

2008

CLAS OHLSON

Butiker • www.clasohlson.se • Postorder

Trådlös
telefon
398:--



Energisparlampa
29:--



MP3/WMA-spelare



Sid. 11 - 144
El • Elektronik



Sid. 145 - 254
Verktyg • Maskiner



Fasadpensel
39:--



Polygriptång
99:--

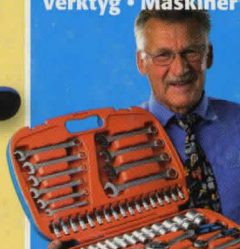

Sid. 255 - 348
Förvaring • Kontor



Armbandsklocka 398:--



Hammare
98:--



Väckarklocka/
Väderstation 198:--



Vinkellaser
595:--



Köksvåg 199:--



Locktång
139:--

Dammsugare 595:--



Sid. 349 - 431
Fritid • Hushåll





119:-

FM-sändare.
Lyssna på din egen musik via t.ex. bilstereo.
Se sid 17.
38-2153..... 119:-



349:-

Väggfäste för plasma och TFT-LCD TV 32 till 48 tum.
Se sidan 27.
38-2052 349:-



299:-

Trådlösa stereohörlurar.
Trådlös överföring av stereoljud.
Se sidan 35.
38-1598 299:-



695:-

Bilstereo med CD/MP3-spelare.
Se sidan 36.
38-2452 695:-



99:-

Förprogrammerad fjärrkontroll, 6-in-1,
för tv, video, dvd, satellitmottagare etc.
Se sidan 26.
38-2072 Svart..... 99:-



498:-

Skivspelare med radio.
Se sidan 13.
38-2092 498:-



149:-

FM-radio i retrodesign. Se sidan 19.
38-2080 149:-



79:-

Headset EXIBEL med volymkontroll på sladden.
Se sidan 33.
38-2487 79:-



59:-

EXIBEL
Stereohörlurar In-Ear, EXIBEL. Se sidan 34.
38-2485 59:-



239:-

EXIBEL

CD-spelare med radio, EXIBEL.
Se sidan 14.
38-2352 239:-



199:-

Webbkamera med USB-anslutning. Upplösning upp till 680x480 pixel.
38-1504 199:-



399:-

DVD/MPEG4-spelare. Se sidan 20.
38-2444 399:-



349:-

Trådlös sändare och mottagare. Överför trådlöst bild, stereoljud och fjärrkontrollsignalen. Se sidan 25.
38-2469 349:-



Från 399:-

EXIBEL
MP3-spelare EXIBEL med radio och 1,5 tum färgskärm som kan visa bilder samt video.
Se sidan 17.
38-2368 1 GB 399:-
38-2369 2 GB 549:-



598:-

Trådlös router, 54 Mbps.
Se vår datortillbehörskatalog.
38-1783 598:-



Bluetooth

149:-

USB-adaptör, Bluetooth®, för trådlös överföring/kommunikation. Se vår datortillbehörskatalog.
32-8866 149:-



149:-

Scrapbooking kit.
Se sidan 46.
38-2480 149:-

99:-

Optisk minus, laser.
Se vår datortillbehörskatalog.
38-2555 99:-



1595:-

Portabel DVD-spelare, EXIBEL, med 2 st. 7" widescreen TFT-monitörer. Se sidan 22.
38-2471 1595:-



499:-

Allt-i-ett bläckstråleskrivare, se vår datortillbehörskatalog.
38-2543 499:-



998:-

Portabel DVD-spelare, EXIBEL, med 7" widescreen TFT-monitor. Se sidan 22.
38-2553 998:-



845:-

Digital fotoram 7" widescreen.
Se sidan 24.
38-2346 ... 845:-





2-pack
79:-

Kopplingsur 2-pack mini.
230V/16A. Jordat. Se sid 132.
36-2901 79:-



3-pack
198:-

Fjärrbrytare 3-pack. Slå på/av stickproppanslutna apparater med hjälp av fjärrkontrollen. Se sid 135.
36-1183 198:-



149:-

Multimeter BS1901W.
Digital. Självvaterställande säkring. Testsladdar och 3 st. R03 batterier medföljer. Se sid 78.
36-2915 149:-



3-pack
49:-

Kopplingsur Mini 3-pack.
Dygnsfunktion. Se sid 132.
36-2400 Jordat 49:-
36-2900 Ojordat 49:-



179:-

Batteriladdare. 4 st Ni-MH batterier medföljer. Se sid 72.
32-5100 Med 4 st R6 179:-
36-1591 Med 4 st R03 179:-



99:-

Trådlös dörrklocka.
Se sid 59.
36-1725 99:-



2-pack
149:-

Brandvarnare optisk
2-pack. 9V batteri medföljer.
Se sid 67.
36-1980 149:-



29:-

Grenuttag. Petsäkert. Åtta uttag och strömbrytare. 1,5 m kabel. Se sid 127.
36-2903 29:-



129:-

Termometer. Trådlös med klocka. Fyra kanaler möjliggör användning av fyra separata givare. Se sid 82.
36-2953 129:-



49:-

Termometer. Se sid 82.
36-2408 49:-



1295:-

Luftavfuktare DD-TEC10 Duracraft. Elektrisk. Avfuktar max 10 l/dygn. Se sid 141.
36-2497 1295:-



198:-

Tak/väggarmatur. 230V, IP65. 2x36 W lysrör (medföljer ej). Se sid 94.
36-1824 198:-



99:-

Energisparlampa med skymningsrelä. Lampan tänds automatiskt vid skymning och släcks då det ljusnar. Sockel E27. Livslängd 15000 tim. Se sid 107.
36-2441 11W 99:-
36-2442 15W 99:-



29:-

Energisparlampa med glob. E27, 13W. Ersätt dina vanliga glödlampor och spar energi. Livslängd 10000 tim. Se sid 106.
36-2916 29:-



69:-

Bordslampa Nara. Skärm av rispapper med inslag av trä. Storlek 35x16x16 cm. Se sid 103.
36-3000 69:-



3-pack
29:-

Batteridrivna värmeljus
3-pack. Extra batterier medföljer. Se sid 104.
36-2547 29:-



49:-

Ficklampa LED. 9 ljusstarka lysdioder. Aluminiumhölje. Längd 9,6 cm. Drivs med tre batterier typ LR3 (medföljer ej).
36-2996 49:-



299:-

Kommunikationsradio Exibel FX-12. Räckvidd ca 3 km. 8 kanaler och röststyrning. Se sid 56.
36-2426 299:-



298:-

Trådlöst headset. Bluetooth®-teknik. Laddare och nackrem medföljer. Se sid 55.
36-2232 298:-



179:-

Halogenbelysning 500W med stativ. IP44. Se sid 92.
36-2930 179:-



98:-

Multi LED lampa. Ficklampa och pannlampa i ett. 6 ljusstarka lysdioder. Drivs med tre batterier typ LR03 (medföljer ej). Se sid 88.
36-2995 98:-



149:-

Ficklampa. Sju ljusstarka lysdioder. Används med fördel som nödbelysning, då den vid strömväbrott tänds automatiskt. Se sid 86.
36-2954 149:-



19:-

Ficklampa. Gummiklätt hölje. Se sid 87.
36-1428 19:-

PHILIPS



298:-

Trådlös telefon Philips CD1401. DECT-telefon med nummervisare. Se sid 51.
36-2972 298:-

Binatone



Från
199:-

Trådlös telefon Binatone Style 1200. DECT med nummervisare. Se sid 50.
36-2950 1-pack 199:-
36-2951 2-pack 398:-
36-2952 3-pack 498:-

EXIBEL

298:-

EXIBEL



Spärrklämmesats 2 st.
längd/spännvidd 250/65 mm,
3 st. 180/50 mm. Se sid 209.
30-9822 98:-



Skruvmejselsats 7 delar
med klingor av kromvanadiumstål.
Se sid. 189.
30-9469 59:-



Skruvdragare Black & Decker
KC360NMA 3,6 V
med 30 bits och laddare. Se sid 239.
30-9720 279:-

BLACK&DECKER



Bitskruvmejselsats Black & Decker 45 delar
med bits av kromvanadiumstål.
Se sid. 187.
30-9480 ... 99:-

99:-



18 delar
98:-

Skruvmejselsats 18 delar med klingor av kromvanadiumstål.
Se sid. 188.
30-9883 98:-



Snickarsats
Se sid 212.
30-9799 98:-

98:-



3 delar
98:-

Skiftnyckelsats storlek 6", 8", 10". Se sid 180.
30-9685 98:-



98:-

Nyckelsats innehållande 17 st. nycklar, 6-kant i tum och mm, samt 8 st. nycklar Torx.
Se sid 189.
30-9776 98:-

Multiverktyg Co/Tech med 12 tillbehör.
Se sid. 248.
30-9470 ... 129:-



129:-

CO/TECH TOOLS

Tillbehörssats Co/Tech 180 delar passande multimaskiner.
Se sid. 248.
30-9462 ... 79:-

79:-

Häftpistol Rapid Hobbytacker. Klammer typ 53. Längd 6-8 mm. Se sid 157.
30-9750 59:-



Rapid

59:-



129:-

Klockradio. Se sid. 345.
31-4176 129:-



189:-

Projektorklockradio. Tvåfärgad projicering och bakgrundsbelysning.
Se sid. 344.
31-4196 ... 189:-



69:-

Väckarklocka. Se sid. 345.
31-3733 69:-



79:-

Projektorklocka. Se sid. 344.
31-4471 79:-



Dokumentförstörare Strip-Cut. Undvik att personlig information kommer i orätta händer. Se sid. 310.
31-3642..... 159:-



Lamineringsmaskin A4 Smart. Skydda dina utskriftar, fotografier m.m. Se sid. 310.
31-4329..... 249:-



49:-

Pennsats dubbelspets 24-pack. Se sid. 322.
31-4348..... 49:-



29:-

Stiftpenna Bic 10-pack. Radertopp. Stift 0,7 mm.
31-4443..... 29:-



59:-

Metallplånbok/kortfödral. Se sid. 306.
31-4439..... 59:-



249:-

Väska Salomon. Kraftig polyester. Tre fack varav två med dragkedja och ett med utgång för hörlurar. Axelrem. Mått 40x12x28 cm.
31-4435..... 249:-

169:-

Resväska. Teleskophandtag och hjul. Se sid. 307.
31-1798..... 169:-



249:-

Ryggsäck Salomon 18 liter. Kraftig polyester. Två fack med dragkedja varav ett med utgång för hörlurar. Mått 28x20x44 cm.
31-4444..... 249:-

Duschhandtag massage. 5 stråltyper inkl. slang och väggfäste. Se sid. 145.
30-9174..... 69:-



69:-

398:-

119:-

Hårtork Coline. Laddningsbar med keramiska skär. 8 kamtilisatser för 3 till 25 mm hårlängd. Sax, kam, hårklämmor och skyddscape medföljer, allt förvaras i aluminiumväska.
34-3699... 119:-

Hårklippare Remington. Laddningsbar med keramiska skär. 8 kamtilisatser för 3 till 25 mm hårlängd. Sax, kam, hårklämmor och skyddscape medföljer, allt förvaras i aluminiumväska.
34-7500..... 398:-

98:-

Duschset massage 2 olika stråltyper inkl. 150 cm slang och duschstång. Se sid. 145.
30-9803..... 98:-

98:-

Kompaktklipare 10x25. Se sid 349.
34-3866..... 98:-



49:-

Stegräknare Asaklitt, räknar antalet steg. Se sid 376.
34-7355..... 49:-

coline



149:-

Plattång Coline. Manuell ställbar temperatur som visas i displayen. Keramiska plattor. Rotterande sladdfäste. On/off knapp. 230V/90W. Se sid 385.
34-7239..... 149:-

Personvåg Coline. Digital med glas platta. Max-vikt: 180 kg. Se sid 382.
34-7283..... 199:-



199:-



198:-

coline



189:-

Ångstrykjärn Coline med reglerbar ångavgivning max 25 g/min, sprayfunktion samt transparent vattenbehållare. Anti-dropp och anti-kalk funktion. Automatisk avstängning. 230V/2000W.
34-6086..... 189:-

Skotork Coline för 4 skor/stövlar. 120 min-timer. 230V/350W. Se sid 392.
34-4507..... 198:-

coline



595:-

Dammsugare Coline 2000W. Tvådelat teleskoprör i metall med kombinationsmunstycke. 230V/2000W. Se sid 394.
34-7370..... 595:-



199:-

Vattenkokare Coline 1,0 liter. Automatisk avstängning. 2000W/230V. Se sid 420. 34-7246..... 199:-



129:-

coline

Brödrost Coline 2-skivors, steglös inställning. 230V/800W. Se sid 421. 34-4045 129:-

24:-

Förvaringsburk i PP-plast med lufttätt lock. Tål -40°/+100°. Tål maskindisk.

Nr 1 st 3 st
34-5660 24:- 59:-



199:-

Kaffebruggare Melitta, Droppstopp. Genomskinlig vattenbehållare för 1,25 lit eller 10 koppar. 230V/850W. 34-7428 Vit..... 199:-
34-7429 Svart.... 199:-



199:-

Capere

Köksväg Capere. Elektronisk med timer, alarm och termometer. Kapacitet: 5 kg. Se sid 406. 34-7100..... 199:-



299:-

495:-



179:-

Ris kokare Coline 1,5 L. Rostfritt utförande med glas lock. Invändigt non-stick beläggning. 500W/230V. Se sid 418. 34-7337..... 179:-



Matberedare Bosch MCM2004. Skål 2 liter. Lock med matarhål. 2-bladig kniv av rostfritt stål, skårskiva, rivskiva och vispskiva. 230V/450W. 34-6097 495:-

Musikanläggning med CD-spelare, radio, klocka samt fjärrkontroll. Omkopplare för extra basförstärkning. Fjärrkontrollen drivs med 2 st. R03-batterier (medföljer ej). Storlek huvudenhet 190x190x100 mm. Storlek högtalare 120x120x200 mm. 38-2117 349:-



NY

Från 349:-

EXIBEL

MP3

Musikanläggning EXIBEL med CD-spelare, radio och fjärrkontroll. Uttag för stereohörlurar. Drivs med 230 V. Fjärrkontrollen drivs med 2 st. R03-batterier (medföljer ej). Storlek 454x190x148 mm.

38-2418 349:-
38-2419 MP3-stöd 449:-



NY

MP3

USB EXIBEL

Musikanläggning EXIBEL med CD/MP3-spelare, kassettspelare och radio samt anslutning för USB-minne och SD-kort. Läser MP3 filernas ID3-tagg. Uttag för stereohörlurar. Drivs med 230 V. Levereras med fjärrkontroll som drivs med 2 st. R03-batterier (batterier medföljer ej). Storlek 450x220x260 mm. 38-2367 795:-

N = Ny produkt i årets katalog. 2-års garanti se köpinformation sid 438.



Musikanläggning med CD-spelare och radio. Dynamic Bass-omkopplare för extra basljud. Uttag för stereohörlurar. 3,5 mm lågnivåingång, lågnivåutgång (2xRCA). Fjärrkontroll medföljer. Musikanläggningen kan även väggmonteras. Drivs med 230 V. Storlek 545x290x90 mm.
38-2521..... 795:-

**MP3
USB DBB
PHILIPS**

Musikanläggning Philips med CD/MP3/WMA-spelare, radio och uttag för USB-minne. DBB-omkopplare för extra basljud. Uttag för stereohörlurar och lågnivåingång (3,5 mm). Fjärrkontroll medföljer. Musikanläggningen kan även väggmonteras. Drivs med 230 V. Storlek 495x285x90 mm.
38-2174..... 1495:-



Musikanläggning Philips MC-145 med CD-spelare, kassettspelare och radio. DBB-omkopplare för extra basförstärkning. Uttag för stereohörlurar. Fjärrkontroll medföljer. Storlek 428x214x224 mm.
38-2526..... 795:-

PHILIPS PHILIPS USB DBB MP3

Musikanläggning Philips MCM-393 med CD/MP3-spelare, RDS-radio samt uttag för USB-minne. Läser MP3-filernas ID3-tagg. DBB-omkopplare för extra basförstärkning. Uttag för stereohörlurar samt lågnivåingång (3,5 mm). Fjärrkontroll medföljer. Storlek 430x256x300 mm.
38-2527..... 1295:-



Musikanläggning med CD/MP3-spelare, radio, **internradio** samt anslutning för USB-minne och SD-kort. Läser MP3-filernas ID3-tagg. Lyssna på webbradio (SHOUTcast) via bredbandsuttaget, ingen dator behövs. Uttag för stereohörlurar. Levereras med fjärrkontroll som drivs med 2 st. R03-batterier (medföljer ej). Drivs med 230 V. Storlek huvudenhet 170x215x150 mm, högtalare 142x177x220 mm.
38-1732..... 1995:-

498:-



Skivspelare med radio i klassisk retrodesign med inbyggd förstärkare och inbyggda högtalare. Omkopplare för 33/45 rpm. Auto-stop vid skivans slut. Inbyggd RIAA-förstärkare. Uttag för stereohörlurar. Line out-anslutning. Storlek 320x270x145 mm.
38-2092..... 498:-



Skivspelare för vinylskivor. Omkopplare för 33 rpm och 45 rpm. Stoppknapp och automatisk återplacering av pick-up i viloläge vid skivslut. Inbyggd RIAA-förstärkare. 2xRCA-anslutning. Storlek 350x360x95 mm.
32-8764..... 695:-



Inspelning på USB-minne eller SD-kort från skivspelaren eller CD/MP3-spelaren.

Skivspelare med CD/MP3-spelare, radio samt uttag för USB-minne och SD-kort. Klassisk retrodesign med inbyggd förstärkare och externa högtalare. Möjlighet till inspelning i MP3-format på USB-minne eller SD-kort från skivspelaren eller CD/MP3-spelaren. Omkopplare för 33/45 rpm. Auto-stop vid skivans slut. Inbyggd RIAA-förstärkare. Levereras med fjärrkontroll som drivs med 2 st. R03-batterier (medföljer ej). Uttag för stereohörlurar. Storlek huvudenhet 320x270x175 mm, högtalare 116x133x195 mm.
38-2396..... 995:-



NY

239:-

EXIBEL

CD-spelare med radio, EXIBEL. Drivs med 230 V eller 8 st. R14-batterier (medföljer ej). Blandade färger. Storlek 280x215x125 mm.

38-2352..... 239:-



MP3
EXIBEL USB

EXIBEL USB

CD/MP3-spelare EXIBEL med radio samt anslutning för USB-minne. Drivs med 230 V eller 8 st. R14-batterier (medföljer ej). Storlek 295x220x130 mm.

38-2470..... 395:-

NY



Stereokassettradio med CD-spelare. Uttag för stereohörlurar. Drivs med 230 V eller 8 st. R14-batterier (medföljer ej). Storlek 270x155x265 mm.

38-2538..... 298:-



75 mm

Radio med CD-spelare. Drivs med 230 V. eller 6 st. R14-batterier (medföljer ej). Uttag (3,5 mm.) för hörlurar. Storlek 290x161x75 mm.

38-1165..... 299:-

Stereokassettradio med CD/MP3-spelare och fjärrkontroll. Kassettspelare med inspelningsfunktion. Läser MP3-filernas ID3-tagg. Drivs med 230 V. eller 8 st. R14-batterier (medföljer ej). Storlek 445x170x250 mm.

38-1591..... 495:-



MP3

NY



USB MP3

Stereokassettradio med CD/MP3-spelare, fjärrkontroll samt anslutning för SD-kort och USB-minne. Drivs med 230 V. eller 8 st. R14-batterier (medföljer ej). Storlek 390x230x165 mm.

38-2522..... 595:-



MP3
USB
PHILIPS

CD/MP3/WMA-spelare, Philips, med radio, fjärrkontroll samt anslutning för USB-minne. Drivs med 230 V. eller 6 st. R14-batterier (medföljer ej). Storlek 360x240x160 mm.

38-2091..... 795:-



NY

USB

Bärbar CD/MP3/DVD-spelare med radio och 7" TFT monitor. MPEG4-kompatibel avspeling. Uttag för stereohörlurar, USB och SD-minne samt AV-utgång (3xRCA). Drivs med 230 V eller 8 st. R14-batterier (medföljer ej). Levereras med fjärrkontroll som drivs med 2 st. R03-batterier (medföljer ej). Storlek 400x160x230 mm.

38-2540..... 1295:-



NY
CD-spelare med 60 sek. antiskakminne. Omkopplare för bättre basåtergivning. Lågnivåutgång. Drivs med två R6-batterier (medföljer ej).
 38-2325 249:-



NY
CD-spelare med radio och 60 sek. antiskakminne. Omkopplare för bättre basåtergivning. Lågnivåutgång. Drivs med två R6-batterier (medföljer ej).
 38-2420 299:-



CD-väska med plats för CD-spelare och 28 st. CD-skivor. Kraftig nylonväv. Justerbart axelband. Innomått 160x145 mm.
 32-6633 129:-

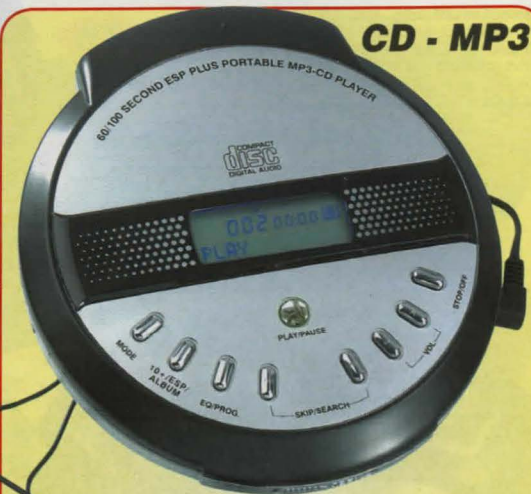

CD/MP3-spelare med 60/100 sek. antiskakminne. Omkopplare för bättre basåtergivning samt knapplås. Lågnivåutgång. Drivs med 2 st. R6-batterier (medföljer ej).
 38-1635 295:-



SONY

CD/MP3-spelare Sony D-NE241, med antiskakminne (G-protection). Resume-funktion. Kan spela upp ljudböcker. Drivs med 2 st. R6-batterier eller medföljande batterieliminatör.
 38-2585 849:-

Fler MP3-spelare se vår Datortillbehörskatalog.



MP3/WMA-spelare. Kan även användas som USB-minne. Drivs med ett st. R03-batteri (medföljer ej). Kräver Windows 98SE eller senare.
 38-2203 1 GB 295:-
 38-2379 2 GB 395:-

MP3/WMA-spelare, FM-radio och USB-minne, allt-i-ett. Drivs med ett st. R03-batteri (medföljer ej). Kräver Windows 98SE, eller senare.
 38-1695 1 GB 349:-
 38-2380 2 GB 449:-



Lyssna på musik, visa bilder eller se på film!



MP3/WMA-spelare EXIBEL med 1,5 tum färgskärm som kan visa bilder samt video. Inbyggd FM-radio. Uppladdningsbart batteri. Storlek 42x76x10 mm. Kräver Windows 98SE eller senare.
 38-2368 1 GB 399:-
 38-2369 2 GB 549:-

MP3-väska, vatten- och dammtät. Fronten är av mjuk plast som gör att det är enkelt att trycka på knapparna på MP3-spelaren. Vattentät kabelgenomföring för anslutning av hörlurar. Passar MP3-spelare med max. längd 100 mm.
 38-1955 39:-



FM-sändare. Lyssna på din egen musik via t.ex. bilstereon. 3,5 mm kontakt för anslutning av MP3-spelare. LCD-display visar inställd frekvens, tid samt temperatur. Frekvensomfång: 87,5-108,0 MHz. Räckvidd upp till 5 meter. Drivs med två R03-batterier (medföljer ej).
 38-2153 119:-

OLYMPUS

Mikrokassettspelare Olympus S713 med röststyrning. Inbyggd högtalare och mikrofon. snabbavspeling, pausfunktion, och bandräknare. Hörlursuttag och mikrofoningång (2,5 mm). Mikrokasset medföljer. Drivs med 2 st R6-batterier (medföljer ej). Storlek 58x121x26 mm.
 38-2477 495:-

OLYMPUS

Digital diktafon Olympus VN-1100. Upp till 17 timmars inspelningstid. Röstaktivering. 4 inspelningskvaliteter. Inbyggd högtalare och mikrofon. Uttag för extern mikrofon och hörlurar. Lev. med batterier (2xR03). Storlek 102x39x19,5 mm.
 38-2351 495:-
Digital diktafon Olympus VN-1100PC. Som 38-2351 men med USB-anslutning för överföring av ljudfiler till PC. Kräver Windows 98SE eller senare. USB-kabel medföljer.
 38-2432 895:-



Miniradio. AM/FM-radio med omkopplare för extra basförstärkning. Lev. med bältesclips, bärem och hörlurar. Drivs med 2 st. R03-batterier (medföljer ej). Storlek 85x51x22 mm. Osorterade färger. 38-1954..... 59:-



Digital miniradio med automatisk stationssökning, klockfunktion och hörlurar. Drivs med 2 st. R03-batterier (medföljer ej). Osorterade färger. Storlek 90x25 mm. 38-2088 95:-



Radiopenna. Kulspeppenna med inbyggd FM-stereoradio. Automatisk stationssökning. Levereras med hörlurar och 2 st. SR44-batterier. Storlek 137x14 mm. 32-8941..... 49:-



FM-radio. Uttag för hörlurar. Drivs med 230 V. eller 4 st R14-batterier (medföljer ej). Storlek 233x140x68 mm. 32-8700..... 89:-



Digital miniradio med stereohörlurar, FM-stereo, 5 st. snabbval och tangentlös. Drivs med 2 st. R03-batterier (medföljer ej). Storlek 87x49x19 mm. 38-1208..... 139:- 32-6921..... 198:-



Reseradio, Denver. Kompakt 9-bandsradio. FM, MV och sju kortvågsband. Idealisk att ta med på utlandsemestern för att lyssna på skandinaviska utlandssändningar. Drivs med 2 st. R6-batterier eller batterieliminatör (batterier och batterieliminatör medföljer ej). Storlek 104x70x25 mm. 38-1227 89:-



Världsradio, Sangean, ATS-404 med digital display. Radio med FM, MV och 14 kortvågsband. Klocka, alarm, insömningsautomatik samt 45 snabbval. Automatisk eller manuell stationssökning. Hörlursuttag. Drivs med batterieliminatör 6 V. eller 4 st. R6-batterier (batterier/batterieliminatör medföljer ej). Storlek 165x109x37 mm. 38-2116 699:-

PHILIPS



Snabbvalsradio Philips AE2380. Snabbval för 10 kanaler, alarm, insömningsstimer, stor LCD-display och hörlursuttag. Drivs med 230 V eller 4 st. R20-batterier (medföljer ej). Storlek 225x155x85 mm. 38-2563 498:-



149:-
FM-radio i retrodesign. Drivs med 230 V. Storlek 240x138x120 mm. 38-2080 149:-



FM-stereoradio i retrodesign. Drivs med 230 V. Storlek 340x138x120 mm. 38-2090 249:-



FM-radio i retrodesign. Drivs med 230 V. Storlek 302x203x155 mm. 38-2523..... 349:-



uniden

Polisradio/skanner för analog mottagning av polis, räddningstjänst, amatörradio m.m. Lättanvänd handskanner med 80 minneskanaler. Frekvensområden: 25-88, 137-174, 406-512 MHz. Levereras med gummiantenn. Drivs med 2 st. R6 batterier (medföljer ej). Storlek 130x65x31 mm. 38-2047 998:-



NY
Lyssna på tusentals fria webbradiostationer

Internetradio. Anslut internetradion trådlöst till din befintliga router (medföljer ej) och lyssna på webbradio via Internet, ingen dator krävs. Drivs med 230 V. Storlek 290x142x100 mm. 38-2534 1795:-



Köksradio med automatisk kanalsökning och minne för 10 kanaler. Larm till inställt radioprogram eller sumersignal. Batteridrift av klocka vid strömavbrott (2 st. R03, medföljer ej). Monteras under skåp eller bänk. Storlek 235x140x65 mm. 38-2354 179:-



Köksradio med MP3-uppspelning från SD-kort. Larm till inställt radioprogram, MP3 eller sumersignal. Batteridrift av klocka vid strömavbrott (1 st. 6F22/9 V, medföljer ej). Monteras under skåp eller bänk. Storlek 235x140x65 mm. 38-2353 295:-



Radiokassetbandspelare. Möjlighet att spela in från radio. Hörlursuttag. Drivs med 230 V eller 4 st. R20-batterier (medföljer ej). Storlek 300x140x99 mm. 38-2122 149:-

399:-



DVD/MPEG4-spelare med fjärrkontroll. Anslutningar för SCART, S-video, komponentvideoutgång, koaxial digital ljudutgång samt analog ljudutgång. Fjärrkontrollen drivs med 2 st. R03-batterier (medföljer ej). Storlek 360x45x260 mm.
38-2444..... 399:-

DVD/MPEG4-spelare med fjärrkontroll. Uttag för USB- och SD-minne. Anslutningar för SCART, S-video, komponentvideoutgång, koaxial digital ljudutgång samt analog ljudutgång. Fjärrkontrollen drivs med 2 st. R03-batterier (medföljer ej). Storlek 360x45x260 mm.
38-2445..... 495:-

DVD/MPEG4-spelare med fjärrkontroll. Uttag för USB- och SD-minne. Anslutningar för HDMI, SCART, S-video, komponentvideoutgång, koaxial digital ljudutgång samt analog ljudutgång. Fjärrkontrollen drivs med 2 st. R03-batterier (medföljer ej). Storlek 430x40x260 mm.
38-2446..... 695:-

DVD/MPEG4-spelare, Philips DVP5160, med fjärrkontroll. Uttag för USB-minne. Anslutningar för SCART, komponentvideoutgång och koaxial digital ljudutgång samt analog ljudutgång (2xRCA). Storlek 435x38x200 mm.
38-2451..... 695:-

DVD/MPEG4-spelare, Philips DVP5980, med fjärrkontroll. Uttag för USB-minne. Anslutning för HDMI, SCART, komponentvideoutgång, koaxial digital ljudutgång samt analog ljudutgång (2xRCA). Storlek 435x38x210 mm.
38-2564..... 995:-

20

Beställ via ordertelefon 0247-444 44, ordertax 0247-445 55 eller internet: www.clasohlson.se

DVD-spelare med fjärrkontroll. Drivs med 12 V eller 230 V. Lämplig för husvagn, båt etc. DVD/MP3-kompatibel. Levereras med batterieliminatör, ciggkabel, anslutningskablage för bild och ljud (3xRCA) samt extra ir-mottagare. Storlek 155x147x52 mm.
38-2552..... 795:-



Inspelningsbar DVD-spelare, Philips DVDR3480, med fjärrkontroll. Uttag för USB-minne. Analog tv-mottagare. MP3/MPEG4-kompatibel avspeling. Dvd-spelaren spelar in på formaten DVD+R/RW, DVD-R/RW och DVD+R DL. Dubbla SCART-anslutningar, S-video, komponentvideoutgång, DV-in, digital koaxial ljudutgång, analog ljudutgång (2xRCA) m.m. Storlek 360x45x322 mm.
38-2578..... 1395:-

Inspelningsbar DVD-spelare med 160 GB hårddisk, Philips DVDR3570H. Fjärrkontroll. Upp till 180 timmars inspelning på hårddisken. Analog tv-mottagare. Timeshift (pausa TV-program). Uttag för USB-minne. MP3/MPEG4-kompatibel avspeling. Dvd-spelaren spelar in på formaten DVD+R/RW, DVD-R/RW och DVD+R DL. Dubbla SCART-anslutningar, S-video, komponentvideoutgång, DV-in, digital koaxial ljudutgång, analog ljudutgång (2xRCA) m.m. Storlek 435x43x324 mm.
38-2579..... 2995:-

Inspelningsbar DVD-spelare & stereovideo, Philips DVDR3510V. Kopiera dina VHS-filmer till DVD. Dvd-spelaren spelar in på formaten DVD+R/RW, DVD-R/RW och DVD+R DL. MP3/MPEG4-kompatibel avspeling. ShowView. Uttag för USB-minne. Analog tv-mottagare. Dubbla SCART-anslutningar, digital koaxial ljudutgång och komponentvideoutgång. AV-ingång och DV-in på framsidan. Storlek 435x100x344 mm.
38-2577..... 2795:-

DVD-spelare & stereovideo, Philips DVP3350V, som klarar både det europeiska (PAL) och det amerikanska (NTSC) videosystemet. MP3/MPEG4-kompatibel avspeling. Analog tv-mottagare. ShowView. Dubbla SCART-anslutningar, digital koaxial ljudutgång och komponentvideoutgång. AV-ingång på framsidan. Storlek 430x79x265 mm.
38-2576..... 1495:-

Musikanläggning med DVD/CD/MP3-spelare, radio och fjärrkontroll. MPEG4-kompatibel avspeling. Anslutning för SD- och USB-minne. Uttag för hörlurar, SCART, S-video, kompositvideo, koaxial och optisk digital ljudutgång samt analog ljudutgång (2xRCA). Drivs med 230 V. Storlek huvudenhet 200x295x106 mm, högtalare 131x143x170 mm.
38-2622..... 795:-

Stereovideo, Philips, med fjärrkontroll. Klarar både det europeiska (PAL) och det amerikanska (NTSC) videosystemet. Analog tv-mottagare. Dubbla SCART-anslutningar. Storlek 360x226x92 mm.
38-1766..... 998:-

N = Ny produkt i årets katalog. 2-års garanti se köpinformation sid 348.

PHILIPS

PHILIPS

PHILIPS

PHILIPS

PHILIPS

21



998:-

NY

EXIBEL

Portabel DVD-spelare EXIBEL med 7" widescreen TFT-monitor (16:9-format). Inbyggda högtalare. 3,5 mm. uttag för hörlurar, AV-in/AV-out. Lev. med fjärrkontroll, cigg.-kabel, Ni-MH batteri, batterieliminatör samt universalväska för montering på t.ex. nackstöd. Storlek 190x151x36 mm.
38-2553 998:-



NY

USB

Uttag för SD- och USB-minne

Portabel DVD/MPEG4-spelare med vridbar 9" widescreen TFT-monitor (16:9-format). Inbyggda högtalare. Uttag för SD- och USB-minne. 3,5 mm uttag för hörlurar samt AV-out. Lev. med fjärrkontroll, cigg.-kabel, Li-polymer batteri, batterieliminatör samt universalväska. Storlek 255x195x50 mm.
38-2448 1795:-



NY

1595:-

EXIBEL

Portabel DVD-spelare EXIBEL med 2 st. 7" widescreen TFT-monitörer (16:9-format). Inbyggda högtalare. DVD/MP3-kompatibel. 3,5 mm uttag för hörlurar. Lev. med fjärrkontroll, kabel för anslutning av monitorerna, cigg.-kabel, batterieliminatör, 2 st. väskor för montering på t.ex. nackstöd samt en bärväska. Storlek monitörer 190x195x13 mm, storlek DVD-spelare 165x140x29 mm.
38-2471 1595:-



NY

Portabel DVD/MPEG4-spelare med 2 st. 9" widescreen TFT-monitörer (16:9-format). Inbyggda högtalare. DVD/MP3-kompatibel. 3,5 mm uttag för hörlurar. Lev. med fjärrkontroll, kabel för anslutning av monitorerna, cigg.-kabel, batterieliminatör, remmar för montering på t.ex. nackstöd samt en bärväska. Storlek monitörer 275x223,5x30 mm, storlek DVD-spelare 166x142x26,5 mm.
38-2559 2495:-



NY

14" färg-TV med DVD-spelare, text-tv och fjärrkontroll. Analog tv-mottagare. Enkelt handhavande med menysystem. Anslutning för SCART. Ansluts till 230 V. Storlek 390x370x400 mm.
38-2450 1495:-



NY

15,4" TFT-LCD Widescreen-TV med DVD/MPEG4-spelare. Upplösning 1440x900 pixlar. Text-tv. Scart-anslutning samt anslutning för PC. Analog tv-mottagare. Levereras med fjärrkontroll. Ansluts till 230 V. Storlek 385x335x180 mm.
38-2562 2495:-



NY

19" TFT-LCD Widescreen-TV med DVD/MPEG4-spelare. Upplösning 1440x900 pixlar. Text-tv. Scart-anslutning samt anslutning för PC. Analog tv-mottagare. Levereras med fjärrkontroll. Ansluts till 230 V. Storlek 465x450x200 mm.
38-2566 3295:-



Inbyggd digitalmottagare

NY

7" TFT-LCD TV med inbyggd digitalmottagare för de fria tv-kanalerna i det digitala marknätet. Widescreen (16:9-format). Text-tv. Inbyggda högtalare. Antennanslutning, 3,5 mm uttag för hörlurar och AV-in/AV-out. Lev. med fjärrkontroll, cigg.-kabel, hörlur samt batterieliminatör. Storlek 198x150x31 mm.
38-2565 1295:-



Inbyggd digitalmottagare

7" TFT-LCD TV med inbyggd digitalmottagare för de fria tv-kanalerna i det digitala marknätet. Widescreen (16:9-format). Inbyggda högtalare och uppladdningsbart lithiumbatteri. Antennanslutning, 3,5 mm uttag för hörlurar och AV-in/AV-out. Lev. med fjärrkontroll, cigg.-kabel, hörlur samt batterieliminatör. Storlek 200x200x32 mm.
38-2173 1495:-



NY

Inbyggd digitalmottagare

USB PHILIPS

7" TFT-LCD TV, Philips PET735, med DVD/MPEG4-spelare samt inbyggd digitalmottagare för de fria tv-kanalerna i det digitala marknätet. Widescreen (16:9-format). Text-tv. Inbyggda högtalare. Antennanslutning, 3,5 mm uttag för hörlurar och AV-in/AV-out samt USB-anslutning. Lev. med fjärrkontroll, cigg.-kabel, fäste för montering på nackstöd samt batterieliminatör. Storlek 195x170x33 mm.
38-2567 2495:-



7" TFT-LCD monitor. Widescreen (16:9-format). Inbyggd analog tv-mottagare, högtalare samt teleskopantenn. Antenn- och AV-anslutning (RCA) för extern video/audio-signal. Lev. med hållare, fjärrkontroll, hörlurar, cigg.-kabel samt batterieliminatör. Storlek 198x134x34 mm.
38-1735 995:-



NY

845:-

USB

Visa bilder, lyssna på musik eller se på film!

Digital fotoram 7" widescreen. Visa upp dina digitala bilder utan dator, anslut bara USB-minne eller minneskort (Secure Digital) direkt till den digitala fotoramen. Du kan även lyssna på musik (MP3) samt se på film (MPEG4). Inbyggda högtalare samt hörlursuttag. Ramens storlek 240x170 mm, bildyta 150x85 mm. Lev. med fjärrkontroll och batterieliminatör. Drivs med 230 V.

38-2346 845:-



NY

Inbyggd digitalmottagare

Musikanläggning med DVD/CD/MP3-spelare, 7" TFT monitor, radio och fjärrkontroll. Inbyggd analog- och digital tv-mottagare. Anslutning för USB-minne samt hörlurar, SCART, S-video, komponentvideoutgång samt koaxial digital ljudutgång. Drivs med 230 V. Storlek 495x292x227 mm.

38-2542 1995:-



Datorhögtalare med inbyggd förstärkare 2x1,5 W. Försedd med volymkontroll. Ansluts via 3,5 mm stereokontakt. Lev. i par med 2x1,4 m kabel och eliminatör. Storlek 147x76x127 mm.

32-6162 149:-

Datorhögtalare med inbyggd förstärkare, 2x1W. Ansluts till datorns USB-port. Lev. med anslutningskablage och programvara. Storlek 175x80x76 mm.

38-1075 149:-

Högtalarfäste för väggmontering. Sväng- och tippar. Fästplattorna är 50x55 mm med 4 hål för infästning på varje platta. Universalt fäste till alls slags väggmontage. Parförpackade.

31-2823 99:-



PHILIPS
USB

NY

Hemmabio Philips HTS3154 med DVD/MPEG4-spelare samt USB-uttag. Hög effekt, 2x75W RMS (center och subwoofer) + 4x37,5 W RMS (front och surround). Inbyggd DTS-, Dolby Digital 5.1-, och Dolby Pro Logic II-avkodare samt radio. SCART och analog ljudingång (2xRCA). Storlek DVD-spelare: 360x48x322 mm, högtalare: surround 96x198x75 mm, center 240x100x64 mm, subwoofer 131x386x315 mm.

38-2449 1695:-



NY

PHILIPS

Hemmabio Philips HTS3357 med DVD/MPEG4-spelare samt USB-uttag. Hög effekt, 2x150W RMS (center och subwoofer) + 4x75 W RMS (front och surround). Inbyggd DTS-, Dolby Digital 5.1-, och Dolby Pro Logic II-avkodare samt radio. Anslutning för HDMI, SCART, koaxial digital ljudingång och analog ljudingång (2xRCA). Storlek DVD-spelare: 435x55x374 mm, högtalare: främre 96x198x75 mm, bakre 95x118x74, center 435x94x67 mm, subwoofer 160x356x370 mm.

38-2558 2595:-

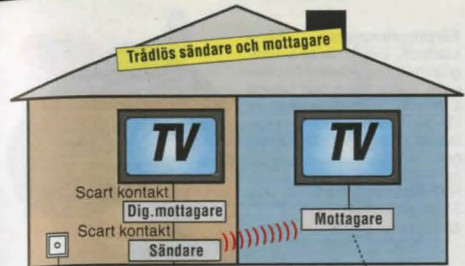

Analogt Kabel TV-uttag (end. 38-1655) Max räckvidd 75m. Koppla alternativt med antensladd (end. 38-1296)



349:-

Trådlös sändare och mottagare som överför färgbild och stereoljud. Kan anslutas till video, dvd, parabolmottagare, videokamera etc. för att trådlöst överföra bild och ljud till din TV, video eller monitor. Även fjärrkontrollens signaler överförs trådlöst. Signalerna går genom väggar och tak. Ansluts via SCART. Max räckvidd 75 m. Lev. med sändare, mottagare, batterieliminatörer och SCART-kablar. Drivs med 230 V. Omkopplingsbar för 4 olika kanaler.

38-2469 349:-



Trådlös sändare och mottagare. Lika som 38-2469 men fabrikat Philips.

38-1228 595:-



38-2119

PHILIPS

Högtalare, Philips, med inbyggd förstärkare, 2x1W. Kan anslutas till mp3-spelare, freestyle, laptop etc. Ansluts till 3,5 mm. stereouttag. Drivs med 3 st. R03-batterier (medföljer ej). Storlek 92x54 mm.

38-2119 199:-

Bärbar högtalare, Philips, med inbyggd förstärkare, 2x3W RMS. Kan anslutas till mp3-spelare, freestyle, laptop etc. Volymkontroll och omkopplare för extra basförstärkning samt surround-ljud. Ansluts till 3,5 mm. stereouttag. Drivs med batterieliminatör eller 6 st. R03-batterier (medföljer ej). Levereras med väska och batterieliminatör. Storlek 182x70x35 mm.

38-1683 495:-



Trådlös sändare och mottagare. Funktion som 38-2469 men med inbyggd RF-modulator på mottagaren för anslutning till TV:ns antenningång.

38-1296 595:-

Trådlös sändare och mottagare. Funktion som 38-2469, men sändaren har inbyggd analog TV-mottagare som kan anslutas till exempelvis kabel-TV-nät. Sändaren kan även anslutas till SCART, mottagaren ansluts till SCART. Programmerbar fjärrkontroll som styr sändaren och de flesta fabrikat av tv, video, dvd och satellitmottagare medföljer.

38-1655 995:-



Trådlös sändare och mottagare som överför färgbild och stereoljud. Smidigt format gör den lämplig att använda till väggmonterad tv. Kan anslutas till digitalmottagare, dvd, video etc. Även fjärrkontrollens signaler överförs trådlöst. Ansluts via SCART. Räckvidd ca. 10 m. Lev. med sändare, ir-sändare, mottagare och batterieliminatörer. Drivs med 230 V. Omkopplingsbar för 4 olika kanaler.

38-2259 399:-

Marinhögtalare, trevägs, max. effekt 50 W. Tål fukt och kontakt med vatten. Lämpliga i båt, badrum, uterum mm. Lev. i par med väggfäste. Storlek 190x120x115 mm.

38-1660 295:-

Trådlösa högtalare. Trådlös överföring av ljud. Sändaren ansluts till hörlurs- eller RCA-uttaget på t.ex. tv, dvd, stereo, dator etc. **Automatisk frekvenssökning för enkel inkoppling.** Omkopplare för extra basljud. Sändaren drivs med medföljande batterieliminatör. Högtalarna drivs med 6 st. R6-batterier per högtalare (medföljer ej) eller med medföljande batterieliminatör. Räckvidd max. 100 m. vid fri sikt. Storlek högtalare 155x200x70 mm.

38-2371 499:-



Trådlöst



99:-

Förprogrammerad fjärrkontroll, 6-in-1, för tv, video, dvd, satellitmottagare etc. Förprogrammerad för de flesta förekommande fabriker. Manövrering för sex olika apparater. Enkelt handhavande. Drivs med 3 st. R03-batterier (medföljer ej). Storlek 220x45x17 mm. 38-2072 Svart..... 99:-



Förprogrammerad fjärrkontroll, 8-in-1, för tv, video, dvd, satellitmottagare etc. Förprogrammerad för de flesta förekommande fabriker. Kan även läras (programmeras) från befintliga fjärrkontroller (max. 240 kommandon). Manövrering för åtta olika apparater. Enkelt handhavande. Drivs med 3 st. R03-batterier (medföljer ej). Storlek 220x45x17 mm. 38-2073 Vit..... 249:-



NY

Förprogrammerad fjärrkontroll, 5-in-1, med touch-display för tv, video, dvd, satellitmottagare etc. Förprogrammerad för de flesta förekommande fabriker. Kan även läras (programmeras) från befintliga fjärrkontroller (max. 226 kommandon). Manövrering för sex olika apparater. Drivs med 4 st. R03-batterier (medföljer ej). Storlek 163x54x19,5 mm. 38-2082..... 395:-



PHILIPS

Förprogrammerad / programmerbar fjärrkontroll, Philips. 6-in-1 för tv, video, dvd, satellitmottagare etc. Förprogrammerad för de flesta förekommande fabriker. Kan även läras (programmeras) från befintliga fjärrkontroller. Manövrering för sex olika apparater. Bakgrundsbelysta knappar. Enkelt handhavande. Drivs med 2 st. R6-batterier. Storlek 235x48x30 mm. 38-1640..... 499:-

Förprogrammerad fjärrkontroll, 2-in-1, för tv och digitalmottagare/satellitmottagare. Extra stora och tydliga knappar. Förprogrammerad för de flesta förekommande fabriker. Kan även läras (programmeras) från befintliga fjärrkontroller. Drivs med 2 st. R03-batterier (medföljer ej). Storlek 116x76x25 mm. 38-2494..... 99:-



NY

Multimedia-fjärrkontroll för PC. Fjärrstyr trådlöst dina multimedieprogram (Realplayer, WinDVD, iTunes, Mediaplayer, Winamp eller Powerpoint) i datorn via fjärrkontroll. Mottagaren ansluts till datorns USB-port. Kräver Windows XP, eller senare. 38-2364..... 149:-



NY



Trådlös fjärrkontroll-utvidgare. Förläng räckvidden på din fjärrkontroll. Trådlös överföring genom väggar och tak via RF-signal. Räckvidd upp till 25 m. Drivs med 230 V. 38-2070..... 295:-

Fjärrkontrollshållare. Håll ordning på bordet med den här praktiska hållaren. Tre fack. Storlek 155x115x90 mm. 38-2551..... 49:-

NY



Dator-tillbehörs-katalog

Hämta från butiken eller ladda från nätet!
www.clasohlson.se



349:-

NY

Väggfäste för plasma och TFT-LCD TV 37 till 50 tum. Skruvanslutning mot tv 100-700 mm c/c horisontellt (VESA-standard 100-700) och 100-500 mm c/c vertikalt (VESA-standard 100-500). Storlek 870x530x30 mm. Max belastning 75 kg. 38-2357..... 449:-

Låsbart (hänglås medföljer ej)



Väggfäste för plasma och TFT-LCD TV 32 till 48 tum. Kan vinklas 2-20° nedåt. Skruvanslutning mot tv 100-600 mm c/c horisontellt (VESA-standard 100-600) och 200-450 mm c/c vertikalt (VESA-standard 200-450). Storlek 720x500x55 mm. Max belastning 70 kg. 38-2052..... 349:-



NY

Vrid & vinklinsbar

Vridbart väggfäste för plasma och TFT-LCD TV 32 till 42 tum. Detta fäste kan vinklas upp till 25° i sidled, vilket gör det möjligt att montera din tv i ett hörn. Kan även vinklas 15° nedåt. Skruvanslutning mot tv max. 700 mm c/c horisontellt (VESA-standard 100-700) och max. 450 mm c/c vertikalt (VESA-standard 100-450). Storlek 760x510x125 mm. Storlek väggplatta 700x227 mm. Max. belastning 45 kg. 38-2623..... 995:-

Låsbart (Hänglås medföljer ej)



NY

Väggfäste för plasma och TFT-LCD TV upp till 32 tum. Kan vinklas 0-15° uppåt och nedåt. Skruvanslutning mot tv 100-450 mm c/c horisontellt (VESA-standard 100-450) och 100-300 mm c/c vertikalt (VESA-standard 100-300). Storlek 575x352x88 mm. Max belastning 30 kg. 38-2355..... 595:-



Sväng- & tippbar, max 30 kg.



Svängbar, ledad, max 45 kg.

TV-konsol, väggmodell. Svängbar och ledad. Max belastning 45 kg. Har 6 fästpunkter. Max utfäld längd 690 mm. Plattans mått 320x455x300 mm. 31-2820 Svart..... 429:-
31-2817 Svart..... 219:-
31-706 Silvergrå..... 429:-



TV/monitorfäste för väggmontering. VESA-standard 100x100 mm. Fästet har även hål för VESA-standard 50x50 mm och 75x75 mm. Justerbar och försedd med kulle. Max. belastning 15 kg. 38-2078..... 249:-

TV/monitorfäste för väggmontering. VESA-standard 100x100 mm. Fästet har även hål för VESA-standard 50x50 mm och 75x75 mm. Max. belastning 15 kg. 38-2077..... 95:-



SCART-förgreningsbox med 2 utgångar. För anslutning av en video/DVD till två apparater eller från en video till två videoapparater (t.ex. vid kopiering). Kan även användas som sammankopplingsbox. Kabellängd 40 cm. Samtliga stift anslutna. Storlek: 97x77x31 mm.

32-4089 99:-



SCART-förgreningsbox med 2 st ingångar och skjutomkopplare för växling mellan ingångarna. För t.ex. inkoppling av satellitmottagare och video/DVD till TV.

32-1239 135:-



RF-modulator med SCART-ingång och antennanslutningar (in & ut). Konvertera t.ex. SCART-signal från video, videokamera, dvd etc. till antensignal för anslutning till TV:ns antenningång. Justerbar mellan kanal 21-69.

38-1207 299:-



RCA/S-videoväxel för ljud och bild. 4 st. RCA-ingångar, 2 st. s-videoingångar, 2 st. parallellkopplade RCA-utgångar och 1 st. s-videoutgång. 4-läges omkopplare för omkoppling mellan ingångarna. För inkoppling av t.ex. videokamera, videobandspelare, dvd-spelare, tv-spel etc. Storlek 170x31x125 mm.

32-5326 219:-



Klarar RGB-sIGNALER

SCART-växel. Tre ingångar och en utgång. Omkopplare för att välja ingång. Kopplar om både kompositvideosignalen och **RGB-signalerna**. För inkoppling av video, videokamera, dvd, tv-spel etc.

38-1292 175:-



SCART-växel för ljud och bild. Tre ingångar och en utgång. Omkopplare för att välja ingång. För inkoppling av t.ex. videokamera, video, dvd, TV-spel etc.

38-1311 229:-



SCART-växel med fjärrkontroll. Elektronisk omkoppling av ljud och bild. Fyra ingångar och två utgångar. Manuell eller automatisk omkoppling. För inkoppling av video, videokamera, dvd, tv-spel etc.

38-1259 399:-



Klarar RGB-sIGNALER

SCART-växel med fjärrkontroll. Elektronisk omkoppling av ljud och bild. Fyra ingångar och två utgångar som kopplar om både kompositvideosignalen och **RGB-signalerna**. Manuell eller automatisk omkoppling. För inkoppling av video, videokamera, dvd, tv-spel etc. Storlek 335x67x240 mm.

38-2191 595:-



SCART-sladd. Flat, hi-grade. Fullkopplad.

32-8589 0,6 m 179:-

32-8590 1,5 m 219:-



SCART-sladd, hi-grade. Fullkopplad.

32-8591 0,6 m 169:-

32-8592 1,5 m 209:-



S-video med 2xRCA (hane) till SCART-anslutning. In/out-omkopplare.

32-8575 1,5 m 99:-

S-video med 3,5 mm stereo-propp till SCART-anslutning. In/out-omkopplare.

32-6661 1,5 m 85:-

32-6694 5 m 145:-

32-6695 10 m 185:-



Adapter, SCART till RCA / S-video eller vice versa.

32-2399 69:-



Adapter. Som 32-2399, men hi-grade-utförande.

38-1238 109:-



SCART-kabel, hane-hane. Avsedd för anslutning mellan tv, dvd, video, satellitmottagare och tv etc. Fullkopplad mellan samtliga stift.

32-4536 0,6 m 55:-

32-3886 1,5 m 65:-

32-8587 3 m 79:-

32-8588 5 m 99:-

38-1239 10 m 149:-

32-7870 1,5 m med guldpläterade kontakter 99:-



SCART-sladd med 2 st RCA-utgångar för ljud. Möjliggör att TV/video-ljudet kan kopplas till stereon etc. Fullkopplad. Längd 1,5 m.

32-7846 99:-

Videokabel med SCART-kontakt hane och RCA-hane samt 3,5 mm stereokontakt hane. In/out-omkopplare.

32-5310 1,5 m 75:-

32-8572 5 m 129:-

32-8573 10 m 175:-



Videokabel med SCART-kontakt hane och 3 st. RCA-kontakter. In/out-omkopplare. Längd 1,5 m.

38-1610 99:-



Anslutningskabel 3,5 mm 4-polig till 3xRCA. Längd 1,5 m.

32-4150 85:-

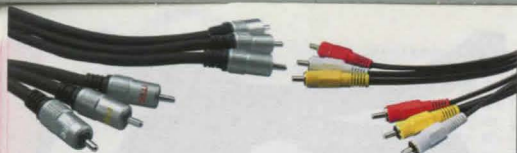

Anslutningskabel 3 st RCA hankontakter till 3 st RCA hankontakter. Hi-grade.
 38-1232 1,5 m..... 119:-
 38-1233 5 m..... 189:-

Anslutningskabel 3 st RCA hankontakter till 3 st RCA hankontakter.
 32-1228 1,5 m..... 65:-
 32-1227 5 m..... 99:-

Videokabel. För bild (kompositvideosignal). RCA-anslutningar för dvd, video, tv etc.
 38-1611 1 m..... 25:-
 38-1612 3 m..... 35:-
 38-1613 5 m..... 45:-
 38-1614 10 m..... 79:-

Videokabel/audiokabel, hi-grade. För bild (kompositvideosignal) eller digitalt ljud (SPDIF). RCA-anslutningar för dvd, video, tv etc.
 32-4013 1 m..... 75:-
 32-4014 3 m..... 99:-
 32-4015 5 m..... 125:-
 32-6697 10 m..... 175:-

S-video

S-videokabel
 32-1253 1,5 m..... 49:-
 32-2157 5 m..... 69:-
 32-2098 10 m..... 95:-
 32-4444 25 m..... 179:-

S-videoadapter. Omvandlar S-videosignal till kompositvideosignal. S-video hana till RCA hane.
 38-2348 45:-

Videokabel med S-video hane och 2xRCA hanar samt S-video hane och 3,5 mm stereoplugg.
 32-6347 3 m..... 139:-
 32-5314 5 m..... 169:-

S-videokabel, hi-grade.
 32-3659 1,5 m..... 99:-
 32-3660 5 m..... 139:-
 32-3661 10 m..... 199:-
 32-4450 25 m..... 299:-

S-videoadapter. Omvandlar S-videosignal till kompositvideosignal. S-video hane till RCA hana.
 32-7847 45:-

S-videoskarvdon med 2 st S-video honuttag.
 32-5334 39:-



Komponent/RGB-kabel, hi-grade med 3xRCA till 3xRCA anslutningskontakter.
 38-1243 1,5 m..... 149:-
 38-1244 5 m..... 219:-
 38-1245 10 m..... 299:-

HDMI

HDMI till DVI-D adapter (HDMI till 18+1 kontakter)
 38-1609 165:-

DVI-D till HDMI-adapter (24+1 kontakter till HDMI)
 38-1608 165:-

DVI-D single-link-kabel (18+1 kontakter till 18+1 kontakter)
 38-1622 1,8 m..... 149:-
 38-1623 5 m..... 219:-

HDMI kabel (HDMI kontakt till HDMI kontakt).
 38-2048 1 m..... 129:-
 38-1624 2 m..... 169:-
 38-2049 5 m..... 249:-
 38-1625 10 m..... 499:-



HDMI-växel med fjärrkontroll. Elektronisk omkoppling av ljud och bild. Fyra ingångar och en utgång. HDCP-kompatibel.
 38-2345 895:-



HDMI-extender. Elimineras kabelförlusten vilket gör att du kan förlänga din HDMI-kabel upp till 30 m. Anslutning hana-hana.
 38-2437 349:-



HDMI-vinklar för anslutning av HDMI-kabel i trånga utrymmen. 90° vinkel nedåt samt 270° vinkel uppåt.
 38-2541 149:-

RCA

Stereoanslutningskabel med 4 st. RCA hankontakter. 2 st. med förgreningsslag, RCA hana. Längd 80 cm.
 22-3817 49:-

Anslutningskabel 2 st RCA hankontakter till 2 st RCA hankontakter.
 32-1374 1,5 m..... 35:-
 32-7698 3 m..... 45:-
 32-1375 5 m..... 55:-
 32-4537 10 m..... 85:-
 32-6696 25 m..... 125:-

Anslutningskabel 3,5 mm stereoprop till 2 st RCA-hankontakter.
 32-1372 1,5 m..... 35:-
 32-7701 3 m..... 45:-
 32-1373 5 m..... 55:-
 32-3271 10 m..... 95:-
 32-6482 25 m..... 149:-

Skarvsladd 2 st RCA hankontakter till 2 st RCA hankontakter.
 32-2016 1,5 m..... 35:-
 32-1376 5 m..... 55:-
 32-2017 10 m..... 95:-

Anslutningssladd 3,5 mm stereoprop till 2 st. RCA-hankontakter.
 32-2648 0,3 m..... 35:-
 32-3272 3 m..... 49:-

Anslutningssladd 2 st. RCA hankontakter till 3,5 mm stereouttag. Längd 10 cm.
 38-1619 35:-

Audiokabel skärmd med guldpläterade RCA-kontakter.
 32-1370 0,5 m..... 69:-
 32-1371 1 m..... 79:-
 32-7705 2 m..... 99:-
 32-7706 5 m..... 135:-
 32-2018 10 m..... 199:-

Optisk fiberkabel för enheter med 3,5 mm anslutning, t.ex. bärbar minidisc, freestyle etc. Längd 1,5 m.
 32-2087 75:-

Förlängningssladd med guldpläterade 3,5 mm kontakter. Stereoprop/uttag.
 38-1234 1,5 m..... 39:-
 32-4130 3 m..... 49:-
 38-1235 5 m..... 69:-
 32-8571 10 m..... 89:-

Förlängningssladd 3,5 mm. Volymkontroll, stereo/mono-omkopplare.
 32-4030 1 m..... 55:-

Optisk fiberkabel för stationära enheter t.ex. DAT, DVD, minidisc, förstärkare etc.
 32-2048 1,5 m..... 75:-
 38-2050 3 m..... 85:-
 32-8574 5 m..... 109:-

Anslutningskabel med 3,5 mm stereoprop i båda ändarna. Guldpläterad.
 38-1236 1,5 m..... 39:-
 32-7702 3 m..... 49:-
 38-1237 5 m..... 69:-

Adapter 2,5 mm stereoprop till 3,5 mm stereouttag
 38-1618 39:-

Förgreningssladd 0,3 m. 3,5 mm stereoprop till 2 st 3,5 mm stereouttag. Guldpläterade kontakter.
 32-1387 39:-

Anslutningskabel 1xRCA hane till 2xRCA hana.
 32-3614 35:-

Anslutningskabel 1xRCA hana till 2xRCA hana
 32-3615 35:-

Vita anslutnings- och videokablar. För diskreta anslutningar i hemmiljö utan användning av kabelkanaler.

Nr	Typ	Längd	Pris	Nr	Typ	Längd	Pris
38-2440	3,5 mm till 2xRCA	5 m.....	55:-	38-2442	S-video	5 m.....	69:-
38-2423	3,5 mm till 2xRCA	10 m.....	95:-	38-2425	S-video	10 m.....	95:-
38-2441	Videokabel RCA	5 m.....	45:-	38-2443	HDMI	5 m.....	249:-
38-2424	Videokabel RCA	10 m.....	79:-	38-2426	HDMI	10 m.....	499:-

Övergångskontakter



Adapter 3,5 mm mono till 6,3 mm mono. 25:-
32-7090



Adapter 3,5 mm stereo till 6,3 mm stereo. 25:-
32-7089



Adapter 6,3 mm stereo till 3,5 mm stereo. 22:-
22-705



Adapter 6,3 mm mono för RCA-kontakt. 22:-
22-719



Förgrening för 3,5 mm stereo uttag och proppar. 39:-
22-728



Förgrening för 3,5 mm stereo uttag. Separat volymkontroll för bägge uttagen. 59:-
38-2383



Sladdset. Spiralkabel, längd ca 6 m. Passar uttag 2,5 mm mono, 3,5 mm stereo/mono och 6,3 mm stereo. Förgrening 3,5 mm stereo för inkoppling av två hörlurar. 69:-
32-5031

Stereoproppar



Stereopropp 3,5 mm med plastskävt. Längd 40 mm. Lödanslutning. 15:-
22-723

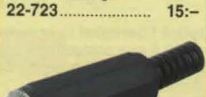

Sladdkontakt 3-polig stereo med 3,5 mm. hål. Längd 40 mm. Lödanslutning. 16:-
22-443



Stereojack, 3-polig stereo, med brytare. Passar 3,5 mm. stereopropp. För kretskort- eller chassismontering. 22:-
22-444



Miniatyrpropp mono. Lödanslutning. 15:-
22-4617



Audiokontakt SWITCH-KRAFT, 3-polig XLR, typ hylspropp. Med låsanordning. För orkestermikrofoner m.m. Storlek 82x19 mm. Lödanslutning. 35:-
22-2102

Audiokontakt SWITCH-KRAFT, 3-polig XLR, typ stiftpropp. Skarvdon passande 22-2102. Lödanslutning. 35:-
22-2103



RCA-kontakt, vinklad. 2/1p (röd+svart). Lödanslutning. 22:-
22-4014



Skarvdon för RCA-kontakter. 1 st 10 st
Nr 22-721 16:- 99:-



Batteripropp, diam. 5,5 mm. Lödanslutning. 15:-
22-4605 2,1 mm
22-4606 2,5 mm



Batterisladd med 6 st utbytbara batteriproppar och kontakter som passar till de flesta apparater. Levereras med följande proppar: 2,5 / 2,1 / 1,3 / 1,0 / 3,5 / 2,5 mm. Spiralsladd max utdragen längd ca 1,6 m. Går att polvända. 59:-
22-1736



Guldpläterade kontakter i metall av hög kvalitet med böjbjärder. Lödanslutning. Kabelintag 6 mm., förutom 22-3275 som har 4 mm.

Nr	Typ	Pris
32-6997	RCA (hane), par, svart/röd	39:-
22-4603	6,3 mm. monopropp	29:-
22-3275	3,5 mm. stereopropp	25:-
DIN-kontakt	för högtalaranslutning m.m. Skruvanslutning.	15:-
22-1644	Hane	15:-



RCA-växel för inkoppling av flera apparater med RCA-kontakter. 2 ingångar för inkoppling av olika musikkällor (CD, bandspelare, etc.). 129:-
32-5488

RCA-växel för inkoppling av upp till 4 apparater. 3 RCA-ingångar, 1 3,5 mm ingång och 1 RCA-utgång. 179:-
32-7857

Telefonproppar



Telefonpropp 6,3 mm, hylsa av plast. Längd 90 mm. Lödanslutning. 19:-
22-4610 mono
22-4611 stereo

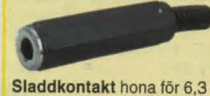

Sladdkontakt hona för 6,3 mm. telefonpropp. Hylsa av plast. Längd 77 mm. Passar både mono och stereopropp. Lödanslutning. 19:-
22-4612



Sladdkontakt, hona passande DC-propp 2,1 mm. Lödanslutning. 17:-
22-4613

NY
79:-
EXIBEL

Headset EXIBEL. Försedd med volymkontroll på sladden. Med 2 st. 3,5 mm stereoproppanslutningar för hörlurar och mikrofon. 1,8 m sladd. 79:-
38-2487

NY
EXIBEL

Headset. Försedd med volymkontroll på sladden. Med 2 st. 3,5 mm stereoproppanslutningar för hörlurar och mikrofon. 1,8 m sladd. Vikt 50 gram. 85:-
38-1173

Headset EXIBEL med löstagbar mikrofon. 2 st. 3,5 mm stereoproppanslutningar för hörlurar och mikrofon. 1,8 m sladd. 99:-
38-2486

HEADSET

Headset. Med 2 st. 3,5 mm stereoproppanslutningar för hörlurar och mikrofon. 1,8 m sladd. Vikt 45 gram. 85:-
32-8552

Headset med USB-anslutning. Frekvensområde 20-20000 Hz. 3 m sladd. Vikt 150 gram. För Windows 98SE eller senare. 249:-
38-1601

Headset. Frekvensområde 20-20000 Hz. Vikt 150 gram. Med 2 st. 3,5 mm stereoproppanslutningar för hörlurar och mikrofon samt 1,8 m sladd. 195:-
38-2051

Headset med vibrationsfunktion (avslagbar) för extra basåtergivning. Mjukstopade öronkuddar. Frekvensområde 20-20000 Hz. 2,5 m kabel med 2 st. 3,5 mm stereoproppanslutningar för hörlurar och mikrofon. Drivs med 2 st. R03-batterier (medföljer ej) eller via strömförsörjning från datorns USB-port. 249:-
38-1169

NY
Karaoke

Karaoke-mixer med ekofunktion. Anslutningar för 3 st. mikrofoner, line-in (2xRCA) samt line-out (2xRCA). Nivåkontroller för mikrofoner och eko. Drivs med 230 V. Storlek 102x30x78 mm. 249:-
38-2621

NY
Mikrofon (dynamisk) med riktverkan för universiell användning. Försedd med brytare. Levereras med 3,4 m kabel och 6,3 mm telefonpropp. Storlek 170x52 mm. 89:-
32-2696

Mikrofon (dynamisk) för sång, musik m.m. Försedd med brytare. Levereras med 5 m kabel, mikrofonhållare och 6,3 mm telefonpropp. Storlek 190x49 mm. 249:-
38-1638

NY
Megafon med steglös volymkontroll. Längd 35 cm, tratt diameter 20 cm. Sirenfunktion. Drivs med 6 st R20 batterier (medföljer ej). 195:-
38-1908

NY
Stereomikrofon, kondensatormikrofon för videokamera, minidisc, ljudkort till dator etc. Passar de flesta utrustningar avsedda för kondensatormikrofon. Vikt 12 g. Storlek 39x13 mm. 149:-
32-5325



Stereohörlurar. Frekvensomfång 20-20000 Hz, 3,5 mm stereopropp och 1,1 m kabel.
38-1616 29:--



Stereohörlurar. Frekvensomfång 20-20000 Hz, 1,2 m kabel med 3,5 mm stereopropp.
32-3306 49:--



Stereohörlurar, Philips. Extra fylligt basljud. Frekvensomfång 12-22000 Hz, 1 m kabel med 3,5 mm stereopropp.
38-2064 59:--



Stereohörlurar med nackrem, Philips. Snabbfäste för t.ex. bärbar MP3-spelare. Frekvensomfång 12-22000 Hz, 3,5 mm stereopropp.
38-2065 149:--



Stereohörlurar (2-pack), bestående av hörlurar med huvudbygel samt hörlurar för fastsättning direkt i öronen. Frekvensområde 20-20000 Hz, 3,5 mm stereopropp och 1,2 m kabel.
38-1597 79:--

Örontelefon med 1 m. sladd och 3,5 mm. anslutningspropp. Impedans 8 ohm.
22-1299 25:--
Reservkuddar till örontelefoner. ø 18 mm. 3 par/förp.
22-3271 19:--

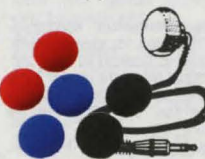

Stereohörlurar In-Ear, EXIBEL. Frekvensomfång 20-20000 Hz, 3,5 mm guldbläterad stereopropp och 1,2 m kabel.
38-2485 59:--



Stereohörlurar In-Ear, EXIBEL. Frekvensomfång 30-20000 Hz, 3,5 mm stereopropp och 1,2 m kabel.
38-2574 89:--



Stereohörlurar In-Ear, Philips. Levereras med 3 "pluggar" i olika storlek för perfekt passform. Frekvensomfång 6-23500 Hz, 3,5 mm stereopropp.
38-2066 179:--



Stereohörlurar In-Ear med utdragbar kabel. Frekvensomfång 20-20000 Hz, 3,5 mm guldbläterad stereopropp. Utdragen kabellängd 80 cm.
38-2476 65:--



Brusreducerande stereohörlurar. Dämpar effektivt störande ljud från omgivningen. Frekvensomfång 20-20000 Hz, 3,5 mm guldbläterad stereopropp. Kabellängd 1,2 m. Drivs med 1 st. R03-batteri.
38-2581 199:--

59:--

NY

EXIBEL

NY

EXIBEL

PHILIPS

NY

NY



Stereohörlurar utan bäge. Hörlurarna fästes med bygel runt örat. Sitter mycket stadigt. Skumgummiklädda öronkuddar. Frekvensområde 20-20000 Hz, 1,2 m kabel och 3,5 mm stereopropp.
38-1009 75:--



Stereohörlurar Sport som sätts fast runt örat. Lämplig att använda när man sportar. Frekvensområde 100-10000 Hz. Guldbläterad 3,5 mm stereopropp, 1,2 m kabel.
38-2478 79:--



Stereohörlurar Philips, som sätts fast runt örat med bygel. Frekvensområde 6-23500 Hz. Guldbläterad 3,5 mm stereopropp, 1,2 m kabel.
38-2549 249:--



Trådlösa stereohörlurar. Trådlös överföring av ljud. Sändaren placeras vid t.ex. TV:n, stereon, datorn etc. och ansluts till hörlurs- eller RCA-uttaget. Drivs med 2 st. laddningsbara R03-batterier (medföljer). Hörlurarnas batterier laddas via sändarens batterieliminatör. Lev. med batterieliminatör. Räckvidd ca. 100 m.
38-1598 299:--



Stereohörlurar med skumgummiklädda öronkuddar. Frekvensområde 100-18000 Hz, 3,5 mm stereopropp och 1,2 m kabel.
38-2069 35:--



Stereohörlurar med bekväm huvudbygel och öronkuddar. Frekvensområde 20-20000 Hz, 3,5 mm stereopropp och 1,2 m kabel.
38-2484 99:--



Stereohörlurar med mjukstoppade öronkuddar. Frekvensområde 20 - 20000Hz, 1,2 m kabel med 3,5 mm stereopropp.
38-1607 149:--



Trådlösa stereohörlurar, Philips. Trådlös överföring av ljud. Sändaren placeras vid t.ex. tv:n, stereon, datorn etc. och ansluts till hörlursuttaget. Drivs med 2 st. laddningsbara R03-batterier (medföljer). Hörlurarnas batterier laddas via sändarens batterieliminatör. Lev. med batterieliminatör. Räckvidd ca. 100 m.
38-1606 449:--

Hopvikbara



Stereohörlurar, hopvikbar med skumgummiklädda öronkuddar. Frekvensområde 20-20000 Hz, 3,5 mm stereopropp och 1,2 m kabel. Vikt 50 gram.
32-6361 99:--



Stereohörlurar, hopvikbar med mjukstoppade öronkuddar. Frekvensområde 20 - 20000 Hz, 1,8 m kabel med 3,5 mm stereopropp och 6,3 mm adapter.
32-6362 149:--



Stereohörlurar, Philips, hopvikbar med mjukstoppade öronkuddar. Frekvensomfång 10-28000 Hz, 1,5 m anslutningskabel med 3,5 mm stereopropp och 6,3 mm adapter.
38-2131 349:--

PHILIPS

Bilsterio med CD/MP3-spelare, fjärrkontroll, RDS-mottagare och löstagbar stödfrent. Läser MP3-filernas ID3-tag. 3,5 mm lågnivåingång på framsidan för anslutning av exempelvis MP3-spelare. Effekt 4x40 W. RCA lågnivåutgång. ISO-anslutning.
38-2452 695:-



Bilsterio med CD/MP3-spelare, fjärrkontroll, RDS-mottagare, löstagbar stödfrent samt uttag för SD- och USB-minne. Läser MP3-filernas ID3-tag. Effekt 4x40 W. RCA lågnivåutgång. ISO-anslutning.
38-2453 895:-



Bilsterio med CD/MP3-spelare och handsfree-funktion för bluetooth-kompatibla mobiltelefoner. Utrustad med fjärrkontroll, RDS-mottagare, löstagbar stödfrent samt uttag för SD- och USB-minne. Möjlighet att via mobiltelefonen spela musik trådlöst (kräver A2DP-kompatibel bluetooth-enhet). Läser MP3-filernas ID3-tag. Effekt 4x40 W. RCA lågnivåutgång. ISO-anslutning.
38-2560 1195:-



Bilsterio Sony MEX-BT2500 med CD/MP3-spelare och handsfree-funktion för bluetooth-kompatibla mobiltelefoner. Utrustad med RDS-mottagare, löstagbar stödfrent. Möjlighet att via mobiltelefonen spela musik trådlöst (kräver A2DP-kompatibel bluetooth-enhet). 3,5 mm lågnivåingång på framsidan för anslutning av exempelvis MP3-spelare. Läser MP3-filernas ID3-tag. Effekt 4x52 W. ISO-anslutning.
38-2605 1895:-



Bilsterio med CD/MP3/DVD/MPEG4-spelare samt 2,8" LCD-display, fjärrkontroll, RDS-mottagare samt löstagbar stödfrent. Uttag för SD-kort. Läser MP3-filernas ID3-tag. Effekt 4x35 W. AV in- och utgång. ISO-anslutning.
38-2618 1795:-



Bilsterio med CD/MP3/DVD/MPEG4-spelare samt 2,8" LCD-display, fjärrkontroll, RDS-mottagare samt löstagbar stödfrent. Uttag för SD-kort. Läser MP3-filernas ID3-tag. Effekt 4x35 W. AV in- och utgång. ISO-anslutning.
38-2618 1795:-

ISO-kontakt (hona) för standard ISO-anslutning till bilsterio.
32-3312 89:-



Bilhögtalare. Levereras i par med 2x3 m kabel utom 32-6801 2x2 m kabel. Imp. 4 ohm.

Nr	Typ	Fr.omr.	Max effekt	Storlek	Mont.djup	Pris
32-6616	4" tvåvägs	45-23000 Hz	130 W (65 W RMS)	100x100 mm	52 mm	179:-
32-7598	5,25" tvåvägs	40-23000 Hz	260 W (65 W RMS)	130x130 mm	51 mm	199:-
32-6619	4x6" tvåvägs	35-23000 Hz	130 W (65 W RMS)	162x120 mm	49 mm	199:-
38-1152	6,5" tvåvägs	35-23000 Hz	200 W (100 W RMS)	165x165 mm	60 mm	249:-
32-6801	6x9" tvåvägs	45-23000 Hz	300 W (140 W RMS)	236x165 mm	98 mm	495:-



Kassettdapter med spänningsomvandlare från 12 V DC till 1,5V/3V/4,5V/6V/7,5V/9V/12V, 200-800 mA, för att enkelt ansluta bärbar CD-spelare, minidisk etc. till t.ex. bilsterions kassettingång. Försedd med 3,5 mm stereo-propp för anslutning till extern ljudkälla.
32-3612 149:-



Diskant högtalare för bil. Frekvensområde 5000 - 22000 Hz. Max. effekt 120 W (40 W RMS). Imp. 4 ohm. Inkopplas parallellt med ordinarie högtalare. Diam. 48 mm. Lev. i par med 3 m. kabel och filter.
38-1447 129:-



Subwooferelement 12". Monteras fritt eller i låda. Extra stor och stark magnet som ger bra bas. Imp. 4 ohm. Max effekt 500 W (165 W RMS). Frekvensområde 30 - 3000 Hz. Diam. 311 mm, djup 137 mm.

Nr	Tum Qts	Vas	Fs	Vikt	Pris
32-3416	12"	0,8759	68,5448	33,77	3,7 kg 425:-



FM-sändare. Lyssna på din egen musik via tex. bilsterion. 3,5 mm kontakt för anslutning av MP3-spelare. LCD-display visar inställd frekvens, tid samt temperatur. Frekvensomfång: 87,5-108,0 MHz. Räckvidd upp till 5 meter. Drivs med två R03-batterier (medföljer ej).
38-2153 119:-

Högtalarkabel OFC Flertrådig 2-ledare med transparent plastisoler.

Nr	Area/mm	10 m	25 m
49-333	2x0,75	45:-	99:-
49-222	2x1,5	69:-	139:-
49-223	2x2,5	99:-	229:-
49-224	2x4	149:-	359:-
49-228	2x6	229:-	529:-



Slutsteg 2x120 W. Frekvensomfång 5-50000 Hz. Impedans 2-4 ohm. Justerbart hög- eller lågpassfilter. Lågnivåingång (200 mV-6 V). Kan bryggkopplas. 12 V DC/20A (max). Storlek 230x270x58 mm.
38-1602 695:-

Slutsteg 4x100 W. Frekvensomfång 5-50000 Hz. Impedans 2-4 ohm. Individuella förstärkningskontroller för främre och bakre lågnivåingångarna (200 mV-6 V). Justerbara hög- och lågpassfilter. Kan bryggkopplas samt kopplas för 2, 3 eller 4 kanaler. 12 V DC/40A (max). Storlek 308x270x58 mm.
38-1603 895:-



Kabelsats för inkoppling av högtalare och slutsteg i bilen. Innehåller 5 m. RCA-kabel, 6 m. högtalarkabel (1,5 mm²), 6 m. röd strömförsörjningskabel (8,5 mm²), 1,2 m. svart strömförsörjningskabel (8,5 mm²), remote-kabel, säkringshållare m.m. Kablarna lev. med pressade kontakter som passar de flesta större slutsteg.
32-1162 299:-

Bilantenn med böjligt glasfiberspröt. Speciellt anpassad för FM-mottagning. Längd 95 cm. Kabel-längd 1,5 m. Monteras i 14 mm hål. Sprödet kan även användas till andra fästen med M6-gänga.
32-6909 99:-

UHF

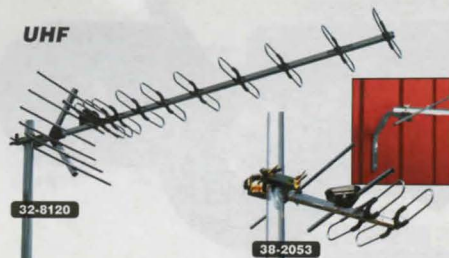

TV-antenn UHF kanal 21-69. Anslutning för 75 ohms koaxialkabel. 38-2499 har inbyggd förstärkare som drivs med batterieliminatör (medföljer).

Nr	Element	Förstärkning	Fäste	Längd	Pris
38-2053	11 st	9 dB	Mast/vägg 44 cm		299:-
38-2499	31 st	25 dB	Mast/vägg 114 cm		595:-
32-8120	43 st	15 dB	Mast 140 cm		349:-
32-8139	91 st	16 dB	Mast 227 cm		545:-

GITTER

TV-antenn (gitterantenn), 4 dipoler. UHF - kanal 21-69. Förstärkning 10-13 dB. Anslutning för 75 ohms koaxialkabel. Lämplig för digital markänd TV i områden där man har störningar (reflexer) i form av byggnader mm. Mastfäste. Storlek 830x490x110 mm.

38-1593..... 399:-



KOMBI



TV-antenn, KOMBI, 5/43 element. VHF - kanal 5-12, UHF - kanal 21-69. Förstärkning 5/15 dB. Anslutning för 75 ohms koaxialkabel. Mastfäste. Längd 160 cm.

32-8463..... 545:-

NY



Digitalmottagare för de fria tv-kanalerna i det digitala marknätet. Dubbla scartanslutningar. Digital ljudutgång.

38-2183..... 399:-

Inomhusantenn för VHF - TV1, kanal 5-12 (175-230 MHz), UHF - TV2/TV4, kanal 21-69 (470-861 MHz) samt FM-radio (88-108 MHz). Under gynnsamma mottagningsförhållanden räcker denna antenn för fullgod mottagning. Levereras med propp för TV-anlutning.

32-3999..... 129:-



Inomhusantenn med inbyggd förstärkare för VHF - kanal 5-12, UHF - kanal 21-69 samt FM-radio. Under gynnsamma mottagningsförhållanden räcker denna antenn för fullgod mottagning. Levereras med batterieliminatör och 190 cm antensladd. Kan väggmonteras.

38-1567..... 149:-

Inomhusantenn med inbyggd förstärkare för kanal 5-12 och kanal 21-69. Under gynnsamma mottagningsförhållanden räcker denna antenn för fullgod mottagning. Lev. med 90 cm antensladd för anslutning till TV. Drivs med 230 V. Kan även drivas med 12 V via 2,1 mm DC-propp med plus på mitten.

32-5639..... 179:-



NY

Utomhusantenn med inbyggd förstärkare för VHF - kanal 5-12, UHF - kanal 21-69 samt FM-radio. Under gynnsamma mottagningsförhållanden räcker denna antenn för fullgod mottagning. Drivs med 5 V från digitalmottagaren eller via medföljande batterieliminatör. Levereras med 3 m antensladd, väggfäste, mastfäste samt batterieliminatör.

38-2608..... 445:-



Husvagnsantenn. Kombiantenn med aktiv förstärkare för kanal VHF 2-12 och UHF 21-69. Förstärkning 10-26 dB. Mastfäste. Längd 40 cm. Drivspänning 12 VDC. Lev. med delningsfilter, 6 m koaxialkabel och strömförsörjningskabel med cigarettändarpropp.

38-1586..... 299:-



Parabolantenn med 2 st. universal-LNB:er. Offsetantenn 72x65 cm. Passar digitalmottagare samt modernare analogmottagare. Lev. komplett med mast- och sidmatningsfäste, 2-vägs DISEqC-switch och 20 m. koaxialkabel. Öppningsvinkel 6°, vilket möjliggör mottagning av t.ex. Sirius/Thor eller Astra/Hotbird.

38-1621..... 645:-

Universal-LNB. Låg LO:9,75 GHz (10,7-11,7 GHz), hög LO: 10,6 GHz (11,8-12,75 GHz). Omkoppling till högband sker med 22 kHz ton. Växling mellan vertikal och horisontell polarisation med 13 V resp. 18 V. Hals 40 mm. F-anlutning.

32-8487..... 179:-

Universal-LNB Twin. Två inbyggda LNB:er i samma hölje för att slippa montera flera parabolantennar om man vill ha två parabolmottagare i fastigheten. Om man har en parabolantenn med dubbelmatning (två Twin-LNB:er) måste båda mottagarna i fastigheten kopplas till varsin HI-ISO DISEqC-switch (t.ex. 32-8485).

38-1620..... 349:-



DISEqC-switch 2-vägs. För sammankoppling av två mikrovågshuvuden till en nedledning.

32-8483..... 149:-

32-8484 Som 32-8483 men 4-vägs..... 249:-

DISEqC-switch 2-vägs HI-iso. Funktion som 32-8483 men högisolerande för användning tillsammans med Twin-LNB (t.ex. 38-1620).

32-8485..... 249:-

Satellitöskare "Sat Beeper". Ett akustiskt hjälpmedel för injustering av parabolantenn. Satellitöskaren kopplas mellan parabolantennen och satellitmottagaren. Ändrar tonhöjd efter den mottagna satellitens signalstyrka. Frekvensområde 950 - 2150 MHz. Kan användas för både analoga och digitala sändningar. Lev. med hörlur. Storlek 54x39x15 mm.

32-8482..... 149:-

Satellitöskare ett bra hjälpmedel när man ska justera parabolantennen. Satellitöskaren kopplas in mellan parabolantennen och satellitmottagaren. Frekvensområde 950 - 2150 MHz. Kan användas för både analoga och digitala sändningar. Levereras med melankabel. Storlek 92x65x30 mm.

32-4880..... 299:-



Antennförstärkare, bredband (kanal 2-69) för VHF-, UHF- och FM-bandet. Justerbar förstärkning 10-20 dB. Ansluts direkt i vägguttaget. 75 ohms in- och utgång. Passande antenpropp 1 st. 22-834 och 1 st. 22-835 (medf. ej).

32-8467..... 149:-



Antennförstärkare 2-vägs. Anslut upp till 2 TV-apparater till en antenn. Bredband (kanal 2-69) för VHF-, UHF- och FM-bandet. Justerbar förstärkning 15-25 dB x 2. 75 ohms in- och utgångar. Monteras inomhus. Drivs med 230 V. Passande antenpropp 1 st. 22-834 och 2 st. 22-835 (medf. ej).

38-2229..... 199:-



Antennförstärkare 4-vägs. Anslut upp till 4 TV-apparater till en antenn. Bredband (kanal 2-69) för VHF-, UHF- och FM-bandet. Justerbar förstärkning 10-20 dB x 4. 75 ohms in- och utgångar. Monteras inomhus. Drivs med 230 V. Passande antenpropp 1 st. 22-834 och 4 st. 22-835 (medf. ej).

38-2334..... 249:-



Band,	Kanal,	Förstärkning (justerbar)
VHF + FM,	2-4 + FM,	14-24 dB
VHF,	5-12,	14-24 dB
UHF,	21-69,	22-32 dB

Antennförstärkare med separat nätdel. 3 ingångar. För 75 ohms koaxialkabel. Lev. med fästen för vägg/mastmontage.

32-7042..... 750:-



FM-antenn för upphängning på vägg. Längd 187 cm. Försedd med kontakt (hona).

32-7728..... 35:-



FM-antenn, rundstrålande. Anslutning för 75 ohms koaxialkabel. Diam. 51 cm. Mastfäste.

32-8461..... 229:-

Mastfästen

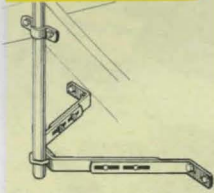

Väggfäste, justerbart 295 x 440 mm. Passar 1 1/2" maströr. Tillv. av 35x5 mm galv. plattjärn. Lev. komplett med skruv men utan maströr.

32-447..... 149:-

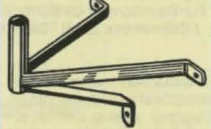

Väggfäste. Stabil konstruktion av galvaniserat plattjärn. Djup ca. 32 cm.

42-452..... 125:-

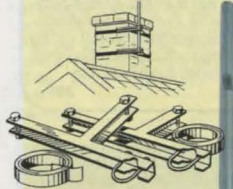

Skorstensfäste. Dubbelt fäste för 2" maströr. Kraftigt och gediget utfört samt korrosionssäkert, varmgalvaniserat. Enkelt att montera och sitter säkert. Bandlängd 2x5 m.

32-1069..... 165:-



Maströr Galvaniserat, 1,5 m, diam. 38 mm, kan skarvas.

38-2435..... 119:-



Antenn och videokabel. Dubbelskärmad koaxialkabel med gjutna proppar (hane till hona), 75 ohm.

Nr	Längd	Färg	Pris
22-93	1,5 m.	Vit	25:-
32-3160	2,5 m.	Vit	29:-
32-3161	5 m.	Vit	35:-
32-3467	10 m.	Vit	55:-
32-7092	15 m.	Vit	75:-
38-1150	20 m.	Vit	95:-
32-1039	1,5 m	Svart	25:-
32-1040	3 m.	Svart	35:-



Vägguttag för villa- och parabolantenn. Kan monteras infällt i dosa eller utanpåliggande. Avsedd att användas med art. 32-1042 combiner (passande proppar, tv: 22-835, radio: 22-834, satellit: 22-3692). Kan användas både som slut- och serieuttag.

32-3992..... 129:-

Vägguttag för villaantenn. Kan monteras infällt i dosa eller utanpåliggande. Passande proppar: TV 22-835, Radio 22-834.

32-4294..... 79:-

Antennkabel med F-kontakter. För anslutning mellan uttag (32-3992) och satellitmottagare. Längd 1,5 m.

32-1038..... 30:-



Förgrening för uppdelning av en koaxialkabel till två enheter. Förgrening hona-hane-hane. Passande proppar 2 st. 22-835, 1 st. 22-834.

22-5191..... 35:-

Förgrening hane-hona-hona. Passande proppar 2 st. 22-834, 1 st. 22-835.

22-5192..... 35:-

Combiner för sammankoppling av satellit- och antennisignalerna. Combiner gör att man endast behöver en kabel ned till antenntaget. Används lämpligen med uttag 32-3992 (för att dela upp signalen när den är inne i huset). Frekvensområde 40 - 2300 MHz. Försedd med F-kontakter.

32-1042..... 115:-

Delningsfilter för t ex kabel-TV-nät. Impedans 75 ohm. 5-2300 MHz. F-kontakt.

22-3688 2-vägs. Dämpning 4,5 dB 65:-

22-3689 3-vägs. Dämpning 7 dB... 75:-

Hane passar i TV:ns uttag



TV-antennpropp för koaxialkabel. Vinkelutförande med skruvanslutning. 9,5 mm. Hane passar i TV:ns uttag.

22-306 Hane 1 st... 15:-

22-3057 Hane 10 st... 95:-

22-299 Hona 1 st... 15:-

38-2058 Hona 10 st... 95:-



TV-antennpropp för koaxialkabel. Hane passar i TV:ns uttag.

22-834 Hane 1 st... 15:-

38-2059 Hane 10 st... 95:-

22-835 Hona 1 st... 15:-

38-2060 Hona 10 st... 95:-

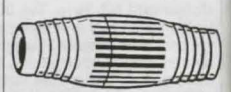

Skarvdon för koaxialkabel.

22-683..... 15:-



F-kontakt. Gängas på koaxialkabel.

Nr Passka-beldiam. Pris

22-3692 6 mm 1 st... 7:-

38-2062 6 mm 10 st 45:-

22-3693 7 mm 1 st... 7:-

38-2063 7 mm 10 st 45:-

F-skarvdon

32-4901..... 12:-



Fönster- och dörrkarmgenomföring. För enkel genomföring av koaxialkabeln mellan t ex fönster och fönsterkarm. Du slipper göra fula borrhål i väggen, fönster- eller dörrkarmen. Längd 20 cm. Ansluts med F-kontakt.

32-3232..... 39:-



Videokassetter FUJI

31-2903 VHS HQ+ E-180..... 25:-

31-2904 VHS HQ+ E-240..... 29:-

31-1906 SHG EC-45 VHS-C..... 39:-

31-1776 8 mm SHG P5-90..... 39:-

31-2319 Hi 8 MP P5-90 / D8 60..... 59:-

34-114 DVC mini 60 min..... 39:-

Videoband Fuji AG-E240 4-Pack. 4 x 240 min = 16 timmars speltid.

34-2014..... 99:-



Kassetband FUJI

34-4802 DR C-60 5-pack..... 45:-

34-4803 DR C-90 5-pack..... 49:-

Mikrokassett

34-392 60 min, 2-pack..... 49:-



Rengöringskassett med vätska. Rengör videoapparatens samtliga viktiga mekaniska delar.

32-2403..... 49:-



Adapter för avspelning av VHS-C-kassetter i videon. Storlek 188x104x25 mm.

31-537..... 249:-

Rengöringsskiva för DVD-spelare. Lev. med borste.

32-5793..... 69:-



Fler CD- och DVD-skivor finns i vår datortillbehörskatalog.

CD-R-skiva, 80 min., för CD-bränning. På spindel. 50-pack.

32-8433..... 159:-

DVD-skiva, 4,7 GB, för DVD-bränning. På spindel. 50-pack.

38-1449 DVD-R..... 359:-

38-1450 DVD+R..... 359:-

CD-ställ för 72 skivor. Levereras omonterat. 98,3x20x20 cm.

32-8535..... 195:-



CD/DVD-fodral med dragkedja. Plats för 32 st. skivor. Tillv. av nylon. Storlek 155x160x50 mm.

38-1486..... 19:-

CD/DVD-fodral med dragkedja. Plats för 64 st. skivor. Tillv. av nylon. Storlek 295x165x55 mm.

38-1485..... 69:-



DVD-filmer Akvarium/Brasa. Avkopplande filmer som förvandlar din TV till ett perfekt akvarium eller en härlig brasa. Välj mellan att lyssna till klassisk musik eller ljud från akvarium/brasa. Speltid 40 min (autoloop).

38-2192 Akvarium..... 49:-

38-2193 Brasa..... 49:-



CD-ställ med plats för 25 CD-skivor med etui. Storlek 347x144x139 mm.

32-2298..... 45:-

DVD



32-8519

DVD-ställ med plats för 24 st. DVD-skivor i etui. Lev. omonterat. Storlek 474x240x177 mm.
32-8519..... 99:-
DVD-ställ med plats för 48 st. DVD-skivor i etui. Lev. omonterat. Storlek 243x910x195 mm.
32-8524..... 229:-



CD/DVD-ställ med plats för 48 DVD-skivor eller 114 CD-skivor. Kan väggmonteras. Storlek 435x455x150 mm.
38-1588..... 199:-



DVD-ställ med glasörrar. Plats för 96 DVD-skivor i etui. Levereras omonterat. Storlek 930x490x230 mm.
38-1594..... 449:-

DVD-ställ med plats för 96 st. DVD-skivor i etui. Lev. omonterat. Storlek 910x455x194 mm.
38-1161..... 349:-



32-8525

CD/DVD-ställ med plats för 84 DVD-skivor/120 CD-skivor, eller 44 VHS-kassetter. Kan väggmonteras. Lev. omonterat. Storlek 350x765x150 mm.
32-8525..... 149:-

CD-ställ med plats för 162 st CD-skivor. 4 st lösa hyllplan som kan justeras till att förvara t.ex. DVD-skivor och VHS-kassetter m.m. Levereras omonterat. Storlek 985x410x195 mm.
32-6430..... 229:-



32-5298-2

38-1160

Videokassetbox med plastficka för omslagsbild. Säljes i 5-pack. Vit.

32-5298-2..... 39:-
DVD-fodral.

38-1160 plats för 1 st. DVD 10 st/förp..... 25:-
38-1367 plats för 1 st. DVD "slim" 10 st/förp..... 25:-
38-1368 plats för 2 st. DVD 10 st/förp..... 29:-
38-1377 plats för 2 st. DVD "slim" 10 st/förp..... 29:-

Datortillbehörskatalog

Hämta från
butiken eller ladda från nätet!
www.clasohlson.se

Vanlig film i 135-format



Kodak FUJIFILM

Film Kodak Color Plus 200 ISO, 135-format, 24-bilder, 3-pack.
38-2033..... 59:-
Film Fuji Superia 200 ISO, 135-format, 3-pack.
32-8543 24 bilder..... 89:-
38-1286 36 bilder..... 99:-
Film Fuji Superia 400 ISO, 135-format, 24 bilder, 3-pack.
38-1716..... 99:-
Film Kodak Gold 200 ISO, 135-format. 2-pack.
38-2473 36 bilder..... 109:-

APS-film



38-2034

38-2035

FUJIFILM

Film Fuji Nexia APS 200 ISO, 3-pack.
38-2034 25 bilder..... 99:-
38-2035 40 bilder..... 129:-

Polaroidfilm

Polaroid.

Polaroidfilm för direktbildskameror. 10 bilder/film. 2-pack.
32-1616 600 extreme... 349:-



Engångskamera



Engångskamera med 27 bilder. Inbyggd blixt. ISO 400.
38-2472..... 49:-



FUJIFILM

Engångskamera Fujifilm med 27 bilder. Inbyggd snabbbladdande blixt. Film tillverkad i Japan (ISO 400).
38-2113..... 79:-



Engångskamera "sport" Vattentät kamera för oömma tag. Lämplig på t.ex. stranden, skidbacken eller på vandringen. Max djup 3 m. 27 bilder. ISO 400.
38-2474..... 79:-

Analog kamera



Kamera Olympus TRIP 600. Helautomatisk 35mm kompakt-kamera med fixfokus. Automatisk blixt med röda-ögon-reducering. Motorframmatning av filmen. Lev. med väska, handlovsrem och batterier (2st R6). Storlek 112x65x38 mm.
38-2037..... 299:-

Kamera Olympus Superzoom 80s. Kameran har autofokus och zoom 38-80mm. LCD panel som visar programval och hur många bilder man tagit. Kameran har en inbyggd automatisk blixt och funktion för "röda ögon"-reducering. Självtvölösare och motorframmatning av filmen. Lev. med film, väska, handlovsrem och batterier (2st R6). Storlek 119x64x46mm.
38-2038..... 599:-



Fotoalbum med plats för 200 bilder i 10x15 format. Minnesanteckningar kan göras mellan korten. Fack för negativ. Osorterade färger: burgundy, blå och grön. Storlek: 250x190 mm. 32-6914..... 45:-



Bokbundna album av hög kvalitet, 200 bilder

Fotoalbum bokbundet med plats för 200 bilder i 10x15 format. Minnesanteckningar kan göras mellan korten. Fack för negativ. Osorterade färger: burgundy, blå, grå och grön. Storlek: 250x185 mm. 32-6911..... 69:-



Bokbundna album av hög kvalitet, 500 bilder

Fotoalbum i "jättestorlek". 50 fast inbundna vita blad med mellanblad av pergamyn. Plats för ca. 500 foton. Korten monterar med lim eller fotohörn. Osorterade färger: burgundy, blå och grå. Storlek 330x330 mm. 38-1191..... 89:-
Fotoalbum som 38-1191 men med svarta albumblad. 38-1192..... 119:-



Fotoalbum med spiral. 25 svarta blad med mellanblad av pergamyn. Korten monterar med lim eller fotohörn. Osorterade färger: blå och grå. Storlek 310x260 mm. 38-1193..... 79:-



Fotoalbum med plats för 300 bilder i 10x15 format. Minnesanteckningar kan göras vid sidan av korten. Fack för negativ. Osorterade färger: burgundy, blå och grön. Storlek: 325x220 mm. 32-6915..... 65:-



Bokbundna album av hög kvalitet, 300 bilder

Fotoalbum bokbundet med plats för 300 bilder i 10x15 format. Minnesanteckningar kan göras vid sidan av korten. Fack för negativ. Osorterade färger: burgundy, blå, grå och grön. Storlek: 325x240 mm. 32-6912..... 89:-
Fotoalbum som 32-6912 men med svarta albumblad. 32-6913..... 98:-



Fotoalbum med ringmekanism. För albumblad eller fotofickor. Vadderad klädsel. Storlek 260x345 mm. 38-2039 Röd..... 59:-
38-2040 Svart..... 59:-

Albumblad av syrafri kartong. Storlek 330x235 mm. Förp. om 25 blad. 32-8451 Vit..... 39:-
32-8452 Svart..... 49:-

Albumblad 10 självhäftande blad för montering av kort eller urklipp. Storlek: 235x320 mm. 32-8453..... 29:-

Fotofickor för 10x15 cm bilder stående. 25 blad med plats för 200 bilder. 38-1189..... 39:-

Fotofickor för 10x15 cm bilder liggande. 25 blad med plats för 150 bilder. 38-1190..... 39:-

Negativfickor av glasklar polyprop. För 6 remsor om 4 bilder 24x36 mm. Förp. 10 st. 38-1196..... 20:-



Bokbundna album av hög kvalitet, 300 bilder

Fotoalbum APS bokbundet med plats för 300 bilder i format 10x15 och 10x18 eller 100 bilder i panoramaformat 10x25. Minnesanteckningar kan göras vid sidan av korten. Osorterade färger: burgundy, blå, grå och grön. Storlek: 325x280 mm. 32-6910..... 98:-



Fotoalbum med plats för 100 bilder i 10x15 format. Osorterade färger: burgundy och blå. Storlek: 165x125 mm. 32-6916..... 25:-



Passar digitala papperskopior

Fotoalbum anpassat för digitala papperskopior i storlek 11x15cm, 300 bilder. Osorterade färger: burgundy, blå, grön och grå. 38-2094..... 98:-



Fotoalbum Henzo Promo. Bokbundet album i hög kvalitet med plats för ca 500 bilder. 50 fast inbundna vita blad med mellanblad av pergamyn. Korten monterar med lim eller fotohörn. Osorterade färger. Storlek 335x290 mm. 38-2112..... 179:-



HENZO



Projektor REFLECTA AF 2000. Med autofocus för bästa skarpeinställning, avsöker varje bild med en ljusstråle och korrigerar inställningen på brädddelen av en sekund. Den ljusstarka halogenlampan 24 V/150 W ger en briljant bild med naturliga färger. Optik Reflecta Agomar 2.8/90 mm. För ramar med storlek 5x5 cm. Passar Standard-, CS- och LKM-magasin. Storlek 245x244x119 mm. 38-2619..... 1595:-

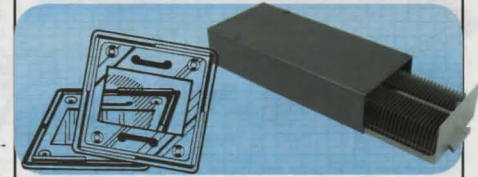

Diaramar GEPE-A. Ram 5x5 cm med dubbla glas. Bild 24x36. 100-förp. 37-125..... 269:-
Diamagasin med 2 st 50-bilders standardmagasin. Lådans storlek 290x125x65 mm. 37-154..... 49:-

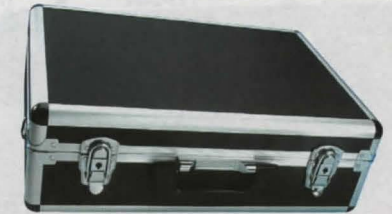

Förvaringsväska med förstärkta kanter av aluminium. Lämplig väska att förvara eller frakta div. foto, elektronikprodukter i. Fyllt med skumplastinlägg som lätt kan tillskärars för önskad inredning. Låsbara snäpplås. Lev. med axelrem. Storlek 46x34x15 cm. 32-8430..... 349:-

CD/foto-väska i aluminium med förstärkta kanter. Lämplig väska för dig som önskar ta med dig dina CD-skivor eller din fotoutrustning. Väska stor: 430x320x160 mm med plast för 78 CD-skivor. Väska liten: 290x260x160 mm med plats för 40 CD-skivor. Lev. med flyttbara väggar.

Nr Storlek Pris
32-2209 stor..... 329:-
32-2210 liten..... 269:-





Scrapbooking kit. Innehåll: 1 album (348x325 mm) av handgjort papper, 10 vita papper, 6 färgade papper, 4 mönsterpapper, 10 skydds-fickor, mönstersax, självhäftande bokstäver, band i olika färger, klistermärken, fotoram mm.
38-2479..... 179:-



Scrapbooking kit. Innehåll: 1 album (348x325 mm), 10 vita papper, 4 färgade papper, 4 mönsterpapper, 10 skydds-fickor, mönstersax, självhäftande bokstäver och siffror, klistermärken, band i olika färger, bårder, fotohörn mm.
38-2481..... 179:-



Scrapbooking album. 20 sidor med plastfickor. Albumstorlek 320x345 mm.
38-2492..... 89:-
lläggsark i olika färger och utföranden. 303x303 mm.
38-2513 36 ark Enfärgade, 6 olika kulörer..... 49:-
38-2111 12 ark Blandade mönster..... 29:-
38-2514 16 ark Blandade mönster..... 49:-
lläggsark med dekorationstillbehör. Set med 6 mönstrade lläggsark (303x303 mm) samt bokstäver, etiketter, bårder, schablon mm.
38-2515 Vintertema..... 49:-
38-2516 Sommartema..... 49:-
Plastfickor för scrapbook, 310x310 mm. Passar ovanstående scrapbooking satser, passar ej album 38-2492. 10-pack.
38-2110..... 49:-



Scrapbooking kit. Innehåll: 1 album (348x325 mm) av handgjort papper, 6 färgade papper, 4 mönsterpapper, mönstersax, självhäftande bokstäver, band i olika färger, svampar, schablon, fotoram mm.
38-2480..... 149:-



Scrapbooking kit. Innehåll: 1 album (348x325 mm), 10 vita papper, 4 mönsterpapper, 6 enfärgade papper, 10 skydds-fickor, mönstersax, självhäftande bokstäver, klistermärken, band i olika färger, bårder, fotoramar mm.
38-2482..... 179:-



Mönsterpräglare. Ger ditt papper en wellpappsliknande yta. För pappersbredd upp till 105 mm.
38-2506..... 49:-



Schablonstans. Sats med 11 st. motivstansar i blandade storlekar.
38-2099..... 179:-



Bokstävstans. Sats innehållande bokstäverna A till Z.
38-2509..... 349:-



Motivrollersats. Sats innehållande roller med 3 olika motiv samt stämpeldyna med svart färg.
38-2501..... 49:-



Bokstävstämplor. Sats med stämplor för bokstäverna A till Z (versaler och gemener) samt stämpeldyna med färgerna svart, röd, grön och blå.
38-2511..... 129:-

Mönsterpräglare. Sats med 6 olika motiv för präglning av papper med bredd upp till 105 mm.
38-2507..... 199:-



Schablonstans bård. Sats med 8 st. motivstansar för att skapa vackra bårder.
38-2508..... 249:-



Figurpräglings-sats. Sats med 12 st. figurpräglings-motiv.
38-2510..... 179:-

Mönstersaxar Gör dina album roligare. Klipp korten med olika mönster. Lev. i 4-pack med olika saxar.
32-7749..... 49:-

Stämpeldynor.
38-2502 Röd..... 39:-
38-2503 Svart..... 39:-
38-2504 Guld..... 39:-
38-2505 Silver..... 39:-



Etikettilverkare X150. Tillverka snabbt och enkelt upp till 3,5 cm breda etiketter av exempelvis foton, ritade bilder, bokmärken etc. Levereras med en kassett permanent lim.
38-2103..... 89:-
Refillkassett X150 till etikettilverkare X150 (38-2103). Längd 6 m, bredd 3,5 cm.
38-2104 Permanent limning..... 49:-
38-2491 Flyttbar limning..... 49:-



Limroller X2. Kladdar inte ner saxar eller knivar. 5 cm bred limsträng, längd 10 m. Flyttbart lim.
38-2489..... 99:-
Refillkassett till X2 limroller (38-2489). Bredd 5 cm.
38-2106 Permanent lim, 15 m..... 79:-
38-2490 Flyttbart lim, 10 m..... 69:-



Creative Station Xyron X510. Levereras med en kassett permanent lim, 5,5 m, som du använder för att göra klistermärken. Komplettera med kassett för dubbelsidig laminering och kassett som laminerar framsidan samt lägger ett magnetiskt lager på baksidan, så har du ett komplett verktyg för tillverkning av klistermärken, etiketter, laminering, fotomagneter mm. Klarar bredder upp till 12,5 cm.
38-2517..... 179:-
Refillkassetter till 38-2517 Creative Station Xyron X510.
38-2519 Permanent lim..... 129:-
38-2518 Laminering (dubbelsidig)..... 129:-
38-2520 Magnetlaminering..... 149:-



Fototejp. Dubbelhäftande. Längd 20 m.
38-2493..... 39:-
Limstift. För foton, papper m.m. 20 g.
36-1335..... 21:-



Skärmaskin Linjal med rullkniv och skärunderlägg. Enkel och smidig skärmaskin för mindre hobbyarbeten. Längd linjal/skärunderlägg: 37 cm.
32-8474..... 98:-
Skärmaskin med rullkniv. Gör släta och fina skär. Håller automatiskt fast det du skär. Bordet har tryckta skärått och gradskala.
Nr Skärilängd Pris
38-2095 320 mm..... 298:-
38-2096 450 mm..... 398:-

Reservskär till skärmaskin 38-2095 och 38-2096. Komplet med hällare.
38-2097..... 69:-

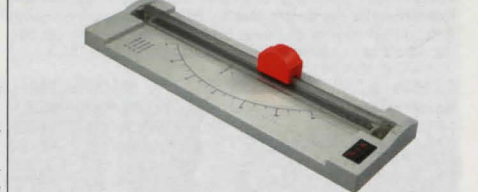

Skärmaskin med 3 olika skärfunktioner: rakt, vågformat samt perforering. Linjal med rullkniv och skärunderlägg. Storlek skärunderlägg 308x118 mm. Max skärilängd 308 mm.
38-2098..... 149:-



SkärmaskinA4 med fallande skär. Tillverkad i metall med metallskär. Skärilängd 320 mm.
38-2512..... 349:-

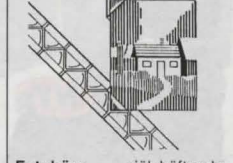

Fotohörn självhäftande, transparenta. Förp. 500 st på rulle.
27-70..... 29:-
Fotoetiketter 500 st dubbelsidigt självhäftande fotohörn i automatförpackning.
32-7718..... 20:-

Dator-tillbehörs-katalog

Hämta från butiken eller ladda från nätet!
www.clasohlson.se



CULLMANN
LÖSNINGS-UTRUSTNING
Manfrotto **Velbon**

Kamerastativ Cullman 741. Ett 5-delat ben i aluminium med snabbblåsning, höjd 39-147 cm. Praktiskt, lätt, endast 350 g. Max belastning 2,5 kg.

38-1251..... 298:-

Kamerastativ Cullman 53100. Med 3-vägs panoramahuvud och snabbplatta. Höjd 59-147 cm, 3-delade ben i aluminium. Vikt 1400 g. Max belastning 2,5 kg. Levereras med bärem.

38-1252..... 649:-

Kamerastativ manfrotto Modo 785B. Lätt stativ med komfortabelt hybrid joystick huvud för foto och video som gör det lätt att ställa in kameran i rätt position. Höjd 17,5-150,5 cm. Vikt 980 g. Max belastning 1 kg.

38-2535..... 798:-

Kamerastativ Manfrotto 728B. Stabilt stativ med 4-delade ben i aluminium. Med 3-vägs panoramahuvud och snabbplatta. Höjd 49-165 cm, vikt 1750 g. Max belastning 3,5 kg. Lev. med väska.

38-1254..... 1095:-

Videostativ Velbon C-600. Med 2-vägs oljedämpat panoramahuvud för mjuka rörelser. Utrustat med vevhiss, vattenpass och snabbplatta. Höjd 61-163 cm, vikt 2000 g. Max belastning 5 kg. Lev. med väska.

38-1255..... 698:-



Fotostativ med justerbart kamerafäste (1/4 skruv). Höjd uppfällt 85 mm. Storlek hopfällt: 152x53x18 mm.

32-3392..... 79:-

tamrac

Kameraväsor Tamrac. Anpassade för kompakta digitalkameror. Tillverkad av kraftigt vattenavvisande nylon. Litet yttre fack med plats för exempelvis minneskort. Bälteshållare.

Nr Innehåll Pris

38-2531 95x64x16 mm.. 98:-

38-2532 92x57x32 mm.. 98:-

Kameraväsor Tamrac. Anpassade för kompakta digitalkameror. Tillverkad av kraftigt vattenavvisande nylon. Stöt-upptagande stoppning. Yttre fack med plats för minneskort och batterier. Levereras med bälteshållare samt axelrem.

Nr Innehåll Pris

38-2528 90x70x50 mm.. 179:-

38-2529 130x70x40 mm 179:-

tamrac



Kameraväska Tamrac Velocity 6x. Väskan bärs som en ryggsäck men kan enkelt dras fram för snabb åtkomst. Vadderad och fackindelad insida. Innehåll 19x10x22 cm.

38-2533..... 298:-

Kameraryggsäck Tamrac Adventure 6. Den nedre delen av ryggsäcken är en fackindelad kameraväska och den övre delen används som en vanlig ryggsäck. Tillverkad av vattenavvisande nylon. Ytermått 29x22x39 cm.

38-2133..... 595:-

Video-väsor Lowepro. Kraftiga väskor tillverkade av vattenavvisande nylon, insidan stoppad och klädd med mjukt material.

lowepro



Videoväska, avsedd för mindre DV-kamera. Pivotfunktion, huvudfacket viks ut framåt. 3 st. fickor för tillbehör. Innehåll: 145x120x75mm. Lev. med axelrem.

38-2536..... 189:-

Videoväska, avsedd för DV-kamera. Pivotfunktion, huvudfacket viks ut framåt. 3 st. fickor för tillbehör. Innehåll: 185x85x150mm. Lev. med axelrem.

38-2537..... 249:-

Videoväska, avsedd för mindre DV-kamera. Innehåll: 160x85x110mm. Lev. med bälteshållare och axelrem.

38-1674..... 189:-

Videoväska, avsedd för DV-kamera. Innehåll: 165x80x135mm. Löstagbart förvaringsfack för tillbehör. Lev. med bälteshållare och axelrem.

38-1675..... 249:-

Ryggsäck, avsedd för systemkamera och tillbehör. Flyttbara avdelare. Innehåll: 265x115x215mm. Volym: 6,5 liter.

38-1677..... 398:-



Videokamerabatterier (ej original) med litium-ion-celler. Batterierna passar många olika videokameramodeller.

Nr	Passar	Ersätter originalbatteri	mAh	Pris
38-1185	Canon	BP-511	1500	349:-
38-2028	Canon	BP-2L14	1500	395:-
32-8530	Sony	NP-FM50	1400	395:-
32-8531	Sony	NP-F550	1850	395:-
38-2029	Sony	NP-FP50	650	395:-
32-8532	Panasonic	CGR-D08	1700	349:-
38-1692	panasonic	CGA-DU07	700	395:-
32-8533	JVC	BN-V408	1100	349:-
38-2030	JVC	BN-V707	720	395:-
38-2031	Samsung	SB-L110	1200	349:-



Videokamerabatterier (ej original) med Nickel-Metall-Hydrid celler. Det miljöriktiga laddningsbara Ni-MH batteriet utan cadmium. Många fördelar jämfört mot Ni-Cd batterier: 25-50% högre kapacitet, låg minneseffekt, längre livslängd samt skonsamt mot vår miljö.

Nr	Passar bl.a.	mAh	Pris
38-2041	Hitachi	1800	299:-
38-2042	JVC, Sony	2100	299:-
38-2043	Canon	1800	299:-
38-2044	JVC, Panasonic	1900	299:-



Batteriladdare till laddningsbara Li-Ion batterier för digitalkameror. Övergår automatiskt till underhållsladdning när batteriet är fulladdat. Adapterplattor medföljer, passar batteri typ A, B och C. Ansluts till 230 V eller 12 V cigarettändarruttag.

38-2221..... 399:-

Digitalkamerabatterier (ej original) med litium-ion-celler. Batterierna passar många olika kameramodeller.

Nr	V/mAh	Ersätter	Pris
38-1647	3,7/900	Canon NB-1L	298:-
38-2026	7,4/750	Canon NB-2L	298:-
38-2027	3,7/810	Canon NB-3L	298:-
38-1648	3,7/700	Canon NB-4L	298:-
38-2524	3,7/700	Fuji NP-40	298:-
38-1650	3,7/1100	Olympus Li-10B/12B	298:-



Från **199:-**

NY

Binatone

Innovation you can afford

Trådlös telefon Binatone Style 1200. DECT med nummersvarare. Intercom funktion mellan registrerade enheter. Telefonbok med plats för 20 nummer. Samtalslogg och justerbar volym. GAP. Åtta ringsignaler. Standby/taltid ca 80/8 tim.

36-2950 1-pack 199:-
36-2951 2-pack 398:-
36-2952 3-pack 498:-



Snygg design



iDECT

Trådlös telefon iDECT X1. Telefonbok med plats för 50 kontakter och nummersvarare. Flera ringsignaler och tio minnen för återuppringning. GAP. Standby/taltid ca 100/8 tim.

Nr Färg Pris
36-2712 Silver 398:-
36-2713 Svart 398:-

Trådlös telefon iDECT M1. Elegant DECT telefon med telefonbok och plats för 50 nummer. Nummersvarare och handsfree funktion. Återuppringning med 10 minnen. Flera ringsignaler. Standby/taltid ca 100/8 tim. Levereras med bordsställ/laddstation.

36-2456 498:-

Strålar mindre



iDECT



TOPCOM
VOICE, DATA & LIFECARE

Trådlös telefon iDECT K1. Unik telefon med reducerad strålning! I standby-läge är strålningen betydligt lägre än en vanlig DECT. Telefonbok för upp till 200 kontakter. Flera ringsignaler och nummersvarare. Högtalarfunktion. Möjlighet att tidsställa telefonen att inte ringa under specificerade tider, ex. då man sover. Kan monteras på vägg eller ställas på bord. GAP. Standby/taltid ca 150/15 tim.

36-2708 398:-

Trådlös telefon Topcom Butler 5750. Lågstrålande DECT-telefon som i standby-läge strålar betydligt mindre än en vanlig DECT-telefon. Telefonbok med plats för 200 kontakter. Högtalarfunktion, polyfoniska ringsignaler och nummersvarare. Utrustad med telefonsvarare (inspelningstid 11 min). Lev. med bälteshållare. Standby/taltid ca 110/11 tim.

36-2975 695:-

Passar hemma

SIEMENS

Trådlös telefon Siemens Gigaset AS140. DECT-telefon med nummersvarare. GAP. Telefonbok med 20 namn/nummer och minne för de 5 senast slagna numren. Minne för 30 missade samtal med tid och datum. Lättöverskådlig knapp-sats och tydlig belyst display. 10 olika ringmelodier. Visar tid och datum i displayen. Standby/taltid ca 170/10 tim.

36-1524 1-pack svart 298:-



Fler Siemens-modeller, se mobilkatalogen.

Trådlös telefon Siemens Gigaset A160. DECT-telefon med nummersvarare. GAP. Telefonbok med 50 namn/nummer och minne för de 10 senast slagna numren. Minne för 20 missade samtal med tid och datum. Lättöverskådlig knapp-sats och tydlig belyst display. 10 olika ringmelodier. Visar tid och datum i displayen. Standby/taltid ca 150/10 tim. Går att montera på vägg.

36-2279 1-pack 395:-
36-2280 2-pack 695:-
36-2281 3-pack 895:-

Tål tuffa tag



TOPCOM
VOICE, DATA & LIFECARE

Trådlös telefon Topcom Butler Outdoor 2000. Robust vattenskyddad DECT-telefon för utomhusbruk. IP54. Extra lång räckvidd, upp till 950 m. utomhus. Bakgrundsbelyst LCD display och inbyggd ficklampa. Polyfoniska ringsignaler, nummersvarare och telefonbok med plats för 50 nummer. Induktiv laddstation. GAP. Standby/taltid ca 100/10 tim.

36-2457 699:-

Trådlös telefon Gigaset E 450. Färgdisplay. GAP. En robust stöt-, damm- och fuktålig telefon. Lämpar sig bra för barnfamiljer, hantverkare, trädgårdsarbete och andra krävande miljöer. Belyst färgskärm. Polyfoniska ringsignaler. Högtalarfunktion som kan användas som rumsövervakare. Telefonen sänder då ljudet till en annan enhet eller ringer automatiskt upp ett förprogrammerat externt nummer. Förenklad textmatning. Telefonbok med plats för upp till 150 namn/nummer. Med tillbehör Gigaset M34 USB går det att ringa IP-samtal över internet. 2,5 mm uttag för headset. IP54.

36-2174 895:-



298:-

Telefonsvarare

PHILIPS

Trådlös telefon Philips CD1401. Enkel DECT-telefon med nummersvarare och telefonbok med plats för 20 kontakter. GAP. Standby/taltid ca 120/12 tim.

36-2972 298:-

Trådlös telefon Philips CD1451. DECT-telefon med nummersvarare och telefonbok med plats för 20 nummer. Utrustad med telefonsvarare (15 min inspelningstid). GAP. Standby/taltid ca 120/12 tim.

36-2973 398:-

Trådlös telefon Philips SE4401. DECT-telefon med nummersvarare och telefonbok med plats för 100 kontakter. Polyfoniska ringsignaler, alarm, babyvakt och högtalarfunktion. GAP. Standby/taltid ca 150/12 tim.

36-2974 498:-

Perfekt på jobbet



Headsetuttag

Simkortläsare

NY

SIEMENS
Bluetooth

doro

Trådlös telefon Gigaset SL 370. Liten elegant DECT-telefon som påminner om en mobiltelefon. Färgskärm och utrustad med Bluetooth® för möjlighet att ansluta trådlösa headset (ingår ej). Polyfoniska ringsignaler, nummersvarare, telefonbok för upp till 250 kontakter och justerbar volym. GAP. Intercomfunktion mellan anslutna enheter. Kalender och alarm.

36-2970 995:-

Trådlös telefon Doro 870. DECT-telefon med färgdisplay och nummersvarare. Utrustad med SIM-kortsläsare som gör att du lätt kan föra över kontakter från din mobiltelefon. Sparar upp till 100 kontakter i telefonboken. 10 minnen för återuppringning. Högtalarfunktion och flera ringsignaler. Headsetuttag (2,5 mm). Standby/taltid ca 120/10 tim.

36-2737 795:-

IP-telefoni

TOPCOM

VOICE, DATA & LIFECARE



Trådlös telefon Topcom Butler VoIP DECT/IP-telefon med anslutning för både vanlig telefoni samt IP-telefoni genom ex. Skype (USB-anslutning). Ring kostnadsfria samtal genom Internet eller ring som vanligt via den traditionella telefonlinjen. Polyfoniska ringsignaler, handsfree funktion och nummersvarare. Kräver bredbandsanslutning och Windows XP.

Trådlös telefon Topcom Butler 4812 VoIP. Med telefonbok för upp till 50 nummer. Standby/tal tid ca 110/11 tim.

36-2480 599:-

DU@lphone

Trådlös telefon Dualphone 3058. Två telefoner i en, fungerar som en vanlig DECT telefon men har även USB-anslutning som man kopplar till datorn. Via datorn kan man sedan ringa IP-samtal via t.ex. Skype™. Färgdisplay och telefonbok för upp till 100 kontakter. Polyfoniska ringsignaler och högtalarfunktion. 2,5 mm handsfree ingång. Standby/tal tid: 92/10 tim. Kräver bredbandsuppkoppling och Windows XP.

36-2743 795:-

DU@lphone

Trådlös Skype telefon Dualphone 3088. Ingen dator behövs, koppla bara in basstationen i bredbandsuttaget och telefonjacket. Ring sedan som vanligt genom det fasta nätet eller använd Skype och ring billiga och i vissa fall helt kostnadsfria samtal världen över. Skype är integrerat i telefonen och du loggas enkelt in på ditt globala Skype konto i en handvändning. Framtidssäker, uppdateringar görs direkt från telefonen. Färgdisplay. Räckvidd upp till 300 m. Levereras med nätverkskabel, basstation och laddstation.

36-2715 1395:-



Ingen dator behövs

Ingen dator behövs

SIEMENS

DECT/IP-telefon. Siemens Gigaset C450 IP med inbyggt SIP-protokoll. Har dubbla anslutningar, en för vanlig telefoni (RJ11) samt en Ethernet-anslutning för anslutning till LAN. Möjliggör IP-samtal utan behov av dator. Växla mellan vanliga telefonsamtal och IP-samtal. Färgdisplay (4096 färger), polyfoniska ringsignaler och uttag för handsfree. Kräver bredbandsuppkoppling.

36-2253 995:-



IPEVO

experience over ip

IP-telefon. USB-anslutning.

Kompatibel med de flesta VoIP-programvaror ute på marknaden t.ex. Skype, MSN Messenger, Yahoo Messenger etc. Kräver Windows XP/2000.

36-1985 Display 249:-

36-2780 249:-

36-2648 Extra tunn 249:-



Binatone

Trådlös telefon Binatone Big Button. DECT med stor display och stora knappar. 20 snabbnummer. Tio minnen för återuppringning och åtta ringsignaler. Standby/tal tid ca 100/9 tim.

36-1849 398:-



Stora siffror, stora knappar.

PHILIPS

Trådlös telefon Philips XL3401. DECT-telefon med stora tydliga knappar. Telefonbok med plats för 12 kontakter. Högtalarfunktion, polyfoniska ringsignaler och tre knappar för direktsamtal. Standby/tal tid ca 150/12 tim.

36-2929 549:-



TOPCOM

VOICE, DATA & LIFECARE

Bordstelefon Topcom Axi 800. Högtalartelefon med stora tydliga knappar och stor display. Sekretessknapp och återuppringning. Tre snabbnummer.

36-1893 199:-

TelefonPicturePhone. Bords/väggteltelefon med stora knappar där bilder kan placeras. Bra för barn, äldre och personer som har svårt att komma ihåg telefonnummer. Lyft luren och tryck på bilden. Vänt-högtalare och hörslinga. Extra lång spiralsladd. Justerbar volym. Sekretessknapp.

32-3531 249:-

Telefon/lur förstärkare. Höjer lurvolymen kraftigt. Bra för personer med nedsatt hörsel. Kopplas mellan lur och telefon. Passar så gott som alla trådbundna telefoner. Drivs med ett 9V batteri typ 6LR61 (medföljer).

32-2596 349:-



HÄGER

Telefon Häger. Med stora tydliga knappar, starkt ljud och blyxtljus. Perfekt för alla med nedsatt hörsel. Attend Plus är utvecklad tillsammans med svensk hörselvård och Expand Plus innehåller samma teknik men i mindre yttformat. Tack vare rejäl volymkontroll (max. 115 dBA) och hörslinga i luren är de lämpade för både vanliga användare och hörapparatbärare. Stark ringsignal 100 dBA. Du kan stänga av ringsignalen och bara använda ringlampan så står du ingen! Attend Plus har dessutom kraftigt xenonblyxt. Bägge modellerna har uttag för halsslinga.

32-6496 Attend Plus Extra stora knappar och tonkontroll 498:-

36-2933 Expand Plus Diskret och med knapp för normalläge/extra förstärkning N 349:-

Kuddvibrator. Tillbehör till 32-6496. Väck inte din partner när telefonen ringer. Vibrerar kraftigt då telefonen ringer.

32-6499 139:-

Halsslinga Häger Neckloop Plus. Diskret utförande. Perfekt ljud för personer med hörapparat. Ställ bara hörapparat i T-läge och koppla in slingan i ljudkällan. Passar de flesta ljudkällor utan extra förstärkare såsom MP3-spelare, TV och radio. Utprovad i samarbete med hörselvärderna för att ge perfekt telefonljud tillsammans med telefonen Attend Plus (32-6496). Lev. med pluggar för anslutning till 2,5 mm, 3,5 mm och 6,3 mm stereo.

36-2443 249:-

doro

Nummersvarare Doro ID52. Minne för 64 nummer. Extra stor display med klocka och datum. Drivs med tre batterier typ LR6 (medföljer ej). För bords- eller väggplacering.

36-2428 179:-

doro

Telefonsvare Doro R52. Digital ljudkvalitet, tid- och datumstämpling. Batteribackup och inspelning av pågående samtal. Utgående meddelande på 30 sekunder. 40 minuters inspelningstid. Fjärrstyrd. Batterieliminatord medföljer. Minnesfunktionen drivs vid strömavbrott av ett 9V batteri typ 6LR61 (medföljer ej).

36-2427 399:-



Telefon Antik. Snygga bords- och väggtelefoner i klassisk design med modern teknik. Tillverkade i trä.

36-1279 Bordstelefon 399:-

36-1280 Bordstelefon 549:-

36-1854 Väggteltelefon 599:-



HÄGER

Telefon Häger Habanero. Snygg bords-/väggtelefon med extra lång sladd. Sekretess/repetitionsknapp. Levereras i osorterade färger.

32-8736 99:-



Telefon Comsys Moby. Bords-/väggtelefon. Extra lång sladd. Grafitgrå.

32-6228 129:-

TELA

Telefon Telia Candy. Snygg och smidig telefon för bords- eller väggplacering. Reglerbar ringsignal. Sekretessknapp.

36-2590 Vit 149:-
36-2591 Svart 149:-



Telefon Comsys med headset. Extra lång kabel (2,1 m.) till headsetet för att kunna använda den som t.ex. "sängtelefon". Nummervisare. Lagrar 40 inkommande samtalsnummer med tid och datum. Justerbar volym. Ställbar ringsignal.

36-1759 198:-

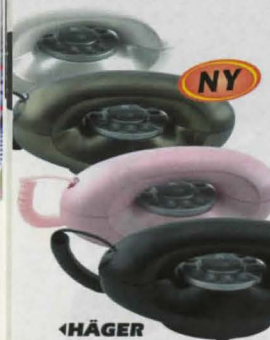

HÄGER

Telefon Häger Beverly. Vacker, klassisk bordsmodell med återuppringning och reglerbar ringsignal. Levereras i osorterade färger, svart, pärlvit, pärlrosa och bronsgrå.

36-2919 149:-



99:-



198:-

Telefon Comsys XL1000. Nummervisare, tydlig display som visar inkommande nummer (76 minnen), tid/datum och samtalstid. Telefonbok med 70 minnen. Polyfoniska ringsignaler. Indikering av telesvar. Vänthögaltare. Drivs med 4 st batterier typ R03 (medföljer ej) eller batterieliminatör (medföljer). För bords-/väggmontering. Levereras i osorterade färger, titan, silver och marin.

36-1394 198:-

Telefon Comsys Maxima. Liten smidig telefon för bords- eller väggmontering. Nummervisare med namnpresentation och minne för 66 nummer. Handsfreefunktion. Telefonbok med minne för 70 namn/nummer. 10 kortnummer. Samtalstid. VIP-signal. Flerspråkig display. Högtalarfunktion. Lev. med batterieliminatör, sladd och propp.

32-8737 269:-

Telefon Comsys Hotline. Nummervisare med namnpresentation och minne för 66 nummer. Telefonbok med minne för 70 namn och nummer. 10 kortnummer. Samtalstid. VIP-signal. Flerspråkig display. Telefon för bordsplacering. Extra stor och tydlig display med bakgrundsbelysning. Högtalarfunktion. Justerbar luvvolym. Headsetuttag (2,5 mm propp). Hörslinga. Fyra direktvalsknappar. Lev. med batterieliminatör, sladd och propp.

32-8738 298:-

Telefon med telefonsvarare Comsys View 2065. Nummervisare. Spelar in samtal (max. 120 st upp till 60 minuter). Telefonbok med plats för 120 kontakter. Alarmfunktion och bakgrundsbelyst display. Fjärrstyrd med 3-siffrig kod.

36-2429 398:-



Kan spela in samtal



Telefon Topcom Fidelity. Nummervisare och namnpresentation för 50 nummer. Tre snabbnummer. Uppringningsfunktion, telefonbok, stor bakgrundsbelyst LCD-display med klocka, flerspråkig display med scrollfunktion och justerbar ring-/hörvolym. Handsfreefunktion (högtalare) och sekretessknapp. Bords- eller väggplacering.

36-2435 Fidelity 1100 Med 2,5 mm headsetuttag 349:-

36-2438 Fidelity 1150 Med telefonsvarare (10 minuters insp.tid) 369:-



Telefon Doro 509. Reglerbar volym och ringsignal. Återuppringning. Sekretessknapp. Hörselslinga. Bords-/väggmontering.

36-2017 Titan 198:-
36-2741 Rosa 198:-

Telefon Doro 514. Bords-/väggtelefon med nummervisare som lagrar 32 nummer med tid och datum. Telefonbok med plats för 32 namn och nummer. Treradig display. Tio kortnummer. 4 snabbvalsknappar. Justerbar ringvolym och luvvolym. Återuppringning. Sekretessknapp. Hörselslinga.

36-2018 298:-

Telefon Doro Congress 100. En enkel telefon med tio kortnummer, headsetuttag, hörselslinga, justerbar volymkontroll, visuell ringindikator och sekretessknapp.

36-2740 495:-

Telefon Doro Congress 205. Nummervisare för 30 nummer. En professionell telefon avsedd för kontor och liknande med många funktioner bl.a. telefonbok för 20 nummer, handsfreefunktion och justerbar volymkontroll. Sekretessknapp, teleslinga och dataport. Stöd för inkoppling till Centrex telefonväxel.

36-2439 695:-



Trådlöst headset Exibel. Trådlös kommunikation med Bluetooth-teknik. Du kan prata i telefonen oavsett om den ligger i fickan, väskan eller på skrivbordet. Standby/taltid ca 160/6 timmar. Öronbygel passande bägge öronen, reseladdare och nackrem medföljer.

36-2232 298:-

Stereoadapter Exibel. Fjärrkontroll och 3,5 mm headsetuttag. Anslut lämpliga hörlurar eller headset och lyssna på musiken du har i din mobiltelefon. Fjärrkontrollen gör det möjligt att byta ljudspår och höja/sänka volymen utan att använda telefonen. Vid inkommande samtal tonas musiken ned så du kan svara med svarsknappen på fjärrkontrollen. När samtalet är slut kan du enkelt fortsätta lyssna där du slutade. Passar Sony Ericsson K800, W850 m.fl. dock ej telefoner med Symbian OS.

36-2639 249:-



Trådlöst headset Exibel. Trådlös kommunikation med Bluetooth-teknik. Kombinera musiklyssning med samtal. Vid inkommande samtal tonas automatiskt musiken ned och efter samtalet återgår musiken. Via knappatsna på hörlurarna kan man byta musikspår och höja/sänka volymen. Kan anslutas till mobiltelefon eller annan Bluetooth-kompatibel hårdvara t.ex. PC och därigenom också lyssna på musik trådlöst. För att utnyttja musiklyssningsfunktionen krävs att din mobiltelefon stödjer A2DP eller AVRCP, se din mobiltelefons manual. Upp till 6,5 timmars musiklyssningstid. Laddare medföljer.

36-2751 398:-

Bil-handsfree Exibel. Trådlös kommunikation med Bluetooth-teknik. Nummervisare. DSP för effektiv brus- och ekoreducering. Full duplex. Inbyggd batteri på 1100 mAh gör det möjligt att montera den helt kabelritt. Upp till 15 timmars taltid och 250 timmars standby tid. Portabelt och mycket enkelt att installera, fäst den direkt på solskyddet eller tag med den på möten och använd den som konferenstelefon där alla kan prata och lyssna. Lev. med reseladdare, billaddare och öronsnäcka för privata samtal.

36-2627 595:-

Tillbehör i mängder

Clas Ohlson har mängder av tillbehör till din mobiltelefon. Vi tar också ständigt hem nyheter inom området. Därför ger vi flera gånger om året ut en katalog med alla våra mobiltelefonstillbehör.

Välkommen att beställa ett exemplar på www.clasohlson.se eller hämta det i någon av våra butiker.

Ny katalog kommer i november och i april.



EXIBEL

Kommunikationsradio (PMR) 446 MHz. Prisvärda apparater med räckvidd upp till 3 km. Spar pengar, prata i radio istället för mobiltelefon! Perfekt att använda mellan bilar, snöskotrar, motorcyklar, båtar etc. Mellan dig och barnen i skidbacken!?



PMR Exibel FX-22. 8 kanaler. Röststyrning och volymjustering. Bältesclips. Drivs med tre batterier typ LR3 (medföljer ej). 36-2451..... 199:-

PMR Exibel FX-12. 8 kanaler och 38 subkanaler. Röststyrning och volymjustering. Bältesclips. Levereras med dubbel laddstation, batteripack och eliminator. 36-2426..... 299:-

Headset passande PMR 36-2426. 36-2453..... 69:-

PMR Exibel FX-112. 8 kanaler och 38 subkanaler. Ny teknik erbjuder räckvidd upp till 9 km! Vibrator alarm, stoppur, röststyrning och volymjustering. Bältesclips. Levereras med dubbel laddstation, batteripack och eliminator. 36-2452..... 398:-

Fler motorcykelintercom se vår mobiltillbehörskatalog



Headset Exibel. Passande PMR-radio 36-2426 och 36-2452. Behåll kontakten med den du åker tillsammans med vare sig du åker snöskoter eller motorcykel. Kommunikationsknappen (gummiklädd och regntålig) fästs enkelt på styret och kopplas samman med mikrofon och högtalare i hjälmen.

Nr	Passar	Pris
36-2710	Öppen hjälm (mikrofon boom).....	298:-
36-2711	Integralhjälm (mikrofon för festsättning inne i hjälmen).....	298:-

TOPCOM

VOICE, DATA & LIFECARE

PMR Topcom Twintalker 9100. Utökad räckvidd, upp till 9 km. 8 kanaler och 38 subkanaler. Stoppur, 2-kanals-sökning, klocka, VOX-funktion, vibrator och nödknapp. Stänksäkert utförande, IPX2. Lev. komplett i robust plastväska med bälteshållare, axelburen mikrofon, batteripack, bordsladdare och 12V billaddare. 36-2727..... 795:-

TOPCOM

VOICE, DATA & LIFECARE

PMR Topcom Twintalker 6800. 8 kanaler, 38 subkanaler. Räckvidd 6 km. Röststyrning. Stoppur. Belyst display. Knapp-lås. Klocka. Bältesclip. Vattentålighet IP54. Lev. med två laddare 230V, två laddare 12V, en snabbaddare för batterier, två nackremmar och två headset. 36-1930..... 698:-

Vi har även jaktradion. Se vår mobiltillbehörskatalog.

Trådlösa snabbtelefoner



Ingen kabeldragning

Snabbtelefon. Med FM-modulering för bästa ljudåtergivning. Ingen ledningsdragning behövs, ansluts direkt till vägguttaget. 230V. Kan användas för avlyssning som t.ex. barnvakt. Försedd med tre kanaler, vilket gör det möjligt att ansluta flera apparater till ett större nät. Kan placeras på bord eller vägg. Lev. i par. Storlek: 185x132x42 mm. 32-7910..... 398:-



Telefonhållare. Håll ordning på skrivbordet eller rumsbordet. Förvara telefonerna, fjärrkontrollerna, pennorna etc. på ett och samma ställe. 32-2990..... 69:-

Telefonhållare. En praktisk lösning för skrivbordet eller rumsbordet där du kan förvara telefon, fjärrkontroll, pennor m.m. Hållaren är utrustad med sex fack och snurrallrik. Detta gör att det är lätt att få tag i det du behöver. Storlek: 180x150x140 mm. 32-6522..... 98:-



Ringklocka. För telefon. Lämplig att användas i telefonfåta eller bullriga lokaler, på långa avstånd mot uteplats eller källare. Stor hjälp för personer med svårigheter att höra vissa tonlägen eller med försämrad hörsel. Ställbar ringssignal med fyra olika ljudstyrkor och 16 olika ringtoner. Bra för kontoret, du ställer in en personlig ringssignal. Drivs med fyra batterier typ LR6 (medföljer ej). Lev. med väggållare, mellanpropp och 3 m kabel. 32-4248..... 298:-

Högtalare. Passar ovanstående ringklocka. Gör att du kan höra telefonen utomhus eller i bullriga lokaler. Lev. med 10 m anslutningskabel. 32-8176..... 185:-

Blixtljus. Kombinerad ljud- och ljussignal för anslutning till din telefon. Stark signal (100 dB). Kraftig Xenon-blixt och ställbart ljud. Du väljer själv om du önskar bara ljud eller ljus. Lev. med batterieliminators, sladd och propp. 32-8728..... 369:-



36-2802

FLEX

Headset-förstärkare Flex Assistent. Med aktiv svarsknapp som gör det möjligt att svara utan att behöva lyfta luren! Avsedd för användning tillsammans med headset (ingår ej). Justerbar volymkontroll. Kan kopplas till telefoner med eller utan headsetuttag. Sekretessknapp. Utrustad med inspelningsutgång (3,5 mm) och headsetuttag (modularkontakt RJ11). 36-2802..... 495:-

Trådlöst telejack RTX 3066. Enkelt sätt att montera ett extra telejack. Ingen kabeldragning behövs. Består av en basenhet (sändare) som placeras i ett eluttag och ansluts till telefonlinjen. Extra enheten (mottagare) placeras i ett eluttag där du vill ha din telefon, fax, modem (ej ADSL eller annat bredbandsmodem) eller annan teleutrustning. Räckvidd ca. 50 m. Levereras med sändare, mottagare och en kabel med RJ11 kontakter. Vid anslutning av externa enheter kan annan kabel behövas beroende på vilken produkt som skall anslutas. 36-2699..... 549:-

N = Ny produkt i årets katalog. 2-års garanti se köpinformation sid 438.

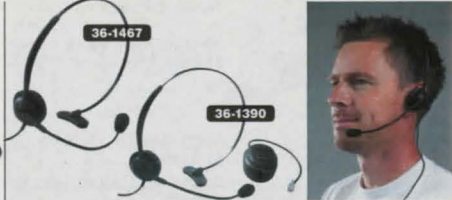

Headset. För dig som vill ha båda händerna fria när du pratar i telefon. Ansluts via modularkontakt till din telefons luruttag eller via vår telefonswitch 36-2486.

36-1467..... 198:-

Headset. För dig som använder telefonen mycket, t.ex. på kontoret. Levereras med mellanswitch vilket gör det enkelt att skifta mellan headset och lur. Polaritetsomkopplare. Sekretessknapp. Utrustad med modularkontakt. 36-1390..... 379:-



doro

Headset Doro comfort 7. 2,5 mm plugg. För trådbundna och trådlösa telefoner. 32-8760..... 98:-

Headset Doro HS 10. 2,5 mm plugg. Ett kompakt och smidigt headset för trådlösa telefoner. Flexibel öronbygel. Vikt endast 8 g. 36-2482..... 149:-

Headset Doro comfort 11. För trådbundna telefoner. Ultralätt. Utrustad med modularkontakt. 32-8761..... 349:-

Headset Doro Comfort 12. 2,5 mm plugg. Flexibelt headset med justerbar bygel, sekretessknapp och klädklämma. 36-2483..... 349:-

Headset Doro HS103. Med switch som gör det enkelt att växla mellan lur och headset. Modularkontakt. Justerbar huvudbygel och utrustad med Kevlar®-förstärkta kablar. Passar de flesta telefoner. 36-2801..... 595:-

Switch Doro HS 21. Med polaritetsomkopplare/termineringsfunktion. Skifta enkelt mellan headset och lur, endast en knapptryckning behövs. Modularanslutning. 36-2486..... 249:-





Telefontillbehör
 Nr 1 st
 32-1860 Telefonplugg 19:-
 22-1860 Telefonjack... 29:-



Vägguttag. För infällning.
 32-3519..... 29:-
Vägguttag. Dubbelt. Utanpåliggande.
 32-3520..... 59:-
Vägguttag. Envägs. Utanpåliggande med modularuttag i botten (6P4C).
 32-2608..... 39:-



Telefonsladdosa. 5 m ledning med telefonpropp.
 32-3521..... 89:-
Telefonsladdosa. 15 m ledning med övergångspropp.
 32-3522..... 139:-



Övergångspropp. Uttag för modularkontakt.
 32-3523..... 39:-
Telefonpropp. 2 m ledning och modularkontakt (6/4). 4-ledare.
 32-4120..... 29:-



Skarvsladd. 15 m ledning med övergångspropp och modularkontakt.
 32-3524..... 79:-



Telefonsladd för fast montering. Med väggdosa och övergångspropp. För inkoppling av extra telefonjack. Längd 15 m.
 32-3169..... 99:-



Övergångspropp. Från modular till telefonplugg. Modularanslutning (6/4).
 32-4555..... 39:-



Lursladd. Spiralsladd med modularkontakt. Mått anges i utdragna längder.
 Nr Längd Färg Pris
 32-7233-1 3m svart 19:-
 32-7233-2 3m vit..... 19:-
 32-7234-1 6m svart 29:-
 32-7234-2 6m vit..... 29:-

Inspelningsmodul. Modularanslutning. 3,5 mm mono-propp.
 32-2610..... 149:-



Telefonplugg. Med modularkontakt.
 32-8161 RJ11 (6/4).... 29:-

Övergångspropp. Uttag för modularkontakt.
 32-8163 RJ11 (6/4).... 49:-
 32-8191 RJ45 (8/8).... 49:-

Vägguttag. Utanpåliggande.
 32-8162..... 49:-

Telefonsladdosa. 12 m ledning med övergångspropp.
 32-8165..... 139:-
Skarvsladd. 10 m ledning med övergångspropp.
 32-8166..... 79:-



Förgreningskontakt. Modular RJ45 (8/8) hane till två st RJ45 (8/8) honor. 0,1 m.
 32-4557 5 m Vit.... 19:-
 32-4558 10 m Vit.... 29:-
 32-4567..... 39:-
Förgreningskontakt. Modular. Ett hylsdon till två hylsdon.
 22-4559 RJ11 (6/4) ... 19:-
 32-4570 RJ45 (8/8) .. 29:-

Skarvkontakt. Modular hona-hona.
 22-4560 RJ11 (6/4)..... 19:-
 32-4568 RJ45 (8/8)rak..... 19:-
 32-1342 RJ45(8/8)korsad..... 19:-

Kabel. RJ11 (6/4) hane-hane.
 32-4557 5 m Vit.... 19:-
 32-4558 10 m Vit.... 29:-
 32-2826 5 m Svart 19:-
 32-2827 10 m Svart 29:-

Kabel. Modularkontakter RJ45 (8/8) till RJ11 (6/4).
 32-1618 2 m..... 39:-
Kabel. RJ45 (8/8) hane-hane.
 32-6505 5 m..... 38:-

Uttag. Modular. 85x85x30 mm. För utanpåliggande montering.
 32-1412 - RJ11 (6/4) 29:-
 32-4554 RJ45 (8/8) 29:-

Telefonsladdosa. RJ45 (8/8). 2 st uttag. 15 m ledning.
 32-6504..... 98:-



Modularkontakt. För telefoner, telefonsvarare m.m.
 Nr 10 st 100 st
 22-4121 4P4C 7,5 mm..... 15:- 130:-
 22-4122 6P4C 9,5 mm..... 15:- 130:-

Modularkontakt RJ45 (8/8). Levereras i 10-pack.
 38-1634 För oskärmad kabel..... 25:-
 38-1451 För skärmad kabel..... 49:-

Modulartång. För montering av modularkontakter. Mycket påkostad tång i kraftig plåt. Passar modularkontakter 4, 6 (RJ-11) / 8 (RJ45). Klipper och skalar.
 32-94..... 249:-

Trådlösa dörrklockor Friedland. Utan kabeldragning är det lätt att placera ljudkällan där den behövs för stunden. Självinlärningsfunktion gör installationen enkel och säkrar att de inte störs av andra system i närheten. Gemensamma funktioner. Portabla mottagare. Valbara ljudspår i CD-kvalitet. Tryckknapp IP54 storlek 82x28x16 mm. Drivs med ett batteri typ CR2032 (medföljer). Mottagare drivs med tre batterier typ LR6 (36-1959, 36-1962, 36-1963, 36-2549) eller LR14 (36-2551, 36-2552), (medföljer ej).



Trådlös dörrklocka 50 m. Vit. Storlek 107x82x50 mm.
 36-1959..... 399:-
Trådlös dörrklocka 100 m. Silver. Storlek 112x86x60 mm.
 36-1962..... 595:-
Trådlös dörrklocka 200 m med blix. Silver. Storlek 125x92x64 mm.
 36-1963..... 695:-
Trådlös dörrklocka 50 m. 230V. Lika som som 36-1959, men mottagaren drivs med 230V. Plug-in. Storlek 100x75x75 mm.
 36-1960..... 495:-

Extra klockenhet 200 m. Vit. Förbättrar hörbarheten i hela hemmet.
 36-1961..... 399:-
Trådlös dörrklocka 200 m. Trå. Storlek 215x170x50 mm.
 36-2551..... 749:-

Trådlös dörrklocka 100 m. Silver. Storlek 125x92x64 mm. Passande extraknapp 36-2583.
 36-2549..... 495:-
Extra tryckknapp. Passande 36-2549. Vit.
 36-2583..... N 295:-



Dörrklockor. Komplet med tryckknapp och 8 m kabel.
 Nr Modell Drivs med Storlek Pris
 32-4829 Ding-dong 4 st. LR14 eller 8-12V ringleddnings-transformator. (Medföljer ej.) 170x105x45 mm 98:-
 32-7427 8 melodier 2 st. LR6. (Medföljer ej.) 150x95x35 mm 169:-
 32-7235 Ding-dong Inbyggd transformator 230V. 150x95x45 mm 249:-

Tryckknappar för dörrklockor.
 36-1077 Belyst med namnskylt. Utanpåliggande..... 49:-
 36-1078 Mässing. Halvinfälld..... 139:-
 36-2393 Silver. Halvinfälld..... 139:-
 36-1079 Mässing. Halvinfälld rund..... 139:-
 36-1080 Antik mässing. Halvinfälld rund..... 139:-
 36-2392 Silver. Utanpåliggande..... 139:-

Trådlös dörrklocka. Sändare och mottagare. Flera olika signaler. Räckvidd ca 25 meter. Drivs med 1 st batteri typ CR2032 (medföljer) och två LR6 (medföljer ej). Levereras med bältesclip. Storlek: 92x60x30 mm.
 36-1725..... 99:-

Trådlös dörrklocka. Aluminium. Sändare och mottagare. Flera olika melodier. Räckvidd ca 100 meter. Drivs med 1 st batteri typ CR2032 (medföljer) och två LR6 (medföljer ej). Storlek mottagare 115x115x30 mm och sändare 85x30x20 mm.
 36-2381..... 198:-

Trådlös dörrklocka med inspelning. Räckvidd ca 50 m. Välj mellan att spela in eget ljud, favoritmelodi (max 10 sek.) eller att använda redan inspelade melodier "Westminster" eller "Ding-Dong". Drivs med 1 st batteri V23GA (ingår) och 2 st LR14 (ingår ej). Storlek mottagare 135x100x42mm och sändare 80x35x20mm.
 32-7478..... 269:-

Trådlös dörrklocka. Sändare och mottagare med räckvidd upp till 25 meter. Mottagaren, försedd med jordat vägguttag (230 VAC/16A), sätts i ett 230V uttag. Sändaren, drivs med 2 st. batterier typ LR44. IP44. Storlek mottagare 125x60x40 mm och sändare 103x40x20 mm.
 36-2382..... 169:-



36-1079
36-1080



36-1077
36-1078
36-2393
36-2392



Barnvakt. Trådlös. Räckvidd upp till ca 50 m. Justerbar känslighet. Två kanaler, clips, lysdiodsindikering och volymkontroll. Drivs med 4 st. batterier typ LR03 i varje enhet (medföljer ej). Sändaren kan även drivas med medföljande batterieliminatör.

36-1612..... 249:--

TOPCOM
VOICE, DATA & LIFE LINE



Barnvakt Babytalker 1010 PMR. Räckvidd upp till 2 km. 8 kanaler. 38 subkanaler. Belyst display. Sändaren drivs med medföljande eliminator och mottagare med 4 st. batterier typ LR03 (medföljer ej). Batteriladdare ingår.

36-1395..... 398:--

PHILIPS

Barnvakt Philips SCD361. Trådlös. Räckvidd upp till 150 m. Justerbar volym. Sändare och mottagare drivs med 4 st. LR6 batterier i varje enhet eller medföljande eliminatorer. Levereras utan batterier.

36-2418..... 599:--

PHILIPS

Barnvakt Philips SCD463. Trådlös. 16 kanaler. Räckvidd upp till 200 m. Mottagaren varnar när man är utanför räckvidden. Justerbar känslighet/volym. Drivs med 4 st. LR6 batterier i varje enhet eller medföljande eliminatorer. Levereras utan batterier.

36-2816..... 795:--

PHILIPS

Barnvakt Philips DECT SCD497. Trådlös DECT-teknologi utan störningar. Räckvidd upp till 300 m. Justerbar känslighet/volym. 2-vägskommunikation gör det möjligt att prata med barnet. Tröstar barnet i mörkret med lugnande stjärnor. Liten, bärbar och uppladdningsbar föräldrarenhet. Drivs med 4 resp. 2 st. LR6 batterier eller medföljande eliminatorer. Levereras utan batterier.

36-2817..... 995:--

Babymonitor. Trådlös kamera och färgmonitor med ljud. Räckvidd upp till 100 meter. Placera kameran vid det område du vill beakta och du kan se och höra på din bärbara monitor vad som händer. Justerbar känslighet och volymkontroll. Möjlighet för övervakning under sämre ljusförhållanden. Kan kopplas till TV eller video via AV-kontakt. Mottagaren drivs antingen av medföljande laddstation eller 4 st. laddningsbara Ni-Mh batterier typ R6 (medföljer ej), och kameran med medföljande batterieliminatör eller 4 st. alkaliska batterier typ LR6 (medföljer ej). Levereras med AV-kabel med SCART-anslutning. Storlek kamera: 135x85x58 mm, mottagare: 135x86x67 mm.

36-1734..... 1295:--

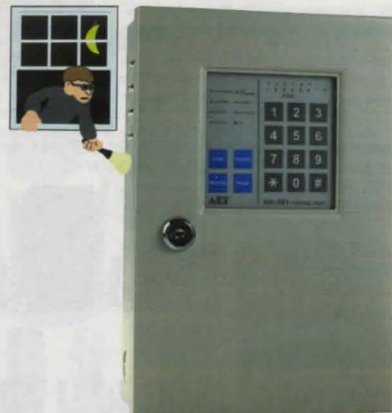

Larmcentral. Med inbyggd larmuppringare. Kapsling gjord i kraftig plåt med lås. Lämplig för skydd av hem, sommarstugor och mindre företag. Centralen har ljud och ljusindikeringar på flera viktiga funktioner. Inspelningsbart utgående talmeddelande. Larmcentralen har 6 st. ingångssektioner. Sektion 1 och 2: Tidsfördröjd ingång (30 sek) för ex. ytter/garagedörr. Sektion 3 och 4: Utan fördröjning för t.ex. fönster, rörelsedetektorer m.m. Sektion 5 och 6: Utan fördröjning, ingångarna är alltid inkopplade oavsett om centralen är aktiverad eller ej, bra för t.ex. brandlarmsgivare. Sektionerna kan även programmeras efter eget behov. Både N.O. och N.C. givare kan anslutas. Separat sabotageingång. Du kan ringa upp och fjärrmanövrera centralen och även få svar om rådande status. Av-/påslag med programmerbar kod. Justerbar larm/ingångsfördröjning 2-999 Sek. Larmutgång för anslutning av siren 12V max. 2A (32-7727) och slutande reläutgångar (max. 2A). Möjlighet att ansluta extern kodströmbrytare (32-2094). Fyra självhäftande larmdekaler och svensk bruksanvisning medföljer larmcentralen. Drivs med batterieliminatör t.ex. (32-8778). Storlek ca 250x170x70 mm. **OBS! Centralen levereras utan tillbehör.**

32-1984..... 1295:--

Genom att ange en kod kan man koppla till och från larmet utan att befinna sig vid larmcentralen.

Kodströmbrytare. Passar larmcentral 32-1984. Lysdiodindikering för status på de olika larmslingorna. Larmminne, backup-batteri etc. Max. fyra kodströmbrytare kan parallellanslutas till larmcentralen. För inkoppling behövs minst 4-ledad kabel. Storlek: 117x117x21 mm.

32-2093..... 299:--

Alarmsats
Larmsats med inbyggd larmuppringare innehållande:

1 st. larmcentral 32-1984	1 st. spikförp. 21-196
1 st. siren 32-7727	100 st. klammer 32-5359
1 st. IR-detektor 32-7703	25 st. klammer 22-1155
4 st. larmdekaler	
1 st. eliminator 32-8778	25 m. ledning 49-191-55
1 st. batteri 36-3016	25 m. ledning 49-199-10
1 st. larmkontakt 22-865	10 m. ledning 49-205-5

Läs mer om dessa artiklar på våra övriga sidor. Givetvis kan man också komplettera denna grundsats med flera larmartiklar som t.ex. IR-detektorer, larmkontakter, bilxtljus, sirener m.m.

32-2014..... 1995:--



1998:--
Trådlöst larm - ingen kabeldragning
Trådlös larmcentral. Med larmuppringare. Enkel montering. Lätt att programmera via den digitala displayen. Ringer fyra valfria nummer vid larm. Möjlighet till avlyssning av huset via mikrofon i basenheten. Kan även ringa upp dig om en sensor har dåligt batteri eller av någon anledning störts ut. Tänd ex. belysningen via en apparatmodul när det larmar. Du slår av/på larmet på basenheten direkt, via fjärrkontrollen eller via en mobiltelefon. Huset kan vara helt eller delvis larmat. Panikknapp. Inbyggd siren (frånkopplingsbar) Hanterar upp till 15 sensorer och 8 fjärrkontroller (räckvidd ca 30 m.). Lev. med basenhet, en magnetkontakt, en fjärrkontroll och en rörelsesensor.

36-1990..... 1998:--



Tillbehör

32-8093..... 369:--
Magnetkontakt. Trådlös. Lämplig vid dörr/fönster. Drivs med två batterier typ LR03 (medföljer ej).

36-1991..... 369:--
IR-detektor. Trådlös. För inomhusbruk. Två känslighetsområden, bra om man har husdjur. Drivs med två batterier typ LR6 (medföljer ej).

36-1992..... 498:--
Apparatmodul. Trådlös. Slå av/på apparater. Kopplas till 230V-uttag. 230V/3600W.

32-3906..... 299:--
Fjärrkontroll. För på- och avslagning av larmet. Panikknapp. Nyckelringsformat. Drivs med två batterier typ CR2016 (medföljer).

32-8093..... 298:--
Siren. Trådlös. För inomhusbruk. Tjuter med 110 dB. Kopplas till 230V-uttag.

36-1993..... 698:--
Rökdetektor. Trådlös. Aktiverar larmcentralen vid rökdetektering.

36-2867..... 598:--



GSM-larm
Trådlös GSM-larmcentral. Inbyggd larmuppringare via GSM-nätet. Perfekt för sommarstugan, garaget etc. Enkel installation och montering. Ringer upp till sex programmerbara telefonnummer vid larm. Perfekt att installera i sommarstugan som saknar fast telefonanslutning. SMS- och tal-rapportering. Fjärrstyr larmet via SMS eller av en tonvalstelefon. Fyra förprogrammerade larmmeddelanden och möjlighet att själv programmera tre meddelanden. Bakgrundsbelyst display. 20 zoner kan övervakas och programmeras individuellt. Inbyggd siren (frånkopplingsbar) och utrustad med sabotagekydd. Levereras med basenhet och en IR-detektor.

36-2868..... 2995:--



Tillbehör

36-2872..... 498:--
IR-detektor. Trådlös. För inomhusbruk. Larmar vid rörelser. Drivs med två batterier typ LR6 (medföljer).

36-2871..... 369:--
Magnetkontakt. Trådlös. För inomhusbruk. Används lämpligen vid dörrar och fönster. Larmar då kontakten skiljs åt. Drivs med två batterier typ L03 (medföljer).

36-2870..... 298:--
Fjärrkontroll. För av- och påslag av larmet. Panikknapp. Nyckelringsformat. Drivs med ett batteri typ CR2032 (medföljer).

36-2869..... 798:--
Siren. Trådlös. För inomhusbruk. Ger ett utökad skydd mot inkräktare och uppmärksammar lättare andra på att ett intrång skett. Hög ljudsignal.

36-3066..... 349:--
Apparatmodul. Styr av/på apparater. Använd den till att exempelvis fjärrstyra element och liknande i sommarstugan. 230V/3600W.



Larmcentral. Med inbyggd larmuppringare. Lämplig för fritidshuset eller lägenheten. Inbyggd rörelsesensor (räckvidd ca 12 m. och 110°), siren (90 dB) och batteribackup (9V batteri typ 6LR61 medföljer). Larmet aktiveras med kod på knappatsen eller via medföljande fjärrkontroll. Vid larm ringer centralen upp tre telefonnummer och spelar upp ett förinspelat meddelande. Panikknapp. Kan kompletteras med trådbundna sensorer. Levereras med larmenhet, eliminator, telekabel och propp. Storlek: 130x75x60 mm.

Extra fjärrkontroll. Passande 32-8071. Slår av/på larmet. Panikknapp. Nyckelringsformat. Drivs med 2 st. batterier typ CR2016 (medföljer).
32-8093 298:-



Trådlös larm. Larmen avger en mycket hög larmsignal (>100 dB) då de aktiveras. Räckvidd på fjärrkontrollen ca 4 meter. Radiogränssnitt möjliggör aktivering/deaktivering utan fri sikt! Larma av innan du kliver innanför dörren. Lev. med en fjärrkontroll. Fjärrkontrollen drivs med 3 st. LR44 batterier (medföljer).

36-1738 IR-detektor. Alarm/Dörrlocks signal. Drivs med 4 st. LR6 batterier (medföljer ej). Storlek: 110x68x45 mm. 249:-
36-1739 Magnetkontakt. Drivs med 3 st. LR3 batterier (medföljer ej). 198:-



Larmcentral. Programmerbar central med inbyggd IR-detektor. Lätt att ta med sig. Lämplig att använda i små lägenheter, garage, förård, hotellrummet etc. Avkänningsområde 15 m, 110°. Inställbar kod med hjälp av 12 tangenter samt en panikknapp (direktlarm). 10 sek. ingångsfördröjning. Larmtid 50 sek. Inbyggd siren 110 dB. Lysdiodsindikering: ON/OFF samt varning för dåligt batteri. Drivs med 1 st. 9V batteri typ 6LR61 (medföljer ej) eller batterieliminatör (medföljer ej). Lev. med 2 st. larmdekaler. Storlek: 135x78x55 mm.

32-4390 Siren Till larmcentral 32-4390. Enkel anslutning. Levereras med batterieliminatör som även driver larmcentralen samt 10 m. kabel. Storlek: 145x125 mm. Svart.
32-4824 299:-



Dörrvakt som avger ett "Ding Dong" ljud när någon passerar. Lämplig att använda i butiker, kontor och liknande. DC-ingång för 6V möjliggör anslutning av batterieliminatör (medföljer ej). Kan även drivas med fyra batterier av typen LR6 (medföljer ej). Avkänningsområde ca 5 meter. Storlek: 120x67x46 mm.
36-1729 129:-

Dörrvakt mini. Litet format. Ger ifrån sig ett "Ding-Dong" ljud när någon passerar. Lämplig att använda i butiker, kontor, hemmet m.m. Avkänningsområde ca 3 meter. Fungerar ej i mörker. Drivs med 2 st. batterier typ LR03. (medföljer ej). Storlek 72x55x23 mm.
36-1730 79:-

Dörrvakt/Minilarm Med magnetisk larmkontakt. Ett litet och enkelt larm som kan användas till det mesta, t.ex. fönster, dörrar, lådor, skåp etc. Omkopplingsbar mellan sirenljud (ca 100 db) och Ding-Dong. Levereras med 3 st batterier SR44. Storlek 68x25x25 mm.
36-1061 79:-

Larm/Dörrvakt. Sändaren skickar en IR-stråle till mottagaren, när strålen bryts utlöses larmet. Larmet har tre olika ljudsignaler med tre ljudvolymmer och känsligheten kan justeras mellan kort eller långt avstånd med max avstånd 20 m. Eftersom larmet har "Gong-Gong" ljud går det utmärkt att använda som dörrvakt. Lämplig att använda i hemmet, på resan eller på kontoret m.m. Drivs med 3 st LR6 batterier i varje enhet (medföljer ej) eller batterieliminatör (t.ex. 32-2316, medföljer ej). Storlek 110x70x32 mm.
32-7491 249:-

Larmcentral. AC-238. En enkel, liten och smidig larmcentral för t.ex. båten, sommarstugan etc. För båten rekommenderas trampmatta 32-7768. Till larmcentralen kan de flesta typer av larmgivare anslutas. Larmcentralen är försedd med en ingång utan fördröjning (N.O & N.C.) och en ingång med 30 sek. ingångsfördröjning (N.O. & N.C.). Larmutgång för hornhögtalare 8 ohm (t.ex. 32-2325) och reläutgång (N.O.) för t.ex. blixtljus, siren etc. Utgångsfördröjning 60 sek. Lysdiodsindikering för aktiverat larm. Larmcentralen drivs med 12-16 VDC. Storlek: 133x114x38 mm.
32-5168 295:-

Trampmatta. För hemmet, husvagnen, båten m.m. Placeras under befintlig matta. Normalt öppen kontakt (N.O) som sluter när någon kliver på mattan. Med sabotageslinga. Storlek: 710x390 mm.
32-7768 198:-



Perfekt båtlarm



Perfekt i båten



Siren. Tillverkad av plast. Sex olika ljud (120 dB). Drivspänning 6-12 VDC/1,2 A. Ställbart fäste. Storlek: 105x105x92 mm.
32-7727 139:-

Hornhögtalare. Tillverkad av plast. För inom- eller utomhusbruk. Max. belastning 15 W. Impedans 8 ohm. Ställbart fäste. Storlek: 137x125 mm.
32-2325 139:-

Siren. Vattentålig. Av plast för inom- eller utomhusbruk. Lämplig att använda på t.ex. båtar. Pulserande ljud. 12VDC/100 mA.
36-1742 149:-



32-4332 Siren. 112 dB. För inomhusbruk. Drivs med 6-12 VDC/250 mA. Storlek: 85x55x33 mm.
32-4332 119:-

32-572 Summer. Hög ljudstyrka (93 dB) och låg strömförbrukning. 6-30 VDC/20 mA. Storlek: 30x24 mm.
22-572 39:-

Reläbrandvarnare. För anslutning till larmcentraler m.m. Växlande reläutgång (N.O.-N.C.) gör att den passar de flesta larmcentraler. Sammankopplingsbar (larmar en, larmar alla). Drivspänning 12/24/48 VDC. Inbyggd summer ljuder vid rökutveckling samt aktiverar larmcentralen. Storlek: 127x44 mm.
32-1988 379:-



Kopplingsdosa. 6-polig inkl. sabotageskydd (N.C.) i locket. Används för att ansluta Lex. larmkontakter, detektorer, sirener etc. till ett sabotageskyddat ledningsnät. Kan även användas till skärning av svagsströmskabel. Storlek: 80x24x17 mm.
32-7081 25:-

Magnetisk larmkontakt. Rund modell för infällning i t.ex. väggar och dörrkarmar. Enkel montering i 9,5 mm hål. Består av två delar, magnet och tungelement. Max. påverkningsavstånd 15 mm. 35 VDC/100 mA. Vid öppning brytande funktion (N.C.). Längd 33 mm.
32-5329 39:-

IR-detektor. Avkänningsområde 90°, max. 12 m. Omkopplingsbar för larm direkt vid första rörelsen eller vid två rörelser inom 30 sek. Storlek: 55x73x35 mm.
32-7703 298:-

IR-detektor. Som 32-7703, men med två separata inbyggda IR-sensorer för ytterligare säkerhet mot falsklarm. Storlek: 127x64x45 mm.
32-1627 379:-



IR-detektorer

32-7703

32-1627



Larmdekaler. Komplettera ditt larmsystem med larmdekaler och visa att ditt hem är övervakat. Grundpaketet består av en larmskytt i plast 80x110 mm. och fyra dubbelsidiga klisterdekaler 50x70 mm. Dessutom finns en stor skytt i plast 150x210 mm.

Nr	Artikel	Land	Pris
36-2519	Grundpaket	Swe+ Nor	59:-
36-2521	Grundpaket	Fin	59:-
36-2522	Stor skytt	Swe+ Nor	49:-
36-2523	Stor skytt	Fin	49:-

Larmdekaler
22-4238 5 19:-

Japanskt fabrikat av hög kvalitet.



Magnetisk larmkontakt. För montering vid fönster, dörrar etc. In kapslad i plastkåpa med magnet och tungelement var för sig. Max. 50 VDC/0,1 A. Max. effekt 6 W. Påverkningsavstånd 12 mm. Brytande funktion (N.C.). Längd 50 mm.

Nr 1 st 10 st
22-865 59:- 495:-

Magnetisk larmkontakt. Som 22-865. Slutande funktion (N.O.).
22-853 59:-

Magnetisk larmkontakt. För montering vid fönster, dörrar etc. In kapslad i plastkåpa med magnet och tungelement var för sig. Max. 230 VDC/0,5 A. Max. effekt 50 W. Påverkningsavstånd 15 mm. 1-polig brytande och slutande funktion. Med skyddskåpa över polskruvar. Längd 62 mm.
22-866 149:-



Blixtljus. Ger ett intensivt blixtrande sken (strobolight). Kan t.ex. användas som tyst varningslarm. Fästskruv i botten. Drivspänning 12 VDC/200 mA. Diam. 69 mm, höjd 29 mm.

Nr Färg Pris
32-7716-3 Röd 119:-
32-7716-5 Blå 119:-
32-7716-8 Orange 119:-

Blixtljus. Med kraftigare ljus. 12VDC/700 mA. Diam. 95 mm, höjd 80 mm.
Nr Färg Pris
36-1741 Orange 149:-



Lura tjuven!



Persiennkontroll. Glömmer inte att vrida persiennerna! Elektroniskt programmerbar persiennkontroll med upp till fyra tidsinställningar/dygn. Vrider persiennerna i önskat läge. Perfekt att lura tjuven som tror att du är hemma då persiennerna ändras. Skydda även dina blommor för den starka solen mitt på dagen eller låt morgonljuset strömma in i sovrummet då du vaknar! Monteras direkt på vridstången och drivs med 3 st. batterier typ LR6 (medföljer ej). Storlek: 113x46x39 mm.

36-1737 198:-

Larmtrapp. För montering i bil. Lura tjuven med denna enkla larmtrapp. Två dioder blinkar om vartannat. Avskräcker bil-tjuvar. Fästes på insidan av vindrutans eller på instrumentbrädan. Drivs med två batterier typ LR03. (medföljer ej)

36-1250 39:-

Övervakningskamera "Dummy" Lura tjuven! Ser ut som en riktig kamera. Lämplig att använda vid entréer, parkeringar etc. Två modeller: "Inne" och "Ute". Mått exkl.fäste.

32-2444 Inne. Storlek: 180x60x55 mm 198:-

36-2385 Ute. Storlek: 360x110x120 mm 379:-

Övervakningskamera "Dummy". Ser ut som en äkta övervakningskamera och monteras i taket. Lysdiodindikering ger den ett mycket autentiskt utseende. Storlek: ø 125 mm, höjd 85 mm.

36-1735 169:-

Värmeljus. Batteridrivet verklighetstroget ljus i frostat glas. Höjd: 130 mm. Ø 50 mm. Drivs med två batterier typ LR03 (medföljer ej).

36-1409 49:-



SMS-styrt larm

Skraddarsy din mjukvara så att den passar dig

GSM larm. 12V. För fritidshuset, båten, bilen etc. En smidig enhet som styrs med hjälp av SMS-meddelanden. Två ingångar för anslutning av olika larmgivare som kan ställas som N.C. eller N.O. beroende på vilken typ av givare som anslutits. Utgång för 12V-siren, batteri-backup och driftspänning samt två lågspänningsreläer. Larmgångarna genererar upp till två SMS till två olika mottagare och detta tillsammans med en del andra funktioner skräddarsys efter behov med hjälp av din dator som kopplas in på enhetens serieport. Kontrollera själv status på in/utgångar, strömförsörjning etc. med att skicka ett SMS. Enheten svarar med ett SMS och du har full kontroll över att ingen gjort intrång eller att reläerna är av- eller påslagna! Levereras med GSM antenn, seriekabel och batterieliminatör för anslutning till 230V. **OBS: Ett fungerande SIM-kort krävs.**

36-1647 2495:-

ONTECH

GSM larm/fjärrswitch. För dig som inte har fast (vanlig) telefonlinje. Håll koll på bostaden/sommarstugan via GSM-nätet. Används både som larmuppringare och fjärrswitch. Koppla den enkelt till externa givare eller din larmcentral, ring upp och slå på/av värmen i stugan, och kontrollera temperaturen. Skickar SMS till dina förprogrammerade nummer om status på larmgångar (inbrottslarm) och extra relä (är värmen på eller av). Utrustad med två larmgångar (NO och NC) samt ett 230V uttag för styrning av t.ex. element. Extern 12V utgång. Strömförsörjs från 230V eluttag eller 12V DC. Ett fungerande SIM-kort behövs (medföljer ej). 230V/16A.

36-2405 1295:-

Relä. Ett trådlöst tillbehör för GSM larm/fjärrswitch 36-2405. När du vill styra fler 230V produkter, t.ex. element. Räckvidd ca 30 m. Även utrustad med larmgång (NO eller NC). 230V/16A.

36-2539 398:-

Trådlös övervakningskamera. Med 5,5" monitor (svart/vit). Kamera som tål att sitta både ute och inne. Räckvidd ca 25 m. Tål temp. på ca -20° till +40°C. Kamera för fast installation. Mycket lämpad som övervakning av butiker, företag, parkeringsplatser, stall, ladugårdar etc. Två extra kameror kan anslutas. **Monitorn kan växla automatiskt** mellan anslutna kameror (max. 3 st). Kamera/monitor drivs med batterieliminatör (medföljer). Monitorn kan också drivas med tio batterier typ LR14 (medföljer ej). Storlek monitor: 210x155x175 mm. Storlek kamera: 140x110x125 mm.

32-8518 Monitor och kamera 998:-

32-8520 Extra kamera 595:-



Trådlös övervakningskamera. 2,4GHz. En mycket liten färgkamera för dig som filmar på dagen eller på belysta platser. Enkel att gömma. Drivs med batterieliminatör eller löst batteripack, detta för att göra den helt trådlös och mycket flexibel att placera. Mottagardelen placeras vid TV/Video/DVR för att se eller spela in vad kameran ser och hör. Ljuskänslighet 1 lux, 62° synfält. Räckvidd ca 100 meter vid fri sikt. Lev. med kamera, två batterieliminatörer, batterikontakt för 9V (6LR61) batteri (medföljer ej), och 1 m RCA-kabel. Storlek: 39x36x25 mm.

36-2386 798:-

Extra kamera. Trådlös, passande 36-2386. N

36-2706 595:-

IP-kameror



Trådlös IP-kamera WLAN. Övervaka ditt hem genom Internet och låt kameran skicka E-mail med bild/film och information varje gång någon rör sig i det övervakade området. Genom att ange ett lösenord kommer man åt att titta på kameran från vilken dator som helst, världen över. Stöd för TCP/IP, SMTP, HTTP, DHCP, DDNS etc. WPA och WEP 64/128 bitars säkerhet. 802.11g. Justerbar lens och upplösning på max. 640x480 (VGA) upplösning och MPEG4-komprimering. Utrustad med mikrofon. WLAN/LAN kompatibel.

36-2955 1495:-

Trådlös IP-kamera WLAN. Med motor för möjligheten att själv styra kameran från en annan dator. 126° (horisontal) + 64° (vertikal) panoreringsvinkel. Övervaka ditt hem genom Internet. Genom att ange ett lösenord kommer man åt att titta på kameran från vilken dator som helst, världen över. Stöd för TCP/IP, SMTP, SHCP, HTTP, DDNS etc. 802.11g. WPA-PSK och WEP 64/128 bitars säkerhet. 640x480 (VGA) upplösning. Kameran kan själv detektera då någon rör sig inom det övervakade området och automatiskt skicka E-mail med bild/film och information. Mikrofon gör det även möjligt att lyssna på vad som sägs. WLAN/LAN kompatibel.

36-2914 Motorstyrd lens 1995:-



Trådlös övervakningskamera. 2,4GHz. Kopplas enkelt in till din TV/Video/DVR för att se eller spela in vad din trådlösa videokamera ser och hör. Färgkameran är försedd med 24 st. infraröda dioder som gör den utmärkt för att filma i mörka förhållanden. Kan monteras utomhus. Tål -10° till +50°C. Ljuskänslighet 1 lux (0 lux vid mörkerläge). 62° synfält. Räckvidd ca 100 meter vid fri sikt. Lev. med kamera, mottagare, två batterieliminatörer (12V) och 1 m RCA-kabel.

36-2387 1295:-

Extra kamera. Trådlös, passande 36-2387.

36-2707 995:-

Övervakningskamera. Trådbunden färgkamera. Utrustad med mikrofon och väggfäste. Kopplas direkt till TV eller video via SCART-kontakt. Drivs med hjälp av batterieliminatör. Mörkerseende m.h.a. tolv infraröda dioder. Kameran kan användas för såväl utomhus- som inomhusbruk. Levereras med kamera, 20 m kabel, batterieliminatör, RCA-kontakter och vinklingsbart väggfäste. Storlek: 110x100x65 mm.

36-2628 398:-

Övervakningskamera. Trådbunden färgkamera med väggfäste. Utrustad med mikrofon. Kameran ser i mörker ner till 3 lux och har 74° synfält. Avsedd för inomhusmiljö. Kabeln kan förlängas ca 30-100 m beroende på kabelkvalitet. Drivs med eliminator. RCA-anslutning. Lev. med kamera, batterieliminatör och 10 m kabel. Storlek: 45x40x50mm (inkl fäste).

36-1641 498:-

36-1642 Förlängningskabel 10 m 149:-

Inspelningsenhet. För anslutning till övervakningskamera. När någon rör sig framför kameran spelar denna enhet automatiskt in sekvenser på 5 till 60 sekunder (valbar tid). Inbyggt minne 128 MB ger cirka 20 minuter inspelningstid. Plats för SD-minne (medföljer ej) ger möjlighet att förlänga inspelningstiden betydligt. 512 MB ger cirka 70 minuter inspelningstid. Passar kameror med RCA-kontakter. Levereras med eliminator och scartkabel för koppling till TV. Storlek: 210x155x40 mm.

36-2390 798:-



Cykel/moped/MC-larm. Rörelsekänslig enhet som monteras på ramen. Utrustad med låsväjar som låses upp med medföljande nyckel. Då larmet är aktiverat ljuder sirenen så fort någon rör cykeln (känner av ev. falsklarm) eller klipper av väjern. Justerbar känslighet. Drivs med ett 9V batteri (medföljer ej). Storlek: 100x55x48 mm.

36-1740 198:-



Reselarm. Portabelt och litet larm som placeras mellan dörr eller fönsterkarm på ex. hotellrummet, kontoret mm. Då någon försöker ta sig in bryts kontakten och larmet tjuvar. Inbyggd LED-lampa. Levereras i osorterade färger, blått och rött.

36-2709 79:-



Stöldskydd. Utrustad med spiralsladd för butiker och liknande. Monteras mellan stöldskyddad vara och annat lämpligt ställe med hjälp av dubbelhäftande tejp. Bryts kopplingen tjuvar en hög signal. Längd vid utdragen sladd ca 1,20 m.

36-2363 98:-

66 Beställ via ordertelefon 0247-444 44, ordertax 0247-445 55 eller internet: www.clasohlson.se



Överfallsalarm. För personligt bruk i nödsituationer. Litet och smidigt med inbyggd siren (hög ljudsignal). Ryck i larmtråden för att aktivera. Säljes i osorterade färger.

36-2649 49:-



GPS larm- och spårningsenhet SBX-3 var lämpad för bilar, motorcyklar och liknande (10-30 VDC). Skydda och spåra fordon över hela världen. Ett komplett system för övervakning och fjärrstyrning med hjälp av GSM (trippelband) och GPS (NMEA 0183). Inbyggd GPS-mottagare som håller reda på var objektet befinner sig. Få positionsbestämmelser via SMS, programmera enheten att larma så fort fordonet/båten rör sig utanför ett specificerat område. Koordinaterna man får från larmet knappar man in på www.redknows.se och ser exakt på metern var objektet befinner sig på en valdeterad karta, även hastighet visas. Möjlighet att ringa upp larmet och avlyssna. Utöver själva GPS funktionerna finns möjlighet att fjärrstyra ett relä (300 mA) för ex. startspår, ansluta tändningslarm, dörrlarm samt siren. Lev. med fjärrkontroll med SOS- och aktiveringsknapp, inbyggd Li-ion batteri på 750 mAh samt siren. Storlek: 98x72x32 mm.

36-2401 4995:-



Fotocell. Med reflektor. Avger ljud (kan stängas av) då någon passerar IR-strålen. Max. avkänningsområde ca 6 meter. Utgång för vidarekoppling till räknare (36-1732). Justerbar volym och ljudtid. Levereras med batterieliminatör, högtalare med inställning av "Ding-Dong" eller "Alarm" och fästen.

36-1731 398:-

Räknare. Passande 36-1731 fotocell. Räknar inpasserande kundhjälpmedel. Räknar upp till 9999.

36-1732 298:-

Överfallsalarm

Överfallsalarm. För personligt bruk i nödsituationer. Inbyggd siren 110 dB. Aktiveras genom att man drar ur en sprint. Drivs med ett 12V batteri typ V23GA (medföljer). Storlek 60x38x24 mm.

Överfallsalarm. För personligt bruk i nödsituationer. Inbyggd siren 110 dB. Aktiveras genom att man drar ur en sprint. Drivs med ett 12V batteri typ V23GA (medföljer). Storlek 60x38x24 mm.

32-3276 45:-



Vattenlarm. Larmenhet med 3 m kabel och sensor. Sensorn fästs t.ex. på golvet under tvättmaskinen eller diskmaskinen och larmenheten placeras lämpligt på väggen ovanför arbetsbänken. Då sensorn indikerar fukt larmar enheten med en ljudsignal. Lysdiodindikering med batteritest-funktion.

36-3029 98:-



Gaslarm. Skydda dig från farliga gaser. Montera gaslarm i lägenheten, husbilen, husvagnen, båten eller liknande. Tre olika modeller av gaslarm finns: 1. För Gasol/Propan/Butan. 2. För narkosgas som används för att söva ner människor vid inbrott i t.ex. husvagnar, husbilar, lastbilar etc. 3. För kolmonoxid som bildas vid ofullständig förbränning av organiska material t.ex. grillglöd, avgasrör på bilar etc. Osynlig och luktfri gas som dödar. 32-8624 och 32-8625 ansluts till 12 VDC eller via batterieliminatör (medf. ej till 32-8625). Dessa levereras också med 3 m anslutningskabel. 36-2932 drivs med ett 9V batteri (ingår).

32-8624 Gasol/Propan/Butan 398:-

32-8625 Narkosgas 598:-

36-2932 Kolmonoxid 349:-



Brandsläckare Trygg. Uppfyller fordringar och bestämmelser enligt gällande EN3. CE-märkta. Pulversläckarna är laddade med ABC-pulver och skumsläckarna med filmbildande AB-skum som effektivt släcker trä, papper, textilier, brandfarliga vätskor, oljor samt bränder i elektrisk utrustning upp till 1000 Volt. Inbyggd manometer. Omladdningsbar - servicenät täckande hela scandinavien (Se www.presto.se). 2 kg släckarna levereras med fordonshållare övriga med väggfäste.

44-32 2 kg Pulver Brandklass 13A 89BC 298:-

44-34 6 kg Pulver Brandklass 34A 183BC 495:-

34-7081-1 9 liter Skum Brandklass 21A 183B 995:-

Brandfilt Trygg1,2x1,2 meter. Ett lätthanterligt, effektivt, rent och snabbt släckhjälpmedel. Oumbärligt i alla hem. Klassad enligt EN1869.

34-7083 149:-

N = Ny produkt i årets katalog. 2-års garanti se köpinformation sid 438.

Brandvarnare



Våra brandvarnare uppfyller konsumentverkets regler för säkerhet och funktion.

149:-

Brandvarnare med optisk detektering. Lev. med 1 st 9V batteri. Storlek 90x26 mm.

2-pack. 36-1980 149:-

Brandvarnare med optisk detektering. Sammankopplingsbar (larmar en, larmar alla). Sammankopplas med lämplig signalkabel (EKU, tvåledare). Lev. med 1 st 9V batteri. Storlek 90x26 mm.

32-3382 119:-



Våra brandvarnare uppfyller konsumentverkets regler för säkerhet och funktion.

Brandvarnare trådlös. Optisk. Kompakt och lättplacerad brandvarnare. När en brandvarnare larmar, aktiverar den trådlöst övriga brandvarnare som då också ljuder. Max räckvidd 50-150 m. beroende på väggar, isolering etc. Lev. med 1 st alkaliskt 9V-batteri. Storlek 90x26 mm.

32-6397 499:-

Brandvarnare. Kombinerad optisk och jonisk detektering för ökad säkerhet. Reagerar på både synlig och osynlig rök. Sammankopplingsbar (larmar en, larmar alla). Sammankopplas med en 2x0,75-ledare (EKU). Lev. med 1 st alkaliskt 9V batteri. Storlek 125x45 mm.

32-3381 298:-

Brandvarnare med jonisk detektering och pausfunktion vilket ger möjlighet till tillfällig reduktion av känsligheten vid t.ex. matlagningrök. Sammankopplingsbar (larmar en, larmar alla). Sammankopplas med en 2x0,75-ledare (EKU). Lev. med 1 st 9V batteri. Storlek 90x26 mm.

32-3383 139:-

Resebrandvarnare. Kan lätt hängas upp på dörrkarmen. Bra att ha med på resan eller i båten, husvagnen m.m. Försedd med testknapp och inbrottskontakt som placeras mellan dörrblad och dörrkarm. Levereras med 1 st 9V batteri. Storlek 81x72x26 mm.

32-6067 169:-

67

Alkaliska



10-pack
Från **29:-**



Alkaliska batterier Ett miljökigtigt longlife-batteri för god batteriekonomi.

Nr	Typ	Volt	Pris	Pris
32-6312	LR03	1,5	4 st 22:-	10 st 32:-
32-6313	LR6	1,5	4 st 19:-	10 st 29:-
32-6314	LR14	1,5	2 st 25:-	24 st 230:-
32-6315	LR20	1,5	2 st 29:-	24 st 310:-
32-6316	6LR61	9,0	1 st 25:-	12 st 230:-



DURACELL ULTRA M3

Alkaliska batterier Duracell Ultra M3. 1,5V. Konstruerat för att klara av apparater med stora strömutfatt som t.ex. digitalkameror och radiostyrda leksaker.

Nr	Typ	Volt	Pris
32-5122	LR03/AAA	4 st.....	45:-
36-3125	LR03/AAA	8 st.....	79:-
32-5123	LR6/AA	4 st.....	45:-
36-3124	LR6/AA	8 st.....	79:-
36-1090	LR14/C	2 st.....	45:-
36-1091	LR20/D	2 st.....	45:-
36-1092	6LR61/9V	1 st.....	45:-



DURACELL

Batteri NiOx Duracell Power Pix ZR. Ett batteri som ger betydligt bättre prestanda för applikationer med hög energiförbrukning som t.ex. digitalkameror. Ger upp till tre gånger fler bilder än ett alkaliskt batteri. 4-pack.

36-2291	R6/AA	69:-
36-2542	R03/AAA	69:-

VARTA



Alkaliska batterier Varta universal. Ett longlife batteri som kan användas i de flesta apparater.

Nr	Typ	Volt	Pris
32-2081-4	LR03	1,5	4 st..... 36:-
32-2081-12	LR03	1,5	12 st..... 79:-
32-2082-4	LR6	1,5	4 st..... 32:-
32-2082-12	LR6	1,5	12 st..... 69:-
32-2083	LR14	1,5	2 st..... 35:-
32-2084	LR20	1,5	2 st..... 39:-
32-2085	6LR61	9	1 st..... 39:-



VARTA

Alkaliska batterier Varta Maxi Tech. Ett alkaliskt batteri som är konstruerat för produkter med hög strömeförbrukning, som radiostyrda leksaker, digitala kameror, kameror med inbyggd blit, Mini Disc, jaktradio mm.

32-5084	LR03	4 st.....	39:-
32-5085	LR6	4 st.....	39:-
32-6327	AAAA	2 st.....	39:-



Batterier Hi-Watt. Miljökigtiga brunstensbatterier för radio, ficklampor, kalkylatorer, experiment m.m. som inte har så hög strömeförbrukning. För produkter med högre strömeförbrukning rekommenderar vi alkaliska batterier.

Nr	Typ	Volt	Pris	Pris
32-2022	R03	1,5	4 st 14:-	10 st 22:-
32-2023	R6	1,5	4 st 14:-	10 st 22:-
32-2024	R14	1,5	2 st 14:-	24 st 135:-
32-2025	R20	1,5	2 st 14:-	24 st 135:-
32-2026	6F22	9,0	1 st 12:-	12 st 110:-



Alkalisk batteriset. Lämpliga batterier för kamera, MP3, ficklampa, fjärrkontroll, leksaker m.m. Innehåller 16st LR06 och 8 st LR03.

36-1826 69:-

Batterier Hi-Watt. Lämplig för strålkastare, experiment m.m.

Batteri 3R12 brunsten 4,5V.

Nr 1 st 5 st

32-7037 13:- 45:-

Batteri 3LR12X alkaliskt 4,5V

Nr 1 st 5 st

32-6125 29:- 120:-

Batteri 4R25 brunsten 6V.

Nr 1 st 5 st

32-3722 39:- 165:-

Batteri 4LR25 alkaliskt 6V.

Nr 1 st 5 st

36-1827 59:- 260:-



Batterisats. Silveroxidbatterier för klockor, kalkylatorer, kameror, spel, fjärrkontroller mm. 10 st av de vanligaste förekommande batteristorlekarna. 2 st storlek SR44 (11,6x5,4 mm), 2 st SR69 (9,5x2,1 mm), 2 st SR66 (6,8x2,6 mm), 2 st SR60 (6,8x2,1 mm), 1 st SR55 (11,6x2,1 mm), 1 st SR41 (7,9x3,6 mm).

32-9000 49:-

Batterier lithium. Till klockor, kalkylatorer, databanker m.m.

5-pack.

Nr	Typ	Storlek i mm	Volt	Pris
32-3784	CR 927	9x2,7	3V	49:-
32-2244	CR 1220	12x2,0	3V	49:-
32-3785	CR 1620	16x2,0	3V	49:-
32-2243	CR 2016	20x1,6	3V	49:-
32-2242	CR 2025	20x2,5	3V	49:-
32-2241	CR 2032	20x3,2	3V	49:-



VARTA

Batterier Varta silveroxid. 1,5 V till foto, klockor, kalkylatorer m.m.

Nr	Typ	Storlek i mm	Volt	1 st	10 st
22-3910	SR44 / V357	11,6 x 5,4	1,5	20:-	165:-
22-3911	SR43 / V386	11,6 x 4,2	1,5	20:-	165:-
22-3912	SR54 / V389	11,6 x 3,0	1,5	20:-	165:-
22-3913	SR55 / V391	11,6 x 2,1	1,5	20:-	165:-
22-3914	SR45 / V394	9,5 x 3,6	1,5	20:-	165:-
22-3915	SR57 / V395	9,5 x 2,7	1,5	20:-	165:-
22-3916	SR69 / V371	9,5 x 2,1	1,5	20:-	165:-
22-3917	SR58 / V362	7,9 x 2,1	1,5	20:-	165:-
22-3918	SR59 / V396	7,9 x 2,6	1,5	20:-	165:-
32-1048	SR731 / V329	7,9 x 3,1	1,5	20:-	165:-
22-3919	SR41 / V392	7,9 x 3,6	1,5	20:-	165:-
22-3920	SR48 / V393	7,9 x 5,4	1,5	20:-	165:-
22-3921	SR60 / V364	6,8 x 2,1	1,5	20:-	165:-
22-3922	SR626 / V377	6,8 x 2,6	1,5	20:-	165:-
22-3923	SR63 / V379	5,8 x 2,1	1,5	20:-	165:-



Batterier Varta lithium. Till klockor, kalkylatorer, kameror etc.

Nr	Typ	Storlek i mm	Volt	1 st	10 st
32-6127	CR 1216	12x1,6	3	20:-	165:-
32-2116	CR 1220	12x2,0	3	20:-	165:-
32-2117	CR 1616	16x1,6	3	20:-	165:-
32-2118	CR 1620	16x2,0	3	20:-	165:-
32-3776	CR 1632	16x3,2	3	20:-	165:-
32-2119	CR 2016	20x1,6	3	20:-	165:-
32-2235	CR 2025	20x2,5	3	20:-	165:-
32-2236	CR 2032	20x3,2	3	20:-	165:-
32-2237	CR 2320	23x2,0	3	20:-	165:-
32-2238	CR 2430	24,5x3,0	3	20:-	165:-
32-2239	CR 2450	24,5x5,0	3	26:-	225:-



Batterier zinkluft. Lämpliga för hörapparater m.m. 1,4 V. Aktiveras när batteriet tas ur förpackningen. 6-pack.

Nr	Typ	Storlek i mm	mAh	Pris
32-7966	V10AT	5,8x3,55	90	49:-
32-7967	V312AT	7,9x3,6	160	49:-
32-7968	V13AT	7,9x5,4	290	49:-
32-7969	V675AT	11,6x5,4	630	55:-

VARTA



Batterier Varta. Li-batterier till kameror etc.

Nr	Typ	Storlek	Spänning	1 st	3 st
22-3479	2CR5	34x17x45 mm	6 V	79:-	207:-
32-5506	CR2	15x27 mm	3 V	49:-	126:-
22-3480	CRP2	36x19,5x35 mm	6 V	79:-	207:-
22-3481	CR123A	17x34,2 mm	3 V	49:-	126:-
32-7499	CRV3	51,8x28,5x14,2 mm	3 V	149:-	390:-



Batterier Varta. Alkaliska batterier för persönsökare, bil-larm, kameror m.m.

Nr	Typ	Spänning	Pris
32-4590	LR1	1,5 V	25:-
22-3226	V23GA	12 V	35:-
22-2272	4LR44	6 V	55:-
36-1681	V625U	1,5 V	20:-



Batterier. Lithium batterier till kameror etc. 2-pack.

Nr	Typ	Storlek	Spänning	Pris
36-1828	2CR5	34x17x45	6 V	79:-
36-1830	CR2	15x27	3 V	59:-
36-1836	CR123A	17x34	3 V	59:-

Batteri. Lithium 9V typ U9VL med lång livslängd. Används det till en brandvarnare ger det ström upp till 10 år vid normal användning. Batteriet är även idealiskt för en rad andra strömsnåla apparater som ska fungera utan avbrott under många år. Miljövänlig.

32-2284..... 99:-



GP Batteries

NY



Laddningsbara batterier GP. NiMH. Anpassat för strömförbrukande produkter som radiostyrda bilar etc. 1,2 V. 2-pack.
Nr Typ Kapacitet Pris
36-3021 HR03 850 mAh..... 129:-

Laddningsbara batterier GP. NiMH. Med fanor för lödanslutning. Högströmsanpassad för energikrävande produkter.
Nr Typ Kapacitet 1 st 4 st
36-3022 Sub-C 3700 mAh..... 119:- 436:-

Batteriackumulatörer GP. NiMH. Högströmsanpassade för energikrävande produkter. Lämplig till bl.a. radiostyrda bilar etc. 7,2 V.

Nr	Kapacitet	Pris
36-3024	3,7 Ah	499:-

Laddningsbara batterier

SANYO

Laddningsbara batterier Sanyo. Med fanor för lödanslutning. NiMH. Spänning 1,2 V.

Nr	Storlek	Kapacitet	1 st	10 st
32-6120	14x50 mm	1700 mAh	45:-	390:-
32-6122	18x67 mm	4000 mAh	89:-	790:-
36-3020	23x43 mm	3000 mAh	95:-	850:-

Blyackumulatör. Helkapslad och underhållsfri. För användning till bl.a. alarmsystem, nödbelysning, modeller etc.

Nr	Spänning	Kapacitet	Storlek	Pris
36-3016	12 V	1,3 Ah	97x47x50 mm	179:-
36-3017	12 V	2,2 Ah	177x34x60 mm	198:-
36-3018	12 V	7,2 Ah	151x65x94 mm	249:-
36-3019	6 V	4,5 Ah	100x68x46 mm	169:-

Batteriladdare. För MC- och snöskoter-batterier. Omkopplingsbar mellan 6 och 12 volt. Laddström max. 0,5 A. Storlek 50x60x85 mm.

35-1407..... 179:-



NY



Laddningsbara batterier CoTech. NiMH.

Nr	Typ	Kapacitet	Pris	Pris
36-3002	HR03	1000 mAh	4 st 119:-	12 st 327:-
36-3003	HR6	2500 mAh	4 st 139:-	12 st 387:-
36-3004	HR14	3000 mAh	2 st 149:-	10 st 695:-
36-3005	HR20	3000 mAh	2 st 149:-	10 st 695:-
36-3006	6HR22 (9V)	200 mAh	1 st 99:-	5 st 445:-



VANSON

Laddningsbara batterier Vanson. Ni-MH.

Nr	Typ	Kapacitet	4 st	12 st
32-5710	HR6	2000 mAh	119:-	327:-
32-8312	HR6	2500 mAh	139:-	387:-
36-1842	HR03	1000 mAh	119:-	327:-

Ready To Use

Nya generationens laddningsbara NiMH batterier med flera fördelar.



VARTA

Laddningsbara batterier Varta "Ready2Use". NiMH.

Nr	Typ	Kapacitet	Pris	Pris
36-2723	HR03	800 mAh	4 st 149:-	12 st 399:-
36-2724	HR6	2100 mAh	4 st 149:-	12 st 399:-

Laddningsbara batterier



VARTA

Laddningsbara batterier Varta. NiMH. Rätt laddade batterier ger högsta kapacitet även efter 1000 laddningar.

Nr	Typ	Kapacitet	Pris	Pris
36-2997	HR03	1000 mAh	4 st 149:-	12 st 399:-
32-9015	HR6	2500 mAh	4 st 159:-	12 st 429:-
36-2294	HR6	2700 mAh	4 st 179:-	12 st 477:-
32-6668	HR14	3000 mAh	2 st 169:-	10 st 765:-
32-6126	HR20	3000 mAh	2 st 169:-	10 st 765:-
32-5096	6HR22 (9V)	200 mAh	1 st 120:-	5 st 545:-



DURACELL

Laddningsbara batterier Duracell. NiMH.

Nr	Typ	Kapacitet	4 st	12 st
36-2478	HR03	1000 mAh	169:-	447:-
36-2479	HR6	2650 mAh	169:-	447:-

Batteriväska. Lämplig för förvaring av batterier. Försett med bälteshållare för att enkelt bära med sig reservbatterier till digitalkamera, MP3 m.m. Plats för 4 st. R6 eller R03 batterier.

36-1507..... 49:-



- Fulladdat, direkt ur förpackningen
- Ladda och lagra. Minimal självurladdning (90% efter 6 månader)
- Klarar höga strömförbrukare (Kameror, MP3-spelare etc.) bättre än alkaliska batterier
- Fungerar utmärkt till låga strömförbrukare (Fjärrkontroller etc.)
- Laddas i din vanliga NiMH-laddare
- Miljövänlig

Inkommer oktober 2007

DURACELL Active Charge

Nr	Typ	Kapacitet	Pris	Pris
36-2998	HR03	800 mAh	4 st 169:-	12 st 447:-
36-2999	HR6	2100 mAh	4 st 169:-	12 st 447:-

Batteriladdare för Ni-MH och Ni-Cd-batterier

Fördelar med Negativ delta V-cut off.

- Laddaren slår av, av sig själv
- Batteriet blir alltid fulladdat oavsett kapacitet
- Övergår automatiskt till underhållsladdning
- Snabbare laddning

WANSON®



179:-

Batteriladdare. Med 4 st miljököriga Ni-MH batterier, storlek R6 2000 mAh, R03 800 mAh. Inbyggd timer (laddtid ca 15 timmar). Laddar laddningsbara Ni-MH eller Ni-Cd batterier typ R03 och R6 (2 eller 4 st/laddning). Storlek 110x48x45 mm.

32-5100 Med 4 st R6..... 179:-
36-1591 Med 4 st R03..... 179:-



2 tim

36-1837

Batteriladdare. Med 4 st Ni-MH batterier, storlek R6 2300 mAh eller R03 1000 mAh. Laddar dina Ni-MH batterier (1-4/laddning), typ R03 och R6, på 2 timmar. Negativ delta-V cut off funktion. Inbyggd timer. Storlek 110x70x30 mm.

36-1837 Med 4 st R6.. 249:-
36-2398 Med 4 st R03 249:-



NY

Batteriladdare Mini. Snabb-laddare med en laddtid på 1-2 timmar. För två R6 eller R03 Ni-MH batterier (medföljer ej). Utrustad med lysdiodsindikering och med Negative delta-V cut-off funktion.

36-2985..... 119:-



Ni-MH
Ni-Cd

Batteriladdare USB. Behändig laddare för USB-port, laddar ett till två st. R6 eller R03 Ni-MH/ Ni-Cd batterier (medföljer ej). Med lysdiods-indikering. 16 timmars säkerhetstimer.

36-2986..... 69:-

Batteriladdare. Med 1 st. miljökörigt Ni-MH batteri, storlek 9V 200 mAh. Inbyggd timer (laddtid ca 10 timmar). Laddar 1-2st 9V laddningsbara Ni-MH eller Ni-Cd batterier per gång. Storlek 85x55x40 mm.

36-1835..... 149:-



NiCd NiMH

Batteriladdare. 3-in-1 för laddning av 2 eller 4 st. R03/R6 Ni-MH batterier. Negativ delta-V cut off, timer och lysdiodsindikering. Laddar t.ex. fyra R6-batterier (2000 mAh) på ca 3 tim. Levereras med fyra batterier (R6 2400 mAh), eliminator, 12V anslutning för bil samt USB kabel att ansluta till datorn.

36-2290..... 298:-



NiCd NiMH

Batteriladdare. För snabb-laddning av Ni-MH och Ni-Cd batterier (1-4/laddning). Laddaren är försedd med display för enkel övervakning av laddnings- och urladdningen. Laddtid 40 till 70 minuter beroende på batterikapacitet. Laddar t.ex. R6 2000 mAh på 55 minuter. Avsedd för batteristorlek R03 och R6. Negativ delta-V cut off funktion. Övergår till underhållsladdning. Temperaturövervakning. Lev. med 230V adapter, 12V kabel och fyra batterier. Storlek 125x75x30mm.

36-2397..... 398:-



1 tim

Batteriladdare. Med 8 st Ni-MH batterier, 4 st R6 2500 mAh och 4 st R03 1000 mAh. Laddar 2, 4, 6 eller 8 st Ni-MH eller Ni-Cd batterier typ R03/R6. Laddtid Ni-MH ca 8 timmar, Ni-Cd ca 5 timmar. Inbyggd timer som automatiskt kopplar om till underhållsladdning när batterierna är fulladdade. Levereras med 230V adapter och 12 v kabel. Storlek 185x75x52 mm.

36-2399..... 399:-



NiCd NiMH

Batteriladdare. Med LCD-display. För snabb-laddning av Ni-MH och Ni-Cd batterier. Laddtid ned till 70 minuter beroende på batterikapacitet. Laddar t.ex. R6 2000 mAh på 70 minuter. Avsedd för batteristorlek R03 och R6 (1-4 st). Laddningen övervakas av en microprocessor. Negativ delta-V cut off funktion. Övergår automatiskt till underhållsladdning. Temperaturövervakning. LCD-display visar laddström, spänning, laddtid och kapacitet. Aktiveringsfunktion för laddbara batterier som inte används kontinuerligt. Lev. med 4 st. R03 700mAh, 4 st. R6 2000 mAh, 230V adapter, 4 st batteriadapter från R6 till R14 och R20 samt förvaringsväska med bärrem. Storlek 130x75x40mm.

36-1841..... 498:-



32-6319

230V/12V

36-1839

WANSON®

Batteriladdare. Med microprocessorövervakad laddning / urladdning. Passar Ni-MH och Ni-Cd batterier av storlek R03, R6, R14, R20 och 6F22. Laddar 1-4 batterier plus 2st 6F22. Kan ladda olika storlekar och typ av batterier samtidigt. Automatisk inställning av rätt laddningsström. Laddtid 30 minuter till 10 timmar beroende på batterityp. Diodindikering där du kan se laddning/urladdning. Storlek 180x185x58 mm.

32-6319..... 349:-

Batteriladdare. För 230V och 12V. För Ni-MH och Ni-Cd batterier. Laddtid 2,5 till 16 timmar beroende på batterikapacitet. Laddar t.ex. R6 2500 mAh på 3,5 timmar. Avsedd för 2 eller 4 st/laddning av batteristorlek R03, R6, R14 och R20 och 1 eller 2 st/laddning av 9V. Laddningen övervakas av en microprocessor. Negativ delta-V cut off funktion. Övergår till underhållsladdning. Temperaturövervakning för att förhindra att batterierna blir överhettade. Lysdiodsindikering. Lev. med 230V adapter och 12V kabel. Storlek 180x130x62 mm.

36-1839..... 249:-



36-2984

36-2983

NiCd NiMH

NiCd NiMH

Batteriladdare. Easy Energy Pocket Charger. Behändig och lättanvänd laddare med en laddtid på mellan 7-11 timmar. Laddar 2-4 stycken R6 eller R03 Ni-MH/Ni-Cd batterier. Försedd med säkerhetstimer och lysdiodsindikering. Levereras med två R6 samt två R03 Ready 2 Use batterier.

36-2984..... 198:-

Batteriladdare. Easy Energy Power station. Unik laddare där batterierna står i laddaren. Laddar upp till åtta st. batterier samtidigt. Plats för fyra R03 samt fyra R6 batterier. Laddaren har samma laddtid oavsett om den laddar 2, 4, 6 eller 8 batterier. Laddtiden beror endast på batteriets mAh. Utrustad med Negative delta V cut-off funktion samt säkerhetstimer som slår ifrån laddaren efter åtta timmar. Levereras med två R03 samt två R6 Ready to Use batterier.

36-2983..... 298:-



36-2473

NY

DURACELL®

Batteriladdare Duracell. För laddning av NiMH batterier. Laddar R03 och R6. 2-4st/laddning. Negativ delta-V cut off funktion. Levereras med miljököriga NiMH batterier.

CEF 14. Laddtid 6 timmar. 4 st R6 1800mAh medföljer. OBS: Laddar endast 2 eller 4 batterier åt gången.

36-2473..... 199:-

CEF 21. Laddtid 4 timmar. Försedd med USB-uttag för laddning av kameror, Mp3-spelare etc. LED-indikator.

36-2981..... 298:-

CEF 80. Laddtid 1 timme. 4 st R6 2300mAh medföljer.

36-2474..... 398:-



36-2981



36-2474

VARTA



36-2982

36-2472

NiMH

NY

Batteriladdare. Power Play Travel Charger med 4 st NiMH batterier HR6 2500 mAh. Laddar dina NiMH batterier (1-4/laddning), typ HR03 samt HR6 på 2-4 timmar. Negativ delta-V cut off funktion. Inbyggd timer. 12V kabel för laddning i t.ex. bilen. 110-240V. Storlek 115x95x35 mm.

36-2982..... 298:-

Batteriladdare. Power Play Ultra Fast 15 min. med fyra st. NiMH HR6 2500 mAh batterier. Laddar dina NiMH batterier (1-4/laddning) av typen HR03 eller HR6 på endast 15 min. En "smart" laddare som känner av kapaciteten på batterierna, vilket gör att du kan ladda olika batterier samtidigt. Negativ delta-V cut off funktion. Inbyggd timer. 12V kabel för laddning i t.ex. bilen. 110-240V. Storlek 115x95x35 mm

36-2472..... 398:-



Växelriktare. För omvandling av likspänning till växelspanning (230V trappstegsmodifierad sinusvåg). Lämplig för apparater som normalt drivs från nätet t.ex. TV, video, cirkulationspump och elverktyg. Överspännings-, lågspännings- och kortslutningsskydd. Tomgångsförbrukning 12V (ca): 150W/0,3A, 300W/0,5A, 600W/0,65A, 1000W/1,0A. 24V (ca): 300W/0,3A, 1000W/0,5A.

Nr	Inspänning	Belastning	Pris
32-8559	12V	150W	498:-
32-8560	12V	300W	695:-
32-8561	12V	600W	995:-
32-8562	12V	1000W	1295:-
32-8565	24V	300W	795:-
32-8567	24V	1000W	1295:-

Växelriktare. För omvandling av 12V likspänning till 230V växelspanning sinusvåg. Max. belastning 300W. Överbastningskydd. Tomgångsförbrukning 0,75A. Storlek 225x242x80 mm.

32-5124..... 998:-



AC/AC-adapter. Lämnar en fast ostabiliserad växelspanning. Lämplig för modem, telefon svarare m.m. som kräver växelspanning (AC). Lev. med 1,5 m kabel och propp med diam. 5,5 mm, hål 2,1 mm. Storlek 65x51x42 mm.

Nr	Utsp.	Max. belast.	Pris
32-5479	9 Volt	1 Amp	119:-
32-5480	12 Volt	1 Amp	119:-



Spänningsomvandlare MASCO 8662. För 24-12V DC. Spänning in 20-30V, ut 12-15V. Max 8A. Lämplig för mobiltelefon. m.m. Storlek 115x115x64 mm.

32-1355..... 398:-

Spänningsomvandlare. Från 12V DC till 1,5V / 3V / 4,5V / 6V / 7,5V / 9V och 12V. 1,5 A. För drift av kassett- CD-spelare, bärbara TV, data-spel och andra batteridrivna apparater. 7 olika utbytbara kontakter med polvändning. Storlek 90x56x32 mm. Kabel-längd 1,8 m.

32-7733..... 129:-



Nätaggregat. Stabiliserad utspänning inställbar från 3-15V. Volt och amperemeter. Polskruv med anslutning för banastift eller ringkabelsko. Max belastning 3-5V/1,5A, 5-9V/2A, 9-11V/3A, 11-14V/4A, 14-15V/3A. Storlek 227x164x82 mm. Vikt 3 kg.

32-7020..... 599:-



Nätaggregat Mascot 9320. Switchande som klarar hög utefekt. Lämpligt för mobil radio- och telefonutrustning m.m. 1,8 m kabel. Storlek 130x87x46 mm.

Nr	Utspänning	Max. belastning	Pris
32-2275	13,2V	5A	649:-



Nätaggregat. Stabiliserad inställbar utspänning 3/5/6/9/12/13,8V. Max belastning 3-12V 2,5A, 13,8V 2,2A. Polskruv med anslutning för banastift eller kabelsko. Levereras med 7 st utbytbara batteriproppar med polvändning, 1,25 meter kabel med ringkabelsko. Storlek 140x80x43 mm.

32-6318..... 298:-



Nätaggregat. Stabiliserad utspänning 13,2V. Max effekt 60W. Cigaretettändaruttag för enkel anslutning av kylboxar, laddkablar för mobiltelefoner m.m. Storlek 119x60x33mm.

32-5282..... 295:-

Nätaggregat. Lika som 32-5282. Max effekt 110W. Storlek 168x60x34 mm.

36-1767..... 398:-



Transformator. Omvandlar 230VAC till 110VAC. Utrustad med uttag för amerikansk stickpropp. Max. effekt 100W.

36-2908..... 149:-

Switchande transformatorer



Endast 175 g

Eliminator. Med högt ström-uttag i förhållande till vikt och storlek. Stabiliserad, inställbar utspänning 3, 4,5, 6, 7,5, 9, och 12V DC. Max belastning 1,25A. Kortslutnings- och överbastningskydd. Levereras med 1,8 m kabel och 7 st utbytbara batteriproppar med polvändning.

32-1061..... 198:-



32-2314

32-2316

Eliminator. Med 1,8 m kabel och 2,1 mm batteripropp. Minuspolaritet på centrumledaren. Avsedd för bandspelare, radio m.m.

32-2314 9V 1A..... 119:-

32-6320 12V 1A..... 119:-

Eliminator. Som ovanstående men med inställbar utspänning och 8 st utbytbara batteriproppar som passar de flesta apparater. Max belastning vid 3V/1,5 A, 4,5V/1,2A, 6V/1A, 7,5V/0,9A, 9V/0,8A, 12V/0,6A.

32-2316..... 129:-

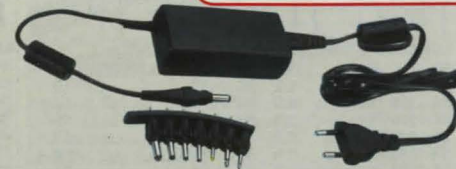

Eliminator. max. 35W med möjlighet att välja 20 olika utspänningar från 5V till 24V. Utspänningen bestäms av en utbytbar insticksplugg som lätt pluggas in från eliminators utside. Stabiliserad utspänning. Max belastning vid 5V/4A, 6V/3,5A, 7V/3,3A, 8V/3,2A, 9V/3A, 10V/2,8A, 11V/2,6A, 12V/2,5A, 13V/2,4A, 14V/2,3 A, 15V/2,2A, 16V/2,1A, 17V/2A, 18V/1,9A, 19V/1,8A, 20V/1,7A, 21V/1,6A, 22V/1,6A, 23V/1,5A, 24V/1,5A. Lev. med 1,2 m kabel, nåttsladd samt 8 st utbytbara batteriproppar med polvändning.

32-8529..... 295:-

Eliminator. Som 32-8529 men kan belastas med max 50 W. 5V/5A, 6V/4,5A, 7V/4,3A, 8V/4,2A, 9V/4,0A, 10V/3,8A, 11V/3,8A, 12V/3,8A 13V/3,5A, 14V/3,3A, 15V/3,1A, 16V/2,8A, 17V/2,7A, 18V/2,6A, 19V/2,4A, 20V/2,3A, 21V/2,2A, 22V/2,1A, 23V/2,0A, 24V/1,9A.

32-8778..... 349:-

Eliminator. Som 32-8529 men kan belastas med max 70 W. 5V/7,5A, 6V/7,0A, 7V/7,0A, 8V/6,5A, 9V/6,0A, 10V/5,5A, 11V/5,3A, 12V/5,0A 13V/4,8A, 14V/4,5A, 15V/4,2A, 16V/3,9A, 17V/3,7A, 18V/3,5A, 19V/3,3A, 20V/3,2A, 21V/3,1A, 22V/2,99A, 23V/2,86A, 24V/2,75A.

36-1169..... 398:-

Eliminator. För högt ström-uttag i förhållande till vikt och storlek. Lämplig till digitalkameror, MP3 spelare m.m. Stabiliserad inställbar utspänning, 1,5 m kabel och 7 st utbytbara batteriproppar med polvändning. 3V,4,5V,5V max 2,5 A. 6V max 2,3 A, 7,5V max 2 A, 9V max 1,7 A och 12V max 1,4 A.

36-2284..... 149:-

Järnkärnetransformatorer

Var rädd om miljön! Håll batterikostnaderna nere! Använd batterieliminators till dina apparater när detta är möjligt!



79:-

Eliminator. För anslutning till 230 V. Försedd med 1,8 m sladd och 2,1 mm batteripropp. Polaritet: minus på centrumledaren. För anslutning till transistorradioapparater, bandspelare m.m. med max 400 mA strömeförbrukning. Spänningsstabiliserad och dubbelisolerad.

32-7025 9V 400 mA..... 79:-

32-7026 12V 400 mA..... 79:-



Eliminator. Med stabiliserad inställbar utspänning. 1,5, 3, 4,5, 6, 7,5, 9, och 12V DC. Max belastning 500 mA. Levereras med 1,8 m kabel och 7 st utbytbara batteriproppar med polvändning. Kortslutnings- och överbastningskydd.

32-1063..... 99:-



Lysdioder 5 mm. Lev. i 5-pack.

Nr	Färg	Volt	mA	Ljusstyrka (mcd)	Pris
36-1214	Grön	2,2	30	80	19:-
36-1215	Gul	2,2	30	70	19:-
36-1216	Röd	2,3	30	12	19:-
36-1208	Ultraröd	3,5	30	7000	29:-
36-1209	Ultrablå	3,3	30	3500	29:-
36-1206	Röd blinkande	5,0	30	50	29:-

Hållare. För 3 mm lysdioder. Av svart plast. 10-pack. 22-743..... 20:-



Lysdioder 3 mm. Lev. i 5-pack.

Nr	Färg	Volt	mA	Ljusstyrka (mcd)	Pris
36-1213	Röd	2,3	30	10	15:-
36-1686	Ultrablå	3,0	20	1000	19:-
36-1685	Ultraröd	3,2	20	2000	19:-

Hållare. För 3 mm lysdioder. Av svart plast. 10-pack. 22-743..... 20:-

Lysdioder 10 mm. Lev. i 5-pack.

Nr	Färg	Volt	mA	Ljusstyrka (mcd)	Pris
36-1684	Röd	1,8	20	5000	29:-
36-1683	Ultraröd	3,2	20	5000	29:-
36-1682	Ultrablå	3,2	30	1200	29:-



Startset. För elektronik och lödning. Innehåller: Lödpenna 230V/25W, lödtenn, ställ till lödpenna, sidoavbitare samt två byggsatser: blinkande LED och miniljusorgel-LED. Dessa drivs med 1 st 9V batteri typ 6LR61 (medföljer ej).

36-1011..... 198:-

Byggsats "LED ficklampa" med två vita lysdioder. Inbyggd "stroboskop". Drivs med 1 st 12V batteri typ V23GA (medföljer ej). Storlek: 60x40 mm.

36-1012..... 98:-



Säkringarna säljes i förpackningar med 10 st av samma värde

Lysdioddisplay. Programmerbar skylt försedd med magnetfäste. Display på 7x21 pixlar. Programmeras via medföljande IR-sändare och mjukvara från datorn. Texter upp till 118 tecken kan skrivas. Ej å, ä och ö. Drivs med ett batteri typ CR2032 (medföljer). Storlek display 70x14 mm.

36-2070..... 149:-

Motståndssats. För tillverkning av egna lysdiod-kretsar. Innehåller 12 motståndsvärden med fem av varje, totalt 60 motstånd. 0,25W. 5% tolerans.

36-2391..... 49:-

Motståndssats. 0,25W. Tolerans 5%. 610 st. sorterade motstånd, 61 olika värden från 10 ohm - 1 Mohm. Färgkod medföljer.

32-4825..... 149:-

Säkringshållare. För glasrörsäkring. 2-pack.

Nr Säkringsstorlek Pris

36-1204 5x20 mm 29:-

Kiseldiod typ 1N5406. Max 3A, 600 VAC.

Nr 5 st

36-1219..... 19:-

Likriktare. Bryggkopplad för batteriladdare, nätaggregat m.m. 400 V PRV.

Nr Ampere 1 st

22-3349 10 A..... 29:-

Experimentkort. Av 1,5 mm pertinax med kopparbanor eller öar av kopparlaminat. Delning 2,54 mm. Borrade för komponenter. Storlek 160x100 mm.

32-1281 3-håls banor..... 55:-

22-3156 kopparbanor..... 55:-

Värmeledande pasta. Hög termisk ledningsförmåga, för att förbättra värmeavledningen mellan t.ex. halvledare och kyl-element. Temperaturområde -30° till +200°C. Ej elektriskt ledande. Tub 30 g.

32-1933..... 129:-

Byggsats "Elektronisk tärning". "Kasta" en elektronisk tärning som slumpartat visar en siffra med hjälp av lysdioder. Storlek: 60x42 mm. Drivs med 9V batteri 6LR61 (medföljer ej).

36-1710..... 98:-

Byggsats "Talförvrängare". Förvränger rösten till en robotliknande röst. Med vibrato- och pitcheffekt. Inbyggd mikrofon och förstärkare. Koppla bara till högtalare. Storlek: 75x45 mm. Drivs med ett 9V batteri typ 6LR61 (medföljer ej).

36-2389..... 129:-

Byggsats "Karaoke". Bygg din egen karaokemaskin. Anslut enheten mellan CD/MD-spelare och en förstärkare så filteras delar av sången bort på de flesta stereospelningar och nästan enbart musiken spelas. Anslutning för mikrofon (6,3 mm), RCA ingång/utgång. Storlek: 100x85 mm. Drivs med ett 9V batteri typ 6LR61 (medföljer ej).

36-2388..... 149:-

Elektronisk beslutsfattare. Tryck på knappen och låt den gröna och den röda lysdioden göra dina val. Storlek: 55x30 mm. Drivs med ett 9V batteri 6LR61 (medföljer ej).

36-2803..... 79:-



Miniaturymkopplare. Precisionsymkopplare med vipparm. Monteras i 6 mm hål, monteringsdjup 15 mm. Max 5 A / 125 VAC och max 3 A / 250 VAC.

Nr 1-st 10-st

12-687 1-polig växling till-till..... 29:- 270:-

12-688 1-polig växling till-från-till..... 35:- 325:-



Strömbrytare. 1-polig med skylt. 3A/125 VAC. Storlek 20x14 mm.

Nr 1-st 10-st

22-947..... 35:- 290:-

Tryckkontakt. Ger kontakt vid intryckning. 0,5A/250 VAC. Monteras i 7 mm hål, monteringsdjup 15 mm. Tryckknappens diam. 6 mm, 10 mm med extra hylsa monterad enl. bild (medföljer).

Nr 1-st 10-st

22-1304..... 19:- 150:-

Omkopplare. 2-polig, 2-vägs. 3A/250 VAC. Storlek: 35x12 mm.

Nr 1-st 10-st

22-1449..... 19:- 150:-

Batterihållare. Av plast för seriekoppling av batterier typ R6 (14x50 mm). Med tryckknappansl. för batterikontakt 22-969.

Nr Antal batterier Lådans storlek Pris

22-1562 2st 58x27x16..... 19:-

22-1543 4st 58x28x30..... 25:-

22-1545 8st 58x61x30..... 35:-

Batterikontakt. För anslutning till 9V batteri, med sladd.

Nr 1-st 10-st

22-969..... 15:- 120:-

Väska. För mätinstrument. Storlek: 215x145x75 mm.

32-7284..... 49:-

Serviceväska med flyttbara mellanväggar. Löstagbar verktygsskiva i locket med 14 st fickor i olika storlekar för verktyg m.m. Aluminiumklätt hölje med förstärkta kanter och hörn. Snäppfästen. Innermått 44x32x13,5 cm.

32-1316..... 259:-



Krokodilklämma. Med kraftig fjäder för 4 mm bananstift. Levereras i 4-pack om två röda och två svarta klämmor. (36-1027 levereras i 5-pack)

36-1026 Isol. hylsa..... 19:-

36-1027 Oisol. med skruv..... 19:-



Polskruv. Med 4 mm hål för bananstift. Anslutning med lödöra. Strl. 11x34 mm. Levereras i 4-pack (2 röda och 2 svarta).

36-1028..... 29:-

Bananstift. Med tvåhål för påbyggnad. Stiftdiameter 4 mm. Levereras i 10-pack (5 röda och 5 svarta).

36-1029..... 39:-



Testpinnar. Med griplö. Anslutning för 4 mm bananstift eller ledning. Längd 136 mm. Svart och röd. Pris/par.

36-1031..... 25:-

Testsladdar. Med 90 cm ledning samt bananstift och miniatyrtestpinne med griplö. Svart och röd. Pris/par.

32-858..... 79:-

Krokodilklämma. För 2 mm testpinnar. Helisolerad. Svart och röd. Pris/par.

22-992..... 29:-



Testsladd. Vinklad. Med 100 cm ledning. Dubbelisolerad. 1000V/16A. Lev i par, röd och svart.

36-1768..... 69:-

Testsladd. Vinklad. Med 75 cm ledning. Halvisolerat bananstift och 13,5 cm isolerat testpinne. Lev i par, röd och svart.

32-7178..... 49:-

Multimetrar



Multimeter BS1901W. Digital med 3 1/2 siffrors stor display. Diodtest med summerton, resistansmätning och fyrkantsvågsgenerator. Har batteritest för 1,5 V och 12 V batterier. Utrustad med självvoterställd säkring. Klädd i rejält skyddande gummihölder. Testsladdar och 3st. R03 batterier medföljer. Storlek: 150x90x50 mm. **149:-**

Mätområde Noggrannhet
DCV 0-600V +/-1%
ACV 0-600V +/-1,2%
DCA 0-200 mA +/-1,2%
OHM 0-2 Mohm +/-1,2%
Fyrkantsvåg c:a 3V, 50 Hz.
36-2915..... 149:-

Multimeter analog CALTEK AG1100. Litet och smidigt universalinstrument. Inbyggd 1,5 och 9 V batteritestare. Mätområden: DC/AC upp till 500 V, likströmsmätning upp till 100 mA, resistansmätning upp till 1 Mohm. Lev. med 2 mätsladdar (fastmonterade), skyddshölje och 1st 1,5 V batteri typ R6. Storlek 131x70x26 mm. **32-3179..... 149:-**



Multimeter digital BS1801. 3 1/2 siffror stor display. Storlek 148x78x35 mm. Automatisk avstängning. Levereras med testpinnar och ett alkaliskt 9V batteri. **Mätområde, Noggrannhet** (% av avläst värde)
DCV 0-600V ±0,8%
ACV 0-600 V ±1,5%
DCA 0-20 mA ±1,0%
20-200 mA ±1,2%
200 mA-10 A ±2,0%
Ohm 0-200 kohm ±1,0%
200 kohm-20 Mohm ±1,2%
36-1743..... 198:-



Multimeter BS3604W, digital med 3 1/2 siffrors stor display. Diodtest med summerton, frekvensräkning, resistansmätning och kapacitansmätning. Fyrkantsvågsgenerator. Automatisk avstängning. Klädd i skyddande gummihölder. Testsladdar och 9V batteri medföljer. Storlek: 200x95x65 mm. **Mätområde Noggrannhet**
DCV 0-600V +/-0,8%
ACV 0-200V +/-0,8%
ACV 0-600V +/-1,2%
DCA 0-20 mA +/-0,8%
DCA 0-200 mA +/-1,0%
DCA 0-20 A +/-2,0%
ACA 0-20 mA +/-1,2%
ACA 0-200 mA +/-1,5%
ACA 0-20 A +/-3,0%
OHM 0-2 Mohm +/-0,8%
OHM 0-20 Mohm +/-1,0%
OHM 0-200 Mohm +/-5,0%
Kapacitans 0-20 mikroF +/-2,5%
Frekvens 0-20 kHz +/-1,5%
Vågform: Fyrkantsvåg 50 Hz 2,3V p-p.
36-2287..... 298:-



Multimeter BS1704, digitalt TRUE-RMS mätinstrument med 3 3/4 siffrors display. Diodtest och summerton, kapacitansmätning och frekvensmätning. Automatisk avstängning. Klädd i skyddande gummihölder. Levereras komplett med testsladdar och 9V batteri. Storlek: 135x75x35 mm. **Mätområde Noggrannhet**
DCV 0-600V +/-0,8%
ACV 0-600V +/-1,5%
DCA 0-4 mA +/-1,0%
DCA 0-400 mA +/-1,2%
DCA 0-10 A +/-1,5%
ACA 0-4 mA +/-1,2%
ACA 0-400 mA +/-1,5%
ACA 0-10 A +/-2,5%
OHM 0-4 Mohm +/-1,0%
OHM 0-40 Mohm +/-2,0%
Kapacitans 0-200 uF +/-4%
Frekvens 0-10 MHz +/-1,5%
Duty Cykle 20-80% +/-3,5%
36-2288..... 495:-



Tångampereometer för lik- och växelström. Automatisk inställning av mätområde. ACA 0-40/400A, ACV 0-400m/4/40/400/600V, DCA 0-40/400A, DCV 0-400m/4/40/400/600V. Resistansmätning upp till 40 Mohm. Summertton under 40 ohm. Zero-, Range- och Hold-knapp. Levereras med testsladdar och 2 batterier typ LR03. Storlek 195x64x30 mm. **36-1203..... 995:-**



Tångampereometer. För växelström 0-30/300/800A. Lik- och växelspanningsmätning 0-600V. Noggrannhet: ACA(0-300A) +2%, ACA(300-800A) +2,5%, ACV +1,2%, DCV +1,0%. Resistansmätning 0-30 Kohm med summerton under 10 ohm. Hold-knapp för data- och maxvärden. Levereras med testsladdar och 3 batterier typ LR03. Storlek 208x80x35 mm. **36-1771..... 495:-**



Spänningsprovare för lik- och växelspanning. Mätområde 6-400V. 6-stegs lysindikator (6/ 12/ 50/ 120/ 230/ 400V). Visar polaritet vid mätning av likspänning. IP-65. Kabellängd 80 cm. **32-5308..... 349:-**



Spänningsdetektor. Utan kontakt kontrolleras säkringar i centraler och om spänning finns i vägguttag. Kontrollera enkelt vilken lampa som är trasig i din julgransbelysning m.m. Summer och lysdiodindikering. Inbyggd LED lampa. Drivs med 2 st batterier LR03 (medföljer ej). Plasthölje med clips. **36-2285..... 79:-**



Spänningsdetektor. Utan kontakt kontrolleras säkringar i El-centraler och om spänning finns i vägguttag, ledare (ej skärade ledare) julgransbelysning m.m. Summer och lysdiodindikering. Inställbar känslighet. Drivs med 4 st batterier LR44 (medföljer). Plasthölje med clips. **32-8585..... 69:-**



Batteriprovare för "vanliga" batterier, Lithium- och knappcells-batterier. 9 olika mätområden. Inbyggda belastningsmotstånd. Storlek 130x90x44 mm. **32-7512..... 69:-**



Batteriprovare Visar batteriets kondition. Mäter 9V, 1,5V och knappcells-batterier. Mycket enkel att använda. Storlek 55x51x22 mm. **22-4211..... 49:-**



Sedeldetektor för butiker, restauranger m.m. Ett inbyggt UV-lysrör (4 W) upptäcker falska sedlar. Drivs med 230V. Storlek: 190x85x80 mm. **32-4919..... 149:-**
Reservlysrör UV-ljus 4W, längd: 13,5 cm. **32-3694..... 59:-**



Fuktindikator. Mäter fuktigheten i trä, tegel, betong, cement, kalk etc. genom att trycka in 2 stift i materialet. Mätområde 6% - 25%. Kopplas automatiskt från efter ca 40 sekunder. Levereras med praktisk halslänk. Drivs av batteri typ V23GA (medföljer) som räcker till ca 10 000 mätningar. Storlek: 75x40x16 mm.

36-1125..... 695:-

Fuktmätare. För mätning av fukt i olika träslag. Digital med display. Mäter fukthalter mellan 5-28%. 1% upplösning ± 2% feltolerans. Drivs med ett alkaliskt 9V batteri (medföljer ej). Levereras med förvaringsväska. Storlek: 150x70x30 mm.

36-1998..... 495:-



Fuktmätare. För bl.a. väggar, golv. Ljud- och lysdiödsindikering när mätaren känner en fuktig yta. Drivs med ett alkaliskt 9V batteri (medföljer ej). Storlek: 150x65x26 mm.

32-7713..... 129:-



Ljusbildningsmätare

32-7361

Ljusbildningsmätare. Kontrollera ljuset på ex. din arbetsplats, skola etc. Enkel att använda. 4 mätområden 0-200/200-2000/2000-20000/20000-50000 lux. Drivs med 1 st. 12V batteri typ V23GA (medföljer). Lev. väska och sensorkydd. Storlek: 188x64,5x24,5 mm.

32-7361..... 295:-

Ljudnivåmätare. För mätning av ljudnivåer i bostäder, industrilokaler, kontor, på gator etc. Stor och tydlig display. Två mätområden 30-100 dB och 60-130 dB. Frekvensområde 31,5 Hz - 8 kHz. Försedd med A- och C-filtrer (dBA, dBC). Lev. med 1 st. batteri typ 6F22 (9V) samt förvaringsbox. Storlek: 220x55x30 mm.

36-1604..... 695:-



Ljudnivåmätare

36-1604



198:-

Metall/spänning/trädetektor. För lokalisering av regler, elledningar och metallföremål i väggar, golv och tak etc. Digital display för noggrann visning. Ljud indikering. Max lokaliseringsdjup för regler/elledningar/metall är 40 mm. Visar med en ljustråle var det lokaliserade mätobjektet börjar och slutar. Drivs med ett alkaliskt 9V batteri (medföljer ej). Storlek: 175x78x34 mm.

32-6991..... 198:-



NY
LASERLINJER

Regeldetektor Laserliner StarFinder. För lokalisering av elledningar och regler. Max lokaliseringsdjup för regler är 60 mm. Max lokaliseringsdjup för elledningar är 40 mm. Indikerar regels läge med hjälp av lysdioder och ljudsignal. Drivs med ett 9V batteri av typ 6LR61 (medföljer).

36-2884..... 395:-



ZIRCON

Finner mittpunkten på regeln.

Regeldetektor Zircon 1500. Ett proffsverktyg för detektering av trä- och metallreglar samt elledningar. Finner träreglar ner till 38 mm djup. Vissa metallföremål hittas ner till 76 mm. Indikerar AC-spänning där sådana finns i närheten. Unik teknologi lokaliserar mittpunkten av reglarna och indikerar detta med en ljustråle. Drivs med ett 9V batteri typ 6LR61 (medföljer ej). Storlek: 160x80x32 mm.

36-2562..... 599:-

Varvtalsräknare. För motorer, fläktar etc. En reflex fästes t.ex. på en fläktinge och varvtalsräknaren läser av varvtalet via laser utan fysisk kontakt. Reflexband medföljer. Mätområde 3-100000 v/min. Upplösning 0,1 varv/min upp till 1000 varv/min, därefter 1 varv/min. Noggrannhet ±0,05% + 1 siffror. Stor och tydlig LCD-display. Minne för max-, min- och senaste värde. Drivs med fyra batterier typ LR6 (medföljer). Storlek: 160x72x37 mm. Levereras i förvaringsväska.

36-1161..... 545:-



34-641

34-631

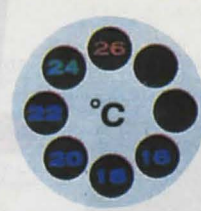

Anligningstermometer. Med flytande kristaller. En superturn (0,3 mm) termometer med självhäftande baksida. Visar från 16° till 30°C med 2° intervall. Diam. 46 mm.

34-631..... 69:-

Rökigastermometer. 25 cm lång känselstav med R 3/8" gängfläns. Gradering 50-500°C.

34-641..... 99:-

PH-mätare. För vätskor 0-14 pH. Upplösning 0,1 pH. Noggrannhet ±0,2 pH. Lättanvänd. Kalibrera, stick ner i vätskan och läs av värdet på displayen. För kalibrering medföljer buffertpulver som räcker till 100 ml destillerat vatten. Lämplig till swimmingpooler, fiskodlingar, skolor, laboratorier. Storl. 150x32x15 mm. Drivs med 4 batterier typ SR44 (medföljer).

34-3118..... 589:-

Bufferpulver. Till 100 ml destillerat vatten, pH7 och pH4.

32-7286..... 125:-

IR-Termometer. Mäter temperaturen med IR-stråle. Ingen direktkontakt med mätobjektet behövs. Mätområde -50°C till +280°C. Temperaturvisning på bakgrundsbelyst LCD-display. Uppmätt värde kan frysas. Distans/yta ca 8:1. T.ex. vid mätavstånd 80 cm har mätytan en diam. på 10 cm. En laserpunkt visar ungefärlig mittpunkt på mätytan. Noggrannhet ±2% eller ±2°C (vid +18°C till +28°C). Upplösning 1°C. Omkopplingsbar mellan C och F. Storlek: 160x82x41,5 mm. Levereras med 1 st 9V batteri samt praktiskt läderfodral.

36-1200..... 695:-

IR-Termometer. Mäter temperatur med IR-stråle. Ingen kontakt med mätobjektet behövs. Mätområde -32°C till 535°C. Temperaturvisning på bakgrundsbelyst LCD-display. Distans/yta 12:1. T.ex. vid mätavstånd 1,2 m har mätytan en diameter på 10 cm. En laserpunkt visar ungefärlig mittpunkt på mätytan. Noggrannhet: -32°C till 20°C (±3°C), -20 till 100°C (±2°C), 100°C till 535°C (±2%). Upplösning 0,1°C. Omkopplingsbar mellan C och F, minne för tio mätpunkter, alarm. Drivs med ett alkaliskt 9V batteri av typ 6LR61 (medföljer). Levereras med fodral. Storlek: 170x133x45 mm.

36-2877..... 795:-

IR-Termometer. Mäter temperaturen med IR-stråle. Ingen direktkontakt med mätobjektet behövs. Mätområde -33°C till +220°C. Temperaturvisning på LCD-display. Distans/yta ca 1:1. Noggrannhet ±2,5%. Upplösning 0,2°C. Omkopplingsbar mellan C och F. Drivs med 1 st LR03 och 2 st LR44 batterier (medföljer). Storlek: 150x14 mm.

36-2286..... 249:-

Termometer. Digital med minne för min. och max. temp. Mätområde -50° till +300°C. Upplösning 0,1°C mellan -20°C till +200°C, i övrigt 1°C. Givare i rostfritt stål, längd 130 mm. Vattenskyddad. Lämplig för att mäta temperaturer i ventilationer, fotobad, mat osv. Drivs med 1 st SR44 batteri (medföljer).

36-1833..... 98:-



36-1833

Vattenskyddad!



NY

129:-

Termometermodul. För infällnad/inbyggning. Temperaturområde -40°C till +100°C. Givare med 3 m kabel. Monteringshål: 69,5x34 mm. Djup: 20 mm. Drivs med 1 st batteri typ R03 (medföljer ej). Storlek: 74x37x23,5 mm. Svart.

34-4111..... 198:-



Termometer. Digital med tydlig LCD-display. Mäter temperaturer från -50°C till 1300°C. Noggrannhet: -50°C till 0°C (±4%), 0°C till 1000°C (±0,5%), 1000°C till 1300°C (±0,8%).

Upplösning 0,1°C. Ingång för dubbla K-givare. Hold-/min- och maxfunktion. Omkopplingsbar mellan C och F, bakgrundsbelyst display. Storlek: 162x76x38 mm. Levereras med två st. trådgivare. Drivs med ett 9V batteri typ 6LR61 (medföljer).

36-2828..... 495:-



NY

Spetsgivare till 36-1919. Klarar 1000°C. Lång givare 200 mm. K-givare.

36-1932..... 295:-



Termometrar



49:-

Inne -10°C - +50°C
Ute -50°C - +70°C

Termometer. Inne-/utetemperatur och klocka visas samtidigt i displayen. Minne för max-/mintemperatur. Alarmfunktion och timer. Drivs med ett batteri typ LR6 (medföljer ej).

36-2408 49:-



129:-

Inne -5°C - +50°C
Ute -50°C - +70°C

Termometer. Trådlös med klocka. Fyra kanaler möjliggör användning av fyra separata givare. Mottagaren drivs med två batterier typ LR6 (medföljer ej) och givaren med två LR6 (medföljer ej). Givaren kan placeras max. 40 meter från mottagaren vid fri sikt. Lev. med en mottagare, en givare och bordsställ. Storlek: 160x85x25 mm.

36-2953 129:-

Extra temperaturgivare.

36-1797 Temperaturgivare passande 36-2953, 36-1794, 36-1795 och 36-2384. Storlek: 123x45x20 mm. 98:-

Termometer. Trådlös med hygrometer och klocka. Fyra kanaler möjliggör användning av fyra separata givare. Givaren kan placeras max. 40 meter från mottagaren, vid fri sikt. Mottagaren drivs med två batterier typ LR6 (medföljer ej), givaren med två LR6 (medföljer ej). Lev. med en mottagare och en givare. Storlek: 154x82x30 mm.

36-1794 198:-



Inne -10°C - +50°C
Ute -50°C - +70°C

Termometer. Visar inne- och utetemperatur. Minne för max- och mintemperatur. Alarmfunktion. Möjlighet att växla mellan °C och °F. Utegivare med 1,5 m. kabel. Drivs med ett batteri typ LR03 (medföljer ej). Storlek: 130x70x20 mm.

36-2883 59:-



Inne -5°C - +50°C
Ute -50°C - +70°C

Termometer. Med hygrometer. Visar innetemperatur och luftfuktighet. Relativ luftfuktighet 25% till 98%. Minne för max- och minvärdet. Drivs med ett batteri typ LR03 (medföljer ej). Storlek: 115x52x17 mm.

36-1264 129:-

Termometer. Med hygrometer. Visar inne- och utetemperatur samt luftfuktighet. Relativ luftfuktighet 25% till 95%. Minne för max- och minvärdet. Drivs med ett batteri typ LR6 (medföljer ej). Storlek: 120x64x19 mm.

36-2536 149:-



Inne -10°C - +50°C
Ute -50°C - +70°C

Termometer. Visar inne- och utetemperatur. Minne för max- och mintemperatur. Möjlighet att växla mellan °C och °F. Utegivare med 1,5 m. kabel. Drivs med ett batteri typ LR03 (medföljer ej). Storlek: 115x52x15 mm.

36-1270 89:-



Inne -10°C - +50°C

Termometer. Med hygrometer. Visar innetemperatur och luftfuktighet. Relativ luftfuktighet 25% till 98%. Minne för max- och minvärdet. Drivs med ett batteri typ LR03 (medföljer ej). Storlek: 115x52x17 mm.

36-1264 129:-

Termometer. Med hygrometer. Visar inne- och utetemperatur samt luftfuktighet. Relativ luftfuktighet 25% till 95%. Minne för max- och minvärdet. Drivs med ett batteri typ LR6 (medföljer ej). Storlek: 120x64x19 mm.

36-2536 149:-



Inne -10°C - +40°C
Ute -50°C - +60°C

Termometer. Utförande i bordsstad aluminium. Visar inne- och utetemperatur. Utegivare med 2,5 m. kabel. Drivs med ett batteri typ LR6 (medföljer ej). Storlek: 120x60x20 mm.

36-2907 89:-



Inne -50°C - +50°C

Termometer. För inomhusbruk. Drivs med två batterier typ LR03 (medföljer ej). Storlek: 52x36x14 mm. 2-pack.

32-1192 149:-



Inne -10°C - +40°C
Ute -50°C - +60°C

Termometer. Med hygrometer. Visar innetemperatur och luftfuktighet. Relativ luftfuktighet 25% till 98%. Minne för max- och minvärdet. Drivs med ett batteri typ LR03 (medföljer ej). Storlek: 115x52x17 mm.

36-1264 129:-

Termometer. Med hygrometer. Visar inne- och utetemperatur samt luftfuktighet. Relativ luftfuktighet 25% till 95%. Minne för max- och minvärdet. Drivs med ett batteri typ LR6 (medföljer ej). Storlek: 120x64x19 mm.

36-2536 149:-

Inne -100°C - +60°C
Ute -30°C - +70°C

Väderstation. Trådlös överföring av mätdata från olika givare till en inomhusdel. Inomhusdelen (178x118x30,5 mm) har en LCD-display som visar inne- och utetemperatur, vindhastighet, vindriktning, luftfuktighet, lufttryck, regnmängd, klocka och datum. **Levereras med datakabel och programvara för statistik och analyser** (kräver Windows 98 eller senare). Drivs med totalt fem batterier typ LR6 (medföljer ej). Batterieliminators till inomhusdelen medföljer.

36-2422 1699:-

Inne -5°C - +50°C
Ute -50°C - +70°C

Väderstation. Trådlös med temperaturvisning inne/ute, temperatur- och lufttryckstrend, klocka, månfas, datum, luftfuktighet, lufttryck, vindriktning och vindhastighet, regnmängd samt grafisk prognos. Levereras med regngivare, vindmåtare och temperaturgivare som överför data till väderstationen trådlöst. Drivs med totalt åtta batterier typ LR6 (medföljer ej). Storlek mottagare: 195x180x30 mm.

36-2882 795:-

Extra temperaturgivare.

36-1797 Temperaturgivare passande 36-2953, 36-1794, 36-1795, 36-2882 och 36-2384. Storlek: 123x45x20 mm. 98:-

Inne 0°C - +50°C
Ute -20°C - +60°C

Väderstation. Trådlös med färgskärm. Väderprognoser presenterade med hjälp av ljudeffekter. Ett annalkande oväder låter följdaktligen som ett åskväder etc. Visar utöver prognos även temperatur, lufttryck, luftfuktighet, månfas, datum och klocka. Temperatur och luftfuktighet visas också grafiskt, liksom månfasen. Sleep-funktion och alarm. Tre kanaler för anslutning av tre separata givare. Lev. med en givare. Mottagaren drivs med tre batterier typ LR6 (medföljer ej) eller medföljande adapter och givaren med två batterier typ R03 (medföljer ej). Storlek: 190x141x30 mm.

36-2880 598:-

Extra temperaturgivare. Passande 36-2880.

36-2881 98:-

Inne -5°C - +50°C
Ute -50°C - +70°C

Väderstation. Trådlös med temperaturvisning inne/ute, tid/datum, luftfuktighet, väderprognos, månfas och lufttryck. Fyra kanaler möjliggör användning av fyra separata givare. Givaren kan placeras max. 40 meter från mottagaren vid fri sikt. Drivs med totalt fem batterier typ LR6 (medföljer ej). Lev. med en mottagare och en givare. Storlek mottagare: 195x180x30 mm.

36-2384 495:-

Extra temperaturgivare.

36-1797 Temperaturgivare passande 36-2953, 36-1794, 36-1795, 36-2882 och 36-2384. Storlek: 123x45x20 mm. 98:-

Inne -5°C - +50°C
Ute -50°C - +70°C

Väderstation. Med trådlös utomhusgivare. Visar temperatur ute/inne, tid/datum, luftfuktighet och en enkel väderprognos (barometer som känner lufttrycksförändringar). Fyra kanaler möjliggör användning av fyra separata givare. Givaren kan placeras max. 40 meter från mottagaren, vid fri sikt. Drivs med totalt fyra batterier typ LR6 (medföljer ej). Kan hängas på vägg eller placeras på bord. Levereras med mottagare och en givare. Storlek mottagare: 135x95x28 mm.

36-1795 298:-

Extra temperaturgivare.

36-1797 Temperaturgivare passande 36-2953, 36-1794, 36-1795, 36-2882 och 36-2384. Storlek: 123x45x20 mm. 98:-

Inklusive programvara för PC.

Väderstationer



Utomhustermometrar

Fönstertermometer.
Spritfylld, med rostfria
beslag. Längd 200 mm.
Skala -50°C till +50°C.
24-1290..... 35:-



Fönstertermometer.
Rund modell i plast.
Gradering -50°C till +50°C. Ø 67 mm.
24-4372 Självhäftande..... 35:-
36-1774 Fäste för skruv..... 29:-



Fönstertermometer.
Kan spegelvändas för
montering på valfri sida
av fönstret. Skala -50°C
till +50°C. Grå/svart.
Längd 160 mm.
36-2762..... N 29:-

Termometer. Lätt att avläsa även på av-
stånd. Mycket dekorativ på yttervägg.
Skala -30°C till +50°C. 34-4918 i plast, 32-
1099 i metall.

Nr	Längd	Pris
34-4918	270 mm	39:-
32-1099	420 mm	99:-



Termometer Badankan. Flytande anka att använda i
badkaret tillsammans med ditt barn. Förmöjer och visar
temperaturen i vattnet. Drivs med ett batteri typ SR44
(medföljer ej). Storlek: 95x90x80 mm.
36-1778..... 98:-

Badtermometer. Med flytkula. Skala -10°C till +50°C.

Nr	Längd	Pris
36-1613	190 mm	29:-
36-2761	240 mm	49:-

Inomhustermometrar



Termometer. Tillverkad i vit
plast. Skala -5°C till +50°C.
Längd 150 mm.
32-8780..... 19:-

Termometer. Skala -10°C till
+50°C. Grå/svart. Längd 160 mm.
36-2763..... 29:-

Termometer. Tillverkad i
transparent plast. Skala -10°C
till +50°C. Längd 150 mm.
24-440..... 19:-



Minitermometer 3-pack. Sprit-
fylld glastermometer. Skala -
20°C till +50°C. Längd 70 mm.
36-2320..... 29:-

Termometer 3-pack. Tillver-
kad i vit plast. Skala -20°C till
+50°C. Längd 210 mm.
32-6531..... 29:-

Bad/bastutermometrar



Bad-/pool termometer. Digi-
tal. Drivs med 1 st batteri typ
LR44 (medföljer). Svart/grå.
Ø 120 mm.
36-2760..... 89:-

Bastutermometer. Tillverkad
i genuint trä. Skala -10°C till
+120°C. Längd 200 mm.
36-1773..... 49:-

Från
99:-



Ficklampa Maglite®. Kraftigt räfflat aluminiumhölje. Vatten-
skyddad och korrosionssäker. Fokuserbar ljustråle. Leverer-
as med reservlampa.

Nr	Batterityp	Längd	Pris
32-5628	2 st. R20 (medföljer ej)	255 mm	298:-
32-7310	3 st. R20 (medföljer ej)	310 mm	325:-
32-5629	2 st. R6 (medföljer)	145 mm	169:-
32-5630	1 st. R03 (medföljer)	80 mm	99:-

Ficklampa Mini Maglite® LED. Kraftig 3W lysdiod. Räfflat
aluminiumhölje och korrosionssäker. Fokuserbar ljustråle.
Levereras med bälteshölster samt två batterier typ LR6.
Längd: 168 mm.
36-2379..... 349:-

Ficklampa Maglite® 2D LED. 3 W LED. Kraftigt räfflat alumi-
niumhölje. Vattenskyddad och korrosionssäker. Fokuserbar
ljustråle. Batterityp 2 st. R20 (medföljer ej). Längd: 250 mm.
36-2993..... 495:-

Läderhölster till 32-5629. Passar bälten upp till 57 mm
bredd. Snäppe för snabbkoppling runt bältet.
32-6422..... 119:-

Reservlampa 2-pack.

32-5633	Till stavlampa 32-5628	45:-
32-7365	Till stavlampa 32-7310	45:-
32-5634	Till stavlampa 32-5629	45:-
32-5635	Till stavlampa 32-5630	45:-

Pannlampa Silva M4. Enkel pannlampa med vikt på endast
51 g. Utrustad med 3 st. ljusstarka lysdioder som kan ställas
in i med fyra olika ljusinställningar. Upp till ca 150 tim-
mar. Levereras med förvaringspåse. Tre batterier typ LR03
batterier medföljer.
36-1277..... 199:-

Pannlampa Silva 478. En reflektor (diam. 90 mm) med två
halogenlampor. Strömställare för 10W eller 20W. Levereras
med batteripack på 4,5Ah och laddare. Brinntid 10W: 2 tim 40
min, 20W: 1 tim 20 min.
36-1276..... 1895:-

Pannlampa Silva. Robust lättviktslampa med kraftfull Luxeon
lysdiod. Fyra ljuslägen (brinntid Silva L1/L2): Energisparläge
(24/28 tim.), stark (6/8 tim.), extra stark (2,15/3 tim.) och bli-
nkande. Ljuslängd (Silva L1/L2) upp till 100/60 meter. Vattenav-
visande. Silva L1/L2 drivs av 4 st. resp. 2 st. batterier typ LR6
(medföljer).
36-2345 Silva L1 (3W Luxeon) Inkl. batteripack med plats för
4 st. LR14 för ökad brinntid. . . 995:-

36-2346 Silva L2 (1W Luxeon) 499:-

GERBER® Gedigen
kvalitetskänsla och
stilrena produkter.

GERBER
LEGENDARY BLADES

Ficklampa Gerber® LX3.0™.
Kraftig 3W lysdiod. Tre batterier typ LR6 medföljer.
36-2368..... 449:-

Ficklampa Gerber® Tritac™.
Stark 1W lysdiod. Två batterier typ LR6 medföljer.
36-2369..... 349:-

**Pannlampa Gerber® Trio-
de™.** Tre ljusstarka lysdioder.
Ett batteri typ LR03 medföljer.
36-2370..... 198:-



VARTA

Ficklampa Varta. Stöttålig med gummiklätt hölje. Lamphuset
kan vridas upp till 90°. Ljusöppning 30 mm. Längd 200 mm.
Bältesclip, argonglödampa 2,2V/0,47A medföljer. Drivs med
två LR6 batterier (medföljer ej).

36-1362..... 69:-

Ficklampa Varta Active LED. Stöt- och fuktsäker. Kraftig 0,5
W vitt LED. Praktisk karbinhake. Längd 235 mm. 4 st LR6 bat-
terier medföljer.

36-2991..... N 149:-

Pannlampa Varta Active LED. Lättviktslampa med tre vita
och en röd LED. Två ljuslägen: 3 st. vita LED för optimalt ljus.
1 st röd LED för användande i mörker (mörkerseendet bibe-
hålls). Fuktsäker. Vinklingsbar. Drivs med 3 st LR03 batterier
(medföljer ej).

36-2992..... N 129:-



SILVA



Ficklampa. Laddningsbar ficklampa med sju ljusstarka lysdioder. Ficklampa laddas induktivt när den placeras i laddaren/väggställaren. Används med fördel som nödbelysning, då den vid strömavbrott tänds automatiskt. Mycket energisnål (ca 5 timmars lystid). Tre olika effektlägen. Drivs med 3 st. batterier av typ R03 (medföljer). Storlek: 160x50 mm. Osorterade färger.

36-2954 149:-

149:-

Strålkastare. Laddningsbar med inställbart fokus. Halogenlampa 5,2V/0,85A. Lyser ca 2 timmar på en uppladdning. Lämplig som nödbelysning. Levereras med hållare för vägg samt laddare. Ljusöppning diam. 100 mm. Vit.

32-3061 498:-

22-3063 Reservlampa Halogen 39:-

Strålkastare. Laddningsbar med kraftfull halogenlampa H3 6V/35W och helkapslad blyackumulator 6V/4,5Ah. Utrustad med blinkande röd diodlampa och bärm. Lämplig att använda ute i mörker då man vistas på och kring vägar. Ljusöppning 140 mm. Lev. med laddare för 230V och 12V laddkabel (cigarettpropp) för bil.

36-1482 179:-

Strålkastare. Laddningsbar med fotplatta som gör att strålkastaren kan ställas i olika lägen. Halogenlampa G4 6V/10W. Laddtid 18 timmar. Lyser ca 2 timmar efter laddning. Ljusöppning 85 mm. Längd 190 mm. Levereras komplett med batteriladdare, axelrem och helkapslad blyackumulator 6V/4Ah.

32-6128 249:-

32-6041 Reservlampa 2-pack 25:-

Ficklampa LED. Uppladdningsbar med 13 ljusstarka lysdioder. Drivs med tre uppladdningsbara NIMH batterier typ R6 (medföljer). Storlek: 175x50 mm. Levereras med 230V laddare och väggställare.

36-3046 149:-



Dynamo ficklampor LED. En dynamo ficklampa laddar ni enkelt själv, utan att förbruka el från elnätet. Inga batterier behövs. Bra miljöval. Ni slipper problemet med att batterierna är slut, när man som bäst behöver sin ficklampa. Ficklamporna laddas genom att antingen veva, klämma eller skaka. Perfekt att ha i bilen, båten etc.



49:-

Dynamo ficklampa LED. Med vev och tre st ljusstarka lysdioder. Två ljusinställningar. Storlek: 115x55x35 mm.

36-3047 49:-



Dynamo ficklampa LED. Kraftig modell med vev. Utrustad med 1W lysdiod och 2 ljusstarka lysdioder. Tre ljusinställningar inkl. blinkfunktion. Storlek: 170x70x55 mm.

36-3045 149:-



Dynamo ficklampa LED. Med klämmgrepp och två st ljusstarka lysdioder. Laddas enkelt med enhandsgrepp. Storlek: 100x50x25 mm.

36-3048 49:-



Dynamo ficklampa LED. En liten, smidig och ljusstark lysdiodficklampa. Skaka 15-30 sekunder och lampen lyser ca 1-2 minuter. Storlek: 175x35 mm.

32-8978 59:-

Ficklampa LED. Designad ficklampa i mycket hög kvalitet. Hölje av svarteloxerad aluminium. Utrustad med kraftig 1W lysdiod och handlovsrem. Storlek: 160x32 mm. Drivs med två batterier typ R6 (medföljer).

36-3117 198:-

Ficklampa LED. Med sex lysdioder och en krypton-glödampa. Omkopplare för 3/6 lysdioder eller glödampa. Aluminiumhölje. Ljusöppning 35 mm. Längd 135 mm. Drivs av tre batterier typ LR03 (medföljer ej).

36-1967 149:-

Ficklampa LED. Med kraftig 0,5W lysdiod. Mycket liten ficklampa i metall och med metallspänne för fastsättning i bälte etc. Längd 100 mm. Drivs med ett batteri typ LR6 (medföljer ej).

36-2380 98:-

Ficklampa LED. Hölje av metall med kraftfull 1W lysdiod. Längd: 135 mm. Drivs med tre batterier typ LR03 (medföljer ej).

36-2367 198:-



Ficklampa LED. Med fyra st lysdioder. Kraftig modell med gummiklätt hölje. Regnskyddad, slagtålig. Ljusöppning 25 mm. Längd 160 mm. Drivs med två batterier typ LR6 (medföljer ej).

36-3039 79:-

Ficklampa LED. Med åtta st lysdioder. Kraftig modell med gummiklätt hölje. Regnskyddad, slagtålig. Ljusöppning 50 mm. Längd 210 mm. Drivs med två batterier typ LR20 (medföljer ej).

36-3040 98:-

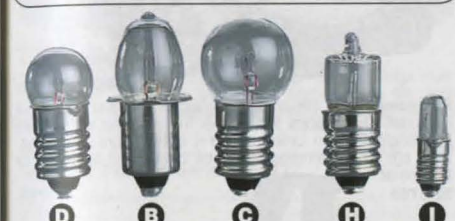

B. Glödampa. Kryptonlampa med kragsockel.

Nr	V/A	2 st
22-3203	2,4/0,7	25:-
22-3204	3,6/0,8	25:-
22-3653	4,8/0,5	25:-
22-3538	4,8/0,75	25:-
22-3539	7,2/0,75	25:-

C. Glödampa sockel E10.

Nr	V/A	2 st	Pris
22-2077	4/0,3	19:-	39:-
22-2075	6/0,05	19:-	39:-
22-2086	6/0,4	19:-	39:-
22-2080	6/0,8	19:-	39:-

Ficklampa. Hölje i aluminium. Magnetfäste. Krypton-glödampa 2,4V/0,7A. Drivs med två batterier typ LR20 (medföljer ej). Längd 185 mm.

32-6133 19:-

Ficklampa. Med gummiklätt hölje. Krypton-glödampa 2,4V/0,5A. Levereras med 2 st batterier LR6. Längd 160 mm.

36-1428 19:-

Handstrålkastare. Med gummiklätt hölje. Regnskyddad, slagtålig. Krypton-glödampa 4,8V/0,75A. Ljusöppning 85 mm. Drivs med 4 st batterier LR20 (medföljer ej). Längd 190 mm.

36-6130 89:-



98:-

NY

Multi LED lampa. Kombinerad ficklampa och pannlampa. Sex ljusstarka lysdioder som kan ställas in med fem olika ljusinställningar. Drivs med tre batterier typ LR03 (medföljer ej).

36-2995 98:-

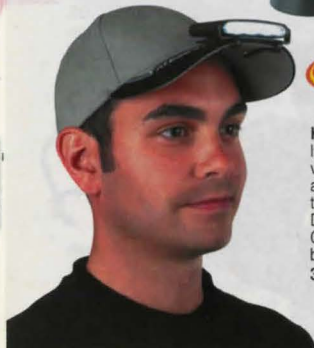

NY

Kepslampa. Med tre vita lysdioder. Utmärkt för användning vid ex. fiske och andra friluftaktiviteter. Fästes direkt på kepskärmen. Drivs med två batterier typ CR2032. Levereras med fyra batterier.

36-3071 49:-



NY

Pannlampa. Enkel pannlampa med tre lysdioder. Drivs med två batterier typ CR2032. Levereras med fyra batterier.

36-3038 69:-



Pannlampa med två vita lysdioder och en röd. Förstoringslinser med för en stark ljusbild. Justerbar ljusriktning i höjdd. Drivs med tre batterier typ LR03 (medföljer ej).

36-1999 79:-



NY

Pannlampa. Med fem ljusstarka lysdioder. Vinklingsbar lamphus. Drivs med tre batterier typ LR03 (medföljer ej).

36-3037 79:-



Pannlampa med 1W kryptonglödampa och 3 st. ljusstarka lysdioder. Omkopplare för en eller tre lysdioder eller enbart kryptonglödampen. Lystid, med 3 st. batterier typ LR03 (medföljer ej), för kryptonglödampen ca 2,5 timmar, lysdioder ca 80 timmar.

32-8768 179:-



NY

Pannlampa. Med en kraftfull 1W lysdiolampa och fem ljusstarka lysdioder. Vinklingsbar lamphus. Tre ljusinställningar inkl. blinkande varningsljus. Utrustad med smidigt batteripack med plats för fyra batterier typ LR6 (medföljer ej).

36-3036 129:-

12V



Halogenspotlight 12V. Riktbar. Strömbrytare. För vägg- eller takmontering. Levereras med lampa 10W GU4.

Nr 32-3449 Silversand 149:-
36-1357 Guld 149:-

12V

Tak-/väggslampa 12V. Strömbrytare. Ø 250 mm. Max 20W. Levereras med lampa 10W G4.

36-1355 Silversand 129:-

12V

Armatyr 12V. Strömbrytare. Levereras komplett med 2 st 5W G4 lampor. Storlek 250x64x35 mm.

32-3429 Silversand 149:-

12V

Lysrörsarmatur 12V. För husvagn, båt, sommarstuga m.m. Riktbar. 8W lysrör och 3W nattljus. Strömbrytare för tändning av lysrör eller nattljus. Låg strömförbrukning. Storlek 470x35x31 mm.

36-1722 149:-

Lysrör 8W. Passande armatur 36-1722.

35-905 29:-

12V

LED-lampa 12V. Nio vita lysdioder. 12VDC/1,2W. Levereras med monteringsram för utvändigt montering.

36-2295 Silversand 189:-

36-2042 Vit 149:-

Ljusslang LED 12V. Flexibel transparent ljusslang med LED. 12V, 1,2 W per m. Använd i/på båten, husvagnen m.m. som stämningbelysning. Längd 1,5 m Ø 12,5 mm. Levereras med en monteringslist och anslutning. IP64.

36-2931 198:-

NY

Batteriregulator. Skyddar mot överladdning och djupurladdning. För 12 och 24 V (ställer in sig automatiskt). Max brytförmåga 10A. Microprocessorstyrd laddning. Lysdioder indikerar laddning samt batteristatus. Max belastning 10A. Skruvanslutning för kablar (max 16mm²). 80x100x32 mm.

32-7169 495:-

Gruppelcentral. För solpanel till fritidshus. Max laddefekt 120W. Inbyggd backdiad. Pulsledning och temperaturkompensering. Inbyggd voltmeter. Utgångar 3x10A. Storlek 170x110x50 mm.

32-4969 1345:-

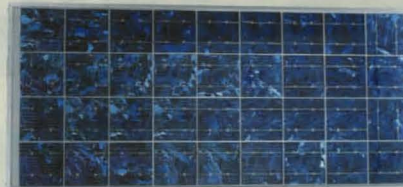

Solpanel SW. För laddning av 12V batterier till fritidshus, husvagnar, båt m.m. Med 36 polykristallina celler och skyddsglas av härdat specialglas. Gruppelcentral eller batteriregulator bör användas.

Nr 32-7167 Max A/W Toppsp. Storlek cm Vikt Pris
32-7167 3,0A/50W 16,6V 98,5x44x2,4 4,9 kg 3995:-
32-7168 4,8A/80W 16,6V 120x53,2x2,4 7,5 kg 5995:-



Strömbrytare 12V. Utanpåliggande eller infällt montage. För utanpåliggande krävs extra ram för 36-1381. 36-1380 levereras med ram. Vit.

36-1381 Enkel 59:-

36-1380 Dubbel 69:-

Dimmer 12V. För infällt eller utanpåliggande montage. För utanpåliggande krävs extra ram. Vit.

36-1383 325:-

Ram. För utanpåliggande montage av strömbrytare. Vit.

36-1733 39:-

12V

Vägguttag. För lågspänning. Oförväxlingsbart.

32-636 59:-

Stickpropp. Passande vägguttag 32-636.

22-637 49:-

Lågvoltslampa. Normal storlek med E27 sockel.

Nr 32-1045 12V 25W 29:-
32-1330 24V 40W 29:-

Lågvoltslampa. Pärnform med E14 sockel. Storlek 26x57 m.m.

32-1022 12V 15W 29:-



Utomhusbelysning. Galvaniserad belysning med klart glas. Storlek 270x290x290 mm. Lampa E27 max 60W. IP23. 230V.

32-8643 Galv..... 249:-
36-2960 Svart..... 249:-



Stolplykta. Dekorativ trädgårdsbelysning. Galvaniserad. Höjd 1 m. Lampa E27 max 60W. IP23. 230V.

32-9058 398:-



Väggglampa. Tillverkad i aluminium, lampkupa i frostat glas. Ø 18,7 cm. Lampa E27 max 60W. IP44. 230V.

36-1845 Svart..... 98:-
36-1846 Aluminium.. 98:-



nordlux

Väggspotlight. Nedåtriktad ljusbild. Lampa 35 W GU10 ingår. Höjd 10,5 cm, Ø 7,5 cm. IP44. 230V.

36-2514 Aluminium 149:-
36-3128 Svart..... 149:-

Väggspotlight. Med både nedåt- och uppåtriktad ljusbild. 2 st. Lampor 35 W GU10 ingår. Höjd 19,5 cm, Ø 7,5 cm. IP44. 230V.

36-2515 Aluminium 199:-
36-3129 Svart..... 199:-



Utomhusbelysning Eyelid. Vägglampa med nedåtriktad ljusbild. Storlek 29x15x15 cm. IP23. Lampa E27 max. 60W. 230V.

Nr Färg Pris
32-6506 Svart..... 198:-
32-6507 Galvad..... 198:-



Utomhusbelysning. Skärm Ø 40 cm. IP23. Lampa E27 max. 60W. 230V.

36-1425 Svart..... 198:-



Utomhusbelysning Gnosjö-lykta Vega. Aluminium. Storlek från vägg 45 cm Skärm Ø 30 cm. Lampa E27 max. 60W. IP23. 230V. 25 års korrosionsgaranti.

32-7131-1 Svart.... 475:-



Takarmatur. För infällnad. Vit. Inbyggnadsmått 200x200x122 mm. Yttermått 240x240 mm. Lampa E27 max 60W. IP23. 230V.

36-1486 249:-



Från 98:-



36-1819
36-2964



32-7135



32-8491



36-1818, 36-2963

Utomhusbelysning. Dekorativa utomhusbelysningar för farsader och entréer. Lampa E27 max 60W. 230V.

36-1818 Lykta, höjd 34 cm, vändbar IP23 Svart.... 98:-
36-1819 Lykta, höjd 34 cm, vändbar IP23 Vit..... 98:-
36-2963 Lykta, höjd 44 cm, vändbar IP44 Svart... 129:-
36-2964 Lykta, höjd 44 cm, vändbar IP44 Vit..... 129:-
32-7135 Vågg plafond, höjd 35 cm IP23 Svart.... 198:-
32-7136 Vågg plafond, höjd 35 cm IP23 Vit..... 198:-
32-2410 Plafond, rund 26 cm IP23 Svart.... 198:-
32-2409 Plafond, rund 26 cm IP23 Vit..... 198:-
32-8491 Vågg plafond, höjd 28,5 cm IP23 Svart.... 198:-
32-8492 Vågg plafond, höjd 28,5 cm IP23 Titan 198:-



Utomhusbelysning Nemi. Väggmontage. Klar glaskupa. IP44. Lampa max 60W E27. Svart. Storlek: Utan IR 290x215x200 mm. Med IR 310x215x200 mm. 230V.

36-2994 Med skymningsrelä. 198:-
36-2558 Med IR (140° x 10 m. detektion) och timer 5 sek - 10 min. 198:-



NY

Stolplykta. Tillverkad av gjuten aluminium. Lykta med klart glas. Höjd 210 cm. Max 100W (36-2962 3 x 100W). Svart. IP23. 230V.

36-2961 1 lykta..... 495:-
36-2962 3 lyktor..... 995:-



Skymningsrelä. Tänder och släcker automatiskt lampor vid skymning/gryning. Justerbar ljuskänslighet. Max effekt 1000W. IP44. Storlek: 118x69x40mm.

32-6443 119:-
32-6444 Svart..... 149:-

Skymningsrelä. Som ovan men även utrustad med justerbar timer. Tänder ljuset vid skymning och släcker belysningen efter 1-8 tim. beroende på vald inställning (spar energi).

32-6444 149:-



12 m, 180°

Rörelsevakt. För inom-/utomhusbruk med justerbar rörelsesensor. Lys-tid 10 sekunder - 4 minuter. Max bel. 230V/1100W (glödljus). IP44.

36-1084 Vit..... 98:-
36-1085 Svart..... 98:-



Nattvakt "Allt i ett". Skymningsrelä, timer och rörelsevakt i en enhet. Skymningsreläet tänder automatiskt lampan vid skymning och släcker vid gryning. Timern släcker lampan på förinställd tid ca 23.00, och tänder lampan ca 06.00 (om det är mörkt). Rörelsevakten tänder automatiskt lampan om någon passerar avkänningsområdet (10m/120 grader) efter 23.00. Förinställd lys-tid är 10 min. Max effekt 230V/1000W glödljus.

32-2272 499:-

STEINEL
3 års garanti



UtomhusbelysningSteinel L535. IR-detektor. Tänder då någon kommer in i avkänningsområdet. Räckvidd max 12 m. Avkänningsvinkel 180°. Vridbar sensor. Inställbar lys-tid (10 sek-15 min). Inbyggt skymningsrelä gör att lampan endast tänds efter skymning, justerbart 2-2000 Lux. Lampa max 100W E27. IP44. 230V. HxBxD: 307x215x228 mm. 3 års garanti.

42-5075-1 Svart..... 298:-
42-5075-2 Vit..... 298:-

Skymningsrelä Steinel NM2000. Tänder och släcker lampor automatiskt. Justerbar ljuskänslighet 2-10 lux. Max effekt: 230V/1000W (100W lysrör). IP-54. Storlek: 99x74x37 mm. 3 års garanti.

32-5421-1 Svart..... 198:-
32-5421-2 Vit..... 198:-

Skymningsrelä Steinel NM3000. Som ovan men utrustad med timer. Släcker belysningen viss tid under natten (spar energi). Du ställer själv in hur länge lampan skall vara släckt. Tänder igen vid dom mörka morgontimmarna och släcker automatiskt vid gryning. 3 års garanti.

32-1961-1 Svart..... 298:-
32-1961-2 Vit..... 298:-

Rörelsevakt Steinel IS-1. Justerbar känslighet. Inbyggt justerbart skymningsrelä 5-2000 lux. Justerbar lys-tid 15 sek. - 15 min. 10 meter och 120 graders upptäckningsförmåga. Max. belastning 230V/500W. IP54. 3 års garanti.

36-2511 Svart..... 198:-
36-2512 Vit..... 198:-

Rörelsevakt Steinel IS-1. Justerbar känslighet. Inbyggt justerbart skymningsrelä 5-2000 lux. Justerbar lys-tid 15 sek. - 15 min. 10 meter och 120 graders upptäckningsförmåga. Max. belastning 230V/500W. IP54. 3 års garanti.

36-2511 Svart..... 198:-
36-2512 Vit..... 198:-

Rörelsevakt Steinel IS-1. Justerbar känslighet. Inbyggt justerbart skymningsrelä 5-2000 lux. Justerbar lys-tid 15 sek. - 15 min. 10 meter och 120 graders upptäckningsförmåga. Max. belastning 230V/500W. IP54. 3 års garanti.

36-2511 Svart..... 198:-
36-2512 Vit..... 198:-

Rörelsevakt Steinel IS-1. Justerbar känslighet. Inbyggt justerbart skymningsrelä 5-2000 lux. Justerbar lys-tid 15 sek. - 15 min. 10 meter och 120 graders upptäckningsförmåga. Max. belastning 230V/500W. IP54. 3 års garanti.

36-2511 Svart..... 198:-
36-2512 Vit..... 198:-

Rörelsevakt Steinel IS-1. Justerbar känslighet. Inbyggt justerbart skymningsrelä 5-2000 lux. Justerbar lys-tid 15 sek. - 15 min. 10 meter och 120 graders upptäckningsförmåga. Max. belastning 230V/500W. IP54. 3 års garanti.

36-2511 Svart..... 198:-
36-2512 Vit..... 198:-

Rörelsevakt Steinel IS-1. Justerbar känslighet. Inbyggt justerbart skymningsrelä 5-2000 lux. Justerbar lys-tid 15 sek. - 15 min. 10 meter och 120 graders upptäckningsförmåga. Max. belastning 230V/500W. IP54. 3 års garanti.

36-2511 Svart..... 198:-
36-2512 Vit..... 198:-

Rörelsevakt Steinel IS-1. Justerbar känslighet. Inbyggt justerbart skymningsrelä 5-2000 lux. Justerbar lys-tid 15 sek. - 15 min. 10 meter och 120 graders upptäckningsförmåga. Max. belastning 230V/500W. IP54. 3 års garanti.

36-2511 Svart..... 198:-
36-2512 Vit..... 198:-

Rörelsevakt Steinel IS-1. Justerbar känslighet. Inbyggt justerbart skymningsrelä 5-2000 lux. Justerbar lys-tid 15 sek. - 15 min. 10 meter och 120 graders upptäckningsförmåga. Max. belastning 230V/500W. IP54. 3 års garanti.

36-2511 Svart..... 198:-
36-2512 Vit..... 198:-

Rörelsevakt Steinel IS-1. Justerbar känslighet. Inbyggt justerbart skymningsrelä 5-2000 lux. Justerbar lys-tid 15 sek. - 15 min. 10 meter och 120 graders upptäckningsförmåga. Max. belastning 230V/500W. IP54. 3 års garanti.

36-2511 Svart..... 198:-
36-2512 Vit..... 198:-

**Reservlampa
150W/78mm • 500W/118mm**



36-2976
36-2977



32-7130
32-1508



32-4447
32-7129

179:-

Halogenbelysning 150W

Halogenbelysning 150 W. Levereras med lampa, stativ och 1,5 m. gummikabel med jordad stickpropp.

36-2976..... 89:-

Halogenbelysning 150W. Lämplig att monteras vid garageinfarter m.m. Kan med fördel kopplas till rörelsevak. Käpa av aluminium. IP44. Storlek: 135x110x95 mm. Levereras med lampa och bygel.

32-7151 Svart..... 49:-

32-7130 Vit..... 49:-

Halogenbelysning 150 W. Lika som 32-7151 men med IR-detektor. Avkänningsområde max 12 m, 110°. Justerbar lystid 10 sek - 4 min. Skymningsrelä. 230V. IP44. Levereras med lampa. Storlek 180x150x135 mm.

32-5069 Svart..... 129:-

32-1508 Vit..... 129:-

Halogenbelysning 500W

Halogenbelysning 500 W. Levereras med lampa, stativ och 1,5 m. gummikabel med jordad stickpropp.

36-2977..... 99:-

Halogenbelysning 500W. Lämplig att monteras vid större garageinfarter och på industriområden. Kan med fördel kopplas ihop med rörelsevak. Käpa av aluminium. 230V. IP44. Levereras med lampa och bygel. Storlek: 180x150x120 mm.

32-7129..... 79:-

Halogenbelysning 500 W. Lika som 32-7129 men med IR-detektor. Avkänningsområde max 12 m, 110°. Skymningsrelä. 230V. IP44. Levereras med lampa. Storl. 250x180x150 mm.

32-4447..... 198:-

Halogenbelysning med stativ. 2,5 m gummikabel och jordad stickpropp. Max. höjd 190 cm. Levereras med 500W lampa. IP44.

36-2930..... 179:-



32-6400

32-2126

36-2421

36-2415

brennenstuhl®



36-2417

36-2420

Lysrörslampa. Strömbrytare och utbytbar lysrör 230V/11W (22-1498). 5 m. kabel. IP54.

32-6400..... 179:-

Lysrörslampa. 230 V/8 W lysrör och 5 m. kabel.

32-2126..... 49:-

Sladdlampa Brennenstuhl. Gummiluftförande och skydd i metall. 5 m. kabel. Lampa max. 60W E27.

36-2415..... 89:-

Arbetsbelysning. Uppladdningsbar med 60 kraftiga lysdioder. Lång livslängd. Levereras med laddare för 230V och 12V.

36-2421..... 189:-

Arbetsbelysning med kompaktlysrör. Denna typ av belysning har flera fördelar, den blir ej het och är mycket stöt-tålig. IP44. 36-2417/36-2420 har upphängningsfunktion och kan ställas/läggas på golvet.

36-2417 28W lysrör..... 249:-

36-2420 36W (4x9W) lysrör samt utrustad med två jordade uttag..... 299:-

36-3063 36W (2x18W) lysrör samt utrustad med ett jordat uttag. Justerbart stativ 90-180 cm. 5 m kabel..... 495:-

Solcell



2-pack

Trädgårdsbelysning solcell. Utförande i kraftig plast. Vita lysdioder, 2x1,2V. 600 mAh uppladdningsbara batterier som laddas av solljuset. Lyser ca 8 tim. när batteriet är fulladdat. Tänder automatiskt efter skymning. Brytare för av/på. Höjd från mark 47 cm.

36-1867..... 59:-

Trädgårdsbelysning solcell. Utförande i rostfritt stål. Vita lysdioder, 2x1,2V. 600mAh uppladdningsbara batterier som laddas av solljuset. Lyser ca 8 tim. när batteriet är fulladdat. Tänder automatiskt efter skymning. Brytare för av/på. Höjd från mark 41 cm.

36-1866 2-pack..... 179:-

LED-belysning

NY



Dekorationsbelysning stenar med LED. Belys planteringar och buskar. Tre stenar med 1 W LED. Låg strömförbrukning. Storlek sten: 11x9 cm. Armatur IP44, transformator IP65. 2 m anslutningskabel, 2 m kabel till varje sten.

36-3041 3 st/set..... 249:-

NY



LED-belysning Trollslända/Stjärna. Dekorativ belysning för din trädgård. Tre spjut med 3 st. LED på varje. Välj själv om du vill sätta dit sländor eller stjärnor. 5 m anslutningskabel, 2 m mellan varje spjut. Transformator 3V/4VA. Levereras med 9 st. sländor och 9 st. stjärnor.

36-3028..... 129:-



Trädgårdsbelysning. 12V. Komplet set med sex armaturer. 6x12V 5W T15 lampor, transformator och 15 m. kabel. Välj själv avstånd mellan armaturerna. Höjd från mark 35 cm. IP64 adapter.

36-1832..... 229:-

Fasad-/buskbelysning. Utförande i metall. Vinklingsbar. Komplet set med tre armaturer, 3x12V 20W GU 5,3 halogenlampor, transformator och 10 m. anslutningskabel. Höjd från mark 15 cm. IP64 adapter.

36-1831..... 298:-



Trädgårdsbelysning. Utförande i rostfritt stål. Komplet set med fyra armaturer, transformator och 10 m. kabel för sammankoppling. Lampa T15, 5W. Höjd från mark 35 cm. ø 15 cm.

36-2069..... 399:-

Reservlampa. T15 12V. 3-pack

36-2002 10W..... 29:-

36-2003 5W..... 29:-

Reservlampa. GU 5,3 12V.

32-1593 20W..... 29:-

NY



Buxbom boll med belysning. Ø 33 cm. 40 st micro-lights. 5 m anslutningskabel. 24V, IP44 transformator. (Kruka ingår ej)

36-3112..... 179:-



Bänk/väggarmatur för kök, hobby-, syrum m.m. Med 2 st jordade uttag (petsäkra). Lev med 11 W kompaktlysrör (22-1498). Storlek 410x65x85 mm. 230V. IP20.

36-1798 149:-

NY

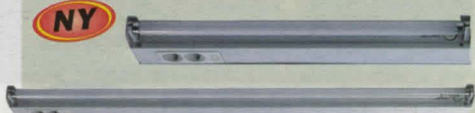

Bänkarmatur för kök, hobby-, syrum m.m. Med 2 st. jordade och petsäkra uttag. Kan vändas valfritt åt vänster eller höger. Levereras komplett med lysrör. IP20.

36-2865 1x18W 615x115x45 229:-
36-2866 2x36W 1225x115x45 249:-



IP41

Köks- & badrumsarmatur

nordlux

Kök/badrumsarmatur med barnsäkert jordat uttag och strömbrytare. Kan monteras på vägg eller i hörn då den har avfasad baksida. Lev. med lysrör 1x13W. 230V. IP41. Storlek 600x94x60 mm.

32-3566 398:-



IP44

Tak/väggglampa Rund modell med skyddsgaller. Vit. Max 230V/75W. E27. IP-44. Diam. 210 mm. Höjd 100mm.

32-8550 69:-



IP44

Tak/väggglampa med hårdat glas och skyddsgaller. För glödlampa E27 max 60W. IP-44. Vit termoplast. Storlek 170x90x110 mm.

36-3127 29:-

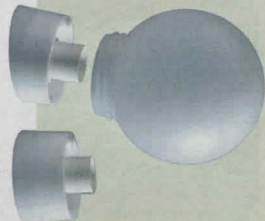

Lampglob i plast. Standard gänga. Diameter 150 mm.

32-4391 29:-

Socket för lampglob. Plast. Max 60W. Vinklad för sned montering t.ex. på vägg. IP44.

36-1410 49:-

Socket som ovan men för rak montering. T.ex. i tak.

36-1411 49:-



Från **179:-**

IP65

Tak/väggarmatur Lämplig inom industri och anläggning med kraftig nedsmutsning som djurstallar, tvätthallar m.m. Klar UV beständig kåpa. 230V. IP65. D- och F-märkta. Lev. utan lysrör

36-1861 2x18W 660x155x110 mm 179:-
36-1823 1x36W 1312x102x108 mm 229:-
36-1824 2x36W 1312x172x108 mm 198:-



NY

Takarmatur. Avsett för kontor, kök, trapphus m.m. Plastkåpa med prismatisk yta. Stomme tillverkad av vitlackerad stålplåt IP40. 230V. För T8 lysrör med G13 sockel. Lysrör medföljer ej

36-3067 2x18W 179:-
36-3068 2x36W 249:-



Lysrörsarmatur. En kompakt armatur som tar liten plats. Kan monteras på vägg, i bokhyllan, underskåp och på andra ställen där det finns ett begränsat utrymme. Upp till 10 armaturer kan seriekopplas (min 30 mm, max 0,5 m mellan armaturerna). Med strömbrytare. Levereras komplett med T-lysror, anslutningsladd 1,8 m, seriesladd 0,5 m, skarvdon 3 mm samt fästetaljer.

32-8557 14W580x22x42 mm 198:-
32-8558 21W880x22x42 mm 289:-



PHILIPS

Glimtändare för lysrörsarmaturer. Singel = enkelrör. Serie-2 rör. 2-pack

32-6439 4-22W serie 19:-

32-6440 4-65W singel 19:-

Elektronisk glimtändare Philips. Tänder snabbt och mjukt och ger därmed längre livslängd på lysrör och reaktorer. Minskar underhållskostnaderna med 50-70%. Kopplar automatiskt bort trasiga lysrör och förhindrar överhettning och brand i reaktorer. Enkel = enkelrör. Serie = två rör.

36-3095 18-22W Enkel + serie 49:-

36-3096 18-65W Enkel 49:-

Fukttålig belysning



36-2967

NY

36-1419

Takplafond Ashley. Krom. Vit frostad glaskupa. Ø 300 mm. E27, max 60W. IP44.

36-2967 198:-

Väggbelysning. Borstat stål. Vit frostad glaskupa. Höjd 300 mm, bredd 100 mm. E27, max 60W. IP44.

36-1419 198:-

Badrumsspegel med belysning och hylla. 4 x halogen-spotlights i krom (2 st ovan spegeln, 2 st under hylla). Hylla i vit MDF. Levereras med 4 st x 10W G4 lampor, transformator och skruvar för upphängning. IP21. Storlek: 840 x 600 mm.

36-1421 895:-

STEINEL

NY

Takplafond med sensor. Lampa försedd med en dold och aktiv sensor. Sensorn reagerar på alla rörelser och känsligheten är mycket hög oavsett temperatur och rörelseriktning. Räckvidd för sensorn är inställbar 1-8 meter. Sensorlampan kan också styra andra armaturer eller t.ex. en badrumsfläkt (max 100W). Kupa av glas. Höjd 130 mm, Ø 280 mm. Lampa E27 max 60 W. IP44.

36-3064 595:-



MEGAMAN
Energy Saving Lamps

Belysningsset. Med 7W energisparlampor. Setet innehåller utöver lampor, två lamphållare, tre mellanstycken, en strömbrytare och 2 m anslutningskabel. Då alla moduler kan sammankopplas med medföljande adapter finns flera kombinationsmöjligheter. Sammanlagd längd är 545 mm, bredd 80 mm och tjocklek 24 mm. Vit plast. 230V. IP20.

36-2425 398:-



Stjärnhimmelspaket. Innehåller: ljusgivare 20W, elektronisk transformator och fiber med 80 ljuspunkter (53 st x 2 m, 27 st x 3 m.). Snedslipat avslut ger stjärnhimmelseffekt. Dimbar med elektronisk dimmer. Håltagning 1 mm.

36-2046 1595:-

Takplafond Rondo. Vit bas och kupa i plast. Ø 260 mm. E27, max 40W. IP44.

36-3065 149:-



NY

Halogenbelysning. Med 2 eller 3 st 20W halogenlampor. Strömbrytare på ena gaveln. 1,5 m kabel med stickkontakt. IP20. Lampa 20W G4.

Nr	Färg	Watt	Storlek mm	Pris
32-2650	Vit	2x20	535x67x23	179:-
32-2651	Vit	3x20	755x67x23	249:-
32-8555	Borstat stål	2x20	535x67x23	198:-
32-8556	Borstat stål	3x20	755x67x23	279:-

Halogenbelysning Triangle. Borstat metall. För utanpåliggande montage. Levereras med tre spotlights i triangelform, elektronisk transformator med ca 1,2 m. sladd och snabbkopplingar (AMP kontakter) samt 3x20W 12V lampor med G4 sockel. IP20.

36-1449 198:-

Armaturer för infällt montage



Halogenbelysning. Med skyddsglas för bästa säkerhet. I metall för infällt montage. Levereras med 230V 50W lampor med sockel GU10. Transformator behövs ej. Vridbart lamphus. Diameter 82 mm. Monteras i 74 mm hål. Inbyggnadsdjup: 150 mm. Avstånd till brännbar yta minst 500 mm. IP44.

36-3012 3-pack Borstat stål..... 298:-
36-3013 3-pack Vit..... 298:-



Halogenbelysning. För infällt montage. Levereras med lampa 230V 50W med sockel GU10. Transformator behövs ej. Vridbart lamphus. Monteras i 65 mm hål. Diam. 80 mm. Inbyggnadsdjup min. 150 mm. Avståndet till brännbar yta minst 500 mm. IP 23.

36-1751 3-pack vit..... 129:-
36-1752 3-pack borstat stål..... 129:-
36-1753 3-pack mässing..... 129:-

3-pack
249:-



Halogenbelysning. I metall för infällt montage. Levereras med 230V 50W lampor med sockel GU10. Transformator behövs ej. Vridbart lamphus. Diameter 82 mm. Monteras i 74 mm hål. Inbyggnadsdjup: 150 mm. Avstånd till brännbar yta minst 500 mm. IP44.

36-1744 3-pack vit..... 249:-
36-1745 3-pack borstat stål..... 249:-
36-1746 1-pack vit..... 98:-
36-1747 1-pack borstat stål..... 98:-



Halogenbelysning. Med vinklingsbart lamphus i metall för infällt montage. Diam. 82 mm. Monteras i 74 mm hål. Inbyggnadsdjup min. 150 mm. Avstånd till brännbar yta minst 500 mm. 3-pack lev. med elektronisk transformator, halogenlampor 12V/20W med sockel GU 5,3 och 1,5 m kabel med kopplingsringar. 1-pack enbart armatur med lampa och 1,5 m kabel IP44.

36-1761 3-pack vit..... 249:-
36-1762 3-pack mässing..... 249:-
36-1763 3-pack borstat stål..... 249:-
36-1764 1-pack vit..... 79:-
36-1765 1-pack mässing..... 79:-
36-1766 1-pack borstat stål..... 79:-



Halogenbelysning. Kvadratisk, i borstat stål för infällt montage. Mått 86x86 mm. 230V 50W med sockel GU 10. Monteras i 74 mm hål. Inbyggnadsdjup min. 150 mm. Avstånd till brännbar yta minst 500 mm. IP44. 3-pack.

36-1754..... 249:-



Energisparlampa. Ersätt dina gamla GU10 lampor. Låg effektförbrukning och låg värmeutveckling. Passar de flesta på marknaden förekommande halogenarmaturer. Livslängd 10000 tim

Nr	Socket	Effekt	Lux	Storlek
36-1892	GU10	7W	274	50x73



Halogenbelysning. Med 3 st armaturer. Lampor 12V 10W, sockel G4. Elektronisk transformator och 2 m kabel. För utanpåliggande eller infällt montage (54 mm hål). IP44.

32-8479 Vit..... 249:-
32-8480 Krom..... 249:-
32-8481 Satin..... 249:-



Halogenbelysning. 12V/10W för infällt eller utanpåliggande montage. Monteras i 54 mm hål. Diam 66 mm. Levereras komplett med lampa (sockel G4), och 2 m kabel. IP44.

32-4528 Vit..... 89:-
32-4529 Krom..... 89:-
32-8478 Satin..... 89:-



Transformator elektronisk. För 12V halogenbelysning. Formen av en mus gör den lätt att gömma i små utrymmen som ex. nedsänkta tak. Avsedd att användas tillsammans med dimmrar som klarar antingen mekanisk eller elektronisk transformator.

36-2423 20-70W..... 129:-
36-2424 35-105W..... 149:-

Transformator Elektronisk. För 12V halogenlampor. Rund modell som gör den extra lättmonterad. Borra hål, göm den bakom armaturen eller i kopplingsdosan. Lev. med korta sladdar (15 cm) utan kontakter.

Nr	Max/Minneffekt	Storlek mm.	Pris
32-3421	70/20W	56x20	129:-
32-3422	105/35W	70x20	149:-

Med monteringsssats

Monteringslåda. För halogenarmaturer. Levereras med silikonkyddslang och dubbelhäftande tejp.

Nr	Storlek mm.	Max W	Pris
36-1779	200x200x180	50W	79:-
36-3011	200x200x120	35W	79:-

Monteringslåda. För halogenarmaturer.

36-3108..... 69:-

Armaturer för utanpåliggande eller infällt montage



Halogenbelysning. "Triangle" i borstat metall, för utanpåliggande montage. Levereras med tre spotlights i triangelform, elektronisk transformator med ca 1,2 m. sladd och snabbkopplingar (AMP kontakter) samt 3x20W 12V lampor med G4 sockel. IP20.

36-1449..... 198:-



Transformator Elektronisk. För 12V halogenlampor. Skruvanslutning.

Nr	Max/mineffekt	Storlek mm.	Pris
36-1862	70/20W	110x48x33	98:-
36-1863	105/35W	110x48x33	129:-
36-1864	150/50W	151x41x30	179:-
36-1865	210/50W	214x47x38	229:-

Värmetålig kabel. För halogenarmaturer. Tillverkade i silikon. 2x1,5 mm², 10 m.

36-3102..... 129:-



36-3108..... 69:-



LED-set. Innehållande tre spotlights med 1,2 meter kabel och 1W lysdiod för utanpåliggande eller infällt montage, konstantströmgenerator med sex st. utgångar, 1,8 meter kabel och stickpropp. Spridningsvinkel 120°. Storlek LED-spotlight 30x22 mm. Monteras infällt i 25 mm hål. (Kräver 13mm djup).

36-3055 Varmvit LED (3000 K)..... 299:-
 36-3056 Kallvit LED (6000 K)..... 299:-

LED-spotlight. Extra LED-spotlight med 1W lysdiod och 1,2 meter kabel. Spridningsvinkel 120°
 Passar LED-set 36-3055, 36-3056 och konstantströmgenerator 36-3059.

36-3057 Varmvit LED (3000 K)..... 129:-
 36-3058 Kallvit LED (6000 K)..... 129:-

Konstantströmgenerator. Med sex utgångar. Passar 36-3057, 36-3058. 1,8 meter kabel och stickpropp.

36-3059 129:-



LED-set Miniflex 12V. 2 meter böjbar list med lysdioder för dekorativ ljussättning. Ansluts till medföljande transformator och likriktare. Listen bygger 5 mm och är 8 mm bred. 25 mm diodavstånd. Listen kan klippas av i 7,5 cm längder och sedan skarvas eller vinklas med tillhörande skarvar. Levereras med tre olika skarvkopplingar. Rak, T och L formad skarv. Färgtemperatur 3500 K. Kan skarvas upp till totalt 6 meter.

36-3042 429:-

Utbyggnadslist Miniflex 12V. 2 meter böjbar list med lysdioder. Listen kan klippas av i 7,5 cm längder och sedan skarvas eller vinklas med tillhörande skarvar. Fyra st. monteringsprofiler 30 cm lång med klisterremsa, ändavslut och en rak skarv ingår. Färgtemperatur 3500 K. Passar 36-3042.

36-3043 295:-

Tillbehör för Miniflex. Rak skarv, ändavslut, T och L skarv. Används för att kunna förgrena eller skarva 36-3042, 36-3043.

36-3044 49:-

**Högre temperatur i Kelvin (K) ger ett kallare (blåare) ljus.
 Lägre temperatur är varmare (gulare).**

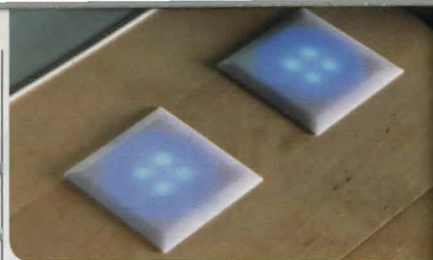

LED-set. Med tre kvadratiska LED-spotlights för infällnad i golv, klinkers, kakel och liknande. Eliminator (12V) medföljer samt fem meter kabel till varje LED-spotlight. Storlek LED-spotlight: 70x70 mm. Monteras i 60 mm. hål. (endast 6 mm djup). Färgtemperatur 6500 K.

36-2531 649:-
 36-2532 1-pack LED-spotlight inkl. kabel 179:-



LED-stripe. Med 15 lysdioder för dekorativ ljussättning bakom TV-apparater, under hyllkanter etc. Fästes mot plan underlag med klisterremsa eller skruv (medföljer). Längd: 30 cm. Passande transformator 36-2524.

36-2528 Blå LED (16000 K) 129:-
 36-2529 Vit LED (4000 K) 129:-

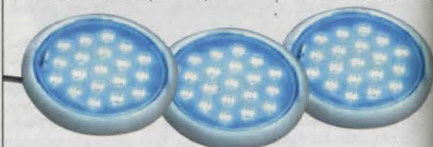

LED-set. Innehållande tre tunna lysdiodplattor (3x0,5W) med 19 vita lysdioder, eliminator med sladdströmbrytare och stickpropp. Plattorna är avsedda för utanpåliggande montage på möbler, under köksbänkar och liknande. Färgtemperatur 4000 K. Två utbytbara ringar i vitt och silver medföljer.

36-2525 299:-

LED-spotlight. Extra LED-spotlight med 19 lysdioder på en tunn platta. Passande eliminator 36-2524 eller 36-2525. Ringar i vitt och silver medföljer.

36-2526 Vit LED (4000 K) 129:-
 36-2527 Blå LED (16000 K) 129:-

Eliminator. Med fem utgångar (12V). Passar bl.a. 36-2526, 36-2527, 36-2528, 36-2529. Utrustad med sladdströmbrytare och stickpropp. 230V.

36-2524 129:-

LED-lampor ser vi mer och mer av. LED står för Light Emitting Diode och är en teknik som gör att elförbrukningen blir minimal. LED-lampor har mycket lång livslängd och avger extremt lite värme (till skillnad från exempelvis halogenlampor).



230V

LED klotlampa. Ersätt dina vanliga klotlampor med LED klotlampor och sänk energiåtgången. Endast 3,5W. 230V. E14. Varmvit (3000 K).

36-3062 79:-



230V

Reflektorlampa. Med en 1W vit lysdiod. 230V. GU10. 1-pack.

36-3061 Kallvit LED (6000 K) 129:-
 36-3130 Varmvit LED (3000 K) 129:-



230V

Reflektorlampa. Med 20 lysdioder. 230V. 1-pack.

Nr	Socket	Färg	Pris
36-2556	GU10	Kallvit (8000 K)	79:-
36-3060	GU10	Varmvit (3000 K)	89:-



12V

Reflektorlampa. Med ultravita lysdioder. (8000 K) 12V.

Nr	Socket	Antal	Pris
36-1503	GU4 (MR11)	1	69:-
36-1504	GU5,3 (MR16)	1	79:-



OSRAM

LED belysning Dot-it. Med tre vita lysdioder. Enkel att montera och att använda. Drivs med tre batterier typ LR03 (medföljer). Upp till 100 timmars brinntid. Säljes i osorterade färger.

36-2234 79:-



LED-set. Innehållande fyra IP66-klassade LED-spotlights, transformator och 5 meter kabel/spotlight. Skymningssensor. Monteras i golv, trappor, altangolv etc. för en dekorativ ljussättning. Ett set är utbyggbart till tio LED-spotlights. Monteras i 24 mm hål och kräver ett djup av 26 mm. Anslutningsbox med 10 meter kabel. Färgtemperatur 8000 K.

36-2517 Helt set med fyra LED-spotlights och transformator 395:-
 36-2518 1-pack LED-spotlight 98:-



Spotlight med klämma. Levereras med reflektorlampa 40W E14.

- 36-2402 Svart..... 39:-
- 36-2403 Vit..... 39:-
- 36-2404 Transparent 39:-



36-1286

Skrivbordslampa. Liten och smidig i tuff design. Max höjd 380 mm. Lampa E14, max 40W (medföljer ej). 230V. Levereras i osorterade färger, röd, vit, grafitgrå och blå.

36-1286..... 59:-



36-2510

Massive

Skivbordslampa. Liten smidig lampa med stabil fot. Max höjd 44 cm. Levereras med lampa G4 12V/20W. 230V.

- 36-2510 Svart..... 89:-
- 36-2520 Grå..... 89:-



36-2520

36-2507

Skivbordslampa. Liten smidig lampa med stabil fot. Höjd 40 cm. Med lampa G9/25W. 230V. Svart med orange ring.

36-2507..... 129:-

Bordslampa med touch funktion. Fot i satin/nickel, kupa i frostat glas. Berör foten för att tända/släcka/dimmerfunktion (3 lägen). Höjd 36 cm (vinklingsbar). Lampa GU10 35W medföljer.

36-2564..... 198:-



36-2564



36-2934

Halogenbelysning/spotlight. Serie i aluminium med svarta detaljer. Levereras med tak/väggfäste och 50W GU10 lampa. Vridbart lamphus.

- 36-2934 Tak-/väggspot. 1 lampa, 2 m kabel, stickpropp och strömbrytare..... 98:-
- 36-2935 Takspot. 3 lampor, med lamppropp. Ø 125 mm. 198:-
- 36-2936 Takspot. 3 lampor, med lamppropp. Längd 490 mm. 229:-



nordlux

Vägglampa Gibraltar. Frostat glas och borstat stål. Utrustad med strömbrytare och dimmer. Sladd 2 m. 230V. G4 lampa max 40W.

- 36-1988 Enkel..... 149:-
- 36-2509 Dubbel..... 298:-



NY



Vägglampa Innsbruck. Vit glas och borstat stål. Strömbrytare. Sladd 2 m. 230V. Levereras med lampa G9 40W.

- 36-2937 Enkel..... 129:-
- 36-2938 Dubbel..... 198:-

Arbetslampa. Skruvfäste för bordsskiva. Vridbar i olika riktningar. Levereras med 11W 2-stavs kompaktlysrör Svart.

32-8023-1..... 198:-



36-2505



36-2505



36-2506



36-2503

Halogenbelysning/spotlight. Exklusiv spotlightserie i satin/krom. Levereras med tak/väggfäste och 50W GU10 lampa. Vridbart lamphus.

- 36-2501 Väggsport. 1 lampa, 2m kabel, stickpropp och strömbrytare..... 89:-
- 36-2502 Väggsport. 2 lampor, 2m kabel, stickpropp och strömbrytare. Längd 370 mm..... 179:-
- 36-2503 Takspot. 3 lampor, med lamppropp. Diam. 255 mm..... 198:-
- 36-2504 Takspot. 4 lampor, med lamppropp. Längd 920 mm..... 329:-
- 36-2505 Takspot. Spiral med 3 lampor, med lamppropp. Diam. 400mm..... 249:-
- 36-2506 Takspot. 4 lampor, med lamppropp. Höjd 400 mm..... 295:-

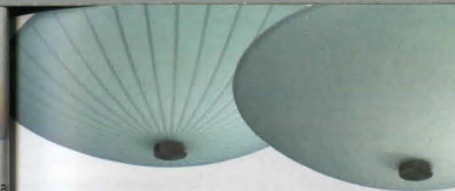

Takarmatur. Frostat glas. ø 38 cm. Detalj i borstat stål. 3x40W E14 (medföljer ej)

- 36-2040..... 129:-
- 36-2041..... 129:-



Takarmatur. Med opal glasskupa. Lampa max 60W/E27 (medföljer ej). IP20. Storlek 310X140mm.

- 32-8614 Vit..... 89:-
- 32-1203 Borstad stål..... 89:-

Takarmatur. Med detaljer i borstat stål och vit frostat glasskupa. Diam. 300 mm. Lampa E27, max 60W (medföljer ej).

36-1422..... 89:-



Takarm. Långe-Jan. Ställbar teleskopisk takarm för lampor som behöver centreras över t.ex. kök- eller vardagsrumsbordet. Monteras över befintligt dosuttag i tak. Justerbar, med max. vikt 2.5 kg vid fullt utdragen expansion (93 cm). 1 m kabel med jordat lamputtag.

32-7145..... 295:-



Tavelbelysning. För rörlampa med E14 sockel, max. 25W. 2,5 m. sladd med strömbrytare och stickpropp.

- 36-1946 Enkel 240 mm Antik..... 79:-
- 36-1947 Dubbel 440 mm Antik..... 99:-
- 36-1948 Enkel 240 mm Mässing..... 79:-
- 36-1949 Dubbel 440 mm Mässing..... 99:-

Möbelbelysning. Med dubbla strömbrytare, vippströmbrytare samt dörrstyrd brytare. För vitrinskåpet, barskåpet, bokhyllan etc. I vitlackerad plåt med 3 m kabel. E14 sockel för rörlampor eller kronljuslampa. Max 40 W. Storlek: 255x70x45 mm.

36-2905..... 79:-



Blombelysning. För montering över växter som behöver extra ljus. Levereras med 1,5 m sladd och E27/11W energisparlampa. Vit. 230V.

- 36-2508..... 179:-
- 36-2440 Reservlampa passande 36-2508 11W. 89:-



Blombelysning. Dekorativ belysning för Dina större krukväxter. 2 st halogenlampor 10W/12V stoppas ner i jorden och lyser sedan upp växten underifrån. Lev. med transformator och kabel (1.6 m) med strömbrytare. Svarta.

32-7091..... 98:-



32-8202

NY

36-2906

32-751

Nattbelysning. Med 7 W päronlampa (E14). Tänds automatiskt vid skymning och släcks igen när det ljusnar eller när huvudbelysningen tänds. Passar både jordade och ojordade uttag. Lämplig som ledbelysning. 230 V. Storlek: 110x48x40 mm.

32-8202..... 69:-

Reservlampa.

22-3261..... 25:-

Nattbelysning LED. Med skymningsrelä. Mycket energisnål nattbelysning med LED-teknik, endast 0,06W. Tänds automatiskt vid skymning och slår ifrån när det ljusnar.

36-2906..... 49:-

Ljusplugg. En sparlampa med låg strömförbrukning, ca. 0,3 watt. Den sättes direkt i ett vägguttag och ger ett behagligt nattsken för t.ex. sovrum och barnkammare. För 230 V.

32-751..... 29:-



Garderobsbelysning. Drivs med 4st batterier LR6 (medföljer ej). Glödlampa 6V/0,5A med E10 sockel. Lampan tänds och släcks genom att trycka på fronten. Diam 14 cm. Levereras i förpackning om 3 st.

32-2621..... 89:-

NY



Taklampa. Detaljer i borstad stål. Vit glaskula Ø 25 cm. 160 cm kabel. Lampa E27 max 40W. 230V. 36-2958 198:-

COTTEX

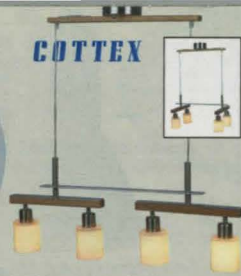

Takarmatur Kansas. Armatur i borstad stål och ek, bredd 71 cm. Fyra kupor i frostat glas, Ø 8 cm. Max takavstånd 110 cm (kan justeras). Lampa 4 x E14 max 40W. 230V. 36-3113 349:-

COTTEX



Taklampa Smide. Svart. Sex armar med ljushållare. Lampskärm i frostat glas. Lampans diameter 51 cm. Max takavstånd 127 cm varav kedja 70 cm (kan kortas). Lampa E27 max 60W. 230V. (Ljus ingår ej) 36-2052 198:-

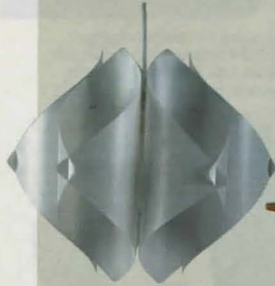

Taklampa Facette. Dekorativ belysning i PP plast. Ø 33 cm. 160 cm kabel. Lampa E27 max 40W. 230V. 36-2544 179:-



Takarmatur Woodstock. Två kupor i frostat glas, Ø 14 cm. Planka i massiv ek 85x10 cm. Tre värmeljusthållare i glas. Max takavstånd 145 cm (kan justeras). Lampa E14 max 40W. 230V. 36-2530 349:-



Taklampa Siljan. Matt svart smide. Tre glaskupor i alabaster glas, Ø 16 cm. Längd 75 cm. Två ljushållare. Max takavstånd 95 cm (kan justeras). Lampa E14 max 40W. 230V. (Ljus ingår ej) 36-2545 249:-

COTTEX



1 fot - 3 skärmar

Bordslampa. Fot i svart stål. Levereras med 3 st textil skärmar i osorterade färger. Lampa E14, max 40W. 230V. Storlek: 36x14 cm diam. 36-1408 79:-



2-pack 129:-

Bordslampa Linnea 2-pack. Fot i stål. Skärm i beige textil. Lampa E14, max 40W. Höjd fot: 41 cm. Skärm: 16x16 cm. 36-2500 129:-



Bordslampa Argos. Fot i borstad stål. Textilskärm i vit eller choklad. E27, max 60W. 230V. Storlek: 47x23x15 cm. 36-2537 Vit 129:- 36-2538 Choklad 129:-

Uplight med läslampa. Borstad stål. Båda ljuskällorna har dimmerfunktion. Höjd 183 cm. Ljuskälla uplight 230V max 300W R7s. Ljuskälla läslampa 12V max 50W GY6,35 32-8682 498:-

Fönsterlampa Halifax. Borstad stål med skärm i krackelerat glas. Storlek 20 cm, Ø 9 cm. E14, max 40W. 3,5 m. kabel med strömbrytare och stickpropp. 230V. 36-3008 149:-



MARK SLUJD SWEDEN

Fönsterlampa Globus. Borstad stål med skärm i matt vitt glas. Storlek 13 cm, Ø 13 cm. E14, max 40W. 3,5 m. kabel med strömbrytare och stickpropp. 230 V. 36-3009 99:-

NY



COTTEX

Skomakarlamp. Skärm i vitt glas. 3 meter kabel försedd med strömbrytare och eurokontakt. Ø 18 cm. E14, max 40W. 230 V. 36-2910 99:-



NY

Bordslampa Sirius. Fot i krom. Textilskärm i ljus beige mocka imitation. Höjd fot: 21 cm, skärm: 23x15 cm. E27, max 60W. 230V. 36-2956 129:-



NY

Bordslampa med touch dimmer. Fot i borstad stål. Skärm i vit textil. Berör foten för att tända/släcka/dimmerfunktion (3 lägen). Lampa E14, max 40W. Höjd fot: 31 cm. Skärm: 17x11 cm. 36-2959 149:-

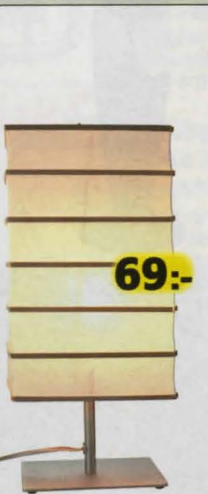

69:-

Bordslampa Nara. Skärm av rispapper med inslag av naturfärgat trä. Fot av silver/grå stål. Höjd 35 cm. Bredd 16x16 cm. E14, max 40W. 230 V. 36-3000 69:-



NY

Bordslampa Polar. Fot i krom. Två textilskärmar (lätt draperade), en vit och en svart. Höjd fot: 32 cm, skärm: 15,5x19 cm. E14, max 40W. 230 V. 36-2957 179:-



NY

Golvampa Nara. Skärm av rispapper med inslag av naturfärgat trä. Fot av silver/grå stål. Höjd 160 cm. Bredd 27x27 cm. 3 x E14, max 40W. 230 V. 36-3001 249:-



Discokula. Fästes i taket och som tillsammans med medföljande motor snurrar. Ø 20 cm. Motorn drivs med 1 st batteri, typ LR20 (medföljer ej). Levereras med reflektorlampa (GU4, 12V/10W) och 4 olivfärgade linser.
36-2364 179:--



Discolampa. Roterar och sprider ett flerfärgat mönster. Ø 15 cm. Levereras med batterieliminatör och lampa (12V/5W, E10).
36-2365 129:--

Motionlamp-vax. Innehåller en vaxmassa som av värmen rör sig upp och ner och bildar olika formationer. Säljes i sorterade färger av vaxet: röd, blå, grön och lila. 230V.
32-2567 179:--



Dekorationskvistar med belysning. 80 st microlampor. Höjd 120 cm. Vit/natur. Fem kvistar med belysning och två utan. Levereras med transformator. (Vas ingår ej)
36-3035 129:--



Ljusboll. Dekorativ belysning med 100 lampor. Ø 16 cm. 3 m kabel. 230 V.
36-3086 Silvergrå 129:--
36-3087 Röd 129:--
36-3088 Blå 129:--

Reservlampa 5-pack. Till ovanstående ljusboll.
36-2188 Silvergrå 19:--
36-2190 Röd 19:--
36-2189 Blå 19:--



Ljusslinga LED Party. 48 st LED. Avstånd mellan dioderna 10 cm. Total längd 14,7 m. varav 4,7 m. med dioder och 10 m anslutningskabel. Levereras komplett med IP44 transformator.
36-3083 Röd/grön/gul 129:--
36-3084 Vit/blå/lila 129:--

Ljuskedja Crystal. 30 st vita LED försedda med färgade stjärnor. Avstånd mellan dioderna 14 cm. Total längd 9,5 m. varav 4,2 m. med dioder och 5,3 m anslutningskabel. Levereras komplett med IP20 transformator.
36-2060 129:--

Partylslinga. 10 st färgade E27 lampor. För utom- och inomhusbruk. Dekorativ i julgranen, på kräftskivan, festen etc. Lampavstånd 50 cm, längd 7,5 m. 230V.
36-1434 198:--



Batteridrivna värmeljus 3-pack. Extra batterier medföljer (CR2032).
36-2547 29:--

Värmeljus. Batteridrivet verklighetstroget ljus. Lykta i frostat glas. Höjd: 13 cm. Ø 5 cm. Drivs med två batterier typ LR03 (medföljer ej).
36-1409 49:--

Batteridrivet ljus. Brandsäkert alternativ i vax med naturtroget sken. Många användningsområden t ex i lykthan utanför huset, på fönsterbrädan, i offentlig miljö eller lura tjuven när du är borta. Passar även bra som gravljus då det är skymningsrelä. Diod för låg energi förbrukning. Drivs med 2 st LR14 batterier (medföljer ej). Storlek: 10,5x8,5 cm.
36-2057 98:--



T8 Lysrör. (Standard).					
Nr	Effekt	Färg	Längd	Pris	
17-305	L 15W	827	438 mm	59:--	
17-306	L 18W	827	590 mm	49:--	
17-307	L 30W	827	895 mm	59:--	
17-308	L 36W	827	1200 mm	49:--	
32-12	L 58W	840	1500 mm	59:--	
T5 lysrör.					
36-2924	14W	827	549 mm	59:--	
36-2925	21W	827	849 mm	59:--	
36-2926	28W	827	1149 mm	59:--	

Kompaktlysror 2D. Storlek: 10W 91x94 mm, 16W 140x140 mm, 28/38W 205x205 mm.					
Nr	Effekt	Stift	Färg	Pris	
32-3758	10 W	4	827	129:--	
32-3759	16 W	4	827	129:--	
32-324	16 W	2	827	129:--	
32-4471	28 W	4	827	199:--	
32-4473	38 W	4	827	198:--	

Kompaktlysror. 2-stav. 2-stift.					
Nr	Effekt	Färg	Längd	Pris	
22-1496	7W	827	134 mm	49:--	
22-1497	9W	827	165 mm	49:--	
22-1498	11W	827	235 mm	49:--	

Kompaktlysror. 4-stav. 2-stift.					
Nr	Effekt	Färg	Längd	Pris	
22-3247	10W	827	117 mm	69:--	
22-3248	13W	827	132 mm	69:--	
22-5042	18W	827	145 mm	69:--	

Kompaktlysror. 4-stav. 4-stift.					
Nr	Effekt	Färg	Längd	Pris	
22-3829	13W	827	125 mm	69:--	
22-5043	18W	827	145 mm	69:--	



Färgade lampor. 25W.					
Nr	Färg	Stift	Pris		
32-3359	Röd	E27	19:--		
32-3360	Blå	E27	19:--		
32-3361	Grön	E27	19:--		
32-3362	Gul	E27	19:--		
32-8604	Röd	E14	19:--		
32-8605	Blå	E14	19:--		
32-8606	Grön	E14	19:--		
32-8607	Gul	E14	19:--		

Färgade pärenlampor. 15W. 2-pack.
36-2061 Röd E14 29:--
36-2062 Blå E14 29:--
36-2063 Grön E14 29:--

Energy

A
B
C
D
E
F
G

Energieffektivitetsklass på lampor och lysrörlampor
A = Mer effektiv
G = Mindre effektiv
Bokstav i text eller bild avser energieffektivitetsklass på lampan på en skala från A till G.

Släng inte lysrör och lysrörlampor i hushållssoporna!
Alla trasiga lysrör och lysrörlampor skall lämnas till kommunens anvisade uppsamlingsställen!

Alla lysrör vi säljer är fullfärg.
Belysning delas in i olika färgtoner:
Färg: Färgtemperatur: Färgton:
827 2700 K Glödlys
830 3000 K Varmvit
840 4000 K Kallvit
860 6000 K Dagsljus



Färgade reflektorlampor. Storlek 32-1340: 84x50 mm. 32-3766: 105x63 mm.

32-1340-3	Röd	E14	25W	29:--
32-1340-4	Grön	E14	25W	29:--
32-1340-5	Blå	E14	25W	29:--
32-1340-9	Gul	E14	25W	29:--
32-3766-3	Röd	E27	40W	29:--
32-3766-4	Grön	E27	40W	29:--
32-3766-5	Blå	E27	40W	29:--
32-3766-9	Gul	E27	40W	29:--

A

NY
CO TECH
LIGHT

Energisparlampa med glob. Ersätter dina vanliga glödlampor till utseendet. Livslängd 10000 tim. För inom- och utomhusbruk.

Nr Modell Effekt Lumen (lm) Sockel Storlek (mm) Pris
36-2916 Normal 13W 663 E27 123,5x65 29:-

A



39:-

2-pack

Energisparlampa. Ger energibesparing med ca 80% jämfört med vanliga glödlampor. Livslängd på 6000 tim. För inom- och utomhusbruk.

Nr	Effekt	Lumen (lm)	Sockel	Längd (mm)	Pris
36-1879	5W	190	E14	115	29:-
36-1880	7W	300	E14	126	29:-
36-1881	7W	300	E27	126	29:-
36-1882	9W	450	E27	135	29:-
36-1883	11W	550	E27	143	2-pack 39:-
36-1884	15W	800	E27	161	29:-

A



2-pack

Energisparlampa med glob. Ersätter dina vanliga glödlampor till utseendet. Klot- och normallampa med silikonhölje. Livslängd 10000 tim. För inom- och utomhusbruk.

Nr	Modell	Effekt	Lumen (lm)	Sockel	Storlek (mm)	Pris
36-1885	Kron	3W	100	E14	105x41	49:-
36-1886	Kron	5W	180	E14	120x41	49:-
36-2444	Klot	4W	140	E14	100x55	49:-
36-2445	Klot	6W	230	E14	100x55	49:-
36-1889	Normal	9W	405	E27	128x68	49:-
36-1890	Normal	11W	550	E27	128x68	2-pack 89:-

Upptäck silikonlampan
Spar energi och går ej i tusen bitar om du tappar den. Ger också bättre ljus än en vanlig lampa.

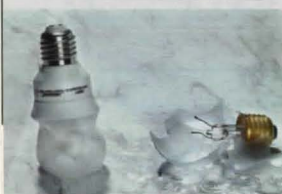

106

Beställ via ordertelefon 0247-444 44, orderfax 0247-445 55 eller internet: www.clasohlson.se

A



NY

MEGAMAN
Schleiflicht
Energisparlampe

Energisparlampa Megaman Liliput. Kvalitetslampa. Livslängd 10000 tim. Varmtonat fullfärgsljus (2700K). Temperaturområde -10° till +40°C. Passar de flesta armaturer.

Nr	Effekt	Lumen (lm)	Sockel	Längd	Pris
36-2987	5W	200	E14	84	89:-
36-2988	8W	400	E27	94	89:-
36-2989	11W	600	E27	106	89:-
36-2990	14W	800	E27	120	89:-

A



Energisparlampa Megaman. Kvalitetslampa. Livslängd 10000 tim. Varmtonat fullfärgsljus (2700K). Temperaturområde -10° till +40°C (fungerar ner till -30° men med reducerad ljusflöde.) Passar de flesta armaturer.

Nr	Effekt	Lumen (lm)	Sockel	Längd	Pris
36-1868	7W	350	E14	103	79:-
36-1869	9W	500	E27	103	79:-
36-1870	11W	700	E27	117	79:-
36-1871	15W	950	E27	135	79:-
36-1872	20W	1300	E27	143	79:-
36-2431	23W	1500	E27	155	79:-

A



Energisparlampa Megaman. Kvalitetslampa. Livslängd 10000 tim. Varmtonat fullfärgsljus (2700K). Temperaturområde -10° till +40°C (fungerar ner till -30° men med reducerad ljusflöde.) Ersätter utseendemässigt dina vanliga normal- klot- och kronlampor.

Nr	Modell	Effekt	Lumen (lm)	Sockel	Storlek (mm)	Pris
36-2446	Kron	3W	80	E14	122x40	98:-
36-2447	Kron	5W	200	E14	122x40	98:-
36-2448	Klot	4W	140	E14	100x55	98:-
36-2449	Klot	7W	230	E14	100x55	98:-
36-1877	Normal	9W	405	E27	113x60	98:-
36-1878	Normal	11W	570	E27	113x60	98:-

NY



NY

Nyhet! Dimbara energisparlampor!

Energisparlampa Dulux EI Dim. 20W. Steglös ljusreglering/dimbar. Livslängd ca 15000 tim. För inom- och utomhusbruk. Kan användas i applikationer med glödljusdimmer. E27. Längd 116 mm.

36-3115 198:-

Energisparlampa Megaman Dimmable. 15W. Steglös ljusreglering/dimbar. Livslängd ca 10000 tim. För inom- och utomhusbruk. Kan användas i applikationer med glödljusdimmer. E27. Längd 154 mm.

36-3116 129:-

Släng inte lysrör och lysrörslampor i hushållssoporna!

Alla trasiga lysrör och lysrörslampor skall lämnas till kommunens anvisade uppsamlingsställen!

Energieffektivitetsklass på lampor och lysrörslampor

A = Mer effektiv G = Mindre effektiv

Bokstav i text eller bild avser energieffektivitets-klass på lampan på en skala från A till G.

Spar pengar!

Byt dina glödlampor till lågenergilampor!

Lågenergi	Vanlig	Lågenergi	Vanlig
3W	ca 10W	11W	ca 60W
5W	ca 25W	15W	ca 75W
7W	ca 35W	20W	ca 100W
9W	ca 40W	23W	ca 120W

Inbyggt skymningsrelä.

Energisparlampa med skymningsrelä. 15W. Lampan tänds automatiskt vid skymning och släcks då det ljusnar. Sockel E27. Storlek 147x65 mm. Livslängd 12000 tim. Temperaturområde -20 °C till +50 °C.

36-2540 98:-

MEGAMAN

Energy Saving Lamps

DIMMERABLE

OSRAM

36-2079
32-2599

Inbyggt skymningsrelä.

STEINEL

99:-

36-2441
36-2442

Energisparlampa med skymningsrelä. Lampan tänds automatiskt vid skymning och släcks då det ljusnar. 36-2441 och 36-2442 har tre sensorer för ökad känslighet, vid skymning, samt justerbar skymningsnivå 2-200 lux. Sockel E27. Temperaturområde -20 °C till +50 °C.

Nr	Effekt	Livslängd	Längd	Pris
36-2079	11W	15000 tim.	140 mm	129:-
32-2599	15W	15000 tim.	140 mm	129:-
36-2441	11W	15000 tim.	145 mm	99:-
36-2442	15W	15000 tim.	145 mm	99:-

A



OSRAM

Energisparlampa Dulux Superstar. Energisparlampa med perfekt färgåtergivning. Snabbstartfunktion vilket innebär att den tänds med full effekt omedelbart. Livslängd ca 10000 tim. För inom- och utomhusbruk.

Nr	Effekt	Lumen (lm)	Sockel	Längd (mm)	Pris
36-2009	8W	400	E27	113	89:-
36-2010	12W	660	E27	117	89:-
36-2011	16W	900	E27	129	89:-
36-2432	21W	1200	E27	145	89:-

Energisparlampa Dulux Superstar Classic. Energisparlampa med samma form och sockel som en vanlig glödlampa. Perfekt färgåtergivning. Snabbstartfunktion vilket innebär att den tänds med full effekt omedelbart. Livslängd ca 10000 tim. För inom- och utomhusbruk.

Nr	Effekt	Lumen (lm)	Sockel	Längd (mm)	Pris
36-2012	5W	150	E27	111	98:-
36-2013	7W	350	E27	111	98:-
36-2014	10W	500	E27	113	98:-

A

CO TECH
LIGHT

Energisparlampa. Ersätt dina gamla reflektor- och GU10 lampor. Låg effektförbrukning och låg värme spridning. Livslängd 10000 tim.

Nr	Modell/Sockel	Effekt	Lux (vid 0,5 m)	Storlek (mm)	Pris
36-1891	R50/E14	7W	274	50x85	79:-
36-1892	GU10	7W	244	50x73	79:-



36-1892

N = Ny produkt i årets katalog. 2-års garanti se köpinformation sid 438.

107



PHILIPS
Glödlampor
10-pack 6st
60W och 4 st
40W. Matt.
Socket E27.
32-4466 29:--



Glödlampa. Matt. E27 sockel. 230 V.

Nr	Effekt	Ljusstyrka	Energiklass	Förp.	Pris
32-1056	15W	90 lm	F	1-pack	15:--
32-7205	25W	220 lm	E	2-pack	10:--
32-6078	40W	430 lm	E	2-pack	10:--
32-6079	60W	730 lm	E	2-pack	10:--
32-7208	75W	960 lm	E	2-pack	10:--
32-1155	100W	1380 lm	E	2-pack	15:--
32-1018	150W	2220 lm	E	1-pack	25:--
32-1874	200W	3150 lm	E	1-pack	25:--

Glödlampa. Klar. E27 sockel. 230V. 1-pack.

Nr	Effekt	Ljusstyrka	Energiklass	Pris
32-1104	15W	90 lm	F	15:--
32-1105	25W	220 lm	F	10:--
32-1106	40W	430 lm	F	10:--
32-1149	60W	730 lm	F	10:--
32-1154	75W	960 lm	F	10:--



Klotlampa. Sockel E27. Längd 74 mm, diam. 45 mm. 230V.

Nr	Effekt	Energiklass	Förp.	Pris
32-5372	15 W Matt	F	2-pack	15:--
32-5373	25 W Matt	F	2-pack	15:--
32-5374	40 W Matt	F	2-pack	15:--
34-1084	25 W Klar	F	1-pack	10:--

Klotlampa. Sockel E14. Längd 74 mm, diam. 45 mm. 230V.

Nr	Effekt	Energiklass	Förp.	Pris
32-5376	15 W Matt	E	2-pack	15:--
32-5377	25 W Matt	F	2-pack	15:--
32-5393	40 W Matt	E	2-pack	15:--
34-1083	25 W Klar	F	1-pack	10:--

Kronljuslampa. Sockel E14. Längd 97 mm, diam. 35 mm. 230V. 2-pack.

Nr	Effekt	Energiklass	Pris
32-5400	15 W Matt	E	17:--
32-5401	25 W Matt	F	17:--
32-5402	40 W Matt	E	17:--
32-5397	15 W Klar	F	19:--
32-5398	25 W Klar	F	19:--
32-5399	40 W Klar	E	19:--



Reflektorlampa. 230V. Diam. 39 mm, längd 66 mm. Sockel E14.

32-3155	30 W	27:--
32-3771	75 W	32:--
32-3772	100 W	32:--
32-3773	150 W	32:--

Diam. 50 mm, längd 85 mm. Sockel E14. 2-pack.

36-1499 25 W 29:--
36-1500 40 W 29:--

Diam. 63 mm, längd 105 mm. Sockel E27. 2-pack.

36-1501 40 W 29:--
36-1502 60 W 29:--

Diam. 95 mm, längd 132 mm. Sockel E27.



Glödlampa Softtone. Mjukt blådfritt ljus. Finns i aprikos rosa och vit ton.

Nr	Modell	Effekt	Socket	Färgton	Energiklass
36-1939	Klot	25W	E14	Aprikos	F
36-1940	Klot	25W	E14	Rosa	F
36-1941	Normal	40W	E27	Rosa	F
36-1942	Normal	40W	E27	Vit	F
36-1943	Normal	60W	E27	Vit	F



Päronlampa. Sockel E14. Storlek: 26x63 mm. 230V. Klar. 2-pack

32-5395	15 W	19:--
32-5396	25 W	19:--

Ugnslampa. Klar. 300°C. Storlek: 15W: 23x48 mm, 40W: 40x74 mm. 230V. 1-pack.

34-897	Päron 15W	E14	19:--
34-898	Klot 40W	E14	19:--

Köksfläktlampa. 40W. E14 sockel. Längd 84 mm. 2-pack.

32-1143	45:--
---------	-------



Symaskinslampa. 230V. Storlek: 22x66 mm.

34-1088	E14 matt 25W	19:--
32-8235	BA15d klar 20W	25:--

Symaskinslampa. 15W matt. Sockel BA 15d. 230V. Storlek: 17x54 mm

32-4300	19:--
---------	-------



Lyktlampa. Ger rätt sken i utomhusbelysningar m.m. Longlife (3000 tim vid 230V). 240V.

Nr	Effekt	Socket	Pris
32-7188	30W	E27 Tub	39:--
32-7189	60W	E27 Tub	39:--
36-2553	30W	E27 Klot	39:--
36-2554	60W	E27 Klot	39:--

Klotlampa. 7W. Låg effekt gör den lämplig att användas i armaturer för nattbelysning 230V.

32-1189	E27	19:--
32-1190	E14	19:--

Toppförspegel lampor. Klar med reflektor i silver på toppen av glasvolven. E27 sockel. 230V.

32-5048	40 W	29:--
32-5049	60 W	29:--

Rörlampa. Sockel E14. Klar. 230V. Längd 115 mm.

34-1085	15W	19:--
34-1089	25W	19:--



Kronljuslampa. Vriden kolv. E14. Klar.

32-1388	15W	F	19:--
32-1389	25W	E	19:--

Kronljuslampa. Amberfärgad (bärnsten) vriden kolv. E14.

32-4301	15W	F	19:--
32-4302	25W	E	19:--

Kronljuslampa. Med flämmande sken likt ett brinnande ljus. 230V. Sockel E14.

32-3352	29:--
---------	-------

Halogenlampa Osram Decostar. Kalljuspegellampa 12V. Diam. 50 mm. Sockel GU5.3. Medellivslängd ca. 4000 timmar. Spridningsvinkel 36°. 1-pack.

32-3570	20W	45:--
32-3572	35W	45:--
32-3574	50W	45:--

Halogenlampa Osram Decostar ENERGY SAVER. Som ovanstående fast med lägre energiförbrukning och med en högre livslängd, upp till 5000 tim! 1-pack.

36-2940	20W (motsvarar 35W)	N 49:--
36-2941	35W (motsvarar 50W)	N 49:--

Halogenlampa Osram Halopar. 230V. Diam. 50 mm. 2-pack.

32-8456	35W GU10	69:--
32-8457	50W GU10	69:--
36-2939	20W GU10	69:--
32-7866	40W E14	79:--

Halogenlampa Osram Halopar ENERGY SAVER. Som ovanstående fast med lägre energiförbrukning och högre livslängd, upp till 2000 tim! 1-pack.

36-2943	40W (motsvarar 50W)	GU10 N 49:--
---------	---------------------	--------------

Halogenlampa Halolux Classic ENERGY SAVER. 230V. Sockel E14. Låg energiförbrukning och hög livslängd, upp till 2000 tim.

36-2945	30W (motsvarar 60W)	N 29:--
---------	---------------------	---------

Halogenrörlampa. 230V. Sockel R7S. 2-pack.

Nr	Effekt	Mått	Pris
32-1344	150W	78x11 mm	29:--
32-1345	300W	118x11 mm	32:--
32-1346	500W	118x11 mm	32:--

Halogenlampa. För små spotlights, handlyktor etc. G4 = 31 x 9 mm. Gy6,35 = 44 x 10,5 mm. 2-pack.

Nr	Volt/Watt	Socket	Pris
32-6042	6V/5W	G 4	25:--
32-6041	6V/10W	G 4	25:--
32-2188	12V/5W	G 4	25:--
32-2189	12V/10W	G 4	25:--
32-2190	12V/20W	G 4	25:--
32-2191	12V/35W	Gy 6,35	25:--
32-2192	12V/50W	Gy 6,35	25:--



Halogenreflektorlampa. 230V. Ljusspridning ca 30°.

Nr	Typ	Watt	Diam.mm	Socket	Pris
32-5163	PAR30 flood	75	97 mm	E27	98:--
32-5165	PAR30 flood	100	97 mm	E27	98:--
32-8199	PAR20 flood	50	64 mm	E27	89:--



Halogenlampa Halopin. 230V. Sockel G9. 2-pack.

32-8458	25W	69:--
32-8459	40W	69:--

Halogenlampa Halopin ENERGY SAVER. Som ovanstående fast med lägre energiförbrukning och högre livslängd, upp till 2000 tim! 1-pack.

36-2944	33W (motsvarar 40W)	N 39:--
---------	---------------------	---------

Halogenrörlampa Osram Haloline ENERGY SAVER. 230V. Sockel R7s. Låg energiförbrukning och lång livslängd, upp till 2000 tim. 1-pack.

36-2942	230V (motsvarar 300W)	49:--
---------	-----------------------	-------

Halogenlampa Osram Halostar Lighthouse. 12V. 4000 timmars medellivslängd. 1-pack.

Nr	Effekt	Socket	Pris
36-1487	10W	G4	25:--
36-1488	20W	G4	25:--
36-1489	35W	Gy6,35	25:--
36-1490	50W	Gy6,35	25:--



Halogenrörlampa Philips. 230V. Fritt brinnläge (horisontellt/vertikalt). Extra förstärkta glödrådsupphängningar för maximal skaktålighet. Färgtemperatur 2950 K.

Nr	Effekt	Mått	Förpackning	Pris
36-3131	150W	78x10	2-pack	59:--
36-3132	200W	118x10	2-pack	59:--
36-3133	300W	118x10	2-pack	59:--
36-3134	500W	118x10	2-pack	59:--
32-5382	1000W	189x10	1-pack	95:--



Halogenlampa. 12V med frontglas. Diam 50 mm, längd 45 mm. Sockel GU5.3. Ljusspridning spot eller flood. 2-pack.

Nr	Typ	Watt	Pris
32-1592	spot 20	20	29:--
32-1593	flood 20	20	29:--
32-1594	spot 35	29:--	29:--
32-1595	flood 35	29:--	29:--
32-1596	spot 50	29:--	29:--
32-1597	flood 50	29:--	29:--

Halogenlampa 2-pack. 230V. Sockel GU10. Diam. 50 mm.

Nr	Watt	Pris
36-2494	20	39:--
36-2495	35	39:--
36-2496	50	39:--

Nr	Typ	Watt	Pris
32-3512	spot 5	5	29:--
32-3156	spot 10	10	29:--
32-1501	spot 20	20	29:--
32-1502	flood 20	20	29:--
32-1504	flood 35	29:--	29:--



Bil- & båt-kabel



RKKB

RKKB Bil och båt-kabel. Plastisolerad. 100V. Svart.
Nr Ledare/area 10 m 25 m
49-114 7x1,5 mm² 198:- 449:-



RKXB

RKXB Bil-kabel. Oval för enkel fästsättning/montering. Svart.
Nr Ledare/area 10 m 25 m
49-97 2x1,5 mm² 89:- 198:-



RKUB

RKUB Bil-ledning. Plastisolerad enkelledare. Ange färg: Svart eller röd.
Nr Area Trådantal/diam. 10 m 25 m
49-139 1,5 mm² 27x0,25 mm 39:- 79:-
49-143 2,5 mm² 45x0,25 mm 59:- 115:-
49-144 4 mm² 51x0,31 mm 69:- 149:-



RKUB

RKUB Bil- och högtalarledning. Plastisolerad 2-ledare. Max. 100V. Röd/svart (2-färgad).
Nr Area Trådantal/diam. 10 m 25 m
49-38 1,5 mm² 27x0,25 mm 69:- 149:-
49-39 2,5 mm² 45x0,25 mm 89:- 198:-
49-42 4,0 mm² 50x0,31 mm 149:- 329:-

Kopplingsledning



FKUX

FKUX Enkelledare. Plastisolerad. Ange färg: Svart, vit, röd eller blå.
Nr Area Trådantal/diam. 25 m
49-126 0,08 mm² 7x0,12 mm 39:-

Skärmad ledning



Mikrofonkabel, 2-ledare. Ytterdiam 3 mm. Med skärmstrumpa. Trådantal x diam. 2x10x0,10 mm. Svart.
Nr 25 m
49-207 129:-



Stereoleddning. 2-ledare med försilvrade skärmstrumpor. Grå.
Nr Trådantal/diam 10 m 25 m
49-218 2x7x0,21 mm 79:- 149:-

Antennkabel

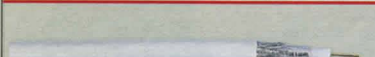

TV

Antennkabel. UV/fuktbeständig 75 ohm koaxialkabel. Lång livslängd med bibehållen kvalitet. Ytterdiam. 6 mm. Trådantal/diam. 1x0,8 mm. Vit.

Nr 10 m 25 m 50 m 100 m
49-158 59:- 129:- 229:- 398:-

Kabelskalare. För koaxialkabel. Skalare, med hjälp av två skärblad, kabeln i fyra olika längder, 4, 6, 8 eller 12 mm. Justerbart skärdjup för att förbättra avskalningen mot kabelns skärmning.

36-1170 98:-

Högtalarkabel



Högtalarkabel. 2x1,5 mm.

Nr Färg 10 m 25 m 100 m
49-4 Vit 59:- 129:- 489:-
49-21 Svart 59:- 129:- 489:-



Högtalarkabel OFC. Flertrådig 2-ledare med transparent plastisolerad.

Nr Area 10 m 25 m
49-333 2x0,75 mm² 45:- 99:-
49-222 2x1,5 mm² 69:- 139:-
49-223 2x2,5 mm² 99:- 229:-
49-224 2x4 mm² 149:- 359:-
49-228 2x6 mm² 229:- 529:-

Signal- och datakabel

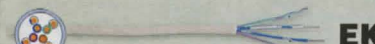

EKKX

EKKX Signalkabel. Olikfärgade parter, tvinnade. Vit.

Nr Ytterdiam. Trådantal/diam. 10 m 25 m 100 m
49-199 4,0 mm 2x2x0,5 mm 39:- 79:- 298:-
49-188 6,0 mm 4x2x0,5 mm 169:- 629:-



EKU

EKU Ringledning. Plastisolerad 2-ledare. Vit.

Nr Area Trådantal/diam. 10 m 25 m 100 m
49-205 0,38 mm² 2x0,7 mm 29:- 69:- 229:-

Skarvklämma. UY-klämma av fabr. 3M med fett. Skarv/ koppla ihop tele- och larm ledningar snabbt, enkelt och fukt-säkert. När du pressar klämman så kommer det skydds fett på ledarna. För sammankoppling av 2 st ledare. Lev i 12 pack.
32-5283 29:-

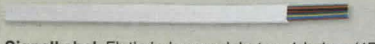

Signalkabel. Flatkabel av modulartyp. 4-ledare (4P). Vit.
Nr 25 m 100 m
49-221 79:- 249:-

Starkströmsledning



FK

FK Enkelledare 1,5 mm². Fåtrådig plastisolerad starkströmsledning. H07V-R (750/500V). Ange färg: Svart, vit, blå, brun eller gul/grön.

Nr Trådantal/diam. 10 m 25 m 100 m
49-142 7x0,52 mm 29:- 65:- 199:-

FK Enkelledare 2,5 mm².
Nr Trådantal/diam. 10 m 25 m
49-118 7x0,68 mm 49:- 119:-



Flexslang 16 mm, med färdigdragen kabel. Spar tid och kraft, montera flexslang med redan dragen kabel. 3 st. ledningar FK 1,5 mm² H07V-R (brun, blå och gul/grön).

Nr Längd Pris
32-2593 25 m 298:-
36-1691 50 m 595:-

FK Tvinnad. Reducerar oönskad strålning (EMC). För elsänerad installation. 3G1,5 mm² (brun, blå, gul/grön).
49-22 25 m 198:-

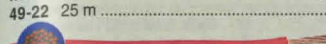

RK

RK Enkelledare 1,5 mm². H07V-K1,5. Ange färg: Svart, röd, blå eller gul/grön.

Nr Trådantal/diam. Längd Pris
49-137 27x0,25 mm² 25 m 69:-

RK Enkelledare 6 mm². H07V-K6. Ange färg: Svart, blå eller gul/grön.

Nr Trådantal/diam. Längd Pris
49-10 75x0,3 mm² 10 m 98:-

Topplämma, Wago. Kvalitetsklämma för kopplingsdosor. Levereras i förpackning om tio st.

36-3050 4 ledare, orange/transparent 29:-
36-3049 6 ledare, lila/transparent 39:-

Anslutningsklämma Wago. Kvalitetsklämma för mångtrådiga ledare, kan öppnas och stängas. För 3 ledare. Grå med orange spak. 5-pack.
36-3051 29:-

Topplämma. För sammankoppling av ledare max. 8x1,5 mm² eller 5x2,5 mm².

Nr 10 st 100 st
22-4891 19:- 145:-

Jordkabel



EKKJ

EKKJ Jordkabel. För fast förläggning i och ovan mark. 49-414: 3x2,5 + 2,5 (3 led + jordfläta). 49-424: 4x2,5 + 2,5 (4 led + jordfläta)

Nr Ytterdiam. 10 m 25 m 50 m
49-414 13 mm 239:- 549:- 1050:-
49-424 14 mm 279:- 649:- 1259:-

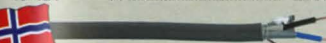

PFSP

PFSP Jordkabel. För Norge. För fast förläggning i och ovan mark.

Nr 10 m 25 m 50 m
49-264 2x1,5+1,5 229:- 529:- 998:-
49-265 2x2,5+2,5 298:- 689:- 1349:-

Installationsledning

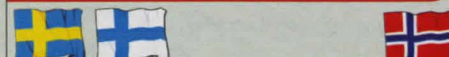

EKK

EKK light Installationsledning. Entrådiga kopparledare med PVC-isolering och rund vit PVC-mantel. För fast förläggning inom/utomhus (kan ej grävas ner). UV-beständig. 500/300V.

Nr Ledare/area Ytterdiam. 10 m 25 m 50 m
49-149 3G1,5 9,5 mm 89:- 219:- 429:-
49-422 4G1,5 10 mm 129:- 298:-
49-159 5G1,5 11,5 mm 149:- 379:-
49-227 5G2,5 12,5 mm 229:- 565:-

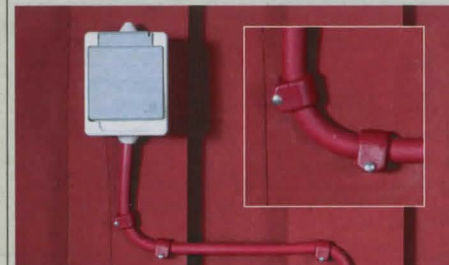

EKK light "Faluröd". Lika som 49-149/49-159 men rödfärgad. "Osynlig kabel" på röda hus i stället för den normalt vita. UV-beständig.

Nr Ledare/area Ytterdiam. 10 m 25 m
49-232-5 3G1,5 10 mm 119:- 269:-
49-189-5 5G1,5 12 mm 179:- 398:-

Klammer "Faluröd" 50-pack. För kabeldiam. 9-12 mm. Lämplig att använda till 49-232 och 49-189.

32-3390 49:-

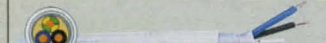

EKLK

EKLK För fast installation inom/utomhus i våta, t.ex. djurstallar, eller torra utrymmen. Entrådiga koppartråd. PE-belagt aluminiumband. 500/300V.

Nr Ledare/area Ytterdiam. 10 m 25 m
49-260 3G1,5 9,5 mm 149:- 329:-
49-261 5G1,5 12 mm 229:- 499:-
49-262 3G2,5 11,5 mm 229:- 499:-
49-263 5G2,5 13,5 mm 319:- 769:-

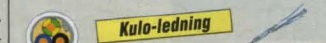

EKRK

EKRK KULO-ledning. Entrådiga kopparledare med PVC-isolering och aluminiumfoliemantel. För utanpåliggande montering i torra utrymmen (500/300V).

Nr Ledare/area Ytterdiam. 10 m 25 m
49-169 2x1,5 9 mm 98:- 229:-
49-167 3G1,5 9 mm 129:- 298:-
49-423 4G1,5 10 mm 159:- 369:-

Anslutningskabel



SKX Anslutningskabel. H03VVH2-F. Oval plastisolerad starkströmsledning (300/230V). Area 2x0,75 mm². Trådantal/diameter 24x0,19 mm. **Ange färg:** Svart, vit, brun och guld-färg. (Brun och guld ej 100 m)

Nr 10 m 25 m 100 m
49-191 39:- 89:- 298:-

SKX Anslutningskabel. 03VVH2-F. Lika som 49-191 fast transparent.

Nr 10 m 25 m
49-233 79:- 179:-

SKK Anslutningskabel. H03VV-F. Rund plastisolerad starkströmsledning (300/230V). Area 2x0,75 mm². Trådantal/diameter 24x0,19 mm. Vit.

Nr 10 m 25 m
49-192 49:- 99:-



RKK Anslutningskabel. H05VV-F. Rund plastisolerad starkströmsledning (500/300V) för apparater, lampor, maskiner etc. Inomhus. Extra mångtrådig kopparledare. Vit. (49-328 även svart)

Nr	Ledare/area	5 m	10 m	25 m
49-326	2x1,5	39:-	69:-	
49-327	3G1,0	39:-	69:-	159:-
49-328	3G1,5	49:-	89:-	229:-
49-330	5G1,5	79:-	149:-	

Gummikabel



Gummikabel. H07RN-F. Inom-/utomhuskabel i hög kvalitet. Lämplig för bruksföremål där höga krav på smidighet i kyla krävs. Väder/oljebeständig med EDPM-gummiisolering. Svart.

Nr	Ledare/area	5 m	10 m	25 m	50 m
49-268	3G1	59:-	109:-	249:-	
49-269	3G1,5	69:-	135:-	329:-	629:-
49-270	3G2,5	119:-	209:-	499:-	
49-272	4G2,5	129:-	249:-	599:-	
49-274	5G2,5	159:-	315:-		



Kabel-tejp. Nu kan Du snyggt och enkelt montera fast dina löst hängande/liggande ledningar. Ledningen fästs med en speciell tejp (dubbelh.). Den fäster på de flesta underlag, inom- och utomhus samt även på betongväggar. Kan med fördel även användas för montering av ledningar i bilar, båtar och husvagnar. Startpaketet innehåller verktyg samt tejp 4 mm x 25 m. Verktyget användes till att pressa fast ledningen på teipen.

32-1959 Tool set Startpaket 79:-

32-1960 Tejp för inom- och utomhusbruk 4 mm x 25 m 49:-

32-1958 Tejp för inom- och utomhusbruk 6 mm x 25 m 59:-

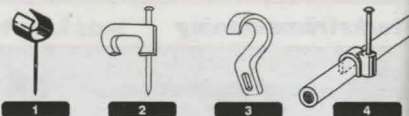

Spikklammer. APK. Bild 1.

Nr För kabeldiameter 25 st 100 st
22-4261 7-10 mm 19:- 69:-

22-4262 10-14 mm 29:- 89:-

Spikklammer. För oval kabel. Bild 2.

Nr För kabeldiameter 25 st 100 st
22-1155 3-5 mm 19:- 69:-

Skruvklammer. Bild 3.

Nr För kabeldiameter 25 st 100 st
22-3236 10-14 mm 29:- 85:-

Kabelklammer av plast med stålspik.

Nr För kabeldiameter Bild 25 st 100 st
32-5359 3-4 mm (3-5) 4 15:- 49:-

32-5360 5-6 mm (5-7) 4 19:- 59:-

32-5361 6-8 mm (7-10) 4 25:- 79:-

32-5362 9-12 mm (10-14) 4 29:- 89:-

Klammer för kabeldiameter 14-20 mm. Lämplig att använda till VP-rör. 100 st.

32-2389 98:-

Klammer "Faluöd" 50-pack. För kabeldiam. 9-12 mm. Lämplig att använda till 49-232 och 49-189.

32-3390 49:-

Skruvklammer.

För kabeldiameter 8-12 eller 14-18 mm. Rostfri stjärnskruv. Mycket lättarbetad då den kan monteraras direkt i gips, trä, träfibermaterial och lättbetong. 25-pack.

32-2377 8-12 mm 39:-

32-2378 14-18 mm 49:-

21-1110-25 25 st. 19:-

21-1110-100 100 st. 69:-

Spik. Lackerad i benvit med stora huvuden, för fastsättning av ringledningstråd. Längd 12 mm. 100 st.

21-196 10:-

Spikplugg. KSP-20. Storlek 5x20 mm.

32-1479 229:-

Handverktyg. För APK-spikklammer. Stålbärr för klammer 7-10, 10-14 mm.

32-5472 19:-

Kabelpistol Rapid 36 för fastsättning av lågströmskabel. Rekyllfri, omställbar slagstyrka samt klammerstyrning. Lämplig för kablar till tv, datorer, telefoner, högtalare etc. Max. kabeldiam. 6,0 mm.

30-6319 489:-

Kabelklammer. Passar Rapid 36. 1000 st/förp.

Nr 30-8794 10 mm Galv. 44:-

30-8795 12 mm Galv. 52:-

30-8796 14 mm Vit 56:-

Skruvklammer. Rostfritt stål. Lämplig att använda i fuktiga utrymmen t.ex. djurstallar. 10-pack.

Nr 32-5595 10 mm 19:-

32-5596 12 mm 19:-

32-5597 16 mm 19:-

Kabelkanal. Självhäftande, sluten mini-kanal för montering/fastsättning av kabel på väggar och tak m.m. Kanalerna kan skarvas och byggas ihop med hjälp av skarvset. Längd 1 m. Vit.

36-1340 Kabeldiameter: 5,5x5 mm 4-pack 79:-

36-1341 Kabeldiameter: 8x7 mm 4-pack 79:-

36-1342 Kabeldiameter: 10,5x10 mm 3-pack 89:-

Skarvset. Skarvar och vinklar i olika utföranden. 10-pack.

36-1343 Passar 36-1340 25:-

36-1344 Passar 36-1341 25:-

36-1345 Passar 36-1342 29:-

Kabelkanal. I vit plast för el, data- och larminstallationer etc. Enkel montering med dubbelhäftande tejp. Består av U-kanal med lock som bildar en sluten kanal. Längd 2 m.

36-2361 16x10 mm 49:-

36-2850 16x16 mm 49:-

36-2362 25x16 mm 69:-

36-2851 38x16 mm 69:-

Skarvset för kabelkanaler. Innehåller 6 delar. Hörn, T-stycke och skarv.

36-1350 Passar 36-2361 59:-

36-1351 Passar 36-2850 59:-

36-1352 Passar 36-2362 69:-

36-1353 Passar 36-2851 69:-

Kabelkanal. Silvermetallisk färgad plast för t.ex. el-, data- och tv-kablar mm. Består av botten med lock som bildar en sluten kanal. Längd 1 m. Levereras i 2-pack (innehåller: 2 st lock, 2 st botten, 1 st skarv samt dubbelhäftande tejp).

Nr 36-2323 21,4x10,7 mm 98:-

36-2324 40x15 mm 129:-

36-2325 66,6x16,3 mm 149:-

Kabelkanal. Självhäftande minikanal för montering/fastsättning av kabel på väggar och tak. Längd 1 m. 2-pack. Vit.

32-5813 Kabeldiameter: 3-5,5 mm 25:-

32-5814 Kabeldiameter: 5,5-8 mm 29:-

Bordskabelkanal. Göm enkelt kablar och sladdar under bordet. Två kabelutrymmen varav ett lämpar sig väl för "snabbupphängning". Innehåller 2 st. basskenor (600x55x35 mm.), samt 8 st. snäppfasten.

36-1466 98:-

Klammersats. Plastlåda innehållande diverse klamrar och clips för fastsättning och upphängning av kablar.

Innehåller 10 st. buntband (5x200 mm), 50 st. spikklammer för oval kabel (3-4 mm), 4 st. självhäftande fästkuddar (36x25 mm), 10 st. självhäftande fästkuddar (17x12 mm), 2 st. kabelklammer (15 mm), 4 st. kabelklammer (20 mm) och 2 st. kabelklammer (25 mm).

36-2864 49:-

Kabelskydd. En mjuk gummilist som döljer fula sladdar/kablar och dessutom minskar risken att snubbla. Fästes med medföljande dubbelhäftande tejp. Längd: 1,8 m. Kapas efter behov.

36-1168 59:-

Kabelclips. Självhäftande, för snygg och enkel fastsättning av kabel på vägg och tak. 20-pack.

36-2321 Kabeldiam. 3-5 mm 29:-

36-2322 Kabeldiam. 5-7 mm 29:-

Kabelhållare. Självhäftande. Klarar belastning upp till 1 kg. 2-pack.

36-1693 29:-

Kabelmärkning och buntband. Skriv din egen text med märkpena. Perfekt för att t.ex. märka upp kablar bakom datorn mm. Innehåller 10 st. märken och 20 st. buntband.

36-1694 59:-



NY

Spiralband. Bunta samman ett flertal kablar till en kabelstam. Lämplig bakom ex. dator, stereo, TV. Inget kabeltrassel, underlättar vid städning. Kan kapas i lämpliga längder. 3 m.

36-2978 Svart..... 49:-
36-2979 Vit..... 49:-



NY

Kabelband. Med karborre. Bind ihop dina kablar bakom din dator, TV, stereo mm. Enkelt att öppna och försluta. Lev. i 10 pack. Svart. Längd 180 mm.

36-2980..... 39:-

Krympslang



Krympslang. Av tvärbunden polyolefin. Krymp temp. 120-300°C. Arb.temp. -55-125°C. Krymper 50%. Storlek anger innerdiam. Lev. i förp om 10 st 2 dm bitar (2m.) Svart.

Nr	Storlek	Pris
32-269	2,4	20:-
32-270	3,2	20:-
32-271	4,8	25:-
32-272	6,4	25:-
32-273	9,5	25:-
32-274	12,7	35:-
32-275	16,0	35:-
32-276	19,0	39:-
32-277	25,4	49:-

Krympslangssats. Olikfärgade krympslangar. Längder 20 cm.

Nr	Antal x diameter (mm.)	Pris
32-4229	4x2, 3x3, 3x4, 2x6, 2x8 och 2x10	39:-
32-4230	3x12, 3x16, 3x20, 3x24 och 3x32	79:-



Krympslangssats. Innehåller slangar med innerdiam. 2,4 mm till 19,0 mm i längder om 200 mm och 70 mm. Krymper 50%. Levereras i plastbox med sex fack.

36-1305..... 129:-

Buntband

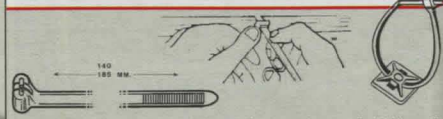

Buntband. Av nylon med snabbblåsning. Svarta är UV-beständiga. 100 st/förp.

Nr	Längd	Bredd	Färg	1 förp.	10 förp.
22-515-1	111 mm	2,5 mm	Svart	20:-	150:-
22-515-2	111 mm	2,5 mm	Vit	20:-	150:-
22-516-1	140 mm	3,5 mm	Svart	30:-	250:-
22-516-2	140 mm	3,5 mm	Vit	30:-	250:-
22-522-1	187 mm	4,7 mm	Svart	50:-	350:-
22-522-2	187 mm	4,7 mm	Vit	50:-	350:-

Buntband. UV-beständig, av nylon med snabbblåsning. 10 st/förp.

Nr	Längd	Bredd	Färg	1 förp.	10 förp.
22-3355	363 mm	7,6 mm	Svart	25:-	199:-

Monteringsplatta. Självhäftande för fastsättning av buntband. 22-3361 även med skruvhål 4 mm. Buntband medföljer ej. 10 st/förp.

Nr	Storlek mm.	Färg	1 förp.	10 förp.
22-3360-1	19x19	För band 22-516	Svart	15:- 100:-
22-3360-2	19x19	För band 22-516	Vit	15:- 100:-
22-3361-1	28x28	För band 22-522	Svart	17:- 120:-
22-3361-2	28x28	För band 22-522	Vit	17:- 120:-

Buntbandssats. Med totalt 75 st buntband i tre olika längder: 2,4x111 mm, 3,5x140 mm och 4,6x187 mm.

Nr	Färg	1 förp.
32-3679-1	Svart	39:-
32-3679-2	Vit	39:-



Kan återanvändas!

Buntband. Av nylon med snabbblås och öppningssystem som gör det återanvändbart. Bredd 8 mm.

22-3858-10	22 cm svart, 10 st	19:-
22-3858-100	22 cm svart, 100 st	130:-
22-3859-10	30 cm svart, 10 st	29:-
22-3859-100	30 cm svart, 100 st	180:-
22-4290-10	30 cm vit, 10 st	29:-
22-4290-100	30 cm vit, 100 st	180:-



Buntbandssatser. Bra vid märkning av kablar. Satserna innehåller band i tre olika längder. 32-3302 och 32-6986: 100 mm, 200 mm och 280 mm. 32-6987: 100 mm, 140 mm och 200 mm.

32-3302	50 st i fyra olika färger	29:-
32-6986	850 st i fem olika färger	98:-
32-6987	1200 st i fem olika färger	99:-
Verktyg	För montering av buntband. Längd 170 mm.	89:-
30-1209		



Lamphällare. Med vinkel-fäste.

Nr	1 st	10 st
32-1864 E27	19:-	160:-
32-1865 E14	17:-	140:-



Lampladd. Med lamphällare, stickpropp, sladdupphängning och 3,5 meter ledning. Vit.

Nr	Pris
32-634 E14	39:-
32-7425 E27	39:-



Lamphällare. Med skärmring. Helgängad lamphällare. Tillverkad av bakelit. Vit.

Nr	Socket	1 st	10 st
32-3842 E27		19:-	150:-
36-2555 E14		19:-	150:-

Lamphällare. För belysningsarmaturer. Bakelit. Vit.

Nr	Socket	1 st	10 st
32-1719 E27		16:-	140:-
32-1789 E14		16:-	140:-



Skalllamphällare. Av mässing. E10 socket med fiberfäste.

Nr	1 st	10 st
22-69	17:-	120:-



Mellantransformator. Kapslat utförande med skilda primär- och sekundärindringar. 230V/110V. För anslutning till 110V apparater. Anslutnings-sladd med stickpropp. Sek. med kopplingsplint. Levereras med svart sekundärkabel med ojordad amerikansk honkontakt.

Nr	Effekt	Pris
36-2077 20VA		249:-
36-2078 110VA		495:-
32-4893 300VA		869:-



Lamphällare. Med vippströmbrytare. E27. Lev. med 2 skärmringar.

Nr	1 st	10 st
32-1866 Svart	29:-	250:-
32-4299 Vit	29:-	250:-

Insatslamphällare. Av bakelit med E14-gång. Ställbar längd. Gångat nippelfäste.

Nr	1 st	10 st
22-1693	19:-	150:-

Ljusimitationshylsa. Av plast i vit färg och med drop-imitation. Höjd 80 mm.

Nr	1 st	10 st
22-875 27 mm	9:-	59:-



Lamphällare. För flaska. Gör enkelt en lampa av en fin flaska. (ø 18-23 mm) Lev. med 1,5 m sladd, strömbrytare och stickpropp.

32-7720	39:-
---------	------



Lamphällare. Med fot av bakelit. E10 socket.

Nr	1 st	10 st
22-67 Svart	19:-	129:-
22-2093 Vit	19:-	129:-



Transformator. 230V/12VAC. 20VA. OBS! denna järnkärnetransformator lämnar växelström och lämpar sig som transformator för div. belysningar. Levereras komplett med anslutningskontakt.

32-8014-1	Svart	79:-
32-8014-2	Vit	79:-



Strömbrytare. 1-polig för monterning i panel max 3 mm. Hål 20,2 mm i diameter. 250VAC/6A.

36-1282	19:-
---------	------

Strömbrytare. 1-polig med inbyggd signallampa för inmontering i panel med 28x11 mm hål. Vit med röd lins. 230V/10A.

Nr	1 st	10 st
22-821	29:-	240:-

Strömbrytare. 2-polig med inbyggd signallampa för inmontering i panel med 22x28 mm hål. 230V/10A.

Nr	1 st	10 st
22-1114-1 Svart	29:-	240:-
22-1114-2 Vit	29:-	240:-

Tryckströmbrytare. För inbyggnad. 0-3 mm gods. 250V/2A.

22-2153	15:-
---------	------

Signallampa. För 12,5 mm hål. Snäppfastsättning. 230V AC. Röd.

Nr	1 st
22-1120	25:-



Nippel/Muttermix 10 mm. Innehåller 2 st av varje (se bilden) 4 st dragavlastare av nylon med sidoskruv för dragavlastning. (2 st med yttergång 2 st med innergång) 2 st flänsnipplar. 2 st muttrar.

Nr	1 st	10 st
32-3424	25:-	190:-

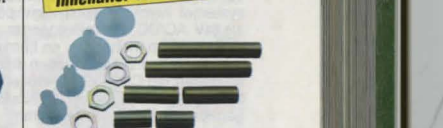

Nippelmix. Innehåller helgängad rörnippel; 2 st 10 mm, 2 st 30 mm och 2 st 60 mm. 4 st muttrar, 4 st lampinsatser (2 st E14 och 2 st E27) av mjuk plast. Skall alltid monteras som kabelskydd i lamphällare.

Nr	1 st	10 st
32-3423	25:-	190:-



OMRON

Motorkontaktör. För manövrering med växelström. Monteras på DIN-skena eller i chassi med skruv. Belastning resistiv last 9,9kW(230V), 17,3kW(400V). Belastning motorlast 4,0kW(230V), 5,5kW(400V). Kont. ström 25 A. Temp. område -40°C till 60°C. Storlek: 45x59x65,5 mm.

36-1476 198:-

Relä. För krets-kortmontering. 1-polig växling. Effektförbrukning manöverspole 0,36 watt. Kontaktkapacitet res. last 24 VDC/110 VAC 10 A, 220 VAC 5 A. Storlek 22 x 16 x 19 mm. Manöverspole 12 volt DC.

Nr 1 st 10 st
22-3327 29:- 230:-

Relä. Plug-in relä med sockel. 4-poligt med växlande kontakter. Max. brytförmåga 5A/250 VAC resistivt. Guldpläterade kontakter för extra god kontaktförmåga.

36-1983 12 V 79:-
36-1984 230 V 89:-



Mikrobrytare. Omron typ V för enpolig växling, anslutning för flatstift. I plastkapsel. Max brytförmåga DC: 110V/0,6A. AC: 250V/16A. Storlek 27x15x10 mm.

Nr 1 st 10 st
22-4980 utan arm 22:- 180:-
22-4981 med arm och rulle 25:- 190:-
22-4982 med rak arm 25:- 190:-

Mikrobrytare. Kontakt med växelfunktion. Brytförmåga 3A/250 VAC resistivt. Kapbar arm. Storlek: 19,8x10,2x6,4 mm.

36-1982 med arm 25:-
36-2304 med arm och rulle 25:-

Fjärrstyrning. Avsedd för mindre applikationer såsom garageportsöppning, vinschar, bommar etc. Upp till 30 fjärrkontroller kan läras in på en mottagare. 16 miljoner unika användarkoder gör systemet mycket säkert. Drivspänning 12-24V AC/DC, tre reläutgångar. Levereras med en mottagare, en fjärrkontroll och en antenn. Fjärrkontrollen drivs med ett batteri typ CR2430 (medföljer). Storlek mottagare (IP65): 120x133x45 mm, fjärrkontroll (IP40): 40x84x16 mm.

36-2039 1495:-

Emotor. För likspänning, med ferritmagnet och självsmörjande lagerbussning. Varvtalsdata mäts obelastad. Storlek: 27x24 mm. Axel 2 mm.

Nr Volt Ampere V/Min 1 st
32-3263 1,5V 0,03A 1000 29:-
32-3264 3,0V 0,24A 11500 29:-
32-3265 4,5V 0,22A 9600 35:-



Handräknare. Diameter 45 mm. Nollställbar, fyrsiffrigt räkneverk, tumtryck och ringhållare. Förnicklad mässing.

20-1681 129:-
Handräknare. Lika som föregående men med fästplatta.
20-1208 149:-

Bussningar. Av svart gummi. För kabelgenomföring m.m., för ca 1-2 mm plåt. Mått diam. i mm

Nr A mm B mm C mm
22-140 11 8 6 35:-
22-141 14 10 8 35:-



Kabelförskruvning. Med mutter för damm och vattentät genomföring med dragavlastning (IP 68).

Nr 1 st
36-1221 16 mm 19:-
32-4235 20 mm 19:-
32-5076 22,5 mm 19:-
36-1072 25 mm 19:-

Kabelgenomföring. EPDM-gummi. 2-pack.

Nr Storlek Pris
32-1036 5-7 mm 19:-
32-1037 7-10 mm 19:-
32-7075 10-14 mm 19:-



Borstlösa! Stör ej radio, TV m.m.

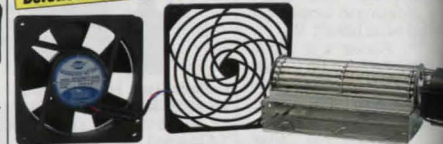

Fläkt. Effekt 6 W/0,5 A. Luftflöde 3 m³/min. Storlek 119x119x38 mm. Vikt 0,27 kg.

32-347 12 volt DC 198:-

Fläkt. Effekt 30 W/0,125 A. Luftflöde 2,40 m³/min. Varvtal 2800 r/min. Ljudnivå 43 dB(A). Storlek 120x120x38 mm. Vikt 0,55 kg.

32-610 230 volt AC 169:-

Skyddsgaller. Av svart plast.
22-1413 120x120 29:-

Tvärströmsfläkt. För ventilation eller kylning. Motor 230V med självsmörjande bronslager för längre livstid. Fläkttrumman 60x180 mm med öppning 180x36 mm. 1800 varv. 24W ca 40l/s. (-30°/+40°C).

32-7697 298:-

Trumfläkt. Luftmängden kan varieras med en lucka för luftintaget. Max. luftmängd 1,8 m³/min. Ineffekt 31 W, 230V AC. Storlek utblås 50 x 50 mm. Storlek 113x126x131 mm.

32-249 398:-

Kopplingslåda. Av halogenfri ABS-plast. Kapslingsklass IP65. Kabelgenomföring i gummi. Möjlighet att montera krets-kort eller DIN-skena i botten. Ljusgrå. Godstjocklek 3mm.

32-7387 98x98x50 mm 49:-
32-7416 150x110x70 mm 99:-
32-7417 190x145x70 mm 129:-



Elskåp. Normkapsling. Med DIN-skena. Lev. med bottenplatta, beröringskyddad noll/jordskena, täckbrickor (4,5 mod), etiketter, och dörr/fronluccka. IP-40. 20 olika kabelintag i botten/toppen och baksidan.
32-2396 1-radigt 12 moduler 229x264x99,5 mm 219:-

Elskåp. Svensktillverkat, med DIN-skenor. Normkapsling av vit halogenfri plast med bakstycke och vändbar dörr. Bakstycket och kåpan är utrustad med ett antal knock-out funktioner. För utvändigt montage. Inkl. jord- och nollanslutningar. Inredet kan fällas ut i 90° vilket underlättar installationen och ger ett mycket bra arbetsutrymme. Vid behov kan även hela inredet tas bort. IP40.

36-1235 1-radigt 13 moduler 245x300x125 mm 279:-
36-1236 2-radigt 26 moduler 370x300x125 mm 398:-
36-1237 3-radigt 39-moduler 495x300x125 mm 539:-

Täckbricka. För överbliven plats i elskåpen. 12 moduler. Brytbar.
36-1249 19:-



Kapsling för jordfelsbrytare m.m.
32-5005 2 moduler 39:-
32-5006 4 moduler 49:-
32-5682 6 moduler 59:-
36-1815 8 moduler IP65 98:-
36-2305 12 moduler IP65 149:-



Kopplingslist. Bryts enkelt av med handen! 12 st på rad. 2-pack.
36-2921 4 mm² 19:-
36-2922 6 mm² 22:-
36-2923 10 mm² 35:-

Topplåda. För sammankoppling av ledare max. 8x1,5 mm² eller 5x2,5 mm².
Nr 10 st 100 st
22-4891 19:- 145:-

Kopplingsklåda. Med skruvfästssättning. Max 3G2,5 mm², 10 st.
32-7795 22:-



AEG

Elcentraler. Kopplat och klart. Normcentraler med huvudbrytare och automatsäkringar. 36-3107 och 36-3118 med 5 st 1-pol 10A. 36-3120 med 3 st 1-pol 16A och 12 st 1-pol 10A. 36-3118 och 36-3120 är dessutom med jordfelsbrytare **25A/30mA**. 36-3120 är bestyckad med 1 st huvudbrytare 40A, 1 st 4-pol jordfelsbrytare 40A/30mA, 6 st. 1-pol 16A (C) automatsäkringar samt 18 st. 1-pol 10A (C). Inkl. jord- och nollanslutningar, DIN-skenor, fasskenor, utbytbar bakstycke, löstagbar dörr, nummerlist och grupp-schema. IP30.

36-3107 1-rad, 13 mod. 250x250x94 595:-
36-3118 1-rad, 13 mod. med jordfelsbrytare 250x250x94 995:-
36-3120 2-rad, 26 mod. med jordfelsbrytare 375x250x94 1595:-
36-3119 3-rad, 39 mod. med jordfelsbrytare 495x250x94 1895:-



Kopplingsdosa. För kabel EKK/EKRK. 5-polig skruvplint för max 3x2,5 mm² eller 4x1,5 mm² kabel. Tolv kabelingångar. IP-54. 80x80x35 mm.
Nr 1 st 10 st
32-5350 28:- 250:-

Kopplingsdosa ELJO. Profilsdosa med 5-polig skruvplint för max 3x2,5 mm² eller 4x1,5 mm² kabel. Tio kabelingångar. IP-65. Storlek 85x85x38 mm.
Nr 1 st 10 st
32-6183 38:- 340:-

Kopplingsdosa. Med 5-polig skruvplint för max 3x2,5 mm² eller 4x1,5 mm² kabel. Tio kabelingångar. IP56. Storlek: 85x85x40 mm. 2-pack.
36-2313 39:-

Kulodosor. För spis, tvättmaskin m.m. 5-polig skruvplint för max 3x2,5 mm² eller 4x1,5 mm² kabel. Endast 28 mm hög. Två kabelingångar. IP44. 86x86x28 mm.
32-7688 42:-

Kulodosor. Med 5-polig skruvplint för max 3x2,5 mm² eller 4x1,5 mm² kabel. Tio kabelingångar. IP20. 60x60x30 mm.
Nr 1 st 10 st
32-1963 26:- 230:-

Kulodosor. För spis, tvättmaskin m.m. 5-polig skruvplint för max 3x2,5 mm² eller 4x1,5 mm² kabel. Tio kabelingångar. IP56. Storlek: 85x85x40 mm. 2-pack.
36-2313 39:-

Kulodosor. För spis, tvättmaskin m.m. 5-polig skruvplint för max 3x2,5 mm² eller 4x1,5 mm² kabel. Endast 28 mm hög. Två kabelingångar. IP44. 86x86x28 mm.
32-7688 42:-

Kulodosor. Med 5-polig skruvplint för max 3x2,5 mm² eller 4x1,5 mm² kabel. Tio kabelingångar. IP20. 60x60x30 mm.
Nr 1 st 10 st
32-1963 26:- 230:-

Kulodosor. För spis, tvättmaskin m.m. 5-polig skruvplint för max 3x2,5 mm² eller 4x1,5 mm² kabel. Endast 28 mm hög. Två kabelingångar. IP44. 86x86x28 mm.
32-7688 42:-

Kulodosor. Med 5-polig skruvplint för max 3x2,5 mm² eller 4x1,5 mm² kabel. Tio kabelingångar. IP20. 60x60x30 mm.
Nr 1 st 10 st
32-1963 26:- 230:-



Topplåda. För sammankoppling av ledare max. 8x1,5 mm² eller 5x2,5 mm².
Nr 10 st 100 st
22-4891 19:- 145:-

Kopplingsklåda. Med skruvfästssättning. Max 3G2,5 mm², 10 st.
32-7795 22:-

Kopplingsklåda. Med skruvfästssättning. Max 3G2,5 mm², 10 st.
32-7795 22:-

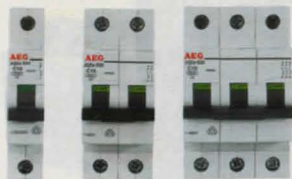

AEG

NY

AEG kvalitetskomponenter för fast montering på DIN-skena.

Automatsäkringar. För montering på DIN-skena. Med fastsättningsbygel som gör det möjligt att montera eller demontera säkringen även när fasskenan är monterad. Finns i modell snabb och trög.

36-3069	1-pol	Snabb	10A	42:-
36-3070	1-pol	Trög	10A	42:-
36-3072	1-pol	Snabb	16A	42:-
36-3073	1-pol	Trög	16A	42:-
36-3074	2-pol	Snabb	10A NORGE	98:-
36-3075	2-pol	Trög	10A NORGE	98:-
36-3076	2-pol	Snabb	16A NORGE	98:-
36-3077	2-pol	Trög	16A NORGE	98:-
36-3078	2-pol	Trög	20A NORGE	98:-
36-3079	3-pol	Trög	10A	149:-
36-3080	3-pol	Trög	16A	149:-

NY

Huvudbrytare. För montering på DIN-skena.

36-3089	3-pol	40A	129:-
36-3090	3-pol	80A NORGE	249:-



NY

Fasskena. För sammankoppling av automatsäkringar etc. Gaffelanslutning.

36-3081	6x2 fas	59:-
36-3082	4x3 fas	59:-

Överkopplingsbygel för ihopkoppling av fasskenor. För skenavstånd 125 mm.

36-1248	29:-
---------	------

Kopplingsur. Digitalt för montering på DIN-skena. Två kanaler med vardera sju programmerbara av- och påslag per dygn. Random- och timerfunktion. 230V/16A. Storlek: 85x36x70 mm.

36-2927	298:-
---------	-------



Från 29:-

Automatsäkringar. För montering på DIN-skena. Finns i modell snabb och trög.

36-1241	1-pol	10A Snabb	1 modul	29:-
32-5013	1-pol	10A Trög	1 modul	29:-
32-5014	1-pol	16A Trög	1 modul	29:-
32-5016	3-pol	16A Trög	3 modul	99:-

Beställ via ordertelefon 0247-444 44, orderfax 0247-445 55 eller internet: www.clasohlson.se



AEG

NY

Jordfelsbrytare. För montering på DIN-skena med märkbryttorförmåga 10kA. Stötströmsäkra jordfelsbrytare av klass A för AC och pulserande DC felströmmar. Utlösningsström 30 mA. Med transientskydd.

36-3091	2-pol	230V 25A	2 modul	298:-
36-3092	2-pol	230V 40A	2 modul	398:-
36-3093	4-pol	230/400V 40A	4 modul	298:-

Personskyddsautomat. För montage på DIN-skena. Märkbryttorförmåga 10kA. Säkrings- och jordfelsbrytarfunktion som bryter 2-poligt (fas+noll) i 230V. Testknapp.

36-3094	2-pol	10A/30mA	2 modul	349:-
36-3101	2-pol	16A/30mA	2 modul	349:-

Kombiautomat. IT/TT Nät 230V för montage på DIN-skena. Märkbryttorförmåga 10kA. Säkrings- och jordfelsbrytarfunktion som bryter 2-poligt (2 faser) i IT/TT nät 230V. Testknapp. Endast för Norge.

36-3103	2-pol	10A Snabb	3 modul	495:-
36-3104	2-pol	10A Trög	3 modul	495:-
36-3105	2-pol	16A Snabb	3 modul	495:-
36-3106	2-pol	16A Trög	3 modul	495:-

Kontakter. AC/DC. Med fyra slutande kontakter. För montering på DIN-skena. Modulbredd 2. 230V/24A.

36-3123	379:-
---------	-------



Elpropp. Tröga. DZ II (standard-modell). Upp till 500V. 5 st/förp.

Nr	Amp.	1 st	5 st
22-1063-6	6	17:-	59:-
22-1063-10	10	17:-	59:-
22-1063-16	16	17:-	59:-
22-1063-20	20	17:-	59:-
22-1063-25	25	17:-	59:-

Passdelar för att säkra ner/upp i din elcentral. 3-pack.

32-7798	10A	20:-
32-7799	16A	20:-
32-7800	20A	20:-

Passdelsnyckel passande ovanstående passdelar.

32-7801	29:-
---------	------

Apparatskåpsnyckel passar de flesta el-/apparatskåp. Spår- och stjärnjejsel.

36-1635	179:-
---------	-------

Skarvmuff. För 16 mm rör/flexslang. 6-pack.

32-2494	14:-
---------	------

Skarvmuff. För 20 mm rör/flexslang. 6-pack.

32-7689	19:-
---------	------

Rörböjar. 16 mm. 3-pack.

32-1991	29:-
---------	------

Rörböjar. 20 mm. 3-pack.

32-5659	39:-
---------	------

Skarvmuff/övergång. 20-16 mm. För anslutningar av 20 mm rör till 16 mm dosa. 3-pack.

36-1769	26:-
---------	------



VP-rör. Installationsrör 16 mm. 2 meter.

Nr	1 st	10 st
32-5562	10:-	80:-

Klammor TC för kabeldiameter 14-16 mm. Lämplig att använda till VP-rör. 100 st.

32-2389	98:-
---------	------

Rörmuff. För anslutning av VP-rör/flexslang i elcentraler och dylikt. 2-pack.

36-2311	16 mm	26:-
36-2312	20 mm	28:-

Magnethålltagningssystem. För eldosor vid skivmontering. Gör det enkelt att lokalisera eldosan bakom gipset och i samma moment även borra hål. För hårda och mjuka skivmaterial, max upp till 15 mm. Innehåller fyra dosinsatser och en sökare.

36-1726	599:-
---------	-------

Plastejp 2-pack. 15 mm x 10 m.

Nr	15:-	
36-1975	Svart	15:-
36-1976	Vit	15:-
36-1977	Röd	15:-
36-1978	Blå	15:-
36-1979	Grön/Gul	15:-

Plastejp 6-pack. Svart, vit, gul, blå, grön och röd. 15 mm x 10 m.

31-4426	39:-
---------	------

Aluminiumtejp. För isolering, reparation, skydd m.m. Inom- och utomhus. 50 mm x 10 m.

31-4429	39:-
---------	------

El-tejp. Av PVC. 20 meter "allväderstejp" av hög kvalitet. Lägsta pålindningstemp. -10°C.

Nr	1 st	10 st	100 st	
22-232-1	Svart, bredd 20 mm	12:-	99:-	790:-
22-232-2	Vit, bredd 20 mm	12:-	99:-	790:-
22-300	Svart, bredd 50 mm	29:-	260:-	2400:-

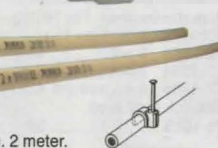

Magnethålltagningssystem



Från 69:-

Flexslang. 16 mm. Ej för ingjutning.

36-1907	25 meter	69:-
36-2541	50 meter	129:-

Flexslang. 16 mm av hög kvalitet. Utrustad med dragtråd. Slagtålig polypropylen som är godkänd för ingjutning (750N).

36-2080	10 m	49:-
36-2081	25 m	99:-
36-2082	50 m	189:-

Flexslang. 20 mm. Som ovanstående. 10 m.

36-2083	79:-
---------	------

Flexslang. 16 mm, med färdigdragen kabel. Spar tid och kraft, montera flexslang med redan dragen kabel. 3 st. ledningar FK 1,5 mm² H07V-R (brun, blå och gul/grön).

Nr	Längd	Pris
32-2593	25 m	298:-
36-1691	50 m	595:-

Dragfjäder. Av nylon. 10 m.

32-3982	49:-
---------	------

Dragfjäder. Av nylon. 20 m.

32-5466	98:-
---------	------

Böjfyder. För 16 mm VP-rör.

32-1993	49:-
---------	------

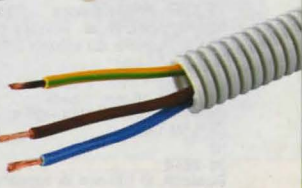

Skall installeras av behörig installatör



Kopplingsdosa. Med rörlåsning. Används till både enkel- och dubbelgips (graderade). 80 mm diam. Fem st. 16 mm och två st. 20 mm ingångar för rör.
 Nr 1 st 10 st
 32-4946 36:- 320:-
Takdosa. Med rörlåsning. Används till både enkel- och dubbelgips (graderade). 80 mm diam. Åtta ingångar för 16 mm rör.
 Nr 1 st 10 st
 32-4947 45:- 390:-
Rotdosa. För eftermontage av installationsmaterial i väggar. Djup 65 mm.
 Nr 1 st 10 st
 32-4948 49:- 430:-
Apparätosa. Med rörlåsning. Används till både enkel- och dubbelgips (graderade). Med ingångar för 16 mm rör.
 Nr Ingångar Ytterdiam. 1 st 10 st
 32-4945 3 st 70 mm 34:- 290:-
 32-4948 2 st Dubbeldosa 54:- 490:-
Apparätosa. Försedd med spikbleck som gör att du enkelt slår in den i regeln med hammaren. Sex st. utgångar med rörlåsning för 16 mm rör. Enkelgips.
 Nr 1 st 10 st
 32-8424 för 45 mm regel (innerväggar) 42:- 360:-
 32-8425 för 60 mm regel (yttreväggar) 42:- 360:-

Anslutningsdon/stutsar. Till kopplingsdosa.
 36-1719 Sidmonterad 22:-
 36-1720 Rak 2x16/20 22:-
Mellanstycke. För 71 mm c/c-mått. 2-pack.
 36-1721 16:-



Apparätosa. Med ingångar för 16 mm rör
 Nr Ytterdiam. Ingångar 1 st 10 st
 32-3971 Enkelgips (grön) 80 mm 3 st 16:- 148:-
 32-3972 Dubbelgips (gul) 70 mm 3 st 16:- 148:-
Kopplingsdosa. Med ingångar för 16 mm rör.
 Nr Ytterdiam. Ingångar 1 st 10 st
 32-3973 Enkelgips (grön) 80 mm 8 st 26:- 230:-
 32-3974 Dubbelgips (gul) 80 mm 8 st 26:- 230:-
Takdosa. För 16 mm rör.
 Nr Ytterdiam. Ingångar 1 st 10 st
 32-3975 Med putslock 80 mm 10 st 38:- 340:-
Påbyggnadsringar. För apparätosor. Bra hjälpmedel vid ombyggnationer där eldosor sitter på fel djup. Skruv medföljer.
 Nr Höjd 1 st 10 st
 22-3977 4 mm 2-pack 39:- 350:-
 22-3978 15 mm 1-pack 29:- 260:-
Rotdosa. För eftermontage av installationsmaterial i väggar. Djup 60 mm.
 Nr 1 st 10 st
 36-2844 39:- 350:-
Doslock. Ø 100 mm för kopplingsdosa. Snäppfastsättning.
 Nr 1 st 10 st
 32-2178 16:- 130:-
 32-3980 Med ledningsuttag 16:- 130:-
Doslock. Ø 85 mm för apparätosa. Snäppfastsättning.
 Nr 1 st 10 st
 32-2177 16:- 130:-
 32-2179 Med ledningsuttag 16:- 130:-
Doslock. Ø 85 mm för apparätosa. Skruvfästning.
 Nr 1 st 10 st
 36-2499 16:- 130:-



Armaturdoslock. För 78 mm dosa. Inkl. krok. Max 15 kg.
 32-1957 3-pol. 45:-
 32-4354 2-pol. 39:-
 32-4355 2-pol. med jord 45:-
Taklock med krok.
 36-1068 39:-

Lampputtag. 2-pol. Infällt.
 32-4950 39:-
Lampputtag. 2-pol. med jord. Infällt.
 32-4951 39:-
Lampputtag. med två uttag. 2-pol. med jord. Infällt.
 32-5522 59:-
Lampputtag. 3-pol. (kron). Infällt.
 32-1956 39:-
Lampputtag. 3-pol. (kron) för sladdmontage.
 22-1958 29:-
Lampputtag. 2-pol. För sladd.
 22-3439 25:-
Lampputtag. 2-pol. med jord. För sladd. Sidoinföring.
 22-3440 29:-

Lampputtag. 2-pol. Utanpåliggande.
 32-4952 39:-
Lampputtag. 2-pol. med jord. Utanpåliggande.
 32-4953 49:-

Täckbricka. Med fjäder och förhöjningsram. Vit hårdplast. Diam. 140 mm. Höjd 40 mm.
 32-5448 35:-
Armaturkåpa.
 32-1873 22:-

Kopplingsplint. För skarvning av tvåledad oval kabel. typ SKX. 2-pack.
 Nr 1 st 10 st
 22-3983 19:- 160:-
Förgreningssats. För 1 till max 4 uttag (2-ledare). För fönsterlampor m.m.
 Nr 1 st 10 st
 32-3984 25:- 200:-

Sladdupphängning. Sats som innehåller 5 st. plastkrokar och 1 st. takkrok med bricka och vinkelstycke.
 36-2336 32:-

Lamppropp. 3-pol. (kron) med sidoinföring.
 22-1960 25:-
Lamppropp. 2-pol. för sladd. Sidoinföring.
 22-3437 22:-
Lamppropp. 2-pol. med jord. För sladd. Sidoinföring.
 22-3438 25:-

Lamppropp. 2-pol. Med pågjutten sladd.
 22-3415 15 cm 19:-
Lamppropp. 2-pol. med jord. 15 cm kabel.
 36-1593 19:-
Lampsladd. Förlängnings-sladd för lampputtag. 3 meter. Lev. med lamppropp.
 32-6378 2-pol. 39:-
 32-6379 2-pol. med jord 49:-
Lamphållare med lampsladd/propp. Mycket lämplig som tillfällig belysning vid t.ex. tapetsering.
 32-7719 35:-

ELJO Installationsmaterial ELJO TREND. Svensktillverkat system av hög kvalitet. Petsäkert.



Täckram Eljo. För två eller tre enheter.
 Nr 1 st 10 st
 32-6377 Två enheter 55:- 480:-
 36-2019 Tre enheter 59:- 530:-
Förhöjningsram Eljo. Infällda enheter kan enkelt monteras utanpåliggande med hjälp av dessa förhöjningsramar.
 1-facks. 34 mm.
 32-6376 55:-
 2-facks. 18 mm.
 32-6374 55:-
 1-facks. 18 mm.
 32-6375 45:-

Strömbrytare/Dimmer/Vägguttag Eljo Renova. En serie för dig som värderar design lika högt som funktion. Återknyter till det klassiska 30- och 40-talet. Höjer helhetsintrycket i ditt nyrenoverade hem. Nu kan du byta ut de gamla och slitna strömbrytarna men ändå behålla den gamla stilen.
Strömbrytare.
 32-4602 1-pol, trapp, svart 155:-
 32-4603 1-pol, trapp, vit 155:-
 32-4604 Kron, svart 179:-
 32-4605 Kron, vit 179:-
Ram. För utanpåliggande montering av strömbrytare.
 32-8703 Svart 65:-
 32-8704 Vit 65:-
Vägguttag 2-vägs.
 32-4608 Ojordad, svart 179:-
 32-4609 Ojordad, vit 179:-
 32-4610 Jordad, svart 219:-
 32-4611 Jordad, vit 219:-
Ram. För utanpåliggande montering av vägguttag.
 32-8701 Svart 85:-
 32-8702 Vit 85:-
Dimmer. För glödljus och elektroniska transformatorer. 315 W.
 32-4606 Svart 549:-
 32-4607 Vit 549:-
Tapetskydd. Döljer tapetskador efter utbyte mot Renova.
 32-8705 Svart 59:-
 32-8706 Vit 59:-

Hjälpreda
1-pol brytare En strömbrytare som bryter en ledare.
2-pol brytare En strömbrytare som bryter två ledare, med trappfunktion kan användas i trappkoppling, dvs. flera brytare som påverkar samma lampa.
Kron Dubbelströmbrytare, består av 2 st 1-pol brytare (två knappar på samma enhet).
Dubbeltrapp Dubbelströmbrytare med trappfunktion.
Kors Används i trappkoppling om fler än två brytare ska användas.

Strömbrytare/Dimmer/Vägguttag Eljo Renova. En serie för dig som värderar design lika högt som funktion. Återknyter till det klassiska 30- och 40-talet. Höjer helhetsintrycket i ditt nyrenoverade hem. Nu kan du byta ut de gamla och slitna strömbrytarna men ändå behålla den gamla stilen.
Strömbrytare.
 32-4602 1-pol, trapp, svart 155:-
 32-4603 1-pol, trapp, vit 155:-
 32-4604 Kron, svart 179:-
 32-4605 Kron, vit 179:-
Ram. För utanpåliggande montering av strömbrytare.
 32-8703 Svart 65:-
 32-8704 Vit 65:-
Vägguttag 2-vägs.
 32-4608 Ojordad, svart 179:-
 32-4609 Ojordad, vit 179:-
 32-4610 Jordad, svart 219:-
 32-4611 Jordad, vit 219:-
Ram. För utanpåliggande montering av vägguttag.
 32-8701 Svart 85:-
 32-8702 Vit 85:-
Dimmer. För glödljus och elektroniska transformatorer. 315 W.
 32-4606 Svart 549:-
 32-4607 Vit 549:-
Tapetskydd. Döljer tapetskador efter utbyte mot Renova.
 32-8705 Svart 59:-
 32-8706 Vit 59:-

Vägguttag 2-vägs Eljo. För infällt montage. Petsäkra. Vit.
 Nr 1 st 10 st
 32-6175 Ojordad 85:- 750:-
 32-6176 Jordad 125:- 1100:-

Vägguttag 2-vägs Eljo. För utanpåliggande montage. Petsäkra. Vit.
 Nr 1 st 10 st
 32-6179 Ojordad 95:- 850:-
 32-6180 Jordad 125:- 1100:-

Vägguttag 4-vägs Eljo. För utanpåliggande montage. Jordad. Petsäker. Vit.
 Nr 1 st 10 st
 32-6181 209:- 1850:-

Vägguttag 1-vägs Eljo. För infällt montage. Jordad. Petsäker. Vit.
 Nr 1 st 10 st
 32-6188 95:- 850:-

Strömbrytare Eljo. För utanpåliggande montage. Vit.
 Nr 1 st 10 st
 32-6187 1-polig brytare m. trappfunktion 95:- 850:-
 32-6186 Kronströmbrytare 115:- 990:-
 32-6185 2-polig brytare 145:- 1290:-
 32-8716 Dubbeltrapp 195:- 1750:-
 32-8717 Korsomkopplare 145:- 1290:-
Dimmer Eljo. För infällt montage. Glödljus max 300W eller halogenlampor 230 V max 225 W. Vit.
 32-6189 285:-
Dimmer Eljo. För infällt montage. För elektronisk transformator och glödljus max 315W och halogenlampor 230V max 240W. Vit.
 32-8719 469:-



Hjälpreda
1-pol brytare En strömbrytare som bryter en ledare.
2-pol brytare En strömbrytare som bryter två ledare, med trappfunktion kan användas i trappkoppling, dvs. flera brytare som påverkar samma lampa.
Kron Dubbelströmbrytare, består av 2 st 1-pol brytare (två knappar på samma enhet).
Dubbeltrapp Dubbelströmbrytare med trappfunktion.
Kors Används i trappkoppling om fler än två brytare ska användas.



Installationsmaterial ELKO. Norskstillerverk system av hög kvalitet. Byggbart i olika kombinationer. Petsäkert. Vit thermoplast.

Vägguttag 2-vägs Elko. För infällnad. Petsäkert. Vit.

Nr	1 st	10 st
32-4074	Ojordat	69:- 620:-
32-4075	Jordat	119:- 1050:-

Vägguttag 2-vägs Elko. Utanpåliggande. Petsäkert. Vit.

Nr	1 st	10 st
32-4076	Ojordat	75:- 660:-
32-4077	Jordat	109:- 950:-

Vägguttag 1-vägs Elko. Petsäkert. Vit.

Nr	1 st	10 st
32-4071	Ojordat för infällnad	98:- 890:-
32-4072	Jordat för infällnad	75:- 660:-
36-2306	Jordat utanpåliggande	79:- 720:-

Vägguttag 4-vägs Elko. Utanpåliggande. Jordat. Petsäkert. Vit.

Nr	1 st	10 st
32-4078		175:- 1590:-

Vägguttag 1-vägs Elko. Jordat med skyddslock. Petsäkert. För infällnad. Vit.

Nr	1 st	10 st
32-4083		175:- 1590:-

Vägguttag 3-vägs Elko. För EURO-stickpropp. För infällnad. Petsäkert. Vit.

Nr	1 st	10 st
36-1717		179:-



Strömbrytare Elko. För infällt montage. Vit.

Nr	1 st	10 st
32-4064	1-pol. brytare med trappfunktion	75:- 660:-
32-4065	Kronströmbrytare	99:- 870:-
32-2297	3 st 1-pol. brytare (3 knappar)	199:- 1790:-
32-4067	2-pol. brytare	129:- 1160:-
32-1987	2-pol. + 1-pol brytare	159:- 1430:-
32-4068	Dubbeltrapp	195:- 1720:-
32-4066	Korsomkopplare	159:- 1390:-

Strömbrytare Elko. För utanpåliggande montage. Vit.

Nr	1 st	10 st
32-4069	1-pol. brytare med trappfunktion	65:- 570:-
32-1986	2-pol. brytare	135:- 1190:-
32-4070	Kronströmbrytare	79:- 750:-

Dimmer/Strömbrytare Elko. Monteras över en befintlig apparatdosa. 1-pol/trapp. (ersätter 1 st kronbrytare) Dimmer 60-400W för glödlampor. Vit.

Nr	1 st	10 st
32-4346		419:-

Strömbrytare med glödlampa Elko. För infällning. Glödlampor lyser då belysningen är släckt. 1-pol. Vit.

Nr	1 st	10 st
32-1052		129:-

Antennuttag radio/tv Elko. För infällning. För utanpåliggande montage använd 2 st förhöjningsramar (32-4349). Vit.

Nr	1 st	10 st
36-2863		149:-

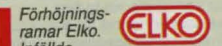

Förhöjningsramar Elko. Infällna enheter kan monteras utvändigt med hjälp av dessa förhöjningsramar. Även bra vid montering av extra uttag utan apparatdosa i väggen. Brytlock för installationskabel. Vit.

Nr	1-facks, 20 mm.	36:-
32-4349	2-facks, 20 mm.	46:-
32-4348	1-facks, 35 mm.	49:-
32-7001		49:-



Dimmer Elko. För infällning. För utanpåliggande montage använd 2 st förhöjningsramar (32-4349). Glödljus 60-400 W. Vit.

Nr	1 st	10 st
32-4347		279:-

Dimmer Elko. För infällning. För utanpåliggande montage använd 2 st förhöjningsramar (32-4349). Lågvolthalogen medelektroskopisk transformator och glödljus 40-315 W. Trappfunktion. Vit.

Nr	1 st	10 st
32-8688		479:-

Dimmer Elko. För infällning. För utanpåliggande montage använd 2 st förhöjningsramar (32-4349). Lågvolthalogen med mekanisk transformator och glödljus 20-350 W. 230 V halogen max. 260 W. Trappfunktion. Vit.

Nr	1 st	10 st
32-8698		699:-

Dimmer Elko. För infällning. För utanpåliggande montage använd 2 st förhöjningsramar (32-4349). Lågvolthalogen med elektronisk transformator, 230 V halogen och glödljus 40-600 W. Trappfunktion. Vit.

Nr	1 st	10 st
36-2862		799:-



Täckram Elko. För två enheter. Vit.

Nr	1 st	10 st
32-4073		45:-

Täckram Elko. För 3 enheter. Vit.

Nr	1 st	10 st
32-4944		59:-

Förhöjningsram. 22 mm. För vägguttag 32-4074, 32-4075, 32-4076 och 32-4077.

Nr	1 st	10 st
32-4350		38:-

Vägguttag/strömbrytare/dimmer Elko Plus. Elegant serie som passar in i alla miljöer. Mycket låg profil vid infällt montage. Bygger endast 11 mm från vägg. För låg profil av 2-vägs uttag krävs att man monterar i apparatdosa 36-2874/36-2875. Vid montering i befintlig dosa monteras uttaget med ram (medföljer), bygger då 21 mm.



Vägguttag 1-vägs. Jordat. Petsäkert.

Nr	1 st	10 st
36-2829	Vit	99:- 890:-
36-2836	Svart	139:- 1290:-

Vägguttag 2-vägs. Jordat. Petsäkert.

Nr	1 st	10 st
36-2830	Vit	229:- 2090:-
36-2837	Svart	299:- 2690:-

Vägguttag 3-vägs. För Euro-stickpropp.

Nr	1 st	10 st
36-2873	Vit	179:- 1690:-
36-2838	Svart	229:- 2090:-

Strömbrytare. Vit.

Nr	1 st	10 st
36-2831	1-pol. med trappfunktion	109:- 990:-
36-3026	2-pol.	149:- 1390:-
36-2832	Kronströmbrytare	129:- 1190:-

Strömbrytare. Svart.

Nr	1 st	10 st
36-2839	1-pol. med trappfunktion	149:- 1390:-
36-3027	2-pol.	198:- 1850:-
36-2840	Kronströmbrytare	179:- 1690:-

Dimmer. För glödljus, 230 V halogen och lågvolthalogen med elektronisk transformator. 40-315 W. Trappfunktion.

Nr	1 st	10 st
36-2833	Vit	499:-
36-2841	Svart	599:-

Dimmer. För glödljus, 230 V halogen och lågvolthalogen med mekanisk transformator. 60-400 W. Trappfunktion.

Nr	1 st	10 st
36-2834	Vit	349:-
36-2842	Svart	399:-

Täckram. För två enheter.

Nr	1 st	10 st
36-2835	Vit	49:-
36-2843	Svart	59:-

Ram med ljus. Användes ihop med strömbrytare för ett effektivt utseende. Fästes på baksidan av ramen. Lyser svagt blått. Levereras med separat transformator 230V/24V AC.

Nr	1 st	10 st
36-2879		398:-

Apparatdosa 1½ facks Elko. Användes vid montage av uttag 36-2830 och 36-2837. Vid håltågning användes mall 36-2876. Levereras med lock.

Nr	1 st	10 st
36-2874	8 st ingångar	49:-

Rotdosa 1½ facks Elko. Kompletteringsdosa för eftermontage. Endast för Elko Plus serien. För skivtjocklek 6-39 mm. Vid håltågning användes mall 36-2876.

Nr	1 st	10 st
36-2875	6 st ingångar	59:-

Bormall. För Elko 1 ½ dosor (ovan).

Nr	1 st	10 st
36-2876		15:-

Strömbrytare/Vägguttag/Dimmer i silver eller i rostfritt stål. För infällnad. Petsäkert.

Nr	1 st	10 st
36-1804	1-vägs	49:-
36-2805	1-vägs i rostfritt stål	79:-
36-1805	2-vägs	59:-
36-2806	2-vägs i rostfritt stål	139:-



Strömbrytare

Nr	1 st	10 st
36-1801	1-pol med trappfunktion	49:-
36-2807	1-pol med trappfunktion, i rostfritt stål	98:-
36-1802	2-pol	49:-
36-3135	2-pol, i rostfritt stål	119:-
36-1803	Kronströmbrytare	55:-
36-2808	Kronströmbrytare i rostfritt stål	98:-

Dimmer för glödljus och 230V halogen. 50-300W

Nr	1 st	10 st
36-1807		139:-
36-2809	i rostfritt stål	198:-

Dimmer för elektronisk transformator, glödljus och 230V halogen. 20-300W

Nr	1 st	10 st
36-2810	i rostfritt stål	249:-

Täckram 2-facks

Nr	1 st	10 st
36-1808		49:-
36-2811	i rostfritt stål	69:-

Vägguttag 2-vägs för infällt montage. Petsäkert. Vit.

Nr	1 st	10 st
32-5438	Ojordat	39:- 350:-
32-5439	Jordat	49:- 445:-

Vägguttag 2-vägs för utanpåliggande montage. Petsäkert. Vit.

Nr	1 st	10 st
32-5442	Ojordat	39:- 350:-
32-5443	Jordat	55:- 500:-

Vägguttag 1-vägs. Jordat utförande. Petsäkert. Vit.

Nr	1 st	10 st
32-5440	Infällt montage	35:- 320:-
32-5441	Utanpåliggande	35:- 320:-

Vägguttag 4-vägs. Jordat. Utanpåliggande montage. Petsäkert.

Nr	1 st	10 st
32-785		89:-

Strömbrytare vit för infällning.

Nr	1 st	10 st
32-5444	1-pol med trappfunktion	39:- 350:-
36-1226	2-pol	39:- 350:-
32-5445	Kronströmbrytare	49:- 440:-

Strömbrytare vit, utanpåliggande.

Nr	1 st	10 st
32-5446	1-pol med trappfunktion	39:- 350:-
32-5447	Kronströmbrytare	49:- 440:-

Dimmer 230V. Olika modeller finns: GL= glödljus, ET= elektronisk transformator. För infällt eller utanpåliggande montage i ram 36-1821.

Nr	1 st	10 st
32-3514	För GL. Vrid för ON/OFF. 300W	99:-

32-8668 För GL. Tryck för ON/OFF (behåller inställt ljus) 50-300W. 149:-

32-8669 För GL och ET. Tryck för ON/OFF (behåller inställt ljus) 20-300W. 179:-

Dimmer med mekanisk touch-funktion. För glödljus och 230V halogen. Minnesfunktion (kommer ihåg inställt ljus). 40-300W. För infällt eller utanpåliggande montage. För utanpåliggande använd ram 36-1821.

Nr	1 st	10 st
36-1809		149:-

Ram för ovanstående dimmar.

Nr	1 st	10 st
36-1821		39:-

Täckramar

Nr	1 st	10 st
36-1401	För två enheter	29:-
36-1402	För tre enheter	39:-

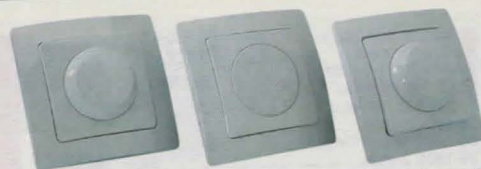

Dimmer. För infällt och utanpåliggande montage (passande ram 32-8683, medföljer ej). 32-8670/32-8672 är utrustade med trappfunktion. Arktisvit. 230V. **GL=glödljus, MT= mekanisk transformator, ET= elektronisk transformator.**

- 32-8670 För GL och MT. Vippbrytare (behåller inställt ljus). 40-400W..... 149:-
 32-8672 För GL och ET. Vippbrytare (behåller inställt ljus). 20-275W..... 299:-
 32-8671 För GL och MT. Touch-kontroll. 40-400W.. 249:-
 32-8683 Ram för ovanstående dimmrar. För utanpåliggande montage..... 49:-

Smarta vägguttag

ELJO

Vägguttag Eljo. 4-vägs för europakontakter. Uttagen mynnar ut på sidan av uttaget vilket innebär att det bygger minimalt (22 mm). Möbler kan placeras direkt mot uttaget. För infällnad.

- 36-1780..... 198:-
Vägguttag Eljo. Kombiuttag. 1-vägs samt två europakontakter för infällnad. Jordat. Petsäkert.
 36-1184..... 198:-



Rörelsevakt. För infällnad. Tänder och släcker dina lampor automatiskt då någon kommer in i avkänningsområdet. Max. 8 m/120°. Omkopplingsbar dygns/mörkerdrift. Justerbar lystid från 5-15 sek till 3-5 min. Med brytare på/av/IR-funktion. 230V. Endast avsedd för glödljus 20-500W.

- 32-6442..... 198:-
Strömbrytare. 2-polig. För utanpåliggande montage. Lämplig för infravärmare etc. IP44.
 32-7687..... 195:-
Tidströmställare. 2-polig. För utanpåliggande montage. 0-120 min. IP44. 16A/3680W.
 32-8692..... 699:-



GARO

Säkerhetsbrytare. 3-polig. 16A/690V. Kapsling av slagfast isolerande material. Läsbart sidohandtag och 2 st. utbrytbara hål 25 mm, för ledningsinföring, både uppåt och nedåt. IP65

- 36-2309..... 199:-
Strömbrytare. 3-polig. 16A/690V. Kapsling av slagfast isolerande material. Läsbart sidohandtag och 2 st. utbrytbara hål 25 mm, för ledningsinföring, både uppåt och nedåt. IP65.
 32-1118..... 199:-



Vägguttag och strömställare. Sköljtätt utförande. För utanpåliggande montage. Försedda med två stryppnipplar för kabelgenomföring. Grå. IP44.

- 36-2261 Uttag enkelt..... 39:-
 36-2262 Uttag dubbelt..... 59:-
 36-2263 Strömbrytare enkel (1-pol. trapp)..... 39:-
 36-2264 Kronströmbrytare..... 59:-
 36-2265 Strömbrytare enkel (2-polig)..... 49:-
 36-2266 Strömbrytare enkel (1-polig) och uttag..... 69:-

Vägguttag och strömställare. Sköljtätt utförande. För utanpåliggande montage. Försedda med två stryppnipplar för kabelgenomföring. Vit. IP44.

- 36-2267 Uttag enkelt..... 39:-
 36-2268 Uttag dubbelt..... 59:-
 36-2269 Strömbrytare enkel (1-pol. trapp)..... 39:-
 36-2270 Strömbrytare enkel (2-polig)..... 49:-



ELKO

Vägguttag Elko. Sköljtätt utförande. För utanpåliggande montage. Försedda med stryppnipplar för kabelgenomföring. IP44.

- 36-1062 Uttag enkelt..... 119:-
 36-1063 Uttag dubbelt..... 179:-

Strömbrytare Elko. Kapslat utförande. För utanpåliggande montage. IP55.

- 36-1064 2-polig..... 179:-
 36-2878 1-polig m. trapp (EJ Norge)..... 119:-



Stickpropp. För spis. Sidoinförmig. 400V/16A. Passar uttag 32-4936 och 32-4937. Vit.

- 32-4935..... 69:-
Vägguttag. För spis. Infällt montage. 3-pol med nolla och jord. 400V/16A. Vit.

- 32-4936..... 79:-
Vägguttag. För spis. Utanpåliggande montage. 3-pol med nolla och jord. 400V/16A. Vit.

- 32-4937..... 79:-

Stickpropp. För spis. 230V/25A. Passar uttag 36-3100. Vit.

- 36-3099..... 98:-
Vägguttag. För spis. Utanpåliggande montage. 2-pol och jord. 230V/25A. Vit.

- 36-3100..... 149:-



ELKO

Sladdströmbrytare. 1-pol. 230V. 4A. Storlek 26x62 mm. Nr 1 st 10 st

- 32-7003-1 Svart 15:- 130:-
 32-7003-2 Vit..... 15:- 130:-

2-pack



15:-

Sladdströmbrytare 2-pack. 250V. 2A. Storlek 27x59 mm.

- 36-2928 Vit..... 15:-



Sladdströmbrytare. 230V. 2A. Storlek 24x60 mm. Transparent.

- 36-1904..... 20:-



Sladdströmbrytare. Rund design. 1-pol. 230V. 2A. Vit. Storlek 34x34 mm.

- 36-1042..... 19:-

Sladdströmbrytare. 2-pol. 230V. 10A. Storlek 26x57 mm.

- 36-2335..... 19:-



Sladdströmbrytare. 2-pol + jord. 250V. 10A. Svart. Storlek 80x30 mm.

- 36-2351..... 39:-

Sladdströmbrytare. Med jord. 1-pol. 250V. 2A. Vit. Storlek 65x27 mm.

- 32-4934..... 29:-

Stickpropp. Med 2-polig strömbrytare. Jordad. 230V/16A. Storlek 75x46 mm.

- 36-1047..... 29:-



Stickpropp och skarvuttag. I slagtätt termoplast-nylon. 10/16A. 250V. Vit. Ojordad.

- Nr 1 st 10 st

- 22-752 Stickpropp 13:- 100:-
 22-753 Skarvuttag 19:- 160:-



Stickpropp och skarvuttag. I slagtätt termoplast-nylon. 10/16A. 250V. Vit. Jordad.

- Nr 1 st 10 st

- 22-1887 Stickpropp 10:- 80:-
 22-871 Skarvuttag 16:- 130:-



Stickpropp. Med sladduttag på sidan, för trånga utrymmen. Vit.

- Nr 1 st 10 st

- 22-1840 Jordad 16:- 140:-
 22-1841 Ojordad 16:- 140:-



Apparatkontakter. Av slagtälig polyamid med 3 flatstift i fyrkantpropp 23x16 mm. 6 A/250 V.

- Nr 1 st 10 st

- 22-862 Propp 19:- 160:-
 22-863 Uttag 19:- 160:-



Stickpropp. 2-polig USA-standard. För sladdmontering (skruvanslutning). Stiftavstånd 13 mm.

- Nr 1 st 10 st

- 12-697..... 29:- 250:-
Honkontakt. USA-standard. För chassiemontering (lödanslutning).

- Nr 1 st 10 st

- 12-698..... 25:- 200:-

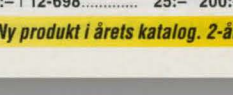

Anslutningsdon. För montering på kabel. Jordat utförande.

- Nr 1 st 10 st

- 22-135 Stickpropp..... 19:- 160:-
 32-8652 Stickpropp, extra greppvänlig..... 24:- 190:-
 22-136 Skarvuttag med självstängande lock. 39:- 350:-
 32-8653 Skarvuttag med lock, extra greppvänlig. 35:- 300:-

Levereras i par



Stickpropp/skarvuttag. Sköljtätt utförande IP-44. Dessa två enheter är läsningbara vilket gör att dina skarvsladdar ej glider isär då du drar i kabeln. Lev. med 1st stickpropp och 1st skarvuttag. Jordat utförande.

- 32-8681..... 79:-



Fotströmbrytare. För montering på sladd, 230V. 2A. Storlek 70x54 mm.

- 36-3121 Svart..... 39:-
 36-3122 Vit..... 39:-



Skyddsproppar. För jordade/ojordade uttag. Petsäkra. Enkel montering. Lev i 4-pack med monteringsnyckel.

- 32-5449..... 25:-

Reseadapter. Med 5 olika kontakter. Täcker de flesta behov. Passar i England, Afrika, Australien, Hong-Kong, Indien, Amerika, Nya Zeeland m.m. Mycket smart konstruktion som gör den ofarlig och lättanvänd. 250V/16A.

- 32-4308 Ojordad..... 99:-
 32-8680 Jordad..... 195:-



Reseadapter. Från jordad stickpropp till Engelsk stickpropp. 250V/7.5A.

- 36-3054..... 39:-

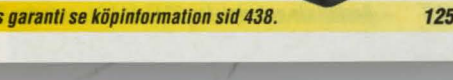



49:-

Dimmer. För glödljus och 230V halogen. Ansluts direkt i vägguttaget. Min/max effekt 40-300W (halogen 20-300W). Vit.

36-2337 49:-

Sladdimner. För glödljus 230V/40-160W. Liten och lättinstallerad. Inbyggd led-ljus som gör den lätt att hitta. Storlek 90x34 mm.

32-4321 Vit 99:-
36-2799 Svart 99:-

Sladdimner. Monterad sladd (2,6 m) och stickpropp (eurokontakt). För glödlampor 230V/40-200W. Storlek 78x35 mm.

32-3598 Svart 129:-
32-3599 Vit 129:-

Sladdimner elektronisk. Monterad sladd (2 m) och eurokontakt. För glödljus 230 V/10-150 W. Storlek: 70x28 mm.

36-2821 Vit 179:-
36-2822 Transparent 198:-

Golvdimmer. Med adapter-plug för enkel inkoppling. Min/max effekt 230 V/20-500 W. 1,5 m kabel. Jordad. Svart.

36-2823 119:-

Golvdimmer. För glödljus 230 V/40-300 W. Storlek 95x75 mm. Vit.

36-2824 139:-

Dimmer. För glödljus. Ansluts direkt i vägguttaget. 1,5 m styrkabel. Min/max effekt 25-180W. Vit.

32-2247 Ojordad 139:-
32-2248 Jordad 139:-

Dosdimmer. Elektronisk dimmer för montage bakom strömbrytare i apparatdosa. För manövrering används ordinarie strömbrytare med återfjädrande funktion. För brytare utan återfjädring använd medföljande impulsfjädr.

Passar Eljo och Elkos sortiment. Minne för senast inställda ljusnivå. För glödljus och elektroniska transformatorer 30-250 W, 230 V. Storlek: 50x30x18 mm.

36-2059 199:-



32-4321



32-3598



NY

36-2821



NY

36-2823



NY

36-2824



32-2248



Sladd. 2 m plastkabel (2x0,75 mm²) med monterad sladdströmbrytare och ingjuten eurokontakt.

Nr 1 st 10 st
32-4342-1 Svart 25:- 210:-
32-4342-2 Vit 25:- 210:-



Sladd. 3 m plastkabel (2x0,75 mm²) med ingjuten eurokontakt.

Nr 1 st 10 st
32-4343-1 Svart 23:- 190:-
32-4343-2 Vit 23:- 190:-



Sladd. 2,5 m plastkabel (2x0,75 mm²) med monterad sladdströmbrytare och ingjuten eurokontakt.

36-1905 Transparent 39:-

Sladd. 4 m plastkabel (2x0,75 mm²) med ingjuten eurokontakt.

36-1906 Transparent 39:-



Sladd. 2 m gummikabel (3G1,5 mm²) och jordad stickpropp.

32-7071 35:-



Sladd. 3 m gummikabel (2x1,5 mm²) och stickpropp för jordade/ojordade uttag. Lämplig för diverse elhandverktyg. **OBS! Får endast användas till apparater som har just denna kontakttyp!**

32-7808 55:-



Apparatsladd. 1,8 m. Jordad utförande. För datorer, instrument etc.

32-5432 Flak 39:-
36-3052 Vinklad 39:-



Apparatsladd. 2 m. Jordad utförande. För laptop, monitorer etc.

32-4400 39:-



Apparatsladd. 1,8 m. Passar de flesta apparater med lös nätsladd såsom DVD-spelare, video etc.

22-457 29:-



Anslutningsladd. I PVC med jordad stickpropp. 3G1,5 mm².

32-1113 2 m 29:-

32-1114 3 m 39:-



Stryknätsladd. RVG med jordad stickpropp och 2,5 m kabel (3G0,75 mm²).

32-7807 59:-

Grenuttag. Jordade och petsäkra med kabel (3G1,5 mm²).
32-7215 3-vägs med 1,4 m kabel 19:-
32-2470 3-vägs med 3 m kabel 35:-
32-2471 3-vägs med 5 m kabel 49:-
32-7216 6-vägs med 1,4 m kabel 29:-

Grenuttag. Med strömbrytare. Jordade och petsäkra med 1,4 m kabel (3G1,5 mm²). 36-2904 är försedd med hållare för montering på vägg och ett praktiskt spår där kabeln kan gömmas.
36-2904 4-vägs 39:-
32-7217 5-vägs 39:-

Grenuttag. Ojordade och petsäkra med kabel (2x1,5 mm²).
32-7218 3-vägs med 1,4 m kabel 29:-
36-1921 5-vägs med brytare och 1,4 m kabel 39:-

Grenuttag. Utan kabel. Petsäkert.
32-7225 Jordat. 3-vägs 29:-
32-4938 Ojordat. 4-vägs 39:-

Grenuttag. Petsäkert med brytare. Åtta uttag (fyra jordade och fyra eurouttag). 1,5 m kabel (3G1,5 mm²).
36-2903 29:-

Grenuttag. Jordade och petsäkra med 1,4 m kabel (3G1,5 mm²). Svart.
32-7223 3-vägs 29:-
32-7224 5-vägs med brytare 49:-

Grenuttag. Jordade och petsäkra. 3-vägs med 1,4 m kabel (3G1,5 mm²). 2-pack
32-2287 35:-



Elmix. Innehåller två 5-vägs grenuttag med brytare, en skarvsladd 3 m. och en förgreningskontakt. Petsäkra. Allt för anslutning i jordat uttag.

36-1920 98:-



22-1834



Förgreningskontakt. 2-vägs. Ett jordat- och två europauttag. Petsäkert.

22-1834 Ojordad 29:-

32-7228 Jordad 29:-

Förgreningskontakt. 3-vägs. Ett jordat- och två europauttag. Petsäkert.

36-2825 29:-



Förgreningskontakter från jordade uttag till eurokontakter. Petsäkra. 32-1010 med 1,5 m kabel (H05VVH2-F 2x1 mm²) och stickpropp.

36-1926 2 st uttag, 2-pack 19:-

32-7965 4 st uttag 19:-

32-1010 6 st uttag 49:-

Grenuttagen kan komma att byta design under katalogåret.



32-7215



32-7217



36-2903



32-7223



32-7224



36-2903



32-8621 59:-

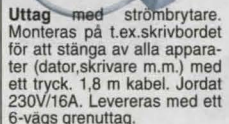

36-1048 99:-



Uttag. Med strömbrytare. Stäng enkelt av dina apparater med ett tryck. Placeras mellan uttag och kontakt. Jordat. 230V/16A. Max 3680W.

36-2902 29:-

Uttag. Med strömbrytare. Stäng enkelt av dina apparater med ett tryck. Placeras mellan uttag och kontakt. Jordat. 230V/16A. Max 3680W.

36-2902 29:-



36-2904



32-7216



32-7225



32-2287



36-2310 59:-



36-2310 59:-



32-1908 3 m 29:-

32-1909 5 m 49:-

32-1709 10 m 89:-

Skarvsladd i jordat utförande med kabel (2x1,5 mm²). Petsäker.

22-1910 3 m 35:-

22-1911 5 m 49:-



36-1059 2 m 25:-

36-1060 4 m 35:-

brennenstuhl®



Kabelrulle. Fyra jordade uttag med överbelastnings-skydd. 3 m kabel (3G1,5 mm²). IP20. Petsäker.

36-2888 N 79:-



Grenuttag 3-vägs. 1,5 m kabel (3G1,5 mm²). Jordad. Petsäker. Osorterade färger: svart, blå, bordeaux och silvergrå.

36-2886 N 25:-



32-7932-1

NY

Grenuttag 6-vägs. 3 m kabel (3G1,5 mm²). Belyst strömbrytare och med vridna uttag varav två har extra utrymme för t.ex. nätadapter etc. Vägghäste. Jordad. Petsäker. Ljusgrå.

36-2845 198:-



32-7932-2

Grenuttag 10-vägs. 3 m kabel (3G1,5 mm²). Belyst strömbrytare. Vridna uttag. Fäste för montering på vägg. Jordad. Petsäker.

32-7932-1 Svart..... 199:-
32-7932-2 Vit..... 199:-



36-1041

Grenuttag 6-vägs. 3 x 2 uttag med tre separat belysta strömbrytare. 3 m kabel (3G1,5 mm²). Vridna uttag. Fäste för montering på vägg. Jordad. Petsäker. Svart.

36-1041..... 199:-

Grenuttag. Aluminium och svart plast. Kabel 3G1,5 mm². Belyst strömbrytare. Vridna uttag. Fäste för montering på vägg. Jordad. Petsäker.

36-1922 4-vägs 1,8 m kabel.... 139:-
36-2339 6-vägs 3 m kabel..... 179:-
36-1923 10-vägs 3 m kabel..... 249:-



Grenuttag 8-vägs aluminium rack. Stabil och säker. Praktisk kabelförvaring att ha vid tv:n, datorn etc. 3 m kabel (3G1,5 mm²). Kablarna kan förvaras i racken. Belyst strömbrytare. Vridna uttag. Jordad. Petsäker. Storlek: 580x190x55 mm.

36-2887 N 495:-

Silverline



36-2300

36-2302

Grenuttag. 1,4 m kabel (H05VV-F 3G1,5 mm²). 36-2299 och 36-2300 med belyst strömbrytare. Silver. Jordad. Petsäker.

36-2890 3-vägs N 29:-
36-2299 6-vägs 69:-
36-2300 4-vägs 49:-

Kabelrulle 2 m. Fyra jordade uttag. Kabel H05VV-F 3G1,5 mm². IP20. Silver.

36-2302 69:-

Kabelvinda 10 m. Fyra jordade uttag med överbelastnings-skydd. Kabel H05VV-F 3G1,5 mm². IP20. Silver.

36-2303 169:-

Skarvuttag 4-vägs. 5 m gummikabel (H07RN-F 3G1,5 mm²). Sköjljätt utförande med självstängande lock och upphängningskrok. Godkänd för utomhusbruk. IP44. Petsäker.

36-2889 179:-

brennenstuhl®



32-5637

Grenuttag 4-vägs. 3 m gummikabel (H07RN-F 3G1,5 mm²). Sköjljätt utförande med självstängande lock. Godkänd för utomhusbruk. IP44. Petsäker.

32-5637 79:-

Förgreningskontakt 2-vägs. Sköjljätt utförande med skyddslock. Godkänd för utomhusbruk. IP44.

32-4005 79:-

Förgreningskontakt 3-vägs. Sköjljätt utförande med skyddslock. Försedd med upphängningsögla och skruvslutning. Godkänd för utomhusbruk. IP44.

32-4502 98:-



169:-



CO TECH ELECTRIC

Kabelvinda 10 m. Fyra jordade uttag med överbelastnings-skydd. Kabel H05VV-F 3G 1,5 mm². IP20.

32-8654 169:-



CO TECH ELECTRIC

Kabelvinda 25 m. Fyra jordade uttag med överbelastnings-skydd. Kabel H05VV-F 3G 1,5 mm². IP 20.

32-8673 298:-



CO TECH ELECTRIC

Kabelvinda 20 m. Fyra jordade uttag med lock. Överbelastnings-skydd. Gummikabel H07 RN 3x1,5 mm². Godkänd för utomhusbruk. IP44.

36-1955 298:-



CO TECH ELECTRIC

Kabelvinda 25 m. Fyra jordade uttag med lock. Överbelastnings-skydd. Gummikabel H07RN-F 3G1,5 mm². Godkänd för utomhusbruk. IP44.

32-3295 369:-



32-2302

36-1758



32-2300

36-1415



Oljebeständig -35°C

36-2894



32-1996



36-2913



NY

36-2911

Kabelvinda 50 m. Petsäkert. ANTI-TWIST funktion som gör att du inte trasslar dina anslutna kablar när du vevar in/ut kabeln. Gummikabel H05RRR-F 3G1,5 mm². Fyra jordade uttag med lock. Överbelastnings-skydd med lampa. 230V. 1000/3600W. IP20.

36-2913 699:-

Kabelvinda 25m. Petsäkert. Trumma av galvaniserad plåt. Olje- och köldbästandig (-35°C) gummikabel XYMM 3G1,5 mm². Tre jordade uttag med lock. Praktiskt bärhandtag. Överbelastnings-skydd med lampa. 230V. 1000/3600W. Godkänd för utomhusbruk. IP44.

36-2912 499:-

Kabelvinda. 20 m (18,2 m+1,8 m). Petsäker. Försedd med 1,8 m. kabel monterad direkt på utsidan av vindan så att man slipper onödiga skarvsladdar. Koppla in kabelvindan, dra ut den till önskad plats och anslut produkten direkt utan behov av skarvsladd. IP20.

36-2911 295:-

Kabelvinda. 25 m. med Roll'up, rulla snabbt och enkelt upp kabeln på vindan genom att dra i dragsnöret. Handtag med kabelguide som fördelar kabeln jämt över hela vindan. Försedd med fyra jordade uttag med pet- och överbelastnings-skydd.

36-3053 398:-

Kabelvinda. Med fyra jordade uttag och överbelastnings-skydd. Kabel H05VV-F 3G1,5 mm². 1400/2300W. IP20.

32-8083 5 m 139:-

36-1956 10 m 169:-

36-2342 15 m 229:-

brennenstuhl®



36-2912



32-8083

Kabelvinda 25m. Petsäkert. Trumma av galvaniserad plåt. Olje- och köldbästandig (-35°C) gummikabel XYMM 3G1,5 mm². Tre jordade uttag med lock. Praktiskt bärhandtag. Överbelastnings-skydd med lampa. 230V. 1000/3600W. Godkänd för utomhusbruk. IP44.

36-2912 499:-

Kabelvinda. 20 m (18,2 m+1,8 m). Petsäker. Försedd med 1,8 m. kabel monterad direkt på utsidan av vindan så att man slipper onödiga skarvsladdar. Koppla in kabelvindan, dra ut den till önskad plats och anslut produkten direkt utan behov av skarvsladd. IP20.

36-2911 295:-

Kabelvinda. 25 m. med Roll'up, rulla snabbt och enkelt upp kabeln på vindan genom att dra i dragsnöret. Handtag med kabelguide som fördelar kabeln jämt över hela vindan. Försedd med fyra jordade uttag med pet- och överbelastnings-skydd.

36-3053 398:-

Kabelvinda. Med fyra jordade uttag och överbelastnings-skydd. Kabel H05VV-F 3G1,5 mm². 1400/2300W. IP20.

32-8083 5 m 139:-

36-1956 10 m 169:-

36-2342 15 m 229:-

Skarvsladd. Med gummiisolerering. 3G1,5 mm². Skarvuttag med självstängande lock. Helgjutet sköjljätt utförande. Godkänd för utomhusbruk. IP44.

32-1996 10 m 139:-
32-1997 25 m 249:-

Skarvsladd H07BQ-F (3G1,5 mm²). Jordat utförande med skyddslock. En extra mjuk, smidig (till -35°C) och slitstark kabel. Godkänd för utomhusbruk. IP44.

36-2894 10m 179:-
36-2895 20m 269:-

Kabelhållare. Håller ordning på upplindade kablar. Försedd med bärhandtag och hål för upphängning på vägg.

36-1415 15:-



230V-kontakter. CEE-don. 2-poliga + jord. 230V/16A. IP-44		
Nr	Utförande	Pris
32-5408	Stickpropp	29:-
32-5409	Skarvuttag	45:-
32-5410	Vägguttag	65:-
32-3395	Väggintag	69:-

3-faskontakter för Norge

3-fas kontakter. För NORGE. 4-polig. 230V/16A.		
Nr	Utförande	Pris
32-1081	Stickpropp	49:-
32-1082	Skarvuttag	69:-
32-1083	Vägguttag	75:-

Skarvkabel. Med 230V CEE-don (hane/hona). Kabel H07RN-F 3x2,5 mm². För anslutning till 230V på campingplatser och båthamar. IP44.

Nr	Längd	Pris
32-8801	7,5 meter	249:-
32-8802	25 meter	398:-



Vinkeluttag. Med 230V CEE-don (hona) med klafflock och jordad stickpropp (hane). 1,5 m. kabel (H07RN-F 3G2,5 mm²). Godkänd för utomhusbruk. IP44.

36-2297	Övergångsadapter. Från 230V CEE-don till 230V jordad kontakt. Max 16A. IP44	149:-
32-7859	Övergångsadapter. Från 230V CEE-don till 230V jordad stickpropp. Max 16A. IP40.	149:-
32-1111	Övergångsadapter. Från 230V jordad stickpropp till 230V CEE-don. Max 16A. IP40.	149:-



Eicentral. Bärbar central med 1st 400V/16A intag, 2 st. 400V/16A uttag och 4 st. 230V/16A uttag. Utrustad med jordfelsbrytare och 2 st. 16A automatsäkringar. Bärhandtag. Storlek: 250x240x110 mm. Levereras utan stativ. IP43.

36-2968	Eicentral. Bärbar central med 1st 230V/32A intag, 1 st. 230V/32A uttag, 1 st. 230V/16A uttag och 4 st. 230V/16A uttag. Utrustad med jordfelsbrytare och 3 st. 16A automatsäkringar (2 st. 2-poliga och 1 st. 3-polig). Bärhandtag. Levereras utan stativ. Storlek 300x250x100mm. För Norge.	895:-
36-2969	Eicentral. Bärbar central med 1st 400V/16A intag, 2 st. 400V/16A uttag och 4 st. 230V/16A uttag. Utrustad med jordfelsbrytare och 2 st. 16A automatsäkringar (2 st. 2-poliga och 1 st. 3-polig). Bärhandtag. Levereras utan stativ. Storlek 300x250x100mm. För Norge.	1195:-



3-fas kontakter. 5-polig Europastandard. 400 V. IP44.		
32-1396	Stickpropp	16A 29:-
32-1395	Vägguttag (tätningshylsa 22,5 mm)	16A 49:-
32-1397	Skarvuttag	16A 39:-
32-7858	Väggintag	16A 69:-
32-4995	Stickpropp	32A 49:-
32-4996	Skarvuttag	32A 59:-
32-1110	Vägguttag. 3-fas 400V/16A. 5-polig Europastandard med ett st 230V/16A uttag. IP44.	149:-

Stickpropp. Som 32-1396 men med inb. fasväxlare. Lämplig för maskiner som flyttas mellan olika uttag. IP44.

32-1399	Grenuttag. 3-vägs 5-poligt CEE don. 400 V/16 A. IP44.	119:-
32-3783	Grenuttag. 3-vägs 5-poligt CEE don. 400 V/16 A. IP44.	298:-
36-1082	3-fas adapter. 400V/16A till 230V/16A. Lämplig adapter för div. maskiner som tex vinkelslipar, svetsar med hög effekt. IP44.	149:-

Grenuttag/Övergång. 1 m. Från 400V till 230V. Utmärkt vid användning av maskiner med hög effekt, t.ex. svetsar, byggsågar, kompressorer mm. Ingång: 1 st 3-fas kontakt 400V/16A. Utgång: 1 st 3-fas uttag 400V/16A och 2 st 1-fas uttag 230V/16A med täcklock. Godkänd för utomhusbruk. IP44.

36-1082	3-fas kabel. Med 5-poliga CEE-don (Europastandard) stickpropp/skarvuttag. 400V/16A. IP44.	298:-
---------	---	-------

3-fas kabel. Med 5-poliga CEE-don (Europastandard) stickpropp/skarvuttag. 400V/16A. IP44.

32-4993	REVE 5G2.5 10 m	398:-
32-4994	REVE 5G2.5 20 m	598:-

Kabelvinda. 15 m. För väggmontage. Självupprullande. Perfekt att montera i garage, förråd m.m. Kabel H05VV-F 3G1,5 mm². Max belastning inrullad 1000 W, utrullad 2000 W. Thermosäkring. 230V. IP20.

36-2194	Kabelvinda. 15 m. För väggmontage. Självupprullande. Perfekt att montera i garage, förråd m.m. Kabel H05VV-F 3G1,5 mm ² . Max belastning inrullad 1000 W, utrullad 2000 W. Thermosäkring. 230V. IP20.	398:-
---------	--	-------



Skydda dina dyrbara apparater mot skadliga transienter/överspänningar som sprids på nätet. Montera ett överspänningskydd så är chansen större att Dina apparater är hela efter ett åskväder. **Observera att inget överspänningskydd klarar ett nära eller direkt nedslag** Överspänningskydd skall anslutas till jordat uttag.

Överspänningskydd



39:-
Tele
Överspänningskydd. Fem skyddande komponenter, två varistorer, två säkringar och ett gasurladdningsrör. 230V/16A. Jord. utf.



Överspänningskydd. EL-TELE. Skyddar både telelinjen och 230V. Sex gasurladdningsrör och fem varistorer. Jordat. 230V/16A.



Överspänningskydd. Med fyra uttag och en strömbrytare. Fem skyddande komponenter, två varistorer, två säkringar och ett gasurladdningsrör. Jordat utförande. 230V/16A.



Automatswitch. "Master-slave" med inbyggt överspänningskydd. Anslut t.ex. din dator till master-uttaget och din monitor, skrivare, scanner m.m. till slave-uttagen. När du slår på din dator slås allt som är anslutet till slave-uttagen på. Försedd med sex st uttag (ett master, fem slave). Tre teleuttag modular och två st TV-uttag. Innehåller sex varistorer, sex säkringar och tre gasurladdningsrör. Belastning masteruttag 20-500W. Max. effekt 3680W.



Överspänningskydd "all in one". Skyddar både 230V uttaget, TV-ledningen och telefonledningen, (även ISDN). Sex säkringar, sex varistorer och tre gasurladdningsrör. Jordat utförande.



Överspänningskydd för 230V och TV. Fem uttag och en tvåpolig strömbrytare. Ett uttag för TV-antenn (in/ut). Två varistorer, två säkringar och tre gasurladdningsrör. Fäste för montering på vägg. 230V/16A. Jordat utförande.



Överspänningskydd. Försedd med en tvåpolig strömbrytare och sex st uttag. Alla uttag har överspänningskydd. Innehåller två varistorer, två säkringar och ett gasurladdningsrör. 230V 16A.



Överspänningskydd. Av mycket hög kvalitet. Klarar strömrusningar upp till 60kA. Försedd med 2-polig strömbrytare. 3 m kabel 3x1,5 mm². Alla uttag har överspänningskydd. 36-2892 är försedd med alarmsignal vid defekt skydd.

36-1258	svart	149:-
36-1902	silver	149:-
36-1259		169:-
36-1914		179:-

36-2892	15kA	298:-
36-2353	30kA	498:-
36-2356	60kA	595:-

3-pack
49:-



Mini

Kopplingsur Mini 3-pack. Dygnsfunktion. Minsta inkopplings-
lingstid 30 min. Max belastning 230V/16A.
36-2400 Jordad 49:-
36-2900 Ojordad 49:-



2-pack

49:-

32-3835

36-2899

Kopplingsur. Dygnsfunktion. Max belastning 230V/16A.
32-1116 Jordat vit 2-pack 49:-
32-3835 Jordat grå 1-pack 29:-
32-3409 Ojordat vit 2-pack 49:-
Kopplingsur. Med veckofunktion. Minsta inkopplings-
tid: 1 timme och 45 minuter. Vit. Jordad. 230V/16A.
36-2899 49:-

Kopplingsur. Med dygns-
funktion. Minsta inkop-
plings-
lingstid 15 min. Petsäker.
230V/16A. Jordat.
36-1049 39:-



Kopplingsur. Digitalt för utomhusbruk med veckoprogram.
20 på/av per dygn. 98 program per vecka. Randomfunktion
(slumpmässigt till/från-slag). Automatisk sommar/vintertid.
Nedräkningsfunktion. Tydlig display med dag/timme/minut
visning. 230V/16A. IP-44. -30°C.
32-2207 149:-
Kopplingsur. För utomhusbruk med dygnskiva. Kapslat
och försedd med lock. Minsta inkopplings-
tid 15 min. Jordat.
230V/10A. IP44. -25°C.
32-7114 69:-



NY

2-pack
79:-

Kopplingsur. Digitalt med veckoprogram. 20 program. (20
On/Off) Minsta inkopplings-
tid 1 min. Nedräkningstimer med
sekundinställning. Randomfunktion med programmerbart
tidsintervall. Manuell on/off. 230V/16A. Jordat.
32-8618 49:-
Kopplingsur 2-pack mini. Digitalt med max 140 till/från program
per vecka. Nedräknings- och random funktion. 230V/16A. Jordat.
36-2901 79:-

Kopplingsur. Digitalt med
veckoprogram. 10 på/av
per dygn. Nedräknings- och
randomfunktion. Display
och knappar på ovsidan.
230V/16A. Jordat.
36-1844 2-pack 99:-



99:-

36-1844

Kopplingsur. Med stor tydlig
display. Digitalt med vecko-
program. 16 på/av program
per dygn. 112 program per
vecka. Nedräknings- och
randomfunktion. Ställer au-
tomatiskt om till sommardis.
230V/16A. Jordat.
36-2354 98:-



36-2354

Timer och trappbrytare. För
infällnad. Nu kan Du enkelt
byta ut din kronströmbrytare
som sitter i hallen och styra
utetlampan med timer (som då
tänder och släcker utetlampan
även då du är bortrest) och
belysningen i hallen manuellt
med strömbrytaren. Kopp-
lingsur med dygns och vecko-
program. Minsta inkoppling 1
min. Bryttförmåga: 230V/10A
resistiv, 2A induktivt.
32-2197 298:-



32-2197

32-2198

Kopplingsdosa. För 32-2197
och 32-2198 om du önskar
montera dem utanpåliggande.
32-2198 49:-



NY

**Kopplingsur med ljus-
sensor.** Digitalt för utom-
husbruk. Programmerbar
med 24 h repetition. Ljus-
sensor som slår på och av
efter inställd ljuskänslighet.
Nedräkningstimer som
räknar ned från en till nio
timmar. Tid visas på tydlig
LCD-display. Random-
funktion (slumpmässigt
till/från-slag). 230V/16A.
IP-44. -25°C.
36-2898 129:-

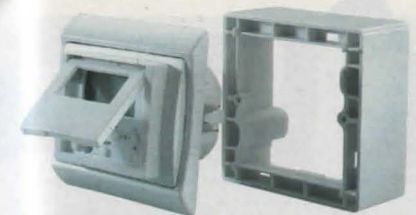

Kopplingsur. För infällnad. Digitalt. Veckoprogram. 10 på/av
per dygn. Även manuellt till och från slag. Ram medföljer för
utanpåliggande montering. 230V/500W.
32-8934 198:-

Använd timer för t.ex stryjkjäm
och kaffekokare!
Förhindrar brand och spar ström!

Korttidstimer/kaffetimer.
Liten smidig timer som slås
av/på med endast en tryck-
ning och slår automatiskt
av strömmen efter 30 min.
Bryter 2-poligt. Den skyddar
mot brand och spar ström.
230V/16A. Jordad.
32-2263 99:-

99:-



32-6441

32-3587

32-2196

32-8747

Korttidstimer. Förhindrar brand och spar ström. Valbara ned-
räkningstider. 2-polig brytning. Jordat utförande. 230V.
Korttidstimer. 5-50 min. Minne för senast inslagen tid. 16A.
Storl. 100x65x40 mm.
32-6441 198:-
Korttidstimer. 5-40 min. Speciellt lämpad för montering i
lysrörsarmaturer med 230V uttag som är monterade på un-
derskåp. 10A. Storl. 73x73x39 mm.
32-3587 198:-
Korttidstimer. 5-50 min. För infällt montage. För utanpålig-
gande montering används kopplingsdosa 32-2198. 10A.
32-2196 298:-
Korttidstimer. För avstängning av t.ex. stryjkjäm, kaffeko-
kare m.m. Efter inställd tid bryter timern strömmen (enpo-
ligt). Enkel att använda, "vred". Jordat. 230V/16A.
Nr tid Pris
32-8747 0-60 min. 49:-
32-8748 0-6 tim. 49:-

Skymningsrelä. Tänder och
släcker lampor automatiskt.
Lura tjuven! Lampan tänds
vid skymning och lyser den
tid du ställt in. Justerbar
lystid: 2,4,6,8,10,12 tim.
Randomfunktion, tänder och
släcker lampor på slumpvisa
tider efter skymning. Manuell
on/off. 230V/16A. Jordad.
32-8620 98:-
32-3408 59:-

Skymningsrelä. Tänder ansluten belysning när det skym-
mer, släcker när det ljusnar. Enkel att använda. Avsedd för
glödljus. 230V. 25-460W.
32-3408 59:-



Stor display



Se vad det kostar!

Dessa flyttbara EI-Energimätare hjälper dig att se elkostnaden
och förbrukningen för en nätsluten apparat/utrustning. Att
ha sina apparater i stand-by läge är dyrt. Med elmätaren place-
rad mellan uttag och stickpropp avslöjas alla stand-by-tjuvar.

EI-Energimätare. Visar Volt, Watt, Ampere, kiloWattimmar
samt kostnaden för den anslutna apparaten på tydlig LCD-dis-
play. Programmerbart kilowattpris. Mätområden: 0-300Volt,
0-3600Watt, 0,02-16Ampere. 230V/16A. Jordad. Drivs med
2st batterier typ SR44 (medföljer).
32-3760 169:-

EI-Energimätare. Med pro-
grammerbart kilowattpris.
Volt, Watt, Ampere, kiloWat-
timmar, VoltAmpere (resestiv
last) m.m. för den anslutna
apparaten visas på tydlig
LCD-display. Mätområden:
0-230Volt, 0-3600Watt,
0,02-16Ampere. 230V/16A.
Jordad.
36-2897 129:-

129:-

NY

Skydda dig själv och andra...
använd Jordfelsbrytare!

Jordfelsbrytare. Med noll-
spänningsutlösare som ger
extra skydd då den måste
återställas manuellt vid
strömavbrott. Portabel för an-
slutning till jordat vägguttag.
Löser ut vid 30 mA felström.
Utrustad med testfunktion
och indikator. 230V/16A.
IP44. Klass A. S-märkt.
32-3492 79:-

Jordfelsbrytare. För mon-
tering på skarvkabel. Gör din
skarvkabel eller kabelvidna
säkrare, montera en jordfels-
brytare. I övrigt lika som 32-
3492. S-märkt.
32-8602 119:-



32-8951

32-8952

**Jordfelsbrytare med vägguttag och nollspänningsutlö-
sare.** Monteras i utanpåliggande dosa 32-8952. 230V/16A.
Löser ut vid en läckström på 30 mA. Utrustad med testfunk-
tion. IP44.
32-8951 Jordfelsbrytare 595:-
32-8952 Dosa 49:-

WAVEMAN®

Radiostrombrytare WAVEMAN ett utbyggbart sortiment med mängder av tillbehör som styrs trådlöst. De olika sändarna programmeras enkelt för att styra de olika mottagarna. Stort användningsområde. Tex. Slå av eller på apparater, lampor eller ringklockor. Tänd och släck en eller flera lampor från en eller flera sändare, tänd innebelysningen med utomhusdetektor, "hör" när någon passerar IR-detektorn. Ingen kabeldragning. 256 olika koder. Räckvidd ca 40m i öppen terräng. Räckvidden avtar med antal hinder (väggar/tak).

Sändare	
32-6447	Fjärrkontroll med dimmerfunktion..... 149:-
32-6448	Fjärrkontroll för väggmontering med dimmerfunktion..... 199:-
32-6449	Tryckknapp för ytterdörr eller butiksdisken. 129:-
32-6450	Tryckknapp/strömbrytare, inomhus för väggmontage (utanpålggande)..... 169:-
32-6454	IR-detektor. Som aktiverar en eller flera mottagare vid rörelse. Kan även kopplas direkt till belysning. Justerbar tid/LUX/känslighet. IP 44..... 349:-
32-6455	IR-detektor med smalt avkänningsområde. Aktiverar en/ flera mottagare vid rörelse. Lämplig till butiksentréer eller dyl. Drivs med 4 st R6 batterier eller 6V eliminator (medföljer ej)..... 349:-
Mottagare	
32-6457	Mottagare 230V / max 10A. Plug-in..... 129:-
32-6458	Mottagare med dimmerfunktion. 230V / 40-250W. Plug-in..... 139:-
32-6459	Mottagare 230V / max 16A. Lämplig för motorvärmare IP44. Plug-in..... 198:-
32-6451	Strömbrytare. Styr den manuellt eller med fjärrkontroll. 230V/6A. Infällad..... 198:-
32-6452	Strömbrytare med dimmerfunktion. Styr den med fjärrkontroll eller manuellt. 230V / 40-250W. Infällad..... 259:-
32-6453	Mottagare för infällnad i dosa 230V/6A..... 198:-
32-8544	Mottagare för infällnad i dosa. Med dimmerfunktion. 230V/40-250W glödljus..... 259:-
32-6460	Mottagare för fast installation. För tex. utebelysning. IP44. 230V/10A..... 259:-
32-6461	Ringklocka 230V. För vägguttag. Används tillsammans med t.ex. IR eller tryckknapp..... 139:-



Styr utomhusbelysningen...



Fjärrstyr elapparater...



Fjärrstyr markiserna...



Värm bilen i förväg...



Skräm bort tjuven...



Centralstyrning av belysning...



Energisparare för TV. Spar energi och förhindrar brand. Med hjälp av energispararen går aldrig TV:n ned på standby funktionen utan stängs av helt. Placeras mellan TV och vägguttag. Slås enkelt på och av med din befintliga fjärrkontroll till TV:n. 230V. Max 500W. 36-2891..... 198:-



För mer information beställ kostnadsfritt broschyr 66-6000

Fjärrbrytare, 3-pack. Slå på/av dina stickproppsanslutna apparater med hjälp av den medföljande fjärrkontrollen. Styr upp till fyra olika kanaler. Slå på/av varje kanal separat eller alla samtidigt med ett enda knapptryck. Max. räckvidd ca 70 meter. För inomhusbruk. Batteri till fjärrkontrollen (V23GA 12V) medföljer. 230V/16A. Jordat.

36-1183	Fjärrbrytare, 3-pack.....	198:-
36-1859	Extra mottagare 3680W.....	89:-
36-2347	Extra mottagare med dimmer max 300W.....	119:-
36-2348	Extra mottagare för utomhusbruk 3680W IP44.....	119:-
36-1860	Extra fjärrkontroll.....	79:-
36-2349	Extra fjärrkontroll med timerfunktion.....	298:-

198:-



Rumstermostat. Elektronisk med LCD-display Noggrann termostat för styrning av t.ex. element, kylanläggningar m.m. Inställbar för nattsänkning. Inbyggt NTC-motsstånd med precision på ± 1°C. Mätområde 0-34,5°C. Styrområde 5-30°C. Slutande eller brytande reläkontakt (NO/NC). Max. belastning resestiv: 5A, induktiv: 3A. Drivs med 2st batterier typ LR6 (medföljer ej). Storlek 130x84x30mm. 36-2615..... 349:-

Rumstermostat. Mekanisk termostat för noggrann övervakning av temperatur i bostäder, industrilokaler m.m. (kan även användas till 12-24V). Känsligt gasfylt membran. Temperaturområde 5-30°C/± 1°C. 230V/16A. IP20. Storlek: 70x70x40 mm. 36-1971..... 198:-

Rumstermostat. Digital med veckoprogram. Övervakar temperatur för styrning av t.ex. element, kylanläggningar m.m. Tydlig display som visar b.l.a. tid och temperatur. Inbyggt NTC-motsstånd. Temperaturområde 5-30°C/± 0,5°C. Drivs med 2 st. batterier typ LR6 (medföljer ej) Max. belastning resestiv: 6A, induktiv: 2A. Storlek 130x84x30 mm. 36-1903..... 279:-

Temperaturvakt. Med frostvakt. Temperaturområde 5-30°C/± 0,5°C. Mäter temperaturen och styr vägguttaget. Koppla in en värmebläkt eller element. Justerbart av- eller påslag vid uppnått värde. För inomhusbruk. 230V/16A. 36-1181..... 229:-

Anläggningstermostat. Kapslat utförande. Temperaturområde 30-90°C/± 3°C. 1-polig växl. kontakt. Brytförmåga resistiv last: 230V/16A, 400V/10A. Induktiv last 230V/5A, 400V/1,0A. Storlek 100x55x75 mm. 36-2072..... 198:-



ONTECH

Fjärrswitchar. Fjärrstyr elektriska apparater t.ex. element, fläktar, lampor m.m. Spar dyra uppvärmningskostnader, slå på värmen när det verkligen behövs. Lura tjuven, tänd/släck lampor fast du inte är hemma! Lättanvänd, du styr den med vilken telefon som helst (tonval krävs). Ring upp, tryck din kod, slå på/av, tänd/släck eller få info. om apparat är av- eller påslagen. Se om temperaturen går under 5°C. Tidstyr avslag efter påslag. Skall anslutas till telenätet.

Fjärrswitch med radiosändare som gör att flera enheter (obeg. antal) som styr elektriska apparater kan kopplas till och styras separat. 4 kanaler, 64 säkerhetskoder. Inbyggt över-spänningskydd. 230V/16A. 32-6472..... 498:-

Mottagare för fjärrswitch. Extra mottagare som gör att flera elektriska apparater (t.ex. element) kan styras från fjärrswitchen (32-6472). Ett obegränsat antal mottagare kan anslutas till en fjärrswitch. 230V/16A. 32-6473..... 298:-



Termostat. Elektronisk. Kompletterar gamla elradiators bimetalltermostater. Ger jämn och behaglig värme. Tyst, inga knäppningar. Konstant temperaturhållning i olika lägen. Temperaturområde 5-35°C/± 0,5°C. **Nattsänkning (4°C).** Finns i tre olika utföranden: 230V och 400V fast installation samt en 230V med sladd, stickpropp och jordat uttag. 32-5984 230V 400-2000W Fast installation..... 299:-
32-5985 400V 400-2500W Fast installation..... 299:-
32-5986 230V 400-2000W Med sladd..... 369:-



Oljefyllt element. Mycket litet, smidigt och flyttbart element för t.ex. sommarstugan eller husvagnen (förtältet). Utrustad med bärhandtag, justerbar termostat, 2 m sladd och jordad stickpropp, IP20, 230V.

36-1968 500W 270x100x380mm 4,4 kg..... 298:-
36-1954 800W 400x130x380mm 6,5 kg..... 398:-

Oljefyllt element. Flyttbart element på hjul. Används som extra värme i t.ex. sommarstugan eller källaren. Termostat och tre effektlägen. Utrustad med vältskydd för säkrare användning, 2 m kabel och jordad stickpropp, IP20, 230V.

36-1969 1000W 685x400x160 mm 9,9 kg..... 369:-
36-1471 1500W 650x370x250 mm 11,9 kg..... 449:-



Värmekamin. Dekorativt element för dig som inte har möjlighet att skaffa/montera en riktig kamin. Samma känsla, den både ser äkta ut och ger värme. Eldflamma, med eller utan värme. Glödande eldstad (ved). Inbyggt fläktelement med två effektlägen, 1000/2000W. 230V. Storlek: 550x440x300 mm.
36-1313..... 998:-

Värmeelement. Element för dig som vill ha dekoration med funktion. Verklighetstrogen eldflamma och ved. Lätt att flytta, står på hjul. Två effektlägen, 1000W/2000W. 230V. Färg: Silver/Titan. Storlek: 730x565x270 mm.
36-1333..... 1495:-



Oljefyllt element. Med bimetall termostat. Radiatorn är fylld med underhållsfri mineralolja som ger jämn värme över hela radiatorytan. Oljeradiatorer bränner ej damm och blir därmed det perfekta miljövänliga valet för allergiker. Termostaten är försedd med överhettningsskydd. Levereras med väggfäste, golvfäste och sladd med jordad stickpropp, IP21.

Nr	Storlek mm	Volt	Effekt	Pris
36-2406	650x800	230V	1000W	498:-
36-2407	900x300	230V	400W	498:-

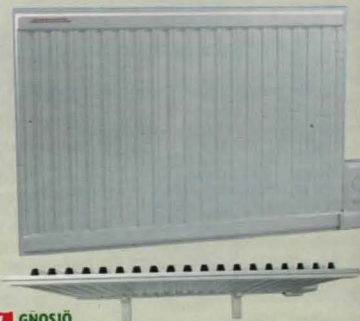

GNOSJÖ KLIMATPRODUKTER AB

Oljefyllda element. Med elektronisk termostat. 36-1927, 36-1929, 36-1931, 36-1952 med konvektor som gör att värmen stiger upp bakom elementet och man får cirkulation på luften i rummet. Energibesparing erhålls genom att värmen inte "strålar" in i väggen. Radiatorerna är fyllda med underhållsfri mineralolja. Oljan fungerar som stabilisator och ger jämn värme över hela radiatorytan. Oljeradiatorer bränner ej damm och blir därmed det perfekta miljövänliga valet för allergiker. Termostaten är försedd med överhettningsskydd. 400V levereras med väggfäste och anslutningsladd, 230V levereras med väggfäste, golvfäste och sladd med stickpropp, IP21.

Nr	Storlek mm	Volt	Effekt	Konvektor	Pris
36-1927	1140x600	230V	1000W	Konvektor	1195:-
36-2409	1140x600	230V	1000W		798:-
36-1929	900x600	230V	700W	Konvektor	1095:-
36-2410	900x600	230V	700W		798:-
36-2411	900x300	230V	400W		698:-
36-1931	1140x600	400V	1000W	Konvektor	1195:-
36-2412	1140x600	400V	1000W		798:-
36-1952	900x600	400V	700W	Konvektor	1095:-
36-2413	900x600	400V	700W		798:-

GNOSJÖ KLIMATPRODUKTER AB

Kopplingsbox. För fast installation av 230/400V element. Anslutningskontakt för enkel in/urkoppling av element medföljer.

36-2498..... 79:-



ADAX

5 års garanti



Element ADAX. Hög kvalitet. Elementet har låg ytemperatur och är utrustat med överhettningsskydd. Elektronisk termostat med $\pm 0,5^\circ\text{C}$ noggrannhet. 230V: Lev. med 1,2 m kabel och stickpropp. 400V: Lev. med 0,5 m kabel och anslutningsbox, IP20.

Nr	Storlek	Spänning	Effekt	Pris
36-1188	562x370 mm	230V	600W	698:-
36-1189	735x370 mm	230V	1000W	798:-
36-1190	562x370 mm	400V	600W	698:-
36-1191	735x370 mm	400V	1000W	798:-

Element ADAX. Som ovanstående men 140 mm hög och 1252 mm bred, IP20.

36-1192 230V 1000W..... 798:-

Element ADAX. För våtutrymmen. Hög kvalitet. Låg ytemperatur och utrustade med överhettningsskydd. Dubbelisolerat. Elektronisk termostat. För fast installation, IP24.

Nr	Storlek	Spänning	Effekt	Pris
36-1193	388x325 mm	230V	400W	898:-
36-1194	388x325 mm	400V	400W	898:-

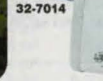

NY

36-2946

Element. Lättplacerad stående modell. Lämplig för mindre utrymmen såsom förråd etc.. Justerbar termostat från $+5^\circ\text{C}$. Lev. med väggfäste, 1,8 m kabel och stickpropp. 230V/400W. Storlek: 285x240x105 mm.

36-2946..... 195:-

Frysavakt. Liten och kompakt. Lämplig i växthus, pump-hus, matkällare etc. Justerbar termostat $+5^\circ\text{C}$ - $+35^\circ\text{C}$. Lev. med 0,5 m kabel, jordad stickpropp och väggfäste. Storlek: 390x150x95 mm. IP24. 230V/200W.

32-7014..... 179:-

Kokplatta. För dig som inte vill byta ut hela spisen när en platta har gått sönder. Enkelt att byta. 8 mm överfallskant. Avsedd för fast montering.

Nr	Storlek	Spänning	Effekt	Pris
32-129	ø145mm	230V	1500W	198:-
32-130	ø145mm	400V	1500W	198:-
32-131	ø180mm	230V	2000W	249:-
32-132	ø180mm	400V	2000W	249:-



298:-

Element. Flyttbart med fläkt. Termostat och tre effektlägen: 700W, 1000W och 2000W. Lev. med fötter för golvplacering och 1,5 m sladd med jordad stickpropp. Storlek: 670x360x95 mm (utan fötter).

36-2326..... 298:-

Honeywell

3 års garanti



Element. Flyttbart konvektorelement med inbyggd turbofläkt. Tre effektlägen: 1250W/2000W/2000W + turbo. Justerbar termostat och frostvakt. Lev. med fötter för golvplacering, väggfästen och sladd med stickpropp. 230V. Storlek: 780x490x180 mm.

36-2315..... 695:-

3 års garanti



Element. Flyttbart konvektorelement. Tre effektlägen: 750W/1250W/2000W. Justerbar termostat och frostvakt. Lev. med fötter för golvplacering, väggfästen och sladd med stickpropp. 230V. Storlek: 780x490x180 mm.

36-2316..... 498:-

Värmefläkt. Elegant värmefläkt i vitt/silver och med intern oscilleringsfunktion. Utrustad med timer, överhettningsskydd och termostat. Tre effektlägen: 900W/1500W/2400W. Fjärrkontroll i vitt med bakrundsbelyst display medföljer. 230V. Kräver 16A säkring.

36-2918..... 695:-



NY

Med fjärrkontroll

Honeywell

3 års garanti

Keramiska värmefläktar har mycket hög verkningsgrad och ger tillsammans med effekreglering och automatisk justering av utgående värme en ekonomisk och snabb uppvärmning.

Värmefläkt. Keramisk. Två effektlägen: 1000W/1500W. Variabel termostat och frostvakt. Friskluftsfläkt. 230V.

36-2318..... 349:-

Värmefläkt. Keramisk. Två effektlägen: 700W/1500W. Variabel termostat. Friskluftsfläkt. Oscilleringsfunktion. 230V.

36-2327..... 298:-



Värmefläkt. Liggande. Tre effektlägen: friskluft, 700W och 2000W. Justerbar termostat och överhettningsskydd. Lev. med 1,5 m kabel med stickpropp. Storlek: 285x240x120 mm. 36-2328..... 139:-

Värmefläkt. Liggande. Tre effektlägen: friskluft, 1000W och 2000W. Justerbar termostat, frostskydd och överhettningsskydd. Lev. med 2 m. kabel med stickpropp. Storlek: 250x230x110 mm. 36-2319..... 249:-

Värmefläkt. Liggande i plåt. Tre effektlägen: friskluft, 1000W och 2000W. Justerbar termostat och överhettningsskydd. Lev. med 1,5 m. kabel med stickpropp. Storlek: 255x200x100 mm. 36-2343..... 349:-



NY

Honeywell

Värmefläkt. Robust och stabil konstruktion med ytterhölje av plåt. Varningsement i frontgallret indikerar när fläkten är het genom att ändra färg till rött. Försedd med överhettningsskydd. Rejält bärhandtag. Tre effektlägen: friskluft, 1250W och 2500W. Kräver 16A säkring. Lev. med 1,8 m kabel. 230V. Storlek: 290x210x300 mm. 3 års garanti.

36-2909..... 549:-



TERMO

Värmefläkt. Hög kvalitet. För uppvärmning av byggplatser, tvättstugor, garage m.m. Effektväljare för halv eller full effekt. Utrustad med bimetaltermostat. Automatiskt överhettningsskydd. Rostfria rörelement. Kan även köras i kallluftsfunktion. Bärhandtag. Epoxylackerad plåt i aluzink. IP44. Fäste för upphängning på vägg medföljer. Lev. med 2 m kabel. 230V med jordad stickpropp. 400V med europahandske. 3kW säkras av med 16A.

Nr	Effekt	Storl.	Pris
32-8647	230V/3kW	206x313x286	699:-
32-8648	400V/5kW	260x370x380	999:-
32-8649	400V/9kW	330x370x450	1399:-



Värmefläkt. Två effektlägen 1000W och 2000W. Överhettningsskydd. Friskluftsfunktion. 230V. Vit. Levereras med kabel och jordad stickpropp. Storlek: 210x250x120 mm.

36-1267..... 198:-

Värmefläkt. 2000W. Oscillerande. Två effektlägen. Justerbar termostat. Överhettningsskydd. Friskluftsfunktion. 230V/10A. IP20. Vit. Levereras med kabel och jordad stickpropp. Storlek 280x220x150 mm.

36-1266..... 249:-

Värmefläkt. 2 kW för byggarbetsplatser, garage etc. Två effektlägen, 1000W, 2000W. Aven friskluftsfunktion. IPX4, godkänd för utomhusbruk. Överhettningsskydd och justerbar termostat. Kraftigt golvställ i krom. Lev. med 1,8 m kabel och jordad stickpropp. 230V.

36-2330..... 595:-



595:-



Infravärmare. 1000W. Hölje av plåt. Reflektor i höglanspolarad aluminium. Rostbeständigt värmorrör. Lev. med fästen för tak- eller väggmontage. IP21. 230V. Storlek: 1200x68x47 mm. 32-6028..... 129:-

Infravärmare. Som ovanstående men med 1,2 m gummikabel och jordad stickpropp.

32-7957..... 198:-

Golvvärme WARMTOUCH med 15 års Garanti. Tysktillverkad kvalitetskabel för uppvärmning av hela din bostad. CE- och S-märkt kabel. För mer information beställ broschyr 66-6575. Monteringsanvisning medföljer i förpackningen.



Broschyr för golvvärme. 66-6575 Gratis

När du väljer Warmtouch Golvvärme får du ett lättlagat kvalitetsvärmegolv som inte bygger mycket på höjden och dessutom får du ett jämnare och behagligare inneklimat. Matta eller kabel? Matta: Enkel och snabb att lägga. Den är självhäftande och du behöver bara rulla ut den, klippa nätet och vända om. Utmärkt på öppna ytor som kök, vardagsrum etc. Kabel: Mer flexibel och lämpar sig för t.ex. badrum och golv där det finns mycket inredning. Tänk på att jordfelsbrytare skall användas och att behörg elektriker skall utföra installationen. Monteringsanvisning medföljer. För installation behöver du värmekabel, termostat, givarslang och ev. armeringsnät.

10W/m² värmekabel. Flexibel att lägga. Olika CC-avstånd ger olika effekter. Effektbehov: 80W/m² för normaliserade utrymmen (CC12cm), 100W/m² för sämre isolerade utrymmen (CC10cm). Bygghöjd 4,0 m.

Nr	Effekt	Längd	80W/m ²	100W/m ²	Pris
32-8400	200W	20 m	2,4 m ²	2,0 m ²	795:-
32-8401	300W	30 m	3,8 m ²	3,0 m ²	1095:-
32-8402	450W	45 m	5,4 m ²	4,5 m ²	1395:-
32-8404	600W	60 m	7,6 m ²	6,0 m ²	1595:-
32-8406	800W	80 m	10,0 m ²	8,0 m ²	1895:-

Golvvärmematta. Färdigmonterad kabel på självhäftande textilmatte som absorberas maximalt av flytspacklet. Enkel och smidig att lägga. Bygger endast 3 mm. Bredd 50 cm. Behöver du värme till en större yta, tag två mattor. 120W/m².

Nr	Effekt/m ²	Yta	Pris
32-6580	120W/m ²	1 m ²	595:-
32-6581	120W/m ²	2 m ²	995:-
32-6582	120W/m ²	3 m ²	1295:-
32-6583	120W/m ²	4 m ²	1495:-

Termostat. För golvvärme. Temperaturområde 5-35°C. Infällt montage eller utanpåliggande med ram (32-6376). 230V/3200W. IP-21. Lev. med givare (förläggs i VP-rör).

32-6586..... 695:-

Termostat för golvvärme. Digital med både golv och rumsgivare. 4 olika energisparande program (betalar sig i längden!). Enkel att sköta med "symbolspråk". Temperaturområde 5°C-40°C. Uppläst display. För infällt montage eller utanpåliggande med ram (32-6376) 230V/3600W. IP-21.

32-8391..... 998:-

Värmekabel



Självbegränsande! Håller vattnet rinnande!

Var rädd om dina vatten- och avloppsledningar

Värmekabel som frostskydd. Självbegränsande värmekabel färdig att använda komplett med jordad stickpropp. Anpassar sig efter omgivningens temperatur, ingen termostat behövs. Frostskyddar vattenrör både in- och utvändigt. Kabeln är livsmedelsgodkänd och kan därför läggas i vattenledningen. Finns i fasta längder, får ej kapas. Effekt ca 10W/m vid +5°C. OBS! värmekabeln skall monteras tillsammans med jordfelsbrytare 30 mA.

Nr	Längd	Pris
32-7996	2 m	499:-
32-7997	4 m	599:-
32-7998	6 m	795:-
32-7999	8 m	895:-
32-8000	10 m	998:-

Kabelförskruvning. För värmekabeln då den monteras i vattenledningen. Anslutning R15 ut.

32-8006..... 299:-

Avfrostningskabel med termostat. Lämpligt för montage på vattenledningsrör och i hängrännor. Får ej monteras i rör. Avfrostningskabeln slås automatiskt på då temperaturen sjunker till +3°C och stängs automatiskt av när temperaturen uppnått +15°C. Monteras direkt mot vattenledningsröret, kabel samt rör ska sedan isoleras med lämplig rörisolering. Effekt 17 W/m, 230V, 3 m anslutningskabel 7x5 mm tjocklek (oval form) med jordad stickpropp. OBS! värmekabeln skall monteras tillsammans med jordfelsbrytare 30 mA.

Nr	Längd	Pris
36-2970	12 m	795:-
36-2971	16 m	895:-
36-3014	20 m	995:-
36-3015	28 m	1295:-

Ram. För golvvärmetermostat 32-6586 och 32-8391. Gör att den kan monteras utanpåliggande.

32-6376..... 55:-

Armeringsnät. Används vid förläggning av golvvärme på brännbart material och i våtutrymme. 1x5 m.

36-1417..... 249:-

Flexrör. För montering av givaren i golvet. 2 m.

36-1418..... 98:-



3 års garanti

Luftvärmepump. Ett av dom mest kostnadseffektiva sätten att minska dina uppvärmningskostnader är att installera en luftvärmepump. Den låga kostnaden för en pump betalar sig snabbt. Luftvärmepumpen är bäst lämpad för fastigheter med direktverkande el, men det går att göra en betydande besparing även i fastigheter som värms med oljepanna. Eftersom luften hela tiden cirkulerar sprids en behaglig temperatur. Inomhusklimatet blir bättre genom att luften renas genom filtrering. Detta har stor betydelse inte minst för allergiker. På sommaren går det att använda pumpen som luftkonditionering som ger en behaglig svalka.

Honeywell

Luftvärmepump/Luftkonditionering HW-QUICK-12E. Med fjärrkontroll, för uppvärmning och kylning i ett. Vägghöglad klimatanläggning med snabbkopplingsförfarande (klickanslutning) för enkel montering. Anslutningsklar med fyllda gasledningar. Ingen auktoriserad montör behövs. Anslut själv. **Så här enkelt är det:** montera inomhusdelen- montera kondensslangen- anslut kylmedelsledningarna- skapa elförbindelse- den inre och den yttre enheten är klara. Kylning och kostnads-effektiv uppvärmning genom värmepumpsteknik. Idealisk för ca 110m² värme/55m² kyla. Anslutningseffekt: värme 1316 W, kyla 1200 W. Värmeeffekt max 3,8 kW. Kyleffekt max 3,3 kW. Luftflöde 550 m³/tim. Ger överskottsvärme ner till -15 grader. Värmekablar i utdelen som förhindrar isbildning. Ljudnivå inredel 46 db(A), utedel 54db(A). Kylmedel R410A. Mått inomhusdel 805x280x180 mm. Utomhusdel 850x540x320 mm. 230V. IP24.

36-2433 7995:-

Rörgenomföring. Med tätning. Underlättar rördragning genom väggar. Lämplig att använda vid montering av luftvärmepump. Diameter 85 mm och max längd 350 mm.

36-2561 179:-

Konsol. Till värmepump.
36-2533 298:-

Flisvärmare WARMTOUCH

Värmematta. Flyttbar med stickproppsanslutning. Frusna fötter vid TV-soffan eller vid skrivbordet värms behagligt. Fuktiga skor, stövlar i hallen blir torra. 50x70 cm. 1,9 m kabel och jordad stickpropp. 230V/65W.

36-1416 598:-



Fuktslukaren TORRBOLLEN. Håller överflödigt luftfuktighet borta. Mindre risk för mögel, dålig lukt och korrosion. Vätskan som bildas är giftfri och kan slås ut i avloppet efterhand som den fylls. Torrbollen är verksam i månader, tills refill behöver bytas. Diam. 14 cm, vikt 0,6 kg. Refill till Mega=3-pack.

34-848 TORRBOLLEN Standard. enkel 69:-
34-849 Refill 1-pack 29:-
34-3718 Refill, frisk doft 1-pack 29:-
34-381 TORRBOLLEN Mega, 2,5 l. hink 98:-
34-382 Refill 3-pack 69:-

Honeywell

Luftrenare Honeywell IFD-60001E. Lämpad för allergiker och i utrymmen där man besväras av lukter eller att luften inte är hälsosam att andas. Tar effektivt bort förorenade partiklar i luften så som pollen, tobaksrök, bilavgaser, mögelsporer, matos mm. Renar luften upp till 99,97%. Tre effektlägen. Tystgående, 48-60 dB(A). Timer funktion. Lätt att använda. **Kräver inget filterbyte, tvättbara filter.** För rum upp till ca 25 m². Flöde: ca 255 m³/h. 230V/65W.

36-2436 1295:-

Fotogenvärmare POD 8K. Svensktillverkad fotogenvärmare som brinner med ren blå osfri låga. Robust, enkel konstruktion. Försedd med tipskydd. Diam. 310 mm, höjd 560 mm, vikt 5,5 kg. Tankvolym 4,8 L. Effekt ca. 2100 W. Bränsleförbrukning ca. 0,22 lit/tim.

44-3595 2195:-

Bomullsveke. Extra veke, komplett till POD 8K.

34-3645 159:-

Bränsle till Fotogenvärmare. För hembruk avseende flyttbara fotogenvärmare. Parafinbaserat, gör det nästan luktfritt, till skillnad mot petroleumbaserade bränslen. Dunk om 5-liter.

34-3266 139:-



Handdukstork. För montering på vägg. Inne i röret löper en värmekabel som ger snabb uppvärmning. Indikatorlampa. 230V/95W. IP21. Levereras med väggfäste, 1,8 m kabel och jordad stickpropp. Storlek 600x544 mm.

36-1071 298:-



36-2896

MYSON

Handdukstork Myson. Av hög kvalitet. Vändbar för enkel montering. Strömbrytare. 230V/50W. IP44. Levereras med väggfäste, 1,5 m kabel med stickpropp. Storlek 758x483 mm.

36-1958 Krom 795:-



Handdukstork. För montering på vägg. Strömbrytare. 230V/80W. IP21. Levereras med väggfäste, 1,4 m kabel och jordad stickpropp. Storlek 720x530 mm.

36-2896 695:-

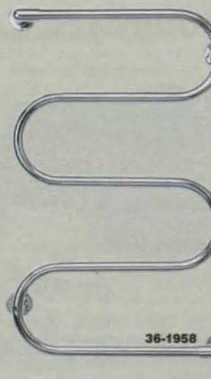

Honeywell

Badrumselement. Med värmeläkt för väggmontering. Utrustad med frostvakt, justerbar termostat 5C° - 30C°, överhettningsskydd samt timer 0-60 minuter. Stänkvattenskyddad, IP24. Lev. med 1,1 m. kabel och jordad stickpropp. 230V. Effekt 1500W/2000W. Storlek: 430x275x140 mm.

36-2317 895:-

Luftfuktare. Ger luften en behaglig fuktnivå som gör att man bl.a undviker torra slemhinnor och torr hy. Motverkar falsk krupp hos små barn. Även utmärkt för växter och trämobler som riskerar att torka under vintern. Det är viktigt att man rengör sin luftfuktare med jämna mellanrum.



Luftfuktare Vicks V610E. Hettar upp ångan som då blir renare. Två reglerbara fuktnivåer och ett effektläge. Lämplig för rum upp till ca 30 m². Drifttid 12 tim på full tank (4 liter). Effekt 230V/365W. Storlek: 160x275x325 mm. Tre års garanti.

32-8637 595:-

Honeywell

Luftfuktare Honeywell EH-5200E. Förångar vattnet med hjälp av ultraljud. Extremt låg effekt, endast 36W. Lämplig för rum upp till ca 50 m². Justerbar fuktnivå. Drifttid ca 20 tim på full tank (5 liter). 230V. Storlek: 315x265x180 mm. Tre års garanti.

36-2917 895:-

Duracraft

Luftavfuktare DD-TEC10 Duracraft. Elektronisk. Snugg design i grå/vit färg. Steglös inställning av hygrosäten. Panel som visar den aktuella fuktigheten i utrymmet. Perfekt i kallare, tvätt-, tork- och andra frostfria utrymmen (+5 till 35°C) där fukt kan vara ett problem. Idealisk för rum upp till 200 m³. **Tekniska data:** Avfuktar max 10 l/dygn. Vattenbehållare 2,9 l som automatiskt stängs av vid full tank. Möjlighet till vattentömning via avlopp. Försedd med miljövänlig kylmedia (R134a) och tvättbara filter. 41 db(A), 230V/210W. IPX0. Mått 32,5x48x22,5 cm. Vikt 12,5 kg.

36-2497 1295:-

Honeywell

Luftavfuktare Honeywell. Perfekt i tvätt-, tork- och andra frostfria utrymmen. T.ex. fritidshuset eller källaren där fukt kan vara ett problem. **Tekniska data:** För rum upp till 100 m². Avfuktar max 12 l/dygn vid 32°C och 80% R/F. Vattenbehållare 5 l (stängs av automatiskt vid full behållare). Steglös hygrosstat. Försedd med freonfri kylmedia (R134A) och tvättbara filter. 45 db(A). Mått LXBXH 31x33x61cm. Vikt 24 kg. Tre års garanti.

36-1989 2995:-



Varmfuktare



NY

Ultraljud



1295:-





44-3412



36-2076

Vändbara blad!

Takfläkt. Med belysning. Tre hastigheter och ställbar rotation. Uppåtluft gör att rummet blir svalare. Nedåtluft gör rummet varmare. 44-3412 Antikmässing. Vändbara blad med rottinginlägg på ena sidan. Diam. 1300 mm. Höjd ca 400 mm. 36-2076 Borstatstål. Vändbara blad borstatstål/ek. Diam. 1200 mm. Höjd ca 340 mm.

- 44-3412 Antik mässing 795:--
- 36-2076 Borstatstål 599:--



MYSON Luft- och värmtransportör
Myson. Många upplever problem med varm luft i taket och kallt på golvet. Med denna förflyttas luften från tak till golv och luften cirkuleras i rummet. Minimivstånd till kamin 250 mm. Levereras med tystgående rörfläkt. Flöde: 60 m³/h. Ljudnivå 35,7 dB(A). Max. temperatur luft 40°C. Storlek: 2000x110x55 mm. 230V/7W. Tillbehör se sid. 144.

- 36-2434 595:--



MYSON Värmeflyttare
Värmeflyttare Myson. Flyttar enkelt den varma "överskottsluften" från ett rum till ett annat. Ofta upplever de som har braskamin att värmen stannar i ett rum. Nu kan man på ett enkelt sätt fördela värmen till flera rum. Levereras med justerbar termostat 10-30°C som startar fläkten vid inställd temperatur. Håltagning 105 mm. Flöde: 60 m³/h. Ljudnivå 35,7 dB(A). Max. temperatur luft 40°C. 230V/7W.

- 36-1957 695:--



Kökefläkt. En fläkt både för frånluftsanslutning (imkanal stosdiam. 120mm) och användning som kolfilterfläkt. Filtring sker då genom utbytbara kolfilter (medföljer ej). Filtren är mycket enkla att byta (bajonettfattning). Tre hastigheter på fläkten. Lampa max 40 W. Storlek: BxDxH 600x490x150 mm. 230V/165W.

- 32-6487 498:--
- 32-6488 Kolfilter, 2-pack 119:--
- 32-8948 Fettfilter, 2-pack 99:--

Bordsfäkt. 27 cm i diameter. Två hastigheter och med oscillerande fläkthuvud som även kan vinklas i höjdd. 30W/230V.

- 36-2700 149:--



Honeywell



Fläkt. Extra kraftfull. Tystgående motor med 3 hastigheter. Kan även väggmonteras. Ställbar i höjdd. 3 års garanti. 230V/50W. Storlek 280x280x155 mm.

- 36-1070 249:--



Golvfläkt. Twin Turbo. Två fläktar som individuellt kan vinklas för maximal effekt. Tre hastigheter per fläkt. 230V/50W. Höjd: 58 cm. Svart/Krom.

- 36-2719 595:--

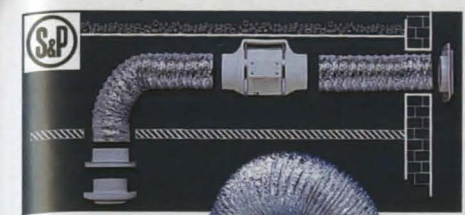

KanalfäktTD 160/100. Fläkthus i vit termoplast med stosanlutning 100 mm. Glidlager. 2 hastigheter 2500/2100 v/min. Effekt 35/23 W. Ljudnivå 39/35 dB(A). Max. luftflöde 160 m³/tim. Max. temp. 40°C. Längd 210 mm. 230 V. IP 44.

32-3122 795:--
KanalfäktTD 350/125. Fläkthus i vit termoplast med stosanlutning 125 mm. Glidlager. 2 hastigheter 2500/1850 v/min. Effekt 50W. Ljudnivå 48/39 dB(A). Max. luftflöde 370 m³/tim. Max. temp. 40°C. Diam. 155 mm. Längd 290 mm. 230 V. IP 44.

32-3123 1198:--
KanalfäktKIT TD-160. Komplet sats för dig som ska montera ett helt system. Innehåller: Kanalfäkt TD 160/100, frånluftventil, utvärdigt galler, slang 4 m. och tejp.

32-2202 998:--
Två-stegsokkopplare. Strömbytare med av/på samt lägen för två hastigheter. Får endast användas ihop med fläktar utrustade med två hastigheter. 230V/16A. Storlek: 80x80x45 mm.

- 32-6715 199:--



Badrumsfläkt Myson. Utrustade med glidlager. Flera modeller med olika funktioner, se tabell. Fläktar med timer har justerbar eftergångstid 2-30 min. Fläktar med hygrostat har justerbar fuktsensor 50-90%RH. Stosdiameter 100 mm förutom 36-2849 som har 125 mm. Kan monteras både på vägg och i tak. 230V.

Nr	Modell	Timer	Hygrostat	Dragnöre	Aut.	kallrasskydd	Effekt (W)	Max.flöde (m³/h)	Ljudnivå (dB(A))	Pris
36-2487	ECO M 100 (IP34)	✓					14	98	34	169:--
36-2488	ECO M 100V (IP34)	✓					14	98	34	198:--
36-2847	ECO M 100TH (IP34)	✓	✓				14	98	34	498:--
36-2849	ECO M 125 (IP34)	✓					16	185	35	349:--
36-2489	ASM 100T (IP44)	✓					12	90	42	398:--
36-2845	ECO MA 100V (IP24)	✓		✓	✓		20	98	34	398:--
36-2848	ECO MA 100VTH (IP24)	✓		✓	✓		20	98	34	598:--

N = Ny produkt i årets katalog. 2-års garanti se köpinformation sid 438.



Badrumsfläkt PAX 200. Ljudnivå 30 dB(A).
36-1705 795:--
Badrumsfläkt PAX 201. Utrustad med kallrasskydd. Ljudnivå 30 dB(A).

36-1706 965:--
Badrumsfläkt PAX 230. Försedd med elektronisk fukt och fidsstyrning. Avsedd för att monteras i kanaler med självdrag men där luftväxlingen inte är tillräcklig. Ljudnivå 42 dB(A).

36-2464 1195:--
Badrumsfläkt PAX 231. Lika som 36-2464 men är utrustad med mekaniskt kallrasskydd som öppnas och stängs automatiskt utan kapacitetsförlust.

- 36-2465 1395:--

Mycket tystgående & vibrationsfri 26,5 dB(A)
 Kan monteras vertikalt och horisontellt



Badrumsfläkt Silent 100-CZ. En mycket tystgående och vibrationsfri fläkt med hög prestanda. Endast 26,5 dB(A). Kallrasskydd. Kullagrad. Kontrollampa. 230V/8W. Max. flöde 95 m³/h. Stosdiam. 100 mm. IP45. Storlek: 158x158 mm.

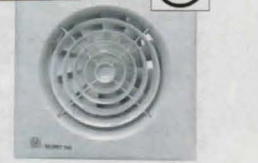

36-2491 498:--
Badrumsfläkt Silent 100-CHZ. Lika som 36-2491 men utrustad med justerbar hygrostat som automatiskt startar fläkten när fuktnivån i utrymmet överstiger inställt värde. Justerbar timerfunktion. 230V/8W. Max. flöde 95 m³/h. Stosdiam. 100 mm. IP45. Storlek: 158x158 mm.

- 36-2490 895:--





Varvtalsregulator. För manuell inställning av varvtal på fläktar. Stålbart 0-99%. Fläktens lägsta varvtal kan justeras med trimpot. 230V. **Min/max belastning 0,05-0,5A.** IP-44 vid infällit, IP55 vid utanpåliggande montage, ram medföljer. 398:-

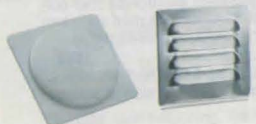

Tallriksventil. Av vit plast för spirorör.

Nr	Stosdiam.	Pris
32-4166	100 mm	39:-
32-4167	125 mm	45:-
32-4168	160 mm	55:-

Ventilgaller. Av galvad plåt med ram och nät.

Nr	Stosstorlek	Pris
32-4160	100 x 100 mm	25:-
32-4161	125 x 125 mm	25:-
32-4162	150 x 150 mm	25:-



Frånluftventil Myson. Lämplig även för tilluft.

Nr	Stosdiam.	Pris
30-8031	100 mm	69:-
30-8032	125 mm	89:-

Fönstervertil Myson. För tilluft. Reglerbar. Längd 368 mm.

30-8029	89:-
---------	------

Ventilationssläng. Med stålträdsarmerad aluminiumfolie och ytterskikt av PVC. Längd 3 m.

Nr	Innerdiam.	Pris
30-7588	105 mm	198:-
30-7589	130 mm	219:-

Flexibel ventilationssläng. Av aluminium. Längd 70 cm, utdragbar till 3m.

Nr	Innerdiam.	Pris
32-5320	102 mm	149:-
32-5321	127 mm	179:-

Snabbklämma. Till ventilations-/spånsugs-släng. Spännområde 60-135 mm. 35-1555 16:-



Hygrostat. Kopplas till fläktar där man önskar automatisk start när fuktnivån i utrymme överstiger inställt värde. Inställbar mellan 60-90% RF. Ultrastad med justerbar timer (1-25 min) som gör att fläkten fortsätter att gå efter att luftfuktigheten nått inställt värde. Max belastning 2A. IP-21. Storlek 130x83x43 mm. 32-7692 495:-



Blockventil. Av plast för väggjocklek upp till 320 mm, rördiam. 78 mm.

32-4171	95:-
---------	------

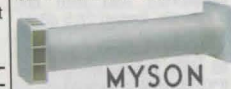

Friskluftventil Myson. För väggjocklek upp till 500 mm, rördiam. 104 mm. Reglerbar innerdel med spälfunktion och ventilationskontroll.

30-8430	198:-
---------	-------



Luftfilter. För vädringsluckor, ventiler m.m. Kan enkelt klippas till önskad storlek. 3 fästclips för montering i vädringslucka. Storlek 1600 x 160 x 6 mm.

30-8817	49:-
---------	------

Godkänd för anslutning mellan spisfläkt och imkanal samt lämplig för badrumsfläktar.



Ventilationssystem Myson. Transporterar luft och värme mellan olika utrymmen. Flunda rör för montering på vägg, tak eller andra lämpliga ytor. Passande fläkt bl.a. 32-3399. Rördiam. 100 mm. Rektangulära rör för montering ovanpå köksskåp, garderobser eller andra lämpliga ytor. Rördim. 55 x 110 mm.

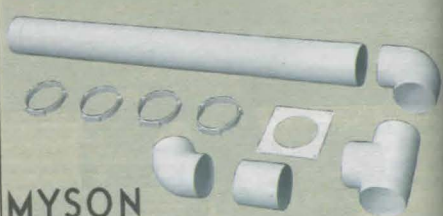

MYSON

Runda rör med tillbehör. Diam. 100 mm.

30-8422	Ventilationskanal längd 860 mm	79:-
30-8423	Montage clips 4 st./förp.	49:-
30-8424	Täckplatta 2 st./förp.	49:-
30-8425	Böj 90°	59:-
30-8426	Böj 60°	59:-
30-8427	T-kanal	79:-
30-8428	Skarvstycke	29:-



MYSON

Rektangulära rör med tillbehör. Dim. 55 x 110 mm.

30-9519	Ventilationskanal 860 mm	79:-
30-9520	Böj 90° övergång runt/rektangulärt.	39:-
30-9521	Rak övergång runt/rektangulärt. Längd 180 mm	49:-
30-9523	Böj 90° till horisontellt rör.	49:-
30-9524	Böj 90° till vertikalt rör.	49:-
30-9526	Skarvstycke	29:-
30-9527	Täckbricka	29:-
30-9528	Montage clips 2 st./förp.	25:-



MYSON

Kallrasskydd. Av plast.

Nr	Stosdiam.	Pris
32-5311	100 mm	49:-
32-5312	125 mm	59:-

Väggventil. För tilluft. Manuellt styrt (draglina). Rördiam. 100 mm.

30-8028	59:-
---------	------

Ventilgaller. För till/frånluft. Rördiam. 100 mm.

30-8030	29:-
---------	------

Rörfläkt. För till/frånluft. Avsedd för att byggas in i rör från 100 mm. Lämplig för utrymmen som behöver luft/ värmeförflyttning. 230 V/12 W. Max. flöde 93 m³/h. IP 23. 32-3399 298:-

Väggomföring. För t.ex. badrumsfläktar. Fast galler med insektsnät ø 100 mm. Max. väggjocklek 500 mm. 32-4016 129:-



Duschhandtag massage med 3 stråltyp. Levereras med slang 150 cm och väggfäste. 1/2" anslutning. **30-9805 198:-**

Duschhandtag massage med borstad halvmatt yta och 6 stråltyp. Levereras med slang 150 cm och väggfäste. 1/2" anslutning. **30-9806 299:-**

69:-

Duschhandtag massage med 5 olika stråltyp och silbricka i gummi. Levereras med slang 150 cm och väggfäste. **30-9174 69:-**



Duschhandtag med 2 stråltyp. Levereras med slang 150 cm och väggfäste. 1/2" anslutning. **30-8494 129:-**



Duschhandtag med väggfäste. Silbricka i gummi. 1/2" anslutning. **30-9309 79:-**



Duschset med 1,5 m slang. Ett enkelt sätt att få duschmöjlighet vid tvättstället.

30-9140 Krom 219:-

Duschset Handy. Monteras direkt på blandare i såväl kök som badrum, monteringsverktyg medföljer. Levereras med duschhandtag, 1,5 m slang och vägghållare. **30-9587 Vit N 229:-**
30-9588 Krom N 269:-

Duschset massage. Innehåller duschhandtag med 3 olika stråltyp, 150 cm slang, duschstäng 58 cm samt skjöljt radio (drivs med 3 st. LR03/AAA batterier, medföljer ej). 1/2" anslutning. **30-9310 149:-**

Duschset massage. Innehåller duschhandtag med 2 olika stråltyp, 150 cm slang och duschstäng 60 cm. 1/2" anslutning. **30-9803 98:-**

Duschset Hansgrohe Croma 100 med duschhandtag ställbart i 4 lägen och silbricka i gummi. 160 cm slang, tvåkopp samt duschstäng 65 cm. 1/2" anslutning. Tysk tillverkad. **30-9768 695:-**

30-9804 298:-

Duschset. Duschhandtag 120 mm med 5 olika stråltyp och silbricka i gummi. 150 cm slang samt duschstäng 85 cm. 1/2" anslutning. **30-9804 N 298:-**

Duschset. Duschhandtag 155 mm med 3 olika stråltyp och silbricka i gummi. 150 cm slang samt duschstäng 72 cm. 1/2" anslutning. **30-9311 379:-**

Duschset massage. Duschhandtag med 4 olika stråltyp och silbricka i gummi. 150 cm slang, tvåkopp samt duschstäng 90 cm med justerbar infästning 35-85 cm c/c. 1/2" anslutning. **30-8903 Krom 398:-**

Duschhandtag med väggfäste. **30-8901** Lika 30-8903 **198:-**

Takdusch med stor kalkavvisande sil 200 mm och handdusch med 3 olika stråltyp. Reglerbar stäng med total höjd 80-115 cm med justerbar infästning upp till 54 cm c/c. 50 cm slang 1/2" för enkel anslutning till duschblandare. **30-9780 N 499:-**

Duschsläng med 1/2" anslutning.

Nr	Färg	Material	Längd	Pris
30-7619	Vit	Plast	150 cm	48:-
30-8905	Vit	Plast	200 cm	59:-
30-8993	Krom/transp.	Plast	200 cm	67:-
30-8906	Krom/svart	Plast	200 cm	82:-
30-7141	Krom	Metall	150 cm	89:-
30-9342	Krom	Metall	200 cm	99:-

Duschset med 3 stråltyp, 150 cm slang, duschstäng 58 cm samt skjöljt radio (drivs med 3 st. LR03/AAA batterier, medföljer ej). 1/2" anslutning. **30-9140 154:-**

Duschset med 2 olika stråltyp, 150 cm slang och duschstäng 60 cm. 1/2" anslutning. **30-7138 Krom 329:-**

Duschset med 5 olika stråltyp och silbricka i gummi. **30-8903 98:-**

Duschset med 2 olika stråltyp, 150 cm slang och duschstäng 60 cm. 1/2" anslutning. **30-8903 98:-**

Duschset Hansgrohe Croma 100 med duschhandtag ställbart i 4 lägen och silbricka i gummi. 160 cm slang, tvåkopp samt duschstäng 65 cm. 1/2" anslutning. Tysk tillverkad. **30-9768 695:-**

Duschset. Duschhandtag 120 mm med 5 olika stråltyp och silbricka i gummi. 150 cm slang samt duschstäng 85 cm. 1/2" anslutning. **30-9804 298:-**

Duschset. Duschhandtag 155 mm med 3 olika stråltyp och silbricka i gummi. 150 cm slang samt duschstäng 72 cm. 1/2" anslutning. **30-9311 379:-**

Duschset massage. Duschhandtag med 4 olika stråltyp och silbricka i gummi. 150 cm slang, tvåkopp samt duschstäng 90 cm med justerbar infästning 35-85 cm c/c. 1/2" anslutning. **30-8903 Krom 398:-**

Duschhandtag med väggfäste. **30-8901** Lika 30-8903 **198:-**

Takdusch med stor kalkavvisande sil 200 mm och handdusch med 3 olika stråltyp. Reglerbar stäng med total höjd 80-115 cm med justerbar infästning upp till 54 cm c/c. 50 cm slang 1/2" för enkel anslutning till duschblandare. **30-9780 N 499:-**

Duschsläng med 1/2" anslutning.

30-7619 Vit **48:-**

30-8905 Vit **59:-**

30-8993 Krom/transp. **67:-**

30-8906 Krom/svart **82:-**

30-7141 Krom **89:-**

30-9342 Krom **99:-**

N = Ny produkt i årets katalog. 2-års garanti se köpinformation sid 438.

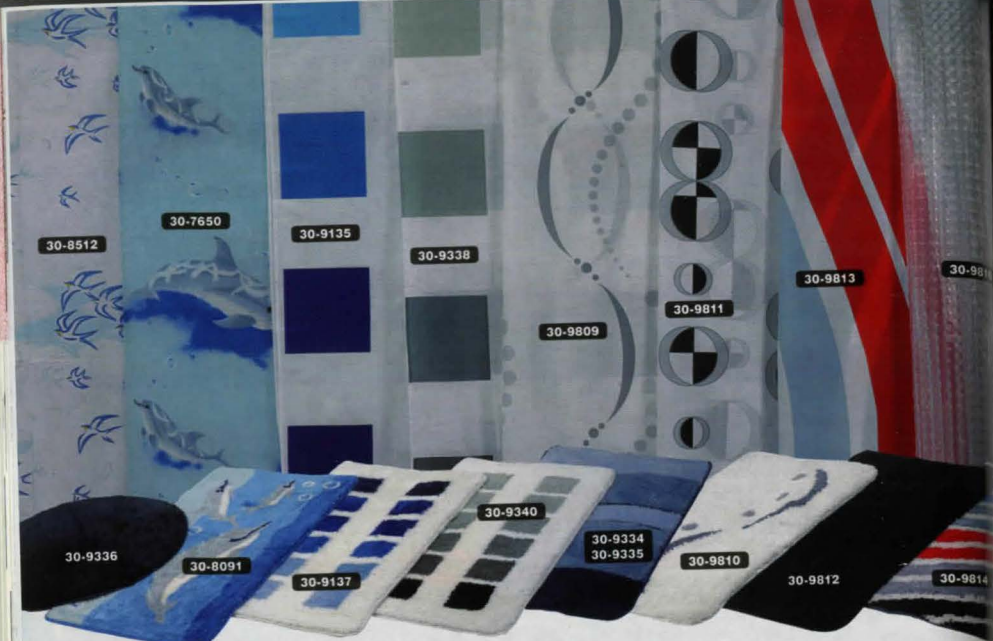

Duschdraperi. Bredd 180, höjd 200 cm.

Nr	Kvalitet	Pris
30-8512	Peva	69:-
30-7650	Polyamide	149:-
30-9135	Polyamide	169:-
30-9338	Polyamide	169:-
30-9809	Polyamide	169:-
30-9811	Polyamide	169:-
30-9813	Polyamide	169:-
30-9816	EVA	198:-

Badrumsmatta acryl.

Nr	Färg/mått cm.	Pris
30-9336	Blå ø 70	139:-
30-8091	Blå 60 x 100	198:-
30-9137	Vit/blå 55 x 95	159:-
30-9340	Vit/svart 55 x 95	159:-
30-9334	Våg blå 55 x 95	239:-
30-9335	Våg blå 70 x 120	159:-

Badrumsmatta mikrofiber snabbtorkande, mjuk och behaglig matta med lughöjd 20 mm. Halvfri baksida.

Nr	Färg/mått cm.	Pris
30-9810	Trollstig 55 x 95 cm	198:-
30-9812	Svart 55 x 95 cm	198:-
30-9814	Linjevåg 55 x 95 cm	198:-



Bastuset. Innehåller trästava med plastinsats 5 liter, tråskopa, kombinerad term-/hygrometer samt sandur.

Nr	Motiv	Längd	Antal	Pris
30-9341				449:-
30-8089	Stjärna blå	13 cm	6 st.	39:-
30-8088	Fisk vit	13 cm	6 st.	39:-
30-9331	Fisk svart	34 cm	2 st.	49:-
30-9332	Fisk blå	34 cm	2 st.	49:-

Duschdraperistång. Rak.

Nr	Färg/mått cm.	Pris
30-8513	Silver 70-120	69:-
30-7645	Vit 70-120	69:-
30-8514	Silver 125-220	89:-
30-7646	Vit 125-220	89:-

Duschdraperistång universal med 3 möjliga varianter, 90 x 170, 90 x 90 eller 90 x 90 cm.

Nr	Färg	Pris
30-8515	Silver	129:-
30-7647	Vit	129:-

Draperiringar 12 st./förp.

Nr	Färg	Pris
30-8516	Transparent	22:-
30-7648	Vit	22:-



Badkarskudde mjuk med tvättbart överdrag. Fästes enkelt med sugkoppar. Mått 35 x 15 cm.

Nr	Färg	Pris
30-9817	Svart	69:-
30-9818	Vit	69:-

Halkskydd för badkar, duschkabiner m.m. Maskintvättbara.

Nr	Motiv	Längd	Antal	Pris
30-8089	Stjärna blå	13 cm	6 st.	39:-
30-8088	Fisk vit	13 cm	6 st.	39:-
30-9331	Fisk svart	34 cm	2 st.	49:-
30-9332	Fisk blå	34 cm	2 st.	49:-

Halkmatta för badkar, duschkabiner m.m. Mått 74 x 35 cm.

Nr	Färg	Pris
30-8511	Blå	79:-
30-7652	Vit	79:-
30-9330	Svart	79:-



Badrumsskåp med tvättställ. Skåpstomme av laminerad MDF-board. Vitlackerade dörrar och lådfronter med handtag. Justerbara fötter. Mått: B. 900 x H. 730 (850 med fötter) x D. 360/505 mm. Blandare ingår ej.

30-9834 1795:-
Spiegel med 3 hyllplan och förborrad ljusramp (3 x 54 mm hål). Mått: B. 900 x H. 1050 x D. 175 mm. Komplettera med önskad halogenbelysning.

30-9835 649:-
Badrumsskåp med tvättställ. Skåpstomme av laminerad MDF-board. Vitlackerade dörrar med handtag. Justerbara fötter. Mått: B. 600 x H. 730 (850 med fötter) x D. 360/505 mm. Blandare ingår ej.

30-9832 998:-
Spiegel med förborrad ljusramp (3 x 54 mm hål). Mått: B. 600 x H. 1050 x D. 175 mm. Komplettera med önskad halogenbelysning.

30-9833 499:-
Badrumsskåp Cabinet 600 med två spegelskjutdörrar. Skåpet har två hårdade glashyllor som är höj- och sänkbara. Enkel montering. Mått: 600 x 570 x 140 mm.

30-9782 499:-
Halogenbelysning. Med 3 st armaturer. Lampor 12V 10W, sockel G4. Elektronisk transformator och 2 m kabel. För utanpåliggande eller infällt montage (54 mm hål), IP44.

32-8479	Vit	249:-
32-8480	Krom	249:-
32-8481	Satin	249:-



Toaletsits universal av plast. Reglerbara fästen 130-180 mm.

Nr	Färg	Pris
30-8974	Vit	149:-
30-8975	Granit	149:-

Toaletsits delfin. Stabil sits som passar de flesta förekommande toaletter.

30-9138		299:-
---------	--	-------



Duschmunstycke för montering på köksarmaturer med såväl invändig som utvändig gänga. 35-1542... 39:-

Minska vatten och energiförbrukning. Var rädd om miljön och spara pengar! Byt ut strålsamlare och montera flödesbegränsare.



Strålsamlare för tvätt och köksblandare. Sparar ca 40 % av vattenförbrukningen utan att minska kraven på mjuk och behaglig stråle. Gänga M24 x 1 utv. och M22 x 1 inv.

30-9848	69:-
30-9849	Med kulle	79:-
30-9876	Med duschmunstycke	49:-

Flödesbegränsare för duschblandare. Sparar ca 25 % av vattenförbrukningen. Monteras mellan blandare och slang, 1/2" gänga.

30-9847	79:-
---------	-------	------



Vattenrenare reducerar kraftigt kemiska tillsatser, giftiga ämnen, slam och fällningar. Lätt omställbar till vanligt flöde när man t.ex. diskar. Vid normal konsumtion bytes filtret var tredje månad. Lättmonterad, passar alla normala kranar.

35-1540	198:-
35-1541	Utbytesfilter	69:-



Tvål- och schampopump dubbel krom.

30-9802	98:-
---------	-------	------



Underlägg för diskmaskin och kyl/frys. Minimerar risken för mögel-, fukt- och vattenskador. Samlar upp och leder fram eventuellt läckagevatten.

Nr	Passande	Storlek	Pris
30-9807	Diskmaskin	60 x 50-56 cm	149:-
30-9808	Kyl/Frys	60 x 56 cm	149:-



Engreppsblandare disk. Med svängbar pip och keramisk insats. Längd 230 mm.
30-9518..... 249:-
Duschblandare 160 c/c med R1/2" gänga för anslutning av duschslang. För väggmontering rekommenderas blandarfäste 35-1034.
30-9837..... 399:-



Blandarfäste 160 c/c med anslutning R1/2" för utanpåliggande rördragning.
35-1034..... 279:-
Blandarfäste 150 c/c med R1/2" röranslutning för utanpåliggande rördragning.
35-1391..... 349:-



Ventilkägla Anti-dropp för kran typ R1/2"-M26. 2 st./fp.
30-7616..... 29:-



Vattenutkastare VA. Frostsäker. Inlopp: Klämringskoppl. 15. Utlopp: R1/2". Max. väggfjocklek 400 mm.
30-8386..... 498:-
Nyckel för vattenutkastare. Nr Passande Storlek Pris
30-6685 VA Inv. 8 mm 34:-
30-9484 Mora Inv. 8 mm 69:-
30-9485 FMM Inv. 7 mm 29:-
Armaturfett för packningar, o-ringar, tätningar i pumpar, ventiler, armaturer m.m. Livsmedelsgodkänd. 7 gram.
30-9781..... 29:-

Engreppsblandare tvätt med keramisk insats. Lev. komplett med bottenventil.
30-9517..... 249:-



Strålsamlare
30-6641 M24 x 1 utv. 28:-
30-6642 M22 x 1 inv. 28:-



Bottenventil för tvättställ. R32 utv. Med bräddavlopp.
30-6661..... 159:-



Sil för dusch, disk och tvätt.
30-7368 Krom..... 19:-
30-7369 Vit..... 18:-



Tappventil med väggfäste och backventil. Ansl. gänga R15 (1/2").
30-8827..... 259:-



Kranöverdel komplett. Dim. M20 x 1,5.
30-9348..... 98:-



Blandare Hansgrohe Ecostat med keramisk tätning och dubbel skällningskydd. 1/2" gänga för dusch. 160 c/c.
Nr Typ Pris
30-9825 Dusch..... 1298:-
30-9827 Badkar/dusch..... 1698:-
Engreppsblandare Hansgrohe med skällningskydd och flödesbegränsare. Svängbar pip.
30-9830 Utan diskmaskinsavstängning..... 1699:-
30-9831 Med diskmaskinsavstängning (kallvatten)..... 1998:-
Engreppsblandare Hansgrohe Focus tvätt med skällningskydd, flödesbegränsare, silikonskiva m.m. Levereras med bottenventil.
30-9829..... 979:-



Engreppsblandare Moratemp tvätt utan bottenventil.
35-1022..... 898:-
Engreppsblandare Moratemp high standard. Svängbar pip längd 223 mm.
30-6135 Med diskmaskinsavstängning (kallvatten)..... 1398:-
30-6136 Utan diskmaskinsavstängning..... 1098:-



Duschblandare Moracera termostat. Med 1/2" gänga för dusch. 160 c/c.
30-7121..... 1198:-



Kar & duschblandare Moracera termostat. Med 1/2" duschanslutning. 160 c/c.
30-7120..... 1598:-

Klämringskopplingar av mässing för vatten-, olje- och gasinstallationer. Ger en enkel och tillförlitlig röranslutning utan lödning eller gängning. Typgodkänd nr 1410/96. Levereras kompletta med klämrings- och stödhylsa. Rördiameter avser utvägigt mått i mm.



Dubbelkoppling
Nr Dim. mm Pris
25-1045-10 10 x 10 44:-
30-6555 12 x 10 47:-
25-1045-12 12 x 12 45:-
30-6556 15 x 10 55:-
30-6557 15 x 12 61:-
25-1045-15 15 x 15 55:-
25-1045-22 22 x 22 89:-
Invändig rak koppling förkromad
Nr Dim. mm Pris
30-6563 12 x R15 51:-
30-6564 15 x R15 51:-

Dubbelkoppling förkromade
Nr Dim. mm Pris
25-1202-10 10 x 10 47:-
30-6558 12 x 10 48:-
25-1202-12 12 x 12 48:-
30-6560 15 x 12 58:-
25-1202-15 15 x 15 58:-

Stödhylsa skall användas till mjuka kopparrör.
Nr Passar Förp. Pris
30-7655-1 10 mm 5 st. 21:-
30-7655-2 12 mm 5 st. 23:-
30-7655-3 15 mm 5 st. 26:-
30-7655-4 22 mm 2 st. 22:-



Vinkelkoppling
Nr Dim. mm Pris
25-1047-10 10 52:-
25-1047-12 12 53:-
25-1047-15 15 62:-
25-1047-22 22 98:-
Vinkelkoppling förkromade
Nr Dim. mm Pris
25-1309-10 10 59:-
25-1309-12 12 58:-
25-1309-15 15 68:-



Kulventil förkromad. Max. 120 °C. Godkänd för tappvatten.
Nr Anslutning Pris
30-7104 10 x 12 mm klämk. 99:-
30-8401 10 x 15 mm klämk. 99:-
30-9798 12 x 15 mm klämk. 109:-
25-1485 12 mm klämk. 99:-
25-1486 15 mm klämk. 109:-
30-8398 R15 inv. x 12 klämk. 86:-
30-8399 R15 inv. x 15 klämk. 87:-
30-8400 R15 utv. x 15 klämk. 109:-
30-7105 R15 inv./utv. 74:-
30-9797 R 15 utv./utv. 89:-

Utvändig rak koppling
Nr Dim. mm Pris
25-1049-4 12 x R15 37:-
25-1049-5 15 x R15 39:-
25-1049-8 22 x R20 78:-
Utvändig rak koppling förkromad
Nr Dim. mm Pris
30-6565 12 x R15 42:-
30-6566 15 x R15 45:-

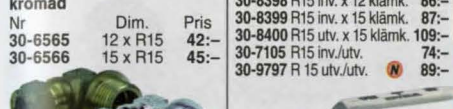

Utvändig vinkelkoppling
Nr Dim. mm Pris
25-1050-1 12 x R15 58:-
25-1050-2 15 x R15 58:-
25-1050-4 22 x R20 89:-
Utvändig vinkelkoppling förkromade
Nr Dim. mm Pris
30-6567 12 x R15 59:-
30-6568 15 x R15 61:-

Kulventil med klämringskopplingar för kopparrör. Klämplig för lex. tappvatten.
Nr Dim. mm Pris
30-6590 12 98:-
30-6591 15 105:-
30-6592 22 129:-

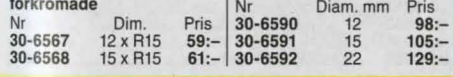

Invändig vinkelkoppling
Nr Dim. mm Pris
25-1051-1 12 x R15 52:-
25-1051-2 15 x R15 58:-
Invändig vinkelkoppling förkromad
Nr Dim. mm Pris
30-6569 12 x R15 58:-
30-6570 15 x R15 59:-

T-koppling
Nr Dim. mm Pris
25-1046-10 10 x 10 x 10 71:-
25-1046-12 12 x 12 x 12 92:-
30-6552 15 x 12 x 15 82:-
25-1046-15 15 x 15 x 15 82:-
25-1046-22 22 x 22 x 22 123:-
T-koppling förkromade
Nr Dim. mm Pris
25-1310-10 10 x 10 x 10 79:-
25-1310-12 12 x 12 x 12 79:-
30-6554 15 x 12 x 15 92:-
25-1310-15 15 x 15 x 15 92:-

Rörplugg
Nr Dim. Antal Pris
30-9779-10 10 mm 2 42:-
30-9779-12 12 mm 2 49:-
30-9779-15 15 mm 2 55:-
25-1052-22 22 mm 1 36:-
Klämrings 5 st./förp.
Nr Dim. mm Pris
30-9503 10 mm 22:-
30-9504 12 mm 23:-
30-9505 15 mm 25:-
30-9506 22 mm 29:-



T-koppling förnicklad
Nr Dim. mm Pris
30-9048 10 x R15 x 10 109:-
30-9049 12 x R15 x 12 109:-
30-9050 15 x R15 x 15 109:-

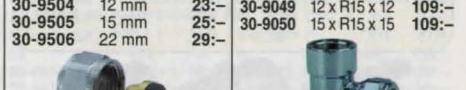

Halvkoppling förkromad
Nr Dim. mm Pris
25-1200-10 10 x R15 34:-
25-1200-12 12 x R15 34:-
25-1200-15 15 x R15 35:-
Ventilfäste förkromad
Nr Dim. mm Pris
30-6561 12 x R15 92:-
30-6562 15 x R15 92:-

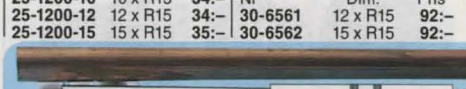

Kopparrör. Plastisolerade mjukglödgade med mantel av vit cellpolyeten. Bockas lätt för hand eller med enkla verktyg.
Nr Rör ø Mantel ø Längd Pris
49-389-5 10 mm 15 mm 5 m 329:-
49-390-5 12 mm 17 mm 5 m 429:-
49-390-10 12 mm 17 mm 25 m 1898:-
49-391-5 15 mm 21 mm 5 m 529:-
49-391-10 15 mm 21 mm 25 m 2495:-

Kopparrör. Halvhårda förkromade. Längd 2 m.
30-6571 Diam. 12 mm 198:-
30-6572 Diam. 15 mm 249:-
Kopparrör. Halvhårda för vatten & värmeinstallationer. Längd 2 m.
30-7352 Diam. 12 mm 169:-
30-7353 Diam. 15 mm 189:-
30-7354 Diam. 22 mm 269:-

Kopparrör. Mjukglödgade förkromade. Enkla att böja. Längd 1,2 m.
30-6573 Diam. 12 mm 139:-
30-6574 Diam. 15 mm 169:-
Kopparrör. Halvhårda förkromade S-bockade förbi-gångsrör. Längd 1 m.
30-9051 Diam. 12 mm 189:-
30-9052 Diam. 15 mm 198:-

Kopparrör. Halvhårda förkromade. Enkla att böja. Längd 1,2 m.
30-6573 Diam. 12 mm 139:-
30-6574 Diam. 15 mm 169:-

Kopparrör. Halvhårda förkromade S-bockade förbi-gångsrör. Längd 1 m.
30-9051 Diam. 12 mm 189:-
30-9052 Diam. 15 mm 198:-



Löddelar för hårda och mjuka kopparrör.

Lödtång Pipemaster Professional för kopparrör. Ersätter lödlampa, lämplig där lödning med öppen låga är riskfylld. Elektronisk temperaturkontroll och hög effekt för snabb uppvärmning. 230 V/220 W, tångtemperatur 520 °C. Levereras med stativ och huvud för 15 mm rör.

30-9539	1295:-
Utbyteshuvud till 30-7823 och 30-9539.	
30-7824 10 mm	159:-
30-7825 12 mm	159:-
30-7826 15 mm	159:-
30-7827 22 mm	159:-

Skarvmuff

30-7009 12 mm 5 st.	28:-
30-7010 15 mm 5 st.	25:-
30-7011 22 mm 2 st.	22:-

Förminskingsnippel passande löddelar. 2 st./förp.

30-9045 15-12 mm	29:-
30-9046 22-12 mm	74:-
30-9047 22-15 mm	39:-

Böj 90° 2 st./förp.

30-7015 12 mm	21:-
30-7016 15 mm	21:-
30-7017 22 mm	29:-

T-rör 2 st./förp.

30-7018 12 mm	22:-
30-7019 15 mm	23:-
30-7020 22 mm	38:-

Lödmuff Pr st.

30-7021 12 x R15	34:-
30-7022 15 x R15	34:-
30-7023 22 x R20	42:-

Lödnippel Pr st.

30-7024 12 x R15	27:-
30-7025 15 x R15	28:-
30-7026 22 x R20	42:-

Rörgångors dimensioner och diametrar

Dim.	Dim.tum	Utv. Ø ca	Dim.	Dim.tum	Utv. Ø ca
R6	1/8"	10 mm.	R20	3/4"	27 mm.
R8	1/4"	14 mm.	R25	1"	34 mm.
R10	3/8"	17 mm.	R32	1 1/4"	42 mm.
R15	1/2"	21 mm.	R40	1 1/2"	48 mm.



Rördelar övergångar i metall.

Nr	Typ	Pris
30-9488	Muff R10 inv.	27:-
30-9489	Muff R15 inv.	31:-
30-9490	Nippel R10 utv.	23:-
30-9491	Nippel R15 utv.	26:-
30-9492	Nippel R20 utv.	32:-
30-9493	Nippel R15 x R10 utv.	30:-
30-9494	Nippel R20 x R15 utv.	34:-
30-9495	Bussning R15 x R10 utv./inv.	23:-
30-7726	Bussning R20 x R15 utv./inv.	19:-
30-7659	Bussning R25 x R15 utv./inv.	35:-
30-7658	Bussning R32 x R15 utv./inv.	62:-
30-9496	Nippel R15 x R10 inv./utv.	39:-
30-9497	Nippel R20 x R15 inv./utv.	45:-
30-9498	T-rör R15 inv.	69:-
30-9499	Propp R15 utv.	17:-
30-9500	Propp R10 utv.	17:-
30-9501	Lock med packning R10 inv.	20:-
30-9502	Lock med packning R15 inv.	20:-



Bländningsventil Esbe. För termostatisk reglering av tappvarmvatten. Ställbart temperaturområde 35-60 °C.

35-1220 22 mm 379:-
35-1292 15 mm 329:-

Tappkulventil med slangkoppling. Ansl.gångar 1/2".
25-1484 74:-

Kulventil med ventilhus för förnicklad mässing och kula av hårdförkromad mässing. Max. arbetstryck 30 Kp/cm², max. temp. 185 °C.

Nr	Anslutning	Pris
25-1248	R10 Inv./inv.	46:-
25-1249	R15 Inv./inv.	46:-
30-7106	R15 Inv./utv.	52:-
25-1250	R20 Inv./inv.	69:-
30-7107	R20 Inv./utv.	74:-
25-1251	R25 Inv./inv.	99:-
30-9796	R25 Inv./utv.	109:-
25-1252	R32 Inv./inv.	149:-



Termostat MMA. 0-28°
30-8964 219:-

Adaptör för montering av ny termostat MMA på äldre element.

Nr	Modell	Pris
30-9056	Aga/TP	98:-
30-9057	TA	49:-
30-9058	Danfoss D = 26 MM	49:-
30-9486	Danfoss D = 34 MM	49:-
30-9059	Stat/Minor/H-well	49:-

Slipnylonark 2-pack. Används vid rengöring/polering av koppar, järn, mässing, trä m.m. Ark 152 x 229 mm.

30-8871 49:-

Lödsats lämpligt startpaket för kapillarlödning av kopparrör. Innehåller lödtenn 30 g, lödvätska 25 ml samt putsduk.
30-9554 129:-



Rörhållare vit.

Nr	Typ	Rördiam.	Pr 2 st.
30-8056	Enkel	15-22 mm	34:-
30-8057	Dubbel	18-22 mm	42:-



VVS-skruv. Högglanspolerad rostfri skruv i material A2 med glidbehandlad spets. 10 st./förp.

31-3117	5,5 x 60 mm	36:-
31-3118	5,5 x 75 mm	32:-

Säkerhetsventil för varmvattenberedare m.m. Arbetstryck 9 Bar. Inlopp R15 utv. Utlopp klämringsskoppling för rördim. 15 mm.
30-6639 149:-

Automatisk luftningsventil. R10 (3/8").
30-7002 129:-



Radiatorventil MMA. Rak.

30-8965 R10 (3/8)	135:-
30-8966 R15 (1/2)	155:-

Bockningsverktyg för koppar-, mässing-, aluminium och andra mjuka rör. Graderad 0-180°.

Nr	Rördiam.	Pris
30-8186	12 mm	124:-
30-8187	15 mm	184:-



Rörhållare vit.

Nr	Typ	Rördiam.	Pr 2 st.
30-8056	Enkel	15-22 mm	34:-
30-8057	Dubbel	18-22 mm	42:-

Rörhållare med klickfäste för rör 10-16 mm.

Nr	Typ	Antal	Pris
30-9788	Enkel Vit	2	33:-
30-9789	Dubbel Vit	2	39:-
30-9790	Enkel krom	1	36:-
30-9791	Dubbel krom	1	42:-

Täckbricka 40 c/c. För rördiam. 10-18 mm.
30-7001 19:-

Täckbricka rostfri 40 c/c. För rördiam. 8-15 mm.
30-9775 99:-

Kopparsvap. 6 st./förp.

Nr	Diam.	Pris
30-7028	12 mm	21:-
30-7029	15 mm	21:-
30-7030	22 mm	23:-

Bladskruv 6 x 75 mm. För kopparsvap. Passande skruv M6 x 20mm. 6 st./förp.
30-7027 18:-

Elementnyckel 4-vägs. Passar de flesta ventiler.
30-8054 68:-

Elementnyckel för luftning av värmelement. Av förn. järn. 2 st./fp.

Nr	1 fp.	5 fp.
30-9787	19:-	76:-

Luftningsventil för värmeelement. Förkromad med gäng R6.
30-9487 19:-

Elementnyckel 4-vägs. Passar de flesta ventiler.
30-8054 68:-

Elementnyckel för luftning av värmeelement. Av förn. järn. 2 st./fp.

Nr	1 fp.	5 fp.
30-9787	19:-	76:-

Luftningsventil för värmeelement. Förkromad med gäng R6.
30-9487 19:-

Tejp för sammanfogning av rörisolering. Längd 20 m, bredd 25 mm.
30-8414 32:-

Clips för enkel förslutning av rörisolering. 10 st./förp.
30-8416 15:-

Kontaktlim för absolut tätning av isolerrör. Tub 150 ml.
24-736 34:-

Rörisolering av polytenscum. Längd 1 m. Temperaturområde -45 till +105 °C.

Nr	Isolerings tjocklek	För rördiam.	Pris
44-1375-12	13 mm	12 mm	16:-
44-1375-15	13 mm	15 mm	18:-
44-1375-22	13 mm	22 mm	22:-
44-1375-28	13 mm	28 mm	30:-
44-1375-35	13 mm	35 mm	32:-

Isolationstejp för isolering av rör. Tål värme upp till 80 °C. Längd 915 cm, bredd 5 cm, tjocklek 3,5 mm.
34-1878 56:-

Röravskärare av aluminium. Kapacitet 3-28 mm diam. Längd 14 cm.
30-4145 49:-

Röravskärare för kopparrör. Kapacitet 3-16 mm. Storlek 35 x 45 x 20 mm.
20-505 39:-

Rörisolering av PUR-skum med ytskikt av PVC. Förklitrad skarv för snabbt och enkelt montage. Max. temp. +100 °C.

Rör längd 1 meter.

Nr	Inv.	Utv.	Pris
30-6610	22 mm	62 mm	56:-
30-6611	28 mm	68 mm	58:-
30-6612	35 mm	75 mm	59:-

Böj 90°

Nr	Inv.	Utv.	Pris
30-6613	22 mm	62 mm	36:-
30-6614	28 mm	68 mm	38:-
30-6615	35 mm	75 mm	44:-

Tejp för skarvar. 25 mm x 20 m.
30-6616 29:-

Manschett för rörändar. 18 mm x 5 m.
30-6617 79:-

Golvbrunnssil med ram. Tillverkad av rostfritt stål typ AISI 430. 200 x 200 mm. Godstjocklek 1 mm.
30-9770 99:-

Golvbrunnssil Purus av vit plast med snäppen för fastläsning. Diam. 150 mm.
30-8058 109:-

Avloppsrör & delar med gummitätning för enkel montering. Rördiam. 32 mm.

30-7383 Rör 1 m	39:-
30-7384 Rörklämma	19:-
30-7385 Skarvmuff	46:-
30-7386 Böj 90°	46:-
30-7387 Böj 45°	52:-
30-7388 T-rör	59:-
30-7389 Spillmuff	59:-
30-7390 Tvättm.anosl.	19:-
30-9394 Smörjm. 50 g	49:-

Vattenlås för tvättställ. R32 inv. 40 mm utv.
30-6686 89:-

Rensband av fjäderstål. Längd 7,5 m.
30-1761 25:-

Avlopps & rörensare med trumma och vev. Spirallängd 7,5 m.
30-8666 139:-



Varmvattenberedare emaljerad med magnesiumanod och anodtestare. Lev. komplett med säkerhetsventil och blandningsventil. 230 V/2000 W.

Nr	Volym	Mått mm	Vikt	Pris
30-9053	15 Liter	495 x 275	8,9 kg	1995:-
30-9054	30 Liter	530 x 395	14 kg	2595:-
30-9055	80 Liter	800 x 470	27 kg	2998:-

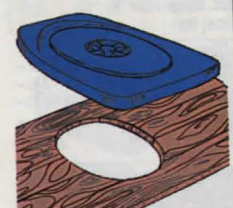

Värmesits av cellplast för sittbänken i utedasset. Mått 375 x 450 mm.
30-8670 114:-



Kemtolett Campa Potti XG. En bekväm toalettlösning för fritidsstugor, husvagnar, båtar m.m. Handpump till spolvattentanken. Avfallstank 21 liter, ca 60 spolningar. Mått 41 (= normal sitthöjd) x 38 x 42 cm.
30-6290 998:-
Toalettapparp Aqua Soft. Ett specialpapper som snabbt bryts ner i avfallstanken. 4 rullar/förp.
30-6293 49:-

Separrett Torrdass med urinseparerande insats, värmesits och slang 2,5 m för utedasset. Urin och fast avfall skiljs åt, latrindoften försvinner och resterna minskar betydligt. Urinen leds bort med slang till infiltration eller tank.
30-8669 498:-

Saneringsvätska Campa Green 2 l. Miljövänlig (måste alltid användas).
30-7627 144:-
Spolvattentillsats Campa Rinse 2 l. Miljövänlig. Tillsättes i spolvattentanken.
30-7628 124:-



Packningsatts för slangkopplingar m.m. Sats med 4 st.
Nr Dim. Pris
30-7371 1/2" 15:-
30-7372 3/4" 15:-

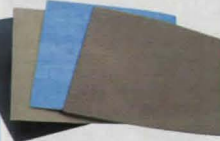

Packnings Sortiment med: **Neoprengummi** 2,0 mm, temp. område -20° till +100°, **Högtryckspackning** 1,0 mm, temp. max. +400°, **Packningspapper** 0,5 mm, olje- och lösningsmedelsbeständig, temp. max. +120° och **Kork** 1,0 mm, oljebeständig temp. max. +120°. Arkstorlek 200 x 200 mm.
30-8419 98:-



Slangklämmor av rostfritt syrafast stål. 2 st./fp.
Nr Diam. mm 1 fp. 5 fp.
30-9534 8-12 14:- 59:-
30-9535 12-20 15:- 64:-
30-9536 20-32 17:- 72:-
30-9537 30-45 19:- 81:-
30-9538 40-60 20:- 85:-
Slangklämmorsortiment av galvaniserat stål. Diam. 8-50 mm. 15 st./fp.
30-7391 59:-



Miniklämmor 4 st./fp.
Nr Diam. mm Pris
25-1263 8-10 19:-
25-1264 10-12 19:-
25-1265 12-14 19:-



Hylsmejsel med böjligt skaft för slangklämmor m.m. Vändbar 6-kant hylsa, 6 och 7 mm.
30-8859 59:-



Gängtätningssats med lin och 50 ml kitt.
25-1431 46:-
Unigum gummikitt för anslutning av klosetter, avlopp m.m. Lätt att forma. Kan övermålas. Vikt 250 gram.
35-1556 46:-



Gängtätningstejp av PTFE. Bredd 12 mm, längd 10 m. 2 st./förp.
30-8129 14:-



Reparationsatts för snabb och effektiv tätning av läckande rör m.m. Glasfibrtejp (50 mm x 1,5 mm) som tål +480 °C och 20 bar för rör upp till Ø38 mm. Kan slipas och målas, godkänd för permanent tätning.
30-9863 199:-



Emaljlack vit. För reparation av emaljskador i badkar m.m.
30-7373 79:-



Slangklämsband. Kan enkelt kapas till önskad mått på slangklämma. Längd 5 m med 8 st. läs.
30-7639 114:-

Polyetenslang PEM PN 10. Lämplig som kallvattenledning ovan/under mark, kan även användas som sugslang. Max. tryck 10 Bar.

Nr	Utv. diam.	Längd	Pris
30-8924	25 mm	20 m	199:-
30-6595	25 mm	50 m	489:-
30-8050	32 mm	10 m	179:-
30-8925	32 mm	20 m	329:-
30-6597	32 mm	50 m	749:-



Avtappnings slang av tunn armerad PVC. Lämplig till Lex. dränkbara pumpar och andra ändamål med lågt tryck.

Nr	Inv. diam.	Längd	Pris
30-9163-5	25 mm	5 m	129:-
30-9163-15	25 mm	15 m	298:-
30-9164-5	32 mm	5 m	139:-
30-9164-15	32 mm	15 m	329:-

Tryckslang för luft och vatten av PVC med kryssarmerad polyesterefiber. Resistent mot olja. Säkerhetsfaktor min 3:1.

Nr	Inv. diam.	Max. tryck	Längd	Pris
49-401-5	8 mm	20 bar	5 m	54:-
49-401-10	8 mm	20 bar	10 m	92:-
49-402-5	10 mm	18 bar	5 m	59:-
49-402-10	10 mm	18 bar	10 m	105:-
49-403-5	12,5 mm	13 bar	5 m	69:-
49-403-10	12,5 mm	13 bar	10 m	126:-
49-404-5	19 mm	11 bar	5 m	113:-
49-404-10	19 mm	11 bar	10 m	214:-
49-405-5	25 mm	7 bar	5 m	176:-
49-405-10	25 mm	7 bar	10 m	329:-

Slang av transparent PVC. Oljebeständig.

Nr	Inv. diam./längd	Pris	Nr	Inv. diam./längd	Pris
49-406-5	3 mm/5 m	15:-	49-406-10	3 mm/10 m	26:-
49-407-5	4 mm/5 m	17:-	49-407-10	4 mm/10 m	29:-
49-408-5	5 mm/5 m	22:-	49-408-10	5 mm/10 m	37:-
49-409-5	6 mm/5 m	24:-	49-409-10	6 mm/10 m	41:-
49-410-5	7 mm/5 m	36:-	49-410-10	7 mm/10 m	62:-
49-411-5	8 mm/5 m	41:-	49-411-10	8 mm/10 m	69:-
49-412-5	10 mm/5 m	62:-	49-412-10	10 mm/10 m	109:-
49-413-5	12 mm/5 m	77:-	49-413-10	12 mm/10 m	132:-



Avloppsslang för tvättmaskiner och diskmaskiner. Längd 2,5 m. Anslutningsdiam. 19-22 mm.
49-322 79:-



Sugslang 1". Levereras med fritt roterande 1" inv./utv. gängad anslutning samt bottenventil med sil. Ej lämplig till pumpautomater.
44-3042 7 m 198:-

Slang Pex för anslutning av toaletter m.m. Inv. R15 x 300 mm.
30-7355 84:-



Koppling rak till gäng.
Nr Dim. Pris
30-6607 25 x R20 inv. 38:-
30-6604 25 x R25 utv. 34:-
30-6650 25 x R25 inv. 35:-
30-6605 32 x R25 utv. 45:-
30-6608 32 x R25 inv. 44:-
30-6606 32 x R32 utv. 49:-
30-6651 32 x R32 inv. 62:-

Vinkelkoppling
Nr Dim. Pris
30-6600 25 mm 55:-
30-6601 32 mm 66:-
30-8210 25 x R25 inv. 48:-
30-9483 32 x R25 utv. 59:-
30-8211 32 x R32 inv. 64:-

Skarvkoppling
Nr Dim. Pris
30-6598 25 mm 53:-
30-6599 32 mm 69:-

T-Koppling
Nr Dim. Pris
30-6602 25 mm 78:-
30-6603 32 mm 109:-

Godkänd för fasta installationer.



Anslutnings slang Pex med inv. gängad mutter. Max. tryck 10 Bar. Max. temp. 100 °C.

T-Koppling
Nr Dim. Pris
30-7656 25 x R25 inv. 239:-
30-7657 32 x R32 inv. 319:-

Anslutning Rak/Rak
Nr Gänga/Längd Pris
30-7881 R15 x R15/1,2 m 98:-
30-7882 R15 x R15/2,0 m 124:-
Anslutning Rak/Vinkel
Nr Gänga/Längd Pris
30-7883 R15 x R15/1,2 m 109:-
30-7884 R15 x R20/1,2 m 119:-
30-7885 R15 x R15/2,0 m 139:-
30-7886 R15 x R20/2,0 m 139:-

Bussning
Nr Dim. Pris
30-7659 R25 x R15 inv. 35:-
30-7658 R32 x R15 inv. 62:-



Bottenventil med backventil.
Nr Inv.ansl. Pris
30-8396 R25 86:-
30-8397 R32 114:-
Väggfäste för PEM slang. 25 x R20 inv.
30-8686 189:-



Filterhus för 10" filterpatroner. Ansl.gänga 1" inv. Max. tryck 8 Bar.
30-6630 189:-

Filterpatroner
30-6631 Nylon 60 micr. 84:-
30-6632 Bomull 20 micr. 39:-
30-6633 Kol 99:-
Tillbehör till 30-6630
30-6687 Nyckel 34:-
30-6688 Vägghållare.. 49:-



Trädgårdspump Co/Tech för trädgårdsbevattning, läns-pumpning m.m. Max. tryck 4 bar. Max. tryckhöjd 40 m. Max. sughöjd 8 m. Max. kapacitet 53 l/min. Invändig 1" (R25) anslutning. Levereras med nippel utv. 1" x 3/4". 230 V/800 W. Storlek 36 x 26,5 cm. Vikt 6,6 kg.

NY

30-9764 649:-

CO/TECH



NY

Pumpautomat Co/Tech med pumphus av rostfritt stål och 20 l tank av hydropresstyp. Försedd med tryckströmbrytare, förinställd på 1,4-2,8 bar och manometer. Max. tryck 5 bar. Max. tryckhöjd 50 m. Max. sughöjd 8 m. Max. kapacitet 63 l/min. Invändig 1" (R25) anslutning. Motor 230 V/1200 W. Storlek 57 x 33 x 46 cm. Vikt 14,3 kg.

30-9765 998:-

Krankoppling Hozelock. Plast, 1/2" och 3/4".

24-2023 29:-



Pump Co/Tech. Bensindriven självsugande vattenpump. Kapacitet 135 l/min. Max. sughöjd 7 m. Max. tryckhöjd 30 m. Effekt 1,5 hk. Gånganslutning utvändig 1" (R25) och slanganslutning 25 mm. Levereras med sugsil. Vikt 8 kg.

30-9529 .. 1498:-

CO/TECH



NY

Cirkulationspump Taifu. 3-hastigheter. Max. tryckhöjd 8 m. 230 V, max. ineffekt 100 W. Anslutning till pumphuset R1 1/2". Lev. utan kopplingar.

Nr Bygghöjd Pris

30-9606 130 mm 598:-

30-9607 180 mm 598:-

Anslutningskoppling med avstängn. till 30-9606, 30-9607.

Nr Gänga Pris

25-1439 1 1/2" x 1" inv. 119:-

25-1440 1 1/2" x 22 kläm. 129:-

154

Jordfelsbrytare se sid 133

KÄRCHER



Dränkbar pump Kärcher SCP R25. Steglös inställbar nivå-sensor och enkel avluftning med knapptryckning. **Omkopplingsbar normaldrift/plansugning ner till 1 mm.** Max. tryckhöjd 7 m. Max. kapacitet 200 l/min. Max. partikelstorlek 5 mm. Utvändig 1 1/4" (R32) anslutning. 230 V/600 W. Storlek 21 x 21,5 x 33,5 cm. Vikt 6,5 kg. Ej lämplig för avloppsvatten och saltvatten.

30-9766 1298:-

Pumpautomat Kärcher BPP 3000/42. En smidig konstruktion med integrerat pumphus och 18 l tank. **Förfilter och inbyggd backventil.** Tryckströmbrytare med arbetstryck 1,5-2,8 bar och manometer. Max. tryck 4 bar. Max. tryckhöjd 40 m. Max. sughöjd 8 m. Max. kapacitet 50 l/min. Utvändig 1" (R25) anslutning. 230 V/700 W. Storlek 49 x 28 x 55 cm. Vikt 12 kg.

30-9767 1449:-

CO/TECH

Dränkbara pumpar Co/Tech med nivå-brytare för läns-pumpning m.m. Slanganslutning diam. 25 och 32 mm. Gånganslutning R25 och R40. Levereras med 10 m gummikabel. Ej lämpliga för avloppsvatten och saltvatten.



NY

30-9761

NY

30-9762

Dränkbar pump Co/Tech. Max. tryckhöjd 7 m. Max. kapacitet 100 l/min. Max. partikelstorlek 5 mm. Motor 230 V/350 W. Storlek 16 x 29 cm. Vikt 4 kg.

30-9761 298:-

Dränkbar pump Co/Tech. Max. tryckhöjd 9 m. Max. kapacitet 217 l/min. Max. partikelstorlek 35 mm. Motor 230 V/750 W. Storlek 16 x 35 cm. Vikt 5,5 kg.

30-9762 398:-

Dränkbar pump Co/Tech med rostfritt hölje. Max. tryckhöjd 9 m. Max. kapacitet 233 l/min. Max. partikelstorlek 35 mm. Motor 230 V/900 W. Storlek 17 x 36 cm. Vikt 7,2 kg.

30-9763 798:-



Vattenpump självsugande med impeller av gummi. Axel 8 x 35 mm. Kapacitet 50 l/min vid 3000 v/min, max. tryck 3 bar. Självsugande vid max. 400 cm höjd från vatten. Mått 72 x 99 x 65 mm. Lev. med 3/4" gängade anslutnings-nippel samt snabbkopplingar för 1/2" slang.

30-8356 96:-



Universalspump självsugande med gummiimpeller. Axel 8 x 30 mm. Anslutning utv. R20. Sughöjd ca 3 m. Kapacitet max. 50 l/min vid 2800 v/min. Storlek 7,5 x 11,5 x 10 cm. Passar de flesta bormaskiner.

34-604 187:-



Fatpump av polypropylen-plast. Avsedd för bensin, diesel, alkohol, motorolja och vatten. Kapacitet ca 20 l/min.

30-6995 289:-

Oljeläns-pump för bilen, båten och andra motorer. Klarar oljebytet utan att öppna bottenpluggen.

35-1166 229:-



Pump med kapacitet 19 l/min. Standard fatgång 58 mm och 86 cm långt sugrör. 120 cm långt böjligt utloppsrör. Kan även tjänstgöra som sughåvert. Tål bensin, olja, thinner och svaga syror.

45-15 179:-

Pump som arbetar efter hävertprincipen och kan användas för alla lättflytande vätskor. Längd 53 cm.

Nr 1 st. 10 st.

34-161 22:- 190:-



Läns-pump 12 V med nivå-vakt. 23 l/min. Monterad på rostfri platta. Pumpens höjd 90 mm, totallängd 235 mm. Slangdiameter 19 mm.

35-1361 698:-

Nivåvakt 6-24 Volt (kvicksilverfri). Max. belastning vid 12 VDC, 15 A. Storlek 55 x 105 mm.

25-1362 249:-

CO/TECH TOOLS

Torr & våtsugare Co/Tech med maskinuttag på 300 W-1600 W för automatisk start av ansluten maskin. Lämplig för sugning av t.ex. slipdamm, löv, smutsvattnen från tilltäppta avlopp m.m. Motor 230 V/1400 W. Sugkapacitet 2730 l/min. Undertryck 1630 mm V.P. Plåtbehållare med hjul, volym 20 l. Levereras med 3 m sugslang, förlängningsrör, munstycken, skumplastfilter samt veckfilter.

30-9257 698:-

Tillbehör till grovsugare Genio

30-7800 och Co/Tech 30-9257.

Veckfilter.

30-7855 149:-

Dampmpåsar av papper 5 st./fp.

30-7856 98:-



Nilfisk ALTO

Torr & våtsugare Nilfisk-Alto Aero 20-01 för sugning av t.ex. slipdamm, smutsvattnen i tilltäppta avlopp m.m. Med **Push & Clean filterrengöringssystem.** Motor 230 V/1300 W. Sugkapacitet 3600 l/min, undertryck 180 mbar. 20 l behållare av plast med hjul. Levereras med 1,9 m sugslang, förlängningsrör, fyra munstycken samt veckfilter och filterpåse. Vikt 5,7 kg.

30-9302 995:-

Torr & våtsugare Nilfisk-Alto Aero 25-21 lika 30-9302 men 25 l behållare, 1400 W, 190 mbar undertryck och försedd med maskinuttag för automatisk start när den anslutna maskinen startas. Idealisk vid användning som damm/spånsug till slipmaskiner, sågar mm. Levereras med tillbehör lika 30-9302 men 2,5 m sugslang samt verktygsadapter och tillbehörshållare. Vikt 5,9 kg

30-9303 1495:-

Tillbehör till Nilfisk-Alto Aero.

30-8230 Veckfilter 195:-

30-8231 Dampmpåsar 5 st. till Aero 640/840 165:-

30-9305 Dampmpåsar 4 st. + välfiler till Aero 20/25 serie 95:-

Hushållsdammsugare se sid 394

155

CO/TECH
AQUA



Högtryckstvätt Co/Tech 110 med start/stopp automatik. Lans med ställbart standardmunstycke och turbomunstycke. Levereras med **8 m tryckslang**, tvättmedelsbehållare och **biltvättborste**. Max. tryck 110 bar, vattenmängd 6 l/min, effekt 1,6 kW. Vikt 7,2 kg.

30-9300 898:-
Högtryckstvätt Co/Tech 140 med start/stopp automatik, inbyggd tvättmedelsbehållare och **slangvinda** med 7,5 m tryckslang. Lans med ställbart standardmunstycke och turbomunstycke. Levereras med **terrasstvätt** Ø 35 cm inställbar i tre lägen, 15 m lång **avloppsrensare** och **biltvättborste**. Max. tryck 140 bar, vattenmängd 6,7 l/min, effekt 2,0 kW. Vikt 20 kg.

Tillbehör med bajonettkoppling. Passar alla Nilfisk-Alto HT-tvättar.

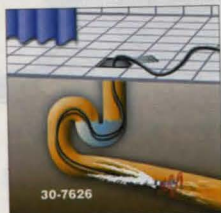

30-7626

Avlopps- & rörrensare 15 m tryckslang med specialmunstycke för effektiv rengöring av igensatta avlopp m.m.

30-7626 595:-

Terrass/Plattvätt Nilfisk-Alto Patio cleaner för effektiv tvätt med minimalt stänk, av trä/sten terrasser, gångar, uppfarter, fasader m.m. Tvättkraft inställbar för olika material.

30-7505 445:-

Roterande borste för högtryckstvätt. Drivs av en vattenturbin med nedväxling för bra skureffekt och minskat stänk. Mått 27 x 17 x 17 cm.

30-8482 Utemöbelborste hård borst 495:-
30-8483 Fälgborste mjuk borst 495:-

Nilfisk
ALTO



Högtryckstvätt med compact Patio Nilfisk-ALTO C 120.2-6 PC

Start/stopp automatik. Snabbkoppling mellan slang och spolhandtag, lans med Click & Clean snabbkopplingssystem standard-, powerspeed- och skummunstycke. 6 m högtryckslang. Maxtryck 120 bar, vattenmängd 350-520 l/tim, effekt 1650 W. Vikt 8,4 kg.

30-9586 1595:-
Högtryckstvätt Nilfisk-Alto E 130.1-9 X-tra. Kraftfull tvätt för de flesta rengöringsuppgifter, med start/stopp automatik. Lans med Click & Clean snabbkopplingssystem, standard-, powerspeed- och skummunstycke, slangvinda med 9 m tryckslang. Maxtryck 130 bar, vattenmängd 450-500 l/tim, effekt 2,1 kW. Vikt 17 kg.

30-9003 2695:-
Rengöringsmedel speciellt anpassat för HT-tvättar. Volym 2,5 l.

30-8486 Trärent för t.ex. altaner 139:-

30-7510 Plasttvätt för t.ex. möbler & bätar 139:-

30-7511 Bilschampo med vax för t.ex. bilen & husvagnen 139:-

Tillbehör med Nilfisk-Alto Click & Clean snabbkoppling.



Bilvårdsset. Innehåller: fordonsborste, speciellt anpassat fordons- och underspolningsmunstycke. Dessutom ingår biltvättmedel, avledning, fälgrengöring och spraypumpar.

30-7506 590:-

Underspolningsmunstycke. Vinklat munstycke för rengöring på svåråtkomliga ställen.

30-7507 235:-

Häftpistol Rapid M30. En kombinationspistol för hobbyarbeten och lågströmskabel max 6,0 mm. Klammer typ 53, längd 6-12 mm. Kabelklammer typ 7, längd 12-14 mm.

30-9749 199:-

Kabelklammersortiment Rapid typ 7. Längd 12 och 14 mm. 720 st./förp.

30-9751 59:-



Eihäftpistol Rapid E100R för både klammer och spik. Idealisk för omklädning och renovering av möbler. Klammer typ 53. Längd 6-14 mm. Spik typ 300. Längd 15 mm.

30-9352 279:-

Häftpistol Rapid 13 Ergonomic i ABS-plast för hem och hobby. Lämplig för tyger, canvas, läder etc. Klammer typ 13. Längd 4-10 mm.

30-7166 198:-

Häftpistol Rapid MS 813. Ergonomisk med aluminiumskal som ger låg vikt och hög slitstyrka. Handtag med mjukt inlägg för bästa grepp. Rekylfri med omställbar slagstyrka. Idealisk för häftning av alla typer av underlag. Klammer typ 13, längd 6-14 mm. Spik typ 300, längd 15 mm.

30-9353 398:-

Häftpistol Rapid 30 helt i stål. 10 mm lång nos för att komma åt i hörn och vinklar. Idealisk för fönstertätning och möbelomklädning. Klammer typ 13. Längd 6-8 mm.

30-2632 398:-

Kabelpistol Rapid R36 för fastsättning av lågströmskabel. Rekylfri, omställbar slagstyrka samt klammerstyrning. Lämplig för kablar till tv, datorer, telefoner, högtalare etc. Max. kabeldiam. 6,0 mm. Klammer typ 36.

30-6319 498:-
Kabelklammer Rapid typ 36. 1000 st/förp.

30-8794 10 mm Galv. 45:-

30-8795 12 mm Galv. 54:-

30-8796 14 mm Vit 58:-

Klammer Rapid typ 13.

Nr mm/antal Pris

30-9093 4/3300 49:-

30-9094 6/2200 49:-

30-9095 8/2200 49:-

30-9096 10/1100 49:-

30-9097 14/1100 49:-

Klammer Rapid typ 53.

Nr mm/antal Pris

30-9098 6/2130 42:-

30-9099 8/2130 44:-

30-9100 10/1060 39:-

30-9101 14/1060 42:-

Klammer Rapid typ 140.

Nr mm/antal Pris

30-9102 6/1290 46:-

30-9103 8/1290 46:-

30-9104 10/640 46:-

30-9105 14/640 46:-

Häftpistol Rapid 23 helt i stål. Rekylfri och med hög slagstyrka. För häftning i hårda träunderlag. Klammer typ 13. Längd 4-8 mm.

30-784 259:-



Häftpistol helt i stål. Omställbar slagstyrka för häftning i de flesta material. Klammer typ 140. Längd 6-14 mm.

30-7177 149:-

Häftpistol helt i stål. Klammer typ 53. Längd 6-8 mm.

30-7527 69:-

Häftpistol Rapid Hobbytacker. Lätt och smidig för hem och hobby. Lämplig för dekorationer och hobbyarbeten. Klammer typ 53. Längd 6-8 mm.

30-9750 59:-





Från **495:-** **CO/TECH**
TOOLS

Spikpistol Co/Tech för lister, paneler, skivor och andra mindre arbeten. Försedd med justerbart slagdjup för minimering av tryckmärken, gjutet aluminiumhus, ställbart utblås 360°. Magasin för 100 st. T-dyckert 18, 20-50 mm. Arbetstryck 4-7 bar. Längd 250 mm, höjd 250 mm, vikt 1,5 kg. Levereras med snabbkopplingsnippel.

30-9548 495:-
Spik/häftpistol Co/Tech. Lika 30-9548 men för T-dyckert 18, 20-50 mm eller klammer typ-90 16-40 mm.
30-9549 595:-



Spikpistol Besco lämplig för lister, panel och andra mindre arbeten. Försedd med gjutet aluminiumhus, ställbart utblås 360°, avtryckare omställbar för enkel/upprepad avfyrning, magasin för 100 st. T-dyckert 18, 15-50 mm. Arbetstryck 4-7 bar. Längd 228 mm, höjd 243 mm, vikt 1,15 kg. Levereras med snabbkopplingsnippel.

30-8146 1195:-
Spik/häftpistol Besco kombi lika 30-8146 men tar T-dyckert 18, 15-40 mm eller klammer typ-90, 15-35 mm.
30-8147 1295:-



1995:-

Spikpistol Aplus S-90D. Kraftig modell för grövre spikning som t.ex. byggnadssnickrier. Försedd med gjutet magnesiumhus, ställbart utblås 360°, mekanism för enkel eller upprepad avfyrning. Avsedd för 21° plastband spik 50-90 mm, ø 2,8-3,3 mm. Magasin för 56-70 spik. Arbetstryck 5-7,5 bar. Längd 454 mm, höjd 350 mm, vikt 3,7 kg. Levereras i förvaringslåda av plast med snabbkopplingsnippel.
30-8959 1995:-



Sprutpistol Ani AT/15. Inställbar för olika färger och sprutbilder med hjälp av separata reglage för sprutbild, luft och färgmatning. Sugmatad. Nål av rostfritt stål och munstycke av mässing. Färgkopp 1 l av aluminium med bajonetttätning. Levereras med 1,5 mm munstycke och snabbkopplingsnippel.
30-8150 598:-

Sprutpistol Ani AT/S-15 lika 30-8150 men med 0,5 l överliggande kopp av nylon.
30-8151 498:-



Sprutpistol Ani med överliggande behållare 0,25 l. En liten luftsnål spruta för mindre arbeten. 0,5 mm munstycke och snabbkopplingsnippel medföljer.
30-4989 269:-
Sprutpistol för små arbetsyt, s.k. "touch up" arbeten. Färgkopp (volym 0,25 l) med bajonetttätning. Reglerbar sprutbredd och färgmatning. Lev. med 1,8 mm munstycke. Ansl. utv. R1/4".
30-3223 369:-



NY

JOSEF KIHLEBERG
Häftklammer/spik av bästa kvalitet.

Klammer JK-781. Typ-90, ryggbredd 5,9 mm. Levereras i ask om 5.000 st

Nr	Längd	Pris
30-8197	20 mm	169:-
30-8972	30 mm	219:-
30-8200	38 mm	249:-

Spik JK-512. T-dyckert 18, 1,2 mm. Levereras i ask om 5.000 st.

Nr	Längd	Pris
30-8202	30 mm	98:-
30-8203	40 mm	119:-
30-8204	50 mm	129:-

Oljefri kompressor Co/Tech 6/1850. Bärbar kompressor med 6 l trycktank. Lämplig där krav på oljefri luft finns t.ex. vid renblåsning, sprutmålning och liknande. Direktdrivande motor 230 V/1100 W med inbyggd termovakt. Maxtryck 8 bar. Genomlupen cylindervolym 179 l/min. Fri avgiven luftmängd vid 6 bar 118 l/min. Utrustad med tryckregulator, manometer och snabbkoppling. Storlek 35 x 25 x 50 cm, vikt 14 kg.
30-9562 998:-



Kompressor Co/Tech 25. Portabel oljesmord kolvkompressor med 25 l tank. Direktdrivande motor 230 V/1500 W. Inbyggd termovakt. Max. arbetstryck 8 bar. Genomlupen cylindervolym 185 l/min, fri avgiven luftmängd vid 6 bar 113 l/min. Vikt 24 kg.
30-8870 998:-



Kompressor Co/Tech SKM12-50-3M. Enstegs, tvåcylindrig, remdriven kompressor med 50 l trycktank. Helautomatisk drift. Motor 230 V/2200 W. Genomlupen cylindervolym 295 l/min. Fri avgiven luftmängd (vid 6 bar) 220 l/min. Max. arbetstryck 10 bar. Utrustad med tryckregulator, dubbla manometrar och snabbkoppling. Storlek 87 x 37 x 69 cm. Vikt 63 kg.
30-9563 2995:-



Tryckluftsats med färgpistol, tvättpistol, luftpåfyllare, blåspistol och flexibel slang med snabbkoppling.
30-9875 268:-



Färgspruta för professionell målning av modeller, motiv på bilar, foto-retusch m.m. Arbetstryck 1-3,5 bar. Lev. med metallfärgkopp 7 cc, två glasburkar 22 resp. 60 cc, hållare för sprutan, nyckel, 3 m slang samt adapter till R1/4". Lämplig tryckregulator 30-3165.
30-3224 379:-

Reservburk volym 60 cc.
20-3454 29:-



Färgspruta för mindre arbeten. Inställbar färgmängd. Levereras med 2 glasburkar 22 cc och 50 cc, nyckel, 1,5 m slang, adapter till R1/4" och regulator för anslutning till engångs luftburk. Lämplig luftregulator 30-3165 för anslutning till kompressor.
30-6070 98:-



Minikompressor med oljefri membranpump, lämplig för airbrush och andra små färgsprutor. Kapacitet 68 l/min, maxtryck 3,2 bar. Anslutning 1/4" utv gänga. Motor 230 V/50 W, Storlek 24 x 12 x 17 cm, vikt 4,6 kg.
30-9533 695:-



Mutterdragarsats. Mutterdragare 1/2" med mjukt handtag för bästa grepp. Inställbart moment max. 340 Nm, reversibel rotationsriktning, varvtal 7000 v/min. Levereras med 10 st. krafthylsor, förlängare 100 mm, dimsörjare, oljekanna och snabbkopplingsnippel i förvaringslåda. 30-8684 398:-



Mutterdragare 1/2". En kraftig maskin i komposit med inställbart moment max. 1080 Nm, reversibel rotationsriktning, varvtal 6000 v/min. Ansl. gänga inv. R1/4". Vikt 2,2 kg. 30-9885 895:-



Spärrmutterdragare 1/2" med mycket god åtkomlighet. Segdragande arbetsmoment max. 68 Nm. Reversibel. Ansl. gänga inv. R1/4". Vikt 1,2 kg. 30-8936 359:-



Krafthylssats med tre 1/2" kraftiga hylsor av krom-molybdenstål. Plastskydd som skyddar utv. fålgen/inv. muttern. Längd 85 mm, 17, 19 och 21 mm. 30-9147 159:-



Rak slipmaskin med mjukt handtag för bästa grepp. Varvtal 25000 v/min. Levereras med 10 st. slipstift, spännylsor 3 och 6 mm samt snabbkopplingsnippel i förvaringslåda. 30-8683 289:-



Plättnibblingsmaskin för tunnplåt. Ger ett helt rent skär. Kapacitet stålplåt 1,2 mm, aluminiumplåt 1,6 mm. Spårbredd 5 mm. Ansl. gänga inv. R1/4". Vikt 1,0 kg. 30-8937 459:-

Sticksåg för sågning i de flesta material, utmärkt vid sågning av bl.a. karosseriplåt. Säkerhetsspärr förhindrar oavsiktlig igångsättning. Slaglängd 10 mm, slaghastighet ca 10000 slag/min. Levereras med 2 sågblad. Vikt 0,5 kg. Anslutning invändig R1/4" gäng. 30-6210 598:-

Reservblad till 30-6210. 1 st. 24 tänder/tum och 1 st. 32 tänder/tum. 20-5160 59:-



Tryckluftshammare med fäste 10 mm 6-kant. Reglerventil för inställning av önskat slagtal max. 4000/min. Vikt 1,1 kg. Levereras med 4 st. mejslar och snabbkopplingsnippel. 30-6215 198:-



Krafthylssats. 1/2" krafthylsor av kromvanadiumstål. Lev. i förvaringslåda av plåt.

Nr	Antal	Typ	Dim.	Pris
30-8629	10 st.	Stand. (38 mm)	10-24 mm	139:-
30-8630	8 st.	Lång (78 mm)	13-24 mm	169:-



Snabbkoppling Ani universal. Passar flertalet kopplingar på marknaden. Flöde 550 l/min vid delta-p 0,5 bar.

Nr	Fäste	Pris	Nippel typ 25.	Fäste	2 st.
20-5683	R1/4" utv.	49:-	30-7847	R1/4" utv.	29:-
20-5684	R1/4" inv.	49:-	30-7848	R1/4" inv.	34:-
30-9277	R3/8" utv.	49:-	30-9278	R3/8" utv.	32:-
30-8557	Slang 6 mm.	58:-	30-8558	slang 6 mm.	25:-
20-5685	Slang 8 mm.	58:-	30-7849	slang 8 mm.	25:-
20-5686	Slang 10 mm	58:-	30-7850	slang 10 mm	25:-

Luftpåfyllare med manometer. Levereras med snabbkopplingsnippel. Graderad 0-12 bar. 30-3163 129:-

Luftpåfyllare med manometer i kraftigt utförande med slang och luftnippel på förlängningsrör. Ansl. inv. R1/4". 30-3908 429:-

Munstycksats 4 delar, för pumpning av cykel, bollar, mad-rasser m.m. Fäste passande påfyllare för bildäck. 30-9868 49:-

Sandblästerpistol Ani med flexibel gummslang. Munstycke av stål diam. 5 mm. Luftförbrukning vid 6 bar 500 l/min. Ansl. inv. R1/4". 30-3904 289:-

Reservmunstycke till 30-3904. 20-4518 98:-

Blästerpistol med slutet system som ger snabb och dammfri blästring med minimal förbrukning av blästermedel. Ansl. inv. R1/4". Lev. med 4 olika munstycken samt 1 mall för blästring på plana ytor och snabbkopplingsnippel. 30-8940 98:-

Blästermedel. 2,5 l plast-flaska. 30-3575 49:-



Blästpistol Ani. Lätt smidig modell med ergonomisk utformning. Tillverkad av stark specialplast som tål -40° - +80 °C. Med progressiv ventil. Max. 8 bar, 360 l/min. 1/4" inv. gänga. 30-7456 med säkerhetsmunstycke som förhindrar partiklar att passera bakåt. 30-7456 Säkerhetsmunstycke 73:-
30-7457 102 mm långt munstycke 67:-



Slangvinda för tryckluft. Med 20 m armerad tryckluftslang samt snabbkopplingar. Kan placeras stående eller hängas på vägg. Slangen kan rullas under pågående arbete. 40-3453 498:-



Tryckluftsslav av kryssarmerad PVC. Smidig även vid låga temperaturer. Längd 10 m. Inv. diam. 10 mm. Max. arbetstryck 15 bar. Komplet med snabbkoppling universal och nippel typ 25. 30-9575 298:-

Slangvinda med automatisk upp-rullning. Levereras med svängbart väggfäste. Slang ø 8 mm inv./12 mm utv. längd 8 m. Anslutning, in 1/4" inv. gäng, slang 1/4" utv. gäng. Max. tryck 10 bar. 30-7041 898:-



Spiralslang monterad med snabbkoppling och nippel av universaltyp.

Nr	Diam. inv. / utv.	Längd	Pris
30-9886	6 mm / 8 mm	5 m	89:-
30-9887	8 mm / 12 mm	5 m	129:-



Tryckluftslav av kryssarmerad PVC. Längd 20 m. Inv. diam. 10 mm. Max. arbetstryck 15 bar. Komplet med snabbkoppling universal och nippel typ 25. 30-7094 298:-





30-3164

20-3455

Tryckregulator med luftrenare, vattenavskiljare och manometer. Två utgångar med snabbkoppling (typ Rectus 25). Anslutning R1/2".

30-3164..... 398:-

Filter med vattenavskiljare. Sättes före sprutpistolens då man vill försäkra sig om helt ren och vattenfri luft vid lackarbeten. Tömmas genom intryckning av ventil. Anslutningsgänga R1/4".

20-3455..... 79:-

Tryckregulator med manometer och snabbkoppling (typ Rectus 25). Reglerområde 0-12 bar. Anslutningsgänga R1/4". Oumbärlig vid anslutning av färgspruta 30-3224 till kompressor.

30-3165..... 179:-



Tryckströmbrytare med avlastningsventil. Tryckområde 1,5-12 bar. 4 luftanslutningar med 1/4" gänga. 230-400 V/20 A.

30-6075..... 198:-



Elverk Generator SDQF2.5 230 V/50 Hz, 2,5 kVA utrustad med överbelastningskydd. Motor 6,5 hk med oljevakt. Tankvolym 15 l blyfri bensin, drifttid ca 10 tim./tank. Stativ av stål rör med vibrationsdämpare. Ljudnivå 94 LWA dB(A). Storlek 59 x 43 x 44 cm. Vikt 42 kg. Ej lämpligt för elektronisk utrustning.

30-9561..... 2995:-



30-8492

30-8340

Inverter för båg-/tig-svetsning DC. Konstruerad med den senaste teknologin för bästa prestanda. Fläktkyld och skyddad mot överhettning, låg/hög spänning och hög ström. Ansluts till 16A trög säkring.

Tecnica 144. Svetsström 5-125 A. Elektrod diam.: 1,6-3,2 mm. Intermitterns: 15 % - 125 A, 60 % - 70 A. Vikt 3,4 kg. **Levereras i förvaringslåda med svetskablar och tillbehör.** Tillbehör för tigsvetsning (30-5504) medföljer ej.

2695:-

30-8492.....
Technology 175. Professionell modell med hög intermitterns (100 % vid 100 A) och omkopplare för olika elektrodyper. Svetsström 5-160 A. Elektrod diam. 1,6-3,2 mm. Intermitterns: 60 % - 125 A. Vikt 6,1 kg. Levereras utan svetskablar, passande tillbehörsatts 30-5505, tillbehör för tigsvetsning 30-5504.

30-8340..... 4795:-

Tillbehörsatts Tig. Innehåller: elektrodhållare med kabel och gasslang, återledarkabel med klämma, reduceringsventil för Argon samt svetskärm.

30-5504..... 1795:-

Tillbehörsatts bågsvetsning. Innehåller: svetshandtag med kabel, återledarkabel med klämma, svetskärm samt borste med hacka.

30-5506..... 395:-



Svetstransformator Nordica 4.181 för bågsvetsning. Ansluts till 230 V 16 A trög säkring. Inbyggd termovakt. Svetsström 55-160 A. Elektroder 2-4 mm. Tomgångsspänning 49 V. Dim. 370 x 250 x 310 mm, vikt 16 kg. Svetskablar med handtag och klämma, svetskärm samt borste med hacka medföljer.

30-8275..... 998:-



30-7098

30-7686

Migsvets Bimax 162/1. En kombi Mig-Mag svets för svetsning utan gas med 0,8 mm rörelektrod eller med blandgas och normaltråd. För 230 V/10 A jordat uttag. Inbyggd kylfläkt och termosäkring. Svetsström 30-145 A i fyra steg, intermitterns 15 % vid 115 A. Tomgångsspänning 18-31 V. För svetsstråd 0,6-0,8 mm, trådbobin 110-190 mm max. 5 kg. Storlek 600 x 340 x 430. Vikt 26 kg. Levereras med slangpaket, svetspistol, återledarkabel, svetskärm, borste med slagghacka och tillbehör/svetsstråd för svetsning utan gas.

3495:-

30-7098.....
Migsvets Bimax 105 utan gas. Svets med fördelar som bl.a. automatisk trådmattning av speciell 0,8 mm rörelektrod som inte kräver någon skyddsgas. Anslutning 230 V/10 A. Avsedd för svetsning i 1,0-3,0 mm plåt. Två effektlägen. Tomgångsspänning 25-29,5 V. Svetsström 55-80 A. Trådbobin 110 mm. Dim. 335 x 175 x 300 mm. Vikt 14 kg. Levereras med slangpaket, svetspistol, återledarkabel, svetskärm, borste med slagghacka och svetsstråd.

30-7686..... 1895:-



30-2797

30-7867

30-3234

Svetsstråd på bobin diam. 110 alt. 190 mm.

Nr	Material	Diam.	Vikt	Bobin	Pris
30-2797	Stål	0,6 mm	5,0 kg	190 mm...	229:-
30-3173	Stål	0,8 mm	5,0 kg	190 mm...	198:-
30-7867	Alu4043	0,8 mm	0,5 kg	110 mm....	189:-
30-3234	Rostfritt	0,6 mm	1,0 kg	110 mm....	359:-

Rörelektrod 0,8 mm, vikt 0,9 kg på 110 mm rulle, för svetsning i stål. Passar MX 101, Mig 162 och Bimax 105.

30-3719..... 198:-



30-8143

Svetslektrod allströms allround-elektrod av rutil typ. 25-pack.

Nr	Diam.	Längd	Pris
30-8142	2,0	300 mm	59:-
30-8143	2,5	350 mm	66:-
30-8144	3,2	350 mm	85:-

Safdry 316L. Avsedd främst för Cr-Ni-Mo-stål samt andra rost- och syrabeständiga stål. För växel och likström + pol. 45-70 A. Diam. 2,5 mm. Längd 30 cm.

30-2563-1 Pr 10 st. 84:-



Svets hjälm 3M™ Speedglas™ 9002D. Sidofönster vidgar siktfället för ökad rörlighet. Konstruktion som leder bort utandningsluften minskar halten av koldioxid innanför hjälmen. Svetsglaskasset med automatisk nedbländning. Omställbar för elektrod Mig/Mag och Tig (>20A) svetsning. Täthetsgrad omställbar 9 eller 11 i mörka läget, 3 i ljusa. Vikt komplett 450 g. Svenskillverkad.

30-9265..... 2395:-

Svets hjälm 3M™ WS 330 lämplig för elektrod och Mig/Mag svetsning. **Svenskillverkad** svetsglaskasset med automatisk nedbländning, täthetsgrad 10 i mörka läget och 4 i ljusa. Vikt komplett 500 g.

30-9264..... 1295:-

Svets hjälm 3M™ WS 131 lika 30-9264 men försedd med ett konventionellt svetsglas med täthetsgrad 11. Vikt komplett 500 g.

30-9560..... 349:-

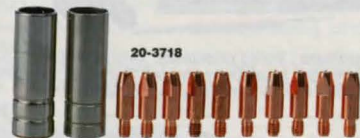

20-3718

Sats med 10 st. kontaktrör och 2 st. gashylsor för rörelektrod.

Nr	Passar svets	Gäng	Pris
20-3718	MX 101, Bimax 105 och 162/1.	M6	149:-
30-8713	Bimax 105.	M5	149:-

Kontaktrör för Mig/Mag svetsar. Gänga M6. 10-pack.

Nr	Dim.	Pris
20-3492-6	0,6	69:-
20-3492-8	0,8	69:-

Gashylsa för Mig/Mag svetsar. 12 mm fäste.

20-3493-1..... 39:-

Reduceringsventil för blandgas (argon/kolsyra).

30-1497..... 369:-

CRC Svetspray Easy Weld. Effektiv och ekonomisk spray för borttagning av svetsnsprut från metallytor. Innehåller även korrosionsskyddande medel som skyddar området runt svetsfogen. Fri från silikon och klorerande lösningsmedel. 400 ml.

34-4671..... 39:-



Lödstation för avancerad hobby. Elektronisk temperaturkontroll 150-420 °C. Display för temperaturinställning/övervakning. Effekt 48 W. Lev. med 2 st. longlife spetsar 0,6 och 1,6 mm.

30-9267 595:--

Lödspetsar 0,6 och 1,6 mm till 30-9267.

30-9268 89:--



Löd/Glödritnings sats. Glödritningspenna 30 W med 9 olika spetsar och 18 mönsterstämplar för trä, läder mm. Lödspets för mjuklödning. Knivblad för varmskärning i plast, kapning & försegling av rep m.m. Levereras i plastlåda.

30-8932 149:--

Lödpennor av hög kvalitet med 1,4 m sladd och jordad stickpropp. Levereras med enkelt ställ och rak mejselformad standardspets.

Nr	Effekt	Spets diam.	Pris
30-8101	15 W	3,5 mm	98:--
30-8102	30 W	4 mm	98:--
30-8103	60 W	6 mm	119:--
30-8104	100 W	8 mm	129:--

Lödpenna för 12 volt. Effekt 30 W, spets Ø 4 mm. Med 1,5 m sladd och propp för bilens cigarettändaruttag. Kan även drivas med transformator.

30-950 69:--

Reservspetsar järnpläterade Long life till lödpennor. 2 st./fp.

Nr	Diam.	Modell	Pris
30-8105	3,5 mm	rak rund + rak mejsel	49:--
30-8106	4 mm	rak rund + rak mejsel	49:--
30-8107	6 mm	rak mejsel + vinklad mejsel	49:--
30-8108	8 mm	rak mejsel + vinklad mejsel	69:--

Lödpistolsats i kraftig plastväska. Innehåller: Lödpistol 100 W med inbyggd arbetsbelysning och 2 spetsar, lödpenna 30 W, lödstativ Helping-Hand, tennsug och lödtenn.

30-8688 259:--

198:--



Lödpenna sladdlös Coldheat™ Classic. Patenterad värmeteknik ger värme på bara några sekunder och svalnar lika snabbt. Inbyggd arbetsbelysning. Effekt ca 25 W. Drivs av 4 st. LR6 batterier (ingår ej) som räcker till ca 700 lödpunkter med max. 1 mm tenntråd.

30-9590 198:--



Lödpenna Antex elektronisk 50 W. Ger tillsammans med ett lödkolvställ samma funktion som en lödstation. Temperaturinställning med återkoppling, 200-450 °C. Elektronisk temperaturreglering. Levereras med 3 mm lödspets och 1,5 m kabel med jordad stickpropp.

30-7742 449:--

Lödpenna Antex levereras med 3 mm lödspets, upphängningskrok/fingerskydd och 1,5 m kabel med jordad stickpropp.

30-7740 230 V/18 W. Längd 182 mm 198:--

30-7741 230 V/25 W. Längd 200 mm 198:--

Reservspets passande 30-7740 och 30-7742. Reservspets passande 30-7741.

Nr	Typ/Storlek	Pris	Nr	Typ/Storlek	Pris
30-7744	1101/3,0 mm	59:--	30-7746	51/3,0 mm	59:--
30-7745	1105/0,5 mm	59:--	30-7747	55/0,5 mm	59:--



Tennsug. Antistatisk. Effektiv sugförmåga. Storlek 225 x 22 mm.

30-2074 98:--

Tennsug med effektiv sugförmåga. Storlek 200 x 20 mm.

30-7361 49:--



Lödspetsrengörare för effektiv rengöring med hjälp av stålull. Utan vatten som kan orsaka onödig oxidation.

30-7641 98:--

Lödkolvställ med avtorkningssvamp. Fot i svartlackerad plåt.

32-5626 69:--



Stativ Helping-Hand med förstöringsglas. Underlättar lödningsarbeten, montering på kretskort. Ca 1,6 m på plastspole.

Nr	Bredd	Pris
30-9568	1,5 mm	34:--
30-9569	2,0 mm	35:--
30-9570	2,5 mm	37:--



Pincettsats med 4 precisionspincetter av rostfritt stål.

20-5409 64:--

Lödtenn som innehåller bly skall ej användas för lödningar som kommer i kontakt med livsmedel, t.ex. kokkärl.



Lödtenn för el och elektronik. 60 % tenn, 40 % bly, hartsfylld.

30-9565 0,8 mm 100 g 24 m 59:--

30-966 0,8 mm 500 g 120 m 179:--

Lödtenn blyfritt för el och elektronik. 96,5 % tenn, 3,0 % silver, 0,5 % koppar, hartsfylld. Ersätter tenn/blylod vid de flesta lödningar.

30-8969 0,8 mm 100 g 24 m 98:--

30-8970 0,8 mm 500 g 120 m 389:--

30-9862 1,0 mm 15 g 3 m 29:--

Tenn-silverlod. 97 % tenn, 3 % silver. För kapillarlödningar vid VVS installationer, reparation av kokkärl m.m. Smältemperatur 221 °C, blåslampa för gasol kan användas.

30-2184 Diam. 3 mm. Vikt 500 g. Längd ca 9 m 298:--

30-7461 Diam. 2 mm. Vikt 100 g. Längd ca 4 m 98:--

Lödfett speciellt lämpat för kapillarlödning vid rörinstallationer tillsammans med tenn-silverlod. 70 g.

30-9553 49:--

Lödsats lämpligt startpaket för kapillarlödning av kopparrör. Innehåller lödtenn 30 g, lödvätska 25 ml samt putsduk.

30-9554 129:--

Lödtenn för grövre lödningar. Ej el och elektronik. 50 % tenn, 50 % bly, hartsfylld.

30-9566 2 mm 100 g 4 m 59:--

30-9567 2 mm 500 g 23 m 179:--

Lödvätska. Ersätter saltsyra vid all slags lödning, 50 ml.

30-9552 59:--

Karosseritenn Bera super LT. 27 % tenn, 1,5 % antimon, 71,5 % bly. För plåtrepARATIONER på bilar. Levereras i stång om ca 350 g.

30-938 98:--

Aluminiumlod Alutite. Bly/kadmiumfritt lod, för svetsning med gasolbrännare av aluminium och dess legeringar, även gjutna samt zinklegeringar. Går att "bygga med" och kan efterbearbetas med t.ex. borming och gängning. Smältemperatur 380 °C vilket är 200 °C lägre än jämförbara metoder och därmed enklare att lära. Draghållfasthet > 78 N/mm², hårdhet > Rockwell B 55. 2 x 25 cm. Diam. 3 mm.

30-8690 249:--



Löd & hobbybrännarsats passande engångs gasolflaskor. Innehåller ventil med spets- flam- och plattbrännare. Levereras utan gasflaska.

30-8145 239:--

Värmeverktyg för butan/cigarettändargas. Levereras utan gas. Lämplig för lödning, grill/braständning, matlagning (färgsättning, flambering) m.m. Försedd med spetsbrännare ca 1300 °C, reglerbar låga, piezoelektrisk tändning och säkerhetslås.



Gasbrännare med reglerbar låga. Brinntid ca 60 min, gasvolym 64 ml. Höjd 152 mm. Osorterade färger. 198:-
30-8274.....
 Butangas för bras och ljusständare, lödlampor, cigarettändare m.m. Levereras med 6 olika munstycken. Innehåller 250 ml/139 g. 29:-
34-686.....



Gasbrännare med aluminiumhus. Extra kraftig modell. Brinntid ca 60 min, gasvolym 80 ml. Höjd 175 mm. 398:-
30-7115.....

Gasbrännare drivs med medföljande påfyllningständer. Höjd 115 mm. 98:-
30-8933.....



Lödpenna Antex Gascat 40 W med gnisttändning. 198:-
30-8349.....



Hetluftspistol/Lödpenna. Gasdriven med tre funktioner, spetsbrännare 1300 °C/lödpenna 400 °C/varmluftspistol 500 °C. 120 W. Snabb uppvärmning och reglerbar värme. Piezoelektrisk tändning. Levereras i plastlåda med olika spetsar/munstycken, ställ m.m. men utan gas. 398:-
30-7643.....



Länkhjul med gummibana och glidlagrat nylonnav. Typ B = bromsat utförande.

Nr	Typ	Fästplatta	Diam.	Höjd	Max.last	Pris
30-9400		42 x 42 mm	40 mm	57 mm	30 kg	26:-
30-9401	B	42 x 42 mm	40 mm	57 mm	30 kg	29:-
21-788		42 x 42 mm	50 mm	68 mm	35 kg	29:-
30-8330	B	42 x 42 mm	50 mm	68 mm	35 kg	35:-
30-9171		Centrumhål 10 mm	50 mm	68 mm	35 kg	26:-
30-9172	B	Centrumhål 10 mm	50 mm	68 mm	35 kg	29:-
30-8650		60 x 60 mm	75 mm	102 mm	50 kg	38:-
30-8652	B	60 x 60 mm	75 mm	102 mm	50 kg	46:-
30-8651		60 x 60 mm	100 mm	124 mm	60 kg	45:-
30-8653	B	60 x 60 mm	100 mm	124 mm	60 kg	55:-

Dubbelhjul med låg bygghöjd, dubbla kulkranlager och hjul av polyuretan. Fästplatta 60 x 60 mm. Typ B = bromsat utförande.

Nr	Typ	Diam.	Höjd	Max.last	Pris
30-8020		50 mm	73 mm	75 kg	44:-
30-8021	B	50 mm	73 mm	75 kg	52:-
30-8648		75 mm	101 mm	100 kg	62:-
30-8649	B	75 mm	101 mm	100 kg	71:-

Länkhjul med dubbla kulkranlager. Fästplatta 60 x 60 mm. Diam. 50 mm, höjd 73 mm. Max. belastning 40 kg. B = bromsat utförande.

Nr	Färg	Pris
30-9169	Svängplatta.....	45:-
30-9170	Svängplatta B.....	49:-



Ottomanrulle med glidlagrat nylonhjul.

Nr	Diam./höjd	Max. last	Pris
30-9740	45 mm/49 mm	55 kg.....	10:-
30-9741	30 mm/34 mm	45 kg.....	9:-
30-9742	14 mm/17 mm	25 kg.....	8:-

Länkhjul med förzinkad bygel och svart glidlagrat nylonhjul.

Nr	Diam./höjd	Max. last	Pris
30-9743	25 mm x 36 mm	10 kg.....	16:-
30-9744	38 mm x 51 mm	25 kg.....	18:-
30-9745	50 mm x 66 mm	40 kg.....	24:-

Luftgummi-hjul med plastfälg och glidlager. Diam. 260 mm, bredd 85 mm. Axelhåll 16 mm, navlängd 75 mm. Max. last 200 kg. 85:-
30-9728.....



Länkhjul med dubbla kulkranlager och termogummibana. Diam. 75 mm, höjd 100 mm, max. belastning 60 kg.

Nr	Fäste	Pris
30-8324	Platta 60 x 60 mm.....	55:-
30-8325	Med broms. Platta 60 x 60 mm.....	65:-
30-8326	Bulthål M10.....	52:-
30-8327	Med broms. Bulthål M10.....	62:-

Länkhjul med hjul av polyuretan och glidlagrat nylonnav. Fästplatta 60 x 60 mm. Typ B = bromsat utförande.

Nr	Typ	Diam.	Höjd	Max. last	Pris
30-9729		50 mm	69 mm	40 kg.....	29:-
30-9730	B	50 mm	69 mm	40 kg.....	35:-
30-9731		75 mm	100 mm	50 kg.....	38:-
30-9732	B	75 mm	100 mm	50 kg.....	45:-



Gummi-hjul Starco flex. Punkteringsfritt hjul med extra lång livslängd, låg vikt och med samma stötaborbering som ett vanligt luftgummi-hjul. Max. last 200 kg.

Nr	Diam. mm.	Navlängd	Passar t.ex.	Pris
30-9716	260 x 85	20	75 Universal	249:-
30-9717	340 x 90	16	94 Ravendo/Trallnor	298:-
30-9718	340 x 90	20	100 Håkansson's/Fiskars	298:-
30-9727	395 x 90	12,7	100 Bygg/Betongkärva	349:-



Luftgummi-hjul med förskjutet nav och rullager. Diam. 260 mm, bredd 85 mm. Axelhåll 20 mm. Max. last 200 kg.

30-8316	129:-
Luftgummi-hjul med plåtfälg och rullager. Diam. 260 mm, bredd 85 mm. Axelhåll 20 mm. Max. last 200 kg.	
30-8317	198:-
Luftgummi-hjul. Diam. 260 mm, bredd 85 mm. Max. last 200 kg. Komplettera med glidlager eller rullager.	
30-8309	119:-
Luftgummi-hjul. Diam. 400 mm, bredd 110 mm. Max. last 250 kg. Komplettera med glidlager eller rullager.	
30-8310	198:-
Glidlager och rullager passande 30-8309 & 30-8310.	
30-8311 Glidlager 20 mm inv.....	19:-
30-8312 Glidlager 25 mm inv.....	19:-
30-8315 Rullager 20 mm inv.....	29:-
30-8350 Rullager 25 mm inv.....	29:-

TENTE

Stolshjul med fästapp 11 mm.

Nr	Typ	Diam./höjd	Pris
30-8329	För hårda golv	50 mm/60 mm.....	22:-
30-8662	För hårda golv	65 mm/76 mm.....	29:-

Möbelhjul av trä med fästplatta 40 x 40 mm.

Nr	Diam./höjd	Max. belastning	Pris
30-8009	35 mm/54 mm	35 kg.....	59:-
30-8010	50 mm/62 mm	20 kg.....	65:-



Hobbyhjul med gummibana. Axelhåll 8 mm.

Nr	Diam.	Pris
30-8303	100 mm.....	16:-
30-8304	140 mm.....	22:-

Länkhjul dubbel med termogummibana och bygel i kraftig plast. Diam. 75 mm, höjd 87 mm. Max. belastning 50 kg. Fästplatta 42 x 42 mm.

30-9733	Utan broms	45:-
30-9734	Med broms	49:-



Vagnshjul. Ett universalhjul med rullager och hjul av nylon för hög slitstyrka. Diam. 100 mm, höjd 125 mm. Max. belastning 160 kg.

Nr	Fäste	Pris
30-9368	Fast.....	69:-
30-9367	Svängplatta.....	85:-
30-9369	Svängplatta med broms.....	99:-



Vagnshjul med gummibana och rullager. F = fast, S = svängbart, B = bromsat utförande.

Nr	Typ	Diam.	Höjd	Max. last	Pris
30-9721	F	100 mm	128 mm	70 kg.....	39:-
30-9722	S	100 mm	128 mm	70 kg.....	49:-
30-9723	S B	100 mm	128 mm	70 kg.....	58:-
30-9724	F	125 mm	155 mm	100 kg.....	59:-
30-9725	S	125 mm	155 mm	100 kg.....	69:-
30-9726	S B	125 mm	155 mm	100 kg.....	77:-

N = Ny produkt i årets katalog. 2-års garanti se köpinformation sid 438.

Möbelhjul dubbel av plast, diam. 40 mm, höjd 57 mm. Fästplatta 42 x 42 mm. Max. belastning 25 kg. 4 st./förp. 30-6819..... 19:-

Möbelhjul dubbel av plast med bättre bärighet och vridbarhet. Hjuldiam. 50 mm. Max. belastning 30 kg.

Nr	1 st	10 st
30-6813 med tapp 11 x 22 mm. Höjd 60 mm.....	14:-	119:-
30-6816 lika 30-6813 med broms. Höjd 60 mm.....	17:-	135:-
30-6814 med gängad tapp M10. Höjd 64 mm.....	14:-	119:-
30-6817 lika 30-6814 med broms. Höjd 64 mm.....	17:-	135:-
30-6815 med fästplatta 42 x 42 mm. Höjd 67 mm.....	14:-	119:-
30-6818 lika 30-6815 med broms. Höjd 67 mm.....	17:-	135:-

Länkhjul med brun gummibana och fästplatta 50 x 50 mm.

Nr	Diam./höjd	Max. last.	Pris
30-9735	35 mm/88 mm	15 kg	35:-

Länkhjul med förkromad bygel och hjulsida. Grå rundad bana av polyeten. Lämplig för tebord, serveringsvagnar m.m. Diam. 60 mm, höjd 78 mm. Max. belastning 35 kg.

31-2601..... 23:-

Möbelhjul i massiv bok med polyuretanringar. Fästplatta 42 x 42 mm. Max. belastning 50 kg.

Nr	Diam.	Höjd	Pris
30-8331	50 mm	66 mm	64:-
30-8332	75 mm	103 mm	72:-

Universalhjul av gråsklippartypp. Plastfålg med förskjutet nav. Axelhåll 12,5 mm. Max. belastning 50 kg/st.

Nr	Diam.	Bredd	Pris
30-7145	150 mm	32 mm	32:-
30-7146	175 mm	35 mm	46:-
30-7147	200 mm	40 mm	54:-

Gummi-hjul med glidlagrad plåtfålg. Diam. 200 mm. Bredd 50 mm. Axelhåll 20 mm. Max. last 250 kg.

31-2469..... 59:-

Gummi-hjul för t.ex. skrinor, lädbilar m.m. Diam. 200 mm, bredd 50 mm. Axelhåll 20 mm. Max. belastning 150 kg/st.

40-4346..... 29:-

Gummi-hjul med rullager för t.ex. skrinor, lädbilar, stödhjul m.m. Diam. 200 mm, bredd 50 mm, axelhåll 20 mm. Max. belastning 150 kg/st.

30-8873..... 35:-

Möbelhjul dubbel av plast, diam. 40 mm, höjd 57 mm. Fästplatta 42 x 42 mm. Max. belastning 25 kg. 4 st./förp. 30-6819..... 19:-

Rackhjul med elastisk bana och rullager. Diam. 100 mm, höjd 125 mm. Max. belastning 150 kg.

30-8394 Svängplatta	98:-
30-8395 Svängplatta	155:-
31-3526 Fast	69:-

Länkhjul akryl med dubbla kullager och kulkranslager. Diam. 75 mm, höjd 102 mm. Max. belastning 50 kg.

Nr	Typ	Pris
30-9370	Platta 60 mm	55:-
30-9371	Lika 30-9370 med broms.	62:-

Möbelhjul, lågbyggda i kraftigt uttörande med nylonhjul. Fästplatta 38 x 38 mm.

Möbelhjul med gjutet aluminiumhus. Max. belastning 100 kg.

Nr	Diam./höjd	Pris
31-2582	25 mm/57 mm	38:-

Möbelhjul med två tvillingmonterade hjul och hus av nylon. Max. belastning 90 kg.

Nr	Diam./höjd	Pris
31-2583	25 mm/51 mm	39:-

Hjulsats för skrinor, lädbilar m.m. Lev. med 4 hjul, 2 axlar (630 mm) och skruv-/beslagsats.

Nr	Hjuldiam.	Typ	Pris
30-7142	200 mm	Massiva hjul	199:-
30-7143	260 mm	Luftgummi-hjul	349:-

Vibrationsdämpare av gummi för avvibrering av maskiner, motorer, värmepumpar m.m. 4-pack.

Nr	Diam.	Höjd	Gänga	Pris
30-9736	20 mm	20 mm	Utv. M6	79:-
30-9737	30 mm	30 mm	Utv. M8	98:-
30-9738	20 mm	20 mm	Inv. M6	79:-
30-9739	30 mm	30 mm	Inv. M8	98:-

Vibrationsdämpare platta av gummi för avvibrering av tvättmaskiner, pelarborna-maskiner, transformatorer m.m. Storlek 100 x 100 mm, tjocklek 8 mm. 4-pack.

30-9687..... 98:-

Plexiglas. Kristallklart akrylglas som kan sågas, borras och gängas samt även böjas och formas vid låg värme.

Nr	Storlek (mm)	Pris
34-1359	300 x 200 x 2	34:-
34-1360	300 x 200 x 3	46:-
34-1361	200 x 150 x 4	35:-
34-1363	200 x 150 x 8	49:-

Mjukt plastglas. Glasklar mjuk, seg vinyl för fönster på tält, båtkaPELL, segel m.m. Kan sys eller svetsas. Storlek 1270 x 660 mm. Tjocklek 0,5 mm.

34-4301..... 219:-

Rostfri plåt borstad.

Nr	Storlek (mm)	Pris
30-9363	400 x 250 x 0,5	98:-

Kopparplåt halvhård.

Nr	Storlek (mm)	Pris
30-6339	400 x 300 x 0,2	99:-
30-6341	400 x 250 x 0,5	139:-
30-6342	400 x 250 x 1,0	215:-

Mässingplåt halvhård.

Nr	Storlek (mm)	Pris
30-6343	400 x 300 x 0,2	94:-
30-6345	400 x 250 x 0,5	129:-
30-6346	400 x 250 x 1,0	194:-

Aluminiumplåt halvhård.

Nr	Storlek (mm)	Pris
30-6348	400 x 250 x 0,5	47:-
30-6349	400 x 250 x 1,0	59:-
30-6350	400 x 250 x 1,5	79:-
30-6351	400 x 250 x 2,0	98:-

Stålplåt kallvalsad.

Nr	Storlek (mm)	Pris
30-8022	400 x 250 x 0,7	51:-
30-8023	400 x 250 x 1,0	59:-

Durkplåt aluminium, saltvattenbeständig.

Nr	Storlek (mm)	Pris
30-9362	600 x 400 x 2	198:-

Mässingstång rund. Längd ca 50 cm.

Nr	Ytterdiam.	Pris
21-994-3	3 mm	29:-
21-994-6	6 mm	49:-
21-994-10	10 mm	98:-
21-994-15	15 mm	194:-

Mässingsrör godstjocklek 1,0 mm. Längd ca 50 cm.

Nr	Ytterdiam.	Pris
21-995-5	5 mm	37:-
21-995-6	6 mm	43:-
21-995-10	10 mm	56:-

Stoppering av stål med stoppskruv. Axelhåll i mm. 2-pack.

Nr	hål	Pris
30-6354	4	39:-
30-6357	8	44:-
30-6358	10	47:-
30-6359	12	49:-
30-6362	20	55:-
30-6363	25	59:-

Vinkellänk med kullapp, förzinkad. 2-pack.

30-9354 M5	49:-
30-9355 M6	59:-
30-9356 M8	74:-
30-9357 M10	89:-

Inlineslager Abec 5. Levereras i förpackning om 8 st. Aven lämpliga för skateboard m.m. 30-8843..... 99:-

Spårkullager. Dim. = Axel diam. x ytterdiam. x bredd. ZZ = Plåttätning på båda sidor.

Nr	Dim. mm	Nr	Pris
30-5893	3 x 10 x 4	623	29:-
30-5894	4 x 13 x 5	624	29:-
30-5895	5 x 16 x 5	625	30:-
30-5896	6 x 19 x 6	626	31:-
30-5897	8 x 22 x 7	608	34:-
30-5898	10 x 30 x 9	6200	35:-
30-5899	12 x 32 x 10	6201	36:-
30-5900	15 x 35 x 11	6202	38:-
30-5902	20 x 47 x 14	6204	42:-

Spårkullager. Dim. = Axel diam. x ytterdiam. x bredd. ZRS = Gummitätning på båda sidor (30-9365 och 30-9366) 2RSX, för extra skydd mot vatteninträngning.

Nr	Dim. mm	Nr	Pris
30-5908	6 x 19 x 6	626	34:-
30-5909	8 x 22 x 7	608	37:-
30-5910	10 x 30 x 9	6200	39:-
30-5911	12 x 32 x 10	6201	42:-
30-5912	15 x 35 x 11	6202	44:-
30-5913	17 x 40 x 12	6203	49:-
30-9365	20 x 42 x 12	6004	59:-
30-9366	20 x 47 x 14	6204	59:-
30-5915	25 x 52 x 15	6205	59:-
30-5916	30 x 62 x 16	6206	79:-
30-5917	35 x 72 x 17	6207	98:-

Lagerbock med aluminiumhus och gummitätat kullager. Mått i mm.

Nr	h	a	e	s	w	Pris	
30-4680	10	18,0	67	53	7	35	98:-
30-4681	12	19,0	71	56	7	38	117:-
30-4682	15	22,0	80	63	7	43	124:-
30-4684	20	28,0	100	80	10	55	136:-

Lagerbock med gjutjärnhus och gummitätat kullager. Mått i mm.

Nr	h	a	e	s	w	Pris	
30-3021-20	20	33,3	127	95	13	64	98:-
30-3021-25	25	36,5	140	105	13	71	119:-

Gaffellänk med låsbult, förzinkad. 2-pack.

30-9358 M5 x 20	49:-
30-9359 M6 x 24	59:-



Skrinda av trä med svetsat stålunderrede och rullgrade luftgummi hjul. Flakmått 76 x 33 cm, max. last 40 kg. Mått kårer 89 x 60 x 63 cm. **30-9247** **398:-**

Transportvagn. Svetsad stålkonstruktion med kullagrade, luftfyllda gummi hjul. Nedfällbara lämmar och kombidrag för både handdragning och montering efter trädgårdsströkar. Hög lastförmåga för t.ex. ved, trädgårdsavfall m.m. Max. last 250 kg. Mått kårer 122 x 62 x 68 cm. **30-8355** **998:-**



Transportkärre som enkelt kan anpassas till olika ändamål. Stadig helsvetsad konstruktion för max. last 150 kg. Mått 1300 x 465 x 365 mm. Kraftiga hjul av gummi. Vikt 11 kg. **30-6805** **298:-**

Transportkärre av svetsade stålrör, med kullagrade luftgummi hjul. Den nedfällbara klaffen i kombination med lastbågarna ger hög lastförmåga för t.ex. ved. Max. last 200 kg. Mått exkl. klaff/lastbågar 1130 x 590 x 490 mm. Mått lastbågar 890 x 400 mm. Vikt totalt ca 15,5 kg. **30-6806** **598:-**

Transportkärre hopfällbar, tillv. av svetsade stålrör. Djup lastram 320 mm. Höjd 975 mm (hoppfäld 580 mm). Max. last 70 kg. Vikt 4,8 kg. **30-7152** **349:-**



Presenningset 3 delar av dubbel HD-polyeten med ingjuten armering, stadkant och öljetter. Storlek 2,4 x 3,5, 1,8 x 2,4 och 1,5 x 2,1 m. **30-9395** **69:-**

Presenningsslina 6 mm, 20 m. **30-9542** **19:-**



Presenningar av dubbel HD-polyeten med ingjuten armering. Svetsade, försedda med stadkant och öljetter.

Nr	Färg	Mått i meter	Vikt/m ²	UV impr.	Pris
34-967	Grön/silver	2,4 x 3,5	135 g	56:-
34-968	Grön/silver	3,5 x 5,3	135 g	119:-
34-969	Grön/silver	5,3 x 7,1	135 g	229:-
34-970	Grön/silver	3,9 x 5,9	140 g	149:-
34-971	Grön/silver	5,9 x 9,3	140 g	329:-
44-1909	Halvtransp.	2,4 x 3,5	130 g	2 %	59:-
44-1910	Halvtransp.	3,8 x 5,9	130 g	2 %	149:-
44-3211	Vit	3,4 x 3,9	140 g	89:-



Presenning av PVC-lagd polyesterväv (samma typ av material som används till lastbilskapell m.m.). Vikt 620 g/m², 0,47 mm tjocklek. Svetsfällade kanter med öljetter i varje hörn samt med 0,4 meters mellanrum.

Nr	Pris	
34-1039	1,4 x 1,4 m	159:-
30-9255	1,8 x 2,8 m	329:-
34-1040	2,4 x 3,5 m	419:-
34-1041	2,9 x 4,9 m	679:-
34-1042	3,5 x 5,3 m	849:-
34-1043	3,8 x 5,9 m	1059:-
34-1044	5,3 x 7,1 m	1695:-



Öljettång med 100 st. öljetter, håldiam. 4 mm. **34-1476** **59:-**

Öljetter till 34-1476, 100 st. **34-1477** **19:-**

Dubbla nitar för ladervoror. Förnicklad mässing. Storlek 7 x 7 mm. 100 st. **21-875** **69:-**

Öljettset. 20 st. öljetter av mässing och stans. Håldiam. 10 mm. **25-461** **54:-**

Öljetter håldiam. 10 mm. 50 st./fp. **25-462** **69:-**

Öljettset. 15 st. öljetter och stans. Håldiam. 13 mm. **25-463** **86:-**

Öljettset. 15 st. öljetter och stans. Håldiam. 18 mm. **25-464** **149:-**



Vridslås till båtkepill m.m. Förnicklad mässing. 4 st./sats. **25-458** **69:-**

Presenningsslina lämplig när man vill minska storleken på en presenning eller om öljetten är trasig/saknas. 4 st./fp. **30-9551** **49:-**

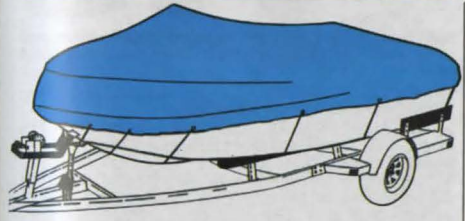

Tryckknappsats. Stans med 10 st. blanka rostfria tryckknappar. **25-459** Diam. 15 mm. **59:-**

25-460 Diam. 12 mm. **59:-**

Båttäckning av konfektionerad dubbel HD-polyeten med ingjuten tätvävd armering. UV 2 % impr. för bättre resistens mot solljus. Lina av polypropylen för surring på trailer eller vagga medföljer. Färg blå.

Nr	Storlek	för båtar	Pris
44-2042	3,3 x 5,0 m	12-14 fot	239:-
44-2043	3,8 x 5,9 m	15-17 fot	349:-
44-2044	4,0 x 6,9 m	18-20 fot	459:-
44-2045	4,1 x 8,2 m	21-23 fot	495:-

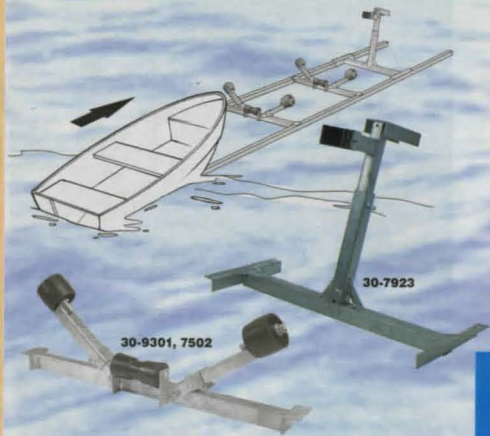

Produker för uppdragning av båt på stranden, släpvagn, m.m. Kraftig konstruktion av galvaniserat stål med fäste för montering på t.ex. träreglar.

Båttöd. Bredd 91 cm, max. belastning 500 kg. Sidorullarna justerbara 5-15 cm över kölrulle, vikt ca 6,5 kg. **30-9301** Pr st. **198:-**

Båttöd. Bredd 111 cm, max. belastning 1000 kg. Sidorullarna justerbara 7-21 cm över kölrulle, vikt ca 14 kg. **30-7502** Pr st. **379:-**

Vinschfäste lämpligt i kombination med båttöd 30-7502 eller liknande. Passande vinsch 30-6218. Höjd justerbart 65-80 cm, bredd 111 cm, max. belastning 1000 kg. **30-7923** Pr st. **398:-**

Gummirullar med hål för 20 mm axel. **30-9391** Sidorulle diam. 80 mm. Längd 70 mm. **49:-**

30-8061 Sidorulle diam. 110 mm. Längd 65 mm. **59:-**

30-9392 Kölrulle diam. 60/80 mm. Längd 140 mm. **79:-**

30-8062 Kölrulle diam. 60/80 mm. Längd 190 mm. **89:-**



Vagnutbehör Al-Ko

Nr	Benämning	Diameter	Axelhål	Längd	Pris
30-4591	Kölrulle	50/75 mm	20 mm	126 mm	59:-
30-4592	Kölrulle	59/63 mm	20 mm	197 mm	89:-
30-4593	Kölrulle	60/88 mm	20 mm	202 mm	136:-
30-4594	Sidorulle	82 mm	20 mm	74 mm	49:-
30-4595	Sidorulle	120 mm	20 mm	74 mm	64:-
30-5251	Ståvtöd	Bredd 145 mm	125:-

Tågvirke av polypropylene. Längd 30 m. Brottlast 960 Kp och 1425 Kp.

Nr	Diam.	Pris
34-973	8 mm	49:-
34-974	10 mm	68:-

Presenningsslina 6 mm, 30 m. **34-1853** **29:-**



Kulkopplingslås av galvaniserat stål. Passar de flesta vagnar med 50 mm kulhandske. Levereras med hänglås.
30-8907 139:-



Kulkopplingar Al-Ko för 50 mm kula.
Nr Dragstäng Bulthål Godk.för Pris
30-9205 4-kant 50 mm 2 vert. 750 kg 189:-
30-9206 4-kant 60 mm 2 vert. 750 kg 189:-
30-6945 Rund 45/50 mm 1 vert. 1 hor. 1600 kg 389:-
30-6946 Rund 35/40/50 mm 2 hor. 1600 kg 389:-
30-4416 Dragkula med M24 x 45 fästbult. 149:-

Stödhjul Al-Ko för släpvagnar, husvagnar m.m. Utrustade med trycklager som underlättar vevning när hjulet är belastat.

ALKO

Stödhjul med gummihjul 200 x 50 mm.
40-4422 198:-
Stödhjul med luftgummihjul 260 x 85 mm.
40-4423 359:-

Säkerhetswire med hake och brytring.
30-4672 49:-

Stödhjul för släpvagnar, husvagnar m.m. med luftgummihjul 260 x 85 mm på plåtfälg.
30-9248 198:-
Klämhylsa till stödhjul med 48 mm ytterorr.
30-4421 39:-

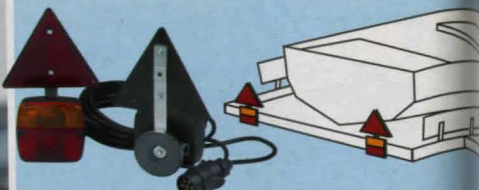

Bakljussats med magnet. För släpvagnar m.m. Komplet med kablar (7 meter), anslutningskontakt (7-polig) samt gummiklädda baklampor. Ansluts till släpvagnsuttaget.
34-6559 345:-



Rund reflex, diam. 67 mm, tjocklek 7 mm, Håldiam 6 mm. Med självhäftande tape.
25-1130-3 Röd 14:-
25-1130-8 Orange 14:-
25-1130-11 Vit 14:-
Rektangulär reflex, storlek 90 x 40 x 5 mm. Håldiam. 4 mm. Med självhäftande tape.
25-1131-3 Röd 18:-
25-1131-8 Orange 18:-
25-1131-11 Vit 18:-
Trekantig röd reflex, storlek 150 x 150 x 150 mm.
25-862 19:-
Sidomarkeringslykta med orangefärgat eller vitt glas och reflex. Lev. utan glödlampa (1 st. SV8,5). Storlek 110 x 41 x 30 mm.
35-647-2 Vit 52:-
35-647-8 Orange 52:-
Baklykta med blinkers, bak, stoppljus samt med eller utan skyltbelysning. Storlek: 107,5 x 108,5 mm. Lev. utan glödlampor (1 st. Bay15d samt 1 st. Ba15s).
34-2350 49:-



Spiralkabelsats mellan släpvagn och dragbil, där vagnen är utrustad med 7-polig stickdosa (35-412). Arbetslängd 1,5 meter.
34-1474 169:-
Släpvagnskontakter i slagtälig plast.
35-413 Propp 7-Polig 24:-
35-412 Uttag 7-Polig inkl. smutsskydd samt skruv och mutter. 29:-
34-4283 Propp 13-Polig 129:-
34-4284 Uttag 13-Polig inkl. smutsskydd samt skruv och mutter. 129:-
Släpvagnsadapter.
34-4285 Från 13 till 7-polig. 149:-
34-4286 Från 7 till 13-polig. 169:-

Flaklås. Svensktillverkat av elförzinkat specialstål. Fjäderbelastat handtag (ligger kvar i plant läge när man faller lämmen). Kan låsas med hänglås. Passande lås 24-1426.
31-1305 Pr par 89:-
Hörnbeslag av 5 x 35 mm plattjärn. Längd 135 mm. Elförzinkat.
31-1306 Pr par 29:-

Svensktillverkad



Lastspännare. Säkrast snabbt och enkelt last. S/B = surrings/brottstyrka. L/C = surringsstyrka enligt EN 12195-2
Nr S/B (kg) L/C (kg) Bredd (mm) Längd (m) Pris
30-6948 1000/500 200 25 0,4+4,6 49:-
30-6949 2000/1000 500 25 0,4+4,6 79:-
30-6950 5000/2500 1000 35 0,5+4,5 129:-
30-6951 8000/4000 1600 50 0,5+9,5 199:-

Svensktillverkad, Kombispännare "STRÄPULLI"



Kombispännare för användning som lastspännare och vinsch. För bilägare, skoterärare, montörer, jägare etc. Lastspännare surringsstyrka 3000 kg. Vinsch med backningmekanism och friktionsbroms. Draglängd = bandlängd 9,5 m. Dragförmåga: 400-500 kg. Utväxling 8:1.
30-6050 298:-
Spännband 1,8 m 2-pack med 25 mm brett band, kraftigt lås och krok för snabb fastspänning av last.
30-8927 59:-

Spännrem med kraftigt lås. Bandbredd 25 mm.
Nr Längd Pris
35-1281 0,5 m 14:-
35-1282 1,5 m 17:-
35-1283 3,5 m 22:-
30-7888 5,0 m 29:-
Spännrem 4-pack. Bandbredd 18 mm. Längd 0,5 m.
30-7067 28:-



Surringsfästen av stål för släpvagnar, skåpbilar, pickups och liknande. Uppfyller SBP:s krav. 30-9246 levereras med "ljudstopp" för att minska oljud.
Nr Dim. Hållfasth. max. tot.vikt Mont.Pris/par
30-9246 ø 45 mm 500 Kp 3500 Kg 1 x M6 52:-
30-7764 75 x 65 mm 1000 Kp 5000 Kg 1 x M8 68:-
30-7381 90 x 77 mm 1500 Kp 7000 Kg 1 x M8 68:-
30-7382 Bricka för ovanst., 60 x 2 mm hål 8,5 mm. 27:-

29:-



Lastspännare. 5 m, 25 mm brett band, försett med krok. Brottstyrka 500 kg, surringsstyrka 180 kg enligt EN 12195-2.
30-8059 29:-



Lastspännare med band 5 m x 25 mm, försedda med krok och bekväma gummiklädda handtag. Sats med 4 st. i praktisk plasthållare. Brottstyrka 500 kg, surringsstyrka 180 kg enligt EN 12195-2.
30-8889 129:-

129:-



Spännbandsats 12 delar för surring på släpvagn, takräcke och liknande. Innehåller: 2 lastspännare 5 m x 25 mm (en med krok och en utan), 2 spännremmar 2,5 m x 25 mm och 8 elastiska bagagestroppar diameter 8 mm, längd 40/60/80/100 cm.
30-8597 129:-



Kapellstroppar av gummi.
Nr Modell Längd Pr 5 st.
30-6129 Stege 260 mm 35:-
30-6131 T-stege 260 mm 39:-
30-6134 Combi 380 mm 44:-
Fästrem för montering av stropp i oljlett. 10 st./förp.
20-3812 49:-
Fästknopp inkl. skruv. 10 st./förp.
20-3811 29:-



Elvinsch 12 V, kraftiga modeller. Lämpliga för montering på 4-hjuliga terrängmotorcyklar eller universell användning.

Elvinsch 12 V LD3000 med fästplatta och styrgrind. Manöverknapp med relä och kablage för anslutning. Koppling ger möjlighet att frikoppla och dra ut wiren för hand. Max. dragkraft 1361 kg enkel lina. 12,2 m stålwire diam. 4,8 mm. Hastighet/strömförbrukning obelastad 8 m/min 20 A, fullast 2,05 m/min 185 A. Mått 31,3 x 18,8 x 12 cm. Vikt 10,5 kg.

30-9877 995:-

Elvinsch 12 V LD2000. Manöverhandtag med 1,2/1,8 m manöver-/batterianslutningskabel. Koppling ger möjlighet att frikoppla och dra ut wiren för hand. Max. dragkraft 907 kg enkel lina. 15 m stålwire diam. 4 mm. Hastighet/strömförbrukning obelastad 3,2 m/min 8 A, fullast 0,9 m/min 120 A. Mått 28,5 x 10,5 x 10,5 cm. Vikt 5 kg.

30-9253 698:-

Fjärrstyrning/relä. Styr vinschen med en knapp på t.ex. styret. 12 V, max. 100 A. Lev. med kablage och styrknapp.

30-9511 398:-

Elvinsch i kraftigt utförande för lyft och drag. Fäste för montering på 45 mm rör eller fyrkantprofil 45 x 45 mm. Manöverhandtag med 1,5 m sladd. Automatiskt stopp vid helt indragen vajer. Levereras med 12 m vajer, brytblock och anslutningsladd med stickpropp. Max. kapacitet enkel-/dubbelvajer, lyfthöjd 12/6 m, hastighet 10/5 m/min.



Elvinsch 125/250 Kg med 3,2 mm vajer. Motor 230 V/500 W. Mått 35,5 x 13,5 x 17 cm. Vikt 10,7 kg.

30-9878 795:-

Elvinsch 250/500 kg med 4,3 mm vajer. Motor 230 V/900 W. Storlek 39,5 x 15 x 24 cm. Vikt 15,4 kg.

30-9879 1495:-



Vinschar av fövinkad stålplåt, reduktionsväxel med härdade drev och spårr. 30-6220 med växellåda för enkelt byte mellan två utväxlingar.

Nr	Max. last	Brott last	Utv.	Pris
30-6217	250 kg	750 kg	3.2:1	169:-
30-6218	320 kg	960 kg	4.1:1	198:-
30-6220	500 kg	1500 kg	5.1:1/12:1	398:-

Vajer med monterad krok. Diam. 5 mm, längd 9 m. Arbetslast 1000 kg, brottlast 2000 kg.

30-6221 98:-

Brytblock av stål för max. 5,5 mm vajer. Enkelt delbart. Max. belastning 2000 kg. Endast för rullande last, ej lyft.

30-6392 98:-

Vinschband 10 m. Bredd 50 mm med krok och sydd ögla för bult. Brottlast 2000 kg.

30-8119 98:-



Rundsling sömlös. Säkerhetsfaktor 7:1. Svenskt tillverkning. Ø = omkrets i meter.

Nr	Last kg	Ø	Pris
30-3576-2	1000	2	79:-
30-3576-7	2000	4	169:-
30-3576-5	2000	6	298:-

30-9222 495:-



Dragblock av 4 mm stålplåt. Dubbla kuggkransar och spårrar. 5 mm ställlina och två smidda stålkrakar. CE godkänd för 1300 kg last. Utväxling 15:1. Vikt 4 kg. Endast för rullande last.

30-6201 Krokavstånd 0,6-1,95 meter 229:-

Dragblock av 6 mm stålplåt. Dubbla kuggkransar och spårrar. 6 mm ställlina och med tre smidda stålkrakar. CE godkänd för 1500 kg last. Utväxling 15:1. Vikt 7 kg. Endast för rullande last.

30-6202 Krokavstånd 0,7-2,5 meter 398:-

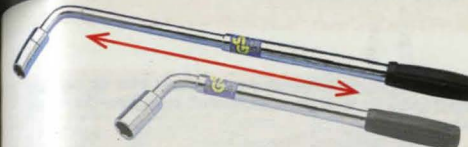

Teleskophandtag av kromvanadiumstål med 1/2" fäste och 19/21 mm 6-kant hylsa. Lossar i utdraget läge även de mest envisa muttrarna.

30-3557 69:-



Fälgkors med hylsor 17, 19, 21 och 22 mm. Passar till fälgmuttrarna på de flesta bilar. Ett oumbärligt verktyg vid hjulbyte. Nyckellängd 38 cm.

30-6117 49:-



Kullageravdragare av stål med tre ställbara backar för enkel demontering av kullager. Ställbar innerdiameter 13-38 mm.

30-3763 198:-

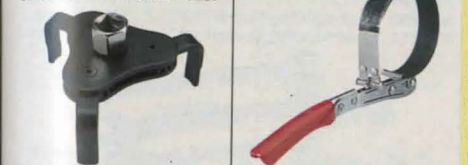

Oljefilteravdragare med inv. 1/2" och 3/8" fyrkantfäste samt utv. 21 mm sexkant fäste. För filter med diam. 60-102 mm.

30-6364 79:-



Verktygssats för tändstift. Ledat T-handtag med 1/2" fyrkantfäste. Två hylsor 16 och 21 mm. Tändstiftsmått med justerare och mässingborste.

30-6903 59:-



Hydrauliska domkrafter. Stabil utförande med trapetsgångad ställskruv och överbelastningsskydd. CE-godkänd.

Nr	Kap.	Lägsta-/högsta höjd	Vikt	Pris
30-6137	2 ton	181/297 mm	2,7 kg	89:-
30-6139	5 ton	216/343 mm	4,7 kg	159:-
30-6142	20 ton	242/392 mm	11,3 kg	369:-

Garagedomkraft 2 ton. Lägsta höjd 135 mm, högsta höjd 342 mm, längd 471 mm, vikt 9,5 kg. CE-godkänd.

30-7724 179:-

Garagedomkraft 2 1/4 ton i verkstadsutförande med sänkingsmekanism i handtaget. Extra kraftig och stabil konstruktion. Lägsta höjd 135 mm. Högsta höjd 490 mm. Längd 695 mm. Vikt 34 kg. CE-godkänd.

30-6810 798:-



Pallbock. Godkänd enl. ASS normer för 1,5 ton belastning. Högsta höjd 450 mm, lägsta höjd 300 mm. Vikt 2,7 kg.

40-3472 Pr st 98:-

Pallbock 2 ton med snabbinställning av höjd. Högsta höjd 418 mm, lägsta höjd 265 mm. Vikt 2,4 kg. CE-godkänd.

30-9254 Pr par 149:-

Tryckplatta Jack Pad förhindrar trycksador vid lyft eller uppallning på profiler eller ömtåliga ytor. Passar både domkrafter och pallbockar. Mått 100 x 30 mm.

30-3473 98:-



Tändstiftsnyckel med ställbar spärr och ledat 21 cm långt handtag. Två hylsor 16 och 21 mm samt förlängning.

30-1030 59:-

Verktygssatser Cocraft tillverkade av högvärdigt mattförkromat kromvanadiumstål. 6-kanthylsor med rundade hörn för maximalt grepp. Spärrhandtag 72-steps med svängt skaft och handtag med mjukt inlägg för bästa grepp och komfort, tryckknappslåsning ger säkert fäste av hylsan. Levereras i kraftiga plastlådor. 10 års garanti.

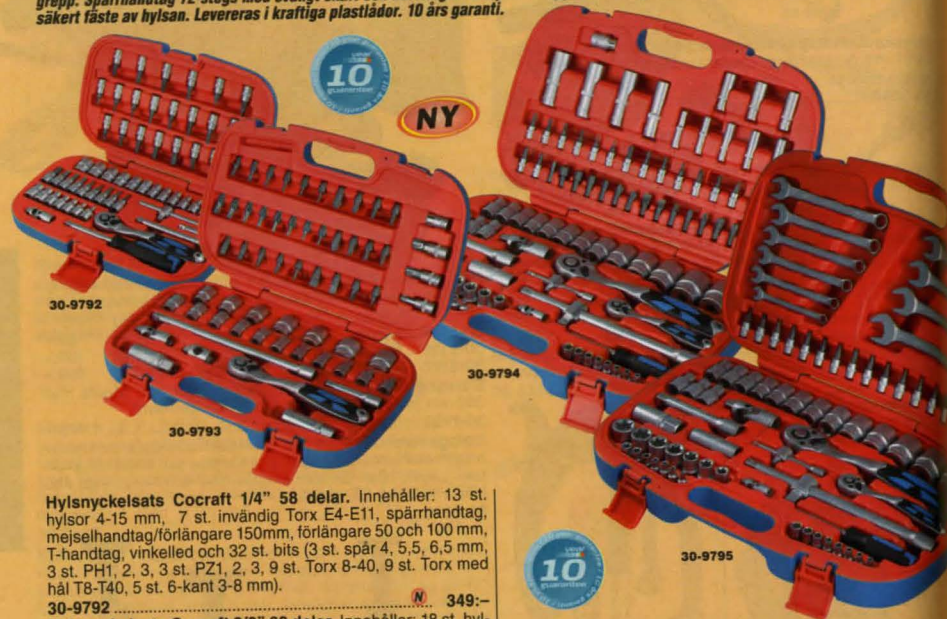

Hylsnyckelsats Cocraft 1/4" 58 delar. Innehåller: 13 st. hylsor 4-15 mm, 7 st. invändig Torx E4-E11, spärrhandtag, mejselhandtag/förlängare 150 mm, förlängare 50 och 100 mm, T-handtag, vinkelled och 32 st. bits (3 st. spår 4, 5, 5, 6, 5 mm, 3 st. PH1, 2, 3, 3 st. PZ1, 2, 3, 9 st. Torx 8-40, 9 st. Torx med hål T8-T40, 5 st. 6-kant 3-8 mm).

30-9792 N 349:-

Hylsnyckelsats Cocraft 3/8" 60 delar. Innehåller: 18 st. hylsor 6-24 mm, spärrhandtag, förlängare 75 mm, T-handtag/förlängare 250 mm, vinkelled, 3 st. bits (Torx med hål T50-T60), bitsadapter med 31 st. 11 mm bits (4 st. spår 6,5-12 mm, 4 st. PH1-4, 4 st. PZ1-4, 5 st. 6-kant 4-10 mm, 8 st. Torx T10-T45, 6 st. Torx med hål T10-T30), tändstiftshylsa 16 + 21 mm.

30-9793 N 498:-

Hylsnyckelsats Cocraft 1/4" och 1/2" 96 delar. Innehåller: 1/4" fäste: 8 st. hylsor 4-9 mm, 8 st. långa hylsor 6-13 mm, 7 st. invändig Torx E4-E11, spärrhandtag, mejselhandtag/förlängare 150 mm, T-handtag/förlängare 100 mm, vinkelled, 17 st. bits (3 st. spår 4-7 mm, 2 st. PH1-2, 2 st. PZ1-2, 4 st. 6-kant 3-6 mm, 6 st. Torx T8-T30). Med 1/2" fäste: 16 st. hylsor 10-32 mm, 4 st. långa hylsor 14-19 mm, 7 st. invändig Torx E12-E24, bitsadapter med 15 st. 8 mm bits (3 st. spår 8-12 mm, 2 st. PH3-4, 2 st. PZ3-4, 4 st. 6-kant 8-14 mm, 4 st. Torx T40-T55), spärrhandtag, T-handtag/förlängare 125 + 250 mm, vinkelled, tändstiftshylsa 16 + 21 mm.

30-9794 N 798:-



Skiftnyckel Cocraft av fosfaterat kromvanadiumstål. Lase-retsad skala. Kraftigt handtag med mjukt inlägg för bekvämt grepp.

Nr	Gripv.	Längd	Pris
30-9022	24 mm	150	69:-
30-9023	30 mm	200	82:-
30-9024	34 mm	250	98:-
30-9025	41 mm	300	129:-

Verktygssats Cocraft 1/4" och 1/2" 77 delar. Innehåller: 1/4" fäste: 8 st. 6-kanthylsor 4-9 mm, 7 st. invändig Torx E4-E11, spärrhandtag, vinkelled, T-handtag/förlängare 100 mm, mejselhandtag/förlängare 150 mm, 17 st. bits (3 st. spår 4-7 mm, 2 st. PH1-2, 2 st. PZ1-2, 4 st. 6-kant 3-6 mm, 6 st. Torx T8-T30). 1/2" fäste: 16 st. 6-kanthylsor 10-32 mm, 7 st. invändig Torx E12-E24, spärrhandtag, förlängare 125 mm, T-handtag/förlängare 250 mm, vinkelled, tändstiftshylsa 16 + 21 mm, 10 st. blocknycklar (12-kant ring med rundade hörn) 8-19 mm.

30-9795 N 898:-

30-9800 Spärrhandtag Cocraft 1/4" N 149:-

30-9801 Spärrhandtag Cocraft 1/2" N 198:-



Blocknyckelsats Cocraft 7 delar av förkromat kromvanadiumstål med 15° vinkel på ringen. 72-tänders spärrmekanism med omkopplare för dragriktning. Gripvidd 8, 10, 12, 13, 14, 17, 19 mm. Förpackad i plastlåda.

30-9684 N 549:-

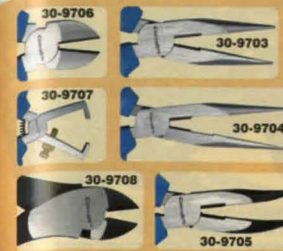

Tänger Cocraft av kromvanadiumstål med polerad yta. Mjuka grepphylsor för bekvämt grepp.

Nr	Typ	Längd	Pris
30-9702	Kombinationstång	175 mm	98:-
30-9703	Radiotång rak	150 mm	79:-
30-9704	Radiotång rak	200 mm	98:-
30-9705	Radiotång böjd	150 mm	79:-
30-9706	Sidavbitare	150 mm	79:-
30-9707	Kabelskalare	150 mm	79:-
30-9708	Kraftavbitare	190 mm	98:-



Tänger Cocraft av kromvanadiumstål med polerad yta. Mjuka grepphylsor för bekvämt grepp. VDE godkända enligt IEC 60900 för 1000V.

Nr	Typ	Längd	Pris
30-9709	Sidavbitare	150 mm	119:-
30-9710	Kombinationstång	175 mm	129:-



Polygriptång Cocraft av kromvanadiumstål med genomgående dubbel spärrled och mjuka grepphylsor.

Nr	Längd	Gripvidd	Pris
30-9753	180 mm	30 mm	89:-
30-9754	240 mm	36 mm	99:-
30-9755	300 mm	46 mm	149:-



Precisionstånger Cocraft i ESD utförande för elektronik och finmekanik. Av höglanspolerat specialverktygstål med mjuka grepphylsor och bladfjäder.

Radiotång Cocraft 130 mm. Klipper tråd: mjuk 1,4 mm, halv-hård 0,6 mm.

30-9757 N 79:-

Sidavbitare Cocraft 115 mm. Klipper tråd: mjuk 1,6 mm, halv-hård 0,8 mm.

30-9758 N 79:-



Skruvmejslar Cocraft med klingor av förkromat kromvanadiumstål och svartoxiderad spets. Handtag med mjukt inlägg för bästa grepp och kraftöverföring.

Skruvmejslar Cocraft.

Nr	Typ	Klingmått	Totallängd	Pris
30-9614	PH0	3 x 75 mm	163 mm	19:-
30-9616	PH1	4,5 x 80 mm	168 mm	25:-
30-9617	PH2	6 x 100 mm	208 mm	29:-
30-9618	PH2	6 x 38 mm	88 mm	28:-
30-9619	PZ0	3 x 75 mm	163 mm	19:-
30-9620	PZ1	4,5 x 80 mm	168 mm	25:-
30-9621	PZ2	6 x 100 mm	208 mm	29:-
30-9622	PZ2	6 x 38 mm	88 mm	28:-
30-9623	Spår	3 x 75 mm	163 mm	19:-
30-9624	Spår	4 x 80 mm	168 mm	23:-
30-9625	Spår	5,5 x 100 mm	198 mm	25:-
30-9626	Spår	6,5 x 100 mm	208 mm	29:-
30-9627	Spår	8 x 150 mm	268 mm	39:-
30-9628	Spår	9,5 x 200 mm	318 mm	49:-
30-9615	Spår	5,5 x 38 mm	88 mm	28:-

Torxmejselsats Cocraft 7 delar. T10/T15 x 80 mm, T20/T25/T27/T30 x 100 mm och T40 x 125 mm. Totaltlängd 168-243 mm.

30-9632 N 189:-

Skruvmejselsats Cocraft 7 delar. Spårmejslar 3 x 75, 5,5 x 100, 8 x 150 mm, PH1 x 80, PH2 x 100 mm samt PZ1 x 80, PZ2 x 100 mm. Totaltlängd 163-268 mm.

30-9631 N 159:-

Mejselsats invändig sexkant Cocraft. 2,5/3,0 x 75, 4,0/5,0/6,0 x 100, 8,0 x 150 och 10,0 x 175 mm. Totaltlängd 163-293 mm.

30-9629 N 198:-



Bitskruvmejsel Cocraft med magnetfäste. Bits: Spår 3, 4, 5, 7 mm. PH1, PH2 och PH3. PZ1, PZ2 och PZ3. Totaltlängd 206 mm.

30-9630 N 49:-

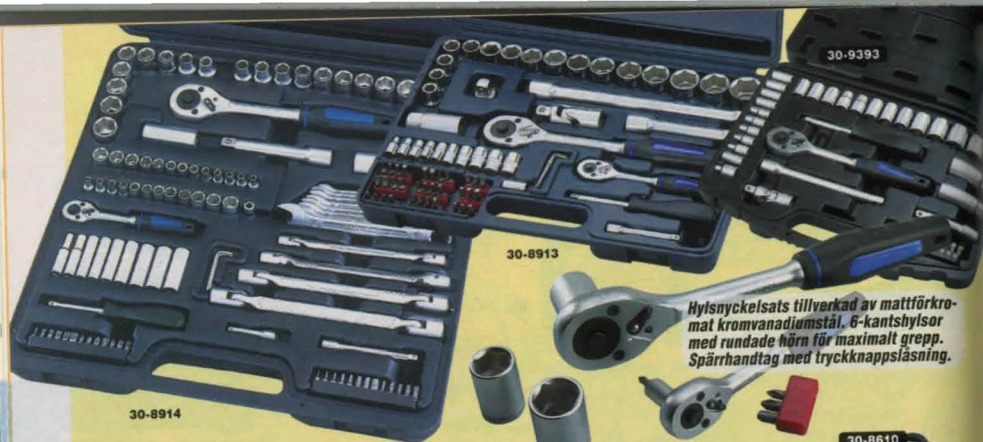

30-8914

Hylsnyckelsats 72 delar med 1/4" och 1/2" fäste. Med 1/2" fäste: 16 st. hylsor 10-27 mm, tändstiftshylsa 21 mm, spärrhandtag, förlängare 125 mm/250 mm, T-handtag och vinkelled. Med 1/4" fäste: 10 st. hylsor 4-13 mm, spärrhandtag, förlängare 75 mm, skruvmejselhandtag/förlängare 150 mm och bitshållare för 6-kant bits. Med 6-kant fäste: 33 st. bits för spår/Phillips/Pozi/Insex/Torx. 3 st. vinkelnycklar för Insex. I plastlåda. 298:-

30-8913 298:-
Verktygssats 108 delar med 1/4" och 1/2" fäste. Med 1/2" fäste: 14 st. hylsor 10-27 mm, 9 st. hylsor 3/8"-13/16", spärrskaft, förlängare 125 mm samt 16 och 21 mm tändstiftshylsor. Med 1/4" fäste: 13 st. 6-kanthylsor 4-13 mm, 9 st. långa hylsor 5-13 mm, spärrskaft, bitshållare för 6-kant bits, skruvmejselhandtag/förlängare 150 mm, förlängare 50/100 mm, 8 st. blocknycklar 7-15 mm, 4 st. lednycklar 8-15 mm. Med 6-kant fäste: 26 st. bits för spår/Phillips/Pozi/Insex/Torx, 4 st. vinkelnycklar för Insex. I plastlåda. 498:-

30-8914 498:-

Spärrhandtag av mattförkromat kromvanadiumstål.
 20-1843-14 Spärrhandtag 1/4" 65:-
 20-1843-12 Spärrhandtag 1/2" 98:-

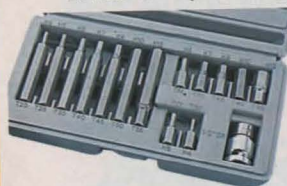

Bitsats med adapter för 1/2" fäste. 7 st. 30 mm och 7 st. 75 mm långa bits i förvaringslåda.
 Bitsats Torx T20, T25, T30, T40, T45, T50 och T55. 98:-
 Bitsats Sexkant 4, 5, 6, 7, 8, 10 och 12 mm 98:-



Momentnyckel med spärr och 1/2" fyrkantfäste för hylsor. Skala 40-210 Nm för inställning av önskat moment. Signal "klick" utlöses då inställt moment uppnås. Längd 48 cm. Vikt 1,3 kg. 289:-

178

Hylsnyckelsats tillverkad av mattförkromat kromvanadiumstål. 6-kanthylsor med rundade hörn för maximalt grepp. Spärrhandtag med tryckknappsåslning.

30-8913

Hylsnyckelsats 27 delar 1/4". Innehåller 12 st. 6-kanthylsor 4-13 mm och 14 st. bits för spår/Phillips/Insex/Torx. 30-8609 149:-

Hylsnyckelsats 19 delar 1/2". Innehåller 18 st. 6-kanthylsor 8-32 mm. 30-8610 198:-

Hylsnyckelsats 42 delar med 3/8" och 1/4" fäste. 3/8" fäste: 9 st. hylsor 9-19 mm, tändstiftshylsa 16 och 21 mm, spärrhandtag, förlängare 75 mm/150 mm, T-handtag, vinkelled och adapter till 1/4". 1/4" fäste: 12 st. hylsor 4-13 mm, skruvmejselhandtag/förlängare 150 mm och bitshållare för 6-kant bits. 6-kant fäste: 11 st. bits för spår/Phillips/Insex. I plastlåda. 30-9393 198:-

30-9393 198:-

Hylsats Torx. E10, E11, E12, E14, E16, E18, E20, E22 och E24 hylsor av kromvanadiumstål med 1/2" fäste. Levereras på hållare för upphängning. 30-7771 179:-

Förvandlingshylsor. Gör det möjligt att använda hylsor med 3/8" och 1/4" fyrkantfäste på 1/2" fäste. 20-1319 39:-



Hylsnyckelsats 36 delar med 1/4" fäste. Innehåller: 10 st. 6-kanthylsor 4-13 mm, spärrskaft, förlängare 70 mm, mejselhandtag, 1/4" bitsadapter, 22 st. bits spår/Phillips/Pozi/Torx. 30-9683 139:-

Krafthylsor se sid 160



Hylsnyckelsats 37 delar med 1/4" och 3/8" fäste. Tillverkat av förkromat kromvanadiumstål. 15 st. 6-kanthylsor med rundade hörn för maximalt grepp 4-19 mm, tändstiftshylsa 21 mm, förvandlingshylsa 1/4"-3/8", 1/4" bitsadapter, 3/8" spärrhandtag, 1/4" mejselhandtag/förlängare 150 mm, 3/8" förlängare 50, 150 mm, 12 st. bits spår/Phillips/6-kant samt 3 st. 6-kant nycklar 1.5-2.5 mm. 30-8083 129:-

Verktygssats 43 delar med 1/4" och 3/8" fäste. Innehåller: 27 st. 6-kanthylsor 4-17 mm och 5/32"-3/4", skiftnyckel, spärrskaft, förlängare 70 mm, bitskruvmejsel med spärrmekanism, 10 st. bits spår/Phillips/Insex/Torx och 2 adapters. 30-8888 149:-

Verktygssats 48-delar innehåller 6-kanthylsor, spärrskaft, skruvmejsel, bits, bitshållare, tänger m.m. i praktisk förvaringslåda. 30-6227 198:-



30-5297

Nycklar förkromade och smidda av hårdat kromvanadiumstål. Satserna levereras i praktiskt hållare.

Blocknyckelsats 11 delar. Gripvidd 8, 10, 11, 12, 13, 14, 15, 16, 17, 18 och 19 mm. 30-5294 109:-

Blocknyckelsats 24 delar. Gripvidd: 7 till 32 mm. 30-5295 369:-

Blocknyckelsats tum 8 delar. Gripvidd: 5/16, 3/8, 7/16, 1/2, 9/16, 5/8, 11/16 och 3/4. 30-5296 119:-

Ringnyckelsats 8 nycklar i dim. 6-22 mm. 30-5297 98:-

Nr	Gripvidd	Pris
20-5292-6	6 mm	10:-
20-5292-7	7 mm	11:-
20-5292-8	8 mm	12:-
20-5292-9	9 mm	12:-
20-5292-10	10 mm	12:-
20-5292-11	11 mm	12:-
20-5292-12	12 mm	13:-
20-5292-13	13 mm	13:-
20-5292-14	14 mm	14:-
20-5292-15	15 mm	15:-
20-5292-16	16 mm	16:-
20-5292-17	17 mm	17:-
20-5292-18	18 mm	20:-
20-5292-19	19 mm	20:-
20-5292-20	20 mm	24:-
20-5292-21	21 mm	26:-
20-5292-22	22 mm	28:-
20-5292-24	24 mm	35:-
20-5292-27	27 mm	39:-

Ringnyckelsats öppen med 6 smidda nycklar. Gripvidd 6, 8, 10, 11, 13, 14, 15, 17, 19, 21, 22 och 24 mm. Utmärkta vid arbete med bensinrör, bromsrör mm. 30-8519 149:-



Blocknyckelsats 8 delar av kromvanadiumstål 6-19 mm. Levereras i praktiskt hållare. 30-8348 59:-



Blocknyckelsats. Kort modell för bra åtkomlighet i trånga utrymmen. Höglegerat verktygsstål med mattförkromad yta. Gripvidd 10, 11, 12, 13, 14, 15, 16, 17, 18 och 19 mm. 30-7753 189:-

N = Ny produkt i årets katalog. 2-års garanti se köpinformation sid 438.

179



3 delar
98,-

NY

Skiftnyckelsats 3 delar av hårdat svartförnicklat verktygsstål med mjukt handtag för bästa grepp. Storlek 6", 8", 10". Laseretsad skala.
30-9685 **98,-**



BAHCO

Skiftnyckel Bahco ergo av specialstål och fosfaterad.

Nr	Gripv.	Längd	Pris
30-1055	13 mm	4"	159,-
30-1056	19 mm	6"	169,-
30-1057	26 mm	8"	189,-
30-1058	30 mm	10"	229,-



BAHCO

Skiftnyckel Bahco ergo av specialstål. Fosfaterad. Med mjukt grepp.

Nr	Typ	Gripvidd	Längd	Pris
30-8551	9029	32 mm	6"	219,-
30-8128	9031	38 mm	8"	239,-



Skiftnyckel 8" av hårdat verktygsstål med extra stor gripvidd, 38 mm och laseretsad skala. Gummerat handtag för bästa grepp.
30-9478 **89,-**

180

Skiftnycklar se även sid 176



Låsringstänger av hårdat verktygsstål. Plastade skänklar. Längd 175 mm.

Nr	Typ	Pris
30-8123	Rak utvändig	39,-
30-8124	Böjd utvändig	39,-
30-8125	Rak invändig	39,-
30-8126	Böjd invändig	39,-



Låsringstängsats med tänger för ytter- och innerring. Vinylklädda skänklar. Levereras med 4 par utbytbara käftar. Längd 160 mm.
20-2566 **79,-**

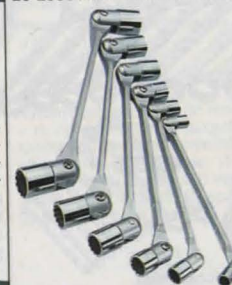

Ledhylsnycklar av kromvanadiumstål. Svensk modell.

Nr	Nyckelvidd	Pris
20-2151	8-9 mm	35,-
20-2152	10-11 mm	39,-
20-2153	12-13 mm	47,-
20-2154	14-15 mm	54,-
20-2155	16-17 mm	59,-

Lednyckelsats med sex lednycklar av kromvanadiumstål. Nyckelvidd 8-19 mm. Svensk modell. Lev. i plastfodral.
30-4833 **239,-**



Rörtång. Svensk modell tillverkad av smitt kromvanadiumstål. Hårdade käftar.

Nr	Gripvidd	Rördiam.	Längd	Pris
30-7206	42 mm	1"	320 mm	159,-
30-7207	70 mm	2"	560 mm	269,-



Tångnyckel Knipex. Greppar bultar och muttrar (även skadade och smutsiga) säkert helt utan glapp. Knappinställning och "spårskafsfunktion" vid nytt grepp. Särskilt lämplig för armaturer med kromad yta. Gripvidd 10-32 mm, längd 250 mm.

30-9266 **279,-**



Tänger Knipex för bättre resultat med mindre kraft. Samtliga avbitare induktionshårdade. Polerat huvud samt plastade skänklar. Kraftsidavbitare och komb.tång klipper pianotråd upp till 2 mm.

Nr	Typ	Längd	Pris
20-3850	Kraftkomb.tång	180 mm	179,-
20-3851	Radiotång rak	140 mm	164,-
20-3852	Radiotång böjd	200 mm	239,-
20-3853	Sidavbitare	140 mm	164,-
30-9465	Kraftsidavbitare	160 mm	219,-



Kraftsidavbitare Knipex 180 mm med polerat huvud, urkopplingsbar bladfjäder och handtag med mjukt inlägg för bästa grepp. Klipper pianotråd upp till 2,2 mm.
30-9466 **279,-**



Kraftavbitare Knipex med hävstångsfunktion. Klipper 6 mm mjuk tråd och 3,6 mm pianotråd. Längd 200 mm.
30-4490 **398,-**

Polygriptång av hårdat verktygsstål med plastade skänklar. Gripvidd upp till 150 mm ställbar i olika spår. Längd 500 mm.
30-8860 **229,-**



Polygrip se även sid 177



KNIPEX

Polygriptång Knipex SmartGrip av kromvanadiumstål. Självjustering av käftar för snabbt grepp om skruv/rör med max. diam 36 mm.
30-9467 **398,-**



NY

KNIPEX

Polygriptång Knipex Cobra med knappinställning. Tillverkad av kromvanadiumstål med genomgående dubbel led. Plastbelagda skänklar.

Nr	Längd	Gripvidd	Pris
30-9856	150 mm	30 mm	219,-
30-6010	180 mm	30 mm	239,-
30-6011	250 mm	36 mm	259,-
30-6012	300 mm	46 mm	349,-



Polygriptång av hårdat verktygsstål med plastade skänklar. Gripvidden ställbar i olika spår.

Nr	Längd	Pris
30-8190	165 mm	39,-
30-7733	240 mm	59,-
30-7734	300 mm	74,-

181



Tänger av hårdat verktygsstål. Höglanspolerat utförande med plastade skänklar.

Nr	Typ	Längd	Pris
30-7735	Kombinationstång	180 mm	39:-
30-7736	Radiotång	160 mm	29:-
30-7737	Sidavbitare	160 mm	29:-
30-7738	Rundtång	160 mm	29:-



Tång och skiftnyckelsats. Tillverkade av hårdat verktygsstål. Längd 160-200 mm. 30-8319 98:-



Tång och skiftnyckelsats. Tillverkade av hårdat verktygsstål med mattförkromad yta. Längd 165-255 mm. 30-9042 198:-



Multitång. Två tänger i en, tillverkade av kromnickelstål med gummerade handtag.

Nr	Typ	Längd	Pris
30-9474	Kombinationstång/Radiotång	200 mm	89:-
30-9475	Sidavbitare/Radiotång	150 mm	89:-



Hovtång av kromvanadiumstål med plastade skänklar. Längd 200 mm. 30-8122 74:-



Kraftavbitare/Najstång av kromvanadiumstål med plastade skänklar. Längd 225 mm. 30-8320 74:-



Bultsax med smitt huvud och justerbara härdade skär av krommolybdenstål. Skänklar av stålror med gummihandtag.

30-9674	Längd 45 cm	Kapacitet 6 mm	229:-
30-9675	Längd 60 cm	Kapacitet 8 mm	298:-

Bultsax med smitt huvud och justerbara härdade skär av kromvanadiumstål. Skänklar av aluminium med gummihandtag ger låg vikt, 400 gram. Kapacitet 5 mm. Längd 30 cm. 30-9676 149:-



Bultsax/kraftavbitare med smitt huvud och plastade skänklar. Justerbar. Längd 210 mm. Klipper 4 mm. 30-6888 66:-



Fisketång av polerat rostfritt stål. Specialslipade käftar. Längd 160 mm. 30-7739 129:-



Plåtsax med fint tandade skär av kromvanadiumstål. Utväxling för större klippkraft. Skänklar av pressad stålplåt med mjuka handtag för bästa grepp. Längd 250 mm.

30-8566	Höger	69:-
30-8567	Vänster	69:-
30-8568	Rak	69:-



Plåtsax med induktionshärdade käftar av krommolybdenstål. Utväxling gör att man lätt klipper upp till 1,5 mm tjock plåt, rostfritt till 0,8 mm. Längd 26 cm.

30-9041	Höger	149:-
30-9473	Vänster	149:-



Kabeltång av hårdat verktygsstål. Specialslipade käftar för enkel kabelkalning. Plastade skänklar för bra grepp. Längd 160 mm. 30-7685 89:-

Kabelskalare. Självjusterande för kablar mellan 0,2-6,0 mm². Ställbar skallängd 5-12 mm². Inbyggd avbitare. 30-7774 198:-



Peang böjd. Läsbar tång av rostfritt stål. Lämplig då mindre saker behöver hållas vid t.ex. fiske, husdjursvård, elektronik/hobby-arbeten. Längd 14 cm. 30-9677 79:-



Blindmutter/blindnittång med vridbart huvud. Utbytbara munstycken för nitdiam. 2,4, 3,2, 4,0, 4,8 mm och dragdonrar för blindmutter M3, M4, M5, samt M6. Levereras i praktisk förvaringsväska av kraftig plast. 30-5206 298:-



Blindnitsats med 100 st. nitar samt kraftig nittång för nitdiam. 2,4, 3,2, 4,0 och 4,8 mm. Längd 260 mm. Förp. i plastlåda. 30-8894 98:-



Blindnittång med vridbart huvud. Utbytbara munstycken för nitdiam. 2,4, 3,2, 4,0 och 4,8 mm. Längd 290 mm. 30-4149 179:-

Blindnit av ST = stål, AL = aluminium, RF = rostfri, TT = trycktät, V = vit, S = svart.

Nr	Material	Färg	Diam.	Längd	Max. grepp	Pr/100 st.
20-5122	ST/AL		3,2 mm	8 mm	5,5 mm	24:-
20-5132	RF/RF		3,2 mm	8 mm	5,5 mm	79:-
30-8344	ST/AL	V	3,2 mm	8 mm	5,5 mm	59:-
30-8345	ST/AL	S	3,2 mm	8 mm	5,5 mm	59:-
30-8343	ST/AL/TT		4,0 mm	9,5 mm	5,0 mm	59:-
30-8341	ST/AL		4,0 mm	10 mm	6,5 mm	29:-
20-5125	ST/AL		4,0 mm	12 mm	8,5 mm	39:-
30-8342	ST/AL		4,0 mm	16 mm	12,5 mm	45:-
20-5123	ST/AL		3,2 mm	12 mm	9,5 mm	32:-
20-5124	ST/AL		4,0 mm	8 mm	4,5 mm	26:-

Blindnitsortiment med 500 sorterade nitar 2,4, 3,2, 4,0 och 4,8 mm i plastlåda.

30-6894 85:-

Blindmutter av aluminium. Förp. om 50 st.

20-3029-3	M3	67:-
20-3029-4	M4	69:-
20-3029-5	M5	75:-
20-3029-6	M6	98:-





KNIPEX precisionstänger för elektronik och finmekanik med mjuka grepphylsor.
Sidavbitare av polerat specialverktogsstål med dubbelled och bladfjäder. Klipper tråd: mjuk 0,4-2,5 mm / pianotråd max 0,6 mm. Längd 125 mm.
30-9855 239:-
Sidavbitare i ESD utförande helt av rostfritt stål. Klipper tråd: mjuk 0,2-1,6 mm / halvhård max. 1,0 mm. Längd 125 mm.
30-7358 219:-



5 st. 98:-

Tängsats, 5 tänger märkta med *

Elektroniktänger av mattförkromat hårdat verktogsstål. Bladfjäder och plastade skänklar med halkfri yta för bekväm hantering.
30-8113 Tängsats 5 tänger längd 110-150 mm 98:-
30-8114 Radiotång längd 120 mm 29:-
30-8115 Sidavbitare längd 110 mm 29:-
30-8116 Flacktång längd 120 mm 29:-



Verktogsset för finmekanik med sidavbitare, radiotång, fyra instrumentmejslar spår/PH, nio bits för PH/PZ/Torx/spår, fem 6-kanthylsor samt handtag för bits.
30-9507 79:-



Verktogsset med 16 delar: 6 st. spårmejslar 0,8-3,8 mm, 4 st. stjärnmejslar nr 0 och 1, sexkantnycklar 1,5, 2,0, 2,5 mm, samt sexkantsnycklar 3,0, 4,0, 5,0 mm.
30-2986 109:-
Skruvmejselsats mini med två PH0, två spårmejslar bredd 3 mm (en med inbyggd kabelskalare) samt en syl. Samtliga med plasthanthandtag. Längd 115 mm.
30-6885 19:-



Instrumentmejsel med sex precisionsslipade tunna klingor i kromvanadiumstål. Lev. med fyra spårklingor bredd 1,0-2,5 mm samt PH00 och 0, förvaras i skaftet.
30-9109 69:-
Instrumentmejselsats 6 st. mejslar med förkromade skaft och klingor av svartoxiderat hårdat stål. Spår 1,4, 2,0, 2,4, 3,0, PH0 och 1. Totaltlängd 85-110 mm.
30-6427 19:-



Instrumentmejsel med 6 st. klingor, spår 1,5, 2,0, 2,5 mm, PH0, PH1 samt en syl, som förvaras i handtaget. Osorterade färger.
30-8564 29:-



Elektronikmejslar. Precisionsmesjlar med klingor av hårdat krom-molybdenstål och greppvänliga handtag med mjukt inlägg och roterande topp. Samtliga satser levereras i förvaringslåda av plast.
Torxmejselsats 7 delar. Innehåller: T4, T5, T6, T7, T8, T9 och T10. Totaltlängd 120 mm.
30-8540 129:-
30-8543 Torxmejsel T6 totaltlängd 120 mm 24:-
30-8544 Torxmejsel T7 totaltlängd 120 mm 24:-
Elektronikmejselsats 13 delar. Innehåller: spår 0,6, 0,8, 1,0, 1,5, 2,0, 2,5, 3,0, 4,0 mm samt PH00, PH0, PH1, PZ0, PZ1. Totaltlängd 120 mm.
30-8541 189:-
Elektronikmejselsats 7 delar. Innehåller: spår 2,0, 2,5, 3,0, 4,0 mm samt PH00, PH0, PH1. Totaltlängd 155/165 mm
30-8542 139:-
Elektronikmejselsats med 7 st. vändbara klingor: Spår 2, 3, 4 mm samt PH00, PH0, PH1, T6, T7, T8, T9, T10, T15 och T20. Totaltlängd justerbar 125-200 mm.
30-8545 119:-
Elektronikbitsmejsel med 30 bits av krommolybdenstål. Spår 1,0, 1,5, 2,0, 2,5, 3,0, 3,5, 4,0 mm, T4, T5, T6, T7, T8, T9, T10, T15, T20, PH000, 00, 0, 1, PZ0, 1, 6-kant 0,7, 0,9, 1,3, 1,5, 2,0, 2,5, 3,0, 4,0. Totaltlängd justerbar 140-200 mm.
30-8546 139:-



Elektronikmejselsats isolerad 7 delar. VDE godkänd för 1000 V. Innehåller: Spår 1,5, 1,8, 2,0, 2,5, 3,0 mm, PH0, PH1.
30-8833 149:-

Skruvmejsel med spanningsprovare, 220-250 V. Längd 140 mm.
20-4247 24:-

Verktogsset för mobiltelefon. Passar de flesta modeller. Innehåller: instrumentmejslar med roterande topp, T5, T6, T8, PH0, spår 2,0 mm, 3 specialmejslar, 2 specialhylsor samt 2 skalöppnare. Levereras i plastlåda.
30-8074 129:-

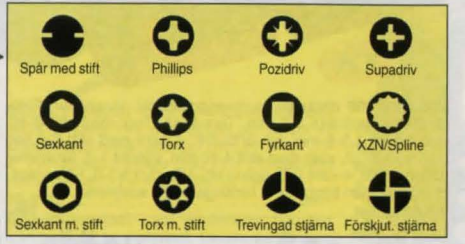

Flexibel förlängare med fäste för 1/4" bits. Längd 150 mm.
20-4831 29:-
Bitshållare med magnet för 1/4" bits.
20-3918 19:-
Föränkare för trä med bitsfäste.
30-8133 19:-



Adapter 1/4, 3/8, 1/2" 4-kant fäste till 1/4" bits fäste.
30-8076 29:-
Adapter med inv. 1/4" 4-kant för 1/4" bits.
30-8075 17:-

Nyckellös chuck med 1/4" 6-kantfäste. Gripvidd 6,4 mm. Passar de flesta skruvdragare.
20-3730 59:-
Bitshållare med kraftig magnet och inställbart djupstopp. Skruvar dras med precision till exakt djup. Lev. med 3 bits PH2 och 3 PZ2.
30-7904 98:-



Bitssats 100 delar av kromvanadiumstål. Innehåller: PH0-3, PZ0-3, spårbits 3-8 mm, Torx 8-45, Torx med stift 8-40, inv. 6-kant 1,5-8 mm och 1/16-1/4", 6-kant med stift 2-6 mm och 5/64-5/32, spår med stift 4-10 mm, stjärna 1-4, förskjutet stjärna 6-10, 4-kant 0-3, spline M5-M8, clutch 1-3. Förpackat i plastlåda med bitshållare, förlängare och adapters. 79:-



Bitssats 33 delar. Innehåller magnetisk bitshållare samt bits för spårskruv 3-7 mm, PH0-3, PZ1-3, inv. 6-kant 2-6 och Torx 10-40. Levereras i praktisk hållare av gummi. 49:-

30-6747..... 49:-
Bitssats special lika 30-6747 men med bits för specialskruvar som spår med stift 4-10 mm, förskjutet stjärna 6-10, trevingad stjärna 1-4, inv. 6-kant med stift 2,5-6 mm och Torx 8-40 med stift. 89:-

30-6746..... 89:-

Bitssats 20 delar med 25 mm bits av S2-stål. Innehåller: Spår 4-7 mm, PH1-3, PZ1-3, Torx 10-40 och inv. 6-kant 3-6 mm. Levereras i praktisk förvaringslåda med bältesclips. 49:-



Bitssats 50 mm 10 delar av S2 stål. Innehåller: Spår 4, 6 mm samt PH0, PH1, PH2, PH3, PZ0, PZ1, PZ2 och PZ3. 79:-

30-8571..... 79:-
Bitssats 25 mm 10 delar av S2 stål med specialspets för ökat grepp. 59:-
30-9126 PH2..... 59:-
30-9127 PZ2..... 59:-

Bitssats med 10 vändbara bits i kromvanadiumstål, längd 65 mm. Innehåller spår 4-7 mm, PH1-3, PZ1-3. Lev. i praktisk hållare av gummi med karbinhake. 49:-



STANDARD

Bitssats Wera. Lev. med PH1, PH2, PZ1, PZ2, spårmejsel 1,0 x 5,5 och 1,2 x 6,5 samt 1/4" bitshållare med stark magnet. 139:-

30-7205..... 139:-
Bits Wera Standard för maskinell skruvdragning. 2-pack. 26:-
30-7200 PH2..... 26:-
30-7202 PZ2..... 26:-

Bitssats Wera BiTorsion med diamantbelagd mejselspets för ökad livslängd. Midjan tar upp höga vridmoment utan att verktyget skadas. Innehåller: PH1, PH2, PZ1, PZ2, spårmejsel 1,0 x 5,5 och 1,2 x 6,5 samt bitschuck. 229:-

30-8574..... 229:-
Bits Wera BiTorsion diamant. 39:-
30-7203 PH2..... 39:-
30-7204 PZ2..... 39:-
30-9116 T20..... 39:-

Flexdriver 40 delar. Skruvmejsel med mjukt handtag och vinkelväxel, speciellt lämplig vid användning i trånga utrymmen. Levereras med: Stabiliseringsvinge, förlängare, hylsor 4-13 mm samt 24 bits (spår, PH, PZ, 6-kant och Torx) i förvaringslåda. Kan även användas till skruvdragare, max. 400 v/min. 98:-



Kraftskruvmejslar av kromvanadiumstål med extra stark patenterad spårmejsel omställbar mellan höger/vänstergång. Klarar 66 Nm vridmoment, 4,4 gånger mer än vad standard kräver. Handtag med mjukt grepp.

Kraftskruvmejsel vikbar till 90° med 6 bits. 89:-
30-5021..... 89:-
Kraftskruvmejsel utdragbar 215-320 mm med 8 bits och 1/4" 4-kant adapter samt 7 st. 6-kant hylsor 6-13 mm. Grepp för 17 mm nyckel för extra vridkraft. 139:-
30-8338..... 139:-



Bitsskruvmejsel med inbyggd spårmejsel. Kraftigt gummiklätt handtag ger ett högt vridmoment. Levereras i smidig bälteshållare med 10 bits för spår-, Phillips- och Poziskruv. 89:-
30-9880..... 89:-
Bitsskruvmejsel med plockmagnet. Mjukt handtag för bästa grepp. 6 bits för PH-, PZ- och spårskruv. Utdragbar magnet (35 cm) för upplöckning av tappade detaljer på svåråtkomliga ställen. 29:-
30-9881..... 29:-
Bitsskruvmejselsats 62 delar. Mejsel med spårmejsel samt mjukt handtag för bästa grepp. Bitsats av kromvanadiumstål med 60 bits: Spår, Phillips, Pozi, Torx, 6-kant, spår med stift, 6-kant med stift och Torx med stift samt bitshållare/förlängare. 79:-
30-9882..... 79:-



Skruvmejselsats 13 delar med klingor av kromvanadiumstål. 6 st. vändbara klingor spår/PH/Torx/6-kant, längd med handtag 210 mm och 6 st. elektronikmejslar med roterande topp, spår/PH/6-kant längd 130 mm. Levereras i plastlåda. 98:-
30-9777..... 98:-

Bitsskruvmejsel med spårmejsel och flexibel axel lämplig för svåråtkomliga utrymmen. Inbyggd bitshållare i handtaget med 12 bits och förlängare. 98:-
30-8572..... 98:-
Bitsskruvmejsel med spårmejsel. Levereras med 6 st. bits för spår-, PH- och PZ-skruv som förvaras i handtaget. Totallängd 12 cm. 49:-
30-8569..... 49:-



Bitsskruvmejselsats Black & Decker 45 delar. Mejsel med spårmejsel och mjukt handtag. Bitsats av kromvanadiumstål med 44 bits: spår, phillips, pozi, torx och hylsor. 99:-
30-9480..... 99:-



Bitsskruvmejsel med spårmejsel och mjukt handtag. Lev. med 24 bits och hylsor av kromvanadiumstål, spår 3-7 mm, PH0-3, PZ1-3, T10-30 samt hylsor 5-10 mm. Förpackat i kraftigt nylonfodral med fäste för bälte. 89:-
30-9113..... 89:-
Bitsskruvmejsel med gummiklätt handtag som ger högt vridmoment. Levereras i smidig bälteshållare med 8 st. bits för spår-, Phillips-, Torx och poziskruv samt 5 st. hylsor 5,5, 6, 8, 10 och 12 mm. 39:-
30-9778..... 39:-

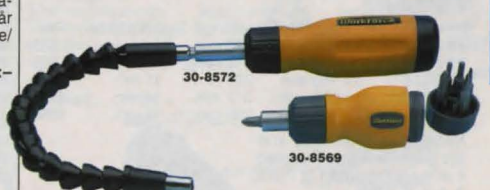

Bitsskruvmejsel med spårmejsel och flexibel axel lämplig för svåråtkomliga utrymmen. Inbyggd bitshållare i handtaget med 12 bits och förlängare. 98:-
30-8572..... 98:-
Bitsskruvmejsel med spårmejsel. Levereras med 6 st. bits för spår-, PH- och PZ-skruv som förvaras i handtaget. Totallängd 12 cm. 49:-
30-8569..... 49:-



Bitsskruvmejsel med 5 spår- PH-bits och magnetisk hållare i förvaringsask som kan användas som T-handtag eller rak skruvmejsel. 19:-
30-9438..... 19:-
Bitsskruvmejsel Kraftigt utförande med 2 dubbla bits som förvaras i den vändbara klingan. Lev. med 2 spårmejslar samt PH1 och 2. 24:-
30-8084..... 24:-
Bitsskruvmejsel lika 30-8084 men kort modell med mjukt handtag. 29:-
30-8322..... 29:-

Bost Expert skruvmejslar av högsta kvalitet. Rund förkromad klinga av kromvanadiumstål med blåstrad spets. Spårmejslarna uppfyller ISO 2380 och kryssmejslarna ISO 4757. Ergonomiskt handtag med mjukt inlägg för bästa grepp och kraftöverföring. Mejslar med isolerade klingor uppfyller kraven i EN 60900 för 1000 V.



Bost



Elmejsel

Nr	Klingmått	Totallängd	Isolerad klinga
30-8447	2,5 x 50 mm	146 mm	
30-8448	2,5 x 50 mm	152 mm	X
30-8449	3 x 50 mm	146 mm	
30-8450	3,5 x 100 mm	206 mm	X
30-8451	4 x 150 mm	256 mm	X
30-8452	5,5 x 150 mm	260 mm	X
30-8453	5,5 x 25 mm	90 mm	

Spårmejsel

Nr	Klingmått	Totallängd	Sexkant fäste
30-8454	5,5 x 100 mm	206 mm	
30-8455	6,5 x 125 mm	235 mm	
30-8456	8 x 150 mm	260 mm	11 mm
30-8457	10 x 200 mm	312 mm	14 mm
30-8458	12 x 250 mm	362 mm	14 mm

Nyckelsats Bost med kraftigt greppvänligt vridhandtag, 8 st. 6-kant nycklar 1,5, 2, 2,5, 3, 4, 5, 6, 8 mm.
30-7603..... 159:-



Skruvmejslar isolerade VDE godkända för 1000 V.

Skruvmejselsats isolerad 7 delar. Innehåller spårmejslar 3,5 x 75/4 x 100/5,5 x 125/6,5 x 150 mm samt PH0 x 60/PH1 x 80/PH2 x 100 mm. Förpackat i plastlåda.
30-8798..... 139:-

Skruvmejselsats isolerad 3 delar med spårmejslar 3,5 x 75/5,5 x 125 mm samt PH1 x 80 mm.
30-8812..... 59:-

Stjärnmejsel Phillips

Nr	Spets	Klingmått	Totallängd	Sexkantfäste	Pris
30-8459	0	4 x 75 mm	171 mm		37:-
30-8460	1	5 x 100 mm	202 mm		56:-
30-8461	1	5 x 100 mm	206 mm	Isolerad	79:-
30-8462	1	5 x 25 mm	90 mm		58:-
30-8463	2	6 x 125 mm	231 mm	10 mm	79:-
30-8464	2	6 x 125 mm	235 mm	Isolerad	99:-
30-8465	3	8 x 150 mm	260 mm	12 mm	119:-

Stjärnmejsel Pozidriv

Nr	Spets	Klingmått	Totallängd	Sexkantfäste	Pris
30-8466	0	4 x 75 mm	171 mm		42:-
30-8467	1	5 x 100 mm	202 mm		62:-
30-8468	2	6 x 125 mm	231 mm	10 mm	89:-
30-8469	3	8 x 150 mm	260 mm	12 mm	119:-

Skruvmejselsats Bost Expert med 8 mejslar och vägghållare. Spår 3,5 x 100 mm, 4 x 125 mm, 5,5 x 150 mm, 6,5 x 150 mm, 8 x 150 mm, PH0 x 75 mm, 1 x 100 mm och 2 x 125 mm.
30-8443..... 349:-

Skruvmejselsats Bost Expert med 5 mejslar. Spår 3,5 x 75 mm, 4 x 100 mm, 5,5 x 150 mm, PH1 x 100 mm och 2 x 125 mm.
30-8444..... 198:-

Skruvmejselsats Bost Expert isolerad med 6 mejslar. Isolerade för 1000 V. Spår 2,5 x 50 mm, 3,5 x 75 mm, 4 x 100 mm, 5,5 x 150 mm, PH1 x 100 mm och 2 x 125 mm.
30-8583..... 298:-



18 delar
98:-

NY

Skruvmejselsats 18 delar med klingor av kromvanadiumstål. 8 mejslar spår/PH längd 100-270 mm och 10 elektronikmejslar med roterande topp, spår/PH/Torx längd 150 mm. Levereras i plasthållare för förvaring på bord eller vägg.
30-9883..... 98:-

Skruvmejselsats Wera Kraftform

Diamant. 6 mejslar med ergonomiska handtag för bästa grepp och kraftöverföring. Klingor av speciallegerat och hårdat 6-kantstål med diamanbelagda spetsar för bästa grepp och slitstyrka. Spår 3,5 x 75 mm, 4 x 90 mm, 5,5 x 100 mm, 7 x 125 mm samt PH1 x 80 mm och PH2 x 100 mm. Lev. med praktisk vägghållare.
30-9117..... 398:-

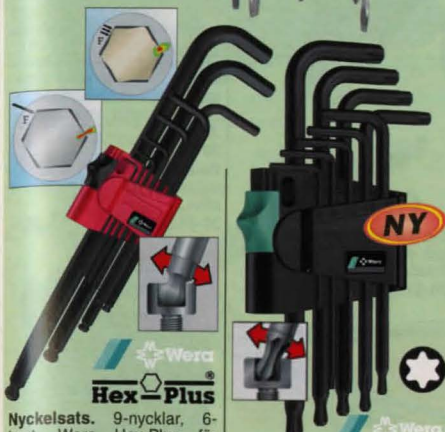

Nyckelsats. 9-nycklar, 6-kant. Wera Hex-Plus för maximalt grepp och moment, extra lång med kula. Nyckelvidd: 1,5, 2, 2,5, 3, 4, 5, 6, 8 och 10 mm.
30-8835..... 119:-

Nyckelsats Wera med 9 st. extra långa Torxnycklar med kula. T8, T9, T10, T15, T20, T25, T27, T30, T40.
30-9773..... 269:-



Skruvmejsel/bitssats 52 delar av kromvanadiumstål. Handtag med mjuka inlägg för bästa grepp. 9 mejslar spår/PH längd 38-200 mm och 7 elektronikmejslar med roterande topp spår/PH/Torx längd 50 mm. 32 bits spår/PZ/PH/Torx/sexkant med bitsmejsel. Levereras med plockmagnet och förlängare i plastväska.
30-9479..... 198:-



3 st
98:-

NY

Nyckelsats med 3 st. greppvänliga vridhandtag innehållande 8 st. nycklar, 6-kant 1,5, 2, 2,5, 3, 4, 5, 6, 8 mm, 9 st. nycklar, 6-kant 5/64, 3/32, 1/8, 9/64, 5/32, 3/16, 7/32, 1/4" samt 8 st. Torx T9, T10, T15, T20, T25, T27, T30 och T40.
30-9776..... 98:-

Skruvmejselsats 7 delar med 4 spår- och 3 stjärnmejslar PH. Klingor av kromvanadiumstål. Gummierat handtag för bästa grepp. Totallängd 170-270 mm.
30-9469..... 59:-



Skruvmejselsats 9 delar med 6 skruvmejslar spår/PH, syl samt stiftutdragare och vridhandtag. Levereras i praktisk hållare av plast.
30-9115..... 49:-

Skruvmejselsats 12 delar med 5 spår- och 7 stjärnmejslar PH/PZ. Klingor av kromvanadiumstål. Totallängd 130-190 mm.
30-9468..... 79:-

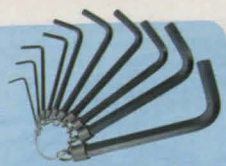

Nyckelsats. 10 nycklar, 6-kant, på nyckelring. Kromvanadiumstål. Nyckelvidd: 1,5, 2, 2,5, 3, 4, 5, 5,5, 6, 8 och 10 mm.
20-1691..... 49:-



Nyckelsats. 7 nycklar, 6-kant, i vridhandtag. Nyckelvidd: 1,5, 2, 2,5, 3, 4, 5 och 6 mm
20-2834..... 29:-

Nyckelsats. 7 nycklar, 6-kant, i vridhandtag. Nyckelvidd: 2,5, 3, 4, 5, 6, 8 och 10 mm
20-1360..... 49:-



Nyckelsats. 9 nycklar, 6-kant, extra lång med kula. Kromvanadiumstål. Nyckelvidd: 1,5, 2, 2,5, 3, 4, 5, 6, 8 och 10 mm.
30-8560..... 79:-

Nyckelsats. 9 nycklar, 6-kant, extra lång med kula. Kromvanadiumstål. Nyckelvidd: 1/16, 5/64, 3/32, 1/8, 5/32, 3/16, 1/4, 5/16 och 3/8".
30-8561..... 79:-

Nyckelsats. 8 nycklar, Torx, i vridhandtag. Nyckelvidd: T9, T10, T15, T20, T25, T27, T30 och T40.
20-1367..... 59:-



Nyckelsats. 9 nycklar, Torx. Nyckelvidd: T10, T15, T20, T25, T27, T30, T40, T45 och T50.
30-6474..... 59:-



Plock och ritskroksats 4 verktyg med många användningsområden. Idealisk som syl, ritspenna, montering av O-ringar/packningar/brickor/fjädrar mm. Längd 14 cm.
30-9752..... 39:-



Magnetskål av rostfri plåt med kraftig gummiklädd magnet. Håller små delar på plats och kan fästas på t.ex. bilen utan att repa. Diam. 150 mm, djup 30 mm.
30-5847..... 49:-

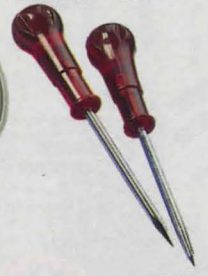

Syl & Prylset med plastskaf och rund resp. fyrkantspets. Totallängd 18 cm.
30-5154..... 19:-

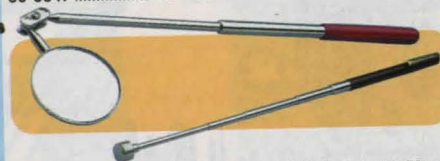

Inspektionsspegel 50 mm diam. Med kuled, 18-32 cm skaf.
20-1472..... 49:-

Plockmagnet med teleskopskaf och kraftig magnet. Längd 15-57 cm.
30-8679..... 29:-



Stift-klammerurdragare även utmärkt för att öppna färgburkar.
20-4822..... 24:-



Plåtbockningsverktyg med automatisk inställning för olika plåtjocklek. Fastlåsning med excenter. Största plåtbredd 600 mm. Max. tjocklek: aluminiumplåt 2 mm, aluminiumplåtstäng 4 x 50 mm, järnplåt 1 mm. Med detta verktyg kan man lätt bocka till ett chassi etc. Vikt ca 10 kg. Svensk tillverkning.
40-5064..... 798:-



Slagskruvmejsel. Ställbar för kraftig i eller urdragning av skruvar och muttrar, t.o.m. fastrostade. Utbytbara spårklingor 8, 10 mm breda och kryssmejslar nr 2 och 3. Dessutom kan vanliga hylsor med 1/2" fyrkantfäste infästas istället för klinghållaren. Mycket kraftig konstruktion. Vikt 1 kg.
30-2023..... 69:-

Reservklingor för slagskruvmejsel 30-2023. Sats om 4 olika.
30-5573..... 29:-



Bokstavs & sifferstansar av härdat stål. Satserna består av 36 stansar (A-Z samt 0-9).
Nr Höjd Pris
30-9202 3 mm 149:-
30-9203 8 mm 198:-



Hålpipsats med nio utbytbara hålpipor samt skaf med fjädrande centerspets. Håldiameter: 5, 6, 8, 10, 12,5, 16, 20, 25 och 32 mm. Levereras i plastlåda.
30-7117..... 198:-



Hålpipsats av härdat stål. Håldiameter: 3, 4, 5, 6, 7, 8, 10, 11 och 12 mm.
30-9201..... 98:-



Håltång för hobbybruk med 6 olika hålpipor 2-5 mm.
30-7671..... 49:-



Spikdrivarsats av härdat kolstål. 2 st. spikdrivare samt en körnare. Längd 100 mm.
20-2577..... 29:-

Automatkörnare. Behöver endast pressas mot arbetsstycket. Variabel slagstyrka.
20-2469..... 56:-



Ritspenna med härdmetallspets. Ritsar stål, glas m.m. Längd 135 mm.
30-6840..... 39:-

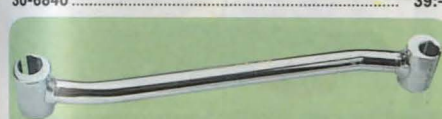

Gångjärnsriktare. Svensk tillverkning.
Nr Utförande Passar Hål mm. Pris
30-1526 Dubbel ytterdörr/fönster 14/17 84:-
30-6833 Dubbel ytterdörr/garage 19/22 95:-

Tyskstillverkade verktyg av specialhärdat kromvanadiumstål. Blankslipade och lackerade. Slagfast skalle.



Håltång med 6 olika hålpipor 2-4,5 mm för papp, läder och dylikt. Längd 21 cm.
20-56..... 119:-

Spikdrivare 3 mm. Längd 125 mm.
20-450..... 29:-

Huggmejslar
20-449-2 Huggmejsel 150 mm 49:-
30-8748 Huggmejsel tunn modell 240 mm 69:-
20-5602 Huggmejsel med handskydd 300 mm 98:-

Drivdornssats 6 delar med spetsdiam. 3, 4, 5, 6, 8 och 10 mm. Längd 150 mm.
30-5599..... 198:-

Körnare. Längd 120 mm.
20-451..... 29:-



Huggmejselsats. Handskydd av plast. Längd 300/350 mm.
30-7576..... 119:-



Drivdornssats med 8 st. härdade och slipade dorn i storlek 1,6, 2,3, 3,2, 4,0, 4,8, 5,5, 6,4 och 8,0 mm. Längd: 120-150 mm. Lev. i plastfodral.
30-4814..... 129:-

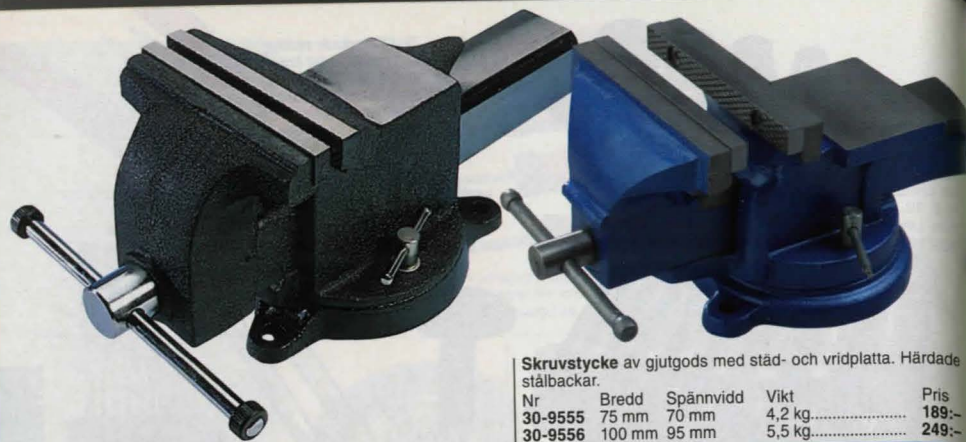

Skruvstycke helt av stål med städ och smidda backar. Bredd och spännvidd 125 mm. Levereras med rörbackar och vridplatta. Vikt 11 kg.
30-7043..... 498:-



Skyddsbackar av aluminium med gummiklädd framsida och magnetfäste.
Nr Bredd Pris
20-4964 100 mm 49:-
20-4965 125 mm 59:-



Svetsångar av stål med smidda härdade käftar. Självsläsnande med utlösningsarm.
Nr Längd/Max. gripv. Pris
30-6776 250 mm/40 mm 49:-
30-6778 165 mm/50 mm 44:-
30-3459 280 mm/95 mm 59:-



Magnetfixtur. Ett utmärkt hjälpmedel vid svetsning/lödnings i 45° och 90°, tillfällig upphängning m.m.
20-3458 49:-
30-9557 129:-

Skruvstycke av gjutgods med städ- och vridplatta. Härdade stälbackar.
Nr Bredd Spännvidd Vikt Pris
30-9555 75 mm 70 mm 4,2 kg 189:-
30-9556 100 mm 95 mm 5,5 kg 249:-



Bordsskruvstycke med kulle och 43 mm bormaskinsfäste. Kan roteras 360° och lutas 90°. 75 mm breda gummiklädda backar. Spännvidd 100 mm. Max. bordstjocklek 50 mm.
30-7665 198:-

Bordsskruvstycke av aluminiumgjutgods med tvingfäste för bordskant max. tjocklek 33 mm. 80 mm breda käftar, gripvidd 65 mm.
30-8703 129:-



Mutterspräckare av kromvanadiumstål. 4 st. olika för mutterdiam. 9-27 mm. Lev. i plastetui.
30-4956 249:-



Skruvutdragarsats. Innehåller 5 st. skruvutdragare av kromvanadiumstål i plastficka för skruv M5-M20 eller motsvarande. Utformad för att ge ett säkert grepp både på höger och vänstergängade skruvar. Tysk tillv.
30-9756 249:-



Verktøjshållare med spår för höger-, vänstergång eller fast. Skjutbart handtag. Spänner upp till 6 mm. Längd 85 mm. Förnicklad.
20-159 139:-
Svängjärn för M3-M12 tappar. Längd 21 cm.
20-711 49:-

Gängtapp av härdat verktøjstål. 2 st./förp.
30-6832 M3 29:-
30-6833 M4 31:-
30-6834 M5 33:-
30-6835 M6 37:-
30-6836 M8 42:-
30-6837 M10 49:-
30-6838 M12 57:-



Gängmätare. Dubbel-sidig med 28 blad för Whitworthgänger och 24 blad för M-gänger.
20-388 79:-

Gängverktøjssats av hög kvalitet för tillverkning av träalster med gänger. Innehåller: 1 gängtapp och 1 snedtyg för 1" gänger.
30-4171-1 359:-



Gradningsverktøj. Svängbart infäst kniv som automatiskt anpassar sig till arbetsstycket. För hål, rör, kanter m.m. Lev. med extra kniv som förvaras i handtaget.
30-8072 59:-

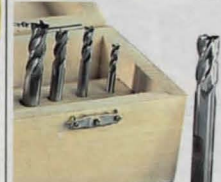

Pinnfrässats av snabbstål, 4-skårig. Diam. 4, 5, 6, 8 och 10 mm.
20-1514 89:-
30-7767 249:-



Gängverktøjssats 20 delar med gängsnitt och gängtappar av härdat verktøjstål för M-gånga: 3 x 0,5, 4 x 0,7, 5 x 0,8, 6 x 1,0, 7 x 1,0, 8 x 1,25, 10 x 1,0, 10 x 1,5 och 12 x 1,75. Levereras i kraftig plastlåda med svängjärn och gängkloppa.
30-6788 279:-



Gängverktøjssats 60 delar med gängsnitt och gängtappar av härdat verktøjstål för M-gånga: 3 x 0,5, 4 x 0,7, 5 x 0,8, 6 x 1,0, 7 x 1,0, 8 x 1,25, 9 x 1,25, 10 x 1,0, 10 x 1,5, 12 x 1,75, samt 4-40 UNC, 6-62 UNC, 8-32 UNC, 10-24 UNC, 10-32 UNF, 7/16-14 UNC, 12-24 UNC, 1/4-20 UNC, 1/4-28 UNF, 5/16-18 UNC, 5/16-24 UNF, 3/8-16 UNC, 3/8-24 UNF, 7/16-20 UNF, 1/2-13 UNC, 1/2-20 UNF samt 1/8-27 MNT. Levereras i kraftig plastlåda med svängjärn, gängkloppa, verktøjshållare, skruvmejsel samt två gängtolkar.
30-6790 679:-



Gängverktøjssats 32 delar med gängsnitt, för-, mellan- och gradtapp av HSS-stål för M-gånga 3 x 0,5, 4 x 0,7, 5 x 0,8, 6 x 1,0, 8 x 1,25, 10 x 1,5 samt 12 x 1,75. Levereras i plåtlåda med svängjärn, gängkloppa, skruvmejsel samt gängtolk.
30-8537 599:-

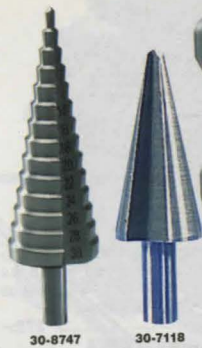

Stegborr av snabbstål (HSS). Gradfria kanter vid håltagning i plåt, plast, laminat m.m. 4-30 mm i 14 steg. Skaft 8 mm.

30-8747 298:-
Konisk plåtblorr av snabbstål (HSS). 2-skärig för hål 8-20 mm. 8 mm skaft. Ett omvärtligt verktyg vid t.ex. montering av bilantenner.
 30-7118 159:-



Verktygssats 100 delar borr/bits/hylsor. Innehåller: 24 HSS borr 1,5-6,5 mm, 66 Cr-V bits, 6 hylsor 5-13 mm, magnethållare och försänkare.
 30-8575 139:-



Borrsets med 6 st. 140 mm långa snabbstålsborrar. Diam. 2,5, 3, 3,5, 4, 5 och 6 mm.
 30-6235 .. 98:-



Borrsets X-treme Case Betong. Installationsborr för hårda material såsom betong, granit, murverk och natursten. Mässinglött hårdmetallskär (130°) för lång livslängd. Innehåller 15 st. borr 3-10 mm.
 30-9662 179:-

Borrsets X-treme Case med helslipade Zirkonium Nitridbelagda HSS borror för extra lång livslängd. Specialslipad spets (135°) för ökad precision. Innehåller 15 st. borr 1,5-10 mm för metall, trä och plast.
 30-9178 199:-



Borrsets Projahn. Polerade snabbstålsborrar för extra krävande uppgifter. Precisionstillverkad med lång livslängd och 135° split point spets. Intervall 0,5 mm. Tysk tillverkning.
 30-9660 Plåtkassett med 19 st. borror 1,0-10,0 mm N 295:-
 30-9661 Plåtkassett med 25 st. borror 1,0-13,0 mm N 399:-
Borrsets med 13 titanbelagda HSS borror för ökad livslängd. 1,5-6,5 mm samt 3,2 och 4,8 mm.
 30-8298 99:-

Borrsets Mini. 6 st. titanbelagda snabbstålsborrar för metall, trä och plast med diam. 0,6, 0,8, 1,0, 1,3, 1,5 och 2,0 mm.
 30-6534 79:-



Borr/bits/hylssets Black & Decker 132-delar. Innehåller 13 HSS borr 1,5-6,5 mm, 6 HM betongborr 3-10 mm, 16 träborr 3-19 mm, 70 bits för PH-/PZ-torx-sexkant-, fyrkant- och spårskruv, 18 hylsor 5-13 mm och 3/16"-1/2", bitshållare, bitschuck, spårskruvmejsel, förlängare och försänkare. Förpackat i kraftig plastlåda.
 30-9867 299:-



Borrbox Co/Tech innehåller 13 st. polerade snabbstålsborrar 1,5-6,5 mm med 0,5 mm intervall samt 3,2 och 4,8 mm.
 30-6409 69:-
Borrbox Co/Tech innehåller 19 st. polerade snabbstålsborrar 1-10 mm med 0,5 mm intervall.
 30-6410 99:-



Spännhylsechuck med 1/4" 6-kant fäste. Levereras med 3 spännhylsor för borr 0,35-2,38 mm. Totallängd 54 mm.
 20-5399 95:-



Kombibox innehåller 24 st. borror för metall, betong och trä samt 17 st. bits för Torx-/PH-/PZ- och spårskruv.
 30-9175 79:-



Piranha, högprestandaborr av hög kvalitet för snabb avverkning och extra lång livslängd. Tysk tillverkning.



Metallborr Bullet med unik självcenterande spets som förhindrar vändning. Ger redan vid lågt varvtal optimalt resultat. 4-faldig livslängd, diam. i mm. 14,0-16,0 mm med traditionell spets.

Nr	Dim. Fp.	Pris
30-9595-10	1,0	19:-
30-9595-15	1,5	21:-
30-9595-20	2,0	24:-
30-9595-25	2,5	26:-
30-9595-30	3,0	29:-
30-9595-32	3,2	32:-
30-9595-35	3,5	28:-
30-9595-40	4,0	29:-
30-9595-42	4,2	32:-
30-9595-45	4,5	33:-
30-9595-48	4,8	34:-
30-9595-50	5,0	35:-
30-9595-55	5,5	37:-
30-9595-60	6,0	39:-
30-9595-65	6,5	41:-
30-9595-70	7,0	42:-
30-9595-75	7,5	43:-
30-9595-80	8,0	44:-
30-9595-85	8,5	46:-
30-9595-90	9,0	47:-
30-9595-95	9,5	48:-
30-9595-100	10,0	49:-
30-9595-110	11,0	79:-
30-9595-120	12,0	88:-
30-9595-130	13,0	93:-
30-9595-140	14,0	98:-
30-9595-150	15,0	109:-
30-9595-160	16,0	119:-

Metallborrsats Bullet. Sats med 14 st. borror 1,5-7 mm.
 30-9432 199:-



Installationsborr Bullet Plus med extra hög tempererturåldring vid borrning i hårda material såsom betong, granit m.m.

Nr	Diam.	Pris
30-9418	4,0 mm	21:-
30-9419	5,0 mm	24:-
30-9420	5,5 mm	25:-
30-9421	6,0 mm	26:-
30-9422	8,0 mm	35:-
30-9423	10,0 mm	45:-
30-9424	12,0 mm	57:-

Installationsborrsats Bullet Plus. Sats med 4 st. borror i diam. 4, 5, 6 och 8 mm.
 30-9431 89:-



Träspiralborr CV för ren exakt borrning av all slags trä. Tillverkad av högklassigt kromvanadiumstål med centrumspets och sidoskär.

Nr	Diam. mm	Pris
30-9656-30	3,0	17:-
30-9656-40	4,0	19:-
30-9656-50	5,0	21:-
30-9656-60	6,0	23:-
30-9656-80	8,0	25:-
30-9656-100	10,0	29:-
30-9656-120	12,0	39:-

Träborrsats CV diam. 4, 5, 6, 8 och 10 mm.
 30-9657 79:-



Hammarborr SDS-Plus Hi-Tech avsedd för professionell borrning i betong, granit, natursten m.m.

Nr	Diam.	Pris
30-9425	5,0 x 110 mm	29:-
30-9426	5,5 x 110 mm	35:-
30-9427	6,0 x 110 mm	39:-
30-9428	8,0 x 160 mm	49:-
30-9429	10,0 x 160 mm	54:-
30-9430	12,0 x 200 mm	69:-

Hammarborrsats SDS-Plus Hi-Tech innehåller 5 st. borr diam. 5, 5,5, 6, 8 och 10 mm, längd 110 mm.
 30-9659 169:-



Centrumborr Hi-Tech av högklassigt kromvanadiumstål med specialslipad spånbrutare för reducerad flisning, 1/4" fäste.

Nr	Diam. mm	Pris
30-9658-140	14,0	49:-
30-9658-160	16,0	59:-
30-9658-180	18,0	64:-
30-9658-200	20,0	69:-
30-9658-220	22,0	74:-
30-9658-250	25,0	79:-
30-9658-300	30,0	84:-
30-9658-340	34,0	86:-
30-9658-380	38,0	89:-

Borr ställbar för borrning av hål 22-76 mm. Längd 200 mm.
 30-7760 199:-



Centrumborrsets titanbelagda för snabbare avverkning och högre slitstyrka. Innehåller 13 borror för trä diam. 6, 8, 10, 12, 13, 14, 16, 17, 19, 20, 22, 24 och 25 mm. Fäste 1/4". Levereras med vägghållare.
 30-7214 199:-



Centrumborrsets med sidoskär. Diam. 10, 12, 16, 19, 22, 25 mm. Fäste 1/4". Levereras med vägghållare.
 30-7762 89:-



Centrumborr lång med hög slitstyrka. Hål i borrspetsen för ledningsdragning. Längd 400 mm.

Nr	Diam.	Pris
30-9746-8	8 mm	69:-
30-9746-10	10 mm	74:-
30-9746-12	12 mm	79:-
30-9746-17	17 mm	89:-
30-9746-21	21 mm	99:-



Förlängare. Längd 300 mm, diam. 14 mm. Passar till borror med 1/4" skaft.
 30-6546 59:-



149:-

Borr/bits/slipsats 118 delar. Innehåller HSS-borr 1,5-6,5 mm, träbör 4-25 mm, betongbör 6-10 mm, 66 bits för spår-, PH-, PZ- och Torxskruv, 9 hylsor 5-13 mm, 4 sliprullar, försänkare, magnethållare och bitschuck. 30-8493 149:-



Borr/bits/hyls/slipsats 149 delar. Innehåller titanbelagda HSS-borr för metall 1,5-13 mm, träbör 3-25 mm, betongbör 3-10 mm, hälsågar 32-54 mm, bits för spår-, PH-, PZ-, 6-kant och Torxskruv, hylsor 5-13 mm, sliprullar, försänkare, magnethållare m.m. 30-9176 199:-



Borr/bits/hylsats 204 delar. Innehåller HSS-borr 1-10 mm, titanbelagda HSS-borr 1-8 mm, träbör 4-32 mm, betongbör 3-12 mm, hälsågar 32-54 mm, bits för spår-, PH-, PZ-, inv. 6-kant och T-skruv, magnethållare, hylsor 5-13 mm, drivdorn, körnare, djupstopp och försänkare. 30-8734 299:-



Borrsats med 6 st. 400 mm långa spiralborrar med centrumspets och ett hål i spetsen för ledningsdragnig. Diam. 6, 7, 8, 9, 10, och 12 mm. 30-6236 99:-



Från **39:-**

PROJAHN

149:- 18

Borrbbox innehåller 13 st. snabbstålsborrar 1,5-6,5 mm med 0,5 mm intervall samt 3,2 och 4,8 mm. 30-4903 39:-

Kombibox innehåller 18 st. borrar för metall, betong och trä. Diam. 3, 4, 5, 6, 8 och 10 mm. 30-6234 49:-

Kombibox från tyska Projahn. Precisionstillverkad borr för krävande uppgifter och lång livslängd. Innehåller 18 st. borrar för metall, betong och trä. Diam. 3, 4, 5, 6, 8 och 10 mm. 30-9434 149:-



Fräsborrsats titanbelagd med specialslipad spets för fräsning och borrar av spår, kanaler, svängda hål m.m. Lämplig till t.ex. regler vid montering av rör och kabelkanaler. Sats med diam. 15, 18, 20 och 22 mm. 30-9665 149:-



HSS-Superfräsborrar. Sats med 3 st. titanbelagda fräsborrar. Fräser, borrar och sågar i trä, metall och stål. Diam. 6, 8 och 10 mm. 30-8732 89:-



Cylinderbör med hårdmetallspets (35 mm för montering av gängjärn). 30-6768 35 mm 59:-
30-8687 42,5 mm 65:-

Borra, sätt i markeringsstiften.



Borra i markeringarna, sätt i plugg, limma och sammanfoga.

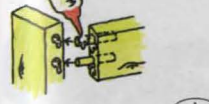

Pluggsats med räfflade träpluggar (björk). 6 mm: 200 st. 8 mm: 150 st. 10 mm: 120 st.

Nr	Diam.	Pris
20-1002	6 mm	25:-
20-1003	8 mm	25:-
20-1012	10 mm	25:-

Markeringsstift för exakt uppmärkning av plugghål. Sats med 4 st. lika. 20-1013-6 6 mm 15:-
20-1013-8 8 mm 17:-
20-1013-10 10 mm 19:-



Borrstopp 3 st. för borrar mellan 5 och 10 mm. 20-590 24:-



Försänkare med plasthandtag. Diam. 12 mm. Längd 10 cm. 20-1623 29:-

Försänkare av högvärdigt härdat verktygsstål. 5 st. i trälåda för försänkning av hål 1-20 mm. Vinkel 90°. 30-9435 199:-



Borrguide. För enkel borrar i 90°, på kanter, runda material m.m. Sex styrhylsor för 4, 5, 6, 8, 10 och 12 mm medföljer. 20-4828 129:-



Pluggborrjigg reglerbar för tapplogning av 10-30 mm material. Snabbinställning av exakt läge för samtidig borrar av både sidostycke och plan. 30-7972 379:-



Försänkare av högvärdigt härdat verktygsstål. Spets 80°. Sats med 4 st. Diam. 3/8, 1/2, 5/8, och 3/4". 20-2065 149:-



Borr- och pluggkärarsats. 6 delar för borrar, försänkning och pluggning. Ställbart borrhjup. 30-8733 198:-

Spiralbör som 30-6771. Längd 460 mm.

Nr	ø/mm	Pris
30-6772-8	8.....	79:-
30-6772-10	10.....	98:-
30-6772-12	12.....	105:-
30-6772-14	14.....	115:-
30-6772-16	16.....	132:-
30-6772-18	18.....	154:-
30-6772-20	20.....	179:-
30-6772-22	22.....	198:-
30-6772-24	24.....	239:-
30-6772-32	32.....	298:-
30-6772-38	38.....	369:-

Spiralborrsats 8 st. 6-20 mm för trä. **Spiralen nedsvarvad** 0,5 mm jämfört med spetsdiameter (ej 6 och 8 mm), vilket underlättar borrar av djupa hål. 6-kant fäste. Längd 230 mm. 30-6771 398:-



Cylinderborrsats 15, 20, 25, 30 och 35 mm. Tillverkat av verktygsstål med spets, två skär samt förskar. För borrar av rena och exakta hål i trä. Levereras i trälåda. 30-6769 199:-

Tapp- och cylinderborrsats. Komplet sats som ger möjlighet att avlägsna defekter och dölja skruvar i trä. Tillverkat av verktygsstål, diam. 15, 20 och 25 mm. Levereras i trälåda. 30-9655 399:-



Karmskrubsbör för borrar i karm före montering av karmskruv. Diam. 14/5 mm. 30-9550 149:-



Borr- och pluggkärarsats. 6 delar för borrar, försänkning och pluggning. Ställbart borrhjup. 30-8733 198:-



Borrväng helt förnicklad med härdade stålkäftar. 10" vevta. Försedd med spårarrangering. 30-445 149:-
Borrskaft av gjutjärn med trebackschuck för upp till 6 mm borrar. 30-4727 69:-



Hålsågssats för mjuka metaller, trä, gips m.m. Håldiameter 19, 22, 29, 35, 38, 44, 51 och 64 mm. Levereras i förvaringslåda med hållare. **30-8739**..... **98:-**



Hålsågssats för mjuka metaller, trä, gips m.m. Håldiameter 19, 22, 25, 32, 38, 44, 51, 64, 74, 86, 102 och 127 mm. Levereras i förvaringslåda med hållare. **30-9414**..... **198:-**



Hålsågssats för stål, rostfritt stål, trä m.m. (håltagning i metall kräver smörjning). Tillverkat av **HSS Bi-metall**, progressiv tandning. Håldiameter 22, 25, 29, 32 och 38 mm. Levereras i förvaringslåda med hållare. **30-7669**..... **379:-**



Hålsågssats för stål, rostfritt stål, trä m.m. (håltagning i metall kräver smörjning). Tillverkat av **HSS Bi-metall**, progressiv tandning. Håldiameter 19, 22, 25, 29, 35, 38, 44, 51, 57, 64 och 76 mm. Levereras i förvaringslåda med två hållare och förlängningskåft 330 mm. Skaftdiameter 13 mm. **30-7668**..... **889:-**



Hålsågssats med 9 olika cirkelblad. Håldiam. 25, 32, 38, 44, 50, 57, 64, 70 och 75 mm. Bladhållare av pressgjuten aluminium. Max. sågdjup 17 mm. **30-795**..... **69:-**
Hålsågssats med 5 utbytbara kvalitetsblad av hårdat stål. Bladhållare av pressgjuten aluminium. Håldiameter 60, 68, 75, 83 och 92 mm. Max. sågdjup 32 mm. **30-9118**..... **99:-**



Centreringsdon för apparat/kopplingsdosor. För enkel håltagning i gipsskiva utan att behöva flytta skivan. Används med hålsåg 74 mm (T70) för apparatdosa eller 84 mm (T80) för kopplingsdosa. **2-pack.**

Nr	Diam. mm	Pris
30-175-74	74	173:-
30-175-78	78	176:-
30-175-83	84	179:-
30-173-105	105	249:-

Nr	För dosa	Pris
30-9415	74 mm	179:-
30-9416	84 mm	179:-



Hålsågssats för kakel, tegel, marmor m.m. Skär av hårdmetall. Centrumborr med 6-kantsfäste. Håldiameter 33, 53, 67, 73 och 83 mm. Levereras i kraftig plastlåda. **30-7670**..... **399:-**



Hålskärare ställbar för håltagning från 30-120 mm i trä, plywood, gipsskivor, plast m.m. Max. skärdjup 22 mm. Levereras med styrspets för håltagning i tunna material. 6-kantsfäste för bormaskin. **30-7768**..... **98:-**

Diamanthsågsats. För håltagning i hårda material som glas, kakel m.m. Innehåller 6 st. hålsågar diam. 4-12 mm. Lämpl. varvtal ca 600 v/min. Vatten skall användas som kylmedel. **20-5354**..... **195:-**

Glas & kakelborr med hårdmetallskär.

Nr	Diam.	Pris
31-2694-30	3,0 mm	24:-
31-2694-40	4,0 mm	26:-
31-2694-50	5,0 mm	29:-
31-2694-60	6,0 mm	34:-
31-2694-80	8,0 mm	39:-
31-2694-100	10,0 mm	44:-
31-2694-120	12,0 mm	49:-
31-2694-180	18,0 mm	87:-
31-2694-250	25,0 mm	108:-

Glas & kakelborrsats med hårdmetallskär. Diam. 3, 5, 6, 8, 10 och 12 mm. För bästa resultat kyl med vatten. **30-8738**..... **149:-**



Borr/bits/plugg/skruvssats 300 delar.

7 helslipade titanbelagda snabbstålsborrar 2-10 mm, 5 träborrar 4-10 mm, 5 betongborrar 4-10 mm, 6 bits, bitshållare, plastpluggar 4-10 mm med passande träskruv. **30-8791**..... **79:-**



Hårdmetallklinga. Lämplig för klyvning och kapning av alla typer av trämaterial. 30-5197 och 30-6753 har negativ tandning, avsedda för radialsågar. Mått i mm.

Nr	Diam.	Axelhål	Tandantal	Skärbredd	Pris
30-5165	125	20 + 16 + 13	16	2,0	98:-
30-4076	140	20 + 16 + 13	30	2,5	119:-
30-4077	150	20 + 16	30	2,5	129:-
30-4078	156	13	36	2,5	139:-
30-8157	160	20 + 16	40	2,5	139:-
30-5166	165	30 + 20	30	2,5	139:-
30-5167	165	20 + 16	30	2,5	139:-
30-4084	184	30 + 20	40	2,5	149:-
30-4083	184	16	40	2,5	149:-
30-4085	190	30	40	2,5	159:-
30-5168	190	20 + 16	40	2,5	159:-
30-5169	200	30 + 25	40	2,6	179:-
30-4089	210	35 + 30	40	2,6	199:-
30-5170	210	30 + 25 + 16	40	2,6	199:-
30-5197	216	30	Neg. 48	2,8	298:-
30-8167	216	30 + 20	50	2,6	219:-
30-5199	250	30	60	2,8	339:-
30-6753	254	16	Neg. 60	2,8	349:-
30-5200	300	30	60	2,8	439:-
30-4359	315	30	30	3,2	439:-
40-3317	350	30	36	3,5	469:-
40-3318	400	30	40	3,5	499:-

Hårdmetallklinga Bosch. Profkslinga med expansionsslit-sar för reducering av buller och upptagning av värmerörelser i klingan vid hård belastning.

Nr	Diam.	Axelhål	Tandantal	Skärbredd	Pris
30-9691	160	20	12	2,4	199:-
30-9692	216	30	Neg. 48	2,8	399:-



Hammarborrsats med SDS+ fäste. Innehåller huggmejsel, spetsmejsel och hålmejsel samt 9 borrar med dim. 5, 6 x 110 mm, 8, 10, 12 x 160 mm, 14, 16 x 210 mm, 18 x 300 mm, 20 x 450 mm i plastlåda. **30-8926**..... **179:-**

Hammarborrsats med SDS+ fäste lika 30-8926 men innehållande 11 borrar med dim. 5, 6 x 110 mm, 6, 8, 10 x 160 mm, 10, 12 x 210 mm, 10, 12, 16, 20 x 450 mm. **30-8746**..... **169:-**



Installationsborrsats. 3 betongborrar med hårdmetallskär 8, 10, 12 mm. Längd 400 mm. **30-5848**..... **39:-**

Bandsågblad för trä, tandspetshårdade. Svensk tillverkning, 4 tänder/tum (30-2966 6 tänder/tum). Alla mått i mm.

Nr	Längd	Bredd	Tjocklek	Pris
30-1079-6	1430	6	0,36	99:-
30-1079-10	1430	10	0,36	99:-
30-5485-6	1510	6	0,36	105:-
30-5485-10	1510	10	0,36	105:-
30-7842-6	1700	6	0,36	109:-
30-7842-10	1700	10	0,36	109:-
30-2966-6	1783	6	0,36	111:-
30-2966-10	1783	10	0,36	111:-
30-6111	1840	6	0,36	114:-
30-6110	1840	10	0,36	114:-
30-1082-6	1874	6	0,36	116:-
30-1082-10	1874	10	0,36	116:-
30-1082-15	1874	15	0,36	127:-
30-1078-6	2100	6	0,36	118:-
30-1078-10	2100	10	0,36	118:-
30-1078-15	2100	15	0,36	129:-
30-2499-6	2170	6	0,36	119:-
30-2499-10	2170	10	0,36	119:-
30-7208-6	2240	6	0,36	121:-
30-7208-10	2240	10	0,36	121:-
30-7208-15	2240	15	0,36	134:-
30-1081-6	2358	6	0,36	125:-
30-1081-10	2358	10	0,36	125:-
30-1081-15	2358	15	0,36	139:-
30-4182-10	2440	10	0,63	125:-
30-7840-6	2490	6	0,63	127:-
30-7840-10	2490	10	0,63	127:-
30-7840-15	2490	15	0,63	144:-
30-5486-10	3090	10	0,63	139:-
30-5487-10	3410	10	0,63	149:-

Bandsågblad universal. För metall men även för trä. Tandspetshårdat, 14 tänder/tum. Alla mått i mm.

Nr	Längd	Bredd	Tjocklek	Pris
30-69	1430	6	0,36	109:-
30-7843	1700	6	0,36	119:-
30-3427	1783	6	0,36	125:-
30-7841	2490	6	0,63	137:-



Borrchuckar för bormaskiner och skruvdragare.

Nr	Fäste	Gripvidd	Pris
30-8742	Inv.gång 1/2"	1,5-13 mm	79:-
30-8740	Inv.gång 3/8"	1-10 mm	89:-
30-8745	Inv.gång 1/2"	1-13 mm	95:-
30-8743	Kona B16	1-13 mm	199:-
30-8744	Kona B18	3-16 mm	279:-



449:-



30-9450

NY



30-9451

Stämborrtillsats. Kraftig komplett sats som monteras på en pelarborrmaskin med halsmått 40, 55, 60, 66 eller 75 mm. Innehåller: Hållare för stämborr, stämborr 6,4, 8,0, 9,5 och 12,7 mm samt justerbar fästsättningsanordning för arbetsstycket.

30-8500 449:-



Materialhållare. Självväsende med utförsningsarm. Fästes vid bordet med 1/2" bult och öglemutter (ingår). Totaltlängd: 240 mm, max. gripvidd: 65 mm.

30-4827 119:-



30-6123

20-857

Chucknyckel. Tappdiam. 6 mm, kuggdrev 10-13 mm. Passar de flesta mindre chuckar med gripvidd 8-10 mm.

30-6123 33:-

Chucknyckel. Tappdiam. 6 mm, kuggdrev 14-17 mm. Passar de flesta medelstora och större chuckar med gripvidd 10-13 mm.

20-857 39:-

Pelarborrmaskin kraftig modell med huvud, bord och fot av gjutjärn. Bord med genomgående spår (30-9450 och 30-9451 med T-spår) kan vridas runt pelaren och vinklas i 45°.

30-9540 Pelarborrmaskin bänkmodell 698:-
 30-9450 Pelarborrmaskin bänkmodell 1998:-
 30-9451 Pelarborrmaskin golvmmodell 2898:-

Artikelnummer	30-9540	30-9450	30-9451
Totalhöjd (mm)	690	1020	1600
Effekt (W)	350	450	850
Varvtal (v/min)	580-2650	210-2200	210-2200
Antal steg	5	12	12
Spindel kona	B16	MK2/B16	MK2/B16
Chuck (mm)	13	16	16
Spindelrörelse (mm)	50	80	80
Avst. pelare-spindelcentr. (mm)	100	170	170
Max. avst. chuck-bord (mm)	285	320	640
Avst. chuck-grundplatta (mm)	370	560	1130
Storlek bord (mm)	160 x 160	270 x 270	270 x 270
Storlek fot (mm)	290 x 180	450 x 270	485 x 290
Diameter pelare (mm)	46	70	70
Vikt (kg)	19	56	63

T-bult sats M10 passar bordet på 30-9451 och 30-9450.

30-9459 98:-



Hjulstativ 30-8207 medföljer ej



Rikt & planhyvel. Kutter av stål med 2 HSS-stål, varvtal 8000 v/min. Hyvlingsbredd max. 204 mm. Spåntjocklek 0-2 mm. Max. höjd vid planhyvling 120 mm. Riktbord av aluminium, 210 x 737. Planbord av stål 215 x 254 mm, bekvämt höj- och sänkbart. Automatisk matning vid planhyvling. Anslag ställbart 45°-90°. Spånåv med 64 mm stos för spånsugning. Motor 230 V/1250 W. Mått 775 x 450 x 385 mm. Vikt 26 kg.

30-9131 2298:-

Kutterstål av HSS-stål till 30-9131. Pris/par

30-9143 169:-

Rikt & planhyvel. En robust maskin med individuellt ställbara bord som möjliggör perfekt limfog. Hyvlingsbredd max. 260 mm. Spåntjocklek 0-3 mm. Max. höjd vid planhyvling 155 mm. Mått bord 260 x 1000 resp. 250 x 400 mm. Inmatningsbordet bekvämt höj- och sänkbart. Automatisk matning vid planhyvling. Inmatningshastighet 5 m/min. Anslag ställbart 0-45°. Motor 1-fas 230 V, 2,2 kW (3 hk) ineffekt. Varvtal kutter 6500 v/min. Höjd med golvstativ 860 mm. Vikt 60 kg. Lev. med dubbelslipade vändskär, utsguningsstos diam. 100 mm, golvstativ samt verktyg. Hjulstativ ingår ej.

30-7803 5998:-

Kutterstål. Vändbara av HSS. Pris per par.

30-7839 149:-

Stativ med höj/sänkbara hjul för enkel förflyttning av Rikt & planhyvel.

30-8207 498:-



Planhyvel. En kompakt maskin med fyrepelarsupphängning av kuttern och 2 slipbara HSS stål. Fällbara in-/utmatningsbord med rullar i ytterkant (totaltlängd 695 mm) för stadig genommatning. Automatisk matning. Spånåv med 50/40 mm stos för spånsugning. Motor 230 V/1,5 kW. Obelastat varvtal på kutter 9000 v/min. Största hyvelbredd 318 mm, max. höjd 153 mm, max. spåntjocklek 2,5 mm. Mått 560 x 340 x 460 mm, vikt 32 kg.

30-9439 2398:-

Kutterstål av HSS-stål till 30-9439. Pris/par.

30-9440 249:-



30-9012



30-9291

BOSCH

NY



Kap- & geringsåg Bosch GCM 8 S. En kompakt profmaskin med låg vikt och bärhandtag för smidig transport. Spindelnsning för snabbt klingbyte. Med dubbelslid, laser och lampor för snabb och precis kapning. Kapacitet 90°: 60 x 270 mm, vid 45°: 60 x 190 mm. Kan även lutas upp till 48°, vid lutning 45°: 42 x 270 mm. Kraftfull motor 230 V/1400 W, varvtal 5000 v/min. Levereras med tving, damppåse och hårdmetallklinga 216/30 mm, 48 tänder. Vikt 15 kg.

30-9663 4495:-

Hårdmetallklinga Bosch 216/30 mm, 48 tänder neg.

Nr Passar Pris
30-9692 GCM 8 S, DeWalt 707 m.fl. 399:-



30-9688

NY



Kap & geringsåg med stativ och hus av pressgjuten aluminium. Heltäckande klingskydd som automatiskt dras in vid sågning. Spindelås för enkelt klingbyte. Steglös inställning av geringsvinkeln 45-135°, med fasta lägen för 0, 15, 22,5 och 45°. Sågklingan kan även lutas steglöst 0-45°. Slid för kapning av max. arbetsstycken vid 90° 60 x 200 mm, vid 45° 60 x 140 mm. Motor 230 V/1800 W, varvtal 4800 v/min. Levereras med hårdmetallklinga 210/30 mm, bordsförlängare, fastspännings-tving och spånåse.

30-9012 998:-

Kap & geringsåg lika 30-9012 men med motor 230 V/2000 W och hårdmetallklinga 254/25,4 mm. Max. arbetsstycken vid 90° 90 x 305 mm, vid 45° 90 x 210 mm.

30-9291 1298:-

Arbetsbänk för kap & gersågar. Lätt demonterbart fäste för de flesta typer av sågar. Utdragbara rullstöd med längdstopp ger 133-290 cm mellan upplag. Hopfällbara stödben. Mått hopfälld 140 x 31 x 27 cm. Vikt 22 kg.

30-9688 798:-

Kap & geringsåg med stativ och hus av pressgjuten aluminium. Heltäckande klingskydd som automatiskt dras in vid sågning. Spindelås för enkelt klingbyte. Steglös inställning av geringsvinkeln 45-135°. Sågklingan kan även lutas steglöst 0-45°. Max. arbetsstycken vid 90° 60 x 125 mm, vid 45° 60 x 80 mm. Motor 230 V/1050 W, varvtal 4500 v/min. Levereras med hårdmetallklinga 210/25,4 mm, bordsförlängare, och spånåse.

30-9441 598:-



Kombinationsåg för klyvning, kapning och geringsågning. Enkelt omställbar mellan funktionerna. Bordsyta 520 x 505 mm. **Bordscirkelsåg:** Såghöjd 0-42 mm, klingan ställbar 0-45°. Levereras med klyvlinjal och geringslinjal. **Kap & geringsåg:** Steglös inställning av geringsvinkeln 45-135° med fasta lägen för 0 och 45°. Sågklingan kan även lutas 0-45°. Max. sågkapacitet vid 90° kap & geringsvinkel är från 155 x 65 mm till 195 x 20 mm. Motor 230 V/2000 W, varvtal 3000 v/min. Levereras med hårdmetallklinga 255/30 mm. Mått med infällt benstativ 670 x 618 x 490 mm. Vikt 54 kg.

30-9080 3995:-



NY

CO TECH

Bordcirkelsåg Co/Tech för precisionsarbeten. Bord av aluminium 650 x 520 mm som med två förlängningsbord av stål ger arbetsyta 800 x 705 mm. Arbetshöjd 910 mm, såghöjd 0-80 mm. Klingan ställbar 45-90°. Anslutningsstos för spånsugning diam. 30 mm. Motor 230 V/1500 W, varvtal obelastad 4500 v/min. Levereras med hårdmetallklinga 254/16 mm, klyvvanhåll, geringsanhåll samt stativ med hjul.

30-9715 1998:-

Geringslinjal med släde.

30-9786 598:-



NY
CO TECH

Kombinationsåg Co/Tech för klyvning, kapning och geringsågning. Enkelt omställbar mellan funktionerna. Arbetshöjd 850 mm. Bordsyta 545 x 505 mm. **Bordcirkelsåg:** Såghöjd 0-70 mm, klingan ställbar 0-45°. Levereras med klyvlinjal och geringslinjal. **Kap & geringsåg:** Steglös inställning av geringsvinkeln 45-135° med fasta lägen för 0, 15, 22,5, 30 och 45°. Sågklingan kan lutas 0-45°. Sågkapacitet vid 90° 65 x 155 mm, 45° 65 x 105 mm, 45°/90° 40 x 155 mm, 45°/45° 40 x 105 mm. Motor 230 V/1800 W, varvtal 4200 v/min. Levereras med hårdmetallklinga 250/30 mm. Mått med stativ 710 x 680 x 1000 mm, utan stativ 710 x 680 x 610 mm.

30-9869 2895:-



Sidomonterat bord

Bilden visar 30-8501 med geringslinjal 30-8627 (extra tillb.)

Bordcirkelsåg En stabil konstruktion av förzinkad stålplåt. Bordsyta 800 x 550 mm. Arbetshöjd 810 mm, såghöjd 0-90 mm. Klingan ställbar 0-45°. Motor 230 V/2,2 kW, varvtal 2800 v/min. Levereras komplett med hårdmetallsågklinga 315/30 mm, stabilt klyvvanhåll, förlängningsbord/sidobord 800 x 550 mm samt hjul tillsats med handtag. Anslutningsstos för spånåse diam. 100 mm. Geringslinjal medföljer ej.

30-8501 2898:-

Geringslinjal med kullagrad släde.

30-8627 498:-



Bandsågar i kraftig och stabil stålkonstruktion med gjutjärnsbord ställbart 0-45°. Kullagrade hjul. Dubbla bladledare med kullager som stödroller. Uttag för spånsug. Motor 1-fas 230 V med strömbrytare/0-spänningsutlösare. 30-7802 har två bladhastigheter: -låg för hårt trä, plaster och icke järnhaltiga metaller, -hög för övriga träslag.

**- Kraftig motor
- 4-sidigt bladskydd
- Golvstativ**

Bandsåg 14". Bord 400 x 550 mm, hjul diam. 355 mm. Bladhastighet 440/900 m/min. Uttag för spånsug diam. 100 mm. Sågens totala höjd inkl. golvstativ 1710 mm, höjd till bord 1020 mm. Avstånd sågblad-stativ 345 mm. Såghöjd max. 180 mm. Sågbladets längd 2490 mm. Vikt 88 kg. Effekt 1000 W. Levereras med klyvlinjal med ställbart aluminiumanslag, geringslinjal samt golvstativ.

30-7802..... 4898:-
Hjultillsats med höj/sänkbara hjul för enkel förflyttning av maskinen.
30-8206..... 469:-



CO/TECH

NY

Kontursåg Co/Tech med inbyggd spånblåsning, geringsanläggning och snabbfäste för sågbladen. Bladhastighet 1440 slag/min, motor 230 V/ 85 W. Max. såghöjd 50 mm, max. sågdjup 410 mm. Aluminiumbord 375 x 250 mm, lutbart 0-45°. Levereras med sågblad 133 mm och bladhållare för lövsågblad. Mått 580 x 280 x 340 mm. Vikt 12,5 kg.
30-9686..... 698:-



Golvstativ medföljer ej

Bandsåg 10". Bord 295 x 295 mm, hjul diam. 255 mm. Bladhastigheter 700 m/min. Uttag för spånsug diam. 60 mm. Sågens totala höjd 800 mm, höjd till bord 375 mm. Avstånd sågblad-stativ 245 mm. Såghöjd max. 80 mm. Sågbladets längd 1700 mm. Vikt 25 kg. Effekt 350 W. Levereras med klyv- och geringslinjal.

30-7801..... 1998:-
Golvstativ till 30-7801 höjd 69 cm.
30-7941..... 349:-



**- Enkelt att byta och justera band
- Stort, justerbart slibbord**

Bandslipmaskin med 150 mm sliptallrik. Kraftig modell med guleram. Bandaggregatet ställbart för både horisontell- och vertikal slipning. Slipband 100 x 915 mm (30-7296), bandhastighet 10 m/sek. Motor 230 V/440 W med nollspänningsutlösare. Levereras med ställbart slibbord (158 x 225 mm) och anhäng (0-45°). Mått 440 x 200 x 240 mm.
30-7901..... 998:-

Slipband se sid 221



Sidoanslag till bandslip 30-7901. Längd 210 mm, ställbart 90-45°. På äldre maskiner måste hål borras i bandaggregatet vid montering.
30-7798..... 198:-



Spånsugslang 30-7943 medföljer ej

Spånsug. Kapacitet 850 m³/tim. Slanganslutning 100 mm. Motor 230 V/750 W. Levereras med 750 x 100 mm dammsugarslang, golvmunstycke och stativ (omonterat). Levereras utan sugslang. Storlek 152 x 72 x 38 cm. Vikt 30 kg.
30-9443..... 1798:-

Spånsug. Kapacitet 2530 m³/tim. Slanganslutning 125 mm med plaststos för reducering till 2 x 100 mm. Motor 230 V/1500 W. Levereras utan sugslang. Stativet levereras omonterat. Storlek 195 x 87 x 59 cm. Vikt 46 kg.
30-9449..... 2795:-



Slangstos monteras på spånsugslangen för enkel anslutning till maskin. 100-100 mm.
30-6150..... 69:-
30-8357..... 69:-

Spånsugslang. Kraftig typ för spånsugar med 100 mm anslutning. Längd 3 m. Lev. med 2 slangklämmor.
30-7943..... 298:-
Sopsäck 160 liter. Tvåskikt, 10-pack.
34-4108..... 49:-



NY

CO/TECH

Träsvarv Co/Tech i smidigt utförande med steglös varvvalsreglering 500-3500 v/min. Motor 230 V/350 W. Lämplig för pinnsvavning och mindre skålsvarvning. Gjuten konstruktion. Dubbavstånd 330 mm, dubbhöjd 125 mm. Levereras med drivdubb (MK1), roterande motdubb (MK1), planskiva och anhäng. Mått 800 x 280 x 350 mm. Vikt 17,5 kg.

30-9747..... 1398:-



30-8553
30-9044

30-9044

Rullstöd. Praktiskt arbetsstöd för hantering av långa arbetsstycken. Hopfällbart för kompakt förvaring. Storlek rulle 50 x 295 mm. Ställbar i höjd 675-1075 mm.

30-8553..... 179:-
Rull/kulstöd som rullstöd 30-8553 men kombinerad modell med nerfällbart kulstöd.

30-9044..... 249:-

Rullbana för egen tillverkning av rullstöd, sågbord m.m. Rullens diam. 51 mm, bredd 400 mm. Max. 70 kg.

30-4138..... 149:-

Transportkula för egen tillverkning av kulstöd, sågbord m.m. Höjd 30 mm. Max. last 25 kg/st. 6-pack.

20-5262..... 199:-



Cocraft

Handsåg Cocraft för kap- och klyvsågning med 2-komponent handtag för mjukt och säkert grepp. **3-faständring** för högre avverkning och finare snitt. Bladlängd 550 mm (22"), 9 tdr/tum. Tandspetshärdad. **Svensk tillverkning.**
30-9888 159:-



Morakniv Cocraft med blad av rostfritt stål och ergonomiskt friktionsgrepp av gummi. Slida med bältesclips.
30-9870 Bladlängd/totallängd, 100/210 mm 49:-



Fällkniv Cocraft för universalblad med låsning i utfällt läge och verktygsöst bladbyte. Levereras med 10 reservblad.
30-9852 59:-



Hammare Cocraft 16 oz av smitt, härdat och polerat stål. Blåstrat stålörskafte med kraftigt gummihandtag. Längd 330 mm, vikt 740 g.
30-9836 98:-



Stämjärn Cocraft av kromvanadiumstål. Smitt och härdat blad med fasade kanter. Skafte av slagfast plast med mjukt grepp och slagbricka av stål. Levereras i hölster med bryne. Längd 275 mm.

Nr	Bredd	Pris
30-9840	6 mm	52:-
30-9841	10 mm	57:-
30-9842	12 mm	57:-
30-9843	16 mm	59:-
30-9844	18 mm	59:-
30-9845	25 mm	63:-
30-9846	32 mm	66:-



Svarvjärnssats av HSS med skafte av ask. Lockbettel 5 mm, svarvmejsel rund egg 20 mm, sned egg 28 mm, svarvskölp 11 mm, 13 mm, 25 mm. Längd 435-575 mm. Förp. i kraftig förvaringslåda.
30-7939 949:-

Svarvjärnssats med 5 miniatyrjärn av kolstål med träskafte. Längd ca 28 cm.
30-7799 279:-

Profilmall av stål. Formbar till 45 mm djup och 150 mm bredd på profilen.
30-2020 29:-



Verktygslåda med löstagbart tråg och sortimentaskar i locket. Levereras med 16 oz hammare, kombinationstång, skiftnyckel 6", pryli, brytbladskniv, 30 cm vattenpass, 3 m måttband och bitskruvmejsel med 18 bits. Mått låda 410 x 220 x 195 mm.
30-9545 198:-



Juniorens verktygsats med rejåla verktyg i lämplig storlek för familjens yngsta hantverkare. Innehåller: 8 oz hammare, kombinationstång, vattenpass, vinkelhake, 3 m måttband, penna, stjärnmejsel, spårmejsel, modellsåg för trä/metall/plast samt snickarbålte i polyester.

30-9571 189:-
Snickarbålte som i 30-9571 men utan verktyg. Midjemått 65-120 cm.
30-9572 69:-



Verktygsats i praktisk plastlåda. Levereras med hammare, kombinationstång, 15 cm vattenpass, 3 m måttband, bitskruvmejsel med 10 bits, 2 st. elektronikmejslar, nyckelsats, universalsax, kyparkorkskruv samt skruv- och upphängnings-sats. Mått låda 285 x 190 x 65 mm.
30-9547 198:-

Spikutdragare Atle. Ett smidigt verktyg som enkelt drar ur även djupt nedslagna spikar. Längd 195 mm, vikt 0,6 kg. OBS! Hammare ingår ej. Svensk tillverkning.
30-3529 459:-

Spikutdragare NP 106 Niwatori. Ett smidigt verktyg som klarar spik även i trånga lägen och utan skalle. Japansk tillverkning av högvärdigt smidesstål. Längd 300 mm.
30-6506 239:-

Spikutdragare NP 125. Lika 30-6506 men med böjt brytjärn, för losstagnation eller justering av byggnadsdetaljer m.m. Längd 260 mm.
30-6507 229:-



Bräckjärn av härdat stål. En tunn smidig modell för öppning av trälådor m.m. Längd 390 mm.
30-4961 59:-



Kofot av åttkantigt stål. Breda härdade anläggningsytor för att minska märken i arbetsstycket.
30-9612 Längd 50 cm 79:-
30-9613 Längd 71 cm 98:-



Kofot av sexkantigt seghärdat stål. Lackerad med slipade klor. Längd 600 mm. Tysk tillverkning.
40-5600 149:-

Kofot Hultafors av höglegerat borstål. Breda anläggningsytor och tunna ändrar för att komma åt utan att lämna märken i arbetsstycket. Optimerad klyvs för spikutdragning. Längd 625 mm.
30-9173 398:-





Hammare av hårdat hejarsmitt stål med stål-rörsskaft.

30-6158	8 oz	39:-
30-9785	12 oz	49:-
30-6159	16 oz	59:-



Hammare av hårdat hejarsmitt stål med glasfiberskaft. Vikt 16 oz.

30-8393	75:-
---------	------



Hultafors

Hammare Hultafors TS 16XL. Snickarhammare av smitt och hårdat stål. Stålrörsskaft med XL grepp av gummi.

30-8097	298:-
---------	-------



298:- NY

STANLEY

Hammare Stanley Fatmax. Helsmidd med specialhårdat splitterfritt huvud och Antivibe-patenterad vibrationsdämpare. Ergonomiskt handtag. Vikt 16 oz.

30-9824	298:-
---------	-------



Hammare i kraftigt utförande med härdade slagytor och skaft av Hickory.

Kulhammare	Vikt	Pris	Penhammare	Vikt	Pris
20-5701	100 g	64:-	20-5704	100 g	64:-
20-5702	230 g	69:-	20-5705	230 g	69:-
20-5703	340 g	79:-	20-5706	340 g	79:-

Magnethammare av hejarsmitt stål. Skaft av Hickory. Vikt 5 oz.

30-7553	98:-
---------	------



3 st. **98:-**

Skruvting med trähandtag 3-pack. Trapetsgångad spindel med ledad bricka och skyddsbackar av plast. Spännvidd 300 mm, gapdjup 80 mm.

30-8595	98:-
---------	------



Limknekt av kraftig aluminiumprofil 22 x 34 mm. Trapetsgångad spindel och snabbjustering av mothållet.

Nr	Längd	Spännvidd	Pris
30-7555	95 cm	80 cm	149:-
30-7556	156 cm	140 cm	189:-



30-4815

Studsfri hammare med huvud av mjuk Uretan som eliminerar slagmärken. Stålskaft med gummigrepp. Stålkulor i huvudet ger maximal slagverkan och eliminerar rekyl. Längd 310 mm. Vikt 770 g.

30-4815

Gummiklubba av massivt gummi med träskaft. Längd 30 cm. Vikt 340 g.

30-8531

Kombihammare med slag av halvhårt gummi och plast. Stålrörsskaft med gummihandtag. Längd 24 cm. Vikt 500 g.

30-6242

Murarhammare med fyrkantsslag. Stålskaft med kraftigt gummihandtag. Vikt 600 g (16 oz).

30-7193	98:-
---------	------



Slägga med kraftigt glasfiberskaft och gummihandtag.

Nr	Vikt (huvud)	Längd	Pris
30-8530	3 kg	75 cm	239:-
30-8529	1,5 kg	27 cm	124:-



Kantvingar som monteras på en skruvting. Praktiskt hjälpmedel vid limning av kantlistor och hörn.

Nr	Typ	Pris
30-8051	Rak	56:-
30-8052	Hörn	56:-

Skruvting av gjutgods i extra kraftigt utförande, profilskena med sex faser ger säkert grepp. Mjukt handtag för bästa grepp och kraftöverföring. Trapetsgångad spindel med ledad bricka och skyddsbackar av plast.

Nr	Spännvidd	Gapdjup	1 st.	5 st.
30-7542	150 mm	80 mm	49:-	220:-
30-7543	300 mm	100 mm	69:-	320:-
30-7544	400 mm	120 mm	79:-	365:-
30-7545	600 mm	120 mm	98:-	435:-

Skruvting av gjutgods med hög klämkraft och skaft av trä. Kraftigt utförande med profilskena. Trapetsgångad skruv med roterande bricka samt skyddsbackar av plast. Tysk tillverkning.



Nr	Spännvidd	Gapdjup	Vikt	1 st.	5 st.
30-9783	200 mm	100 mm	1,2	179:-	795:-



Handstving Wolfcraft Multiflex för enkel in- och utvärdig fastspänning.

Nr	Spännvidd	Gapdjup	Pr par	Pris
30-7540	110 mm	40 mm	Pr st.	159:-
30-7541	300 mm	65 mm	Pr st.	169:-
30-7539	700 mm	85 mm	Pr st.	239:-



Spärklämme 2 st. längd/spännvidd 250/65 mm, 3 st. 180/50 mm. Finstegad spärrmekanism för reglerbar spännkraft, mjukt grepp och rörliga backar.

30-9822	98:-
---------	------



Handstving 4-pack för enkel och snabb fastsättning av arbetsstycken m.m. Vändbart huvud för både in- och utvärdig fastsättning. Spännvidd 200 mm, gapdjup 60 mm.

30-9821	129:-
---------	-------



Handstving med vändbart huvud för både in- och utvärdig fastsättning.

Nr	Spännvidd	Gapdjup	Pris
30-9819	300 mm	60 mm	59:-
30-9820	600 mm	90 mm	79:-

Spärklämma Wolfcraft med kraftig finstegad spärrmekanism för reglerbar spännkraft. Ergonomiskt tvåkomponentgrepp samt rörliga backar för anspänning mot ojämna ytor.



Nr	Gripvidd	Gripdjup	Längd	Pris
30-9573	50 mm	70 mm	220 mm	129:-
30-9574	30 mm	32 mm	135 mm	39:-

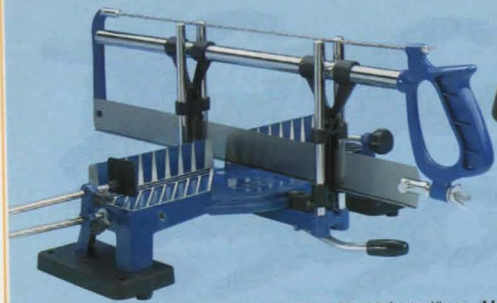

Geringssåg med snabbinställning för 11 fasta lägen. Max. såghöjd 110 mm, max. sågbredd vid 90° 160 mm, vid 45° 100 mm. Längd sågblad 550 mm, 14 tänder/tum. Levereras med skruvning för fästsättning av arbetsstycket, längdstopp och ställbart stopp för sågdjup.

30-8682 179:-

Sågblad för geringssåg.

Nr	För	Tänder/tum	Längd	Pris
20-4172	Trä	14	550 mm	69:-
20-4244	Metall	24	550 mm	79:-



30-7531

30-7536



30-8239

Universalklämma av tålig plast med rörliga backar och kraftig fjäder.

Nr	Längd	Spännvidd	Pr st.	Pr 10 st.
30-7531	95 mm	30 mm	7:-	59:-
30-7532	120 mm	40 mm	8:50	73:-
30-7533	170 mm	60 mm	14:-	119:-
30-7534	220 mm	90 mm	19:-	162:-

Universalklämma av stålplåt med plastade grepp och käftar. Kraftig fjäder.

Nr	Längd	Spännvidd	1 st.	10 st.
30-7536	100 mm	35 mm	14:-	115:-
30-7537	150 mm	50 mm	23:-	195:-
30-7538	225 mm	90 mm	39:-	330:-

Universalklämmor av tålig plast med rörliga backar och kraftig fjäder. 18 st. längd 68 mm och 4 st. längd 97 mm.

30-8239 59:-



Tving. Smidd modell med trapetsgångad förkopprad spindel.

Nr	Spännvidd	Pris
30-8263	50 mm	19:-
30-8264	100 mm	39:-

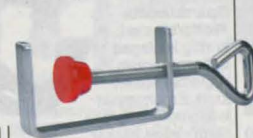

Skruvting av förnicklat järn, med spännvidd 55 mm.

Nr	1 st.	10 st.
21-11	19:-	160:-



30-7195

Geringssåda/Bandspännare/Tving. Praktiska hjälpmedel vid tillverkning av ramar, lådor, möbler m.m. Bandspännare med 4 m band och hörnskydd av plast. Tving 155 x 80 mm. Geringssåda med ryggsåg, max. virkes dim. 100 x 45 mm.

30-8047 159:-

Bandspännare som i 30-8047.

30-7195 89:-



Bågsåg G-Man med handskydd och tandspetshärdat blad. Svensk tillverkning.

Nr	Benämning	Tandning	Pris
30-6401	Bågsåg 30"	Fin trä	89:-
30-7549	Bågsåg 21"	Fin trä och fin kött	129:-

Bågsågblad G-Man tandspetshärdat. Svensk tillverkning.

Nr	Benämning	Pris
30-3416	Bågsågblad 21" Fin trä	34:-
30-7550	Bågsågblad 21" Fin kött	48:-
30-3417	Bågsågblad 24" Fin trä	39:-
30-3418	Bågsågblad 30" Fin trä	44:-
30-3419	Bågsågblad 30" Grov trä	44:-
30-3420	Bågsågblad 36" Grov trä	46:-



Kombisåg 17" med 2 st. sågblad (trä och metall) som ligger skyddade i aluminiumramen. Fälls enkelt ihop när den inte används eller ska transporteras. Dim. 70 x 430 mm.

30-4981 198:-



Bågfil/Bågsåg med greppvänligt handtag och förvaring av reservblad i bågen. Levereras med träblad 5 tdr/tum och metallblad 24 tdr/tum. Bladlängd 12".

30-8948 98:-



Bågfil Bahco 319. Lätt, stabil bågfil med mycket hög bladspänning, för raka snitt. Bekvämt och säkert grepp. Bladet kan snedsällas 55°. Levereras med Sandflex® bimetalblad, 24 tpi.

30-8953 198:-



Bågfil med mjukt grepp. Kraftig konstruktion med hävstångsspännare för bladet. Levereras med 12" HSS blad.

30-9558 129:-



Bågfil G-Man. Tillverkad av förkromat stål med väl utformat handtag och grepp av plast. Levereras med 12" blad. Svensk tillverkning.

30-1284 69:-



Bågfilshandtag. Stabilit utförande av metall med gummi-handtag, längd 21 cm. 1 blad medföljer.

30-9188 49:-



Bågfilshandtag. En utmärkt hållare för bågfilblad, användes på svåråtkomliga ställen. Stabilit utförande i slagtälig plast, längd 20 cm. 2 blad medföljer.

30-2129 19:-

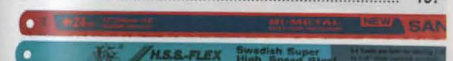

Bågfilblad 300 mm/12", 24 tänder/tum.

20-18	Bahco Sandflex Bi-metall Pr. 2 st.	54:-
30-6882	HSS-Flex av Svenskt snabbstål Pr. 2 st.	39:-
30-6883	HCS-Flex av kolstål Pr. 10 st.	39:-



Lövsåg av fjädrande stålör. Sågdjup 30 cm.

31-592 39:-

Guldsmedssåg. Ställbar för bladlängder 80-170 mm.

20-415 158:-

Lövsågbladsats med 22 blad i sorterade grovlekar för trä och metall.

30-9185 54:-

Lövsågbladsats metall. 72 vägtandade kvalitetsblad i sorterade grovlekar (000-3). Tyskstillverkade.

30-9559 198:-

Modellsåg av förnicklat stål med handtag av plast. Totallängd 25 cm. Blad 15 cm x 6 mm, för trä.

30-4734 19:-

30-6665 Sågblad för trä/metall. Pr 6 st. 29:-

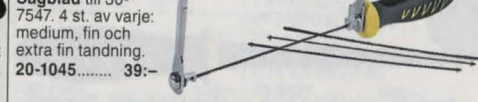

Rundsåg i kraftigt utförande med gummiklätt handtag. 4 blad medföljer.

30-7547 59:-

Sågblad till 30-7547. 4 st. av varje: medium, fin och extra fin tandning.

20-1045 39:-

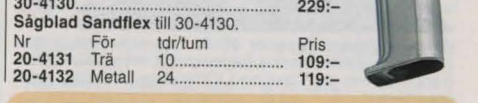

Sticksåg Bahco för både trä och metall. Ställbar i 8 vinklar. Levereras med ett Sandflex metallblad.

30-4130 229:-

Sågblad Sandflex till 30-4130.

Nr	För	tdr/tum	Pris
20-4131	Trä	10	109:-
20-4132	Metall	24	119:-



Sågblad av stål belagt med en skärta av tungstens-karbidkorn, ett av världens hårdaste material. Skär rätt igenom hårda material som glas, kakel, skiffer, sten, marmor, eternit, rostfri plåt, fjäderstål m.m.

Skärsåg för rak sågning i hårda material. Passar i en vanlig bågfil. Längd 30 cm. Bredd 18 mm.

20-2313 59:-

Trädsåg passande bågfil. Sågar i vinklar och mönster. Rundtandad. Längd 30 cm.

20-2314 48:-



N
Snickarsats innehållande handsåg 550 mm med 3-fas tandning 7 tdr/tum, kniv av rostfritt stål, vinkelhake, 2 st. snickarpennor och måttband 5 m. 98:-
 30-9799



Handsåg för kap- och klyvsågning, handtag med mjukt inlägg för bästa grepp. 3-fas tandning för högre avverkning och finare snitt. Bladlängd 550 mm (22"), 7 tdr/tum. Tandspetshårdad. 59:-
 30-8672



Handsåg G-Man för kap- och klyvsågning. Bladlängd 550 mm (22"), 7 tdr/tum. Tandspetshårdad. Svensk tillverkning. 79:-
 30-8673



Sticksåg med slipad spets av hårdt fjäderstål. Gummiklätt handtag. Bladlängd 6" 49:-
 30-7546



Handsåg Bahco Superior 2600. Kap- och klyvsåg med ytbehandling som minskar friktionen och motverkar rostangrepp. 550 mm (22") blad med XT-tandning, 9 tdr/tum, tandspetshårdad. 298:-
 30-5738



Handsåg Bahco Laminator för kapning av trä- och laminatgolv. 500 mm (20") blad med XT-tandning, 11 tdr/tum, tandspetshårdad. 189:-
 30-8954



Handsåg Bahco 300 idealisk för barn, förskolor etc. Fintandad tandspetshårdad. Längd 350 mm (14"). 149:-
 30-3143

Sågar, japanska modeller som sågar på drag istället för skjut. Detta gör att bladet kan göras mycket tunnare och tänderna mycket vassare, vilket ger renare snitt och högre avverkning.



Dragsågsats 2 sågar med gummiklätt handtag och tandspetshårdade blad. Stor, 380 mm långt blad, 2,5 tänder/mm. Liten 165 mm långt blad, 1,0 tand/mm. 198:-
 30-9189



Dragsåg med gummiklätt handtag. Tandspetshårdad, 165 mm långt blad med 1 tand/mm. Levereras med 2 blad. 149:-
 30-8950



Dragsågar Gyokucho. Traditionella japanska modeller med impulshårdade tänder.
 Nr Typ Bladlängd/tjocklek Tänder/mm Pris
 30-7170 Dozukisåg 180/0,3 mm 1,0 349:-
 30-7169 Urtaggsåg 180/0,3 mm 1,5 229:-
 30-7168 Kap/klyvsåg 210/0,45 mm 1,5 279:-

Reservblad till dragsågar Gyokucho.
 Nr Typ Pris
 30-8067 Dozukisågblad till 30-7170 229:-
 30-8068 Urtaggsågblad till 30-7169 129:-
 30-8069 Kap/klyvsågblad till 30-7168 209:-

Silky sågar av högsta kvalitet. Hårdförkromade blad med slipade och impulshårdade tänder. Gummiklätt handtag för bekväm grepp.



Pocket Boy 170 gul. Hopfällbar, lämplig för slöjd, finsnickeri, finare byggnadssnickeri m.m. Bladlängd 170 mm, 0,7 tänder/mm. Levereras i hölster. 249:-
 30-8952



Finsnicker/hobbysåg med specialtandning (1,25 tänder/mm) som sågar både på drag och skjut. Detta gör sågen lättanvänd och därför även lämplig för nybörjare. Bladlängd 150 mm. Levereras med bladskydd av plast. 169:-
 30-8675



Putshyvel med räfflad sula, 225 x 50 mm. 198:-
 30-4062



Spånhyvel av järn. Dubbla ställskruvor för reglering av hyvelstället. Hyvelbredd: 54 mm, totallängd: 254 mm. 129:-
 30-4717



Surform blockhyvel Stanley för bearbetning av gips- och spånskivor, trä, plast, glasfiber samt mjukare metaller. Längd 140 mm. 98:-
 30-9839

Hyvel. Ett bra verktyg för hembruk och hobbyarbeten. Storlek 8 x 5 x 2,5 cm. Med lätt utbytbara specialblad. 69:-
 20-1728
 Blad passar hyvel 20-1728, 5 st./lp. 19:-
 20-1729



Stämjärnssats med fyra rejäla stämjärn 10, 12, 19 och 25 mm. Tillverkade av hårdat manganstål. Handtag av slagfast plast. Skall brynas före användning. 98:-
 30-6491

Skölpjärnssats med fyra skölpjärn, bredd 6, 12, 18 och 24 mm. Skaft av slagfast plast. Grovslipad egg. Längd 210-245 mm. 99:-
 30-7126



Träsnidarsats med 12 olika verktyg med träskaft. Längd 20 cm. Grovslipad egg. 179:-
 30-3963



Täljögla. Skarp-slipad stålögla, diameter 25 mm, med handtag av trä. Ett praktiskt verktyg för urgröppning av kåsor, skålar, skedar m.m. Längd 20 cm. 339:-
 20-5621

Hyvel. Ett bra verktyg för hembruk och hobbyarbeten. Storlek 8 x 5 x 2,5 cm. Med lätt utbytbara specialblad. 69:-
 20-1728
 Blad passar hyvel 20-1728, 5 st./lp. 19:-
 20-1729

Slöjdnivars Frosts med blad av laminatstål.
 Nr Typ Skaft Bladlängd Slida Pris
 20-5439 Classic björk 49 mm polypropen 71:-
 Skedkniv Frosts av kolstål med skaft av björk.
 20-5441 Dubbeleggad. Bladlängd 52 mm 81:-
 Spåntkniv. Frosts spåntkniv har Triflexstål i eggen och är därför extra vass, stark och seg. Bladlängd 107 mm. Total längd 342 mm. 128:-
 30-1255



Sickling av hårdat och polerat stål. Storlek 0,6 x 62 x 125 mm. 59:-
 20-491

Träklubba av bok. Längd 30 cm. 69:-
 30-1275



Morakniv Viking. Blad av kolstål med cm-skala och skaft med fingerskydd. Slida med bältesclips.

20-6628 Bladlängd/totalängd, 100/210 mm. 29:-

Morakniv Quicksnap med extra kraftigt blad av rostfritt stål, skaft med mjukt grepp och fingerskydd. Slida med ledat bältesclips.

30-9871 Bladlängd/totalängd, 100/225 mm. 69:-

Morakniv Clipper Rescue med vågtandat blad av rostfritt stål och ergonomiskt friktionsgrepp av gummi. Slida med bältesclips.

30-9872 Bladlängd/totalängd, 100/210 mm. 79:-



Sport-/Fritidskniv Frosts av rostfritt stål. Handtag med glid-skydd och slida med knäppning. Osorterade färger.

30-8880 Blad-/totalängd 100/207 mm. 59:-



Sportkniv av rostfritt stål med björkskaft och förstärkt läderslida.

30-9633 Bladlängd/totalängd, 85/180 mm. 139:-



Filé-/renskniv med blad av rostfritt stål och mjukt grepp. Slida med bältesclips.

30-8035 Bladlängd/totalängd, 156/277 mm. 85:-



Knivskrin. Storlek 17 x 8 x 4,5 cm, innehåller 3 olika verktygsskaft, 11 st. utbytbara knivblad i olika modeller.

30-916 69:-

Skalpell Paragon. Skaft av plast. Längd 14 cm.

Nr 1 st. 10 st. 20-3129 11:50 99:-

Precisionspennkniv. Tryckknappmekanism med clips. Lev. med 10 st. spetsblad. Längd 140 mm, diam. 9 mm.

Nr 1 st. 10 st. 20-4048 39:- 320:-

Reservblad till 20-4048. Förp. om 10 st. blad.

Nr 1 st. 10 st. 20-4049 19:- 130:-



Kniv av rostfritt stål med fingerskydd. Slida med fäste för knapp eller livrem. Bladlängd 105 mm.

30-9346 29:-



Fiskekniv med 145 mm långt blad. Flyter om man tappar den i vattnet.

30-9243 49:-



Universalkniv av metall, med indragbart blad i 4 lägen. Magasin med 5 blad. Verktygslöst bladbyte med automatisk frammatning av nytt blad. Längd 17 cm.

30-9235 49:-



Universalknivblad av hög kvalitet i praktisk förvaringsask. 10 st./förp.

30-8039 Standard grövre 29:-

30-8040 Krokblad 39:-



Rullkniv med 45 mm klinga. Utmärkt för pappers-, läder- och tygskärning.

30-9390 49:-



Knivsets 8 delar med 4 brytblads-, 1 universal-, 1 nyckelringskniv och 2 skrapor.

30-7615 19:-

Brytbladsknivsets. Innehåller 12 knivar.

Nr Bredd Längd Pris

30-8244 9 mm 130 mm 29:-

30-8596 18 mm 155 mm 49:-



Victorinox Schweiziska officersknivar. Originalen till alla multifunktionsknivar. Verktygen tillverkade av polerat, hårdat, rostfritt stål med mellanskor av anodiserad aluminiumlegering och sidostycken av cellidor.

Nr 30-7564 Nyckelringskniv Signatur 58 mm 7 st. 179:-

30-7172 Fickkniv Ranger 91 mm 21 st. 439:-

30-7171 Fickkniv Climber 91 mm 14 st. 269:-

Brytbladsknivar med blad (stor kniv 8 spetsar, liten kniv 12 spetsar) som kan brytas av allt eftersom skärpan försämras.

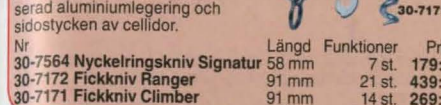

Brytbladskniv 18 mm. Extra kraftig modell av metall med mjukt grepp och bladlös som läser bladspetsen. Mekanism för snabbt, enkelt bladbyte och magasin med 5 blad.

30-9241 69:-



Brytbladskniv 18 mm. Extra kraftig modell med mjukt grepp och bladlös som läser bladspetsen. Mekanism för snabbt, enkelt bladbyte och magasin med 8 blad.

30-8245 59:-



Brytbladsknivar av plast med spår som läser bladet i önskat läge. Japanska knivblad med dubbelslipad egg för bästa skärpa.

Stor modell 18 mm med mjukt grepp. Längd 180 mm.

30-8033 19:-

Stor modell 18 mm. Längd 160 mm.

20-663 15:-

Liten modell 9 mm. Längd 135 mm.

Nr 1 st. 10 st. 20-3115 7:- 63:-

Reservblad till brytbladsknivar, plastfodral med 12 blad.

20-666 18 mm 29:-

20-3433 9 mm 22:-

30-9854 49:-



Fickkniv 27 funktioner med verktyg av rostfritt stål och sidor av plast.

30-7136 69:-



Fickkniv 11 funktioner. Rostfritt stål.

34-4906 39:-

Fickkniv 3 funktioner och sidor med mjuka inlägg.

30-9853 19:50



Fällkniv Leatherman h502. 79 mm långt konkavt slipat blad med rak egg av rostfritt 420 HC stål. Handtag av glasfiberförstärkt nylon med gumminlägg. Utrustad med konserv- och flasköppnare samt bitsmejsel med 3 dubbelbits PH1, 2, spår 3,2/4,8/6,4 mm, T15 och fällbar karbinhake. Längd 114/193 mm, vikt 172 g. Levereras i nylonfodral med bältesfäste.

30-9387 799:-



Fällkniv Gerber Gator med gummerat handtag som ger säkert grepp även när det är vått. 95 mm långt blad av höglegerat rostfritt stål med spår. Levereras med bältesfodral av nylon.

30-9344 549:-

ASAKLITT



NY
Multiverktyg Asaklitt polerad av rostfritt stål i kraftigt utförande med lysdiodslampa och 15 funktioner. Längd 155/100 mm. Levereras med kraftigt bältesfodral av nylon. 30-9774 **N** 149:-

Fällkniv Asaklitt av hög kvalitet för jakt, fiske, frittid m.m. Blad tillverkade av specialbehandlat rostfritt stål för hög skärpa och lång livslängd. Levereras med kraftigt bältesfodral av nylon.

ASAKLITT



NY **NY** **NY**
Fällkniv och skärpstål Asaklitt med blad av rostfritt 440 stål. Handtag av aluminium med bältesklipp. Längd 230/135 mm. 30-9860 **N** 298:-
Fällkniv Asaklitt med blad av rostfritt 440 stål. Handtag av aluminium med mjukt inlägg och bältesklipp. Längd 195/112 mm. 30-9859 **N** 198:-
Fällkniv Asaklitt med blad av rostfritt 420J2 stål och handtag med sidor av komposit. Längd 165/97 mm. 30-9861 **N** 149:-

Fällknivar av rostfritt stål med låsning i utfällt läge.



30-9851 **N** 98:-
Fällkniv med mjukt grepp och spärr. Blad av rostfritt stål. Längd 120/200 mm. Fodral av nylon med fäste för bälte medföljer. 30-9850 **N** 59:-
Fällkniv med träsidor. Längd 155/88 mm. 30-9238 59:-

Gerber multiverktyg av rostfritt stål. Kombinationstång med avbitare, kniv, kapsyl/konservöppnare, spår/stjärnskrummejslar och sax. Levereras med nylonfodral.



NY **NY**
Gerber Method med aluminiumhandtag. Har dessutom: sågtandad kniv och såg. Vikt 220 g. Längd 10/15,5 cm. 30-9873 **N** 575:-
Gerber Suspension har dessutom: såg. Vikt 190 g. Längd 10/16,5 cm. 30-9345 449:-

LEATHERMAN



898:-

Leatherman Juice CS4 Glacier multiverktyg i fickformat tillverkat av rostfritt stål med sidor av anodiserad lättmetall. Innehåller: Kombinationstång med avbitare, kniv, 3 spår- och 1 stjärn-skrummejsel, korkskruv, konserv/kapsylöppnare, sax, såg och syl. Längd 83 mm. Vikt 156 g. Läderfodral med fäste för bälte medföljer. 30-8043 898:-



Fällkniv Eka. Svensktillverkad kvalitetskniv med blad av härdat rostfritt Sandvikstål och skaft av hårt ädelträ. 30-8644 Fällkniv Eka Swede 88 107/179 mm.... 198:-
30-8645 Fällkniv Eka Fillet 155/285 mm.... 198:-
Fällkniv lika 30-8644 men med skaft av gummi. Levereras med Cordura fodral. 30-9232 Fällkniv Eka Swede 92 114/210 mm.... 298:-

Multiverktyg Leatherman. Tillverkat av rostfritt stål som är optimalt behandlat för sin användning. Samtliga verktyg har: kombinationstång med avbitare, kniv, konserv/kapsylöppnare, skrummejslar, kabelskalare, måtskala tum/cm och fäste för väjer. Levereras i kraftigt fodral med fäste för bälte. Längd hopfäld 100 mm.

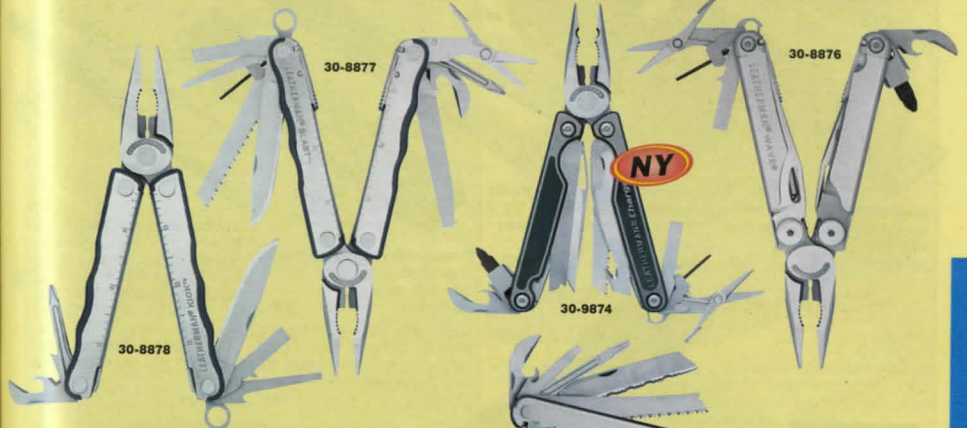

NY
Leatherman Kick med Zytel klädda handtag för bekvämt grepp. Vikt 147 g. 30-8878 459:-
Leatherman Blast. Lika 30-8878 men även med trä/metall fil, såg, sax och bitshällare med vändbar instrumentmejsel spår/stjärna. Vikt 196 g. 30-8877 749:-
Leatherman Charge TTI med sidor av titan. Innehåller dessutom: vägtandad knivblad, skärande krok, såg, sax, trä/metall fil, diamanthill, bitshällare med vändbar instrumentmejsel spår/stjärna och bitshällare med 8 vändbara bits. Vikt 232 g. 30-9874 **N** 1895:-
Leatherman New Wave. Lika 30-9874 men med rostfria sidor och 2 vändbara bits. Vikt 241 g. 30-8876 1095:-
Leatherman Surge. Lika 30-8876 men med bladhällare (sticksågblad fäste) med sågblad. Längd hopfäld 115 mm. Vikt 355 g. 30-9233 1195:-



Multiverktyg av rostfritt stål med lysdiodslampa och totalt 8 funktioner. Levereras med bältesfodral av nylon. 30-9239 Stor, längd hopfäld 90 mm. 79:-
30-9240 Liten, längd hopfäld 68 mm. 54:-

Multiverktyg kraftigt utförande med gjutna sidor av aluminium och verktyg av rostfritt stål. Levereras med bältesfodral av nylon.

Längd 150/93 mm. 30-9388 149:-
Längd 180/115 mm. Levereras med bitshällare och 11 bits. 30-9389 198:-

Diamantbrynen lämplig för skärpning av de flesta eggverktyg, klarar även hårda material som hårdmetall, glas och keramik.



Diamantbryne hopfällbar fickmodell med fin slipyta 25 x 69 mm.
30-8271 39:-

Diamantbryne med skåra för fiskerokor etc. Storlek 102 x 25 x 6 mm. Lev. med läderfordral.
20-3864 168:-

Diamantbryne dubbelsidigt, hopfällbar fickmodell. Slipyta 19 x 100 mm.
30-9347 59:-

Diamantbrynen/skärpstål 2-pack. Flat botten, rundad ovan del med skåra. Klarar även vägformade knivar. Förvaras i medföljande handtag med clips. Diam. 4,2 mm längd min./max.: 87-150 mm, Diam. 6,5 mm **vändbar grov/fin** längd min./max.: 140-200 mm.
30-9386 98:- 30-8604 98:-

Svenskstillverkad



Dianova
Diamond Products

Diamantbryne Dianova Lapstone SS. Dubbelsidigt med en fin (30 mikrons) yta för normal bryning och en grov (60 mikrons) yta för snabb slipning/bryning. Stomme av 3 mm rostfritt fjäderstål som bibehåller sin planhet vilket reducerar bryntiden avsevärt. 20-5923 lev. utan, 20-5925 lev. med Cordura fodral.

Nr	Typ	Längd/Diamantyta	Pris
20-5923	Classic LSC Guld	170 mm/20 x 75 mm	179:-
20-5925	Classic LSC Guld	125 mm/20 x 75 mm	229:-

Diamantbryne med 4 sidor, korstorlek 200/300/400/600, slipyta 150 x 50 mm. Lev. med bordshållare.
30-9204 198:-



Kniv/Saxslip med hårdmetallskär för kniv och slipstift för sax. 3-4 drag ger eggen skärpan tillbaka.
20-5431 129:-

Svenskstillverkad

Skärpverktyg Unisharp med 3 hårdmetallstål. Skärper de flesta redskap såsom knivar, saxar, osthyvlar, sektörer, spadar, liar, gräsklippare m.m. Klarar även skridskor, stålkanter på skidor/snowboards samt gradning vid metallarbeten.
30-7232 198:-

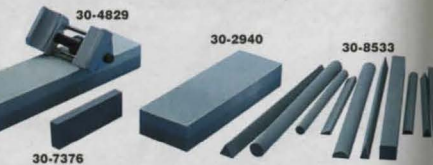

Brynen av aluminiumoxid för bryning/slipning av eggverktyg. Brynings- och slipstöd för hyvelstål/stämjärn m.m. bredd 5-80 mm. Inställbar eggvinkel. Levereras med bänkbryne fin/grov 200 x 50 x 25 mm.
30-4829 89:-
30-7376 Fickbryne 75 x 25 x 10 mm 29:-
30-2940 Bänkbryne fin/grov 150 x 50 x 25 mm 24:-

Profilbrynen sats med 12 st. (6 olika profiler) för skärpning av sniderjärn m.m. Mått 150 x 12 mm och 100 x 8 mm
30-8533 98:-

Multiverktyg och lysdiodlampa. Universalverktyg av rostfritt stål med mjukt grepp, 13 funktioner. Lysdiodlampa i väderskyddad utförande med aluminiumhölje. Passande batterier 3 st. R03/AAA (medföljer). Lev. med nylonfodral.
30-8985 129:-

218 Beställ via ordertelefon 0247-444 44, orderfax 0247-445 55 eller internet: www.clasohlson.se

Pferd-filar. Märkesfiler av högsta kvalitet, ger hög avverknings och god ytlinhet. Försedda med ergonomiska handtag.



Filar 200 mm. Totallängd 315 mm. Huggning 1 = medelgrov, 2 = medelfin, plus = spadformad tandning för fining av de flesta material med spånbrytare som förhindrar igensättning av filen.

Nr	Benämning	Snitt mm	Huggning	Pris
30-9223	Flat sågfil	20 x 3,5	2 enkel.....	109:-
30-9224	Ansatsfil	20 x 5	2 kryss.....	79:-
30-9225	Hobbyfil	25 x 4,5	1 kryss/2 enkel..	98:-
30-9226	Ansatsfil	20 x 5	1 plus.....	98:-
30-9228	Halvrundfil	20 x 6	1 kryss/1 spiral..	109:-
30-9229	Rundfil	ø 7,5	1 spiral.....	79:-
30-9230	Filrasp	20 x 5	1 kryss/1 rasp ...	109:-
30-9231	Halvrundrasp	21 x 7,5	2 rasp.....	139:-

Installatörs/ansatsfil 250 mm. Totallängd 385 mm med två olika självrensande medelgrova tandningar. Formar och glättrar metall, trä och plast. Även fenolplaster och spikar inslagna i trä kan bearbetas utan problem.
30-9227 198:-



Skärpfil. Trekantig enkelgradig, medelfin. Längd med skaft 25 cm.
30-9436 69:-
Flatfil. Dubbelgradig medelfin. Längd med skaft 25 cm.
30-9437 69:-



Filsats för finmekaniska arbeten. 10 olika filer. Längd 140 mm. Lev. i plastfodral.
30-3205 49:-
Filsats. 6 nålfiler med mjuka handtag. Längd 19 cm. Levereras i förvaringslåda av plast.
30-9343 69:-

schepbach

Vättslipmaskin Schepbach med slipsten av aluminiumoxid 200 x 40 mm, läderbrynskiva och jigger för exakt slipning av raka eggjar som t.ex. stämjärn och knivar med 40-100 mm blad. Levereras med vinkelmätare och brynpasta 230 V/120 W.
30-9858 1395:-



Nålfilsats med 10 olika profilerade dubbla filer. Längd 175 mm.
30-3566 59:-
Raspsats lika 30-3566 men 8 raspar. Längd 200 mm.
30-8034 89:-

Filkarda för rengöring av filer och raspar. Storl. 4 x 24 cm.
20-1139 29:-



Filar/Raspar av hög kvalitet med god avverknings och yttinhet. Handtag av plast. Längd 30 cm.
30-8276 Filsats 59:-
30-8277 Raspsats 49:-
30-9771 Filsats 139:-
30-9772 Raspsats 179:-

N = Ny produkt i årets katalog. 2-års garanti se köpinformation sid 438.

Med **TORMEK** metodens unika jiggsystem kan alla snabbt skärpa sina verktyg. Vattenkylning och låg hastighet gör slipningen säker samt garanterar att stålets egenskaper bevaras. Slipning sker med eller mot eggen på effektiv aluminiumoxid sten. Polering på maskinens läderbrynskiva ger en rakbladsvass egg.

TORMEK®
sharpening innovation

7 års garanti.



NY

Tormek 1206. Slipstenen Ø 200 x 40 mm, SVH-60 slipjigg för raka egg. WM-200 vinkelmätare, PA-70 brynpasta, HB-10 handbok och instruktions DVD. Stativ i ABS-plast. AC Motor 230 V/120 W. Intern. drift 30 min/h.
30-8162 2198:-

Tormek T-7. Slipstenen Ø 250 x 50 mm, huvudaxel i rostfritt stål. Stålstativ med bärhandtag. AC Motor 230 V/200 W för kontinuerlig drift. Levereras med SE-76 nytvetklädd slipjigg för raka egg. TT-50 svar/skärpningsverktyg med matarskruv, SP-650 stenjusterare, WM-200 vinkelmätare, PA-70 brynpasta, HB-10 handbok och instruktions DVD.
30-9857 4495:-



Slipjiggar:

- 30-4166 SVH-320 för maskinhyvelstål 939:-
- 30-8976 SVP-80 för alla profilstål å bådsidan planslipas 849:-
- 30-8361 SVD-185 för skölpar och svarvskärstål 469:-
- 30-7058 SVS-50 för sneda svarvmejsel, stickstål m.m. 339:-
- 30-8163 SVS-32 för korta sniderverktyg 137:-
- 20-5071 SVD-110 för skrapstål, urgröpningsjärn 169:-
- 20-2944 SVA-170 för yxor 74:-
- 20-3378 SVM-45 för knivar, min. bladlängd 60 mm 196:-
- 20-3379 SVM-100 för knivar, min. bladlängd 120 mm 269:-
- 20-4791 SVX-150 för saxar 258:-

Tillbehör:

- 30-2946-2 TT-50 Svar/skärpningsverktyg för stenen 439:-
- 20-5072 SP-650 Stenjusterare 138:-
- 30-6481 LA-120 Profilerad läderbrynskiva 286:-
- 30-7060 MH-380 Maskinkåpa skyddar mot damm 99:-
- 30-9508 TTS-100 Inställningsdon för svarvstål 139:-

Reservtillbehör och reservdelar:

- 20-4415 PA-70 Brynpasta 42:-
- 30-7061 HB-10 Handbok, 155 sidor 155:-

Borr och verktygsslip för montering på bormaskin. Slipar enkelt metall-, trä-, stenborr 3-13 mm och även verktyg typ skruvmejsel, körnare m.m.
30-6532 199:-

MULTI-SHARP

199:-

Bänkslipmaskin för finslipning av eggverktyg. Motor 230 V/350 W. Varvtal 2950 v/min. Levereras med vit specialistskiva 150 x 40 mm samt smärgelskiva bredd 20 mm. Vikt 10 kg.
30-8977 379:-



MIRKA

Slipark. Ange korstorlek.

(30-8598 och 30-9532 och har karb. fäste)

Nr	Typ	Dim. mm	Hålbild	Korn	Ant.	Pris
30-7317	Al.ox.	93 x 230	60, 80, 150		10	24:-
30-7318	Al.ox.	93 x 230	sortiment		10	24:-
30-8851	Al.ox.	93 x 230	sortiment		25	49:-
30-7320	Al.ox.	93 x 230/8-hål	60, 80, 150		10	29:-
30-7322	Al.ox.	93 x 230/8-hål	B&D 60, 80, 150		10	29:-
30-8598	Al.ox.	93 x 190/8-hål	B&D 80, 120, 240		5	33:-
30-9532	Al.ox.	93 x 190/8-hål	Bosch/Skil sortiment		5	39:-
30-8852	Al.ox.	230 x 280	40, 60, 80, 120, 150		5	28:-
30-8853	Al.ox.	230 x 280	sortiment		5	28:-
30-8856	Lack	93 x 230	120, 180, 240, 400		8	33:-
30-7559	Lack	230 x 280	120, 180, 240, 320		5	36:-
30-8857	Met.	230 x 280	80, 120		5	53:-
30-7328	Våt	230 x 280	180, 240, 400, 600, 1200		5	32:-
30-8854	Våt	230 x 280	sortiment		5	32:-

Sliprondeller med aluminiumoxid. Ange korstorlek.

Nr	Ø mm	Fäste	Hålbild	Korn	Ant.	Pris
30-7299	115	Karb.	PEX115	40, 80, 120, 240	5	29:-
30-7301	125	Karb.	PEX125	40, 60, 80, 120	5	29:-
30-7301	125	Karb.	PEX125	180, 240, 320, 400	5	29:-
30-7303	125	Karb.	PEX125	sortiment	25	115:-
30-7308	125	Karb.		60, 120, 180	5	29:-
30-8850	125	Karb.	sortiment		10	54:-
30-7307	125	C.hål		40, 80, 120	10	39:-
30-7304	150	Karb.	PEX15	40, 80, 120, 180	10	49:-
30-7343	150	Karb.		60, 80, 120	10	49:-
30-7313	150	Sjålvh.		80, 120	10	54:-



Slipark till B&D Mouse och Sandstorm. Ange korstorlek.

Nr	Dim.mm	Korn	Antal	Pris
30-8638	95 x 135	80, 120, 180, 240	5	44:-
30-8640	95 x 135	Sortiment	5	44:-
30-8641	73 x 29	Detail-/fingerslippapper	15	44:-
30-6996	54 x 54	Profilslippapper	8	49:-

Slipark till hörnslip B&D, Bosch och Skil. Ange korstorlek.

Nr	Dim.mm	Korn	Antal	Pris
30-8642	94 x 94 x 94	40, 80, 120, 240	5	35:-
30-8643	94 x 94 x 94	Sortiment	20	95:-

Slipark till B&D Multislip och Sandstorm. Ange korstorlek.

Nr	Dim.mm	Korn	Antal	Pris
31-2506	100 x 170	60, 80, 120	5	44:-
31-2507	100 x 170	Sortiment	5	44:-

Kardborre duk självhäftande för rondell. Gamla gummidiskar strykes med lim för bättre vidhäftning.

Nr	rondell ø (mm)	Pris
20-3387-2	125	35:-
20-3387-3	150	39:-



Välj rätt slipmaterial för ditt arbete

Aluminiumoxidpapper för hand- och maskinslipning av trä, metall, plast m.m.
Lackslippapper. Hand- och maskinslippapper för torrslipning av färg och lack m.m.
Våtslippapper. Handslippapper för olje- och vattenslipning av färg och lack m.m.
Metallslipduk (smärgelduk) för hand- och maskinslipning av metall m.m.

Slippband med aluminiumoxid. 3 st./förp. Ange korstorlek.

Nr	Dim.mm.	Korn	Pris
30-7348	457 x 13	60, 80, 120	44:-
30-7350	550 x 15	60, 80, 120	49:-
30-7289	410 x 65	40, 80, 120	58:-
30-7290	457 x 75	40, 80, 120	63:-
30-7292	533 x 75	40, 80, 120	74:-
30-7293	552 x 100	40, 80, 120	84:-
30-7294	560 x 100	40, 80, 120	89:-
30-7295	620 x 100	40, 80, 120	94:-
30-7296	915 x 100	40, 80, 120	109:-

Slippulle med aluminiumoxid. Ange korstorlek.

Nr	Bredd	Längd	Korn	Pris
30-7336	75 mm	5 m	40, 60, 80, 120, 150	39:-
30-7337	93 mm	5 m	40, 60, 80, 120, 150	44:-
30-7338	115 mm	5 m	40, 60, 80, 120, 150	49:-

Slipark passande Bosch Multislip PSM med karb. 10 st./fp. Ange korstorlek.

Nr	Korn	Pris
30-8919	40, 80, 120	54:-

Slipark passande Skil Fox karb. 6 st./fp. Ange korstorlek.

Nr	Korn	Pris
30-8436	60, 120, 180	55:-

Hörnslipark passande Skil Fox med karb. Sortiment. 6st./fp.

Nr	Pris
30-8435	55:-



Slipcylinder av skumplast för trä och metall. För slipning på plana och buktiga ytor. Skaft 6 mm. Bredd 65 mm. Diam. 130 mm. Passande slippband 30-7289.
30-4328 129:-



Stödronnell Stabiflex ger en jämn och fin yta. Tar upp vibrationer. Kan lutas till 30°. Diam. 125 mm. OBS! Då kardborrefäste önskas monteras en 20-3387-2.
30-3432 149:-

Stödronnell för rondeller med kardborrefäste. Inv. M14 gänga. Diam. 125 mm.
30-7242 99:-



Sliprulle expanderande för gradning och slipning av trä, metall m.m. Axeltapp 6 mm. Lev. utan sliphylsor.
Nr Dim. Pris

30-8922	22 x 20 mm	59:-
30-8923	45 x 30 mm	79:-

Sliphylsor 10-pack.

Nr	Dim.	Korn	Pris
30-7245-50	22 x 20 mm	50	49:-
30-7245-120	22 x 20 mm	120	49:-
30-7246-50	45 x 30 mm	50	65:-
30-7246-120	45 x 30 mm	120	65:-



Stödronnell för rondeller med kardborrefäste. Skaft 6 mm. Diam. 125 mm.
30-9385 49:-



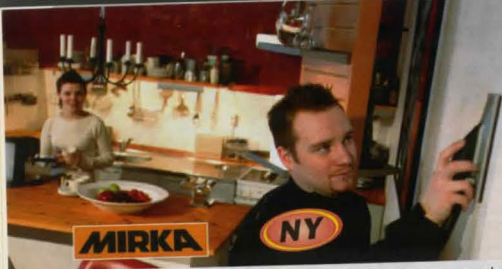

Handslipblock Abranet för dammfri slipning av spackel, färg, trä, gips m.m. Storlek 70 x 198 mm. Suganslutning 20 mm.

30-9580 N 169:--
Slang för handslipblock Abranet, 30-9580. Passar de flesta dammsugare genom konisk anslutning. Diam. 20 mm, längd 4 m.

30-9581 N 119:--
Slipark Abranet. Specialark med tusentals små hål som möjliggör utsugning av slipdamm. 3 st./fp. Ange korstorlek.

Nr	Dim. mm.	Korn	Pris
30-9582	70 x 198	80, 120, 150	49:--



CO TECH TOOLS

Handslipsats Co/Tech med slipkloss och 3 st. sliprullar av aluminiumoxid i korn 60, 180 och 220. 3 m/rulle, bredd 93 mm.

30-9634 N 79:--

Sandpapperhållare av plast. Med snäppås för enkel fastsättning av slippapper. 160 x 85 mm. Passande slippapper 30-7337.

30-7563 35:--
Slipkloss av kork. 110 x 65 x 30 mm.

30-5891 18:--

Lamellslipstift med vävbunden aluminiumoxid. Utmärkt för slipning av plana och buktiga ytor. Axeltapp 6 mm. Korn 80.

Nr	Dim.	Pris
30-8846	30 x 15 mm	29:--
30-8847	50 x 20 mm	49:--
30-8848	80 x 50 mm	69:--



Slipsvampsortiment för handslipning på de flesta material. Innehåller 10 st. slipsvampar med korn 80, 150 och 240. Storlek 135 x 115 x 5 mm.

30-8294 49:--

Slipsvampsats. Innehåller 4 st. slipsvampar i grovlek 60, 80, 100 och 120 för slipning av metall och trä.

30-9180 49:--



Sliphandtag med platta av filtklädd plast. Storlek 230 x 80 mm. Passande slippapper 30-7338. 30-5093 kan användas tillsammans med teleskopskaft 40-5110 eller 30-9073.

30-5093 Sliphandtag, ledbart 119:--
30-4879 Sliphandtag, fast 85:--



Slipnylonborste för borttagning av oxid och färg på metall, strukturering av trä m.m. Diam. 75 mm, axeltapp 6 mm.

Nr	Korn	Pris
30-6390	Korn 80	49:--
30-6391	Korn 180	49:--

Smärgelduk. Längd 5 m, bredd 38 mm.

Nr	Korn	Pris
30-7341-80	80	49:--
30-7341-150	150	49:--



3M Scotch-Brite rengöringsrondell för putsningsarbeten på trä och metall, t.ex. profilputsning, fiberresning på trä m.m. Dim. 75 x 32 mm, skaft 6 mm.

3M Rondell Fin. Skaft 6 mm. Nr Mått mm Pris

30-6454	127 x 12	89:--
30-6455	127 x 24	119:--

3M Rondell Grov. Skaft 6 mm. Nr Mått mm Pris

20-5482	101 x 12,7	95:--
20-5483	101 x 25,4	125:--



3M Superflex slipsvamp användes till handslipning på metall, trä, färg och plast. Storlek 140 x 115 x 5 mm.

Nr	Grovlek	Pris
20-5469	X-fin	27:--
20-5470	Fin	27:--
20-5471	Medium	27:--

3M SandBlaster slipsvamp. För metall, trä och färg. Råker 3 ggr längre och slipar 3 ggr snabbare än konventionella slipsvampar.

Nr	Grovlek	Pris
30-8525	60	39:--
30-9263	100	39:--
30-9179	150	39:--
30-8526	180	39:--



polersvamp Sonax med kärborrefäste för excentermaskiner m.fl. Extra slitstarka och tvättbara.

Nr	Diam./tjockl.	Pris
30-9471	125 mm/25 mm	39:--
30-9472	150 mm/50 mm	59:--

Polersvamp Sonax tvättbar polerrondell 100 mm passar polermaskin Co/Tech m.fl. 2-pack.

30-9477 59:--



Polerset proffs för högglanspolering på metall, plast, marmor m.m. Innehåller 2 st. polerpasta, 2 st. lumpskivor, sisaltrådborste och spindel 6 mm.

30-6460 179:--
Sisaltrådborste för förpolering. Diam. 85 x 20 mm. Axelhål 10 mm.

30-6463 99:--
Lumpskiva med diam. 80 x 10 mm. Axelhål 10 mm.

30-9374 59:--
Filtpolerskiva för högglanspolering. Diam. 75 x 10 mm. Axelhål 10 mm.

30-6462 39:--
Polerpasta för förpolering och högglanspolering.

30-6464 49:--
Spännord för axelhål 10 mm. Skaft 6 mm.

30-6465 32:--

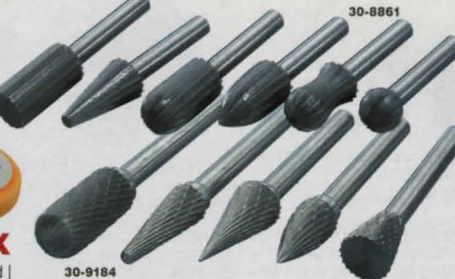

Roterande snabbstålsfilars. Sats om 6 st. filar lämpliga för arbeten i ohärdat stål, gjutjärn och mjuka material. Skårlängd 10-22 mm, skaft 6 mm.

30-8861 129:--
Roterande hårdmetallfilars. 5 st. filar lämpliga för de flesta material. Klarar även hårda material såsom härdat stål, rostfritt stål m.m. Skårlängd 15-25 mm, skaft 6 mm.

30-9184 498:--



Diamantslipstift. 10 st. olika profiler för slipning av stål, härdmetall, glas m.m. Max. varvtal 30000 v/min. 6,3 mm skaft. Längd ca 45 mm.

30-7983 149:--



Raspstiftsats med 5 olika profiler med 1/4" skaft.

20-3967 49:--



Roterande rasp av härdat specialstål. Lämplig vid urfräsning av kåsor m.m. 10 mm axel.

Nr	Diam.	Pris
30-9512	30 mm	179:--



Rengöringsrondeller för effektiv rost och färgborttagning på metall, trä, plast m.m. Rondell med 6 mm axeltapp.

Nr	Diam.	Pris
30-9181	50 x 30 mm	59:--
30-9182	100 x 15 mm	69:--



Slipstift med 1/4" skaft. Längd 50-65 mm. Lämpligt för bearbetning av såväl stål som andra material. 5 st. olika i diam. 18-25 mm.

30-8783 49:--



Stållull mellangrovt (grovlek 0) för rengöring/polering av parkettgolv, trädetaljer, metaller m.m. Innehåller 6 st. rullar med måtten 60 x 30 mm.

30-8872 35:--



Stålbörstattsats med 5 st. borstar. Diam. 25, 38, 50, 63 och 76 mm. Axeltapp 6 mm.

30-4260 55:--



Bänkbörste med
plastskaft och tagel-
borst. Längd 29 cm.
30-6852 29:--



Stålbörste med fyra rader.
Längd 27 cm.
30-9190 22:--



Stålbörste med borst av rost-
fritt stål. Plastskaft 27 cm.
30-1216 2-radig 29:--
30-1217 3-radig 34:--



Stålbörste universal med
krökt nos. Längd 25 cm.
30-6853 24:--



Från
39:--

Stålbörste 2-hands med
mjukt inlägg i handtaget för
bästa grepp. Extra lång stål-
bana för snabb och effektiv
rengöring. Längd 25 cm.
30-9191 59:--

Stålbörste av hög kvali-
tété med ergonomiskt mjukt
grepp. Framtagen för att mi-
nimerar belastningsbesvär.
Längd 27 cm.
Nr Borst Pris
30-9383 Stål oljehårdad... 39:--
30-9384 Rostfritt 49:--



30-5403

30-6038

Borstsats med 3 st. 18 cm långa borstar med skaft av plast.
15 mm långa borst av nylon- mässing- och ståltråd.

30-5403 19:--
Borstsats lika 30-5403 men med 23 cm långa borstar.
30-6038 29:--



30-6824
30-6825

30-6826

30-6827

Ståltrådsborste för slipning på trä, metall, plast och färg.
Nr Typ Diam. Fäste Pris
30-6824 Ståltrådsborste 50 mm Axel 6 mm ... 19:--
30-6825 Ståltrådsborste 100 mm Axel 6 mm ... 29:--
30-6826 Stålkoppsborste 75 mm Axel 6 mm ... 36:--
30-6827 Stålkoppsborste 75 mm M14 49:--
30-6828 Ståltrådsborste 100 mm M14 59:--



Skorstensviska av hårdat
fjäderstål (stålris) med ögla
i båda ändar. Svensk tillv.
Nr Diam. Pris
30-3826 125 mm 139:--
30-3827 150 mm 143:--
30-3828 200 mm 146:--
30-3829 250 mm 149:--



Skorstensviska av kupat,
hårdat fjäderstål. 150 mm för
braskaminer samt rökkanaler
med insatsrör 80-150 mm,
230 mm för kanaler 160-230
mm. 350 mm för kanaler 240-
350 mm. Svensk tillv.
Nr Diam. Pris
30-2710 150 mm 164:--
30-2711 230 mm 179:--
30-4323 350 mm 209:--

Stålbörste av hög kvali-
tété med ergonomiskt mjukt
grepp. Framtagen för att mi-
nimerar belastningsbesvär.
Längd 27 cm.
Nr Borst Pris
30-9383 Stål oljehårdad... 39:--
30-9384 Rostfritt 49:--



Sotarlina 10
m med krok.
30-2719 95:--

Sotarlod med kedja. Vikt
1,5 kg.
30-2718 195:--



Pannkitt för elfasta repara-
tioner av sprickor och otäthe-
ter i pannor, spisar, rökkanaler
m.m. Vikt 250 g.
30-9007 42:--



Ståltrådsborste Speedy för
bormaskiner. Snabb bort-
tagning av rost, lack, m.m. på
metall, trä, plast.
30-6372 219:--



Sotraka två storlekar i ett.
Längd 750 mm. Svensk tillv.
40-2717 114:--



Pannväggsborste av hårdat
fjäderstål med 80 cm lång
träskaft. Svensk tillv.
40-3830 159:--



Eldstadsborste. Special-
verktyg för pannor och kam-
ner, 50 x 100 mm, längd 1 m.
Svensk tillv.
40-4578 219:--



Tub-eldstadsborste av här-
dat fjäderstål. Svensk tillv.
Nr Diam. Pris
30-2712 50 mm 98:--
30-2713 75 mm 105:--
30-2714 100 mm 110:--
30-4324 140 mm 119:--

Skaft för tubrensare med
150 cm lång böjlig pianotråd.
Svensk tillv.
40-3831 110:--

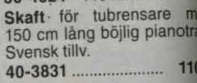

Skorstensrensaren. En
produkt för alla typer av eld-
städer och skorstenar. De ak-
tiva ämnena i den katalytiska
processen, torkar ut tjäran
och löser upp den. Utföljande
bruksanvisning medföljer. Se
även info på www.skorstens-
rens.com.
34-687 159:--



Kakelset profis med fixkam
stål 180 mm/6 x 6 mm tand-
ning, fogplatta snedkap och
profissvamp.
30-5982 86:--
Fixkam av plast. Rundtandad
på fyra sidor. Mått 150 x 150
mm.
30-5984 10:--

Kakelsnöre 3 mm. Längd 20
meter.
30-5990 37:--
Kakelsnöre 5 mm. Längd 15
meter.
30-5991 47:--
Kakelkruss 3 mm. 200 st./fp.
30-6841 22:--
Kakelkruss 5 mm. 200 st./fp.
30-6842 22:--



Kakelset med kakelskärare (max. plattstorlek 250 mm),
läggsslev, fixkam, fogspackel, murarsnöre, kakelkruss (3
mm), svamp och omrörare.
30-6839 299:--



Kakelset innehållande fogplatta, rengöringsplatta, fixkam 8
mm, omrörare 80 mm, kakelkruss 3 mm, balja 10 liter med
urkrämingsrulle och lock.
30-9889 199:--



Murarverktygssats med
mjuka handtag. Innehåller:
läggsslev 160 mm, skärslev
170 mm, fogslev 12 mm och
putsbräde 280 x 120 mm.
30-8535 99:--



Murarsnöre av polyamid.
Diam. 1,5 mm. Längd 120 m.
30-7974 Vit 26:--
30-7975 Orange 26:--

Laminatset innehållande
30 st. kilar, slagkloss och
slagjärn.
30-9890 69:--



Kakelbörst konisk med skär
av hårdmetall. Max. håldia-
meter 45 mm.
30-5987 98:--

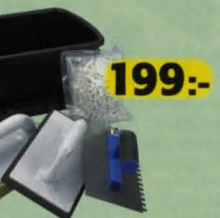

Kakelbörst konisk med skär
av hårdmetall. Max. håldia-
meter 45 mm.
30-5987 98:--



Kakelbörst konisk med skär
av hårdmetall. Max. håldia-
meter 45 mm.
30-5987 98:--



Kakelkap elektrisk för
våtkapning av kakel och
klinkers med
max. sågdjup 34
mm. Vattenkyld
kapning med dia-
mantklinga som
ger fina snitt.
Vinklingsbart såg-
bord 0-45°. Max. sågdjup
vid 45° 25 mm. Lev. med anhall
för rak- och vinkelkapning. Bordsyta 385
x 395 mm. Motor 230 V/600 W med nollspänningsutlösare
och överspänningskydd. Vikt 11 kg.
30-9375 579:--



Kakelskärare. Extra kraftig modell med bas av aluminium
och kullagrad slid. För kakel- och klinkersplattor upp till 16
mm tjocklek och 500 mm längd. Anhall för inställning av bredd
och vinkel 0-60°.
30-9376 449:--

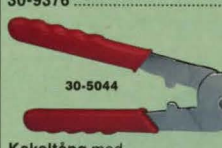

Kakeltång med
skärrulle. Längd
210 mm.
30-5044 59:--



Kakeltång med hårdmetall-
käftar. Längd 195 mm.
30-5043 98:--



Kakelsåg med sågblad av
hårdmetallkorn, som enkelt
sågar i glas, sten, marmor och
kakel. Bladlängd 150 mm.
30-6844 59:--
Reservblad till 30-6844.
30-6845 36:--

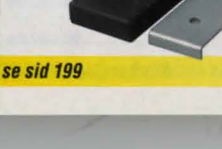

Hårdmetallbörst för hål 20-94
mm, med skyddskåpa som
även hjälper till att borra vin-
kelrätt.
30-5045 98:--



Maskeringstejp. Sortiment med 3 st. rullar, bredd 19, 25 och 38 mm. Längd 50 m/rulle.

30-6533	39:-
Maskeringstejp längd 50 m.	
Nr Bredd Pris	
36-441 19 mm	15:-
36-445 25 mm	19:-
30-6305 38 mm	26:-
30-6306 50 mm	29:-

Maskeringstejp Proffs. En tunn kvalitetstejp för billackering m.m. Klarar temp. upp till 115 °C. 50 m läng.

Nr Bredd Pris	
36-636 19 mm	36:-
30-9196 38 mm	53:-

Maskeringstejp fönster. Väder- och UV-resistent. Kan sitta upp till 2 veckor utan att lämna häftämnesrester.

30-8818 25 m x 19 mm 29:-
30-8819 25 m x 30 mm 39:-

Maskeringstejp kurvor. Mycket flexibel och töjbar. Dim. 25 m x 19 mm.

30-8820 22:-

Maskeringstejp tapet. Lätt-häftande tejp till släta tapeter och plana ytor. Dim. 25 m x 24 mm.

30-8821 32:-

Spackelset av plast. 6 spackelspadar med bredd 40-200 mm.
30-9377 29:-



Bredspackel för spackling av större ytor samt till golvläggning. Härdat och skydds-lackerat stål, med plasticskaft.

30-6892 Bredd 50 mm 19:-
30-5892 Bredd 150 mm 37:-
30-5569 Bredd 250 mm 52:-

Japanspackelset för spackling av mindre ytor. Blad med god svikt och plastöverdel.

20-3281 33:-
Gummispackel 100 x 80 mm.
20-5109 22:-



Maskeringsfolie med förklisrad överkant, som gör det lätt att maskera och skydda små som stora ytor.

Nr Storlek Pris	
30-7162 33 x 0,55 m	49:-
30-7163 20 x 2,70 m	79:-

Skyddsfolie extra stark. Lika 30-7160 men för täckning av stora ytor, möbler m.m. Dim. 5 x 4 m.

30-7949 18:-

Skyddsfolie. Beständig mot lacknatta. För täckning vid måleriarbeten m.m. Storlek 20 x 1,8 m = 36 m².

30-7160 29:-
Skyddsfolie extra stark. Lika 30-7160 men för täckning av stora ytor, möbler m.m. Dim. 5 x 4 m.

30-7161 59:-



Tapetlod/Murarlod.
30-6315 48:-

Tapetborste 280 mm. 3-radig tagelblandning.
30-6313 49:-

Skarvrulle. Bredd 43 mm.
30-6314 42:-

Tapetkniv med reservbladsförvaring i handtaget. Levereras med 2 blad.
30-5571 39:-

Tapetverktyg för utslätning av tapeter, väv m.m. Storlek 275 x 175 mm.
30-8302 27:-



Tapetborttagare Black & Decker KX3300 för enkel och skonsam borttagning av gamla tapeter utan kemikalier. Lämplig för alla typer av tapeter. Stor ångplatta (180 x 285 mm) med automatisk avstängning vid torkkokning. 230 V/2300 W, kapacitet 4 liter.
30-9648 549:-



Färgomrörare i stål passar bormaskin med 13 mm chuck. Mått i mm.
Nr Längd/diam. (mm) Pris
30-3685-1 400/80 46:-
30-8297 500/110 59:-



Ovalpensel Cocraft med blandborst för målning på väggar, fasader, fönster, staket m.m. För all slags färg, även träskyddsmedel.

Nr Bredd Pris	
30-9640 25 mm	26:-
30-9641 35 mm	34:-
30-9642 45 mm	42:-
30-9643 65 mm	54:-

Lackpensel Cocraft med naturborst.
Nr Bredd Pris
30-9061 25 mm 12:-
30-9062 35 mm 14:-
30-9063 50 mm 16:-



Rundpensel Cocraft med svart naturborst. För målning av spröjs, dörr- och fönsterkarmar. För all slags färg.
Nr Diam. Pris
20-5566-20 20 mm 13:-
20-5566-30 30 mm 18:-

Elementpensel Cocraft med naturborst. Vinklat träskärf. För all slags färg. Längd 350 mm. Mått i mm.
Nr Bredd x Tjockl. Pris
20-5565-35 35 x 9 14:-
20-5565-50 50 x 9 16:-
30-7569 70 x 16 32:-



Färgskrapa Cocraft med härdmetallskär. Handtag med mjukt grepp. Längd 26 cm, bredd 50 mm.
30-9649 79:-
Reservskär till 30-8534 av härdmetall. 2-pack, bredd 50 mm.
30-8702 79:-



Lackpensel Cocraft med syntetborst och mjukt handtag.
Nr Bredd Pris
30-9064 25 mm 23:-
30-9065 35 mm 26:-
30-9066 50 mm 29:-

Fasadpensel Cocraft med borst av natur/syntet. Passar förlängningskaft 30-9073.
Nr Bredd Pris
30-9067 70 mm 29:-
30-9068 100 mm 39:-
30-9069 120 mm 49:-



Rollerset Cocraft med bygel, roller-polyon, 50 mm lackpensel, tråg och skyddsplast (2,5 m x 4 m). Bredd 180 mm.
30-9070 39:-

Utbytesroller Cocraft polyon, bredd 180 mm. 2 st./tp.
30-9074 29:-

Mini-rollset Cocraft med bygel, roller-finskum, tråg och 2 extra utbytesroller-finskum. Bredd 50 mm.
30-9072 24:-

Rollerset Cocraft med bygel, roller-polyon och tråg. Bredd 100 mm.
30-9071 29:-

Utbytesroller Cocraft polyon, bredd 100 mm. 2 st./tp.
30-9075 15:-
Teleskopskaft Cocraft av metall för rollers, penslar och slip-handtag. Längd 80-130 mm.
30-9073 39:-

Stiwex

Stiwex Stiwex Stiwex



Rollerset Stiwex med bygel, tråg och roller-polygon plus. Bredd 180 mm.
 30-5100 49:-
 Tillbehör till 30-5100.
 30-5119 Bygel, bredd 180 mm 27:-
 30-6310 Insatstråg, 5/tp 34:-
 30-5113 Roller, Polygon plus 29:-
 30-5114 Roller, Mohairino 36:-
Teleskopskaft Stiwex av metall, för rollers, penslar och slip-handtag. Längd 80-130 cm.
 40-5110 69:-



Rollerset Stiwex mini med bygel, tråg och roller-mohairino. Bredd 100 mm.
 30-5112 43:-
 Tillbehör till 30-5112.
 30-6890 Bygel 290 mm 18:-
 30-5115 Bygel 550 mm 19:-
 30-5116 Roller, Polygon plus 17:-
 30-5117 Roller, Mohairino 19:-
 30-5118 Roller, Finskum 19:-



Mini-rollset Stiwex med bygel, tråg och roller fin-skum, bredd 50 mm. För målning på dörr- och fönsterkarmar m.m.
 30-5252 35:-
Utbytesroller bredd 50 mm, 2/tp.
 30-5253 24:-
Planstrykare Stiwex för målning på jämna ytor med lackfärg. Bredd 85 mm.
 30-8221 49:-
Reservdyna till 30-8221 och 30-5111.
 30-8222 34:-



Trimmer hjuldyna Stiwex för målning på väggar, dörrar, foder m.m. Försett med 2 styrrullar för exakt målning mot t.ex. foder. Mått 85 x 85 mm.
 30-5111 53:-



Lackpensel Stiwex 1005 med naturborst. För målning av inventarier, fönster, karmar m.m. med alla slags färger.

Nr	Bredd	Pris
30-8280	25 mm	17:-
30-8281	35 mm	19:-
30-8282	50 mm	22:-
30-8283	70 mm	29:-

Lackpensel Stiwex 5000 med extra tät syntetborst som inte släpper strån. För målning av inventarier, fönster, karmar m.m. med alla slags färger.

Nr	Bredd	Pris
30-8286	25 mm	33:-
30-8287	35 mm	43:-
30-8288	50 mm	53:-
30-8289	70 mm	64:-



Fasadpensel Stiwex 2000 med blandborst för målning på väggar, fasader m.m. För all slags färg, även träskyddsmedel.

Nr	Bredd	Pris
30-8290	70 mm	36:-
30-8291	100 mm	46:-
30-8292	120 mm	78:-

Fasadpensel Stiwex med borst av natur/syntet. Plastskaft. Till alla färgtyper. Passande förlängningsskaft 40-5110 och 30-9073.

Nr	Bredd	Pris
30-5880	70 mm	46:-
30-5881	100 mm	56:-
30-5882	120 mm	84:-
30-7568	130 mm	99:-



Spröjspensel Stiwex med naturborst. Specialpensel för precisionsmålning av fönsterspröjs m.m. För all slags färg.

Nr	Diam.	Pris
30-9646	11 mm	38:-
30-9647	15 mm	54:-

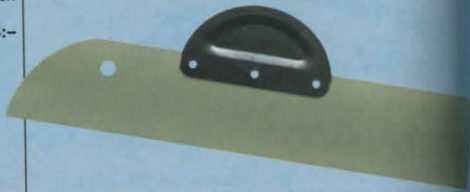

Maskeringsblad. Ersätter maskeringstejp vid målning av lister och fönsterspröjs.
 30-6846 24:-



Penselset med 3 lackpenslar bredd 25, 35 och 50 mm. Naturborst.
 20-4891 10:-

Penselset med 5 lackpenslar bredd 15, 20, 30, 40 och 50 mm. Naturborst.
 20-4892 15:-

Penselsats pro med syntetborst för målning på ytor som kräver ett fint resultat. Penselbredd 25, 35 och 50 mm.
 30-6743 29:-

Penselsats pro. Fasadpensel 120 mm och lackpenslar 35, 50 mm med blandborst syntet/natur. Rundpensel 15 mm med naturborst.
 30-7958 49:-



Penselset bilvård med 6 penslar för bättring av lackskador m.m. Syntetborst.
 30-8538 22:-

Penselset hobby med 7 olika penslar för enklare hobbyarbeten m.m. Syntetborst.
 20-3743 22:-

Stiwex Stiwex Stiwex



Färgskrapa Stiwex med härdat stålskär.
 30-5885 Bredd 30 mm, Längd 150 mm 42:-
 30-5886 Bredd 50 mm, Längd 280 mm 49:-
 30-5887 Reservskär 30 mm, 3-pack 59:-
 30-5888 Reservskär 50 mm, 3-pack 72:-

Trekantsskrapa Stiwex med skär av härdat specialstål. Levereras med 2 st. skär 60 och 80 mm. Längd 28 cm.
 30-5106 79:-

Färgskrapa Stiwex. Handtag med mjukt grepp. Levereras med vändbart härdmetallskär.
 30-8284 Bredd 25 mm 149:-
 30-8285 Bredd 60 mm 184:-
 30-7159 Reservskär till 30-8284 112:-
 30-8295 Reservskär till 30-8285 116:-



Sliprondellsortiment för färg och lack, 125 mm. Specialpapper som kraftigt reducerar effekten av att färg och lack kläbbast fast på slippappersytan. Hålbild PEX125. Korn 40, 60, 80 och 120. 20 st./p.
 30-9650 99:-

Glasskärare med härdmetalltrissa och behållare för smörjmedel. Ett lätthanterligt verktyg för professionellt resultat. Längd 185 mm.
 30-6851 198:-

Glasskärare Silberschnitt 100 för hobbybruk med 6 ståltrissor i revolverfäste.
 20-142 59:-

Glasskärare för yrkesbruk med diamantskär. Skär upp till 3 mm glas. Förnickladd med polerat träskäft. Längd 13 cm. I plastfodral.
 20-1406 319:-

Kittkniv i rostfritt stål. Längd 210 mm.
 30-7213 29:-

Fönsterskrapa med inskjutbart blad.
 30-6849 34:-
Reservblad 10/tp.
 30-6850 42:-

För smältlim. Limmar sekundsnabbt. Mekanisk frammatning för noggrann dosering. Teflonbelagda munstycken minskar risken för brännskador.

CO/TECH
TOOLS



Limpistol för limpatroner med **låg smälttemperatur**. Levereras med 2 transparenta patroner 8 x 100 mm. Effekt 5-20 W.
30-8000 39:-
Limpatroner med låg smälttemperatur. Transparent 8 x 100 mm. 12 st./förp.
30-8079 19:-



Limpistol för professionellt bruk med **ergonomisk utformning** av frammatningen-kraftbesparande. Levereras i förvaringslåda med 12 limpatroner 11 x 200 mm. Effekt 11-80 W.
30-7969 198:-



Limpistol Black & Decker GG500 med laddstation. Flexibel användning med och utan sladd. Ljusindikator som visar när rätt temperatur uppnåtts. 6 min användning på en värmeladdning. Levereras med 3 utbytbara applikationsmunstycken och 3 st. limpatroner 11 x 100 mm.
30-9719 339:-

Limpistol Co/Tech med kontrollampa. Levereras med 20 st. limpatroner 11 x 100 mm. Effekt 15-80 W.
30-9272 49:-
Limpatroner.

Nr	Pris
20-4097 transparent 8 x 100 mm 12 st./förp.	23:-
30-6774 blandade färger 8 x 100 mm 50 st./förp.	57:-
20-4099 transparent 11 x 150 mm 25 st./förp.	64:-
30-7965 transparent 11 x 200 mm 12 st./förp.	37:-
30-7578 blandade färger 11 x 100 mm 25 st./förp.	64:-
Limpatroner extra hög häftförmåga.	
Nr	Pris
30-7164 transparent 11 x 300 mm 12 st./förp.	68:-
30-7967 transparent 11 x 200 mm 12 st./förp.	48:-

Limpistol Coldheat™ med laddbart 4,8 V batteri för flexibel användning. Snabb uppvärmning ca 1 min. Upp till 1,5 tim. drifttid per laddning. Mjukt greppvänligt handtag. Inbyggd batterisparfunktion och belysning. Levereras med NiMH batteri 1,8 Ah, 3 tim. laddare och 8 st. limpatroner 8 x 110 mm.
30-9714 398:-



Patronspruta Black & Decker CG100 med två hastigheter som ger en smidig och jämn fördelning. Automatisk återgång som motverkar dropp. Drivs med 4 st. LR6/AA-batterier (medföljer).
30-9593 489:-



NY
Ej för slutfärgar Lex. Falu rödfärg.

Färgspruta Co/Tech med vibrationspumpsystem. Steglös reglering av vätskemängd. Spruteffekt 200 ml/min. Effekt 75 W. Färgbehållare 900 ml. Vikt 1,4 kg. Levereras med viskositetsbägare och flexibelt förlängningsmunestycke.
30-9579 189:-

Färgspruta BX 2000 av typ High Volume Low Pressure. En turbin producerar en stor luftmängd, 1900 l/min, som finfördeklar färgen under lågt tryck. Nästan ingen färgdimma produceras vilket gör att målning kan utföras med minimalt färgspill och maskering. Luften uppvärms, vilket minskar risken för ringningar och förkortar torktiden. För lack, lasyr och träskyddsmedel. Inställbar sprutbild och färgmängd. Färgbehållare 1 l. Luftslang 3,5 m. 230 V/850 W. Vikt 6 kg.
30-6919 1495:-



30-9322
Effekt 2000 W.
Temperatur 60/450/600 °C.
Luftmängd 500 l/min.



Varmluftpistol Co/Tech med tre effektlägen. Lämplig för färgborttagning, formning av plast, tina frusna rör m.m.
30-9322 98:-

Varmluftpistol Co/Tech med två effektlägen och steglös temperaturreglering. Temperaturdisplay med indikering i fem steg. Lämplig för färgborttagning, formning av plast, tina frusna rör, torka färg och spackel, värma krympslang m.m.
30-9323 198:-
Munstycken 4 delar till 30-9322 och 30-9323.
30-9350 29:-



Elskrapa Co/Tech. Ett effektivt verktyg för borttagning av lim, färg, trä, spackel m.m. Snabbfäste för nyckelösa verktygsbyten. Steglös varvvalsreglering 6500-9000 v/min. Effekt 200 W. Levereras med 4 st. skrapjärn i praktisk väska.

30-9281 298:-
Skrapjärn 4 delar till 30-9281.
30-9284 59:-

CO/TECH
TOOLS



Polermaskin Co/Tech med oscillerande steglös varvvalsreglering, obelastad 1700-3100 v/min. Diam. 240 mm. Effekt 110 W. Lev. med 2 st. polerhåttor.
30-9005 179:-

Polerhåttor diam. 240 mm. 2 st./fp.
30-9009 39:-



Polersvamp Sonax tvåttbar polerrondell 100 mm passar polermaskin Co/Tech m.fl. 2-pack.
30-9477 59:-

Polermaskin Co/Tech med steglös varvvalsreglering obelastad 1200-3200 v/min. En kraftig oscillerande maskin med effekt 350 W. Dubbla polerhuvuden (2 x 95 mm) för bästa resultat. Lev. med 2 st. polersvampar.
30-9292 398:-

Borrmaskin/skruvdragare Co/Tech med ställbart moment i 16 steg, växellåda, broms och steglös varvtalsreglering 0-400/1150 v/min. Höger/vänstergång. Levereras med 10 mm nyckellös chuck, NiMH ackumulator och 1-2 tim. laddare i praktisk väska.

Nr Spänning Pris
30-8763 16,8 V/1,3 Ah. 399:--
30-8764 18 V/1,8 Ah. 499:--

Akkumulator Co/Tech snabbbladdningsbar.

30-9014 14,4 V Ni-MH 1,7 Ah. 159:--
30-8620 16,8 V Ni-MH 1,8 Ah. 279:--
30-8621 18 V Ni-MH 1,8 Ah. 319:--



Borrmaskin/skruvdragare Co/Tech 14,4 V med ställbart moment i 16 steg. Steglös varvtalsreglering 0-550 v/min och broms. Höger/vänstergång. Levereras med 10 mm nyckellös chuck. NiMH ackumulator (1,2 Ah) och 1-2 tim. laddare i praktisk väska.

30-9013. 289:--

Levereras med miljöriktig NiMH ackumulator



Borrbox Co/Tech innehåller 13 st. polerade snabbstålsborrar 1,5-6,5 mm med 0,5 mm intervall samt 3,2 och 4,8 mm.

30-6409. 69:--

Borrbox Co/Tech innehåller 19 st. polerade snabbstålsborrar 1-10 mm med 0,5 mm intervall.

30-6410. 99:--

Skruvdragare Co/Tech med 3,6 V NiMH ackumulator. Höger/vänstergång. Automatisk spindellåsning. Ställbart moment, max. 2,5 Nm. Varvtal 150 v/min. Lev. med laddare och 15 bits av kromvanadiumstål.

30-8915. 98:--

Levereras med miljöriktig NiMH ackumulator



Mutterdragare Co/Tech med 1/2" fäste. Max. 325 Nm. Lev. i praktisk väska med 4 st. krafthylsor 17, 19, 21 och 22 mm. Motor 230 V/900 W.

30-9161. 498:--

Levereras med miljöriktig NiMH ackumulator

Mutterdragare Co/Tech 20,4 V med 1/2" fäste. Max. 170 Nm. Steglös varvtalsreglering 0-2900 v/min. Höger/vänstergång. Lev. med NiMH ackumulator (1,7 Ah) och 1-2 tim. laddare i praktisk väska.

30-9349. 769:--

Akkumulator Co/Tech snabbbladdningsbar.

30-9378 20,4 V NiMH 2,0 Ah. 369:--



Slagbormmaskin Co/Tech. Steglös varvtalsreglering 0-2800 v/min. Höger/vänstergång. **Effekt 800 W.** Borrkapacitet: stål 13 mm, betong 13 mm, trä 25 mm. Lev. med 13 mm nyckellös chuck, sidohandtag och djupanslag.

30-9317. 239:--

Slagbormmaskin Co/Tech med växellåda och steglös varvtalsreglering 0-1200/2880 v/min. Höger/vänstergång. **Effekt 1050 W.** Borrkapacitet: stål 13 mm, betong 20 mm, trä 40 mm. Lev. med 13 mm nyckellös chuck, sidohandtag och djupanslag.

30-9318. 498:--



Slagbormmaskin Co/Tech. Kraftfull lågvarvad maskin med växellåda och steglös varvtalsreglering 0-900/2500 v/min. Höger/vänstergång. **Effekt 1050 W.** Borrkapacitet: stål 13 mm, betong 20 mm, trä 40 mm. Lev. med 13 mm nyckellös chuck, sidohandtag och djupanslag.

30-9319. 598:--

Maskinlåda för elektriska handverktyg. Vadderad invändigt med skumgummi. Mått BxDxH 385x130x330 mm.

31-2880. 75:--



Borrhammare Co/Tech med steglös varvtalsreglering 0-920 v/min. Höger/vänstergång. **Effekt 950 W.** Arbetslägen: borrar och låst resp. roterande för mejsling. Slagkraft 2,3 J. Borrkapacitet: stål 13 mm, betong 26 mm, trä 40 mm. Lev. med sidohandtag, djupanslag och 13 mm chuck med SDS adapter.

30-9160. 498:--



Borrhammare Co/Tech. Kraftfull maskin med slagkraft 3 J. Höger/vänstergång. **800 v/min. Effekt 1020 W.** Arbetslägen: borrar och låst för mejsling. Borrkapacitet: stål 13 mm, betong 30 mm, trä 40 mm. Lev. med sidohandtag, djupanslag, 3 st. SDS borrar 8, 10 och 12 mm, 2 st. mejslar och 13 mm chuck med SDS adapter.

30-9689. 698:--



Gipsskruvdragare Co/Tech med ställbart djupanslag och bitsfäste. Lämplig för att skruva gips, trallvirke, spånskivor m.m. Steglös varvtalsreglering 0-4000 v/min. Höger/vänstergång. **Effekt 710 W.** Lev. med bits PH2.

30-9321. 398:--



Hörnslipmaskin Co/Tech. Slipplatta med kardborrefäste. Anslutning för dammsug. Steglös varvtalsreglering 6000-9000 v/min. **Effekt 260 W.**
30-8625 179:-
Hörnslipark Co/Tech med aluminiumoxid. Storlek 94 x 94 x 94 mm. Kardborrefäste. Sortiment med korn 40, 60, 80, 120 och 240. 25 st./fp.
30-9027 69:-



Excenterslipmaskin Co/Tech. Slipplattor diam. 125 och 150 mm med kardborrefästen för snabbt pappersbyte. Steglös varvtalsreglering 4000-13000 v/min. **Effekt 450 W.** Lev. med dammbehållare.
30-9325 299:-
Sliprondellsortiment Co/Tech med aluminiumoxid, ø 150 mm. Kardborrefäste. Korn 40, 60, 80, 120 och 240. 25 st./fp.
30-9373 79:-
Sliprondellsortiment Co/Tech med aluminiumoxid, ø 125 mm. Kardborrefäste och hålbild PEX125. Korn 40, 60, 80, 120 och 240. 25 st./fp.
30-9028 79:-



Planslipmaskin Co/Tech. Slipyta 90 x 187 mm. **Effekt 180 W.**
30-8939 149:-
Sliparksortiment Co/Tech med aluminiumoxid. Storlek 93 x 230 mm, 8-hål. Korn 40, 80, 120 och 240. 20 st./fp.
30-9029 49:-



Slipmaskin Co/Tech. Effekt 105 W, 10000 v/min. Uttag för dammsugning. Lev. med 6 sorterade slippapper, storlek 140 x 140 x 80 mm.
30-9154 139:-
Sliparksortiment Co/Tech med aluminiumoxid. Storlek 140 x 140 x 80 mm. Kardborrefäste. Korn 40, 80, 120, 180 och 240. 25 st./fp.
30-9168 59:-



Bandslipmaskin Co/Tech. Slipyta 75 x 145 mm. Slipband 75 x 533 mm. Bandhastighet 380 m/min. **Effekt 900 W.** Levereras med damppåse.
30-9159 299:-
Slipbandsortiment Co/Tech med aluminiumoxid. Storlek 75 x 533 mm. Korn 40, 80 och 120. 5 st./fp.
30-9030 65:-



Elhyvel Co/Tech med vändbara skär. Hyvelbredd 82 mm. Spändjup 0-2 mm. Falsdjup 8 mm. **Effekt 800 W.** Varvtal 16000 v/min. Lev. med damppåse och sidoanhåll.
30-9327 299:-



Cirkelsåg Co/Tech med 900 W motor och 46 mm sågdjup. Inbyggt spindellås. Levereras med hårdmetallklinga (140/16 mm) och sidoanslag. Varvtal 4500 v/min.
30-9166 249:-



Cirkelsåg Co/Tech med 1200 W motor och 63 mm sågdjup. Inbyggt spindellås. Levereras med hårdmetallklinga (185/20 mm) och sidoanslag. Varvtal 4500 v/min.
30-8612 379:-



Elhyvel Co/Tech med vändbara skär. Hyvelbredd 82 mm. Spändjup 0-3 mm. Falsdjup 15 mm. **Effekt 910 W.** Varvtal 12000 v/min. Lev. med anslutning för spånugsug, sidoanhåll och falsanslag.
30-9275 399:-



Pendelsticksåg Co/Tech med laser och steglös varvtalsreglering. Ställbar pendelrörelse, stödrulle och skydd för sågbladet. Anslutningsstos för spånugsugning. **Effekt 750 W.** Sågdjup i trä 65 mm, stål 6 mm. Slagtal tomgång 700-3000 v/min. Sågblad fäste typ 1 och 3.
30-9320 498:-



Pendelsticksåg Co/Tech med steglös varvtalsreglering. Ställbar pendelrörelse, stödrulle och skydd för sågbladet. Anslutningsstos för spånugsugning. **Effekt 600 W.** Sågdjup i trä 65 mm, stål 6 mm. Slagtal tomgång 500-3000 v/min. Sågblad fäste typ 3.
30-8626 199:-

Sticksågsbladsats Co/Tech. Innehåller 11 st. olika blad för grov- och finsågning i trä och metall.

Nr	Fäste	Pris
30-8772	Typ 3	59:-
30-8773	Typ 1	59:-



CO/TECH
TOOLS

Handöverfräs Co/Tech med steglös varvtalsreglering, obelastad 11500-30000 v/min. Fininställning av arbetsdjupet. Spindelåslning för enkelt fräsbyte. **Effekt 1200 W.** Lev. med spännhylsor för 6 och 8 mm skaft, anslutning för spånutsug, sidoanslag, kopiering, cirkelfråsanordning samt nyckel.



30-9313..... 349:-



Handöverfräs Co/Tech. En kraftig maskin med hög effekt 2100 W. Steglös varvtalsreglering med mjukstart, obelastad 8000-23000 v/min. Spindelåslning för enkelt fräsbyte. Ratt för finjustering av fräsdjup. Lev. med 6, 8 och 12 mm spännhylsor, anslutning för spånutsug, sidoanslag, kopiering, cirkelfråsanordning samt nyckel.

30-9157..... 698:-



Frässats Co/Tech. 12 hårdmetallfräsar med 8 mm skaft i förvaringslåda. En grundsats som klarar många arbeten i de flesta träslag.

30-9141..... 199:-

NY



Lamellfräsmaskin Co/Tech. Fräser spår som sedan sammanfogas med lameller. Denna metod ersätter ger en starkare sammanfogning än den traditionella pluggen. Fräsklinga 100 mm. Fräsdjup max. 17 mm. 11000 v/min. **Effekt 850 W.** Levereras i plastlåda.

30-9784..... 498:-



Lameller av pressad bok. Levereras i förp. om 50 st.

Nr	Materialdim.	Pris
30-8777	8-12 mm (0)	59:-
30-8778	12-15 mm (10)	59:-
30-8779	>15 mm (20)	59:-



Plätinibblingsmaskin Co/Tech för tunnplåt och rostfri plåt. Ger ett helt rent skär. Kapacitet stålplåt 2,5 mm, rostfritt 1,5 mm. Spårbredd 6 mm. Min. nibblingsradie 25 mm. Effekt 625 W. Slaglat 1000/min. Levereras med extra dyna och stans, handtagsförlängare och förvaringslåda.

30-9748..... 795:-



Tigersåg Co/Tech. Mångsidig kraftfull såg för sågning i trä, plast och metall. Steglös 300-2400 slag/min med 30 mm slaglängd. Max. kapacitet: trä 115 mm, plast/metallprofiler/rör 90 mm. Lev. med sågblad för trä/metall. **Effekt 850 W.**

30-9326..... 398:-

Tigersågblad passande Co/Tech, Bosch PFZ 550, PFZ 700 och Black & Decker KS575E. 2 st./tp.

Nr	Material	Längd	Pris
20-3291-1	Trä/plast	130 mm	56:-
20-3291-2	Trä/plast, lättbetong	280 mm	119:-
20-3291-3	Trä-slabba snitt	205 mm	65:-
20-3291-5	Metall	130 mm	67:-
20-3291-6	Metall rör/profiler (mkt flexibelt)	180 mm	95:-
20-3291-7	Trä med spik, metall, gips	130 mm	85:-
20-3291-12	Rostfritt för köttstyckning	280 mm	199:-

CO/TECH
TOOLS



Vinkelslip Co/Tech 125 mm. Spindelåslning för enkelt skivbyte. Obelastad 11000 v/min. **Effekt 860 W.**

30-9315..... 189:-



Vinkelslip Co/Tech 180 mm. Mjukstart. obelastad 8500 v/min. Roterbart handtag med 3 fasta lägen, vänster/höger eller rakt. Spindelåslning för enkelt skivbyte. **Effekt 1800 W.**

30-9316..... 398:-



Vinkelslip Co/Tech 230 mm. Mjukstart. obelastad 6500 v/min. Roterbart handtag med 3 fasta lägen, vänster/höger eller rakt. Spindelåslning för enkelt skivbyte. **Effekt 2200 W.**

30-9167..... 489:-

Kapskivor Co/Tech för stål/järn. 125 x 3 x 22 mm. 5 st./tp.

30-9031..... 49:-



Kapskivorsats 125 mm Co/Tech för de flesta arbeten i sten/betong och stål/järn. Innehåller 6 skivor: Diamantskiva universal, lamellrondell korn 60, navrondell samt 3 st. kapskivor.

30-9597..... 129:-



Kapskivor Pferd SG. Tyskstillverkade med hög avverkningsförmåga och lång livslängd för användning inom industri och hantverk. För stål/järn och rostfritt.

Nr	Dim. mm	1 st. 10 st.
30-9396	115 x 1,6 x 22	19:- 162:-
30-9636	115 x 1,0 x 22	20:- 169:-
30-9397	125 x 1,6 x 22	21:- 179:-
30-9637	125 x 1,0 x 22	22:- 187:-
30-9398	178 x 2,0 x 22	27:- 229:-
30-9399	230 x 2,0 x 22	39:- 322:-



Lamellrondell Pferd PSF zirkon av hög kvalitet för industri och hantverk. För stål/järn, rostfritt stål, trä, plast m.m. Tyskstillverkad, 22 mm nav.

Nr	Diam.	Korn	1 st. 10 st.
30-9638-40	115	40	39:- 298:-
30-9638-80	115	80	39:- 298:-
30-9638-120	115	120	39:- 298:-
30-9639-40	125	40	44:- 374:-
30-9639-80	125	80	44:- 374:-
30-9639-120	125	120	44:- 374:-



Kapskivor för stål/järn.

Nr	Dim. mm	1 st. 10 st.
30-7256	115 x 2,5 x 22	13:- 99:-
30-8438	115 x 1,6 x 22	15:- 120:-
30-7257	125 x 2,5 x 22	15:- 120:-
30-8439	125 x 1,6 x 22	17:- 136:-
30-7258	180 x 2,5 x 22	18:- 144:-
30-7259	230 x 2,5 x 22	24:- 192:-

Kapskivor för sten/betong.

Nr	Dim. mm	1 st. 10 st.
30-7260	115 x 2,5 x 22	15:- 127:-
30-7261	125 x 2,5 x 22	17:- 144:-
30-7262	180 x 2,5 x 22	21:- 179:-
30-7263	230 x 2,5 x 22	26:- 224:-

Navrondeller för slipning av stål/järn.

Nr	Dim. mm	1 st. 10 st.
30-7252	115 x 6,4 x 22	19:- 162:-
30-7253	125 x 6,4 x 22	22:- 187:-

Diamantsågklingor Co/Tech. Monteras i vinkelslipar och stensågar. Kapar mångdubbelt snabbare och med minst 50 ggr längre livslängd än en vanlig kapskiva.



Universal för kapning av sten, betong och tegel. Ger ett grovt snitt.

Nr	Dim. mm	Pris
30-7272	115 x 7 x 22	79:-
30-7273	125 x 7 x 22	99:-
30-7274	180 x 7 x 22	179:-
30-7275	230 x 7 x 22	249:-

Turbo universal för kapning av sten, betong, tegel och marmor. Ger en fin snittytta.

Nr	Dim. mm	Pris
30-7276	115 x 7 x 22	79:-
30-7277	125 x 7 x 22	99:-
30-7278	180 x 7 x 22	179:-
30-7279	230 x 7 x 22	249:-

Fine cut för kapning av kakel, klinker och keramik. Ger en mycket fin snittytta.

Nr	Dim. mm	Pris
30-7280	115 x 5 x 22	79:-
30-7281	125 x 5 x 22	99:-
30-7282	180 x 5 x 22	179:-



Rengöringsrondell för mycket effektiv rost- och färgborttagning på metall, trä, plast m.m. 22 mm hål för vinkelslip.

Nr	Diam.	Pris
30-8864	115	89:-
30-9654	125	99:-

Lamellrondell med högeffektivt slipfiberduk. För polering, efterbehandling av svetsfogar, färg- och rostborttagning, m.m. 125/22mm.

Nr	Grovlek	Pris
30-9651	Grov	69:-
30-9652	Medium	69:-
30-9653	Fin	69:-

BOSCH FÖR HANTVERK OCH INDUSTRI



Fäste typ 1

Pendelsticksåg Bosch GST 85 PE i kraftigt utförande med växelhjul av metall. Steglös varvtalsreglering, 500-3100 slag/min. Ställbar pendelrörelse i 4 steg. Spånblås för rent sågsnitt. SDS (nyckellöst) för snabba byten av sågblad. Snedställbar fotplatta 45°. Effekt 580 W. Sägdjup i trä 85 mm, stål 10 mm. Vikt 2,4 kg. Sägsblad fäste typ 1.

30-8869 1879:-

Cirkelsåg Bosch GKS 160, Profmsmaskin med 1050 W motor. Kompakt och kraftig konstruktion. Spindellåsning för snabba klingbyten. Varvtal 5600 v/min. Max. sågdjup 54 mm. Lev. med sidoanslag och hårdmetallklinga 160/20 mm. Vikt 3,6 kg.

30-9664 1798:-

Vinkelslip Bosch GWS 11-125 CI med konstantelektronik som ger högre slipeffekt och minskad slipskiveförbrukning. KickBack - kastskydd och mjukstart för större säkerhet. Vändbart stödhandtag med **Vibration Control** ger 70 % mindre vibrationer. Växelhuset vridbart i steg om 90°. Spindelspär för enkelt skivbyte. 125 mm skivdiam. Tomgångsvarvtal 11000 v/min. Effekt 1100 W. Vikt 1,6 kg.

30-9339 1249:-



Kap- & geringsåg Bosch GCM 8 S. En kompakt profmsmaskin med låg vikt och bärhandtag för smidig transport. Spindellåsning för snabbt klingbyte. Med dubbelslid, laser och lampa för snabb och precis kapning. Kapacitet 90°: 60 x 270 mm, vid 45°: 60 x 190 mm. Kan även lutas upp till 48°, vid lutning 45°: 42 x 270 mm. Kraftfull motor 230 V/1400 W, varvtal 5000 v/min. Levereras med tving, dammpåse och hårdmetallklinga 216/30 mm, 48 tänder. Vikt 15 kg.

30-9663 4495:-



Borrmaskin/skruvdragare Bosch GSR 12V-2 Professional. 13 mm snabbchuck med Auto Lock. Två växellågen med steglös varvtalsreglering 0-430/1650 v/min. Höger/vänstergång samt ställbart vridmoment i 25 steg, borrläge och motorbroms. Max. vridmoment 67 Nm. Levereras i väska med 2 st. 2,6 Ah NiMH batterier (nya HD-O-pack, 50 % fler uppladdningar) och 30 min. laddare.

30-9668 2998:-

Borrmaskin/skruvdragare Bosch GSR 12 V SD Professional. 13 mm snabbchuck med Auto Lock. Två växellågen med steglös varvtalsreglering 0-400/1400 v/min. Höger/vänstergång samt ställbart vridmoment i 20 steg, borrläge och motorbroms. Max. vridmoment 38 Nm. Lev. i väska med 2 st. 2,6 Ah NiMH batterier och 1 tim. laddare.

30-9669 2198:-



Borrhammare Bosch GBH 2-18RE. En kraftfull kompakt maskin med SDS plus fäste. Slaggeneratorm är optimerad för plugghålsborrning upp till 10 mm. Steglös varvtalsreglering 450-1550 v/min. Höger/vänstergång. Effekt 550 W. Slagkraft 1,7 Joule. Borrkapacitet i betong 18 mm. Växellåda och överbelastningskoppling. Vikt 1,9 kg.

30-9409 1598:-

Slagbormaskin Bosch GSB 20-2RE. Kraftig maskin med 2 växlar för tung borrning, skruvdragning och omrörning. Steglös varvtalsreglering 0-1100/3000 v/min, höger/vänstergång. Ineffekt 800 W, max. spännvidd 13 mm. Borrkapacitet i stål 13 mm, trä 40 mm och betong 20 mm. Lev. med sidohandtag i väska. Vikt 2,5 kg.

30-9210 2279:-

BOSCH

Skruvdragare Bosch Ixo III med mjukt ergonomiskt grepp och batteriindikator. 3,6 V/1,3 Ah litium-ion batteri utan självurladdning. Varvtal 180 v/min. Vridmoment 3,75 Nm. Levereras med 10 bits (inkl. Ikea bits) och laddstation. Vikt 0,3 kg.

30-9670 449:-

BOSCH

Borrmaskin/skruvdragare Bosch PSR 12-2 med inbyggd belysning. Två växellågen med steglös varvtalsreglering 0-390/1250 v/min. Höger/vänstergång samt ställbart moment i 25 steg och borrläge. Max. vridmoment 30 Nm. 10 mm nyckellös chuck. Levereras i väska med 2 st. NiMH batteri 2,0 Ah och 1 tim. laddare.

30-9666 1299:-

BOSCH

Borrmaskin/skruvdragare Bosch 14,4 LI-2. En lätt och kompakt maskin med spotlight, batterinivå indikator, 10 mm nyckellös chuck, växellåda och steglös hastighet 0-370/1150 v/min och rotationsindikator för höger eller vänstergång. Ställbart moment i 25 steg och borrläge. Max. vridmoment 30 Nm. Borrkapacitet trä 30 mm och stål 10 mm. Levereras i väska med Li-Ion batteri 1,3 Ah och 3 tim. laddare. Vikt 1,35 kg.

30-9455 1399:-



Skruvdragare Black & Decker KC360NMA 3,6 V. En kompakt skruvdragare med höger/vänstergång. Varvtal 180 v/min. Vridmoment 5 Nm. Levereras med 30 bits och laddare.

30-9720 279:-



Skruvdragare Black & Decker KC9039KH 3,6 V. Laddbar skruvdragare med moment i 23 steg och handtag inställbart i 3 positioner. Höger/vänstergång. Varvtal 180 v/min. Spindellås. Levereras med NiMH batteri, laddare och tillbehör i praktisk väska. Laddningstid 12 tim.

30-9213 499:-

BLACK&DECKER

Borrmaskin/skruvdragare Black & Decker KC14GTHK med variabel hastighet 0-750 v/min. Höger/vänstergång, broms och 10 mm snabbchuck. Ställbart moment i 5 steg. Borrkapacitet i trä 25 mm, stål 10 mm. Ergonomiskt handtag med Geltech för minskad vibration. Levereras med bits, NiMH batteri 14,4 V/1,2 Ah och 3 tim. laddare i praktisk väska.

30-9218 799:-

Akkumulator snabb-laddningsbar. Japanska kvalitetsceller. 20-3729 med NiCd-celler, kapacitet 1,3 Ah. 30-7814 med miljöriktiga NiMH-celler, kapacitet 2,4 Ah.

Nr	Spänning	Typ	Passar	Pris
20-3729-72	7,2 V	NiCd	Makita 7000	449:-
30-7814	7,2 V	NiMH	Makita 7000	439:-



Bits se sid 186

239



BATTERI
X2

Levereras med miljövänlig
NiMH ackumulatör

BLACK & DECKER

Borrmaskin/skruvdragare Black & Decker HP126F3BH. Växellåda med metalldrev för ökad livslängd. 2 växlad med steglös hastighet 0-340/1400 v/min. Höger/vänstergång med broms och automatiskt spindellås. 10 mm snabbchuck. 31 olika vridmoment, max. 34 Nm. Borrkapacitet trä 25 mm och stål 10 mm. **Levereras med 2 st. NiMH batterier 1,5 Ah och 1 tim. laddare i praktisk väska.**
30-9456 1299:-

Slagbormaskin/skruvdragare Black & Decker XTC143BKH 14,4 V med 13 mm snabbchuck, automatisk spindellåsning. **3 växlad** med steglös hastighet 0-420/1300/2000 v/min. Höger/vänstergång. 24 olika vridmoment, **max. 48 Nm.** Borrkapacitet i trä 30 mm, metall 13 mm och betong 13 mm. **Levereras med 2 st. NiMH batterier 1,5 Ah och 30 min laddare i praktisk väska.**
30-9457 1899:-



195:-

30-8111

30-7065

Borrstativ för halsvidd 43 mm. Plattans storlek 230 x 150 mm. Höjd 400 mm, borddjup 60 mm. **Lev. med skruvstycke.**
30-8111 195:-

Borrstativ för halsvidd 43 mm. Ger stabil och vibrationsfri bearbetning. Pelare 38 mm med kuggstängsmatning. Inbyggd returfrjäder. mm-graderad skala och ställbart borrhopp. Stabil gjutgodsplatta 305 x 200 mm. Höjd 550 mm. Max. arbetshöjd 370 mm.
30-7065 479:-

Böjlig axel med 6 mm anslutningsaxel och trebackschuck 0-10 mm. Längd 140 cm, kullager i båda ändar. Max. hastighet 11000 v/min. Böjlig axel bör ej belastas med stora sliprondeller eller effektkrävande tillsatser. Förvaras hängande raka.
30-9823 279:-



NY

BOSCH

Slagbormaskin Bosch PSB 500 RE. Steglös varvtalsreglering 0-3000 v/min. Höger/vänstergång. Effekt 500 W. 13 mm snabbchuck. Borrkapacitet: stål 10 mm, betong 13 mm, trä 20 mm. Vikt 1,5 kg. Levereras med stödhandtag, borrhjupanslag och väska.
30-9700 599:-



BLACK & DECKER

Slagbormaskin Black & Decker KR703K med växellåda i metall. Optimerad slagfunktion "Rapid Output Clutch" (ROC). Steglös varvtalsreglering 0-3100 v/min, höger/vänstergång. Effekt 700 W. Borrkapacitet i trä 32 mm, betong 16 mm och stål 13 mm. Levereras med gummerat sidohandtag, djupstopp och väska.
30-9460 799:-



199:-

KÄRCHER

Borrdammuppsamlare Kärcher DDC 50. Genom vakuumsugning fastnar uppsamlaren på alla ytor inomhus och samlar enkelt upp borrdamm.
30-9411 199:-



MILESCRAFT

Orbiter. Patenterad vinkelchuck ställbar 360° för åtkomlighet i trånga utrymmen.
30-9087 349:-



BLACK & DECKER

Vinkelslip Black & Decker KG1200 med ergonomisk design. Lågt växellåda, smalt gummiklätt handtag och sidohandtag justerbart i 3 positioner. 125 mm skivdiameter, spindelspår för enkelt skivbyte. Obelastat varvtal 10000 v/min. Effekt 1200 W. Vikt 1,9 kg.
30-8886 699:-



Universalsnyckel för vinkelslip. Ena kåften ledad för aut. anpassning till hålavstånd.
30-5616 39:-

SafeSaw System. Ett heltäckande skydd, Safety Guard, gör om din vinkelslip till en effektiv såg och fräsmaskin som uppfyller alla gällande normer. Passar de flesta 125 mm vinkelslipar. Klingorna kan endast användas i Safety Guard.



SafeSaw System Wood för fräsning och kapning i trä, plast, aluminium m.m. Innehåller skydd (Safety Guard) samt 2 st. hårdmetallklingor.
30-8885 495:-

Super Steel. Hårdmetallklinga med goda egenskaper för kapning av stål, aluminium, hårda plaster, trä m.m.
30-8170 199:-

Super Carver. Fräser, kapar och sågar effektivt i trä men även lämplig för fräsning i aluminium.
30-8751 199:-

Super Blade. Sågklinga för kapning av trä, trä med spik och plast.
30-7448 199:-



30-8865

30-8866

Kapstativ för vinkelslipmaskiner. Ger ett exakt snitt i önskad vinkel 45-90°. Anhåll med snabbblåsning medföljer. Levereras monterat.
30-8865 För maskiner med 100-125 mm skiva 249:-
30-8866 För maskiner med 180-230 mm skiva 449:-

BLACK & DECKER



NY

Bandfil Black & Decker KA900E Powerfile med inbyggd dammupptagning, Cyclonic Action. Elektronisk reglering av bandhastigheten 800-1400 m/min. Motor 230 V/350 W. Passande band 454 x 13 mm. Levereras med dammpåse och 1 slippband.
30-9697 849:-

BLACK & DECKER



NY

Bandslip Black & Decker KA88 Dragster med låg frontprofil för bra åtkomlighet och Cyclonic Action, ett filter för effektiv dammuppsamling. Effekt 720 W. Slipyta 75 x 180 mm. Slippband 75 x 533 mm. Bandhastighet obelastad 250 m/min. Ställbart grepp och uppfällbar huv. Vikt 2,9 kg.
30-9698 999:-



Bandslip för montering på vinkelslip med M14 gänga. Passar de flesta vinkelslipar med rund hals och mått 39, 43 eller 50 mm. Slippband 15 x 550 mm.
30-6913 159:-

30-6913 159:-

Verktygsats med 6-kantfäste. Innehåller 7 st. helslipade HSS borrar 1,5-6,5 mm, 14 st. bits, 3 st. 6-kant hylsor samt snabbchuck.
30-7963 115:-





BLACK & DECKER



Slipmaskin Mouse Black & Decker KA168K med "Zonesander"-funktion, en digital guide som ger rätt sliptryck. Förutom traditionell slipning klarar den av: detaljslipning med förlängd nos, plast/metallpolering med polerdyna, polering/rengöring med stålull, profilslipning m.m. Kompakt ergonomisk design. Motor 230 V. 11000 v/min. Levereras i förvaringsväska med 38 tillbehör.

BOSCH



Multislip Bosch PSM 80A med trekantig slipplatta och vridbar nosdel för mindre slippappersförbrukning. Inbyggd dammsugare med mikrofiltersystem för effektiv dammuppsamling. 22500 svängningar/min. Effekt 80 W. Vikt 0,9 kg.



Planslipmaskin Black & Decker KA197E med kläm-/kardborrefäste. Mjukt gummerat handtag. Steglös varvtsreglering 13000-22000 v/min. Motor 230 V/220 W. Levereras med dampåse. Passande slippapper 93 x 230 mm för klämåse och 93 x 190 mm för kardborrefäste. Vikt 1,7 kg.

MOUSE WITH PRESSURE CONTROL



Multislip Black & Decker Sandstorm KA270GTK med Geltech-grepp för minskade vibrationer. Excenter-, plan-, detalj- och profilslip (4 i 1). **Cyclonic filter** för bättre dammupptagning. Kardborrefäste. ABS-funktion. Effekt 170 W. 26000 svängningar/min. Levereras med väska.

30-9307 899:-



Hörnslip Black & Decker KA511EKA med mjukt gummerat handtag för minskade vibrationer. Slipplatta 94 x 94 x 94 mm med kardborrefäste. Motor 230 V/260 W. Steglös varvtsreglering 12000-20000 v/min. Anslutning för dammsug. Levereras i förvaringsväska med 10 slippapper.

30-9690 499:-



Excenterslipmaskin Bosch PEX400AE. Excenterrörelse plus rotation ger finaste slipresultat och största avverkning. Kardborrefäste för snabbt pappersbyte. Hastighetsreglering (sliprörelse 9000-26000 v/min.) för optimal anpassning till materialet. Slipplatta diam. 125 mm, effekt 400 W. Lev. med Micro Filter System.

30-8699 895:-

242 Beställ via ordertelefon 0247-444 44, orderfax 0247-445 55 eller internet: www.clasohlson.se

BLACK & DECKER

Pendelsticksåg Black & Decker KS700PE SightLine med ergonomiskt grepp och steglös varvtsreglering 0-3000 slag/min. Ställbar pendelrörelse. Verktygsfri ställbar fotplatta 0-45°. Säg djup i trä 60 mm, stål 3 mm. Automatisk renblåsning av sågsnittet. Nyckellöst bladbyte, "Superlock". Fäste för både typ 1 och typ 3 blad. Effekt 500 W.

30-9695 599:-



NY



NY

BLACK & DECKER

Pendelsticksåg Black & Decker KS1000EK SightLine Turbo med gummiklätt ergonomiskt grepp och steglös varvtsreglering 0-3200 slag/min. Ställbar pendelrörelse. Projicerar en laserlinje över arbetet för enklare sågning. Verktygsfri ställbar aluminiumsula 0-45°. Säg djup i trä 65 mm, aluminium 10 mm, stål 4 mm. Automatisk renblåsning av sågsnittet. Nyckellöst bladbyte, "Superlock". Fäste för både typ 1 och typ 3 blad. Effekt 700 W.

30-9696 899:-

Fäste typ 1



Fäste typ 3



BOSCH

Pendelsticksåg Bosch PST 800 PEL med laser och blåsfunktion för att hålla såglinjen fri från damm. Steglös varvtsreglering 500-3100 slag/min. Ställbar pendelrörelse i 4 steg. SDS (nyckellöst) för snabba byten av sågblad. Ställbar fotplatta max. 45°. Ansl. för spånåtsug. Effekt 620 W. Säg djup i trä 80 mm, aluminium 15 mm och stål 6 mm. Levereras med väska. Sägblad fäste typ 1. Vikt 2,1 kg.

30-9448 998:-



BLACK & DECKER

Elfogsvars Black & Decker KS880EC för de flesta sågjobben i hemmet. Sågar i trä, plast och icke järnhaltiga metaller. Steglös varvtsreglering 0-5500 slag/min. Verktygslost bladbyte och 10 mm slaglängd. Effekt 400 W.

30-9444 598:-

Standarsågblad trä. Längd 239 mm.

30-7876 129:-

Figursågblad trä. Längd 153 mm.

30-7877 99:-

Metallsågblad för icke järnhaltiga metaller. Längd 134 mm.

30-7878 99:-



Sticksågblad Bosch. Finns med två olika fästen som passar de mest förekommande fabrikaten. Ange fäste 1 eller 3. 3-pack.

Nr	Användning	Fäste	Pr/3 st.
20-4765-1	Kurvsågning extra smalt	1	42:-
20-4765-3	för trä/plast 1,5-15 mm	3	42:-
20-4766-1	Grovsågning i trä för	1	29:-
20-4766-3	spån/board 4-50 mm	3	29:-
20-4767-1	Trä, plywood och träfiberskivor	1	46:-
20-4767-3	3-30 mm. Koniskt ger rena snitt.	3	46:-
20-4768-1	Tunnsåg	1	45:-
20-4768-3	1-3 mm, vågskränkt.	3	45:-
20-4769-1	Tunnsåg till grovplåt	1	48:-
20-4769-3	3-15 mm. Alu./plast 3-30 mm.	3	48:-

Sticksågbladsats Bosch med 10 st. olika blad för trä och metall. Fäste typ 1.

30-4770 99:-

Sticksågblad Black & Decker med två olika fästen. Ange fäste 1 eller 3. 2-pack.

Nr	Användning	Fäste	Pr/2 st.
30-9515-1	Laminat specialtandat för	1	39:-
30-9515-3	flisfria snitt 3-60 mm.	3	39:-

Sticksågbladsats Black & Decker med 16 st. olika blad för trä och metall. Fäste typ 3.

30-9543 99:-

Sticksågbladsats Co/Tech. Innehåller 11 st. olika blad för grov- och finsågning i trä och metall.

Nr	Fäste	Pris
30-8772	Typ 3	59:-
30-8773	Typ 1	59:-



N = Ny produkt i årets katalog. 2-års garanti se köpinformation sid 438.



BLACK&DECKER

Cirkelsåg Black & Decker CD601 med sågdjup 55 mm (45°, 40 mm). 1100 W motor, 5000 v/min. Levereras med hårdmetallklinga 170/16 mm, parallellanslag och spånutsug. Vikt 4,7 kg. **N** 599:-
30-9673



BLACK&DECKER

Cirkelsåg Black & Decker KS1400L med inbyggd projicerande laserstråle. En kraftig maskin med 1400 W motor och 5500 v/min. 66 mm sågdjup (45°, 52 mm). Ergonomiskt utformat handtag med gummibeklädnad. Levereras med hårdmetallklinga 190/16 mm, parallellanslag och spånutsug. Vikt 5,2 kg. **N** 1189:-
30-9672

BOSCH



BOSCH

Handöverfräs Bosch POF 1400 ACE med inbyggd belysning. Fräser med stor precision. Konstantelektronik med variabel hastighet. Ryckfri mjukstart. Fininställning av arbetsdjupet (även under gång). Spindelåsnung för snabba fräsbyten. Maximal spindelrörelse 55 mm. Obelastat varvtal 11000-28000 v/min, effekt 1400 W. Lev. med 6 och 8 mm spånhylsa, notfräs, parallellanslag, kopierhylsa, spånutsug, nyckel och förvaringsväska. **N** 1599:-
30-9667



Allrounder Bosch PMF 180E. En smidig maskin med steglös hastighetsreglering som sågar, skär, kapar, grov- och finslipar i trä, gips, laminat m.m. Enkelt byte av tillbehör. Varvtal 15000-21000 v/min, effekt 180 W. Lev. med slipsula, 6 st. slippapper, Bi-metall sågblad Ø 85 mm, djupskärande blad, spånutsug och förvaringsväska. Vikt 1,1 kg. **N** 999:-
30-9671

Tillbehör till 30-9671

30-9711 Sågblad Bi-metall Ø 85 mm **N** 179:-
30-9712 Djupskärande blad **N** 89:-

Elhyvel Bosch PHO 20-82 med vändbart hårdmetallskär. Spånutkast omställbart till höger eller vänster. Stödfot för säker parkering. Hyvelbredd 82 mm. Spändjup 0-2,0 mm. Falsdjup 0-8 mm. Motor 230 V/680 W. Varvtal 18000 v/min. Vikt 2,2 kg. **N** 999:-
30-8599

Hårdmetallstål 1 par 82 mm. Passar alla elhandhyvlar med 82 mm HM-vändskär. **N** 89:-
20-3523



CO/TECH

Maskinbord Co/Tech. Ett stabilt bord med löstagbara läggplattor som passar de flesta handöverfräsar och handcirkelsågar tack vare universalfäste. Lev. med justerbart aluminiumhåll, nollspänningsbrytare/nödstopp, skyddshuv, geringslinjal, påskjutare m.m. Bordsyta 680 x 460 mm, höjd 1000 mm. **N** 1795:-
30-9598



Fräsbord som gör om handöverfräsen till en stationär fräs. Ståbilt metallstativ med säkerhetsbrytare. Passar de flesta handöverfräsar med bottenplatta upp till 157 mm. Lev. med strömbrytare (nödstopp/nollsp.funktion), genomskinlig skyddshuv och geringslinjal. Storlek 330 x 860 mm, höjd 280 mm. **N** 559:-
30-9150

Tillbehör från Milescraft. Passar de flesta handöverfräsar tack vare universalplatta.

MILESCRAFT



Fräsmall SignPro. För säker urfräsning av bokstäver och siffror i trä. Lev. med 204 olika schabloner, universalplatta, spännanordning, 2 fräsar samt metallskenor som medför att upp till 18 schabloner kan hållas samtidigt. **N** 495:-
30-9412



Pantograf 3D kopierar både 2- och 3 dimensionella motiv. Reducerar mönsterstorlek med 40, 50 eller 60 %. Levereras med mönster-, bokstavs- och sifferschabloner. **N** 379:-
30-9635



Cirkel- och kantfrästillsats. En frästillsats med möjlighet att fräsa cirklar upp till 130 cm i diameter. **N** 349:-
30-9085

Fräsmall Spirocrafter vilken ger unika möjligheter att på ett enkelt sätt skapa ett stort antal mönster. **N** 398:-
30-9086

Frässlats 3 fräsar med 8 mm skaft. Lämplig till bl.a. Spirocrafter 30-9086. **N** 149:-
30-9088



Frässets Co/Tech. 12 hårdmetallfräsar med 8 mm skaft i förvaringslåda. En grundsaft som klarar många arbeten i de flesta träslag. 30-9141..... 199:--



Sinkningsstillsats ger med en handöverfräs absolut passning vid tillverkning av skåp, lådor m.m. Både sinkar och tappar fräses i ett enda moment. Excenterlösning av arbetsstyckena. Max. arbetsbredd: 275 mm, tjocklek: 14-32 mm. Passande sinkfräs 20-4793 medföljer ej. Sinkningskam av aluminium, delning 1/2" medföljer.

30-4751..... 889:--
Sinkfräs i hårdmetall med 1/2" kullager. Skaft 6 mm. 20-4793..... 169:--

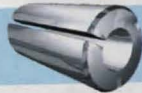

Spännhylsa för anpassning av 6 mm fräs till maskin avsedd för 8 mm. 30-7728..... 54:--



Notstålsats med kullager och 5 utbytbara frästål med skärbredd 2, 3, 4, 5 och 6 mm. Diam. 40 mm, fräsdjup 12 mm. 30-9413..... 369:--



Lamellfrässets till handöverfräs. Skapa starka, osynliga fogar utan skruv eller spik. Innehåller 1 notfräs, 1 skivnotfräs och 3 styrlager (för lameller 0, 10, 20). Skaft 8 mm. 30-9146..... 329:--

Frässets med 18 st. hårdmetallfräsar i praktisk trälåda med bärhandtag 8 mm skaft. Innehåller: notfräsar, sinkfräsar, hälkälsfräs, v-notfräs. Följande med kullager: avrundningsfräsar, hälkälsfräsar, kantfräs, falsfräs, fasfräs och profilfräs. 30-9583..... 349:--



Frässets med 50 hårdmetallfräsar i trälåda, 8 mm skaft. Innehåller: 11 notfräsar 3-20 mm, fasfräs, profilfräs, nyckelhälsfräs, 4 sinkfräsar, 5 hälkälsfräsar, glasöppningsfräs, 4 v-notfräsar, falsfräs med kullager, 4 kantfräsar med kullager, 3 hälkälsfräsar med kullager, 4 avrundningsfräsar med kullager, 6 profilfräsar med kullager, 2 fasfräsar med kullager och 2 skivnotfräsar med kullager. 30-9249..... 499:--



Frässets. 6 notfräsar med hårdmetallskär. Diam. 6, 8, 10, 16 och 20 mm. 8 mm skaft. Levereras i trälåda. 30-7755..... 139:--

Hårdmetallfräsar med 8 mm skaft. Mått i mm.



Notfräs.

Nr	Diam.	Höjd	Pris
30-7695	6	20	39:--
30-7696	10	20	45:--
30-7697	12	25	47:--
30-7698	16	25	49:--

Kantfräs.

Nr	Diam.	Höjd	Pris
30-7699	13	30	79:--



Profilfräs.

Nr	Diam.	Höjd	Pris
30-8815	35	18	119:--

Profilfräs.

Nr	Diam.	Radie	Höjd	Pris
30-7709	19,1	3,2	12,7	99:--
30-7710	25,3	6,3	12,7	69:--
30-7711	31,7	9,5	15	84:--

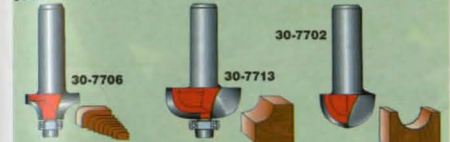

Avrundningsfräs.

Nr	Diam.	Radie	Höjd	Pris
30-7706	21	4	9	69:--
30-7707	26	6,3	11	77:--
30-7708	32	9,5	16	95:--

Hälkälsfräs.

Nr	Diam.	Radie	Höjd	Pris
30-7713	32	9,5	12	98:--

Hälkälsfräs.

Nr	Diam.	Radie	Höjd	Pris
30-7702	6	3	4	59:--
30-7703	12	6	9,5	69:--



Falsfrässets.

innehållande en falsfräs med 5 olika kullager för fräsning av falsar med djup på ca 3,3/6,5/8,0/9,6 och 11,3 mm. 30-8814..... 129:--

Fasfräs 45°. 30-7715 31..... 79:--

Upphängningshållfräs (nyckelhållfräs). Diam. 9,52/4,76 mm. 30-7692..... 98:--

Hårdmetallfräsar med 12 mm skaft för kraftiga handöverfräsar.



Frässets med 12 hårdmetallfräsar. Innehåller 2 notfräsar, 2 avrundningsfräsar, 2 hälkälsfräsar, v-notfräs, sinkfräs, kantfräs, profilfräs, falsfräs och fasfräs. 30-9148..... 499:--



Fris- och profilfrässets för fräsning av t.ex. ramar och speglar till spegeldörrar. 30-9193..... 598:--

Hörnförbindningssets för hörn och parallellfogar. Innehåller 1 hörnförbindningsfräs med diam. 70 mm, höjd 30 mm och 1 hörnförbindningsfräs med diam. 51 mm, höjd 23 mm. 30-9194..... 539:--

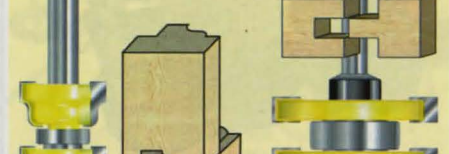
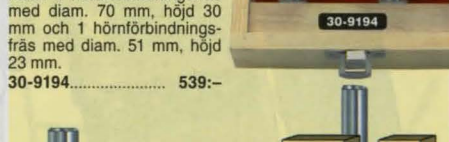

Fönsterspröjsfräs med flyttbara skär och kullager. Diam. 35 mm, höjd 45 mm. 30-8789..... 449:--

Not/sponnotfräs med kullager. Diam. 41 mm för material upp till 19 mm. 30-7725..... 329:--



Fingerskarvfräs med kullager. För fräsning av skarvar i möbel- och inredningsdetaljer, i både längstrå och ändträ. Fräsens unika konstruktion gör det möjligt att fräsa skarvar från 11 mm upp till 35 mm. 30-8790..... 795:--



129:-

Multiverktyg Co/Tech med steglös varvvalsreglering 8000-32500 v/min. Motor 230 V/135 W. Spindelspår för enkelt verktygsbyte. Lämplig för slipning, polering, borrar m.m. Levereras med 12 tillbehör där spännhylsehuck 2,4 och 3,2 mm ingår. 129:-



Multiverktyg Co/Tech med LCD display för inställning av varvtal 8000-32000 v/min. Motor 230 V/170 W. Spindelspår för enkelt verktygsbyte. Lämplig för slipning, polering, borrar m.m. Levereras i praktisk förvaringslåda med 40 tillbehör, böjlig axel och maskinstativ. Spännhylsehuck 2,4 och 3,2 mm. 298:-

CO/TECH TOOLS

79:-

Tillbehörssats Co/Tech 180 delar. Ett urval av tillbehör passande multimaskiner. Levereras i smidig låda. 79:-

30-9462



Tillbehörssats 220 delar. För slipning, kapning, gravering, polering, håttagning m.m. Samtliga delar levereras i praktisk förvaringslåda. 149:-



Snabbstålsbör mini. 2,4 mm skaft. 3 st./förp.

Nr	Diam.	Pris
30-8632	0,6 mm	49:-
30-8633	0,8 mm	52:-
30-8634	1,0 mm	54:-
30-8635	1,2 mm	57:-
30-8636	1,5 mm	59:-

Gravyrfrässats för detaljgravering, snidning, fräsning i trä, glasfiber, plast och mjuka metaller. 2,4 mm skaft. 30-9120 85:-

CO/TECH TOOLS

Gravyrpenna Co/Tech för märkning, gravering och slipning. Steglös varvvalsreglering 0-22000 v/min. Lev. med transformator 230 V/18 V 1 A, 40 tillbehör och praktisk väska. Spännhylsehuck 0,8, 1,5, 2,0 och 2,4 mm. 30-9128 198:-

30-9128



Tillbehörssats 320 delar. En komplett sats för multimaskiner. Innehåller det mesta för borrar m.m. 199:-

Slipband 30-pack grov/fin för sliptrummor. 10 st Ø 6 mm, 20 st Ø 13 mm. 39:-

30-9682



Tillbehör från Milescraft. Passar många multiverktyg t.ex. Dremel och nyare Co/Tech.

MILESCRAFT



Skårsats innehållande 2 st. skärstöd med djupanslag för bortfräsning av kakelfog, håttagning i trä och glasfiber m.m. 30-9081 249:-



Borrstativ för borrar, fräsning m.m. Gaptjup 115 mm. Botenplatta (155 x 155 mm). Max. rörelselängd 70 mm. Maskin ingår ej. 349:-

30-9084



Vinkelkoppling Roto90 för åtkomlighet i trånga utrymmen. 30-9600 295:-



Kedjeslipsats levereras med 3 st. diamantslipstift, 4,0, 4,8 och 5,5 mm. 119:-

Slipstift diamant med skaft 3,2 mm, till 30-9082. 2 st./förp. 30-9599 249:-

Nr	Diam.	Pris
30-9602	4,0 mm	59:-
30-9603	4,5 mm	59:-
30-9604	4,8 mm	59:-
30-9605	5,5 mm	59:-

30-9601 198:-



Böjlig axel Rotoflex för bättre kontroll och smidighet. Även lämplig för trånga och svåråtkomliga platser. Längd 106 cm. 30-9599 249:-

Maskin/verktygsstativ med fäste för bordsskiva upp till 45 mm tjocklek. Ställbar höjd från 30-106 cm. Fot med plats för tillbehör. Maskin ingår ej. 30-9601 198:-



Polerslipstift. För borttagning/polering av grader och repor i metaller. Även lämplig för keramik och adelstenar. Innehåller 12 st. stift med 3,2 mm skaft. 30-8780 59:-

Polerstiftsats innehåller 12 st. polerstift för polering av metall och plast. För högsta glans rekommenderas även polervax. Skaft 3,2 mm. 30-9092 65:-



Polersats. Innehåller 8 polerhjul diam. 22-25 mm. 2,4 mm skaft. 30-7982 54:-



Börstsats. Innehåller 8 borstar diam. 5-21 mm. 2,4 mm skaft. 30-7981 59:-

Polervax. Används med filt- eller tygtillbehör för polering av metall och plast. Amnet tar bort oxidskikt och mindre ojämnheter. 20-5772 39:-



Stödrondell med 30 st. självhäftande rondeller. Ger en jämn och fin yta utan slipmärken. Diam. 20 mm. 3,2 mm skaft. 30-9124 44:-

30-9123 46:-



Slipstiftsats för bearbetning av såväl stål som andra material. 5 st. olika i diam. 10-15 mm. 3,2 mm skaft. 30-8781 47:-

Slipstiftsats av aluminiumoxid, idealiska för skärning, avgrädnad, allmän slipning och bearbetning av de flesta material. 3,2 mm skaft. 30-9123 46:-



Slipstiftsats av aluminiumoxid, idealiska för skärning, avgrädnad, allmän slipning och bearbetning av de flesta material. 3,2 mm skaft. 30-9123 46:-

30-9123 46:-



Slipstiftsats av aluminiumoxid, idealiska för skärning, avgrädnad, allmän slipning och bearbetning av de flesta material. 3,2 mm skaft. 30-9123 46:-

Slipstiftsats av aluminiumoxid, idealiska för skärning, avgrädnad, allmän slipning och bearbetning av de flesta material. 3,2 mm skaft. 30-9123 46:-



Slipstiftsats av aluminiumoxid, idealiska för skärning, avgrädnad, allmän slipning och bearbetning av de flesta material. 3,2 mm skaft. 30-9123 46:-

30-9123 46:-

DREMEL**NY**

Gravrypenna Engraver. Lätt och kompakt maskin med bekvämt grepp. Variabel gravrypfrekvens inställbar i 5 lägen för effektiv märkning och gravering i de flesta material, max 6000 slag/min. Levereras med karbidstift för lång livslängd samt bokstav- och siffermall. 230V/35W, vikt 300g.

30-9609 299:-



Träbörssats. Innehåller 4 st. titanbelagda borrar med centrumpets. Lämpliga för borrar i både trä och plast. Diam. 3, 4, 5 och 6 mm med 3,2 mm skaft.

30-8838 85:-



Börssats innehållande 10 st. snabbstålsbollar 0,6-2,3 mm. Lämplig för borrar i metaller, plast och trä. 2,4 mm skaft.

30-8984 119:-



Diamantkapskivor för kapning i hårda material som glas, kakel m.m. Innehåller 6 st. kapskivor diam. 20-22 mm och 2 st. axeltappar diam. 2,4 mm. Lämpl. varvtal ca 15000 v/min.

30-7985 109:-



Trumslip diamant för slipning av hårda material som glas, kakel, keramik m.m. Sats om 2 st. (grov/fin) med diam. 13 mm. Skaft 3,2 mm.

30-9125 69:-



Diamantslipstift 3 mm skaft. 20 st. Längd ca 45 mm. Max. 20000 v/min.

30-7984 149:-



Snabbstålsfräsar. Kan användas för formning, urholkning, spårning, slitsning, skärning och fräsning av konformade hål i mjukt metall, plast och trä. Skaft 2,4 mm.

30-9122 129:-



Hårdmetallfräsar för bearbetning av stål och andra metaller, bränd keramik, plast, hårda träslag och andra hårda material. 3,2 mm skaft.

30-9121 398:-

DREMEL

Multi Pro 10,8 V. Sladdlös modell med steglös varvtalsreglering 5000-35000 v/min, 3,2 mm spännhylsecuck och spindellås. Levereras med 10,8 V Li-ion ackumulator, 3 tim, laddare, 55 tillbehör samt förvaringsväska.

30-9408 998:-



Digital 400 JG. Ett set med hyveltillsats för precisionshyvling. Steglös varvtalsreglering 5000-33000 v/min. Vibrationsfri gång, kullagrad spindel med spindelstjärr för enkelt verktygsbyte. Motor 230 V/140 W, vikt 0,6 kg. Lämplig för arbeten i de flesta material. Lev. med 55 tillbehör i praktisk sortimentslåda.

30-9406 998:-

Polersats. För rengöring/högglanspolering för metall och plast. Innehåller 20 delar.

30-9089 175:-

Kapsats för enkel skärning och kapning av bultar, skruvar, plåt, trä, plast m.m.

30-9091 175:-



Tillbehörssats Dremel XL 140 delar med slip och frästillsats tillbehör för slipning, kapning, polering och fräsning.

30-9407 395:-

Tillbehörssats Dremel 100 delar. Innehåller de 100 mest populära tillbehören för slipning, kapning, polering m.m.

30-9610 189:-



MultiPro 300JD med mjukt grepp för bekväm hantering. Steglöst reglerbar 10000-33000 v/min. Vibrationsfri gång med precisionskullagrad spindel samt spindelstjärr för enkelt verktygsbyte. Motor 230 V/125 W, vikt 0,55 kg. Lämplig för formning, slipning, polering, gravering och borrar/fräsning i de flesta material. Lev. med 55 tillbehör, böjlig axel och praktisk förvaringsväska.

30-9119 798:-



Sågtillsats för kapning av laminat, trä, gips m.m. Säg-djup max. 6 mm. Lev. med 1 st. 30 mm sågklinga. Passar Dremel Multi.

30-8697 379:-

Sågklinga med 48 tänder. Passar sågtillsats 30-8697.

30-8696 59:-

Frässats. Innehåller 10 st. olika fräser med 3,2 mm skaft av HSS stål.

30-8784 195:-



Överfrästillsats som förvandlar Dremel Multi eller Co/Tech till en mångsidig handöverfräs med ställbart fräsdjup. Maskin ingår ej.

30-8981 379:-

Fräsbord som förvandlar Dremel Multi till en fast fräs. Lätt att montera på arbetsbänk. Frässkydd med siktkylindrar. Ställbart anhåll. Stort arbetsbord (200 x 150 mm). Maskin ingår ej.

30-8981 379:-



Universalskruvstöd med kuled. Mycket mångsidigt kombinerat skruvstycke/verktygsgåste med specialhårdad kåftslid för hög stabilitet. Kan roteras 360° och lutats 50°. Löstagbar skruvtrymning med spännvidd 19 cm.

30-9611 349:-



Spindel används till polertillbehör, kapskivor, polerhjul m.m. Skaft 3,2 mm.

20-5760 22:-

Slipborstar för materialborttagning på metall, glas, trä, aluminium och plast. Lämplig bl.a. för material med oregelbunden form. Används med spindel 20-5760.

30-8693 56:-

Borrchuck Dremel 3-backschuck, 0,5-3,2 mm. Passar Dremel Multi.

30-7880 119:-

Spännhylsecuck Dremel. Innehåller spännhylsecuck och spännhylsor 0,8, 1,6, 2,4 och 3,2 mm.

20-5803 99:-

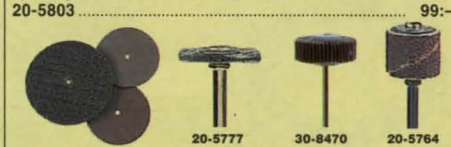

Kapskivor för kapning, spårning, trimning av metall, trä, plast och keramik. Kapar skruvar och igenrostade bultar. Används med spindel 20-5760.

Nr	Typ	Pris
20-5776	5 st. glasfiberförstärkta 32 x 1,0 mm.....	99:-
30-8694	10 st. glasfiberförstärkta 38 x 1,0 mm.....	169:-
20-5766	36 st. 24 x 0,64 mm.....	79:-
20-5771	20 st. 24 x 1,0 mm.....	79:-
30-6709	5 st. 32 x 1,6 mm.....	39:-

Stålborste för borttagning av rost/korrosion och polering av gjutna eller bearbetade metallytor m.m. Max. varvtal 15000 v/min. 3,2 mm skaft.

Nr Diam. Pris

20-5777 19 mm 36:-

Lamellslipstift för slipning av plana eller strukturerade ytor på metall, trä, gummi och plast. Diam. 29 mm. Skaft 3,2 mm.

30-8470 79:-

Sliptrumma. Idealisk för formning och bearbetning av trä och glasfiber, borttagning av rost från metallytor m.m. Skaft 3,2 mm.

Nr Pris

20-5764 Sliptrumma..... 29:-

20-5765 6 st. reservslipband grov..... 24:-

20-5779 6 st. reservslipband fin..... 24:-

CO TECH
TOOLS



NY
Partner

Sly/Grästrimmer Co/Tech med primer för lättare start. Bensinmotor 32,6 cm³. Effekt 0,9 kW (1,2 hk). Levereras med sele, slyklinga 255 mm och gråshuvud. Vikt 7,1 kg.

30-9405 1695:-
Röjsåg Partner BA 437 BT med primer och dekompressionsventil för lättare start. Bensinmotor 42 cm³. Effekt 1,6 kW (2,2 hk). Lev. med dubbelsele, röjklinga 200 mm, slyklinga 255 mm och helautomatiskt trimmerhuvud. Vikt 8,4 kg. **N** 3995:-
30-9759 3995:-



Trimmerlina.

Nr	Diam.	Längd	Pris
30-7895	1,5 mm	15 m	29:-
30-7863	2,0 mm	15 m	34:-
30-7896	2,4 mm	15 m	39:-
30-7864	3,0 mm	10 m	45:-

Skyddsset med hörselskydd och visir. Skyddar ditt ansikte och din hörsel vid arbete med maskiner. Justerbar storlek.

30-9403 239:-



2-taktsolja lämplig för bensindrivna motorsågar m.m.
30-9270 1 liter 59:-
Sågkedjolja miltöjpassad, vegetabilisk.
30-9271 1 liter 35:-

Kombidunk rymmer 6 liter bensin och 2,5 liter olja. Bensindelen är försedd med pip som tillsluter bränsletillförseln när tanken är full, inget spill!
30-7402 298:-

CO TECH
TOOLS



Elkedjesåg Co/Tech med verktygslös kedjespänning. Motor 230 V/2000 W. Svärd 35 cm. Kedja 3/8" hobby, 52 länkar. Vikt 4,8 kg.
30-9288 749:-

CO TECH
TOOLS



Motorsåg Co/Tech. En smidig hobby-såg med automatisk kedjesmörjning. Effekt 1,2 kW/1,6 hk. Cyl. volym 37,2 cm³. Svärd 35 cm (14"). Kedja 3/8" hobby, 53 länkar. Vikt 4,2 kg.
30-9680 **N** 1298:-

Partner



Elkedjesåg Partner P 722 T. Professionell såg för snickeriarbeten eller vedkapning. Långgående motor för smidig hantering. Elektronik ger mjuktstart, överbelastningskydd och verktygslös kedjespänning. Svärd 40 cm (16"). Kedja 3/8", 57 länkar. Motor 230 V/2200 W. Vikt 4,5 kg.
30-9891 **N** 1795:-

Motorsåg Partner 4900.

En kraftig allroundsåg med patenterat CCS-system för lägre bensinförbrukning och längre livslängd för luftfiltret samt dekompressionsventil för lättare start. Vevhus av magnesium. Effekt 3,1 hk. Cyl. volym 49 cm³. Svärd 38 cm (15"). Kedja .325" Slim Cut. 64 länkar. Vikt 4,9 kg.
30-9078 3998:-

Partner



30-6482



Kedjesågfil som filar både skärtand och ryttare i samma moment för bästa skärpa.

30-6482 Diam. 4,0 mm 198:-
30-6483 Diam. 4,8 mm 249:-
Filset med filskaft, två rundfiler, flatfil och fil/ryttarmall.

Nr	Kedja	Fil	Pris
30-7408	.325/.325 Slim Cut	4,8 mm	134:-
30-9251	3/8" Hobby Carlton/Partner	4,0 mm	134:-
30-7410	3/8" Hobby Oregon	4,0 mm	134:-

Filar för filning av sågkedjor.

Nr	Storlek / huggning	Pris
30-7404	Rundfil 4,0 x 200 mm, dubbelgradig. Pr/2 st.	32:-
30-7405	Rundfil 4,5 x 200 mm, dubbelgradig. Pr/2 st.	32:-
30-7406	Rundfil 4,8 x 200 mm, dubbelgradig. Pr/2 st.	32:-
30-7407	Rundfil 5,5 x 200 mm, dubbelgradig. Pr/2 st.	32:-
30-7414	Flatfil 16 x 150 mm, enkelgradig.	Pr/st. 32:-
30-7403	Filskaft passande rundfil och flatfil.	Pr/st. 27:-

LOGOSOL

CO TECH
TOOLS



Gör ett sågverk av din motorsåg. Med timmerjiggen och en rejäl motorsåg har du ett komplett litet sågverk för hushållsproduktion av plank och brädor.

Timmerjigg Logosol passar de flesta motorsågar med dubbla svärdsbultar. För bästa resultat används en motorsåg med mer än 48 cm³.
30-8980 1198:-

Kedjeslipmaskin Co/Tech för fast montering på bänk. Slipar snabbt kedjan till bästa skärpa och i önskad vinkel 0-35°. För kedjetyp 1/4", 3/8" Hobby och .325". Motor 230 V/85 W.
30-9678 **N** 495:-

Motorsågssvärd passande de flesta motorsågar med .325" delning.

30-7412 Längd 13" Slim Cut 198:-
30-9282 Längd 15" Slim Cut 219:-

Motorsågskedjor

Nr	Delning	Länk	Pris
20-7436	3/8" Mini Cut	52	134:-
20-2676	3/8" Hobby	45	129:-
20-4126	3/8" Hobby	49	129:-
20-794	3/8" Hobby	50	129:-
20-2709	3/8" Hobby	52	129:-
30-9402	3/8" Hobby	53	134:-
20-2677	.325"	56	121:-
30-7411	.325" Slim Cut	56	124:-
20-695	.325"	64	148:-
30-9283	.325" Slim Cut	64	148:-

30-7408



Måttband 15 m, med dubbelsidig avläsning.
30-7399 379:-



Lyftkrok med plashandtag.
30-7400 139:-

Brytjärn med vändhake. Längd 78 cm.
30-7397 398:-

Fällkil av plast.
Nr Längd Pris
30-8351 12 cm 79:-
30-8353 20 cm 89:-



Röjsågklinga med 22 tänder. Axelhål 20 mm. Diam. 200 mm.
30-7415 144:-

Filmall med 15° filningsvinkel, komplett med 5,5 mm fil och skränkjärn.
30-7413 149:-

Massavedssax med plashandtag. Gripvidd 21 cm.

30-7068 189:-

Timmersax med plashandtag. Gripvidd 29 cm.
30-7401 319:-

Skyddshjälm med ställbar hjälmminredning (storlek 53-63), hörselskydd och natvisir.

30-7952 369:-

Midjbyxa med sågskydd (skyddsklass 1, 20 m/s). Tillverkad i bävernylon. Två fickor fram.

Nr	Storlek	Pris
30-7395-50	50	849:-
30-7395-52	52	849:-
30-7395-54	54	849:-
30-7395-56	56	849:-

Hängslän med clips. Bredd 50 mm.
30-7953 149:-



Skyddsstövlight med sågskydd skyddsklass 2, 24 m/s) och stålhatta. Halskydd på sulorna och förberedda för dubbning.

Nr	Storlek	Pris
30-7396-42	42	649:-
30-7396-43	43	649:-
30-7396-44	44	649:-
30-7396-45	45	649:-



Yxa med skaft av Hickory utom 30-6396 som har skaft av ask.

30-5840	Släggyxa	Vikt 2,5 kg	Längd 800 mm...	279:-
30-5839	Klyvvyxa	Vikt 1,5 kg	Längd 700 mm...	219:-
30-5838	Yxa	Vikt 1,0 kg	Längd 650 mm...	179:-
30-5837	Yxa	Vikt 0,9 kg	Längd 500 mm...	139:-
30-6396	Fritidsyxa	Vikt 0,6 kg	Längd 350 mm...	79:-

Klyvkiel smidd. Vikt 1,2 kg. Längd 190 mm.
30-3146 49:-



Fiskars Handy med skaft av glasfiberfylld polyamid. Ergonomiskt utformad med rätt balans och vikt. Levereras med egg-skydd. 30-6087 lev. med kraftig tygväska och bälteshållare.

30-6456	Klyvvyxa	Vikt 1,4 kg	Längd 600 mm.....	389:-
30-5835	Yxa	Vikt 1,0 kg	Längd 445 mm.....	298:-
30-5834	Yxa	Vikt 0,6 kg	Längd 350 mm.....	279:-
30-6087	Yxa	Vikt 0,5 kg	Längd 225 mm.....	279:-
30-9679	Röjkniv	Vikt 0,6 kg	Längd 550 mm.....	298:-



Vedklyv 5 t med justerbar klyvlängd 35-52 cm. Tvåhandsmanövrering. Automatisk återgång till förinställd klyvlängd. Tryckkraft 5 ton. Motor 230 V/1500 W. Stativ medföljer ej. Vikt 50 kg. Mått 122 x 25 x 48 cm.
30-8710 1995:-

Vedkap av fyrkantprofil. V-formad vagg med utdragbar förlängning (77-135 cm) och måttsticka. Max. sågdjup 14 cm, hårdmetallklinga 405/30 mm. Utrustad med nollspänningsutlösare, motorskydd och motorbroms. Mått 102 x 80 x 83 cm. 230 V/2200 W, vikt 35 kg.
30-8995 1595:-



Vedklyv 4 t. Klyvlängd 37 cm. Tvåhandsmanövrering och automatisk återgång. Tryckkraft 4 ton. Motor 230 V/1500 W. Stativ medföljer ej. Vikt 37 kg. Mått 77 x 25 x 46 cm.
30-9285 1695:-

Stativ för vedklyvar. Ger bästa arbets-höjd för bekväm och säker klyvning. Passar 30-8710 och 30-9285.
30-9286 349:-



Vedklyv Power Axe med två hastigheter/tryckkraftslägen. Med hydraulspaken nedtryckt i mellanläge får man 2 tons tryckkraft/hög matningshastighet, fullt nedtryckt 7 tons tryckkraft/låg matningshastighet (klyver även den mest tjunga ved). Max. klyvlängd 52 cm. Vikt 82 kg. Motor 230 V/1,5 kW.
30-7934 5995:-



Klyvspekt Logmatic för säker och snabb klyvning av din ved. Vedkubben klyvs genom att man placerar spetiet på kubben och stöter den övre rörliga delen neråt. Tillverkad av stål med mjuka grepp. Levereras med kombinerat skydd och hängare. Längd 105/155 cm. Vikt 5,5 kg.
30-9372 499:-



Grensåg Black & Decker GPC1800NM 18 V. Teleskopskaft, max. längd 2,7 m. Svård-längd 20 cm. Levereras med NiMH batteri 1,5 Ah och 3 tim. laddare.
31-3827 1395:-



Häcksax Black & Decker GT110. Tvåhands säkerhetsbrytare och dubbelverkande asymmetriska knivar. Svårdlängd 51 cm. Klippkapacitet 16 mm. Effekt 420 W. Vikt 2,5 kg.
31-4122 595:-



Arbetsplattform av aluminium. Höjd 75 cm, plattformens yta 100x30 cm. Max belastning 300 kg. Hopfällbar.
31-4480 398:-

Trappstege av aluminium. Steg och plattform har halksäker yta. Uppfyller svensk standard 2091. Typgodkänd av SP.

Nr	Antal steg	Höjd till plattform	Pris
31-3367	3	60 cm.....	298:-
40-6484	4	82 cm.....	339:-



Grässtrimmer Co/Tech bensindriven. Trimmerhuvud med dubbla linor. Klippbredd 38 cm. Effekt 1 hk/0,74 kW.
30-9290 1198:-

Grässtrimmer Black & Decker GL350. Kraftfull tvåhandsstrimmer med metallskaft, yridrat huvud för kantklippning samt ReflexPlus = automatiskt dubbeltrådmattningssystem. Effekt 350 W, 25 cm klippbredd. Vikt 2,2 kg.
30-9681 398:-



Lövsug/blås Co/Tech. Vid uppsugning mals löven ca 1:9. Lev. med lövsäck och axelrem. Effekt 2000 W. Vikt 7,5 kg.
31-3479 498:-



Universalbock. Mycket flexibel arbetsbänk av metall med många användningsområden t.ex. hem, trädgård, verkstad m.m. Justerbar i bredd och höjd. Bredd 75-102 cm, höjd 68-95 cm. Max belastning 200 kg/par. Pris/st.
31-4032 98:-



Arbetsbänk 2-pack. Hopfällbar av metall. Mått Bx-DxH hopfädd 99x10x6 cm, uppfädd 99x48x77 cm. Max belastning 120 kg/par.
31-3743 198:-



BLACK & DECKER

Arbetsbänk Black & Decker Workmate 536. Hopfällbar med spännvevar. Bredd 61 cm. Två arbetshöjder 60/78 cm. Max. fastspänningsbredd 30 cm. Max. belastning 160 kg. Lev. med spännbackar. 31-4434..... **N** 498:-

Arbetsbänk Zoom Magnum 1000. Hopfällbar med spännvevar. Mycket flexibel med många funktioner som t.ex.: **Förlängning** för stora arbetsstycken. **Sågguide** för cirkel- och stick-sågar. **Stödskenor** för avlastning vid fastspänning. Bredd 75,5 cm. Höjd 85,5 cm. Max. fastspänningsbredd 59 cm, med förlängning 109 cm. Max. belastning 200 kg. Lev. med förlängning, sågguide, stödskenor och spännbackar. 31-3411..... **N** 998:-



Arbetsbänk. Stor arbetsyta och förvaring för t.ex. hobbyrummet, garaget m.m. Stomme av svartlackerad 1,5 mm stålplåt. Arbetsyta och hylla av MDF. Låda med kullagrade expansionsbeslag. Mått BxDxH 122x61x92 cm. 31-4433..... **N** 398:-



Pall med två steg. Propenplast. Rullande på hjul. Höjd 42 cm. Typkontrollerad av SP. 31-4481..... **N** 198:-

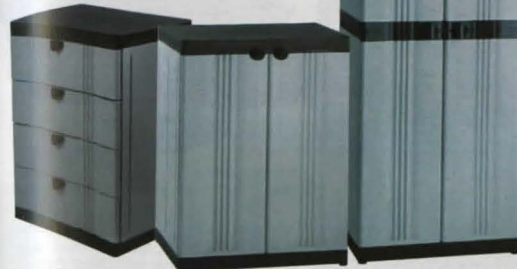

Förvaringskåp. Hyllplan, mått 65x39 cm. Max. belastning 50 kg/hyllplan. Passande plockbackar 30-6333 (ingår ej). Dubbeldörrar (31-2935 förberett för hänglås). Grå polypropylen med svarta detaljer.

Nr	Hyllplan	Mått BxDxH	Pris
31-2934	2 st	65x45x90 cm	459:-
31-2935	4 st	65x45x175 cm	769:-

Förvaringskåp. Fyra lådor med rullbeslag, mått 50x37 cm. Grå polypropylen med svarta detaljer. Mått BxDxH 65x45x90 cm. 31-4125..... **N** 679:-



Hylla. Mycket stabil och extra djup plasthylla för montering utan skruvar. Fem förstärkta hyllplan. Max belastning 60 kg/hyllplan. Flera hyllor kan sammanfogas för ökad stabilitet. Fästen för säkring mot vägg medföljer. Grå plast. Mått BxDxH 92x45x183,5 cm. 31-4478..... **N** 398:-



Förrådsskåp. Fyra hyllplan, mått 79,5x37 cm. Passande plockbackar 30-6333 (ingår ej). Dubbeldörrar med lås och två nycklar. Grålackerad plåt. Mått BxDxH 80,5x40x189 cm. 40-4692..... **N** 1598:-



Hylla. Stabil plåthylla för montering utan skruvar. Fyra hyllplan. Max. belastning 40 kg/hyllplan. Vitlackerad stålplåt. Mått BxDxH 75x30x150 cm. 31-3656..... **N** 298:-



Hylla. Mycket stabil och extra bred plåthylla för montering utan skruvar. Fem förstärkta hyllplan. Max belastning 70 kg/hyllplan. Kan monteras tvådelad. Flera hyllor kan monteras ihop för ökad stabilitet. Grålackerad stålplåt. Mått BxDxH 100x40x186 cm. 40-6479..... **N** 398:-

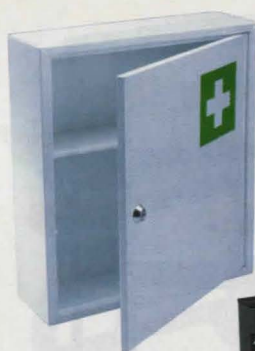

Medicinskåp. Skydda din omgivning, lås in din medicin! Ett hyllplan. Lås med 2 nycklar. Vitlackerad plåt. Mått BxDxH 31,5x10x36 cm.

31-3407..... 195:-

Verktygsskåp, tvådelat. Ett profsskåp med hjul! Extra kraftig stålkonstruktion. Kullagrade expansionsbeslag i samtliga lådor, vilka fixeras i inskjutet läge. Stora 5" gummi-hjul, varav två sväng- och låsbara. Båda skåpen är låsbara. Grå hammarlack. Mått BxDxH.

31-1483 Överdel, 66x31x38 cm..... 998:-
31-1484 Underdel med hjul, 69x47x101 cm..... 2595:-



Verktygslåda av stålplåt med tre lådor. Svart hammarlack. Mått BxDxH 36x20x16 cm.

30-6006 129:-

Verktygslåda av stålplåt med fem fack. Svart hammarlack. Mått BxDxH 55x20x21 cm. Lev. med lås och avdelare till sidofack.

40-5725 229:-

Kullagrade expansionsbeslag



139:-

31-4468

Postlåda av kraftig polypropen. Fjädrande lock för att skydda posten även i kraftig vind. Namnskylt. Mått BxDxH 32x20x43 cm.

31-4468-1 Granitgrå..... 139:-
31-4468-2 Blå..... 139:-
31-4468-3 Grön..... 139:-

Postlåda av galvad plåt. Mått BxDxH 27,5x12,5x39 cm.

31-2390 Svart..... 149:-
31-2391 Galv..... 149:-
31-2392 Vit..... 149:-
31-2393 Grön..... 149:-

NY



POST

31-2390

Postlåda av galvad plåt med läsbar frontlucka och två nycklar. Svart. Mått BxDxH 34x25x93 cm

31-1014 Svart..... 998:-
31-2388..... 359:-

Markpostlåda av galvad plåt med läsbar frontlucka och två nycklar. Lev. med fyra gångstavar och åtta muttrar för markmontering. Går även att väggmontera. Mått BxDxH 34x25x93 cm

31-1014 Svart..... 998:-
31-1015 Grön..... 998:-



398:-

NY

raaco

31-4446

31-4445

NY

79:-



KETER

Förvaringslåda av transparent plast med detaljer i grönt eller turkos. Lock med fyra fack. Löstagbart tråg och snäpplås. Mått BxDxH 40x21x21 cm. Osorterade färger.

31-4477..... 79:-



Förvaringslåda. Praktisk som t.ex. underbäddsförvaring. Transparent plast med hjul och lufthål i locket. Stapelbar. Mått BxDxH 80x50x20 cm.

31-2770..... 98:-



Flyttlåda 5-pack. Mått BxDxH 58x35x41 cm.

31-3812..... 98:-



HAMMAR PLAST

Livsmedelgodkänt material för -40 till +120 °C

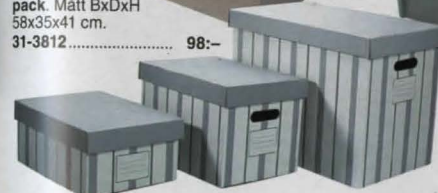

Förvaringslåda 2-pack. För t.ex. kläder, skor, tidningar, pynt m.m. Wellpapp.

31-238 35x25x15 cm..... 49:-
31-239 35x25x24 cm..... 59:-
31-240 49x30x37 cm..... 69:-

Förvaringslåda Smart Store. Stabil, slitstark och stapelbar förvaringslåda med lock och snäpplås. Skyddar innehållet mot smuts och damm. Tillverkat av livsmedelgodkänt och återvinningsbart material. Klarar -40 till +120 °C. Färg: Transparent, blå och silver. **Ange färg.**

Nr	Liter	Mått BxDxH cm	Pris
31-1440	1	20x17x5.....	19:-
31-1441	2	20x17x10.....	25:-
31-1442	3	20x17x14.....	29:-
31-1443	8	33,5x22,5x15,5.....	49:-
31-1444	15	40x30x18,5.....	59:-
31-1445	31	49,5x38x25.....	99:-
31-1446	70	70x39,5x38, med 4 hjul.....	198:-

N = Ny produkt i årets katalog. 2-års garanti se köpinformation sid 438.

KETER**BLACK & DECKER**

Verktügsväska Black & Decker. Mjuk förvaring för verktyg, trädgårdsredskap m.m. Kraftig polyester med gummibotten. En mängd fickor varav en med dragkedja och två med kardborre. Veckat, elastiskt band. Axelrem.

31-4110 46x21x26 cm 249:-
31-4111 52x23x30 cm 279:-

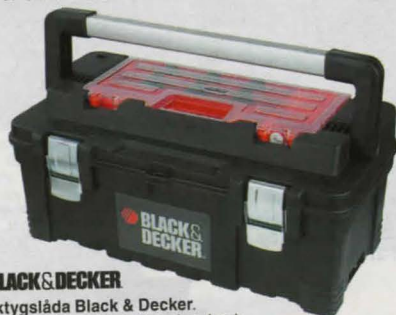
**BLACK & DECKER**

Verktügslåda Black & Decker. Mycket kraftig verktygsförvaring. Lock med löstagbar förvaringslåda. Löstagbart verktygsstråg. Aluminiumhandtag och metallspännen. Mått BxDxH 56x28x24 cm.

31-3834 259:-



Verktügslåda Keter. Kraftig verktygsförvaring. Lock med två löstagbara förvaringslådor. Löstagbart verktygsstråg med bits-hållare. Stort utrymme för maskiner under träget. Mått BxDxH 56x28x31 cm.

31-1397 198:-



Verktügslåda Keter Master Cart. Rullande, kraftig verktygsförvaring. Två verktygs-lådor varav den övre är löstagbar liksom förvaringslådan i fronten. Båda lådorna har löstagbara verktygsstråg. Underdelen har plats för handmaskiner. Totalmått BxDxH 45x26x62 cm.

31-1091 398:-

STANLEY

Verktügsväska Stanley. Mjuk, öppen förvaring för verktyg, trädgårdsredskap m.m. Mycket kraftig polyester med plastbot-ten. En mängd fickor och hållare för div. verktyg m.m. Axelrem.

31-4442 25x25x40 cm 349:-
31-4441 45x20x35 cm 359:-



Verktügsväska Stanley. Mjuk, öppen förvaring för verktyg, trädgårdsredskap m.m. Mycket kraftig polyester med plastbot-ten. En mängd fickor och hållare för div. verktyg m.m. Axelrem.

31-4442 25x25x40 cm 349:-
31-4441 45x20x35 cm 359:-

398:-**31-4441****raaco**

Universallåda Raaco. Förvaring för verktyg, trädgårdsredskap m.m. Öppen låda som ger en bra överblick och lätt-åtkomlighet. Utdragslåda i botten. Mått BxDxH 48x23x23 cm.

31-1434 119:-



Universallåda. Förvaring för verktyg, trädgårdsredskap m.m. Blå, röd, vit. Lev. i osorterade färger. Mått BxDxH 40x30x14 cm.

31-27101 21:-

98:-

Förvaringslåda av plast. Stort fack i locket och fyra lösa lådor med flyttbara mellanväggar. Mått BxDxH 28x15x26 cm.

31-4222 98:-



Snickarbälte av kraftig polyester med en mängd fickor samt hammarrållare och hållare för måttband.

31-3437 99:-



Grovhink 25 liter. Ergonomiskt utformad för att bäras nära kroppen. Anpassad för de vanligaste murarverktygen.

31-3709 69:-

Korg med handtag. Stapelbar. Vit plast. Mått 48x33x25 cm.

31-3657 69:-

Från 29:-

Verktügslåda. Kraftig verktygsförvaring som även kan användas som pall. De tre största modellerna har lock med förvaringslådor. Löstagbart verktygsstråg. Tillverkad av återvinningsbar polypropylenplast.

Nr	Mått BxDxH	Pris	Verktügsstråg. Passar som extra djupt tråg i verktygslåda
31-995	29x17x13 cm	29:-	31-998. Slagtålig plast. Mått BxDxH 55x24x11 cm.
31-996	40x22x17 cm	69:-	31-2242 37:-
31-997	50x26x26 cm	115:-	
31-998	58x29x29 cm	169:-	

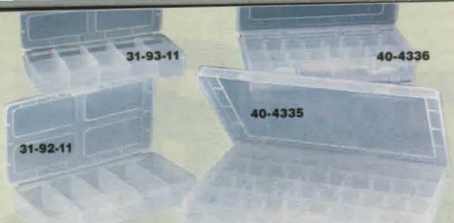

Förvaringslåda av transparent plast. Mått BxDxH 185x105x32 mm.
Nr Antal fack 1 st 10 st
31-92-11 5..... 19:- 159:-
31-93-11 10..... 19:- 159:-

Förvaringslåda av transparent plast med fyra långsgående fack som kan delas med medföljande mellanväggar. Mått BxDxH 255x180x40 mm.
40-4335 49:-



Förvaringslåda som 40-4335 men med tre långsgående fack. Mått BxDxH 205x140x40 mm.
40-4336 39:-

Förvaringslåda av plast med transparent lock. Mått BxDxH 270x155x40 mm.
Nr 1 st 10 st
31-81 18 fack Röd 39:- 265:-
31-82 9 fack Grå 39:- 265:-

Förvaringslåda 4-pack. Består av 2 st 31-81 och 2 st 31-82.
31-947 119:-



31-1423-2

31-153

31-1424-1

Förvaringskorg av polypropylen. Stapelbar.

Nr	1 st	10 st
31-1423-1 Askblå 190x115x70 mm	6:-	39:-
31-1423-2 Silver 190x115x70 mm	6:-	39:-
31-1424-1 Askblå 290x190x100 mm	9:-	69:-
31-1424-2 Silver 290x190x100 mm	9:-	69:-



"Egons Låda". Plockback av plast. Hållare för vägg, lätt att haka av. Mått BxDxH 105x160x75 mm.

Nr	1 st	10 st
31-6	14:-	99:-

Tillverkat av livsmedelsgodkänt och återvinningsbart material. Klarar -40° till +120°C

Förvaringsback av polypropylen. Stapelbar. Osorterade färger.

Nr	Volym	Mått BxDxH mm	1 st	5 st	109:-
31-701	15 lit.	365x295x200	1 st	29:-	109:-
31-3091	23 lit.	410x330x230	1 st	35:-	109:-
31-1668	33 lit.	490x360x260	1 st	45:-	109:-
31-3707	55 lit.	600x400x350	1 st	69:-	109:-

Lock till förvaringsback av polypropylen. Transparent.

Nr	Passar	15 lit.	1 st	23:-	5 st	99:-
31-702	31-701	23 lit.	1 st	27:-	4 st	94:-
31-937	31-3091	33 lit.	1 st	29:-	3 st	75:-
31-3708	31-3707	55 lit.	1 st	34:-	2 st	60:-



Klappbox. Hopfällbar plastback. Grafitgrå. Mått BxDxH hopfäld 490x355x55 mm, utfäld 490x355x235 mm.

31-3039 29:-



31-2807

31-2809

31-2808

31-2810

Förvaringslåda av plast med transparent lock. 31-2809 och 31-2810 har bärhandtag och flyttbara mellanväggar.

Nr	Antal fack	Mått	Pris
31-2807	9	190x150x40 mm	19:-
31-2808	10	260x160x40 mm	25:-
31-2809	25	310x240x50 mm	45:-
31-2810	26	390x290x60 mm	65:-



raaco

Förvaringslåda Raaco av plast. Transparent lock med skjutlås och tre brottsäkra gångjärn.

Nr	Antal fack	Mått BxDxH	Pris
30-4657	9	240x195x42 mm	69:-
30-4658	18	240x195x42 mm	69:-
31-3192	15	340x260x57 mm	99:-
31-3193	32	340x260x57 mm	99:-

Förvaringslåda Raaco av transparent plast med 6 fack. Mått BxDxH 180x130x40 mm.

Nr	1 st	10 st
31-586	35:-	245:-



31-2376

31-2375

31-3593

31-2374

31-2373

Sortimentskåp Raaco. Grå plåt med transparenta plastlådor. Användes stående eller hängande.

Nr	Mått BxDxH	Antal lådor	Pris
31-2373	306x147x280 mm	19 st	135:-
31-2374	306x147x370 mm	28 st	165:-
31-2375	306x147x550 mm	40 st	235:-
31-2376	306x147x550 mm	60 st	235:-

Sortimentskåp Raaco av grå plåt med 34 st transparenta plastlådor. Användes stående eller hängande. Mått BxDxH 306x147x420 mm. Passar till paneltavla 31-985 och verktygstavla 31-3597.

31-3593 189:-

Raaco mellanväggar av transparent plast. Passar sortimentskåp 31-2373, 31-2374, 31-2375, 31-2376, 31-3593.

Nr	Mellanvägg 30-pack	Mellanvägg 15-pack	Pris
31-79	29:-	31-4479	35:-

Plockback Raaco Euro Bin 10-pack av plast. Stapelbar. Innehåller 5 st Euro Bin 1, mått BxDxH 103x115x74 mm och 5 st Euro Bin 2, mått 103x165x74 mm. Lev. med monterings-skena av plåt, bredd 50 cm.

30-6331 89:-

Plockback Raaco Euro Bin av plast. Stapelbar. Euro Bin 3 och 4 kan hängas på monteringskena. Euro Bin 4 och 5 har handtag i bakkant. Mått BxDxH.

30-6332 Euro Bin 3	145x240x127 mm	25:-
30-6333 Euro Bin 4	205x333x155 mm	45:-
30-6334 Euro Bin 5	312x470x184 mm	89:-

Monteringskena Raaco för Euro Bin. Bredd 60,5 cm.

30-6433 29:-



31-1433

31-1432

Förvaringslåda Raaco Handy Box. En robust förvaringslåda av plast innehållande 4 st 31-1433. Läsanordning ser till att lådorna ej åker ut under transport. Kan staplas, hängas och sammanbyggas. Mått BxDxH 380x310x260 mm.

31-1432 598:-

Förvaringslåda Raaco

av plast med transparent lock. Bärhandtag, skjutlås och 13 flyttbara lådinsatser i olika storlekar. Passar 31-1432. Mått BxDxH 340x260x60 mm.

31-1433 129:-

Lådinsats Raaco av transparent plast. Passar i 31-4445, 31-1432 och 31-1433. Kan också användas i t.ex. skrivbordslådan eller köket.

Nr	Mått	Antal	Pris
31-3404-1	47x39x55 mm	16	43:-
31-3404-2	47x55x79 mm	8	43:-
31-3404-3	47x55x157 mm	8	53:-
31-3404-4	47x79x109 mm	8	53:-
31-3404-5	47x79x218 mm	4	53:-
31-3404-6	47x109x157 mm	4	53:-



31-3404

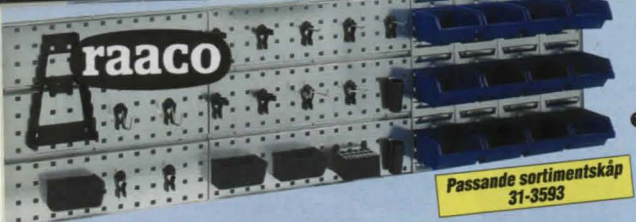

Paneltavla RAACO med 12 st plockbackar. Paneltavla av galvaniserat stål, mått 52x44 cm med 12 st plockbackar Ergo Bin 2, mått BxDxH 125x133x75 mm.

31-985 189:-

Vertygstavla RAACO av galvaniserat stål, mått 52x44 cm.

31-3597 129:-

Verktgshållare RAACO till verktgstavla 31-3597.

- | | | | | | |
|----|---------|---------------|---------|-----------|------|
| 1 | 31-3600 | Enkelkrok | Clip 1 | 5 st..... | 65:- |
| 2 | 31-3601 | Dubbelkrok | Clip 2 | 4 st..... | 65:- |
| 3 | 31-3602 | Vinkelkrok | Clip 3 | 5 st..... | 65:- |
| 4 | 31-3603 | Hammarhållare | Clip 4 | 3 st..... | 65:- |
| 5 | 31-3604 | Tånghållare | Clip 5 | 3 st..... | 65:- |
| 6 | 31-3605 | Fjäderklämma | Clip 6 | 6 st..... | 35:- |
| 7 | 31-3606 | Rörhållare | Clip 8 | 3 st..... | 35:- |
| 8 | 31-3607 | Plastlåda | Clip 9 | 1 st..... | 35:- |
| 9 | 31-3608 | Maskinhållare | Clip 10 | 4 st..... | 65:- |
| 10 | 31-3609 | Nyckelhållare | Clip 11 | 1 st..... | 35:- |
| 11 | 31-3610 | Borrhållare | Clip 12 | 1 st..... | 35:- |

Passande sortimentskåp 31-3593

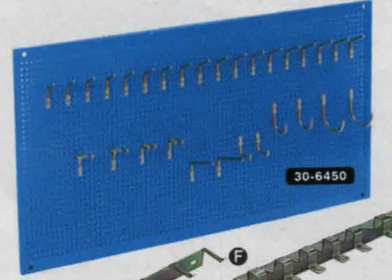

30-6450

Verktgstavla av epoxylackerad stålplåt. Perforerad med hålavstånd c/c 12 mm. Blå. Mått BxH 96x48 cm.

40-3922 259:-

Verktgstavla med hållare. Komplet med verktgstavla 40-3922 och verktgshållarsats 30-6449.

30-6450 439:-

Verktgshållarsats 30-pack. För verktgstavlor. Lev. med skruv.

30-6449 219:-

Skruv för krok. 25-pack.

11-1829 13:-

Verktgskrok av gulkomaterad plåt. Passar verktgstavla 40-3922.

- | | | | | |
|---|------------|-------------------|-------|------|
| A | 30-3876-2 | Ringnycklar 17-24 | | 39:- |
| B | 30-3876-3 | Ringnycklar 8-17 | | 39:- |
| C | 30-3876-4 | Ledhylsor | | 35:- |
| D | 30-3876-7 | Blocknycklar 8-19 | | 37:- |
| E | 30-3876-9 | Dorn/tång | | 57:- |
| F | 30-3876-11 | Hylsor 8 st 1/2" | | 45:- |
| G | 30-3876-13 | Skruvmejslar 6 st | | 49:- |
| H | 30-3876-14 | Div. verktyg | | 37:- |
| I | 30-3876-17 | Borrar | | 69:- |

Krok av gulkomaterad plåt för trädgårdsredskap, verktyg, cyklar, slangar, kablar m.m. Passar tavla 40-3922.

- | Nr | Mått | Antal | Pris |
|----|------------|--------------|-------------|
| 1 | 31-3296-4 | 140x8 mm | 1..... 35:- |
| 2 | 31-3296-5 | 205x10 mm | 1..... 39:- |
| 3 | 31-3296-7 | 100x6 mm | 1..... 29:- |
| 4 | 31-3296-8 | 170x6 mm | 2..... 29:- |
| 5 | 31-3296-10 | 65x40x10 mm | 2..... 19:- |
| 6 | 31-3296-11 | 125x90x20 mm | 1..... 37:- |



Redskapshållare. Fem flyttbara, plastade hållare på 75 cm bred skena. För skaffverktyg med upp till 50 mm diam. Max. vikt 10 kg/hållare.

31-970 179:-

Redskapshållare. Plastade för upphängning av spadar, krattor och liknande skaffverktyg med upp till 32 mm diam. 5-pack.

30-1948 29:-

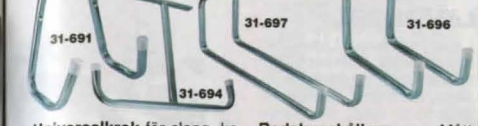

Universalkrok för slang, kabel m.m. Mått 25x17 cm.

31-691 49:-

Redskapshållare. Mått 12x18 cm.

31-696 29:-

T-krok för montering i tak. Mått 29x42 cm.

31-694 55:-

Redskapshållare. Mått 12x33 cm.

31-697 39:-



Garageport-öppnare ML700 för vipportar med ledskenor och takskjutsportar i standardmått. Konstruerad för gör-det-själv-installation med utförlig steg-för-stegbeskrivning. Försedd med klämskydd, autoretur och snabbstopp. En minifjärrkontroll med tre kanaler och rullande kodsystäm, belyst startknapp. Anslutningskabel och monteringsdetaljer medföljer. Automatisk belysning 2,5 min. Lyftkraft 70 kg. Total längd 3,20 m. Max porthöjd 2,3 m, max portbredd 5,0 m, max portvikt 100 kg. Certifierad enligt gällande EU-direktiv.

31-3458 2495:-



Plockare. En hjälp i trånga utrymmen och för den som har svårt att böja sig. Sugkoppsförsedd greppklipp, max. öppning 23 cm. Längd 85 cm.

31-1794 98:-

Shoppingvagn Ideal Step 48 liter. Ävtagbar väska som kan handtvättas. Max. belastning 30 kg. Mått BxDxH 39x39x102 cm. Blå.

31-4431 139:-



Upphängningsatts. Plastade stålkrakar, 5 st fjädrande hållare för skaffverktyg, 2 + 2 trågångade krakar, 5 st verktgshållare för spadar, krattor etc.

30-3878 49:-

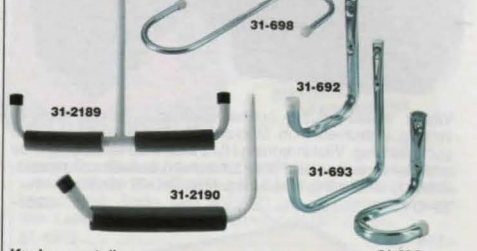

Krok av metall.

31-692 Krok, 21x15 cm 23:-

31-693 Krok, 30x25 cm 29:-

31-695 Cykelkrok, 15x16 cm 29:-

31-698 S-krok 13:-

Krok. Vitlackerat stålör med vaddering. Parförpackade.

Nr Mått Max vikt

31-2189 50x38 cm 340 kg 79:-

31-2190 39x29 cm 150 kg 59:-



Shoppingvagn My Lady 48 liter. Ävtagbar väska som kan handtvättas. Max. belastning 30 kg. Mått BxDxH 39x37x102 cm. Svart.

31-4432 198:-

Bagage- och transportvagn. Stålförstärkt aluminiumkonstruktion. Stor lastyta med tippskydd. Kullagrade hjul. Glidstag för trappor. Max belastning 90 kg. Mått hopfäld 40x13x61 cm. Höjd utfäld 100 cm. Vikt 2,7 kg.

44-4117 179:-

Bagage- och transportvagn. Stålförstärkt aluminiumkonstruktion. Stor lastyta med tippskydd. Kullagrade hjul. Glidstag för trappor. Max belastning 90 kg. Mått hopfäld 40x13x61 cm. Höjd utfäld 100 cm. Vikt 2,7 kg.

31-3289 325:-



Väska. Vatten-, damm- och stötskyddande för t.ex. kamera, verktyg, instrument m.m. Mycket kraftig svart plast. Lock med gummitätning. Väskinredning i fyra skikt med stötpptagande material varav två skikt med förskuret rutnöst. Snäpplös, förbredd för låsning. Vikt 3,2 kg. Mått BxDxH 43x38x16 cm. 31-4142..... 329:-



Serviceväska. Kantförstärkt björkplywood. Snäpplös. Mått BxDxH 52x38x18 cm. 40-241..... 498:-

Väskinredning finns i tre olika delar:

Profilerat lock. Mått 52x38x2,5 cm. 30-4669..... 59:-

Mellanskikt. Förskuret i rutnöst. Man kan enkelt plocka bort de rutor man önskar för sin kamera, verktyg, instrument m.m. Mått 52x38x4 cm. 30-4670..... 99:-

Bottenskikt. Hårdare och mer stötpptagande material. Mått 52x38x2 cm. 30-4671..... 49:-



Serviceväska med flyttbara mellanväggar. Löstagbar verktygsskiva i locket med 14 st fickor i olika storlekar för verktyg m.m. Aluminiumklätt hölje med förstärkta kanter och hörn. Snäpplös. Inermått 44x32x13,5 cm. 32-1316..... 259:-



Linje med hörnfunktion

Laserpass Laserliner Super-Line 3D med tre libeller för manuell nivellering. Laserlinje med hörnfunktion. Vridbart väggmonteringssystem med vinkelskala. Laserklass 3R, 635 nm. Batterityp 2xR6 (ingår). 31-3969..... 495:-

LASERLINER

Laservattenpass Laserliner HandyLaser Compact med två libeller för manuell nivellering. Laserpunkt. Avtagbara, justerbara fötter. Noggrannhet 0,5 mm/m. Längd 18 cm. Laserklass II, 650 nm. Batterityp 2xR03 (ingår). 31-2481..... 219:-



Stor display

Skjutmått, digitalt för djup-, in- och utvärdig mätning. Måtlängd 150 mm. Millimeter- eller tumavläsning. Mätnoggrannhet 0,03 mm. Repeternoggrannhet 0,01 mm. Batterityp SR43 (ingår). 31-956..... 398:-

Skjutmått, digitalt av plast för djup-, in- och utvärdig mätning. Måtlängd 150 mm. Millimeter- och tumavläsning. Mättnoggrannhet 0,1 mm. Repeternoggrannhet 0,1 mm. Batterityp SR44 (ingår). 31-3155..... 198:-

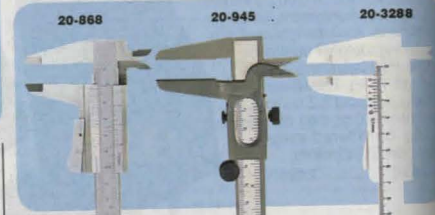

Skjutmått av rostfritt stål med mattförokromad skala. Helt hårdad till stor ythårdhet. För djup-, in- och utvärdig mätning. Måtlängd 150 mm. Millimeter- och tumskala. Nonieskala för 1/20 mm och 1/128" avläsning. Lev. i plastetu. 20-868..... 189:-

Skjutmått för djup-, in- och utvärdig mätning. Måtlängd 130 mm. Millimeter- och tumskala. 20-945..... 79:-

Skjutmått av armerad plast. För djup-, in- och utvärdig mätning. Måtlängd 150 mm. Millimeterskala. 20-3288..... 39:-

BLACK&DECKER

Laserpass Black & Decker BDL120 med två libeller för manuell nivellering. Laserlinje. Vridbart väggmonteringssystem med vinkelskala. Laserklass II, 650 nm. Batterityp 2xR6 (ingår). 31-3966..... 315:-



Linje



Självjusterande linje med detektor

Laserpass Black&Decker BDL230S med självjusterande nivellering av horisontell laserlinje. Detektor för trä, metall och strömförande elledningar med ljud och visuell indikation. Målkoner som förstärker linjen på större avstånd och stiftupphängning. Laserklass II, 635 nm. Batterityp 6LR61 (ingår). 31-3968..... 799:-



Linje 90° vinkel

Vinkellaser 90° Black&Decker BDL90 med tre libeller för manuell nivellering. Laserlinje 90° vinkel. Vridbart väggmonteringssystem med vinkelskala. Laserklass II, 635 nm. Batterityp 2xR03 (ingår). 31-4317..... 495:-

Vinkellaser Black&Decker BDL170B med självjusterande nivellering. Laser för horisontell eller vertikal linje. Ställ in önskad vinkel upp till 180°. Vridbart väggmonteringssystem. Laserklass II, 635 nm. Batterityp 2xR03 (ingår). 31-4318..... 595:-



Självjusterande linje med korsfunktion

Laserpass Black&Decker LZR6TP med självjusterande nivellering. Laser för horisontell och vertikal linje med justerbar korsfunktion. Stativ, max höjd 131 cm. Väggmonteringssystem. Laserklass II, 635 nm. Batterityp 6LR61 (ingår). 31-4319..... 995:-



Självjusterande linje 360°

Laserpass 360° Black & Decker LZR4 med självjusterande nivellering. Laserlinjen strålar horisontellt i 120° eller 360°. Avtagbart fäste för upphängning i tak. Flexibelt stativ, max höjd 165 cm. Laserklass II, 635 nm. Batterityp 6LR61 (ingår). 31-3408..... 1695:-



Självjusterande linje med önskad vinkel

Vinkellaser Black&Decker BDL170B med självjusterande nivellering. Laser för horisontell eller vertikal linje. Ställ in önskad vinkel upp till 180°. Vridbart väggmonteringssystem. Laserklass II, 635 nm. Batterityp 2xR03 (ingår). 31-4318..... 595:-



Meterstick 2 m av glasfiberarmerad plast med metrisk gradering. Bredd 15 mm. Längd hopfäld 23 cm. 30-3090 37:-

Meterstick 2 m Contactmeter Hultafors av trä. Ligger plant mot underlaget vid mätning. Metrisk gradering. Bredd 17 mm. Längd hopfäld 24 cm. 20-2354 59:-

Meterstick 2 m Hultafors av trä med metrisk gradering. Bredd 17 mm. 31-3422 59:-

Tumstick Hultafors av trä med engelsk tum och metrisk gradering. Bredd 17 mm. Nr Längd Hopfäld Pris

20-122	1 m	21 cm	37:-
20-123	2 m	24 cm	57:-

Meterstick Hultafors av glasfiberförstärkt polyamid med metrisk gradering. Nr Längd Bredd Hopfäld

20-2973	1 m	13 mm	13 cm	67:-
20-2686	2 m	15 mm	24 cm	87:-



Vattenpass av aluminiumprofil. Tre libeller för vågrät, lodrät och 45°. Millimetergradering. Längd 600 mm. 30-4536 49:-

Hultafors Hantverkarvattenpass Hultafors av stark aluminiumprofil 52x25 mm. Profilvikt ca 630 g/m. Tre okrossbara blocklibeller för vågrät, lodrät och 45°. Våglibell med +30% förstoringsglas och självlysande reflektor. Antistatisk. Känslighet 10 mm/m. Tolerans normalläge ±0,75 mm/m, upp och ner ±0,75 mm/m. 30-6337 300 mm 159:-

31-4316	600 mm	198:-
31-3167	1200 mm	269:-



Vattenpass Black&Decker av aluminiumprofil. Tre libeller för vågrät, lodrät och 45°. Markörhål, flyttbara i sidled samt läsbara. Upphängningshål. Integrerad märkorpenna. Gummirade stötskydd. Längd 900 mm. 31-4315 398:-

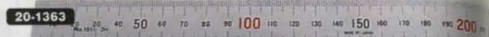

Hultafors Slangvattenpass Hultafors. Fylls med vatten för att mäta nivåskillnad på långa avstånd. Millimetergraderad ABS-plast. För 10-12 mm slang. Lämplig slang 49-413. 30-4010 139:-

Vattenpass med magnetfäste. Tre libeller för vågrät, lodrät och 45°. Längd 230 mm. 20-1023 39:-

Vattenpass husvagn. Utmärkt hjälpmedel vid uppställning av husvagnar och arbetsbodur. Två libeller. 20-2959 29:-

Stålskala. Härdat rostfritt stål med mattförkromad blandfri millimeterskala. Måtlängd 300 mm. Tabeller på baksidan. 20-1363 57:-



Märkpenna med 14 mm lång och 2 mm bred spets för märkning genom tex. hål och springor. Justerbar stödhylsa för spetsen. Permanent på de flesta underlag. 31-3562-1 Svart 67:-

Snickarpenna. Mjuk. Nr 1 st 10 st

20-49	13:-	95:-
-------	------	------



Måttband 3 m. Stålbånd med plastkapsel. Spärr och automatisk bandretur. Bältesclips. Bandbredd 12 mm. 30-5822 23:-

Måttband. Stålbånd. Kapsel med gummerat grepp. Låsning och automatisk bandretur. Bältesclips.

Nr	Längd	Bandbredd	Pris
31-2731	3 m	16 mm	25:-
31-2732	5 m	19 mm	35:-
31-2733	8 m	25 mm	45:-
31-2734	10 m	32 mm	55:-

Hultafors Måttband 5 m Hultafors av stål med matt yta för reflexfri avläsning. Gummibeklädd kapsel. Utfällbar distans för invändig mätning. Bälteshållare med snabbfunktion. Dämpande bandretur av gummi skyddar ändhaken. Klass 1. 31-3971 149:-

Talmeter 3 m Hultafors. Stålbånd i kapsel av ABS. Automatiskt låst 16 mm bred skala. Kombinerade märk- och mättegar märker ut och mäter upp in- och utvändiga längder. 31-3971 149:-

Måttband 5 m Hultafors av stål med matt yta för reflexfri avläsning. Gummibeklädd kapsel. Utfällbar distans för invändig mätning. Bälteshållare med snabbfunktion. Dämpande bandretur av gummi skyddar ändhaken. Klass 1. 31-2195 225:-



Smygvinkel. Anslag av lättmetall. Klinga av stål. Längd 200 mm. 20-1089 57:-

Vinkelverktyg. Ställbar 0-270° med graderad vinkelskiva. Tre libeller för lodning m.m. Linjallängd 180 mm, millimetergraderad. Längd max 330 mm, hopfäld 220 mm. 30-1436 89:-

Vinkelhake med millimeterskala. Klinglängd 25 cm. 31-151 29:-



Hultafors Måttband 20 m Hultafors. Stålbånd i kapsel av ABS. Bandbredd 10 mm. Bandbörjan typ B. 31-953 239:-

Måttband 50 m. Mjukt band. Ram av slagtlåg plast. Infällbar vev. 31-496 159:-



Hultafors Märksnöre 30 m Hultafors. För märkning av räta linjer på murväggar m.m. Även användbar som lod. Aluminiumhus med skjutbar påfyllningslucka. Vikt 140 g. 31-3175 149:-

Märkkrita till 31-3175, 360 g. 31-3176 Röd 49:-

31-3177	Blå	49:-
31-3533		13:-

Hultafors Vinkelhake Hultafors. Anslag av glasfiberarmerad ABS. Klinga av rostfritt stål 1,0x45 mm med djupetsad millimetergradering. Klinglängd 25 cm. Tolerans ±0,06°. 30-2703 110:-

LASERLINER
Avståndsmätare Laserliner MeterMaster Pro. Noggrann mätning med ultraljud och cirkelformad riktaser. Minne och matematisk funktion för beräkning av ytor, volym och sammanlagda mätningar. Mätområde 0,6-15 m. Noggrannhet <0,5%. Batterityp 6LR61 (ingår). 31-3970 498:-

Gren saxar med blad av högkvalitativ SK5-stål och ergonomiska komfortgrepp.

Gren sax, sidoskär. Längd 61,5 cm. Klippkapacitet ca 25 mm.
31-4284..... 159:-

Gren sax, mothåll. Kraftförstärkande utväxling. Längd 64,5 cm. Klippkapacitet ca 35 mm.
31-4285..... 195:-

Gren sax, sidoskär. Teleskophandtag och 5-steps kraftförstärkande utväxling. Längd 69-98 cm. Klippkapacitet ca 45 mm.
31-4211..... 298:-



Gren sax med 2 m glasfiberskaft. Kraftförstärkande utväxling. Invändig metallvajer. Glasfiberskaft med mjukt handtag. Längd 2,4 m. Klippkapacitet 20 mm.
31-4287..... 198:-



Blomstersax. Längd 14 cm. Klippkapacitet 5-10 mm.
31-3840..... 39:-

Sekatör, sidoskär. Längd 200 mm. Klippkapacitet 13 mm.
31-3438..... 59:-

Sekatör med roterande handtag som ger extra kraft och en bättre arbetsrörelse i handen. Längd 220 mm. Klippkapacitet 19 mm.
31-1789 Mothåll..... 98:-
31-1790 Sidoskär..... 98:-

Beskärningssåg med ergonomiskt utformat handtag. Infallbart blad, längd 180 mm.
31-3972..... 59:-

Kvistsåg med stångfäste diam. 28 mm. Bladlängd 35 cm, 6 tänder per tum.
31-3134..... 149:-

Beskärningssåg Fiskars med specialtandat rostfritt blad för sägning av grenar etc. Blad 155 mm som går att skjuta in i skftet. Lev. med bältesclips.
31-1605..... 149:-



Knäskydd. Bra vid golv- och trädgårdsarbete. Cellpolyeten.
30-3507..... 85:-

Knäskydd, förstärkta och vadderade. Polyester/gummi.
31-2650..... 97:-



HOZELOCK	
Slangkopplingar Hozelock, plast.	
24-754	Skarvkoppling..... 25:-
24-755	Snabbkoppling..... 37:-
24-756	Snabbkoppling med vattenstopp..... 55:-
24-813	Trevägsförgrening..... 39:-
24-2020	Skarvkoppling slang/slang..... 29:-
24-2023	Krankkoppling 1/2" och 3/4"..... 29:-
24-2024	Krankkoppling universal..... 65:-
31-3434	Reducering 3/4" till 1/2"..... 13:-
24-3071	O-ringar, 6 st..... 23:-
Grundsatser med sprutmunstycke, krankkoppling och snabbkopplingar.	
24-2021 98:-
Slanghylsa för krananslutning, Passar 1/2" slang.	
24-3624 25:-
Sprutmunstycke.	
34-791 49:-

För bästa resultat bör ej plast- och metallkopplingar blandas.

Slangkopplingar, metall.	
31-3433	Skarvkoppling..... 19:-
31-3449	Snabbkoppling med vattenstopp..... 39:-
31-3450	Snabbkoppling..... 37:-
31-3451	Krankkoppling 1/2" och 3/4"..... 25:-
31-3452	Skarvkoppling slang/slang..... 37:-
31-3844	Krankkoppling, 2-vägs med flödeskontroll..... 89:-



Regnvattenspridare för stuprör med diam. 75-110 mm. Automatiskt ut- och inrullning. Tillverkad av väderbeständig vinyl. Längd 1,2 m.
31-466..... 189:-

Regnvattenspridare för stuprör med diam. upp till 100 mm. Manuell inrullning, i övrigt som 31-466. Längd 3,6 m.
31-467..... 119:-

Slang för rör med diam. upp till 100 mm. Lämplig för att leda bort vatten långa sträckor m.m. Längd 10 m.
31-468..... 139:-



Regnmätare av plast med metallstativ. Millimeterskala. Höjd 92 cm.
31-2560..... 45:-

Regnmätare av plast med metallstativ. Millimeterskala. Höjd 87 cm.
34-1107..... 29:-



Trädgårdsslang Hozelock. Kryssarmerad. Diam. 1/2". Längd 20 m.
49-140..... 79:-

Trädgårdsslang Hozelock Supaflex. Trikaärmerad och 5-lagrad. Diam. 1/2". Längd 20 m.
31-4230..... 159:-

Stavsprinkler av metall med 9 olika strålmönster. Längd 90 cm.
31-1758..... 98:-

Sprutpistol av metall med 9 olika strålmönster.
31-1757..... 79:-

NY

GAVIA

Fiskelåda Gavia. Kraftig förvaring för din fiskeutrustning. Stort fack och två förvaringslådor i locket. Frontlucka som döljer fyra utdragbara lådor med 14 fack i varje. Mått BxDxH 43x23x30 cm.

31-4253 198:-



NY

89:-

31-4274



NY

31-3506



31-3509



NY

Starthandtag och startsnöre. Ersätter befintligt handtag och ger bättre grepp vid igångdragnin av t.ex. båtmotor, gräsclippare m.m. Lev med 2,2 m startsnöre.

31-4274 110:-
Startsnöre. Lämpligt till båtmotorer, gräsclippare m.m. Polyesterlike. 4 mm x 6 m.

31-3506 29:-

Taljilina Aqualine. Polyesterlike, 5 mm x 20 m. Brottgräns 440 kg.

31-3509 59:-

Persiennlina Aqualine. 8-fätad av 100% polyester. 2,7 mm x 30 m.

31-3913 35:-

HUMMINBIRD



NY

Ekolod Humminbird Piranha Max 210x portabelt. Högupplöst LCD-display 160x132 pixlar med gräskala i fyra nivåer för detaljrik återgivning av bottenstruktur och fisk. Stora siffror för djup och vattentemperatur. One-Touch menysystem för enkelt handhavande. Bakgrundsbelysning. Utrustat med portabelt givare som ger dig friheten att kunna ta med dig ditt ekolod t.ex. i olika båtar eller vid isfiske. Givarvinkel 20°. Djupkapacitet 185 m. Praktiskt glidskyddat hölje med plats för givarkabel. Drivs med batterityp 8xR6.

31-4251 2295:-

GAVIA



Fiskeharpa Gavia. Komplet med 100 m, 0,7 mm lina, sex krokar, makrillbeten och 300 g sänke.

31-3858 69:-

Abu Garcia FOR LIFE



NY

Fiskelina Abulon Ultra. Längd 200 m.

31-1272-1	0,20 mm	2,7 kg	55:-
31-1272-2	0,25 mm	4,5 kg	55:-
31-1272-3	0,30 mm	6,2 kg	59:-
31-1272-4	0,35 mm	8,6 kg	59:-
31-1272-5	0,40 mm	10,2 kg	59:-
31-1272-6	0,50 mm	16,3 kg	69:-

Pump, dubbelverkande för t.ex. luftmadrasser m.m. Lev med tre nipplar.

31-1353 139:-

Handskar med korta fingrar för t.ex. segling. Tillverkade av slitstark Ämarna.

31-3508-1 Small 89:-

31-3508-2 Medium 89:-

31-3508-3 Large/X-Large 89:-

89:-

Allt som hör båtlivet till finns hos Clas Ohlson. Därför ger vi varje vår ut en specialkatalog med massor av båtartiklar. Katalogen gäller under vår- och sommarsäsongen.

31-2030



Sjörövarflagga Jolly Roger. För pirater och andra sjöfarare! Mått 30x40 cm.

31-2030 39:-

Gummilina, elastisk med plastlås. Längd 55 mm, diam. 5 mm. 4-pack.

31-1316 39:-

Räddningslina med öglor i båda ändarna. Längd 20 m.

31-2550 199:-

31-1316



31-2550



Skeppsklocka av mässing, diam. 105 mm.

31-3487 119:-

31-3835



19:-

Flytande nyckelring

31-3835 19:-

Nyckelring 2-pack. Ankare och propeller av mässing.

31-2547 39:-



31-2547

Gruvlykta. Oljelampa av mässing. Höjd 22 cm.

31-2451 598:-



Vattentät säck Proaqua. Handtag och axelrem. Lämplig för t.ex. ombyte vid friluftaktiviteter, på båten m.m.

Nr	Volym	Färg	Färg
31-3511	13 liter	Röd	129:-
31-3512	23 liter	Blå	139:-
31-3829	41 liter	Silver	159:-

Vattentät ryggsäck Proaqua 28 liter. Mått BxDxH 36x15x51 cm.

31-3830 198:-



NY

Återanvändbar

Signalhorn Ecoblast med pump. Enkelt, pålitligt och återanvändbart utan gas eller batterier. Pumpa upp tryck med den medföljande cykel-pumpen. Vikt 120 g.

31-4262 229:-

Signalhorn Slide master. Plasthorn och gasbehållare med miljövänlig gas. 380 ml.

31-1315 79:-

31-1303 Refill till 31-1315 45:-

31-4262 229:-



Simglasögon Proaqua med skydd mot UV-strålning och imma.

31-1726 37:-

Keps Proaqua med justerbar nackrem.

31-3524-1 Blå/Beige ... 29:-

31-3524-2 Grå/Svart ... 29:-



aqualine

31-873

31-2020

Kinkfri

31-870

31-872

Superpolyester består av 70% polyestersilke och 30% polyesterull

Ankarlina Sjöormen, Aqualine. Kinkfri med splitads kaus. Smidig 24-flätad ankarlina i slitstark polyestersilke. Lätt att förvara i små ankarboxar eller stuvutrymmen genom sin smidighet. Brottråns 2000 kg. 10 mm x 40 m.

31-2020 598:-
Ankarlina Aqualine med nylonkaus, 3-slagen superpolyester. Vit.
Nr Brottråns Pris
31-870-1 8 mm x 30 m 850 kg 149:-
31-870-2 10 mm x 40 m 1500 kg 239:-
31-1314 12 mm x 40 m 2100 kg 310:-

Tågvirke Aqualine. Superpolyester. Vit.
Nr Brottråns Pris
31-873-1 8 mm x 30 m 850 kg 129:-
31-873-2 12 mm x 30 m 2100 kg 215:-
Fenderlina Aqualine. Superpolyester. Vit, 2-pack.
31-872 6 mm x 1,5 m 23:-
31-1310 8 mm x 1,5 m 29:-



31-1301



31-2536

Fender Danfender. Upplåsbart med backventil.
31-890-1 4x16" (102x430 mm) 55:-
31-890-2 5x18" (127x460 mm) 89:-
31-890-3 6x22" (152x560 mm) 105:-
Fender Danfender Original. Upplåsbart med backventil.
31-1301-1 5x20" (125x510 mm) 149:-
31-1301-2 6x23" (150x585 mm) 179:-
Fenderskydd för Danfender Original. Blå.
31-2536-1 5x20" 98:-
31-2536-2 6x23" 110:-



Kaus Ögla Spärrhake Gummifjäder 31-853 31-1681

Förtöjningslina Aqualine. 3-slagen superpolyester. Vit.
Nr Brottråns Pris
31-871-1 10 mm x 6 m, ögla 1500 kg 69:-
31-871-5 12 mm x 6 m, ögla 2100 kg 85:-
31-871-2 14 mm x 6 m, ögla 2600 kg 109:-
31-871-3 12 mm x 4 m, nylonkaus 2100 kg 79:-
31-2018 14 mm x 5 m, nylonkaus 2600 kg 109:-
31-871-4 12 mm x 4 m, rostfri spärrhake 2100 kg 98:-
31-1311-1 12 mm x 10 m, rostfri spärrhake 2100 kg 169:-
31-1311-2 14 mm x 5 m, rostfri spärrhake 2600 kg 189:-
31-1313 12 mm x 3,4 m, gummifjäder 2100 kg 155:-
31-2019 14 mm x 4 m, gummifjäder 2600 kg 195:-

Båttfjäder. Galvaniserad, elförzinkad.
Nr Längd Wirediam. Dragkraft Pris
31-853-1 125 mm 3,0 mm 400 N 29:-
31-853-2 270 mm 4,5 mm 730 N 39:-
31-853-3 350 mm 5,5 mm 740 N 49:-

Förtöjningsfjäder av gummi.
31-1681 Lindiam. 10-12 mm, längd 150 mm 35:-
31-1682 Lindiam. 12-14 mm, längd 210 mm 55:-



aqualine

31-2024

31-4259-1

31-2023

NY

Förtöjningslina Aqualine Blackline. Polyestersilke. Svart.
31-2023-1 10 mm x 3 m, metallfjäder 1800 kg 149:-
31-2023-2 14 mm x 3,5 m, metallfjäder 3500 kg 210:-
Förtöjningslina Aqualine Blackline. PP/silke. Svart.
31-2024-1 10 mm x 6 m, ögla 1500 kg 69:-
31-2024-2 12 mm x 6 m, ögla 2100 kg 85:-
31-2024-3 14 mm x 6 m, ögla 2900 kg 109:-
Förtöjningslina Aqualine Clipper. Polyesterull med utseende som pämnar om tjärad hampa.
31-4259-1 12 mm x 6 m, ögla 1600 kg 129:-

Skepparns skruv- & beslagslåda, 419 delar. Rostfria, syrafasta skruvar, muttrar, brickor, saxpinnar, låsringar, schacklar, kausar, wirelås och karbinhakar. Levereras i sortimentlåda, perfekt att ha i båten!
31-1691 329:-



Rostfritt



Brandhake utan öga. Galvaniserad.
Nr L G A Pris
31-3311 60 6 480 9:-
31-3312 80 8 920 13:-

Snabbliänk. Galvaniserad.
Nr G A Pris
31-863-1 50 6 1200 13:-
31-863-2 8 2000 15:-

Karbinhake med fast öga. Förnicklad.
Nr L R Pris
31-846-1 50 0 16:-
31-846-2 70 1 18:-
31-846-3 82 2 21:-
31-846-4 100 3 29:-

Karbinhake med nyckelring, 75 mm. Förnicklad.
31-3310 16:-



Schackel, lyrtformat. Galvaniserad.
Nr C B L A I Pris
31-851-1 6 12 24 400 2 9:-
31-851-2 8 16 32 800 2 10:-
31-851-3 10 20 40 1200 1 10:-
31-851-4 12 24 48 2000 1 14:-
31-851-5 14 28 56 2400 1 17:-

Schackel, rakt. Rostfri AISI 316 syrafast.
Nr C B L A I Pris
31-852-1 6 12 24 1750 1 21:-
31-852-2 8 16 32 3000 1 24:-
31-852-3 10 20 40 4800 1 35:-

Kaus. Rostfri AISI 316 syrafast.
Nr M P H I Pris
31-858-1 2 22,5 9,4 17:-
31-858-2 4 25 10 2 13:-
31-858-4 6 32 13 2 19:-
31-858-5 10 58 24 2 25:-
31-858-6 14 75 30 2 37:-

Brandhake med öga. Rostfri AISI 316 syrafast.
Nr L G A N Pris
31-847-2 80 8 800 11,5 29:-
31-847-3 100 10 1200 14 39:-

Brandhake utan öga. Rostfri AISI 316 syrafast.
Nr L G A Pris
31-847-1 50 5 200 19:-

Skothake med svrivel. Rostfri AISI 316 syrafast.
Nr N L A Pris
31-848-1 12 70 1200 69:-
31-848-2 16 87 1400 85:-

Skothake utan svrivel. Rostfri AISI 316 syrafast.
Nr N L A Pris
31-4256-2 12 66 1400 55:-

Kätting. Halvlängslänkad. Galvaniserad.
Nr G A L Pris
31-864-1 6 1150 2 m 65:-
31-864-2 6 1150 4 m 98:-
31-864-3 8 2000 2 m 98:-
31-864-4 8 2000 4 m 169:-

Vantskruv, klyka-klyka. Rostfri AISI 316 syrafast.
Nr J C D O A Pris
31-856-1 M5 5 7,5 126/180 800 79:-
31-856-2 M6 5 7,5 138/200 1300 98:-
31-856-3 M8 6 9,5 158/234 2350 129:-
31-856-4 M10 8 11 188/272 3500 179:-
31-856-5 M12 12 14 244/350 5100 210:-

Säkerhetskrokt med öga. Rostfri.
Nr L G A Pris
31-1307-1 60 6 600 19:-
31-1307-2 80 8 1600 29:-

U-bult/stävögla. Rostfri AISI 316 syrafast.
Nr J P F H A Pris
31-861-1 M6 67 35 28,8 1250 59:-
31-861-2 M8 90 50 26,9 1750 69:-

Ögelbult, platt. Rostfri AISI 316 syrafast.
Nr J F P N A Pris
31-860-1 M6 60 87 13 1300 53:-
31-860-2 M8 80 110 15 2400 59:-

Bygel, smidd. Rostfri AISI 316 syrafast.
Nr G L K E Pris
31-862-1 5 50 18 4,2 13:-
31-862-2 6 60 22 5 16:-

Ögelfäste, 35x40 mm, godsdiam. 6 mm. Rostfri AISI 316 syrafast.
31-2546-2 Utan ring 23:-
31-2546-4 Med ring 39:-

Stålwire, 7x19-tråd. Rostfri.
Nr S L A Pris
31-865-1 2 5 m 250 49:-
31-865-2 3 5 m 480 79:-
31-1309-1 2 10 m 250 110:-
31-1309-2 3 10 m 480 165:-

Wirelås, läsbleck. Rostfri AISI 316 syrafast.
Nr S I Pris
31-857-1 2 2 21:-
31-857-2 4 2 32:-
31-857-3 5 1 29:-
31-857-4 6 1 39:-

Wirelås. Rostfritt, syrafast. 2-pack.
31-2545-1 3 mm 21:-
31-2545-2 5 mm 27:-
31-2545-3 6 mm 35:-



Block med nylonskiva 1 1/4". Galvaniserad.
Nr Modell K T H A Pris
31-3510 Enkelt 80 97 14 900 22:-
31-3907 Dubbelt 80 147 2x14 960 34:-

Block Sailspeed. Rostfria kvalitetsblock med kullager av Delrin. S=Svrivel, HSVT=Hundsvott.
Nr Modell K T H A Pris
31-3513 Enkelt 55 25 12 720 75:-
31-3514 Enkelt, S 75 40 12 720 85:-
31-3515 Enkelt, S, HSVT 95 43 12 720 85:-
31-3908 Enkelt, kind 70 31 12 500 85:-
31-3909 Dubbelt, S 80 69 2x12 720 210:-
31-3910 Enkelt, S, HSVT 118 88 17 864 210:-
31-3911 Enkelt med spärr, S 108 142 12 1200 398:-

Tabellenheter

A = Brottråns/kg
B = Gap/mm/inv
C = Bultdiam/mm
D = Gaffelbredd/mm
E = Håldiam/mm
F = Bultlängd/mm
G = Godsdiam/mm
H = Inv bredd/mm
I = Förp/antal
J = Gånga

K = Höjd/mm
L = Längd/mm
M = Spårbredd/mm
N = Ögat inv diam/mm
O = Längd min/max/mm
P = Totallängd/mm
Q = Storlek
R = Nummer
S = Wirediam/mm
T = Vikt/g



Brottråns anger vid vilken belastning beslagets material går av.

Arbetslast anges normalt som 1/4 av brottrånsen.

N = Ny produkt i årets katalog. 2-års garanti se köpinformation sid 438.

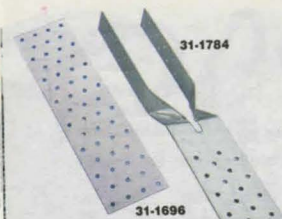

Spikbleck. Används som laskplåtar i träkonstruktioner t.ex. pelare/ås i klenare konstruktioner.

- 31-3122 60x200x2 mm 15:-
- 31-1696 80x300x2 mm 19:-
- 31-1714 120x300x2 mm 26:-

Gaffelankare. Används huvudsakligen till förankring av takstolar till underliggande konstruktioner. För virkesbredd 48 mm.

- 31-1784 17:-
- 31-1715 79:-

Spikband. Bredd x tjocklek 20x1 mm. 10 m.

- 31-1715 79:-

Brådhållare. Används för att hänga in brådor i t.ex. staket och instängningar. Invändigt mått 23x95 mm.

- 31-1859 9:-

Vinkelbeslag. Används i förband av klena virkesdim. Mått 50x50x2,5 mm, bredd 35 mm.

- 31-1694 7:-

Vinkelbeslag. Används till förband av korsande balkar i klenare träkonstruktioner t. ex. car-port, uterum. Mått 93x93x3 mm, bredd 40 mm.

- 31-1693 9:-

Från 7:-

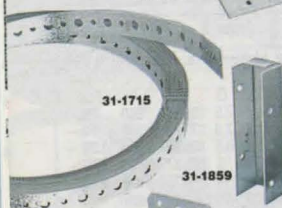

Från 7:-

Vinkelbeslag, förstärkt. Används till förband av lättare träkonstruktioner. Mått: 83x62x2 mm, bredd 40 mm.

- 31-1857 9:-

Vinkelbeslag, förstärkt. Mått 70x70x2 mm, bredd 55 mm.

- 31-3121 12:-

Vinkelbeslag, förstärkt. Används till förband av korsande balkar, vid tyngre konstruktioner. Mått 90x90x2,5 mm, bredd 65 mm.

- 31-1692 14:-



Balksko. Används som sko för balkar och åsar vid avvåningar i klena virkesdim. t.ex. uterum.

- | Nr | Mått | Pris |
|-----------|-----------|------|
| 31-1695-1 | 45x96 mm | 15:- |
| 31-1695-2 | 45x105 mm | 15:- |
| 31-1695-3 | 45x137 mm | 18:- |
| 31-2589 | 45x96 mm | 18:- |
| 31-2590 | 51x105 mm | 19:- |
| 31-2591 | 48x136 mm | 26:- |

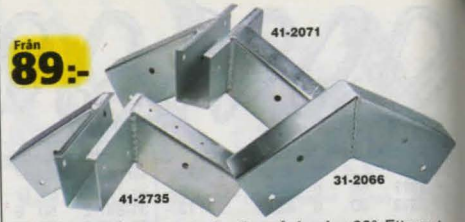

Vinkelbeslag 60°. Används lämpligen tillsammans med 45x70 mm regler som skruvas fast med skruv och mutter i M8 (11-1315 och 11-503). Tillverkat av 2 mm elförzinkad stålplåt.

- 31-2071 159:-
- 31-2066 89:-

Ryggåbsbeslag 60°. Används som början och avslutning tillsammans med ryggåbsbeslag 41-2071.

- 41-2071 159:-
- 31-2775 89:-

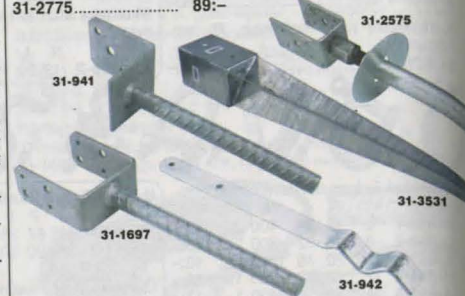

Stolpsko. Används till understöd av pelare och stolpar i byggnadskonstruktioner.

- | Nr | Typ | Mått | Skänkelhöjd | Pris |
|-----------|-------|----------|-------------|------|
| 31-1697-1 | U-sko | 71x40 mm | 121 mm | 35:- |
| 31-1697-2 | U-sko | 96x60 mm | 121 mm | 39:- |
| 31-941 | L-sko | 70x60 mm | 93 mm | 37:- |

Stolpsko, justerbar. För ingjutning/nedborring i betong eller berg. Genom den stora justerlådan 180 mm, fordras ingen noggrannhet vid gjutningen. Även justerbar vid tjällyftning eller sättningar.

- | Nr | Typ | Mått | Pris |
|---------|-------|--------------|------|
| 31-2575 | U-sko | 50x90x48 mm | 99:- |
| 31-2577 | U-sko | 50x90x100 mm | 99:- |

Jordankare. För stolpar m.m. Varmförzinkad. Mått 70x70x750 mm.

- 31-3531 59:-

Plintjärn. Används till staketstolpar m.m. Varmförzinkad. Mått 400x40x5 mm.

- 31-942 29:-



Beslag. För konstruktion av t.ex. växthus, förråd, solskydd, bättäckning m.m. Stållbart 75-180° med 15° intervall. Passar regler 24x48 mm. Beslagen kan tas isär för enkel demontering och återanvändning. 12-pack.

- 31-2574 398:-



Spikplugg. Borra och slå in med hammare. Demontering sker med skruvmejsel.

- | Nr | Dim. | Färg | Max tjockl. | Borr | Antal | Pris |
|---------|-------|-----------|-------------|------|-------|------|
| 21-2523 | 5x50 | Vit | 15 | 5 | 25 | 69:- |
| 21-2524 | 5x30 | Förzinkad | 4 | 5 | 50 | 59:- |
| 21-2525 | 5x50 | Förzinkad | 15 | 5 | 40 | 59:- |
| 21-2623 | 8x80 | Förzinkad | 30 | 8 | 5 | 19:- |
| 21-2624 | 8x100 | Förzinkad | 60 | 8 | 5 | 23:- |
| 21-2625 | 8x120 | Förzinkad | 80 | 8 | 5 | 29:- |

Trällskruv för infästning av trallrätt, staket, överliggare, möbler m.m. Gulkrommaterad. Philips 2.

- | Nr | Dim. | Antal | Pris |
|-------|--------|-------|------|
| 31-18 | 4,2x42 | 200 | 39:- |
| 31-19 | 4,2x56 | 200 | 49:- |

Gipsskruv för träregelverk. Förzinkad. Philips 2. 100-pack.

- | Nr | Dim. | Pris |
|-------------|--------|------|
| 11-2234-393 | 3,9x30 | 25:- |
| 11-2234-394 | 3,9x40 | 29:- |
| 11-2234-395 | 3,9x50 | 37:- |
| 11-2234-396 | 4,2x57 | 45:- |

Trädpik, blankförzinkad.

- | Nr | Dim. | Antal | Pris |
|---------|--------|-------|------|
| 21-2661 | 50x2,0 | 100 | 21:- |
| 21-2662 | 60x2,3 | 75 | 21:- |
| 21-2663 | 75x2,8 | 40 | 19:- |

Trädpik, blankförzinkad.

- | Nr | Dim. | Antal | Pris |
|---------|--------|-------|------|
| 21-2657 | 20x1,2 | 120 | 17:- |
| 21-2659 | 30x1,4 | 100 | 18:- |
| 21-2658 | 25x1,4 | 110 | 17:- |
| 21-2660 | 35x1,7 | 100 | 18:- |

Expanderbult, varmförzinkad. För tyngre montering i betong.

- | Nr | Dim. | Antal | Pris |
|---------|--------|-------|------|
| 31-3124 | 8x95 | 4 | 35:- |
| 31-3125 | 8x115 | 3 | 35:- |
| 31-3126 | 10x70 | 2 | 29:- |
| 31-3127 | 10x110 | 2 | 35:- |

Träskruv T6S med sextkant-skalle enl. DIN 571. Hållfasthetsklass 4.6. Förzinkad. 10-pack.

- | Nr | Dim. | Pris |
|-------------|-------|------|
| 11-1195-840 | 8x40 | 16:- |
| 11-1195-860 | 8x60 | 21:- |
| 11-1195-875 | 8x75 | 26:- |
| 11-1195-890 | 8x90 | 26:- |
| 11-1195-106 | 10x60 | 29:- |
| 11-1195-107 | 10x75 | 29:- |
| 11-1195-109 | 10x90 | 31:- |

Stålpik, huggen.

- | Nr | Dim. | Antal | Pris |
|---------|--------|-------|------|
| 21-2552 | 30x1,5 | 75 | 22:- |
| 31-1239 | 40x1,5 | 75 | 26:- |

Slagspik, härdad.

- | Nr | Dim. | Antal | Pris |
|---------|--------|-------|------|
| 21-2549 | 30x3,0 | 15 | 17:- |
| 21-2550 | 40x3,0 | 15 | 17:- |
| 21-2551 | 50x3,0 | 15 | 19:- |
| 31-1238 | 70x3,0 | 15 | 22:- |

Farmarskruv. Självborrande plåtskruv med 8 mm sextant-skalle. Används för montage av profilerad plåt och plast, exempelvis altantak. Dim. 4,8x35. Svart. 50-pack.

- 11-2233 75:-
- Monteringshylsa, 8 mm för farmarskruv 11-2233. 20-5025 75:-



Gunnebo FASTENING

Trädpik, varmförzinkad.

- | Nr | Dim. | Antal | Pris |
|-----------|---------|-------|-------|
| 17-10-50 | 50x2,0 | 500 | 69:- |
| 17-10-60 | 60x2,3 | 500 | 75:- |
| 17-10-75 | 75x2,8 | 250 | 65:- |
| 17-10-100 | 100x3,4 | 250 | 110:- |
| 17-10-125 | 125x4,0 | 200 | 139:- |

Dyckert, varmförzinkad.

- | Nr | Dim. | Antal | Pris |
|----------|--------|-------|------|
| 17-11-35 | 35x1,7 | 1000 | 85:- |
| 17-11-40 | 40x1,7 | 1000 | 89:- |
| 17-11-50 | 50x2,0 | 500 | 69:- |
| 17-11-60 | 60x2,3 | 500 | 79:- |
| 17-11-75 | 75x2,8 | 250 | 69:- |

Pappspik, varmförzinkad. För asfaltboard, byggfolie, tak- och vindskyddspapp etc.

- | Nr | Dim. | Antal | Pris |
|---------|--------|-------|------|
| 31-3128 | 20x2,1 | 1000 | 89:- |
| 31-3129 | 30x2,5 | 500 | 89:- |

Ankarspik, Elförzinkad. Dim. 4,0x40 mm, 250-pack.

- 34-1809 69:-
- 11-1934 139:-

Specialnubb, blånad.

- | Nr | Längd | Antal | Pris |
|---------|-------|-------|------|
| 21-2559 | 12 mm | 150 | 19:- |
| 31-83 | 20 mm | 100 | 19:- |

Spårskruv smide. Svart 10-pack.

- 31-3638-1 4,0x20 mm 23:-
- 31-3638-2 4,5x40 mm 27:-

Dekorstift

- | Nr | Typ | Antal | Pris |
|---------|---------|-------|------|
| 21-2568 | Förmäss | 20 | 15:- |
| 21-2569 | Antik | 20 | 15:- |

Märta, förzinkad, 19x1,75 mm. 100-pack.

- 31-89 27:-
- 31-2632 29:-

Blankförzinkat



75:-

Montageskravsats, 400 delar. Tolv dim. från 4,2x13 till 4,2x85 mm.
31-3632..... 75:-



Montageskruv. Krysspår, förzinkad.

Nr	Dim.	Antal	Pris
31-2863-1	4,2x14	100	19:-
31-2863-2	4,2x19	100	20:-
31-2863-3	4,2x25	100	22:-
31-2863-4	4,2x32	100	24:-
31-2863-5	4,2x45	100	26:-
31-2863-6	4,2x65	50	22:-
31-2863-7	4,2x85	50	26:-

Plåtskruv, självborrande. Elförzinkad, diam. 4x13 mm. Faster i upp till 1,8 mm (2x0,9 mm) järnplåt. 100-pack.
11-2288..... 45:-



Sexkantskruv, M6S enl. DIN 931/933. Hållfasthetsklass 8.8. Blankförzinkad. H = Helgängad, D = Delgängad. 25-pack.

Nr	Dim.	Pris
11-1315-430	M4x30 H	16:-
11-1315-510	M5x10 H	16:-
11-1315-516	M5x16 H	16:-
11-1315-535	M5x35 D	16:-
11-1315-616	M6x16 H	17:-
11-1315-620	M6x20 H	17:-
11-1315-635	M6x35 H	19:-
11-1315-650	M6x50 H	24:-
11-1315-820	M8x20 H	24:-
11-1315-840	M8x40 H	29:-
11-1315-850	M8x50 H	36:-
11-1315-870	M8x70 D	39:-
11-1315-104	M10x40 H	48:-
11-1315-107	M10x70 D	59:-

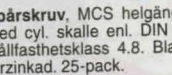

Spårskruv, MCS helgängad med cyl. skalle enl. DIN 84. Hållfasthetsklass 4.8. Blankförzinkad. 25-pack.

Nr	Dim.	Pris
11-515-26	M2x6	10:-
11-515-216	M2x16	10:-
11-515-310	M3x10	10:-
11-515-325	M3x25	11:-
11-515-412	M4x12	11:-
11-515-418	M4x18	13:-
11-515-425	M4x25	13:-
11-515-430	M4x30	13:-
11-515-510	M5x10	14:-
11-515-516	M5x16	14:-
11-515-540	M5x40	18:-
11-515-615	M6x15	18:-
11-515-630	M6x30	19:-



Vagnsskruv, MVBF med kullrig skalle och 4-kant enl. DIN 603. Hållfasthetsklass 4.6. Blankförzinkad. 10-pack.

Nr	Dim.	Pris
11-509-625	M6x25	12:-
11-509-650	M6x50	12:-
11-509-680	M6x80	16:-
11-509-610	M6x100	19:-
11-509-830	M8x30	16:-
11-509-860	M8x60	19:-
11-509-880	M8x80	24:-
11-509-812	M8x120	32:-



Mutter, sexkant M6M enl. DIN 934. Hållfasthetsklass 8.8. Blankförzinkad. 25-pack.

Nr	Dim.	Pris
11-503-2	M2	10:-
11-503-3	M3	10:-
11-503-4	M4	10:-
11-503-5	M5	10:-
11-503-6	M6	12:-
11-503-8	M8	14:-
11-503-10	M10	18:-
11-503-12	M12	23:-
11-503-16	M16	38:-



Låsmutter, sexkant med nylonring enl. DIN 985. Hållfasthetsklass 6. Blankförzinkad. 25-pack.

Nr	Dim.	Pris
11-508-3	M3	14:-
11-508-4	M4	14:-
11-508-5	M5	14:-
11-508-6	M6	16:-
11-508-8	M8	16:-
11-508-10	M10	27:-
11-508-12	M12	36:-



Låsbricka enl. DIN 6798. Förzinkad fjäderstål med utvändig tandning. 25-pack.

Nr	Dim.	Pris
31-2698-3	M3	10:-
31-2698-4	M4	11:-
31-2698-5	M5	12:-
31-2698-6	M6	12:-
31-2698-8	M8	14:-
31-2698-10	M10	17:-

Bricka enl. DIN 125 A. Förzinkad. Mått i mm. 25-pack

Nr	Dim.	Tjocklek	Pris
11-1203-3	M3	0,5	9:-
11-1203-4	M4	0,8	9:-
11-1203-5	M5	1,0	9:-
11-1203-6	M6	1,5	10:-
11-1203-8	M8	2,0	10:-
11-1203-10	M10	2,5	14:-
11-1203-12	M12	3,0	19:-
11-1203-16	M16	3,0	25:-

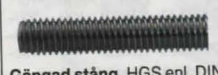

Gängad stång, HGS enl. DIN 976 A. Hållfasthetsklass 4.6. Blankförzinkad. Längd 1 m.

Nr	Dim.	Pris
11-992-3	M3	15:-
11-992-4	M4	15:-
11-992-5	M5	15:-
11-992-6	M6	15:-
11-992-8	M8	17:-
11-992-10	M10	21:-
11-992-12	M12	29:-
11-992-16	M16	45:-



Vingmutter enl. DIN 315. Blankförzinkad. 25-pack.

Nr	Dim.	Pris
11-193-4	M4	33:-
11-193-5	M5	39:-
11-193-6	M6	49:-
11-193-8	M8	66:-



Järntråd 0,7 mm. Varmförzinkad, mjukglödd. Längd ca 2x35 m, spolad på två plastpinne.

30-5026..... 25:-

Järntråd 1,0 mm. Varmförzinkad, mjukglödd. Längd ca 100 m, spolad på bobin.

30-5027..... 47:-

Najtråd 1,5 mm. Svart järntråd. Längd ca 3x15 m, lindat i tre nystan.

30-5029..... 45:-

98:-

Skruv-, mutter- och bricksats, 570 delar. M-gängad skruv, mutter, låsmutter samt plan- och fjäderbrickor.

31-474..... 98:-



Bygelhandtag av glasfiberarmerad termoplast med försänt genomgående hål för skruv M6. Längd 140 mm, hålavstånd c/c 120 mm.

21-1739..... 25:-

Låsspak med handtag av glasfiberarmerad termoplast.

Nr	Dim.	Pris
21-1398-1	M6	26:-
21-1398-2	M6x25	32:-
21-1398-3	M8	35:-
21-1398-4	M8x25	39:-

Korshandtag av svart plast med ingjuten förnicklad och gängad bult. Bultens fria längd 30 mm.

Nr	Dim.	1 st 10 st
21-1095-6	M6	10:- 80:-
21-1095-8	M8	11:- 89:-
21-1095-10	M10	13:- 105:-

Korsmutter av svart plast med ingjuten mutter.

Nr	Dim.	1 st 10 st
21-1096-6	M6	10:- 80:-
21-1096-8	M8	11:- 89:-
21-1096-10	M10	13:- 105:-



Rostfri tråd 0,8 mm. Glödglödd. Längd ca 25 m, spolad på plastpinne.

30-6026..... 35:-

Mässingstråd 0,5 mm. Längd ca 10 m, lindad i ring.

30-6025..... 29:-

Koppartråd 1,2 mm. Mjukglödd. Längd ca 15 m, spolad på plastpinne.

30-5028..... 39:-

Rostfritt



Vagnsskruv, fyrkantsgrepp enl. DIN 603. Rostfri A4 syrafast.

Nr	Dim.	10 st	100 st
11-1937-630	M6x30	47:-	380:-
11-1937-640	M6x40	52:-	420:-
11-1937-830	M8x30	59:-	490:-
11-1937-840	M8x40	72:-	620:-



Insexskruv, cyl. skalle och inv. sexkantskål enl. DIN 912. Rostfri A4 syrafast.

Nr	Dim.	10 st	100 st
11-1133-410	M4x10	14:-	120:-
11-1133-416	M4x16	19:-	160:-
11-1133-425	M4x25	23:-	190:-
11-1133-516	M5x16	23:-	190:-
11-1133-520	M5x20	25:-	210:-
11-1133-530	M5x30	31:-	270:-
11-1133-616	M6x16	26:-	220:-
11-1133-620	M6x20	29:-	250:-
11-1133-630	M6x30	33:-	290:-
11-1133-640	M6x40	39:-	340:-
11-1133-820	M8x20	53:-	450:-
11-1133-830	M8x30	59:-	490:-
11-1133-840	M8x40	79:-	650:-



Sexkantskruv, helgängad enl. DIN 933. Rostfri A4 syrafast.

Nr	Dim.	10 st	100 st
11-1123-516	5x16	17:-	140:-
11-1123-520	5x20	18:-	150:-
11-1123-530	5x30	22:-	180:-
11-1123-540	5x40	28:-	240:-
11-1123-616	6x16	19:-	160:-
11-1123-620	6x20	22:-	180:-
11-1123-630	6x30	25:-	210:-
11-1123-640	6x40	29:-	250:-
11-1123-650	6x50	39:-	340:-
11-1123-660	6x60	39:-	340:-
11-1123-820	8x20	39:-	340:-
11-1123-830	8x30	42:-	370:-
11-1123-840	8x40	52:-	450:-
11-1123-850	8x50	63:-	520:-
11-1123-860	8x60	69:-	570:-
11-1123-102	10x25	68:-	560:-
11-1123-103	10x30	72:-	590:-
11-1123-104	10x40	79:-	660:-
11-1123-105	10x50	95:-	780:-
11-1123-106	10x60	115:-	900:-



Låsmutter, sexkant med nylonring enl. DIN 985. Rostfri A4 syrafast.

Nr	Dim.	10 st	100 st
11-1178-4	M4	49:-	430:-
11-1178-5	M5	59:-	470:-
11-1178-6	M6	65:-	520:-
11-1178-8	M8	79:-	620:-
11-1178-10	M10	98:-	750:-
11-1178-12	M12	139:-	980:-



Mutter, sexkant enl. DIN 934. Rostfri A4 syrafast.

Nr	Dim.	10 st	100 st
11-1128-3	M3	8:-	62:-
11-1128-4	M4	8:-	62:-
11-1128-5	M5	9:-	69:-
11-1128-6	M6	9:-	69:-
11-1128-8	M8	15:-	120:-
11-1128-10	M10	25:-	210:-
11-1128-12	M12	33:-	280:-



Bricka enl. DIN 125. Rostfri A4 syrafast. 10-pack.

Nr	Dim.	1 st	10 st
11-1129-326	M3	7:-	55:-
11-1129-438	M4	7:-	55:-
11-1129-531	M5	8:-	62:-
11-1129-641	M6	9:-	69:-
11-1129-848	M8	11:-	87:-
11-1129-105	M10	16:-	125:-
11-1129-132	M12	23:-	190:-



Båtbricka enl. DIN 9021 med stor ytterdiameter. Rostfri A4 syrafast.

Nr	Dim.	10 st	100 st
11-1130-431	M4	9:-	69:-
11-1130-531	M5	11:-	87:-
11-1130-641	M6	16:-	130:-
11-1130-842	M8	25:-	210:-
11-1130-105	M10	39:-	

ROTADRILL®

Universalskruv ROTADRILL med specialglidmedel. Lätt att skruva utan förborring. Sylvass spets, vass och skärande gänga. För alla träslag, spånskivor, aluminium och plaster. Finns i 3 olika material, hårdat stål FZB, rostfritt A2 och mässing. Skruven har Pozidrive-spår. Förpackningen är av miljövänlig återvinningsbar plast.

Så här läser Du tabellen:

- Börja med att välja dimension i undergruppsspalsten.
- Gå därefter till höger i tabellen och välj skruvens material och typ av skalte.
- Siffran i det färgade fältet anger antal skruvar i förpackningen.
- Anga alltid undergrupp vid beställning t.ex. 11-2829-14

Obs! Respektive skruv finns endast i de dimensioner som färgkoden med antal anger.

Pris per förpackning			Hårdat stål FZB		Rostfritt stål A2	Mässing
Undergrupp	Dim.	Pris	11-2829	11-2836	11-2834	11-2830
		25:-				
-1	2,5 x 12	200				
-2	2,5 x 16	190				
-3	3,0 x 12				44	
-4	3,0 x 16	185			42	42
-5	3,0 x 20	150			38	36
-6	3,0 x 25	125			36	32
-7	3,0 x 30	100			34	
-8	3,5 x 16	125	110			42
-9	3,5 x 20	120	100		33	38
-10	3,5 x 25	110	85		30	32
-11	3,5 x 30	95	75		28	23
-12	3,5 x 35		60		26	
-13	3,5 x 40	70				
-14	4,0 x 20	90	80		26	26
-15	4,0 x 25	85	70			24
-16	4,0 x 30	75	60		23	23
-17	4,0 x 35	65				
-18	4,0 x 40	60	50		19	19
-19	4,0 x 50	42			17	17
-20	4,5 x 20		65			
-21	4,5 x 25		55			
-22	4,5 x 30		50			
-23	4,5 x 40	42	42			
-24	4,5 x 50	34				
-25	4,5 x 60	30				
-26	5,0 x 20		46			
-27	5,0 x 25	50	42		16	
-28	5,0 x 30	45	36		15	
-29	5,0 x 40	35	30		14	
-30	5,0 x 50	30	25		12	
-31	5,0 x 60	25	20		10	
-32	5,0 x 70	18				
-33	5,0 x 80	16				
-34	5,0 x 90	13				
-35	5,0 x 100	11				
-36	6,0 x 40	20				
-37	6,0 x 50	17				
-38	6,0 x 60	15				
-39	6,0 x 70	13				
-40	6,0 x 80	12				
-41	6,0 x 100	11				
-42	6,0 x 120	8				



Pozidrive

ROTADRILL®

DYNA PLUS®



Krysspårskruv Dynaplus. Självborrande, förzinkad skruv för trä, gips, plast, aluminium m.m. Försänt skalte. Pozidrive. Gångor som förhindrar sprickbildning. Kvalitetskontrollerade enl. ISO9002.

Nr	Dim.	Antal	Pris
31-4135-1	2,5x12	200	20:-
31-4135-2	2,5x16	200	20:-
31-4135-3	3,0x12	200	22:-
31-4135-4	3,0x16	200	23:-
31-4135-5	3,0x20	200	26:-
31-4135-6	3,0x25	200	29:-
31-4135-7	3,5x16	200	29:-
31-4135-8	3,5x20	200	32:-
31-4135-9	3,5x25	200	35:-
31-4135-10	3,5x30	200	39:-
31-4135-11	3,5x35	200	43:-
31-4135-12	3,5x40	200	45:-
31-4135-13	4,0x20	200	35:-
31-4135-14	4,0x25	200	37:-
31-4135-15	4,0x30	200	39:-
31-4135-16	4,0x40	200	49:-
31-4135-17	4,0x50	200	59:-
31-4135-18	4,5x30	200	59:-
31-4135-19	4,5x50	200	69:-
31-4135-20	4,5x60	200	65:-
31-4135-21	5,0x30	200	95:-
31-4135-22	5,0x50	200	79:-
31-4135-23	5,0x60	200	95:-
31-4135-24	5,0x70	100	69:-
31-4135-25	5,0x80	100	75:-
31-4135-26	5,0x100	100	98:-
31-4135-27	6,0x60	100	75:-
31-4135-28	6,0x70	100	79:-
31-4135-29	6,0x80	100	95:-
31-4135-30	6,0x100	100	119:-
31-4135-31	6,0x120	100	149:-
31-4135-32	6,0x140	50	98:-

fischer

BEFESTIGUNGSSYSTEME

Plugg Fischer SX. Nylonplugg för montage i de flesta material: betong, lättbetong, håltegel, massivtegel etc.

Nr	Borr	Skruv	Antal	Pris
31-1361-1	4	2-3	100	23:-
31-1361-2	5	3-4	100	25:-
31-1361-3	6	4-5	100	36:-
31-1361-4	8	4,5-6	100	49:-
31-1361-5	10	6-8	50	49:-

Skruvsats Torx Dynaplus. 790 delar FZB. Försänt skruv i tio dim. från 3,5x25 till 6,0x80 mm. Lev. med torx-bits T15, T20, T25, T30. 31-3532 259:-



229:-

ROTADRILL®

Skruvsats Rotadrill. 1475 delar FZB. Försänt krysspårskruv i tio dim. från 3,0x16 till 5,0x50 mm. Lev. med 2 bits (Pozidrive 1 och 2).

31-1106 229:-
Skruvsats Rotadrill. 1115 delar FZB. Krysspårskruv i tio dim. Försänt från 3,5x20 till 4,5x60 mm och kullriga från 3,5x16 till 5,0x20 mm. Lev. med 2 bits (Pozidrive 1 och 2). 31-1107 229:-

Plugg. Plastplugg med valkar som förhindrar rotation.

Nr	Färg	Längd	Borrdim.	10 st	100 st
21-274-2	Vit	20 mm	5,5 mm	11:-	89:-
21-274-9	Gul	25 mm	5,5 mm	11:-	89:-
21-274-3	Röd	35 mm	5,5 mm	12:-	95:-
21-274-7	Brun	40 mm	8 mm	16:-	129:-
21-274-5	Blå	50 mm	10 mm	24:-	198:-

Plugg Tox Trika. För betong, lättbetong, hålsten, tak och gipskiva. Mantelyta med tre segment och koniska, långsgående spårkanter.

Nr	Längd	Borrdim.	Antal	Pris
21-2626	32 mm	5 mm	10 st	15:-
21-2535	32 mm	5 mm	70 st	67:-
21-2627	37 mm	6 mm	10 st	17:-
21-2536	37 mm	6 mm	50 st	67:-
21-2628	52 mm	8 mm	5 st	15:-
21-2537	52 mm	8 mm	30 st	67:-

Plugg. Nylonplugg med dubbel expansion för håltegel, lättbetong och andra porösa material. 4-pack.

Nr	Längd	Borrdim.	Pris
31-3983-1	55 mm	6 mm	10:-
31-3983-2	65 mm	8 mm	12:-
31-3983-3	80 mm	10 mm	14:-
31-3983-4	95 mm	12 mm	16:-

Plugg. Nylonplugg för de flesta material.

Nr	Dim.	Antal	Pris
21-2508	5 mm	10 st	12:-
21-2509	6 mm	10 st	14:-
21-2510	8 mm	10 st	16:-
21-2511	10 mm	5 st	16:-
21-2745	12 mm	5 st	16:-

Skruvankarsats, 351 delar med tång för metall-expander. Metall-expander i två dim. M5x37 mm och M5x65 mm. Gipsankare och skruv. Lev. i plastlåda. 31-3981 298:-

XB-krok Vit. 31-3131

Nr	Storl./Höjd	Antal	Pris
21-2654	S/22 mm	30	29:-
21-2653	M/30 mm	25	29:-
21-2655	L/40 mm	15	29:-

X-krok med nålar. Förmäsigat järn.

Nr	Höjd	Antal	Pris
21-2648	18 mm	10	10:-
21-2649	29 mm	10	13:-
21-2650	30 mm	5	13:-
21-2651	Blandad	13	16:-
21-2652	Nålar	20	10:-

V-krok Vit, 3-pack. 31-3131 25:-

Trapetskrok. Galvad.

Nr	Längd	Antal	Pris
21-2643	120 mm	2	59:-

Skruvögla. Galvad.

Nr	Dim.	Antal	Pris
21-2630	8x20 mm	5	13:-
21-2631	10x25 mm	5	13:-

Rosettkrok. Mässing.

Nr	Längd	Antal	Pris
21-2644	25 mm	5	18:-
21-2645	32 mm	5	22:-

Skruvkrok. Galvad.

Nr	Längd	Antal	Pris
21-2632	25 mm	5	12:-
21-2633	50 mm	5	14:-

Vinkelkrok. Mässing.

Nr	Längd	Antal	Pris
21-2646	25 mm	5	18:-



Krokats, 159 delar av mässing med olika dimensioner av vinkelkrok, rosett, x-krok och spik. Lev. i plastlåda. 31-1786 39:-

Krokats, 192 delar med x-krok, skruvögla, vinkelkrok, tavelögla, skruvkrok, plastplugg och spik. Lev. i plastlåda. 31-577 39:-

Upphängningssats, 545 delar med x-krok, v-krok, skruvkrok, gipsexpander, gipsplugg, plastplugg, kabelklammer, spikar och skruvar. Lev. i plastlåda. 31-3123 119:-

Krokats, 108 delar med x-krok, xb-krok, tavelkrok och spik. Lev. i plastlåda. 31-3675 39:-

Tång för montering av metall-expander. 30-4101 98:-

Metall-expander. För infästning i gipskivor, spån- och träfiberplattor. 31-2303

Gipsplugg. För montering i 3-13 mm gipskiva. Passande träskruv 3,5-4,5 mm. Pluggen slås in med hammare, ingen förborring krävs. 6-pack. 31-2303 25:-

Gipsankare. För gipskivor 9 mm eller tjockare. 31-2533 35 mm 22:-, 31-2534 50 mm 3. 25:-

Metall-expandersats, 60 delar i sex olika dimensioner från 4E M4x39 till 6D M6x71. 31-3676 98:-

Tavelögla med stift. 31-2543 13 mm 10. 12:-, 31-2544 21 mm 8. 14:-

Tavelögla. Självhäftande. 31-2545 6. 18:-

Lampkrok. 31-2638 Galv 50 mm 2. 9:-, 31-2640 Vit 50 mm 2. 13:-, 31-2639 Galv 65 mm 2. 11:-, 31-2641 Vit 65 mm 2. 14:-, 31-2746 Galv 75 mm 2. 12:-

S-krok. Förmicklad. 31-2676 ca 34 mm 10. 15:-, 31-2677 ca 57 mm 5. 19:-



31-2692
Karbinhake med lysdiod-lampa. Längd hake 50 mm, lampa 65 mm. Osorterade färger. Batterityp 4xSR41 (ingår).
31-4077 19:-

31-2692
Karbinhake med lysdiod-lampa. Längd hake 80 mm. Osorterade färger. Batterityp CR1220 (ingår).
31-2692 22:-



31-2132
Fjädersats, 200 delar. Sorterade tryck- och dragfjädrar.
31-2132 89:-

31-4073
Låssprintsats, 4 delar. Dim. 5, 6, 8, 10 mm.
31-4073 29:-



31-1704
Sortimentsats, 935 delar. Saxpinnar, låssprintar, o-ringar och låsbrickor.
31-1704 198:-

31-3795
Sortimentsats, 927 delar. Tråskruv, plugg, kabelklammer, spik, krok, vajer, stift, gem och gummisnoddar.
31-3795 85:-

31-677
Skruv- och muttersats, ca 700 delar. Spårskruv med mutter i tolv dim. från M3x10 till M6x30.
31-677 110:-



31-1801
Karbinhakesats, 6 st av aluminium. Mått 2 st 50, 2 st 60 och 2 st 80 mm.
31-1092 29:-

31-1801
Karbinhakesats, 30 st av aluminium. Mått 10 st 50 mm, 10 st 60 mm, 5 st 70 mm och 5 st 80 mm.
31-1801 98:-



31-2866
Saxpinnasats, 150 delar. Sex dim. från 2,6x50 till 7,0x65 mm.
31-2866 49:-



31-1105
Skrivsats rostfri, 880 delar. Kulliga, försänkta och kul- eller försänkta krysspårskruvar i åtta dim. från 3,5x16 till 4,2x32 mm. Rostfri A4 syrafast.
31-1105 329:-



31-4076
Skrivsats rostfri, 680 delar. Försänkta krysspårskruvar i tolv dim. från 3,0x16 till 5,0x60 mm.
31-4076 199:-



31-576
Skriv- och pluggsats med bitskruvmejsel, 245 delar. Försänkta krysspårskruv och plugg i fyra dim. Lev. med bits.
31-14 69:-

31-479
Spik- och nubbsats. Svart, blank och mässing. Vikt ca 900 g.
31-479 39:-



31-1104
Skrivsats, 1700 delar. Försänkta krysspårskruvar i tolv dim. från 3,0x20 till 5,0x80 mm.
31-2865 159:-

31-1103
Skrivsats, 105 delar. Svarta, försänkta gipsskruvar i sju dim. från 3,5x25 till 3,8x64 mm.
31-1103 39:-



31-1105
Skrivsats rostfri, 880 delar. Kulliga, försänkta och kul- eller försänkta krysspårskruvar i åtta dim. från 3,5x16 till 4,2x32 mm. Rostfri A4 syrafast.
31-1105 329:-



31-4076
Skrivsats rostfri, 680 delar. Försänkta krysspårskruvar i tolv dim. från 3,0x16 till 5,0x60 mm.
31-4076 199:-



31-576
Skriv- och pluggsats med bitskruvmejsel, 245 delar. Försänkta krysspårskruv och plugg i fyra dim. Lev. med bits.
31-14 69:-



31-479
Spik- och nubbsats. Svart, blank och mässing. Vikt ca 900 g.
31-479 39:-

31-479
Spik- och nubbsats. Svart, blank och mässing. Vikt ca 900 g.
31-479 39:-



30-6295
Pluggsats, 700 delar. Dim. 5, 6, 8, och 10 mm.
30-6295 59:-



31-2815
Skruv- och pluggsats, 630 delar. Försänkta krysspårskruv 4,0x40, 4,5x50 mm. Plugg 6, 8 mm.
31-2815 79:-



31-2816
Skrivsats, 800 delar. Försänkta krysspårskruvar i fyra dim. från 3,5x30 till 6,0x70 mm.
31-2816 89:-



31-3792
Skrivsats Torx, 800 delar. Försänkta skruv i fyra dim. från 3,5x30 till 6,0x70 mm. Torx T15, T20, T30.
31-3792 99:-

Dörrstängare med två stängingshastigheter. Först en långsam, sedan en stängningszon som kan justeras i alternativt 2 eller 4 hastigheter beroende av modell.



Dörrstängare. För höger- och vänsterhängda dörrar. Två stängningshastigheter, en långsam och en stängningszon som kan justeras i två eller fyra hastigheter.

Nr	Modell	Stängn. zon	Max. dörrvikt	Stängningar	Pris
31-3164	Innerdörr	2 hast.	60 kg	250000 st.	398:-
30-3890	Inner/ytterdörr	4 hast.	100 kg	500000 st.	949:-

Balkongdörr- och fönsterhållare. För inåt- och utåtgående dörr/fönster. Steglöst justerbar 31-51 cm. Öppningsvinkel 90°. Ej barnskyddande.

31-3159 149:-

Dörrstängare. Smidig, justerbar modell för lättare höger- eller vänsterhängda innerdörrar.

31-1598 249:-

Dörrbroms. För utåtgående dörr med bredd 70-91 cm. Steglöst justerbar. Öppningsvinkel 90°.

31-3158 Vit 249:-

31-4320 Rostfri 298:-



Dörrhållare. Magnethållare av rostfritt stål. Längd 75 mm.
31-4321 59:-

Dörrkil. Kilformad till 28 mm. Gummi. 2-pack.
20-3847 19:-

Dörrstopp av rostfritt stål. Längd 85 mm.
31-4322 69:-

Dörrstopp. Vit plast. Mått 55x25 mm.
31-4072 13:-



Dörrstopp. Grått gummi.
31-4074 20x10 mm 4 st 17:-
31-4075 24x12 mm 4 st 19:-
31-3161 40x40 mm 2 st 27:-
31-3162 40x50 mm 2 st 29:-
31-3163 40x65 mm 2 st 32:-
31-3160 För handtag 3 st 18:-

Dörrhållare med fjäder. Galvaniserad, tjock plåt. Längd 39 cm. Lev. med skruv. 2-pack.
31-296 69:-

Klämskydd för dörr. Monteras på handtaget utan ingrepp på dörr och karm. 2-pack.
31-3793 49:-



31-4046
31-4049
31-4048

31-4047
Beslag. För rep med diam. 36 mm. Polerad mässing.

31-4049 Väggfäste..... 29:-
31-4046 Räckhållare..... 69:-
31-4047 Ändbeslag med ring..... 69:-
31-4048 Ändbeslag med hake..... 69:-



31-4050
5 meter
298:-

31-4045
Rep. Kan användas som t.ex. trappräcke m.m. Naturfärgad, 4-slagen syntetisk hampa. Diam. 36 mm, längd 5 m.
31-4050..... 298:-
Tågvirke Aqualine Clipper. Superpolyester, 3-slagen. Färgad som tjårad hampa. 12 mm x 10 meter.
31-4045..... 129:-



198:-

Tallrikshängare för upphängning på vägg. För storlek 21-28 cm.
31-51..... 29:-
Eldstadsbeslag. Kraftigt utförande med gjutna detaljer. Spistång, skyffel, vedhake, borste och golvsstativ. Svart.
31-414..... 198:-



Måtten anger utfällt gängjärn

31-3640 31-3639 31-3641

Kantgångjärn. 6-pack. Passande skruv 11-1412-7.
Mässing
31-3639-1 25x19 mm 54:-
31-3639-2 30x27 mm 69:-
31-3639-3 38x32 mm 79:-
Förzinkat
31-3640-1 25x19 mm 47:-
31-3640-2 30x27 mm 54:-
31-3640-3 38x32 mm 59:-
Kantgångjärn. Förzinkat. Mått 70x20 mm. Lev. med skruv. 2-pack.
21-1409-2..... 26:-

Ledgångjärn. Förzinkat. 6-pack. Passande skruv 11-1412-7.
31-3641-1 70x19 mm 54:-
31-3641-2 75x25 mm 59:-
31-3641-3 100x32 mm 67:-
31-3641-4 150x38 mm 85:-

Skåpgångjärn. För garderob- och skåpluckor. Passar för både vänster- och högerhängning. Gängdim. 6 mm. 10-pack.
21-1343-1 Förmäss. 69:-
21-1343-2 Förnickl. 69:-
Slitring. För gångjärn. Förzinkade. Förp. med 5 st 1,5 mm och 5 st 2,0 mm.
31-2306 9,0x14 mm 17:-
31-2307 9,7x16 mm 17:-

Koppelgångjärn. För dubbelkapslade fönster. Elförzinkat. Mått 64x38 mm. 2-pack.
31-52..... 19:-

Lyftgångjärn. För utåtgående fönster, ofalsade luckor m.m. Elförzinkat. Mått 85x72 mm. 2-pack. Passande skruv 11-1101-19.
21-1410-1 Höger..... 29:-
21-1410-2 Vänster..... 29:-

Lyftgångjärn. För alla typer av ofalsade dörrar. Öppning för justerbricka. Elförzinkat. Mått 110x97 mm. 2-pack. Passande skruv 11-2829-28.
21-1411-1 Höger..... 59:-
21-1411-2 Vänster..... 59:-

Lyftgångjärn. Förmässigt stål. Mått 14x55 mm. 2-pack.
21-754 Höger..... 34:-
21-755 Vänster..... 34:-



Gångjärn. Symmetriska för höger- alt. vänstermontering. Pulverlackerat stål. Mått 65x45 mm. Lev. med skruv och fästplattor 55x38 mm. 2-pack.
21-2593..... 49:-

Möbelgångjärn. Järnplåt 0,6 mm med skruvhål. Bredd utfällt 31 mm, längd 50 cm. Passande skruvdiam. 2,5 mm. Nr 1 st 10 st
31-580 Förnickl. 19:- 160:-
31-581 Förmäss. 19:- 160:-



31-3252 31-3253 31-3251

Boxlås. Galvat. Mått 110x90 mm.
31-3252..... 59:-
Slutbleck. Vinklat till boxlås. Galvat. Längd 70 mm.
31-3253..... 21:-

Grindstopp. Galvad. Längd 260 mm.
31-3251..... 79:-

Hakgångjärn. Kraftiga av järn. 2-pack.
31-286-30 Galvat 30 cm..... 69:-
31-286-40 Galvat 40 cm..... 79:-
31-3635 Svart 30 cm..... 89:-
31-3637 Svart 40 cm..... 99:-

Skjutregel av stål.
Nr Längd Pris
21-1345-1 75 mm..... 35:-
21-1345-2 100 mm..... 39:-
21-1345-3 150 mm..... 45:-

Skjutregel av mässing. Längd 50 mm.
21-2134..... 32:-

Schatullhake. Förmässigt stål. Längd 30 mm.
31-3634..... 23:-

Kullås av mässing. Mått 8x43 mm.
21-1790..... 22:-

Möbellås. Höger- och vänsterutförande. Förnickl. järn. Storl. 60x40x9 mm, dorn djup 20 mm. Förnickl. nyckel.
21-1154..... 24:-

Möbellås. För montering uppåt eller i vänsterdörr. Storlek 70x40x12 mm, dorn djup 25 mm. Mässingfärgad nyckel.
Nr 1 st 10 st
21-756..... 32:- 280:-



Cylinderlås. För montering i 16-17 mm hål. Förnickl. Lös rosett, täckdiam. 22 mm. Max. materialjocklek 20 mm. Vridregel 180°, längd 30 mm från centrum. Cylinder med utvändig M19-gånga och fästmutter. Fästbleck för montering i trä. Två nycklar.
21-2837..... 65:-

Cylinderlås. För montering i 18-19 mm hål. Förkromat. Fast rosett, täckdiam. 24 mm. Max. materialjocklek 25 mm. Vridregel 180°, längd 30 mm från centrum. Cylinder med utvändig M19-gånga och fästmutter. Fästbleck för montering i trä. Två nycklar.
21-2838..... 67:-



Ledhasp av stål. Svart. Mått 90x38 mm.
31-3633..... 49:-

Ledhasp av hårdat stål. Galvaniserad. Mått 135x47 mm.
31-1183..... 49:-

Ledhasp av förzinkat stål. Mått 100x37 mm.
21-1791-1..... 23:-

Ledhasp med lås. Förzinkad. Lev. med två nycklar. Mått 100x40 mm.
31-3949..... 55:-

Skjutregel av galvaniserat stål med bygel för hänglås. Längd 145 mm.
31-4016..... 49:-

Låsbygel Blue Wave. Stävögla tillverkad i AISI 316, el-polerat rostfritt stål. Lev. med två bricker, två knäckmuttrar, en tub Loctite samt beskrivning. Bult M12. Godsdiam. 14 mm, total längd 122 mm. Brottgräns 5100 kg. Godkänd av Svenska Stölskyddsförbundet. Certifikat C97-268. Kättingbeslag 431045. Försäkringsklass 3.
31-845..... 359:-

Låskätting med hänglås. Nylonbeklädd kätting av hårdat stål, längd 120 cm. Hänglås med skivcylinder och dold bygel. Bredd 60 mm, bygel-mått (inv.) 19x19 mm, diam. 11 mm.
31-2192..... 179:-



Låskätting, nylonbeklädd. Praktiskt taget oklippar. Kromnickelstål, hårdad. Längd 125 cm. Försäkringsklass 3.
31-3150..... 398:-

Låskätting med löpning. Längd 250 cm, diam. 10 mm. Försäkringsklass 3.
31-840..... 598:-



Klass 1 "säker"

- Klädsåk, skåp
- Verktygslådor
- Fönster, invändigt

Klass 2 "säkrare"

- Källare, vindskontor
- Båtar över 200kg
- Cykel med godkänd kätting

Klass 3 "säkrast"

- Motorcykel, moped
- Båtar över 200kg
- Portar och galler invändigt



Hänglås Abus Aqasafe. Som 31-4127 men bygelmått (inv.) 24x20 mm. **Försäkringsklass 1.**

31-4127 549:-

31-1738 119:-

Hänglås Abus Granit Sea & Snow. Högsäkerhetslås med extremt korrosionsskydd för krävande miljöer. Brott- och slagsäkert. Dyrksäker låsmekanism med skivcylinder. Härdad bygel. Bredd 60 mm, bygelmått (inv.) 27x26 mm, diam. 11 mm. **Försäkringsklass 3.**

31-1737 549:-

Hänglås Abus Aqasafe. Lås med lång bygel och heltäckande skydd som utestänger smuts och vatten i krävande miljöer. Stiftcylinder. Bredd 45 mm, bygelmått (inv.) 20,5x63 mm, diam. 8 mm.

31-4127 139:-

Hänglås Abus Granit. Brott- och slagsäkert. Dyrksäker låsmekanism med skivcylinder. Härdad bygel. Bredd 60 mm, bygelmått (inv.) 27x26 mm, diam. 11 mm. **Försäkringsklass 3.**

24-2134 459:-

Hänglås Abus Inox. Rostskyddat utförande med svart vinyl. Lämpligt för båtluoker, förråd, skåp m.m. där det ställs krav på korrosionsbeständighet. Låshus av mässing och dubbelreglad bygel.

Nr	Antal	Bredd	Bygelmått(inv.)	Bygeldiam.	Pris
24-4576	1 st	30 mm	15x14 mm	5 mm	75:-
24-3311	3 st, lika låsn.	30 mm	15x14 mm	5 mm	199:-
24-4577	1 st	40 mm	20x21 mm	6 mm	99:-
24-3312	2 st, lika låsn.	40 mm	20x21 mm	6 mm	189:-

Hänglås Abus Granit. Brott- och slagsäkert. Dyrksäker låsmekanism med skivcylinder. Härdad bygel. Bredd 60 mm, bygelmått (inv.) 27x26 mm, diam. 11 mm. **Försäkringsklass 3.**

24-2134 459:-

Hänglås Abus Inox. Rostskyddat utförande med svart vinyl. Lämpligt för båtluoker, förråd, skåp m.m. där det ställs krav på korrosionsbeständighet. Låshus av mässing och dubbelreglad bygel.

Nr	Antal	Bredd	Bygelmått(inv.)	Bygeldiam.	Pris
24-4576	1 st	30 mm	15x14 mm	5 mm	75:-
24-3311	3 st, lika låsn.	30 mm	15x14 mm	5 mm	199:-
24-4577	1 st	40 mm	20x21 mm	6 mm	99:-
24-3312	2 st, lika låsn.	40 mm	20x21 mm	6 mm	189:-



Kombinationshänglås Abus Traveller. Låshus av mässing och stålbygel.

Nr	Kodskivor	Bredd	Bygelmått (inv.)	Bygeldiam.	Pris
31-659	3 st	30 mm	14x24 mm	5 mm	110:-
31-660	4 st	40 mm	21x26 mm	6 mm	149:-

Kombinationshänglås Abus Traveller. Lämpligt för resväskor, handbagage m.m.

Nr	Kodskivor	Bredd	Bygelmått (inv.)	Bygeldiam.	Pris
24-4578	3 st	20 mm	9x19 mm	3 mm	85:-
24-4579	3 st	30 mm	14x20 mm	5 mm	95:-

Hänglås Abus. Lämpligt för resväskor m.m. Låshus av mässing och härdad stålbygel. Bredd 20 mm, bygelmått (inv.) 10x12 mm, diam. 3 mm.

24-4271 45:-

Låskabel Abus Cobra med plasthölje för t.ex. cyklar, trädgårdsredskap, utemöbler m.m. Diam. 8 mm, längd 2 m.

31-4324 98:-

286 Beställ via ordertelefon 0247-444 44, orderfax 0247-445 55 eller internet: www.clasohlson.se



Kombinationshänglås TSA. I de länder som kräver uppläst bagage vid inspektion klipps ej detta lås utan öppnas/stängs med koder och specialverktyg. Tre kodskivor. Bredd 28 mm, bygelmått (inv.) 11x19 mm, diam. 3,5 mm.

31-4326 49:-



Bokstavskombination

Kombinationshänglås med bokstäver på fem kodskivor. Härdad bygel. Bredd 65 mm, bygelmått (inv.) 43x32 mm, diam. 7 mm.

31-3586 59:-



Kombinationshänglås med fyra kodskivor och nyckel för att undvika oavsiktlig omställning av kod. Låshus av mässing och härdad bygel. Bredd 50 mm, bygelmått (inv.) 26x26 mm, diam. 8 mm.

31-3948 85:-



Kombinationshänglåsats 3-pack med tre kodskivor. Bredd 20 mm, bygelmått (inv.) 11x18 mm. Färger: Svart, silver och blå.

31-1173 69:-

Kombinationshänglås med wire. För serielåsning av bagage m.m. Längd 120 cm.

31-1393 49:-



Vajerlås Masterlock Python. Justerbar stålvtajer. Dyrksäker låsmekanism med skivcylinder. Längd 1,8 m.

31-4131 249:-



NY

NYCKELSKÅP MED KOMBINATIONSLÅS MASTERLOCK. För att slippa gömma nycklar under dörrmattan. Gjutet skåp som skruvas fast. Kombinationslås med fyra kodskivor. För inom- och utomhusbruk. Mått 85x120 mm. Lev. med skruv.

31-4130 279:-



Kombinationshänglås Masterlock Sphero med 3-läges kombinationsskiva. Härdad bygel. Diam. 50 mm, bygelmått (inv.) 21x23 mm, diam. 7 mm. Lev. med två reservnycklar. Osorterade färger.

31-4129 79:-

Kombinationshänglås med två reservnycklar. Osorterade färger.

31-4129 79:-



Hänglåsats med lika låsning. Låshus av mässing och härdad bygel.

Nr	Antal	Bredd	Bygelmått (inv.)	Bygeldiam.	Pris
31-2513	4 st	20 mm	10x12 mm	3,5 mm	49:-
31-191	6 st	30 mm	18x16 mm	5 mm	115:-
21-2840	4 st	40 mm	21x23 mm	6 mm	115:-



Hänglås med lång bygel. Låshus av mässing och härdad bygel. Bredd 30 mm, bygelmått (inv.) 15x45 mm, diam. 5 mm.

24-1426 24:-

Hänglås med lång bygel. Låshus av mässing och härdad, dubbelreglad bygel. Bredd 40 mm, bygelmått (inv.) 22x64 mm, diam. 6 mm.

31-277 39:-

Hänglås med lång bygel. Låshus av mässing och härdad, dubbelreglad bygel. Bredd 50 mm, bygelmått (inv.) 22x26 mm, diam. 9 mm.

31-2835 65:-

Hänglås med dold bygel. Låshus med skivcylinder. Härdad, dubbelreglad bygel. Bredd 50 mm, bygelmått (inv.) 22x26 mm, diam. 9 mm.

31-2835 65:-

Hänglåsats 2-pack med lika låsning. Låshus av mässing och härdad, dubbelreglad bygel. Bredd 50 mm, bygelmått (inv.) 28x29 mm och 28x79 mm, diam. 8 mm. Lev. med fyra nycklar.

31-1184 98:-

N = Ny produkt i årets katalog. 2-års garanti se köpinformation sid 438. 287



50 meter
89:-

STOKVIS TAPES

Rackskena av aluminium. Längd 1 m.
41-2045..... 95:-
Krysspårskruv. MRX M6x14 mm. Svart, 10-pack.
21-2047..... 22:-
Korgmutter M6, 10-pack.
21-2046..... 37:-



Väskhandtag av räfflad svart plast med stål förstärkning. Längd 250 mm. Svarta ändbeslag.
21-2038..... 29:-
Handtag. Elförzinkat stål med mererat grepp. Kraftigt utförande.
Nr Modell
21-1356 För infällning
31-3141 Utanpåliggande

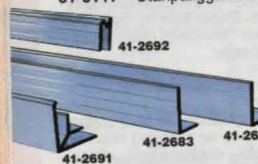

Aluminiumprofil. Lämpligt för att bygga verktygs-, högtalar- och förstärkarkärlar m.m. Passar till 7 mm plywood. Godstjocklek 1,5 mm. Längd 1,3 m.
Nr Utv. mått Pris
41-2692 20x7 mm 43:-
41-2683 19x30 mm 43:-
41-2690 30x30 mm 43:-
41-2691 30x30x7 mm 69:-
Vinkelst av aluminium. Utv. mått 37x37 mm, godstjocklek 2 mm. Längd 1,33 m.
31-4371..... 69:-



Rackhjul med elastisk bana och rullager. Diam. 100 mm, höjd 125 mm. Max. belastning 150 kg.
30-8394 Svängplatta..... 98:-
30-8395 Svängplatta Broms..... 155:-
31-3526 Fast..... 69:-

Vävtjip Stokvis Allround. Plastbelagd för fastsättning av kabel, reparationer m.m. 50 mm x 50 mm.
36-1121 Silver..... 89:-
31-950 Svart..... 89:-
Gummifot med bricka. Diam. 38 mm, höjd 15,5 mm. 4-pack.
21-2684..... 39:-

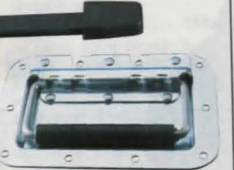

Handtag av elförzinkat stål. Mått, bygel och platta 100x55 mm.
21-1355..... 35:-
inbyggd retur fjäder och gummerat grepp.
Platta, mått Pris
160x107 mm 69:-
140x40 mm 65:-

Aluminiumprofil. Lämpligt för att bygga verktygs-, högtalar- och förstärkarkärlar m.m. Passar till 7 mm plywood. Godstjocklek 1,5 mm. Längd 1,3 m.
Nr Utv. mått Pris
41-2692 20x7 mm 43:-
41-2683 19x30 mm 43:-
41-2690 30x30 mm 43:-
41-2691 30x30x7 mm 69:-
Vinkelst av aluminium. Utv. mått 37x37 mm, godstjocklek 2 mm. Längd 1,33 m.
31-4371..... 69:-



Lås. Butterflymodell av förzinkat stål med fjäder. Kraftigt utförande. Inbyggnadsmått 83x78 mm.
21-1763..... 89:-
Låsregel med ögla för hänglås. Förkromat stål. Mått 95x51x15 mm.
21-1795..... 35:-
Hakgångjärn av elförzinkat stål. Delbart. Mått 55x45 mm.
21-1357..... 32:-
Snäpplås av förnicklat stål. Mått 32,5x47 mm.
21-1354-1..... 34:-



Excenterlås med lockbeslag. Längd 85 mm.
Nr 1 st 10 st
31-1465..... 32:- 290:-
Excenterlås med krok för rak montering.
Nr Längd 1 st 10 st
21-2689 115 mm 39:- 349:-
31-1464 66 mm 29:- 260:-
Krok till 21-2689 för vinklad montering.
Nr 1 st 10 st
21-1328..... 19:- 160:-

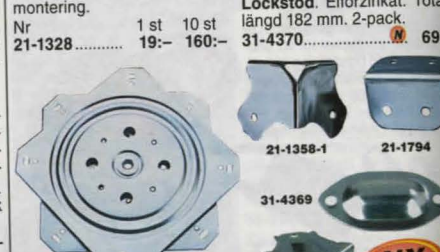

Svängbeslag. Svängbar platta med stål kullager. Glansförzinkat. Svängbart 360°. Tjocklek 10,5 mm. Mått 155x155 mm. Bärighet 150 kg.
31-1740..... 139:-
Svängbeslag. Som 31-1740 men tjocklek 9 mm, mått 81x81 mm och bärighet 40 kg.
31-3146..... 49:-
Fot, rektangulär. Elförzinkat. Mått 55x28 mm. 4-pack.
31-4369..... 29:-

Hörnvinkel, 40x30 mm. 4-pack.
21-1794..... 29:-
Hörn. Förnicklat stål. 4-pack.
21-1358-1..... 57:-
Hörn med kula för användning som fot. Elförzinkat. Passar 41-2690. 4-pack.
31-4368..... 49:-

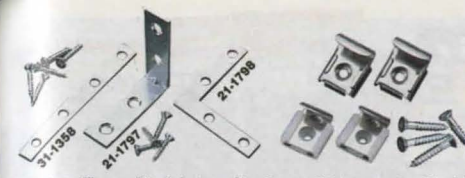

Skarvjärn. Förzinkat stål. Lev. med skruv. 4-pack.
31-1358-1 50x16x2 mm 15:-
31-1358-2 75x18x2 mm 19:-
31-1358-3 100x22x2 mm 23:-
Vinkeljärn. Elförzinkat stål. Lev. med skruv. 4-pack.
21-1797-1 50x16x2 mm 19:-
21-1797-2 75x19x2 mm 29:-
21-1797-3 100x22x2 mm 37:-
Hörnjärn. Elförzinkat stål. Lev. med skruv. 4-pack.
21-1798-1 50x10x2 mm 15:-
21-1798-2 77x13x2 mm 21:-
21-1798-3 102x16x2 mm 29:-



Hängbleck. För uppfästning av konsoler, hyllor m.m. Elförzinkat stål. Passande skruv 11-2829-6. 10-pack.
11-1351 Utanpåliggande..... 25:-
11-1352 För infällning..... 29:-
Hyllbärare av vit plast med spik. Mått 15x7 mm. 12-pack.
31-3953..... 25:-
Hyllbärare Duplo. Till skåp och hyllor. Mått 4,9x16 mm. 12-pack.
21-2792..... 15:-
Hyllbärare. Gummerad. Mått 4,9x21 mm. 12-pack.
31-1123..... 22:-

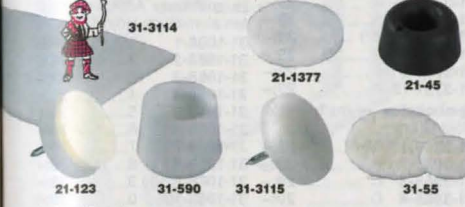

Filt. Självhäftande. Vit. Mått 100x150x3 mm.
31-3114..... 18:-
Golvskydd. Självhäftande filt. Nr Diam. Antal Pris
21-1377-1 20 mm 16 st 19:-
21-1377-2 28 mm 12 st 19:-
21-1377-3 38 mm 4 st 19:-
Golvskydd. Filtbeklätt med spik. Nr 10 st 100 st
21-122 18 mm 16 st 21:-
21-123 22 mm 12 st 21:-
21-124 26 mm 8 st 21:-
Golvskydd. Plastfot för möbelen m.m. Vit. 4-pack.
31-590 19 mm..... 19:-
31-591 22 mm..... 22:-

Golvskydd. Polyeten med spik. Nr Diam. Antal Pris
31-3115 22 mm 12 st 21:-
31-3116 26 mm 8 st 21:-
Möbelfot. Thermoplast. Nr 10 st 100 st
21-44 19x10 mm 19:- 159:-
21-45 21x10 mm 20:- 169:-
21-46 25x10 mm 29:- 239:-
Skyddstass. Självhäftande för t.ex. prydnadsföremål. Innehåller 30 st 10 mm och 12 st 17 mm.
31-55..... 18:-

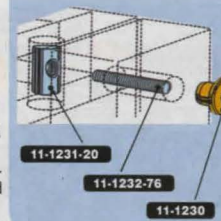

Sargsprint, M6x20 mm. Förzinkad. Diam. 10 mm.
Nr 10 st 100 st
11-1231-20. 19:- 165:-
Pinnskruv, M6x76 mm. Förzinkad.
Nr 10 st 100 st
11-1232-76. 17:- 140:-
Möbelknapp, M6, insex. Mässing.
Nr 10 st 100 st
11-1230..... 32:- 290:-

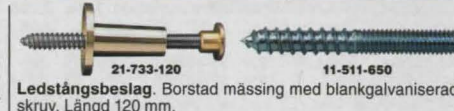

Ledstångsbeslag. Borstad mässing med blankgalvaniserad skruv. Längd 120 mm.
21-733-120..... 49:-
Skruvstift. Tråskruv i ena änden och M-gånga i den andra. Järn.
Nr 10 st 100 st
11-511-650 M6x50 mm..... 19:- 169:-
11-511-860 M8x60 mm..... 29:- 239:-



Kopplingskruv. Utmärkt vid bl.a. montering av möbler i skivmaterial. Elförzinkat stål. Insex 4 mm, diam. 7 mm.
Nr 10 st 100 st
11-1336-50 50 mm 15:- 129:-
11-1336-70 70 mm 18:- 149:-

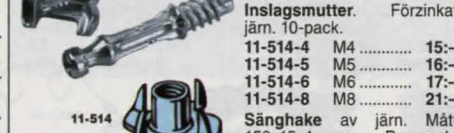

Kopplingsbeslag. Galvaniserat stål. 8-pack.
31-3954..... 27:-



Inslagsmutter. Förzinkat järn. 10-pack.
11-514-4 M4..... 15:-
11-514-5 M5..... 16:-
11-514-6 M6..... 17:-
11-514-8 M8..... 21:-



Sänghake av järn. Mått 150x15x4 mm. Passande skruv 11-1101-20. 4 par/förp.
21-685..... 65:-
Möbelvinkel av stål. Lev. med skruv. 8-pack.
31-2351..... 17:-
Möbelvinkel. Elförzinkat stål. Passande skruv 11-2829-9. 10-pack.
21-1333-1 1+1 hål..... 16:-
21-1333-2 2+1 hål..... 16:-

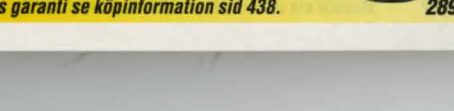

Bordsben. Justerbart 20 mm. Matt nickel.
31-4372-1 30x100 mm..... 25:-
31-4372-2 30x150 mm..... 29:-

Kardborre



Kardborrband Tesa. Båda parter självhäftande. Bredd 20 mm, längd 2,5 m.

31-4375-1 Svart... N 79:-
31-4375-2 Vit... M 79:-

Kardborrband Tesa. En part för sömnad, en part självhäftande. Bredd 20 mm, längd 1 m.

31-4378-1 Svart... N 49:-



Kardborrpunkt Tesa. Båda parter självhäftande. Diam. 16 mm. 8-pack

31-4376-1 Svart... N 29:-
31-4376-2 Vit... M 29:-

Kardborrpunkt Tesa, extra stark. Båda parter självhäftande. Diam. 45 mm. 4-pack

31-4377-1 Svart... N 49:-



Kardborrband Tesa. Parterna på var sin sida av samma band. För t.ex. buntning av kablar, skidor m.m. Bredd 30 mm, längd 5 m.

31-4379 Svart... N 89:-

Kardborrband Tesa, upphängning. Parterna på var sin sida av samma band. Med upphängningsfäste och skruv. För upphängning av t.ex. stegar m.m. Bredd 37 mm, längd 55 cm. 2-pack.

31-4381 Svart... M 119:-



Kardborrband Tesa, elastisk. Parterna på samma sida av bandet med spänne. För omsnörning av mjuka material som Lex. sovsäck. Bredd 25 mm, längd 68 cm. 2-pack.

31-4380 Svart... N 89:-

Kardborrband Tesa, trädgård. Parterna på var sin sida av samma band. För t.ex. fastsättning/stöd av träd, buskar m.m. Bredd 50 mm, längd 5 m.

31-4382 Grön... M 79:-



Kardborrband. För sömnad, ingen part självhäftande. Bredd 20 mm, längd 3 m.

34-2025-1 Svart... 39:-
34-2025-2 Vit... 39:-

Kardborrlås Duotec. Svampformade plastnabbar som ger ett kraftigt förband. Kan öppnas och stängas både i längs- och tvärriktning. God väder- och UV-beständighet. Självhäftande baksida.

Nr	Modell	Antal/längd	Mått	Pris
31-2837	Bitar	10 st	25x25x4 mm	35:-
31-2838	Band	3 m	25x4 mm	198:-



Allroundband för all slags fast- och uppspänning. Galvaniserat 12 mm stålband. Längd 3 m.

31-673 Svart... 37:-
31-674 Vitt plastöverdrag 55:-



Jordankare för stolpar, torkvindor, utegran m.m. Håldiam. 65 mm med insatser för 25, 42, 50 och 55 mm. Djup 57 cm.

31-687... 195:-

Vridstång för montering av jordankare.

31-688... 29:-



Dekorkedja av stål. Öglans ytermått 16x9 mm, längd 3 m.

31-1909 Förmässigad... 59:-
31-1910 Förmässigad... 59:-
31-1911 Svartlackerad... 59:-

Dekorkedja, antikmönstrad. Svartlackerat stål. Öglans ytermått 20x10 mm, längd 3 m.

31-1908... 65:-

3A6

31-3791-3 Husnummer av rostfritt stål. Höjd 12 cm.

31-3791-1	1	29:-
31-3791-2	2	29:-
31-3791-3	3	29:-
31-3791-4	4	29:-
31-3791-5	5	29:-
31-3791-6	6/9	29:-
31-3791-7	7	29:-
31-3791-8	8	29:-
31-3791-0	0	29:-

31-3965-1 Husnummer. Antiksvart. Gjutet aluminium. Höjd 18 cm.

31-1068-1	1	39:-
31-1068-2	2	39:-
31-1068-3	3	39:-
31-1068-4	4	39:-
31-1068-5	5	39:-
31-1068-6	6	39:-
31-1068-7	7	39:-
31-1068-8	8	39:-
31-1068-9	9	39:-
31-1068-10	0	39:-

Husbokstav av rostfritt stål. Höjd 12 cm.

31-3965-1	A	29:-
31-3965-2	B	29:-
31-3965-3	C	29:-
31-3965-4	D	29:-



Sidfäste för klädstång. Vit plast. Skruv medföljer. 2-pack.

24-3310... 17:-

Klädstång av stål med vitt plastöverdrag. Längd 60 cm, diam. 20 mm.

31-1596... 34:-

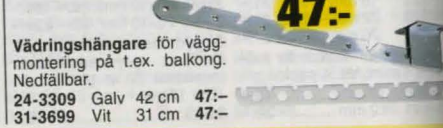

Vädringshängare för väggmontering på t.ex. balkong. Nedfällbar.

24-3309 Galv 42 cm 47:-
31-3699 Vit 31 cm 47:-

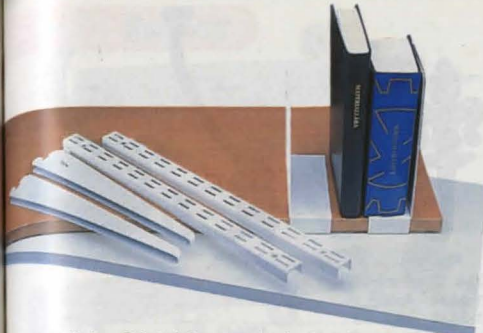

Hyllplan. Präglad 19 mm melamin. 2-pack.

Nr	Storlek	Färg	Pris
41-2089	300x900 mm	Vit	159:-
41-2091	300x900 mm	Bok	185:-
41-2092	400x900 mm	Bok	219:-

Väggskena. Kraftigt stålplåt. Vit.

Nr	Längd	Pris
41-2082	425 mm	27:-
41-1361	997 mm	52:-
41-1462	1600 mm	69:-

Hyllkonsol. Dubbel infästning. Vit. F = förstärkt.

Nr	Längd	Pris
31-1362	165 mm	21:-
31-1363	265 mm	23:-
31-1364	365 mm	29:-
31-1365	375 mm F	49:-
31-1366	470 mm F	62:-

Skruv, plugg och väggdistanser. Universalskruv som passar de flesta väggmaterial. 6-pack.

11-2083... 37:-

Skrusats till konsoler för att fästa hyllplanen. Innehåller 10 st 4,0x30 och 10 st 4,0x55.

31-1461... 14:-

Bokstöd med klämfäste. Höjd 180 mm. Vit.

31-1369-1 Höger... 57:-
31-1369-2 Vänster... 57:-

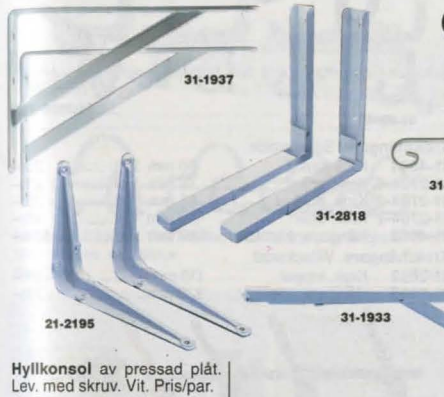

Hyllkonsol av pressad plåt. Lev. med skruv. Vit. Pris/par.

21-2195	100x125 mm	19:-
21-2196	125x150 mm	21:-
31-2197	150x200 mm	25:-
31-2198	200x250 mm	29:-
31-2839	250x300 mm	35:-
31-2861	300x350 mm	38:-

Hyllkonsol, rostfri. Lev. med skruv. Pris/st.

31-4373-1 145x145 mm 59:-
31-4373-2 170x170 mm 75:-
31-4373-3 220x220 mm 89:-

Hyllkonsol av stål i mycket kraftigt utförande. Max belastning 100 kg/par. Mått 200x300 mm. Pris/st.

31-1936 Galv... 29:-
31-1937 Vit... 34:-
Hyllkonsol, fällbar. Tillverkad av 2 mm plåt. Kraftigt utförande. Max belastning 200 kg/par. Vit. Mått 445x193x55 mm. Pris/st.

31-1933... 169:-

Konsol för mikrovågsugn. Tillverkad av stål. Max belastning 60 kg/par. Justerbart djup 320-455 mm, uppfällbar. Vit. Pris/par.

31-2818... 149:-

Ekskiva. Obehandlad och stavlimmad. Formstabil.

31-3957-1	160x800x16 mm	69:-
31-3957-2	160x1200x16 mm	99:-
31-3957-3	200x800x16 mm	89:-
31-3957-4	200x1200x16 mm	129:-
31-3957-5	300x800x16 mm	109:-
31-3957-6	300x1200x16 mm	169:-

Från **69:-**

Massiv ek

Furuskiva. Obehandlad och stavlimmad, mycket formstabil. Kan med fördel målas, betsas eller oljas.

31-1463-5	160x1180x18 mm	49:-
31-1463-6	200x1180x18 mm	59:-
31-1463-4	280x780x18 mm	55:-
31-1463-3	280x1180x18 mm	79:-
31-1463-2	380x780x18 mm	79:-
31-1463-1	380x1180x18 mm	110:-

Från **49:-**

Hyllkonsol. Obehandlad ek med förborrade hål. Mått DxH.

31-3958-1 153x228 mm 42:-
31-3958-2 180x260 mm 49:-
31-3958-3 280x360 mm 69:-

Hyllkonsol. Obehandlad furu med förborrade hål. Kan med fördel målas, betsas eller oljas. Mått DxH.

31-1895-4	140x190 mm	22:-
31-1895-3	170x225 mm	26:-
31-1895-2	240x350 mm	29:-
31-1895-1	340x415 mm	32:-

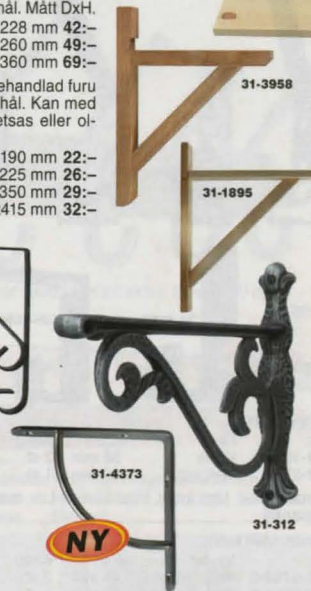

Hyllkonsol. Svartlackerat stål. Pris/st.

31-3689 150x150 mm 19:-
31-3690 200x200 mm 22:-

Hyllkonsol. Vitlackerat stål. Pris/st.

31-4374-1 150x150 mm 19:-
31-4374-2 200x200 mm 22:-

Hyllkonsol. Svartoxid. Mått HxD. Pris/st.

31-314 160x195 mm 65:-
31-312 195x240 mm 75:-



Krok, dubbel.		Nr.	Färg	Höjd	Antal	Pris
31-1020	Krom	55 mm	2 st.	39:-		
31-2700	Matt krom	60 mm	1 st.	29:-		
Krok, Enkel. Matt krom. Höjd 27 mm. Lev. med skruv. 2-pack.		Nr	Modell	Höjd	Antal	Pris
31-4062		31-2701-3	Krok, enkel	45 mm	2 st.	37:-
		31-2701-2	Krok, dubbel	40 mm	1 st.	34:-
		31-2701-1	Krok, trippel	110 mm	1 st.	55:-
Krok. Lev. med skruv.		Nr	Modell	Höjd	Antal	Pris
31-940-5	Krom	90 mm		25:-		
31-940-6	Krom	170 mm		35:-		
31-940-7	Matt krom	90 mm		25:-		
31-940-8	Matt krom	170 mm		35:-		
Krok. Aluminium.		Nr	Modell	Höjd	Antal	Pris
31-2702-2	Krok, dubbel	75 mm		22:-		
31-2702-1	Krok, trippel	170 mm		27:-		
Krok. Aluminium.		Nr	Modell	Höjd	Antal	Pris
31-4395	Krok, enkel	65 mm		29:-		
31-4396	Krok, dubbel	70 mm		49:-		



21-2434	21-2435	31-3692	31-3691
Krok. Enkel. Höjd 55 mm. 2-pack.			
21-2434	Antik	29:-	
21-2435	Vit	29:-	
Krok. Antikbehandlad. Lev. med skruv och plugg.			
31-3691	Krok, dubbel	75 mm	32:-
31-3692	Krok, trippel	120 mm	32:-

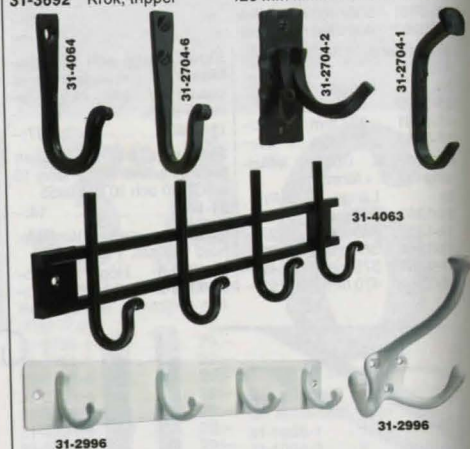

Krok/hängare. Svart smide.		Nr	Modell	Höjd	Antal	Pris
31-4064	Krok, enkel	60 mm	2 st.	35:-		
31-2704-6	Krok, enkel	70 mm	1 st.	23:-		
31-2704-2	Krok, dubbel	65 mm	1 st.	29:-		
31-2704-1	Krok, spik	110 mm	1 st.	45:-		
31-4063	Hängare, 4 krokar	300 mm	1 st.	139:-		
Krok/hängare. Vitlackerad.		Nr	Modell	Höjd	Antal	Pris
31-2992	Krok, trippel	110 mm		25:-		
31-2996	Hängare, 4 krokar	320 mm		39:-		



31-3679	Vit	39:-
31-3680	Flerfärgad	39:-

31-3679

Rostfritt 65:-

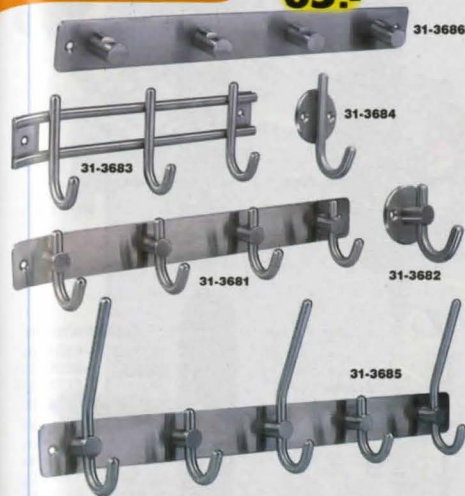

Krok/hängare. Rostfritt stål. Lev. med skruv och plugg.		Nr	Modell	Höjd	Antal	Pris
31-3686	Hängare, 4 krokar	300 mm		65:-		
31-3684	Krok, enkel	80 mm		22:-		
31-3683	Hängare, 3 krokar	220 mm		45:-		
31-3682	Krok, enkel	53 mm		22:-		
31-3681	Hängare, 4 krokar	300 mm		69:-		
31-3685	Hängare, 5 krokar	380 mm		98:-		

31-2301	Hängare, 4 krokar. Rostfritt stål. Bredd 320 mm. Lev. med skruv och plugg.	98:-
---------	--	------



31-2299	Hängare, 8 krokar. Grå frostlack och svarta plastknoppar. Bredd 565 mm. Lev. med skruv.	139:-
---------	---	-------

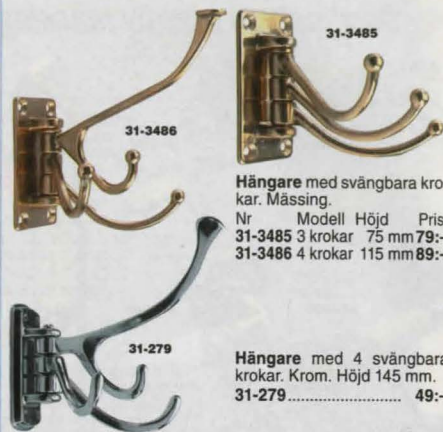

31-3485	Hängare med svängbara krokar. Mässing.		
Nr	Modell	Höjd	Pris
31-3485	3 krokar	75 mm	79:-
31-3486	4 krokar	115 mm	89:-

31-279	Hängare med 4 svängbara krokar. Krom. Höjd 145 mm.	49:-
--------	--	------



31-4067	Hängare, 4 krokar. Matt krom på eklist. Bredd 300 mm.	199:-
---------	---	-------

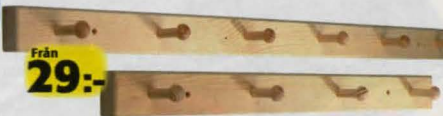

31-4392	Hängare. Obehandlad furu. Kan målas, laseras m.m.		
31-4392	4 krokar	350 mm	29:-
31-4393	6 krokar	550 mm	39:-



31-4061	Dörrkrok. Rostfri. För dörrblad max. tjocklek 18 mm. Höjd 40 mm. 2-pack.	29:-
31-4391	Dörrhängare, 4 krokar. Rostfritt stål. För dörrblad max. tjocklek 18 mm. Bredd 300 mm.	59:-

31-4195	Dörrkrok. För dörrblad max. tjocklek 43 mm. Höjd 90 mm. 4-pack.	59:-
31-4390	Dörrhängare, 4 krokar. Krom. För dörrblad max. tjocklek 43 mm. Bredd 400 mm.	59:-

Dörrbeslag i massiv mässing



Dörrbeslag. Borstad krom. Lev. med skruv.

Nr	Beslag	Modell	Pris
31-1474	Handtag	Rosett	115:-
31-1475	Handtag	Rosett	119:-
31-2269	Handtag	Rosett	139:-
31-3572	Handtag	Rosett	149:-
31-4036	Handtag	Rosett	129:-
31-4037	Handtag	Rosett	129:-
31-4388	Handtag	Rosett	199:-
31-4389	Handtag	Rosett	199:-
31-2267	Handtag	Längskylt	179:-
31-2268	Handtag	Längskylt	139:-
31-1476	Nyckelskylt	Rosett	39:-
31-1478	Toalettskylt	Rosett	89:-
31-2270	Toalettskylt	Längskylt	119:-

Dörrbeslag. Förnicklat. Lev. med skruv.

Nr	Beslag	Modell	Pris
21-2407	Handtag	Rosett	129:-
31-2346	Täckbricka	Rosett	75:-

Dörrbeslag. Mässing. Lev. med skruv.

Nr	Beslag	Modell	Pris
31-1151	Handtag	Rosett	89:-
31-1152	Handtag	Rosett	98:-
31-4387	Handtag	Rosett	199:-
31-4034	Handtag, furugrepp	Rosett	149:-
31-1149	Handtag, porslinsgrepp	Rosett	169:-
31-1469	Handtag	Längskylt	119:-
31-1471	Handtag	Längskylt	169:-
31-1477	Nyckelskylt	Rosett	39:-
31-1479	Toalettskylt	Rosett	89:-
31-1473	Toalettskylt	Längskylt	110:-

Dörrbeslag. Antik mässing. Lev. med skruv.

Nr	Beslag	Modell	Pris
31-2264	Handtag, porslinsgrepp	Rosett	169:-
31-2857	Handtag	Längskylt	159:-
31-2265	Nyckelskylt	Rosett	39:-
31-2266	Toalettskylt	Rosett	89:-
31-2860	Toalettskylt	Längskylt	110:-



Ytterdörrbeslag. För dörrtjocklek upp till 60 mm. Lev. med skruv.

31-4038-1	Handtag	Antik	198:-
31-4039-1	Cylinderskylt/vred	Antik	79:-
31-4038-2	Handtag	Satin nickel	198:-
31-4039-2	Cylinderskylt/vred	Satin nickel	79:-

Fönsterhandtag med låscylinder. Förkromat. Handtag 114 mm, fästplatta 24x87 mm. Lev. med två, nycklar och envägs-skruv. Uppfyller SSF krav enl. SS 3620 klass B.

21-2097	Vänstersvängt	365:-
21-2098	Högersvängt	365:-

Fönsterhandtag. Förkromat. Handtag 107 mm, fästplatta 23x59 mm. Lev. med skruv.

21-2826		69:-
31-3693		99:-



Cylindervredsats. Cylinder-ring höjd 11 mm, cylindervred samt cylindervredpinne och skruvar för montering.

21-2406		110:-
---------	--	-------

Skruv med nyckelmutter. För cylindervred, dörrhandtag m.m. Klippbar. 2-pack.

31-1452-1	Förmässigad	M4x65 mm	35:-
31-1452-2	Förnicklad	M5x90 mm	39:-
31-1452-3	Mässing	M5x90 mm	43:-



Låscylinder. Oval, 7-stift. Lev. med 3 nycklar.

31-3587	Krom	259:-
31-3588	Matt mässing	259:-
31-3589	Brun	259:-

Cylindervredslängare. Oval. Förslänger cylindern 8 mm. Cylindern skall ej sticka ut mer än 2 mm utanför cylinderringen.

21-2418		98:-
---------	--	------

Låscylinder 2-pack. Oval, 7-stift med lika låsning. Lev. med 5 nycklar.

31-3590	Krom	498:-
31-3591	Matt mässing	498:-
31-3592	Brun	498:-

Låscylinder 3-pack. Oval, 7-stift med lika låsning. Lev. med 5 nycklar.

31-4042	Krom	698:-
31-4043	Matt mässing	698:-
31-4044	Brun	698:-

Från **89:-**

Låshus. För höger- och vänsterhända innerdörrar. Kan förses med enbart dörrhandtag men även med toalett/nyckelskylt. 31-3424 lev. utan slutbleck.

31-3423	Typ 2014	Symmetriskt, nyckelhål under	89:-
31-3424	Typ 414	Symmetriskt, nyckelhål över	129:-
31-3394	Typ 2020	Osymmetriskt, nyckelhål under	198:-
31-3425	Slutbleck	Passar typ 2014 och 414	29:-

ASSA

Cylinderlåshus Assa 565.

Låshus av stål för ytter- och innerdörrar med symmetrisk/osymmetrisk montering, t.ex. förråd, korridor, kontor m.m. Vändbart tryckesfall för höger- och vänsterhända dörrar. Lev. med extra stolpe. Godkänt i försäkringsklass 2.

31-322		398:-
--------	--	-------

ASSA

Cylinderlåshus Assa 410 Evo.

Låshus av stål med hakregel och 360° nyckelvriddning för entrédörrar med symmetrisk/osymmetrisk montering. Vändbart tryckesfall för höger- och vänsterhända dörrar. Lev. med extra stolpe. Godkänt i försäkringsklass 3.

31-4386		698:-
---------	--	-------



ASSA

Låshus Assa 309. Låshus av stål med 9 tillhållare. Komplet extralås med slutbleck för t.ex. lägenhet, villa, butik m.m. Godkänt i försäkringsklass 3.

31-340		1298:-
--------	--	--------

Säkerhetsslutbleck. För entrédörrar. Skyddar låsets regel från fysiska angrepp. Ingår i av försäkringsbolag godkänd läsenhet. Godkänt i försäkringsklass 3.

31-326		129:-
--------	--	-------

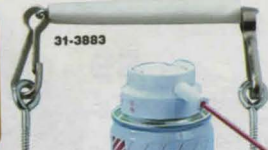
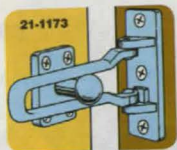

Säkerhetspär. För utåtgående dörrar. Fästes med medföljande kraftiga skruvar i dörens karmträ. Godkänd enl. SSF norm 950901. 21-1173 298:-

Fönsterkedja. Överdragen med vit plast. Hakar och skruvöglor i ändarna. Längd 110 mm. 31-3883 37:-

Brytskydd. T-profil för höger- och vänsterhängda dörrar. Rostfritt stål. Höjd 330 mm. Lev. med skruv. 21-2586 85:-

Säkerhetskedja. Polerad mässing. Lev. med skruv. 21-2242 29:-

Säkerhetslås. Låses fast i dörrar med nyckelhål. Två nycklar. 31-4069 145:-

Låsskydd. Förhindra inbrott genom brevningskastet. Rekommenderas av SSF. 31-2347 239:-

Låsolja CRC. För alla typer av lås, symaskiner m.m. Smörjer, skyddar mot korrosion. Varm- och kallvattenbeständig. 100 ml. 34-92 59:-

Barnskyddande



Vädringsbeslag. Barnskyddande. För in- och utåtgående fönster. Vit. Lev. med monteringsanvisning och skruv. 21-2439 45:-

Startsats barnskydd. 28 delar. Kylskåpslås, 12 st vägguttagsskydd, 6 st skåp- och lådreglar, 8 st hörnskydd och nattlampan. 31-4051 179:-

Skåp- och lådregel. Barnskyddande. Acetatplast. Lev. med skruv. 2-pack. 21-912 23:-

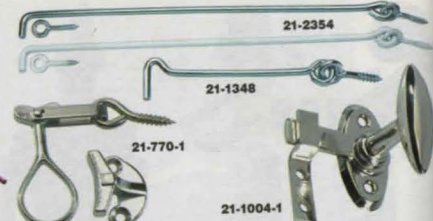

Stormhasp. Längd 300 mm. Lev. med lös skruvögla. 2-pack. 21-2354 Galvad 29:-
21-2355 Galvad/Vit 34:-
Fönsterlås. Förmicklat. Lev. med skruv. 2-pack. Nr 1 st 37:- 5 st 170:-

Kasthake. Elförzinkat stål. Lev. med lös skruvögla. 2-pack. 21-1348-1 75 mm 17:-
21-1348-2 100 mm 19:-
Fönstervred. Glansförmicklad mässing. Lev. med skruv. Nr 1 st 10 st 470:-
21-1004-1 53:-



Karmskruv Torx. För innerdörr. Torx T25. 6-pack. 31-2302 27:-
Karmskruv. För infästning av fönster- och dörrkarmar. 4-pack. 31-2309 70 mm 24:-
31-2310 90 mm 26:-
Dörrstift. För att förhindra att dörren lyfts av gångjärnen. Stål. 2-pack. 31-1164 25:-

Täcklock. För karminfästningar. 31-2836-1 Vit plast 20 st 19:-
31-2836-2 Furu 12 st 27:-
T-nyckel. För montering och justering av dörr- och fönsterkarmar med karmskruv. 31-2308 99:-
Karmskruvsbör. För borrning i karm före montering av karmskruv. Diam. 14/5 mm. 30-9550 149:-

Persienmaterial. Utbytes- och renoveringsdelar som gör det enkelt att själv byta ut persienn detaljer.



1 **Vridstång.** Lev. med hållare, wire och skruv. 21-2441 27:-
2 **Lina,** 1,4 mm, 10 m. 21-2442 21:-
3 **Lintofs.** 10-pack. 21-2443 15:-
4 **Stånghållare.** Lev. med skruv. 5-pack. 21-2444 16:-
5 **Linlås.** 5-pack. 21-2445 16:-
6 **Stegband.** 3 m för 25 mm persienn. Lev. med 2 lamell-clips och 2 bottenknappar. 21-2446 16:-
7 **Bottenknapp.** 10-pack. 21-2597 14:-
8 **Snörledare.** 10 cm. 2-pack. 21-2447 15:-
9 **Knap.** Lev. med skruv. 5-pack. 21-2448 15:-



Expansionsbeslag. För montering under lådan, självstängande. Vitlackerat stål. Max. belastning 20 kg. Inbyggnadsbredd 12 mm/sida. Utdragsförlust fullt utdraget beslag: 35 cm = 72 mm, 40-50 cm = 85 mm, 55 cm = 100 mm. Pris/par. Nr Totalängd Pris
31-1746 35 cm 52:-
31-2108 40 cm 52:-
31-2109 45 cm 61:-
31-2110 50 cm 63:-
31-2111 55 cm 69:-

Expansionsbeslag. För löddjup 25-40 cm. Obehandlat stål. Max. belastning 10 kg. Inbyggnadsbredd 10 mm/sida. Totalängd 24,6 cm, löpskena 24,1 cm. Pris/par. 31-1747 29:-

Expansionsbeslag. Kraftigt utförande. Löstagbar 3-delad skena med låsmekanism. Kullagrat. Elförzinkat stål. Max. belastning 35 kg. Pris/par. Nr Totalängd Pris
31-3139 40,6 cm 149:-
31-3140 50,8 cm 189:-

Expansionsbeslag. För botten- och toppmontering. Kullagrat. Max. belastning 30 kg. Inbyggnadsbredd 21 mm/sida. Totalängd 50 cm, höjd 38 mm. Pris/par. 31-2112 249:-

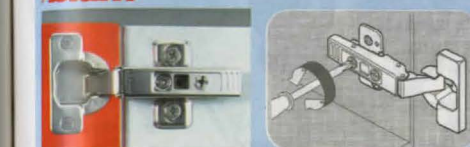

Skåpgångjärn. För skåpluckor med 35 mm hål. Justerbart i sid-, höjd- och djupled. Förjusterat nollposition. Lev. med skruv. 2-pack. 31-2114 Skruvfäste 39:-
31-2116 Klickfäste 49:-

Cylinderbör. med hårdmetallspets. Diam. 35 mm för montering av gångjärn. 30-6768 59:-



Lådsidor och rullbeslag. Epoxylackerad plåt. För skåpdjup min. 50,4 cm. Inkl. frontfästbeslag och monteringsanvisning. Bårformåga 25 kg. HxL 8,6x50 cm. 31-944 115:-

Dörrdämpare. För tyst stängning i skåp med självstängande gångjärn, t.ex. 31-1116 och 31-2114. 2-pack. 31-2736 59:-



10-pack 29:-

Magnetlås av vit plast. Dragkraft 4 kg. Mått 16x46 mm. Lev. med skruv. 10-pack. 21-1690 29:-



Magnetlås. Förmicklade. 21-338 är av plast och trycks in i 14 mm borrhål. Övriga lås skruvas fast. Passande skruv 11-2829-1. För motbleck rekommenderas spik.

Nr Mått Häftkraft 1 st 10 st
21-338 17x14 mm 2 kg 16:- 130:-
21-339 20x40 mm 4 kg 37:- 320:-
21-340 30x40 mm 8 kg 42:- 360:-
21-446 40x40 mm 11 kg 53:- 460:-

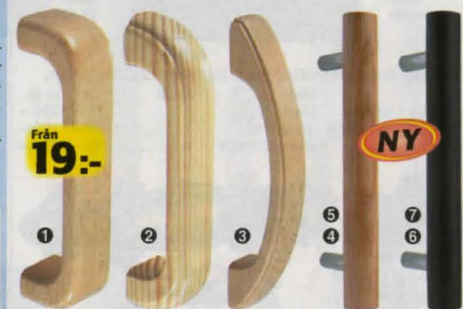

Handtag. Lackerat trä. Lev. med skruv. Nr Mått c/c Träslag 1 st 10 st
1 21-2322 96 mm Bok 19:- 165:-
2 21-970 96 mm Furu 19:- 165:-
3 21-2426 96 mm Bok 21:- 180:-
4 31-3580 96 mm Ek 26:- 230:-
5 31-4399 192 mm Svart 32:- 290:-
6 31-3581 96 mm Svart 26:- 230:-
7 31-4400 192 mm Svart 32:- 290:-

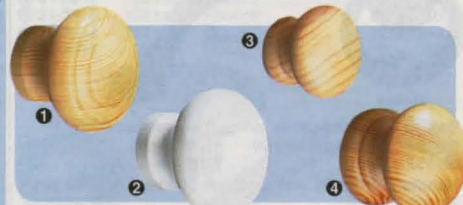

Knopp. Lackerat trä. Lev. med skruv. Nr Mått diam. Träslag 1 st 10 st
1 21-973 45 mm Furu 12:- 95:-
2 21-974 45 mm Vit 14:- 110:-
3 21-593 29 mm Furu 12:- 95:-
4 21-594 38 mm Furu 15:- 125:-



Handtag. Zinkgjutet, c/c 64 mm. Lev. med skruv.

Nr		1 st	10 st
31-653	Brons	32:-	285:-
31-654	Järnoxid	32:-	285:-
31-2260	Matt nickel	32:-	285:-



Beslag. Antikbehandlad, gjuten mässing. Lev. med skruv.

Nr	Knopp	Mått	Antal	1 st	10 st
31-621	Knopp	Diam. 35 mm	2	39:-	350:-
31-623	Handtag	c/c 64 mm	1	22:-	190:-
31-624	Ring	Diam. 34 mm	1	16:-	130:-



Beslag. Antikbehandlade, zinkgjutna. Lev. med skruv.

31-356	Handtag med skylt	c/c 64 mm	29:-
31-357	Kläpp	35 mm	24:-
31-1881	Ring. Antikbehandlad. Mått 80x27 mm. Lev. med dekorspik. 2-pack.		65:-
31-1877	Ring. Antikbehandlad. Mått 80x27 mm. Lev. med dekorspik. 2-pack.		85:-
31-1885	Ring. Antikbehandlad. Diam 35 mm. 2-pack.		53:-



Beslag. Smidesjärn. Lev. med skruv.

Nr	Handtag	Mått	1 st	10 st
31-2659	Handtag	c/c 96 mm	34:-	310:-
31-2660	Knopp	Diam. 30 mm	29:-	260:-
31-4083	Knopp	Diam. 35 mm	39:-	360:-



Knopp. Lev. med skruv.

Nr	Mått diam.	Järnoxid	1 st	10 st
1	31-629	30 mm	22:-	190:-
2	31-628	30 mm	22:-	190:-
3	31-658	24 mm	29:-	260:-
4	31-3584	24 mm	29:-	260:-
5	31-657	24 mm	29:-	260:-
6	31-2256	32 mm	31:-	280:-
7	31-2257	32 mm	31:-	280:-
8	31-2258	32 mm	31:-	280:-
9	31-4088	23 mm	21:-	180:-
10	31-4089	20 mm	21:-	180:-



Knopp. Matt nickel, zinkgjutna. Diam. 20 mm. Lev. med skruv. 2-pack.

31-2665		34:-
---------	--	------



Handtag. Lev. med skruv.

Nr	Mått c/c	Järnoxid	1 st	10 st
1	31-630	64 mm	21:-	180:-
2	31-631	64 mm	21:-	180:-
3	31-626	96 mm	22:-	190:-
4	31-627	96 mm	22:-	190:-
5	31-4398	96 mm	26:-	230:-
6	31-598	96 mm	21:-	180:-
7	31-599	96 mm	21:-	180:-
8	31-3583	224 mm	35:-	320:-
9	31-651	96 mm	32:-	280:-
10	31-652	96 mm	32:-	280:-
11	31-1581	96 mm	25:-	220:-
12	31-1582	128 mm	27:-	240:-
13	31-4085	96 mm	22:-	190:-
14	31-4086	160 mm	32:-	290:-
15	31-1584	96 mm	32:-	280:-
16	31-1586	96 mm	32:-	280:-
17	31-3585	96 mm	32:-	280:-
18	31-1585	96 mm	32:-	280:-
19	31-3582	96 mm	26:-	230:-
20	31-1589	96 mm	23:-	200:-
21	31-2254	96 mm	26:-	230:-
22	31-4078	96 mm	32:-	290:-
23	31-4079	256 mm	47:-	420:-
24	31-4394	96 mm	35:-	320:-

Handtag, rostfria. Lev. med skruv.

Nr	Mått c/c	Rostfritt	1 st	10 st
25	31-2654	96 mm	29:-	260:-
26	31-2656	128 mm	29:-	260:-
27	31-2657	160 mm	32:-	280:-
28	31-2655	192 mm	35:-	320:-
29	31-3612	96 mm	26:-	235:-
30	31-3613	128 mm	29:-	260:-
31	31-3614	192 mm	32:-	290:-
32	31-3611	96 mm	29:-	250:-



Beslag. Silverlackerad plast. Lev. med skruv. 5-pack.

31-2663	Handtag	c/c 96 mm	49:-
31-2662	Knopp	Diam. 25 mm	39:-
31-4397	Knopp	Diam. 35 mm	55:-



Gardinstång av metall komplett med ändknoppar och väggfästen.

Nr	Stång	Längd	Diam.	Knopp	Form	Pris
31-4052	Vit/guld	122-213 cm	13/16 mm	Vit/guld	Kotte	129:-
31-4402	Svart/guld	120-220 cm	13/16 mm	Svart/guld	Kotte	129:-
31-2869	Satin	122-213 cm	16/19 mm	Satin	Cylinder	149:-
31-1457	Satin	122-214 cm	16/19 mm	Satin	Löv	149:-
31-4401	Vit/guld	120-220 cm	13/16 mm	Vit/guld	Lilja	119:-
31-1455	Svart	122-213 cm	16/19 mm	Svart	Lilja	115:-
31-825	Svart	90-160 cm	18/20 mm	Svartoxid	Klot	129:-
31-3618	Rostfritt	130-240 cm	18/20 mm	Rostfritt	Block	189:-

Gardinstång av metall komplett med ändknoppar, väggfästen och ringar av plast.

Nr	Stång	Längd	Diam.	Knopp	Form	Pris
31-3617-1	Svart	122-213 cm	16/19 mm	Svart	Spinn	89:-
31-3617-2	Antik mässing	122-213 cm	16/19 mm	Antik mässing	Spinn	125:-

Förlängningsstång av metall inkl. 1 st väggfäste.

Nr	Färg	Längd	Diam.	Pris
31-3620-2	Svart	122 cm	16/19 mm	45:-
31-3620-3	Satin	122 cm	16/19 mm	45:-
31-1215	Svart	90 cm	18/20 mm	55:-
31-3620-1	Rostfritt	130 cm	18/20 mm	55:-

31-2869

31-825

31-3618

31-4402

31-4052

31-1455

31-4401

31-1457

31-3617-2

31-3617-1



31-3621 31-831 31-829 31-830



31-181 31-972 31-824



Från 47:-

Claféstång. Valsat stålrör, 10/12 mm. Kompletter med väggfäste och skruv.

Nr	Färg	Längd	Pris
31-175	Vit	75-125 cm	47:-
31-177	Vit	125-220 cm	59:-
31-821	Svart	75-125 cm	47:-
31-822	Svart	125-220 cm	59:-
31-967	Silver	75-125 cm	47:-
31-968	Silver	125-220 cm	59:-

Klämring. Kläms direkt på gardintyget. Diam. 19 mm. 10-pack.

Nr	Vit	Pris
31-181	Vit	24:-
31-824	Svart	24:-
31-972	Silver	24:-

Ring till gardinstång.

Nr	Material	Antal	Pris
31-3621	Metall Rostfri	10 st	45:-
31-829	Metall svartoxid	8 st	39:-
31-830	Metall Antik mässing	8 st	39:-
31-831	Plast Svart	8 st	25:-



2-pack 99:-



31-4056 31-4057 31-4404 31-4405 31-4406 31-4407

Panelstång inkl. panelhållare. Komplet sats med två svarta stänger, längd 130-240 cm, diam. 11/13 mm och 4 st svarta panelhållare för vepa/gardin max. 46 cm bred. Lev. med väggfästen och tyngder.

31-4053..... 229:-

Panelhållare. För vepa/gardin max. 46 cm bred. Hängs direkt på gardinstång med diam. upp till 30 mm. Lev. med tyngder. Svart. 2-pack.

Nr	Gardinstång max. diam.	Pris
31-4054	13 mm	49:-
31-4055	20 mm	59:-
31-4403	30 mm	59:-



Krok. För festsättning av gardinomtag m.m. 2-pack.

31-3619-1 Svart..... 25:- 31-167 2 fingrar..... 19:-

31-3619-2 Rostfritt..... 25:- 31-168 4 fingrar..... 23:-

Krok. Antik mässing. För festsättning av gardinomtag m.m. 2-pack.

31-171..... 25:-

Gardinspiral. Längd 5 m. Vitt plastöverdrag. Lev. med krok och ögla.

31-53..... 47:-

Krok och ögla. För bl.a. gardinspiral. Fönicklad. 10-pack.

21-2642..... 19:-

Vepa/gardin av 100% bomull. Bredd 45 cm, längd 220 cm. 2-pack.

31-4056 Svart linje..... 99:-

31-4057 Kamouflage..... 99:-

Vepa/gardin av 100% bomull. Bredd 43 cm, längd 220 cm. 2-pack.

31-4404 Träd..... 99:-

31-4405 Paysley..... 99:-

31-4406 Svart..... 99:-

Vepa/gardin jalusi av naturmaterial. Bredd 43 cm, längd 220 cm. Styck.

31-4407..... 79:-

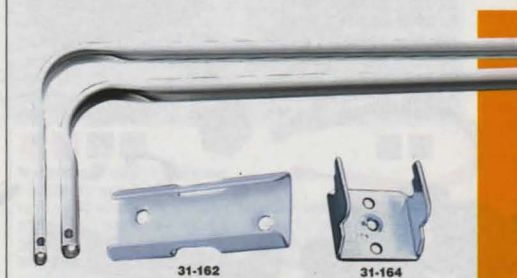

Väggfäste. För gardinstänger. Passar även till 31-162, 31-163. Lev. med skruv. 2-pack.

31-162 7,5 cm..... 19:-

31-164..... 11:- 31-163 15 cm..... 23:-

Gardinstång, enkel. Av stål med C-profil. Vit. Reglerbar. Lev. med väggfästen och skruv.

Nr Längd Väggavstånd Pris

31-156 90-160 cm 9 cm..... 49:-

31-157 90-160 cm 12 cm..... 49:-

31-158 150-240 cm 9 cm..... 59:-

31-159 150-240 cm 12 cm..... 59:-

Gardinstång, dubbel. För uppsättning av både kappa och gardin. I övrigt lika 31-156.

Nr Längd Väggavstånd Pris

31-160 90-160 cm 9/12 cm..... 79:-

31-161 150-240 cm 6,5/9 cm..... 79:-

Mittstöd. För reglerbar gardinstång. Djup 6, 9, 12 cm.

31-969..... 25:-

Neodym-magneter extra starka



Neodym-magnet med plasthölje för whiteboard, kylskåp m.m. Häftkraft 1,4 kg. Diam. 25 mm. 6-pack.

31-3984 Blå..... 55:-

Neodym-magnet med krok. Häftkraft 50 kg. Diam. 40 mm.

31-3157..... 165:-

Neodym-magnet. För tyngre hobbyföremål etc. 10-pack.

Nr	Diam.	Håldiam.	Häftkraft	Pris
31-1466	10 mm	4 mm	0,8 kg	59:-
31-1467	10 mm		0,9 kg	59:-

Neodym-magnet. Flexibel fästpunkt för t.ex. verkstäder, hemmet m.m. Mattförmicklad.

Nr	Diam.	Häftkraft	Pris
21-2811	19 mm	7 kg	22:-
21-2812	23 mm	10 kg	32:-
21-2813	29 mm	13 kg	55:-

Neodym-magnet med genomgående försänkt hål. Förzinkad.

Nr	Diam.	Håldiam.	Häftkraft	Pris
31-564	16 mm	3,5 mm	7 kg	39:-
31-565	20 mm	4,5 mm	10 kg	55:-
31-566	32 mm	5,5 mm	31 kg	98:-



Hobbymagnetsats 30-pack.

Lämplig för tillverkning av magnetfigurer etc. Magnetisk på en sida. Innehåller 10 st vardera av 10x4, 14x3 och 20x3 mm.

31-3156..... 49:-

Magnet. Magnetisk på båda sidor. Häftkraft ca 40 g. Mått 14x5 mm. 6-pack.

21-342..... 22:-

Magnet med krok. Självhäftande vit rondell. Häftkraft 15 kg. Diam. 60 mm.

24-2097..... 69:-

Magnet, teleskopisk med lysdiod. Praktisk pennmodell när man vill plocka upp metallföremål i trånga och mörka utrymmen. Häftkraft ca 1 kg. Längd 17-66 cm. Batterityp 3xLR41.

31-3985..... 49:-

Magnetlist. Självhäftande. Tjocklek 1,5 mm, längd 2 m.

31-1056 Bredd 25,0 mm 98:-

31-1468 Bredd 12,5 mm 65:-



149:-

Magnet, teleskopisk med hjul. Praktisk vid uppsamling av utspridda metallföremål i t.ex. garaget, verkstaden m.m. Justerbart aluminiumskaft. Häftkraft ca 8 kg. Längd 68-110 cm.

31-4325..... 149:-



Stavmagnet. För skolbruk, labtester m.m. Röd/vit. Mått 95x20x8 mm.

21-2814..... 139:-



49:-



Väske serie. Blå/svart kraftig nylon med förstärkta detaljer som t.ex. höm, dragkedjor och foder. Mått BxDxH.

31-3959 Väska 42x18x34 cm 169:-

31-3960 Väska 62x30x30 cm 179:-

31-3961 Ryggsäck med hjul 32x28x45 cm 35 liter 349:-

31-3962 Resväska med hjul 45x28x58 cm Vikt 2,2 kg 398:-

31-3963 Resväska med hjul 50x40x75 cm Vikt 3,9 kg 549:-

Kombinationshänglås 3-pack med 3 resp. 4 kodsdivor. Låshus av mässing och härdad bygel. Bredd 20, 30 och 40 mm, bygelmått (inv.) 9x23, 12x27 och 18x32 mm.

31-1172 115:-

Bagagerem med kombinationslås. Tre kodsdivor. Längd 100-180 cm.

31-3283..... 55:-



Reseplänbok av svart kalvskinn med slej. Plats för resehandlingar och fyra kontokort. Sex fack varav ett med dragkedja. Mått 23,5x12 cm.

31-4116..... 115:-

Namnbricka för väskor m.m.

31-3706..... 19:-

Nyckelfodral. Mått 10x7,5 cm.

31-545..... 39:-

Nyckelbricka. 6-pack.

31-1646..... 19:-

Nyckelring, dubbel. Delbar med snabbkoppling.

Nr 1 st 10 st

25-181..... 12:- 95:-

Nyckelringsats. 4 delar.

21-2678..... 19:-

Nyckelring med kedja. Starkt självupprullande kedja 64 cm och bältesclips.

31-2834..... 79:-

Nyckelrem med karbinhake. Fästrem för mobiltelefon, kamera m.m. Sömmar i reflexmaterial. Bredd 25 mm. Svart, blå, röd, gul. Lev. i osorterade färger.

31-2558..... 29:-

Nyckelrem med karbinhake. Bredd 12 mm. Röd, blå, grön. Lev. i osorterade färger.

31-1893..... 19:-



Nyckelring med lysdiodlampa. Batterityp 3xSR41 (ingår).

31-3431..... 59:-

Nyckelring med nylonlina och lampa. Självupprullande lina 65 cm och lysdiodlampa. Batterityp 2xCR2016 (ingår).

31-4115..... 39:-

Nyckelring med lysdiodlampa. Två lysdioder. Osorterade färger. Batterityp 2xCR2025 (ingår).

31-3820..... 39:-



31-4385



31-4383



31-4384

Wenger/Swiss Gear är ett av världens ledande varumärken av högkvalitativa väskor för affärsresenärer.

Laptoprygsäck Swiss Gear Synergy. Svart/grå kraftig nylon/polyester. Frihängt laptopfack, stort dokumentfack och fickor för kablar, pennor m.m. varav ett med utgång för hörlurar. Mått BxDxH 36x26x46 cm. För de flesta skärmar upp till 15,4".
31-4385..... 795:-

Laptopväska Wenger Impulse. Svart nylon/polyester med detaljer av svart konstläder. Laptopfack, dokumentfack och fickor för kablar, pennor m.m. Axelrem. Mått BxDxH 42x12x32 cm. För de flesta skärmar upp till 15,4".
31-4383..... 595:-

Resväska/laptopväska Wenger Patriot. Kombimodell med hjul och teleskophandtag samt extra utrymme för den kortare resan. Svart nylon/polyester med detaljer av svart konstläder. Laptopfack, expanderande dokumentfack och fickor för kablar, pennor m.m. Mått BxDxH 42x28x36 cm. För de flesta skärmar upp till 17". Separat laptopväska av svart nylon/polyester med axelrem för de flesta skärmar upp till 15,4".
31-4384..... 1395:-



Separat innerväska för bärbar dator.

FALCON

31-3979



31-3670



31-2636



31-2637

31-2638

Väska Falcon. Dammodell av svart polyester med rött foder och detaljer av konstläder. Separat, vadderad innerväska för bärbar dator. Dragkedja. Fickor för pennor, mobiltelefon m.m. Mått BxDxH 42x10x34 cm. För de flesta skärmar upp till 15,4".
31-3979..... 198:-

Laptopväska. Svart kraftig nylon/polyester. Laptopfack, dokumentfack och fickor för kablar, pennor m.m. Axelrem. Mått BxDxH 44x12x32 cm. För de flesta skärmar upp till 15,4".
31-3670..... 259:-

Väske serie. Svart nylon/polyester med detaljer av konstläder. Kraftiga dragkedjor och foder. Mått BxDxH.
31-2636 Laptopväska 44x13x32 cm (15,4")..... 239:-
31-2637 Väska 57x26x27 cm 239:-
31-2638 Resväska 36x24x52 cm (viktt 3,6 kg) 359:-

Laptop-väskor



Laptopväska. Svart aluminium. Inbyggda kombinationslås. Laptopfack, dokumentfack och fickor för kablar, pennor m.m. Axelrem. Mått BxDxH 38x8x28 cm. För de flesta skärmar upp till 15".
31-2900..... 229:-
Laptopväska. Lika 31-2900 men för de flesta skärmar upp till 15,4". Mått BxDxH 44x11x33 cm.
31-3760..... 279:-



Laptoprygsäck 30 liter. För lite tuffare tag eller för dig som vill ha något utöver det vanliga. Grå/svart kraftig polyester. Laptopfack och fickor för kablar, pennor m.m. Mått BxDxH 38x24x52 cm. För de flesta skärmar upp till 15,4".
31-3234..... 369:-

Laptopväska Luca Vergani. Svart polyester. Laptopfack, dokumentfack och fickor för kablar, pennor m.m. Axelrem. Mått BxDxH 44x10x32 cm. För de flesta skärmar upp till 15,4".
31-648..... 239:-

Laptoprygsäck/väska Luca Vergani. Svart polyester. Laptopfack, dokumentfack och fickor för kablar, pennor m.m. Axelrem. Mått BxDxH 33x12x37 cm. För de flesta skärmar upp till 15,4".
31-647..... 239:-



31-4365



31-4367-1



31-4367-2



31-4366

Laptopväska Falcon. Grön/kakifärgad polyester. Laptopfack, dokumentfack och fickor för kablar, pennor m.m. Axelrem. Mått BxDxH 44x18x35 cm. För de flesta skärmar upp till 15,4".
31-4365..... 229:-
Laptopväska Falcon. Grön/kakifärgad polyester. Laptopfack, dokumentfack och fickor för kablar, pennor m.m. Axelrem. Mått BxDxH 38x11x28 cm. För de flesta skärmar upp till 15".
31-4366..... 198:-

Laptopfodral. Neoprenmaterial med förstärkta kanter som extra skydd eller vid t.ex. kortare transporter.
Nr För skärm upp till Mått BxDxH Pris
31-4367-1 12" 33x3x26 cm 79:-
31-4367-2 15,4" 38x3x32 cm 89:-



31-3987



31-2045



31-3988

Laptopväska Falcon Esquire. För dig som vill kunna arbeta med datorn i väskan. Svart polyester med detaljer av svart konstläder. Laptopfack, dokumentfack och fickor för kablar, pennor m.m. Axelrem. Mått BxDxH 42x12x31 cm. För de flesta skärmar upp till 15,4".
31-3987..... 159:-

Laptopväska Falcon. Generös vald för dig som vill ha lite extra. Svart polyester med detaljer av svart konstläder. Frihängt laptopfack, dokumentfack och fickor för kablar, pennor m.m. Axelrem. Mått BxDxH 41x14x35 cm. För de flesta skärmar upp till 15,4".
31-2045..... 259:-

Laptopväska Falcon Combi. Kombimodell med hjul och teleskophandtag samt extra utrymme för den kortare resan. Svart polyester med detaljer av svart konstläder. Frihängt laptopfack, dokumentfack och fickor för kablar, pennor m.m. Axelrem. Mått BxDxH 41x22x36 cm. För de flesta skärmar upp till 15,4".
31-3988..... 369:-



Plänbok av svart kalvskinn med plats för åtta kontokort och körkort. Myntfack med dragkedja, två sedelfack och fyra övriga fack. Mått 11x9 cm. 31-2648 98:-
Plänbok "Dollar" av svart kalvskinn med plats för tio kontokort och körkort. Myntfack med dragkedja, två sedelfack och tre övriga fack. Mått 11,5x9,5 cm. 31-2649 119:-

Plänbok av svart kalvskinn med plats för tolv kontokort och körkort. Myntfack med dragkedja och två stora sedelfack. Mått 9,5x12,5 cm. 31-2100 119:-
Plänbok av svart kalvskinn med plats för tio kontokort och körkort. Myntfack med dragkedja, två sedelfack och tre övriga fack. Mått 14x10 cm. 31-4124 119:-

Plänbok "Mini" för kavajen eller bröstfickan. Svart kalvskinn med plats för sex kontokort och sedlar. Två övriga fack. Mått 10,5x8,5 cm. 31-2003 59:-
Plänbok dam av svart kalvskinn med plats för tolv kontokort och körkort. Stort myntfack med dragkedja, två sedelfack och fyra övriga fack. Mått 12,5x9 cm. 31-4437 115:-

Plänbok/Chaufförsbörs av svart kalvskinn med sex stora fack varav ett med bixtlås, fickor med plats för visit-, konto- och körkort m.m. Snäplås och bälteshållare. Mått 16,5x11 cm. 31-1526 159:-



Plänbok av brunt kalvskinn med plats för körkort. Myntfack med dragkedja, två sedelfack och övriga fack.
 Nr Kontokort Mått Pris
 31-3715 4 st 10x7,5 cm 115:-
 31-3713 7 st 11x9,5 cm 129:-
 31-3714 15 st 16x9,5 cm 139:-



Metallplänbok/kortfodral
 Nr Innehåller Mått LxBxH Pris
 31-4103 93x60x9 mm 59:-
 31-4104 93x62x10 mm 59:-
 31-3705 93x65x8 mm 59:-
 31-3430 Sedelklämma 93x65x8 mm 59:-
 31-4439 Sedelklämma 93x65x8 mm 59:-
 31-3716 Sju mellanfack 110x74x20 mm 69:-



Plänbok Myntfack med dragkedja, sedelfack och sex övriga fack. Mått 13x9 cm. 31-4438-2 med kedja.
 31-4438-1 Rosa Love 29:-
 31-4438-2 Svart Dödskalle 29:-



Konferensmapp med kalkylator. Svart, vadderat konstläder och dragkedja. Dokumentfack och fickor för visitkort m.m. Blockhållare. Mått hopvik 25x35 cm. 31-2043 115:-
Portfölj Falcon. Svart konstläder. Inbyggda kombinationslåsar. Expanderbart huvudfack. Dokumentfack och fickor för pennor m.m. Mått BxDxH 44x10(12)x33 cm. 31-3986 198:-



Resväska. Svart/grå polyester. Teleskop-handtag och hjul. Frontfack med dragkedja. Tre fack på lockets insida. Mått BxDxH 34x24x52 cm. Vikt 3,4 kg. 31-1798 169:-
Väska Falcon. Svart polyester. Fem dragkedjeförsedda fack och mindre fickor för pennor, kalkylator, nycklar m.m. Axelrem. Mått 39,5x30x13 cm. 31-2119 110:-
NY
 31-4436
 31-1504

Midjeväska. Svart lammnappa. Dragkedjeförsedda fack. 31-1504 59:-
Handledsväska. Svart lammnappa. Två stora fack med dragkedja samt småfickor. Handledrem och axelrem. Mått BxDxH 17x7x21 cm. 31-4436 79:-
Shoppingväska med knäppning. Mått BxDxH 40x11x40 cm. Osorterade färger: vinröd, blå, grön, svart, silver. 31-2512 39:-



Ryggsäck 25 liter. Vadderad i ryggen. Två större fack och ett mindre med utgång för hörlurar. Mått 30x24x45 cm. 31-3629 159:-
Ryggsäck 30-liter. Vadderad i ryggen. Två större fack och fyra mindre varav ett med utgång för hörlurar. Mått BxDxH 30x25x45 cm. 31-3628 198:-
NY
 31-3627
 31-3659
Ryggsäck 30 liter. Vadderad i ryggen. Två större fack varav ett förberett för laptop. Tre mindre front- och sidofack varav ett med utgång för hörlurar. Mått BxDxH 30x28x45 cm. 31-3659 259:-
Ryggsäck 35 liter. Vadderad i ryggen. Två större fack och tre mindre varav ett med uttag för hörlurar. Mått BxDxH 30x28x48 cm. 31-3627 169:-
ASAKLITT
 31-3977
Ryggsäck 35 liter. Vadderad i ryggen. Tre större fack varav ett med uttag för hörlurar. Fyra mindre front- och sidofickor. Mått 32x26x46 cm. 31-3977 249:-
Ryggsäck 40 liter. Ergonomiskt bärsystem och vadderad i ryggen. Tre större fack varav ett med utgång för hörlurar. Expanderbart bottenfack. Fyra mindre front- och sidofickor varav ett med isolering mot värme/kyla. Regnskydd. Mått BxDxH 30x28x48 cm. 31-3630 279:-
Ryggsäck 55 liter. Vadderade bärremmar med höjjustering i ryggen. Vadderat midjebälte. Stort huvudfack med öppning upp/ner. Stora yttre fickor. Visselpipa i bröstspännet. Regnskydd. 31-4221 349:-
Ryggsäck 70 liter. Vadderad och aluminiumförstärkt rygg. Vadderat midjebälte. Stort huvudfack med öppning upp/ner. Stora yttre fickor. Visselpipa i bröstspännet. Regnskydd. 31-3918 398:-

STOKVIS TAPES

Packtejp Stokvis. Tystavrollad. Längd 66 m.
 36-1051 Brun 38 mm 19:-
 36-1053 Transparent 38 mm 19:-
 36-1052 Brun 50 mm 27:-
 36-1054 Transparent 50 mm 27:-

Halkskyddstejp Stokvis. Som skydd där halkrisk förekommer. Längd 5 m.
 36-1007-1 Svart 25 mm 69:-
 31-3416 Gul/svart 50 mm 79:-

Vävtejp Stokvis Professionell. Mycket hög kvalitet speciellt anpassad för mer krävande uppgifter. Silver. 50 mm x 50 m.
 Nr 1 st 10 st
 31-3414 99:- 890:-

Monteringstejp Stokvis. Dubbelhäftande skylttejp för montering av skyltar, krokarna m.m. 19 mm x 5 m.
 36-1004 39:-

Tejphållare Stokvis. För packtejp 38/50 mm bredd. Justerbart avrullningsmotstånd.
 31-4428 89:-



Tejphållare. Lev. med tejp 19 mm x 33 m.
 36-850 20:-

Tejphållare. Bordsmodell. Mått 6x14x6 cm, vikt 380 g. Lev. med tejp 19 mm x 33 m.
 36-849 21:-

Packtejp med hållare. 50 mm x 20 m.
 31-1934 Transparent.. 21:-
 31-1935 Brun 21:-

Magnetetejp med hållare. Skapa t.ex. dina egna kylskåpsmagneter m.m. 19 mm x 8 m.
 31-3569 49:-

Monteringstejp Stokvis Super. Extra stark, dubbelhäftande tejp. Ersätter i många fall limmade, skruvade och spikade förband i de flesta material som t.ex. metall, glas, lackerat trä och plast. Tål de flesta lösningsmedel, fukt och UV-ljus i -30 till +150 °C. 12 mm x 2,5 m.
 31-1633 49:-

Vävtejp Stokvis Super. Extra stark vävtejp som klarar högt tryck, kyla och hög värme vid t.ex. reparation, förstärkning, tätning m.m. Luft- och vattentät. Tejpbredd 50 mm.
 31-3417-1 Svart 5 m 29:-
 31-3417-2 Vit 5 m 29:-
 31-3417-3 Silver 5 m 29:-
 31-3418 Silver 25 m 69:-



Dokumentetejp. Osynlig på vitt papper och vid kopiering. Skrivbar. Aldersbeständig, gulnar ej.
 31-3276 19 mm x 33 m 3-pack 39:-

Kontors- & hushållstejp. Starkt häftande. Osynlig vid kopiering.
 36-851 19 mm x 33 m 3-pack 20:-
 31-3278 15 mm x 66 m 3-pack 20:-

Matt-tejp Stokvis. Dubbelhäftande tejp för bl.a. läggning av mattor. Lätt att skära. Bredd 50 mm.
 36-1009 5 m 39:-
 31-243 25 m 49:-



Vävtejp 3M Duct. Transparent för snygga och hållbara lagningar/forstärkningar av t.ex. plastmöbler, presenningar, regnkläder m.m. Vatten- och UV-resistent. 48 mm x 18 m.
 31-4091 69:-



Magnetetejp med hållare. Skapa t.ex. dina egna kylskåpsmagneter m.m. 19 mm x 8 m.
 31-3569 49:-

STOKVIS TAPES



Butyltejp Stokvis. Vattentät och punkteringssäker för t.ex. lagning av hängrännor. Fäster på de flesta material som t.ex. plåt, tegel m.m. Svart. 50 mm x 2 m.
 31-4427 49:-

Sporttejp Stokvis. Vit stark PP-tejp för lindning av ben och armskydd m.m. God vidhäftning. 25 mm x 66 m.
 34-3621 15:-

Häftmassa. Ersättning för tejp, häftkuddar, magnet m.m.
 26-884 25:-



Nyckelskåp aluminium. Krok för 12 nycklar. Lev. med sex nyckelbrickor. Mått BxDxH 30x12x16 cm.
 31-4425 298:-

Nyckelskåp. Krok för 36 nycklar. Beigelackerad plåt med lås och 2 nycklar. Mått BxDxH 18x6x25 cm.
 31-3412 159:-



Kassaskrin. Myntinsats med 8 fack. Svartlackerad plåt med lås och 2 nycklar. Mått BxDxH 25x18x9 cm.
 31-3413 159:-

Sparbössa med lås och 2 nycklar. Mått BxDxH 12,5x9,5x6,5 cm.
 31-3420 Blå 69:-
 31-3421 Röd 69:-

Dokumentskåp Secure Line SDE-52E. Plats för 4 stående A4-pärmar samt utdragbar låda. Dubbla låskolvar. Elektroniskt kodlås, batterityp 4xR6 (ingår). Mått BxDxH 41x45x52 cm, 29 liter. Vikt 56 kg. Certifierat av Statens Provningsanstalt i 60P (60 minuter) enl. Nordisk standard NT Fire 017.
 31-2311 1990:-



Fästkudd Tesa Poster. Dubbelhäftande för uppsättning av affischer, kalendrar, foton m.m. utan häftstift eller tejp. Lämnar inga feta fläckar. 20-pack.
 21-2864 39:-

Fästkudd Tesa. Dubbelhäftande för uppsättning av lättare skyltar, krokarna m.m. Mått 12x25 mm. 100-pack.
 36-1006 39:-

Plastknopp Tesa. Självhäftande och elastisk. Dämpar ljud vid stängning av luckor. Gör att mindre föremål inte glider på glatta underlag.
 21-2865 Ljuddämpande 8 mm 28-pack 29:-
 21-2866 Antigitid 12 mm 18-pack 29:-



Säkerhetsskåp Secure Line B-25E. Inbrottsfördröjande skydd av t.ex. kontanter och värdeföremål. Dubbla låskolvar. Elektroniskt kodlås, batterityp 4xR6 (ingår). Kan med fördel förankras i golv eller vägg, skruvar medföljer. Mått BxDxH 35x25x25 cm, 17 liter. Vikt 14 kg.
 31-3649 795:-



Dokumentskåp Secure Line SDE-52E. Plats för 4 stående A4-pärmar samt utdragbar låda. Dubbla låskolvar. Elektroniskt kodlås, batterityp 4xR6 (ingår). Mått BxDxH 41x45x52 cm, 29 liter. Vikt 56 kg. Certifierat av Statens Provningsanstalt i 60P (60 minuter) enl. Nordisk standard NT Fire 017.
 31-2311 1990:-

Peach



Peach lamineringsmaskiner. Fotokvalitet genom uppvärmda rullar. För laminattjocklek 80-125 µm. Skydda dina utskriftar, fotografier, medlemskort och övriga viktiga handlingar mot smuts, förslitning m.m.

Lamineringsmaskin A4 Smart. Två rullar. Kapacitet 300 mm/min, max A4 216x303 mm. 2 min uppvärmning. 31-4329..... 249:-

Laminat
Nr Storlek
31-1606 60x90 mm
31-4488 65x108 mm med hål
31-1608 A6 106x156 mm
31-1609 A5 154x216 mm
31-1610 A4 216x303 mm
31-3648 A4 216x303 mm High Speed*
31-3788 A3 303x426 mm

Lamineringsmaskin A4 Star. Fyra rullar. Justerbar temp. för olika tjocklekar av dokument. Kapacitet 620 mm/min, max A4 216x303 mm. 2 min uppvärmning. 31-4328..... 349:-

Lamineringsmaskin A3 Smart. Två rullar. Kapacitet 300 mm/min, max A3 303x426 mm. 3 min uppvärmning. 31-4327..... 398:-

Tjocklek Antal Pris
125 mic. 100 st 29:-
125 mic. 25 st 12:-
125 mic. 25 st 19:-
100 mic. 100 st 89:-
100 mic. 100 st 139:-
100 mic. 100 st 179:-
100 mic. 100 st 279:-

*Avsett för 31-4327

Laminat kombisats med 15 st A4 80 mic, 5 st A5 80 mic, 15 st A6 125 mic, 5 st 60x90 mm 125 mic, 5 st bagagekort 65x108 mm med hål 125 mic, 5 st plastremmar till bagagekort. 31-3789..... 69:-



Bindningsmaskin Peach Smartbinder 21. Bind i dina lösa blad som t.ex. recept, instruktioner m.m. till ett praktiskt häfte. Stansar 8 st 80 g/m² per gång. Inbyggd stans för 4-hållslag för EU-ringpärm. 31-3976..... 298:-

Tillbehör till bindningsmaskin 31-3976. 100-pack.
Nr Typ Färg Max antal ark Pris
31-2203 Omslag A4 Vit 129:-
31-2204 Omslag A4 Transparent 159:-
31-2205 Spiral 6 mm Vit 69:-
31-2206 Spiral 6 mm Svart 69:-
31-2207 Spiral 8 mm Vit 79:-
31-2208 Spiral 8 mm Svart 79:-
31-2678 Spiral 10 mm Vit 69:-
31-2679 Spiral 10 mm Svart 69:-
31-2680 Spiral 12 mm Vit 79:-
31-2681 Spiral 12 mm Svart 79:-
31-2682 Spiral 14 mm Vit 125:-
31-2683 Spiral 14 mm Svart 125:-

Spiralbindning kombisats med 2 st spiraler vardera av röd, svart och vit i storlekarna 6 och 8 mm. 4 st omslag vardera av röd, svart och vit samt 12 st transparenta omslag. 31-4005..... 79:-

249:-



159:-

31-3642

Peach dokumentförstörare för ökad säkerhet både på kontoret och hemma. Undvik att personlig information kommer i orätta händer.

Dokumentförstörare Strip-Cut. Förstör dina dokument i ca 7 mm strimlor. Kapacitet 5 st 80 g/m² ark, max 600 ark/tim. Autostart- och backfunktion. Passar behållare 275x380 mm bred. Mått BxDxH 335x125x75 mm. Lev. utan behållare. 31-3642..... 159:-

Dokumentförstörare Cross-Cut. Bordsmodell som förstör dina dokument i små rektanglar. Kapacitet 3 st vikta 80 g/m² ark, max 200 ark/tim. Autostart- och backfunktion. Mått BxDxH 240x200x260 mm. 31-4330..... 239:-

Papperskorg 20 liter. Passar även som behållare till 31-3642. 31-3837..... 49:-

Laminat. Plasta in själv utan maskin eller specialverktyg. För t.ex. foton, medlemskort, skyltar m.m. 10-pack.
26-814 54x86 mm 29:-
26-815 66x98 mm 35:-
26-816 86x117 mm 39:-
26-817 225x312 mm 139:-

Dokumentförstörare Di-amond-Cut. Förstör dina dokument i ett omöjligt pussel av ca 7x45 mm diamantformade bitar. Kapacitet 8 st 80 g/m² ark, max 300 ark/tim. Autostart- och backfunktion. Mått BxDxH 310x195x390 mm inkl. 13 liter behållare. 31-3643..... 398:-

Dokumentförstörare Strip-Cut CD/DVD. LCD-display med tydliga funktioner. Förstör dina dokument i ca 7 mm strimlor. Kapacitet 24 st 80 g/m² ark, max 800 ark/tim. Förstör även CD/DVD. Autostart- och backfunktion. Mått BxDxH 390x250x680 mm inkl. 30 liter behållare. 31-4331..... 995:-

Smörjpapper för dokumentförstörare. Förlänger livslängden, minskar ljudnivån och förebygger pappers-trassel. 12-pack. 31-4354..... 79:-

Laminera utan maskin!



DYMO

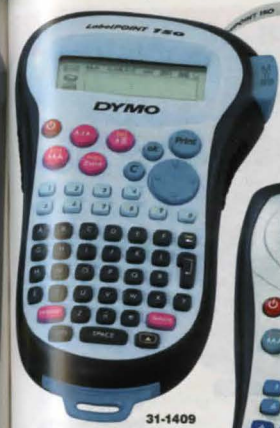

31-1409



31-3739



31-1846



289:-

31-4332

Märkmaskin Dymo LP150. ABC-tangentbord. Sju textstilar. Fem ramtyper. Passande bandbredd 9 och 12 mm. Lev. med svart/vit 12 mm märkband. Batterityp 6XR03 (ingår ej). 31-1409..... 449:-

Märkmaskin Dymo LP250. ABC-tangentbord. Sjutextstilar inkl. vertikal utskrift. Fem ramtyper. Passande bandbredd 6, 9 och 12 mm. Lev. med svart/vit 12 mm märkband. Batterityp 6XR6 (ingår ej). 31-3739..... 749:-

Märkmaskin Dymo LetraTag LT-100H. ABC-tangentbord. Fem teckenstorlekar. Symboler, skuggning, bakgrund, ramar, understrykning och vertikal utskrift. Bandbredd 12 mm, endast LetraTag märkband passar. Lev. med vitt pappersmärkband. Batterityp 4XR6 (ingår ej). 31-1846..... 289:-

Märkmaskin Dymo LetraTag LT-100T. QWERTY-tangentbord med liknande uppsättning som en skrivmaskin. Fem teckenstorlekar. Symboler, skuggning, bakgrund, ramar, understrykning och vertikal utskrift. Bandbredd 12 mm, endast LetraTag märkband passar. Lev. med vitt pappersmärkband. Batterityp 4XR6 (ingår ej). 31-4332..... 289:-

Märkband Dymo LetraTag. Bandbredd 12 mm, längd 4 m. Svart text.

31-298 Papper Vit..... 39:-
31-299 Plast Vit..... 69:-
31-300 Plast Gul..... 69:-
31-301 Plast Röd..... 69:-
31-302 Plast Grön..... 69:-
31-303 Plast Blå..... 69:-
31-1406 Plast Svart/klar..... 69:-
31-304 Metallic Silver..... 89:-

Märkband Dymo LetraTag 3-pack. Innehåller vit papper, gul plast, silver metallic. 31-306..... 149:-

Märkband Dymo LetraTag tygetiketter. Stryks på textilier av bomull, linne och blandmaterial bomull/polyester. Maskin-tvättbar upp till 60°C och appliceras med strykjärn. Svart text på vitt band. Längd 2 m. 31-1410..... 69:-

Nätadapter. Passar bl.a. LP250, LetraTag LT-100H, LetraTag LT-100T. 31-503..... 298:-

Märkband Dymo för märkmaskiner.

Nr	Bredd	Längd	Text/bakgrund	Pris
36-1137	9 mm	7 m	Svart/vit	169:-
31-3269	12 mm	3 m	Svart/klar	99:-
31-3270	12 mm	3 m	Svart/vit	99:-
36-878-4	12 mm	7 m	Svart/vit	179:-
36-878-9	12 mm	7 m	Svart/gul	179:-

Präglingsapparat Dymo Junior. För märkning av leksaker, skolböcker, cykel m.m. Bandbredd 9 mm. Lev. med rött märkband. 31-1637..... 79:-

Präglingsapparat Dymo Omega. Bandbredd 9 mm. Lev. med rött märkband. 31-1849..... 119:-

Märkband Dymo. Passar 31-1637 och 31-1849. Bredd 9 mm, längd 2 meter. 2-pack.
31-1847-1 Röd..... 39:-
31-1847-2 Blå..... 39:-
31-1847-3 Svart..... 39:-

N = Ny produkt i årets katalog. 2-års garanti se köpinformation sid 438.

Gymnasie



38-2475

38-2498

38-2483

CASIO SHARP CASIO

Kalkylator CASIO FX-82ES. Teknisk gymnasierekörare som går att ställa om för inmatning och svar i naturlig form – rötter, bråk och potenser kan matas in och visas precis som de står i matematikboken. 249 funktioner. Täcker behovet för gymnasiets matematik A - B. 2 raders display där övre raden kan användas för kontroll och korrigerig. 10+2 siffror. Levereras med 1 st. R03 batteri. Storlek 13,7x80x161 mm.

38-2475..... 159:-

Kalkylator Sharp ELW531HB. Teknisk funktionsräknare för gymnasienivå. 297 funktioner. Grafisk "writeview"-display som visar alla tal exakt som de skrivs i matteboken. "DRILL"-funktion som tränar dig i valfritt räknesätt alt. valfri multiplikationstabell. Möjlighet att gå tillbaka och ändra i tidigare beräkningar. Bråkräkning. 2 variablers statistik med standardavvikelse och 5 regressionsmodeller. Räknar 5 talsystem. Levereras med 1 st. R03 batteri, drifttid 3000 timmar. Storlek: 80x161x16 mm.

38-2498..... 139:-

Kalkylator CASIO Algebra FX 2.0. Grafitande och symbolhanterande räknare med CAS för gymnasiet och högskolan (godkänd för gymnasieanvändning från hösten 2007). 1095 funktioner. Täcker behovet för matematik A - E på gymnasiet. Algebra som löser ekvationer steg för steg, kraftfull statistik, ekonomiska funktioner, integralkalkyler, symboliska beräkningar, matriser mm. Programmerbar med 144 kB minne och 768 kB flash-minne. Display med 8 rader och 24 tecken. Kommunikationsport för anslutning till annan grafräknare eller PC. Levereras med 4 st. R03 batterier. Storlek 19,5x82x178 mm.

38-2483..... 1495:-

Canon

Bordsräknare Canon P1-DTSII. 12-siffrig bordsräknare i miniformat med remsa. Marginal och moms-kalkylering. Remsa bredd 57 mm (medföljer). Drivs med 4 st. batterier typ R6 (medföljer) eller batterieliminatör (32-1063, medföljer ej). Storlek 203x95x47 mm.

38-2438..... 298:-



Högskolan

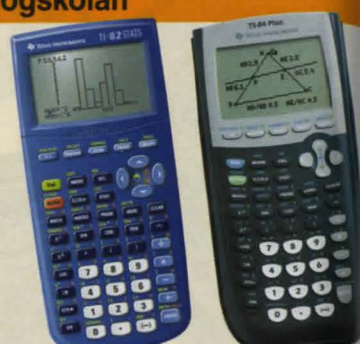

38-1658

38-1184

TEXAS INSTRUMENTS

TEXAS INSTRUMENTS

Kalkylator Texas TI-82STATS. En grafitande räknare för högskola och gymnasie. Displayfönster med 8 rader och 16 tecken per rad. Interaktiva grafiska analyser inkl. derivator och integraler. Väl utvecklade statistiska och ekonomiska funktioner. Ritar rektangulära funktioner, ekvationer i parameterform, polära ekvationer och rekursivt definierade sekvenser. Totalt 32 Kb RAM minne. 24 Kb tillgängligt för användaren. Levereras med 4 st batterier typ LR03 och täcklock. Storlek 186x89x26 mm.

38-1658..... 698:-

Kalkylator Texas TI-84 Plus. En grafisk räknare för högskola och universitet. 480 Kb minne. Programvaran kan uppgraderas genom Flash ROM-teknologi. Avancerade statistik och finansfunktioner. Displayfönster med 8 rader och 16 tecken per rad. Kraftfull matematik och statistik, inkl. numerisk beräkning för vektorer, matriser, komplexa tal, derivator, integraler, trigonometri och sannolikhet. Levereras med USB kablage för kommunikation mellan räknare och PC, samt mellan olika räknare, 4 st batterier typ LR03 och täcklock. Storlek 190x84x22 mm.

38-1184..... 1295:-



Canon

Bordsräknare Canon P23-DTSII. 12-siffrig bordsräknare med remsa. 2-färgs skrivare, negativa tal i rött. Marginal och moms-kalkylering, omkopplare för decimalinställning. Remsa bredd 57 mm (medföljer). Drivs med 4 st. batterier typ R6 (medföljer) eller batterieliminatör (32-1063, medföljer ej). Storlek 238x153x52 mm.

38-2439..... 398:-

Räkнемaskinsrullar. Bredd 57 mm, längd 40 m. Levereras i 5-pack.

36-1056..... 39:-



CASIO

Bordskalkylator med solcells- och batteridrift. 8-siffrig LCD-display. Fyra räknesätt samt rot, procent, minne och momsberäkning. 20 mm höga siffror. Levereras med ett batteri typ SR54. Storlek 146x102x31 mm.

38-2322..... 99:-



Teknikerkalkylator med 56 vetenskapliga funktioner. 10+2-siffrig display. Förutom de vanliga räknesätten finns bl.a. minnesfunktioner, trigonometrisk och statistiska program. Räknar med och omvandlar decimala, binära, octala och hexadecimala tal. Drivs med två batterier typ SR 54. Storlek 134x75x15 mm. Levereras med skyddskåpa och batterier.

32-6972..... 79:-

Översättare/Databank för 29 språk. Översätter mellan arabiska, bulgariska, danska, engelska, estniska, finska, franska, grekiska, hebreiska, holländska, indonesiska, italienska, japanska, kinesiska, koreanska, norska, polska, portugisiska, rumänska, ryska, slovakiska, spanska, svenska, thailändska, tjeckiska, turkiska, tyska, ukrainska och ungerska. Ca 20000 uppslagsord. Innehåller 2300 fraser för varje språk. Lagring av namn, telefonnummer och adresser. Kalkylator med 4 räknesätt samt minne och procent. Klocka med kalender och larm. Visar 200 olika städers tider. Automatisk avstängning. Drivs med två batterier CR2032 (medföljer). Storlek 126x81x12 mm.

38-1590..... 395:-



Kalkylator med solcells- och batteridrift. 8-siffrig LCD-display. Fyra räknesätt samt rot, procent och minne. 11 mm höga siffror. Levereras med ett batteri typ SR54. Storlek 118x70x12 mm.

38-2430..... 35:-



Kalkylator med solcells- och batteridrift. 10-siffrig LCD-display. Fyra räknesätt samt rot, procent, minne och momsberäkning. Omkopplare för decimaler. 12 mm höga siffror. Levereras med ett batteri typ SR54. Storlek 164x85x18 mm.

38-2431..... 49:-



Kalkylator med solcells- och batteridrift. 8-siffrig LCD-display. Fyra räknesätt samt rot, procent och minne. 12 mm höga siffror. Levereras med ett batteri typ SR54. Storlek 102x56x10 mm.

38-2427..... 25:-

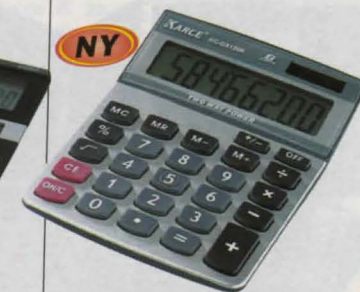

Bordskalkylator med solcells- och batteridrift. 8-siffrig LCD-display. Fyra räknesätt samt rot, procent och minne. 18 mm höga siffror. Levereras med ett batteri typ SR54. Storlek 142x101x30 mm.

38-2428..... 39:-



Bordskalkylator med solcells- och batteridrift. 12-siffrig vinkligningsbar LCD-display. Fyra räknesätt samt rot, procent och minne. Omkopplare för decimaler. 22 mm höga siffror. Levereras med ett batteri typ SR54. Storlek 185x130x34 mm.

38-2429..... 69:-



Förvaringslåda Bigso 2-pack. Kraftig papplåda med etikett.

Fia. Mått 320x220x130 mm.
 31-4336-1 Vit 69:-
 31-4336-2 Svart 69:-

Filip. Mått 355x285x85 mm.
 31-4335-1 Vit 69:-
 31-4335-2 Svart 69:-

Felix. Mått 520x350x190 mm.
 31-4337-1 Vit 99:-
 31-4337-2 Svart 99:-

Tidskriftsamlare A4 Bigso 3-pack. Kraftig papp med etikett. Mått 80x255x315 mm.
 31-4334-1 Vit 69:-
 31-4334-2 Svart 69:-

Tidskriftsamlare A4 av papp. 5-pack med olika färger.
 31-731 59:-



Pärm A4 av papp med ringmekanism. Svensk standard.
 31-723-1 Svart 21:-
 31-723-2 Blå 21:-

Resärmapp A4. Frostad plast. Extra låsning.
 31-1181-1 Rökfärgad .. 23:-
 31-1181-2 Transparent .. 23:-
 31-1181-3 Blå 23:-
 31-1181-4 Röd 23:-
 31-1181-5 Gul 23:-

Pärm A4. Frostad plast med ringmekanism. Svensk standard.
 31-1905-1 Transparent .. 23:-
 31-1905-2 Rökfärgad .. 23:-

Resärmapp A4 av papp. 5-pack med olika färger.
 31-729 49:-



Arkivväska. Transparent plast med 12 fack. Mått 30x24 cm.
 31-1639 49:-

Registermapp A4 av plast med resår och 12 färgkodade flikar.
 31-724 59:-

Arkivväska. Nylonklädd med 24 flikförsedda fack. Mått 39x10x28 cm.
 31-1661 159:-



Brevkorg A4. Stapelbar. Plast. Mått BxDxH 255x340x55 mm.
 34-1157-1 Svart 29:-
 34-1157-2 Vit 29:-

Tidskriftsamlare A4. Med etikett. Plast. Mått BxDxH 80x240x320 mm.
 34-1158-1 Svart 29:-
 34-1158-2 Vit 29:-



Skrivbordsförvaring. Form och funktion för skrivbordet. Plast.
 31-4338-1 Brevkorg A4 Svart 35:-
 31-4338-2 Brevkorg A4 Transp 35:-
 31-4339-1 Tidskriftsamlare A4 Svart 35:-
 31-4339-2 Tidskriftsamlare A4 Transp 35:-
 31-2084-3 Pennkopp 80x102 mm Svart 19:-
 31-2084-2 Pennkopp 80x102 mm Transp 19:-

Skrivbordsunderlägg. Undersida i skumplast ger en mjuk och behaglig skrivkänsla. Mått 53x40 cm. Svart.
 31-1094-2 59:-



Pärm A4 med tygklädd trärygg. Gaffelmekanism. Svensk standard.
 38-306-1 Svart 28:-
 38-306-3 Röd 28:-
 38-306-4 Grön 28:-
 38-306-5 Blå 28:-
 38-306-9 Gul 28:-
 38-306-136 Vinröd 28:-

Register A4. Papper med plastade flikar. Multihålat.
 28-310 A-O 29:-
 28-309 1-12 19:-
 31-3349 1-20 29:-
 28-909 1-31 29:-

Pärm A4 Vivanto med tygklädd trärygg. Gaffelmekanism. Svensk standard.
 31-4343-1 Svart 39:-
 31-4343-2 Grön 39:-
 31-4343-3 Orange 39:-

Resärmapp A4 Vivanto. Plast.
 31-4341-1 Svart 25:-
 31-4341-2 Grön 25:-
 31-4341-3 Orange 25:-

Pärm A4 EU. Kraftig kartong med färgad folie. Grepphål i ryggen. Kantskena av stål nertill. Hebelmekanism med 80 mm hålavstånd. EU-standard.
 31-1102-1 Vinröd 29:-
 31-1102-2 Blå 29:-
 31-1102-3 Svart 29:-



Hålslag EU Rapid FC-20. Blå. Hålavstånd 80 mm. EU-standard.
 31-1054 59:-

Pärm A4 Leitz 180° EU. Kraftig kartong med färgad folie. Grepphål i ryggen. Kantskena av stål nertill. Leitz 180°-mekanism med 80 mm hålavstånd för snabbare arkivering. EU-standard.
 31-4344-1 Svart 59:-



Aktmapp A4. Frostad plast med öppen över- och långsida. 12-pack.
 31-1640 Blå 23:-
 31-1641 Grön 23:-
 31-1642 Röd 23:-
 31-1643 Gul 23:-

Klämmapp A4. Frostad plast. Blå.
 31-1644 13:-

Mapp med plastfickor A4. Tonat plastomslag innehållande 20 transparenta plastfickor med öppen översida.
 31-4097-1 Transparent 21:-
 31-4097-2 Blå 21:-
 31-4097-3 Röd 21:-

Signalficka A4. Transparent plast med öppen kortsida samt halvöppen långsida med färgsignal. Multihålad. 10-pack.
 31-1850-1 Vit 29:-
 31-1850-2 Blå 29:-
 31-1850-3 Gul 29:-
 31-1850-4 Röd 29:-
 31-1850-5 Grön 29:-

Plastficka A4. Transparent plast med öppen översida. Kopiesäker. Multihålad.
 28-684 10-pack 19:-
 28-685 100-pack 89:-



Ämnesblock. Spiralbundet med 80 linjerade och 40 rutade ark samt 3 flyttbara delare. Omslag av plast.
 31-1836-1 A4 Silver 39:-
 31-1836-2 A5 Silver 29:-



Ämnesblock A4. Spiralbundet med 90 linjerade och 30 rutade ark samt 3 flyttbara delare. Omslag av frostat plast.
 31-4099 59:-



59:-

Boklampa med lysdiod. Hållare som kan fästas i boken, bälten m.m. Mått hopfäll BxDxH 35x18x120 mm. Batterityp 3xLR44 (ingår).
 31-3565 59:-



29:-

Anteckningsblock A5. Spiralbundet med 150 linjerade ark. Hård pärm med blandade motiv.
 31-1655 29:-



Anteckningsblock A5. Spiralbundet med 150 linjerade ark. Hård pärm med konstbilder.
 31-4105 29:-

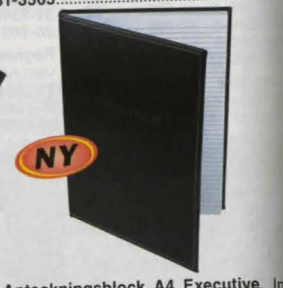

Anteckningsblock A4 Executive. Inbunden med 100 linjerade ark. Svart pärm av konstläder.
 31-4482 69:-



Kollegieblock. Spiralbundet, 70 ark.

Nr	Storlek	Fönster	Färg	Antal	Pris
31-3264	A5		Vit	50	29:-
31-3265	A5		Vit	50	29:-
28-544	1/2 A4		Vit	50	19:-
31-2914	A4		Brun	100	29:-
31-2913	A4		Vit	10	19:-
31-3259	C5		Brun	15	19:-
28-530	C5		Vit	50	49:-
31-231	C5	H2	Vit	50	69:-
28-528-2	C5		Brun	100	69:-
28-528-7	C5		Vit	100	19:-
28-532	C4		Brun	7	19:-
28-533	C4		Vit	50	69:-
28-531-2	C4		Brun	50	69:-
28-531-7	C4		Brun	50	69:-



Nr	Innermått	Pris
31-2641-1	120x215 mm	29:-
31-2641-2	180x265 mm	29:-
31-2641-3	270x360 mm	45:-



3M

Post-it kub. Blandade färger. Mått 76x76 mm, 450 ark.
 26-1179 67:-
Post-it Hjärta. Blandade färger. Mått 70x70 mm, 225 ark.
 31-1900-1 39:-

Post-it. Självhäftande lappar som kan fästas nästan var som helst, tas bort, flyttas och fästas igen. 100 ark.

Nr	Mått	Färg	1 st	10 st	Pris
26-866	76x76 mm	Gul	19:-	119:-	
21-2858	76x76 mm	Grön	19:-	119:-	
26-868	76x102 mm	Gul	19:-	139:-	
21-2860	76x127 mm	Grön	25:-	179:-	

Post-it Z. 100 ark.
 31-245 76x76 mm Gul 19:- 129:-

Post-it för planeringskalender. Blandade färger. Innehåller 100 st 12x43 mm, 25 st 76x25 mm, 25 st 76x50 mm.
 21-2857 79:-

Post-it Super Sticky. Extra stark häftförmåga för t.ex. flyttkartonger, emballage, kylskåp m.m. Gul, 75 ark.

Nr	Mått	1 st	10 st	Pris
31-3655	76x76 mm	19:-	139:-	
31-3654	100x100 mm	21:-	149:-	



79:-

Magnetklämma 3-pack. Av metall med kraftig magnet. Mått 30x35 mm.
 31-1645 19:-

Blockhållare med linjerat block, 100 blad A6 och penna. Magnetfäste. Mått blockhållare 14x21 cm.
 31-1653 59:-

Anslagstavla med aluminiumram. Mått 60x45 cm.
 31-3567-1 Whiteboard (magnetisk) 79:-
 31-3567-2 Kork 79:-



Anteckningslapp kub. 900 ark, mått 88x88 mm.
 31-232 39:-

Hushållskassabok med datum, textkolumn, inkomster, utgifter och diverse. A5, 16 ark.
 28-743 29:-

Kvittensblock. A65, 50 ark.
 28-546 19:-

Anteckningsblock med magnetfäste. A6, 65 ark.
 31-1670-1 "Komma ihåg" 29:-
 31-1670-2 "Måste göras" 29:-
 31-1670-3 "Handla hem" 29:-
 31-1670-4 "Meddelande" 29:-

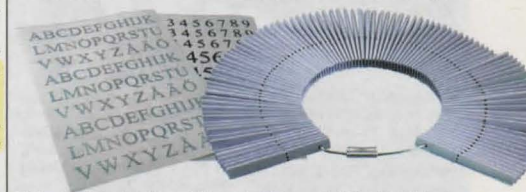

Siffror och bokstäver. Självhäftande för inom- och utomhusbruk. Innehåller A-O samt 0-9 i olika storlekar.
 31-3463 Svart 19:-
 31-3464 Silver 19:-

Siffror. Självhäftande för inom- och utomhusbruk. Innehåller 0-9, höjd 80 mm.
 31-4095 19:-

Lottring 1-100. Tvådelade lotter på forseglad ring.
 31-1855 34:-



Hushållsmagnet. Borstat stål, 3-pack.
 31-3672 Pusselbit 29:-
 31-3674 Hjärta 29:-

Meddelandehållare med kula. Praktisk på t.ex. kylskåpet, kontoret m.m. Rostfritt stål med magnetisk baksida. Mått 30x50x15 mm. 2-pack.
 21-2808 Vit 49:-
 31-2230 Krom 49:-

Magnet med plasthölje för whiteboard, kylskåp m.m. Specialyta som ej repar underlag. Häftkraft 0,5 kg. Diam. 30 mm. 10-pack.
 21-2808 Vit 49:-
 31-559 Krom 49:-



Häftapparat Rapid Baby Ray. För 26/6 klammer (ingår). Max. 10 ark. Blå. 31-739 29:-

Häftapparat Rapid. För 26/6 klammer. Max. 20 ark. Svart. 36-1319 E26 Halvstapel 39:- 31-3242 E28 Helstapel 49:-

Häftapparat Rapid Ultimate NXT. För 26/6 klammer, halvstapel. Max. 20 ark. Transparent. 31-4360 59:-

Häftapparat Rapid F30. Flatläggningsfunktion förhindrar växande häfthörn i t.ex. pärmen. För 26/6 klammer, halvstapel. Max. 30 ark. Svart. 31-4361 98:-

Häftapparat Rapid 20E elektrisk. För 26/6 klammer, halvstapel. Max. 20 ark. Grå. Batterityp 4xLR6 (ingår ej). 31-4363 159:-

Häfttång Rapid K1. Användarvänlig och funktionell för kontor, butiker m.m. Vändbart städ för nålhäftning. För 26/6 klammer, halvstapel. Max. 50 ark. Krom. 31-4362 229:-

Häftklammerborttagare. 26-996 12:-

Häftklammer färgad 26/6. Röd, blå, gul och grön metallic. Förp. med 2000 st. 31-4364 10:-

Häftklammer 26/6. Förp. med 5000 st. 36-459 19:-

Hälslag Rapid C3. Extra kraftig, max. 35 ark. Svensk standard. 31-740 329:-

Hälslag. Max. 10 ark. Svart. Svensk standard. 31-1896 49:-



Häftapparatsats. Helstapelshäftare, minihäftare, klammerborttagare och 6000 st klammer 26/6 till båda apparaterna. 31-1506 69:-



Skärunderlag. "Självläkande" plastmaterial med rut- och skalindelning. Mått 45x30 cm. 36-371 99:-

Gem. Metall, 32 mm. 100-pack. 26-993 15:-

Gummisnodd. 100-pack. 26-509 13:-

Gummiband, 3x90 mm, 500 g. 31-3694 29:-

Radergummi 2-pack. Ett dubbelt för blyerts och kulspets. Ett för bl.a. blyerts- och kolpennor på ritpapper och pannår. Syntetiska. 26-681 19:-

Stift. För t.ex. anslagstavla. 100-pack. 26-537 29:-

Häftstift. Vit, 200-pack. 26-992 29:-

Limstift. För foton, papper m.m. 20 g. 36-1335 21:-



Limstift Pritt Power Gel. Universallim för båda mjuka och hårda material t.ex. tyg, plast m.m. Huvud för bred eller smal påstrykning. 35 g. 31-4096 29:-

Limstift Pritt Power Stick. För både mjuka och hårda material t.ex. tyg, plast m.m. Mycket hög vidhäftningsförmåga. Vattenbaserat. 5 g. 31-1902 31:-

Korrigeringsstejp. Hållare med vridbart huvud. Längd 8,5 m, bredd 4,2 mm. 31-1904 31:-

Korrigeringspenna. För små och precisa textändringar. 9 ml. 21-2852 31:-

Korrigeringsfärg. 20 ml. 21-2855 21:-



Brev- & paketväg Eks. Elektronisk med tarering. Batterityp 6LR61 (ingår ej).

Nr	Gradering	Max. vikt	Pris
31-3664	1 g	5 kg	399:-
31-4440	10 g	40 kg	498:-



Pennställ, roterande. Med allt för skrivbordet som pennor, sax, häftapparat, klämmor, linjal, stift, kniv, gem, radergummi och pennvässare. 31-2027 75:-

Häftklammer. Nr 10 till bl.a. 31-2027. 1000-pack. 31-2618 9:-

Skrivbordsförvaring Maped. Ordning och reda på skrivbordet. Olika fack för pennor, gem, kuvert, meddelandelappar m.m. Tejphållare för 19 mm tejp. Svart/blå. 31-4358 98:-

Förvaringslåda. Fyra utdragbara lådor håller reda på dina papper. Stapelbar. Mått BxDxH 29x37x24 cm. Svart/grå. 31-4359 198:-



Dokumenthållare Page-up. För dokument upp till A3. 31-512 Svart 39:- 31-2097 Vit 39:- 31-2098 Blå 39:-

Foto- & dokumenthållare. För fotografier, menyer m.m. Transparent akryl. 31-1650 15x10 cm Vägg (magnet) 19:- 31-3993-1 A6 Bord/vägg 25:- 31-3993-2 A5 Bord/vägg 35:- 31-3993-3 A4 Bord/vägg 47:-



Linjal. Facett med svart milimetergradering och tuschkant. Glasklar polystyrol. Längd 30 cm. 31-3324 13:-

Linjal med kalkylator. Kalender, klocka, alarm och timer. Batterityp CR2025 (ingår). 31-2026 69:-



Linjalsats. Fyra delar med tvåraderad linjal 30 cm, vinklar 45°/17 cm och 60°/24 cm samt gradskiva 180°/10 cm. Transparent plast. 26-771 39:-

Passare Maped med universalthållare för blyertspenna. 31-4138 39:-

Passare Maped 3-in-1 med hållare för 2 mm blyertsstift, hållare för 0,5 mm stift och universalthållare för blyertspenna. 31-4357 69:-

Papperskorg 16 liter. Diam. 31,5 cm, höjd 33 cm. 31-4340-1 Svart 39:- 31-4340-2 Transparent 39:-

Papperskorg 20 liter. Passar även som behållare till 31-3642. 31-3837 49:-



Kontorsstol med hög rygg. Klädsel av konstläder och polyester. Hög- och sänkbar med gascylinder. Vippbar med viktreglering. Sittbredd 46 cm, sittdjup 46 cm, sitthöjd 44-56 cm, rygghöjd 67 cm. Fotkryss av nylon med svängbara hjul. 31-3658 498:-



Märkpenna cd/dvd 4-pack. Permanent, vattenfast. Spets 0,6 mm. Svart, blå, röd och grön. 32-4617 39:-

Radérpenna cd/dvd Schneider 245. Suddar permanent ut tidigare märkning på cd/dvd-skivor. 31-3577 29:-

Märkpenna cd/dvd Pilot Twin. Permanent, vattenfast. Dubbla spetsar 0,3 och 0,5 mm. Svart. 31-4006 29:-



Märkpenna Schneider 280. Permanent även på svåra underlag. Vattenfast, ljusäkta och lågdoftande. Skuren spets 4-12 mm. Svart. 31-2572-1 45:-



Märkpenna Schneider. Permanent, vattenfast och lågdoftande. Svart. 31-1069 Rund spets 1-3 mm 25:-
31-1070 Skuren spets 1-4 mm 25:-



Märkpenna 4-pack. För t.ex. metall, plast och gummi. Permanent och vattenfast. Bläcket tål temperaturer upp till 100 °C. Svart, blå, röd och grön. 31-528 Rund spets 2,5 mm 29:-
31-529 Skuren spets 1-4,6 mm 29:-



Overheadpenna Schneider 224 4-pack. För bl.a. blanka ytor. Permanent och vattenfast. Rund spets 1,0 mm. Svart, röd, blå och grön. 31-2070 39:-



Whiteboardpenna Schneider 290 4-pack. Även för konferenstavlur med pappersframsida. Lågdoftande. Rund spets 1-3 mm. Svart, blå, röd och grön. 31-1075 49:-



Pennsats Grafik 4-pack. Vattenfast och ljusäkta. Plastspets 0,1, 0,3, 0,5 och 0,7 mm. Svart. 26-1010 37:-



Pennsats Schneider 967 6-pack. Fiberspets 0,4 mm. Svart, blå, röd, grön, gul och cerise. 31-3561 39:-



Överstrykningspenna 3-pack. Röd, grön, gul. 31-4100 29:-

Laserpekpinne. Den röda laserpunkter syns utmärkt i mörker vid t.ex. overhead- och diablidsvisning. Ersätter den vanliga utdragbara pekpinnen. Laserklass II. Batterityp 2xR03 (ingår). 31-2571 219:-



Kulspetspenna Pilot PermaBall. Skriver på en mängd underlag som t.ex. metall, keramik och papper. Gummerat grepp. Svart, permanent bläck. 31-3556 21:-



Kulspetspenna Pilot Frixion. Radérbar kulspetspenna, så många gånger du vill. Gummerat grepp och radertopp. 31-4011-1 Svart 29:-
31-4011-2 Blå 29:-
31-4011-3 Röd 29:-



Kulspetspenna Pilot Super Grip. Gummerat grepp. Blått bläck. 31-4012 21:-



Stiftpenna Pilot Super Grip. Gummerat grepp och radertopp. 31-1082 0,5 mm 21:-
31-1083 0,7 mm 21:-



Kulspetspenna Bic 10-pack. Blått, Svenskt Arkiv-bläck. 31-3281 49:-



Stiftpenna 4-pack. Gummerat grepp och radertopp. Stift 0,5 mm. 31-3559 49:-

Stiftpenna 10-pack. Gummerat grepp och radertopp. Lev. med 30 stift. 31-3566-1 0,5 mm 49:-
31-3566-2 0,7 mm 49:-



Bläckpatron Ballograf Pas-sar Epoca. Blå. 31-4015 19:-



Bläckpatron Schneider 708. Passar 31-4008 och ett flertal andra pennor på marknaden. Skrivlängd 10 000 m. Vattenfast bläck. 31-4009-1 Blå 19:-
31-4009-2 Svart 19:-



Bläckpatron Pilot. Blå. Nr Passar Pris
31-1592 G2, G2ex, Vega Gel, X-Gel, Alpha Gel 17:-
31-1593 Vega, Rexgrip 10:-
31-3563 Dr.Grip 19:-



Kulspetspenna Schneider Klick Fix. För t.ex. bilen, kylskåpet m.m. Fjädrande plastspiral fäst i självhäftande hållare som kan roteras 180°. 31-1077 49:-



Blyertspenna 12-pack. Radertopp. Hårdhet HB. 26-50 29:-



Blyertspenna 12-pack. Radertopp. Hårdhet HB. 26-50 29:-

Blyertspenna 12-pack. Radertopp. Hårdhet HB. 26-50 29:-



Akvarellfärgsats Reeves. Startats med 12 akvarellfärger, 2 penslar, penna och papp-panna.
31-4109 49:-
Pennsats 12-pack. Fiberpennor som klarar 60 dagar utan kork.
31-1499 21:-

Vaxkrita 24-pack. Giftrfria.
31-2685 21:-
Trärfärgpenna XXL 12-pack. Med 5 mm tjock spets. Lev. med pennvassare.
31-3651 49:-
Trärfärgpenna 60-pack. Träetui.
31-3817 79:-

Vattenfärg med 6 stora, giftrfria träfärgskakor.
31-2689 59:-
Trärfärgpenna Regnbåge 2-pack. Med 5 mm tjock, 4-färgad spets.
31-4092 29:-

Målarlåda Paintnet. 150 delar med vaxkritor, färg- och fiberpennor, vattenfärger, oljepastellkritor, sax, linjal m.m. Motiv att färglägga kan hämtas på Internet. Giftrfria färg.
31-1244 79:-



Pennsats 100-pack. Fiberpennor med ventilerad kork. Giftrfria färg.
31-1505 39:-

Pennsats dubbelspets 24-pack. Fiberpennor med olika tjock spets i ändarna.
31-4348 49:-



Målarfodral Lyra. 19 delar med färgpennor, blyertspenna, block, sax, linjal, pennvassare och radergummi i praktiskt fodral.
31-4345 98:-



Pennsats Lyra Magic. Använd de fem fiberspetspennorna med olika färg i båda ändar. Stryk över det målade med "magic"-pennan och det ändrar färg! Totalt kan 20 olika färger skapas.
31-4346 29:-

Pennfodral. Svart syntetmaterial. Mått 65x195 mm.
31-3568 29:-
Pennfodral Pirates. Kaki-färgat syntetmaterial. Mått 210x80x30 mm.
31-4347 39:-

Bokplast. Transparent. 40 cm x 2 m.
31-1649 17:-
Bokplast. Självhäftande, transparent. 40 cm x 2 m.
31-4132 19:-
Boketiketter. 8-pack.
31-1163 17:-
Pennsats metallic 10-pack. Perfekt för fotoalbum, inbjudningskort m.m.
31-1599 59:-



Pennsats Tatuering 4-pack. Färgen sitter upp till ca 60 timmar på huden. Kan tvättas bort med tvål och vatten. Dermatologiskt testade. Lev. med schabloner.
31-4349 29:-



Hobbypapper 40 m. Rulle med klorrifrit papper. Bredd 47 cm.
31-2646 35:-
Ritpapper A4. Oumbärligt i skolan, fritids, lekis och hemma. Vikt 1 kg.
28-579 32:-

Spiralblocksats med 2 spiralblock (A5 och A7), glitterpenna och litet block med nyckelring.
31-2646 35:-
31-2673 Stjärna 29:-
31-2674 Hjärta 29:-
Målarbok. 160 sidor. Mått 23,5x33,5 cm.
34-1719 37:-



Glitterspray. För att ge dina kläder tillfällig glans. Försvinner vid tvätt. 118 ml.
31-4192 Guld 69:-
31-4193 Silver 69:-



Blåspennsats Blopens. Skapa levande övertoningar och effekter. Innehåller 15 blåspennor, 16 schabloner och 40 pappersark.
31-4102 115:-



Ansiktsmålning. Skapa livfulla och hållbara målningar. Lätta att tvätta bort med tvål och vatten. Vattenbaserad, giftrfria färg.
31-4107 115:-

Ansiktsmålningssats Party. Innehåller 8 färger, 4 glitterfärger, 4 svampar och 3 penslar. Räcker till ca 60 målningar.
31-4108 165:-



Textilfärg. För permanent infärgning av naturfibrer, bomull, linne, rayon, viskos. Räcker till ca 500 g torr textil. Avser 3-4 kg i tvättmaskin. Tvättakta. Flytande. Färger: Svart, sand, vinröd, korsbärsröd, buteljön, mörkblå, marinblå, royalblå, mörkbrun, plommon, mossgrön, turkos.
31-2929 75:-

Tvättmärkningspenna. För namnetiketter eller ljusa tyger. Kulspets. Blöder ej ut i tyget. Permanent, tvätt- och kemsäker.
31-2064 25:-

Infärgningssalt till 31-2929. Räcker till en färgning. 1 kg.
31-2941 21:-

Glasfärg L&B. Transparent för glas och andra blanka ytor. 4x50 ml.
31-2826 119:-

Textilmärkpenna 6-pack. För alla typer av textil. Tål 60° tvätt. Behöver ej fixeras med strykjärn. Vattenbaserad. Svart, blå, röd, grön, gul och brun.
26-787 29:-

Glasfärg L&B. Täckande för glas, porslin och keramik. 10x4 ml.
31-1226 59:-

Allmogefärg matt L&B. Hobbyfärg avsedd för dekorationsmålning på i stort sett alla rengjorda, torra underlag. Snabbtorkande, därefter vattenfast. Penslar rengöres i vatten. Vattenbaserad. 50 ml.
32:-



26-1340-1 Citrongul
26-1340-2 Solgul
26-1340-3 Brandgul
26-1340-5 Orange
26-1340-6 Julröd
26-1340-7 Rosenröd
26-1340-8 Vinröd
26-1340-9 Censröd
26-1340-11 Violet
26-1340-13 Ljusblå
26-1340-14 Klarblå
26-1340-15 Blåklintsblå
26-1340-36 Ultramarinviolet
26-1340-17 Dalablå
26-1340-18 Mörkblå

26-1340-40 Marockoblå
26-1340-21 Mörkgrön
26-1340-22 Gräsgrön
26-1340-23 Olivgrön
26-1340-24 Ljusgrön
26-1340-25 Skogsgrön
26-1340-26 Ljust brungul
26-1340-27 Gul ochkra
26-1340-28 Bränd umbra
26-1340-29 Mörkbrun
26-1340-37 Ljus brungrå
26-1340-38 Havannabrun
26-1340-33 Vit
26-1340-34 Stengrå
26-1340-35 Svart

Hobbylackfärg blank L&B. I övrigt lika 26-1340.
26-1341-2 Solgul
26-1341-6 Tomteröd
26-1341-15 Mörkblå
26-1341-16 Ultramarinblå
26-1341-20 Skogsgrön
26-1341-29 Svart

26-1341-30 Vit
26-1341-31 Guld ljus
26-1341-32 Gammelgul
26-1341-35 Silver, ljus
26-1341-36 Gammelsilver

Olja

249:-



Oljefärgsats L&B Fine. Innehåller 6x20 ml oljefärgtuber.

- 31-4310-1 169:-
- Målarsats Olja L&B Louvre.** Komplet med bl.a. 11x10 ml och 1x40 ml oljefärgtuber, två penslar, ritpenna, palett, palettkniv, palettkopp, 15 ml målarmedium och dukpanna.
- 31-3951-1 298:-

Oljefärgsats L&B Louvre. Introduktionssats med 12x12 ml oljefärgtuber.

- 31-99 89:-
- Målarläda Olja.** Komplet med 26x12 ml oljefärgtuber, fyra penslar, två ritpennor, palett och pennväsare. Lev. i trälåda.
- 31-3952-1 249:-

Oljefärg L&B Fine. Noggrant utvalda oljefärger av högsta kvalitet. Smidig konsistens, god ljusåktighet och bra blandningsförmåga mellan kulörerna. Tub 40 ml.

- 31-1207-1 Lemon Yellow 169
- 31-1207-2 Primary Yellow 153
- 31-1207-3 Medium Yellow 198
- 31-1207-4 Sahara Yellow 194
- 31-1207-5 Flesh Tint 301
- 31-1207-6 Orange 201
- 31-1207-7 Cadmium Red Light 799
- 31-1207-8 Red Vermilion 393
- 31-1207-9 Bright Red 396
- 31-1207-10 Primary Red 437
- 31-1207-11 Carmine Red 327
- 31-1207-12 Alizarin Crimson 343
- 31-1207-13 Madder Lake 326

- 31-1207-14 Primary Blue 063
- 31-1207-15 Sapphire Blue 048
- 31-1207-16 Cobalt Blue 064
- 31-1207-17 Phtalo Blue 095
- 31-1207-18 Ultra Marine 043
- 31-1207-19 Prussian Blue 046
- 31-1207-20 Blue Violet 604
- 31-1207-21 Light Green 556
- 31-1207-22 Medium Green 169
- 31-1207-23 Viridian 529
- 31-1207-24 Sap Green 552
- 31-1207-25 Terre Verte 483
- 31-1207-26 Naples Yellow 190

36-1336

Penseltvätt. Ofärgad, luktfri och aromatisk vätska. Snabbt nedbrytbar i naturen. Ersätter terpentin och lacknafta vid spädning av olje- och akrylfärg. Plastflaska 250 ml.

26-988 42:-

Mellanfernis L&B Louvre. Används vid skiktmåleri samt t.ex. på oljemålningar där färgen "slagit in", d.v.s. tappat sin lyster för att erhålla en jämn glans. Flaska 75 ml.

26-1233 59:-

Tavelfernis L&B Louvre. Denna tavelfernis är tänkt som toppskikt på oljemålningar där man vill ha ett extra skydd samt en blank yta. En oljemålning bör torka minst 6 månader innan den fernissas. Flaska 75 ml.

26-1234 59:-

Linolja rå L&B Louvre. Flaska 75 ml.

26-233 43:-

Målarmedium L&B Louvre. Oljefärg som förtunnas med målarmedium får mer djup och lyster. Påskyndar även torkningen. Flaska 75 ml.

26-1232 49:-

Oljeakrylmålningsblock Canson med 10 ark specialbehandlat papper för målning med olje- och akrylfärg. Papperet har en yta liknande strukturen hos en målarduk.

36-1336 F4 33x24 cm 139:-

Färgkoder för olja och akryl

- T = transparent
- T/O = halvtäckande
- O = täckande
- *** = extremt ljusåktade färger även om de är nedtonade
- ** = mycket ljusåktade färger



32:-

- 31-1207-27 Yellow Ochre 302
- 31-1207-28 Red Ochre 306
- 31-1207-29 Raw Sienna 482
- 31-1207-30 Burnt Sienna 481
- 31-1207-31 Raw Umber 478
- 31-1207-32 Burnt Umber 477
- 31-1207-33 Ivory Black 269
- 31-1207-34 Titanium White 008
- 31-1207-35 Titanium Zinc 013
- Oljefärg L&B Fine. Titan/Zinkvit 150 ml.** *** O.
- 31-1208 89:-

Akryl

31-3952-2

249:-



Akrylfärg. Högtäckande, helmatt färg. Vattenlöslig innan torkning, vattenfast efter torkning. Blandbar. "Flow Formula"-konsistens för målning av större ytor t.ex. väggmålningar. Tub 200 ml.

- 31-1768-1 Titanium White 89:-
- 31-1768-2 Gold 89:-
- 31-1768-3 Silver 89:-
- 31-1768-4 Primary Yellow 89:-
- 31-1768-5 Primary Red 89:-
- 31-1768-6 Primary Blue 89:-
- 31-1768-7 Deep Violet 89:-
- 31-1768-8 Phthalocyanine Green 89:-
- 31-1768-9 Burnt Umber 89:-
- 31-1768-10 Ivory Black 89:-

Akrylfärg L&B Louvre. Hög hållbarhet. Vattenlöslig innan torkning, vattenfast efter torkning. Snabbtorkande och luktfri. Plastflaska 750 ml.

- 31-3950-1 Titanium White 008 .. 119:-
- 31-3950-2 Mars Black 271 119:-
- 31-3950-3 Primary Blue 063 119:-
- 31-3950-4 Primary Yellow 153 119:-
- 31-3950-5 Primary Red 437 119:-
- 31-3950-6 Burnt Sienna 481 119:-

Akrylmedium Matt. Transparentt gelmedium som blandas i akrylfärg för att göra färgen tjockare och mattare. Fördröjer torktiden. Tub 200 ml.

31-2629 69:-

Akrylmedium Blank. Extra tjockt gelmedium som gör akrylfärg tjockare, mer transparent och blankare. Fördröjer torktiden. Tub 200 ml.

31-2630 69:-

Akrylmedium/fernis L&B Louvre. Används för spädning av akrylfärg då man önskar bättre utfyllning och lyster. Samma medium används också som slutfernis då en sådan önskas. Flaska 75 ml.

Akrylfärgsats L&B Louvre. Introduktionssats med 12x10 ml akrylfärgtuber.

31-100 79:-

Akrylfärgsats L&B Fine. Innehåller 6x20 ml akrylfärgtuber.

31-4310-2 169:-

Målarsats Akryl L&B Louvre. Komplet med bl.a. 11x10 ml och 1x40 ml akrylfärgtuber, två penslar, ritpenna, palett, palettkniv, 15 ml blank medium/fernis, 15 ml matt medium/fernis och dukpanna.

Målarläda Akryl. Komplet med 26x12 ml akrylfärgtuber, fyra penslar, två ritpennor, palett och pennväsare. Lev. i trälåda.

31-3952-2 249:-

Kursbok "Måla akryl!". Tips och råd om hur man snabbt kommer igång med akrylmålning. A4-block med 20 ark, 250 g papper medföljer.

31-2631 145:-

Akrylfärg L&B Fine. Noggrant utvalda akrylfärger av högsta kvalitet. Smidig konsistens, god ljusåktighet och bra blandningsförmåga mellan kulörerna. Kort torktid. Tub 40 ml.

- 31-1199-1 Lemon Yellow 169
- 31-1199-2 Primary Yellow 153
- 31-1199-36 Cadmium Yellow Medium 159
- 31-1199-4 Sahara Yellow 194
- 31-1199-5 Flesh Tint 301
- 31-1199-6 Orange 201
- 31-1199-37 Red Vermilion 393
- 31-1199-35 Cadmium Red 420
- 31-1199-8 Primary Red 437
- 31-1199-9 Alizarin Crimson 328
- 31-1199-10 Permanent Violet 631
- 31-1199-11 Blue Purple 045
- 31-1199-12 Ultra Marine 043

- 31-1199-13 Cobalt Blue 030
- 31-1199-14 Cerulean Blue 065
- 31-1199-15 Primary Blue 063
- 31-1199-29 Prussian Blue 046
- 31-1199-17 Sapphire Blue 048
- 31-1199-18 Warm Green 534
- 31-1199-19 Light Green 556
- 31-1199-20 Brilliant Green 558
- 31-1199-21 Green Chromoxide 542
- 31-1199-22 Sap Green 552
- 31-1199-23 Naples Yellow 190
- 31-1199-24 Yellow Ochre 302
- 31-1199-25 Red Ochre 306

- 31-1199-26 Raw Sienna 482
- 31-1199-27 Burnt Sienna 481
- 31-1199-28 Raw Umber 478
- 31-1199-29 Burnt Umber 477
- 31-1199-30 Payne's Grey 261
- 31-1199-31 Ivory Black 269
- 31-1199-32 Titanium White 008
- 31-1199-33 Gold 700
- 31-1199-34 Silver 710
- Akrylfärg L&B Fine. Titanvit 150 ml.** *** O.
- 31-1204 89:-

N = Ny produkt i årets katalog. 2-års garanti se köpinformation sid 438.

Akvarell

249:-



Målarsats Akvarell L&B Louvre. Komplet med bl.a. 20 halvkoppar akvarellfärg, två penslar, ritpenna, palett, blandarmugg, radérgummi, 15 ml maskeringsvätska och akvarellblock.

Målarlåda Akvarell. Komplet med 26x12 ml akvarellfärgtuber, fyra penslar, två ritpennor, palett och pennvässare. Lev. i trälåda.

Målarsats Akvarell L&B med 12 st akvarellfärger i halvkopp, pensel och akvarellsvamp.



Kursbok "Börja måla akvarell". Tips om akvarellmålning, 34 sidor. Block med 20 ark A4, 250 g mellangrått akvarellpapper medföljer.

Akvarellblock med 20 ark, 180 g, träfritt papper. Limmat på 4 sidor.

Akvarellblock Canson med 40 ark, 200 g, syrafritt papper. Fin gräng. Lämpligt även för akryl och gouache.

Akvarellblock Canson med 12 ark, 300 g, syrafritt och åldersbeständigt papper. Med elgrov gräng.

Akvarellblock Canson med 40 ark, 200 g, syrafritt papper. Fin gräng. Lämpligt även för akryl och gouache.

Akvarellblock Canson med 12 ark, 300 g, syrafritt och åldersbeständigt papper. Med elgrov gräng.



Penselsats, akvarell med 3 mårhårpenslar av toppkvalitet samt en stor syntetpensel.

Akvarellfärgsats L&B med 12 st akvarellfärger i helkopp samt pensel.

Gouachefärgsats L&B Fine. Vattenbaserad och pigmentstark konstnärsfärg som ger en matt yta. Har en krämig konsistens och täckande effekt. Innehåller 5x25 ml gouachefärgtuber.

Akvarellfärg L&B. Hög kvalitet beträffande ljusäkthet, blandbarhet m.m. Halvkopp.

26-1339-1	Lemon Yellow 169	27:-
26-1339-2	Gamboge 152	27:-
26-1339-3	Cadmium Yellow Pale 796	27:-
26-1339-4	Cadmium Orange 797	27:-
26-1339-5	Cadmium Red 364	27:-
26-1339-25	Purple Lake 349	27:-
26-1339-26	Alizarin Crimson 333	27:-
26-1339-8	Egypt Violet 610	27:-
26-1339-27	Ultramarine 056	27:-
26-1339-10	Prussian Blue 046	27:-
26-1339-11	Intense Blue 089	27:-

26-1339-14	Viridian 532	27:-
26-1339-15	Antioche Green Light 510	27:-
26-1339-16	Hookers Green 533	27:-
26-1339-17	Yellow Ochre 302	27:-
26-1339-28	Indian Red 378	27:-
26-1339-19	Burnt Sienna 481	27:-
26-1339-20	Burnt Umber 477	27:-
26-1339-22	Payne's Grey 261	27:-
26-1339-23	Ivory Black 269	27:-
26-1339-24	Chinese White 003	27:-

Skiss

DERWENT



Pennsats akvarell Derwent. Vattenlösliga. Plåtask 20x18 cm. 26-430 24 kulörer 215:-
26-1185 12 kulörer 125:-

Pennsats blyerts Derwent. För skiss och teckning. 31-95 4 st mjuka: 6B, 4B, 2B, HB 39:-
26-435 12 st mjuka/medelhårda: 6B-4H 115:-
31-3318 12 st mjuka: 9B-H 115:-



Ritblock med 30 ark, 120 g, träfritt papper. 31-2619 A5 29:-
31-2620 A4 39:-
31-2621 A3 69:-

Skissblock med 70 ark, 70 g, träfritt papper. Limmat på en sida. 31-2622 A5 29:-
31-2623 A4 39:-
31-2624 A3 69:-

Fixativspray. För att t.ex. fixera kol- och pastellteckningar. Etanolbas för svagare lukt. 400 ml. 21-2895 89:-

Pennvässare, dubbel 2-pack. Magnesium. Håldiam. 8 mm och 11 mm. 31-4101 32:-



Hobbypapper 1 kg. Kartongpapper 110-250 g, 3 storlekar A4, A5, A6, 9 blandade färger. 31-568 59:-

Hobbypapper 1 kg. 150-200 g, 3 storlekar A4, A5, A6, Svart. 31-1894 59:-

Hobbypapper 1 kg. 150-200 g, 3 storlekar A4, A5, A6, Svart. 31-1894 59:-

Hobbypapper 1 kg. 150-200 g, 3 storlekar A4, A5, A6, Svart. 31-1894 59:-

Hobbypapper 1 kg. 150-200 g, 3 storlekar A4, A5, A6, Svart. 31-1894 59:-

Pennsats Derwent med 11 studipennor, 2 metallic akvarellpennor silver/guld, 1 HB grafikpenna, 8 artistkritor, 1 knådgummi, 1 metallpennvässare. 31-1221 199:-

Pennsats Inktense Derwent. Vattenlösliga, färgstarka pennor som ger tusch-liknande effekt. Permanent och övermålningsbar med andra tekniker när den torkat. 12 kulörer. 31-4314 129:-

Pennsats akvarell Derwent. Fodral med 11 akvarellpennor och 1 pensel. 31-2626 115:-

Pennsats studio Derwent. Fodral med 12 färgpennor. 31-2625 115:-

Pennsats kol & pastell Derwent. Fodral med 3 kolpennor, 5 pastellpennor, pennvässare samt 2 stompfer. 31-2628 115:-

Pennsats kol Derwent. Ljus, medium och mörk samt en vit, mjuk teckningspenna. 31-94 59:-

Ritkol, 5-pack. 26-234 27:-

Pennsats Lyra Pure Colour. Ljusa färgstift utan trä. Brillianta färger. Diam. 7,5 mm. 10 kulörer. 31-4080 110:-

Pennsats Lyra Pure Colour. Ljusa färgstift utan trä. Brillianta färger. Diam. 7,5 mm. 10 kulörer. 31-4080 110:-

Pennsats Lyra Pure Colour. Ljusa färgstift utan trä. Brillianta färger. Diam. 7,5 mm. 10 kulörer. 31-4080 110:-

Pennsats Lyra Pure Colour. Ljusa färgstift utan trä. Brillianta färger. Diam. 7,5 mm. 10 kulörer. 31-4080 110:-

Pennsats Lyra Pure Colour. Ljusa färgstift utan trä. Brillianta färger. Diam. 7,5 mm. 10 kulörer. 31-4080 110:-

Pennsats Lyra Pure Colour. Ljusa färgstift utan trä. Brillianta färger. Diam. 7,5 mm. 10 kulörer. 31-4080 110:-

Pennsats Lyra Pure Colour. Ljusa färgstift utan trä. Brillianta färger. Diam. 7,5 mm. 10 kulörer. 31-4080 110:-

Pennsats Lyra Pure Colour. Ljusa färgstift utan trä. Brillianta färger. Diam. 7,5 mm. 10 kulörer. 31-4080 110:-

Pennsats Lyra Pure Colour. Ljusa färgstift utan trä. Brillianta färger. Diam. 7,5 mm. 10 kulörer. 31-4080 110:-

Pennsats Lyra Pure Colour. Ljusa färgstift utan trä. Brillianta färger. Diam. 7,5 mm. 10 kulörer. 31-4080 110:-

Pennsats Lyra Pure Colour. Ljusa färgstift utan trä. Brillianta färger. Diam. 7,5 mm. 10 kulörer. 31-4080 110:-

Pennsats Lyra Pure Colour. Ljusa färgstift utan trä. Brillianta färger. Diam. 7,5 mm. 10 kulörer. 31-4080 110:-

Palett av trä. Mått 37x27 cm.
37-493..... 39:-

Palett av plast med 7 färgskålar och 3 blandfat. Mått 22x33 cm.
36-46..... 29:-



Målarkniv, böjd. Används i s.k. vått måleri för pastosa (tjocka) relieffeffekter.
26-802..... 49:-
26-803..... 49:-
Palettkniv. Används för att blanda färg på paletter.
26-157..... 49:-



Målar- & palettknivsats.
5-pack.
31-38..... 99:-



Palettkopp med klämfäste.
26-238 Dubbel..... 29:-

198:-

Målarlåda Akryl. Komplet med 18x12 ml akrylfärgtuber, tre målarknivar, tre penslar, träpalett, pannå och kilram med duk.
Lev. i träväska.
31-2754..... 198:-



Avrivningspalett Canson med 50 ark vaxat papper för engångsbruk. Mått 24x32 cm.
36-237..... 65:-
Färgsats. 12x12 ml tuber.
N 31-4333-1 Oljefärg..... 49:-
N 31-4333-2 Akrylfärg..... 49:-
N 31-4333-3 Akvarellfärg. 39:-

Bordsstaffli. Tillverkat av rödbok. Höjd 45/78 cm. Bredd 40 cm. Max. tavelhöjd 60 cm.
46-147..... 149:-

Bordsstaffli L&B. Ateljémoddell i vackert utförande med lutningsinställning. Tillverkat av rödtonat Lyptus-trä. Rostskyddade metalldelar. Max. höjd 98 cm. Max. tavelhöjd 76 cm.
31-4308..... 398:-

Fältstaffli. Tillverkat av rödbok. Max. höjd 189 cm. Max. tavelhöjd 105 cm. Längd hopfällt 87 cm. Vikt 1,5 kg.
46-166..... 215:-
Ateljéstafli L&B. Rejält och stadigt i vackert utförande. Tillverkat av rödtonat Lyptus-trä. Rostskyddade metalldelar. Max höjd 230 cm. Max. tavelhöjd 120 cm.
31-4309..... 849:-



Syntet

Pensel, syntet. En allround-pensel lämplig för hobbyfärger. Bredd i mm.

Flat, långt skaft				Rund, långt skaft			
Nr	Storl.	Bredd	Pris	Nr	Storl.	Bredd	Pris
26-936	2	2,00	39:-	26-927	00	1,00	25:-
26-937	4	3,00	39:-	26-928	1	1,50	27:-
26-938	6	5,00	45:-	26-929	2	1,75	28:-
26-939	8	6,50	49:-	26-930	3	2,00	29:-
26-940	10	9,00	65:-	26-931	4	2,50	29:-
26-941	12	11,00	73:-	26-932	6	3,50	36:-
26-942	14	13,00	73:-	26-933	8	4,75	47:-
26-943	16	13,20	75:-	26-934	10	6,25	59:-
				26-935	12	7,75	67:-



Svinborst

Pensel, svinborst. Främst avsedd för olje- och akrylmålning.

Flat, långt skaft				Flat, långt trävitt skaft			
Nr	Storl.	Bredd	Pris	Nr	Storl.	Bredd	Pris
26-944	2	6 mm	39:-	26-227-2	2	5 mm	15:-
26-945	4	10 mm	47:-	26-227-4	4	6 mm	15:-
26-946	6	12 mm	57:-	26-227-6	6	7 mm	15:-
26-947	8	15 mm	62:-	26-227-8	8	8 mm	15:-
26-948	10	20 mm	83:-	26-227-10	10	9 mm	17:-
26-949	12	25 mm	113:-	26-227-12	12	10 mm	18:-
				26-227-16	16	12 mm	23:-
				26-227-20	20	13 mm	29:-

Rund, långt skaft			
Nr	Storl.	Bredd	Pris
26-950	2	3 mm	39:-
26-951	4	4 mm	47:-
26-952	6	6 mm	56:-
26-953	8	8 mm	64:-
26-954	10	10 mm	79:-
26-955	12	12 mm	108:-

Ministaffli med duk 3-pack. Staffli höjd 12 cm. Kilram med duk 7x5, 7x7, 6x8 cm.
31-4307..... 79:-

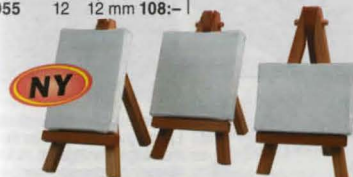

Tänk på miljön när du gör rent dina penslar!

79:-

Penselsats, svinborst med 12 flata penslar. Penselbredd 4-22 mm. Skaftlängd 28-34 cm.
26-506..... 79:-



Mårdhår

Mårdhår/syntet

Pensel, mårdhår. En akvarellmålningpensel tack vare sin goda färgupptagningsförmåga. Bredd i mm.

Pensel, blandhår. En akvarellmålningpensel när högsta mårdhårskvalitet ej krävs. Bredd i mm.

Rund, kort skaft

Nr	Storl.	Bredd	Pris	Rund, kort skaft	Nr	Storl.	Bredd	Pris
26-956	00	1,00	29:-	26-962	00	1,00	19:-	
26-957	1	1,50	34:-	26-963	0	1,25	21:-	
26-958	2	1,75	37:-	26-964	2	1,50	23:-	
26-959	3	2,00	39:-	26-965	4	1,75	24:-	
26-960	4	2,50	44:-	26-966	6	2,00	26:-	
26-961	6	3,50	59:-					



Penselsats, svinborst med 9 flata penslar. Penselbredd 3-15 mm. Skaftlängd 19-27 cm.
26-505..... 59:-

Penselsats, svinborst med 4 penslar. Penselbredd: Rund 2 och 8 mm rund, flat 10 och 16 mm. Skaftlängd 30 cm. Avsedda för olja- akrylmålning.
26-1312..... 189:-

Penselsats, blandhår med 12 runda penslar av mård/syntet. Penselbredd 2-8 mm. Skaftlängd 18-22 cm. Lämpliga för akvarellmålning.
26-504..... 49:-



Kilram med linneduk. Träram med duk av 100% linne, trådtäthet 10 tråders inslag/cm varp. Omålad ytvikt 280 g/m². Medelgrov gräng.

31-1767-3	F3	57:-
31-1767-4	F4	62:-
31-1767-5	F5	68:-
31-1767-6	F6	73:-
31-1767-8	F8	79:-
31-1767-10	F10	99:-
31-1767-12	F12	110:-
31-1767-15	F15	125:-
31-1767-20	F20	145:-
31-1767-40	F40	279:-
31-1767-16	L6	69:-
31-1767-18	L8	79:-
31-1767-110	L10	89:-
31-1767-112	L12	110:-
31-1767-115	L15	125:-
31-1767-120	L20	147:-
31-1767-140	L40	269:-

Kilram med bomullsduk 3-pack. Uppspänd, mediumgrängad målarduk av 100% bomull. Duken är universalgrundad och lämpar sig för målning med olje-, akryl- och vinylfärg samt vattenlöslig oljefärg.

31-4311-4	F4	79:-
31-4311-6	F6	99:-
31-4311-8	F8	129:-
31-4311-10	F10	149:-

Tavelmått
Måtten är i cm och anger kilram inkl. uppsänd duk.

F0=15x10	A4=21x29,5
F1=22x16	A3=29,7x42
F2=24x19	
F3=27x22	
F4=33x24	
F5=35x27	
F6=41x33	L6=41x27
F8=46x38	L8=46x33
F10=55x46	L10=55x38
F12=61x50	L12=61x46
F15=65x54	L15=65x50
F20=73x60	L20=73x54
F40=100x81	L40=100x73

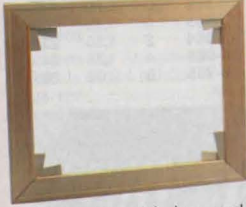

Kilram. Utan duk. Lev. med kilar.

36-14-3	F3	29:-
36-14-4	F4	34:-
36-14-5	F5	39:-
36-14-6	F6	42:-
36-14-8	F8	45:-
36-14-10	F10	49:-
36-14-12	F12	52:-
46-14-15	F15	56:-
46-14-20	F20	63:-
46-14-40	F40	79:-
36-15-6	L6	38:-
36-15-8	L8	41:-
36-15-10	L10	44:-
36-15-12	L12	52:-
46-15-15	L15	55:-
36-15-20	L20	58:-
36-15-40	L40	77:-



Målarduk linne. Preparerad, mellangrängad och halvsugande duk av 100% linne. Lämpar sig mest för olja och akryl. Mått 1,5x1 m. 198:-

Målarduk bomull. Preparerad bomullsduk för både olja och akryl. Mått 1,55x1 m. 99:-

Galleriduk. Uppspänd, mediumgrängad målarduk av 100% bomull med 38 mm hög, målningssig kant. Duken är universalgrundad och lämpar sig för målning med olje-, akryl- och vinylfärg samt vattenlöslig oljefärg.

Nr	Storlek	Pris
31-2792-1	15x15 cm	32:-
31-2792-2	20x20 cm	43:-
31-2792-3	30x30 cm	65:-
31-2792-4	40x40 cm	76:-
31-2792-6	50x50 cm	98:-
31-2792-5	30x90 cm	139:-

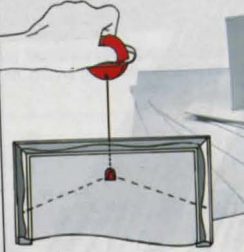

Tavelmarkeringskrok. Hjälpmiddel för upphängning och gruppering av tavlor. Häng tavlan på kroken, placera och tryck på krokens markeringsstift.

31-3179	28:-
---------	------

Dukpannå. Papppannå uppfordrad med preparerad målarduk.

36-56-100	F0	19:-
36-56-1	F1	19:-
36-56-2	F2	25:-
36-56-3	F3	27:-
36-56-4	F4	29:-
36-56-5	F5	39:-
36-56-6	F6	42:-
36-56-8	F8	49:-
46-56-10	F10	59:-
46-56-12	F12	69:-



Tavelupphängningssats, 39 delar.

31-9136	29:-
---------	------

Ramtejp. Syratfri kraftpapperstejp, 19 mm x 55 m. 22-3730. 79:-

Listbleck. För glassing och tavelinramning. 100-pack. 26-156. 45:-

Skiss- och ritningsväska. Lämplig vid transport av skisser, målningar, ritningar m.m. Grafitfärgad hårdpapp med tryckknappslås och bärhandtag.

31-73	45x34 cm (A3)	99:-
31-74	63x48 cm (A2)	129:-

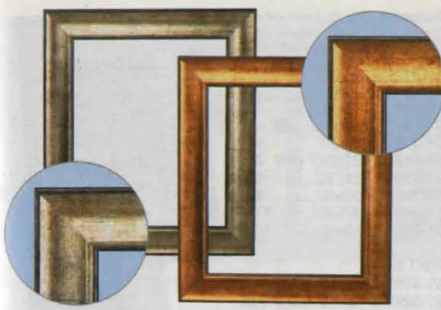

Ram. Patinerad. Profilmått 64x23 mm, faldsjud 15 mm.

Antik silver	Antik brons
31-4118-3 F3	129:-
31-4118-4 F4	145:-
31-4118-5 F5	155:-
31-4118-6 F6	175:-
31-4118-8 F8	195:-
31-4118-10 F10	229:-
31-4118-12 F12	245:-

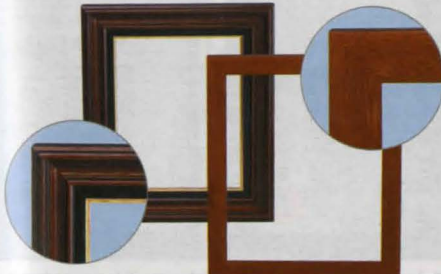

Ram. Patinerad träram. Profilmått 57x36 mm, faldsjud 18 mm.

31-4134-3	F3	179:-
31-4134-4	F4	199:-
31-4134-5	F5	219:-
31-4134-6	F6	239:-
31-4134-8	F8	259:-
31-4134-10	F10	299:-
31-4134-12	F12	339:-

Fotoram. Träram med glas. Profilmått 17x22 mm.

31-3720-1	10x15	59:-
31-3720-2	13x18	69:-
31-3720-7	15x20	79:-
31-3720-3	18x24	89:-
31-3720-4	21x29,7 (A4)	115:-
31-3720-5	24x30	119:-
31-3720-6	30x40	149:-

Oljad valnötsfanér

31-4120-1	10x15	59:-
31-4120-2	13x18	69:-
31-4120-7	15x20	79:-
31-4120-3	18x24	89:-
31-4120-4	21x29,7 (A4)	115:-
31-4120-5	24x30	119:-
31-4120-6	30x40	149:-

Hylla. För t.ex. uppställning av ramar. Mått BxDxH 70x9,5x6 cm.

31-3721	Obehandlad furu	115:-
31-3722	Oljad ek	189:-



Ram. Profilmått 39x29 mm, faldsjud 23 mm.

31-4117-3	F3	99:-
31-4117-4	F4	115:-
31-4117-5	F5	125:-
31-4117-6	F6	145:-
31-4117-8	F8	159:-
31-4117-10	F10	185:-
31-4117-12	F12	199:-

Fotoram. Patinerad träram med glas. Profilmått 47x28 mm.

31-4421-1	21x29,7 (A4)	179:-
31-4421-2	30x40	229:-
31-4421-3	40x50	279:-

Brun och svart med inre guldkant

31-2747-1	10x15	55:-
31-2747-2	13x18	65:-
31-2747-8	15x20	69:-
31-2747-3	18x24	85:-
31-2747-4	21x29,7 (A4)	99:-
31-2747-5	24x30	110:-
31-2747-6	30x40	135:-
31-2747-7	40x50	169:-



Tavla. Svart ram med glas och passepartout. Profilmått 14x15 mm, tavelmått 22x22 cm. Pris/styck.

31-4420-1	Ros	69:-
31-4420-2	Buket	69:-
31-4420-3	Tulpaner	69:-
31-4420-4	Papegoj/tulpan	69:-

Fotoram. Patinerad ram med glas. Profilmått 43x19 mm.

31-2750-1	10x15	49:-
31-2750-2	13x18	59:-
31-2750-8	15x20	69:-
31-2750-3	18x24	79:-
31-2750-4	21x29,7 (A4)	89:-
31-2750-5	24x30	99:-
31-2750-6	30x40	119:-
31-2750-7	40x50	149:-



Clipsram. Glas med slipade kanter. Kompletterad med passepartout och bakstycke.

31-2960	10x15	13:-
31-2961	13x18	16:-
31-4424	15x20	19:-
31-2962	18x24	21:-
31-2963	20x28	23:-
31-2964	21x29,7 (A4)	27:-
31-2965	24x30	29:-
31-2966	30x40	31:-
31-2967	40x50	52:-
31-2968	50x60	73:-



Fotoram. Aluminiumram med glas. Profilmått 9x14 mm, 50x70 cm 9x21 mm.

Svart

31-3991-1	10x15	42:-
31-3991-2	13x18	48:-
31-3991-9	15x20	49:-
31-3991-3	18x24	52:-
31-3991-4	21x29,7 (A4)	58:-
31-3991-5	24x30	63:-
31-3991-6	30x40	95:-
31-3991-7	40x50	119:-
31-3991-8	50x70	145:-



Matt silver

31-3992-1	10x15	42:-
31-3992-2	13x18	48:-
31-3992-9	15x20	49:-
31-3992-3	18x24	52:-
31-3992-4	21x29,7 (A4)	58:-
31-3992-5	24x30	63:-
31-3992-6	30x40	95:-
31-3992-7	40x50	119:-
31-3992-8	50x70	145:-



Fotoram, dubbel. För t.ex. skolfotografier. Silverfärgad aluminiumram med glas.

Nr	Modell	Öppning	Pris
31-3995-1	Rektangulär	4,5x6,5 cm	21:-
31-3995-2	Hjärta	4,7x4,7 cm	21:-

Passepartout Canson. Kartongen är certifierad enl. ISO 9706 med högsta konserverande egenskaper. Syra- och ligninfri.

Vit

Nr	Rammått	Innermått	Fotomått	Pris
31-3997-1	13x18	8x11,5	9x12, 9x13	20:-
31-3997-2	15x20	9x14	10x15	22:-
31-3997-3	18x24	12x17	13x18	25:-
31-3997-4	21x29,7	14x19,5	15x20, 15x21	29:-
31-3997-5	24x30	17x23	18x24	31:-
31-3997-6	30x40	19x29	20x30, A4	34:-
31-3997-7	40x50	29x39	30x40	42:-
31-3997-8	50x70	39x49	40x50	62:-

Svart

Nr	Rammått	Innermått	Fotomått	Pris
31-3996-1	13x18	8x11,5	9x12, 9x13	20:-
31-3996-2	15x20	9x14	10x15	22:-
31-3996-3	18x24	12x17	13x18	25:-
31-3996-4	21x29,7	14x19,5	15x20, 15x21	29:-
31-3996-5	24x30	17x23	18x24	31:-
31-3996-6	30x40	19x29	20x30, A4	34:-
31-3996-7	40x50	29x39	30x40	42:-
31-3996-8	50x70	39x49	40x50	62:-

Passepartout, dubbel. Högkvalitativ, syrafri kartong.

Crème/guld

Nr	Rammått	Innermått	Pris
31-3703-1	18x24	9x14	34:-
31-3703-2	24x30	12x17	45:-
31-3703-3	30x40	17x23	62:-
31-3703-4	40x50	23x29	83:-

Svart/silver

Nr	Rammått	Innermått	Pris
31-3704-1	18x24	9x14	34:-
31-3704-2	24x30	12x17	45:-
31-3704-3	30x40	17x23	62:-
31-3704-4	40x50	23x29	83:-

Fotoram. Tråram med glas. Profilmått 30x25 mm.

Svart

31-4422-1	13x18	49:-
31-4422-2	15x20	59:-
31-4422-3	18x24	69:-
31-4422-4	21x29,7 (A4)	79:-
31-4422-5	24x30	89:-
31-4422-6	30x40	115:-

Guld

31-4423-1	13x18	69:-
31-4423-2	15x20	79:-
31-4423-3	18x24	85:-
31-4423-4	20x30	95:-
31-4423-5	24x30	99:-
31-4423-6	30x40	129:-



Obehandlad fururam

Fotoram. Tråram med glas. Kan med fördel målas eller betsas. Profilmått 15x14 mm.

Obehandlad furu

36-923	10x15	29:-
36-924	13x18	35:-
36-925	18x24	39:-
36-926	21x29,7 (A4)	45:-

Bordsstaffli. En dekorativ fotoramshållare. Rödbok. Höjd 25 cm.

31-917		23:-
--------	--	------



Fotoram. Tråram med glas. Profilmått 15x11 mm.

Svart

31-1840-1	10x15	20:-
31-1840-2	13x18	29:-
31-1840-5	15x20	32:-
31-1840-3	18x24	37:-
31-1840-4	21x29,7 (A4)	48:-

Vit

31-1841-1	10x15	20:-
31-1841-2	13x18	29:-
31-1841-5	15x20	32:-
31-1841-3	18x24	37:-
31-1841-4	21x29,7 (A4)	48:-

Brun

31-1839-1	10x15	20:-
31-1839-2	13x18	29:-
31-1839-5	15x20	32:-
31-1839-3	18x24	37:-
31-1839-4	21x29,7 (A4)	48:-

Syrabets

31-1842-1	10x15	20:-
31-1842-2	13x18	29:-
31-1842-5	15x20	32:-
31-1842-3	18x24	37:-
31-1842-4	21x29,7 (A4)	48:-



Fotoram. Tråram med glas. Profilmått 26x11 mm.

Svart

31-3998	9x13	25:-
31-2849	10x15	27:-
31-2850	13x18	31:-
31-3999	15x20	35:-
31-2851	18x24	37:-
31-4000	20x25	42:-
31-2852	21x29,7 (A4)	45:-

Vit

31-4001	9x13	25:-
31-2853	10x15	27:-
31-2854	13x18	31:-
31-4002	15x20	35:-
31-2855	18x24	37:-
31-4003	20x25	42:-
31-2856	21x29,7 (A4)	45:-

Fotoram. Oval träram med glas. Profilmått 24x18 mm.

Svart med inre guldkant

31-2840	10x15	45:-
31-2841	13x18	52:-
31-2842	18x24	67:-

Fotoram. Djup träram med glas. Profilmått 20x29 mm.

Svart

31-2846	10x15	45:-
31-2847	13x18	52:-
31-2848	18x24	56:-



Fotoramsats 4-pack. Fyra djupa ramar med glas. Mått 68x68 mm, 93x93 mm, 170x120 mm, 220x170 mm. Profilmått 12x33 mm.

31-3799	Svart	85:-
31-3813	Vit	85:-



Fotoram. Tråram med glas. Profilmått 15x14 mm.

Guld

31-2752-1	10x15	32:-
31-2752-2	13x18	41:-
31-2752-5	15x20	49:-
31-2752-3	18x24	59:-
31-2752-4	21x29,7 (A4)	69:-

Silver

31-2753-1	10x15	32:-
31-2753-2	13x18	41:-
31-2753-5	15x20	49:-
31-2753-3	18x24	59:-
31-2753-4	21x29,7 (A4)	69:-



Fotoram. Patinerad ram med glas. Profilmått 22x13 mm.

Silver

31-2751-1	10x15	29:-
31-2751-2	13x18	39:-
31-2751-5	15x20	45:-
31-2751-3	18x24	49:-
31-2751-4	21x29,7 (A4)	59:-

Brun

31-2745-1	10x15	29:-
31-2745-2	13x18	39:-
31-2745-5	15x20	45:-
31-2745-3	18x24	49:-
31-2745-4	21x29,7 (A4)	59:-



Fotoram. Patinerad ram med glas. Profilmått 30x14 mm.

Brons

31-2748-1	10x15	29:-
31-2748-2	13x18	39:-
31-2748-5	15x20	45:-
31-2748-3	18x24	49:-
31-2748-4	21x29,7 (A4)	59:-

Bly

31-2749-1	10x15	29:-
31-2749-2	13x18	39:-
31-2749-5	15x20	45:-
31-2749-3	18x24	49:-
31-2749-4	21x29,7 (A4)	59:-

Svart med inre och yttre guldkant.

31-4004-1	10x15	29:-
31-4004-2	13x18	39:-
31-4004-5	15x20	45:-
31-4004-3	18x24	49:-
31-4004-4	21x29,7 (A4)	59:-

CASIO



Ca pris 590:-
298:-

Ca pris 690:-
398:-

Ca pris 690:-
398:-

Ca pris 1290:-
649:-

Ca pris 1590:-
698:-

Ca pris 1990:-
698:-

Ca pris 1290:-
798:-

Ca pris 1990:-
998:-

Radiokontrollerad

Radiokontrollerad med solcellsaddning

Kronograf

Radiokontrollerad

Armbandsklocka Casio WE11-1. Digital med svart band. Repeterande alarm, datum, världstid, stoppur, repeterande timer och bakgrundsbelysning. Vattenskyddad 50 m. Batterityp CR1616 (ingår). 31-4412.....N 298:-

Armbandsklocka Casio WE10D-7. Analog/digital med vit tavla och ställänk. Alarm, datum, stoppur och bakgrundsbelysning. Vattentät 100 m. Batterityp SR69 (ingår). 31-4413.....N 398:-

Armbandsklocka Casio WS300-1. Analog/digital med svart tavla och svart band. Alarm, datum, stoppur med mellantid och automatisk bakgrundsbelysning. Vattentät 100 m. Batterityp CR2016 (ingår). 31-4414.....N 398:-

Armbandsklocka Casio LIN-169-8. Analog med grå tavla och titänlänk. Datumvisning. Vattenskyddad 50 m. Batterityp CR2012 (ingår). 31-4416.....N 649:-

Armbandsklocka, radiokontrollerad Casio GW056-1. Digital med svart band. Ställer automatiskt exakt tid, även sommar- och vintertid. Solcellsaddning av batteri. Fem alarm, datum, världstider, stoppur, timer och automatisk bakgrundsbelysning. Vattentät 200 m. Batterityp CTL1616 (ingår). 31-4419.....N 698:-

Armbandsklocka, radiokontrollerad Casio WVQ202HDE-1. Analog/digital med svart tavla och ställänk. Ställer automatiskt exakt tid, även sommar- och vintertid. Datum. Självlysande visare. Vattenskyddad 50 m. Batterityp CR1620 (ingår). 31-4418.....N 698:-

Armbandsklocka Casio EF501D-1. Kronograf med svart tavla och ställänk. Självlysande visare och datumvisning. Vattentät 100 m. Batterityp SR57 (ingår). 31-4415.....N 798:-

Armbandsklocka Casio WVQ141DE-2. Analog/digital med blå tavla och ställänk. Ställer automatiskt exakt tid, även sommar- och vintertid. Alarm, datum, och bakgrundsbelysning. Självlysande visare. Vattenskyddad 50 m. Batterityp CR1620 (ingår). 31-4417.....N 998:-



NY

NY

NY

Armbandsklocka. Vit tavla med svart band. Självlysande visare. Vattenskyddad 50 m. Diam. 40 mm. Batterityp SR66 (ingår). 31-3666-2.....N 69:-

Armbandsklocka. Silverfärgad tavla och brett, svart band. Mått 36x25 mm. Batterityp SR66 (ingår). 31-4301.....N 159:-

Armbandsklocka. Svart tavla och brett, svart läderband. Mått 33x31 mm. Batterityp SR66 (ingår). 31-4300.....N 179:-

Armbandsklocka. Vit tavla och brett, svart läderband. Vattenskyddad 30 m. Mått 32x35 mm. Batterityp SR66 (ingår). 31-4298.....N 198:-



98:-

NY

NY

NY

NY

149:-

Armbandsklocka kronograf. Svart tavla och ställänk. Självlysande visare och datumvisning. Vattentät 100 m. Diam. 39 mm. Batterityp SR57 (ingår). 31-3545.....N 398:-

Armbandsklocka kronograf. Svart tavla och ställänk. Självlysande visare och datumvisning. Vattentät 100 m. Diam. 40 mm. Batterityp SR57 (ingår). 31-2725.....N 398:-

Armbandsklocka kronograf. Svart tavla och ställänk. Självlysande visare och datumvisning. Vattentät 100 m. Diam. 42 mm. Batterityp SR57 (ingår). 31-3933.....N 398:-

Armbandsklocka kronograf. Röd tavla och svart/rött läderband. Självlysande visare och datumvisning. Vattentät 100 m. Diam. 42 mm. Batterityp SR57 (ingår). 31-3932.....N 398:-

Armbandsklocka kronograf. Vit tavla och brunt läderband. Självlysande visare och datumvisning. Vattentät 100 m. Diam. 42 mm. Batterityp SR69 (ingår). 31-4304.....N 398:-

Armbandsklocka kronograf. Blå tavla och ställänk. Självlysande visare och datumvisning. Vattentät 100 m. Diam. 40 mm. Batterityp SR57 (ingår). 31-4305.....N 398:-

Armbandsklocka kronograf. Vit tavla och brunt läderband. Självlysande visare och datumvisning. Vattentät 100 m. Diam. 42 mm. Batterityp SR69 (ingår). 31-3934.....N 149:-

Armbandsklocka, digital. Alarm, datum, stoppur med mellantid och flerfärgad bakgrundsbelysning. Vattenskyddad 30 m. Diam. 40 mm. Batterityp SR54 (ingår). 31-3698.....N 59:-

Armbandsklocka, digital. Alarm, datum, stoppur med mellantid, dubbla tidzoner och bakgrundsbelysning. Vattenskyddad 50 m. Diam. 42 mm. Batterityp CR2025 (ingår). 31-4408.....N 98:-

Armbandsklocka, digital. Alarm, datum, stoppur med mellantid, nedräkningstimer, dubbla tidzoner och flerfärgad bakgrundsbelysning. Vattentät 100 m. Diam. 42 mm. Batterityp CR2025 (ingår). 31-4143.....N 120:-

Armbandsklocka, digital. Alarm, datum, stoppur med mellantid och bakgrundsbelysning. Vattenskyddad 50 m. Mått 30x34 mm. Batterityp CR2025 (ingår). 31-4410.....N 139:-

Armbandsklocka, digital. Alarm, datum, stoppur med mellantid, nedräkningstimer, dubbla tidzoner och bakgrundsbelysning. Vattenskyddad 50 m. Mått 41x38 mm. Batterityp CR2025 (ingår). 31-4409.....N 149:-

Armbandsklocka, analog/digital. Alarm, datum, stoppur med mellantid, nedräkningstimer, dubbla tidzoner och flerfärgad bakgrundsbelysning. Självlysande visare. Vattenskyddad 50 m. Diam. 48 mm. Batterityp CR2016 (ingår). 31-3696.....N 149:-

Armbandsklocka, matris LCD. Svart tavla med vita siffror och svart läderband. Vattenskyddad 30 m. Mått 37x32 mm. Batterityp SR55 (ingår). 31-3934.....N 259:-



NY

NY

398:-

prologue



149:-

31-4291
Armbandsklocka. Vit tavla och fjädrande ställänk. Mått 19x22 mm. Batterityp SR66 (ingår).
31-4291..... N 149:-

31-4290
Armbandsklocka. Silverfärgad tavla och ställänk. Vattenskyddad 30 m. Diam. 25 mm. Batterityp SR60 (ingår).
31-4290..... M 249:-

31-4293
Armbandsklocka. Svart tavla och svart läderband. Vattenskyddad 30 m. Diam. 28 mm. Batterityp SR66 (ingår).
31-4293..... M 179:-

31-4295
Armbandsklocka. Svart tavla och svart läderband. Vattenskyddad 30 m. Diam. 21 mm. Batterityp SR66 (ingår).
31-4295..... M 179:-

31-4299
Armbandsklocka. Vit tavla och svart ställänk. Vattenskyddad 30 m. Diam. 21 mm. Batterityp SR66 (ingår).
31-4299..... M 179:-

31-4292
Armbandsklocka. Silverfärgad tavla och vitt läderband. Självlysande visare. Vattenskyddad 30 m. Mått 30x37 mm. Batterityp SR60 (ingår).
31-4292..... M 198:-

31-4294
Armbandsklocka. Guldfärgad tavla och cremefärgad läderband. Mått 20x28 mm. Batterityp SR66 (ingår).
31-4294..... M 159:-

31-4296
Armbandsklocka. Silverfärgad tavla och beige-färgat läderband. Mått 29x31 mm. Batterityp SR66 (ingår).
31-4296..... M 169:-



31-2729

31-3546

31-2354

31-2715

31-4303

31-4302

31-3943

Armbandsklocka. Vit tavla och tvåfärgad ställänk. Självlysande visare och datumvisning. Vattenskyddad 30 m. Diam. 38 mm. Batterityp SR66 (ingår).
31-2729..... 199:-

Armbandsklocka. Vit tavla och ställänk. Datumvisning. Vattenskyddad 30 m. Diam. 35 mm. Batterityp SR66 (ingår).
31-3546..... 179:-

Armbandsklocka. Silverfärgad tavla och ställänk. Självlysande visare och datumvisning. Vattenskyddad 50 m. Diam. 38 mm. Batterityp SR69 (ingår).
31-2354..... 198:-

Armbandsklocka. Svart tavla och svart läderband. Självlysande visare. Vattentät 100 m. Diam. 42 mm. Batterityp SR66 (ingår).
31-2715..... M 198:-

Armbandsklocka. Antikonad brun tavla och brunt läderband. Självlysande visare och datumvisning. Vattenskyddad 30 m. Diam. 39 mm. Batterityp SR60 (ingår).
31-4303..... M 198:-

Armbandsklocka. Svart tavla och svart band. Självlysande visare och datumvisning. Vattenskyddad 30 m. Diam. 40 mm. Batterityp SR66 (ingår).
31-4302..... M 249:-

prologue

179:-



31-3940 31-3941 31-1622 31-1623

Armbandsklocka. Silverfärgad tavla och brunt läderband. Datumvisning. Vattenskyddad 30 m. Diam. 35 mm. Batterityp SR66 (ingår).
31-3940..... 198:-

Armbandsklocka. Guldfärgad tavla och brunt läderband. Vattenskyddad 30 m. Diam. 25 mm. Batterityp SR66 (ingår).
31-3941..... 198:-

Armbandsklocka. Vit tavla och svart läderband. Datumvisning på 31-1622. Vattenskyddad 30 m. Batterityp SR66 (ingår).
31-1622 Diam. 38 mm..... 169:-

Armbandsklocka. Vit tavla och svart läderband. Datumvisning på 31-1623. Vattenskyddad 30 m. Batterityp SR66 (ingår).
31-1623 Diam. 28 mm..... 169:-



31-4297

31-2716

Armbandsklocka titan. Silverfärgad tavla och titanlänk. Vattenskyddad 30 m. Diam. 19 mm. Batterityp SR63 (ingår).
31-4297..... N 269:-

Armbandsklocka titan. Silverfärgad tavla och titanlänk. Självlysande visare och datumvisning. Vattenskyddad 50 m. Diam. 36 mm. Batterityp SR60 (ingår).
31-2716..... 279:-



Sköterskeur. Vit tavla och länk med nål för att fästas i kläderna. Diam. 30 mm. Batterityp SR66 (ingår).
31-4306..... M 149:-

Fickur. Vit tavla och mattborstad boett. Diam. 47 mm. Kedjans längd 32 cm. Batterityp SR66 (ingår).
31-714..... 169:-



31-4289

31-4288

NY

NY

prologue

98:-

31-3553

31-3936

Armbandsklocka. Silverfärgad, hjärtformad tavla med infattade stenar och rosa band. Mått 29x26 mm. Batterityp SR66 (ingår).
31-4289..... N 98:-

Armbandsklocka. Vit tavla med fotbollsmotiv och svart band. Diam. 25 mm. Batterityp SR66 (ingår).
31-4288..... N 98:-

Armbandsklocka. Svart tavla och svart band. Vattenskyddad 30 m. Diam. 30 mm. Batterityp SR66 (ingår).
31-3553..... 98:-

Armbandsklocka. Svart tavla och svart korbörreband. Självlysande visare och datumvisning. Vattentät 100 m. Diam. 44 mm. Batterityp SR66 (ingår).
31-3936..... 198:-



59:-

Armbandsklocka. Tavla och korbörreband i osorterade färger. Diam. 35 mm. Batterityp SR66 (ingår).
31-2872..... 59:-

49:-



31-3769

31-3768

31-4140

31-4141

Stoppur. Mellantid, klocka, alarm och kalender. Vattenskyddad. Batterityp SR44 (ingår).

31-3769 49:-
Stoppur. 80 varvtider, klocka, alarm och kalender. Beräkning av snabbaste och långsamaste varv. Nedräkningstimer och tempohållare. Vattenskyddad 30 m. Batterityp CR2032 (ingår).
 31-3768 149:-

Stoppur. Mellantid, klocka, alarm och kalender. Vattenskyddad 30 m. Batterityp CR2032 (ingår).

31-4140 89:-
Stoppur. Pulsmatrare, 100 varvtider, klocka, dubbla alarm och kalender. Beräkning av bl.a. snabbaste varv och genomsnittlig varvtid. Tempohållare. Vattenskyddad. Batterityp CR2032 (ingår).
 31-4141 159:-

Polering Polywatch. För repor i plastglas på klockor m.m. 5 g.
 31-3808 39:-



20-3477

24-3243



20-3476

Bandstift. Helstål. Diam. 1,5 mm.

Nr Bredd 10 st 100 st
 24-3243-10 10 mm 14:- 110:-
 24-3243-12 12 mm 14:- 110:-
 24-3243-14 14 mm 14:- 110:-
 24-3243-16 16 mm 14:- 110:-
 24-3243-18 18 mm 14:- 110:-
 24-3243-20 20 mm 14:- 110:-

Skrubboettöppnare. För öppnande av skrubboett.
 20-3477 37:-

Boettkniv. För öppnande av "sprättboett".
 20-3476 37:-

Instrumentmejsel med sex precisionsslipade tunna klingor i kromvanadiumstål. Lev. med fyra spårklingor bredd 1,0-2,5 mm samt PH00 och 0, förvaras i skaffet.
 30-9109 69:-



31-606

24-884

31-390

31-391

Stållänk. För armbandsklockor. Rostfri och avkortningsbar.
 Nr Ändfäste Pris
 31-606 18 mm 89:-
 24-884 18 mm 29:-
 31-390 20 mm 65:-
 31-391 20 mm 75:-

Samtliga klockarmband är tillverkade i anti-allergiförande.

Klockarmband. Läderband med kantsöm. Guldfärgat spänne.

31-3045 12 mm Svart 55:-
 31-3046 14 mm Svart 55:-
 31-3048 18 mm Svart 55:-
 24-3543 18 mm Svart 49:-
 31-3043 18 mm Brunt 55:-

Klockarmband. Extra kraftiga läderband med kantsöm. Silverfärgat spänne.

31-616 18 mm Svart 59:-
 31-617 20 mm Svart 59:-

Klockarmband. Extra långa läderband med kantsöm. Guldfärgat spänne.

31-613 18 mm Svart 59:-
 31-611 18 mm Brunt 59:-

Klockarmband. Läderband med kantsöm. Silverfärgat spänne.

31-2565 12 mm Svart 49:-
 31-2566 18 mm Svart 49:-
 31-2568 18 mm Brunt 55:-
 31-2436 18 mm Svart 55:-
 31-2437 18 mm Brunt 55:-
 31-3776 20 mm Svart 55:-
 31-3775 20 mm Brunt 55:-

Klockarmband. Flätad, svart perlon. Bredd 18 mm. Silverfärgat spänne.

Nr 1 st 12 st
 24-1518 27:- 264:-

Klockarmband Casio. Slitstarkt uretanmaterial med lång livslängd. *märkt passar även andra märken.

24-4353 17 mm 69:-
 24-4351 18 mm 69:-
 24-4348 20 mm *dykmodell 129:-
 24-4350 20 mm * 69:-

Klockarmband Visa Sport. Karborreband med flexibel bandlängd.

24-4366 16 mm Svart/blå... 49:-
 24-4357 22 mm Svart/svart 49:-

31-3048

24-3543

31-3043

31-616

31-2565

31-2436

24-1518

24-4353

24-4366

79:-



Timer, ned/uppräknig. Max. 99 min 59 sek. Återgång till senast inställd tid. Magnet. Batterityp R03 (ingår ej).

32-6413 59:-

Timer, nedräknig. Max. 99 min 59 sek. Återgång till senast inställd tid. Magnet och stöd. Batterityp R03 (ingår ej).

31-2237 79:-



Timer, nedräknig. Max. 99 min 59 sek. Återgång till senast inställd tid. Magnet, stöd och klämma. Mått 65x65 mm. Batterityp R03 (ingår).

31-2433 79:-

Timer, ned/uppräknig. Klocka och alarm. Max. 24 timmar. Magnet och stöd på baksidan. Mått 85x75 mm. Batterityp R03 (ingår ej).

31-3766 89:-



Timer, ned/uppräknig. Extra stora siffror. Max. 99 min 59 sek. Återgång till senast inställd tid. Magnet och stöd. Mått 90x65 mm. Batterityp R03 (ingår).

31-2432 79:-

Timer, ned/uppräknig. Knappar 0-9 för snabb inställning. Nedräknig max. 99 min 99 sek, uppräknig max. 59 min 59 sek. Magnet och stöd. Mått 70x75 mm. Batterityp R03 (ingår).

31-2431 89:-



Timer, ned/uppräknig. Bordsmodell med klocka. Två separata nedräknigstider, max. 99 min 30 sek. Återgång till senast inställd tid. Mått 115x40x55 mm. Batterityp 2xR6 (ingår ej).

31-4165 98:-

Timer, ned/uppräknig. Klocka. Fyra separata tider, max. 24 timmar. Återgång till senast inställd tid. Övergång till uppräknig efter avslutad nedräknig. Magnet, stöd och klämma. Mått 70x60 mm. Batterityp 2xSR44 (ingår).

31-2435 119:-



Väggklocka. Lackerad metallplåt med motorcykelmotiv. Mått 26x20,5 cm. Batterityp R6 (ingår ej).

31-4156 Harley Davidson 89:-

31-4157 Indian 89:-



79:-

Väckarklocka. Analog med alarm. Färgat metallhölje. Mått BxDxH 150x45x115 mm. Batterityp R6 (ingår ej).

31-4153 Svart 79:-

31-4154 Creme 79:-

31-4155 Röd 79:-

Väggklocka. Röd metallram. Diam. 23,5 cm. Batterityp R6 (ingår ej).

31-4158 139:-



119:-

Klocka "Flip". Bord- och väggmodell. Mått BxDxH 180x85x85 mm. Batterityp R14 (ingår ej).

31-4152 119:-



Väggklocka. Antikt utförande. Diam. 31 cm. Batterityp R6 (ingår ej).
31-2382..... 169:-
Väggklocka. Antikt utförande. Diam. 26 cm. Batterityp R6 (ingår ej).
31-2939..... 110:-

Väggklocka. Antikt utförande. Diam. 26 cm. Batterityp R6 (ingår ej).
31-2940..... 110:-



Väggklocka. Fururam med kromring. Diam. 23 cm. Batterityp R6 (ingår ej).
31-2287..... 119:-

Väggklocka. Ekram. Diam. 28 cm. Batterityp R6 (ingår ej).
31-4452..... 129:-



Väggklocka. Kromad plastram. Svepande sekundvisare, d.v.s. den flyter fram i en rörelse. Diam. 40 cm. Batterityp R6 (ingår ej).
31-341..... 159:-

Väggklocka. Silverfärgad plastram. Svepande sekundvisare, d.v.s. den flyter fram i en rörelse. Diam. 25 cm. LCD-display med kalender och innetemp. Batterityp R6, R03 (ingår ej).
31-4163..... 98:-



Väggklocka med automatisk justering för sommar- och vintertid. Vit plastram. Diam. 26 cm. Batterityp R6 (ingår ej).
31-3771..... 115:-

Väggklocka med datum och automatisk justering för sommar- och vintertid. Silverfärgad plastram. Diam. 31 cm. Batterityp R6 (ingår ej).
31-3772..... 139:-



Väggklocka. Silverfärgad plastram och svart tavla. Diam. 35 cm. Batterityp R6 (ingår ej).
31-3753..... 110:-
Väggklocka. Matt, svart metalltavla. Diam. 30 cm. Batterityp R6 (ingår ej).
31-4449..... 149:-

Väggklocka. Silverfärgad plastram. Diam. 35 cm. Batterityp R6 (ingår ej).
31-3752..... 98:-
Väggklocka. Svart plastram och silverfärgad tavla. Diam. 30 cm. Batterityp R6 (ingår ej).
31-4450..... 179:-



Väggklocka. Silverfärgad plastram. Diam. 30 cm. Batterityp R6 (ingår ej).
31-4451..... 98:-

Väggklocka. Kromad plastram. Diam. 25 cm. Batterityp R6 (ingår ej).
31-2383..... 115:-



Väggklocka. Vit plastram. Diam. 21 cm. Batterityp R6 (ingår ej).
31-3750..... 29:-

Väggklocka. Borstad metallram. Diam. 20,5 cm. Batterityp R6 (ingår ej).
31-3754 Vit tavla..... 89:-
31-3755 Blå tavla..... 89:-

Väggklocka. Silverfärgad plastram. Diam. 17,5 cm. Batterityp R6 (ingår ej).
31-3527 Svart tavla.. 35:-
31-3528 Vit tavla..... 35:-

Väggklocka. Hjul med däck, fälg, bromsskiva m.m. Självlysande visare i form av verktyg. Diam. 26 cm. Batterityp R6 (ingår ej).
31-3756..... 129:-

Väggklocka. Silverfärgad fälg med gröntonad tavla. Visare i form av verktyg. Diam. 32 cm. Batterityp R6 (ingår ej).
31-4160..... 129:-

Väggklocka. Tavla av glas. Diam. 43 cm. Batterityp R6 (ingår ej).
31-4447 James Dean..... 199:-
31-4448 Marilyn Monroe..... 199:-



Väckarklocka Disney Princess. Analog med alarm. Mått BxDxH 10x6x12,5 cm. Batterityp R6 (ingår ej).
31-3401..... 89:-
Väckarklocka Disney Princess. Diam. 28 cm. Batterityp R6 (ingår ej).
31-4455..... 129:-

Väckarklocka Disney Princess. Stegande alarm med repetition. Blå belysning. Mått BxDxH 11x7,5x10 cm. Batterityp 2xR6 (ingår ej).
31-4457..... 129:-

Väckarklocka Disney Cars. Diam. 25 cm. Batterityp R6 (ingår ej).
31-4458..... 59:-
Väckarklocka Disney Cars. Analog med alarm. Mått BxDxH 10x6x11,5 cm. Batterityp R6 (ingår ej).
31-4456..... 89:-

Väggklocka Spiderman. Längd 92 cm. Batterityp R6 (ingår ej).
31-4454..... 129:-
Projektorlocka Spiderman. Projicering av tid och spindel. Alarm med repetition. Stoppur med mellantid. Mått BxDxH 20x12x18 cm. Batterityp 3xR6 (ingår ej).
31-4453..... 189:-

Radiokontrollerade (RC) klockor ställer automatiskt exakt tid, även sommar- och vintertid!

Radiokontrollerade klockor styrs av en tidssignal (långväg 77,5 kHz) från atomuret i Braunschweig, Tyskland (noggrannhet ±1 sekund på 1 miljon år). Signalen avkodas och klockan justeras. Sändarens räckvidd är ca 2000 km d.v.s. norr om Umeå är den ej tillförlitlig.



Väggklocka, radiokontrollerad. Plastram. Diam. 25 cm. Batterityp R6 (ingår ej).
 31-4466 Vit 149:-
 31-4467 Svart 149:-



Väggklocka, radiokontrollerad. Silverfärgad plastram. Diam. 26 cm. Batterityp R6 (ingår ej).
 31-1193 189:-

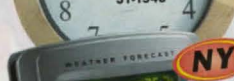

Väggklocka, radiokontrollerad. Tråram av bok. Diam. 29 cm. Batterityp R6 (ingår ej).
 31-1548 229:-



Väggklocka, radiokontrollerad. Vit plastram. Diam. 30 cm. Batterityp R6 (ingår ej).
 31-2973 198:-



Väggklocka, radiokontrollerad. Aluminiumram. Diam. 27 cm. Batterityp R6 (ingår ej).
 31-2976 259:-



Väggklocka, radiokontrollerad. Silverfärgad plastram. Diam. 26 cm. Batterityp R6 (ingår ej).
 31-1193 189:-



Väggklocka, radiokontrollerad. Tråram av bok. Diam. 29 cm. Batterityp R6 (ingår ej).
 31-1548 229:-



Väggklocka, radiokontrollerad. Vit plastram. Diam. 30 cm. Batterityp R6 (ingår ej).
 31-2973 198:-



Väggklocka, radiokontrollerad. Aluminiumram. Diam. 27 cm. Batterityp R6 (ingår ej).
 31-2976 259:-



Väggklocka, radiokontrollerad. Vit plastram. Diam. 30 cm. Batterityp R6 (ingår ej).
 31-2973 198:-



Väderstation Oregon BAR686A med prognos, månfas, inne/utetemp. Radiokontrollerad klocka och kalender. Stegande alarm med repetition. Mått BxDxH 125x75x100 mm. Batterityp klocka 3xR6 (ingår), givare 2xR03 (ingår). Trådlös utomhusgivare medföljer.
 31-4187 398:-

Väderstation Oregon BAR688HG med prognos, månfas, luftfuktighet inne/ute, lufttryck, inne/utetemp. Radiokontrollerad klocka och kalender. Stegande alarm med repetition. Mått BxDxH 115x80x170 mm. Batterityp klocka 3xR6 (ingår), givare 2xR03 (ingår). Trådlös utomhusgivare medföljer.
 31-4188 398:-



Projektorklockradio, radiokontrollerad, Oregon RRM326P med kalender. Tidzonsjustering. Alarm med repetition. FM/AM-radio med väckning och insomningsautomatik. Blå bakgrundsbelysning. Mått BxDxH 145x35x100 mm. Batterityp 2xR6 (ingår). Batterieliminatör medföljer.
 31-4187 398:-

Projektorklockradio, radiokontrollerad, Oregon RM318 med kalender. Stegande alarm med repetition. Mått BxDxH 141x40x100 mm. Batterityp 2xR6 (ingår). Batterieliminatör medföljer.
 31-3758 498:-



**Projektorklockradio, radiokontrollerad med kalender och inne/utetemperatur. Dubbla alarm med repetition. Batteribackup. FM/AM-radio med väckning och insomningsautomatik. Blå bakgrundsbelysning. Mått BxDxH 110x80x175 mm. Nätdriven 230 V. Batterityp klocka 3xCR2025 (ingår), givare 2xR03 (ingår ej). Trådlös utomhusgivare medföljer.
 31-3759 298:-**



**Väckarklocka, radiokontrollerad med kalender och inne-temperatur. Alarm med repetition. Grön bakgrundsbelysning. Mått BxDxH 120x45x65 mm. Batterityp 2xR03 (ingår ej).
 31-4463 98:-**

**Väckarklocka, radiokontrollerad med kalender. Stegande alarm med repetition. Dubbla, stegande alarm med repetition. Blå bakgrundsbelysning. Mått BxDxH 62x20x88 mm. Batterityp R03 (ingår ej).
 31-4464 115:-**



**Väckarklocka, radiokontrollerad med blå siffror i två ljusstyrkor och inne/utetemperatur. Dubbla alarm med repetition. Batteribackup. Mått BxDxH 285x40x75 mm. Batterityp klocka 3xR03 (ingår ej), givare 3xR03 (ingår ej). Batterieliminatör och trådlös utomhusgivare medföljer.
 31-4179 349:-**



**Väckarklocka, radiokontrollerad med kalender och inne-temperatur. Stegande alarm med repetition. Blå bakgrundsbelysning. Mått BxDxH 165x55x100 mm. Batterityp 2xR6 (ingår ej).
 31-4462 129:-**

**Väckarklocka, radiokontrollerad med kalender och inne-temperatur. Stegande alarm med repetition. Mått 105x100 mm. Batterityp R6 (ingår ej).
 31-2426 Silver 179:-
 31-2427 Mörkgrå 179:-**



PHILIPS

Projektorklockra-
dio Philips AJ3600.
Vändbar projec-
ring. Två alarm
med repetition
och batteriback-
up. FM/AM-radio
med väckning
och insomnings-
automatik. Gul
bakgrundbelys-
ning i tre ljusstyr-
kor. Mått BxDxH
80x115x110 mm.
Batterieliminatör
medföljer. Batterityp
4xR6 (ingår ej).

31-3734..... 398:-



Projektorklocka med kalender och innetemperatur. Projicering av tid och temp. Alarm med repetition. Bakgrundsbelysning. Mått BxDxH 140x40x90 mm. Batterityp 2xR6 (ingår ej). För kontinuerlig projicering passar batterieliminatör 36-1857 (ingår ej).
31-2143..... 98:-
Batterieliminatör passande 31-2143..... 39:-
36-1857.....



Projektorklocka med kalender och innetemperatur. Bakgrundsbelysning och projicering växlar mellan flera färger. Alarm med repetition. Mått BxDxH 125x55x95 mm. Batterityp 2xR6 (ingår ej). Batterieliminatör medföljer.
31-3735..... 149:-



Nyckelring med projektor-
klocka. Alarm. Blå, grön,
orange. Osorterade färger.
Mått 25x20x65 mm. Batteri-
typ 3xSR54 (ingår).
31-3038..... 29:-

189:-

Projektorklockradio med kalender och innetemperatur. Dubbla alarm med repetition. Batteribackup. FM-radio med väckning och insomningsautomatik. Tvåfärgad projicering av tid (röd) och innetemperatur (grön). Tvåfärgad bakgrundsbelysning i två ljusstyrkor. Mått BxDxH 126x88x179 mm. Nätdriven 230 V. Batterityp 6LR61 (ingår ej).
31-4196..... 189:-



Projektor-
klocka med
kalender och inne-
temperatur. Projicering av
tid och temp. Melodialarm med
repetition. Mått BxDxH 145x45x100
mm. Batterityp 3xR03 (ingår ej).
31-4471..... 79:-



79:-

Klockradio med röda siffror. Alarm med repetition och batteribackup. FM/AM-radio med väckning och insomningsautomatik. Mått BxDxH 130x160x45 mm. Nätdriven 230 V. Batterityp 6LR61 (ingår ej).
31-4472..... 79:-

Klockradio med stora, röda siffror i tre ljusstyrkor. Alarm med repetition och batteribackup. FM/AM-radio med väckning och insomningsautomatik. Mått BxDxH 190x75x85 mm. Nätdriven 230 V. Batterityp 6LR61 (ingår ej).
31-3738..... 115:-

Klockradio med stora, blå siffror. Alarm med repetition och batteribackup. FM/AM-radio med väckning och insomningsautomatik. Mått BxDxH 150x70x90 mm. Nätdriven 230 V. Batterityp 6LR61 (ingår ej).
31-4173..... 169:-



129:-

Klockradio med CD-spelare!



Väderprognos

PHILIPS

Klockradio med kalender och innetemperatur. Alarm med repetition och batteribackup. FM/AM-radio med väckning och insomningsautomatik. Mått BxDxH 230x100x105 mm. Batterieliminatör medföljer. Batterityp 3xR03 (ingår ej), 1xLR44 (ingår).
31-4176..... 129:-

Klockradio/CD-spelare med gröna siffror. Alarm med repetition och batteribackup. CD-spelare och FM/AM-radio med väckning och insomningsautomatik. Uttag för hörlurar. Mått BxDxH 240x165x80 mm. Nätdriven 230 V. Batterityp 6LR61 (ingår ej).
31-4172..... 279:-

Klockradio Philips AJ210 med väderprognos, datum och innetemperatur. Dubbla alarm med repetition. FM-radio med väckning och insomningsautomatik. Mått BxDxH 170x45x100 mm. Batterieliminatör medföljer. Batterityp 4xR03 (ingår ej).
31-4473..... 498:-



69:-

31-3733

31-4177

Förinställd med rätt tid och datum

Väckarklocka med röda siffror. Alarm med repetition och batteribackup. Mått BxDxH 120x90x50 mm. Nätdriven 230 V. Batterityp 6LR61 (ingår ej).
31-3525..... 49:-

Väckarklocka med gula siffror. Alarm med repetition och batteribackup. Mått BxDxH 110x90x60 mm. Nätdriven 230 V. Batterityp 3xR03 (ingår ej).
31-3733..... 69:-



31-4469

Väckarklocka med blå siffror. Förinställd med rätt datum och tid för 4 europeiska tidzoner. Alarm i två tonlägen med repetition. Batteribackup. Mått BxDxH 160x55x80 mm. Nätdriven 230 V. Batterityp 6LR61 (ingår ej).
31-4177..... 110:-

Väckarklocka med stora, blå siffror i två ljusstyrkor. Alarm i två tonlägen med repetition. Batteribackup. Mått BxDxH 200x70x110 mm. Nätdriven 230 V. Batterityp 6LR61 (ingår ej).
31-4469..... 159:-

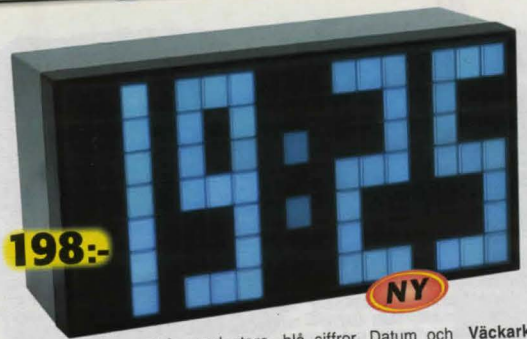

198:-

NY

Väckarklocka, matris med stora, blå siffror. Datum och stegrande alarm med repetition. Batteribackup. Bord- och väggmodell. Mått BxDxH 160x60x85 mm. Batterieliminatormedföljer. Batterityp CR2032 (ingår). 198:- 31-4470



NY

Ljud och/eller vibrationsväckning

Väckarklocka, vibrerande med datum och innetemperatur. Dubbla alarm med repetition av två typer: Ljud och/eller vibrationsväckning. Placeras under t.ex. kudden. Grön belysning. Silverfärgad. Mått 90x70 mm. Batterityp 2xR03 (ingår ej). 79:- 31-4476



Ljud-, ljus- eller vibrationsväckning!

Väckarklocka med stora, röda siffror i två ljusstyrkor. Ställbart alarm av tre typer: Ljud-, ljus- eller vibrationsväckning. Vibratorenhet med 2 m kabel kan placeras under t.ex. kudden eller madrassen. Batteribackup. Mått BxDxH 200x80x10 mm. Batterieliminatormedföljer. Batterityp 6LR61 (ingår ej). 369:- 31-766



Vädervisning

Väckarklocka med mätning av luftfuktighet och inne-/utetemperatur med max/min-minne. Alarm med repetition. Blå belysning. Lev. med 3 m givarkabel. Silverfärgad. Mått 90x150 mm. Batterityp 4xR03 (ingår). 298:- 31-1539



Avslappningsljud från naturens omgivning

Väckarklocka "Naturens ljud" med kalender. Alarm med repetition och möjlighet till schemaläggning. Fem avkopplande insomningsljud från naturen: Bäck, strand, fåglar, grodor och syrsor. Volymkontroll. Blå belysning. Tråram. Mått 150x90 mm. Batterityp 2xLR44 (ingår) och 3xR6 (ingår ej). 159:- 31-4167



32x16 cm

Vägg/bordsklocka med mycket stora, röda siffror. Mått BxDxH 320x20x160 mm. Batterieliminatormedföljer. 349:- 31-4174



Väckarklocka med kalender och innetemperatur. Alarm med repetition. Blå belysning. Bord- och väggmodell. Silverfärgad. Mått 120x135 mm. Batterityp 2xR03 (ingår). 149:- 31-1537



Väckarklocka med kalender och innetemperatur. Alarm med repetition. Grön belysning. Kromfärgad. Mått BxDxH 90x100x60 mm. Batterityp 2xR03 (ingår). 110:- 31-3730

Väckarklocka med kalender och innetemperatur. Alarm med repetition. Blå belysning. Silver/svart. Mått BxDxH 115x115x75 mm. Batterityp 2xR6 (ingår). 129:- 31-1541



Väckarklocka med kalender och innetemperatur. Alarm med repetition. Silverfärgad. Mått 85x70 mm. Batterityp 2xR03 (ingår ej). 35:- 31-4171



69:-

Väckarklocka med kalender och innetemperatur. Alarm med repetition. Blå belysning. Silverfärgad. Mått 60x80 mm. Batterityp 2xR03 (ingår ej). 69:- 31-3725

Väckarklocka med kalender och innetemperatur. Alarm med repetition. Blå belysning. Silverfärgad. Mått 60x75 mm. Batterityp R03 (ingår). 129:- 31-764



39:-

31-3110

31-3109



31-2413

31-2412

Väckarklocka. Analog med alarm och belysning. Mått 65x65 mm. Batterityp R6 (ingår ej). 31-3109 Vit..... 39:- 31-3110 Svart..... 39:-

Väckarklocka. Analog med alarm. Helgjuten matt metall. Mått 60x75 mm. Batterityp SR44 (ingår). 31-2412 Svart urtavla... 79:- 31-2413 Silver urtavla... 79:-



Självljysande urtavla

Väckarklocka. Analog med självljysande urtavla. Alarm med repetition. Svart. Diam. 120 mm. Batterityp R6 (ingår ej). 31-3728..... 69:-

Väckarklocka. Analog med alarm och självljysande visare. Diam. 110 mm. Batterityp R6 (ingår ej). 31-2404 Svart..... 69:- 31-2405 Silver..... 69:-



Självljysande urtavla 31-4169

Väckarklocka. Analog med alarm. Silver/svart. Mått 90x100 mm. Batterityp R6 (ingår ej). 31-4168..... 98:- 31-4169 Självljysande urtavla..... 98:-



Quartzverk. Extra tunt urverk. Centrumfastsättning. Lev. utan visare. Mått 59x57x18 mm. Vikt 30 g. Batterityp R6 (ingår ej).

Nr	För taveltjocklek	1 st	10 st
34-1300	2-4 mm	39:-	350:-
34-1301	5-7 mm	39:-	350:-
34-1322	10-12 mm	39:-	350:-
34-4009	15-19 mm	45:-	390:-

Quartzpendelverk. Oberoende pendelmekanik med lugn pendelrörelse. Centrumfastsättning Lev. utan visare och pendel. Max pendellängd 600 mm. Mått 107x57x27 mm. Batterityp R6 (ingår ej).

Nr	För taveltjocklek	1 st	10 st
34-1030	4-7 mm	129:-	1150:-
34-1031	10-12 mm	129:-	1150:-

Quartzverk, radiokontrollerat. Ställer automatiskt exakt tid, även sommar- och vintertid. För taveltjocklek 1-4 mm. Centrumfastsättning. Lev. med svart tim/minutvisare samt röd sekundvisare. Mått 56x56x21 mm. Batterityp R6 (ingår ej).

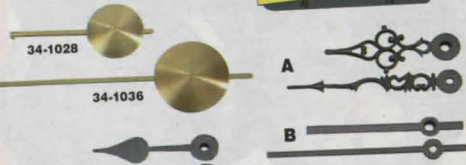

Visare. Svart plast. Längd 65 mm. Pris/par.

24-1626	12:-
---------	------



Sekundvisare. Plast. Längd 60 mm.

Nr	Färg	1 st	10 st
24-414-1	Svart	6:-	50:-
24-414-3	Röd	6:-	50:-

Visarmutter. För quartzverk om sekundvisare ej används. Täckande. Svartoxiderad (S) eller mässing (M).

Nr	Färg	1 st	10 st
24-1287-1	S	6:-	50:-
24-1287-2	M	6:-	50:-

Pendel till quartzpendelverk. Borstad mässing. Längden mätt från visaraxeln till pendelskivans centrum.

Nr	Längd	Pendellins diam.	1 st	10 st
34-1028	25 cm	55 mm	45:-	390:-
34-1036	36 cm	70 mm	49:-	440:-



Skeppsinstrumentserie. Förmässigt fodral. Botten-diam. 140 mm. Höjd 55 mm.

Skeppsur med quartzverk. Batterityp R6 (ingår ej).

34-1230	149:-
---------	-------

Termometer -20 till +50 °C.

34-1236	139:-
---------	-------

Barometer. Visar lufttryck i mm och millibar.

34-1233	229:-
---------	-------

Hygrometer. Rel. fuktighet 0-100%.

34-1245	139:-
---------	-------



198:-



Väderstation. Analog med termo-, baro- och hygrometer monterade på 2 cm tjock mahognypanel. Höjd 45 cm.

44-207	289:-
--------	-------

Väderstation. Analog med termo-, baro- och hygrometer. Aluminiumhölje. Mått 12x4x27 cm.

31-4137	198:-
---------	-------



Metrologiska instrument. För inmontering. Kupigt glas. Ytterdiam. 70 mm, verkdiam. 56 mm.

Nr	Inb.djup	Pris
34-689	19 mm	115:-
34-690	13 mm	59:-
34-691	13 mm	59:-
34-692	13 mm	85:-



NY



NY



NY

Tubkikare. Gummiklädd, vädertåligmodell med zoomfunktion. Zoomokular: 25-75x förstoring. Ljusöppning: 75 mm. Vikt: 1578 g. Bordsstativ samt mjukt fodral medföljer.

34-7279	795:-
---------	-------

Tubkikare. Gummiklädd, vädertåligmodell med zoomfunktion. Zoomokular: 20-60x förstoring. Ljusöppning: 60 mm. Vikt: 1348 g. Bordsstativ samt mjukt fodral medföljer.

34-7280	595:-
---------	-------

Tubkikare. Gummiklädd, vädertåligmodell med zoomfunktion. Zoomokular: 9-27x förstoring. Ljusöppning: 50 mm. Vikt: 894 g. Bordsstativ samt mjukt fodral medföljer.

34-7281	495:-
---------	-------

Kikare 10x42. Gummiklädd, vädertålig och greppvänlig kikare. Synfält: 98 m/1000 m. Närsesende 2 m. Lev. med mjuk väska. Vikt: 600 g.

34-7273	895:-
---------	-------

NY



NY



34-7274



34-7275



34-7276



34-7277

Kikare. Gummiklädd, vädertålig, greppvänlig med centruminställning. Mjuk väska medföljer.

34-7274	8x40	Synfält: 119 m/1000 m	Vikt: 806 g.	279:-
34-7275	7x50	Synfält: 135 m/1000 m	Vikt: 926 g.	299:-
34-7276	10x50	Synfält: 108 m/1000 m	Vikt: 936 g.	319:-
34-7277	12x50	Synfält: 81 m/1000 m	Vikt: 956 g.	329:-

Kikare 9x63. Gummiklädd vädertålig modell. Synfält: 91 m/1000 m. Mjuk väska medföljer. Vikt 1200 g.

34-7278	595:-
---------	-------



98:-

Kompaktkikare 10x25. Gummiklädd, vädertålig med centruminställning. Mjuk väska medföljer. Vikt: 170 g.

34-3866	98:-
---------	------

N = Ny produkt i årets katalog. 2-års garanti se köpinformation sid 438.



Trådregnare, hopfällbar fickmodell med mm-gradering (0-20 mm) på fotramen. 8 ggr förstoring. 34-2118..... 34:-



Förstoringsglas. Infällbart i etui av plast. Diam. 45 mm Förstoring 3 ggr. 34-141..... 49:-



Lupp med genomskinlig fot och ställbar focus. Förstoring 8 ggr. Storlek 45x40 mm. 34-273..... 59:-



Läs/förstoringsglas, tillverkade i acrylplast, 2 ggr förstoring. Glaset är även försett med ett litet fält som förstörar 4 ggr. Finns i två olika storlekar. 34-143 Diam. 65 mm..... 39:-
34-144 Diam. 90 mm..... 49:-



Läs/förstoringsglas med extra stor diameter (130 mm). Förstörar 1,5 ggr. Infattning i plast. 34-146..... 79:-



Pannlupp med ställbart pannband. Optiskskärmen är uppfällbar. Två olika förstoringar är möjliga: 2,2 samt 3,3 ggr. Linserna är tillverkade i acrylplast. 34-3816..... 159:-

Förstoringsglas. Glaset är även försett med ett litet fält med extra förstoring. Diam. 10 cm. Först. 2 / 6 ggr. 34-3418..... 69:-



Läs/förstoringsglas med inbyggd belysning, 16 LED-lampor. 2X förstoring. Diam. 85mm. Infattning i plast. Batteri 3 st LR6/AA. Medföljer ej. 34-7588..... 119:-

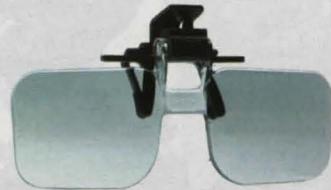

Glasögon tillsats, kläms fast på ordinarie glasögon och kan vikas upp. 34-142-1 1,5 ggr förstoring..... 69:-
34-142-2 2,0 ggr förstoring..... 69:-



Dörrkikare med extra brett synfält. För montering i ytterdörrar. Monteras i 14 mm hål. 24-751 Kromad för 34-54 mm dörr..... 29:-
24-760 Mässing för 34-54 mm dörr..... 29:-
24-761 Kromad för 50-75 mm dörr..... 39:-
24-762 Mässing för 50-75 mm dörr..... 39:-
34-4314 Kromad för 70-110 mm dörr..... 49:-
34-4315 Mässing för 70-110 mm dörr..... 49:-



Glasögonfodral i konstmaterial med magnetlås. Grå/silverfärgad. Längd: 14,6 cm. 34-6688..... 29:-

Glasögonfodral i skinnimitation med klädd insida och fjädrande lock. Läng: 15,5 cm. 34-6689..... 29:-



Optikduk i microfiber för polering och rengöring av glasögon, kameralinser, mobiltelefoner, dvd-skivor m.m. Den speciellt borstade microfibern är skonsam mot ömtålig optik. Storlek 20 x 20 cm. 34-4534..... 19:-



Glasögonhållare av flätad nylonnodd. Svart. 24-726..... 9:-

Glasögon tillsats. Kläms fast på ordinarie glasögon, kan vikas upp. 24-3747-6 Grå..... 79:-



Läsglasögon 3-pack tillverkade i optiskt akrylglas. Samma styrka i alla tre.

34-7520-100	+1,00	69:-
34-7520-150	+1,50	69:-
34-7520-200	+2,00	69:-
34-7520-250	+2,50	69:-
34-7520-300	+3,00	69:-
34-7520-350	+3,50	69:-
34-7520-400	+4,00	69:-

Läsglasögon tillverkade i högkvalitativt optiskt acrylglas.

34-1055-100	+1,00	49:-
34-1055-150	+1,50	49:-
34-1055-200	+2,00	49:-
34-1055-250	+2,50	49:-
34-1055-300	+3,00	49:-
34-1405-100	+1,00	49:-
34-1405-150	+1,50	49:-
34-1405-200	+2,00	49:-
34-1405-250	+2,50	49:-
34-1405-300	+3,00	49:-
34-7231-100	+1,00	49:-
34-7231-150	+1,50	49:-
34-7231-200	+2,00	49:-
34-7231-250	+2,50	49:-
34-7231-300	+3,00	49:-
34-7234-100	+1,00	49:-
34-7234-150	+1,50	49:-
34-7234-200	+2,00	49:-
34-7234-250	+2,50	49:-
34-7234-300	+3,00	49:-

Läsglasögon Progressiva Glasögonen är tillverkade i högkvalitativt optiskt akrylglas.

34-6406-1	0 till +1,00	98:-
34-6406-2	0 till +1,50	98:-
34-6406-3	0 till +2,00	98:-
34-6406-4	0 till +2,50	98:-
34-6407-1	0 till +1,00	98:-
34-6407-2	0 till +1,50	98:-
34-6407-3	0 till +2,00	98:-
34-6407-4	0 till +2,50	98:-

Sol & läsglasögon. Solglasögon med läsruta.

34-3444-100	+1,00	79:-
34-3444-150	+1,50	79:-
34-3444-200	+2,00	79:-
34-3444-250	+2,50	79:-
34-3444-300	+3,00	79:-

N = Ny produkt i årets katalog. 2-års garanti se köpinformation sid 438.



Tätningst. Tillverkade i ett högvärdigt EPDM-cellegummi med slutna celler samt försedd med dubbelhäftande tejp. E-profil 9x4 mm för springor 2-3,5 mm.

34-231 Vit 6 meter	29:--
34-232 Vit 24 meter	89:--
34-233 Brun 6 meter	29:--
34-234 Brun 24 meter	89:--

P-profil 9x5,5 mm för springor 3-5 mm.

34-235 Vit 6 meter	34:--
34-236 Vit 24 meter	98:--
34-237 Brun 6 meter	34:--
34-238 Brun 24 meter	98:--

Dammtätning. Användningsområde: Mellan exempelvis kopplade fönster eller där springan är mindre än 2 mm. Vit

34-318 6 meter	24:--
34-4093 24 meter	84:--

Tätningst. EPDM-Gummi. Självhäftande svart allround-list för tätning, skydd och dämpning i hemmet, bilen, båten m.m. Användningsområdena är nästintill obegränsade.

34-412 15 x 8 mm, 2 meter	49:--
34-413 10 x 5 mm, 5 meter	49:--

Häftpistoler se sid. 157

Tätningband. Ersätter silikon, fogmassa och fönsterkitt. Ger en färdig fog att sätta på plats. Ytan är försedd med en vit slät polyetenremsa för att få en lätt rengöringsbar yta. Appliceringstemperatur från +4°C. Bredd: 9 mm. Längd: 5 meter.

34-4264	59:--
---------	-------

Vulktejp Stokvis. Självvulkaniserande gummittejp. Lämplig som tillfällig O-ring eller packning. Utmärkt vid ympning av växter. Tål -40 till +90 °C. Svart. Längd 10 m.

34-321-1 19 mm	44:--
34-322-1 25 mm	59:--



Husfix Casco. En unik lagningsmassa för väggar, tak, husgrunder, kallare m.m. Kan med fördel användas som våtrumsspackel. 750 g pulver ger 1,1 l färdig massa. Krymper ej. Går att spika och skruva i. Lätt att forma.

35-958 750 gram	59:--
34-3195 2,5 kg	159:--

Fogskum (Montageskum). Enkomponentigt polyuretanskum. Högisolerande och tätande till fönster, dörrar, fogar, golvdrag, VVS-inst. utfyllnad m.m.

34-3448 750 ml	59:--
----------------	-------

Plastiskt trä. Lagningsmassa som kan användas såväl ute som inne och fäster på trä, metall och sten. Innehåller 75 ml.

34-5209-1 Furu	26:--
34-5209-2 Björk	26:--
34-5209-3 Ek	26:--
34-5209-4 Valnöt	26:--
34-5209-5 Teak	26:--
34-5209-6 Bok	26:--
34-5209-7 Ljus Mahogny	26:--
34-5209-8 Mahogny	26:--
34-5209-9 Palisander	26:--



Våtrumsspackel Casco för bred- och skarvspackling på puts, betong, lättbetong och skivmaterial. 750 ml. Torktid ca. 3 tim.

34-3836	39:--
---------	-------

Väggspackel Casco, för bred- och skarvspackling på puts, betong och skivmaterial inomhus. 750 ml. Torktid ca. 2 tim.

34-3436	39:--
---------	-------

Snickerispackel Casco för packling av hål och ojämnheter på trä, puts, betong och grundad plåt. 200 ml. Torktid 1-2 tim.

34-3835	34:--
---------	-------

Målarremsa, glasfiber för armering av spacklade skarvar mellan byggskivor (gipskivor). Självhäftande. Mått 20 m x 5 cm.

34-1886	24:--
---------	-------

Tapetlim Casco 5 liter, lämpligt för pappers- och vissa strukturtapeter. Bra vidhäftning mot svåra underlag. Färdigblandat.

34-7349	98:--
---------	-------

Start spray. CRC:s Motor starter för säker, snabb start vid våt och kall väderlek. Innehåller 200ml.

34-2168	39:--
---------	-------

Motorvätt CRC HOT SHOT. Löser olja, salt, fett, tjära m.m. Högrtrycksmunstycke. 500 ml.

35-628	42:--
--------	-------

Handrengöringemedel CRC. Effektiva rengöringsegenskaper. Avlägsnar mycket hårt sittande smuts. Hudvårdande egenskaper, innehåller lanolin. 150 ml.

34-6048	39:--
---------	-------

Rostlösare CRC 5-56. Rostlöser, rostskyddar, rengör, driver ut fukt, smörjer m.m. 200 ml.

35-801	55:--
--------	-------

Elektronikrengörare CRC. Avlägsnar fett, olja, damm m.m. Lämnar inga rester. För kontakter, reläer, brytare, radioapparater, CD-spelare, kassettspelare m.m. 200 ml.

34-6049	55:--
---------	-------

EI-Mek Clean CRC sköljer bort korrosionsprodukter, fett och smuts. Avdunstar fullständigt. 200 ml.

34-2166	59:--
---------	-------

Contact Protect CRC skyddar kontakter mot korrosion och försilting. Innehåller 200 ml.

34-2165	65:--
---------	-------

Kopparpasta CRC. En mjuk allround-pasta avsedd att förhindra fastbränning och fastrostning. Tål temperaturer upp till 1100°. Användningsområde: bromsar, avgassystem, tändstift, motorbultar, grenrör, batterier m.m. Tub 100 g.

35-636	64:--
--------	-------



5-56 CRC. Multipack: 400 ml. + 50 ml. utan extra kostnad.

34-6050	99:--
---------	-------

WD-40. Munstycke med 2 sprayfunktioner, precision eller brett. Stoppa gnissel. Rengör och skyddar. Smörjer, rengör, skyddar och löser rost.

34-1935 200 ml.	39:--
34-7459 450 ml.	79:--

Oxid Clean CRC smörjer, skyddar, är icke ledande samt neutral mot de flesta material. 200 ml.

34-2164	69:--
---------	-------

BRÅKLEEN CRC. Rengör, avfettar, avdunstar fullständigt. För rengöring av t.ex. broms och kopplingsdetaljer. 500 ml sprayburk. Högrtrycksmunstycke.

34-3930	69:--
---------	-------

Zink Kallgalv CRC. För förbättring av skadade galvaniserade ytor. Innehåller 98 % zink. Aerosol 400 ml.

35-1397	89:--
---------	-------

ROST FLASH CRC. Rostlösare med fryschock. Fryser och spräcker rost. När medlet sprayas på kyls rosten ner (-40°C) och spräcks. 500 ml.

34-3931	85:--
---------	-------

Vitt litiumfett CRC med teflon. Sprayas som en olja, fäster som ett fett. Rinnet inte, tål höga tryck, kyla, värme och vatten. 300 ml sprayburk.

35-1010	85:--
---------	-------

Siliconspray CRC, Smörjer - skyddar. Återställer ytor av plast, gummi och trä och ger dem en ny lyster. Förhindrar att gummi hårdnar och fryser. Fläckar inte. Vattenavvisande - utmärkt impregneringsmedel. 200 ml.

34-7458	49:--
---------	-------

Dust Off CRC. Komprimerad gas för borttagning av damm även på svåråtkomliga ställen inom optik och finmekanik t.ex. data, Tv och klockor m.m. Kraftfullt tryck och hög täthet för intensiv rengöringseffekt. Ej brandfarlig. 400 ml.

34-7416	79:--
---------	-------

Kylspray CRC, Minus 50. Kylmedel för elektriska och elektroniska delar och komponenter. Underlättar spårning av intermittera fel. 200 ml.

34-7415	69:--
---------	-------

Exilus 1000. Allroundspray som penetrerar, löser och smörjer överlagset. Drar ur och skyddar mot fukt. Isolerar genom en skyddande hinna mot överslag och motverkar därmed driftstörningar. Mycket bra vid skärande bearbetning, borrar, gängning och svarvning i rostfritt och aluminium. 160 ml.

34-2268	79:--
---------	-------



Sprayfärg CRC Pro Paint. Snabbtorkande akrylfärg för många olika användningsområden. Ger ett bra skydd för metall, trä, glas och plast. Grundfärgen (Primer) ger en utmärkt förbehandling av ytan, medan den härdande färgen ger ett slutligt skydd.

34-6047-1	Grå primer	49:-
34-6047-2	Matt svart	49:-
34-6047-3	Blank svart	49:-
34-6047-4	Matt vit	49:-
34-6047-5	Blank vit	49:-
34-6047-6	Silver	49:-
34-6047-7	Klarlack	49:-



AUTO-MARINE Epoxy Lim. Ett av världens starkaste lim. Tål stöt, vibrationer, hydroloja, bensin etc. Bearbetningstid: 20 min innan härdningen påbörjas. Draghållfasthet: 278kg/cm² efter 16 tim. Tål temp. från -50°C till +300°C.

34-3468 99:-



Metallfärg Granville. Rostskydd, grundfärg och ytbehandling i ett och samma moment. Målad yta med Hammarlack finish ger ett överlägset skydd mot rostangrepp. Lacknabaserad och innehåller ej Xylen. Övermålningsbar efter 12 timmar. Burk om 250 ml.

34-66 Svart	69:-
34-67 Vit	69:-
34-72 Silver, slät finish	69:-



KWIK Epoxy Lim. Snabbhärdande. Bearbetningstid: 4 min. Draghållfasthet: 148kg/cm² efter bara 20 min. Temp. max. +150°C.

34-3469 99:-



Vynilim VLP. Elastiskt limmar textil, plast, glasfiber, skumgummi, trä, glas och betong. Användningsområde: Presenningar, glasfiberduk, förtält, gummibåt, badbas-sänger. Färg: Klar. Innehåller: 28 ml.

34-2094 69:-



Lättviktspackel PP100. Extremt lätt att spackla och slipa. Härdar på 10 min.

35-955 130 ml tub 59:-

35-659 0,56 l burk 119:-

Finspackel. För ytspackning och extremt fina spacklingar på trä, metall och plast. Mycket lätt ytfinish. Kan övermålas. Härdar på 10 min. 130 ml tub.

35-680 69:-



Repair Extreme lim. För metall, aluminium, plast (ej feta plaster), glas, keramik, trä, läder, papper, sten etc. Tål temperaturer från -50° upp till +120°C. 20 grams tub.

34-2113 49:-

Repair Express. En knädepoxy som passar till de flesta material. Härdar även under vatten, övermålningsbar, slipbar, går att borra och gänga i. Härdar på 5 minuter. Förp. 48 gram.

34-2114 59:-



Chemical Metal. För starka lagningar och hårda ytor. Limma, fyll, täta, foga, ersätt. Härdar på 10 min. 130 ml tub.

34-38 64:-

Elastic. För lättslipad spackling och utfyllnad. Oföränderlig, sjunker inte, spricker inte. Härdar på 10 min.

35-675 55 ml tub 42:-

34-37 130 ml tub 64:-

35-682 0,56 l burk 134:-

Glasfiberspackel. För lagning och tätning av rosthål, plastkarosser, plastbåtar m.m. Innehåller glasfiber. Otroligt starkt. Härdar på 10 min.

35-679 130 ml tub 69:-

35-681 0,56 l burk 149:-

Marine Epoxy. Snabbhärdande 2-komponents epoxyspackel för reparation av skador och hål, såväl över som under vattenlinjen. 250ml.

34-1995 169:-

Gelcoat Filler. För reparationer av mindre hål, ytskador och repor i glasfiberplast, samt för ytskador i emalj. Härdar på 10 min. 130 ml tub.

35-691 89:-

Extra härdare till glasfiberspackel, PP-100, Finspackel, Ultima, Elastic samt Chemical metal.

35-1732 18:-

Aluminiumnät 20x25 cm för armering. Lätt att forma.

35-672 26:-

Glasfiberväv 20x28 cm för armering. 2 st.

35-676 32:-



Spray-Filler Plastic Padding. Sprutspackel för mindre slipsår, repor och lackskador. Kan användas både på en och tvåkomponentsspackel för att erhålla en tätare ytfinish. Lätt att slipa. Innehåll 400 ml.

31-257 75:-

Rostskyddsprimer. Rostskyddande grund för alla metallytor. Grå.

35-814-6 250 ml spray 69:-

35-1729-6 250 ml burk 64:-



Textillim Casco. 40 ml.

24-4 24:-

Kontaktlim. Limmar gummi, skumplast, läder, plastplattor etc., mot metall, trä, bakelit, glas, papp m.m. 40 ml.

24-112 24:-

Glas-metallim. Fäster mot glas och glas mot metaller. Härdar i dagsljus. 2 ml spruta.

24-3386 54:-

Liqui Sole. Unik gummiprodukt. Lagar hålet i stöveln, bygger upp nedslitna sulor, tätar trädgårdsslangen och mycket mer. 28,4 ml tub.

35-1300 75:-



Spray-kontaktlim. Bildar en stark och fuktållig limfog. Till papper, läder, tyg, skumgummi, trä, frigolit, glas, betong och metall. Kan även användas som ett tillfälligt häftande lim som kan tas isär och sättas på igen flera gånger, om det får torka innan sammanfogning. Aerosolburk 200ml.

34-3992 59:-

Kontaktlim på burk 0,3l

34-4567 74:-

RX-lim. Kontors- och fotolim. 85 ml.

24-114 32:-

Karlssons klister. Lämnar osynliga fogar som tål värme, kyla och vatten. 45 g.

24-2973 29:-



Super-Epoxy. 2-komponents lim med en hållfasthet av 160kg/cm².

24-123 22ml. Snabbhärdande (15min) 59:-

34-7586 22ml. Långsamhärdande (4 tim) 59:-

24-320 80ml. Snabbhärdande (15 min) 119:-

34-3402 25ml. Snabbhärdande i dubbelspruta 74:-



SUPER ATTAk. Det universella snabblimmet för porlän, trä, läder, metall, gummi, papp m.m. Fäster omgående. Torkar ej i pipen. Flaska 5 g.

25-1544 39:-

Superattack-gel Samma snabblim som 25-1544 men i gelform, vilket gör att det inte droppar. Innehåller 3 g.

25-1705 39:-

Super Attak Slalom. Flaska med kapsyl försedd med pensel. Innehåller 5 g.

34-4869 49:-

Loctite Super Plastix är ett avancerat speciallim som limmar alla typer av plaster på bara några sekunder. Innehåller 4 ml flaska / 2 g tub.

34-771 49:-



Gängsäkring för bult. Förhindrar att gängade detaljer vibrerar loss och förbygger korrosion. Genomhärdad efter 12 timmar. Förpackning om 7x1 ml.

34-6715 39:-

Läsvätska för bultar. Ständigvarande läsning med korrosionsskydd. Genomhärdad efter 12 timmar. Förpackning om 7x1 ml.

34-6716 39:-

Polyuretanlim Cascol vattenfast. Otroligt stark till limning av trä med **högt fuktinnehåll**, samt trä mot metall, plast m.m. Tål konstant vattenbelastning.

34-3446 300 ml 79:-

34-3447 100 ml 59:-



Trälím Plastic Padding. Ett fuktbeständigt lim för inom- och utomhusbruk. Värmetåligt upp till +70°C. 750 gram.

34-6168 59:-

Trälím vinter Plastic Padding. För användning ner till -10°C. 825 gram/750 ml.

34-6169 59:-



Sanitet & Byggsilikon för tätning och fogning i byggnader inne och ute. Antimögelbehandlad.

34-3994-1 Transparent..... 49:--
 34-3994-2 Vit..... 49:--
 34-3994-3 Ljusgrå..... 49:--
 34-3994-4 Grå..... 49:--
 34-3994-5 Brun..... 49:--
 34-3994-6 Svart..... 49:--

Akvarie/Glassilikon. Glasklar fogmassa. Stor styrka på icke-coated glas, keramik, målade och liknande ytor. Användes till akvarier, butiksfönster, montrar m.m. Temperaturbeständig upp till +200°C. 300 ml.

34-4865 49:--

Foglim Casco Marin & Teknik. Nya generationens miljövänliga foglim som limmar nästan allt. Tål söt- och saltvatten, bensin och hushållskemikalier. Tätar för gott både över och under vatten. Mycket stark elastisk lagning. Perfekt för bilen, båten, husvagnen m.m.

34-3900-1 Svart, 290 ml patron 109:--
 34-3900-2 Vit, 290 ml patron 109:--
 34-3900-3 Clear, 290 ml patron 109:--
 34-3901-1 Svart, 40 ml tub 44:--
 34-3901-2 Vit, 40 ml tub 44:--
 34-3901-3 Clear, 40 ml tub 44:--

Lim PL 200 Powerflex. Ett snabbhårdande och flexibelt lim/nätmassa baserat på MS-Polymer. 290 ml.

34-4596 69:--

Lim PL 400. Tub om 150 gram.

34-3412 49:--

Lim PL 400. Lufthårdande enkomponentlim, för alla "normala" material, även fuktiga, frusna eller oljiga ytor. 300 ml.

35-513 69:--

Lim PL 600 Wmax. Ett extremt snabbt montage lim med omedelbar vidhäftning. Ersätter i många fall spik eller skruv. 300 ml.

34-4597 49:--

Montage extreme lim. Ett avancerat MS-polymerlim som är mycket starkt, flexibelt och elastiskt. Fäster på de flesta byggmaterial. Övermålningsbart. Tål temp. från -30°C till +90°C. Blir vitt när det torkat. Torktid: 12-48 tim. 300 ml.

34-3450 89:--

Montage Ultra lim. Ett extra starkt montage lim med omedelbar vidhäftning. Rekommenderas vid limning av tunga föremål. Limmet ersätter skruv och spik vid montering av de flesta byggnadsmaterial. Övermålningsbart. 300 ml.

34-3451 49:--



Silikon universal för fogning/tätning inom och utomhus. Innehåller: 75 ml.

34-2100 Transparent 29:--
 34-2101 Vit 29:--

Akrylfogmassa för in- och utvändigt tätning såsom fogar mellan golv/vägg, vägg/tak, runt fönster och dörr, även lämplig som spackel. Vit. Övermålningsbar. 300 ml. Antimögelbehandlad.

35-1197 24:--



EASY-FIX, Limma, Foga, Täta. Tre produkter som kan användas på de flesta material i ditt hem. **Monteringslimmet** kan ersätta spik och skruv i många gör-det-själv-situationer. **Fyllnadsmassan** har hög fyllande förmåga och ger en elastisk fog. Fyller mindre hål och sprickor. **Fogmassan** är vattenresistent med mycket god vidhäftningsförmåga samt antimögelbehandlad. Samtliga EASY-FIX produkter är lösningsmedelsfria, vattenbaserade och därmed övermålningsbara. 125 ml.

34-1462 Monteringslim 29:--
 34-1463 Fyllnadsmassa 29:--
 34-1464-1 Fogmassa, vit 34:--
 34-1464-6 Fogmassa, ljusgrå 34:--
 34-1464-11 Fogmassa, transparent 34:--

Formbar termoplast. Värms i 60° vatten och blir en mjuk massa som kan formas. Atergår till hård polyester när den svalnat. Omformningsbar vid återuppvärmning. Materialet går att måla, slipa, borra och skära i. Utförlig bruksanvisning medföljer. Förp. om 100 gram vit massa.

34-3377 98:--

Kittniv i rostfritt stål. Längd 210 mm.

30-7213 29:--

Fönsterkitt, linoljebaserat. 375ml.

34-6073 29:--

Fönsterkitt, ljusgrå. Med god åldringsbeständighet. Lätt att spruta. Övermålningsbar. Innehåll 300 ml.

34-5206 39:--

Patronspruta Black & Decker CG100 med två hastigheter som ger en smidig och jämn fördelning. Automatisk återgång som motverkar dropp. Drivs med 4 st. LR6/AA-batterier (medföljer).

30-9593 489:--



Skelettspruta av aluminium s.k. yrkespistol. 375ml.

35-514 29:--

Patronspruta, kraftig modell av stål.

30-8949 59:--



Högtryckssmörjspruta med hävstång. Smörjtryck 400 bar (408 kg/cm²). Kan fyllas med antingen fettpatron, fett i lösvikt eller genom påfyllningsnippel. Längd exkl. rör 400 mm. Volym 500 cm³. Vikt 1,3 kg.

35-851 210:--
 Högtryckssläng, passar smörjspruta 35-851. Längd: 30 cm. 35-725 55:--
 Munstycke, hydrauliskt. Passar smörjspruta 35-851. 25-813 39:--



Universalfett Sonax. Multifunktionsfett lämpligt för underhåll av bilar, byggnads- och lanbruksmaskiner, samt för industriell användning. Innehåller 250ml.

34-2145 58:--
 Symaskinsolja. 100 ml. 34-4117 19:--

Fettpatroner, Pressol. Extra prima långtidsfett. Innehåller 400 gram.

35-1345 38:--

Oljekanna av aluminium och kraftig plast. Rymmer 350 ml. Utbyttbar 13 cm lång pip.

30-3939 69:--



Bensintratt av oljebeständig mjukplast med finmaskig sil. Diam. upptill 20 cm.

35-465 69:--

Bensintratt av oljebeständig mjukplast med finmaskig sil. Diam. 16 cm upptill. Pipens längd 23 cm.

30-4912 29:--

Duschflaska, Pressol. Industriell kvalitet med canyon pump som klarar de flesta kemikalier och oljor. Utmärkt för avfettningsmedel vid t.ex. biltvätt. Rymmer 750 ml.

34-433 69:--

Trattsats. 4 st kemikaliebäständiga trattsar med diam. 50-75-100-120 mm upptill.

30-4911 19:--



Motorolja Liqui Moly. Kvalitetsolja som uppfyller och överträffar följande normer: API - SJ - CF, ACEA - A3-98, B3-98, VW 500.00, 505.00 Mercedes Benz 229.1. Testad och godkänd för Turbo och Katalysator. 5 liter.

34-821 Halvsyntet .. 220:--
 34-4089 Hellsyntet.. 320:--

Kylartätning och skydd Sonax. Rekommenderas för vattenkylda system med mindre läckor. För system mellan 4 till 10 liter. 250 ml.

34-2146 38:--

Oljeläck stopp Sonax. Förnygrar och ger nytt liv åt motorartätningar, t.ex. O-ringar och oljetätningar. Minskar oljeförluster genom ventilätningarna. Tätar i de flesta fall oljedroppande motorer. Flaska om 250ml, vilket räcker till 3-5 liter motorolja.

34-2148 59:--



Flytande packning, Gasket. Silikonpackning. Tål vätskor som används i motorer och verkstäder. Sväller dock något i bensin. Tål vibrationer och höga tryck. -60°C till +260°C. 70 ml.

35-1216 68:--

Dieselbooster Tri-Pak. Rengör och ger högsta smörjskydd till bränslepump, spridare, pumpelement m.m. Centanhöjande ökar förbränningen samt ger ett bra K-skydd. Många användare registrerar betydligt lägre dieselförbrukning. Speciellt lastbilar, traktorer, entreprenadsmaskiner och båtägare gör stora besparingar. Reducerar sotutsläppen med 60-80%. Koncentratet räcker till 640 lit. diesel. Se hemsidan www.tripak.se

34-6885 179:--



Bensinbooster Tri-Pak. Oktanhöjande, reducerar Co-Hc värdena, smörjer och rengör motorns bränsle och insprutningssystem. Utmärkt till 2-takts motorer. Med tillsats av Tri-Pak kan fordon tanka 50% bensin och 50% E85 (etanolbränsle) innehåll i flaskan räcker till 640 liter. Gå gärna in på hemsidan www.tripak.se för ytterligare information, testresultat m.m.

34-6884 179:--



Påstrykningsvamp. Utmärkt vid all vaxning och polering.

- 34-3416..... 26:--
- Fälgborste Sonax.** För grundlig rengöring även på svåråtkomliga ställen.
- 34-5222..... 29:--
- Fönsterputs Sonax.** Ger rena bilrutor in- och utvändigt. Avlägsnar insekter och smuts, tar bort olje- och nikotinfilm. Utmärkt även för hushållets speglar och fönster. 500 ml.
- 34-916..... 59:--
- Däckglans Sonax.** Rengör smutsiga bildäck och ger tillbaka den ursprungliga glansen och färgen till uttorkade däck. 400 ml.
- 34-5221..... 59:--



Insektsborttagare Sonax. Löser snabbt och lätt upp alla insektsrester från glas, lack, krom och vinyldetaljer. Skonsam mot lack och strålkastarglas. 500 ml.

- 34-7463..... 65:--
- Fälgrengöring Sonax.** Avlägsnar även den mest inbitna smuts från stål och aluminiumfälgar. 500 ml.
- 34-918..... 65:--
- Motortvätt Sonax.** Rengör motorer och maskindelar. Löser olja och fett, även på svåråtkomliga ställen. 500 ml.
- 34-6887..... 65:--
- Supertvätt Sonax.** För smidig tvätt och vaxning även på vintern. Löser effektivt upp svår och ingrodd smuts, salt, tjära, asfalt och sot. Passar alla typer av lacker. 1 Liter.
- 34-3123..... 119:--

Interiörrengöring Sonax. Tar bort inbiten smuts från plast, vinyl, gummi och textil. Ger en frisk doft. Även lämplig för bilens utvändiga plast och vinylytor. Lösningemedelsfri. 500 ml.

- 34-6886..... 69:--
- Glansshampo Sonax.** Ger ett mjukt lödder även i kallt och hårt vatten. Löser smutsen snabbt och effektivt. 1 liter.
- 34-3122..... 69:--
- Polerpasta Sonax.** För polering av Acryl & Plexiglas. Perfekt till hjälmsvisir, husvagnsglas, bäturor, MC-kåpor, baklyktor m.m. Tub om 75 ml.
- 34-4035..... 59:--



Hårdvax Sonax. Flytande hårdvax, polermedelsfritt som lämpar sig för alla typer av lacker. 500 ml.

- 34-3119..... 98:--
- Cleaner Sonax.** För hårt angräpna, oxiderade och repiga lacktyper. Fräschar upp kulören och ger ny glans. 500 ml.
- 34-3120..... 98:--
- Polish Sonax.** Rengör, polerar och konserverar både nya och gamla matta lacker. Passar alla typer av lacker. 500 ml.
- 34-3121..... 98:--
- Snabbvax Sonax Brillant.** Lättarbetat vax för alla billacker. Innehåller äkta Carnaubavax. Tvätta bil, duscha på vax, torka av. 500 ml.
- 34-917..... 98:--



Skandinaviskt Hårdvax AutoSmart. Ger ett långtidsverkande skydd på lacken, tål de flesta avfettningar. Fläckar ej gummi eller plast. 275 ml.

- 34-463..... 98:--
- Polish med hårdvax AutoSmart.** Ett vax för alla typer av lacker. Bra rengöringsförmåga på oxiderade lacker. Mycket lättarbetat. Fläckar ej gummi eller plastdetaljer. 275 ml.
- 34-464..... 89:--
- Gummi, Vinyl och plastpolish AutoSmart.** Utmärkt på däck och gummidetaljer, återställer och skyddar plastdetaljer. Används med fördel även i motorutrymme för att fräscha upp slangar och kablage. 500 ml.
- 34-465..... 89:--
- Interiör och klädseltvätt AutoSmart.** Högeffektiv klädseltvätt, bakteriedödande, utmärkt till instrumentbrädor och plastdetaljer. 500 ml.
- 34-466..... 75:--
- Power Avfettning AutoSmart.** Året-runtavfettning med tjärlösare. 1 liter.
- 34-467..... 49:--



Vaxtvätt AutoSmart. Tvättar och ger vaxskydd i ett steg. Effektivt shampoo som tillför Carnaubavax. 500 ml.

- 34-469..... 69:--
- Superblank AutoSmart,** högblank bilvax. Ger en djup och klar lyster på alla typer av lacker. 275 ml.
- 34-7464..... 89:--
- Fälgvax AutoSmart.** Specialvax för lättmetall- och kromfälgar. Ökar motståndskraften mot salt. 400 ml.
- 34-7465..... 89:--
- Fordonsschampo AutoSmart.** Koncentrerat schampo med glanshöjande ämnen. 1 liter.
- 34-6497..... 59:--
- Fordonsavfettning med vax, AutoSmart.** Högeffektiv avfettning för alla typer av lack, löser smuts insekter och bromsdamm. Mycket effektivt tillsammans med högtryckstvätt. 1 liter.
- 34-6496..... 34:--



Alkotestare CA 4000 Pro. Ett speciellt keramiskt material i kombination med en katalysator gör att mätaren kan läsa av alkoholmängden utan att störas av substanser från tex. tobak eller luften från mat m. m. Digital visning från 0,00-4,0 promille. Levereras med ett stötsäkert etui, 5 st munstycken, 9V batteri. Testad av Statens Provningsanstalt. Godkänd av D.O.T. i USA.

- 34-4592..... 995:--
- 34-4592-1 Extra munstycken 4-pack 29:--



Alkotestare Safeway 2000. Svensktillverkad med hög tillförlitlighet. Digital visning. Testad vid Statens Provningsanstalt.

- 34-6778..... 795:--
- Extra munstycken, 10-pack.
- 34-6778-1..... 44:--



Hållare för skräppåsar easy bin. Perfekt för bil, båt, husvagn och lastbil. Komplet set med 15 påsar. Fästes med medföljande häftkudde.

- 34-4555..... 74:--
- Extra påsar 15 st.
- 34-4556..... 34:--



Tvättvamp med schampo och wax. För engångsbruk. 10 st.

- 35-836..... 39:--

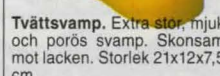

Tvättvamp. Extra stor, mjuk och porös svamp. Skonsam mot lacken. Storlek 21x12x7,5 cm.

- 34-5223..... 19:--



Torkpapper 4 Kg. Enkelt gult returpapper 26 cm x ca. 550 meter.

- 34-1416..... 149:--
- Golvstall till ex.vis vårt torkpapper 34-1416.
- 34-1417..... 298:--
- Torkpapper 1,5 kg.** Ett mjukt högabsorberande papper för mer kvalificerad avtorkning och polering.
- 34-7345..... 169:--



Polerdukar Microfiber 3-pack. Innehåller: Interiörduk 30x30 cm, glas- och spegelduk 30x30 cm, tork- och polerduk 50x60 cm. Maskintvätt 60°C.

- 34-7235..... 49:--

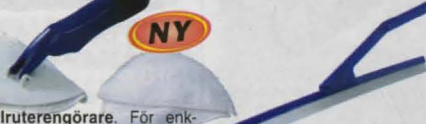

Bilruterengörare. För enklare rengöring av bilrutans insida och vid rengöring av små ex.vis spröjsade fönster. Försedd med utbyttbar microfiberduk. Hopfällbar. Längd utfälld: 34 cm.

- 34-7460..... 49:--



Extra microfiberduk 2 st.

- 34-7461..... 19:--

Sämskskinn. Extra prima naturskinn.

- 34-3429 Mått ca. 40x60 cm 89:--
- 34-3430 Mått ca. 60x70 cm 149:--

Polertrassel. Innehåller 400 g.

- 35-1317..... 29:--



Autosol polercreme. Används bl.a. av bilrekonstruktörer, bilackörer och plastbåtstillverkare.

- 34-4252 100 gram tub 36:--
- 34-4253 1 kg burk 199:--



Strömbrytare för batteri-
ström med snabbnyckel. Max
100 A vid 12 V.

25-535 59:-
Extra nyckel till 25-535.
25-989 15:-



Laddhandske 2-polig, grå,
max 50 A. Kan användas
både som han- och hon-
kontakt. Går ej att felvända.
Silverpläterade kontakter.
Avsedd för trådarea 1,3 - 15
mm². Storlek 48x35x16 mm.
22-896 75:-



Glykolprovare, för mätning
av kylvätskans fryspunkt.
Mätområde -12° till -40° C.

35-1177 24:-
Batterisyraprovare, för kon-
troll av syravikten i batterier.
35-1178 24:-



Luftrycksmätare, digital,
LCD. Mätområde 0,1 - 7,0
bar (kg/cm²). Batteri ingår
(1st CR2032). Automatisk av-
stängning.

35-1710 59:-



Batterikiämma. Stabilt ut-
förande med rött eller svart
plastgrepp. Tål max 60 Amp.
25-475-1 Svart 16:-
25-475-3 Röd 16:-



Kabelskosats med ca. 320 st
flatsstift, flatsstifthylsor, 3-vägs-
skarvar, gaffel- och rundstift,
ringkabelskor samt skarvhyl-
sor i varierande storlekar.

35-988 95:-



Kabelskosortiment i plast-
låda med 175 kabelskor, för-
delade på 18 olika typer.

35-1246 85:-



Kabelskotång för isolerade
kabelskor 0,75-6 mm². Med
utvålling och inbyggd ret-
terspar som garanterar att
pressningen fullföljs.

30-5145 269:-



Kabelskotång, kombinerad
för både isolerade och oiso-
lerade kabelskor från 1,5-6
mm². Kabelskalare 0,75-6
mm² och gängad bultklippare
M2,6, M3, M3,5, M4 och M5.
Längd 22 cm.

20-751 36:-



Batterikabelskor av förblåd
mässing i kraftigt utförande.
Förp. om 1par (+/-).

34-3413 34:-



Batterikoppling för lättare
montering-demontering av
bil- eller båtutrustning. 2-pack.

34-7403 98:-

Flatsstiftskontakter 1,5 mm²= röd, 2,5
mm²= blå, 6 mm²= gul, 10-pack.

15-329-10	1,5 mm ²	12:-
15-330-10	2,5 mm ²	12:-
15-331-10	1,5 mm ²	12:-
15-332-10	2,5 mm ²	12:-
15-265-10	6 mm ²	12:-
15-333-10	1,5 mm ²	12:-
15-334-10	2,5 mm ²	12:-
15-335-10	12:-
15-336-10	12:-
15-337-10	1,5 mm ²	12:-
15-339-10	2,5 mm ²	12:-
15-275-10	6 mm ²	12:-
15-1371-10	1,5 mm ²	12:-
15-1372-10	2,5 mm ²	12:-

Ringkabelsko med isolerat skaft. 10-
pack.

15-345-10	M4	1,5 mm ²	12:-
15-346-10	M4	2,5 mm ²	12:-
15-347-10	M5	1,5 mm ²	12:-
15-348-10	M5	2,5 mm ²	12:-
15-266-10	M5	6 mm ²	12:-
15-267-10	M8	6 mm ²	12:-

Ringkabelsko, oisolerad. 10-pack.

15-160	M4	1,5 mm ²	12:-
15-161	M4	2,5 mm ²	14:-
15-162	M5	4 mm ²	14:-
15-163	M5	6 mm ²	16:-
15-164	M6	10 mm ²	17:-
15-165	M6	16 mm ²	22:-
15-166	M8	25 mm ²	26:-
15-167	M10	35 mm ²	42:-
15-168	M10	50 mm ²	56:-

Gaffelkabelsko med isolerat skaft.
10-pack.

15-268-10	M4	1,5 mm ²	12:-
15-269-10	M5	2,5 mm ²	12:-
15-270-10	M5	6 mm ²	12:-

Rundstiftskabelsko helisolerad/isole-
rat skaft. 10-pack.

15-271-10	1,5 mm ²	Hylsa	12:-
15-272-10	2,5 mm ²	Hylsa	12:-
15-273-10	1,5 mm ²	Stift	12:-
15-274-10	2,5 mm ²	Stift	12:-

Flatsstiftskontakter för bl.a. högtalare.
Helisolerade. 10-pack.

15-1231-10	4,8 x 0,5 mm	12:-
15-1232-10	4,8 x 0,8 mm	12:-
15-1233-10	2,8 x 0,5 mm	12:-
15-1234-10	2,8 x 0,8 mm	12:-

Flatsstiftkontakt helisolerad. 10-pack.

15-294-10	1,5 mm ²	12:-
15-295-10	2,5 mm ²	12:-
15-296-10	6 mm ²	10:-

Fuktät skarv av krympplast med in-
lagt lim. 10-pack.

15-1235-10	1,5 mm ²	48:-
15-1236-10	2,5 mm ²	52:-

Skarvklämma förbinder ledarna i ett
moment. 10-pack.

25-358	0,75-1,5 mm ²	29:-
25-359	1,5-2,5 mm ²	29:-



Billampor Philips för huvudstrålkastare 12 volt. "Night guide" innebär 3-färgade lampor (gul/vit/blå) för ökad säkerhet. "Premium +30%" innebär 30% starkare ljus. Säljes styckvis.

34-7609	H1 Lampa "Night Guide" 55 Watt	119:-
34-7610	H4 Lampa "Night Guide" 60/55 Watt	129:-
34-7611	H7 Lampa "Night Guide-R." För bilar med vanlig reflektor. 55 Watt	179:-
34-7612	H7 Lampa "Night Guide-S." För bilar med lensreflektor. 55 Watt	179:-
34-6464	H1 Lampa "Premium +30%" 55 Watt	34:-
34-6465	H3 Lampa "Premium +30%" 55 Watt	32:-
34-6466	H4 Lampa "Premium +30%" 60/55 Watt	35:-
34-6467	H7 Lampa "Premium +30%" 55 Watt	69:-
34-7613	H4 X-tream Power 55 Watt	149:-
34-7614	H7 X-tream Power 55 Watt	189:-

Bak-, blinkers-, stoppljus och kontrollampor. "Silver Vision" en orange lampa med ett silveröverdrag som gör den nästan osynlig i blinkers med glasklart glas. "Blue Vision" ger ett silveröverdrag större möjligheter att stanna i tid.

34-6446	Spillampa 35mm lång	5 W	SV8,5	2-pack	15:-
34-6447	Spillampa 43mm lång	10 W	SV8,5	2-pack	22:-
34-6448	Klottlampa	5 W	Ba15s	2-pack	16:-
34-6449	Klottlampa	10 W	Ba15s	2-pack	19:-
34-6450	Klottlampa	21W	Ba15s	2-pack	18:-
34-6451	Klottlampa	21/5W	Bay15d	2-pack	26:-
34-6452	Klottlampa Orange färgad	21W	Bau15s	2-pack	35:-
34-6471	Klottlampa "Silver Vision"	21W	Bau15s	2-pack	195:-
34-6453	Glassockel Orange färgad	5W	W2,1x9,5d	2-pack	39:-
34-6454	Glödlampa	4W	Ba9s	2-pack	16:-
34-6455	Glödlampa "Blue Vision"	4W	Ba9s	2-pack	62:-
34-6456	Glassockellampa	1,2W	W2x4,6d	2-pack	16:-
34-6457	Glassockellampa	3W	W2,1x9,5d	2-pack	18:-
34-6458	Glassockellampa	5W	W2,1x9,5d	2-pack	18:-
34-6459	Glassockellampa "Blue Vision"	5W	W2,1x9,5d	2-pack	59:-
34-6469	Glödlampa "Vision Plus"	21W	Ba15s	2-pack	28:-
34-6470	Glödlampa "Vision Plus"	21/5W	Bay15d	2-pack	44:-



Fjärrstrålkastar-ramp. Kompletterad ljusramp med strålkastare med 12V/55W H3 lampa (medföljer). Kan monteras direkt i stötfångaren eller frontplåten. Med hjälp av bifogade vinklar kan rampen även hängas under nummerskylten. Levereras med anslutningskabel 1,5m.

34-4268 795:-



Bagagematta, tillverkad i "antiglidmaterial" som hindrar din last från att åka omkring i bagagerummet. Kan klippas till bästa passform. Storlek 94 x 120 cm.

34-59 119:-



Ledningssats för montering av extraljus. Innehåller: manöverrelä, hängsäkring, ledningar och kabelskor som behövs för extraljusmontering.

35-1688 95:-

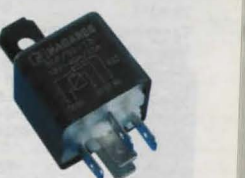

Bilrelä för extraljus, signalhorn m.m. 12 V - max 30 A.

35-1140 Enkelt 29:-
35-1142 Växlande 36:-



Anti-glidmatta. Perfekt på ex.vis. instrumentbrädan, förhindrar att småprylar faller ner när man kör. Storlek 20 x 22 cm.

34-263 24:-



Halkvarnare dubbel. Biltermometer med dubbla visar inne- och ute-temperatur samtidigt och har en bra bakgrundsbelysning. Temp. -50° till +70°. Levereras med 12 volt propp.

34-4810 98:-

PHILIPS





Universalstickpropp passar alla norm-uttag. 16 A.
25-78 34:- med
Universalstickpropp inbyggd 8 A säkring.
25-79 39:-
Sladduttag passande stickpropp 22-82 34:-
22-76 34:-
Universalstickpropp med inbyggd säkring. Passar både cigarettändaruttag och uttag typ 22-84. Max 8 A (säkring 5x20 mm medföljer).
25-1315 64:-
Tändningslås med fyra lägen: 1-0-2-start, sista läget är återfjädrande. 15 A. Universalutförande med 5-polanslutning, lev. med 2 nycklar. Monteras i panel upp till 15 mm. tjocklek, håldiam. 19 mm.
25-534 124:-
Strömbrytare med lysdiöd för 12 mm hål, 12 V/10 A. Lämplig som manöverbrytare till extraljus, värmesitsar m.m.
25-1164 29:-

Paneluttag, för montering i panel max 9 mm tjocklek, håldiam. 19 mm. Försedd med gummilock. 6-24 V/16 A.
22-84 39:-
Paneluttag, för utanpåliggande montering. Storlek 55x31 mm.
22-3403 39:-
Stickpropp passande paneluttag. 6-24 Volt max 16 A.
22-82 18:-
Omkastare med 0-läge i mitten. Centrumsfästsättning i 13 mm hål.
25-369 19:-
Säkringshållare. Fuktät för bladsäkringar Midi 10A till 30A. Lev. med 18 cm ingjuten röd kabel 2,5 mm².
34-7405 19:-
Strömbrytare med centralfästsättning i 8,5 mm hål. Slutet bakelithus. Knoppdiameter 12 mm. Gänglängd 15 mm. Svart.
25-405 19:-
Strömbrytare för 12 mm hål. 30 mm lång arm. 12V/10A.
25-872 12:-



Rattläs Bloster. Ett extra kraftigt och SSFgodkänt rattläs. Passar alla bilmodeller.
34-4134 695:-



Förlängningskabel 2,3 m med en han- och en honkontakt för cigarettändaruttag. Lev. med 3 A säkring. Max 10 A.
35-415 49:-
Förgrening 20 cm, med en hankontakt och två honkontakter för cig.tändaruttag.
35-416 39:-
Batterisladd, längd 60 cm med 2 st batteriklämmor och en honkontakt för cigarettändaruttag.
25-575 29:-



Svagströmsutrustning för båt, husvagn, husbil m.m. Max 16 A. Metalldelar av mässing = rostfritt. Uttag för infällning med tätslutande gummilock. 2-polig med flatstiftanslutning.
25-394 49:-
Uttag för utanpåliggande montering, i övrigt lika ovanstående.
25-395 65:-
Uttag, för infällning. Monteras lätt för hand. Håldiam. 30 mm. Gänglängd: 10 mm. Frontplattans diam. 37 mm. För övrigt likt uttag 25-394.
34-393 59:-
Stickpropp för ovanstående uttag, passar även vanliga cigarettändaruttag. Lödri anslutning med skruvar.
25-396 35:-



Bältesstol Biltex Boulevard, har beteckningen "Universal". Den är godkänd för generell användning enligt ECE Reglemente Nr.44.03, och passar på de flesta sittplatser. Stolen är avsedd för barn i åldern 3-11 år, i viktintervall 15-36 kg. För användning i fram- och baksäte vilka är utrustade med trepunktsbälte.
34-673 495:-



Cykelhållare för dragkrok (50 mm kula). Snabb montering utan verktyg.
34-1969 189:-



Bilbälteskudde Boulevard för barn mellan 15-36 kilo, eller från 4 års ålder och uppåt.
34-3466 129:-



Anslutningsladd till motorvärmare. Levereras komplett med stickpropp och 2,5 meter kabel.
35-976 Stora modellen 129:-
34-4940 Mini modell Calix/Bosch 269:-
34-4941 Mini modell Defa 298:-



Bogserlina. En elastisk bogserlina som håller sig automatiskt spänd, vilket ger mjukare start vid bogsering. Brytningsgräns 2000 kg. Längd ej utspänd: 1,5 m, utspänd: 4 m.
35-1322 59:-
Startkabelset. Mjuka kablar ner till -30°. Längd 2x3 meter. 16 mm² kopparkabel. Max 220 A. Levereras i praktisk plastväska.
34-3736 249:-



Säkringsatts. Innehåller 20 st säkringar av klassiska typen "Bosch" (6x25mm) 2st Gul 5A. 8st Vit 8A. 6st Röd 16A. 4st Blå 25A.
34-3097 18:-
Säkringsatts. Innehåller 20st säkringar av insticksmodell MINI. 2st av varje: 2A-3A-4A-5A-7,5A-10A-15A-20A-25A samt 30Amp.
34-3098 24:-
Säkringsatts. Innehåller 20st säkringar av insticksmodell MIDI. 2st av varje: 3A-4A-5A-7,5A-10A-15A-20A-25A-30A samt 40A.
34-3099 24:-



Lamphållare, bajonett.
 Nr 1 st
25-526 Ba9s 12:-
25-543 Ba15s 18:-
25-544 Ba15d 22:-
25-545 Bay15d 22:-



Reparationsatts för permanent reparation av stenskott i vindrutor. Reparerar de flesta typer av stenskott upp till 2,5 cm i diameter. Denna reparationsatts förhindrar även fortsatt sprickbildning i rutan.
34-775 159:-
Bensindunk, tillverkad i plast.
34-6475 5 liter 69:-
34-7288 20 liter 179:-



Kupevärmare Co/Tech, elektroniskt effekreglerade med PTC-teknik. Värmeelement av keramisk typ. Fäste för väggmontering medföljer. Omställare med inbyggd lampa. 230 Volt.
34-3923 600/950 W 298:-
34-3924 1000/2000 W 398:-



Kupevärmare DEFA Nytt värmeelement med mindre volym och högre effekt. 12 V borstlös motor. Mått 138x182x36 (bx-lxh) mm. 230V / 1400W
34-7431 775:-



Blixtljus. Helt elektronisk, inga rörliga delar, med gummiskyddad magnetfot och orange plastglas. Endast 12 volt. Spiralsladd med propp för cigarettuttaget. Höjd 11,5 cm.
34-819 195:-



Punkteringshjälp. Skum som tätar och fyller punkterade däck. Efter påfyllning kan man köra vidare omedelbart. Innehåller 400 ml, vilket är tillräckligt för de flesta personbilsdäck.
34-843 59:-
Första hjälpen kudde. Innehållande nödvändigt material vid första hjälpen.
34-3143 198:-



Batteriladdare. Inställbar 3A eller 6A 12V. Indikerar status på laddning. Thermosäkring som skydd mot överhettning.
34-7395 395:-
Batteriladdare. Inställbar 6A eller 12A 12V. Indikerar status på laddning. Thermosäkring som skydd mot överhettning.
34-7396 495:-

Batteriladdare Ctek Zafir 90 För alla 12 V blybatterier 1,2 Ah till 90 Ah. Max laddström 3,3 A. Helautomatisk, klarar även helt urladdade batterier. Storlek 161x61x37 mm. IP 65.
32-6549 495:-



Batteriladdare Black & Decker BDV1085-QS 12V 2/10/30/80 Ampere. Högfrekvens laddare försedd med displayfönster, två hastigheter samt digital diagnostik som kontrollerar batteriets kvalitet och laddning löpande.
34-7432 1150:-

Mobil Starthjälp Black & Decker BDV012-QW 450 Ampere, batterikapacitet 19Ah. Kopplas direkt på batteripoler eller via 12V-uttag, laddas via 220V- eller 12V-uttag. Inbyggd belysning samt 12V-uttag för laddning av t.ex. mobiltelefoner och datorer.
34-7433 990:-



Kompressor, med tryckmätare, för pumpning av däck, madrasser, leksaker mm. 12 Volt DC. Max tryck 250 PSI/17 Bar. Strömförbrukning ca. 8 Amp.
34-4043 89:-

Batteriladdare. För MC- och snöskoter-batterier. Omkopplingsbar mellan 6 och 12 volt. Laddström max. 0,5 A. Storlek 50x60x85 mm.
35-1407 179:-



Torkarblad Trico. Passar de flesta på marknaden förekommande bilar. Mät längden på de gamla bladen, beställ sedan samma längder. (Vissa bilar har olika längd på vänster resp. höger sida samt att vissa högerblad är böjda). I våra butiker finns utförligare tabellguider.

34-4258-400	400 mm	69:-
34-4258-450	450 mm	79:-
34-4258-480	480 mm	99:-
34-4258-481	480 mm Böjt blad	119:-
34-4258-500	500 mm	99:-
34-4258-530	530 mm	109:-
34-4258-532	530 mm Böjt blad	129:-
34-4258-550	550 mm	129:-
34-4258-552	550 mm Böjt blad	139:-
34-4258-580	580 mm	149:-
34-4258-600	600 mm	169:-



Torkarblad Trico NeoForm. Ett blad utan byglar som gör att torkaren följer vindrutans form bättre. Vilket resulterar i en bättre kvalitet på torkningen i alla väderförhållanden.

34-7406-400	400 mm	139:-
34-7406-450	450 mm	149:-
34-7406-480	480 mm	159:-
34-7406-500	500 mm	169:-
34-7406-530	530 mm	179:-
34-7406-550	550 mm	189:-
34-7406-600	600 mm	199:-



Cykelstrålkastare Sigma Baseline. En halogenbelysning med snäpplåsning. Gör den lätt att ta med sig när man lämnar cykeln. Reservglödlampa nr. 34-347. Batterityp: 5 st LR6/AA (medföljer ej) eller Sigmas NiMH batterier (laddningsbara se nedan).

34-341 98:-
Batterier NiMH 5 st till belysning 34-341.
34-342 149:-
Laddare till strålkastare 34-341.
34-343 79:-



Baklampa Sigma Baseline. Diodlampa med väjlare för blinkande eller fast sken. Snäppfäste för snabb montering/demontering. Batterityp: 2 st LR1 (medföljer ej).

34-344 89:-



Cykelbaklyse för pakethållarmontering. Diodlampa, vilket ger lång livslängd och låg energiförbrukning. 50 mm bultavstånd. Batterityp: 2 LR6/AA (medföljer ej).

34-6016 69:-



Reflexsats för cykel. Fram, bak samt hjulreflex.

34-6018 49:-

Cykelstrålkastare med 4 funktioners belysning. 3 LED-dioder för fast eller blinkande sken, eller en ljusstark krypton lampa med två effektlägen och bred ljusbild. Levereras med snabbfäste som gör att lampan lätt kan tas av. Batterityp: 4 LR6/AA (medföljer ej).

34-4629 119:-



Cykelbelysning. Komplet allvädersskyddad belysning. Snabbfäste för praktisk avtagning. Xenonglödampa fram, diod i baklampa. Batterityp: Baklampa 2 R03/AAA samt till framlampa 2 LR14/C (medföljer Ej).

34-558 69:-



Cykelbelysning. Liten extrabelysning bestående av två lampor med ljusstarka dioder (vit & röd). Enkel fastsättning med gummiband, gör att de kan fästas på ett flertal olika ställen. Lev. med litiumbatterier (2st CR2032). Brinntid 150-200 tim.

34-6088 79:-



Ringklocka silver.

34-6019 29:-

Cykelstrålkastare. Mycket ljusstark belysning med den senaste diodtekniken. Två effektlägen gör den dessutom energisnål. Brinntid ca. 30 tim. på hög effekt och ca. 40 tim. på den lägre effekten. Batterityp 4st LR6/AA (Medföljer). Lev. med fäste för styret samt batterier.

34-4628 279:-



Cykelbelysningsset med snabbfäste. Kan lätt tas bort och användas som ficklampa. Lampa fram med 3 dioder. Batterityp: 3 LR03/AAA. Lampa bak med 5 dioder. Batterityp: 2 LR03/AAA. Låg strömförbrukning.

34-7404 179:-



Signalhorn av förkromad plåt, längd 18 cm.

34-610 59:-



Cykeldäck Hakkapelitta/Nokian.

Nr	Däckstyp	Tum	Pris
34-6781	47-305	16x1,75	90:-
34-6782	54-203	12x2x1 1/2	110:-
34-6783	54-584	26x2x1 1/2	110:-
34-6785	47-559	26x1,75x1,9	110:-
34-6786	32-630	27x1x1 1/4	80:-
34-6787	37/40-609	27x1 1/2	90:-
34-6788	37-540 Grå	24x1 3/8	85:-
34-6790	32-622	28x1 5/8x1 1/4	95:-
34-6791	37-622	28x1 3/8x1 5/8	95:-
34-6792	47-622	28x1,75	90:-
34-6793	40-584	26x1 1/2	100:-
34-6794	44-584	26x1 5/8x1 1/2	95:-
34-6795	40/44-635	28x1 5/8x1 1/2	95:-
34-6796	47-406	20x1,75	95:-
34-6797	47-507	24x1,75	100:-
34-6798	54-559 MTB	26x2,1	120:-

Cykeldäck Nokian Ultra Tour. Extremt slitstark och motståndskraftigt mot punktering. **2-års garanti.**

34-4278	26x1,75(47-559)	179:-
34-4279	28x1 5/8x1 1/2 (40-622)	169:-

Dubbäck för cykel. Hakkapelitta/Nokian. 106 st dubb/däck.

34-4005	26x1,75 (47-559) Mountainbike	298:-
34-4006	28x1 3/8x1 5/8 (37-622) Citybike	298:-

Cykelslang med blixventil.

Nr	Diam.	Tum	Pris
34-6800	47-62/203 mm	12"	29:-
34-6801	47-57/305 mm	16"	29:-
34-6802	47-57/406 mm	20"	29:-
34-6803	32-47/507-541 mm	24"	29:-
34-6811	40-54/584 mm	26"	29:-
34-6806	47-57/559 mm	26"	29:-
34-6812	28-47/609-635 mm	27"-28"	29:-



34-4532



34-4533

Cykeldator Sigma. Finns i två utföranden med följande funktioner: -Hastighet (1) -Klocka(2) -Trippelmätare(3) -Totalsträcka(4) -Tid för genomförd distans(5) -Stoppur(6) -Programerbar för 2 olika hjuldiametrar(7) -Summering av tillryggalagd distans för hjul 1+2(8) -Max. hastighet(9) -Genomsnittsfart(10) -Jämförelse mellan medelhastighet och aktuell hastighet(11) -Inställning av intervaller(12)

34-4532	Sigma 500 med funktioner: 1-5	119:-
34-4533	Sigma 1200 med funktioner: 1-12	159:-



Bromsklossar Shimano. Passande Cantileverbroms. 1 Par.

34-4212	49:-
---------	------

Växelkabelsats. Komplet med wire och hylsor till de flesta växelsystem. Sachs Torpedo etc.

34-6006	69:-
---------	------

Bromsklossar Shimano. Passande V-Bromsar. 1-Par.

34-4211	49:-
---------	------

34-4211	49:-
---------	------

34-4211	49:-
---------	------

34-4211	49:-
---------	------

34-4211	49:-
---------	------

34-4211	49:-
---------	------

34-4211	49:-
---------	------

34-4211	49:-
---------	------

34-4211	49:-
---------	------

34-4211	49:-
---------	------

34-4211	49:-
---------	------

34-4211	49:-
---------	------

34-4211	49:-
---------	------

34-4211	49:-
---------	------

34-4211	49:-
---------	------

34-4211	49:-
---------	------

34-4211	49:-
---------	------

34-4211	49:-
---------	------

34-4211	49:-
---------	------

34-4211	49:-
---------	------

34-4211	49:-
---------	------

34-4211	49:-
---------	------

34-4211	49:-
---------	------

34-4211	49:-
---------	------

34-4211	49:-
---------	------

34-4211	49:-
---------	------

34-4211	49:-
---------	------

34-4211	49:-
---------	------

34-4211	49:-
---------	------

34-4211	49:-
---------	------

34-4211	49:-
---------	------

34-4211	49:-
---------	------

34-4211	49:-
---------	------

34-4211	49:-
---------	------

34-4211	49:-
---------	------

34-4211	49:-
---------	------

34-4211	49:-
---------	------

34-4211	49:-
---------	------

34-4211	49:-
---------	------

34-4211	49:-
---------	------

34-4211	49:-
---------	------

34-4211	49:-
---------	------

34-4211	49:-
---------	------

34-4211	49:-
---------	------

34-4211	49:-
---------	------

Bromswireset Shimano. Universal. Längd 1700mm.

34-6009	79:-
---------	------

Växelwireset Shimano. Komplet.

34-6010	59:-
---------	------

Bowdenkabel, ytterspiral för wire. Extra böjlig, överklädd i svart eller aluminiumgrå färg.

Nr	Färg/För lin	Pris
49-281-1	Svart 1,25 mm	8:-
49-281-6	Grå 1,25 mm	8:-
49-282-1	Svart 2,00 mm	9:-
49-282-6	Grå 2,00 mm	9:-

Stålwire för bowdenkabel.

Nr	Grovlek	Pr m
49-279	1,25 mm	6:-
49-280	2,0 mm	9:-

Ändhylsa för bowdenkabel. Förnicklad.

Nr	inv. diam.	10 st
25-264-5	5 mm	15:-
25-264-6	6 mm	15:-

Klickomkastare, 3-vxl.

34-63	110:-
-------	-------

Kedja för standardcykel 1/2"x1/8"

34-2893	39:-
---------	------

Kedjelås 2-pack. Passande kedja 34-2893.

34-2894	24:-
---------	------

Kedjor för växelcyklar.

34-4182	För 6,7 och 8 delade kranisar	129:-
34-4189	För 9 delade kranisar	139:-

Kedjelås för cykelkedjor. Förp. om 2 st.

34-2896	Passar kedja 34-4182	29:-
34-4208	Passar kedja 34-4189	49:-

Kedjenitar 5-pack. Passar till 34-4189.

34-4451	59:-
---------	------



Cykelpump Zefal 2 med vändbar nippel för alla ventiler. Fästes på cykeln genom att klämma fast den mellan trampvehuset och ramen under sadeln. Klämfästmått: 39-45 cm.

34-446	49:-
--------	------

Cykelpump, Tysk kvalitetspump i plåt. Längd: 41 cm.

34-24	49:-
-------	------



Cykelverktygssats innehåller verktyg som klarar de flesta förekommande reparationer och underhåll av cyklar. Levereras i förvaringslåda av plast som förutom standardverktyg innehåller de flesta förekommande specialverktyg såsom avdragare, nycklar, kedjebrytare, däcksavtagare m.m.

30-7440 595:-

Cykelverktygssats Innehållande pump, reparationsatts (ej vulklösning), 2 st däckavtagare samt ett multiverktyg med 6-kantnycklar 2, 2.5, 3, 4, 5, 6 mm, Phillips/spårmejsel, U-nycklar 8, 10, 15 mm, hylsor 8, 9 och 10 mm samt ekernyckel. Levereras i tygfordral med bälteslåste.

30-8243 149:-



Avdragare för Shimano flerdelade frigångskransar.

Nr	Typ	Diam	Pris
30-5661	äldre modell	20 mm	39:-
30-5662	nyare modell	23 mm	42:-
30-8137	HG med styrpinne	23 mm	69:-

Avdragare för Shimano vevlagerkassett, med styrpinne, fäste inv. 1/2" fyrkant och 24 mm sexkant. Diam. 32 mm.

30-7452 89:-



Reparationsstativ för cyklar försedd med fästklämma som kan vridas 360°. Försedd med låda för verktyg och reservdelar. Ställbar höjd. Max belastning 18 kg.

34-4135 695:-



Ekernyckel, 6 olika ekerdiam.

20-2630 19:-



Däcksavtagare 3-pack av armerad konstfibrer.

30-5663 24:-



Kedjebrytare. Kraftig modell, för demontering/montering av stift i cykelkedjor. Justerbar för olika kedjetyper.

34-6072 129:-

Cykelås SE01. SSF godkänt. Kompletterat med monteringsatts.

34-4177 199:-



Cykelås "Magnum" SSF godkänt bygglås med monteringsatts för ramen.

34-4250 199:-



Bygglås Bumper med hållare för rammontering. Mått: 180x245 mm. SSF-godkänt.

34-320 169:-

Kombinationslås inkl. hållare för cykelram. Längd: 150 cm diam: 10 mm.

34-7369 59:-



Kabellås, Längd: 65 cm.

34-7397 29:-



Cykelås Bumper, wiremodell med hållare för rammontering. Wirelängd: 185 cm.

34-504 69:-



Kabellås, extra kraftigt för MC, moped m.m. Längd: 120 cm.

35-1674 98:-



Wirelås. Längd: 180 cm.

34-4837 49:-



Sadeltäcke av fårskind.

34-5172 69:-



Sadelöverdrag tillverkat i nylon och konstläder. Skumgummistoppning. Blandade färger.

34-4819 49:-



Sadelöverdrag med stoppning i "GEL" vilket gör sadeln speciellt mjuk och formbar. Mycket lämplig även för er som utövar "Spinning". Tillverkat i starkt tyg med dragsko för bästa passform på alla typer av sadlar.

34-4829 89:-



Bagagestroppar, 5-pack.

Nr	Längd	Pris
35-1221	45 cm	19:-
35-1222	75 cm	24:-
35-1223	100 cm	29:-

Cykelstöd av sidotyp. Justerbart för 20" - 28" cyklar. För montering vid bakgaffelns infästning vid trampnavet.

34-6022 39:-



Cykelhandtag. Lev. parvis.

34-7398 49:-



Cykelkorgar tillverkade av lackerat metallnät.

34-4205 För styre rund modell 37x28x18 cm 89:-

34-4206 För styre stor modell 40x31x22 cm 89:-

34-4207 För pakethållare 32x24x31 cm 89:-



Cykelkorg. I uppfällt läge som en korg med plats för t.ex. öl/läskback, två matkassar m.m. Vänds den blir det dubbelt så bred lastyta jämfört med pakethållare. Bra för större laster t.ex. sportväskor, resväskor m.m. Monteras på befintlig pakethållare.

35-1675 275:-

Cykel-sadel Selle Royal Mach. Lev. utan fäste för mittstolpe.

34-4146 149:-



Cykel-sadel Selle Royal Trekking, bredare modell. Lev. utan fäste för mittstolpe.

34-2882 98:-

Sadelfäste för mittstolpe.

34-4224 24:-



Cykelhjälm för barn, Bell. Lätt omställbar för 48-54 cm huvudomkrets. Denna hjälm är avsedd endast som cykelhjälm, EJ LEKHJÄLM. Läs medföljande säkerhetsföreskrifter för optimal passform och säkerhet innan användning.

34-3431 169:-

Cykelväska. Hård modell med reflex på båda sidorna. Sidan mot hjulet gummi-förstärkt. Handtag på ovasidan.

34-7402 169:-



Sadelöverdrag Selle Royal. Extra mjukt och skönt "GEL" överdrag.

34-6011 139:-



Cykel-sadel Selle Royal Country. Extra bred sadel med fjäderingskuddar för att minimera klämskada. Lev. med fäste för mittstolpe.

34-4627 139:-



Cykelhjälm Bell Avanti. Lättjusterad hjälm för storlek 54-61 cm. Inkl. skärm. Vikt 321 g.

34-4640 259:-

ejendals



NY

Montagehandske Ejendals i mycket smidigt getnarv med förstärkt pekfinger och fingertoppar. Resår mudd.
34-7359-1 Storlek 8.... 29:-
34-7359-2 Storlek 10... 29:-



NY

Montagehandske Ejendals vinterfodrad i smidigt nötnarv med god passform. Resår mudd.
34-7360-1 Storlek 8.... 79:-
34-7360-2 Storlek 10... 79:-



Barnhandske i mjukt skinn med ovasidan i bomullstyg.
34-6558-1 4-6 år..... 29:-
34-6558-2 6-8 år..... 29:-
34-6558-3 8-10 år..... 29:-



NY

Arbetshandske Ejendals. Smidig, helfodrad handske i svinläder. Förstärkt pekfinger. Resår mudd.
34-7364 Storlek 10.... 49:-



NY

Svethandske Ejendals, av nötspaltläder. Smidig, slitstark och helfodrad med kraftigt bomullsfoder. Sydd med kevlartråd. Resår på bakhand.
34-7363 Storlek 10..... 49:-



NY

Arbetshandske Tegera Pro i microthan. Ovanhand av nylon/polyester. Materialet andas. Extra bra grepp. Tvättbar 40 grader.
34-7361-1 Storlek 8.... 98:-
34-7361-2 Storlek 10... 98:-
34-7361-3 Storlek 11... 98:-



NY

Arbetshandskar Ejendals 6-Pack. Med krage och halfodrad insida.
34-7516-1 Stl. 10 Herr 89:-
34-7516-2 6-8 år..... 29:-
34-7516-3 8-10 år..... 29:-



NY

Arbetshandske Ejendals. PU-doppad nylonhandske. Smidig och med bra passform.
34-7362-1 Storlek 8... 39:-
34-7362-2 Storlek 10... 39:-



Fingerhandske i tunn trika med plastnabbad undersida.
34-3975-1 Svarta storlek 10..... 9:-
34-3975-2 Vita storlek 10..... 9:-
34-3976-1 Svarta storlek 8..... 9:-
34-3976-2 Vita storlek 8..... 9:-



NY

Skyddshandske Ejendals. Vinyldoppad, helfodrad med bomull och oljebeständig handske. Längd: 30 cm.
34-7365-1 Storlek 8... 89:-
34-7365-2 Storlek 10... 89:-



Skyddshandske. Allergivänlig fri från naturlatex (naturgummi) och PVC. Tål blekmedel och milda rengöringsvätskor.
34-2513..... 24:-



Arbetshandske, mycket slitstark latexhandske med mudd.
34-2810-1 Storlek 8.... 29:-
34-2810-2 Storlek 10... 29:-



Arbetsvante, stickad med PVC-nabbar.
34-6962-1 Storlek 8.... 12:-
34-6962-2 Storlek 10... 12:-



Arbetshandske i bomull med PVC-nabbar.
34-6963-1 Storlek 8.... 12:-
34-6963-2 Storlek 10... 12:-



Engångshandske i vinyl 12st/förp.
34-6964-1 Storlek 7.... 19:-
34-6964-2 Storlek 8.... 19:-
34-6964-3 Storlek 9.... 19:-
34-6964-4 Storlek 10... 19:-
30-3347..... 198:-
30-3348..... 98:-
34-4686 Storlek 7.... 49:-
34-4501 Storlek 8.... 49:-
34-4502 Storlek 9.... 49:-
34-4505 Storlek 10... 49:-



Hörselskydd EP-106. Vikt ca. 190 gram.
34-3425..... 59:-
Hörselskydd. Hörselkåpa lämplig för barn men kan även användas av vuxen.
34-2810-1 Storlek 8.... 29:-
34-2810-2 Storlek 10... 29:-
34-7454..... 69:-
Hörselskydd Peltor KID. Hörselkåpa för barn.
34-3918..... 149:-



Hörselproppar på bygel som lev. med ett band för att bygeln, när den inte används, skall hänga runt halsen. Lev. med ett par extra reservproppar.
34-3911..... 69:-
Hörselproppar. Mot hög- och lågfrekvent buller. Konisk form/vändbara. Lev. i förp. om 5-par.
34-286..... 26:-
Öronproppar av silikon. Mjuka, vattentäta och ljuddämpande. Används t.ex vid simning, sömn, hög ljudnivå typ flygbuller mm. Förp 2 par.
34-886..... 55:-

Hörselskydd Peltor H540A. Kåpan för Er som vistas i mycket bullriga miljöer. Vikt: 285 gram.
34-1584..... 199:-
Hörselskydd Worksafe Radio 1. Med inbyggd FM stereoradio. Ventilärar innerbygel och tätningssringar för maximal komfort. Quick-Click höjdstjustering. Begränsar ljudnivån till 82dB.
34-7411..... 695:-



Andningsskydd. Fasta partiklar: Klass FFP1. 3-Pack.
34-901..... 39:-
Andningsskydd. Fasta partiklar: Klass FFP2. 3-Pack.
34-902..... 59:-
Andningsskydd med backventil. Fasta partiklar: Klass FFP2. 3-Pack.
34-903..... 79:-



Halvmask MSA Advantage 200. Andningsskydd för användning vid bl.a. sprutmålning, luftförorenande arbeten m.m. Lev. utan filter. Passande filter se nedan. Standard EN 140.
34-1667..... 245:-
Filter A2. Gasfilter mot organiska ångor. EN141. Lev. i 2-pack.
34-1668..... 129:-
Filter P3. Partikelfilter mot damm. EN143 Lev. 2-pack.
34-1669..... 115:-
Filter AB2 EK1 P3. Kombinationsfilter EN141. Lev. 2-pack.
34-1670..... 240:-

Hörselskydd Sordin Supreme Pro. Ett optimalt skydd med hög förstärkning. AUX-ingång för anslutning till externa ljudkällor. Levereras med Miniheadset PTT (Push To Talk).
34-3441..... 1595:-



Skyddsglasögon "Work-safe Puma". Korgglasögon tillverkade av polycarbonat.
34-3134..... 39:-



Skyddsglasögon tillverkade i polycarbonat. Uppfyller kraven enligt standarden SS-EN 166.
34-3133-1 Klar..... 49:-
34-3133-2 Grå..... 49:-
34-3133-3 Gul..... 49:-



Skyddsglasögon CAT. Båge i svart nylon. Justerbar linsvinkel och Flexi Soft Grip vid öronen. Imfri lins i reptålig polycarbonat. Vikt: 30 g. Klass IFT och EN 166.
34-7410-1 Klar..... 119:-
34-7410-2 Gul..... 119:-
34-7410-3 Orange..... 119:-
34-7410-4 Grå..... 119:-



Bälte Co/Tech. Längd: 140 cm.
34-7401..... 49:-

Hörselskydd Sordin Dual Pro, medhörning och stereoljud i HiFi klass. Ljudnivåbegränsning (CutOff) vid 82dB(A). AUX-ingång. Kabel med 3,5mm kontakter medföljer.
34-3440..... 1595:-



Byxa, Co/Tech med förstärkt knäffickor, telefonficka och löshängd spikficka. Storlekar i tum.
Nr Tum Pris
34-7400-1 30"/30"... 298:-
34-7400-2 30"/32"... 298:-
34-7400-3 30"/34"... 298:-
34-7400-4 30"/36"... 298:-
34-7400-5 32"/30"... 298:-
34-7400-6 32"/32"... 298:-
34-7400-7 32"/34"... 298:-
34-7400-8 32"/36"... 298:-
34-7400-9 34"/30"... 298:-
34-7400-10 34"/32"... 298:-
34-7400-11 34"/34"... 298:-
34-7400-12 34"/36"... 298:-
34-7400-13 36"/30"... 298:-
34-7400-14 36"/32"... 298:-
34-7400-15 36"/34"... 298:-
34-7400-16 36"/36"... 298:-
34-7400-17 38"/30"... 298:-
34-7400-18 38"/32"... 298:-
34-7400-19 38"/34"... 298:-
34-7400-20 38"/36"... 298:-
Knäskydd, för arbetsbyxor. Lev. parvis.
34-7412..... 59:-



34-3703-3



34-3700-3



34-3701-3

Stålermos, i rostfritt. Slät modell med automatkork och fodrad kopp.

34-3700-3 0,35 liter Röd..... 59:-
 34-3701-3 0,50 liter Blå..... 79:-
 34-3703-3 1,0 liter Brun..... 98:-



Stålgolftermos 0,35 liter. Värma muggen. För varm eller kall dryck.

34-3546 69:-



Sportflaska 0,6 l i aluminium med karbinhake. Osort. färger.

34-6681 39:-

THERMOS®

Stålermos. Light & Compact försedd med automatkork.

34-1958 0,35 liter... 249:-
 34-1959 0,50 liter... 259:-
 34-1960 0,75 liter... 269:-
 34-1961 1,00 liter... 279:-



Stålermos, 0,5 l. Med fodrad och karbinhake för upphängning.

34-1957 99:-



Mattermos i rostfritt 1,2 liter. För varm eller kall mat.

34-3379 129:-



Våg för fiske och hushåll. Med 1 m måttband. Max 22,5 kg.

34-2117 64:-

NY

34-7270



34-7271



34-7269

Stålermos Elements 5. Light & Compact försedd med karbinhake och stötdämpande material i botten.

34-7269 0,59 liter 289:-
 34-7271 0,47 liter 289:-
 34-7270 0,47 liter Mattermos 289:-

**Aladdin.**

Mattermos Aladdin 0,5 l. Tillverkad i slagtålig plast med tätslutande skruvlock. Lev. med en tvådelad extra insats. Infällbart handtag.

34-6998 129:-



Vattendunken Donje 10 l. med infälld kran. Stor öppning för lättare rengöring.

34-6995 98:-



Origo Heat Pal 5100. Kraftfull värmekälla eller som ett extra kök. Tillverkad i aluminium. Vikt 2,5 kg. Höjd: 150-285 mm. Diam: 285 mm. Effekt: ca. 1500 W. Brinntid med full behållare och max-effekt ca 5 tim. Tankvolym 1,2 lit. (Tenol eller T-röd).

34-4509 995:-



Hopvikbar

Kopp, tillverkad i mjuk hopvikbar plast.

34-6071 19:-



Grillspett teleskopiskt, längd 185 - 700 mm. Tråhandtag.

34-6561 59:-



Grill och Stekbord, konkavt stekbord med 3 löstagbara ben. Diam: 45 cm. Vikt: 6 kg. 25-års gjutjärns garanti.

34-6997 298:-



Tallrikar och Mugg i plast. Tål maskindisk.

34-2422 Tallrik, flat 240 mm..... 16:-
 34-2424 Tallrik, djup 185 mm..... 12:-
 34-2437 Mugg 30 cl..... 12:-



Camping-bestick 4-del, i rostfritt stål (18/0 förutom kniv 13/0). Innehåller kniv, gaffel, sked samt kapsyl- och konservöppnare.

34-6324 56:-

**trangia**

Spritkök Trangia 25-1 i aluminium med 2 Kittlar, 1,75 och 1,5 liter 1 Stekpanna, diam 22 cm. 2 Vindskydd (övre och undre). 1 Spritbrännare. 1 Tång. 1 Rem. Vikt 1110 g.

34-6993 398:-

Trangia kaffepanna i aluminium, 0,9 liter. Vikt: 225 g

34-6994 96:-



Spritkök. Innehåller brännare, 2 st kokkärl samt stekpanna.

34-3320 149:-



Tändkuber, 600 gram. Tillverkade av 60% paraffin och 40% trä.

34-5761..... 39:-



Stormtändare Helios med högeffektiv brännare som klarar vindhastigheter på upp till 25m/sek. Vattenskyddad konstruktion. Drivs med butangas (ingår ej). Reglerbar låga och inbyggt gasnivåfönster.

34-4116..... 169:-

34-3323



Stormlykta för lysfotogen. Mycket ljusstark. Tillverkad av kromad metall. Försedd med snabbtändning. Levereras utan reflektorskärm. Lyktan finns i två storlekar.

34-3323 Lykta höjd: 40 cm..... 550:-
 34-3323-900 Skärm till 34-3323..... 95:-
 24-1802 Glödnät till 34-3323..... 10:-
 34-7024 Lykta höjd: 30 cm..... 450:-
 34-7024-900 Skärm till 34-7024..... 65:-
 34-7026 Glödnät till 34-7024..... 10:-

Campinglampa. 7W lysrör. Levereras med fjärrkontroll. Drivs med 4 st batterier LR20 (medföljer ej), fjärrkontroll 1 st CR2032 (medföljer). Höjd 250 mm.

36-2744..... 149:-



Värmepåse Hot Spot. Värme utan el. En ofarlig kemisk reaktion värmer påsen vid skakning. Påsen håller ungefär 50 grader i ca. 6 timmar.

34-1976-6..... 49:-



Stormtändstickor. 20 st i praktisk plastbehållare. Vind- och vattenbeständiga med lång brännvidd.

24-4507..... 18:-



Värmekuddar 2-pack. Ger en behaglig värme (40-50 grader) i ca. 20-30 minuter efter aktivering. Efter återaktivering, genom uppvärmning i varmt vatten, är kuddarna klara för ny användning. Ut-förlig bruksanvisning medföljer. Storlek: 7,5x5,5 cm.

34-2978..... 99:-

Handvärmare för kalla dagar. Idealisk för fiskare, jägare m.m. Värms med brännstavar som ger värme upp till 8 tim.

24-387..... 48:-

Brännstavar till handvärmare. 12-pack.

24-388..... 28:-



Tändstål. Antänder med lättet brännbart material. Vid friktionen avger tändstålet 3000°C varma gnistor, att jämföras med 1500°C från en tändsticka. Ett måste i ryggsäcken.

34-3115..... 79:-



Värmefolie. Lämplig för friluftslivet eller som nödfilt. Reflekterar kroppsvärmen vilket gör att man behåller värmen betydligt längre. Storlek 130 x 210 cm.

34-6924..... 19:-



34-7272

34-686

Tändare Bic Maxi. 3-Pack med barnsäkring.

34-2595..... 24:-

Bras och ljusständare påfyllningsbar.

34-4655..... 29:-

Butangas för bras och ljusständare, lödlampor, cigarettändare m.m. Levereras med 6 olika munstycken. Innehåller 250 ml/139 g.

34-686..... 29:-

Braständare Bic Megalighern. ISO-certifierad.

34-7272..... 29:-



ASAKLITT

NY

NY



Tält, 1-personstält med 2 bågar och snett skuret tak för extra vindstabilitet. Fästpunkter för stormlinor. Yttertält i polyester med en vattenpelare på 4000 mm. Innetält i ventilerat polyester. Vattentät golv. Bågar i aluminium. Vikt 2,2 kg

34-7208..... 695:-

Tält, 2-personerstält med 3 bågar och kupol format tak. Yttertält i polyester med en vattenpelare på 4000 mm. Innetält i ventilerat polyester. Vattentät golv. Bågar i aluminium. Vikt 3,0 kg

34-7207..... 1195:-



NY



NY

ASAKLITT

Sovsäck. Kompakt med låg vikt för sommarhalvåret. Komforttemp. +10 °C. Vikt: 0,75 kg Mått ihoppackad 25x15 cm .LxB 215x75 cm.

34-7206..... 295:-

ASAKLITT

Sovsäck. Kompakt med låg vikt för vår, sommar, eller höst. Komforttemp. +-0 °C. Vikt: 1,16 kg Mått ihoppackad 30x15 cm .LxB 215x75 cm.

34-7289..... 395:-

NY

Camping kudd. Sov lika skönt på semesteren som hemma med denna kudd. Strl 40x25 cm. Nylon och mjuk flaneln i yttertyg. 200g Hollow fiber i fyllningen.

34-7290..... 39:-



Liggunderlag självupplåsande, med ventil som automatiskt släpper in luft. Isolerar mot fukt och kyla. Mått: 188x55x2,5 cm.

34-6562..... 169:-



Pall av kraftigt canvas tyg, med tre infällbara ben av metallrör. Bärrem. Sitthöjd: 45 cm.

34-376..... 45:-



Värmedyna. Vikbar med mjuk stoppning. Storlek: 30 x 40 cm.

34-3991..... 39:-



Sittplatta av cellpolyeten. Vikbar. Storlek: utvikt 39x29x0,5 cm, hopvikt 19x14x2 cm.

34-1572..... 19:- 64:-

Liggunderlag. Skyddar mot fukt och kyla. Tillverkat av polyetencellplast. Storlek: 1800 x 500 x 8 mm.

34-374..... 55:-

ASAKLITT

49:-

NY

Stegräknare Asaklitt, räknar antalet steg. Batteri ingår (SR43).

34-7355..... 49:-

Stegräknare Asaklitt. Inställbar mellan gång/löpning. Visar förbrukade kalorier, distans och tid (timer). Batteri ingår (CR2032).

34-7356..... 89:-

Stegräknare med överfalls-larm, Asaklitt. Inställbar mellan gång/löpning. Visar förbrukade kalorier, distans och tid (timer). Batteri ingår (CR2032).

34-7357..... 99:-

Stegräknare/Pedometer med Radio & Överfalls-larm. Funktioner: Avklarad distans, 9999.9km/miles. Kaloriförbrukning, 99999 enheter. Målvärden för Distans, Kalori och Stegräknare. Stoppur med varvtider 1/10 sekund, 99 min, 59,9 sek. Tidvisning. Känslighetsjustering för stegräknaren. Minne för sista träningspass. FM-radio med hörlurar samt överfalls-larm. Batteri 2st SR44 samt 1st V23GA medföljer.

34-6473 129:-

SILVA



Stegräknare Silva. Räknar antalet steg.

34-4171 119:-



Pedometer Silva. Räknar antalet steg samt visar tillryggalagd distans.

34-4172 169:-



Pedometer Silva Plus. Räknar steg, visar tillryggalagd distans, mäter antalet förbrukade kalorier samt den effektiva tiden.

34-4173 209:-



Klock-kompass 40 Silva. Med lysfärg på kompassrosen. Diam. 22 mm.

34-4241 89:-



Summit Windwatch med kompass, Silva. Mäter Vind, temperatur, köldeffekt, höjd och barometertryck. Klockfunktion med bla. stoppur (50 mellantider) RaceTimer (nedräkning) Väderprognos i 5 nivåer (Soligt, Växlande molnighet, Molnigt, Regn, Storm varning). Visar nuvarande temperatur, barometertryck och en 24-timmars barometrisk historia. Storlek: 109x50x20 mm. Vikt: 50 g. Batteri CR 2032 (ingår).

34-7085 1298:-



Kompass Feild 7 Silva. Världens mest sålda. Enkel att använda. Mjukt, greppvänligt kompasshus. Mått: 75x50 mm.

34-3737 149:-



Syftkompass Feild 26 Silva. Stor syftspegel med syftlinje för exakta riktningbestämningar. Mått: 68x60 mm (hopfäld).

34-3739 189:-



Kompass Range 3 Silva. Allemanskompassen med förstoringsglas och uppsvängd bakkant. Mjukt och greppvänligt kompasshus. Mått: 105x55 mm.

34-3738 179:-



Kompass Voyager 9020 Silva. Oavsett var i världen du befinner dig fungerar den multizon-balanserade kompassnålen. Gul bottenplatta med olika kartmätarskalor och missvisningsjustering. Mått: 90x64 mm.

34-2947 189:-

376

Beställ via ordertelefon 0247-444 44, orderfax 0247-445 55 eller internet: www.clasohlson.se



Hundpåsar, 50-pack.
34-2034

10:-



Matskål av plast. Fyrkantig.

34-7575 20 cm.....

34-7576 13 cm.....

19:-

15:-



Lukt och insektsdödare för husdjur. Negativa joner och aktiverat syre avlägsnar lukt. Fångar och dödar löss, loppor Fri från kemikalier. Kan användas på valpar och kattungar. Batterityp: 2 st LR6/AA (ingår ej).

34-6992 179:-



Fästingplockare Tick 1. Äntligen en fästingborttagare som fungerar, både snabbt och enkelt. Den saknar rörliga delar, hanteras med en hand, tar fästingar i olika stadier samt är lätt att desinficera. Tillverkad i rostfritt stål. Längd 10 cm.

34-693 79:-



Hund och djurklippningsmaskin MOSER 1400. 4 distans-kammar för olika hårlängder medföljer. 230 V/10 W.

34-3557

Reservskär till MOSER 1400..... 495:-

34-3570 198:-



Microfiberhandduk för djur. Snabbtorkande och superabsorberande. Maskintvätt 40°. Mått: 40x80 cm.

34-7577 29:-

Djurklippningsmaskin. Pocket Pro trimmer kit. En liten smidig batteridriven maskin. För klippning runt ansiktet, örönen samt på benen, tassar och hovar. Kräver 1 st LR6/AA batteri (ingår).

34-4020 219:-



Reflexväst för hundar, tillverkad i 100% polyester. Måttangivelsen avser rygglängd.

34-4288-1 Small 30 cm 29:-

34-4288-2 Medium 34 cm 34:-

34-4288-3 Large 40 cm 36:-

34-4288-4 X-Large 47 cm 39:-

N = Ny produkt i årets katalog. 2-års garanti se köpinformation sid 438.

377



Reflexväst. Varselväst tillverkad i 100% polyester. CE-märkt enligt SS.EN 1150.

34-7617-1	Small (Barn 8-13år).....	39:--
34-7617-2	Medium	39:--
34-7617-3	Large	39:--
34-7617-4	X-Large	39:--
34-7617-5	XX-Large.....	39:--



Reflexväst för bilen. Öppen front, enklare att ta på och av. Godkänd enligt gällande krav EN 1150 och EN 471.

34-7527..... 39:--

Reflexöverdrag för barnvagnar, tillverkad i regnavvisande 100% polyester, passar de flesta barnvagnar.

34-4378..... 89:--



Reflex Klistermärke, 6-pack.

34-7525..... 29:--

Reflex med snöre,

34-7526..... 10:--

Reflexdjur med nyckelring. Mjukdjur i reflekterande material som kan användas på ryggsäckar, väskor m.m. Höjd: 8 cm.

34-6955..... 25:--



Varningsskylt i reflex. "Lekande barn" 43 x 43 x 43 cm.

34-4290..... 149:--



Snap-Reflex. Självformande reflexband för arm och ben. Lämplig för både människor och djur. Enkel att ta av och på. En storlek. Godkänt reflexvärde.

35-1557..... 29:--

Försvarsspray "Lady Guard". Paralyserar och identifierar angriparen. Godkänd försvarsspray som irriterar ögonen kraftigt samt lämnar röda färgrester på huden som inte går att tvätta bort på flera dagar. Räckvidd ca. 2 meter. Svensktillverkad och testad av Statens Kriminaltekniska laboratorium. Utvecklad med hjälp av FOA (Försvarets Forskningsanstalt)

34-6991..... 149:--



LDT Skydd tillverkade i 25% stretch nylon och 75% stängda celler av neoprenskum.



Handleds och tumskydd. Passar både höger och vänster hand. Mät omkretsen på handleden för rätt storlek.

34-1699-1	Small 14-16cm	49:--
34-1699-2	Medium 16-18cm	49:--
34-1699-3	Large 19-21cm	49:--
34-1699-4	X-Large 21-23cm	49:--

Fotledsskydd. Mät fotledens omkrets vid ankeln. Passar höger som vänster fot.

34-1702-1	Small 15-20cm	49:--
34-1702-2	Medium 20-25cm	49:--
34-1702-3	Large 25-30cm	49:--
34-1702-4	X-Large 30-37cm	49:--



Knäskydd. Mät omkretsen runt knät stående.

34-1701-1	Small 33-36cm	79:--
34-1701-2	Medium 36-38cm	79:--
34-1701-3	Large 38-43cm	79:--
34-1701-4	X-Large 43-51cm	79:--

Ryggstödsbälte. För avlastning av ansträngd rygg samt stöd vid tunga lyft m.m. Genom flera justeringsmöjligheter, passar det till de flesta midjemått.

34-992-1	110 cm	198:--
34-992-2	130 cm	198:--



Massageapparat Coline. För djupverkande massage med eller utan infravärme. Stegöst hastighetsreglage och ergonomiskt handtag. 2 tillbehör för olika typer av massage medföljer.

34-6712..... 398:--



Nackkudde. Extra stor komfortabel uppblåsbar kudde med avtagbart tvättbart överdrag i frotte.

34-4293..... 59:--

Vetevärmare Naturell Original. Användes för stela muskler och mensvärk etc. Tillverkad i linne, fylld med KRAV odlat vete. Värms i mikro eller ugn. Örgott tvättbart i 60°C. 50x20 cm. Lev. i linsäck.

34-1438..... 189:--



Värmedyna Bosch PFP1035. Användas främst på armar, rygg, mage, skuldror, lår, vader mm. Automatisk avstängning efter 90 min. Mått: 30,5x34,5 cm. 220-240V/50W.

34-3191..... 269:--



Värmeväst Bosch PFB5030. Användas främst på nacke, rygg och skuldra. Automatisk avstängning efter 90 min. Strömbrytare med tre värmelägen. Mått exkl. spännband: 40x56 cm. 220-240V/60W.

34-6953..... 398:--



Värmebälte Bosch PFB5230. Används främst på den nedre delen av ryggen. Automatisk avstängning efter 90 min. Strömbrytare med tre värmelägen. Mått exkl. magremmen: 25x60 cm. 220-240V/60W.

34-6952..... 398:--



NY

Stegräknare/Pedometer med klocka. Funktioner i stegräknaren: Stegräknare, distans, hastighet, Kaloriförbrukning, förbrukat tid, "vanlig" tid. Funktioner i klockan: 2 st tider, datum, Kronograf, timer. Vädertåligt utförande. Batteri 1 st CR2032.

34-7430..... 349:-



NY

Muskeltränare EM 30 med EMS funktion (elektrisk muskelstimulation). Universal storlek för midjemått från 70 cm till max 130 cm. 5 olika program. Inställbar intensitet. Minnesfunktion för träningskontroll. Automatisk avstängning. Batterityp: 3 st LR03/AAA (ingår).

34-7652..... 395:-



Yogamatta inkl. nätbag. Mått: 175x61 cm. Tjocklek: 6 mm.

34-7023..... 179:-

Gymboll för effektiv och varierande träning. Diam: 65 cm.

34-7021..... 99:-



Pulsklocka Beurer PM40 inkl bröstband. Mäter hjärtfrekvensen med bröstbandet. ECG mätning av hjärtfrekvens, inställningsbar träningszon med alarm. Visar tid inom/under/över träningszon. Visar hjärtslagsfrekvens. Kalori- och fettförbränning. Tid, kalender, alarm och stoppur. Vattentät ner till 30 m. Bakgrundsbelyst display. Hållare för cykel och förvaringsväska medföljer.

34-4625..... 695:-



Pulsklocka Beurer PM20 inkl bröstband. Mycket lättanvänd med endast en knapp. Mäter hjärtfrekvensen med bröstbandet. ECG mätning. Visar genomsnittlig frekvens. Tid och stoppur. Vattenskyddad 30 m. Förvaringsväska.

34-4624..... 495:-



Tens-apparat, muskelstimulator. 4-kanals med 8 elektrodplattor, arbetar med 2 program samtidigt. Intensiteten kan ställas in per kanal. 12 förinställda program för enkel användning. 2 program kan programmeras av användaren. Levereras med en extra uppsättning om 8 elektrodplattor. Batterier: 4 st LR03/AAA (medföljer ej). Bruksanvisning medföljer.

34-7049..... 495:-

Gel. Vattenbaserad fuktgel lämplig till Gym-flex och TENS-apparater. Tub om 100 ml.

34-4733..... 29:-



NY



Motionscykel med dator som varierar belastningen med hjälp av magnetstyrt motstånd och visar dessutom hastighet, distans, kaloriförbrukning & puls.

34-7509..... 1995:-



NY



Cross trainer för simulerad gång, jogg och löpträning. Dator som varierar belastningen med hjälp av magnetstyrt motstånd och visar dessutom hastighet, distans, kaloriförbrukning & puls. **Elipsmaskinen** lämpar sig utmärkt för konditionsträning och träning av framförallt armar, ben & axlar.

34-7508..... 2495:-



NY

Hantelset 20 kg. Kromat. Viktskivor: 4 x 1,25 kg och 4 x 2,5kg. Levereras i praktisk väska.

34-7529..... 379:-



NY

Träningsbänk, inkl delbar 180 cm skivstång (7kg) med totalt 35 kg vikt.

34-7511..... 1495:-



NY

Hantelset. Påbyggbar med 2 vikter från 0,7 kg till 1,1 kg. Mjuka greppvänliga handtag med bygel.

34-7022..... 198:-

Hopprep med mjuka handtag och rotande rep i nylon. Replängd: 270 cm.

34-7528..... 49:-

Gästavar. Tvådelad dämpad teleskopstav. Försedd med hårdmetallspets, löstagbar gummifot. Greppvänligt korkhandtag och reglerbar handholk. Längd: 85-140 cm.

34-4591..... 149:-

Extra gummifötter till gästavar.

34-3389..... 19:-



Personvåg Eks 8633, mekanisk med tydlig display. Max-vikt: 130 kg. Gradering: 1 kg.
34-7323..... 129:-



Personvåg Coline, Digital med glasplatta. Max-vikt: 180 kg. Gradering: 100 g. Drivs av 1 lithium batteri CR2032 (ingår).
34-7283..... 199:-



Personvåg Coline, Digital med extra stor display. Max-vikt: 180 kg. Gradering: 100 g. Drivs av 2 lithium batteri CR2032 (ingår).
34-7284..... 249:-



Personvåg Eks 8873, digital. Max-vikt: 150 kg. Gradering: 100 g. Drivs med 1 st lithium batteri CR2032 (ingår).
34-7321..... 349:-



Personvåg Eks 9800, med kroppsanalys. Mäter muskelmassa, benmassa, kroppsfett och vatten. Räknar även ut det dagliga kaloribehovet i kcal. Stor display. Minne för 12 personer. Max-vikt: 180 kg. Gradering: 100 g. Drivs med 2 st CR2032/3 V batterier (ingår).
34-7322..... 695:-



Personvåg Soehnle Tendence, Digital med grafisk kurva med minne upp till 60 dgr. Minne för 4 personer. Max-vikt: 150 kg. Gradering: 100 g. Drivs med 4 st LR06/AA batteri (ingår).
34-7309..... 495:-



Personvåg Soehnle Body Balance Comfort F5, med trådlös handenheter och stor display. BIA-teknik som noggrant mäter kroppsfett, muskelmassa, vatten och kalorier i förhållande av förbrukning eller behov. Automatisk identifiering och minne för 8 personer. Max-vikt: 150 kg. Gradering: 100 g. Drivs med 7 st LR6/AA batterier (ingår).
34-7308..... 895:-



Digital febertermometer Famidoc, Kliniskt testad professionell precision. Stor display, lätt att använda, snabb mätning. Signalljud när temperaturen uppnåtts.
34-4643..... 39:-



Febertermometer -IR- för pannan, Enkelt och noggrant, lätt att använda samt ett snabbt svar. Placera sensorn mot pannan, mätresultat efter några sekunder. Resultatet kan även delges av engelsktalande röst (till/frånkopplingsbart). Tidvisning: (tid/datum/veckodag). 30 minnen för uppmätta värden. Mätområde: 35,0 - 42,2°C.
34-4294..... 198:-



34-6912



34-6911

Blodtrycksmätare Boso, Helautomatisk. Styrs med en knapp för enklare handhavande. IHB: visar om personen har oregelbunden hjärtrytm, hjärtflimmer, dubbelslag eller liknande. Lagrar automatiskt de 30 senaste resultaten. Visar ett genomsnitt av alla resultaten. Blodtrycksindikator visar om personen har högt eller lågt blodtryck i enlighet med WHO. Stor display som visar alla tre resultaten samtidigt (systoliskt, diastoliskt och puls). **CE-godkänt och uppfyller EU direktivens 93/42/EEC villkor (medicintekniska produkter)**.
34-6911 Boso-medlife S, för handleden..... 795:-
34-6912 Boso-medicus Controll, för överarmen..... 995:-

NY
Napptermometer Dosis, Mätningstid ca 2 minuter. Sparar den senaste mätningen i minnet. Automatisk avstängning. CE-0197 godkänt (medicinteknisk produkt klass 2A). Batteri ingår.
34-7287..... 98:-



Öron-/nåshårstrimmer med rund trimhuvud. Lev, med blodskydd. Drivs med 1st LR6/AA-batteri (medföljer ej).
34-253..... 49:-



BRAUN
Rakapparat Braun Contur 5874. En timmes laddning ger ca. 50 minuters raktid.
34-6399..... 1189:-



Näs-/öronhårstrimmer MOSER Wet&Dry, Runt trimhuvud som lätt tas av för rengöring. Batteridriven: 1st LR6/AA (medföljer ej).
34-1867..... 198:-



BRAUN
Rakapparat Braun Free-Control 1775. En tim. laddning ger ca. 30 min. raktid. Kan rengöras under rinnande vatten.
34-8065..... 595:-
Reservfolieset till Braun rakapparater.
34-5763 C 505..... 249:-
34-5764 C 2000..... 269:-
34-5765 C 7000..... 295:-
34-5766 C 8000..... 295:-
34-7640 C 5/6000..... 295:-



Luskam. Ett utmärkt alternativ till kemiska behandlingar. Den dödar alla huvudlöss och befruktade ägg den kommer i kontakt med genom en liten, för människan, ofarlig elektrisk stöt. Lämplig för vuxna och barn över tre år. Ett rent och enkelt sätt att bli av med löss från hårbotten och hår. Driv med 1 st 1,5V R6/AA batteri (medföljer ej).
34-6999..... 169:-



BRAUN
Rakapparat Braun Pocket Go 550. En liten batteridriven rakapparat, perfekt på resan, ingen laddare behövs. Drivs med 2 st LR6/AA batterier (medföljer ej).
34-5976..... 179:-



NY
BRAUN
Rakapparat body & face, Braun Rak, trimmerapparat med flera olika funktioner för hela kroppen. Tål vatten. Laddningsbar. 230V.
34-7615..... 995:-



PHILIPS
Hårklippningsapparat Philips QC5170 ONE. Speciellt utformad för "Gör det själv" bruk. Klipp huvudet är rörligt i 180°. Tio läsbara längdställningar 0-21 mm. 8 tim. laddning ger 1 tim. klipptid. Används med eller utan nätsladd.
34-7639..... 699:-



PHILIPS
Skägg & hårtrimmer Philipsave GC3020. Kombinationsmaskin med löstagbara skärhuvuden. Skäggtrimmer (9 olika skägglängder), precisionstrimmer och extra tillbehör för näs/öronhårstrimming. 12 tim. laddning ger upp till 40 min. gångtid.
34-7004..... 399:-



NY
PHILIPS
Rakapparat Cool skin HS8015 Philips med inbyggd moisturiser. Tål vatten. 8 timmars laddning ger 30 min. raktid 230V.
34-7616..... 995:-



PHILIPS
Rakapparat Philips HQ 7120. Patenterat "Reflex Action and Super Lift" system. 8 tim. laddning ger 25 min. raktid.
34-6913..... 898:-



PHILIPS
Rakapparat Philips HQ 6696. Patenterat "Reflex Action and Super Lift & Cut" system. 8 tim. laddning ger 40 min. raktid. Levereras med en mjuk reseväska.
34-6914..... 685:-



Ladyshave. Laddningsbar. För nära rakning under armar, vid bikini-linjen och på benen. Sköljbar och hygienisk. 230 V.

34-6031 149:-



BRAUN

Epilator Silk-epil Xelle Braun 5285. Levereras med två olika epilatorhuvuden: X'pert-epil och easy start set (nybörjare). Ladyshave, massagerulleclips, kylpaket och förvaringsväska. Nätanslutning via adapter. 230 V.

34-7455 890:-



Härklippningsmaskin. laddningsbar med keramiskt klippskär. Två vändbara avtagbara distanskammar ger 4 klippplängder, 3-6-9,5 eller 13 mm. Levereras med bordsladdare. 230 V.

34-4401 189:-



REMINGTON

Bikini trimmer REMINGTON BKT3000. Laddningsbar ladyshave med 5 lågen för trimlängd (3-12mm). Med avtagen trimtillsats kan man kanta och forma områden som man vill. Den tål vatten, vilket gör att du kan använda den i duschen. Lev. komplett med 230 V laddare.

34-7050 379:-



PHILIPS

Epilator PHILIPS HP6408. Avlägsnar oönskad hårväxt snabbt, enkelt och effektivt. Speciellt lämplig för ben, armhålor och bikinilinjerna. Nätansluten via medföljande adapter. (EJ laddningsbar).

34-7078 489:-



PHILIPS

Härklippningsapparat PHILIPS SteelWave QC-5099. 3-D system, kontursystem som följer huvudets former. 14 olika klippplängder. 10 tim. laddning ger 50 min. klipptid. Instruktioner på CD-ROM, förvaringsbox i hårdplast, sax, rengöringsborste, "styling" kam samt en skydds"cape" medföljer.

34-4374 795:-

coline

Resehårtork Coline. Kan enkelt fällas ihop - perfekt för resan. Omställbar för 110/230 volt. Effekt: 1000 W.

34-3894 98:-



REMINGTON

Hårtork Remington TI2000. 2 värmelågen och 2 hastigheter samt kalkknapp. 3 m. sladd. Turbojet-munstycke för snabbare och effektivare torkning. 230 V/2000 W.

34-4399 298:-

coline

Hårtork Coline 2 hastigheter och 3 värmelågen. Kalllufts funktion. Diffuser och blåsmunestycke medföljer. 230V 2000W

34-7244 229:-



OBH NORDICA

Hårtork OBH Nordica 2 hastigheter & 3 värmelågen. Fönmunstycke och cool funktion. 2,8 m sladd. 230 V 1800W

34-7532 289:-



Härklippningsmaskin WAHL. Nätansluten, ej laddbar, härklippare med 4 kammar för hårlängd 3, 6, 9 eller 13 mm. Komplet sats i praktisk förvaringsbox. 230 V/9 W.

34-3572 295:-



REMINGTON

Hårtork Remington D3157 2 hastigheter & 3 värmelågen. Diffuser, Fönmunstycke och kalllufts funktion. 3 m sladd. 230 V 2000W

34-7536 249:-

REMINGTON

Frisörsaxar i bra europeisk kvalite. 17 cm långa. Vanlig frisörsax.

24-4532 89:-

Urtunnings sax enkel. 89:-

24-4533 89:-

Urtunnings sax dubbel. 89:-

24-4534 89:-



FISKARS

Härsax FISKARS. Frisörsax i rostfritt stål. Längd: 17 cm.

34-3236 139:-

coline



NY

Locktång Coline med ånga. Ø32 mm. 2 värmelågen. Roterande sladdfäste. 230V 36W.

34-7240 139:-



NY

Locktång Coline med borste. Ø25 mm. 2 värmelågen. Roterande sladdfäste. 230V 36W

34-7241 139:-



NY

Locktång Coline Ø25MM. 2 värmelågen med temperatur ca 120° eller 150° C. Roterande sladdfäste. 230V 20W

34-7242 129:-



NY

Locktång Coline Ø16MM. 2 värmelågen med temperatur ca 120° eller 150° C. Roterande sladdfäste. 230V 13W

34-7243 129:-



149:-

NY

Plattång Coline. Möjlighet att manuellt ställa temperaturen mellan ca 140° till 220° C. Display som visar inställd temp. Keramiska plattor. Roterande sladdfäste. On/off knapp. 230V 90W.

34-7239 149:-



REMINGTON

Locktång Remington Cif75. 19 mm diam för mindre lockar. Lev. med värmefälligt fodral. Justerbar värme. 230 V/100 W.

34-5997 349:-



NY

Hårstylingset Envy Remington. Innehåller: 19 mm tång, borsthylsa, spiralhylsa, Utbytbara piggar, 16 mm locktång, och krusning, hårspännen, värmeskyddande ställ. 230V

34-7534 475:-



NY

Hårstylingset Remington 3X Protection. Innehåller: 30 & 38 mm borstar med indragbara piggar, 16 mm locktång, 3 värme-/hastighetsinställningar inklusive kallluft. 1,8 m sladd. 230V 800W

34-7537 375:-



NY

Plattång Remington S2003. Teflon® belagd väv över keramiska värmeplattor. Klar att användas på 30 sek. Variabel värme från 180°-230°C. 1,8 meters sladd med svivel.

34-7456 575:-



NY

OBH NORDICA

Locktång OBH Nordica. Inställbar temp med 5 olika inställningar. Signallampor som indikerar vald temperatur. Keramiska plattor. 2,8 meters sladd. 230V 55W.

34-7533 379:-



34-7080

BaByliss PARIS

Plattång BaByliss PRO SC. Finns i två bredder, 19 eller 38 mm. Reglerbar temp. 100-200°C.

34-7079 19 mm. breda keramikplattor 495:-

34-7080 38 mm. breda keramikplattor 495:-

N = Ny produkt i årets katalog. 2-års garanti se köpinformation sid 438.

385

Gillette

Rakblad passar endast Fusion och Fusion Power.



Rakhyvel Gillette Fusion™, 5-bladshyvel. Baksida med precisionstrimmerblad.
34-7091 119:-
Rakhyvel Gillette® Fusion™Power. Batteridrivnen, 5-bladshyvel. Baksidan med precisionstrimmerblad. Drivs med 1 st LR03/AAA batterier (ingår).
34-7093 159:-

Rakhyvel Venus Vibrance. Batteridrivnen 3-bladshyvel. Drivs med 1 st LR03/AAA batteri (ingår).
34-6707 139:-
Rakhyvel Venus Divine. 3-bladshyvel med tre smörjande remсор. 2 rakblad ingår.
34-6302 105:-

Rakhyvel MACH3 Turbo, 3-bladshyvel med gummihandtag. 2 rakblad ingår.
34-5684 109:-
Rakhyvel M3 Power Nitro. Batteridrivnen 3-bladshyvel. Drivs med 1 st LR03/AAA-batteri (ingår).
34-6706 139:-



Rakblad Fusion, 4-pack.
34-7092 129:-
Rakblad Fusion™Power, 4-pack
34-7094 159:-

Rakblad Venus Vibrance, 4-pack.
34-6708 129:-
Rakblad Venus Divine, 4-pack.
34-6303 115:-

Rakblad Mach3 Turbo, 4-pack.
34-5685 109:-
Rakblad M3Power, 4-pack.
34-6301 119:-

Rakblad Sensor Excel, 10-pack.
34-5061 139:-
Rakblad Mach3, 8-pack.
34-501 165:-



Raklödder Gillette Regular, 200 ml.
34-5065 26:-
Rakgel Sensitive Skin, 200 ml.
34-2199 39:-



Rakgel Satin Care Radiant Apricot, 200 ml.
34-6710 39:-
Rakgel Fusion Hydra, 200 ml.
34-7214 49:-



Engångshyvel Blue II Plus Slalom, 10-pack. Rörligt huvud.
34-2202 59:-



Plastplåster AquaResist 20-pack, Salvekvick.
34-5986 19:-

Engångshyvel Twin Lady 10+2. 2-bladshyvel, sensitive.
34-7327 29:-
Engångshyvel Bic Comfort 3 Advance. 4-pack, 3-bladshyvel, gummerat grepp och rörligt huvud.
34-7326 45:-
Engångshyvlar Bic 1 30-pack. 1-bladshyvel, sensitive.
34-3852 39:-



Textilplåster 75 cm, Salvekvick.
34-5985 26:-



Tandpetare i plast, 300-pack
34-5038 24:-

Tandborstar 12-pack, mjuk borst.
34-6398 39:-

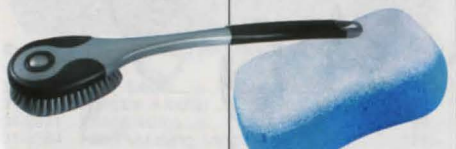

Badborste av konstfiber (Nylon 6,6 Grå). Längd: 44 cm.
34-5309 58:-

Badsvamp i skumgummi.
34-1622 12:-



Bomull

34-4935 Bomullspinnar 300-pack 10:-
34-5688 Bomullspads 80-pack 10:-
34-4939 Pappersnäsdukar 100-pack 10:-

Våt/Babyservetter 72-pack. Hygieniska rengöringsdukar med en mild parfymrad lotion i en återförslutningsbar förpackning.
34-5687 25:-



Credo Solingen

Fotskrapa/hyvel "one-touch" Credo, specialverktyg med säkerhetsblad för borttagning av hård hud vid fotvård. 1 blad ingår.
34-5260 Hyvel 65:-
34-5261 Blad, 6-pack 34:-
Fotfil Credo, i keramik.
34-5262 129:-
Fotrasp Credo Special, för fotvård.
24-758 69:-
Pincett Credo, snedställd i rostfritt.
34-6845 89:-



Eltandborste Braun Vitality. Laddningsbar, levereras med ett Pro Bright borsthuvud.
34-6090 249:-

Eltandborste Braun 5000XL. Laddningsbar tandborste med 3D-teknik. Lev. med ett flexisoft borsthuvud.
34-6321 495:-

Eltandborste Braun ProfessionalCare 8500. 3-D rengöringsteknik. 2 st FlexiSoft och 2 st ProBright borsthuvuden, med den speciella polerande kupan i mitten av borsten, dessutom 2 st tungrengörare medföljer.
34-4317 795:-

Eltandborste Braun Triumph ProfessionalCare 9500 DLX. Den smarta laddbara tandborsten som bekämpar plack och dåliga borstningsvanor. 3D Action, 4 borstningsfunktioner, Timer, 2 Floss Action och 2 Pro Bright borsthuvuden, förvaringsbox och SmartPlug laddare medföljer.
34-7367 998:-

Extra borsthuvuden Braun.

34-570 Flexisoft 5-Pack 169:-
34-7497 Sensitive 3-pack 139:-
34-7499 Pro Bright 3-pack 139:-
34-7502 Floss Action 3-pack 149:-
34-5271 Dual Action 2-pack 109:-
34-572 Extra Soft Kids 2-pack 99:-



Nagelsax
24-2991 29:-
Nageltång.
24-2993 69:-
Pincett.
34-5039 19:-
Fotfil
24-4093 18:-
Nagelklippare med fil.
34-5032 29:-
Manikyrset. Innehåller: nagelsax, fil, pincett samt nageltång av rostfritt stål. Levereras i etui. Mått: 105x70 mm.
34-5035 169:-

VacLoc



31-2677



31-2711

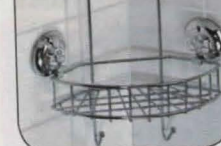

31-4020



31-4019



34-7304

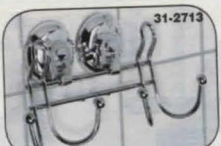

31-2713

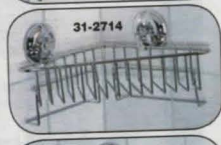

31-2714



31-2712



34-7263

VacLoc med vakuumfäste - ingen borrarning krävs. Fäst sugkopp, vrid ytterlocket och du har en mycket stark upphängning. Avsedd för rena, släta, glatta och hårda ytor.

Krok VacLoc. Kromad plast. 3-pack.

31-2676 35:-
31-2677 35:-

Badrumsserie VacLoc. Krom. Metallkrok/korg med plastfästen.

Nr	Modell	BxDxH	Pris
31-2713	Hängare, 4 krok	18x8x12 cm	49:-
31-2712	Korg	30x15x11 cm	69:-
31-4020	Korg, dubbel	15x14x28 cm	59:-
31-4019	Korg, trippel	27x16x58 cm	119:-
31-2714	Hörnkorg	31x18x10 cm	59:-
31-2711	Hörnkorg, dubbel	27x24x40 cm	119:-
34-7263	Härlöns-hållare	17x17x16,5 cm	119:-
34-7304	Toalettrullshållare	28x14x27,5 cm	59:-

Krok. Transparent plast med sugkopp. 6-pack.
31-1135 19:-



Krok 5-delad. Färgad plast med sugkopp som spärras när kroken vikts ner. Osorterade färger.
31-1531 19:-

Krok. Plast. Självhäftande.
31-805 Vit 3-pack 17:-
31-799 Krom 3-pack 18:-
31-803 Vit 2-pack 17:-
31-797 Krom 2-pack 18:-

Krok. Vit plast med sugkopp som spärras när kroken vikts ner.
31-758 Rekt. 4-pack 29:-
31-1528 Rund 5-pack 39:-



Krok. Vit plast. Självhäftande med möjlighet att ta ner kroken utan att skada underlaget. 2-pack.
31-2997 Rektangulär 35:-
31-2998 Oval 35:-

Krok. Transparent plast. Självhäftande. 4-pack.
31-4023 15:-



Hängare 4-krok. Plast. Självhäftande. Mått 190x45 mm.
31-1138 Vit 23:-
31-1139 Krom 29:-

Kroksats. Plast. Självhäftande. 12-pack.
31-1136 Vit 35:-



Badrumsserie. Vit plast med kraftiga sugkopp.
31-2212 Tvålkopp 19:-
31-2215 Duschkorg 27:-
31-2216 Duschkorg 29:-



Badrumsserie. Aluminium. Lev. med skruv och plugg.

31-2363	Krok, dubbel	49:-
31-2370	Hängare, 4 krok	179:-
31-2371	Handduksring	99:-
31-2364	Handduksstång. Längd 74 cm	129:-
31-2362	Handduksställare, dubbel. Längd 48 cm	169:-
31-2372	Tvålhållare	79:-
31-2369	Tvålkopp med hållare	69:-
31-2367	Glas med hållare	59:-
31-2365	Glashylla. Mått 67x13 cm	169:-
31-2366	Toalettrullshållare	149:-
31-2368	WC-borste med hållare	149:-



Badrumsserie. Aluminium. Lev. med skruv och plugg.

34-7310	Krok, enkel	49:-
34-7311	Handduksring	89:-
34-7313	Handduksstång. Längd: 65 cm	149:-
34-7314	Handduksställare dubbel. Längd: 34 cm	199:-
34-7315	Handdukshylla m. stång. Längd: 64 cm	219:-
34-7316	Tvålkopp med hållare	99:-
34-7317	Glas med hållare	99:-
34-7318	Glashylla. Mått: 45x14 cm	159:-
34-7319	Toalettrullshållare	99:-
34-7320	Toalettbörste med hållare	129:-



Krok 2-pack. Bok och rostfritt 18/0. Självhäftande. Diam: 4 cm.
34-7260 19:-

Krok. Rostfritt 18/0. Självhäftande.
34-7261 19:-

Hängare 3-krok. Rostfritt 18/0. Självhäftande. Mått: 150x50 mm.
34-7262 39:-



Krok. Borstat stål. Självhäftande.
31-4021 Oval 25x35 mm 3-pack 16:-
31-3801 Oval 35x50 mm 2-pack 16:-
31-4022 Diamant 35x32 mm 3-pack 16:-
31-3803 Diamant 50x45 mm 2-pack 16:-



Fogpenna. För t.ex. bättring av gammal och missfärgad kakelfog. Fäster på puts, metall, glas, gummi, trä m.m. Permanent, vattenfast och färgbästänlig. Vit.
31-2675 39:-



Toalettpappersställning med wc-borste. Lackerat stål rör. Höjd: 84 cm.
34-7298 249:-

Rullvagn, med 3 hyllor. Silverlackerad metall. Storlek: 41x26x62 cm.
34-6335 99:-



Badrums-skåp av färgad plåt. Glasörr med lås. 2 hyllplan. Storlek: 25x12x25 cm. Skruv, plugg och nyckel medföljer.
34-7268 Vit 189:-
34-6828 Röd 189:-



Badrumstillbehör av keramik och rostfritt 18/8.
 34-7292 Tvålpump Vit... 56:-
 34-7294 Mugg Vit... 34:-
 34-7296 Tvålkopp Vit... 34:-

Badrumstillbehör av keramik och rostfritt 18/8.
 34-7293 Tvålpump Brun 56:-
 34-7295 Mugg Brun... 34:-
 34-7297 Tvålkopp Brun. 34:-



Tvål-pump SOAP, i glas med pump i rostfritt.
 34-5266... 79:-
Toalettbörste, av borstad rostfritt.
 34-6832... 79:-



Pedalhink 5 liter, av borstad rostfritt med innerhink i plast. Höjd: 30,5 cm.
 34-6824... 149:-



Handduk, i 100% kammad bomull. Vikt: 420g/m². Tvätt: 60°. **Storlek 50x70 cm.**
 34-6768 Turkos... 19:-
 34-6770 Röd... 19:-
 34-7300 Brun... 19:-
 34-7302 Mullvad... 19:-
Badlakan, i 100% kammad bomull. Vikt: 420g/m². Tvätt: 60°. **Storlek 70x130 cm.**
 34-6769 Turkos... 49:-
 34-6771 Röd... 49:-
 34-7301 Brun... 49:-
 34-7303 Mullvad... 49:-



WC-skytt. Matt krom. Självhäftande. Mått 70x70 mm.
 31-3790... 19:-
WC-skytt. Matt krom. Självhäftande.
 31-4026 Pojke 95 mm 25:-
 31-4033 Flicka 85 mm 25:-



WC-spolare 3-pack, blomsterdoft. Fosfatfri.
 34-1626... 16:-
Toalettbörste, av plast.
 34-7381... 19:-



Vipplockskorg 10 liter, plast. Kan även hängas på vägg - hållare på baksidan.
 34-6062... 54:-

NY

NY

NY

WC

NY



Underbäddsförvaring, i polyester. Lock i transparent plast med dragkedja. Mått: 45x15x104 cm.
 34-6734... 59:-

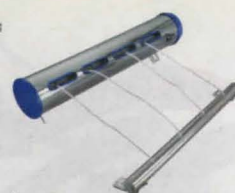

Torklina med hållare i rostfritt stål. Hållarens bredd 406 mm, linans längd 6 m. Automatisk återspolning av linan.
 34-3928... 329:-



Hängförvaring 5 hyllor, i polyester. Mått: 34x34x123 cm.
 34-6730... 139:-
Klädställning med låsbara hjul. Lackerade stälror. För balkongen, klädgarderobsförvaring eller för extra gäster etc. Mått: 163x90x40 cm.
 34-2832... 198:-



Klädpåse, i polyester. Framsida med dragkedja samt liten ruta i transparent plast.
 34-6732 60x100 cm.. 49:-
 34-6733 60x150 cm.. 59:-



Tvättlina 4 mm/20 m. Extra stark plastlina med polypropylenkärna.
 34-4259... 18:-



Klädnypor 21-pack, i polystyren-plast med fjäder i rostfritt stål.
 34-6617... 29:-



Tvättpåse i nät m. dragkedja. Mått: 30x40 cm.
 34-4914... 18:-



Häng-klädgarderob, i polyester. Framsida med dragkedja samt transparent plast upptill. Mått: 50x50x147 cm.
 34-6731... 179:-

Torkställning MODULAR 3 LUX. Epoxylackerade stälror i silver, med hyllor. Mått HxBxD: 1320x700x700 mm. Torklängd 30 m.
 34-5679... 299:-

Tvättkorg 40 Liter, plast. Mått: 520x395x290mm.
 34-6085... 69:-



Torkställning TOP 20 med 20 m. torklängd. Epoxylackerade stälror i silver. Höjd: 96 cm. Längd (utvecklad): 205 cm.
 34-5678... 149:-

Vädringsställ Sonya. Hopfällbart med stadig benkonstruktion i förzinkad stål. Mått: 150x158 cm.
 34-7354... 189:-



NY
Illäggssula Kiwi Fresh inn's, 6-pack. Hygienisk sula för fräscha fötter hela dagen. Tillverkad i ultratunn microfibrer som andas. Välj storlek.
 34-7517-1 37/38 49:-
 34-7517-2 39/40 49:-
 34-7517-3 41/42 49:-
 34-7517-4 42/43 49:-
 34-7517-5 44/45 49:-



NY
Massagesula. De geleafyllda sulorna ger massage samt dämpar stötar under hela foten. Välj storlek.
 34-7585-1 36-38 98:-
 34-7585-2 38-40 98:-
 34-7585-3 40-42 98:-
 34-7585-4 42-44 98:-
 34-7585-5 44-46 98:-



Illäggssula Deoklipp. Den optimala odördödaren. Elastisk och dämpande sula. Tar effektivt bort oönskade dofter. Material: Latex och aktivt kol. En storlek, klippas till rätt storlek (36-46).
 34-4053 29:-



Illäggssula Spenco Gel. Absorberar stötar och ger dämpning under hela foten. Finns i två modeller som kan klippas till rätt storlek. 1-Par.
 34-6717 42/46 159:-
 34-6717-1 37/41 159:-



Skotork Coline för 4 skor/stövlar. Motverkar dålig lukt och bakteriebildning. Justerbart väggfäste medföljer. 120 min-timer. 230V/350W.
 34-4507 198:-



Hälkudde Spenco Gel. Absorberar stötar och ger dämpning i hälen. 1-Par
 34-6718 129:-



Skotorken. Luftcirkulation som saktar värmer och torkar utan att skada läder eller gummi. Effekt 2x4 W/230 V.
 34-3729 139:-



Skokräm Kiwi Select. En skokräm med påstrykare som både vårdar skon med fett och svarta samtidigt som den blir blank, utan att behöva efterpolera.
 34-3067-1 Svart 39:-
 34-3067-2 Brun 39:-
 34-3067-3 Neutral 39:-

Klädimpregnering Slide Master. En effektiv impregnering som ger en smuts- och vattenavvisande yta. Passar till alla typer av textilier som tål vattentvätt. Impregnera direkt i maskin eller för hand. 1 liter.
 34-2097 120:-



Minkolja KIWI. En blandning av minkolja, silikon och lanolin. Ger en bra pasta för impregnering och uppmjukning av alla läder/skinn produkter. Burk om 74 gram.
 34-2993 39:-

Skokrämspasta. För täckfärgade skinn. Unik blandning som ger en spegelblank yta. Burk om 50ml.
 34-2068 28:-



Skohorn i metall. Längd: 58 cm.
 34-4052 29:-
Skohorn 78cm. Du behöver inte vrida och kröka ryggen när ni tar på skorna. Tillverkat i plast.
 34-1693 24:-



Skoborstar. En sats om 3 borstar med borst av hästtagel. Olika färg på skaffet för att skilja från olika skokräm.
 34-4055 98:-

Skoblock i lövträ. Olackerat trä som suger upp fukten i skorna. Med kraftig spiralfjäder.
 34-4048-1 Stl. 36/37 89:-
 34-4048-2 Stl. 38/39 89:-
 34-4048-3 Stl. 40/41 89:-
 34-4048-4 Stl. 42/43 89:-
 34-4048-5 Stl. 44/45 89:-
 34-4048-6 Stl. 46/48 89:-



BOSCH

Ångstrykjärn Bosch TDA 2443. Reglerbar ångavgivning max. 25g/min. Ångpuff 70g/min. Vertikal strykning samt transparent vattentank 230ml. Extra lång stadd 1,8 m. **Automatisk avstängning** (om man glömmar järnet på). 240V/2000W.
 34-4321 549:-

BRAUN

Ångstrykjärn Braun Text-Style Control SI 18830. Variabel ånga 0-50g/min. Ångpuff 120g/min. Vertikal ånga, anti-dropp och kalk funktion. 400 ml. vattentank. 60% av all strykning sker med spetsen av stryksulan, därför är detta järn specialdesignat för detta. 220-240V/Max. 2400W.
 34-7641 695:-

PHILIPS

NY
Ångstrykjärn Philips GC 4420. 350 ml. vattentank. 40g. oavbruten ångavgivning, ångpuff på upp till 100g/min. Vertikal ångavgivning för strykning av hängande tyger. **Automatisk avstängning.** 240V/2400W.
 34-4670 799:-

coline

Reseångstrykjärn Coline. Omställbart för 115/230V. max 420W.
 34-4549 189:-

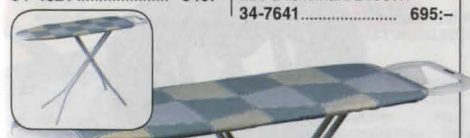

Strykbräda Next. Sträckmetallskiva med kraftig stoppning och benkonstruktion av 19 mm stälror. Inställbar i 4 höjdlägen upp till 90 cm. Strykryta 32 x 112 cm.
 34-6984 189:-



Strykbordsöverdrag. I metalliserad bomull som är värmereflekterande. Med filtstoppning. Mått: 120 x 40 cm.
 34-6503 49:-



Strykbord Exclusive silver line. Sträckmetallskiva med kraftig filtstoppning (6 mm) och benkonstruktion i 22 mm stälror. Ledningshållare för strykjärnssladd. Steglös höjdställning upp till 95 cm. Strykryta 38 x 120 cm.
 34-2769 349:-



Dörrmatta. Sliityta i 100% cocosfiber och undersida av halkfri Peva-gummi. Ljusa samt vattentfasta färger. Storlek: 45x75 cm.
 Nr Dekoration Pris
 34-6701 Ränder Multi 119:-
 34-7514 Medaljong Svart/Vit 119:-
 34-7515 Trädgård Svart/Brun Halvmåne 119:-



Noppborttagare OBH Nordica. Drivs med 2 st LR6/AA batterier (medföljer ej).
 34-3632 98:-



Klädgalge, 3-pack i trä.
 34-4933 29:-



Textilvårdsrulle, med 8 meter kladdpapper. Skrap, hår och damm avlägsnas lätt från textilier.
 34-4667 24:-
 34-1560 Refill 8 meter 14:-

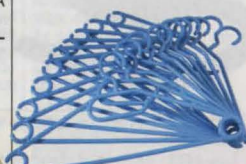

Klädgalge 10-pack i plast med rörlig krok.
 34-2194 35:-



Dörrmatta Devlon. Garnlugg av 70% bomull och 30% microfibrer - med stark uppsugningsförmåga. Baksida av PVC-fri Nitrligummi med nabbar. Maskintvätt: 40 grader.
 34-6074 Mörkgrå 50x75 cm 269:-
 34-6075 Beige 50x75 cm 269:-
 34-6076 Mörkgrå 100x75 cm 549:-
 34-6077 Beige 100x75 cm 549:-
 34-6078 Mörkgrå 150x75 cm 749:-
 34-6079 Beige 150x75 cm 749:-



coline

Dammsugare Coline 2000W. Tvådelat teleskoprör i metall med kombinationsmunstycke. Luftflöde 2,5 m³/min. Sladdlängd 6 meter med 6 meter sladd. 230 V 2000 W

34-7370..... 595:-
Dammsugare Coline. Dammsugare med 6-filtersystem och HEPA filter. Kan användas med både vanlig engångspåse och tömbar behållare. Teleskoprör i metall med kombinationsmunstycken. Justerbar sugeffekt. 6-meter sladd. Motor effekt 2000W. Ljudnivå <73dB.
34-4669..... 795:-



Minidammsugare Coline. Liten dammsugare försedd med bärrem. Lämplig för städning i trånga utrymmen. Levereras med flera munstycken. Pålös med tvättbart filter. Sugeffekt 170W. 4,8 meter sladd. Vikt 1,4Kg. 230 V/800 W.
34-7312..... 249:-

Filter till dammsugare. Klipp till själva, använd det gamla filtret som mall.
34-4442 Motor och säkerhetsfilter för insuget..... 39:-
34-4443 Microfilter för utblåset..... 29:-

BLACK & DECKER



Dammsugare Dustbuster FCV7205N-XC. 2-stegsfilter. Mjukt grepp. Kan användas både som hand- respektive skaftdammsugare. Golv-, list- och borstmunstycke medföljer. 230V 50Hz Laddningsbar 7.2V
34-7392... Inkommer okt. 699:-

Dammsugare Dustbuster Pivot 10 ställbara suglägen. Luftflöde 930 l/min. Behållare på 350 ml. Gångtid ca 15 min. Med extra tillbehör. 230V 50Hz Laddningsbar 12V.
34-7391..... 799:-

Dammsugare Philips FC8212 Liten kompakt dammsugare som levereras i en förvaringsbox. HEPA filter. Sladdlängd 6m. 3 delat teleskop rör med flera olika munstycken. 300W sugeffekt och luftflöde 35 l/s. 230V 1600W
34-7618..... 995:-



RoboMop Softbase städmaskin. Den nya generationen med mera flexibel rengöringsyta. Dammar av era golv medans ni gör något trevligare än att städa. Inställbar timer för lämplig städtid. Levereras komplett med laddare och 5 antistatiska "pads".
34-7393..... 379:-
34-7393-1 Extra pads 25-pack..... 79:-



Dammsugarmunstycke Twinner. Full sugförmåga även längst in i hörnen, med extra god effekt på hårda golv. Passar alla dammsugare med rör 32-35 mm. Vikt 260 g.
34-4687..... 189:-
Gliddyor, refill till Twinner 34-4687. För två byten.
34-4818..... 29:-
Trädplöck, refill till Twinner 34-4687. För två byten.
34-3809..... 39:-



Universalmunstycke Flexi Clean. Passar alla dammsugare, slanglängd 60 cm. Kommer åt bakom element, ventiler, kylskåp, bilen o.s.v.
34-6499..... 429:-
Engångspåsar 5-pack..... 79:-
34-6499-1..... 79:-

Dammduk MARIA, 25-pack. Oljadespecialduk för engångsbruk.
34-5148..... 49:-
Svampmopp MARIA med förzinkat skaft och vändbar cellulosa-svamp. 5 års garanti på skaftet.
34-4358..... 159:-
34-4358-100 Utbytesmopp. 49:-
Viskosmopp MARIA med teleskop skaft 75-150 cm. Maskintvätt: 60°.
34-4356..... 69:-
34-4356-100 Utbytesmopp... 39:-
Garnmopp MARIA, med teleskop skaft 75-150 cm. Maskintvätt: 60°.
34-4355..... 69:-
34-4355-100 Utbytesmopp... 39:-
Hink 14 Liter, med urvridare. Plast.
34-5977..... 59:-



SMART MICROFIBER SYSTEM

Smart Microfiber
 - Effektiv och miljövänlig rengöring utan kemikalier!
 - Samtliga microfiberprodukter är maskintvättbara i minst 60°C.



Microfiber städpaket Smart. Innehåller: Moppstativ med kardborrefästen, Teleskop skaft 150 cm, Microfiber fuktmopp, microfiber damm-mopp och microfiber städduk.
34-199..... 199:-

Microfiber Mopp Smart. Garn av högabsorberande microfiber, för rengöring av alla golvytor. Lättrivriden - lämnar minimalt med fukt.
34-6750..... 99:-
34-6751 Microfiber utbytesgarn, refill..... 59:-

Skyddande gummiring - repar ej. Teleskop skaft 75-150 cm.
34-6750..... 99:-
34-6751 Microfiber utbytesgarn, refill..... 59:-



Microfiber-mopp 3x1 Smart. För effektiv rengöring av alla golvytor, väggar och tak. Ergonomisk mopp-platta med unikt skrub-system för svåra fläckar, samt gummiraka för våtutrymmen. Microfiber kombi-mopp, fungerar som både damm- och fuktmopp. Teleskop skaft 150 cm.
34-5700..... 149:-
34-5701 Microfiber kombi-mopp, refill..... 69:-
34-4462 Microfiber fuktmopp..... 69:-
34-4463 Microfiber damm-mopp..... 69:-



Fönsterskrapa microfiber Smart med teleskop skaft (80-175 cm) och vinkeltiltsats för svåråtkomliga ytor. Dubbel funktion: microfiber för rengöring och polering samt vändbar gummiskrapa.
34-7324..... 129:-
34-2534 Microfiber refill..... 29:-



Microfiberduk Premium Smart. För kök, badrum, fönster, rostfritt m.m. Ribbad duk för effektiv borttagning av svåra fläckar och intorkad smuts. Rengör och polerar samtidigt. Används vått som torr. Mått: 32x31 cm.
34-6378..... 29:-



Microfiber Poler- & fönsterduk Smart. För speglar, glasbord och fönster. Rengör och polerar ytor till högsta glans. Lämnar inga vattenrester. Användes lättfuktad/torr. Mått: 40x40 cm.
34-2296..... 29:-



Microfiber Dammduk Smart. För möbler, hyllor, rostfritt m.m. Användes torr. Microfibrerna binder smutsen så att den inte virvlar upp damm, katt- och hundhår, pollen etc. Mått: 32x31 cm.
34-6757..... 29:-



Hink Smart 16 liter med urvridare och hållplatt. Stabil, kraftig plast.
34-6754..... 59:-

Sop-set Smart. Aluminiumskaft, plåtskylfel m. borstrensare & gummilist, greppvänligt handtag samt vridbara hängare.
34-5915..... 99:-



Microfiber Rengörings-svamp Smart. För spishällar, duschkabiner, kranar, speglar m.m. 2-sidig för grovrengöring och polering. Tuff mot fläckar, fett och smuts. Diam. 14 cm.
34-7256..... 19:-

N = Ny produkt i årets katalog. 2-års garanti se köpinformation sid 438.



Dammvippa, strutsfjädrar. Statisk och suger åt sig torr damm. Kan tvättas ur i handlummen mild tvålösning. Fjädrarna ger skonsam behandling som inte repar.
34-5973 15 cm..... 69:-
34-5974 30 cm..... 98:-



Vattenkanna Wavy, 2 liter. Tillverkad i återvinningsbar och livsmedelsgodkänt material.
34-7286..... 69:-



Mattpiska, rotting. Längd: 69 cm.
34-5705..... 49:-



Sprayflaska 0,5 liter, i plast.
34-51..... 29:-



Hink 10 liter.
Nr 1 st 3 st
34-5020..... 15:- 35:-
34-5020-900 Lock.. 12:-



Hink 5 liter.
34-5252..... 16:-
34-5252-900 Lock.. 12:-



Hink 10 liter, rostfritt.
34-2304..... 329:-
Skopa, 0,5 liter rostfritt.
34-5245..... 69:-

Stiwex
RENT OCH FINT



Golvskrapa 35 cm, plast/cellgummi.
34-1753..... 44:-



Fönstertorkare 25 cm.
34-1260..... 39:-

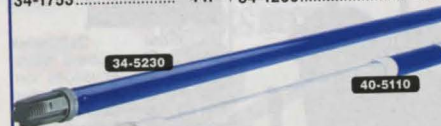

Skaft, 21 mm x 1,3 m, lackerat stål
34-5230..... 29:-

Teleskopskaft Stiwex av metall, för rollers, penslar och sliphandtag. Längd 80-130 cm.
40-5110..... 69:-



Sopborste för trägolv, cementgolv och klinkers. Borst av hästtagelblandning. Mått: 40x7cm.
34-6388..... 89:-

Sopborste för cementgolv och asfalt. Borst av svart cocos och röd PVC blandning. Mått: 40x7 cm.
34-4360..... 89:-



Sop-set. Sop och skyffel med kort skaft, i plast med borst i konstfibrer (PPN Blå).
34-6756..... 29:-



Sop-set. Sop och skyffel med långt metallskaft. Borst av konstfibrer (PET).
34-2215..... 49:-



Borste 30 cm. Av konstfibrer (PPN blå).
34-2214..... 22:-
Skaft trä, 135 cm x 24 mm.
34-2213..... 19:-

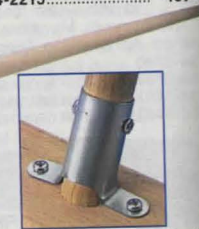

Kvastbeslag "Kvastklon" av rostfri galvaniserad plåt. Enkel att montera. Passar alla typer av kvastar/borstar, diam. 20-28 mm.
31-2..... 26:-



Avfrostningsduk TINA (engångsduk). Användes vid avfrostning av frysen. Suger upp till 5 liter. Innehåller 2 st dukar (mått/st: 67x31 cm).
34-2839..... 49:-



Kökssvampar 10-pack.
34-4565..... 10:-

Svampduk 3-pack, i fuktig kvalite. Enfärgade.
34-4566..... 10:-



Köksdukar 5-pack, perforerade.
34-5232..... 14:-



Diskduk "motiv" 2-pack. Torr kvalite med mönstermotiv.
34-6755..... 14:-



Spishällsrengöring
34-1628 Skrapa..... 58:-
34-1629 Blad 5-pack..... 29:-
34-1630 Putsduk 2-pack..... 29:-
34-1631 Puts 250 ml..... 35:-
Ugnrensmedel delu. Sprayflaska 375 ml.
34-1609..... 46:-



Skrubbvamp Scotch-Brite, 2-pack. Dubbelverkande cellulosavamp med hög absorptionsförmåga.
34-6758..... 19:-



Allduk 5-pack, storlek: 38x40 cm.
34-1623..... 14:-

Luktavtagare Yocoair. Förntar lukter från tobaksrök, brandrök, kräkningar, avföring, avfall, urin och petroleum produkter. Dofffri och förntar dålig lukt stället för att dölja doften. T.ex. i bilen, husvagnen, toaletten, soprummet, och från kattdofter på möbler m.m.
34-257 Pulver 100 g..... 69:-
34-258 Dyna m upphängning 20 g..... 38:-
34-259 Spray 500 ml..... 69:-



Stålboll 2-pack.
34-6394..... 10:-



Skurduk 2-pack
34-1624..... 16:-
Skurborste, av trä med borst i konstfibrer (PPN Gul).
34-1627..... 19:-



Galltvål en fläckborttagnings- och rengöringstvål. Den består av vegetabilisk kokos och palmolja. Klorofyll samt oxgalla är beståndsdelar som hjälper till att ta bort t.ex. gräsfläckar, olja, feta fläckar m.m.
34-1287..... 39:-



Smuts & Whiteboardsvamp 4-pack. Använd endast vatten. Effektivt mot t.ex. tusch, kriter och skomarcken m.m. För badrummet, plaströrelser, fälgar etc. Mått: 123x64x30 mm.
34-6395..... 29:-



Diskställ med plastöverdragen ståltråd. Mått: 48x35 cm.
34-6273 79:-
Bestickkorg, för diskställ 34-6273.
34-6274 29:-



Diskbänksbricka R/F, att dölja diskhon med eller som extra arbetsyta. Mått: 43x37x1,5 cm.
34-5246 149:-



Slaskrensare i plast.
34-4916 12:-



Vaskrensare.
34-1263 29:-



Diskborste-set i trä med naturborst.
34-5665 35:-



Diskpropp
34-4898 försänt 9:-
34-4899 plan 9:-



Diskborste.
34-4564 12:-
Diskborste Tvåkomponent med tynneborst. Greppvänlig. Tål upp till 200°C. Kan diskas i maskin.
34-2546 20:-



Sköjlbalja 9 liter. Mått: 34x28x15 cm.
34-5664 29:-
Diskställ, plast. Mått: 48x38,5x11 cm.
34-5249 39:-



Besticklådor.
34-2263 - 8 fack, 51,3x33,7x4,6 cm 29:-
34-2265 4 fack, 33x22x4,5 cm 27:-



QUICK-DISK-dosan minskar förbrukningen av diskmedel. 180 ml.
34-5253 39:-



Hushållshandskar, i gummi.
34-5704-1 Medel 10:-
34-5704-2 Stora 10:-



Diskborste Dishmatique. Fylls med diskmedel. Lev. med 1 vit svamp.
34-1068 29:-
Refill 3-pack. Extra svampar till 34-1068. Vit (ej repande). Grön (grovgöring).
34-1069 Vit 32:-
34-1070 Grön 32:-



Källsorteringsatts som passar i både gamla och nya diskbänkskåp. Satsen består av tre behållare, en mindre för komposterbart avfall och två större för uppdelning av tex återvinningsbart material och restavfall. Mått stor 12 liter, liten 7 liter.
31-1482 149:-



Källsorteringsatts med utdrag och 3 kår varav ett 7 liters kår för komposterbart avfall med fäste för dörrmontering samt lock och två 12 liters kår på utdragbara skena för övrigt avfall. Inbyggnadsmått BxDxH 260x390x360 mm.
31-1481 349:-



BioBag. 100% komposterbar och nedbrytbar avfallspåsar. Certifierad med OK-Compost, enl. EN-normen EN 13432.
34-7034 Avfallspåsar 20 l. 25-pack 29:-
34-7035 Hundpåsar 50-pack 29:-



Sopsäck 125 liter, 10-pack.
34-2261 19:-
Sopsäck 160 liter. Tvåskikt, 10-pack.
34-4108 49:-



Grovsopsäck Demobag 2-pack. Extremt slitstark och rivtålig sopsäck. Lämplig för rivningsvirke, trädgårdsavfall mm. Rymmer 143 liter och klarar en belastning upp till 50 kg.
34-7291 49:-

Avfallspåse 30 liter, 25-pack. Med knyt.
34-3553 10:-
Hundpåsar, 50-pack.
34-2034 10:-



Papperssäckar 125 liter. 4-pack.
34-1931 29:-

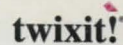

Påsklämror Twixit, 28-pack. Blandade storlekar från 4 cm till 14 cm.
34-1516 29:-
Påsklämror Twixit, 25-pack. Storlek 6 cm.
34-1517 26:-



Hushållssnöre, 100% bomull. 2 mm x 20 m. Dragstyrka: 65 kg.
34-4482 14:-
Steksnöre av 100% bomull. Tål ungsvarme 250 grader. 1 mm x 40 m.
34-4484 14:-
Hushållssnöre, plast. Okänslig för fukt. 1.5 mm x 40 m.
34-5980 14:-
Bindband 50 m plastband m. inlagd järntråd. Påsförslutning, trädgårdstråd m.m. Lev. i hällare med avklippare.
34-397 25:-



Frystape 50 m x 19 mm.
36-446 19:-
Etiketter 600 st självhäftande.
24-1528 49:-

Musfällan Mjölner. Lätt att ladda och tömma. Godkänd enl. ISO 10990. Patenterad.
34-5202 24:-

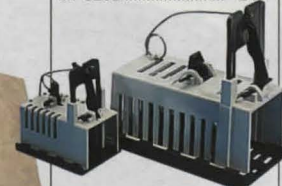

Mus-skrämmare. Ansluten till vägguttaget ger den ett variabelt högfrekvent ljud som skrämmar mössen. Verkningsområde ca.25m².
230V/1W.
34-4877 Rättfälla 39:-
34-4878 Musfälla 26:-

Rättfälla Giljotti. Finns i två storlekar.
Pris
34-4877 Rättfälla 39:-
34-4878 Musfälla 26:-



Fryspåsar LDPE-plast Borstar, 22 my.

34-2630	1 lit, 70st	12:-
34-2631	2 lit, 50st	12:-
34-2632	3 lit, 40st	12:-
34-2633	5 lit, 30st	12:-
34-2634	7 lit, 25st	12:-
34-2635	Dubbel-pack 2 & 3 lit	19:-



Ostkupa Daloplast med handtag. Tillverkad i klarplast. Mått: 25,5X16X9 cm.

34-6719	54:-
---------	------



Frys- och mikroaskar i plast. 3-pack.

34-1355	0,4 liter	27:-
34-1356	0,8 liter	29:-
34-1357	1,2 liter	32:-

Matlåda Superseal 0,8 liter, av plast.

Nr	1 st	3 st
34-1453	39:-	99:-



Plastfolie 60 m x 30 cm.

34-1303	15:-
---------	------

Aluminiumfolie Skultuna Matfolie 15 m x 30 cm.

34-5465	22:-
---------	------

Ugnsfolie 8 m x 40 cm.

34-5466	22:-
---------	------

NY

Bakformar i papper.

34-7545	Bakform mönster, 125-pack	9:-
34-7546	Amerikansk muffinsform vit, 24-pack	14:-



Ugnsduk Tefex, med non-stickbeläggning PTFE. För bak, stek och grill i ugn. Tål +260°C.

Nr	1 st	3 st
34-4298	39:-	89:-



Förslutningsbara fryspåsar 3 liter 25-pack med skrivfält för märkning.

34-5810	24:-
---------	------



24:-

Förvarings- och ströburkar i PP-plast med lufttäta lock. Tål -40°C - +100°C. Tål maskindisk.

Nr	1 st		
34-5658	Förvaringsburk 0,5L	19:-	
34-5662	Ströburk 2,1L	34:-	
Nr	1 st	3 st	
34-5660	Förvaringsburk 1,2 L	24:-	59:-



Förvaringsburkar LOCK & LOCK. 100% luft- och vätsketäta. Tål frys, maskindisk och mikrovågsugn.

34-6276	350 ml	26:-
34-6277	1,3 liter (hög)	39:-
34-6278	1,0 liter (låg)	49:-



Ugnsduk Tefex, med non-stickbeläggning PTFE. För bak, stek och grill i ugn. Tål +260°C.

Nr	1 st	3 st
34-4298	39:-	89:-



Förslutningsbara fryspåsar 3 liter 25-pack med skrivfält för märkning.

34-5810	24:-
---------	------



Istärningspåsar för 240 tärningar. Självförslutande.

34-4291	18:-
---------	------



Bakplåtpapper blekt, klorfritt. 33x42 cm. 20 ark.

34-5818	14:-
---------	------



Pastamaskin MARCATO ATLAS 150. Redskap ("Pasta-bike") för ravioli medföljer.

34-1165	549:-
---------	-------

Tratt i rostfritt stål. Diam. 12 cm.

34-6418	44:-
---------	------

Mättsats i rostfritt 18/8. Innehåller 1 krm, 1 tsk, 1 msk, 1/2 dl samt 1 dl.

34-6677	35:-
---------	------



JONAS

Bunke 6,0 liter, i rostfritt stål.

34-5480	149:-
---------	-------

Vispskål 3,0 liter, i rostfritt stål. Med gradering och rundad botten.

34-5479	119:-
---------	-------

Köksmått i rostfritt stål. Stapelbara.

34-1364	0,25 liter	39:-
34-1365	0,5 liter	59:-
34-1366	1,0 liter	79:-



Mättsats 1 krm, 1 tsk, 1 msk, 1 kafemått samt 1 dl.

24-4055	12:-
---------	------

Litermått i plast.

34-2615	18:-
---------	------

Måttkanna Pyrex 1 liter. Härdat glas. Tål maskindisk.

34-2243	89:-
---------	------



Vispskålset, 3 delar i plast. Innehåller 1,5 + 2,0 + 3,0 liter.

34-6720	29:-
---------	------

Degbunke 5,5 l, i plast.

34-2612	39:-
---------	------

Vispskål 3,0 liter med lock.

34-6779	39:-
---------	------



Bakformar Zenker, med teflon-beläggning. Tjocklek: 0,3 mm.

- | | | |
|---------|---------------------------------|------|
| 34-6125 | Springform 26 cm 2 bottnar..... | 98:- |
| 34-6126 | Socketkaksform 22 cm..... | 98:- |
| 34-6127 | Långform 30 cm..... | 49:- |

Stek- och bakform Zenker. Djup form i emaljerad stål. Tjocklek: 0,7 mm. Mått: 40x34 cm. Djup: 8 cm.

- | | | |
|---------|-------|-------|
| 34-6727 | | 198:- |
|---------|-------|-------|



Muffinsformar på plåt Zenker, belagda. Tjocklek: 0,3 mm. Plåtens storlek: 38 x 26 cm. Mått i mm anger hålets diameter och djup.

- | | | |
|---------|---|------|
| 34-7379 | 12 hål (70/30 mm). Easy clean-beläggning..... | 69:- |
| 34-7380 | 6 hål (95/50 mm). Teflon-beläggning..... | 59:- |



Grillvante, i silikon. Tål temperatur -60° - +300°C.

- | | | |
|---------|-------|------|
| 34-6432 | | 98:- |
|---------|-------|------|

Bak/ugnsduk, i silikon. Mått: 36x43 cm. Tål temperatur -60°C - +230°C. Med "släpp lätt" egenskap, är denna idealisk som bakduk och även som ugnsdud. Tål maskindisk.

- | | | |
|---------|-------|-------|
| 34-6433 | | 119:- |
|---------|-------|-------|



Bakformar "Silikomart", i 100% silikon. Stabila med glasfibrering i kanten på Långform och Rundform och Socketkaksform (ej muffinsform). För användning i frys, mikrovågsugn och vanlig ugn. i temperatur -60°C till +230°C. Tål maskindisk.

- | | | |
|---------|-------------------------------|-------|
| 34-6428 | Långform 1,6 L..... | 98:- |
| 34-6429 | Rundform 26 cm..... | 125:- |
| 34-6430 | Socketkaksform 3,5 L..... | 125:- |
| 34-6431 | Muffinsform 30 x 17,5 cm..... | 79:- |



NY

Grytlapp, i silikon. Tål temperatur -60° - +230°C. Mått: 175x175 mm.

- | | | |
|---------|-------|------|
| 34-6776 | | 49:- |
|---------|-------|------|



Överdrag "Cover Flex" 3-pack, i silikon. Tjänbara lock vid förvaring av livsmedel i burkar, skålar etc. Innehåller: 1 st 11-15 cm, 1 st 16-20 cm och 1 st 21-25 cm. Tål maskindisk.

- | | | |
|---------|-------|------|
| 34-6435 | | 98:- |
|---------|-------|------|



Bakbord "Flexible" 45x61 cm. Tålig, skonsam för kniv och absorberar ej lukt och smak. Lätt att rengöra. Böjbar/rollbar. Tål maskindisk. Vikt: 240 g.

- | | | |
|-----------------|-----------------------------|-------|
| 34-2498 | | 129:- |
| Brödkavel Jonas | av bok, slät. Längd: 25 cm. | |
| 34-2843 | | 56:- |



Bakredskap i silikon, med skaft i rostfritt stål 18/10.

- | | | |
|---------|-----------------------|------|
| 34-7346 | Slickepott 28 cm..... | 29:- |
| 34-7347 | Brödpensel 20 cm..... | 25:- |



Spritspåse tillverkad i polyesterväv med 3 munstycken. Tål maskindisk.

- | | | |
|---------|-------|------|
| 34-7348 | | 56:- |
|---------|-------|------|



Minirivjärn i rostfritt. Höjd: 13cm.

- | | | |
|---------|-------|------|
| 34-5384 | | 29:- |
|---------|-------|------|



Rivjärn i rostfritt med behållare i plast. Höjd: 26 cm.

- | | | |
|---------|-------|-------|
| 34-2649 | | 129:- |
|---------|-------|-------|



SVEICO

Rivjärn i rostfritt. Höjd: 20 cm.

- | | | |
|---------|-------|------|
| 34-1724 | | 55:- |
|---------|-------|------|



Hamburgerpress i aluminium.

- | | | |
|---------|-------|-------|
| 34-2416 | | 149:- |
|---------|-------|-------|



Potatispress i rostfritt stål.

- | | | |
|---------|-------|-------|
| 34-5968 | | 119:- |
|---------|-------|-------|



Bifflubba i aluminium. Längd: 25 cm.

- | | | |
|---------|-------|------|
| 34-5008 | | 69:- |
|---------|-------|------|



Multi-rivjärn. Grönsaksskärare med justerbar tjocklek, vändbar kniv (slät eller räfflad yta) och 3 insatser för olika breda strimlor. Utfällbart stödben. Material ABS och rostfritt 18/0.

- | | | |
|---------|-------|-------|
| 34-6725 | | 199:- |
|---------|-------|-------|



NY

Äppelsvarv. Skalar, skivar och kärnar ur äpplet i ett moment. Gjutjärn med ståldetaljer, fot med sugproppsfäste. Mått: 32cm bred x 12cm hög.

- | | | |
|---------|-------|-------|
| 34-7375 | | 349:- |
|---------|-------|-------|



NY

Minihackare Alligator med behållare. Av plast med blad i rostfritt stål. Lev. med cleaner i plast, för rengöring av lökhackaren.

- | | | |
|---------|-------|-------|
| 34-7378 | | 159:- |
|---------|-------|-------|



Lökhackare Alligator, plast med blad i rostfritt stål. Lev. med cleaner i plast, för rengöring av lökhackaren.

- | | | |
|---------|-------|-------|
| 34-5628 | | 189:- |
|---------|-------|-------|



Mandelkvärn Sveico i plåt.

- | | | |
|---------|-------|-------|
| 34-2538 | | 125:- |
|---------|-------|-------|

Äggskärare 3-i-ett i plast.

- | | | |
|-------|-------|------|
| 32-89 | | 49:- |
|-------|-------|------|



Potatisskalare Victorinox, i plast med rostfria blad.

- | | | |
|---------|-------|------|
| 34-6036 | | 34:- |
|---------|-------|------|



Potatisskalare Jonas. Original i rostfritt stål.

- | | | |
|---------|-------|------|
| 34-1264 | | 24:- |
|---------|-------|------|



Köksredskap Sveico, av rostfritt med handtag i propenplast.

- 24-4043 Osthyvel..... 34:-
- 34-6397 Mjukosthyvel..... 34:-
- 24-4048 Visp..... 22:-
- 24-4042 Provnål..... 14:-

Köksredskap av trä (bok). Slev, gaffel och stekspade. Längd: ca. 30cm.

- 34-6393..... 39:-

Köksredskap Sveico, av rostfritt med handtag i betsad ask eller bok.

- 34-6081 Osthyvel, ask..... 59:-
- 34-6082 Smörspade, bok..... 59:-
- 34-6083 Stekspade, bok..... 79:-



Köksredskap av rostfritt 18/10.

- 34-6839 Ballongvisp..... 39:-
- 34-6840 Konservöppnare..... 89:-
- 34-6842 Rivjärn..... 39:-
- 34-6843 Pizza-skärare..... 39:-

Köksredskap av matt rostfritt stål.

- 34-5690 Stekspade..... 49:-
- 34-5691 Sked..... 49:-
- 34-5693 Soppslöv..... 59:-
- 34-5695 Skumslev..... 59:-
- 34-5696 Spagettislev..... 49:-



ORIGINAL GastroMax™

Köksredskap GastroMax av plast, som tål värme upp till 257°C.

- 34-4678 Visp..... 28:-
- 34-4041 Ballongvisp..... 49:-
- 34-1454 Slickepott..... 39:-
- 34-499 Bröd/grillpensel..... 28:-
- 34-7372 Purepress..... 115:-
- 34-4881 Stekpincett..... 28:-
- 34-4569 Stekspade..... 28:-
- 34-4880 Stekgaffel..... 28:-
- 34-4882 Spagetti-slev..... 28:-
- 34-7371 Stekspade..... 29:-

- 34-4879 Slev..... 28:-
- 34-498 Soppslöv..... 39:-
- 34-2373 Potatisstöt..... 49:-
- 34-7374 Vitiökspress..... 59:-
- 34-7377 Grytunderlägg m. magnet..... 39:-
- 34-7373 Universalrivare..... 69:-



Skölsil, plast.

- 34-2241..... 24:-

Durkslag av rostfritt stål 18/10. Diam: 22 cm.

- 34-5839..... 79:-

Durkslag, rostfritt. Utdragbart. Mått: 34x23,5 cm.

- 34-5386..... 99:-



Sil med finträdigt nät och rörskaft. Allt i rostfritt.

- 34-5114 Diam: 19 cm..... 69:-
- 34-5115 Diam: 15 cm..... 49:-
- 34-5116 Diam: 7 cm..... 29:-



Konservöppnare, rostfritt.

- 34-6377..... 29:-

Glass-skopa, rostfritt.

- 34-5121..... 49:-



Pincett, rostfritt 18/10. Längd: 31 cm.

- 34-7038..... 54:-

Sallads-/spagettitång, rostfritt. Längd: 22 cm.

- 34-5342..... 49:-



Tesil m. klämma.

- Nr 34-5112..... 19:-
- 1 st 3 st 39:-

Smörkniv 2-pack, plast.

- 34-6749..... 12:-

zyliss
SWISS INNOVATION™

NY

Grönsakshackare Zyliss. För lök, tomater etc. Hackar upp till 150 ml, med graderad behållare.

34-7423 **N** 199:-

Salladskniv Zyliss. Längd: 30 cm.

34-7040..... 36:-

NY

Vitiökspress Zyliss.

34-7257..... **N** 149:-

Grönsaks-skalare Zyliss.

34-7043..... 99:-

Salladsslunga Zyliss, Easy small.

34-7041..... 289:-

Konservöppnare Zyliss.

34-7042..... 199:-

Nilsjohan!

Burköppnare Kickan, för skruvlock eller kapsyl. Monteras på undersidan av skåp eller hylla.

34-5683..... 89:-

Nilsjohan!

Konservöppnare Röda Clara för vägg (skruvar medf.) Ej maskindisk.

34-2302..... 189:-



Capere

199:-

Köksvåg Capere. Elektronisk med timer, alarm och termometer. Kapacitet: 5 kg. Noggrannhet: 1 g. Drivs av 1 st 9V-batteri (ingår ej).

34-7100 199:-



NY

Köksvåg SOEHNLE Page. elektronisk. Tunn design (17 mm) med touch sensor. 3 kg / 1 g. Drivs med 3 st LR03/AAA, ingår.

34-7353 299:-



NY

Köksvåg EKS 8323SB, elektronisk med timer. 3 kg / 1 g. För väggmontering. Drivs med 3 st LR03/AAA batteri, ingår.

34-7352 399:-



NY

Automatisk konservöppnare, batteridrivna. Öppnar burkar med Ø 70-95 mm. Drivs med 2 st LR6/AA-batterier (ingår ej).

34-7382 149:-



Köksvåg 3 kg, i plast. Mekanisk.

34-6045 99:-



Stektermometer, digital med inställbar temperatur -50° - +300°C och timer. Drivs med 1 st LR6/AA batteri (medföljer ej). OBS! Ej för mikrovågsugn.

34-6722 129:-



Trådlös stektermometer. Digital med inställbar temperatur -50° - +300° och timer. Huvudenhet med larmsignal (räckvidd upp till 25 m). Drivs med 4 st LR03/AAA-batterier (medföljer ej).

34-6723 229:-



Äggtimer EGG PERFECT. Lägges tillsammans med äggen i kastrullen. Läs bara av markeringen för önskad hårdhet då denna känner av värme i stället för tid.

34-5903 75:-

Kyl- och Frystermometer av plast. Mätområde -30° - +40°C.

34-4714 22:-



Stektermometer för både ugnstekning och kokning av kött. Rostfritt stål. Upp till 90°C samt indikator för rostbiff/filé, nötkälv/lamm/vilt, rimm, skinka och griskött. Längd 18 cm.

24-4371 29:-

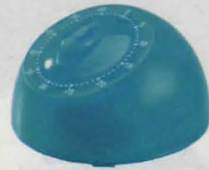

Timer, mekanisk. 60 min.

34-5392 25:-



Timer "Ägg", i rostfritt. Mekanisk, 60 min.

34-6405 69:-



Timer "Nostalgi" i zink. Mekanisk, 60 min.

34-5314 119:-



NY

Timer i aluminium. Mekanisk, 60 min.

34-7331 229:-



NY



NY

COLE & MASON

Salt-/Pepparkvarnset Cole&Mason i acryl. Keramiskt malverk. Höjd: 14 cm.

34-7330 219:-

Kvarn i trä/rostfritt stål. Keramiskt malverk. Höjd: 20 cm

34-7328 Pepparkvarn 129:-

34-7329 Saltkvarn 129:-



SKEPSSHULT

Kvarnar i gjutjärn/trä. Keramiskt verk. Inställbar grovlek. Höjd: 18 cm.

34-2335 Pepparkvarn 269:-

34-2336 Saltkvarn 269:-

Pepparkvarn batteridrivna med belysning. I borstad stål och akrylglas med keramiskt malverk samt halogenlampa. Drivs med 4 st LR6/AA-batterier (medföljer ej).

34-5388 298:-



Jamie Oliver Flavour Shaker

Flavour Shaker, Jamie Oliver. Blandar, malar, och mixer. För dressingar, marinader och kryddor m.m. Tillverkad i polykarbonat med en keramisk kula.

34-6627 249:-



Mortel, granit. Diam. 13 cm.

34-6678 99:-



NY

Receptbok. Register med 6 olika kategorier. 140 sidor för egna anteckningar, 10 förvaringsfack och 7 plastfickor.

34-7282 89:-



Köksknivar med blad i rostfritt stål. Handtag i propenplast och syntetiskt gummi. Mått = bladlängd.

- 34-5990 Kockkniv 20 cm..... 49:-
- 34-5991 Brödkniv 20,5 cm..... 49:-
- 34-5992 Allkniv 11,5 cm..... 29:-
- 34-5993 Skalkniv 7,5 cm..... 29:-



Allroundkniv 8 hål. Med dessa andningshål fastnar inte t.ex. grönsaker, bakverk etc. Blad med non-stick beläggning.

- 34-2122..... 59:-



Japanska kock-knivar med blad av Hi-carbon 18/8 rostfritt stål och trähandtag. Ej maskindisk.

- 34-2128 Grönsakskniv..... 179:-
- 34-2129 Allroundkniv..... 179:-



Knivset + skärbräda. Innehåller: skalkniv, grönsakskniv, allkniv samt skärbräda (15x25 cm).

- 34-5337..... 59:-

Magnetisk knivhållare för väggmontering.

- 31-284 Svart 30 cm ... 49:-
- 31-285 Vit 30 cm ... 49:-
- 31-1117 Trä 50 cm ... 89:-
- 31-2879 Borstad krom 38 cm... 149:-



Köksknivar med smidda blad i rostfritt stål 420J2. Handtag i acetalplast med ände i rostfritt stål.

- 34-6040 Kockkniv 20 cm..... 149:-
- 34-6041 Brödkniv 20 cm..... 149:-

VICTORINOX



Victorinox Professional köksknivar. Knivar i högkvalitetsstål (krom-molybenstål). Helgjutna Fibrox®reg; handtag (greppsäker plast). Mått = bladlängd.

- 34-5346 Kockkniv hög 20 cm..... 379:-
- 34-5348 Kockkniv 15 cm..... 269:-
- 34-5349 Bröd & Bakkniv 26 cm..... 379:-
- 34-5350 Filékniv 20 cm mjuk..... 289:-



Bryne med plasthandtag. Längd: 33 cm.

- 34-1049..... 49:-
- Bryne Chef'sChoice. Ovalt diamant-bryne. Längd 30 cm.
- 34-5351..... 519:-

FISKARS



Knivslip Roll-Sharp Fiskars, passar både höger- och vänsterhänta.

- 34-4215..... 89:-
- Knivslip Chef'sChoice C-460. Manuell knivslip med diamanter som slipmaterial. Slipar även vägtandade knivar.
- 34-5365..... 369:-



Knivblock i gummiträ. Plats för 5 knivar.

- 34-5989..... 69:-

Knivblock, i obehandlad bok. Plats för 7 knivar och 1 sax.

- 34-4202..... 269:-



Skärbräda Flexible Tålig, skonsam för kniv och absorberar ej lukt och smak. Tål maskindisk. Böjes lätt för att hålla innehållet i stekpanna eller påse. Mått: 29x38 cm. Vikt: 60 g.

- 34-2497..... 49:-



Skärbräda, i oljad bok med metallhandtag. Ekologiskt trä. Mått: 33x23x16 cm.

- 34-7299..... 69:-

Magnet-knivblock, i lackad bok. Block med infäst magnetremsa 40 mm bred runt om hela blocket.

- 34-6692..... 298:-



Tracherskärbräda, i oljad bok med urfräst spår. Mått: 50x28x2,6 cm.

- 34-6693..... 198:-

Skärbräda, Daloplast, med kromhandtag. Mått: 35x25 cm.

- 34-6695..... 64:-

FISKARS

Universalsax, Soft Touch. Längd: 26 cm.

- 34-4214..... 159:-

Universalsax, Classic. Längd: 21 cm.

- 34-5341..... 159:-

Universalsax, för vänsterhänta. Längd: 21 cm.

- 34-5345..... 149:-

Barnsaxar Fiskars, med trubbig spets i rostfritt stål. Längd: 13 cm.

- 34-6372 Höger..... 39:-
- 34-6373 Vänster..... 39:-

Saxar av hög kvalitet i rostfritt stål.

- 34-1290 Skräddarsax 22 cm.. 49:-
- 34-1508 Brodersax 12 cm.. 29:-

Saxset 3 st saxar.

- 34-2210..... 39:-

Fågel-/Fiskbensax, med handtag i propenplast och syntetiskt gummi. Bladet i rostfritt stål.

- 34-1773..... 129:-

Specialsax för många hantverk och hushållsändamål. Tillverkad i kolstål och elastiskt plast handtag. Längd: 155 mm.

- 20-2206..... 119:-

Bordstapletter 33x45 cm. Ribbade i 100 % bomull.

34-6977 Vit.....	19:-
34-6978 Linne.....	19:-
34-7625 Svart.....	19:-
Bordslöpare Bergby. Mått: 33x122 cm.	
34-7626.....	49:-



Kökshandduk, 100% bomull. 50x70 cm.
34-6985..... 19:-



Kökshanddukar 6-pack, 100% bomull. Mått: 45x70 cm.
34-6200..... 29:-



Rustikljus 29 cm i paraffin. Tjocklek: 22 mm. Brinntid: 14 tim.

34-2367-33 Grå.....	5:-
34-2367-138 Bordeaux...	5:-
34-2367-149 Olivgrön.....	5:-
34-2367-172 Elfenben.....	5:-

Blockljus i paraffin, vit. Tjocklek: 80 mm.
34-5626 Höjd 120 mm 24:-
34-6285 Höjd 200 mm 39:-



Värmeljus 100-pack, paraffin. Brinntid: 4 tim.
34-7095..... 39:-
Värmeljus Ren stearin 100-pack. Brinntid: 6 tim.
34-7620..... 89:-

Liljeholmens
Kronljus Liljeholmens 40-pack, stearin. 23x200 mm. Brinntid: ca 6,5 timmar.
34-6439..... 89:-

Grytlapp, 100% bomull. Mått: 20x20 cm.

34-7621.....	19:-
--------------	------

Grillvante, 100% bomull.

34-7622.....	29:-
--------------	------



Stoledyna Bergby, 100% bomull. Mått: 41x41x38x3 cm.

34-7627.....	59:-
--------------	------



Presentpapper 5 m x 57 cm. Lev. osort. i 5 olika färger.

34-2731.....	10:-
--------------	------

Kökshandduk Forsbacka, 100% bomull. Mått: 50x70 cm.

34-7623.....	19:-
--------------	------

Kökshandduk Chianti, halvlinne. Mått: 50x70 cm.

34-7624.....	19:-
--------------	------



Servetter 50-pack 40x40 cm. Vita 3-lagers servetter.

34-7029.....	19:-
--------------	------

Servetter 20-pack 33x33 cm, 3-lagers. Osorterade motiv.

34-5855.....	19:-
--------------	------



Presentsnöre 3-pack om vardera 10mx8mm.

34-2732.....	12:-
--------------	------



Papperstallrikar tillv. av ej klorgasblekt kartong.

34-7608 Tallrik fl 22cm	50-pack.....	29:-
34-5644 Tallrik dj 20cm	50-pack.....	29:-
34-5645 Assiett 18cm	50-pack.....	19:-

Engångsbestick i transparent PS-plast.

34-7629 Kniv	12-pack.....	12:-
34-7630 Gaffel	12-pack.....	12:-
34-7631 Sked	12-pack.....	12:-
34-5649 Tesked / Vit	100-pack.....	14:-

Varmdrycksbägare.

34-7638 Kaffekopp 23 cl	50-pack.....	29:-
Engångsduk Vit, på rulle. Mått: 1,20x 10 m.		
34-7619.....		29:-

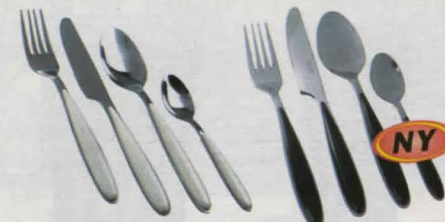

Bestick-set 24-delar, i rostfritt 18/0 med plast inlägg.

34-7028 Vit.....	189:-
34-7589 Svart.....	189:-



Grillbestick 8-delar, i rostfritt 18/8.

34-7427.....	98:-
--------------	------



Tandpetare 1000-pack i trä (68mm).

34-5399.....	14:-
--------------	------



Te-fat, porslin. Mått: 11x8 cm.

34-6268.....	12:-
--------------	------



Mugg på fot, 20 cl i keramik.

34-7045 Vit.....	10:-
34-7046 Svart.....	10:-
34-7047 Mocca.....	10:-



Fältporslin Black Flower, vit med svart dekor. Tål mikro, ugn och maskindisk.

34-7590 Tallrik flat 27 cm.....	19:-
34-7591 Tallrik djup 22 cm.....	19:-
34-7592 Assiett 19 cm.....	16:-
34-7593 Mugg 30 cl.....	14:-



Stengods-serie Duo Black, svart/vit. Tål mikro, ugn och maskindisk.

34-7594 Tallrik flat 27 cm.....	24:-
34-7595 Assiett 21 cm.....	19:-
34-7596 Bärskål 15 cm.....	19:-
34-7597 Mugg 30 cl.....	15:-



Tallriker i hårdat glas, vit färg. Tål mikro och maskindisk.

34-6139 Pizza 32 cm.....	49:-
34-6549 Steak 30 cm.....	34:-



Barnservis Nalle Puh, i melamin.

34-7481 Tallrik flat.....	39:-
34-7482 Tallrik djup.....	35:-
34-7483 Bestick-set Gaffel/Sked.....	39:-
34-7484 Plastglas.....	19:-



Portionsform, av stengods. Diam: 9 cm. Tål mikro, ugn och maskindisk.

34-7605.....	12:-
--------------	------



Drinkglas 33 cl, 3-pack.
34-6565 29:-



Ölglas 57 cl, 2-pack.
34-6563 49:-



Glas Granity 31 cl. Härdat.
34-6569 12:-



Glas Granity 42 cl. Härdat.
34-6946 15:-



NY

Vinglas 25 cl, 4-pack.
34-7582 99:-



NY

Champagne glas,
17 cl, 4-pack.
34-7583 99:-



NY

Cocktailglas 14 cl, 4-pack.
34-7584 99:-



Ölglas 50 cl, 3-pack.
34-6982 69:-



NY

Cafe Latte glas med sked.
2-pack, 50 cl.
34-7485 49:-



NY

Rödvinglas Alex 25 cl, 6-pack.
34-7600 129:-



NY

Vitvinsglas Alex 20 cl, 6-pack.
34-7601 129:-



Skålar, i härdat glas. Stapelbara.

- 34-6141 23 cm 29:-
- 34-7598 17 cm 19:-
- 34-6142 14 cm 14:-
- 34-7599 9 cm 9:-



NY

Karaff Alex 1 liter.
34-7602 89:-



NY

Vas, höjd 20 cm.
34-7607 49:-



Sugrör 225-pack, böjbara.
34-2579 14:-



Bringare 1,1 liter. I glas med plastlock.

34-6983 29:-



Flaskpip, 2-pack.
34-4195 19:-



Shaker, 0,7 liter, av matt rostfritt stål. Mätglas 20/40 ml ingår.
34-5969 119:-



Fickplunta, 210 ml, tratt och 4 små muggar - allt av 18/10 rostfritt stål.
34-6198 99:-



Is-krossare, tillverkad i gjuten aluminium.
34-2909 249:-



Juice-press, gjuten aluminium med bågare i rostfritt 18/10. Höjd: 37 cm.
34-5996 219:-



Sodasifon iSi, för sodavatten. Fylls med kranvatten, laddas med en kolsyrepatron (1 st ingår).
34-5843 499:-

Patroner 10 pack, för Sodasifon 34-5843.
34-5843-900 55:-



NY

T-korkskruv
34-7376 19:-



Korkskruv, gjuten aluminium.
34-6389 29:-



Korkskruv med spiral och foliekniv. Rostfritt 18/8.
34-6197 49:-



Korkskruv av satin-finish med gummigrepp.
34-5370 99:-



Vinhällare med tätslutande kork.
34-1763 39:-



Kapsylöppnare av satin-finish med gummigrepp.
34-5369 34:-



Korkskruv. Skruvar och drar upp korken i ett och samma moment.
34-3392 89:-



NY

Vintermometer med återförlutbar kork. Rekommenderad temperatur efter druvans sort. Den perfekta presenten för vinälskaren. Rostfritt stål med en förslutning av silikon.
34-7332 199:-



PYREX

Ugn formar PYREX, i hårdat glas med greppvänliga handtag (gäller dock ej för pajform 34-1374). Tål ugn, mikrovågsugn, frys samt maskindisk.

Nr	Pris
34-1374 Pajform 27 cm	69:-
34-7437 Fyrkantig 25 x 25 cm	69:-
34-7438 Oval 30 x 21 cm	69:-
34-7439 Oval 34 x 24 cm	89:-



Ugn formar Mariehult, i stengods. Tåg ugn, mikrovågsugn och maskindisk.

34-7434 Rekt. 36 x 23 cm	79:-
34-7435 Oval 31 x 20 cm	59:-
34-7436 Pajform 27 cm	69:-



Brödskrin Brabantia, roll top. Material i stål plåt, med belagd färg. Mått: 447x260x173 mm.

34-7440 Vit	269:-
34-7441 Matt svart	269:-



Fönsterburk Brabantia, 1,4 liter. Material i stål plåt, med belagd färg. Höjd: 175 mm, Ø 110 mm.

34-7442 Vit	79:-
34-7443 Matt svart	79:-



Såstermos 0,4 liter. I plast med innanhölje av rostfritt stål.

34-2686	99:-
---------	------



Korkunderlägg 2-pack, 15 cm + 20 cm.

34-2286	24:-
---------	------



Köksrullehållare. Drag och riv med en hand. Ingen oönskad upprullning. Tillverkad av rostfritt. Höjd: 35 cm.

34-7325	149:-
---------	-------



Redskapshängare med 3 krokar. Längd: 55 cm.

34-7142	89:-
---------	------

Kroksats med 6 krokar.

34-7143	25:-
---------	------

Förlängnings beslag.

34-7144	19:-
---------	------

NY



Espressokokare Miss Moka. Behållare av polerad aluminium med handtag i bakelit. Försedd med säkerhetsventil. Passar alla spisar, dock ej induktion.

34-7578 3 koppar	129:-
34-7579 6 koppar	169:-



Mjölkskumvisp Severin, batteridrivna. För skumvispning av mjölk till Cappuccino, Cafe' Latte eller andra mjölkdrinkar. 2 st LR6/AA-batterier ingår.

34-4038	89:-
---------	------



Kaffebryggare Bodum Bistro Nouveau 1 liter, för 8 koppar. Glaskanna med lock och handtag i plast.

34-6387	199:-
---------	-------



Kaffebryggare Bodum Santos. För 8 koppar (1liter).

34-2368	399:-
---------	-------



Pumtermos 3,0 liter. In- och utsida i rostfritt stål 18/8, med handtag och pump i plast.

34-6382	269:-
---------	-------



Pumtermos Penguin 1 liter av rostfritt stål. Extra vid öppning och avtagbart lock för lättare rengöring.

34-7350	395:-
---------	-------

Kaffemått, i rostfritt stål 18/8.

34-60	25:-
-------	------



Kaffedoserare DOSO. Arombevarande doseringsburk i plast. Rymmer 1/2 kg kaffe.

34-5671	79:-
---------	------



Kaffeburk i plåt, för 0,5 kg kaffepaket. Mått: 12x7,5x18 cm.

34-2359	39:-
---------	------



Termoskanna 1 liter. In- och utsida i rostfritt stål 18/8. Handtag, pip och autokork i plast.

34-6201	129:-
---------	-------



Kaffefilter 200 st. Miljövänliga. Ej klorblekta.

34-4295 för 1x4	19:-
34-4296 för 102	19:-



Kaffefilter-hållare, i plast.

34-6392	29:-
---------	------



Kaffekvarn, mekanisk i rostfritt stål. Kvarnverk i karbonstål.

34-5331	289:-
---------	-------



Termosmugg 0,45 l. In- och utsida i rostfritt stål. Lock med snäppkork, i plast.

34-6691	69:-
---------	------

SKEPPSHULT

Gjutjärnsgods från Skeppshult som passar alla typer av spisar, även induktionshäll.



Stekpanna 18 cm med stålhandtag.
34-2333 219:-



Stekpanna 26 cm med stålhandtag.
34-2683 289:-



Plättpanna 23 cm med trähandtag.
34-2738 299:-



Grillpanna 28 cm med trähandtag.
34-4673 389:-



Stekpanna 28 cm med trähandtag.
34-4311 389:-



Gryta 3 liter, med glaslock.
34-5798 449:-



Kokkäril, i rostfritt stål 18/8. Utsida, lock och handtag i matt finish. Inside i blank yta med måttgradering och rundad bottenkant. 5 mm botten tjocklek i 3-skikt (rostfritt-aluminium-rostfritt). För alla typer av spisar, även induktion.
34-5981 Kastrull 1,5 liter 149:-
34-5982 Kastrull 2,0 liter 169:-
34-5983 Gryta 3,0 liter 199:-
34-5984 Gryta 5,0 liter 249:-



Grytor i rostfritt stål 18/8, med bakelit-handtag. 4,1 mm kapslad 3-skiktsbotten. Passar induktion.
34-1501 10 liter 249:-
34-5800 7,0 liter 169:-



Pasta/Potatisgryta 4,5 liter, med bajonetlock. 4,1 mm kapslad botten. Passar induktion.
34-5330 149:-



Kastrull 1,0 liter (exkl. lock). Kapslad 3-skiktsbotten. Passar induktion.
34-5418 46:-



Wokstekpanna i karbonstål med nonstick beläggning. Trähandtag. Storlek 27,5 cm.
34-2725 98:-

Stek & Kokkäril. Med Iperetek-beläggning. Botten-tjocklek: 3 mm. Passar alla typer av spisar, dock ej induktion.
34-6161 Stekpanna 24 cm 79:-
34-6162 Stekpanna 28 cm 99:-
34-6163 Kastrull 1,5 liter m. glaslock 119:-
34-6165 Gryta 3,0 liter m. glaslock 149:-



Lergryta Schlemmer-Topf 3 liter, 3-6 pers. Stekgryta för matlagning eller bakning, där vitaminer & näringsämnen bevaras.
34-1534 179:-



Lergryta 3 liter, 3-6 pers. Stekgryta för matlagning eller bakning, där vitaminer & näringsämnen bevaras.
34-1534 179:-

Stek & kokkäril med invändigt en 3-lagers Teflon Select beläggning och utvändigt en svart hög-blank hård emalj. Botten-tjocklek: stekpannor 4 mm, kokkäril 3,3 mm. Skonsam för glashällar. Greppvänligt handtag av hårdplast. Passar alla typer av spisar, dock ej induktion.
34-6873 Stekpanna 24 cm 159:-
34-6874 Stekpanna 28 cm 189:-
34-6875 Kastrull 1,5 liter med glaslock 229:-
34-6876 Gryta 3,0 liter med glaslock 269:-



Stänkskydd 29 cm.
34-1440 29:-
Glaslock
34-2352 28 cm 84:-



Spislock-set i rostfritt stål 18/0, 4-delar.
34-5379 98:-

Stek & Kokkäril med invändigt en mineralförstärkt Teflon Platinum beläggning och utvändigt en svart släpplätt lackering. Stor stekyta, skonsam för glashällar, mycket bra värmespridning. Greppvänliga handtag av hårdplast. 6,8 mm tjock botten. Passar alla spisar, även induktion.
34-6820 Stekpanna 24 cm 298:-
34-6821 Stekpanna 28 cm 399:-
34-6822 Hög stekpanna 28 cm 449:-
34-6823 Kastrull m. glaslock 2,0 liter 469:-

NY



Köttkvarn Coline Fram & back gång. Rostfritt matarbord. 3 st olika storlekar på hålskiva. Påmatare i plast. 600W/230V
34-7209..... 795:-

NY



Matberedare Coline Transparent blandarskål med lock, påfyllningsrör och påmatare. 3 hastighetsval inkl pulshastighet. Kniv och vändbar skär- och rivstrimmelskiva i rostfritt stål samt degblandare medföljer. För 0,5 liter degvätska. 450W/230V
34-7339..... 495:-



NY



Matberedare Coline I rostfritt utförande. Transparent blandarskål med lock, påfyllningsrör och påmatare. Kontinuerlig eller pulshastighet. Kniv och vändbar skär- och rivstrimmelskiva i rostfritt stål. För 0,6 liter degvätska. 500W/230V
34-7338..... 695:-

coline

NY



Ris kokare Coline med tätslutande lock och överströmningsventil. Invändig graderad behållare i aluminium med non-stick beläggning. Behållare för ångkokning av t.ex. grönsaker. Varmhållningsfunktion. Max kapacitet 1,8 L. 700W/230V.
34-7336..... 249:-

179:-

Ris kokare Coline 1,5 L Rostfritt utförande med glas lock. Invändig graderad behållare i aluminium med non-stick beläggning. Varmhållningsfunktion. Max kapacitet 1,5 L. 500W/230V.
34-7337..... 179:-



NY



Pizza Ugn Coline Med roterande stentallrik Ø30cm och värmeelement i lock och under tallrik. Inställbar temperatur till max 260°. Mechanisk timer. 1200W/230V.
34-7335..... 495:-

NY



Popcornmaskin Coline Kapacitet ca 3 liter. Genomsiktig skål. På och avstängningsknapp med indikator lampa. Popcorn färdiga på 3-5 min. 750W/230V
34-7340..... 295:-

coline

299:-



NY



Våffeljärn Coline Inställbar värme, indikator lampa, non-stick behandlade laggar.
34-7177 Dubbelt 1200W..... 299:-
34-7178 Enkelt 850W..... 199:-

NY



Fritös Coline 3,0 liter med nedkylningszon som förhindrar att matrester bränns. Exakt justerbar temostat upp till 190° med indikatorlampa. Kan plockas isär för enklare rengöring. 220-240 V / 1800-2200 W.
34-6585..... 429:-

Fritös Coline I plast med tätslutande lock och med inspektionsfönster. Invändig behållare i lackerad plåt. Löstagbart värmelement för enklare rengöring. Mekanisk timer för manuell inställning av tillagningstid. Steglös inställning av temperatur från 130 till 190°. Utbytbar filter. För max 3 l olja. 1700W/230V
34-7247..... 495:-



Vattenkokare Coline 1,0 liter, med automatisk avstängning och säkerhetslåsnings av locket. Vattennivåmätare, indikatorlampor och vattenfilter. Sladdlös. 230 V / 1100 W. 34-6588 149:-

Vattenkokare Coline 1,5 liter, med automatisk avstängning och säkerhetslåsnings av locket. Dolt värmeelement, vattennivåmätare, vattenfilter och indikatorlampor. Sladdlös. 230 V / 2000 W. 34-6586 279:-



Vattenkokare Coline 1,5 liter, med automatisk avstängning och säkerhetslåsnings av locket. Dolt värmeelement, vattennivåmätare, vattenfilter, indikatorlampor. Sladdlös. 2000W/230V. 34-7245 269:-



Vattenkokare Coline 1,0 liter, med automatisk avstängning och säkerhetslåsnings av locket. Dolt värmeelement, vattennivåmätare, vattenfilter, indikatorlampor. Sladdlös. 2000W/230V. 34-7246 199:-



Vattenkokare Coline 1,7 liter, med automatisk avstängning och säkerhetslåsnings av locket. Dolt värmeelement, vattennivåmätare, vattenfilter. Sladdlös. 2200W/230V. 34-7248 349:-



Perkolatorbryggare Coline 6 koppars, 0,9 liter. En riktig klassiker tillverkad i polerat stål. 50W varmhållning. 230V/500W. 34-6410 349:-



Perkolatorbryggare Coline 4-12 koppars, 1,8 liter. 50W varmhållning. 230V/875W. 34-6411 398:-



Kaffe bryggare Coline 12 koppars bryggare med löstagbar hållare för återanvändbart filter eller engångs filter. Platta för varmhållning. Glaskanna. 220-240V 830-980W. 34-4675 295:-

coline

coline



Blender Coline, 1,5 liter med glaskanna. 2 hastigheter och pulsval. 6 stycken rostfria knivblad. 230 V/500 W. 34-6583 298:-



Äggkokare Coline. För 1-7 ägg. Rostfri kokplatta och topp. Signallampa och sumerton. 230V/350W. 34-3807 129:-



Brödrost 2-skivor Coline i rostfritt utförande. Inställbar rostningsvärme samt defrost och återuppvärmningsfunktion. Automatisk eller manuell avstängning. 850W/230V. 34-7341 249:-



Citruspress Coline. Kapacitet 400ml. Tillbringare med handtag och lock. 230V/20W. 34-3998 119:-



Brödrost 4 skivor Coline i borstad rostfri plåt. Möjlighet att reglera rostningsvärme samt defrost och återuppvärmningsfunktioner. Automatisk eller manuell avstängning. 1300W/230V. 34-7342 279:-



Smörgåsgrill Coline. Behandlade laggar för lätt rengöring. Gör hela smörgåsar, ej snittar. Termostatreglerad med två kontrollampor. 230V/700W. 34-3999 179:-



Citruspress Coline Kapacitet 500 ml. Filter i rostfritt stål. Roterar åt ett håll. 230V/85W. 34-7333 279:-



Brödrost 2-skivor Coline i lackerad vit plåt. Inställbar rostningsvärme samt defrost och återuppvärmningsfunktion. Automatisk eller manuell avstängning. 850W/230V. 34-7343 229:-



Smörgås grill Coline. För 2 skivor. Utbytbara non-stick belagda laggar, en för stora smörgåsar och en för snittar. Indikatorlampor. 750W/230V. 34-7210 229:-



Brödrost Coline. Stöglös inställning av önskad rostning. Defrosterknapp. Återuppvärmning samt stoppknapp. "kalla sidor". 34-4045 2-skivor 230V/800W 129:-



Kaffebruggare Moccamaster KB 741. Dubbla element, ett för brygning och ett för varmhållning. Kapacitet 1,25 l. 10-koppar på 6-min. Bryggtemp. 92-96°C. ger ett mycket gott kaffe. Filtertyp: 1X4. 230V / 1520W.

34-5759 1695:-



Kaffebruggare Melitta Look De Luxe. Kapacitet 10 koppar 1,25l. Automatisk avstängning "Auto Off" efter 2 tim. Aroma-Selector, välj mellan starkare eller svagare kaffe med bibehållen arom. Bryggtemperatur: 95 °C. "Push-Push" lock, självöppnande lock genom knappöppning. 230V / 900W.

34-4377 479:-



Kaffebruggare Melitta Look Therm de luxe Brygger direkt i termokanna som håller kaffet varmt. Aromväljare där du själv kan anpassa kaffets styrka från mildt till starkt, tydlig vattenmätare samt automatisk avstängning efter 15 min. Volym: 1 lit (8 koppar). Bryggtemperatur: 93°C. Bryggtid 6 koppar: 6,10 minuter. Varmhållningstemp efter 1/2 timme: 83°C. Kaffefilter: Melitta 1x4. 230V 950W

34-7457 579:-

OBH NORDICA



Kaffebruggare OBH nordica King of coffee Pearl White Bryggtemperatur 92-96°C. Kaffe-temperatur i kannan 81-83°C. Automatisk avstängning efter 2 timmar. Strömbrytare och signallampa. Transparent vattentank med nivåmätare. Kanna med gradering. Speciallock blandar kaffet i kannan. Droppstopp. Tyst brygning. Kapacitet: 10 koppar / 1,25 liter. Filter 1x4. 230V 1500W

34-7563 1195:-



Vattenkokare OBH Nordica Symphony Pearl White Sladdlös vattenkokare 1,2 liter i rostfritt stål. Kraftfullt värmelement ger snabb uppkokning. Täckt värmeelement förebygger kalkavlagringar. Kannan kan sättas i alla vinklar på kontaktpattan (360°). Utvändigt vattennivåmätare. Låsbart säkerhetslock. Sladdvinda. Avtagbart kalkfilter. 230V 2000W

34-7561 549:-



Brödrost OBH Nordica Symphony Pearl White Elektronisk brödrost i snygg design. Steglös inställning av rostnings-graden. Defrost - upptining av fryst bröd. Reheat - återuppvärmning. Stop - avbryter rostningen. Praktiskt smultråg och sladdvinda. 230V 800W

34-7562 479:-

BRAUN



Vattenkokare Braun. Sladdlös kanna, kan vridas 360 grader. Dolt element. 1,6 liter med nivåmätare. 230 V/2200 W.

34-7011 398:-



Kaffebruggare Braun KF550. Kapacitet 10 koppar. Droppstopp funktion. Svängbar och avtagbar filterhållare. Automatisk avstängning. Vattennivåmätare på bryggare och kanna. Vattenfilter ingår för förbättrad kaffesmak, förhindrar igenkalkning och minskar klorhalten. 230V/1100W.

34-3179 595:-



Kaffebruggare med termoskanna Braun KF600. Kanna med dubbla väggar i rostfritt stål. Kapacitet 10 koppar. Automatisk avstängning. Vattenfilter ingår för förbättrad kaffesmak. 220-240V/1100W.

34-6780 895:-

Stavmixer Braun MR 400 Plus. Delbar mixerstav med antistänkfunktion. Kan diskas i maskin. Unik kniv för extra fin och jämn blandning. Mixar/blandar soppor, såser, majonäs, milk-shakes, pannkakssmet, barnmat m.m. 230 V/300 W.

34-4269 198:-



Stavmixer Braun MR 4050M HC. Delbar mixer med antistänkdesignat metallfot i rostfritt stål, hacktillsats samt balongvisp. Kraftfull motor med två hastigheter. 230 V/400 W.

34-4316 398:-



Braun Multiquick/Minipimer professional MR 6550 M FP Delbar mixer med antistänkdesignat huvud, hacktillsats samt balongvisp. Kraftfull motor med flera hastigheter. 230V / 600W.

34-4204 980:-



Knivslip ProSharp OBH Nordica. Elektrisk knivslip med fjädrande sliphjul som justeras automatiskt till knivseggens vinkel. 20 keramiska stavar för bästa slipning. Avsedd för knivar med rakt knivblad i rostfrittstål eller kolstål.

34-529 650:-



Elvisp Melissa. Försedd med kraftfull 220 watts motor. 5-hastigheter samt turboeffekt. Levereras med rostfria vispar och degkrokar.

34-3180 129:-



Elvisp Braun M 700. Kraftfull motor, 3-hastigheter samt pulsäge. Unik design ger perfekt balans för optimal användning. Säker: Tillbehören, vispar samt degkrokar, kan inte tas av förrän motorn har stannat. Helt tätt hölje för enkel rengöring. 230V/280W.

34-1746 349:-

PHILIPS

NY



Vattenkokare Philips HD 4685 Temperaturinställning för 40, 60, 80 eller 100 °C. Signal ljuder när vattnet kokar. Varmhållningsfunktion. Upplyst, elektronisk temperaturkontroll. Minnesfunktion. Filter. Tvåsidig vattennivåindikering. Sladdvinda. 230V 2200W
34-7558 689:-



Brödrost Philips HD 2686 Stora rostningsfack. Inbyggt uppvärmningsställ. Knappar för återuppvärmning, djupfryst bröd och smäbrödsvarmning. Atta digitala rostningsinställningar. Lösttagbar smulbricka. Upplyst stoppknapp. Automatisk säkerhetsavstängning (om brödet fastnar). Kalla sidor. 230V 1500W
34-7559 689:-



Kaffebryggare Philips HD 7686 MyAroma Control så att kaffet alltid smakar som det ska & kommer ihåg styrkan på ditt favoritkaffe. Högstighetspump som säkerställer optimal arom. Lösttagbar vattentank. Droppstopp. Automatiskt avstängning efter 2 timmar. Påminner dig om att kalka av. Kapacitet : 1,2 l/1-15. Brygningstid : < 10 minuter 230V 1400W
34-7560 689:-



Kaffebryggare Philips HD7466/20. Kapacitet: 0,6 liter (4-7 koppar), svängfilter, droppstopp, transparent vattentank samt tydlig av/på-knapp.
34-6498 279:-



Miniblender Philips HR 2870. En lite mindre blender för perfekt tillagning av "Smoothie, Milk-shake, Breakfast drink, Pesto, Guacamole" m.m. 0,6l mixerkanne samt 2 st bägare med lock (0,35L). Två hastigheter. Receptbok medföljer. 220-240V/250W.
34-6320 399:-



PHILIPS
Glassmyster Philips HR 2304 Glassmaskin för beredning av kompakt glass i hemmet. Kapacitet 0,8-1,2 liter beroende på glass. Lätt att rengöra, få delar. Separat frysblock kan köpas som tillbehör. Mycket tyst, efter 30-50 minuter har du den godaste glass du någonsin smakat. 230V 20W motoreffekt.
34-3330 489:-
Extra Frysblock till glassmaskin HR 2304.
34-3331 289:-



Kontaktgrill Philips HD 4440. En smidig och mångsidig grill. Med fyra grillågen kan du tillaga många sorters god mat. Det är säkert och lätt att grilla med denna apparat och, tack vare den nya fettbrickan, är den ännu hälsosammare. Lösttagbara grillaggar för enklare rengöring. 220-240V/2100 W.
34-8059 599:-



Matberedare Philips HR 7620 Två hastigheter + puls-funktion. Levereras med fem olika tillbehör som du kan använda för 16 olika funktioner. Alla tillbehör får plats i skålen vilket ger kompakt lagring. 230V 500W
34-7510 679:-

coline



Mikrovågsugn Coline 17 liter 800W. 5 effektlägen, roterande tallrik, 35 minuters timer. Mått: 46,1x28x37,5cm. Vikt 11,4 kg. 230V.
34-3995 595:-
Microlock i plast, diam. 255 mm.
34-1167 15:-



Mikrovågsugn Coline med mikro, varmluft och grill i rostfritt stål och lucka i aluminium. Uteffekt mikro 900W, grill 1100W varmluft 1200W. Flera program med olika effektlägen och inställningsbara temperaturer samt timer 0-95 minuter. Barnlås. Kapacitet 30L. 230V. Dimension (LxWxH) 520x510x335 mm
34-7334 1595:-



Köksmaskin Bosch MUM6650SK. 7 liters rostfri blandarskål med lock. Klarar upp till 2 liters degväska 220-240V/600W.
34-6172 1895:-

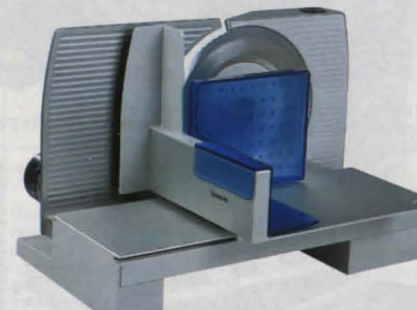

Skärmaskin Siemens MS 70001. Kraftig motor, exakt inställning av skivtjocklek upp till 15mm. Moment och kontinuerligt läge samt säkerhetspär. Vågtdanden universalklinga i rostfritt stål, 17 cm. Matarbord med vagn och påmatare med fingerskydd. Står stadigt på gummi fötter. Mått(HxBxD): 230x260x360 mm. 220-240V/120W.
34-6171 975:-



Doppvärmare. Praktiskt att ha med på resor. Värmer vatten eller annan dryck på några minuter. 230V/300W.
34-422 119:-
Potatisskalare för färska eller gamla potatisar. Skalar upp till 1kg åt gången. Skalltid: 2-4 minuter. Lätt att rengöra. Effekt: 230V/70W.
34-613 249:-



Kokplatta Steglövs termostat för inställning av önskad temp. Lev. komplett med sladd och stickpropp. 230V / 2000W.
44-3794 349:-



Spel Rättfällan Alga. Resespel lätt att ta med. För 2-6 spelare från 6 år.
34-7466 39:-



Spel Fia/Ludo Alga. Resespel, lätt att ta med. För 2-4 spelare från 5 år.
34-7467 39:-



Spel Fiskespel Alga. Reseformat, lätt att ta med. För 2 spelare från 4 år.
34-7468 39:-

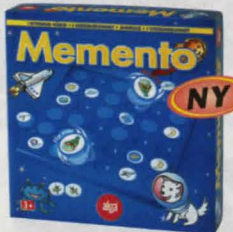

Spel Memento Alga. Komihåg spel. För 2-4 spelare från 3 år.
34-7469 69:-



Spel 4-i-rad. För 2 spelare från 5 år.
34-7470 49:-



UNO, familjekortspel. Innehåller 108 kort och häfte med spelregler. Från 7 år. För 2-10 spelare.
34-5732 119:-



Spelbox "6 spel i 1". Tråbox med följande spel: Schack, Backgammon, Dam, Kvarn, Domino samt Yatzy.
34-5752 119:-

Spelkort Öbergs, smygvanliga.
34-1686 19:-



Billjardbord, i trä. Med 2 köer, bollar och triangel. Mått: 92x51 cm.
34-4965 399:-

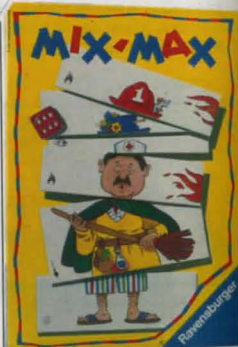

Spel MIX-MAX, där man med de olika kortlekarna bildar roliga figurer. För 2-6 spelare. Från 5 år.
34-6542 129:-



Pussel Walt Disney motiv, 100 bitar.
34-7480 69:-



Pussel Wasgij, 1000-bitar. Du ska inte lägga det motiv som du ser, utan du ska lägga det som händer hitom bilden.
34-7543 Beauty salon 139:-
34-7544 Mouth of the river 139:-

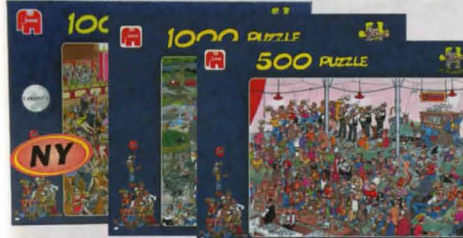

Pussel Jan Van Haasteren. Efterhand man lägger puslet, upptäcks nya tokigheter i motivet.
500-bitar:
34-7478 Bierfest 79:-
1000-bitar:
34-7479 Ballroom dancing 119:-
34-5714 The Zoo 119:-



Pusselmatta, passar pussel upp till 98x68 cm (ca 2000 bitar). Användes vid läggning av pussel och vid paus så rullar du ihop mattan.
34-5713 125:-



Geomag Deko. Bygg en modell av magnetstavar och stålkulor. Välj de bilder du vill sätta in i modellens paneler - antingen egna digitalbilder eller någon av medföljande bilder. Med hjälp av Geomag Image-DVD justerar du bilderna i datorn. Från 6 år.
34-7449 Geomag Deko S Fashion 169:-
34-7450 Geomag Deko S Space 169:-



Geomag byggsatser. Skapa fantastiska konstruktioner med hjälp av magnetstavar och förkromade stålkulor. Genom att placera dessa emellan varandra kan du skapa större och hålligare konstruktioner. I Geomag Glitter ingår glittrande magnetstavar och paneler. Från 6 år.

34-7444 Geomag Glitter 40 119:-
34-7445 Geomag Glitter 80 229:-
34-7446 Geomag Multi Color 70 199:-
34-7447 Geomag Black & White 40 119:-
34-7448 Geomag Black & White 80 229:-
34-6859 Geomag Pastelles Panels 84 229:-



Pokersset Texas Hold'em. Innehåller: 300 marker i keramisk komposit 11,5 g., 2 kortlekar, 5 tärningar, 1 dealerbricka samt en broschyr för poker (med regler och historik). Levereras i aluminium-väska.

34-6383 349:-
Extra Pokermarker 100-pack, i keramisk komposit 11,5 g.
34-6385 119:-



Teservis Disney Princess
24-del, för 4 prinsessor med gods i porslin, bestick och duk.
34-6517..... 139:-



Kaffebryggare OBH Nordica, batteridrivna. Pumpar upp vattnet i kannan. Höjd: 19 cm. Batterityp: 3 st LR6/AA (ingår ej). Från 3 år.
34-7554..... 89:-



Mixer OBH Nordica, batteridrivna. Fräck mixer där vispar och skål rör sig. Höjd: 19 cm. Batterityp: 3 st LR6/AA (ingår ej). Från 3 år.
34-7555..... 89:-



Brödrost OBH Nordica, batteridrivna. Brödet hoppar upp som på riktigt. Höjd: 12 cm. Batterityp: 2 st LR6/AA (ingår ej). Från 3 år.
34-7556..... 79:-



Vävrarn Micki, i trä. Garn medföljer. Mått: 22x19x3 cm.
34-7471..... 69:-

Garn-set refill, 3-pack.
34-7472..... 35:-



Pärilset för att göra dina egna smycken. Innehåller bokstavspärlor, pärlor, tråd m.m. Från 5 år.
34-6883..... 69:-



Kassaskåp i kraftig plåt, med nyckel (2 medf.). Myntspringa. Mått (lxbxh): 10x11,5x18 cm. Osorterade färger.
34-4967..... 99:-



Brödkavel Micki av trä, slät. Längd: 22 cm.
34-7474..... 39:-



Köks-set, leksak. Innehåller 13 delar.
34-5748..... 89:-

Moon Sand, grundset. Moon sand torkar aldrig, kan användas om och om igen. Kladdar inte. Innehåller ca 1/2 kg vit sand, skopa, 4 formar, lekmatta och en uppblåsbar sandlåda med handtag.
34-7451..... 349:-



Moon Sand Refill, 113g.
34-7452..... 59:-



Cello Magic. Klistermärkesmaskin som gör dina egna fräcka klistermärken. Välj ut en bild/foto som du vil ha. Klipp till den och stoppa in den i maskinen, vrid om ratten och ut kommer ett färdigt märke. Ett ark med bilder medföljer. Från 5 år.
34-6848..... 199:-
34-6849 Refill klisterpapper 79:-



Magclick, smyckset. Med magnetiska detaljer kan du göra halsband, örhängen, ringar och armband.
34-7475 Elements Fire..... 49:-
34-7476 Elements Air..... 49:-



Pärilset. Innehåller: Pärlor (ca 2000 st), plattor med olika motiv. Från 3 år.
34-7507..... 49:-



Pyssel-lådor, mjuka figurer. Bygg egna figurer med piprensare och olika tillbehör.
34-7518..... 99:-



Mjukdjur Softtoys, i olika modeller.
34-7492 Katt 15 cm..... 59:-
34-6505 Kanin 23 cm..... 69:-
34-7491 Hund 23 cm, i väska..... 129:-
34-6507 Nyckelring m. djur 8 cm..... 26:-



Smyckeskrin med speldosa.
34-7570..... 89:-



Pippi Huset Villa Villekulla, av trä. Mått: 43x37x25 cm.
34-7521..... 389:-
Dockset Pippi, Tommy och Annika. Höjd: 8 cm.
34-7522..... 89:-

Dockset Lilla Gubben och Herr Nilsson. Höjd: 10 cm.
34-7523..... 59:-
Dockset Prusseluskan, Kling och Klang. Höjd: 10 cm.
34-7524..... 89:-



Bultbräda Konfetti Micki, av mdf-trä med gummi ben. Mått: 24x10x10 cm. Från 1 år.
34-7488..... 119:-
Byggklossar Konfetti Micki, 27-delar i trä. Från 1 år.
34-7489..... 89:-
Plocklåda Konfetti Micki, av trä. Mått: 15x15x10 cm. Från 1 år.
34-7490..... 119:-



Traktor och vagn med 5 lantdjur. Batteridrivna med ljud och ljus. Drivs med 4 st LR6/AA (ingår ej). Längd: 38 cm.
34-7503..... 149:-



Racerbil Brio, klassisk träleksaker. Greppvänlig. Från 1 år. Längd: 14 cm.
34-7496..... 89:-



Ljudklossar, lantdjur. Matcha bilderna på de två klossarna för att höra de olika lantgårdsdjurens läte. Mått: 7x7 cm. Från 2 år.
34-6897..... 89:-

Orgel, med 28 olika ljud (djurljud, rytmer och melodier). Volymkontroll. Drivs med 4 st LR6/AA batterier (ingår).
34-6905..... 139:-



Helikopter Silverlit X-rotor PiccoZ levereras med 2-kanals IR-radio, extra vikter, byggd Li-Po batteri som laddas från sändaren samt extra bakrotor. Batterityp: 6 st LR6/AA-batterier (ingår ej).
34-7486..... 299:-



Byggsats Revell Star Wars Droid Tri-Fighter. Easy-Kit med förmalade delar och klickfunktion. Längd: 185 mm. Från 8 år.
34-7540..... 119:-

Byggsats Revell Star Wars Tie Fighter. Easy-Kit med förmalade delar och klickfunktion. Längd: 165 mm. Från 8 år.
34-7541..... 119:-



Radiostyrd bil I-Mayhem Tuner, Nikko. Levereras med laddare. Stegringsfunktion. Verklig hastighet: ca 8 km/tim. Skalahastighet: ca 120 km/h. Kräver batteri 4 st LR6/AA och 1 st 9V (ingår ej). Finns i 2 frekvenser (27 och 40 Mhz.). Bilens längd: 25 cm. Från 6 år.
34-7512..... 249:-

Radiostyrd bil Alien Panic 1, Nikko. Komplet med laddare och batteri (4 st LR6/AA och 1 st 9V ingår). Verklig hastighet: 7,5 km/tim. Skalahastighet: 143 km. Finns i 2 frekvenser (27 och 40 Mhz.). Bilens längd: 23 cm. Från 6 år.
34-7513..... 199:-



Power Range Force figurer, med ljuseffekter. Längd: 15 cm. Från 4 år.
34-7538..... 89:-



Power Range Force figurer, med motorcykel. Längd: 19 cm. Från 4 år.
34-7539..... 149:-



Monsterbil Hot Wheels, osort. Skala 1:64.
34-6220..... 69:-



Småbil Hot Wheels, osort.
34-6219..... 24:-



Bilar 5-pack, i skala 1:72.
34-6535..... 69:-



Loopbana Thrill Ride med 2 st loops samt en bil i skala 1:64. 3 meter banlängd.
34-6901..... 99:-



Modellfordon i metall.
34-6928 Kompaktlastare CAT 226B skala 1:32..... 159:-
34-6929 Dumper CAT 725 skala 1:50..... 229:-
34-6930 Grävmaskin CAT 320C skala 1:50..... 259:-



Modellfordon i metall.
34-6928 Kompaktlastare CAT 226B skala 1:32..... 159:-
34-6929 Dumper CAT 725 skala 1:50..... 229:-
34-6930 Grävmaskin CAT 320C skala 1:50..... 259:-



Tjuvlarm, gör ett larm och skydda ditt rum. Använd under uppsikt av vuxen. Kräver 2 st LR6/AA (ingår ej). Från 8 år.
34-6916..... 49:-
Elektrisk motor, bygg din egen fläkt. Använd under uppsikt av vuxen. Kräver 2 st LR6/AA (ingår ej). Från 8 år.
34-6917..... 49:-



Ringklocka, Koppla ihop en elektrisk ringklocka, gör ditt eget larm och testa morsalfabetet. Använd under uppsikt av vuxen. Kräver 2 LR6/AA (ingår ej). Från 8 år.
34-7572..... 49:-
Vulkaner, upptäck vulkanernas hemligheter. Hur dom ser ut och varför de får utbrott. Använd under uppsikt av vuxen. Från 8 år.
34-6919..... 79:-

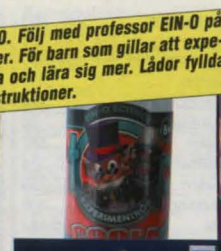

Flyga, bygg ditt eget flygplan eller ballongraket. 5 olika experiment. Använd under uppsikt av vuxen. Från 8 år.
34-6923..... 79:-
Coola Experiment. Gör roliga experiment med vatten, luft och mycket annat. Du lär dig om bl a vattentryck och statisk elektricitet. Använd under uppsikt av vuxen. Från 8 år.
34-7573..... 79:-



Såpbubblor, bubblande experiment fascinerar både stora och små. Med innehållet i den här lådan kan du göra roliga och lärorika aktiviteter med bubblor. Från 8 år.
34-7574..... 79:-
Rymden, upptäcksfärd bland stjärnor och planeter. Från 7 år.
34-6920..... 125:-

OBS! Maskinerna får under inga omständigheter köras utan vatten i tanken. Det medför överhettning och lödskador. Garantier gäller ej vid denna typ av skada.



Ångmaskin D6 med sockel 14 x 20 cm, höjd 22 cm, ångpanna 5,5 x 13,5 cm.
37-527..... 798:-
Ångmaskin D10 med sockel 20 x 26 cm, med centrifugalregulator och rök ur skorsten. ångpanna 4,5 x 11,5 cm.
34-5734..... 1295:-



Experiment 101. 101 olika experiment med elektricitet och magnetism. Handbok ingår. Batteri ingår ej (1 st 6LR61/9V). Från 7 år.
34-6900..... 229:-



Byggsats Racercar K'nex. Bygg din egen racerbil. 4 olika satser finns som byggs ihop till en monstertruck. 36 delar. Från 6 år.
34-7505..... 49:-



Byggsats K'nex med byggbeskrivning för 10 olika modeller. 112 delar packat i en plast väska. Från 5-7 år.
34-7506..... 99:-



Väderexperiment. Bygg din egen väderstation, första teorin bakom olika väderförhållanden. Från 8 år.
34-7504..... 99:-

A	Bensindunk	252, 363	Bänkslip	220	Eltandborstar	387	G	Husfux	352	Kameraväskor	48	Krokodilklämmor	77
Akrylfärger	325, 328	Beslag	274, 276, 284	Böjlig axel	240, 249	Elverk	162	Hushåll	394-425	Kameror	43	Kroppsvård	383-387
Akvarellfärger	322, 326	Bestick	411	C		Elvisp	423	Husnummer	290	Kap- & geringssåg	202	Krympsilang	114
Album	44-45	Besticklådor	398	CD-förvaring	41-42	Emaljlack	152	Husvagnspass	268	Kapellstroppar	173	Kulkopplingar	172
Alkotestare	359	Bilstereo	36	CD-rengöring	41	Gardintillbehör	300-301	Huvudbrytare	118	Kapskivor	237	Kullager	169
Allmogefärg	323	Bilstol	362	CD-skivor	41	Gasbrännare	166	Hygrometer	348	Karaoke	33	Kulodosa	117
Andningskydd	371	Biltillbehör	360-364	CD-spelare	16	Gaslarm	67	Hygrostat	144	Karbinhake	275, 282	Kulventil	150
Ansiktsfärg	323	Bilvård	357-359	CD-ställ	41-42	Gem	318	Hyllkonsoller	291	Kardborreband	290	Kuppärmare	363
Anslagstavla	317	Bindningsmaskin	310	Centreringsdon	198	Geringssågar	210	Hyllor	257, 291	Kartmätare	376	Kutterstäl	201
Anteckningsblock	316-317	Bits	186-187	Chuckar	200, 251	Glas	412	Hylsnycklar	176, 178-179	Kassaskrin	309	Kuvert	316
Antennförstärkare	39	Blandare	148, 226	Chucknyckel	200	Glasborrar	199	Hylsor	178	Kassettheadpter	37	Kvasitbeslag	396
Antenner med tillbehör	39-40	Blindnitar	183	Cirkelsågar	203, 235	Glasfiberväv	354	Hylvlar	201, 213, 234, 244	Kassetband	41	Källsorteringsset	399
Antennkabel	110	Blixtljus	57, 63, 363	Cirkulationspump	154	Glasformar	412	Hålpipor	191	Kassetbandspelare	19	Kärror	170
Apparatdosor	120, 123	Block	316-317, 323, 326	Cykelhållare	362	Glasfärg	323	Hålskärare	198	Kastruller	416-417	Kätting	275, 285
Apparatkontakter	125	Blocknycklar	176, 179	Cykeltillbehör	365-369	Glasskärare	229	Hålslag	315, 319	Kedjor	275, 285, 290	Köksfläkt	142
Apparatsladd	126	Bloedtrycksmätare	382	D		Glasögon	351	Hålsågar	198	Kemtoalett	152	Köksmaskiner	418-425
Arbetsbelysning	92	Blyackumulatorer	70	Dammsugare	155, 394	Glimtändare	94	Håltång	191	Kikare	349	Köksredskap	404
Arbetsbäck	255	Blyertspennor	321, 327	Databank	313	Glykolprovare	360	Härvärd	384-385	Kilar	253	Körnare	191
Arbetskläder	253, 371	Blåspistol	161	Datortillbehör	41-42	Glödlampor	87, 108	Häcksax	270	Kilramar	330	L	
Arkvivåska	314, 330	Blåster	161	Diaprojektor	45	Glödritningsverktyg	164	Häftapparat	319	Kit	356	Laddhandske	360
Armbandsklockor	334-337	Bockningsverktyg	190	Diaramar	45	Golvskydd	289	Häftmassa	309	Kittkniv	229, 356	Lagerbox	169
Audiokontakter	30-32	Bogserlina	363	Diktationer	19	Golvvärme	139	Häftpistoler	157	Klammer	112, 319	Lagerbronn	237
Automatswitch	131	Bokstavsstansar	190	Dokumentförstärkare	310	Grädningsverktyg	193	Häftstift	319	Klammerurdragare	190, 319	Lamellrandell	237
Automatsäkringar	118	Bordsstaffli	328, 329, 332	Dimmer	89, 121-124, 126	Gravrymsmaskin	248, 250	Hängslas	285-287, 303	Klockarband	338	Laminatset	225
Avdragare	175	Bokstöd	291	Dioder	76	Grensåg	250	Hängslen	253	Klockor	334-348	Lamineringsmaskin	310
Avfuktare	141	Borror	194-197, 199	Disco-belysning	104	Grenstäl	275	Högtalare	37	Klockradio	343-345	Lamphällare	115, 363
Avloppsrensning	151	Borrguide	197	Diskustrustning	397	Grenuttag	127-128	Högtalarkabel	37, 110	Klyvspekt	254	Lampor	89-109
Avloppsrör	151	Borrskaft	197	Dokumentförstärkare	310	Grill-stekbord	373	Klädhängare	391	Klädhängare	391	Lampproppar	120
Avståndsmätare	269	Borrslip	220	Dokumenthållare	318	Grovsugare	155	Klädvård	391	Klädvård	391	Lampputtag	120
Axelstål	169	Borrstativ	240, 249	Dokumenthållare	318	Gruppcentral	89	Klämmor	209, 210, 316	Klämmor	209, 210, 316	Laptoppväska	304-305
B		Borrstop	197	Domkrafter	175	Gummiklubba	208	Knivar	206, 213-215, 408	Knivblad	214-215	Larm med tillbehör	60-67
Badrumsarmatur	95	Borrsväng	197	Doppvärmare	425	Gummisnoddar	319	Knivslipar	218, 408	Knivslipar	218, 408	Lasermätinstrument	266-267
Badrumselement	141	Borstar	224, 392, 396	Doslock	120	Gåstavar	381	Knoppar	297-299	Knoppar	297-299	Lastspännare	173
Badrumsfläktar	143	Brandfyllt	67	Dragblock	174	Gångjärn	284-285, 297	Knäskydd	270	Knäskydd	270	Lednycklar	180
Badrumstillbehör	84	Brandhake	275	Dragfjäder	119	Gångjärnsriktare	191	Kodströmbrytare	60	Kodströmbrytare	60	Leksaker	426-431
Badrumstillbehör	145-148, 388-390	Brandhake	275	Dragsågar	212	Gängad stång	279	Kofot	207	Kofot	207	Lergryta	417
Bagagematta	361	Brandhake	275	Dragsågar	212	Gängtätningstejp	152	Kokplattor	137, 425	Kokplattor	137, 425	Liggunderlag	375
Bagagestroppar	173	Brandhake	275	Dragsågar	212	Gångtätningstejp	152	Kombinationssåg	210	Kombinationssåg	210	Likriktare	76
Bagagevagn	265	Brandhake	275	Dragsågar	212	Gångtätningstejp	152	Kommunikationsradio	56	Kommunikationsradio	56	Lim	319, 354-356
Baklyse	172, 365	Brandhake	275	Dragsågar	212	Gångtätningstejp	152	IR-detektorer	61-63	IR-detektorer	61-63	Limknekt	208
Baktillbehör	401-402	Brandhake	275	Dragsågar	212	Gångtätningstejp	152	IR-termometrar	81	IR-termometrar	81	Kompasser	230
Bananstift	77	Brandhake	275	Dragsågar	212	Gångtätningstejp	152	ISO-kontakt	36	ISO-kontakt	36	Kompressorer	159
Bandslipmaskiner	204	Brandhake	275	Dragsågar	212	Gångtätningstejp	152	J		J		Konisk plåtborr	194
Bandsågar	204	Brandhake	275	Dragsågar	212	Gångtätningstejp	152	Jordankare	276, 290	Jordankare	276, 290	Linjal	324
Bandsågblad	199	Brandhake	275	Dragsågar	212	Gångtätningstejp	152	Jordfelsbrytare	118, 133	Jordfelsbrytare	118, 133	Ljudmätare	80
Barnvakt	60	Brandhake	275	Dragsågar	212	Gångtätningstejp	152	Järntråd	278	Järntråd	278	Ljus	410
Barometrar	348	Brandhake	275	Dragsågar	212	Gångtätningstejp	152	K		K		Ljumsätare	80
Bastuset	146	Brandhake	275	Dragsågar	212	Gångtätningstejp	152	Kabel	29-31, 58	Kabel	29-31, 58	Ljusslingor	89, 98, 104
Bastutermometer	84	Brandhake	275	Dragsågar	212	Gångtätningstejp	152	Kabelgenomföring	110-112	Kabelgenomföring	110-112	Lod	226
Batterieliminatörer	75	Brandhake	275	Dragsågar	212	Gångtätningstejp	152	Kabelkanal	113	Kabelkanal	113	Luftavfuktare	141
Batterier	68-73	Brandhake	275	Dragsågar	212	Gångtätningstejp	152	Kabelklammer	112	Kabelklammer	112	Luftfuktare	141
Batterihållare	77	Brandhake	275	Dragsågar	212	Gångtätningstejp	152	Kabelkylare	112, 157	Kabelkylare	112, 157	Luftpåyllare	161
Batteriklämma	360	Brandhake	275	Dragsågar	212	Gångtätningstejp	152	Kabelskalare	177, 183	Kabelskalare	177, 183	Luftrenare	140
Batteriladdare	70, 72-73	Brandhake	275	Dragsågar	212	Gångtätningstejp	152	Kabelskor	360	Kabelskor	360	Lufttrycksmätare	360
Batteriprovare	79	Brandhake	275	Dragsågar	212	Gångtätningstejp	152	Kabelkotänger	183	Kabelkotänger	183	Luftventiler	144
Batteriregulator	89	Brandhake	275	Dragsågar	212	Gångtätningstejp	152	Kabelvindor	128-130	Kabelvindor	128-130	Luftvärmepump	140
Batterisyrprovare	360	Brandhake	275	Dragsågar	212	Gångtätningstejp	152	Kaffebyrggare	415, 420	Kaffebyrggare	415, 420	Luktorttagare	397
Batteriurverk	348	Brandhake	275	Dragsågar	212	Gångtätningstejp	152	Kaffefilter	415	Kaffefilter	415	Luppar	350
Belysning	89-109	Brandhake	275	Dragsågar	212	Gångtätningstejp	152	Kalkylatorer	312-313	Kalkylatorer	312-313	Lysdiodlampor	85-88
Belysning 12V	89, 96, 99	Brandhake	275	Dragsågar	212	Gångtätningstejp	152	Kalligrafiset	327	Kalligrafiset	327	Lysrörsarmaturer	89, 94
		Brandhake	275	Dragsågar	212	Gångtätningstejp	152					Lysrörslampor	105

Har du upptäckt clasohlson.se?

Gör ett besök i vår Internetbutik - clasohlson.se. Här hittar du alla produkter som finns i våra kataloger och i våra butiker. Där finns också våra reservdelar och tillbehör. Att beställa via Internetbutiken är bekvämt och enkelt. Handla när du vill och få beställningen levererad till ett utlämningsställe eller post nära dig.



Internetbutik - ClasOhlson.se

Prenumerera på Nyhetsbrevet!

Håll koll på vårt sortiment genom att regelbundet besöka vår hemsida. Ett annat bra sätt att veta vad som händer och sker på Clas Ohlson är att anmäla sig till vårt nyhetsbrev. Det innehåller alltid en mängd intressanta erbjudanden. Du anmäler dig på clasohlson.se Välkommen!

Välkommen till våra butiker!

Här finner du hela sortimentet på ca 15 000 artiklar.

Borås
Knalleland
Lundbygatan 1
Tel. 033-20 54 90
Fax. 033-20 54 91

Eskilstuna
Cityhuset
Kungsgatan 24
Tel. 016-15 89 50
Fax. 016-15 89 51

Gävle
Affärshuset Nian
Drottninggatan 9
Tel. 026-54 10 60
Fax. 026-54 10 61

Göteborg
Allum Partille
Nils Henrikssons väg 3
Tel. 031-340 28 90
Fax. 031-340 28 91

Bäckebol
Transportgatan 19
Tel. 031-58 83 70
Fax. 031-58 83 71

Nordstan
Nya Gatan
Tel. 031-771 00 30
Fax. 031-771 00 31

Halmstad
Combihuset
Storgatan 25-30
Tel. 035-18 15 80
Fax. 035-18 15 81

Helsingborg
Väla Centrum
Marknadsvägen 9
Tel. 042-25 04 70
Fax. 042-25 04 71

Insjön
Riksväg 70
Tel. 0247-445 90
Fax. 0247-445 99

Jönköping
A6 Center
Kompanigatan 9
Tel. 036-34 15 50
Fax. 036-34 15 51

Kalmar
Baronen köpcentrum
Tel. 0480-72 02 70
Fax. 0480-72 02 71

Karlstad
Mitt i City
Tingvallagatan 17
Tel. 054-17 04 60
Fax. 054-17 04 61

Kristianstad
Domusgallerian
Östra Boulevarden 5
Tel. 044-20 24 60
Fax. 044-20 24 61

Linköping
Centrum
Storgatan 13-19
Tel. 013-35 53 70
Fax. 013-35 53 71

Luleå
Smedjan
Storgatan 36-38
Tel. 0920-24 70 90
Fax. 0920-24 70 91

Malmö
Triangeln
Södra förstadsgatan 41
Tel. 040-660 62 50
Fax. 040-660 62 51

Norrköping
Domino
Repslagaregatan 12
Tel. 011-16 25 00
Fax. 011-16 25 45

Nyköping
Nyckeln
Västra Storgatan 24-28
Tel. 0155-29 24 50
Fax. 0155-29 24 51

Skellefteå
Citykompaniet
Nygatan 50
Tel. 0910-73 80 70
Fax. 0910-73 80 71

Stockholm
Färsta Centrum
Farstagången 6
Tel. 08-447 31 50
Fax. 08-447 31 51

Gallerian
Hamngatan 37
Tel. 08-545 189 90
Fax. 08-545 189 91

Haninge Centrum
Tel. 08-556 778 90
Fax. 08-556 778 91

Häggvik, Stinsen
Tel. 08-594 699 30
Fax. 08-594 699 31

Kista Galleria
Tel. 08-594 610 70
Fax. 08-594 610 71

Nacka, Forum
Tel. 08-448 88 40
Fax. 08-448 88 41

Skärholmens centrum
Storholmigatan 25
Tel. 08-556 475 30
Fax. 08-556 475 38

Solna Centrum
Centralvägen 12
Tel. 08-514 969 90
Fax. 08-514 969 91

Täby Centrum
Storgatan 315
Tel. 08-544 733 80
Fax. 08-544 733 81

Väsby Centrum
Tel. 08-594 118 80
Fax. 08-594 118 81

Sundsvall
Inre hamnen
Stuvarvägen 25
Tel. 060-64 10 00
Fax. 060-64 10 01

Trelleborg
Valen
Algatan 16
Tel. 0410-71 43 30
Fax. 0410-71 43 31

Uddevalle
Kungsgatan 2
Tel. 0522-26 19 40
Fax. 0522-26 19 41

Umeå
Victoriagallerian
Kungsgatan 54
Tel. 090-70 60 40
Fax. 090-70 60 41

Uppsala
S:t Per Gallerian
Svartbäcksgatan 7-11
Tel. 018-65 70 50
Fax. 018-65 70 51

Västerås
Arosian
Stora Torget 1
Tel. 021-40 33 80
Fax. 021-40 33 81

Växjö
Affärshuset Tegnér
Storgatan 36
Tel. 0470-70 04 30
Fax. 0470-70 04 31

Örebro
Krämare
Drottninggatan 27
Tel. 019-44 64 90
Fax. 019-44 64 91

Örnsköldsvik
Magasinet
Stora torget 3
Tel. 0660-29 22 90
Fax. 0660-29 22 91

Östersund
Mittpunkten
Kyrkgatan 68
Tel. 063-55 66 70
Fax. 063-55 66 71

Kommande butiker:

Piteå, Gallerian
öppnar september 2007

Sickla, Magasinet
öppnar december 2007

Visby, Öster centrum
öppnar april 2008

Vällingby, Centrum
öppnar november 2007

För information om öppettider, kommande butiksetableringar m.m. besök vår hemsida

www.clasohlson.se

Köpinformation

KATALOG

Denna katalog gäller från och med den 20 augusti 2007 till och med den 17 augusti 2008. Du som köper per postorder under ovanstående period, får automatiskt vår nästa katalog.

PRISER

Angivna priser gäller normalt under katalogens hela giltighetstid. Priserna i denna katalog är i svenska kronor och inkluderar gällande moms, f.n. 25 %. Där partipris förekommer gäller endast parti av samma artikelnummer och undergrupp. Vi reserverar oss för prisändringar p.g.a. ändrad moms eller onormalt stora förändringar i valutakursen eller inköpspriser.

BETALNING

Alla varor betalas mot postförskott/efterkrav eller med något av de vanligaste kontokort. Förskottbetalningar accepteras ej. På order tillkommer endast en expeditjonsavgift på 85:-

KONTOKORTSKÖP

Ditt kortnummer och giltighetstid skickas krypterat till oss. Vi gör namn- och adresskontroll. Namn- och adressuppgifter måste vara identiska med kortutfärdarens register. Kortet är personligt och Du kan därför inte handla på exempelvis Din make/makas kort eller kort som är registrerade på företag. Giltiga kortkort: Amex, Diners, Eurocard, Köpkort, Mastercard, Visa och Bankkort.

LEVERANSTID/TRANSPORTSÄTT

Normalt levereras Ditt paket inom 1 vecka. Under högsäsong kan leveranstiden bli något längre. Du kan välja om Du vill ha leverans med Posten eller Schenker-Privapak till ett närbeläget utlämningsställe. För postnummer som börjar med 62 och 83-98 tar leveransen någon dag extra. Vägar enskild produkt mer än 20 kg sker leveransen med bil och Du får, med vissa undantag, varorna hem till "dörren" utan extra kostnad. Leverans sker efter speditörens turlista.

För detta betalar Du, oavsett vikt, endast en expeditjonsavgift om totalt 85:-.

Om Du har lantbrevbärning får Du normalt Dina paket levererade direkt hem med Din lant-brevbärare.

SNABBORDER

Ibland är det extra bråttom. Om Du gör Din beställning, per telefon eller via mail, före kl. 11.00 så skickar vi från vårt lager samma dag. Postens leveranstid tillkommer. För detta betalar Du endast en extra avgift om 30:-. **Den totala expeditjonsavgiften blir då 115:-.**

FÖRETAGSPAKET (16:00)

Ej för privatpersoner. Beställ via Internetbutiken/telefon/e-post före 11.00 en vardag och begär företagspaket så får du paketet senast klockan 16.00 nästföljande vardag. OBS! Leveranser till postnummer som börjar med 62 och 83-98 tar leveransen något längre tid, mer information finns på postens sidor.

Den totala avgiften blir 100:- (inkl. moms) plus eventuell kreditavgift. Med företagspaket mot postförskott blir avgiften 180:- (inkl. moms). Posten tar dessutom ut en extra avgift om 50:- om inte gatuadressens postnummer anges i leveransadressen.

OBS! Vid kortbetalning kan leveransen i vissa fall ta upp till två dagar extra.

LEVERANSBEVAKNING

Vi förbehåller oss rätten att restnotera eller annullera beställningar på varor som är slut i lager. Om varan beräknas inkomma inom rimlig tid och varans pris överstiger 100:- restnoterar vi varan och levererar, utan extra kostnad, så snart den inkommit på vårt lager. Om en vara restnoterats av oss, har Du rätt att avbeställa varan.

ERSÄTTNINGSVAROR

Vi förbehåller oss rätten att göra produktändringar och förbättringar under löpande kataloger. Skulle någon av varorna Du beställt vara slut i lager, händer det, att vi i stället levererar en likvärdig ersättningsvara. Om Du inte skulle vara nöjd med ersättningsvaran har Du full reträtt och får pengarna tillbaka för varan och returfrakten.

PERSONUPPGIFTER

Clas Ohlson AB är ansvarig för de personuppgifter som Du lämnat till oss. Dessa uppgifter kommer att användas för att kunna behålla vår kundrelation och till marknadsföringsändamål. Vill Du göra någon ändring av uppgifterna eller bli borttagen ur registret gör Du det lättast genom att skriva till oss.

ÅNGERRÄTT/ÖPPET KÖP

Enligt distansavtalslagen har man som konsument rätt att ångra sitt köp utan speciell anledning inom 14 dagar från det att man tagit emot varorna. Vi på **Clas Ohlson tillämpar Ångerrätt/Öppet köp i 30 dagar.** Om Du åntrar Ditt köp och skickar tillbaka hela ordern betalar vi tillbaka det belopp Du betalat inkl. expeditjonsavgiften. Om Du skickar tillbaka del av ordern betalar vi inte tillbaka expeditjonsavgiften.

REKLAMATIONER

Felleverans

Skulle vi leverera fel antal eller fel vara är vi angelägna om att Du meddelar oss så snart som möjligt, så att vi får rätta till felet. Enklást sker detta genom att Du sänder in returnota/garantisedel med uppgift om felaktigheten samt bifogar eventuellt fellevererade varor i oskadat skick och i originalförpackning.

Garanti

Vi lämnar **2 års garanti** på våra varor om inget annat anges, dock med undantag för förbrukningsvaror (t.ex. uppladdningsbara batterier). Garantin gäller om någon vara, trots normal användning, skulle gå sönder. Garantin gäller från inköpsdatum och omfattar reparation av fabriktions- och materiafel. Returnota/garantisedel eller kvitto skall uppvisas/medfölja vid garantianspråk.

Lämna in den trasiga eller fellevererade varan till någon av våra Clas Ohlson-butiker eller skicka den till följande adress:

Clas Ohlson AB, Reklamationsavd. 793 85 Insjön

Vid eventuell tvist följer vi Allmänna Reklamationsnämndens beslut.

TRANSPORTSKADOR

Vi står för alla skador, som kan uppstå vid transport till kunder. Om Du vid mottagandet upptäcker att försändelsen är transportskadad, skall Du omedelbart anmäla detta till Posten eller transportören. Om dessa ej åtager sig skadeansvaret, skall Du kontakta oss. Om retursändningen väger mer än 20 kilo, kontakta då alltid vår kundtjänst 0247-445 00. Vid retur från kund till oss, står kunden för skador som kan uppstå under transporten.

Returer

Packa returvaran väl och återsänd den som Postorder-Kundretur, inte mot postförskott eller efterkrav. Bifoga även en felbeskrivning/returorsak. Retur- och bytesrätt gäller ej för varor som mätteställs.

När en vara returneras till oss får Du som kund bekosta returfrakten. För garantiärenden eller av oss fellevererade varor återbetalas returfrakten via posten eller sätts in på önskat konto. Ersättningsleveransen sker naturligtvis helt utan kostnad för Dig.

EXPORT

Order kan endast levereras till länder inom Norden. För leverans till Norge (exkl. Svalbard och Jan Mayen) gäller våra norska leveransvillkor (se norsk katalog/hemsida). Order till övriga länder i Norden levereras till närmaste postkontor eller godsterminal.

Vid leverans till Danmark (exkl. Färöarna/Grönland) och Finland (exkl. Åland) debiteras priser inklusive svensk moms.

Vid leverans till Island, Färöarna, Grönland, Svalbard, Jan Mayen och Åland tillkommer tull och eventuella andra avgifter enligt mottagarlandets bestämmelser. Svensk moms avräknas från angivna priser.

Vid samtliga leveranser till adressater utanför Sverige och Norge tillkommer, förutom varuvärde och expeditjonsavgift, en fraktkostnad om 216:- SEK inkl. moms. Den totala kostnaden utöver varuvärdet blir alltså f.n. 295:- SEK inkl. moms.

OBS! Av transport- och tulltekniska skäl kan vissa varor ej exporteras.

Betalsätt export

Betalning kan ske med kontokort eller faktura. Vid betalning mot faktura skall en kreditansökan lämnas. Blanketten kan hämtas från vår hemsida, www.clasohlson.se eller vi skickar en ansökan. Förskottbetalning godtas inte.

OUTLÖSTA PAKET

Om Du inte hämtar ut Ditt paket, utan att meddela oss om att Du utnyttjar Din ångerrätt, debiteras Du för fraktkostnad, returfrakt och hanteringskostnader, totalt 216:-. Vid tungt gods, mer än 20 kg/enhet, tillkommer även den verkliga fraktkostnaden.

CE

Produkter som kan vara farliga att använda - t.ex. elprodukter, maskiner, leksaker, personlig skyddsutrustning, fritidsbåtar måste vara CE-märkta för att få säljas på EU:s inre marknad.

Med CE-märket garanterar tillverkaren eller importören att produkten uppfyller alla grundläggande säkerhetskrav.

CE-märket på dessa produkter är det enda märket som tillåter fri rörlighet inom EU. Ett antal myndigheter kontrollerar att dessa produkter som säljs på marknaden uppfyller säkerhetskraven.

Om CE-märkning saknas kan det innebära att produkten utgör en säkerhetsrisk och att tillverkaren inte känner till de regler som gäller.

Enkelt, bekvämt och tryggt att handla hos Clas Ohlson!

Orderfax
0247-445 55



Ordertelefon
0247-444 44
Vår ordermottagning är öppen vardagar
07.00-16.00



Post
Clas Ohlson
793 85 Insjön



30 dagars öppet köp/ångerrätt!

E-post
order@clasohlson.se
Internet
www.clasohlson.se



Växel Kundtjänst 0247 - 445 00 • Fax: 0247 - 445 09
• E-post: kundtjanst@clasohlson.se

CLAS OHLSON

793 85 Insjön

Telefon växel: 0247 - 444 00

Fax: 0247 - 444 25

PlusGiro: 152 04 95 - 1

Bankgiro: 795 - 9752

**Svårt att
välja
present?**



Presentkort, beställer Du enkelt genom att ange nedanstående artikelnummer och valfritt belopp (dock endast jämna 50:-) på Din ordersedel. Vid köp av enbart presentkort uttages ej exp. avgift.

Nr. 10-1 Ange belopp!

Eftertryck av katalogens texter och bilder förbjudes. Vi reserverar oss för text- och bildfel.

Viktig information

Tänk på miljön!

Nickel-kadmiumbatterier (Ni-Cd) innehåller tungmetallerna kadmium som är ett skadligt ämne för både människa och miljö. Därför måste alla förbrukade Ni-Cd batterier lämnas in till kommunens insamlingsställe för batterier. I priset för Ni-Cd batterier, och apparater som innehåller sådana batterier, ingår en av riksdagen bestämd miljöavgift. Hur stor denna avgift är beror på batteriets vikt. Om miljöavgiften höjs kommer vi att höja priset med motsvarande belopp.

Installation av El-material

Utdrag ur konsumentverkets författnings-samling KOVFS 1983-1, som tillämpas sedan 84 01 01. Följande material för installation skall utföras av behörig elinstallatör: elektrisk ledning, passdel till gruppcentral, apparat som strömbrytare och uttag, ljusarmatur och elradiorer för fast anslutning. Beträffande apparatuttag, lamphållare, lamputtag för sladdmontering, ljusregulator (dimmer) för sladdmontering, skarvuttag, sladdströmbrytare och stickpropp, får byte eller montering utföras av den som har tillräcklig kunskap om sådant arbete. **OBS! Felaktigt utförd montering kan medföra livsfara samt brandrisk.**

Producentansvar el-artiklar

WEEE-direktivet innebär att vi som säljer elektriska och elektroniska produkter ska ta hand om uttjänta produkter på ett miljörätt sätt. För att uppfylla dessa krav är Clas Ohlson AB ansluten till El-Kretsen AB och följer därmed förordningen om producentansvar för elektriska produkter (SFS 2005:209 samt 2005:210). Det innebär att uttjänta produkter ska lämnas till det kommunala insamlingsssystemet i respektive kommun. Släng alltså inte el-avfall i hushållsoporna.

CO TECH
POWER

Laddningsbara batterier CoTech. NiMH.

Nr	Typ	Kapacitet	Pris	Pris
36-3002	HR03	1000 mAh	4 st 119:-	12 st 327:-
36-3003	HR6	2500 mAh	4 st 139:-	12 st 387:-
36-3004	HR14	3000 mAh	2 st 149:-	10 st 695:-
36-3005	HR20	3000 mAh	2 st 149:-	10 st 695:-
36-3006	6HR22 (9V)	200 mAh	1 st 99:-	5 st 445:-

Nyckelring med nylonlina
och lampa. Lysdiodlampor.
Se sid 303.

31-4115 39:-

Nyckelring med lysdiod-
lampan. Två lysdioder.
Se sid 303.

31-3820 39:-

Nyckelring med lysdiod-
lampan. Se sid 303.

31-3431 59:-

**SanDisk**

USB 2.0-minne 4 GB. Se vår datortillbehörskatalog.

38-2603 299:-



DVD-skiva, 4,7 GB. 50-pack. Se sidan 41.

38-1449 DVD-R 359:-

38-1450 DVD-R 359:-

CDR-skiva, 80 min. 50-pack. Se sidan 41.

32-8433 159:-

DVD-fodral med plats för 2 st. DVD-skivor. 10-pack.

Se sidan 42.

38-1368 10 st/förp. 29:-

**CO TECH**
LIGHT**Energispartips**

Energisparlampan 2-pack.

11W, E27. Se sid 106.

36-1883 39:-

36-2897 129:-

**Minska vatten och energiförbrukning. Var rädd om miljön
och spara pengar! Byt ut strålsamlare och montera flödes-
begränsare.**

30-9848

30-9849

30-9876

30-9847

Strålsamlare för tvätt och köksblandare. Sparar ca 40 %
av vattenförbrukningen utan att minska kraven på mjuk
och behaglig stråle. Gänga M24 x 1 utv. och M22 x 1 inv.

30-9848 69:-

30-9849 Med kulle 79:-

30-9876 Med duschmunstycke 49:-

Flödesbegränsare för duschblandare. Sparar ca 25 %
av vattenförbrukningen. Monteras mellan blandare och
slang, 1/2" gänga.

30-9847 79:-

Våtservett Aklavett. Mjuk
duk för desinfektion med
70% spritlösning för rengö-
ring av händer och föremål.
Ej till öppna sår. 3x4-pack.

34-7477 29:-

Microfiberduket Smart.
1 st 40x40 och 2 st 32x32
cm.

34-4726 59:-



Penselsats pro.

Se sid 229.

30-6743 29:-

Presenningset 3 delar. Storlek
2,4 x 3,5, 1,8 x 2,4 och 1,5 x 2,1 m.
Se sid 170.

30-9395 69:-

Presenningsslina 6 mm, 20 m.

Se sid 170.

30-9542 19:-