

2006

GO TECH  
TOOLS

Espresso-  
bryggare 595:-

Cirkelsåg  
199:-

Trådlös termo-  
hygrometer  
249:-



Armbands-  
klocka 398:-

AiSTAR® Radio/Kassett/CD  
395:-

**CLAS OHLSON**

Butiker • Postorder • Internet [www.clasohlson.se](http://www.clasohlson.se)





**695:-**

GPS-mottagare med USB-anslutning. Vattentät. NMEA-0183-protokoll. Se vår datortillbehörskatalog. 38-2001 ..... 695:-



**299:-**

USB 2.0-minne, 512 MB. Se vår datortillbehörskatalog. 38-1320 ..... 299:-



**169:-**

Bluetooth USB-dongle för trådlös överföring/kommunikation. Se vår datortillbehörskatalog. 32-8866 ..... 169:-

**49:-**

Radiopenna med hörlurar. FM-stereo. Se sidan 16. 32-8941 ..... 49:-



**1795:-**

Portabel DVD-spelare, 7" widescreen. Se sidan 20. 38-1657 ..... 1795:-



**695:-**

HP, allt-i-ett-skrivare, se vår datortillbehörskatalog. 38-1665 ..... 695:-



**79:-**

Bläckstrålepapper, HP premium photo paper, 15x10 cm, 240 g/m<sup>2</sup>, 60-pack. Se vår datortillbehörskatalog. 38-1672 ..... 79:-



Priserna på CD/DVD kan variera under katalogens giltighetstid.

50 pack **399:-**

DVD-skiva, 4,7 GB, 50-pack. Se sidan 37. 38-1449 DVD-R ..... 399:-  
38-1450 DVD+R ..... 399:-

50 pack **179:-**

CDR-skiva, 80 min, 50-pack. Se sidan 37. 32-8433 ..... 179:-



**19:-**

CD/DVD-fodral. Plats för 32 skivor. Se sidan 38. 38-1486 ..... 19:-

10 pack **29:-**

DVD-fodral med plats för en DVD-skiva, 10-pack. Se sidan 39. 38-1160 10 st/förp ..... 29:-



**59:-**

Stereohörlurar, Philips. Se sidan 30. 38-1604 ..... 59:-



**299:-**

Trådlösa stereohörlurar. Trådlös överföring av stereoljud. Se sidan 31. 38-1598 ..... 299:-



**199:-**

CD-ställ med plats för CD/DVD-skivor, VHS-kassetter etc. Se sidan 39. 32-6430 ..... 199:-



**399:-**

MP3-spelare och USB-minne, allt-i-ett, 256 MB. Kräver Windows 98SE eller senare. 38-1769 ..... 399:-



**295:-**

CD/MP3-spelare. Se sidan 14. 38-1635 ..... 295:-



Lämplig för marksänd digital-TV

**169:-**

Inomhusantenn för tv/radio. Se sidan 34. 38-1567 ..... 169:-  
Digitalmottagare. Se sidan 35. 38-1595 ..... 795:-



**795:-**

Förprogrammerad fjärrkontroll, 6-in-1, för tv, video, dvd, satellitmottagare m.m. Se sidan 21. 38-4000 ..... 99:-



**99:-**

**395:-**

Trådlös sändare och mottagare. Överför trådlöst bild, stereoljud och fjärrkontrollsignalen. Kan anslutas till video, dvd, parabolmottagare etc. Se sidan 21. 38-1199 ..... 395:-

CD-spelare med radio. Se sidan 10. 38-1656 ..... 239:-

**239:-**

CD/MP3-spelare med radio och kassettspelare. Se sidan 11. 38-1668 ..... 395:-

**395:-**



**399:-**



**649:-**

DVD-spelare. Se sidan 18. 38-1670 ..... 399:-

DVD/DivX@-spelare. Se sidan 18. 38-4003 ..... 649:-







**179:-**

2 pack  
**89:-**

**Kopplingsur 2-pack**  
Digitalt med veckoprogram.  
230V/16A. Se sid 123.  
36-1844..... 89:-

**IP-telefon med USB-**  
anslutning. Se sid 47.  
36-1913..... 179:-



3 pack  
**198:-**

**Fjärrbrytare, 3-pack**  
Slå på/av stickproppsanslut-  
na apparater med hjälp av  
fjärrkontrollen. Se sid 126.  
36-1183..... 198:-



Från  
**298:-**

**Trådlös telefon Binatone**  
e800 DECT  
Nummervisare, GAP, inter-  
com mm. Se sid 46.  
36-1606 1-pack 298:-  
36-1607 2-pack 399:-  
36-1608 3-pack 599:-



24 pack  
**69:-**

**39:-**

**Överspänningsskydd**  
230V/16A. Jordad.  
Se sid 122.  
32-2271..... 39:-



**169:-**

**Alkaliskt batteriset.**  
Innehåller 16 st LR6 och 8 st  
LR03. Se sid 64.  
36-1826..... 69:-

12 pack  
**69:-**

**Alkaliska batterier Duracell**  
LR6, 12-pack. Lego byggsats  
med på köpet.  
36-1508..... 69:-



2 pack  
**249:-**

**Kommunikationsradio med**  
8 kanaler och röststyrning.  
Se sid 48  
36-1278 2-pack ..... 249:-

**Bord/väggtelefon med**  
nummervisare och polyfo-  
niska ringsignaler. Osorte-  
rade färger. Se sid 49.  
36-1394..... 169:-

**Batteriladdare med 4 st Ni-**  
MH batterier. Se sid 66.  
32-5100 Med 4 st R6 179:-  
36-1591 Med 4 st R03 179:-



**129:-**

**Trådlös termometer med**  
klocka. Se sid 78.  
36-1793..... 129:-



3 pack  
**119:-**

**79:-**

IP23

**Halogenarmatur för infällt montage.** 230V/GU10. Se sid 90.  
36-1751 3-pack vit 119:-  
36-1752 3-pack borstat stål 119:-  
36-1753 3-pack mässing 119:-



**295:-**

**Väderstation med trådlös**  
utomhusgivare. Se sid 79.  
36-1795..... 295:-



**49:-**

**Lysdiodficklampa**  
Aluminiumhölje.  
36-1858..... 49:-



2 pack  
**39:-**

2 pack  
**89:-**

**Energisparlampa 11W. E27.**  
2-pack. Se sid 96.  
36-1883..... 39:-

**Energisparlampa med**  
glob. 11W. E27. 2-pack.  
Se sid 96.  
36-1890..... 89:-



**98:-**

**Trådlös ringklocka.**  
Se sid 54.  
36-1725..... 98:-



**69:-**

**Pannlampa 5 st ljusstarka**  
lysdioder. Se sid 81.  
36-1358..... 69:-

**19:-**

**Ficklampa med gummiklätt**  
hölje.  
36-1428..... 19:-



**159:-**

**Digital Multimeter BS1801.**  
Se sid 73.  
36-1743..... 159:-



**1095:-**

**Luftavfuktare 230V.**  
Se sid 132.  
36-1339..... 1095:-



**39:-**

**Grenuttagsset**  
1 st 5-vägs med brytare och  
1 st 3-vägs. 2 st förgre-  
nings-  
kontakter för europauttag.  
Jordad. Se sid 119.  
32-8621..... 39:-

**Halogenbelysning 500W**  
med stativ. IP44.  
Se sid 86.  
36-1290..... 169:-

**169:-**





4 pack  
**98:-**

Enhandstving 4-pack,  
spännvidd 200 mm, gapdjup  
60 mm. Se sid 198.  
30-8887 ..... 98:-



**119:-**

Verktygssats 42 delar för  
finmekanik. Se sid 176.  
30-9114 ..... 119:-

**129:-**

Verktygssats 43 delar.  
Se sid 169.  
30-8888 ..... 129:-



**139:-**

Slipmaskin CO/TECH.  
Se sid 224.  
30-9154 ..... 139:-



**49:-**

Kombibox 41 delar med borrar  
och bits. Se sid 187.  
30-9175 ..... 49:-

**98:-**

Hylsnycfelsats 11 delar 3/8", av  
kromvanadiumstål. Se sid 167.  
30-9207 ..... 98:-

**198:-**



Laservattenpass Laserliner  
HandyLaser Compact.  
Se sid 247.  
31-2481 ..... 198:-



**179:-**

Borr/bits/hyls/slipsats 149 delar. Se sid 188.  
30-9176 ..... 179:-



4 st.  
**98:-**

Skiftnyckelsats  
storlek 4, 6, 8 och  
10". Se sid 171.  
30-9026 ..... 98:-



4 st.  
**49:-**

Penselsats pro. Se sid 220.  
30-7958 ..... 49:-



3 st.  
**29:-**

Penselsats pro.  
Se sid 220.  
30-6743 .... 29:-



**98:-**

Skruvmejselsats 18 delar  
med klingor av kromvanadiumstål. Levereras med  
väggållare. Se sid 181.  
30-9110 ..... 98:-



**79:-**

Bitsskruvmejsel med spärrmekanism. Lev.  
med 24 bits/hylsor av kromvanadiumstål i  
nylonfodral med bältesfäste. Se sid 178.  
30-9113 ..... 79:-



7 pack  
**59:-**

Skruvmejselsats 7 delar  
med klingor av kromvanadiumstål. Se sid 181.  
30-8573 ..... 59:-

Multiverktyg och  
lysdiodlampa.  
Se sid 207.  
30-8985 ..... 98:-



**98:-**



**29:-**

Klappbox, hopfällbar plast-  
back. Se sid 288.  
31-3039 ..... 29:-

Arbetshandskar 6-Pack.  
Halvfodrad. Se sid 336.  
34-1418 Herr 69:-  
34-1418-1 Dam 69:-



6 pack  
**69:-**



**129:-**

Lastspännare 4 st med  
gummiklädda handtag.  
Se sid 162.  
30-8889 ..... 129:-





**Riskokare Coline.** 1,5 liter. Non-stick behandlad insatsgryta. 230V/500W. Se sid 404.  
34-3959 ..... 149:-

**198:-**



**Ångstrykjärn Coline "Auto Off"**. 230V/1800W. Se sid 378.  
34-3671 ..... 198:-



**299:-**

**Köksvåg EKS 8227ST**, elektronisk. 3 kg / 1 g. Drivs med 1 st 9V-batteri (ingår ej).  
34-6401 ..... 299:-



**198:-**

**BLACK & DECKER**  
**Dammsugare Black&Decker Dustbuster.** Laddningsbar 2,4V handdammsugare. Se sid 379.  
34-4124 ..... 198:-



**179:-**

**Brödrost Coline** borstad stål. 2-skivors, steglös inställning. Defrosterfunktion. 230/850W. Se sid 404.  
34-3860 ..... 179:-



**198:-**

**Vattenkokare Coline.** 1,0 liter. 230V/2000W. Se sid 404.  
34-2929 ..... 198:-



**249:-**

**Blender Coline.** 1,5 liter med glaskanna. 550W. Se sid 404.  
34-3961 ..... 249:-



**2 pack 99:-**

**Stekpanneset, 20 + 26 cm.** Belagda. Bottenjocklek: 2,9 mm.  
34-6138 ..... 99:-



**3 pack 59:-**

**Microfiberdukset** 1 st 40x40 och 2 st 32x32 cm.  
34-4726 ..... 59:-



**12 pack 39:-**

**Tandborstar 12-pack,** i mjuk borst. Se sid 372.  
34-6398 ..... 39:-



**129:-**

**Stegräknare med Radio & Overfallsalarm.** Se sid 357.  
34-6473 ..... 129:-



**149:-**

**Kikare 8X40.** Mjuk väska medföljer. Se sid 363.  
34-3886 ..... 149:-



**39:-**

**Mönstersaxar.** Gör dina fotoalbum roligare genom att klippa dina kort i olika mönster. Se sidan 43.  
32-7749 ..... 39:-



**98:-**

**Ladshave Laddningsbar** 230V. Sköljbar. Se sid 369.  
34-6031 ..... 98:-



**169:-**

**Hårklipningsmaskin,** laddningsbar med keramiskt klippskär. Två vändbara avtagbara distanskamrar ger 4 klipplängder, 3-6-9-5 eller 13 mm. Levereras med bordsladdare. 230Volt. Se sid 369.  
34-4401 ..... 169:-



**98:-**

**Eltandborste laddningsbar.** Se sid 372.  
34-3997 ..... 98:-



**69:-**

**Duschhandtag massage.** 5 stråltyper inkl. slang och vägghållare. Se sid 138.  
30-9174 ..... 69:-



**495:-**

**Dammsugare Coline 1800W.** Teleskoprör i metall. Sugeffekt max. 300W. Se sid 379.  
34-3793 ..... 495:-



**299:-**

**Personvåg SOEHNLE Melody,** digital. Glasvåg. Max-vikt: 150 kg. Se sid 367.  
34-6107 ..... 299:-



**29:-**



Väggklocka med silverfärgad  
plastram. Diam. 17,5 cm.  
Batterityp R6.  
31-3527 Svart tavla.. 29:-  
31-3528 Vit tavla..... 29:-

**98:-**



Projektorlockradio LCD med visning av tid, datum och innetemperatur med max/min-minne och frostvarning. Alarm med repetition och nedräkningstimer. FM-radio, uttag för hörlurar. Mått BxDxH 100x22x70 mm. Batterityp 2xR03, 1xSR54.  
31-3668..... 98:-



**49:-**

Nyckelring med LED-ficklampan. Se sid 303.  
31-3431..... 49:-



**139:-**

Armbandsklocka, digital med alarm, datum, stoppur med varvtider och bakgrundsbelysning i flera färger. Vattenskyddad 30 m. Diam. 40 mm. Batterityp SR54.  
31-3698..... 49:-



**49:-**

Metallplånbok/  
Kortfodral med  
sedelklämma.  
Se sid 294.  
31-3430.... 49:-



**49:-**

Armbandsklocka med svart band. Självlysande visare och index. Vattenskyddad 50 m. Diam. 40 mm. Batterityp SR66.  
31-3666-1 Svart tavla 49:-  
31-3666-2 Vit tavla 49:-



**29:-**

Kalkylator. Se sidan 297.  
38-1178..... 29:-

Väska svart/beige med två sidofickor samt separat grovficka för t.ex. skor, handduk m.m. Ax-elrem. Mått BxDxH 64x32x30 cm.  
31-3665..... 89:-

**89:-**

Lamineringsmaskin A4 för att skydda t.ex. medlemskort, foton, skyltar m.m. mot förlitning, smuts etc. Se sid 298.  
31-3646..... 229:-

**229:-**

Dokumentförstörare Strip-Cut, kapacitet 5 ark A4, 80 gr/m<sup>2</sup>. Undvik att personlig information kommer i orätta händer. Se sid 298.  
31-3642..... 139:-

I våra butiker hjälper vår säljpersonal dig att hitta rätt bland alla ca 15 000 produkter. Mer information om butikerna hittar du på sidan 419.



Sid 10 - 134  
Stereo Hi-Fi  
Foto  
Datortillbehör  
Telefoner  
Larm  
Batterier  
Elektronik  
Starkström



Sid 135 - 246  
VVS  
Pumpar  
Löd / svets  
Tryckluft  
Verktyg  
Maskiner



Sid 247 - 334  
Mät  
Trädgård  
Båt  
Beslag  
Förvaring  
Kontor  
Konstnär  
Klockor



Sid 335 - 413  
Fritid  
Cykel / biltillbehör  
Hushåll  
Leksaker



Sid 414 - 420  
Register, Internet,  
butik- och köpinformation





NY

239:-

CD-spelare med radio. Drivs med 230 V eller 6 st. R14-batterier (medföljer ej). Storlek 250x110x230 mm. 38-1656..... 239:-

NY

Stereokassettradio med CD-spelare. Kassettspelare med inspelningsfunktion. Drivs med 230 V eller 8 st. R14-batterier (medföljer ej). Storlek 445x170x250 mm. 38-1662..... 395:-



75 mm

Radio med CD-spelare. Drivs med 230 V eller 6 st. R14-batterier (medföljer ej). Uttag (3,5 mm.) för hörlurar. Storlek 290x161x75 mm. 38-1165..... 299:-

CD-spelare med radio. Klocka med två larm och CD-spelare programmerbar upp till 20 spår. Larm till inställt radioprogram eller summer, insomningsautomatik (sleep) och repetitionsväckning (snooze). Uttag för hörlurar. Batteridrift av klocka vid strömavbrott (1 st. 9V-batteri, 6F22, medföljer ej). Drivs med 230 V. Storlek 160x148x195 mm. 32-8597..... 349:-



NY

395:-

Stereokassettradio med CD/MP3-spelare. Kassettspelare med inspelningsfunktion. Drivs med 230 V eller 8 st. R14-batterier (medföljer ej). Storlek 290x150x235 mm. 38-1668..... 395:-



MP3

SANYO

MP3

NY

Stereokassettradio med CD/MP3-spelare. Sanyo. Kassettspelare med inspelningsfunktion. Omkopplare för bättre basåtergivning. Drivs med 230 V eller 8 st. R14-batterier (medföljer ej). Storlek 410x165x270 mm. 38-1256..... 795:-

Stereokassettradio med CD/MP3-spelare och fjärrkontroll. Kassettspelare med inspelningsfunktion. Läser MP3-filernas ID3-tagg. Drivs med 230 V eller 8 st. R14-batterier (medföljer ej). Storlek 445x170x250 mm. 38-1591..... 495:-



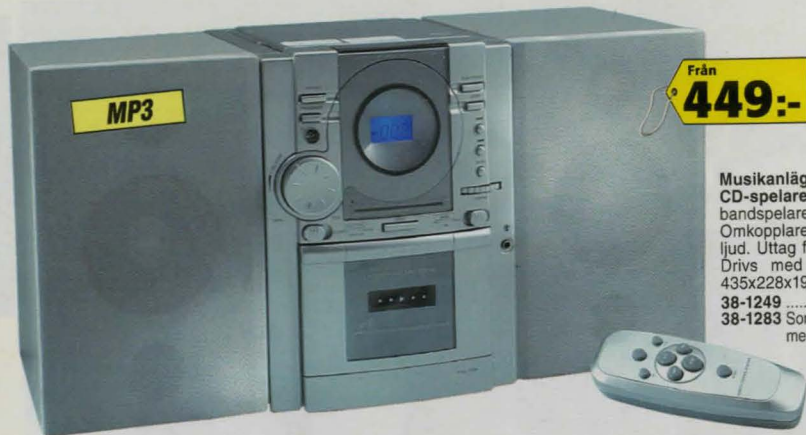

Musikanläggning med CD-spelare, radio, kassettbandspelare och fjärrkontroll. Omkopplare för extra basljud. Uttag för stereohörlurar. Drivs med 230 V. Storlek 435x228x190 mm.  
 38-1249 ..... 449:-  
 38-1283 Som 38-1249 men även MP3 595:-



**NY**  
**SANYO**  
 Musikanläggning, MP3, Sanyo, med fjärrkontroll, radio, CD/MP3-spelare och kassettbandspelare. Uttag för stereohörlurar. Drivs med 230 V. Storlek 410x210x210 mm.  
 38-1701 ..... 995:-



**NY**  
**USB**  
**SANYO**  
 Musikanläggning, MP3/WMA, Sanyo, med fjärrkontroll, RDS-radio, CD/MP3/WMA-spelare samt anslutning för USB-minne. Läser MP3-fileras ID3-tagg. Uttag för stereohörlurar. Drivs med 230 V. Storlek 475x210x298 mm.  
 38-1702 ..... 1795:-



Musikanläggning med fjärrkontroll, klocka, radio, dubbla kassettbandspelare och CD/MP3-växlare för 3 skivor. Omkopplare för extra basförstärkning samt equalizer med 5 fasta lägen. Hög effekt 2x25W. Enkel installation. Drivs med 230 V. Storlek 830x380x385 mm.  
 38-1582 ..... 1395:-



**NY**  
**MP3**  
 Musikanläggning med fjärrkontroll, radio, klocka och CD/MP3-spelare. Klocka med väckning. Omkopplare för surround- och extra basljud. Equalizer med fyra förinställda lägen. Uttag för stereohörlurar och line-in/out. Musikanläggningen kan även väggmonteras.  
 Drivs med 230 V. Storlek 620x315x90 mm.  
 38-1687 ..... 995:-



Skivspelare för vinylskivor. Omkopplare för 33 rpm och 45 rpm. Stoppknapp och automatisk återplacering av pick-up: i viloläge vid skivslut. Inbyggd RIAA-förstärkare. 2xRCA-anslutning. Storlek 350x360x95 mm.  
 32-8764 ..... 695:-



Köksklockradio/klockradio med timer och larm. Larm till inställt radioprogram eller summersignal. Batteridrift av klocka vid strömavbrott (1 st 9 V, medföljer ej). Monteras under skåp eller bänk. Storlek 207x152x52 mm.  
 32-8542 ..... 129:-





CD-spelare med 60 sek. antiskakminne. Omkopplare för bättre basåtergivning, knappläs och lågnivåutgång. Drivs med 2 st. R6-batterier (medföljer ej).  
38-1170 ..... 249:-



CD-spelare med radio och 60 sek. antiskakminne. Omkopplare för bättre basåtergivning, knappläs, lågnivåutgång samt minne för fem radiokanaler. Drivs med 2 st. R6-batterier (medföljer ej) eller batterieliminatör. Lev. med batterieliminatör och hörlurar.  
38-1478 ..... 345:-



CD-väska med plats för CD-spelare och 28 st. CD-skivor. Kraftig nylonväv. Justerbart axelband. Inermått 160x145 mm.  
32-6633 ..... 129:-

## CD - MP3



CD/MP3-spelare med 60/120 sek. antiskakminne. Omkopplare för bättre basåtergivning samt knappläs. Drivs med 2 st. R6-batterier (medföljer ej).  
38-1635 ..... 295:-



CD/MP3-spelare, Sanyo, med 45/120 sek. antiskakminne, fjärrkontroll och radio. Läser MP3-fileras ID3-tagg. Drivs med 4 st. R03-batterier (medföljer ej). Lev. med batterieliminatör.  
38-1704 ..... 795:-

Fler MP3-spelare se vår Datortillbehörskatalog.



Priset på MP3-spelare kan variera under katalogens giltighetstid.

MP3-spelare och USB-minne, allt-i-ett, 256 MB. Kräver Windows 98SE eller senare.  
38-1769 ..... 399:-

SANYO

Digital diktafon MP3, Sanyo, med röststyrning. Stereo MP3-inspelning. Upp till 252 minuter kan lagras i det interna minnet. MP3/WMA-uppspelning. Inbyggd högtalare och mikrofon. Uttag för extern mikrofon och hörlurar. Drivs med 2 st. R03-batterier (medföljer ej). Lev. med hörlurar och USB-kablage. Kräver Windows 98SE, eller senare. Storlek 106x28x16 mm.  
38-1278 ..... 1395:-

SANYO

Digital diktafon, Sanyo, med röststyrning. Upp till 215 minuter kan lagras i det interna minnet. Inbyggd högtalare och mikrofon. Uttag för extern mikrofon och hörlurar. Drivs med 2 st. R03-batterier (medföljer ej). Storlek 111x42x20 mm.  
38-1688 ..... 745:-

Freestyle med radio



Freestyle med FM-stereo. Snabbspolning framåt. Drivs med 2 st R6-batterier (medföljer ej). Lev. med hörlurar. Storlek 115x90x35 mm.  
32-5494 ..... 195:-  
Freestyle. Snabbspolning framåt och autostopp. Fäste för bälte. Drivs med 2 st. R6-batterier (medföljer ej). Lev. med stereohörlurar. Storlek 111x90x33.  
38-1213 ..... 99:-



Radiokassetbandspelare Snabbspolning åt båda hållen. Inspektion från radio eller inbyggda mikrofonen. Hörlursuttag (3,5 mm). Drivs med 230 V eller 4 st R14 batterier (medföljer ej). Storlek 29x16x12 cm.  
32-6427 ..... 169:-



Mikrokassettspelare Sanyo med röststyrning. Inbyggd högtalare och mikrofon. Snabbspolning åt båda hållen, pausfunktion, två bandhastigheter och räkneverk. Hörlursuttag och mikrofoningång (3,5 mm). Passande mikrokassett 34-391 (medföljer). Drivs med 2 st R6-batterier (medföljer ej). Storlek 65x119x26 mm.  
32-7805 ..... 599:-



Diktafon SANYO med röststyrning för standardkassetter. Inbyggd högtalare och mikrofon. Snabbspolning åt båda hållen, pausfunktion och räkneverk. Hörlursuttag och mikrofoningång (3,5 mm). Drivs med 2 st R6 batterier (medföljer ej). Storlek 110x92x39 mm.  
32-3479 ..... 595:-



**49:-**

**Radiopenna.** Kulspetspenna med inbyggd FM-radio (stereo). Automatisk stationssökning. Lev. med hörlurar och 2 st. SR44-batterier. Storlek 137x14 mm. 32-8941..... 49:-

**Miniradio** AM/FM-radio (mono) med omkopplare för extra basförstärkning. Lev. med bältesclips, bärrem och hörlurar. Drivs med 2 st. R03-batterier (medföljer ej). Storlek 87x53x20 mm. Osorterade färger. 32-5218..... 69:-



**FM-Radio.** Uttag för hörlurar. Drivs med 230 V eller 4 st R14-batterier (medföljer ej). Storlek 290x115x120 mm. 38-1260..... 115:-

**79:-**

**FM-radio.** Uttag för hörlurar. Drivs med 230 V eller 4 st R14-batterier (medföljer ej). Storlek 233x140x68 mm. 32-8700..... 79:-



**Mikroradio** FM-mono med automatisk stationssökning. Liten och lätt. 2 st batterier SR44 och hörlurar med medföljer. Storlek 59x40x19 mm. Vikt 32 g. 32-2155..... 69:-

**129:-**

**Digital miniradio** med stereohörlurar. FM-stereo, 5 st. snabbval och tangentlös. Drivs med 2 st. R03-batterier (medföljer ej). Storlek 87x49x19 mm. 38-1208..... 129:-

**Digital miniradio** AM/FM-radio (stereo) med klocka. Omkopplare för extra basförstärkning. Lev. med bältesclips, bärrem och hörlurar. Drivs med 2 st. R03-batterier (medföljer ej). Storlek 107x49x19 mm. 32-6921..... 195:-

**NY**

**FM-radio** med klocka och alarmfunktion. Uttag för hörlurar. Drivs med batterieliminatör (medföljer) eller 4 st. R14-batterier (medföljer ej). Storlek 197x142x99 mm. 38-1664..... 149:-

**Snabbval**

**Snabbvalsradio.** Sex stationer kan förinställas. Uttag för hörlurar. Drivs med 230 V eller 4 st R20 batterier (medföljer ej). Storlek 275x185x88 mm. 32-8490..... 299:-

**SANGEAN**

**Reseradio,** Denver. Kompakt 9-bandsradio, FM, MV och sju kortvågsband. Idealisk att ta med på utlandssemesteren för att lyssna på skandinaviska utlandsändningar. Drivs med 2 st. R6-batterier eller batterieliminatör (batterier och batterieliminatör medföljer ej). Storlek 104x70x25 mm. 38-1227..... 69:-



**Världsradio** Sangean ATS-505. FM (stereo med hörlurar), LV, MV och heltäckande kortvågsband (1711-29999 kHz) med möjlighet att ta emot SSB och CW (telegrafi). Klocka med två tider, timer och sleep-funktion. 45 snabbval där favoritstationer kan lagras. Sökning sker med autosökning eller manuellt. Uttag för yttre antenn (KV) och hörlurar (medföljer). Drivs med eliminator 6V (medföljer ej) eller 4 st R6 batterier (medföljer ej). Storlek 214x128x38 mm. 32-2094..... 1095:-

**uniden**

**Scanner** för mottagning av polis, räddningstjänst, mobiltelefoni m.m. Lättanvänd handscanner med 60 minneskanaler. Enkel programmering. Frekvensområden: 66-88, 137-174, 406-512 MHz. Levereras med gummiantenn och örönmussla. Drivs med 4 st R6 batterier (medföljer ej). Storlek 67x41x180 mm. 32-3236..... 995:-



**14" färg-TV** med DVD-spelare, text-tv och fjärrkontroll. Enkelt handhavande med menysystem. DVD/VCD/SVCD/CD/MP3-kompatibel. Anslutningar för SCART, kompositvideo, koaxial och optisk digital ljudutgång. Effektförbrukning 85 W. Ansluts till 230 V. Storlek 410x432x398 mm. 38-1733..... 1495:-



**DAB digitalradiomottagare/FM-radio,** tar emot de digitala signalerna som sänds i DAB-nätet. Kan även användas som vanlig FM-radio. DAB ger bättre ljudkvalitet och visar bl.a. låt och artistnamn i displayen. Uttag för hörlurar. 10 stationer kan förinställas. DAB-nätets täckning i Sverige: Stockholm, Göteborg, Malmö och Luleå. DAB-nätets täckning i Norge är 70%, se nrk.no. 38-1759..... 995:-



**5,5" TFT-LCD monitor** med inbyggd tv-mottagare, högtalare samt teleskopantenn. Antenn- och AV-anslutning (RCA) för extern video/audio-signal. Lev. med hållare, fjärrkontroll, hörlurar, cigg-kabel samt batterieliminatör. Storlek 156x120x30 mm. 38-1280..... 999:-

**7" TFT-LCD monitor,** som 38-1280 men 7" widescreen (16:9-format). Storlek 198x134x34 mm. 38-1735..... 1249:-

**198:-**

**TV, 5,5", svart/vit** med radio. Teleskopantenn, uttag för yttre antenn och hörlurar. Drivs med 230 V, batterieliminatör eller 8 st. R20-batterier (medföljer ej). Lev. med kabel för 12 V cigarettändaruttag och batterieliminatör. Storlek 190x175x198 mm. 32-6897..... 198:-



399:-



DVD-spelare med fjärrkontroll. DVD/VCD/SVCD/CD/MP3-kompatibel. Anslutningar för SCART, S-video, komponentsignal, optisk- och koaxial digital ljudutgång samt analog ljudutgång. Storlek 430x45x260 mm.

399:-

649:-



DVD/DivX®-spelare med fjärrkontroll. DVD/VCD/SVCD/CD/MP3- och DivX®-kompatibel (DivX® 3.11/4.x/5.x). Anslutningar för SCART, S-video, komponentsignal, optisk och koaxial digital ljudutgång samt analog 5.1-ljudutgång (6xRCA). Storlek 430x53x272 mm.

38-4003

649:-



DVD/DivX®-spelare, Philips, med fjärrkontroll. DVD/VCD/SVCD/CD/MP3- och DivX®-kompatibel (DivX® 3.11/4.x/5.x). Anslutningar för SCART, komponentsignal och koaxial digital ljudutgång samt analog ljudutgång (2xRCA). Storlek 360x37x265 mm.

38-1644

1095:-



Inspelningsbar DVD-spelare, Mustek, med fjärrkontroll. DVD/VCD/SVCD/CD/MP3- och DivX®-kompatibel (DivX® 3.11/4.x/5.x) avspelning. DVD-spelaren spelar in på formaten DVD+R och DVD+RW. Anslutningar för SCART, DV-in, S-video, komponentsignal, koaxial digital ljudutgång samt analog ljudutgång (2xRCA) m.m. Storlek 420x53x260 mm.

38-1765

1895:-



Inspelningsbar DVD-spelare, Philips, med fjärrkontroll. DVD/VCD/SVCD/CD/MP3-kompatibel. Dvd-spelaren spelar in på formaten DVD+R och DVD+RW. Anslutningar för SCART, S-video, kompositvideosignal, digital koaxial ljudutgång, analog ljudutgång (2xRCA) m.m. Storlek 435x65x285 mm.

38-1744

2495:-



Inspelningsbar DVD-spelare med 80 GB hårddisk, Philips, med fjärrkontroll. Upp till 130 timmars inspelning på hårddisken. Timeshift (pausa TV-program). Dvd-spelaren spelar in på formaten DVD+R och DVD+RW. DVD/VCD/SVCD/CD/MP3-kompatibel. Anslutningar för SCART, S-video, kompositvideosignal, DV-in, digital koaxial ljudutgång, analog ljudutgång (2xRCA) m.m. Storlek 435x65x340 mm.

38-1745

4295:-

1145:-



Musikanläggning med DVD/CD/MP3-spelare, fjärrkontroll och radio. Anslutningar för hörlurar, SCART, S-video, kompositvideosignal, koaxial och optisk digital ljudutgång samt analog ljudutgång (2xRCA). 2 st. analoga ljudgångar. (Drivs med 230 V. Storlek 180x250x250 mm., högtalare 140x215x245 mm.

38-1703

1145:-

DVD-spelare & stereovideo, Philips, som klarar både det europeiska (PAL) och det amerikanska (NTSC) videosystemet. DVD/VCD/SVCD/CD/MP3-kompatibel. Dubbla SCART-anslutningar, digital koaxial ljudutgång, komponentsignal samt AV-ingång på framsidan. Storlek 430x79x266 mm.

38-1767

1495:-



Stereovideo, Philips, med fjärrkontroll. Klarar både det europeiska (PAL) och det amerikanska (NTSC) videosystemet. Dubbla SCART-anslutningar. Storlek 360x226x92 mm.

38-1766

995:-





**1795:-** **NY**



**Portabel DVD-spelare, Next Base** med 7" widescreen TFT-monitor (16:9-format) samt inbyggda högtalare. DVD/CD/VCD/SVCD/MP3-kompatibel. 3,5mm. uttag för hörlurar, AV-in/AV-out och digital ljudutgång. Lev. med fjärrkontroll, cigg-kabel, AV-kabel, batterieliminatör samt universalsvåska för montering på t.ex. nackstöd. Storlek 205x173x36 mm.  
**38-1657** ..... **1795:-**  
**Nickel-Metall-Hydrid Batteri** passande dvd-spelaren 38-1657. Batteriet laddas med batterieliminatör som medföljer 38-1657. 7,2V 3000mAh.  
**38-1756** ..... **295:-**



**Portabel DVD-spelare**, med 7" widescreen TFT-monitorer (16:9) samt en extra 7" widescreen TFT-monitor (16:9). Inbyggda högtalare. DVD/CD/VCD/SVCD/MP3-kompatibel. 3,5mm. uttag för hörlurar. Lev. med fjärrkontroll, kabel för anslutning mellan monitorerna, 2 st. hörlurar, cigg-kabel, batterieliminatör samt 2 st. universalsvåkor för montering på t.ex. nackstöd. Storlek 270x180x42 mm.  
**38-1743** ..... **2995:-**



**Portabel DVD/DivX-spelare**, med 7" widescreen TFT-monitor (16:9-format) och inbyggda högtalare. DVD/DivX/CD/VCD/SVCD/MP3-kompatibel. 3,5mm. uttag för hörlurar, AV-utgång. Lev. med laddningsbart polymer batteri, fjärrkontroll, hörlurar, cigg-kabel, bärvåska, batterieliminatör samt universalsvåska för montering på t.ex. nackstöd. Storlek 200x154x32 mm.  
**38-1685** ..... **2795:-**



**Portabel DVD-spelare, Mustek PL407H**, med 7" widescreen TFT-monitor (16:9-format) och fjärrkontroll. DVD/CD/VCD/SVCD/DVCD/MP3-kompatibel. Inbyggd Dolby Digital-avkodare samt högtalare. PAL/NTSC-uppspelning. Uttag för AV-in/AV-out, S-video och koaxial digital 5.1-ljudutgång. Lev. med laddningsbart Ni-MH-batteri, fjärrkontroll, hörlurar, cigg-kabel samt batterieliminatör. Storlek 212x159x40 mm.  
**38-1476** ..... **1995:-**



**DVD-spelare** med fjärrkontroll. Drivs med 12 V eller 230 V. Lämplig för husvagn, båt etc. DVD/VCD/SVCD/CD/MP3-kompatibel. RCA-anslutningar för bild och ljud samt S-video och koaxial digital ljudutgång. Levereras med batterieliminatör, cigg-kabel, extra ir-mottagare och RCA-kablar. Storlek 160x53x170 mm.  
**38-1686** ..... **795:-**



**20** Beställ via ordertelefon 0247-444 44, ordertax 0247-445 55 eller internet: [www.clasohlson.se](http://www.clasohlson.se)



**99:-**

**Förprogrammerad fjärrkontroll**, 6-in-1, för tv, video, dvd och satellitmottagare. Förprogrammerad för de flesta förekommande fabriker. Manövrering för sex olika apparater. Enkelt handhavande. Drivs med 3 st R03-batterier (medföljer ej). Storlek 226x45x26 mm.  
**38-4000** ..... **99:-**



**Förprogrammerad fjärrkontroll**, 6-in-1, med touch-display för tv, video, dvd, satellitmottagare etc. Förprogrammerad för de flesta förekommande fabriker. Kan även läras (programmeras) från befintliga fjärrkontroller (max. 120 kommandon). Manövrering för sex olika apparater. Enkelt handhavande. Drivs med 4 st. R03-batterier (medföljer ej). Storlek 155x52x19 mm.  
**38-1298** ..... **395:-**

**Förprogrammerad / programmerbar fjärrkontroll**, Philips. 6-in-1 för tv, video, dvd, satellitmottagare etc. Förprogrammerad för de flesta förekommande fabriker. Kan även läras (programmeras) från befintliga fjärrkontroller. Manövrering för sex olika apparater. Bakgrundsbelysta knappar. Enkelt handhavande. Drivs med 2 st. R6-batterier. Storlek 235x48x30 mm.  
**38-1640** ..... **499:-**



**Trådlös fjärrkontroll-extendern**. Förläng räckvidden på din fjärrkontroll. Trådlös överföring genom väggar och tak via RF-signal. Räckvidd upp till 25 m. Storlek 62x70x160 mm. Batterieliminatörer medföljer.  
**38-1312** ..... **249:-**



**395:-**

**Trådlös sändare och mottagare** som överför färgbild och stereoljud. Kan anslutas till video, dvd, parabolmottagare, videokamera etc. för att trådlöst överföra bild och ljud till din TV, video eller monitor. Även fjärrkontrollens signaler överförs trådlöst. Signalerna går genom väggar och tak. Ansluts via SCART. Max räckvidd 75 m. Lev. med sändare, mottagare, batterieliminatörer och SCART-kablar. Drivs med 230 V. Omkopplingsbar för 4 olika kanaler.  
**38-1199** ..... **395:-**



**Trådlös sändare och mottagare**. Lika som 38-1199 men med inbyggd RF-modulator på mottagaren för anslutning till TV:ns antenningång.  
**38-1296** ..... **595:-**



**Trådlös sändare och mottagare** som trådlöst överför bild och stereoljud från video, digitalmottagare, dvd etc. till din tv. Även fjärrkontrollens signaler överförs trådlöst. Sändaren har inbyggd TV-tuner som kan anslutas till tv-antenn. Sändaren kan även anslutas till SCART. Mottagaren ansluts till SCART. Signalerna går genom väggar och tak. Max räckvidd 75 m. Lev. med programmerbar fjärrkontroll som styr sändaren och de flesta förekommande fabriker av tv, video, satellitmottagare och dvd. Lev. med sändare, mottagare, batterieliminatörer och SCART-kablar. Drivs med 230 V.  
**38-1655** ..... **995:-**



**Trådlös sändare och mottagare**. Lika som 38-1199 men fabrikerat Philips.  
**38-1228** ..... **595:-**

**N** = Ny produkt i årets katalog. 2-års garanti se köpinformation sid 420.





**SCART-förgreningsbox** med 2 utgångar. För anslutning av en video/DVD till två apparater eller från en video till två videoapparater (t.ex. vid kopiering). Kan även användas som sammankopplingsbox. Kabellängd 40 cm. Samtliga stift anslutna. Storlek: 97x77x31 mm. 32-4089 ..... 99:-



**SCART-förgreningsbox** med 2 st ingångar och skjutomkopplare för växling mellan ingångarna. För t.ex. inkoppling av satellitmottagare och video/DVD till TV. 32-1239 ..... 125:-



**RF-modulator** med SCART-ingång och antennanslutningar (in & ut). Konvertera t.ex. SCART-signal från video, videokamera, dvd etc. till antennsignal för anslutning till TV:ns antenningång. Justerbar mellan kanal 21-69. 38-1207 ..... 298:-



**RCA/S-videoväxel** för ljud och bild. 4 st. RCA-ingångar, 2 st. s-videoingångar, 2 st. parallellkopplade RCA-utgångar och 1 st. s-videoutgång. 4-läges omkopplare för omkoppling mellan ingångarna. För inkoppling av t.ex. videokamera, videobandspelare, dvd-spelare, tv-spel etc. Storlek 170x31x125 mm. 32-5326 ..... 198:-



**SCART-växel.** Tre ingångar och en utgång. Omkopplare för att välja ingång. Kopplar om både kompositvideosignalen och RGB-signalerna. För inkoppling av video, videokamera, dvd, tv-spel etc. 38-1292 ..... 149:-



**SCART-växel** för ljud och bild. Tre ingångar och en utgång. Omkopplare för att välja ingång. För inkoppling av t.ex. videokamera, video, dvd, TV-spel etc. 38-1311 ..... 199:-



**SCART-växel** med fjärrkontroll. Elektronisk omkoppling av ljud och bild. Fyra ingångar och två utgångar. Manuell eller automatisk omkoppling. För inkoppling av video, videokamera, dvd, tv-spel etc. 38-1259 ..... 395:-



**SCART-sladd.** Flat, hi-grade. Fullkopplad.  
32-8589 0,6 m ..... 149:-  
32-8590 1,5 m ..... 179:-

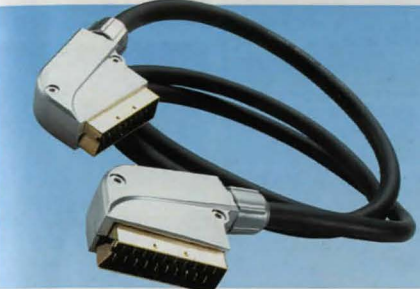

**SCART-sladd,** hi-grade.  
32-8591 0,6 m ..... 139:-  
32-8592 1,5 m ..... 169:-



**S-video** med 2xRCA (hane) till SCART-anslutning. In/out-omkopplare.  
32-8575 1,5 m ..... 89:-

**S-video** med 3,5 mm stereoprop till SCART-anslutning. In/out-omkopplare.  
32-6661 1,5 m ..... 79:-  
32-6694 5 m ..... 129:-  
32-6695 10 m ..... 169:-



**Videokopieringssats** med 1,5 m kabel, adapterar och 2 st SCART-kontakter. Passar de flesta på marknaden förekommande TV- och video/DVD apparater. 32-3238 ..... 99:-



**SCART-kabel,** hane-hane. Avsedd för anslutning mellan TV, dvd, video, satellitmottagare och tv etc. Fullkopplad mellan samtliga stift.  
32-4536 0,6 m ..... 49:-  
32-3886 1,5 m ..... 59:-  
32-8587 3 m ..... 69:-  
32-8588 5 m ..... 89:-  
38-1239 10 m ..... 129:-  
32-7870 1,5 m med guldpläterade kontakter ..... 89:-



**Videokabel** med SCART-kontakt hane och RCA-hane samt 3,5 mm stereokontakt hane. In/out-omkopplare. Fullkopplad.  
32-5310 1,5 m ..... 69:-  
32-8572 5 m ..... 119:-  
32-8573 10 m ..... 159:-



**Videokabel** med SCART-kontakt hane och 3 st RCA hankontakter. In/out-omkopplare. 38-1610 1,5 m ..... 99:-

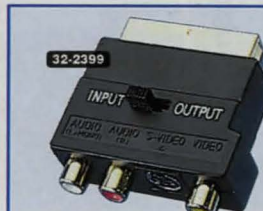

**Adapter,** SCART till RCA / S-video eller vice versa.  
32-2399 ..... 69:-



**Adapter.** Som 32-2399, men hi-grade-utförande.  
38-1238 ..... 99:-



**DVD-kit**



**DVD-kit.** Koppla enkelt din DVD till TV/video/dator etc. Följande delar ingår: 1 dm kabel med 3,5 mm stereopropp till 2xRCA (hona), 5 m S-video-kabel, 5 m 3xRCA (hane) till 3xRCA (hane) för ljud och bild, samt 1 st SCART-adaptör med in/ut-omkopplare och S-video-uttag. **199:--**  
**32-3960**  
**32-8584** Som ovan men med 10 m kabel..... **279:--**



**Anslutningskabel** 3 st RCA hankontakter till 3 st RCA hankontakter.  
**32-1228** 1,5 m..... **55:--**  
**32-1227** 5 m..... **85:--**



**Anslutningskabel** 3 st RCA hankontakter till 3 st RCA hankontakter. **Hi-grade.**  
**38-1232** 1,5 m..... **99:--**  
**38-1233** 5 m..... **159:--**



**DVI-D till HDMI-adaptör** (24+1 kontakter till HDMI)  
**38-1608**..... **149:--**



**HDMI till DVI-D adaptör** (HDMI till 18+1 kontakter)  
**38-1609**..... **149:--**



**Videokabel.** För bild (kompositvideosignal). RCA-anslutningar för dvd, video, tv etc.  
**38-1611** 1 m..... **25:--**  
**38-1612** 3 m..... **35:--**  
**38-1613** 5 m..... **45:--**  
**38-1614** 10 m..... **79:--**



**Videokabel/audiokabel,** hi-grade. För bild (kompositvideosignal) eller digitalt ljud (SPDIF). RCA-anslutningar för dvd, video, tv etc.  
**32-4013** 1 m..... **69:--**  
**32-4014** 3 m..... **99:--**  
**32-4015** 5 m..... **119:--**  
**32-6697** 10 m..... **159:--**



**DVI-D single-link-kabel** (18+1 kontakter till 18+1 kontakter).  
**38-1622** 1,8 m..... **149:--**  
**38-1623** 5 m..... **249:--**



**S-videoadapter.** Omvandlar S-videosignal till kompositvideosignal.  
**32-7847**..... **39:--**



**S-video till 2xRCA-kabel** (honor) 1 m.  
**32-4587**..... **49:--**



**HDMI kabel** (HDMI kontakt till HDMI kontakt).  
**38-1624** 2 m..... **149:--**  
**38-1625** 10 m..... **495:--**



**Komponent/RGB-kabel,** hi-grade med 3xRCA till 3xRCA anslutningskontakter.  
**38-1243** 1,5 m..... **119:--**  
**38-1244** 5 m..... **179:--**  
**38-1245** 10 m..... **249:--**

**S-videokabel**  
**32-1253** 1,5 m..... **45:--**  
**32-2157** 5 m..... **59:--**  
**32-2098** 10 m..... **79:--**  
**32-4444** 25 m..... **149:--**



**S-videokabel, hi-grade.**  
**32-3659** 1,5 m..... **79:--**  
**32-3660** 5 m..... **119:--**  
**32-3661** 10 m..... **169:--**  
**32-4450** 25 m..... **259:--**



**Videokabel** med S-video hane och 2xRCA hantar samt S-video hane och 3,5 mm stereoplugg.  
**32-6347** 3 m..... **129:--**  
**32-5314** 5 m..... **149:--**

Beställ via ordertelefon 0247-444 44, orderfax 0247-445 55 eller internet: [www.clasohlson.se](http://www.clasohlson.se)



**Optisk fiberkabel** för enheter med 3,5 mm anslutning, t.ex. bärbar minidisc, freestyle etc. Längd 1,5 m.  
**32-2087**..... **69:--**



**Optisk fiberkabel** för stationära enheter t.ex. DAT, DVD, minidisc, förstärkare etc.  
**32-2048** 1,5 m..... **69:--**  
**32-8574** 5 m..... **99:--**



**5.1-kabel** för DVD etc.  
**32-4006** 1 m..... **89:--**



**S-videoskarvdon** med 2 st S-video honuttag.  
**32-5334**..... **39:--**



**Adapter** 2,5 mm stereopropp till 3,5 mm stereouttag  
**38-1618**..... **35:--**



**Förlängningsladd** med guldförlätrade 3,5 mm kontakter. Stereopropp/uttag.  
**38-1234** 1,5 m..... **35:--**  
**32-4130** 3 m..... **39:--**  
**38-1235** 5 m..... **49:--**  
**32-8571** 10 m..... **69:--**



**Förlängningsladd** 3,5 mm. Volymkontroll, stereo/monokopplare.  
**32-4030** 1 m..... **55:--**



**Anslutningskabel** med 3,5 mm stereopropp i båda ändarna. Guldförlätrade.  
**38-1236** 1,5 m..... **35:--**  
**32-7702** 3 m..... **39:--**  
**38-1237** 5 m..... **69:--**



**Förgreningsladd** 0,3 m. 3,5 mm stereopropp till 2 st 3,5 mm stereouttag. Guldförlätrade kontakter.  
**32-1387**..... **39:--**



**Anslutningskabel** 1xRCA hane till 2xRCA honor.  
**32-3614**..... **29:--**



**Anslutningskabel** 1xRCA hana till 2xRCA hane  
**32-3615**..... **29:--**

**RCA**



**Stereoanslutningskabel** med 4 st. RCA hankontakter. 2 st. med förgreningsuttag, RCA hana. Längd 80 cm.  
**22-3817**..... **45:--**



**Anslutningskabel** 3,5 mm stereopropp till 2 st RCA-hankontakter.  
**32-1372** 1,5 m..... **29:--**  
**32-7701** 3 m..... **39:--**  
**32-1373** 5 m..... **49:--**  
**32-3271** 10 m..... **85:--**  
**32-6482** 25 m..... **115:--**



**Anslutningsladd** 3,5 mm stereopropp till 2 st. RCA-hankontakter.  
**32-2648** 0,3 m..... **35:--**  
**32-3272** 3 m..... **45:--**



**Audiokabel** skärmad med guldförlätrade RCA-kontakter.  
**32-1370** 0,5 m..... **69:--**  
**32-1371** 1 m..... **79:--**  
**32-7705** 2 m..... **99:--**  
**32-7706** 5 m..... **129:--**  
**32-2018** 10 m..... **189:--**



**RCA-växel** för inkoppling av flera apparater med RCA kontakter. Växeln har 2 st ingångar som man växlar mellan. T.ex. inkoppling av 2 st musikällor (CD, bandspelare, etc.) till stereoförstärkaren.  
**32-5488**..... **125:--**

**RCA-växel** för inkoppling av upp till 4 st apparater. 3 st RCA-ingångar, 1 st 3,5 mm ingång och 1 st RCA-utgång.  
**32-7857**..... **175:--**

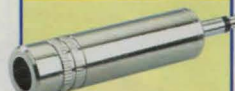

**Övergångskontakter**

Adapter 3,5 mm mono till 6,3 mm mono.  
32-7090..... 20:-



Adapter 3,5 mm stereo till 6,3 mm stereo.  
32-7089..... 20:-



Adapter 6,3 mm stereo till 3,5 mm stereo.  
22-705..... 20:-



Adapter 6,3 mm mono till RCA-kontakt.  
22-719..... 20:-



Förgrening för 3,5 mm stereo uttag och proppar.  
22-728..... 35:-

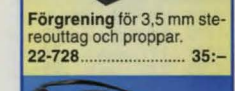

Sladdset. Spiralkabel med 3,5 mm stereo propp och uttag. Utdragen längd ca 6 m. 3 st adaptörer gör att satsen passar till flera apparater. Passar uttag 3,5 mm stereo, 6,3 mm stereo, 3,5 mm mono och 2,5 mm mono. 1 st förgrening 3,5 mm stereo för inkoppling av 2 st hörteltelefoner till en apparat.  
32-5031..... 69:-

**Stereoproppar**

Stereopropp 3,5 mm med plastskaf. Längd 40 mm.  
22-723..... 15:-



Sladdkontakt 3-pol. stereo med 3,5 mm hål. Längd 40 mm.  
22-443..... 16:-

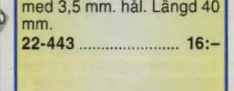

Stereojack, 3-polig stereo, med brytare. Passar 3,5 mm. stereopropp. För kretskort- eller chassismontering.  
22-444..... 18:-



Miniaturpropp mono.  
22-4617 3,5 mm..... 14:-

**XLR-kontakt**

Audiokontakt SWITCH-KRAFT, 3-polig XLR, typ hylspropp. Med låsanordning. För orkestermikrofoner m.m. Storlek 82x19 mm.  
22-2102..... 29:-



Audiokontakt SWITCH-KRAFT, 3-polig XLR, typ stiftpropp. Skarvdon passande 22-2102.  
22-2103..... 29:-

**RCA**

RCA-kontakt, vinklad. 2/tp (röd+svart).  
22-4014..... 20:-

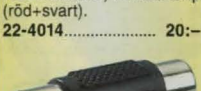

Skarvdon för RCA-kontakter.  
Nr 1 st 10 st  
22-721..... 16:- 99:-

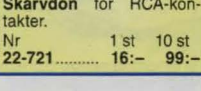

Batteripropp, diam. 5,5 mm.  
22-4605 2,1 mm..... 10:-  
22-4606 2,5 mm..... 10:-



Sladdkontakt, hona passande DC-propp 2,1 mm.  
22-4613..... 15:-



Batterisladd med 6 st utbytbara batteriproppar och kontakter som passar till de flesta apparater. Levereras med följande proppar: 2,5 / 2,1 / 1,3 / 1,0 / 3,5 / 2,5 mm. Spiralsladd max utdragen längd ca 1,6 m. Går att polvända.  
22-1736..... 49:-



Guldpläterade kontakter i metall av hög kvalitet med böjfåder. Lödanslutning. Kabelintag 6 mm., förutom 22-3275 som har 4 mm.  
Nr Typ Pris  
32-6997 RCA (hane), par, svart/röd..... 35:-  
22-4603 6,3 mm. monoprop..... 25:-  
22-3275 3,5 mm. stereopropp..... 25:-



DIN-kontakter för högtalaranslutning m.m. Skruvanslutning.  
32-6998 Hona..... 15:-  
22-1644 Hane..... 15:-

**Telefonproppar**

Telefonpropp 6,3 mm, hylsa av plast. Längd 90 mm. Lödanslutning.  
22-4610 mono..... 13:-  
22-4611 stereo..... 16:-

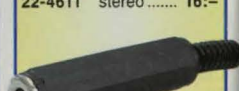

Sladdkontakt hona för 6,3 mm. telefonpropp. Hylsa av plast. Längd 77 mm. Passar både mono och stereopropp.  
22-4612..... 15:-



Mikrofon dynamisk för sång, musik m.m. Med riktverkan. Med brytare. Levereras med 5 m. sladd, mikrofonhållare och 6,3 mm. telefonpropp. Storlek 190x49 mm.  
38-1638..... 249:-



Mikrofon Dynamisk med riktverkan för universiell användning. Med brytare. Levereras med 3,4 m sladd och 6,3 mm telefonpropp. Storlek 170x52 mm.  
32-2696..... 85:-



Motorcykel-intercom med audioingång för CD, freestyle etc. Bältesfäste. Volymkontroll. 2 st R03 batterier (medf. ej). Vikt 40g (utan batterier). 2 st headset med 1,2 m kabel ingår. Storlek 57x64x20 mm.  
32-7893..... 399:-

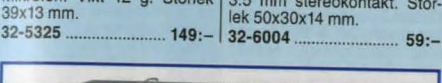

Stereomikrofon, kondensatormikrofon för videokamera, minidisc, ljudkort till dator etc. Passar de flesta utrustningar avsedda för kondensatormikrofon. Vikt 12 g. Storlek 39x13 mm.  
32-5325..... 149:-

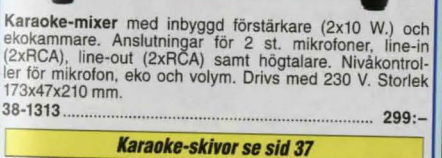

Karaoke-mixer med inbyggd förstärkare (2x10 W.) och ekokammare. Anslutningar för 2 st. mikrofoner, line-in (2xRCA), line-out (2xRCA) samt högtalare. Nivåkontroller för mikrofon, eko och volym. Drivs med 230 V. Storlek 173x47x210 mm.  
38-1313..... 299:-

**Karaoke-skivor se sid 37**

Headset. Försedd med volymkontroll på sladden. Med 2 st. 3,5 mm. stereoproppanslutningar för hörlurar och mikrofon. 1,7 m sladd. Vikt 69 gram.  
32-2762..... 89:-



Headset. Med 2 st. 3,5 mm. stereoproppanslutningar för hörlurar och mikrofon. 1,8 m sladd. Vikt 45 gram.  
32-8552..... 85:-



Headset. Försedd med volymkontroll på sladden. Med 2 st. 3,5 mm. stereoproppanslutningar för hörlurar och mikrofon. 1,8 m sladd. Vikt 50 gram.  
38-1173..... 99:-



Headset. Med 2 st. 3,5 mm. stereoproppanslutningar för hörlurar och mikrofon. 1,8 m sladd. Vikt 79 gram.  
38-1172..... 125:-



Headset med USB-anslutning. Frekvensområde 20-20000 Hz. 3 m sladd. Vikt 150 gram. För Windows 98SE eller senare.  
38-1601..... 249:-



Headset med vibrationsfunktion (avslagbar) för extra basåtergivning. Mjukstopade öronkuddar. Frekvensområde 20-20000 Hz. 2,5 m. kabel med 2 st. 3,5 mm. stereoproppanslutningar för hörlurar och mikrofon. Drivs med 2 st. R03-batterier (medföljer ej) eller via strömförsörjning från datorns USB-port.  
38-1169..... 229:-



Bordsmikrofon. Kan även fästas med dubbelhäftande tejp (medföljer) på monitorn. Mikrofonarmen justerbar i höjdlöd. Frekvensomfång 50-16000 Hz, impedans 1,4 kohm, känslighet -58 dB. Levereras med 1,5 m anslutningsladd och 3,5 mm stereokontakt.  
32-7409..... 75:-





**NY**  
**Högtalare**, Philips, med inbyggd förstärkare, 2W. Kan anslutas till mp3-spelare, freestyle, laptop etc. Ansluts till 3,5 mm. stereouttag. Drivs med 4 st. R6-batterier (medföljer ej). Storlek 75x120x95 mm.  
 38-1696..... 179:--



**NY**  
**Bärbar högtalare** med inbyggd förstärkare, 2x1,5W. Kan anslutas till mp3-spelare, freestyle, laptop etc. Ansluts till 3,5 mm. stereouttag. Hopvikbar. Drivs med 4 st. R6-batterier (medföljer ej). Storlek utfäld 220x85x60 mm, ihopfäld 50x85x105 mm.  
 38-1642..... 199:--



**NY**  
**Bärbar högtalare**, Philips, med inbyggd förstärkare, 2x3W RMS. Kan anslutas till mp3-spelare, freestyle, laptop etc. Volymkontroll och omkopplare för extra basförstärkning samt surround-ljud. Ansluts till 3,5 mm. stereouttag. Drivs med batterieliminatör eller 6 st. R03-batterier (medföljer ej). Levereras med väska och batterieliminatör. Storlek 182x70x35 mm.  
 38-1683..... 495:--



**5.1**  
**Stereohörlurar med 5.1-ljud**. Försedd med 6 st. inbyggda högtalare för att erhålla verklig och korrekt sexkanals ljudbild. Försedd med volymkontroller på hörlurskabeln för center-/subwoofer-, front- och surround-högtalare. Frekvensområde 50-20000 Hz. Lev. med hörlursförstärkare, kablage, batterieliminatör, mjukstoppade öronkuddar samt 2,5 m. hörlurskabel. Ansluts via 6xRCA hane eller 3x3,5 mm stereoport.  
 38-1077..... 395:--



**Högtalare** med inbyggd förstärkare 2x2W. Kan anslutas till freestyle, dator m.m. Ansluts via 3,5 mm stereokontakt. Drivs med 4 st. R6-batterier (medföljer ej) eller 6V batterieliminatör 32-7023 (medföljer ej). Storlek 132x83x88 mm.  
 32-7202 Svart..... 149:--  
 32-7203 Vit..... 149:--



**Datorhögtalare** med inbyggd förstärkare, 2x1W. Ansluts till datorns USB-port. Lev. med anslutningskablage och programvara. Storlek 175x80x76 mm.  
 38-1075..... 149:--



**Datorhögtalare** med inbyggd förstärkare 2x1,5 W. Försedd med volymkontroll. Ansluts via 3,5 mm stereokontakt. Lev. i par med 2x1,4 m kabel och eliminatör. Storlek 147x76x127 mm.  
 32-6162..... 149:--



**NY**  
**Marinhögtalare**, trevägs, max. effekt 50 W. Tål fukt och kontakt med vatten. Lämpliga i båt, badrum, uterum mm. Lev. i par med väggfäste. Storlek 190x120x115 mm.  
 38-1660..... 295:--



**Högtalare**, trevägs, max. effekt 2x80 W. Frekvensområde 40-20000 Hz, impedans 8 ohm, storlek 853x180x230 mm.  
 38-1293..... 695:--



**Signalerna går genom väggar och tak!**

**Trådlösa högtalare**. Trådlös överföring av ljud. Sändaren ansluts till hörlurs- eller RCA-uttaget på lex. TV, dvd, stereo, dator etc. **Automatisk frekvenssökning** för enkel inkoppling. Omkopplare för extra basljud. Sändaren drivs med medföljande batterieliminatör. Högtalarna drivs med 8 st. R6-batterier per högtalare (medföljer ej) eller med medföljande batterieliminatör. Räckvidd max. 100 m. vid fri sikt. Storlek högtalare 185x98x94 mm.  
 38-2300..... 499:--

**Kan användas utomhus**

**Hemmabio med DVD/DivX-spelare**, Philips. Hög effekt. **2x70W. RMS** (center och subwoofer) + **4x40 W. RMS** (front och surround). Innehåller DVD-spelare med fjärrkontroll och 6 st. högtalare. Inbyggd dts-, Dolby Digital 5.1-, och Dolby Pro Logic II-avkodare samt radio. **DVD/MP3/CD/VCD/SVCD- samt DivX-kompatibel** (DivX ver. 3.11, eller senare). SCART- och analog ljudingång (2xRCA). Storlek DVD-spelare: 360x54x324 mm, högtalare: front och surround 94x175x65 mm, center 225x94x75 mm., subwoofer 130x360x340 mm.  
 38-1682..... 2295:--



**Hemmabio med DVD/DivX-spelare**. Innehåller DVD-spelare med fjärrkontroll och 6 st. högtalare. Inbyggd dts-, Dolby Digital-, och Dolby Pro Logic-avkodare samt radio med RDS-mottagare. **DVD/DivX/MP3/CD/VCD/SVCD-kompatibel**. SCART-, S-videoanslutning, analog ljudingång (2xRCA) och digital optisk och koaxial ljudutgång. 2 st (2xRCA) analoga ljudingångar. Effekt 1x20 W. + 5x10 W. Storlek DVD-spelare: 420x55x360 mm., högtalare: surround 90x135x110 mm., center 190x85x85 mm., subwoofer 145x275x310 mm.  
 38-1684..... 1295:--



**Upplev bio ljud hemma i soffan!**



32-2031



38-1258

**Hemmabio 5.1.** med fjärrkontroll. Innehåller totalt 6 st. högtalare, 1 st. center-, 2 st. front-, 2 st. surround- samt en subwooferhögtalare, totalt 160 W. Inbyggd Dolby Digital-, Pro Logic II- och dts-dekoder. Förstärkaren försedd med optisk och koaxial ljudingång samt 1 st line-in. Storlek subwoofer 150x420x380 mm, centerhögtalare 280x90x105 mm. och satellithögtalare 90x1050x105 mm.  
 32-2031..... 1895:--  
**Hemmabio 5.1**, som 32-2031 men **300 W**. Storlek på högtalarna som 32-2031 förutom subwoofern (226x394x445 mm.).  
 38-1258..... 2195:--



**Hemmabio med Dolby Digital-, Pro Logic II-, dts-avkodare och fjärrkontroll**. Innehåller totalt 6 st. högtalare samt inbyggd förstärkare, totalt 120 W. Avkodaren försedd med 2 st. optiska ingångar samt 1 st. line-in. Storlek subwoofer 304x170x290 mm., center- och satellithögtalare 90x82x90 mm.  
 32-8616..... 1395:--







**Stereohörlur.** Frekvensomfång 20-20000 Hz. 3,5 mm stereo-  
propp och 1,1 m kabel. 38-1616..... 29:-

**Stereohörlurar.** Frekvensomfång 20-20000 Hz. 1,2 m kabel med 3,5 mm stereo-  
propp. 32-3306..... 49:-



**Stereohörlurar Sport** som sätts fast runt örat. Lämplig att använda när man sportar. Frekvensområde 20-20000 Hz. Guldpläterad 3,5 mm stereo-  
propp. 1,2 m kabel. 32-7830..... 69:-

**Stereohörlurar** utan bäge. Hörlurarna fästes med bygel runt örat. Sitter mycket stadigt. Skumgummiklädda öronkuddar. Frekvensområde 20-20000 Hz. 1,2 m kabel och 3,5 mm stereo-  
propp. 38-1009..... 69:-

**Örontelefon** med 1 m. sladd och 3,5 mm. anslutningspropp. Impedans 8 ohm. 22-1299..... 20:-

**Reservkuddar** till örontelefoner. ø 18 mm. 3 par/förp. 22-3271..... 16:-



**Stereohörlurar (2-pack)**, bestående av hörlurar med huvudbygel samt hörlurar för fästsättning direkt i öronen. Frekvensområde 20-20000 Hz. 3,5 mm stereo-  
propp och 1,2 m kabel. 38-1597..... 79:-



**Stereohörlurar,** Philips. Frekvensomfång 12-22000 Hz. 1 m. kabel med 3,5 mm stereo-  
propp. 38-1604..... 59:-



**Stereohörlurar,** Philips. Försedd med volymkontroll på sladden. Extra fylligt basljud. Frekvensomfång 8-24000 Hz. 1,2 m. kabel med 3,5 mm. stereo-  
propp. 38-1605..... 189:-



**Stereohörlurar** med 90° vridbara lurar. Extra djup bas och diskantåtergivning. Mjukstoppade byglar och öronkuddar. Frekvensområde 20 - 20000 Hz. 2,9 m kabel. Guldpläterad 3,5 mm stereo-  
propp. 6,3 mm adapter medföljer. 38-1615..... 249:-

**Stereohörlur och högtalar-set** för freestyle, MP3-spelare, minidisk etc. Storlek högtalare 65x75x55 mm. Ansluts till 3,5 mm-uttag. Kabellängder 1,1 m. 32-8767..... 49:-



**Stereohörlurar** med skumgummiklädda öronkuddar. Frekvensområde 20 - 18000 Hz. 3,5 mm stereo-  
propp och 1,8 m kabel. 32-7824..... 29:-

**Stereohörlurar** med skumgummiklädda öronkuddar. Frekvensområde 20 - 20000 Hz. 3,5 mm stereo-  
propp, 6,3 mm stereo-adapter och 1,8 m kabel. 32-7826..... 89:-

**Stereohörlurar** med mjukstoppade öronkuddar. Frekvensområde 50 - 20000 Hz. 1,2 m kabel med 3,5 mm stereo-  
propp. 38-1607..... 145:-

**Stereohörlur** med volymkontroll. Tillverkad enligt **open air-teknologi**. Mjukstoppad huvudbygel och öronkuddar. Frekvensområde 20-20000 Hz. 3m kabel. Lev. med guldpläterad 3,5 mm stereo-  
propp samt 6,3 mm adapter. 32-8369..... 249:-



**Stereohörlurar** med bra bas- och diskantåtergivning. Mjukstoppade byglar och öronkuddar. Frekvensområde 20 - 20000 Hz. 1,2 m. kabel med **automatisk upprullningstrumma** inbyggd i hörluren. Ansluts med 3,5 mm eller 6,3 mm stereo-  
propp. 38-1006..... 179:-

**Trådlösa stereohörlurar.** Trådlös överföring av ljud. Sändaren placeras vid t.ex. TV:n, stereo, datorn etc. och ansluts till hörlurs- eller RCA-uttaget. Drivs med 2 st. laddningsbara R03-batterier (medföljer). Hörlurarnas batterier laddas via sändarens batterieliminatör. Lev. med batterieliminatör. Räckvidd ca. 100 m. 38-1598..... 299:-

**Trådlösa stereohörlurar,** Philips. Trådlös överföring av ljud. Sändaren placeras vid t.ex. TV:n, stereo, datorn etc. och ansluts till hörlursuttaget. Drivs med 2 st. laddningsbara R03-batterier (medföljer). Hörlurarnas batterier laddas via sändarens batterieliminatör. Lev. med batterieliminatör. Räckvidd ca. 100 m. 38-1606..... 499:-

## Hopvikbara



**Stereohörlurar,** hopvikbar med skumgummiklädda öronkuddar. Frekvensområde 20-20000 Hz. 3,5 mm stereo-  
propp och 1,2 m kabel. Vikt 50 gram. 32-6361..... 95:-

**Stereohörlurar,** hopvikbar med mjukstoppade öronkuddar. Frekvensområde 20 - 20000 Hz. 1,8 m. kabel med 3,5 mm stereo-  
propp och 6,3 mm adapter. 32-6362..... 149:-

**Stereohörlurar,** Philips. Hopvikbara med mjukstoppade öronkuddar. Tar mycket liten plats när man inte använder dem. Frekvensomfång 10-28000 Hz. 1,5 m anslutningskabel med 3,5 mm stereo-  
propp och 6,3 mm adapter. 32-8270..... 299:-



**Bilsterio, Clarion DB358RMP,** med CD/MP3-spelare, RDS-mottagare och löstagbar stödfrent. Hög effekt, 4x50W. Laser MP3-filernas ID3-tagg. Elektronisk volym, balans, fader, diskant, bas samt MAGNA BASS EX för dynamisk basförstärkning. 2xRCA-lågnivåutgångar. ISO-anslutning. 38-1587..... 1495:--



**Bilsterio med CD/MP3-spelare, fjärrkontroll, RDS-mottagare, löstagbar stödfrent samt uttag för SD-minne och USB-minne.** Effekt 4x40 W. Laser MP3-filernas ID3-tagg. Elektronisk volym, balans, fader, diskant, bas samt loudness. Equalizer med fyra förinställda lägen. 2xRCA lågnivåutgång samt 1xRCA lågnivå subwooferutgång. ISO-anslutning. 38-1503..... 1295:--



**Bilsterio med CD-spelare, RDS-mottagare och löstagbar stödfrent.** Effekt 4x40 W. Elektronisk volym, balans, fader, diskant, bas samt loudness. Equalizer med fyra förinställda lägen. 2xRCA-lågnivåutgång. ISO-anslutning. 38-1520..... 895:--



**Bilsterio med FM-radio och kassetbandspelare.** Löstagbar stödfrent. 2x7W. Volym- och tonkontroll. Omkopplare för extra basförstärkning. Snabbspolning framåt och autostopp. 32-6371..... 349:--



**ISO-kontakt (hona)** för standard ISO-anslutning till bilsterio. 32-3312..... 79:--



**CD-fodral** med plats för 12 st CD-skivor. Avsedd för montering på solskyddet i bilen. Svart skinnimitation. Fästes med elastiska remmar runt solskyddet. Storlek 330x147 mm. 38-1570..... 39:--



**Kassettadapter** med spänningsomvandlare från 12 V. DC till 1,5V/3V/4,5V/6V/7,5V/9V/12V, 200-800 mA, för att enkelt ansluta bärbar CD-spelare, minidisc etc. till t.ex. bilsterions kassettingång. Försedd med 3,5 mm stereo-propp för anslutning till extern ljudkälla. 32-3612..... 149:--



**Bilantenn** med böjligt glasfiberspröt. Speciellt anpassad för FM-mottagning. Längd 95 cm. Kabellängd 1,5 m. Monteras i 14 mm hål. Sprötet kan även användas till andra fästen med M6-gänga. 32-6909..... 99:--



**Kabelsats** för inkoppling av högtalare och slutsteg i bilen. Innehåller 5 m. RCA-kabel, 6 m. högtalarkabel (1,5 mm<sup>2</sup>), 6 m. röd strömförsörjningskabel (8,5 mm<sup>2</sup>), 1,2 m. svart strömförsörjningskabel (8,5 mm<sup>2</sup>), remote-kabel, säkringshållare m.m. Kablarna lev. med pressade kontakter som passar de flesta större slutsteg. 32-1162..... 299:--



**Bilhögtalare 4"**. Tvåvägs högeffekts för infällning i dörr eller hatthylla. Frekvensområde 45-23000 Hz. Max effekt 130 W (65 W RMS). Imp. 4 ohm. Storlek 100x100 mm. Frontgaller diam 130 mm. Monteringsdjup 52 mm. Lev. i par med 2x3 m kabel. 32-6616..... 199:--

**Bilhögtalare 5,25"**. Tvåvägs högeffektshögtalare för infällning i dörr eller hatthylla. Frekvensområde 40 - 23000 Hz. Max effekt 260 W (65 W RMS). Imp. 4 ohm. Diameter 130 mm. Frontgaller diam. 156 mm. Monteringsdjup 51 mm. Lev. i par med 2x3 m kabel. 32-7598..... 249:--

**Bilhögtalare 4x6"**. Tvåvägs högtalare för höga effekter. Frekvensområde 35-23000 Hz. Max effekt 130 W (65 W RMS). Imp. 4 ohm. Storlek 162x120 mm, monteringsdjup 49 mm. Levereras i par med 2x3 m kabel. 32-6619..... 219:--



**Slutsteg 2x120 W**. Frekvensomfång 5-50000 Hz. Impedans 2-4 ohm. Justerbart hög- eller lågpasfilter. Lågnivåingång (200 mV-6 V). Kan bryggkopplas. 12 V DC/20A (max). Storlek 230x270x58 mm. 38-1602..... 695:--

**Slutsteg 4x100 W**. Frekvensomfång 5-50000 Hz. Impedans 2-4 ohm. Individuella förstärkningskontroller för främre och bakre lågnivåingångarna (200 mV-6 V). Justerbara hög- och lågpasfilter. Kan bryggkopplas samt kopplas för 2, 3 eller 4 kanaler. 12 V DC/40A (max). Storlek 308x270x58 mm. 38-1603..... 895:--



**Bilhögtalare 6,5"**. Trevägs högtalare för höga effekter. Frekvensområde 35-23000 Hz. Max effekt 200 W (100 W RMS). Imp. 4 ohm. Diam. 165 mm, monteringsdjup 60 mm. Levereras i par med 2x3 m kabel. 38-1152..... 279:--



**Bilhögtalare 6x9"**. Trevägs högtalare för höga effekter. Frekvensområde 45 - 23000 Hz. Max effekt 300 W (140 W RMS). Imp. 4 ohm. Storlek 236x165 mm, monteringsdjup 98 mm. Levereras i par med 2x2 m kabel. 32-6801..... 595:--



**Subwooferelement 12"**. Monteras fritt eller i låda. Extra stor och stark magnet som ger bra bas. Imp. 4 ohm. Max effekt 500 W (165 W RMS). Frekvensområde 30 - 3000 Hz. Diam. 311 mm, djup 137 mm. Nr Tum Qts Vas Fs Vikt Pris 32-3416 12" 0,8759 68,5448 33,77 3,7 kg..... 425:--

**Högtalarkabel OFC** Flertrådig 2-ledare med transparent plastisolering. Nr Area/mm 10 m 25 m 49-333 2x0,75..... 39:-- 89:-- 49-222 2x1,5..... 59:-- 119:-- 49-223 2x2,5..... 85:-- 185:-- 49-224 2x4..... 129:-- 265:-- 49-228 2x6..... 169:-- 369:--

**Diskant högtalare** för bil. Frekvensområde 5000-22000 Hz. Max. effekt 120 W (40 W RMS). Imp. 4 ohm. Inkopplas parallellt med ordinäre högtalare. Diam. 48 mm. Lev. i par med 3 m. kabel och filter. 38-1447..... 129:--



**VHF**

**TV-antenn**, 13 element. VHF - TV1, kanal 5-12 (175-230 MHz). Förstärkning 11 dB. Anslutning för 75 ohms koaxialkabel. Mastfäste. Längd 234 cm. 395:-  
32-8464

**UHF**

**TV-antenn**, 43 element. UHF - TV2/TV4, kanal 21-69 (470-861 MHz). Förstärkning 15 dB. Anslutning för 75 ohms koaxialkabel. Mastfäste. Längd 140 cm. 299:-  
32-8120

**UHF**

**TV-antenn**, 91 element. UHF - TV2/TV4, kanal 21-69 (470-861 MHz). Förstärkning 16 dB. Anslutning för 75 ohms koaxialkabel. Mastfäste. Längd 227 cm. 495:-  
32-8139



**Husvagnsantenn**. Kombiantenn med aktiv förstärkare för kanal VHF 2-12 (48-230 MHz) och UHF 21-69 (470-861 MHz). Förstärkning 10-26 dB. Mastfäste. Längd 40 cm. Drivspänning 12 VDC. Lev. med delningsfilter, 6 m. koaxialkabel och strömförsörjningskabel med cigarettändarpropp. 295:-  
38-1586

**Inomhusantenn** för VHF - TV1, kanal 5-12 (175-230 MHz), UHF - TV2/TV4, kanal 21-69 (470-861 MHz) samt FM-radio (88-108 MHz). Under gynnsamma mottagningsförhållanden räcker denna antenn för fullgod mottagning. Levereras med propp för TV-anlutning. 129:-  
32-3999

**Inomhusantenn** med inbyggd förstärkare för TV1 (kanal 5-12), TV2 och TV4 (kanal 21-69). Under gynnsamma mottagningsförhållanden räcker denna antenn för fullgod mottagning. Lev. med 90 cm antensladd för anslutning till TV. Drivs med 230 V. Kan även drivas med 12 V via 2,1 mm DC-propp med plus på mitten. 149:-  
32-5639

**GITTER**

**TV-antenn (gitterantenn)**, 4 dipoler. UHF - TV2/TV4, kanal 21-69 (470-861 MHz). Förstärkning 10-13 dB. Anslutning för 75 ohms koaxialkabel. Lämplig för digital marksänd TV i områden där man har störningar (reflexer) i form av byggnader mm. Mastfäste. Storlek 830x490x110 mm. 395:-  
38-1593

**NY****KOMBI**

**TV-antenn**, KOMBI, 5/15 element. VHF - TV1, kanal 5-12 (175-230 MHz), UHF - TV2/TV4, kanal 21-69 (470-861 MHz). Förstärkning 5/10 dB. Anslutning för 75 ohms koaxialkabel. Mastfäste. Längd 144 cm. 399:-  
32-8466

**TV-antenn**, KOMBI, 5/43 element. VHF - TV1, kanal 5-12 (175-230 MHz), UHF - TV2/TV4, kanal 21-69 (470-861 MHz). Förstärkning 5/15 dB. Anslutning för 75 ohms koaxialkabel. Mastfäste. Längd 160 cm. 499:-  
32-8463

**KOMBI**

**TV-antenn**, KOMBI, 1/6 element. VHF - TV1, kanal 2-4 (48-68 MHz), UHF - TV2/TV4 kanal 21-69 (470-861 MHz). Förstärkning 0/8 dB. Anslutning för 75 ohms koaxialkabel. Väggfäste. Längd 82 cm. 375:-  
32-8462

**TV-antenn**, KOMBI, 2/43 element. VHF - TV1, kanal 2-4 (48-68 MHz), UHF - TV2/TV4 kanal 21-69 (470-861 MHz). Förstärkning 2/15 dB. Anslutning för 75 ohms koaxialkabel. Mastfäste. Längd 200 cm. 595:-  
32-8465

**NY****169:-**

Lämplig för marksänd digital-TV

**Inomhusantenn** för VHF - TV1, kanal 5-12 (175-230 MHz), UHF - TV2/TV4, kanal 21-69 (470-861 MHz) samt FM-radio (88-108 MHz). Under gynnsamma mottagningsförhållanden räcker denna antenn för fullgod mottagning. Levereras med propp för TV-anlutning. 169:-  
38-1567

Våra antenner passar även digital-TV-mottagare (kanal 21-69)



**Parabolantenn med 2 st. universal-LNB:er** Offsetantenn 72x65 cm. Passar digitalmottagare samt modernare analogmottagare. Lev. komplett med mast- och sidmatningsfäste, 2-vägs DISEqC-switch och 20 m. koaxialkabel. Öppningsvinkel 6°, vilket möjliggör mottagning av t.ex. Sirius/Thor eller Astra/Hotbird. Brusfaktor 0,6 dB. 645:-  
38-1621

**Universal-LNB**. Låg LO: 9,75 GHz (10,7-11,7 GHz), hög LO: 10,6 GHz (11,8-12,75 GHz). Omkoppling till högband sker med 22 kHz ton. Växling mellan vertikal och horisontell polarisation med 13 V resp. 18 V. Brusfaktor 0,6 dB. Hals 40 mm. F-anlutning. 179:-  
32-8487

**Universal-LNB Twin**. Två inbyggda LNB:er i samma hölje för att slippa montera flera parabolantennor om man vill ha två parabolmottagare i fastigheten. Om man har en parabolantenn med dubbelmatning (två Twin-LNB:er) måste båda mottagarna i fastigheten kopplas till varsin Hi-iso DISEqC-switch (t.ex. 32-8485). Brusfaktor 0,6 dB. 349:-  
38-1620

32-8487

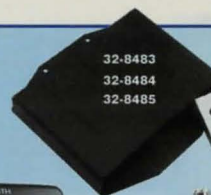

32-4880

32-8483  
32-8484  
32-8485

32-8482

**DISEqC-switch 2-vägs**. För sammankoppling av två mikrovågshuvuden till en nedledning. 149:-  
32-8483

**32-8484** Som 32-8483 men 4-vägs. 249:-  
32-8484

**DISEqC-switch 2-vägs Hi-iso**. Funktion som 32-8483 men högisolerande för användning tillsammans med Twin-LNB (t.ex. 32-8488). 249:-  
32-8485

**Satellitsökare "Sat Beeper"**. Ett akustiskt hjälpmedel för injustering av parabolantenn. Satellitsökaren kopplas mellan parabolantennen och satellitmottagaren. Ändrar tonhöjd efter den mottagna satellitens signalstyrka. Frekvensområde 950 - 2150 MHz. Kan användas för både analoga och digitala sändningar. Lev. med hörlur. Storlek 54x39x15 mm. 149:-  
32-8482

**Satellitsökare** ett bra hjälpmedel när man ska justera parabolantennen. Satellitsökaren kopplas in mellan parabolantennen och satellitmottagaren. Frekvensområde 950 - 2150 MHz. Kan användas för både analoga och digitala sändningar. Levereras med mellankabel. Storlek 92x65x30 mm. 299:-  
32-4880



**Antennförstärkare**, bredband (47-862 MHz) för VHF-, UHF- och FM-bandet. Förstärkning 20 dB - reglerbar  $\pm 10$  dB. Ansluts direkt i vägguttaget. 75 ohms in- och utgång. Passande antenpropp 1 st. 22-834 och 1 st. 22-835 (medf. ej). 149:-  
32-8467



För montering utomhus!

Band,	Kanal,	Förstärkning (justerbar)
VHF + FM,	2-4 + FM,	14-24 dB
VHF,	5-12,	14-24 dB
UHF,	21-69,	22-32 dB

**Antennförstärkare** med separat nätdel. 3 ingångar. För 75 ohms koaxialkabel. Lev. med fästen för vägg/mastmontage. 230V. 750:-  
32-7042



**FM-antenn**, rundstrålande. Anslutning för 75 ohms koaxialkabel. Diam. 51 cm. Mastfäste. 199:-  
32-8461



**FM-antenn** för upphängning på vägg. Längd 187 cm. Försedd med kontakt (hona). 29:-  
32-7728

**795:-****NY**

**Digitalmottagare** för de fria och kodade TV-kanalerna i det digitala marknätet. Ansluts till TV:n och din befintliga UHF-antenn (kanal 21-69). Scart samt RF-utgång. Digital ljudutgång (S/PDIF). \*För att se de kodade kanalerna behövs ett abonnemang, programkort och en CA-modul från Boxer. 795:-  
38-1595

N = Ny produkt i årets katalog. 2-års garanti se köpinformation sid 420.





**Förgrening** för uppdelning av en koaxialkabel till två enheter. Förgrening hana-hana-hane. Passande proppar 2 st. 22-835, 1 st. 22-834.

Nr 1 st 10 st  
22-5191 ..... 29:- 199:-

**Förgrening** hana-hona-hona. Passande proppar 2 st. 22-834, 1 st. 22-835.

Nr 1 st 10 st  
22-5192 ..... 29:- 199:-



**Förgrening** för uppdelning av en koaxialkabel till två eller fyra TV-ledningar. Förgreningen skruvas fast på vägg (skruvar medföljer). För inomhusbruk.

32-7729 2-vägs ..... 59:-  
32-7730 4-vägs ..... 75:-

#### Mastfästen

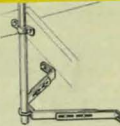

**Väggfäste**, justerbart 295 x 440 mm. Passar 1 1/2" maströr. Tillv. av 35x5 mm galv. plattjärn. Lev. komplett med skruv men utan maströr.

32-447 ..... 149:-



**Väggfäste**. Stabil konstruktion av galvaniserat plattjärn. Djup ca. 32 cm.

42-452 ..... 125:-

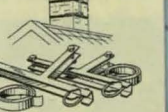

**Skorstensfäste**. Dubbelt fäste för 2" maströr. Kraftigt och gediget utfört samt korrosionssäkert, varmgalvaniserat. Enkelt att montera och sitter säkert. Bandlängd 2x5 m.

32-1069 ..... 165:-

**Maströr** Galvaniserat, 1,5 m, diam. 38 mm, kan skarvas.

42-3806 ..... 99:-



#### Hane passar i TV:ns uttag

**Antenn och videokabel**. Dubbelskärmd koaxialkabel med gjutna proppar (hane till hona), 75 ohm.

Nr	Längd	Färg	Pris
22-93	1,5 m.	Vit	20:-
32-3160	2,5 m.	Vit	25:-
32-3161	5 m.	Vit	30:-
32-3467	10 m.	Vit	49:-
32-7092	15 m.	Vit	69:-
38-1150	20 m.	Vit	79:-
32-1039	1,5 m.	Svart	20:-
32-1040	3 m.	Svart	30:-



**Vägguttag** för villa- och parabolantenn. Kan monteras infällt i dosa eller utanpåliggande. Avsedd att användas med art. 32-1042 combiner (passande proppar, tv: 22-835, radio: 22-834, satellit: 22-3692). Kan användas både som slut- och serieuttag.

32-3992 ..... 119:-

**Vägguttag** för villaantenn. Kan monteras infällt i dosa eller utanpåliggande. Passande proppar: TV 22-835, Radio 22-834.

32-4294 ..... 75:-

**Antennkabel** med F-kontakter. För anslutning mellan uttag (32-3992) och satellitmottagare. Längd 1,5 m.

32-1038 ..... 25:-



**Combiner** för sammankoppling av satellit- och antennisignalerna. Combiner gör att man endast behöver en kabel ned till antenntuttaget. Används lämpligen med uttag 32-3992 (för att dela upp signalen när den är inne i huset). Frekvensområde 40 - 2300 MHz. Försedd med F-kontakter.

32-1042 ..... 99:-

**Antennfilter** för sammankoppling av VHF (TV1) och UHF (TV2/TV4) antenn till en nedledning. Ingång för koaxial- eller bandkabel. Utgång endast för koaxialkabel.

32-972 ..... 89:-

**Antennfilter** för sammankoppling av 4 antenner till en nedledning. 2 st. UHF antenner (kanal 21-69). 1 st. VHF (kanal 5-12). 1 st. VHF (kanal 2-4). Anslutningar för koaxialkabel. Lev. med mastfäste. Storlek 115x100x50 mm.

32-4279 ..... 99:-

**Delningsfilter** för 1 ex kabel-TV-nät. Impedans 75 ohm. 5-2300 MHz. F-kontakt.

22-3688 2-vägs. Dämpning 4,5 dB ..... 55:-

22-3689 3-vägs. Dämpning 7 dB ..... 65:-



**TV-antennpropp** för koaxialkabel. Vinkelutförande med skruvanslutning. 9,5 mm. Hane passar i TV:ns uttag.

Nr 1 st 10 st

22-306 Hane... 15:- 95:-

22-299 Hona... 15:- 95:-



**TV-antennpropp** för koaxialkabel. Hane passar i TV:ns uttag.

Nr 1 st 10 st

22-834 Hane... 15:- 95:-

22-835 Hona... 15:- 95:-

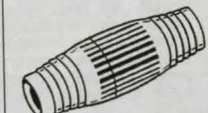

**Skarvdon** för koaxialkabel.

Nr 1 st 10 st

22-683 ..... 15:- 99:-



**F-kontakt** Gängas på kabeln.

Nr pass.kabeldiam Pris

22-3692 5,4 mm ..... 6:-

22-3693 6,8 mm ..... 6:-

**F-skarvdon**

32-4901 ..... 10:-



**Fönster- och dörrkarmgenomföring**. För enkel genomföring av koaxialkabeln mellan t.ex. fönster och fönsterkarm. Du slipper göra fula borrhål i väggen, fönster- eller dörrkarmen. Längd 20 cm. Ansluts med F-kontakt.

32-3232 ..... 35:-



#### Videokassetter FUJI

31-2903 VHS HQ+ E-180 ..... 25:-

31-2904 VHS HQ+ E-240 ..... 29:-

31-1906 SHG EC-45 VHS-C ..... 39:-

31-1776 8 mm SHG P5-90 ..... 39:-

31-2319 Hi 8 MP P5-90 / D8 60 ..... 59:-

34-114 DVC mini 60 min ..... 39:-

Videoband Fuji AG-E240 4-Pack. 4 x 240 min = 16 timmars speltid.

34-2014 ..... 99:-



#### Kassetband FUJI.

34-4802 DR C-60 5-pack ..... 45:-

34-4803 DR C-90 5-pack ..... 49:-

**Mikrokassett**

34-392 60 min, 2-pack ..... 49:-



**DVD-RW-skiva** mini, 1.46 GB (ø8 cm), för DVD-bränning. Med plastetui. 3-pack.

38-1651 ..... 69:-



**Rengöringskassett** med vätska. Rengör videoapparatens samtliga viktiga mekaniska delar.

32-2403 ..... 49:-



**Adapter** för avspelning av VHS-C-kassetter i videon. Storlek 188x104x25 mm.

31-537 ..... 239:-

Priserna på CD- och DVD-skivor kan variera under katalogens giltighetstid.

N = Ny produkt i årets katalog. 2-års garanti se köpinformation sid 420.



Fler CD- och DVD-skivor finns i vår datorillbehörskatalog.

Priserna på CD- och DVD-skivor kan variera under katalogens giltighetstid.

**CD-R-skiva**, 80 min., för CD-bränning. På spindel. 50-pack.

32-8433 ..... 179:-

**DVD-skiva**, 4,7 GB, för DVD-bränning. På spindel. 50-pack.

38-1449 DVD-R ..... 399:-

38-1450 DVD+R ..... 399:-



**CD-R-Audio** 80 minuter, 10-pack.

34-3640 ..... 119:-



**Karaoke på DVD**. 28 melodier/skiva. Stödjer Dolby, MPEG-2, Multi-Audio, NTSC, DVD-Video, 4:3, ALL och AC3.

34-4444-17 Best of the 70's - 80's ..... 79:-

34-4444-18 Best of the 80's Vol 2 ..... 79:-

34-4444-19 Best of the 90's ..... 79:-

34-4444-20 Romantic Memories 1 ..... 79:-

34-4444-21 Romantic Memories 2 ..... 79:-



**Rengöringsset** för CD/DVD-skivor. Lev. med rengöringsvätska.

32-4238 ..... 49:-

**Rengöringsskiva** för DVD-spelare. Lev. med borste.

32-5793 ..... 69:-





CD/DVD-fodral med dragkedja. Plats för 32 st. skivor. Tillv. av nylon. Storlek 155x160x50 mm.

38-1486 ..... 19:-

CD/DVD-fodral med dragkedja. Plats för 64 st. skivor. Tillv. av nylon. Storlek 295x165x55 mm.

38-1485 ..... 69:-

CD/DVD-fodral med dragkedja. Plats för 96 st. skivor. Svart nylon. Storlek 310x310x45 mm.

32-2448 ..... 199:-

CD/DVD-fodral med dragkedja. Plats för 160 st. skivor. Svart skinnimitation. Storlek 313x313x85 mm.

32-4745 ..... 249:-



CD/DVD-pärm med plats för 90 st. CD/DVD-skivor. Lev. med 15 st. fickor som har plats för 3 st. skivor på varje sida. Storlek 317x230x55 mm.

32-6960 ..... 69:-

CD/DVD-fickor passande CD/DVD-pärm 32-6960 samt "vanliga" pärmar. Levereras med 10 st. fickor som har plats för 3 st. skivor på varje sida, totalt 60 skivor.

32-6961 ..... 35:-

DVD-fickor med fack för DVD-konvolut. Passande CD/DVD-pärm 32-6960 samt "vanliga" pärmar. Levereras med 20 st. fickor som har plats för 1 st. skiva och DVD-konvolut. Storlek 190x147 mm.

38-1321 ..... 39:-



DVD-fodral med dragkedja. Plats för 24 st. DVD-skivor. Varje sida har plats för 1 st. DVD-skiva/konvolut. Storlek 230x175x62 mm.

38-1499 ..... 79:-



CD/DVD-väska med plats för 120 st. skivor utan etui. Tillverkad av hårdplast. Storlek 284x310x55 mm.

32-7398 ..... 129:-

CD-ställ för 72 skivor. Levereras omonterat. 98,3x20x20 cm.

32-8535 ..... 195:-



CD-ställ, snubbart, med plats för 72 st. CD-skivor i etui (4 platser för dubbel-CD). Lev. omonterat. Storlek 260x260x278 mm.

32-8523 ..... 149:-



CD-ställ med plats för 60 st. CD-skivor (3 platser för dubbel-CD). Stället kan monteras på vägg eller ställas på bord. Levereras monterat. Storlek 425x285x120 mm.

32-7889 ..... 99:-



Fönsterkuvert för CD/DVD-skivor.

32-4219 50-pack ..... 35:-

38-1268 100-pack ..... 59:-

CD/DVD-fickor. 100-pack. Plats för totalt 200 skivor (en skiva på varje sida).

32-4940 ..... 59:-

CD/DVD-ask

32-7434 5 st/förp ..... 15:-



CD/DVD-box med plats för 150 st. skivor utan etui. Tillverkad av plast och försedd med lås. Lev. med 2 st. nycklar, 75 st. fickor med plats för en skiva på varje sida samt gummifötter. Storlek 170x170x330 mm.

32-3752 ..... 149:-

CD/DVD-box med plats för 150 st. skivor utan etui. Tillverkad av plast med genomskinligt låsbar lock. Lev. med 75 dubbel-fickor, märketiketter, gummifötter och 3 st. mellanvägar. Storlek 161x162x297 mm.

32-3044 ..... 129:-

DVD

NY



DVD-ställ med glasdörrar. Plats för 96 DVD-skivor i etui. Levereras omonterat. Storlek 930x490x230 mm.

38-1594 ..... 449:-



DVD-ställ med plats för 96 st. DVD-skivor i etui. Lev. omonterat. Storlek 910x455x194 mm.

38-1161 ..... 349:-



32-8519

DVD-ställ med plats för 24 st. DVD-skivor i etui. Lev. omonterat. Storlek 474x240x177 mm.

32-8519 ..... 99:-

DVD-ställ med plats för 48 st. DVD-skivor i etui. Lev. omonterat. Storlek 243x910x195 mm.

32-8524 ..... 229:-



NY

CD/DVD-ställ med plats för 48 DVD-skivor eller 114 CD-skivor. Kan väggmonteras. Storlek 435x455x150 mm.

38-1588 ..... 199:-

5-pack  
29:-



DVD-fodral med plats för 1 st. DVD. 32-4535 5 st/förp ..... 19:-  
38-1160 10 st/förp ..... 29:-

Videokassettbox med plastficka för omslagsbild. Säljes i 5-pack.

Nr 32-5298-1 Svart ..... 35:-  
32-5298-2 Vit ..... 35:-

CD/DVD-ställ med plats för 84 DVD-skivor/120 CD-skivor, eller 44 VHS-kassetter. Kan väggmonteras. Lev. omonterat. Storlek 350x765x150 mm.

32-8525 ..... 149:-



CD-ställ med plats för 25 CD-skivor med etui. Storlek 347x144x139 mm.

32-2298 ..... 45:-



32-8525

199:-



CD-ställ med plats för 162 st. CD-skivor. 4 st lösa hyllplan som kan justeras till att förvara t.ex. DVD-skivor och VHS-kassetter m.m. Levereras omonterat. Storlek 985x410x195 mm.

32-6430 ..... 199:-



### Vanlig film i 135-format



**Kodak** **FUJIFILM**

Film Kodak Color Plus 200 ISO, 135-format, 24-bilder, 2-pack. 38-1639 ..... 49:-

Film Fuji Superia 200 ISO, 135-format, 3-pack. 32-8543 24 bilder ..... 79:-

38-1286 36 bilder ..... 98:-

Film Fuji Superia 400 ISO, 135-format, 24 bilder, 3-pack. 38-1716 ..... 89:-

Film Kodak Gold Ultra 400 ISO, 135-format, 2-pack. 32-7108 24 bilder ..... 89:-



Film NICE COLOR. Kvalitetsfilm tillverkad i Japan. 24 bilder, 135-format, 3-pack. 38-1210 ISO 200 ..... 39:-

38-1211 ISO 400 ..... 49:-

### APS-film



Film Kodak Advantix APS 200 ISO, 2-pack. 32-7744 25 bilder ..... 98:-

32-7745 40 bilder ..... 119:-

Negativ film Konica Monochrome VX400 Sv/Vit. 135-format ISO 400, 24 bilder. Avsedd att framkallas på vanligt fotolabb. 38-1216 ..... 39:-



### Dia-, svartvit- och polaroidfilm



**AGFA** **FUJIFILM** **Polaroid** **Kodak**

Diafilm Fuji Sensia, ISO 200, 135-format, 36 bilder. Framkallning och ramning ingår EJ. 38-1215 ..... 69:-

Negativ film AGFA Sv/vit. 135-format. 36 bilder. 27-1290 Agfapan ISO/DIN 100/21 ..... 39:-

27-1291 Agfapan ISO/DIN 400/27 ..... 39:-

Negativ film Kodak Sv/vit. 135-format. 36 bilder. 32-7608 Kodak T-Max ISO 400 ..... 49:-

Polaroidfilm för direktbildskameror. 10 bilder/film. 2-pack. 32-1616 600 extreme ..... 319:-



Skyddsväska för pocketkameror (max omkrets 240 mm). Skydda Din kamera mot vata, sand m.m. Toppen på stranden eller i skidbacken. Kameran kan användas även då den ligger i väskan. Vattentät ner till 5 m. Försedd med bärm. Storlek 185x115 mm. 32-2211 ..... 199:-

### Engångskameror



Engångskamera med 27 bilder. Utrustad med blykt och tyskstillverkad kvalitetsfilm (ISO 400). 32-1701 ..... 39:-



Engångskamera med 27 bilder. Utrustad med kraftfull blykt, räckvidd upp till 5m. Tyskstillverkad kvalitetsfilm (ISO 800). 38-1229 ..... 49:-



Engångskamera Nice Color med 27 bilder. Tyst frammatning av filmen och snabbbladdande blykt. Film tillverkad i Japan (ISO 400) 38-1212 ..... 59:-



Engångskamera "sport" Vattentät kamera för oömma tag. Lämplig på t.ex. stranden, skidbacken eller på vandringen. Max djup 3 m. Tysk kvalitetsfilm ISO 400. 27 bilder. 38-1197 ..... 79:-



Kamera Konica Minolta Centuria EF15. Helautomatisk 35mm kompaktkamera med fixfokus. Automatisk blykt med röda-ögon reducering. Motorframmatning av filmen. Lev. med film, väska, handlovsrem och batterier (2st R6). Storlek 105x62x35 mm. 38-1223 ..... 298:-

Kamera Konica Minolta Zoom 60. Kameran har autofokus och zoom 35-60mm. LCD panel som visar programval och hur många bilder man tagit. Kameran har en inbyggd automatisk blykt och funktion för "röda ögon"- reducering. Självtlösare och motorframmatning av filmen. Lev. med handlovsrem och väska. Passande batteri 2st R6 (medföljer ej). Storlek 115x67x39mm. 38-1224 ..... 495:-

### Datortillbehörskatalog

Beställ katalogen utan kostnad!







**Fotoalbum** med plats för 200 bilder i 10x15 format. Minnesanteckningar kan göras mellan korten. Fack för negativ. Osorterade färger: burgundy, blå och grön. Storlek: 250x190 mm. 32-6914..... 39:-



**Fotoalbum** bokbundet med plats för 200 bilder i 10x15 format. Minnesanteckningar kan göras mellan korten. Fack för negativ. Osorterade färger: burgundy, blå, grå och grön. Storlek: 250x185 mm. 32-6911..... 59:-



**Fotoalbum** i "jättestorlek", 50 fast inbundna vita blad med mellanblad av pergamyn. Plats för ca. 500 foton. Korten monteras med lim eller fotehörn. Osorterade färger: burgundy, blå och grå. Storlek 330x330 mm. 38-1191..... 89:-  
Fotoalbum som 38-1191 men med svarta albumblad. 38-1192..... 119:-



**Fotoalbum** med spiral. 25 svarta blad med mellanblad av pergamyn. Korten monteras med lim eller fotehörn. Osorterade färger: blå och grå. Storlek 310x260 mm. 38-1193..... 69:-



**Fotoalbum** med plats för 300 bilder i 10x15 format. Minnesanteckningar kan göras vid sidan av korten. Fack för negativ. Osorterade färger: burgundy, blå och grön. Storlek: 325x220 mm. 32-6915..... 49:-



**Fotoalbum** bokbundet med plats för 300 bilder i 10x15 format. Minnesanteckningar kan göras vid sidan av korten. Fack för negativ. Osorterade färger: burgundy, blå, grå och grön. Storlek: 325x240 mm. 32-6912..... 79:-  
Fotoalbum som 32-6912 men med svarta albumblad. 32-6913..... 98:-



**Fotoalbum** med plats för 100 bilder i 10x15 format. Osorterade färger: burgundy och blå. Storlek: 165x125 mm. 32-6916..... 19:-



**Fotoalbum** anpassat för digitala papperskopior i storlek 11x15cm, 300 bilder. Plats för minnesanteckningar. Osorterade färger: burgundy, blå, grön och svart. Storlek: 355x255mm. 38-1652..... 98:-

## Fotoalbum APS

**Bokbundna album av hög kvalitet, 300 bilder**



**Fotoalbum APS** bokbundet med plats för 300 bilder i format 10x15 och 10x18 eller 100 bilder i panoramafORMAT 10x25. Minnesanteckningar kan göras vid sidan av korten. Osorterade färger: burgundy, blå, grå och grön. Storlek: 325x280 mm. 32-6910..... 98:-



**Fotoalbum APS** med plats för 40 indexkort och 20 APS-rullar. Storlek 235x220 mm, svart. 38-1194..... 69:-



**Scrapbooking kit**, komplett sats som innehåller allt som behövs för att komma igång med scrapbooking. Innehållet räcker till 24 sidor. Innehåll: 1 album, 10 pappersflikar, 1 limstift, 25 klämmor, 504 självhäftande bokstäver, 44 former, 12 enfärgade papper, 12 mönsterpapper, 24 fotounderlag och ett idéark. Albumstorlek: 280x220mm. 38-1757..... 249:-



**Mönstersaxar** Gör dina album roligare. Klipp korten med olika mönster. Lev. i 4-pack med olika saxar. 32-7749..... 39:-

**Schablonstans Sats** med motivstansar för att göra foton och album roligare. Finns i två typer, en sats för hörn och en för rak stansning.

Nr	Typ	Antal	Pris
32-8548	rak	10st	149:-
32-8549	hörn	6st	169:-



**Limstift** 20 g. För foton, papper m.m. 36-1335..... 19:-  
**Röda ögon penna** Nu kan du enkelt radera den röda färgen samtidigt som du behåller ögat normala färg. 32-7058..... 49:-  
**Fotohörn** självhäftande, transparenta. Förp. 500 st på rulle. 27-70..... 29:-  
**Fotoetiketter** 500 st dubbelsidigt självhäftande fotehörn i automatförpackning. 32-7718..... 20:-

**Limroller** med 8 mm x 8 m tejp som fördelar limmet jämnt. Lämplig för t.ex. kontoret, fotoalbum, skolarbeten m.m. 31-2644-1 Permanent limning..... 19:-  
31-2644-2 Flyttbar limning..... 19:-



**Fotoalbum** med ringmekanism. För albumblad eller fotofickor. Vadderad klädsel i skinnimitation. Storlek: 270x345 mm. 32-8449 Svart..... 59:-  
32-8450 Röd..... 59:-  
**Albumblad** av syrafri kartong. Storlek 330x235 mm. Förp. om 25 blad. 32-8451 Vit..... 39:-  
32-8452 Svart..... 49:-  
**Albumblad** 10 självhäftande blad för montering av kort eller urklipp. Storlek: 235x320 mm. 32-8453..... 29:-  
**Fotofickor** för 10x15 cm bilder stående. 25 blad med plats för 200 bilder. 38-1189..... 39:-  
**Fotofickor** för 10x15 cm bilder liggande. 25 blad med plats för 150 bilder. 38-1190..... 39:-  
**Negativfickor** av glasklar polyprop. För 6 remсор om 4 bilder 24x36 mm. Förp. 10 st. 38-1196..... 20:-  
**Fotofickor** för APS bilder, 10 blad. 32-8447 plats för 60 bilder 10x18 cm..... 25:-  
32-8448 plats för 40 bilder 10x25 cm..... 25:-





**CULLMANN**  
CD-CD-ASTIG-WILLES

**Manfrotto**

**Velbon**

**Kamerastativ Cullman 741.** Ett 5-delat ben i aluminium med snabbblåsning, höjd 39-147 cm. Praktiskt, lätt, endast 350 g. Max belastning 2,5 kg.

38-1251 ..... 298:-

**Kamerastativ Cullman 53100.** Med 3-vägs panoramahuvud och snabbplatta. Höjd 59-147 cm, 3-delade ben i aluminium. Vikt 1400 g. Max belastning 2,5 kg. Levereras med bärrer.

38-1252 ..... 598:-

**Kamerastativ Velbon Sherpa 200R.** Med 3-vägs panoramahuvud och snabbplatta. Höjd 65-165 cm, 3-delade ben i aluminium. Vikt 2150 g. Max belastning 4 kg.

38-1680 ..... 895:-

**Kamerastativ Manfrotto 728B.** Stabil stativ med 4-delade ben i aluminium. Med 3-vägs panoramahuvud och snabbplatta. Höjd 49-165 cm, vikt 1750 g. Max belastning 3,5 kg. Lev. med väska.

38-1254 ..... 1095:-

**Videostativ Velbon CX-686.** Med 2-vägs oljedämpat panoramahuvud för mjuka rörelser. Utrustat med vevhiss, vattenpass och snabbplatta. Höjd 61-163 cm, vikt 2000 g. Max belastning 5 kg. Lev. med väska.

38-1255 ..... 698:-



**Fotostativ** med justerbart kamerafäste (1/4 skruv). Höjd uppfällt 85 mm. Storlek hopfällt: 152x53x18 mm.

32-3392 ..... 79:-

**Samsonite**

**Kameraväska Samsonite.** En kraftig, stoppad väska. Avsedd för mindre kompaktkameror. Inermått: 60x35x100mm. Lev. med bälteshållare och axelrem.

32-6484 ..... 79:-

**Kameraväska Samsonite.** En kraftig, stoppad väska. Avsedd för digitalkameror. Det yttre facket har plats för batterier och minneskort. Inermått: 80x40x130 mm. Lev. med bälteshållare och axelrem.

32-6485 ..... 98:-

**Videoväska Samsonite.** En kraftig, stoppad väska med tre yttre fack för tillbehör. Avsedd för mindre videokameror och DV kameror. Inermått: 130x65x110 mm. Lev. med bälteshållare och axelrem.

32-6486 ..... 159:-



**Förvaringsväska** med förstärkta kanter av aluminium. Lämplig väska att förvara eller frakta div. foto, elektronikprodukter i. Fyllt med skumplastinlägg som lätt kan tillskåras för önskad inredning. Läsbara snäpplås. Lev. med axelrem. Storlek 46x34x15 cm.

32-8430 ..... 349:-

**CD/foto-väska** i aluminium med förstärkta kanter. Lämplig väska för Dig som önskar ta med Dig Dina CD-skivor eller Din fotoutrustning.

Väska stor: 430x320x160 mm med plast för 78 CD-skivor. Väska liten: 290x260x160 mm med plats för 40 CD-skivor. Lev. med flyttbara väggar.

Nr Storlek Pris

32-2209 stor ..... 329:-

32-2210 liten ..... 269:-



**Kamera/video-väsor Lowepro.** Kraftiga väskor tillverkade av vattenavvisande nylon, insidan stoppad och klädd med mjukt material för att skydda displayer på digitalkameror och övriga tillbehör.



**Kameraväska**, avsedd för digitalkamera. Det yttre facket har plats för minneskort och batterier. Inermått: 120x70x35mm. Lev. med bälteshållare och axelrem.

38-1673 ..... 129:-

**Videoväska**, avsedd för mindre DV-kamera. Inermått: 160x85x110mm. Lev. med bälteshållare och axelrem.

38-1674 ..... 179:-

**Videoväska**, avsedd för DV-kamera, inermått: 165x80x135mm. Löstagbart förvaringsfack för tillbehör. Lev. med bälteshållare och axelrem.

38-1675 ..... 249:-

**Videoväska**, avsedd för DV-kamera, inermått: 220x115x115mm. Löstagbart förvaringsfack för tillbehör. Lev. med bälteshållare och axelrem.

38-1676 ..... 298:-

**Ryggsäck**, avsedd för systemkamera och tillbehör. Flyttbara avdelare. Inermått: 265x115x215mm. Volym: 6,5 liter.

38-1677 ..... 398:-



**Skärmaskin A4** med fallande skär. Tillverkad i plast med metallskär. Skärlängd 30cm.

38-1653 ..... 298:-

**Skärmaskin Linjal** med rullkniv och skärunderlägg. Enkel och smidig skärmaskin för mindre hobbyarbeten. Längd linjal/skärunderlägg: 37 cm.

32-8474 ..... 98:-

**Skärhuvud** till 32-8474. Sats med 2 st. vägförade skärmonster.

38-1488 ..... 69:-

**Skärmaskin** med rullkniv. Gör släta och fina skär. Håller automatiskt fast det du skär. Bordet har tryckta skärått och gradskala.

Nr Skärlängd Pris

32-8476 32 ..... 298:-

32-8477 46 ..... 398:-

**Reservskär** komplett med hållare.

32-8498 ..... 69:-

**Fotopapper AGFA Multicontrast.** Ett kontrastvariabelt papper med matt yta. Graderat för alla hårdhetsgrader. Kort framkallningstid. För skål och maskinframkallning.

Nr Antal blad Storlek Pris

32-7170 100 13x18 ..... 198:-

32-7171 100 18x24 ..... 369:-



**Mörkrumlampa.** Ger bästa möjliga ljus utan att slöja materialet. Endast 230V. E27. Röd, för förstoring.

37-322 ..... 59:-



**Halogenlampa** för projektorer. 2 stift. Brinntid ca 50 tim.

27-461 24 V 150 W 49:-

27-462 24 V 250 W 49:-



**Bälgflaska** 1L. För förvaring av färdigblandade fotovätskor.

32-8439 ..... 39:-

**Filmklämmor** av plast, den ena med tyngd, 2-pack.

32-8444 ..... 59:-



**Pincett** av rostfritt stål. 3-pack.

32-8445 ..... 129:-

**Filmavtorkare** för att dra av överskottsvatten av filmen efter sköljningen.

32-8446 ..... 79:-



**Projektor NOVOMAT 130 AF.** Med autofocus för bästa skärpeinställning, av söker varje bild med en ljusstråle och korrigerar inställningen på bråkdelen av en sekund. Den ljusstarka halogenlampan 24 V/150 W, ger en briljant bild i naturliga färger. Optik Color Paxon f/85 mm. För ramar 5x5 cm. Följande magasin passar: Standard-, CS-, och LKM-magasin. Storlek 245x244x119 mm. Två års garanti.

47-924 ..... 1595:-



**Ljusbord** för betraktning av diabler, färgtemperatur 5000K, storlek 160x150x14mm. med en upplyst yta på 100x125mm. Drivs med 6st. LR03 batterier (medföljer ej).

38-1654 ..... 595:-

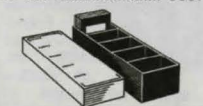

**Dialåda** av slagtlåg polystyren för 50 ramar 5x5 cm, indelad i 5 fack.

Nr 1 st 10 st

37-111 ..... 32:- 280:-



**Diamarar GEPE-A.** Ram 5x5 cm med dubbla glas. Bild 24x36. 100-förp.

37-125 ..... 239:-

**Diamarar** som ovan men utan glas. 100-förp.

37-126 ..... 95:-



**Diamarasin** med 2 st 50-bilders standardmagasin. Lådans storlek 290x125x65 mm.

37-154 ..... 49:-



**Framkallningsdosa** med inställbara lägen för 2 st 135/126 eller 1 st 127, 120 eller 220 film. Storlek 120x165 mm.

37-467 ..... 129:-

**Skål** av syrafast mjukplast. Bottenmått 24x30 cm.

37-211 ..... 39:-

**Framkallning KODAK** Polymax. Pappersframkallare, 500 ml. Koncentrat, spädes 1:9.

37-1113 ..... 59:-

**Fixering KODAK** Polymax UNIFIX. Förp. 500 ml. Ger 2 liter lösning.

37-211 ..... 69:-

**Framkallning Kodak T-Max** för S/V film. Förp. 2x250ml ger 2x1L färdig lösning.

38-1284 ..... 109:-





Från **298:-**

**Trådlös telefon Binatone e800 DECT**  
 Nummervisare med 20 minnen  
 Kan anslutas med upp till 6 handenheter per basenhet  
 Intercom funktion mellan registrerade handenheter  
 Samtalslogg  
 GAP  
 Standby/taltid 80/7 tim.  
 Knapplås

36-1606	1-pack	298:-
36-1607	2-pack	399:-
36-1608	3-pack	599:-

**595:- Binatone**  
**Trådlös telefon Binatone symphony DECT**  
 med färgdisplay 4K. Telefonbok med minne för 50 namn/nummer. Polyfoniska ringsignaler. Ateruppringning med 20 minnen. GAP. Standby/taltid 70/7 tim.  
 36-1847 ..... 595:-

**Trådlös telefon Binatone 3300 DECT.**  
 Nummervisare med 20 minnen  
 Samtalslogg  
 Ateruppringningsfunktion  
 GAP  
 Knapplås  
 Standby/taltid 80/7 tim.  
 36-1234 Pärlvit ..... 349:-

**Trådlös telefon Binatone Big DECT**  
 med en tydlig extra stor display och stora knappar. 20 snabbnummer. Ateruppringning med 10 minnen. 8 ringmelodier. Standby/taltid ca 100/9 tim.  
 36-1849 ..... 398:-

**Trådlös telefon 1+1 Binatone Lifestyle.**  
 Består av 1 st DECT och 1 st trådbunden telefon i snygg design. Bakgrundsbelyst display på både basenhet och handenhet. Telefonsvarare med 10 min. inspelningstid. Telefonbok med 30 minnen i basenhet och 20 snabbnummer i handenhet. Högtalartelefon. Ateruppringning med 10 minnen. Standbytid/taltid ca 80/7 tim.  
 36-1850 ..... 598:-



**TOPCOM**  
 VOICE, DATA & LIFECARE

**Trådlös telefon Butler 3300 DECT**  
 med nummervisare. 10 st kortnummer. Ateruppringningsfunktion. Standby/taltid ca 120/13 tim. GAP.  
 36-1898 1-pack ..... 349:-  
 36-1912 2-pack ..... 498:-  
 36-1915 3-pack ..... 698:-



**DORO**  
**Trådlös telefon DORO 850 Cordless DECT**  
 med bakgrundsbelyst färgdisplay (4K). Telefonbok med plats för 100 namn/nummer. Polyfoniska ringsignaler. Headsetuttag. Högtalartelefon. GAP. Standby/taltid ca 100/10 tim.  
 36-1856 ..... 695:-



**DORO**  
**Trådlös telefon Doro 920 DECT**  
 Lättanvänd DECT-telefon. Nummervisare med 30 minnen. Telefonbok med 30 minnen. Ateruppringning med 5 minnen. Headsetuttag. GAP. Standby/taltid ca 100/10 tim. Kan monteras på vägg.  
 36-1676 ..... 398:-

**Trådlös telefon Doro 930R DECT**  
 Lättanvänd DECT-telefon med telefonsvarare. 8 minuters inspelningstid. Hanterar meddelanden från handenheter. Nummervisare med 20 positioner. Telefonbok med 50 positioner. Ateruppringning med 5 minnen. Högtalartelefon och headsetuttag. Bältesclipps. GAP. Standby/taltid ca 170/12 tim. Kan monteras på vägg.  
 36-1678 ..... 598:-



**hagenuk**

**Trådlös telefon hagenuk classic DECT.**  
 En design-telefon med bakgrundsbelyst display. Telefonbok med plats för 50 namn/nummer. GAP. Justerbar ringvolym. Standbytid/taltid 130/8 timmar.  
 36-1855 ..... 595:-

**Mobiltelefoner, se mobilkatalogen**



**SIEMENS**

**SIEMENS A120 DECT**  
 Nummervisare. Telefonbok för 20 nummer  
 Vägghängning  
 GAP  
 Standby/taltid 170/10 tim  
 36-1848 ..... 398:-

**Siemens A140 DECT-telefon**  
 med nummervisare. GAP. Telefonbok med 20 namn/nummer och minne för de 5 senaste sagna numren. Minne för 30 missade samtal med tid och datum. Lättöverskådlig display, 10 olika ringmelodier. Visar tid och datum i displayen. Räckvidd inomhus/fri sikt upp till 50/300 meter.  
 36-1524 1-pack svart ..... 495:-  
 36-1525 2-pack svart ..... 695:-  
 36-1616 3-pack svart ..... 895:-

**Fler Siemensmodeller, se mobilkatalogen**



**PHILIPS**  
**Philips DECT 623 Färgdisplay (4K).**  
 Nummervisare. Telefonbok med plats för 50 namn/nummer. Tidsvisning. Polyfoniska ringsignaler. Standby/taltid 140/10 tim.  
 36-1899 ink sept-05 ... 795:-



**Philips DECT 121**  
 Nummervisare. Telefonbok med minne för 10 namn/nummer. Olika ringsignaler. Knapplås. Standby/taltid upp till 100 tim/10 tim.  
 36-1897 ink sept-05. 349:-

**Trådlös telefon Motorola 4052 DECT.**  
 Blå bakgrundsbelyst display. Nummervisare med 30 minnen. Telefonbok för 40 namn/nummer. Ateruppringning med minne för 10 nummer. Larm för batteri och räckvidd. Programmerbart telefonlås. Knapplås. GAP. Standby/taltid 100/10 tim.  
 36-1843 ..... 499:-

**Handsfree DECT Trådlös handsfree**  
 för anslutning till DECT-GAP telefoner. Prata trådlöst i hemmet, kontoret med båda händerna fria till annat. Utrustad med svarsknapp, justerbar volym och egen ringsignal. Räckvidd ca 10-15m. Standby/taltid upp till 40/4 tim. Vikt 27 gr. Inbyggt laddningsbart batteri. Lev. med laddare.  
 32-8731 ..... 398:-



**Ring gratis via Internet!**



**Ring gratis till andra Skype™-användare!**  
**2 i 1 telefon Internettelefon och DECT!**

**Plug & Dial Lätt att installera och att använda!**

**DECT/IP telefon.** Fungerar som en vanlig DECT-telefon som du kopplar till telenätet men är även utrustad med USB-anslutning som du kopplar till din dator. Via din bredbandsuppkoppling ringer du sedan gratis till alla andra som också är registrerade hos Skype™ (en IP-tjänst). Det finns också möjlighet att ringa genom ditt bredband och därefter bli kopplad ut på det analoga vanliga telefonnätet och till mobiltelefoner. Du betalar då endast en mindre samtalskostnad beroende på vilket land du ringer till. Bägge dessa alternativ är alltså perfekt för långa utlandssamtal! (OBS: Kräver bredbandsuppkoppling) Den tredje möjligheten är att ringa via det vanliga telenätet precis som vanligt. Den här unika telefonen är alltså två telefoner i en! Hantera alla dina samtal direkt från den trådlösa telefonen, framför datorn eller via headset och/eller datorhögtalarna. Minimikrav: Windows XP, 400 MHz processor, 128 MB RAM.  
 36-1543 ..... 995:-

**PeerCall™**  
**Ingen dator behövs!**  
**Perfekt för långa utlandssamtal!**  
 www.pccall.com

**IP-telefon. PeerCall™.** Helt fristående telefonenhet som du enkelt kopplar direkt på ditt ADSL-modem eller annan nätverksanslutning för bredband. Ingen dator behövs. Med telefonen inkopplad kan du sedan ringa helt kostnadsfritt till andra användare av IP telefoner! (OBS: Telefonen man ringer till måste vara av typen PeerCall™) Perfekt att ringa till långväga vänner och bekanta, helt fritt från samtalskostnader oavsett avstånd! Bredband krävs, ju bättre uppkoppling, desto bättre ljudkvalitet. Levereras med nätverkskabel och batterieliminatör.  
 36-1579 ..... 695:-

**179:-**  
**Trådlös telefon Motorola 36-1913**  
**Trådlös telefon Motorola 36-1985**  
**IP-telefon med USB anslutning.** Ringer genom datorns bredbandsanslutning och vidare ut på Internet så att du med hjälp av valfri IP-tjänst, Lex. Skype™ kan nå överallt i världen. (Kräver bredbandsanslutning)  
 36-1913 ..... 179:-  
 36-1985 Med display ..... 249:-

**Fler IP-produkter, se mobilkatalogen**

**N = Ny produkt i årets katalog. 2-års garanti se köpinformation sid 240.**



## Beställ kostnadsfritt vår mobiltelefon-tillbehörskatalog - 64-sidor!

- Batterier
- Laddkablar
- Väskor
- GPS för mobiler
- Originaltillbehör
- Headset/Handsfree
- Hållare
- Utbytesfronter
- IP-telefoni
- Antenner
- Kommunikationsradio
- ...med mera!



**Kommunikationsradio 446 MHz.** Prisvärda apparater med räckvidd upp till 3 km. Spar pengar, prata i radio istället för mobiltelefon! Perfekt att använda mellan bilar, snöskotrar, motorcyklar, båtar etc. Mellan dig och barmen i skidbacken!?

**249:-**



**Binatone**  
Kommunicera med oss online

**Kommunikationsradio** med 8 kanaler. Röststyrning. Volymkontroll. Belyst display. Headsetuttag. Bältesklämma. Passande batterier 4 st R03/apparat (medföljer ej). Kan även drivas med laddbara batterier.

36-1278 2-pack ..... 249:-  
36-1440 Headset 1-pack ..... 49:-



**TOPCOM**  
VOICE, DATA & LIFECARE

**Twintalker 1300 DUO.** 8 kanaler. Belyst display. Knapppläs. Bältesclip. Lev med 2 st PMR, dubbelladdare inkl. eliminator, batterier och 2 st headset.

36-1928 ..... 349:-



**TOPCOM**  
VOICE, DATA & LIFECARE

**Twintalker 3700 DUO.** 8 kanaler. 38 subkanaler. Röststyrning. Stoppur. Belyst display. Knapppläs. Bältesclip. Vatten-tålig IP54. Lev med 2 st PMR, 2 st laddare 230V, 2st laddare 12 V, 1 snabbaddare för batterier, 2 nackremmar och 2 st headset.

36-1953 ..... 398:-



**TOPCOM**  
VOICE, DATA & LIFECARE

**Twintalker 6800 DUO.** 8 kanaler. 38 subkanaler. Röststyrning. Stoppur. Belyst display. Knapppläs. Klocka. Bältesclip. Vatten-tålig IP54. Lev med 2 st PMR, 2 st laddare 230V, 2st laddare 12 V, 1 snabbaddare för batterier, 2 nackremmar och 2 st headset.

36-1930 ..... 695:-

Vi har även jaktradjo. Se vår mobiltillbehörskatalog.

**Telefonsvareare Orfeo 1500** Digital svarare med 11 min. inspelningstid. Ink/utg. meddelande 3min. Du kan välja på två olika utg. meddelanden. Du väljer enkelt med ett tryck! Fjärrstyrningsbar. Programmerbar säkerhetskod. LED-display visar antal meddelanden. Drivs med 1st 9V batteri typ 6F22 (medföljer ej).

32-8733 ..... 249:-

**TOPCOM**  
VOICE, DATA & LIFECARE



**Telefonsvareare (digital) med nummervisare** Lagrar upp till 19 min. samtal. 2 olika utg. meddelanden kan talas in. Ljudstämpling av ing. samtal med tid och dag. Fjärrstyrning. Nummervisare med minne för 60 nummer var av 35 kan programmeras med namn. VIP-signal (valt nummer får egen ring-signal) Indikering för telesvar. Inspelningssignal av samtal (2-vägs).

32-84 ..... 398:-

**Nummervisare med namnpre-sentation** Minne för 80 nummer som kan programmeras med namn. Visar namn/nummer med tid och datum för mottaget samtal. Uppringningsfunktion. VIP-signal (valt nummer får egen ringsignal). Telefonbok. Indikering för meddelande i telesvar. Lev. med eliminator sladd och propp.

32-3530 ..... 129:-



**DORO**

**Telefon med nummervisare DORO 805** för väggmontering. Lev med tre utbytbara skal i olika färger. Lagrar 30 nummer. Nummerbok. Återuppringning. Sekretessknapp.

36-1429 ..... 199:-

**Binatone**  
Kommunicera med oss online

**Telefon Binatone Caprice** för placering på vägg eller bord. Återuppringning sista nummer. Justerbar ringvolym. Sekretessknapp. Lev i osorterade färger svart/vit/silver.

36-1852 ..... 79:-



**79:-**



**HÄGER**

**Telefon "grand prix"** Snugg och rolig telefon för "snabba samtal". Vid samtal blinkar framljusen. "Softsäker" samtalsbrytare. Sekretessknapp. För vägg eller bordsplacering. Lev i osorterade färger. Röd och silver. Storlek: 16x7x4,5 cm.

Telefon för bord eller väggmontering. Extra lång sladd. Grafitgrå.

32-6228 ..... 98:-



**NY**

**Bordstelefon Häger Envy** med stor tydlig display. Touch-panel. Nummervisare med minne för 100 nummer. 30 återuppringningsminnen. 10 snabbminnen. Sekretessknapp. Vänthögtalare. Väntmusik. Miniräknare. Kalender. Uttag för headset 2,5 mm propp. Drivs med 3st batterier typ R03 (medföljer ej). Lev. med enkelt headset (earset) sladd och propp.

32-8735 ..... 298:-



**Bordstelefon NEMO** (trådan-sluten) men i utförande som en trådlös. Display som visar tid, datum och slaget nummer. 3 m sladd. Repetitionsknapp.

36-1281 ..... 119:-



**Telefon med headset** Extra lång kabel till headsetet för att kunna använda den som Lex. "sängtelefon". Nummervisare. Lagrar 40 inkommande samtalsnummer med tid och datum. Justerbar volym. Ställbar ringsignal.

36-1759 ..... 198:-



**HÄGER**

**Telefon Häger Habanero** Snugg bords/väggtelefon med extra lång sladd. Sekretess/repetitionsknapp. Lev. i osorterade färger.

32-8736 ..... 99:-



**169:-**

**Bord/väggtelefon med nummervisare** Tydlig display som visar inkommande nummer (76 minnen), tid/datum och samtalstid. Telefonbok med 70 nummer. Polyfoniska ringsignaler. Indikering av telesvar. Vänthögtalare. Drivs med 4st batterier typ R03 (medföljer ej) eller batterieliminatör (medföljer). Leve-ras i osorterade färger, titan, silver och marin.

36-1394 ..... 169:-



**Bordstelefoner med nummervisare och handsfreefunktion**

Telefonbok med minne för 70 namn och nummer. 10 kortnummer. Nummervisare med namnpre-sentation och minne för 66 nummer. Samtalstid. VIP-signal. Flerspråkig display. Lev. med batterieliminatör, sladd och propp.

**Comsys Maxima** Liten smidig telefon för bords eller väggmontering. Storl: 180x130x70 mm.

32-8737 ..... 239:-

**Comsys Hotline** En telefon som kan lite mera! Extra stor och tydlig display med bakgrunds-belysning. Headsetuttag (2,5 mm propp). Hörslinga. 4st direktvalsknappar. Storl: 175x180x70 mm.

32-8738 ..... 279:-





**Bords/väggtelefon "PicturePhone"** En telefon med stora knappar där bilder kan placeras. Bra för barn / äldre och personer som har svårt att komma ihåg telefonnummer. Lyft luren och tryck på bilden. Vänthögaltalare och hörslinga. Extra lång spiralsladd. Justerbar volym. Sekretessknapp. 32-3531..... 249:-

**Bordstelefon Topcom Axiss 800** En högtalartelefon med stora tydliga knappar. Stor display. Nummervisare. Sekretessknapp. Ateruppringning. 3 st snabbnummer (1 tryck). Hörselslinga. 36-1893..... 198:-



**Bordstelefon med starkt ljud och blixtljus.** En telefon för alla som behöver höra lite bättre. **Utvecklad tillsammans med Svensk Hörselvård.** Tack vare rejäl volymkontroll (max115 dB) och hörslinga i luren går ljudet fram tydligt i alla lägen. Stark ringsignal 100 dB. Du kan stänga av ringsignalen och bara ha blixtljus så står du ingen! Stora tydliga knappar. Uttag för kuddvibrator (tillbehör se nedan).

32-6496..... 495:-  
**Kuddvibrator** Tillbehör för 32-6496. Väck inte din partner när telefonen ringer. Vibrerar kraftigt när telefonen ringer. 32-6499..... 98:-



**Telefon Antik.** Snygga bord och väggtelefoner i klassisk design med modern teknik. Tillverkade i trä.  
 36-1279 Bordstelefon..... 398:-  
 36-1280 Bordstelefon..... 499:-  
 36-1854 Väggtelefon..... 598:-



**DORO Bord/väggtelefoner** av hög kvalitet. Reglerbar volym och ringsignal. Ateruppringning. Sekretessknapp. Hörselslinga. Färg Titan.  
 DORO 509..... 195:-  
 DORO 514..... 295:-



**Bordstelefon Fidelity 160 med nummervisare** En telefon för Dig som kräver lite mera! Nummervisare med namnprestation för 199 nummer. Uppringningsfunktion. Telefonbok. Stor LCD-display med klocka. Flerspråkig display. Justerbar ring-/hörvolym. Scrollknapp. Handsfreefunktion. Headsetuttag (headset ingår). Sekretessknapp. Grafitgrå. Drivs med 4 st batterier typ R6 (medföljer ej). 32-6759..... 398:-



**Bordstelefon Topcom Allure 270** med digital telefonsvarare. Total inspelningstid 17 min. Telefonen har 110 minnen för nummervisare och telefonbok. Scroll och alfabetisk sökfunktion. Ateruppringning. Högtalartelefon.  
 36-1894..... 298:-



**Ringklocka** för telefon. Lämplig att användas i telefontåta eller bullriga lokaler, på långa avstånd mot uteplats eller källare. Stor hjälp för personer med svårigheter att höra vissa tonlägen eller med försämrad hörsel. Ställbar ringsignal med 4 olika ljudstyrkor och 16 olika ringtoner. Bra för kontoret, du ställer in en personlig ringsignal. Drivs med 4 st batterier typ R6 (medföljer ej). Lev. med vägghållare och mellanpropp. 3 m kabel. 32-4248..... 298:-

**Högtalare** för ovanstående ringklocka. Gör att du kan höra telefonen utomhus eller i bullriga lokaler. Lev. med 10m anslutningskabel. 32-8176..... 149:-



**Blinkar när det ringer**  
**Blixtljus med stark signal** Kombinerad ljud och ljussignal för anslutning till din telefon. Kraftig Xenon-blixt och ställbart ljud. Du väljer själv om du önskar bara ljud eller ljus. Lev. med batterieliminatör, sladd och propp. 32-8728..... 349:-



**Utdragbar modulkabel RJ11** En smart lösning för Dig som är ute och reser. Tar mindre plats, inget onödigt trassel. 32-3020..... 49:-



**Lursladd, spiralsladd med modulkontakt.** Längder = utdragna.  
 Nr Längd Färg Pris  
 32-7233-1 3m svart..... 19:-  
 32-7233-2 3m vit..... 19:-  
 32-7234-1 6m svart..... 29:-  
 32-7234-2 6m vit..... 29:-

**Inspegningsmodul** Modulan-slutning, 3,5 mm mono-propp. 32-2610..... 139:-

**Överspänningskydd för telefonlinjen, se sid 122.**  
**Headset/hands-free** för trådbundna telefoner. Omkopplare för svar i telefon eller headset. Lev. komplett med headset och kablar med modularanslutning. För anslutning till "vanligt" jack måste propp med modularanslutning i botten köpas (32-3523). 32-2347..... 198:-



## InterLinc

**Headset InterLinc flex** är ett lätt headset med hög kvalitet, som kan bäras både med bygel över huvudet och med bygel hängande över örat. Flex har en böjbar mikrofonbom och stoppade öronkuddar för att kunna bäras länge med högsta komfort. Kan bäras på både vänster och på höger öra. Levereras komplett med switch (för att växla mellan lur och headset) och kabel. 32-6491..... 695:-



**Headset Lunar 600** för dig som använder telefonen mycket, t.ex. på kontoret. Levereras med mellanswitch vilket gör det enkelt att skifta mellan headset och lur. Polaritetsomkopplare. Sekretessknapp. 36-1390..... 349:-



**Switch** för Dig som vill använda headset till Din vanliga telefon. Ansluts till Din telefons luruttag. Du skiftar enkelt mellan lur och headset. Polaritetsomkopplare. Modularanslutning. 36-1469..... 198:-

**Headset** för dig som vill ha båda händerna fria när du pratar i telefon. Ansluts till Din telefons luruttag eller via vår telefonswitch 36-1469 (modulkontakt). 36-1467..... 198:-



**Headset Doro komfort 7** Earset med 2,5 mm plugg. För trådbundna och trådlösa telefoner. 32-8760..... 98:-



**Headset DORO komfort 11** Pilot-modell med bygel. Utl-tralätt. Utrustad med modulkontakt. För trådbundna telefoner. 32-8761..... 349:-



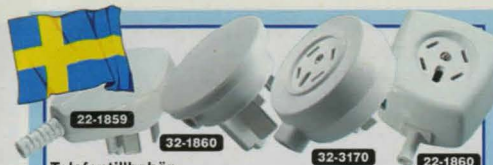

22-1859	32-1860	32-3170	22-1860
<b>Telefontillbehör</b>			
Nr		1 st	10 st
22-1859	Telefonplugg	19:-	168:-
32-1860	Telefonplugg	19:-	168:-
22-1860	Telefonjack	29:-	250:-

**Övergångspropp** för inkoppling av extra telefon.  
32-3170..... 39:-



**Vägguttag** för infällning.  
32-3519..... 29:-  
**Vägguttag**, dubbelt. Utan påliggande.  
32-3520..... 49:-  
**Vägguttag**, utanpåliggande, envägs, med modularuttag i botten (6P4C).  
32-2608..... 35:-

**Övergångspropp**. Med uttag för modularkontakt.  
32-3523..... 39:-

**Telepropp** med 2 m ledning och modularkontakt (6/4), 4-ledare.  
32-4120..... 25:-



**Telefonsladdosa** med 5 m ledning och propp.  
32-3521..... 79:-  
**Telefonsladdosa** med övergångspropp, 15 m ledning.  
32-3522..... 139:-



**Telefonsladd** för fast montering. Med väggdosa och övergångspropp för inkoppling av extra telefon. Längd 15 m.  
32-3169..... 99:-

**Skarvsladd** med 15 m ledning, övergångspropp och modularkontakt.  
32-3524..... 69:-

**Förlängningsjack** Modularanslutning, (6/4)  
32-4555..... 38:-

**Adapterset** för telefoner. Innehåller 16 telefonadapter för länderna Holland, Finland, Sverige, Danmark, Belgien, Grekland, Österrike, Tyskland (2 modeller), Italien, Polen, Luxemburg, Storbritannien, Schweiz, Frankrike och Tjeckien. Även förgreningskontakt (6P och 6P), skarvkontakt och utdragbar modularkontakt RJ11 medföljer. Levereras i praktisk väska.  
36-1621..... 349:-



32-8160	32-8161	32-8163	32-8191
<b>Telefonplugg</b>			
32-8160	32-8161	32-8163	32-8191
32-8160	32-8161	32-8163	32-8191
32-8160	32-8161	32-8163	32-8191

**Telefonplugg med modularkontakt.**  
32-8161 RJ11 (6/4)..... 29:-  
**Övergångspropp** med uttag för modularkontakt.  
32-8163 RJ11 (6/4)..... 49:-  
32-8191 RJ45 (8/8)..... 49:-  
**Vägguttag** Utanpåliggande.  
32-8162..... 49:-  
**Telefonsladdosa** med övergångspropp, 12 m ledning.  
32-8165..... 129:-  
**Skarvsladd** med 10 m ledning och övergångspropp.  
32-8166..... 69:-

**Förgreningskontakt** modular RJ45 (8/8) hane till 2 st RJ45 (8/8) honor, 0,1 meter.  
32-4567..... 39:-  
**Förgreningskontakt** modular. Ett hylsion till två hylsion.  
22-4559 RJ11 (6/4)..... 19:-  
32-4570 RJ45 (8/8)..... 29:-  
**Kabel** med modularkontakter, hane-hane, RJ11 (6/4). Vit.  
32-4557 5 m..... 29:-  
32-4558 10 m..... 29:-  
**Kabel** med modularkontakter RJ45 (8/8) till RJ11 (6/4).  
32-1618 2 m..... 35:-  
32-4554 RJ45 (8/8)..... 29:-  
**Kabel** RJ45 hane-hane, 5 meter.  
32-6505..... 29:-  
**Skarvkontakt** modular hona-hona.  
22-4560 RJ11 (6/4)..... 19:-  
32-4568 RJ45 (8/8)rak..... 19:-  
32-1342 RJ45(8/8)korsad..... 19:-

**Uttag modular**, 85x85x30 mm. För infälld montering.  
32-4556 RJ-11 (6/4)..... 29:-  
**Uttag** lika ovan men för utanpåliggande montering  
32-1412 RJ11 (6/4)..... 29:-  
32-4554 RJ45 (8/8)..... 29:-  
**Kabel** RJ45 hane-hane, 5 meter.  
32-6505..... 29:-  
**Skarvkontakt** modular hona-hona.  
22-4560 RJ11 (6/4)..... 19:-  
32-4568 RJ45 (8/8)rak..... 19:-  
32-1342 RJ45(8/8)korsad..... 19:-

**Telefonsladdosa** med 15 m ledning, RJ45 (8/8), 2 st uttag.  
32-6504..... 79:-

**Modularkontakt** för telefoner, telefonsvarare m.m.  
Nr  
22-4121 4P4C 7,5 mm..... 10 st 100 st  
22-4122 6P4C 9,5 mm..... 15:- 130:-  
22-4123 6P4C 9,5 mm..... 15:- 130:-  
**Modularkontakt** RJ45 (8/8)  
Nr  
38-1451 För skärmd kabel..... 10 st 49:-  
38-1634 För oskärmd kabel..... 25:-

**Modulartång** för montering av modularkontakter. Mycket påkostad tång i kraftig plåt. Passar modularkontakter 4, 6 (RJ-11) / 8 (RJ45). Klipper och skalar.  
32-94..... 249:-

**Fjärrswitchar.** Fjärrstyr elektriska apparater t.ex. element, fläktar, lampor m.m. Spar dyra uppvärmningskostnader, slå på värmen när det verkligen behövs. Lura tjuven, tänd/släck lampor fast du inte är hemma! Lättanvänd, du styr den med vilken telefon som helst (tonval krävs). Ring upp, tryck din kod. Slå på/av, tänd/släck, få info, om apparat är av eller påslagen. Få info. om temperatur. Tidstyr avslag efter påslag.



**Fjärrswitch.** 230V/16A.  
36-1199..... 298:-  
**Fjärrswitch med radiosändare** som gör att flera enheter (obeg. antal) som styr elektriska apparater kan kopplas till och styras separat. 4 kanaler, 64 säkerhetskoder. Inbyggt överspänningsskydd. 230V/16A.  
32-6472..... 498:-  
**Mottagare för fjärrswitch** Extra mottagare som gör att flera elektriska apparater (t.ex element) kan styras från fjärrswitchen (32-6472). Ett obegränsat antal mottagare kan anslutas till en fjärrswitch. 230V/16A.  
32-6473..... 298:-

**Fjärrstyrning** Fjärrstyr elektriska apparater t.ex. element. Spar dyra uppvärmningskostnader, slå på värmen när det verkligen behövs. Lura tjuven, tänd/släck lampor fast du inte är hemma! Lättanvänd. Du styr den med vilken telefon som helst. Ring upp, tryck din kod, slå på/av, tänd/släck. Ingen fast teleanslutning. Inget abonnemang, inga fasta avgifter, endast samtalsavgift. Frostskydd. Enkel att bruka/installera. Max. belastning 230V/16A.  
32-2594 Styrts via minicall Säljes endast i Sverige.. 1795:-  
32-8762 Styrts via GSM..... 3495:-

**Mobiltelefon/fjärrkontrollshållare** Håll ordning på skrivbordet eller rumsbordet. Förvara telefonerna eller fjärrkontrollerna snyggt på ett och samma ställe.  
32-2990..... 69:-

**Mobiltelefon/fjärrkontrollhållare** En praktisk lösning för skrivbordet eller rumsbordet. Hållaren är utrustad med sex fack och snurrullrik. Detta gör att det är lätt att få tag i det du behöver. Storlek 180x150x140 mm.  
32-6522..... 98:-



**POSTIN.** Gå aldrig mer i onödan till en tom brevlåda. POSTIN är ett meddelandesystem som talar om när posten kommit. En sändare installeras i brevlådan. En mottagare placeras inomhus. Mottagaren sänder en blinkande signal. Med eller utan ljud. Sändaren drivs med ett utbytbar batteri som räcker ca. 10 år. Arbetsområde -20 till +70 grader. Räckvidd upp till 250 meter vid gynnsamma förhållanden. Mottagaren drivs med 2 st R6 batterier. Arbetsområde -5 till +50 grader.  
36-1083..... 595:-



**Snabbtelefon** med FM-modulering för bästa ljudåtergivning. Ingen ledningsdragning behövs, ansluts direkt till vägguttaget 230V. Kan användas för avlyssning som t.ex barnvakt. Försedd med 3 kanaler, vilket gör det möjligt att ansluta flera apparater till ett större nät. Kan placeras på bord eller vägg. Lev. i par. Storlek 185x132x42 mm.  
32-7910 Per par..... 398:-

**Snabbtelefonset** med huvud- och bienhet. Lämplig för avlyssning som t.ex. barnvakt. Signal-, volym och talväxlings-tangent på huvudenhet, signaltangent på bienhet. Drivs med 1 st 9V batteri 6F22 (medföljer ej) eller 9 V batterieliminatör (ex. 32-2316, medföljer ej). Lev. med 20 m. 2-ledad kabel. Storlek 145x120x35 mm.  
36-1257..... 149:-



**NY**



**98:-**

**Trådlös ringklocka med bästescip.** Består av sändare och mottagare. Flera olika signaler att välja mellan. Räckvidd ca 25 meter. Drivs med ett batteri CR2032 (medföljer) och två LR6 (medföljer ej). Storlek: 92x60x30 mm.  
36-1725..... 98:-



**Trådlös dörrklocka med inspelning.** Består av sändare och mottagare. Välj mellan att spela in eget ljud, favoritmelodi (max 10 sek.) eller att använda redan inspelade melodier "Westminster" eller "Ding-Dong". Räckvidd ca 50m. Drivs med 1 st batteri V23GA (ingår) och 2 st R14 (ingår ej). Storlek mottagare 135x100x42mm och sändare 80x35x20mm.  
32-7478..... 249:-



**Trådlös dörrklocka** med tre olika ljud. Består av sändare och mottagare. Räckvidd ca 25 m. Drivs med 1 st batteri typ 6F22 och 3 st typ R6 (medföljer ej). Storlek sändare 120x40x30 mm, mottagare 120x75x25 mm.  
32-6036..... 149:-

**198:-**



**Trådlös ringklocka.** Består av sändare och mottagare. Räckvidd ca 25 m. Mottagaren ansluts till ett 230 V uttag. Flera mottagare kan kopplas ihop med sändaren. Sändaren drivs med 1st 12 V batteri, typ V23GA (medföljer). Lev. med sändare och mottagare.  
32-5001..... 198:-  
**Extra mottagare till ringklocka 32-5001.**  
32-5007..... 129:-

**NY**

**Trådlösa ringklockor Friedland.** Utan kabeldragning är det lätt att placera ljudkällan där behövs för stunden. Samtliga nedanstående produkter är kompatibla med varandra. Självinlärningsfunktion gör installationen enkel och säkrar att de inte störs av andra system i närheten.

**Friedland**



**Trådlös ringklocka 50 m.** Vit. Portabel mottagare. Två valbara ljudspår i CD-kvalitet. Tryckknapp: IP-54, drivs med 1 st. batteri typ CR-2032 (medföljer). Storl. 82x28x16 mm. Mottagare: Drivs med tre batterier typ LR6 (medföljer ej). Storl. 107x82x50 mm.  
36-1959..... 398:-

**Trådlös ringklocka 50 m. 230V.** Likadana som 36-1959, men mottagaren drivs med 230V. Storl. 100x75x75 mm.  
36-1960..... 445:-

**Trådlös ringklocka SONATA.** 200 m. Exklusiv väggmonterad ringklocka i träimitation och utseende av en platt högtalare. Sex valbara ljudspår i CD-kvalitet. Tryckknapp: IP-54, drivs med 1 st. batteri typ CR-2032 (medföljer). Storl. 82x28x16 mm. Mottagare: Drivs med tre batterier typ LR14 (medföljer ej). Storl. 190x150x45 mm.  
36-1966..... 599:-

**Extra klockenhet.** Förbättrar hörbarheten i hela hemmet. Drivs med tre batterier typ LR6 (medföljer ej).  
36-1961..... 349:-

**Trådlös ringklocka 100 m.** Silver. Portabel mottagare. Tre valbara ljudspår i CD-kvalitet. Tryckknapp: IP-54, drivs med 1 st. batteri typ CR-2032 (medföljer). Storl. 82x28x16 mm. Mottagare: Drivs med tre batterier typ LR6 (medföljer ej). Storl. 112x86x60 mm.  
36-1962..... 495:-

**Trådlös ringklocka 200 m. med blix.** Silver. Portabel mottagare. Fyra valbara ljudspår i CD-kvalitet. Blixtljus (av/på med eller utan ljud). Tryckknapp: IP-54, drivs med 1 st. batteri typ CR-2032 (medföljer). Storl. 82x28x16 mm. Mottagare: Drivs med tre batterier typ LR6 (medföljer ej). Storl. 125x92x64 mm.  
36-1963..... 595:-

**Extra tryckknapp** för t.ex. köksingången, altanen eller garaget. Varje enhet ovan fungerar med upp till två tryckknappar.  
36-1964 Vit..... 225:-  
36-1965 Krom..... 298:-



**Dörrklockor.** Kompletter med tryckknapp och 8 meter kabel.

Nr	Modell	Drivs med	Storlek	Pris
32-4829	Ding-dong	4 st R14 eller 8-12V ringlednings-transformator. Medföljer ej.	170x105x45mm	98:-
32-7427	8 melodier	2 st R6. Medföljer ej.	150x95x35mm	149:-
32-7235	Ding-dong	Inbyggd transformator 230V.	150x95x45mm	249:-



**Tryckknappar för ringklockor.**

36-1077	Belyst med namnskytt. Utanpåliggande	49:-
36-1078	Mässing. Halvinfälld	99:-
36-1079	Mässing. Halvinfälld rund	99:-
36-1080	Antik mässing. Halvinfälld rund	99:-

**NY**



**Fotocell med reflektor.** Avger ljud (kan stängas av) då någon passerar IR-strålen. Max. avkänningsområde ca 6 meter. Utgång för vidarekoppling till extra högtalare, räknare eller liknande. Justerbar volym och ljudtid. Levereras med batterieliminatör, högtalare med inställning av "Ding-Dong" eller "Alarm" och fästen.  
36-1731..... 398:-

**Räknare för ovanstående fotocell.** Räknar inpassande kunder eller liknande. Möjlighet att manuellt lägga till eller dra av antal samt reset. Räknar upp till 9999.  
36-1732..... 249:-



**Dörrvakt som avger ett "Ding Dong" ljud** när någon passerar. Lämplig att använda i butiker, kontor och liknande. DC-ingång för 6V möjliggör anslutning av batterieliminatör (medföljer ej). Kan även drivas med fyra batterier av typen LR6 (medföljer ej). Avkänningsområde ca 5 meter. Lev. med fäste. Storlek: 120x67x46 mm.  
36-1729..... 129:-



**Dörrvakt i litet format.** Ger ifrån sig ett "Ding-Dong" ljud när någon passerar. Lämplig att använda i butiker, kontor, hemmet m.m. Avkänningsområde ca 3 meter. Fungerar ej i mörker. Drivs med två batterier av typen LR3. (medföljer ej). Storlek 72x55x23 mm.  
36-1730..... 79:-



**Larm/Dörrvakt.** Sändaren skickar en IR-stråle till mottagaren, när strålen bryts utlöses larmet. Larmet har tre olika ljudsignaler med tre ljudvolymmer och känsligheten kan justeras mellan kort eller långt avstånd med max avstånd 20 m. Eftersom larmet har "Gong-Gong" ljud går det utmärkt att använda som dörrvakt. Lämplig att använda i hemmet, på resan eller på kontoret m.m. Drivs med 3 st R6 batterier i varje enhet (medf. ej) eller batterieliminatör (t.ex. 32-2316, medf. ej). Storlek 110x70x32 mm.  
32-7491..... 249:-

**Barnvakt Trådlös med sändare** och mottagare för avlyssning upp till ca 50 m. Röststyrd sändare placeras t.ex. vid sängen, barnvagnen etc. Justerbar känslighet. Försedd med 2 kanaler, clips, lysdiodsindikering och volymkontroll. Mottagaren drivs med 4 st LR03-batterier och sändaren med 4 st LR03-batterier eller medföljande batterieliminatör. Lev. utan batterier.  
36-1612..... 249:-

**249:-**



**Räckvidd 150 m**

**PHILIPS**

**Barnvakt Trådlös med sändare** och mottagare. 2 kanaler. Räckvidd upp till 150 m i öppen terräng. Justerbar volym. Sändare och mottagare drivs med 4 st R6 batterier i varje enhet eller eliminatör. Det medföljer 1 st eliminatör. Lev. utan batterier.  
36-1255..... 499:-

**PHILIPS**

**Räckvidd 250 m**

**Barnvakt Trådlös med sändare** och mottagare. Räckvidd upp till 250 m i öppen terräng. Mottagaren talar om när man är utanför räckvidden. Justerbar känslighet och volym. Sändare och mottagare drivs med 4 st R6 batterier i varje enhet eller medföljande eliminatör. Lev. utan batterier.  
32-7399..... 599:-

**TOPCOM**



**Babytalker 1000 PMR** med övervakningsfunktion (barnvakt). Placera den röststyrda sändaren där du önskar bevakning t.ex. vid barnsängen. Vid ljud sänder den till mottagaren. 8 kanaler. 38 subkanaler. Belyst display.  
36-1395..... 398:-

**Babymonitor Trådlös** kamera och färgmonitor med ljud. Placera kameran vid det område du vill bevaka och du kan se och höra på din bärbara monitor vad som händer. Ljudaktivering med justerbar känslighet och volymkontroll. Möjlighet för övervakning under sämre ljusförhållanden. Kan kopplas till TV eller video via AV-kontakt. Räckvidd upp till 100 meter. Mottagaren drivs antingen av medföljande laddstation eller 4 st. laddningsbara Ni-Mh batterier typ R6 (medföljer ej), och kameran med medföljande batterieliminatör eller 4 st. alkaliska batterier typ LR6 (medföljer ej). Levereras med AV-kabel med SCART-anslutning. Storlek kamera: 135x85x58 mm, mottagare: 135x86x67 mm.  
36-1734..... 1295:-





Trådlöst larm - ingen kabeldragning

NY



**Trådlöst larm med larmuppringare.** Enkel montering och lätt att programmera via den digitala displayen. Ringer 4 valfria nummer vid larm. Möjlighet till avlyssning av huset via mikrofon i basenheten. Kan även ringa upp dig om en sensor har dåligt batteri eller av någon anledning störts ut. Tänd belysningen via lamp-modul när det larmar. Om du vill kan en lampa blinka via en lamp-modul som kvittens när du slår av/på larmet. Larmet innehåller även en timer-funktion så att lamp-moduler kan slås av/på vid valda tidpunkter. Du slår av/på larmet på basstationen direkt, via fjärrkontrollen eller via en mobiltelefon. Huset kan vara helt eller delvis larmat. Panikknapp. Inbyggd siren (frånkopplingsbar) Hanterar upp till 15 sensorer och 8 fjärrkontroller (räckvidd ca 30m) Lev. med basenhet, en magnetkontakt, en fjärrkontroll och en rörelsesensor.

36-1990..... 1998:-

NY

NY

NY



36-1991

36-1992

32-8093

**Trådlös magnetkontakt** Lämpligt vid dörr/fönster. Magnetkontakten kan ersättas av andra sensorer med reläutg. t.ex. brandvarnare. Drivs med två batterier typ LR3 (medföljer ej).

36-1991..... 349:-

**Trådlös IR-detektor** för inomhusbruk. Två känslighetsområden, bra om man har husdjur. Drivs med två batterier typ LR6 (medföljer ej).

36-1992..... 495:-

**Lampmodul** styr av/på samt dimmar belysning 230V/40-300 W.

32-3905..... 298:-

**Fjärrkontroll** slår av /på larmet. Panikknapp. Nyckelringsformat. Drivs med 2 st CR2016 batterier (medföljer).

32-8093..... 249:-

**Extra inomhussiren** till trådlöst larpaket. Tjuter med 110 dB. Kopplas till 230V.

36-1993..... 795:-



SMS-styrt larm

Skräddars din mjukvara så att den passar dig

**GSM larm (12 V)** för fritidshuset, båten, bilen m.m. En smidig enhet som styrs med hjälp av SMS-meddelanden. Den har två ingångar för anslutning av olika larmgivare och kan ställas som N.C. eller N.O. beroende på vilken typ av givare som anslutits. Utgång för 12V-siren, batteribackup och driftspänning samt två lågspänningsreläer. Larmgångarna genererar upp till två SMS till två olika mottagare och detta tillsammans med en del andra funktioner skräddarsys efter behov med hjälp av din dator som kopplas in på enhetens RS-232 port. Kontrollera själv status på in/utgångar, strömförsörjning etc. med att skicka ett SMS. Enheten svarar med ett SMS och du har full koll på att ingen gjort intrång eller att reläerna är av- eller påslagna! Levereras med GSM antenn, RS-232 kabel och batterieliminatör för anslutning till 230V. OBS: Ett fungerande SIM-kort krävs.

36-1647..... 2495:-

Med trådlös larmknapp

**Larmuppringare med strömbrytar-funktion.** När t.ex. larmgivare eller larmcentral skickar signal (12 V) till larmuppringaren, startar larmuppringaren uppringningssekvensen och ringer upp de av användaren förprogrammerade telefonnumren (max. 14 st.). Ringer max. 16 gånger eller tills larmet kvitterats. Larmuppringaren kan även programmeras att fungera som en 230V-strömbrytare vid larm (programmerbart 0-60 minuter), för att t.ex. driva en lampa, siren etc. (max. 3600 W resistiv last). Uttag för extern 12V-matning vid t.ex. strömavbrott. Levereras med trådlös larmknapp som aktiverar larmuppringaren då man trycker på knappen. (Batteri 12V 23AE medföljer)

32-5215..... 695:-

Trådlös överföring



36-1283

36-1285

**Larmmottagare** för upp till fyra trådlösa sensorer! Liten behändig mottagare som man kan ha vid nattduksbordet, på kontoret eller i receptionen m.m. Då en av sensorerna larmar blinkar och ljuder (kan stängas av) mottagaren och visar vilken av de fyra sensorerna som aktiverats. Perfekt om man vill ha ett larm utan tråddragning. Denna mottagare kan även kopplas till din "stora" larmcentral som har N.O. ingångar och på så sätt göra även den trådlös! (Ex. 32-965 och 32-1984). Levereras med en magnetkontakt. Drivs med 12 V DC (batterieliminatör medföljer).

36-1283..... 398:-

Trådlösa sensorer för ovanstående larmmottagare.

36-1284 Magnetkontakt..... 269:-

36-1285 Rörelsedetektor..... 298:-

Gör ditt larm trådlöst!  
Köp till 36-1283, se sid. 56.

STOPPA TJUVEN!

Från  
695:-



Svensk bruksanvisning medföljer!

Fyra självhäftande alarmdekal  
medföljer larmcentralerna!

**Larmcentraler i kraftig plåtåda med lås.** Lämpliga för skydd av hem, sommarstugor och mindre företag. Till centralerna kan de flesta larmgivare anslutas. Centralerna levereras utan drivkälla, larmgivare, batteri, siren och kabel. Centralerna har ljud och ljusindikeringar på flera viktiga funktioner. Möjlighet att ansluta extem kodströmbrytare. Storlek ca 250x170x70 mm. Fyra självhäftande larmdekal och Svensk bruksanvisning medföljer larmcentralerna!

**Larmcentral AEI HA-841** Fyra larmgångar (N.O.) öppen, (N.C.) slutet med och utan tidsfördröjning. Utpasseringstid 60 sek. Inpasseringstid 1-60 sek. (justerbar.) Larmtid 0,5-10 min (justerbar.) Larmutgångar: LF-signal (sirenljud) för hornhögtalare 8 ohm (32-2325) och 2st slutande reläutgångar. Passande kodströmbrytare (32-7714) Drivs med batterieliminatör 13,8V/1A (32-8007) Batteri för reservkraft kan anslutas, 8st batterier typ R14 eller laddningsbar ackumulatör ex. 32-3893 som laddas från centralen. OBS! Centralen levereras utan tillbehör.

32-965..... 695:-

**Larmcentral AEI-981 med inbyggd larmuppringare** Programmerbart talmeddelande. Flexibel larmcentral med 6 sektioner. Sektion 1&2: tidsfördröjd (30 sek) ingång för ex. ytter/garagedörr. Sektion 3&4: Utan fördröjning för Lex. fönster, rörelsedetektorer m.m. Sektion 5&6: Utan fördröjning och alltid inkopplade oavsett om centralen är aktiverad eller ej, bra för t.ex. brandlarmsgivare. Sektionerna är omprogrammerbara efter eget behov. Både N.O och N.C.givare kan anslutas. Separat sabotageingång. Du kan ringa upp och fjärrmanövrera centralen och även få svar om rådande status. Av/på-slag med programmerbar kod. Justerbar larm/ingångsfördröjning 2-999 Sek. Larmutgång för anslutning av siren 12V max 2A (32-7727) och slutande reläutgångar (max 2A) Passande kodströmbrytare (32-2093). Drivs med transformator 16VAC (32-3444). OBS! Levereras utan tillbehör.

32-1984..... 1295:-

## LARMSATS

**Larmsats**, grundsats, innehåller 1 st larmcentral 32-965, 1 st IR-detektor 32-7703, 1 st eliminator, 1 st batteri 32-3893, 1 st larmkontakt 22-865, 1 st hornhögtalare 32-2325, 1 st spikförp. 21-196, 100 st klammer 32-5359 och 25 st 22-1155, 25 m ledning 49-191-55, 25 m ledning 49-199-10, 10 m 49-205-5, 4 st larmdekal. Läs mer om dessa artiklar på efterföljande sidor. Givetvis kan man också komplettera denna grundsats med flera larmartiklar som t.ex IR-detektorer, larmkontakter, blyxtljus, siren m.m. Svensk bruksanvisning medföljer.

42-1443..... 1495:-

**Larmsats med inbyggd larmuppringare** lika som 42-1443 men med larmcentral 32-1984, siren 32-7727, telekablage och transformator (32-3444) med kapsling som ersätter eliminator.

32-2014..... 1995:-

**Larmcentral med inbyggd larmuppringare** Allt-i-ett. Lämplig för fritidshuset eller lägenheten. Inbyggd rörelsesensor, (räckvidd 12m och 110°) siren (90 dB) och batteribackup (1st 9V batteri medföljer). Larmet aktiveras med kod på knappatsen eller med fjärrkontroll (tillbehör). Vid larm ringer centralen upp 3 telefonnummer och spelar upp ett förinspelat meddelande. Panikknapp. Kan kompletteras med trådbundna sensorer. Levereras med larmenhet, eliminator, telekabel och prop. Storlek 130x75x60 mm.

**32-8071**..... 495:-

**Fjärrkontroll** slår av /på larmet. Panikknapp. Nyckelringsformat. Drivs med 2 st CR2016 batterier (medföljer).

32-8093..... 249:-

**Larmdekal**

22-4238 5 st..... 15:-



32-8071

32-8093





Siren av plast med 6 olika ljud (120 dB). Drivspänning 6-12 V DC/1,2 A. Stållbart fäste. Storlek 105x105x92 mm.

32-7727 ..... 139:-

**Hornhögtalare** av plast för inom- eller utomhusbruk. Max belastning 15 W. Impedans 8 ohm. Diam. 137 mm. Längd 125 mm med stållbart fäste.

32-2325 ..... 139:-

**Sirén, vattentätlig** av plast för inom- eller utomhusbruk. Lämplig att använda på ex. båtar. Pulserande ljud. 12V DC/100 mA.

36-1742 ..... 149:-



Siren för inomhusbruk. 112 dB. Drivs med 6-12 V DC. 250 mA. Storlek 85x55x33 mm.

32-4332 ..... 119:-



**Summer** med hög ljudstyrka och låg strömförbrukning. 93 dB vid 1 m. Storlek 30x24 mm. 6-30 V/20 mA

22-572 ..... 35:-

**Reläbrandvarnare** jonisk för anslutning till larmcentraler m.m. Växlande reläutgång (N.O., N.C.) gör att den passar de flesta larmcentraler. Sammankopplingsbar (larmar en, larmar alla). Drivspänning 12/24/48 V DC. Inbyggd summer ljuder vid rökutveckling samt aktiverar larmcentralen. Storlek 127x44 mm.

32-1988 ..... 349:-



**Magnetisk larmkontakt** för montering vid fönster, dörrar m.m. Inklusad i plastkåpa, magnet och ett tungelement var för sig. Max 50 V DC. 0,1 A. Max effekt 6 VA. Påverkningsavstånd 12 mm. Vid öppning, brytande funktion (N.C.). Längd 50 mm. Japanskt fabrikat, hög kvalitet.

Nr 1 st 10 st

22-865 ..... 59:- 495:-

**Magnetisk larmkontakt**, som ovan. Vid öppning slutande funktion (N.O.).

22-853 ..... 59:-

**Magnetisk larmkontakt** för montering vid fönster, dörrar m.m. Inklusad i plastkåpa, magnet och ett tungelement var för sig. Max 230 V DC. 0,5 A. Max effekt 50 W. Påverkningsavstånd 15 mm. 1-polig brytande och slutande funktion. Längd 62 mm. Med skyddskåpa över polskruvar.

22-866 ..... 149:-



**Kopplingsdosa** 6-polig inld sabotageskydd (N.C.) i locket. Används för att t.ex. ansluta larmkontakter, detektorer, sirener etc. till ett sabotageskyddat ledningsnät. Kan även användas till skarvning av svagströmskabel. Storlek 80x24x17 mm.

32-7081 ..... 20:-



**Magnetisk larmkontakt** i rund modell för infällning i t.ex. väggar och dörrkarmar. Enkel montering i 8 mm hål. Består av två delar, magnet och tungelement. Max påverkningsavstånd 15 mm. 35V DC/100 mA. Vid öppning brytande funktion (N.C.). Längd 33 mm.

32-5329 ..... 39:-



**IR-detektor** med avkänningsområde, 90°, max 12m. Omkopplingsbar för larm direkt vid första rörelsen eller vid två rörelser inom 30 sek. Storlek 55x73x35 mm.

32-7703 ..... 295:-

**IR-detektor** som 32-7703, men med två separata inbyggda IR-sensorer för ytterligare säkerhet mot falsklarm. Storlek 127x64x45 mm.

32-1627 ..... 349:-



**Kodströmbrytare**. Genom att ange en kod kan man koppla till och från larmet utan att befina sig vid larmcentralen. Passar larmcentral 32-965. Lysdiodindikering för drivspänning, larmminne och inkopplat larm. Belyst knapptryckning. Utanpåliggande montering. Drivspänning 10-14 V DC/AC max 150 mA. Reläutgång (N.C., N.O.) max 30 V DC/ 5A. Sabotageskydds brytare N.C. För inkoppling behövs minst 8-ledad kabel. Storlek 129x84x41 mm.

32-7714 ..... 349:-

**Kodströmbrytare** till larmcentral 32-1984. Genom att ange en kod kan man koppla till- och från larmet utan att befina sig vid larmcentralen. Lysdiodindikering för status på de olika larmslingorna, larmminne, backup-batteri m.m. Max 4 st kodströmbrytare kan parallellanslutas till larmcentralen. För inkoppling behövs minst 4-ledad kabel. Storlek 117x117x21 mm.

32-2093 ..... 299:-



**Blixtljus** s.k. strobolight. Ger ett intensivt blixtrande sken. Kan t.ex. användas som tyst varningslarm. Fästskruv i botten. Ø 69 mm. Höjd 29 mm. Drivspänning 12 V DC/ 200 mA.

Nr	Färg	Pris
32-7716-3	Röd	119:-
32-7716-5	Blå	119:-
32-7716-8	Orange	119:-

**Blixtljus** med kraftigare ljus. Storlek Ø 95 mm och höjd 80 mm. 12V/700 mA.

Nr	Färg	Pris
36-1741	Orange	139:-



**Dörrvakt/Minilarm** med magnetisk larmkontakt. Ett litet och enkelt larm som kan användas till det mesta, t.ex. medicinskåp, fönster, lådor, dörrar etc. Omkopplingsbar mellan sirenljud (ca 100 db) och Ding-Dong. Levereras med 3 st batterier SR 44. Storlek 68x25x25 mm.

36-1061 ..... 79:-

**Larmcentral** Programmerbar med inbyggd IR-detektor. Lätt att ta med sig. Lämplig att använda i små lägenheter, garage, förråd, hotellrummet m.m. Avkänningsområde 15 m, 110 grader. Inställbar kod med hjälp av 12 tangenter samt en panikknapp (direktlarm). 10 sek ingångsfördröjning. Larmtid 50 sek. Inbyggd siren 110 dB. Lysdiodindikering: ON/OFF samt varning för dåligt batteri. Drivs med 1 st 9V batteri typ 6F22 (medföljer ej) eller 1 st batterieliminatör (medföljer ej). Lev. med 2 st larmdekaler. Storlek 135x78x55 mm.

32-4390 ..... 299:-

Siren för larmcentral 32-4390. Enkel anslutning. Levereras med batterieliminatör som även driver larmcentralen. 10 m kabel. Storlek: 145x125 mm. Svart.

32-4824 ..... 299:-



**Cykellarm** Rörelsekänslig enhet som du monterar på ramen. Utrustad med låsvajer som låses upp med medföljande nyckel. Då larmet är aktiverat ljuder sirenen så fort någon rör cykeln (känner av ev. falsklarm) eller klipper av vajern. Justerbar känslighet. Drivs med ett 9V batteri (medföljer ej). Storlek: 100x55x48 mm.

36-1740 ..... 198:-

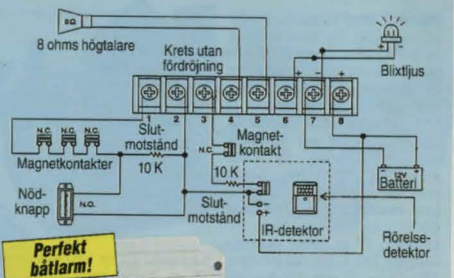

**Larmcentral AC-238**. En enkel, liten och smidig larmcentral för t.ex. båten, sommarstugan etc. För båten rekommenderas trampmatta 32-7768. Till larmcentralen kan de flesta typer av larmgivare anslutas. Larmcentralen är försedd med en ingång utan fördröjning (N.O. & N.C.) och en ingång med 30 sek. ingångsfördröjning (N.O. & N.C.). Larmutgång för hornhögtalare 8 ohm (t.ex. 32-2325) och reläutgång (N.O.) för t.ex. blixtljus, siren etc. Utgångsfördröjning 60 sek. Lysdiodindikering för aktiverat larm. Larmcentralen drivs med 12-16 VDC. Storlek 133x114x38 mm.

32-5168 ..... 249:-



**Trampmatta** för hemmet, husvagnen, båten m.m. Placeras under befintlig matta. Normalt öppen kontakt (N.O) som sluter när någon kliver på matan. Med sabotageslinga. Storlek 71x39 cm.

32-7768 ..... 198:-



**Trådlösa larm** med fjärrkontroll. Larmen avger en mycket hög larmsignal (>100 dB) då de aktiveras. Räckvidd på fjärrkontrollen ca 4 meter. Radiogränssnitt möjliggör aktivering/deaktivering utan fri sikt! Larma av innan du kliver innanför dörren. Fjärrkontrollen drivs med 3 st. LR44 batterier (medföljer ej).

36-1738 IR-detektor. Alarm/Dörrklocks signal. Drivs med 4 st. LR6 batterier (medföljer ej). Storlek 110x68x45 mm. .... 198:-

36-1739 Magnetkontakt. Drivs med 3 st. LR3 batterier (medföljer ej). .... 149:-



**Monitor med kamera.** Svart/vit. Lämplig för övervakning av butik, dörr, barnkammare, djurtransport m.m. Kameran är försedd med elektronisk IRIS (ser i mörker ned till 0 lux) och mikrofon. Monitorn har ingång för två kameror och RCA-utgång för t.ex. inspelning på video. Drivs med eliminator eller 12V DC. Lev med 5,5" svart/vit monitor, 1 st kamera, fäste för kamera, 17 m kabel och eliminator 230V. Storlek monitor 190x160x150 mm. Storlek kamera 65x50x35 mm.



**Kamera.** Extra kamera med 17 m kabel passande 32-8966.

32-8966 ..... 695:-  
32-8967 ..... 349:-



**Övervakningskamera.** Färg. Utrustad med mikrofon och väggfäste. Kopplas direkt till TV eller video via scartkontakt. Drivs med hjälp av batterieliminatör. Kameran kan användas för såväl utomhus- som inomhusbruk, men bör vid utomhusbruk placeras under någon typ av skydd. Storlek: 65x50x40 mm. Levereras med kamera, 17 m. kabel, batterieliminatör, scartkontakt och väggfäste.

36-1251 ..... 398:-

**Övervakningskamera mini (färg)** med väggfäste. Utrustad med mikrofon. Kameran ser i mörker ner till 3 lux och har 74° synfält. Avsedd för inomhusmiljö. Kabeln kan förlängas ca 30-100m beroende på kabelkvalitet. Drivs med eliminator. RCA-anslutning (audio och video). Storlek 45x40x50mm (inkl fäste). Levereras med kamera, batterieliminatör och 10m kabel.



36-1641 ..... 495:-  
36-1642 Förlängningskabel 10 m ..... 98:-



**Rörelsevakt IR 12V DC.** Avkänningsområde 75° horisontellt. Räckvidd ca 12 m. Justerbar känslighet. Kan under dagtid urkopplas och enbart vara inkopplad under skymning och mörker. Inställbar inkopplingsdiod 6 sek. till 10 min. Reläutgång max 12 V/5A. Storlek 136x65x115 mm.

32-3697 ..... 279:-



1195:-

Trådlös överföring

**Trådlös övervakningskamera med 5,5" monitor** och kamera som tål att sitta både ute och inne. Räckvidd ca 25 m. Tål temp. på ca -20 till +40C. Kamera för fast installation. Mycket lämpad som övervakning av butiker, företag, parkeringsplatser stall, ladugårdar m.m. 2 extra kameror kan anslutas. **Monitorn växlar automatiskt** mellan anslutna kameror (max 3st). Kamera/monitor drivs med batterieliminatör (medföljer). Monitorn kan också drivas med 10 st R14 batterier (medf. ej). Storlek monitor 210x155x175 mm. Storlek kamera 140x110x125 mm.

32-8518 Monitor och kamera ..... 1195:-  
32-8520 Extra kamera ..... 595:-



Trådlös överföring

**Trådlös övervakningskamera "mini"** 2,4GHz. En mycket liten färgkamera, endast 34x18x17 mm. Enkel att gömma. Drivs med 6V batterieliminatör eller lös batteripack, detta för att göra den helt trådlös och mycket flexibel att placera. Mottagardelen placeras vid TV eller separat monitor och kopplas in via AV-ingången. Kameran ser i mörker till 3lux och har 60° synfält. Räckvidd ca 250 meter vid fri sikt. Lev. med kamera, 2st batterieliminatörer, batterilåda med plats för 4st batterier typ R6 (medföljer ej), och 1,8m RCA-kabel.

32-8278 ..... 1495:-

69:-



NY

**Dörrlarm** Lägges enkelt under dörren och då någon försöker ta sig in avger larmet en 118 dB hög siren som garanterat skrämmar den ovälkomne gästen på flykten. Bra att ta med sig på resor och andra tillfällen då man sover borta.

36-1736 ..... 69:-

# Lura tjuven!



**Persiennkontroll** ...glömmer inte att vrida persiennerna! Elektroniskt programmerbar persiennkontroll med upp till fyra tidsinställningar/dygn. Vrider persiennerna i önskat läge. Perfekt att lura tjuven som tror att du är hemma då persiennerna ändras. Skydda även dina blommor för den starka solen mitt på dagen eller låt morgonljuset strömma in i sovrummet då du vaknar! Monteras direkt på vindstängan och drivs med 3 st. batterier typ LR6 (medföljer ej). Storlek: 113x46x39 mm.

36-1737 ..... 198:-



AUTO ALARM  
Electronic Protection

**Larmtrapp** för bil. Lura tjuven med denna enkla larmtrapp. Två dioder blinkar om vartannat. Avskräcker biltjuvar. Fästes på insidan av vindrutan eller på instrumentbrådan. Drivs med två batterier typ LR3. (medföljer ej)

36-1250 ..... 39:-

**Elektronisk vakthund** Avger ett mycket realistiskt ljudskall då någon kommer inom avkänningsområdet. Radaravkänning medför att den kan ställas bakom dörrar och mindre väggar för att lura icke välkomna gäster att här finns en vakthund! Enheten kan även ställas in för lugnt behagligt miljö ljud med fågelkvitter och porlande vatten. (Av eller på, ej för avkänning) Justerbar känslighet och volym. Max. räckvidd ca 9 meter. Drivs med 12V batterieliminatör (medföljer). Storlek: 193x147x125 mm.

36-1728 ..... 695:-

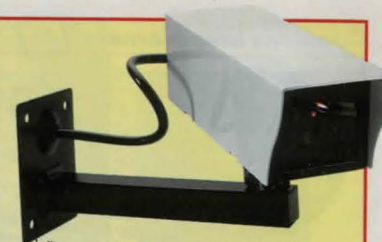

**Övervakningskamera "Dummy"** Lura tjuven! Ser ut som en riktig kamera. Lämplig att använda vid entreer, parkeringar m.m. Storlek 240x115x65 mm.

32-2444 ..... 198:-

Perfekt i butiker



NY

**Övervakningskamera "Dummy"** Ser ut som en äkta övervakningskamera och monterar i taket. Lysdiodindikering ger den ett mycket autentiskt utseende. Storlek: ø 125 mm, höjd 85 mm.

36-1735 ..... 149:-



NY

"Vov-vov"

695:-



## Överfallslarm

**Överfallslarm** för personligt bruk i nödsituationer. Inbyggt siren 110 dB. Aktiveras genom att man drar ur en sprint. Drivs med 1 st 12 V batteri V23GA (medföljer). Storlek 60x38x24 mm.

32-3276 ..... 45:-

## Vattenlarm

**Vattenlarm.** Placera vattenlarmet t.ex. under diskbänken, diskmaskinen varmvattenberedaren etc. Ljuder med 85 dB vid vattenläckage. Ljudindikering för låg batterispänning. Lev. utan batteri (1 st 9V). Storlek 90x30 mm.

32-3380 ..... 149:-



\* Se nederst på sidan

**Gaslarm** Skydda dig från farliga gaser. Montera gaslarm i lägenheten, husbilen, husvagnen, båten m.m. Två olika modeller av gaslarm finns: 1. För Gasol/Propan/Butan. 2. För narkosgas som används för att söva ner människor vid inbrott i t.ex. husvagnar, husbilar, lastbilar m.m. Ansluts till 12VDC eller via batterieliminatör (medf. ej till -8625). Lev. med 3m anslutningskabel.

32-8624 Gasol/Propan/Butan ..... 349:-  
32-8625 Narkosgas ..... 595:-



## Joniska brandvarnare



**Brandvarnare 2-pack.** Jonisk. Kompakt och lättplacerad brandvarnare för villan, lägenheten, fritidshuset, husvagnen m.m. Jonisk detektering. Lev. med 9V batterier. Storlek 90x26 mm.

32-5684 ..... 99:-

**Brandvarnare** med jonisk detektering och pausfunktion vilket ger möjlighet till tillfällig reduktion av känsligheten vid t.ex. matlagningsrök. Sammankopplingsbar (larmar en, larmar alla). Sammankopplas med en 2x0,75-ledare (EKU). Lev med 1 st 9V batteri. Storlek 90x26 mm.

32-3383 ..... 79:-

**Brandvarnare jonisk** med 10 års litiumbatteri, (9V U9VL). Funktion som 32-5684. Lev. styckvis. Storlek 90x26 mm.

32-3920 ..... 149:-

**Mini-brandvarnare jonisk** Storlek 83x33 mm. Lev med 1 st 9V batteri.

36-1253 ..... 69:-

Prisjusteringar på brandvarnare kan ske under vårat katalogår p.g.a. nya Europeiska återvinningsregler! (Ej klart vid tryck av vår katalog.)

## Resebrandvarnare



**Resebrandvarnare jonisk** Kan lätt hängas upp på dörrkarmen. Bra att ha med på resan eller i båten, husvagnen m.m. Försedd med testknapp och inbrottskontakt som placeras mellan dörrblad och dörrkarm. Levereras med 1 st 9V batteri. Storlek 81x72x26 mm.

32-6067 ..... 129:-

(uppfyller konsumentverkets regler för säkerhet och funktion)

## Optiska brandvarnare

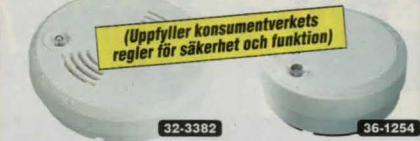

**Brandvarnare 2-pack** med optisk detektering. Lev. med 1 st 9V batteri. Storlek 90x26 mm.

36-1980 ..... 119:-

**Brandvarnare** med optisk detektering. Sammankopplingsbar (larmar en, larmar alla). Sammankopplas med en 2x0,75-ledare (EKU). Lev med 1 st 9V batteri. Storlek 90x26 mm.

32-3382 ..... 99:-

**Brandvarnare.** Kombinerad optisk och jonisk detektering för ökad säkerhet. Reagerar på både synlig och osynlig rök. Sammankopplingsbar (larmar en, larmar alla). Sammankopplas med en 2x0,75-ledare (EKU). Lev. med 1 st alkaliskt 9V batteri. Storlek 125x45 mm.

32-3381 ..... 249:-

**Mini-brandvarnare optisk** Storlek 83x33 mm. Levereras med 1 st 9V batteri.

36-1254 ..... 98:-



**Brandvarnare trådlös.** Optisk. Kompakt och lättplacerad brandvarnare. När en brandvarnare larmar, aktiverar den trådlöst övriga brandvarnare som då också ljuder. Max räckvidd 50-150 m. beroende på väggar, isolering etc. Lev med 1 st alkaliskt 9V-batteri. Storlek 90x26 mm.

32-6397 ..... 499:-

## Brandsläckare



**Brandsläckare.** Uppfyller fordringar och bestämmelser enligt gällande svensk/norsk/finsk standard. Laddade med ABC pulver som effektivt släcker trä, papper, textilier, brandfarliga vätskor, oljor, lacker samt bränder i elektrisk utrustning. Inbyggd manometer. Omladdningsbar - servicenät täckande hela landet. 2 kg levereras med fordonshållare.

44-32 2 kg Brandklass 13A 89BC ..... 298,-

44-34 6 kg Brandklass 34A 183BC ..... 495,-

44-35 12 kg Brandklass 55A 233BC ..... 899,-

**Brandfilt 0,9x1,2 meter.** Ett lätthanterligt, effektivt, rent och snabbt släckhjälpmedel. Oumbärligt i alla hem.

34-842 ..... 149,-

## CO TECH POWER

10-pack från 29:-



**Alkaliska batterier** Ett miljöriktigt longlife-batteri för god batteriekonomi.

Nr	Typ	Volt	Pris	Pris
32-6312	LR03	1,5	4 st 22:-	10 st 32:-
32-6313	LR6	1,5	4 st 19:-	10 st 29:-
32-6314	LR14	1,5	2 st 22:-	24 st 220:-
32-6315	LR20	1,5	2 st 29:-	24 st 310:-
32-6316	6LR61	9	1 st 22:-	12 st 220:-

## Duracell



**Alkaliska batterier Duracell Ultra M3, 1,5V.** Konstruerat för att klara av apparater med stora strömuttag som t.ex. digitala kameror och radiostyrda leksaker.

Nr	Typ	Volt	Pris
32-5122	LR03/AAA	4 st.....	45:-
32-5123	LR6/AA	4 st.....	39:-
36-1090	LR14/C	2 st.....	45:-
36-1091	LR20/D	2 st.....	45:-
36-1092	6LR61/9V	1 st.....	45:-

## Med batteritestare



**Batterihållare med batteritestare.** Håll ordning på dina batterier på ett enkelt och smidigt sätt. Hållaren rymmer: 8 st R20, 8 st R14, 12 st R6, 8 st R03 samt 4 st 6LR61 batterier. Kan monteras hängande eller liggande. Storlek 300x185x49 mm.

32-3216 ..... 49:-

## Alkaliska

## VARTA



**Alkaliska batterier Varta universal.** Ett longlife batteri som kan användas i de flesta apparater.

Nr	Typ	Volt	Pris	Pris
32-2081	LR03	1,5	4 st 36:-	
32-2082	LR6	1,5	4 st 29:-	12 st 59:-
32-2083	LR14	1,5	2 st 29:-	
32-2084	LR20	1,5	2 st 39:-	
32-2085	6LR61	9	1 st 35:-	

**Alkaliska batterier Varta Maxi Tech** Ett alkaliskt batteri som är konstruerat för produkter med hög strömförbrukning, som radiostyrda leksaker, digitala kameror, kameror med inbyggd blix, Mini Disc, jaktradion mm.

32-5084	LR03	4 st.....	39:-
32-5085	LR6	4 st.....	35:-
32-6327	AAAA	2 st.....	39:-

**Batterier HI-WATT.** Miljöriktiga batterier för radio, ficklampor, kalkylatorer, experiment m.m.

Nr	Typ	Volt	Pris	Pris
32-2022	R03	1,5	4 st 12:50	10 st 19:-
32-2023	R6	1,5	4 st 12:50	10 st 19:-
32-2024	R14	1,5	2 st 11:50	24 st 115:-
32-2025	R20	1,5	2 st 12:50	24 st 130:-
32-2026	6F22	9	1 st 10:-	12 st 98:-





**NY**  
Lithium iron batterier. 1,5 V. Cirka 5 ggr högre kapacitet än ett alkaliskt batteri. Bra för energikrävande produkter som MP3, digitalkameror, CD-spelare m.m. 4-pack R6. Ej laddningsbart. 36-1825..... 98:-



**NY**  
Alkaliskt batteriset. Lämpliga batterier för kamera, MP3, ficklampa, fjärrkontroll, leksaker m.m. Innehåller 16 st LR6 och 8 st LR03. 36-1826..... 69:-

### Batterier för strålkastare, experiment m.m.

Batterier HI-Watt för strålkastare, experiment m.m. Batteri 3R12, 4,5V.  
Nr 1 st 12:-  
32-7037..... 12:- 112:-  
Batteri 3LR12X alkaliskt 4,5V  
Nr 1 st 12:-  
32-6125..... 32:- 334:-  
Batteri 4R25 HI-Watt 6V. Batteri 4LR25 alkaliskt 6V.  
32-3722..... 39:- 36-1827..... 55:-



**Blyackumulatör** helkapslad och underhållsfri. För användning till alarmsystem, nödbelysning, modeller m.m.  
Nr Volt Ah LxBxH Pris  
32-3893 12 1,3 97x47x50..... 198:-  
32-3894 12 2,2 177x34x60..... 235:-  
32-3896 12 7,2 151x65x94..... 270:-  
Batteriladdare för MC/Scoter-batterier. Omkopplingsbar mellan 6 och 12 volt. Laddström max 0,5 A. Storlek 50x60x85 mm. 35-1407..... 179:-



**ULTRALIFE**  
Lithiumbatteri 9V typ U9VL med lång livslängd. Används det till en brandvarnare ger det ström upp till 10 år vid normal användning. Batteriet är även idealiskt för en rad andra strömsnåla apparater som ska fungera utan avbrott under många år. Miljövänligt. 32-2284..... 99:-

## VARTA



Lithium batterier till kameror etc.

Nr	Typ	Storlek	Volt	1 st	10 st
22-3479	2 CR 5	34x17x45	6	79:-	675:-
32-5506	CR2	15x27	3	49:-	425:-
22-3480	CR-P2	36x19,5x35	6	79:-	675:-
22-3481	CR 123A	17x34,2	3	49:-	425:-
32-7499	CR-V3	51,8x28,5x14,2	3	149:-	1300:-



Alkaliska batterier för personsökare, billarm, foto m.m.

Nr	Typ	Volt	Pris
32-4590	LR1	1,5	25:-
22-3226	V23GA	12	35:-
22-2272	4LR44	6	55:-
36-1681	V625U	1,5	19:50



Lithium batterier till kameror etc. 2-pack.

Nr	Typ	Storlek	Volt	Pris
36-1828	2CR5	34x17x45	6	69:-
36-1830	CR2	15x27	3	49:-
36-1836	CR123A	17x34	3	49:-

## RAYVAC



Zink-luftbatterier för hörapparater m.m. 1,4 V. Aktiveras när batteriet tas ur förpackningen. 6-pack.

Nr	Typ	Storlek i mm	mAh	Pris
32-7966	V10AT	5,8x3,55	90	49:-
32-7967	V312AT	7,9x3,6	160	49:-
32-7968	V13AT	7,9x5,4	290	49:-
32-7969	V675AT	11,6x5,4	630	54:-

## VARTA



Silver-oxid batterier 1,5 V till foto, klockor, kalkylatorer m.m.

Nr	Typ	Storlek	Volt	1 st	10 st
22-3910	SR44 / V357	11,6 x 5,4	1,5	19:50	165:-
22-3911	SR43 / V386	11,6 x 4,2	1,5	19:50	165:-
22-3912	SR54 / V389	11,6 x 3,0	1,5	19:50	165:-
22-3913	SR55 / V391	11,6 x 2,1	1,5	19:50	165:-
22-3914	SR45 / V394	9,5 x 3,6	1,5	19:50	165:-
22-3915	SR57 / V395	9,5 x 2,7	1,5	19:50	165:-
22-3916	SR69 / V371	9,5 x 2,1	1,5	19:50	165:-
22-3917	SR58 / V362	7,9 x 2,1	1,5	19:50	165:-
22-3918	SR59 / V396	7,9 x 2,6	1,5	19:50	165:-
32-1048	SR731 / V329	7,9 x 3,1	1,5	19:50	165:-
22-3919	SR41 / V392	7,9 x 3,6	1,5	19:50	165:-
22-3920	SR48 / V393	7,9 x 5,4	1,5	19:50	165:-
22-3921	SR60 / V364	6,8 x 2,1	1,5	19:50	165:-
22-3922	SR626 / V377	6,8 x 2,6	1,5	19:50	165:-
22-3923	SR63 / V379	5,8 x 2,1	1,5	19:50	165:-



Lithium batterier till klockor, kalkylatorer, kameror etc.

Nr	Typ	Storlek	Volt	1 st	10 st
32-6127	CR 1216	12x1,6	3	19:-	165:-
32-2116	CR 1220	12x2,0	3	19:-	165:-
32-2117	CR 1616	16x1,6	3	19:-	165:-
32-2118	CR 1620	16x2,0	3	19:-	165:-
32-2119	CR 2016	20x1,6	3	19:-	165:-
32-2235	CR 2025	20x2,5	3	19:-	165:-
32-2236	CR 2032	20x3,2	3	19:-	165:-
32-2237	BR 2320	23x2,0	3	19:-	165:-
32-2238	CR 2430	24,5x3,0	3	19:-	165:-
32-2239	CR 2450	24,5x5,0	3	26:-	225:-



Batterisats, silveroxid-batterier för klockor, kalkylatorer, kameror, spel, fjärrkontroller m.m. 10 st av de vanligaste förekommande batteristorlekarna. 2 st storlek SR44 (11,6x5,4 mm), 2 st SR69 (9,5x2,1 mm), 2 st SR66 (6,8x2,6 mm), 2 st SR60 (6,8x2,1 mm), 1 st SR55 (11,6x2,1 mm), 1 st SR41 (7,9x3,6 mm). 32-9000..... 49:-

Lithiumbatterier 3V, till klockor, kalkylatorer, databankar m.m. 5 st/förp.  
Nr Typ Pris  
32-2241 CR 2032..... 49:-  
32-2242 CR 2025..... 49:-  
32-2243 CR 2016..... 49:-  
32-2244 CR 1220..... 49:-

## VARTA



Nickel-Metall-Hydrid batterier. Rätt laddade batterier ger högsta kapacitet även efter 1000 laddningar. Ni-MH kan i de flesta fall ersätta Nickel-Cadmium batterier. Kontrollera bara att din laddare även är avsedd för Ni-MH batterier.

Nr	Typ	Volt/mAh	Pris	12 st	Pris
36-1829	HR03	1,2/800	4 st...	129:-	12 st 329:-
32-9015	HR6	1,2/2100	4 st...	129:-	12 st 329:-
36-1981	HR6	1,2/2500	2 st...	119:-	10 st 525:-
32-6668	HR14	1,2/3000	2 st...	169:-	10 st 765:-
32-6126	HR20	1,2/3000	2 st...	169:-	10 st 765:-
32-5096	6HR22	9/170	1 st...	120:-	10 st 1050:-

## MINAMOTO



Nickel-Metall-Hydrid batterier. Laddningsbara miljöriktiga batterier som i de flesta fall kan ersätta Ni-Cd batterier.

Nr	Typ	Volt/mAh	Pris	12 st	Pris
32-8493	R03	1,2/750	4 st...	98:-	12 st 260:-
32-8494	R6	1,2/2000	4 st...	119:-	12 st 315:-
32-1186	R14	1,2/2500	2 st...	125:-	10 st 560:-
32-9056	R14	1,2/4500	2 st...	169:-	10 st 745:-
32-5072	R20	1,2/4000	2 st...	159:-	10 st 710:-
32-9057	R20	1,2/8000	2 st...	198:-	10 st 850:-
36-2045	6F22	9V/250	1 st...	89:-	10 st 790:-

## SANYO



Battericell med fanor för lödanslutning. Ni-MH. Spänning 1,2V.

Nr	Storlek (mm)	Kapacitet (mAh)	1 st	10 st
32-6120	14,2x50	1500	42:-	380:-
32-6122	18x67	4100	85:-	760:-
32-6123	23x43	2000	89:-	800:-
32-8497	23x43,5	3600	110:-	990:-



# WANSON®

## Batteriladdare för Ni-MH och Ni-Cd-batterier



**179:-**

Ni-MH  
Ni-Cd

**Batteriladdare** med 4 st miljöriktiga Nickel-Metallhydrid-batterier, storlek R6 2300 mAh, R03 800 mAh. Inbyggd timer (laddtid ca 15 timmar). Laddar laddningsbara Ni-MH eller Ni-Cd batterier typ R03 och R6 (2 eller 4 st/laddning). Storlek 110x48x45 mm.

32-5100 Med 4 st R6..... 179:-  
36-1591 Med 4 st R03..... 179:-  
36-1970 Utan batterier..... 98:-



Från **119:-**

Nickel-Metall Hydrid batterier .

Nr			4 st	12st
32-5710	2000 mAh	R6	119:-	319:-
32-8312	2300 mAh	R6	149:-	396:-
36-1842	900mAh	R03	119:-	327:-



Väska som är lämplig för förvaring av batterier. Försedd med bälteshållare för att enkelt bära med sig reservbatterier till digitalkamera, MP3 m.m. Plats för 4 st R6 eller R03 batterier.

36-1507..... 49:-



**Batteriladdare** för snabbbladdning av Ni-MH och Ni-Cd batterier (1-4/laddning). Laddtid 50 till 65 minuter beroende på batterikapacitet. Laddar t.ex R6 2000 mAh på 65 minuter. Avsedd för batteristorlek R03 och R6 (max 4 st). Laddningen övervakas av en microprocessor. Negativ delta-V cut off funktion. Övergår till underhållsladdning. Temperaturövervakning för att förhindra att batterierna blir överhettade. Lysdiödsindikering. Lev. med 230V adapter och 12V kabel. Storlek 125x80x30mm.

32-8506..... 279:-

**Batteriladdare** lika som ovan men 4 st R6 2300 mAh batterier medföljer.

32-9037..... 379:-



**Batteriladdare** med 4 st miljöriktiga Nickel-Metallhydrid batterier, storlek R6 2300 mAh. Laddar dina Ni-MH batterier (1-4/laddning), typ R03 och R6, på 2 timmar. Negativ delta V cut-off funktion. Inbyggd timer. Storlek 110x70x30 mm.

36-1837..... 249:-



**Batteriladdare** med 1 st miljöriktigt Nickel-Metallhydrid batteri, storlek 9V 200 mAh. Inbyggd timer (laddtid ca 10 timmar). Laddar 1-2st 9V laddningsbara Ni-MH eller Ni-Cd batterier per gång. Storlek 85x55x40 mm.

36-1835..... 129:-



**Batteriladdare** med 8 st miljöriktiga Nickel-Metallhydrid batterier storlek R6 2000 mAh. Laddar 2,4,6 eller 8 st Ni-MH eller Ni-Cd batterier typ R03/R6. Laddtid Ni-MH ca. 8 timmar, Ni-Cd ca. 5 timmar. Inbyggd timer som automatiskt kopplar on till underhållsladdning när batterierna är fulladdade. Storlek 185 x 75 x 52 mm.

32-6317..... 395:-



**Batteriladdare** för 230V och 12V. För Ni-MH och Ni-Cd batterier. Laddtid 2,5 till 16 timmar beroende på batterikapacitet. Laddar t.ex R6 2500 mAh på 3,5 timmar. Avsedd för eller 4 st/laddning av batteristorlek R03 , R6, R14 och R20 eller 1 eller 2 st/laddning av 9V. Laddningen övervakas av en microprocessor. Negativ delta-V cut off funktion. Övergår till underhållsladdning. Temperaturövervakning för att förhindra att batterierna blir överhettade. Lysdiödsindikering. Lev. med 230V adapter och 12V kabel. Storlek 180x130x62 mm.

36-1839..... 249:-

# WANSON®



**Batteriladdare** med microprocessorövervakad laddning / urladdning. Passar Ni-MH och Ni-CD batterier av storlek R03, R6, R14, R20 och 6F22. Laddar 1-4 batterier plus 2st 6F22. Kan ladda olika storlek och typ av batteri samtidigt. Automatisk inställning av rätt laddningsström. Laddtid 30 minuter till 10 timmar beroende på batterityp. Diödsindikering där du kan se laddning/urladdning. Storlek 180x185x58 mm.

32-6319..... 349:-



**Batteriladdare** för Ni-MH och Ni-Cd batterier. Laddar 1 eller 2 batterier av typen R6, R03 eller prismatisk 14M (1300-1600 mAh). När laddning av två batterier sker samtidigt måste dessa vara av samma modell. 230V. Storlek 120x60x38 mm.

36-1840..... 179:-

**Batterier.** Prismatiska.

Nr	Typ	mAh	Storlek	Antal	Pris
----	-----	-----	---------	-------	------

32-8973 14M Passar laddare 36-1840 1400 6,1x17,0x67,0 mm 1 ..... 65:-

32-8972 8M ..... 800 6,1x17,0x48,0 mm 1 ..... 45:-

32-8905 5M ..... 500 6,1x17,0x35,3 mm 1 ..... 29:-



**Batteriladdare** med LCD-display. För snabbbladdning av Ni-MH och Ni-Cd batterier. Laddtid ned till 70 minuter beroende på batterikapacitet. Laddar t.ex R6 2000 mAh på 70 minuter. Avsedd för batteristorlek R03 och R6 (1-4 st). Laddningen övervakas av en microprocessor. Negativ delta-V cut off funktion. Övergår automatiskt till underhållsladdning. Temperaturövervakning. LCD-display visar laddström, spänning, laddtid och kapacitet. Aktiviseringsfunktion för laddbara batterier som inte används kontinuerligt. Lev. med 4 st R03 700mAh, 4 st R6 2000 mAh, 230V adapter, 4 st batteriadapter från R6 till R14 och R20 samt förvaringsväska med bärrem. Storlek 130x75x40mm.

36-1841..... 495:-

# VARTA

15 min



**Batteriladdare** för ultrasnabb laddning! Ny teknik kallat IC-3™ gör det möjligt att ladda IC-3™ Ni-MH batterier på endast 15 min. Batterierna kan laddas ca 1000 gånger. Även vanliga NiMH batterier går bra att ladda, men dessa laddas då med normalladdning (längre laddtid). Automatisk avkänning av batterityp. Finns i två utföranden med plats för 2 resp. 4 batterier av modell HR3 eller HR6.

36-1223 Levereras med 4 st HR6(2000mAh) Ni-MH med IC-3™ teknik samt cigarettadapter för laddning i bil..... 598:-

**IC-3™ batterier.** Ni-MH. Används tillsammans med laddare 36-1222 och 36-1223 för ultrasnabb laddning.

Nr	Typ	Volt/mAh	Antal	Pris
36-1224	HR3	1,2/800	4 st.....	279:-
36-1225	HR6	1,2/2000	4 st.....	249:-



**Batteriladdare** Varta för Ni-CD och Ni-MH batterier. Laddtid 2-6 tim beroende på storlek och antal batterier. Elektronisk laddövervakning.

36-1972 2xAA/AAA 230V..... 359:-

36-1973 4xAA/AAA/C/D/2X9V 230V..... 499:-

36-1974 4xAA/AAA/1x9V 12/230V..... 649:-



**BattPak™ batteriladdare.** Portabel laddare med plats för upp till 10 st. laddningsbara R03 eller R06 batterier (medföljer ej). Laddas med hjälp av 12V kabel (medföljer) eller direkt från vägguttaget via transformator (medföljer). För ytterligare laddmöjlighet, köp till Solpanel 36-1511. Unik möjlighet att använda laddaren som kraftkälla till annan elektronik såsom mobiltelefon, PDA och liknande. Storlek 190x75x30 mm.

36-1510..... 295:-

**Solpanel** Möjliggör laddning av elektronik såsom mobiltelefoner, mp3-spelare och digitalkameror. Iopvkärl för bästa portabilitet. Levereras med strömuttagskabel med 8 utbytbara batteriproppar samt 12V kabel med cigarettändarruttig. Attpropplar att fästa panelen mot ex. fönstret ingår. Max effekt 2,2W. 145mA/15,2V och 290mA/7,6V. För ökad effekt kan flera solpaneler seriekopplas! Storlek 184x114x32 mm.

36-1511..... 595:-





För att avgöra om något av våra batterier passar till din kamera, gör så här: titta på bilden, läs av spänningen (volt) på ditt batteri och mät längd och bredd, ej tjocklek, den varierar med vilken kapacitet man väljer. Jämför med bild och data (ej mAh). Väljer du ett batteri med hög kapacitet får du längre drifttid på kameran. Väljer du ett med låg kapacitet får du kortare drifttid men ett lättare/tunnare batteri som gör kameran smidigare. Förläng livslängden på batterierna genom att motionera dem i våra laddare/ urladdare. Se nedan.

**Video-batterier med Nickel-Metall-Hydrid celler.** Det miljöriktiga laddningsbara Ni-MH batteriet utan cadmium. Många fördelar jämfört mot Ni-Cd batterier: 25-50% högre kapacitet, låg minneseffekt, längre livslängd samt skonsamt mot vår miljö.

Nr	Volt	mAh	Storlek mm		Pris
32-5508	6V	1800	90x47x20	A	299:-
32-5510	6V	1800	90x47x20	B	299:-
32-5512	6V	1800	90x47x20	C	299:-
32-5514	6V	1800	90x47x20	D	299:-
32-5516	4.8V	1800	73x46x36	E	299:-

Passar batteri typ A, B, C, D, E.



**Batteriladdare/urladdare** (snabb-laddare) för videobatterier med Nickel-Kadmium (Ni-Cd) och Nickel-Metall-Hydrid (Ni-MH) celler. Drivs med batterieliminatör 230V eller från bilens 12 volts uttag. Med urladdningsfunktion som tar bort minneseffekten. Temperaturavkännare kontrollerar laddningen. Laddtid 1-2 tim beroende på kapacitet. Lysdiod-sindikering. Laddar 6 och 4.8V batterier. Passar videobatteri 32-5508 - 5517. Lev. med eliminator och 12 V sladd. Storlek: 145x72x42 mm.  
32-5504 ..... 439:-



**Videokamerabatterier** med lithium-ion-celler. Batterierna passar många olika videokameramodeller.

Nr	V/mAh	Storl. mm	Passar	Pris
32-8530	7,2V/1250	55x38x20	Sony DCR+CCD-mod	498:-
32-8531	7,2V/1850	71x38x20	Sony DCR+CCD-mod	498:-
32-8532	7,2V/850	56x36x26	Panasonic NV-mod	298:-
32-8533	7,2V/850	54x37x21	JVC	298:-
38-1185	7,2V/1300	55x38x21	Canon	298:-



36-1994

**Batteriladdare** till laddningsbara Li-ion batterier för digitalkamera. Laddare drivs med både 230V och 12V. Laddar batteriet på 2 timmar. Överladdningsskydd. Lev med ett batteri.

36-1994	Batteriladdare för CR-V3	298:-
36-1995	Batteriladdare för CR-123	249:-
36-1996	Batteri CR-V3	198:-
36-1997	Batteri CR-123	129:-



**Digitalkamerabatterier** med lithium-ion-celler. Batterier passar många olika kameramodeller.

Nr	V/mAh	Ersätter	Pris
38-1647	3,7V/1050	Canon NB-1L	298:-
38-1648	3,7V/700	Canon NB-4L	298:-
38-1649	7,4V/720	Nikon EN-EL1	298:-
38-1650	3,7V/1200	Olympus Li-10B/12B	298:-

Från 595:-



**Växelriktare** för omvandling av likspänning till växelspanning 230 V fyrkantväg. Lämplig för apparater som normalt drivs från nätet t.ex. TV, video, cirkulationspump och elverktyg. Överspannings-, lågspännings- och kortslutningsskydd. Tomgångsförbrukning 12V (ca): 150W/0,35A, 300W/0,5A, 600W/0,75A, 1000W/1,1A. 24V (ca): 300W/0,25A, 600W/0,5A, 1000W/0,7A. Levereras med kabel för 12 eller 24V anslutning.

Nr	Inspänning	Belastning	Pris
32-8559	12V	150W	595:-
32-8560	12V	300W	795:-
32-8561	12V	600W	995:-
32-8562	12V	1000W	1295:-
32-8565	24V	300W	795:-
32-8567	24V	1000W	1295:-

Sinusväg

**Växelriktare** för omvandling av likspänning 12V till växelspanning 230V sinusväg. Max belastning 300 Watt. Överbelastningsskydd. Tomgångsförbrukning 20 watt. Storlek 225x242x80 mm.

32-5124 ..... 1595:-



**Nätaggregat** Stabiliserad utspänning 13,2V. Max effekt 60W. Cigarettdändaruttag för enkel anslutning av kylboxar, laddkabel för mobiltelefoner m.m. Storlek 119x60x33mm.

32-5282 ..... 295:-

**Nätaggregat** Stabiliserad utspänning 13,8V. Max effekt 110W. Cigarettdändaruttag för enkel anslutning av kylboxar, laddkabel för mobiltelefoner m.m. Storlek 168x60x34 mm.

36-1767 ..... 349:-



**Nätaggregat** Stabiliserad inställbar utspänning 3/5/6/9/12/13,8V. Max belastning 3-12V 2,5Amp, 13,8V 2,2Amp. Polskriv med anslutning för bananstift eller kabelsko. Levereras med 7 st utbytbara batteriproppar med polvändning, 1,25 meter kabel med ringkabelskor. Storlek 140x80x43mm.

32-6318 ..... 295:-

MASCOT



Kraftig konstruktion med transformator teknik

**Växelriktare** för omvandling av 12V likspänning till växelspanning 230V fyrkantväg. Max. utgångseffekt 110W kontinuerlig användning, 150W kortvarig användning. Överspannings- och kortslutningsskydd. Levereras med 1 m. kabel och batteriklämmor. Storlek: 200x105x57 mm. Vikt: 1,8 kg.  
36-1483 ..... 998:-



**Nätaggregat** Mascot 9320. Switchande som klarar hög ut-effekt. Lämpligt för mobil radio- och telefonutrustning mm. 1,8 m kabel. Storlek 130x87x46 mm.

Nr	Utsp	Max belastning	Pris
32-2275	13,2V	5A	595:-
32-2276	24V	3A	595:-

**Spänningsomvandlare** MASCOT 8662. För 24-12 V DC. Insp. 20-30 V. Ut 12-15 V. Max 8 A. Lämplig för mobiltelefon. m.m. Storlek 115x115x64 mm.

32-1355 ..... 389:-



**Nätaggregat** Stabiliserad utspänning inställbar från 3-15 V. Volt och amperemeter. Polskriv med anslutning för bananstift eller ringkabelsko. Max belastning 3-5V/1,5A, 5-9V/2A, 9-11V/3A, 11-14V/4A, 14-15/3A. Storlek 227x164x82 mm. Vikt 3 kg.

32-7020 ..... 595:-



## Med järnkärnetransformator

Var rädd om miljön! Håll batterikostnaderna nere! Använd batterieliminatortill dina apparater när detta är möjligt!



Batterieliminatör för anslutning till 230 V. Försedd med 1,8 m sladd och 2,1 mm batteripropp. Polaritet: minus på centrumledaren. För anslutning till transistorradioapparater, bandspelare m.m. med max 400 mA strömförbrukning. Spänningsstabiliserad och dubbelisolerad.

Nr	Utsp.	Max belast.	Pris
32-7023	6 V	2,4 Watt	79:-
32-7025	9 V	3,6 Watt	79:-
32-7026	12 V	4,8 Watt	79:-



Batterieliminatör med stabiliserad inställbar utspänning. 1,5, 3, 4,5, 6, 7,5, 9, och 12V DC. Levereras med 1,8 m kabel och 7 st utbytbara batteriproppar som passar de flesta apparater. Max belastning vid 3V/1,5 A, 4,5V/1,2 A, 6V/1 A, 7,5V/0,9 A, 9V/0,8 A, 12V/0,6 A.

Nr	Max.bel.	Storlek	Pris
32-1063	500 mA	62x37x25 mm	99:-

### Spänningsomvandlare

från 12V DC till 1,5V / 3V / 4,5V / 6V / 7,5V / 9V och 12V. 1,5 A. För drift av kassettspelare, bärbara TV, dataspel och andra batteridrivna apparater. 7 olika utbytbara kontakter med polvändning. Storlek 90 x 56 x 32 mm. Kabellängd 1,8 m.

32-7733..... 129:-



AC/AC-adaptör lämnar en fast ostabiliserad växelspanning. Lämplig för modem, telefonsvarare m.m. som kräver växelspanning (AC). Lev. med 1,5 m kabel och propp, diam 5,5, hål 2,1 mm. Storlek 65x51x42 mm.

Nr	Utsp.	Max. belast.	Pris
32-5479	9 Volt	1 Amp	129:-
32-5480	12 Volt	1 Amp	129:-

## Switchande



Endast 175 g

Batterieliminatör med högt strömtag i förhållande till vikt och storlek. Stabiliserad, inställbar utspänning 3, 4,5, 6, 7,5, 9, och 12V DC. Max belastning 1,25A. Kortslutnings- och överbelastningsskydd. Levereras med 1,8 m kabel och 7 st utbytbara batteriproppar med polvändning. Storlek 62x37x25 mm. Vikt 175 gr.

32-1061..... 195:-



Batterieliminatör med 1,8 m kabel och 2,1 mm batteripropp. Polaritet - på centrumledaren. Avsedd för bandspelare, radio m.m. Storlek 70x75x28 mm. Vikt ca 120 gr.

Nr	Utsp.	Max belast.	Pris
32-2314	9V	1A	119:-
32-6320	12V	1A	119:-

Batterieliminatör som ovanstående men med inställbar utspänning och 8 st utbytbara batteriproppar som passar de flesta apparater. Max belastning vid 3V/1,5 A, 4,5V/1,2 A, 6V/1 A, 7,5V/0,9 A, 9V/0,8 A, 12V/0,6 A.

32-2316..... 149:-

Batterieliminatör för högtströmtag i förhållande till vikt och storlek. Stabiliserad inställbar utspänning. 1,5 m kabel och 6 st utbytbara batteriproppar med polvändning. 3V, 4,5V, 5V max 2,5 A. 6V, 6,5V max 2 A. 7V max 1,9 A.

32-8528..... 169:-



Batterieliminatör max 35W med möjlighet att välja 20 olika utspänningar från 5V till 24V. Utspänningen bestäms av en utbytbar insticksplugg som lätt pluggas in från eliminatorns utsida. Stabiliserad utspänning. Max belastning vid 5V/4A, 6V/3,5A, 7V/3,3A, 8V/3,2A, 9V/3A, 10V/2,8A, 11V/2,6A, 12V/2,5A, 13V/2,4A, 14V/2,3 A, 15V/2,2A, 16V/2,1A, 17V/2A, 18V/1,9A, 19V/1,8A, 20V/1,7A, 21V/1,6A, 22V/1,6A, 23V/1,5A, 24V/1,5A. Lev. med 1,2 m kabel, nätsladd samt 8 st utbytbara batteriproppar med polvändning. Storlek 95x45x30 mm.

32-8529..... 295:-

Batterieliminatör som 32-8529 men kan belastas med max 50 W. 5V/5A, 6V/4,5A, 7V/4,3A, 8V/4,2A, 9V/4,0A, 10V/3,8A, 11V/3,8A, 12V/3,8A, 13V/3,5A, 14V/3,3A, 15V/3,1A, 16V/2,8A, 17V/2,7A, 18V/2,6A, 19V/2,4A, 20V/2,3A, 21V/2,2A, 22V/2,1A, 23V/2,0A, 24V/1,9A.

32-8778..... 325:-

Batterieliminatör som 32-8529 men kan belastas med max 70 W. 5V/7,0A, 6V/7,0A, 7V/7,0A, 8V/6,5A, 9V/6,0A, 10V/5,5A, 11V/5,3A, 12V/5,0A, 13V/4,8A, 14V/4,5A, 15V/4,2A, 16V/3,9A, 17V/3,7A, 18V/3,5A, 19V/3,3A, 20V/3,2A, 21V/3,1A, 22V/2,9A, 23V/2,8A, 24V/2,7A.

32-1169..... 398:-



Lysdioder 3 mm. Lev. i 5-pack.

Nr	Färg	Volt	mA	Pris
36-1211	Grön	2,2	30	12:-
36-1212	Gul	2,2	30	12:-
36-1213	Röd	2,3	30	12:-
36-1686	Ultrablå	3,0	20	19:-
36-1685	Ultrarött	3,2	20	19:-

Hållare för 3 mm lysdioder. Av svart plast. 10-pack. 22-743..... 20:-



Lysdioder 10 mm. Lev. i 5-pack.

Nr	Färg	Volt	mA	Pris
36-1684	Röd	1,8	20	29:-
36-1683	Ultrarött	3,2	20	29:-
36-1682	Ultrablå	3,2	30	29:-



Lysdioder 5mm. Lev. i 5-pack.

Nr	Färg	Volt	mA	Pris
36-1214	Grön	2,2	30	12:-
36-1215	Gul	2,2	30	12:-
36-1216	Röd	2,3	30	12:-
36-1208	Ultrarött	3,5	30	29:-
36-1209	Ultrablå	3,3	30	29:-
36-1206	Röd blinkande	5	30	29:-
36-1207	Duo-diod Röd/grön	2,1/2,2	45/30	15:-

Hållare för 5 mm lysdioder. Av svart plast. 10-pack. 22-744..... 20:-

Bryggkopplade kisellikretare för batteriladdare, nätaggregat m.m. 400 V PRV.

Nr	Ampere	Pris
22-3348	6 A	19:-
22-3349	10 A	19:-



Transistorer. Levereras i 3-pack med datablad.

Nr	Typ	Pol	Hölje	Pris
36-1017	BC 327	PNP	TO 92	25:-
36-1018	BC 337	NPN	TO 92	25:-
36-1019	2SD669 (BD 139)	NPN	TO 126	25:-
36-1020	2SB649 (BD 140)	PNP	TO 126	25:-
36-1021	2N3055	NPN	TO 3	29:-

Spänningsregulator. Levereras i 3-pack med datablad. Hölje TO 220.

Nr	Typ	Utspänning	Max. utström	Pris
36-1022	78S05	+5V	2A	29:-
36-1023	78S12	+12V	2A	29:-

Startset för elektronik och lödning. Innehåller: Lödpenna 230V/25W, lödtenn, ställ till lödpenna, sidoavbitare samt två byggsatser blinkande-LED och mini ljusorgel-LED. Dessa drivs med 9V batteri typ 6LR61 (medföljer ej).

36-1011..... 198:-

Byggsats LED ficklampa med två vita LED:s. Inbyggd "strob". Drivs med 12V batteri typ V23GA (medföljer ej). Storlek 60x40x14 mm.

36-1012..... 98:-

Byggsats blinkande hjärta med 28 LED:s. Drivs med 9V batteri typ 6LR61 (medföljer ej). Storlek 63x60 mm.

36-1013..... 98:-

Byggsats elektronisk tärning. "Kasta" en elektronisk tärning som slumpartat visar en siffra med hjälp av lysdioder. Storlek: 42x60 mm. Drivs med 9V batteri 6LR61 (medföljer ej).

36-1710..... 98:-

Byggsats "Braingame". Fyra knappar, fyra lysdioder och en högtalare utgör grunden för detta spel, där du under tidspress skall repetera ett slumpartat mönster. 4 svårighetsnivåer. Storlek: 50x65 mm. Drivs av 3xLR6 batterier (medföljer ej).

36-1711..... 129:-



Etsningsatts för etsning av kretskort. Med denna sats utför ni själv enkelt egna kretskort. Endast vatten behöver tillsättas. Levereras med laminerad platta 160x100 mm, penna, etspulver samt instruktion.

22-1612..... 90:-



Experimentkort av 1,5 mm pertinax med kopparbanor eller gar av kopparlaminat. Delning 2,54 mm. Borrade för komponenter. Storlek 160x100 mm.

32-1281 3-håls banor.. 50:-

22-3156 kopparbanor.. 50:-



Rullande textskylt Programmerbar skylt försedd med magnetfäste. Display på 7x21 pixlar. Programmeras via medföljande IR-sändare och mjukvara från datorn. Texter upp till 118 tecken kan skrivas. Ej å, ä och ö. Drivs med ett batteri typ CR2032 (medföljer). Storlek display 70x14 mm.

36-2070..... 198:-

Säkringarna säljes i förpackningar med 10 st av samma värde

Glasrörssäkringar Finsäkring snabb 5x20 mm med förm. ändhylsa. 200, 250 och 500 mA. Ange värde.

12-397 10 st..... 40:-

Snabb 5x20 1, 1,25, 1,6, 2, 2,5, 3,15, 4 och 6,3 A. Ange värde.

12-396 10 st..... 22:-

Trög 5x20 500 och 800 mA. 1, 1,25, 1,6, 2, 2,5, 3,15, 4, 5, 6,3 och 10 A. Ange värde.

12-303 10 st..... 22:-

Snabb 6x32 1, 2, 5 och 10 A. Ange värde.

12-898 10 st..... 45:-

Säkringshållare för glasrörssäkring, 2-pack.

Nr Säkringsstorlek Pris

36-1204 5x20mm..... 20:-

36-1205 6x32mm..... 20:-

Kiseldiod typ 1N4007. Max 1A, 1000VAC.

Nr 5 st

36-1218..... 19:-

Kiseldiod typ 1N5406. Max 3A, 600VAC.

Nr 5 st

36-1219..... 19:-

Kiseldiod typ 1N4148 (switchdiod). Max 100 mA, 75V.

Nr 10 st

22-379..... 15:-

Motståndssats 0,25W. Tolerans 5%. 610 st sorterade motstånd, 61 olika värden från 10 ohm - 1 Mohm. Färgkod medföljer.

32-4825..... 149:-

Siliconpaste

Värmeledande pasta med hög termisk ledningsförmåga, för att förbättra värmeavledningen mellan t.ex. halvledare och kylsystem. Temperaturområde -30° till +200°C. Ej elektriskt ledande. Tub 30 g.

32-1933..... 115:-





**Miniatyromkopplare.** En precisionsomkopplare i miniatyr. Storl. 37 mm, vipparm 13 mm. Max. 6 A vid 125 VAC. Vipparmen överdragen med svart plasthätta. Monteras i 6 mm hål.

Nr		1 st	10 st
12-687	1-polig växling till-till	29:--	270:--
12-688	1-polig växling till-från-till	35:--	325:--
12-689	2-polig växling till-till	39:--	340:--
12-690	2-polig växling till-från-till	40:--	350:--

**Miniatyromkopplare** med vipparmen av matteloxerad aluminium, längd 11 mm. Hela höjden 32 mm. Monteras i 6 mm hål. Kontaktytor av försilvrad koppar. Max 3 A vid 125 V AC.

Nr		1 st	10 st
22-359	1-polig brytare till-från	35:--	300:--



**Strömbrytare** enpolig med skytt. 3A/125 VAC. Storlek 20x14 mm.

Nr		1 st	10 st
22-947		30:--	250:--

**Tryckkontakt** Ger kontakt vid intryckning. Monteras i 7 mm hål. Tryckknappens diam. 6 mm, 10 mm. med extra hylsa monterad enl. bild (medföljer).

Nr		1 st	10 st
22-1304		15:--	120:--

**Omkopplare** 2-polig, 2-vägs. 3A/250 VAC. Storlek: 35x12 mm.

Nr		1 st	10 st
22-1449		12:--	95:--



**Batteriadapter** omvandling av R6 batterier till R14 eller R20 storlek. Billiga laddningsbara R6 batterier kan användas i apparater avsedda för R14 eller R20 batterier.

Nr	Förp om 4 st.	Pris
32-3074	R6 till R14	29:--
32-3075	R6 till R20	29:--



**Batterihållare** av plast för seriekoppling av batterier typ R6 (14x50 mm). Med tryckknappans. för batterikontakt 22-969.

Nr	Antal batterier	Lådans storlek	Pris
22-1562	2st	58x27x16	19:--
22-1543	4st	58x28x30	25:--
22-1544	6st	58x46x30	29:--
22-1545	8st	58x61x30	35:--

**Batterikontakt** för anslutning till 9V-batteri 6F22, med sladd.

Nr		1 st	10 st
22-969		12:--	105:--



**Krokodilklämma** för 4 mm bananstift. Kraftig fjäder (36-1024 endast för lödning) Levereras i 4-pack om 2 röda och 2 svarta klämmor. (36-1027 levereras i 5-pack)

36-1024	Helisolerad	19:--
36-1025	Isol. skaft	19:--
36-1026	Isol. hylsa	19:--
36-1027	Oisol. med skruv	15:--



**Polskruv** med 4mm hål för bananstift. Anslutning med lödöra Strl. 11x34 mm. Levereras i 4-pack (2 röda och 2 svarta).

36-1028

**Bananstift** med tvärhål för påbyggnad. Stiftdiameter 4 mm. Levereras i 10-pack (5 röda och 5 svarta).

36-1029



**Testpinnar** miniatyr. Lämplig för transistorer och IC-kretsar. Gripklo som kan skjutas fram och hakas på önskad testpunkt. Längd 55 mm. Svart och röd. Pris/par.

36-1030

**Testpinnar** med gripklo. Anslutning för 4 mm bananstift eller ledning. Längd 136 mm. Svart och röd. Pris/par.

36-1031

**Testsladdar** med 90 cm ledning samt bananstift och miniatyrtestpinne med gripklo. Svart och röd. Pris/par.

32-858

**Krokodilklämma** för 2 mm testpinnar. Helisolerad. Svart och röd. Pris/par.

22-992

## CALTEK

### CM1703

**Multimeter CALTEK CM1703.** Halvautomatiskt mätinstrument med 3 3/4 siffrors display. Di-odtest och summerton. Automatisk avstängning. Klädd i skyddande gummihölder. Storlek 144x75x40 mm. Levereras komplett med testsladdar och 9V batteri typ 6F22.

**Mätområde Onoggrannhet**

DCV	0-600V	+/-0,8%
ACV	0-600V	+/-1,5%
DCA	0-4 mA	+/-1,0%
DCA	0-400 mA	+/-1,2%
DCA	0-10 A	+/-1,5%
ACA	0-4 mA	+/-1,2%
ACA	0-400 mA	+/-1,5%
ACA	0-10 A	+/-2,5%
OHM	0-4 Mohm	+/-1,0%
OHM	0-40 Mohm	+/-2,0%

32-6994 398:--



### CM3604

**Multimeter CALTEK CM3604.** 3 1/2 siffrors stor display. Di-odtest med summerton. Transistor-mätning PNP/NPN och hFE, frekvensräkning, kapacitansmätning. Automatisk avstängning. Skyddshölster, testsladdar och 9V batteri 6F22 medföljer. Storlek 205x94x62 mm.

**Mätområde Onoggrannhet**

DCV	0-600V	+/-0,8%
ACV	0-200V	+/-0,8%
ACV	0-600V	+/-1,2%
DCA	0-20 mA	+/-0,8%
DCA	0-200 mA	+/-1,0%
DCA	0-20 A	+/-2,0%
ACA	0-20 mA	+/-1,2%
ACA	0-200 mA	+/-1,5%
ACA	0-20 A	+/-3,0%
OHM	0-2 Mohm	+/-0,8%
OHM	0-20 Mohm	+/-1,0%
OHM	0-200 Mohm	+/-5,0%
Farad	0-20 mikroF	+/-2,5%
Hertz	0-20 kHz	+/-1,5%

32-6993 299:--



NY

159:--

**Multimeter BS1801.** 3 1/2 siffrors stor display. Storlek 148x78x35 mm. Automatisk avstängning. Levereras med testpinnar och 9V batteri typ 6F22.

**Mätområde, Onoggrannhet** (% av avläst värde)

DCV	0-600V	±0,8%
ACV	0-600 V	±1,5%
DCA	0-20 mA	±1,0%
20-200 mA		±1,2%
200 mA-10 A		±2,0%
Ohm	0-200 kohm	±1,0%
200 kohm-20 Mohm		±1,2%

36-1743 159:--



**Testsladd vinklad** med 100 cm ledning. Dubbelisolerad. 1000V/16A.

36-1768 69:--

**Testsladd vinklad** med 75 cm ledning. Halvisolerat bananstift och 13,5 cm isolerad testpinne. Lev i par, röd och svart.

32-1778 49:--



**Väska** passande instrument CM1703, CM1100, BS1801 och AG1100

32-7163 49:--

**Väska** passande till instrument CM3604.

32-7284 49:--

**Serviceväska** med flyttbara mellanväggar. Löstagbar verktygsskiva i locket med 14 st fickor i olika storlekar för verktyg m.m. Aluminiumklätt hölje med förstärkta kanter och hörn. Snäppfasen. Inermått 44x32x13,5 cm.

32-1316 249:--





**CM1100**

Digital multimeter CALTEK CM1100. 3 1/2 siffrors stor display. Inbyggd 1,5 och 9 V batteritestare. Diodtest med summerton. Mätområden: DC/AC upp till 500V, likströmsmätning upp till 200 mA, resistansmätning upp till 2 Mohm. Lev. med 2 mäts-laddar (fastmonterade), skyddshölje och 1st 9 V batteri typ 6F22. Storlek 132x70x26 mm.

32-3180 ..... 129:-

**AG1100**



Universalinstrument CALTEK AG1100. En liten och smidig analog multimeter. Inbyggd 1,5 och 9 V batteritestare. Mätområden: DC/AC upp till 500 V, likströmsmätning upp till 100 mA, resistansmätning upp till 1 Mohm. Lev. med 2 mätsladdar (fastmonterade), skyddshölje och 1st 1,5 V batteri typ R6. Storlek 131x70x26 mm.

32-3179 ..... 149:-

# CALTEK



**CM3212N**

Mätområde	Onoggrannhet
DCV 0-600 V	± 0,8%
ACV 0-600 V	± 1,5%
OHM 0-2 Ohm	± 1,0%
DCA 0-200 mA	± 2,0%

Multimeter CALTEK CM3212N. Penntyp som gör den lätt att använda. Fast monterad testsladd. 3 1/2 siffrors LCD-display. Automatisk polaritetskontroll. Diodtest. Levereras med 1 st batteri typ 6F22. Storlek 232x45x31 mm. Vikt 154 g. Mätområden, Onoggrannhet (% av avläst värde) DCV 0-600V ±0,8% ACV 0-600V ±1,5% DCA 0-200mA ±2,0% Ohm 0-2Mohm ±1,0%

32-1331 ..... 198:-



Tångamperemeter för lik- och växelström. Automatisk inställning av mätområde. ACA 0-40/400A, ACV 0-400m/4/40/400/600V, DCA 0-40/400A, DCV 0-400m/4/40/400/600V. Resistansmätning upp till 40 Mohm. Summerton under 40 ohm. Zero-, Range- och Hold-knapp. Levereras med testsladdar och batterier. Storlek 195x64x30 mm.

36-1203 ..... 1295:-



Tångamperemeter för växelström 0-30/300/800A. Lik- och växelströmsmätning 0-600V. Onoggrannhet: ACA(300A) +2%, ACA(300-800A) +2,5%, ACV +1,2%, DCV 1,0%. Resistansmätning 0-30 Kohm med summerton und 10 ohm. Hold-knapp för data- och maxvärden. Levereras med testsladdar och batterier. Storlek 208x80x35 mm.

36-1771 ..... 595



Spänningsdetektor. Utan kontakt kontrolleras säkringar i El-centraler och om spänning finns i vägguttag, ledare, (ej skärmade ledare) julgransbelysningar m.m. Summer och ljudindikering. Inställbar känslighet. Drivs med 4 st batterier LR44 (medföljer). Plasthölje med clips.

32-8585 ..... 69:-



32-5308

32-3947

Spänningsprovare för lik- och växelspanning i fickformat. Mätområde 6-400V. 6-stegs lysindikator (6/ 12/ 50/ 120/ 230/ 400V). Polaritetstest och fasindikation. IP-65. Kabel-längd 830 mm. Vikt 136 g. S-märkt.

32-5308 ..... 298:-

Spänningsprovare VOLT-CHECK 1A. Mångsidig spän-ningsprovare, i fickformat, för lik- och växelspanning. Mät-område 12-415 V AC/DC. Vid växelspanning lyser både + och - dioderna, vid likspanning endast den diod som visar rätt polaritet. Max toppspanning 5 KV. Skyddsklass IP 40. Längd inkl. sladd 117 cm.

32-3947 ..... 69:-



Amperemeter. Mätområden 0-1, 0-5, 0-10, 0-30 A DC. Spänningsfall 150 mV. Storl. 61x46 mm.

32-3431-10 0-10 A DC.. 98:-

32-3431-30 0-30 A DC.. 98:-

Voltmeter. Mätområden 0-10, 0-15, 0-30 V DC. Känslighet 1000 ohm/V. Storl. 61x46 mm.

32-3430-15 0-15 V DC.. 98:-

32-3430-30 0-30 V DC.. 98:-



Batteriprovare för "vanliga" batterier, Lithium- och knapp-cellsbatterier. 9 olika mätområ-den. Inbyggda belastningsmot-stånd. Storlek 130x90x44 mm.

32-7512 ..... 69:-



98:-

Regeldetektor Känner av regler i golv, trä- gips- och betong- väggar. Visar med en ljustråle vart regeln börjar och slutar. Ljus och ljudindikering. Drivs med 1st 9V batteri typ 6F22 (medföljer ej). Storlek: 148x64x31 mm.

32-6990 ..... 98:-



Mäter: metall/träreglar ca 40mm in i vägg spänning upp till 250 mm

Metall/spänning/trädetektor för lokalisering av regler, el- ledningar och metallföremål i väggar, golv och tak m.m. Digital display för noggrann visning. Ljud indikering. Visar med en ljustråle vart det lokaliserade mätobjektet börjar och slutar. Drivs med 1 st 9V batteri typ 6F22. (medföljer ej). Storlek 175x78x34 mm.

32-6991 ..... 198:-



Sedeldetektor för butiker, restauranger m.m. Ett inbyggt UV- lysrör (4 W) upptäcker falska sedlar. Drivs med 230V. Storlek: 190x85x80 mm.

32-4919 ..... 149:-

Reservlysrör UV-ljus 4W, längd: 13,5 cm.

32-3694 ..... 59:-



Batteriprovare Visar batteriets kondition. Mä- ter 9V, 1,5V och knapp- cellsbatterier. Mycket enkel att använda. Stor- lek 55x51x22 mm.

22-4211 ..... 49:-





**Varvtalsräknare** för motorer, fläktar m.m. En reflex fästes t.ex. på en fläktvinge och varvtalsräknaren läser av varvtal via laser utan mekanisk anslutning. Reflexband medföljer. Mätområde 3-100000 v/min. Upplösning 0,1 varv/min upp till 1000 varv/min, därefter 1 varv/min. Noggrannhet  $\pm 0,05\% + 1$  siffra. 5-siffrors LCD-display med 16 mm. höga siffror. Minne för max-, lägsta- och senaste värde. Drivs med 4 st. batterier typ R6 (medföljer). Storlek 160x72x37 mm. Levereras i förvaringsväska.

36-1161 ..... 545:-



**Elektromagnetfältsmätare** med ljus- och ljudindikering. 9 st lysdioder visar nivån på det elektromagnetiska fältet intill mätobjektet. Separat lysdiod för indikering av microvåg. Drivs med 1 st batteri 9V typ 6F22 (medföljer ej). Storlek 145x53x25 mm.

32-7603 ..... 298:-



**Ljusbätare.** Kontrollera t.ex. att din arbetsplats har ett bra ljus. Enkel att använda. 4 mätområden 0-200/200-2000/2000-20000/20000-50000 lux. Drivs med 1st 12V batteri typ V23A (medföljer). Lev med skydd för sensor och väska. Storlek 188x64,5x24,5 mm.

32-7361 ..... 295:-

**Ljudmätare** för mätning av ljudnivåer i bostäder, industrilokaler, kontor, på gator m.m. 3,5 siffrors stor display. Två mätområden 30-100 dB och 60-130 dB. Frekvensområde 31,5 Hz - 8 kHz. Lev. med 1st batteri typ 6F22 (9V) samt förvaringsbox. Storlek 220x55x30 mm.

36-1604 ..... 695:-

## Fuktmätare



**Fuktmätare** för väggar, golv och andra ytor. Ljud- och lysdiodsindikering när mätaren känner en fuktig yta. Drivs med 1 st 9V batteri typ 6F22 (medföljer ej). Storlek 150x65x26 mm.

32-7713 ..... 129:-



**Fuktmätare** för mätning av fukt i olika träslag. Digital med display. Mäter fukthalter mellan 5-28%. 1% upplösning  $\pm 2\%$  feltolerans. Drivs med ett 9V batteri typ 6LR61 (medföljer ej). Levereras med förvaringsväska. Storlek: 150x70x30 mm.

36-1998 ..... 495:-



**Fuktindikator.** Mäter fuktigheten i trä, tegel, betong, cement, kalk etc. genom att trycka in 2 stift i materialet. Mätområde 6% - 25%. Batteri medföljer som räcker till ca 10 000 mätningar. Storlek 75x40x16 mm.

36-1125 ..... 795:-



**Alkoholprovare**, med glascylinder, för mätning av 0-100 volymprocent alkohol. Längd 21 cm.

24-421 ..... 39:-

**Laboratorietermometer** spritfylld. Diam. 6 mm.

Nr Mätområde Tol. Längd Pris

24-3191 -10° - +110°C 1°C 30 cm ..... 29:-



**Anligningstermometer** för montering på rör. Graderad 0-120°C. Diam. 60 mm.

34-631 ..... 65:-

**Rökgastermometer** med 25 cm lång känselstav med R 3/8" gängfläns. Gradering 50-500°C.

34-641 ..... 99:-

**LCD-Digital termometer** med flytande kristaller. En supertunn (0,3 mm) termometer med självklitrände baksida. Visar från 16° till 30°C med 2° intervall. Diam. 46 mm.

24-1824 ..... 22:-



**PH-mätare** för vätskor 0-14 pH. Upplösning 0,1 pH. Noggrannhet  $\pm 0,2$  pH. Lättanvänd. Kalibrera, stick ner i vätskan och läs av värdet på displayen. Storl. 150x32x15 mm. För kalibrering med buffertpulver som räcker till 100 ml destillerat vatten. Lämplig till swimmingpooler, fiskodlingar, skolor, laboratorier m.m. 4 batterier typ SR 44 (medföljer).

34-3118 ..... 575:-

**Bufferpulver** till 100 ml destillerat vatten. pH7 och pH4.

32-7286 ..... 125:-



**IR-Termometer.** Mäter temperaturen på en yta med IR-stråle. Ingen direktkontakt med mätobjektet. Mätområde -50°C/-58°F till +280°C/536°F. Temperaturvisning på bakgrundsbelyst LCD-display. Uppmätt värde kan frysas. Distans/yta ca 8:1. T.ex vid mätavstånd 80 cm har måtytan en diam. på 10 cm. En laserpunkt visar ungefärlig mittpunkt på måtytan. Noggrannhet  $\pm 2\%$  eller  $\pm 2^\circ\text{C}/4^\circ\text{F}$  (vid  $+18^\circ\text{C}/64^\circ\text{F}$  till  $+28^\circ\text{C}/82^\circ\text{F}$ ). Upplösning  $1^\circ\text{C}/1^\circ\text{F}$ . Levereras med 1 st 9V batteri samt praktiskt läderfodral att fästa i bälet. Storlek 160x82x41,5 mm.

36-1200 ..... 795:-



**Vattenskyddad!**

**Termometer digital** med minne för min och max temp. Mätområde -50 till +300°C, upplösning  $0,1^\circ\text{C}$  mellan  $-20^\circ\text{C}$  till  $+200^\circ\text{C}$ , i övrigt  $1^\circ\text{C}$ . Givare i rostfritt stål, längd 130 mm. Vattenskyddad. Lämplig för att mäta temperaturer i ventilationer, fotobad, mat osv. Lev. med 1 st batteri SR44.

36-1833 ..... 98:-

**Termometer**, elektronisk med digital visning. Överdelen är justerbar i  $180^\circ$ . Känselkropp i rostfritt stål.  $-50^\circ\text{C}$  till  $+300^\circ\text{C}$ . Upplösning  $0,1^\circ\text{C}$  mellan  $-20^\circ\text{C}$  till  $+200^\circ\text{C}$ , i övrigt  $1^\circ\text{C}$ . 125 mm lång känselspets. Med skyddsfodral för spetsen. Lev. med batteri typ SR44.

36-1916 ..... 129:-



**Termometermodul** för infällning/inbyggd. Temperaturområde  $-40^\circ\text{C}$  till  $+100^\circ\text{C}$ . Givare med 3 m kabel. Storlek: 74x37x23,5 mm. Monteringshål: 69,5x34 mm. Djup: 20 mm. Drivs med 1 st 1,5V batteri typ R03 (medföljer ej). Svart

34-4111 ..... 198:-

**Termometer.** Digital med tydlig LCD-display. Mäter temperaturer från  $-200^\circ\text{C}$  till  $1370^\circ\text{C}$ . Noggrannhet:  $-200^\circ\text{C}$  till  $-50^\circ\text{C}$  ( $\pm 1,5^\circ\text{C}$ ),  $-50^\circ\text{C}$  till  $1000^\circ\text{C}$  ( $\pm 1^\circ\text{C}$ ),  $1000^\circ\text{C}$  -  $1370^\circ\text{C}$  ( $\pm 2^\circ\text{C}$ ). Upplösning  $0,1^\circ\text{C}$ . Ingång för K-givare. Hold-/min- och max-funktion, omkopplingsbar mellan Celsius och Fahrenheit, alarm och inbyggd timer. Storlek: 175x80x35 mm. Levereras med 1 st trådgivare som klarar  $0^\circ\text{C}$  till  $250^\circ\text{C}$ . Drivs med tre batterier typ LR3 (medföljer).

36-1919 ..... 595:-

**Spetsgivare** till 36-1919. Klarar  $1000^\circ\text{C}$ . Längd givare 200 mm. K-givare.

36-1932 ..... 295:-



## Termometrar



Inne: -10°C - +50°C  
Ute: -50°C - +70°C

**Termometer med klocka.** Inne-utetemperatur och klocka visas samtidigt i displayen. Minne för max- och min. temperatur. Alarmfunktion. Levereras med bordsställ och utomhusgivare med 2 m kabel. Storlek 165x83x20 mm. Drivs med 2 st batterier R03. (medföljer ej) 36-1269..... 79:-



**Termometer för inomhusbruk.** Drivs med två batterier typ R03 (medföljer ej). Storlek 52x36x14 mm. 2-pack. 32-1192..... 159:-



Inne: -10°C - +50°C  
Ute: -50°C - +70°C

**Termometer.** Visar inne- och utetemperatur. Minne för max- och mintemperatur. 2,5 m kabel med utomhusgivare. Storlek 115x52x15 mm. Drivs med 1 st batteri R03. (medföljer ej) 36-1270..... 89:-

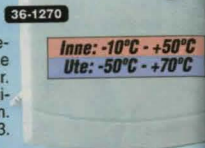

Inne: -10°C - +50°C  
Ute: -50°C - +70°C

**Termometer med front i stål.** Visar inne- och utetemperatur. Minne för max- och mintemperatur. 2,5 m kabel med utomhusgivare. Storlek 135x75x19 mm. Drivs med 1 st batteri R6. (medföljer ej) 36-1268..... 129:-



Inne: -10°C - +50°C  
Ute: -50°C - +70°C

**Termometer med stor display** som visar inne- och utetemperatur. 22 mm höga siffror. Minne för max- och mintemperatur. 2,5 m kabel med utomhusgivare. Storlek 134x86 mm. Drivs med 1 st batteri R6. (medföljer ej) 32-8501..... 89:-



-20°C - +50°C

**Nyckelringstermometer** med klocka, tidtagar- och nedräkningsfunktion. Praktisk och liten. Timer max 199 timmar och 59 min. Levereras med hållare. 2 st batterier typ LR44 medföljer. 36-1271..... 39:-

59:-

Inne: -10°C - +50°C  
Ute: -50°C - +70°C

**Inne- och utetermometer** med stor display. Visar klocka, inne- och utetemperatur. Drivs med ett batteri typ LR3 (medföljer ej). 3 m kabel med utomhusgivare. 120x80x20 mm. 36-1793..... 59:-

## Trådlösa termometrar



Inne: -9,9°C - +55°C  
Ute: -50°C - +70°C

**Trådlös termometer** med klocka. Fyra kanaler möjliggör användning av fyra separata givare. Mottagaren drivs med 2 st batterier typ R6 (medföljer ej), givaren med 2 st R6 (medföljer ej). Givaren kan placeras max 40 meter från mottagaren, vid fri sikt. Storlek mottagare 160x85x25 mm, givare 123x45x20 mm. Lev. med 1 st. mottagare, 1 st. givare och bordsställ. 36-1793..... 129:-



Med hygrometer

Inne: -9,9°C - +55°C  
Ute: -50°C - +70°C

**Trådlös termometer med hygrometer** och klocka. Fyra kanaler möjliggör användning av fyra separata givare. Givaren kan placeras max 40 meter från mottagaren, vid fri sikt. Mottagaren drivs med 2 st batterier typ LR6 (medföljer ej), givaren med 2 st LR6. (medföljer ej) Storlek mottagare 154x82x30 mm, givare 123x45x20 mm. Lev. med 1 st. mottagare och 1 st. givare. 36-1794..... 249:-

**Extra temperaturgivare.** 36-1797 Temperaturgivare passande 36-1793, 36-1794, 36-1795 och 36-1796..... 98:-

NY 295:-



Inne: -9,9°C - +55°C  
Ute: -50°C - +70°C

**Väderstation med trådlös utomhusgivare.** Visar temperaturen ute/inne, tid/datum, luftfuktighet och en enkel väderprognos (barometer som känner lufttrycksförändringar). Fyra kanaler möjliggör användning av fyra separata givare. Givaren kan placeras max 40 meter från mottagaren, vid fri sikt. Mottagaren drivs med 2 st. batterier typ LR6 (medföljer ej), givaren med 2 st. batterier typ LR6 (medföljer ej). Kan hängas på vägg eller placeras på bord. Levereras med mottagare och en givare. Storlek mottagare 135x95x28 mm, givare 123x45x20 mm. 36-1795..... 295:-

**Väderstation Deluxe** med temperaturvisning inne/ute, tid/datum, luftfuktighet, väderprognos, månfaser och lufttryck. Tre kanaler möjliggör användning av tre separata givare. Givaren kan placeras max. 40 meter från mottagaren vid fri sikt. Mottagaren drivs med 2 st. batterier typ LR6 (medföljer ej), givaren med 2 st. batterier typ LR6 (medföljer ej). Storlek mottagare 195x180x30 mm, givare 123x45x20 mm. Lev. med 1 st. mottagare och 1 st. givare. 36-1796..... 495:-

**Extra temperaturgivare.** 36-1797 Temperaturgivare till 36-1793, 36-1794, 36-1795 och 36-1796..... 98:-

## Termometer med hygrometerfunktion



36-1264

**Digital termometer/hygrometer.** Visar innetemperatur och luftfuktighet. Mätområde -10°C till +50°C. Luftfuktighet 25% till 98%. Minne för max- och minvärdet. Storlek 115x52x17 mm. Drivs med 1 st batteri typ R03. (medföljer ej) 36-1264..... 129:-

**Digital termometer/hygrometer** med klocka. Visar inne- och utetemperatur samt luftfuktighet och klocka. Mätområde inne -10°C till +50°C och ute -50°C till +70°C. Luftfuktighet 25% till 98%. Minne för max- och minvärdet. Storlek 142x83x26 mm. Levereras med bordsställ och utomhusgivare med 2,5 m. kabel. Drivs med 1 st batteri typ R06. (medföljer ej) 36-1265..... 159:-

## Väderstationer



**Väderstation** med överföring av mätdata från olika givare till en inomhusmottagare. Inomhusdelen har en LCD-display (storlek 110x61 mm), som visar inne- och utetemperatur, (inne -9,9°C till +59,9°C, ute -29,9°C till +69,9°C), vindhastighet, valfritt i km/h eller m/sec (max 180km/h eller 50 m/s), vindriktning, luftfuktighet, lufttryck, regnmängd ( max 2499 mm), klocka och datum. Levereras med databakel och programvara för Windows 98 eller senare. Drivs med totalt 5 st batterier typ LR6. (medföljer ej). 32-8709..... 1995:-



**Regnmätare.** Elektronisk, med självtömmande regnuppsamlare och 10 m. kabel. Mätområde inne -5° C till +70° C, ute -27° C till +70° C. Minne för max och mintemperatur. Utomhusgivare med 2,8 m kabel. Storlek 120x80 mm. Drivs med 2 st batterier R03 (medföljer ej). 32-6525..... 265:-

**Väderstation** som visar ute-, innetemperatur och en prognos på kommande väder. Mätområde inne -5° C till +70° C, ute -27° C till +70° C. Minne för max och mintemperatur. Utomhusgivare med 2,8 m kabel. Storlek 120x80 mm. Drivs med 2 st batterier R03 (medföljer ej). 32-6525..... 265:-





**Termometer.** Lätt att avläsa även på avstånd. Mycket dekorativ på yttervägg. Skala -30°C till +50°C. 34-4918 i plast, 32-1099 i metall.  
Nr Längd Pris  
34-4918 27 cm..... 35:-  
32-1099 42 cm..... 99:-



**Fönstertermometer,** spritfylld, med rostfria beslag. Längd 20 cm. Graderad från -50° till +50°.  
24-1290..... 32:-



**Fönstertermometer** med beslag i plast. Kan spegelvändas för montering på valfri sida av fönstret. Gradering -50 till +50°C. Storlek: 158x40x14 mm.  
36-1777..... 29:-



**Termometer** Grå skala mellan -50 till +50°C. Blå ram. Storlek: 320x50x15 mm.  
36-1775..... 39:-



**Fönstertermometer** i plast. Självhäftande.  
24-4372..... 32:-



**Fönstertermometer** med fäste. Rund modell med gradering -50 till +50°C. Ø 67 mm.  
36-1774..... 29:-



**Bad/bastutermometer** i genuint trä. Skala från -10 till +120°C. Storlek: 200x40x8 mm.  
36-1773..... 49:-



**Badtermometer** med flytkula. Längd 190 mm.  
36-1613..... 39:-



**Termometer** med glasklar plastskala. Längd 15 cm.  
24-440..... 19:-



**Termometer** med plastskala, vit. Längd 15 cm.  
32-8780..... 19:-



**Minitermometer.** Spritfylld glastermometer. Mätområde -20° till +50°C.  
Nr 1 st 5 st  
24-3189..... 12:- 49:-



**Termometer** Grå skala mellan -10 till +50°C och blå ram. Storlek: 160x40x14 mm.  
36-1776..... 29:-

**Utomhustermometrar**

**Inomhustermometrar**



69:-

**Pannlampa** med 5 st ljusstarka lysdioder. Två effektlägen. Drivs med 3 st. alkaliska batterier LR03 (medföljer ej).  
36-1358..... 69:-



36-1999 36-1359 36-1360

**Pannlampa** med två vita lysdioder och en röd. Förstoringslinser medför en stark ljusbild. Justerbar ljusriktning i höjdlöd. Drivs med tre batterier typ LR3 (medföljer ej).  
36-1999..... 79:-

**Pannlampa.** Vattenskyddad och utrustad med en ljusintensiv 1W lysdiod. Tre effektlägen och ett blinkande läge. Lystid vid max effekt ca 1 timme. Lysdiodindikering av batterinivå. Drivs med 3 st. batterier typ LR03 (medföljer).  
36-1359..... 298:-

**Pannlampa.** Vattenskyddad med lysdiod. Drivs med 3 st. batterier typ LR03 (medföljer ej).  
36-1360..... 129:-



**B. Halogen glödlampa** med kragsockel. Storlek 30x10 mm.  
Nr V/A Pris  
22-3228 2,8/0,85..... 32:-

**B. Glödlampa** med kragsockel.  
Nr V/A 2 st  
22-713 2,5/0,3..... 12:-  
22-759 3,0/0,1..... 12:-  
22-712 3,6/0,5..... 12:-  
22-669 6,0/0,5..... 12:-

**B. Kryptonglödlampa** med kragsockel.  
Nr V/A 2 st  
22-3203 2,4/0,7..... 17:-  
22-3204 3,6/0,8..... 17:-  
22-3653 4,8/0,5..... 17:-  
22-3538 4,8/0,75..... 17:-  
22-3539 7,2/0,75..... 17:-

**C. Glödlampa sockel E10.**  
Nr V/A 2 st  
22-2077 4/0,3..... 12:-  
22-2075 6/0,05..... 12:-  
22-2086 6/0,4..... 12:-  
22-2080 6/0,8..... 12:-

**H. Halogen glödlampa E10.**  
Nr V/A Pris  
22-3071 2,8/0,85..... 32:-  
22-3072 4,0/0,85..... 32:-  
22-3063 5,2/0,85..... 35:-  
22-1503 6/0,4..... 32:-

**I. Glödlampa för ljusstakar.** Sockel E5. 12V 1,2W. Storlek 5x17 mm. 6-pack.  
32-5453..... 29:-



**Pannlampa** **Silva M4.** Enkel pannlampa med vikt på endast 51 g. Utrustad med 3 st ljusstarka lysdioder som kan ställas in med fyra olika ljusinställningar. Lystid upp till ca 150 timmar. Levereras med förvaringspåse. Drivs med 3 st. LR03 batterier. (medföljer)  
36-1277..... 199:-

**Pannlampset** **Silva 478.** En reflektor (diam. 90 mm) med två halogenlampor. Strömställare för 10W eller 20W. Levereras med batteripack på 4,5Ah och laddare. Brinntid 10W: 2 tim 40 min, 20W: 1 tim 20 min.  
36-1276..... 1795:-

**Tillbehör till pannlampa 36-1276**

Nr Pris  
32-8754 Batteripack Ni-MH 6V/4,5Ah..... 495:-  
34-545 Laddare till batteripack..... 159:-  
24-4250 Reservlampor 10 W..... 45:-  
24-4251 Reservlampor 20 W..... 45:-

**Pannlampa** **Silva M2** Utrustad med 2,4 watts halogenlampa och 3 st ljusstarka lysdioder. Lystid ca 2,5 timmar för halogenlampan och ca 150 timmar när enbart lysdioderna är tända.  
32-8758..... 398:-

**Reservlampor** 2,4 watt till 32-8758. 2-pack.  
32-8759..... 69:-

**Pannlampa** **SILVA L2.** Robust lättviktspannlampa med kraftfull 1 W lysdiod. Fyra ljuslägen (brinntid i timmar): Energisparläge (28), stark (8), extra stark (3) och blinkande. Ljuslängd upp till 60 meter. Vattenavvisande. Drivs av 2 st LR6 batterier (medföljer).  
36-2015..... 595:-



**Pannlampa** med kryptonglödlampa 3V/0,3A och 3 st ljusstarka lysdioder. Omkopplare för 1 eller 3 lysdioder eller enbart kryptonglödlampan. Lystid, med 3 st alkaliska batterier LR03 (medföljer), för kryptonglödlampan ca 2,5 timmar, lysdioder ca 80 timmar.  
32-8768..... 198:-

**Pannlampa** laddningsbar med omkopplare mellan 5 watts halogenlampa och en ljusintensiv lysdiod. Halogenlampans lystid ca 1,5 timme per laddning. Lysdioden har lång lystid, ca 100 timmar per laddning, men har en lägre ljusstyrka. Levereras komplett med batteripack (Ni-Mh) 6V/ 1200 mAh och laddare. Passande reservlampor nr. 32-6042.  
32-8771..... 249:-

**Reservlampor** till 32-8771 5W.  
32-6042 2-pack..... 25:-

**Lysdiodlampa** med öronbygel. Kraftfull vit lysdiod och ställbar ljusriktning. Perfekt då man vill ha bägge händerna fria! Låg strömförbrukning. Drivs med 2 st. batterier typ CR2016 (medföljer).  
36-2016..... 59:-







**Ficklampa** uppladdningsbar med miljöriktiga Ni-MH batterier. Levereras med kryptonglödampa 2,4V/0,7A. Ljusöppning 46 mm. Längd 175 mm.  
32-2623..... 98:-



**Strålkastare.** Laddningsbar. Inställbar focus. Med halogenlampa 5,2V/0,85A. Lyser ca 2 timmar på en uppladdning. Lämplig som nödbelysning. Levereras med hällare för vägg samt laddare. Ljusöppning diam. 100 mm.

32-3061 Vit..... 498:-  
32-1290 Svart..... 498:-  
22-3063 Reservlampa Halogen..... 35:-



**Ficklampa** med laddningsbara Ni-MH batterier och vägg-hällare. Hällaren sätts direkt i 230 V uttaget och ficklampan laddas induktivt utan någon som helst kontakt då den ställs i hällaren. Vid ev. strömavbrott tänds lampan automatiskt så du lätt kan hitta den eller vägen ut. Mycket energisnål (upp till 4 timmars lystid) med sex ljusstarka lysdioder (30.000 mcd). Blinkfunktion. Storlek: 160x50 mm.

36-1817..... 198:-



**Stavlampan** i aluminium. Magnetfäste. Kryptonglödampa 2,4V/0,7A. Drivs med 2 st LR20 batterier (medföljer ej). Längd 185 mm.

32-6133..... 19:-  
**Dykarlampan.** Vattentät ner till 50 m. Ljusöppning 55 mm. Längd 115 mm. Drivs med 4 st LR6 batterier (ingår ej). Levereras med högtryckskryptonlampan 3,8V/0,5A och handlovsrem.

32-6137..... 119:-  
32-6138 Reservlampa 2-pack..... 35:-

**Stavlampan** med gummiklätt hölje. Kryptonglödampa 2,4V/0,7A. Regnskyddad, slagtålig. Längd 220 mm. Drivs med 2 st 1,5V batterier typ R20 (medföljer ej).

36-1361..... 69:-

**Stavlampan** i plast med gummiklätt handtag. Xenonlampan 2,2V/0,61A. Längd: 180 mm. Drivs med två batterier typ LR6 (medföljer ej).

36-1816..... 49:-

**Handstrålkastare** med gummiklätt hölje. Regnskyddad, slagtålig. Kryptonglödampa 4,8V/0,75A. Ljusöppning 85 mm. Drivs med 4 st batterier LR20 eller 1 st 4R25 (medföljer ej). Längd 190 mm.

32-6130..... 85:-



**Strålkastare laddningsbar** med fotplatta som gör att strålkastaren kan ställas i olika lägen. Halogenlampa G4 6V/10W. Laddtid 18 timmar. Lyser ca 2 timmar efter laddning. Ljusöppning 85 mm. Längd 190 mm. Levereras komplett med batteriladdare, axelrem och helkapslad blyackumulator 6V/4Ah.

32-6128..... 249:-  
32-6041 Reservlampa 2-pack..... 25:-

**Strålkastare** med fotplatta som gör att strålkastaren kan ställas i olika lägen. Kryptonglödampa 4,8V/0,75A. Ljusöppning 85 mm. Levereras med 1 st batteri 4R25/6V.

32-6129..... 98:-

**Strålkastare** laddningsbar. Väldigt kraftfull halogenlampa med helkapslad blyackumulator 6V/4,5Ah. Även utrustad med blinkande röd diodlampa, väl lämpad att använda ute i mörker då man vistas på och kring vägar. Lev. med transformator för 230V, 12V cigarettpropp för bil samt bärem.

36-1482..... 198:-



**Stavlampan** Mag-Lite med kraftigt räfflat aluminiumhölje. Vattenskyddad och korrosionssäker. Justerbar ljusstråle. Levereras med reservlampa.

Nr	Batterityp	Längd	Pris
32-5628	2st R20 (medföljer ej)	255 mm	315:-
32-7310	3st R20 (medföljer ej)	310 mm	325:-
32-5629	2st R6 (medföljer)	145 mm	189:-
32-5630	1st R03 (medföljer)	80 mm	110:-

**Bälteshållare**

32-5631 Bälteshållare till 32-5628, 32-7310..... 89:-  
32-5632 Bältesväska till 32-5629..... 69:-

**Läderhölster** till 32-5629. Passar bälten upp till 57 mm bredd. Snäppe för snabbkoppling runt bältet.

32-6422..... 110:-

**Reservlampa.** Lev. i 2-pack.

32-5633 Till stavlampan 32-5628..... 45:-  
32-7365 Till stavlampan 32-7310..... 45:-  
32-5634 Till stavlampan 32-5629..... 45:-  
32-5635 Till stavlampan 32-5630..... 45:-



**Stavlampan.** Stöttålig med gummiklätt hölje. Lamphuset kan vridas upp till 90 grader. 36-1362 med bältesclip. Argonglödampa 2,6V/0,3A. Ljusöppning 30 mm, längd 110 mm. Inkl. 2 batt. LR6.

36-1363 med upphängningsring. Kryptonglödampa 2,4V/0,7A. Ljusöppning 45 mm, längd 220 mm. Inkl. 2 batt. LR20.

36-1362..... 59:-  
36-1363..... 98:-

**Dynamo ficklampan** med laddningsbara Ni-Mh batterier som laddas genom att veva en integrerad vevarm. Fem mycket ljusstarka lysdioder ger bra och energisnål belysning. Lystid ca 30 minuter efter 1 min. vevning. Adapter för laddning av SonyEricsson mobiltelefoner medföljer. **Perfekt att ha med på semestern eller fjällvandringen, du erhåller både ljus och batterikraft till din mobiltelefon!** Storlek: 170x50x45 mm.

36-1699..... 198:-

**Dynamo ficklampan.** En liten, smidig och ljusstark lysdiodficklampa utan behov av batterier. Skaka 15-30 sekunder och lampan lyser ca 1-2 minuter. Perfekt att ha i bilen, båten eller källaren.

32-8978..... 59:-



**Lysdiodlampa** i gummiutförande och med justerbar lins för inställning av fokus. Blinkfunktion. Röd lins medföljer för rött ljus. Vattentålig. Drivs med 4 st. batterier typ LR6 (medföljer ej) Längd: 185 mm. Lev. med handlovsrem.  
36-1822..... 98:-



**Lysdiodlampa** med 6 st lysdioder och 1 st xenonglödampa. Omkopplare för 3/6 st lysdioder eller xenonlampan. Aluminiumhölje. Ljusöppning 45 mm. Längd 210 mm. Drivs med 2 st LR20 (medföljer ej). Levereras med handlovsrem.

36-1386..... 249:-

**Lysdiodlampa** i aluminium. 1W lysdiod. Lyser ca 50 timmar med 3 st alkaliska batterier LR14 (medföljer ej). Regnskyddad. Längd 230 mm. Levereras med handlovsrem och bältesväska i nylon.

36-1387..... 279:-



**Lysdiodlampa** i robust anodiserat aluminium. Extremt kraftfull 1W LUXEON diod. Gummiklätt handtag och vattentålig konstruktion. Lev. med två batterier typ CR123A. Längd: 150 mm.

36-1820..... 98:-







**Utomhusbelysning/Gnosjölyktan VEGA** i aluminium. Storlek från vägg 45 cm. Diam. skärm 30 cm. Lampa max 60W. (medföljer ej) IP-23. 25 års korrosionsgaranti. 32-7131-1 Svart..... 475:-



**Utomhusbelysning** IP23. Lampa E27 max 60W (medföljer ej). 36-1425 Svart..... 198:-  
36-1426 Galvaniserad. 198:-



**Utomhusbelysning "antik"** Storme i rostfärgad plåt. Lampkupa i glas. Lampa E27 max 60W (medföljer ej). IP23. 350 x 300 mm. 32-1576 ..... 298:-



**Utomhusbelysning "ögonlock"** Vägglampa med nedått riktad ljusbild. Lampa E27 max 60W (medföljer ej). Storlek 290x150x150mm. IP23. Nr Färg Pris  
32-6506 Svart..... 198:-  
32-6507 Galvad ..... 198:-



**Utebelysning** Dekorativ utebelysning för fasader och entréer. Tillverkad i massiv aluminium. Lampa E27 max 60W (medföljer ej).

36-1818	Lykta, höjd 34 cm, vändbar	IP33	Svart.....	98:-
36-1819	Lykta, höjd 34 cm, vändbar	IP33	Vit.....	98:-
32-7135	Plafond, höjd 35 cm	IP23	Svart.....	198:-
32-7136	Plafond, höjd 35 cm	IP23	Vit.....	198:-
32-2410	Plafond, rund 26 cm	IP23	Svart.....	179:-
32-2409	Plafond, rund 26 cm	IP23	Vit.....	179:-
32-8491	Plafond, höjd 28,5 cm	IP23	Svart.....	198:-
32-8492	Plafond, höjd 28,5 cm	IP23	Titan.....	198:-



**Vägglampa** i aluminium och lampkupa i frostat glas. Lampa E27 max 60W (medföljer ej). ø 187mm. IP54. 36-1845 Svart..... 98:-  
36-1846 Aluminium ..... 98:-



**Utomhusbelysning** Galvaniserad belysning med klart glas. Lampa E27 max 60W (medföljer ej). IP23. Storlek 270x290x290mm. 32-8643 ..... 229:-

**Stolplykta** Dekorativ trädgårdsbelysning. Galvaniserad. IP23. Höjd 1 m. Lampa E27 max 60W (medföljer ej) 32-9058 ..... 398:-



**Väggsplottlight** i rostfritt stål. För fast installation. Storlek: 150 x 120 mm. Lampa GU10 max 35W (medföljer ej). IP23. 32-9059 ..... 198:-



**Takarmatur** för infällnad. Vit. Lampa E27, max 60W (medföljer ej). Inbyggnadsmått 200x200x122 mm. Ytermått 240x240 mm. 36-1486 ..... 249:-



**Utomhusbelysning STEINEL**, med IR-detektor. Tänder då någon kommer in i avkänningsområdet. Räckvidd max 12 m. Avkänningsvinkel 180°. Vridbar sensor. Inställbar lystid (10 sek-15 min). Inbyggt skymningsrelä gör att lampan endast tänds efter skymning, justerbart 2-2000 Lux. Lampa max 100W E27. IP44. 230V. HxBxD: 307x215x228 mm. 3 års garanti. 42-5075-1 Svart..... 298:-  
42-5075-2 Vit..... 298:-

**Skymningsrelä** Tänder och släcker lampor automatiskt. Justerbar ljuskänslighet 2-10 lux. Max effekt: 230V/1000W (100W lysrör). IP-54. Storlek: 99x74x37 mm. STEINEL. 3 års garanti. 32-5421-1 Svart..... 198:-  
32-5421-2 Vit..... 198:-

**Skymningsrelä "economy"** Som ovan men utrustad med timer. Släcker belysningen viss tid under natten (spar energi). Du ställer själv in hur länge lampan skall vara släckt. Tänder igen vid dom mörka morgontimmarna och släcker automatiskt vid gryning. STEINEL. 3 års garanti. 32-1961-1 svart..... 298:-  
32-1961-2 vit..... 298:-



**Rörelsevakt Steinel IS-130** med justerbar känslighet. Inbyggt justerbart skymningsrelä 2-2000 lux. Justerbar lystid 10 sek - 15 min. 12 meter, 130 grader. Max belastning 230V/500W. IP-44. STEINEL. 3 års garanti. 32-7121 Svart..... 325:-  
32-7122 Vit..... 325:-



**Utomhusbelysning** med inbyggd ljussensor. Tänder lampan automatiskt vid skymning och släcker vid gryning. Justerbar lystid 1-8 timmar (spar ström). Lampa max 60W E27 (endast glödljus). IP33. Höjd 345mm. 32-8595 Svart..... 198:-  
32-8596 Vit..... 198:-



**Utomhusbelysning** med IR-detektor (130 grader) och skymningsrelä. Tänder och släcker lampan automatiskt. Räckvidd 12 m. Justerbar lystid 10 sek - 4 min. Ställbar ljuskänslighet gör att lampan endast tänds efter skymning. 230V. Max 60W. IP33. Höjd 34 cm. Svart. 32-6419..... 249:-

**Utomhusbelysning** med IR-detektor. Tänder då någon kommer in i avkänningsområdet. Max 10 m. 120 grader. Vridbar detektor. Justerbar lystid 6 sek-10 min. Justerbart skymningsrelä gör att lampan tänds endast efter skymning. 230V. Lampa max 60W E27. IP-33. Storlek: 190x320x250 mm. 32-7138 Vit..... 195:-  
32-7139 Svart..... 195:-



**Skymningsrelä**. Tänder och släcker automatiskt lampor vid skymning/gryning. Justerbar ljuskänslighet. Max effekt 1000W. IP44. Storlek: 118x69x40mm. 32-6443 ..... 119:-



**Rörelsevakt** för inom-/utomhusbruk med justerbart rörelsesensor. Lystid 5 sek - 12 min. Max bel. 230V/1300W (glödljus). IP44. 36-1084 Vit..... 98:-  
36-1085 Svart..... 98:-

**Skymningsrelä**. Som ovan men även utrustad med justerbar timer. Tänder ljuset vid skymning och släcker belysningen efter 1-8 tim. beroende på vald inställning (spar energi). 32-6444 ..... 149:-



**Närvarodetektor för takmontage** inomhus. Spar energi! Håller belysningen tänd så länge någon vistas där. Tidsfördröjningen justerbar 10 sek - 4 min från senaste rörelse. Avkänner 360° (diam 7 m vid 3 m höjd). Max belastn. 1000W glödljus, 300W lysrör. IP-20. 32-4226 ..... 149:-



**Hörnfäste** Passar de flesta armaturer. 32-5276 ..... 49:-





**Reservlampa**  
150W/78mm • 500W/118mm

**Halogenbelysning 150W**

**Halogenbelysning** med lampa, stativ och gummikabel med jordad stickpropp.  
**32-5189** 150 Watt ..... 79:-  
**Halogenbelysning 150W.** Lämplig att monteras vid garageinfarter, uteplatser m.m. Kan med fördel kopplas till rörelseväkt. Kåpa av aluminium. IP-44. Storlek: 135x110x95 mm. Lev. med 150W lampa och bygel.  
**32-7151** Svart ..... 39:-  
**32-7130** Vit ..... 39:-  
**Halogenbelysning** som 32-7151 men med IR-detektor. Avkänningsområde max 12 m, 110 grader. Justerbar lystid 10 sek - 4 min. Skymningsrelä. 230V. IP-44. Komplet med lampa. Storlek: 180x150x135 mm.  
**32-5069** Svart ..... 149:-  
**32-1508** Vit ..... 149:-

**Halogenbelysning 500W**

**Halogenbelysning** med lampa, stativ och gummikabel med jordad stickpropp.  
**42-5066** 500 Watt ..... 89:-  
**Halogenbelysning 500W.** Lämplig att monteras vid större garageinfarter och på industriområden. Kan med fördel kopplas ihop med rörelseväkt. Kåpa av aluminium. 230V. IP-44. Levereras med 500W lampa och bygel. Storlek: 180x150x120 mm.  
**32-7129** ..... 69:-  
**Halogenbelysning** Lika som 32-7129 men med IR-detektor. Avkänningsområde max 12 m, 110 grader. Skymningsrelä. 230V, IP-44. Komplet med lampa. Storl. 250x180x150 mm.  
**32-4447** ..... 198:-



**Lysrörlampa** med strömbrytare och utbytbart 230V/11W lysrör (22-1498). Ca 5 m kabel. IP 54.  
**32-6400** ..... 198:-

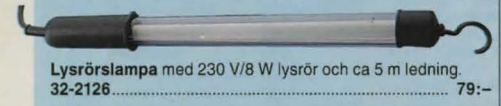

**Lysrörlampa** med 230 V/8 W lysrör och ca 5 m ledning  
**32-2126** ..... 79:-



**Sladdlampa** med 5 m kabel. Slagtålig plast och skyddsglas. Max 60W. Passande lampor med E27 sockel.  
**32-5315** ..... 69:-  
**Sladdlampa** tillverkad i gummi, spolsäkert utförande med 8 meter kabel. Lampa max 60W E27.  
**32-4227** ..... 149:-



**Arbetsbelysning 38W** med kompaktylsrör. Denna typ av belysning har flera fördelar, den blir ej het och är mycket stöttålig. Den har upphängningsfunktion och kan ställas/läggas på golvet. 2m kabel. Försedd med 230V uttag på baksidan. IP-44. Reservrör 38W (32-4473).  
**36-1291** ..... 298:-

**Halogenbelysning 500W** med stativ 3 m gummikabel och jordad stickpropp. Max höjd 185 cm. Lev. med 500W lampa. IP44.  
**36-1290** ..... 169:-

86 Beställ via ordertelefon 0247-444 44, ordertax 0247-445 55 eller internet: www.clasohlson.se



**Trädgårdsbelysning, Solcell** med vit LED. Rostfritt stål. 2 x 1,2V 600mAh uppladdningsbara batterier som laddas av solljuset. Lyser ca 8 tim när batteriet är fulladdat. Tänder automatiskt efter skymning. Brytare för av/på. Höjd från mark 41 cm.  
**36-1866** 2-pack ..... 179:-

**Trädgårdsbelysning, Solcell** i kraftig plast. Vit LED. 2 x 1,2V 600mAh uppladdningsbara batterier som laddas av solljuset. Lyser ca 8 tim när batteriet är fulladdat. Tänder automatiskt efter skymning. Brytare för av/på. Höjd från mark 47 cm.  
**36-1867** ..... 59:-

**Transformator**, lämplig för trädgårdsbelysningar, sladdlampor m.m. Primär 230 V, sekundär 12 eller 24 V. Vattentät med 2 m nätsladd och honkontakt för utomhusbruk. IP46. Storlek 60VA: 75x75x60 mm, 150VA: 128x88x88 mm.  
**36-1403** Sekundär 12V/60VA ..... 159:-  
**36-1406** Sekundär 12V/150VA, 3 honkontakter ..... 198:-  
**36-1404** Sekundär 24V/60VA ..... 179:-  
**36-1405** Sekundär 24V/150VA, 3 honkontakter ..... 229:-  
**Sladd** med hankontakt och lösa ändar. 5m. Passar bl.a. transformatorerna ovan.  
**36-1407** ..... 45:-

**Blombelysning** Dekorativ belysning för Dina större krukväxter. 2 st halogenlampor 10W/12V stoppas ner i jorden och lyser sedan upp växten underifrån. Lev. med transformator och kabel (1,6 m) med strömbrytare. Svarta.  
**32-7091** ..... 98:-



**Lampglob** i plast. Standard gänga. Diameter 150 mm.  
**32-4391** ..... 29:-  
**Socket** för ovanstående lampglob. Plast. Max 60W. För sned montering t.ex. på vägg. IP44.  
**36-1410** ..... 49:-  
**Socket** som ovan men för rak montering. T.ex. i tak.  
**36-1411** ..... 49:-

**Trädgårdsbelysning** i metall. Vinklångsbar. Komplet set med 3 st armaturer, 3 x 12V 20W GU 5,3 lampor, transformator och 10 m anslutningskabel. Höjd från mark 150 mm. IP64 adapter.  
**36-1831** ..... 298:-



**Trädgårdsbelysning** 35 cm hög i rostfritt stål. ø 15 cm. Monteras i buskar, långa grusgångar och liknande. Levereras med fyra armaturer, transformator och 10 meter kabel för sammankoppling. Lampa T15, 5W. 230V.  
**36-2069** ..... 395:-

**Reservlampa T15 12V 3-pack**  
**36-2002** 10W ..... 25:-  
**36-2003** 5W ..... 25:-



**Reservlampa GU 5,3 12V**  
**32-1593** 20W ..... 29:-

**Gallerlampa** i gråvit termoplast. För vägg eller takmontering. Hårdt glas med skyddsgaller. För glödlampa E27 max 60W. IP-44. Storlek 170x90x110 mm.  
**32-7132** ..... 29:-

N = Ny produkt i årets katalog. 2-års garanti se köpinformation sid 420.





**Köksarmatur** i aluminium. Utrustad med redskapshängare i rostfritt stål. Storlek 590x135x90 mm. 1 st 8W lysrör (35-905). 5 st redskapskrokar och skruvar för montering medföljer. 230V. IP20.  
36-1799 ..... 198:-



**Bänk/väggarmatur** för kök, hobby-, syrum m.m. Med 2 st jordade uttag (petsäkra) och 11 W kompaktlysrör (22-1498). Storlek 410x65x85 mm. 230V. IP20.  
36-1798 ..... 149:-



**Bänkmatur** för kök, hobby-, syrum m.m. Med 2 st jordade uttag (petsäkra). Kan vändas valfritt åt vänster eller höger. Levereras komplett med lysrör. IP20.  
42-314 1x18W 615x115x45 ..... 229:-  
32-3668 1x36W 1225x115x45 ..... 249:-



**Köks och Badrumsarmatur "Corner"** med barnsäkert jordat uttag och strömbrytare. Kan monteras på vägg eller i hörn då den har avfasad baksida. Lev. med lysrör 1x13W. 230V. IP41. Storlek 600x94x60 mm.  
32-3566 ..... 398:-



**Reaktor** för lysrör, 230 V växelström.  
32-1109 36W (2x18) ..... 59:-

**På grund av stor risk för transportskador säljes reservlysrör endast i våra butiker!**



**Tak/väggarmatur** Lämplig inom industri och anläggning med kraftig nedsmutsning som djurstallar, tvätthallar m.m. Klar UV-beständig kåpa. 230V. IP65. D- och F-märkta. Lev. utan lysrör.  
36-1861 2x18W 660x155x110 ..... 179:-  
36-1823 1x36W 1312x102x108 mm ..... 229:-  
36-1824 2x36W 1312x172x108 mm ..... 298:-



**Takarmatur med fullfärgslysrör** som gör att färgerna i rummet framträder på ett naturligt sätt. Avsett för kontor, kök, trapphus m.m. Stomme tillverkad av vit lackerad stålplåt. IP20.  
42-5079 2x18W 625x175x65 ..... 198:-  
42-5080 2x36W 1235x175x65 ..... 279:-



**Glimtändare** för lysrörsarmaturer. Singel = enkelrör. Serie = 2 rör. Standard 2-pack  
32-6439 4-22W serie ..... 19:-  
32-6440 4-65W singel ..... 19:-  
**Glimtändare OSRAM DEOS** med säkerhetsfunktion och återställningsknapp. Släcker ner lysröret då det börjar blinka. Förhindrar överhettning och brand i reaktorerna. Singel = enkelrör. Serie = 2 rör.  
Nr 1 st 10 st  
32-1059 30-65W singel ..... 26:- 220:-  
32-1269 18-22W serie ..... 28:- 220:-

**Glimtändare elektronisk** Ny typ av glimtändare med flera fördelar. Ger mycket längre livslängd på lysröret. Minskar underhålls- och lysrörskostnaderna med 50-70%. Behöver ej bytas ut. Stänger av blinkande lysrör och förhindrar då överhettning och brand i reaktorerna. Energisnål. Möjliggör tändning i stark kyla (-45°C). Ger reaktorerna längre livslängd. Singel = enkelrör. Serie = 2 rör.  
32-57 4-65W singel ..... 39:-  
32-58 4-22W serie ..... 39:-



**Sjärnhimmelpaket** innehållande ljusgivare 20W, elektronisk transformator och fiber med 80 ljuspunkter (53 st x 2 m, 27 st x 3 m.). Snedslipat avslut ger stjärnhimmelseffekt. Dimbar med elektronisk dimmer. Hålltagning 1 mm.  
36-2046 ..... 1495:-



**LED-spotar** för infällnad i möbler, innetak etc. Kompletterat med 3 x 1,4W vita lysdioder, kabel med strömbrytare och konstantströmgenerator. Hålltagning 25 mm. Spridningsvinkel 45°.  
36-2075 ..... 795:-



**LED-spot 1W** för infällnad i möbler, undertak m.m. Vit lysdiod och silverfärgad ring (ø 35 mm.). Spridningsvinkel 120°. Inklusive 20 cm kabel. Seriekopplas. Hålltagning 25 mm. IP20. Passande strömgenerator 36-2055.  
36-2047 ..... 189:-  
**LED-spot 1,25W**, extremt platt, endast 5 mm, för utanpåliggande montage på möbler m.m. Vit lysdiod och vit ring. 1 meter kabel. Drivs med 12V DC transformator.  
36-2054 ..... 149:-



**Konstantströmgenerator** avsedd att användas för 1W/3W/5W LED-ljuskällor. Uteffekt 350 mA. Spänning 48V. Kan driva upp till 10 LED-ljuskällor.  
36-2055 ..... 169:-



**Transformator Elektronisk** för 12V halogenlampor. Skruvanslutning.  
Nr Max/mineffekt Storlek mm. Pris  
36-1862 70/20W 110x48x33 ..... 98:-  
36-1863 105/35W 110x48x33 ..... 129:-  
36-1864 150/50W 151x41x30 ..... 179:-  
36-1865 210/50W 214x47x38 ..... 229:-



**Transformator Elektronisk** för 12V halogenlampor. Ny rund modell som gör den extra lättmonterad. Borra hål, göm den bakom armaturen eller i kopplingsdosan. Lev. med korta sladdar (15 cm) utan kontakter.  
Nr Max/Min-effekt Storlek mm. Pris  
32-3421 70/20W 56x20 ..... 149:-  
32-3422 105/35W 70x20 ..... 198:-



**Transformator elektronisk** för 12V halogenbelysning. Formen av en mus gör den lätt att gömma i små utrymmen som ex. nedsänkta tak. **Universell!** Kan användas tillsammans med dimmrar som kräver antingen mekanisk eller elektronisk transformator. Ej för resistiva dimmrar.  
Nr Max/Min-effekt Storlek mm. Pris  
36-1227 70/20W 108x52x33 ..... 198:-



**Monteringslåda** för halogenarmaturer. Skydda dina downlights mot isolering, damm m.m. Ger ett tillräckligt inbyggnadsdjup. Storlek 548x232x153mm.  
32-4832 ..... 69:-

**Med monteringsatts**

**Monteringslåda** för halogenarmaturer. Storlek 200x200x180mm. Levereras med silikonnyddslang och dubbelhäftande tejp.  
36-1779 ..... 79:-



## Armaturer för infällt montage



**Halogenarmatur** för infällt montage. Levereras med lampa 230V 50W med sockel GU10. Transformator behövs ej. Vridbart lamphus. Monteras i 65 mm hål. Diam. 80 mm. Inbyggnadsdjup min. 150 mm. Avståndet till brännbar yta minst 500 mm. IP 23.

36-1751	3-pack	vit	119:-
36-1752	3-pack	borstad stål	119:-
36-1753	3-pack	mässing	119:-



**Halogenarmatur** i metall för infällt montage. Levereras med 230V 50W lampor med sockel GU10. Transformator behövs ej. Vridbart lamphus. Diameter 82 mm. Monteras i 74 mm hål. Inbyggnadsdjup: 150 mm. Avstånd till brännbar yta minst 500 mm. IP44.

36-1744	3-pack	vit	249:-
36-1745	3-pack	borstad stål	249:-
36-1746	1-pack	vit	98:-
36-1747	1-pack	borstad stål	98:-
36-1748	1-pack	mässing	98:-
36-1749	1-pack	antik mässing	98:-
36-1750	1-pack	antik koppar	98:-



**Halogenbelysning** med vinklingsbart lamphus i metall för infällt montage. Diam. 82 mm. Monteras i 74 mm hål. Inbyggnadsdjup min. 150 mm. Avstånd till brännbar yta minst 500 mm. Levereras med elektronisk transformator till 3-packen, halogenlampor 12V/20W och 1,5 m kabel med kopplingar. IP44.

36-1761	3-pack	vit	249:-
36-1762	3-pack	mässing	249:-
36-1763	3-pack	borstad stål	249:-
36-1764	1-pack	vit	79:-
36-1765	1-pack	mässing	79:-
36-1766	1-pack	borstad stål	79:-



**Halogenbelysning**, kvadratisk, i borstad stål för infällt montage. Mått 86x86 mm. 230V 50W. Monteras i 74 mm hål. Inbyggnadsdjup min. 150 mm. Avstånd till brännbar yta minst 500 mm. IP44. 3-pack.

36-1754	3-pack		279:-
---------	--------	--	-------

## Armaturer för utanpåliggande eller infällt montage

**Halogenlampa** 12V/10W för infällt eller utanpåliggande montage. Monteras i 54 mm hål. Diam 66 mm. Levereras komplett med lampor (sockel G4), och 2 m kabel. S-märkt. Skyddsklass IP44 gör att den får monteras i t.ex. badrum.

32-4528	Vit	89:-
32-4529	Krom	89:-
32-8478	Satin	89:-



**Halogenbelysning**. Downlightsats med 3 st 10W armaturer IP44 diam. 66 mm, elektronisk transformator och 2 m kabel med snabbkopplingar (AMP-kontakter). För utanpåliggande eller infällt montage (54 mm hål). Lämplig för montering i kök, badrum m.m. Utbyggbart upp till 6 armaturer. Passande extra armaturer: 32-4528, 32-4529, 32-8478.

32-8479	Vit	249:-
32-8480	Krom	249:-
32-8481	Satin	249:-



**Halogenbelysning "Triangle"** för utanpåliggande montage. Levereras med tre spotlights i triangelform, elektronisk transformator med ca 1,2 m. sladd och snabbkopplingar (AMP kontakter) samt 3x20W 12V lampor med G4 sockel. Borstad metall.

36-1449		198:-
---------	--	-------



**Halogenbelysning/spotlight**. Exklusiv spotlightserie i borstad stål. Levereras med tak/väggfäste och 50W GU10 lampor. Vridbart lamphus.

32-8512	1 lampor, 2m kabel, stickpropp och strömbrytare	98:-
32-8513	2 lampor, 2m kabel, stickpropp och strömbrytare. Längd 370 mm	179:-
32-8514	3 lampor, fast kabelanslutning. Diam. 255 mm.	198:-
32-8515	Båge med 4 lampor. Fast kabelanslutning. Längd 910 mm.	349:-
36-1423	Spiral med 3 lampor. Fast kabelanslutning. Diam. 400mm.	249:-
36-1424	Böjbar båge med 6 lampor. Fast kabelanslutning. Längd 2500 mm.	595:-

**Takspotlight**. med tre reflektorglöd lampor. E14 sockel, max 40 W. Lev. med 40 W lampor och lamppropp. Diam. 225 mm.

32-6382	Vit	149:-
32-6383	Silver	149:-



**Väggglampa** med böjbar arm och strömbrytare. 2 m sladd. E14 max 40W. Osorterade färger, vit och grå.

36-1987		69:-
---------	--	------

## Badrumsbelysning

**Badrumsbelysning** för väggmontering i borstad stål. Vit frostat glaskupa. Höjd 300 mm, bredd 100 mm. E27, max 60W. IP44.

36-1419		198:-
---------	--	-------



**Badrumsbelysning** i borstad stål. Vit frostat glaskupa. Diam. 300 mm. E27, max 60W. IP24.

36-1420		198:-
---------	--	-------

**Badrumsbelysning** för väggmontering i borstad stål. Vit frostat glaskupa. Höjd 200 mm, djup 200 mm. E14, max 40W. IP23.

36-1438		198:-
---------	--	-------



**Badrumsspegel medbelysning och hylla**. 4 x halogenspotlights i krom (2 st ovan spegeln, 2 st under hylla). Hylla i vit MDF. Levereras med 4 st x 10W G4 lampor, transformator och skruvar för upphängning. IP21. Storlek: 750 x 600 mm.

36-1421		998:-
---------	--	-------

**Badrumsbelysning Nice**. För montering i tak eller vägg. 230V, max 60W. E27. IP44. Storlek 328x110 mm.

32-1366		149:-
---------	--	-------

**Väggglampa** i frostat glas och borstad stål. Utrustad med strömbrytare och dimmer. Sladd 2 m. 230V. G9 lampor max 40W.

36-1988		149:-
---------	--	-------



**Spotlight** med E14 lamphållare. Levereras med kläm och väggfäste, 40 watts reflektorlampor, 2 meter kabel med strömbrytare och stickkontakt.

32-2661	Vit	69:-
32-2662	Svart	69:-





**Skrivbordslampa.** Liten smidig lampa med stabil fot. Max höjd 45 cm. Med lampa G4 12V/20W. 230V.

32-9001 ..... 79:-

**Skrivbordslampa** i tuff design. Liten och smidig. Max höjd 380 mm. Lampa E14, max 40W (medföljer ej). 230V. Levereras i osorterade färger, röd, vit, grafitgrå och blå.

36-1286 ..... 59:-



**Arbetslampa** för skrivbord. Arm av fyrkantigt rör. Längd 85 cm. Vit. Lev. med sladd med stickpropp. Strömbrytare i lampuset. E27 sockel.

32-4507 ..... 129:-

**Arbetsbelysning.** Kompletterad med cirkulärt 22 W lysrör och förstoring. Sladd 3 m med transformator och stickkontakt.

42-410 med bordsfäste ..... 865:-

42-411 med bordsplatta 20x20 cm. Vikt 5 kg ..... 915:-

**Linstillats** till ovanstående, ger totalt 3,5 x förstoring.

32-414 ..... 185:-

**Utbytesrör:** Cirkellysrör TLE med 4-polig stiftsockel. Diam. 20 cm.

32-1402 ..... 80:-



**Arbetslampa** med skruvfäste för bordsskiva. Vridbar i olika riktningar. Levereras med 11W 2-stavs kompaktlysrör.

32-8023-1 Svart ..... 198:-

32-8023-2 Vit ..... 198:-

32-8023-14 Silver ..... 198:-



**Tavelbelysning** för rörlampa med E14 sockel, max 25W. 2,5 m sladd med sladdströmbrytare och stickpropp.

36-1944 Enkel 240 mm Borstat stål ..... 69:-

36-1945 Dubbel 440 mm Borstat stål ..... 89:-

36-1946 Enkel 240 mm Antik ..... 79:-

36-1947 Dubbel 440 mm Antik ..... 99:-

36-1948 Enkel 240 mm Mässing ..... 69:-

36-1949 Dubbel 440 mm Mässing ..... 89:-



**Takarm** Långe-Jan. Ställbar teleskopisk takarm för div. lampor som behöver centreras över t.ex. kök- och vardagsrumsbordet. Monteras över befintligt dosuttag i tak. Justerbar, max 93 cm med max vikt 3,5 kg (70 cm=5 kg, 50 cm=7 kg) 1 m kabel m. jordat lamputtag.

32-7145 ..... 295:-

**Garderobsbelysning** som drivs med 4st batterier LR6 (medföljer ej). Glödlampa 6V/0,5A med E10 sockel. Lampan tänds och släcks genom att trycka på fronten. Diam 14 cm. Levereras i förpackning om 3 st.

32-2621 ..... 89:-

**Sensorlampa** med IR som gör att lampen tänds då någon kommer i avkänningsområdet. Lämplig att använda i garderober, kök, källare, garage, förråd eller där man normalt inte har någon annan belysning. Omkopplare för fast belysning. Räckvidd ca 6 m, avkänningsområde ca 90 grader. Drivs med 4 batterier typ R6 (medf. ej) eller batterieliminatör (passande eliminator 32-2313, medf. ej). Lev. med justerbart väggfäste.

32-7573 ..... 98:-

**Nattbelysning** med 7 W på-rörlampa (E14). Tänds automatiskt vid skymning och släcks igen när det ljusnar eller när huvudbelysningen tänds. Passar både jordade och ojordade uttag. Lämplig som ledbelysning. 230 V. Storlek: 110x48x40 mm.

32-8202 ..... 69:-

**Reservlampa**

22-3261 ..... 19:-

**Ljuspugg.** En parlampa med mycket obetydlig strömförbrukning, ca. 0,3 watt. Den sättes direkt i ett vägguttag och ger ett behagligt nattsken för t.ex. sovrum och barnkammare.

För 230 V.

32-751 ..... 29:-



**Takarmatur** i frostat glas. ø 38 cm. Detalj i borstat stål. 3x35W E14.

36-2040 ..... 129:-

36-2041 ..... 129:-

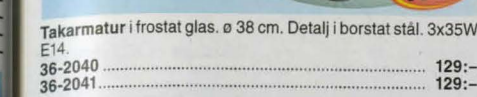

**Skåpbelysning** för vitrinskåpet, barskåpet, bokhyllan m.m. 2,8 m kabel med stickpropp. E14 lamphållare med strömbrytare. Rör- eller kronljuslampa max 40 W, eller liten lågenergilampa. Längd 255 mm, bredd 54 mm.

32-2289 ..... 59:-

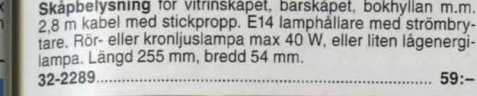

**Snabblys** för garderober, skafferier och dyl. När dörren öppnas tänds lampen automatiskt, när dörren är stängd är ljuset släckt. Med E27-sockel max 60W. Lätt att montera.

32-660 ..... 198:-



**Halogenbelysning** med 2 eller 3 st 20W halogenlampor. Strömbrytare på ena gaveln. 1,5 m kabel med stickkontakt. IP20. Lampa 20W G4 (medföljer ej).

Nr Färg Watt Storlek mm Pris

32-2650 Vit 2x20 540x67x23 ..... 198:-

32-2651 Vit 3x20 810x67x23 ..... 269:-

32-8555 Borstat stål 2x20 540x67x23 ..... 229:-

32-8556 Borstat stål 3x20 810x67x23 ..... 298:-

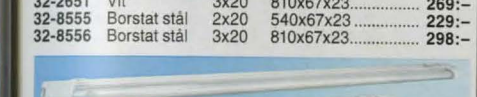

**Lysrörsarmatur.** En kompakt armatur som tar liten plats. Kan monteras på vägg, i bokhyllan, underskåp och på andra ställen där det finns ett begränsat utrymme. Upp till 10 st armaturer kan seriekopplas (min 30 mm, max 0,5 m mellan armaturerna). Med strömbrytare. Storlek 14W: 580x22x42 mm. Storlek 21W: 879x22x42 mm. Levereras komplett med lysrör, anslutningsladd 1,8 m, seriesladd 0,5 m, skarvdon 30 mm samt fästdetaljer.

32-8557 14W ..... 198:-

32-8558 21W ..... 279:-



**Takarmatur** med opal glaskupa. Lampa max 60W/E27 (medföljer ej). IP20. Storlek 310x140mm.

32-8614 Vit ..... 89:-

32-1203 Borstat stål ..... 89:-



**Takarmatur** med detaljer i borstat stål och vit frostat glaskupa. Diam. 300 mm. Lampa E27, max 60W (medföljer ej).

36-1422 ..... 89:-

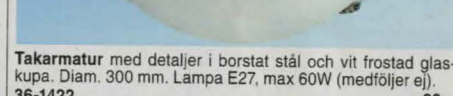

**CUCINA köksbelysning är en gedigen och stilren serie av belysning, eluttag och strömbrytare. Samtliga moduler är ihopbyggbara.**

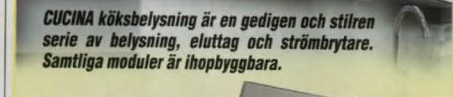

36-1934 NY

36-1933 NY

36-1936 NY

36-1935 NY

36-1937 NY

36-1938 NY

**Belysning** i borstat stål med en eller två spotlights. Utrustad med elektronisk transformator samt G4 lampor 20W (medföljer). 230V.

36-1934 1 spotlight 300x150x60 mm ..... 379:-

36-1933 2 spotlights 600x150x60 mm ..... 595:-

**Strömbrytare och eluttag** Borstat stål. 230V.

36-1936 Eluttag 2-vägs 150x150x60 mm ..... 398:-

36-1937 Strömbrytare 1-pol 150x150x60 mm ..... 279:-

**Förlängningsstycke** för ovanstående moduler. Innehåller fördragen kabel. Borstat stål. Storlek: 300x150x60 mm.

36-1935 ..... 249:-

**Förlängningskabel** till ovanstående moduler. Längd 2 m. 3x2,5 mm<sup>2</sup>. Vit.

36-1938 ..... 149:-





**Takarmatur** i borstat stål med tre kupor i frostat glas. Längd 73 cm. Max takavstånd 140 cm (kan justeras). Lampa 3 x E14 max 40W. 230V.  
36-2053 ..... 298:-

**198:-**



**Taklampa "Smide"** Svart. Sex armar med ljushållare. Lampskärm i frostat glas. Lampans diameter 51 cm. Max takavstånd 127 cm varav kedja 70 cm (kan kortas). Lampa E27 max 60W. 230V. (ljus ingår ej)  
36-2052 ..... 198:-



**Taklampa** med fem armar. Borstat stål och kupor i vackert alabasterglas (marmorert glas). Omfångsdiam. 55 cm. 5x E14, max 60W. 1,2 m. kabel och upphängningskedja. 230V. IP20.  
36-1496 ..... 298:-



**Taklampa** Vit stålskärm med dragring i krom. Lämplig att använda som t.ex. matbordsbelysning eller liknande. Utdragbar spiralsladd 30-150 cm. Skärmdiam. 42 cm. E27 max. 60W. 230V.  
36-1497 ..... 98:-



**Uplight** i borstat stål. Golvdimmer för ljusreglering. Höjd 180 cm. Ljuskälla 300W R7s.  
32-8586 ..... 198:-

**Uplight med läslampa** i borstat stål. Båda ljuskällorna har dimmerfunktion. Höjd 185 cm. Ljuskälla uplight 230V max 300W R7s. Ljuskälla läslampa 12V max 50W GY6,35.  
32-8682 ..... 498:-



**Bordslampa** med fot av ek. Naturfärgad skärm. E14, max 40W. 2 m. kabel med brytare och stickpropp.  
36-1494/36-1495 ..... 229:-

**Bordslampa** med fot i antik stål. Vit skärm, diam. 20 cm. Höjd (inkl. skärm) liten: 45 cm, stor: 55 cm. 2 m. kabel. 230V.  
36-2051 Liten ..... 129:-  
36-2067 Stor ..... 149:-



**Bordslampa** med fot i svart stål. Levereras med 3 st skärmar i osorterade färger. Höjd fot: 28 cm. Skärm: 13 cm x 14/8 cm diam. Lampa E14, max 40W.  
36-1408 ..... 79:-



**Fönsterlampa** i vit porslin. Diameter 8 cm. E14 max 40W. 1,2 m. kabel och stickpropp. 230V.  
36-1493 ..... 79:-

**Fönsterlampa** med glaskupa. Säljes osorterade i färgerna vit och blå. E14, max 40W. 1,2 m. kabel. Storlek: 14,5x9 cm. 230V.  
36-1492 ..... 98:-

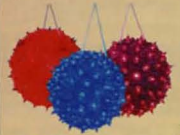

**Ljusboll.** Dekorativ belysning med 100 lampor. Diam. 150 mm. Levereras i osorterade färger: silvergrå, blå, röd och lila.  
36-1435 ..... 129:-



**Bords/fönsterbelysning** i stöttligt material. Lampa till hjärta/fotboll 230V/10W E14. Delfin 12V/5W G4.  
32-8568 Hjärta ..... 98:-  
32-8569 Fotboll ..... 98:-  
36-1432 Delfin ..... 98:-



**Lampset** innehållande 2 st bordslampor och 1 st golvlampa i borstat stål med vit textilskärm. Höjd (inkl. skärm) bordslampa 40 cm, skärm ø 25 cm. Golvlampa 147 cm, skärm ø 30 cm. Lampa E14 max 40W (medföljer ej).  
36-1509 3-pack ..... 298:-



**Färgade lampor** med E27 sockel. 25W.  
Nr Färg Pris  
32-3359 Röd ..... 19:-  
32-3360 Blå ..... 19:-  
32-3361 Grön ..... 19:-  
32-3362 Gul ..... 19:-



**Färgade klotlampor** med E14 sockel. 25W.  
Nr Färg Pris  
32-8604 Röd ..... 19:-  
32-8605 Blå ..... 19:-  
32-8606 Grön ..... 19:-  
32-8607 Gul ..... 19:-



**Färgad reflektorlampa** Storlek 32-1340: 84x50 mm. 32-3766: 105x63 mm. 230V.  
32-1340-3 Röd E14 25W. 29:-  
32-1340-4 Grön E14 25W. 29:-  
32-1340-5 Blå E14 25W. 29:-  
32-1340-9 Gul E14 25W. 29:-  
32-3766-3 Röd E27 40W. 29:-  
32-3766-4 Grön E27 40W. 29:-  
32-3766-5 Blå E27 40W. 29:-  
32-3766-9 Gul E27 40W. 29:-



**Färgade päronlampor** 2-pack med E14 sockel. 15W.  
36-2061 Röd ..... 25:-  
36-2062 Blå ..... 25:-  
36-2063 Grön ..... 25:-



**UV-lampa** för ditt hemmisco. Gör vita saker "självljussande". 15W. 230V  
32-6409 ..... 79:-



**Ljuskedja "Crystal"** med 30 st vita LED försedda med färgade stjärnor. Avstånd mellan dioderna 14 cm. Total längd 9,5 m. varav 4,2 m. med dioder och 5,3 m anslutningskabel. Levereras komplett med IP20 transformator.  
36-2060 ..... 129:-

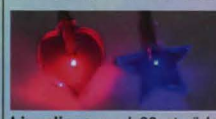

**Ljusslinga** med 20 st röda/blå lampor och hjärtan/stjärnor av gummi. Lampavstånd 20 cm, längd 450 cm.  
36-1436 Hjärtan, röd. . 69:-  
36-1437 Stjärnor, blå. . 69:-



**Partyslinga** med 10 st färgade E27 lampor. För utom-husbruk. Dekorativ i julgranen, på kräftsivian mm. Lampavstånd 50 cm, längd 750 cm.  
36-1434 ..... 198:-



**"Flashing pins" figurer.** Blinkande små pins med magnetfäste för fastsättning på tex. jackan. 2 st batterier medföljer. Levereras med osorterade motiv. Delfin, hjärta och stjärna.  
32-8612 ..... 19:-



**Värmeljus.** Batteridrivet verklighetstroget ljus i frostat glas. Höjd: 130 mm, diam. 50 mm. Drivs med 2 st LR03 (medföljer ej).  
36-1409 ..... 49:-



**Discokula** Kan hängas i taket direkt eller kombineras med en motor (32-3484 medföljer ej) för att få den att snurra. Diam. 20 cm.  
32-3483 ..... 129:-

**Motor för discokula** Kan med fördel även användas för att rotera reklamskyltar mm. på mässor och i skyltfönster. Drivs med 1 st 1,5V batteri typ R20 (medföljer ej) Snurrar ca 6 varv/minut.  
32-3484 ..... 85:-

**Ljuskub** Effektfull ljuskub som skiftar i flera färger. 8 olika ljuslägen. Levereras med transformator. Storlek: 160 x 70 mm.  
36-1433 ..... 129:-



**Rullande textskärm** för snygga presentationer och information. Programmeras enkelt via dator och seriekabel eller direkt via medföljande fjärrkontroll. Lägg till effekter, textastighet och olika färger. Lagra upp till 26 texter à 250 tecken (ej å, ä och ö). Fjärrkontrollen kan styra upp till 255 olika textskärmar. Går även att styra via nätverk/E-mail. Fjärrkontrollen drivs med två batterier typ LR6 (medföljer) och displayen drivs med 230V transformator (medföljer). Levereras med fäste, seriekabel och mjukvara. Storlek 700x110x45 mm.  
36-2071 ..... 798:-

**Brandsäkra ljus i vax med naturtroget sken.** Många användningsområden t ex i lyktan utanför huset, på fönsterbrådan, i offentlig miljö mm.



**Batteridrivet ljus** Passar bra som gravljus då det har skymningsrelä, tänds vid skymning och släcks när det ljusnar. Diod för låg energi förbrukning. Drivs med 2 st LR14 batterier (medföljer ej). Storlek: 10,5x8,5 cm.  
36-2057 ..... 98:-



**Discolampa** som roterar med 63 blinkande lampglas. Storlek 200 mm i diam. Drivs med 12V eliminator (medföljer). Lampa 12V/10W E14-sockel.  
32-3583 ..... 198:-



**Motionlamp-vax.** Innehåller en vaxmasa som av värmen rör sig upp och ner och bildar olika formationer. Säljes i osorterade färger av vaxet: röd, blå, grön och lila.  
32-2567 ..... 179:-





**Energisparlampa Megaman** av extra hög kvalitet. Livslängd **12000 tim**. Varmtonat fullfärgsljus (2700K). Temperaturområde -10° till +40°C (fungerar ner till -30° men med reducerat ljusflöde.) Passar de flesta armaturer.

Nr	Effekt	Lumen (lm)	Socket	Längd	Pris
36-1868	7W	350	E14	103	79:-
36-1869	9W	500	E27	103	79:-
36-1870	11W	700	E27	117	79:-
36-1871	15W	950	E27	135	79:-
36-1872	20W	1300	E27	143	79:-



**Energisparlampa Megaman** av extra hög kvalitet. Livslängd **10000 tim**. Varmtonat fullfärgsljus (2700K). Temperaturområde -10° till +40°C (fungerar ner till -30° men med reducerat ljusflöde.) Ersätter utseendemässigt dina vanliga normalklot- och kronlampor.

Nr	Modell	Effekt	Lumen (lm)	Socket	Storlek (mm)	Pris
36-1873	Kron	3W	80	E14	122x40	89:-
36-1874	Kron	5W	200	E14	122x40	89:-
36-1875	Klot	4W	140	E14	100x55	89:-
36-1876	Klot	6W	230	E14	100x55	89:-
36-1877	Normal	9W	405	E27	113x60	89:-
36-1878	Normal	11W	570	E27	113x60	89:-



**Energisparlampa DULUX SUPERSTAR**. Ny energisparlampa med perfekt färgåtervinning. Snabbstartsfunktion vilket innebär att den tänds med full effekt omedelbart. Livslängd ca 10000 tim. För inom- och utomhusbruk.

Nr	Effekt	Lumen (lm)	Socket	Längd (mm)	Pris
36-2009	8W	400	E27	113	89:-
36-2010	12W	660	E27	117	89:-
36-2011	16W	900	E27	129	89:-

**Energisparlampa DULUX SUPERSTAR Classic**. Energisparlampa med samma form och socket som en vanlig glödlampa. Perfekt färgåtervinning. Snabbstartsfunktion vilket innebär att den tänds med full effekt omedelbart. Livslängd ca 10000 tim. För inom- och utomhusbruk.

Nr	Effekt	Lumen (lm)	Socket	Längd (mm)	Pris
36-2012	5W	150	E27	111	98:-
36-2013	7W	350	E27	111	98:-
36-2014	10W	500	E27	113	98:-



**Energisparlampa** med en livslängd på 6000 tim. Ger energi- besparing med ca 80% jämfört med vanliga glödlampor. För inom- och utomhusbruk.

Nr	Effekt	Lumen (lm)	Socket	Längd (mm)	Pris
36-1879	5W	190	E14	115	29:-
36-1880	7W	300	E14	126	29:-
36-1881	7W	300	E27	126	29:-
36-1882	9W	450	E27	135	29:-
36-1883	11W	550	E27	143	29:-
36-1884	15W	800	E27	161	29:-



**Energisparlampa med glob**. Ersätter dina vanliga glödlampor till utseendet. Klot- och normallampa med silikonhölje. Livslängd 10000 tim. För inom- och utomhusbruk.

Nr	Modell	Effekt	Lumen (lm)	Socket	Storlek (mm)	Pris
36-1885	Kron	3W	100	E14	105x41	49:-
36-1886	Kron	5W	180	E14	120x41	49:-
36-1887	Klot	4W	150	E14	100x60	49:-
36-1888	Klot	6W	260	E14	113x60	49:-
36-1889	Normal	9W	405	E27	128x68	49:-
36-1890	Normal	11W	550	E27	128x68	89:-



**Energisparlampa** Ny teknik som ersätter dina gamla reflektor- och GU10 lampor. Låg effektförbrukning och låg värmespridning. Livslängd 10000 timmar.

Nr	Modell/Socket	Effekt	Lux (vid 0,5 m)	Storlek (mm)	Pris
36-1891	R50/E14	7W	274	50x85	119:-
36-1892	GU10	7W	244	50x73	119:-

**OSRAM**

På grund av stor risk för transportskador säljes reservlysrör endast i våra butiker!

T5 lysrör

36-1479	FH 830/14W	59:-	17-305	L 827/15W	59:-
36-1480	FH 830/21W	59:-	17-306	L 827/18W	49:-
36-1481	FH 830/28W	59:-	17-307	L 827/30W	59:-
			17-308	L 827/36W	49:-

**OSRAM**

Kompaktlysrör, 2-stavs, 2-stifts, fullfärgs.

Nr	Längd	Watt	Pris
22-1496	134 mm	7	45:-
22-1497	165 mm	9	45:-
22-1498	235 mm	11	45:-

Kompaktlysrör 4-stavs, 2-stifts.

Nr	Längd	Watt	Pris
22-3247	117 mm	10	69:-
22-3248	132 mm	13	69:-
22-5042	145 mm	18	69:-

Kompaktlysrör 4-stavs, 4-stifts.

Nr	Längd	Watt	Pris
22-3828	107 mm	10	69:-
22-3829	125 mm	13	69:-
22-5043	145 mm	18	69:-

Kompaktlysrör 2-stavs, 4-stifts.

Nr	Längd	Watt	Pris
36-1287	114 mm	7	69:-

Kompaktlysrör typ 2D. Storlek: 10 Watt 91x94 mm, 16 Watt 140x140 mm, 28/38 Watt 205x205 mm.

Nr	W	Stift	Pris
32-3758	10	4	99:-
32-3759	16	4	129:-
32-324	16	2	129:-
32-4471	28	4	189:-
32-4472	28	2	189:-
32-4473	38	4	198:-

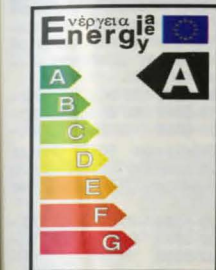

**Slägg inte lysrör och lysrörslampor i hushållssoporna!**

Alla trasiga lysrör och lysrörslampor skall lämnas till kommunens anvisade uppsamlingsställen!

**Energieffektivitetsklass** på lampor och lysrörslampor

A = Mer effektiv G = Mindre effektiv

Bokstav i text eller bild avser energieffektivitetsklass på lampor på en skala från A till G.

Spar pengar! Byt dina glödlampor till lågenergislampor!	Låg energi	Vanlig	Låg energi	Vanlig
	3W	ca 10W	11W	ca 60W
	5W	ca 25W	15W	ca 75W
	7W	ca 35W	20W	ca 100W
	9W	ca 40W	23W	ca 120W

**OSRAM** **STEINEL**

Lågenergislampa med inbyggt skymningsrelä. Lampan tänds automatiskt vid skymning och släcks då det ljusnar. 36-1485 och 36-2086 har justerbar skymningsnivå 2-2000 lux. Temperaturområde -20 °C till +50 °C. Socket E27.

139:-

32-2599	36-1485
36-2079	36-2086

Nr	Effekt	Livslängd	Längd	Pris
36-2079	11W	15000 tim	140 mm	149:-
32-2599	15W	15000 tim	140 mm	149:-
36-1485	11W	12000 tim	130 mm	139:-
36-2086	15W	12000 tim	130 mm	139:-



**Koltrådslampa**, socket E 27. Passar i speciella fall såsom motståndslampor eller värmelampor. Ger vackert ljus i antika lyktor m.m. 230 V. 60 watt (ljusstyrka 16 watt).

32-1941	69:-	
Lyktlampa Ger rätt sken i utomhusbelysningar m.m. Longlife. 240V Socket E27. Storlek 110x45 mm.		
32-7188	30W	32:-
32-7189	60W	32:-



**Lyktlampa** med kronljusform. 240V Längd 125 mm.

32-7823	60 W E14	35:-
32-3692	60 W E27	35:-



**Kronljuslampa**, vriden kolv. E14 klar.

32-1388	15 W F	15:-
32-1389	25 W E	15:-

**Kronljuslampa** med flämtande sken likt ett brinnande ljus. 230 V. Socket E14.

32-3352	23:-
---------	------

**Kronljuslampa** amberfärgad (bärsten) vriden kolv. E14.

32-4301	15WF	17:-
32-4302	25WE	17:-



**OSRAM**



**Glödlampor 10-pack** 6st 60W och 4 st 40W. Matt. Sockel E27. 32-4466 29:--

**Glödlampa matt.** E27 sockel. 230 V.

Nr	Effekt	Ljusstyrka	Pris
32-1056	15W	90 lm	13:--
32-7205	25W	220 lm	9:--
32-6078	40W	430 lm	9:--
32-6079	60W	730 lm	9:--
32-7208	75W	960 lm	13:--
32-1155	100W	1380 lm	2:--
32-1018	150W	2220 lm	23:--
32-1874	200W	3150 lm	25:--

**Glödlampa klar.** E27 sockel. 230V.

Nr	Effekt	Lumen	Energiklass	Pris
32-1104	15W	90 lm	F	13:--
32-1105	25W	220 lm	E	9:--
32-1106	40W	430 lm	E	9:--
32-1149	60W	730 lm	E	9:--
32-1154	75W	960 lm	E	9:--



**Klotlampa med sockel E27.** Längd 74 mm diam. 45 mm. 230 V.

32-5372	15 W	Matt	E	2-pack	17:--
32-5373	25 W	Matt	F	2-pack	15:--
32-5374	40 W	Matt	F	2-pack	15:--
34-1084	25 W	Klar	F	1-pack	9:--

**Klotlampa med sockel E14.** Längd 74 mm, diam. 45 mm. 230 V.

32-5376	15 W	Matt	E	2-pack	17:--
32-5377	25 W	Matt	F	2-pack	15:--
32-5393	40 W	Matt	E	2-pack	15:--
34-1083	25 W	Klar	F	1-pack	9:--

**Kronljuslampa med sockel E14.** Längd 97 mm, diam. 35 mm. 230V. 2-pack.

32-5400	15 W	Matt	E	17:--
32-5401	25 W	Matt	F	16:--
32-5402	40 W	Matt	E	16:--
32-5397	15 W	Klar	E	17:--
32-5398	25 W	Klar	F	16:--
32-5399	40 W	Klar	E	16:--

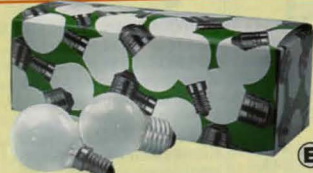

**Klotlampor 10 pack.** 5 st 25W E27, 5 st 25W E14.

32-8144..... 39:--

**NY**



**Glödlampa Softone** Lampa med mjukt blådfritt ljus. Finns i aprikos, rosa och vitt ton.

Nr	Modell	Effekt	Socket	Färgton	Energiklass	Pris
36-1939	Klot	25W	E14	Aprikos	F	12:--
36-1940	Klot	25W	E14	Rosa	F	12:--
36-1941	Normal	40W	E27	Rosa	F	9:--
36-1942	Normal	40W	E27	Vit	F	9:--
36-1943	Normal	60W	E27	Vit	F	9:--



**Päronlampa med sockel E14.** Storlek 26x63 mm. 230 V. Klar. 2-pack

32-5395 15 W ..... 19:--  
32-5396 25 W ..... 19:--

**Ugnslampa, klar** 300°C. Storlek 15 W: 23x48 mm, 40 W: 40x74 mm. 230 V. Pris/st.

34-897	Päron 15W	E14	19:--
34-898	Klot 40W	E14	19:--
32-7230	Klot 40W	E27	19:--

**PHILIPS**

**Köksfläktlampa** 40W med E14 sockel. Längd 84 mm. 2-pack. 32-1143 ..... 45:--



**Reflektorlampa** 230 V. Diam. 39 mm, längd 66 mm. Sockel E14.

32-3155 30 W ..... 27:--

**Diam. 50 mm, längd 85 mm.** Sockel E14. 2-pack.

36-1499 25 W ..... 29:--  
36-1500 40 W ..... 29:--

**Diam. 63 mm, längd 105 mm.** Sockel E27. 2-pack.

36-1501 40 W ..... 29:--  
36-1502 60 W ..... 29:--

**Diam. 95 mm, längd 132 mm.** Sockel E27.

32-3771 75 W ..... 32:--  
32-3772 100 W ..... 32:--  
32-3773 150 W ..... 32:--



**Rörlampa, sockel E 14, klar.** 230 V. Längd 115 mm.

34-1085 15 W ..... 19:--  
34-1089 25 W ..... 19:--

**Symaskinslampa** 15W matt Sockel BA 15d. 230 V. Storlek 17x54 mm

32-4300 ..... 19:--



**Klotlampa 7W** En lampa med låg effekt som är lämplig att använda i en armatur för nattbelysning.

32-1189 E27 ..... 17:--  
32-1190 E14 ..... 17:--



**Toppförspeglad lampa** Klar med reflektor i silver på toppen av glaskolven. E27 sockel. 230V.

32-5048 40 W ..... 25:--  
32-5049 60 W ..... 25:--  
32-5050 100 W ..... 27:--

**Glödlampa 5000 timmar** En skattlig lampa med lång livslängd. 230V matt. Sockel E27.

32-3688 40W ..... 15:--  
32-3689 60W ..... 15:--  
32-3690 100W ..... 15:--



**Symaskinslampa** 230 Volt Storlek 22x66 mm.

34-1088 E14 matt 25W 17:--  
32-8235 BA15d klar 20W 25:--

**Symaskinslampa** 15W matt Sockel BA 15d. 230 V. Storlek 17x54 mm

32-4300 ..... 19:--

**OSRAM**

**Halogenlampa Osram Decostar.** Kalljusspegellampa 12V diam. 50 mm. Sockel GU 5.3. Ljusspridningsvinkel 4000 timmar. Spridningsvinkel, 10° (spot) eller 36° (flood).

Nr	Typ	Watt	Pris
32-3569	spot	20	45:--
32-3570	flood	20	45:--
32-3571	spot	35	45:--
32-3572	flood	35	45:--
32-3573	spot	50	45:--
32-3574	flood	50	45:--



**Halogenlampor.** För små spotlights, handlyktor etc. G4 = 31 x 9 mm. Gy6,35 = 44 x 10,5 mm. 2-pack

Nr	Volt/Watt	Socket	Pris
32-6042	6V/5W	G 4	25:--
32-6041	6V/10W	G 4	25:--
32-2188	12V/5W	G 4	25:--
32-2189	12V/10W	G 4	25:--
32-2190	12V/20W	G 4	25:--
32-2191	12V/35W	Gy 6,35	25:--
32-2192	12V/50W	Gy 6,35	25:--
32-2193	12V/100W	Gy 6,35	25:--

**Halogenlampa** Halostar Starlight 12V. 4000 timmars medellivslängd.

Nr	Effekt	Socket	Pris
36-1487	10W	G4	25:--
36-1488	20W	G4	25:--
36-1489	35W	Gy6,35	25:--
36-1490	50W	Gy6,35	25:--



**Halogenlampa** E27 230V. Brinntid 2000 tim.

Nr	Effekt	Ljusstyrka	Pris
36-1598	40W	490 lm	25:--
36-1599	60W	820 lm	25:--

**Halogenlampa 12V med frontglas.** Diam 50 mm, längd 45 mm. Sockel GU 5.3. Ljusspridning spot eller flood. 2-pack.

Nr	Typ	Watt	Pris
32-1592	spot	20	29:--
32-1593	flood	20	29:--
32-1594	spot	35	29:--
32-1595	flood	35	29:--
32-1596	spot	50	29:--
32-1597	flood	50	29:--



**Halogenrörlampa** för nätspänning 230V. Sockel R7S-15. 2-pack

Nr	Effekt	Mått	Pris
32-1344	150W	78x11 mm	25:--
32-1345	300W	118x11 mm	32:--
32-1346	500W	118x11 mm	32:--



**Halogenreflektorlampa** 230V. Ljusspridning ca 30 grader.

Nr	Typ	Watt	Diam.mm	Socket	Pris
32-5163	PAR30 flood	75	97 mm	E27	98:--
32-5165	PAR30 flood	100	97 mm	E27	98:--
32-8199	PAR20 flood	50	64 mm	E27	85:--

**OSRAM**



**Halogenlampa** 230V. Sockel GU10. Diam. 50 mm. 2-pack.

Nr	Watt	Pris
32-8456	35	69:--
32-8457	50	69:--

**Halogenlampa med frontglas.** Diam 35 mm. Sockel GU 4. Ljusspridning spot eller flood.

Nr	Typ	Volt / Watt	Pris
32-5461	spot	6/5	29:--
32-3512	spot	12/5	29:--
32-3156	spot	12/10	29:--
32-1501	spot	12/20	29:--
32-1502	flood	12/20	29:--
32-1503	spot	12/35	29:--
32-1504	flood	12/35	29:--

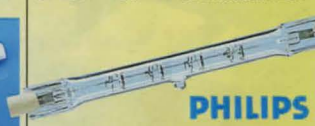

**Halogenlampor.** Philips halogenrörlampor för nätspänning 230V. Fritt brinnläge (horisontellt/vertikalt) upp till 500W. Extra förstärkta glödtrådsupphängningar ger maximal skaktålighet. Färgtemperatur 2950 K.

Nr	Effekt	Mått (mm)	Pris
32-1308	100W	78x10	62:--
32-5379	150W	78x10	62:--
32-8026	150W	118x10	62:--
32-8027	200W	118x10	52:--
32-5380	300W	118x10	52:--
32-5381	500W	118x10	52:--
32-5382	1000W	189x10	95:--

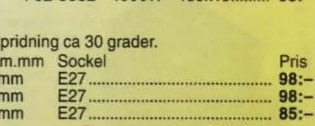

**OSRAM**



**Halogenlampa** 230V. Sockel G9. 2-pack.

Nr	Watt	Pris
32-8458	25	69:--
32-8459	40	69:--





**Lamphållare med skärmring** Helgångad lamphållare med E27 sockel. Tillverkad av bakelit. Vit.

Nr 1 st 10 st  
32-3842 ..... 19:- 150:-  
**Lamphållare för E27** belysningslampor. Bakelit. Vit.  
Nr 1 st 10 st  
32-1719 ..... 16:- 140:-



**Lamphållare av bakelit.** E14. Storlek 28x50 mm.

Nr 1 st 10 st  
32-1789 ..... 15:- 110:-



**Lamphållare med vinkelfäste.**

Nr 1 st 10 st  
32-1864 E27 ..... 15:- 120:-  
32-1865 E14 ..... 14:- 110:-

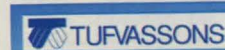

**Mellantransformator** Kapslat utförande med skilda primär- och sekundärslindningar. 230V/110V. För anslutning till 110V apparater. Anslutningssladd med stickpropp. Sek. med kopplingsplint. Levereras med 3 m svart sekundärkabel med ojordad amerikansk honkontakt.

Nr	Effekt	Pris
36-2077	20VA	249:-
36-2078	110VA	495:-
32-4893	300VA	869:-



**Transformator 230V/12VAC.** 20VA. OBS! denna järnkärnetransformator lämnar växelström och lämpar sig som transformator för div. belysningar. Levereras komplett med anslutningskontakt.

32-8014-1 Svart ..... 79:-  
32-8014-2 Vit ..... 79:-

**Ringledningstransformator** för montering på DIN-skena. Prim. 230V. Sek. 12-16-24-32V (40W). Storlek: 90x81x68 mm.

32-3444 ..... 359:-



**Lamphållare för flaska** Gör enkelt en lampå av en fin flaska. (ø 18-23 mm) Lev. med 1,5 m sladd, strömbrytare och stickpropp.

32-7720 ..... 39:-



**Skalllamphållare** av mässing. E10 sockel med fiberfäste.

Nr 1 st 10 st  
22-69 ..... 14:- 95:-



**Lampsladd** med lamphållare, stickpropp, sladdupphängning och 3,5 meter ledning. Vit.

Nr	Effekt	Pris
32-634	E14	39:-
32-7425	E27	39:-



**Lamphållare** med vipprömbrytare. E27. Lev. med 2 skärmringar.

Nr	1 st	10 st
32-1866	Svart	24:- 200:-
32-4299	Vit	26:- 220:-



**Nippel/Muttermix 10 mm.** Innehåller 2 st av varje (se bilden) 4 st dragavlastare av nylon med sidoskruv för dragavlastning. (2 st med yttergånga 2 st med innergånga) 2 st flänsnipplar. 2 st muttrar.

Nr	1 st	10 st
32-3424	Svart	19:- 170:-



**Insatslamphållare** av bakelit med E14-gång. Ställbar längd. Gångat nippelfäste.

Nr 1 st 10 st  
22-1693 ..... 15:- 110:-

**Ljusimitationshysla** av plast i vit färg och med droppimitation. Höjd 80 mm.

Nr	1 st	10 st
22-875	27 mm	9:- 59:-



**Lamphållare** lågvolt. För halogenlampor. Sockel G4, Gx5,3 och Gy6,35. Max 6A/24V. Diameter 17 mm. Lev med 15 cm ledning. 2x0,75 mm<sup>2</sup>.

Nr	1 st	10 st
22-4285		19:- 155:-



**Lamphållare** för lågvolt belysning. Passar sockel G4, GZ4, GX5,3, G6,35, Gy6,35, GZ6,35. I fem delar för att få olika fästsättningsmöjligheter.

32-5601 ..... 25:-



**Lamphållare** med fot av bakelit. E10 sockel.

Nr	1 st	10 st
22-67	Svart	15:- 100:-
22-2093	Vit	15:- 100:-



**Innehåller 8 delar!**



**Innehåller 14 delar!**

Nr	1 st	10 st
32-3423		16:- 140:-

**Batteriregulator** som skydd mot överladdning och djupurladdning. För 12 och 24 Volt (ställer in sig automatiskt). Max brytförmåga 10A. Microprocessorstyrd laddning. Lysdioder indikerar laddning samt batteristatus. Max belastning 10A. Skruvanslutning för kablar (max 16mm<sup>2</sup>). 80x100x32 mm.

32-7169 ..... 495:-



**Solpanel** för underhållsladdning av 12V batterier. Max laddström 125 mA. Lämplig för montering i fönsterrutan, bilen, båten, husvagnen m.m. Laddar batteriet genom cigarettändruttaget. Lev. med 2,5 m kabel. Storlek 370x125x23 mm.

32-7047 ..... 398:-



**Taklampa** i plastglas. Diameter 200 mm. Kompletterad med upphängning och glödlampa (15W sockel E14).

32-3762 ..... 149:-

**Taklampa** i vit ABS-plast. Storlek 110x110 mm. Lev. med glödlampa (10W sockel G4).

32-3764 ..... 89:-



**Taklampa/vägglampa** med brytare. Diam. 250 mm. Max 20W. Lev. med lampå (10W sockel G4).

36-1355 Silversand.. 129:-



**Armatyr** med brytare. Färg silversand. Lev. komplett med 2 st 5W lampor med sockel G4. Storlek 250x64x35 mm.

32-3429 ..... 149:-

**Lågvoltslampa** normal storlek med sockel E27.

Nr	V	W	Pris
32-1045	12V	25W	25:-
32-1330	24V	40W	25:-

**Lågvoltslampor**, pæronform med E 14-sockel. Storlek 26x57 mm.

32-1022 12V 15W ..... 25:-

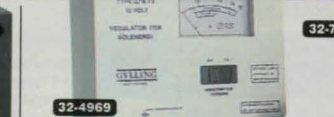

**Gruppcentral** för solpanel till fritidshus. Max laddeffekt 120W. Inbyggd backdiod. Pulsaddning och temperaturkompensering. Inbyggd voltmeter. Utgångar 3x10A. Storlek 170x110x50 mm.

32-4969 ..... 1295:-

**Solpanel SW.** För laddning av 12V batterier till fritidshus, husvagnar, båtar m.m. Med 36 polykristallina celler och skyddsglas av hårdat speciälgas. Gruppcentral eller batteriregulator bör användas.

Nr	Max A/W	Toppsp.	Storlek cm	Vikt	Pris
32-7167	3,0A/50W	16,6V	98,5x44x2,4	4,9 kg	3595:-
32-7168	4,8A/80W	16,6V	120x53,2x2,4	7,5 kg	5795:-

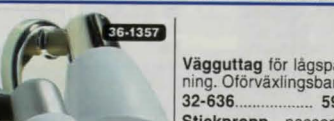

**Vägguttag** för lågspänning. Oförväxlingsbart.

32-636 ..... 59:-

**Stickpropp** passande ovanstående.

22-637 ..... 49:-



**Strömbrytare** för 12V. Utanpåliggande eller infällt montage. För utanpåliggande krävs extra ram.

36-1381 Enkel Vit ..... 59:-  
36-1723 Enkel Silversand ..... 69:-  
36-1724 Dubbel Silversand ..... 79:-

**Dimmer** för 12V belysning etc. För infällt eller utanpåliggande montage. För utanpåliggande krävs extra ram.

36-1383 vit ..... 325:-  
36-1727 silversand ..... 325:-

**Ram** för utanpåliggande montage av strömbrytare.

36-1382 silversand ..... 39:-  
36-1733 vit ..... 39:-



**LED-lampa** med nio vita lysdioder. 12VDC/1,2W. Lev med monteringsram för utvärdig montering.

36-2042 ..... 149:-

**Reflektorlampa** med ultravita lysdioder. 12V.

Nr	Socket	Antal	Pris
36-1503	GU 4 (MR11)	1	69:-
36-1504	GU 5,3 (MR16)	1	79:-



### Bil- & båt-kabel



**RKKB** Bil och båt-kabel, används ofta på släpvagnar m.m. Plastisolerad. Tråddiameter 0,25 mm. Trådantal 27 st. 100V. Svart.  
Nr Ledare/area 10 m 25 m  
49-114 7x1,5 mm<sup>2</sup> ..... 179:- 375:-



**RKXB** oval bilkabel för enkel fastsättning/montering. Svart.  
Nr Ledare/area 5 m 10 m 25 m  
49-97 2x1,5 mm<sup>2</sup> ..... 39:- 79:- 169:-



**RKUB** plastisolerad enkelledare. Bil-kopplingsstråd. Ange färg: Svart eller röd.  
Nr Area Trådantal/diam. 10 m 25 m  
49-139 1,5 mm<sup>2</sup> 27x0,25 mm ..... 29:- 59:-  
49-143 2,5 mm<sup>2</sup> 45x0,25 mm ..... 49:- 99:-  
49-144 4 mm<sup>2</sup> 51x0,31 mm ..... 69:- 149:-



**Strömkabel** Lämplig för matning av bilstereo, slutsteg m.m. Genomskinlig isolering. Ange färg: svart eller röd.  
Nr Area 5 m 10 m  
49-76 8 mm<sup>2</sup> ..... 69:- 129:-  
49-96 16 mm<sup>2</sup> ..... 139:- 229:-



**RKUB** plastisolerad 2-ledare. Bil-kopplingsstråd och högtal-  
ledning (100V). Röd/svart, 2-färgad.  
Nr Area Trådantal/diam. 10 m 25 m  
49-38 1,5 mm<sup>2</sup> 27x0,25 mm ..... 59:- 129:-  
49-39 2,5 mm<sup>2</sup> 45x0,25 mm ..... 79:- 175:-  
49-42 4,0 mm<sup>2</sup> 50x0,31 mm ..... 98:- 219:-

### Kopplingsledning



**FKUX** Enkelledare Plastisolerad. Area 0,08 mm<sup>2</sup>. Trådantal 7  
st. Tråddiameter 0,12 mm. Ange färg: Svart, vit, röd eller blå.  
Nr 25 m  
49-126 ..... 39:-

### Skärmas ledning



**Mikrofonskärmsledning**, 2-ledare. Ytterdiam 3 mm. Med skärms-  
trumpa. Trådantal x diam. 2x10x0,10 mm. Svart.  
Nr 10 m 25 m  
49-207 ..... 59:- 129:-



**Stereoleddning** med 2 ledare i försilvrade skärmsstrumpa.  
Trådantal x diam. 2x7x0,21 mm. Grå.  
Nr 5 m 10 m 25 m  
49-218 ..... 39:- 69:- 169:-

### Antennledning

#### TV

**TV-ledning** UV/fuktbeständig 75 ohm koaxialkabel. Lång  
livslängd med bibehållen kvaliteten. Ytterdiam. 6 mm. Tråd-  
antal x diam. 1x0,8 mm. Vit.  
Nr 10 m 25 m 50 m 100 m  
49-158 ..... 59:- 129:- 229:- 398:-

#### RG58

**Koaxialkabel RG58 C/U** (utan kontakter) 50 ohm. Ytter-  
diam. 5 mm. Trådantal x diam. 1x19x0,16 mm. Svart.  
49-216 25 m ..... 139:-

**Kabelskalare för koaxialkabel.** Skalare med  
hjälp av två skärblad kabeln i fyra olika längder,  
4, 6, 8 eller 12 mm. Justerbart skär djup för att för-  
fina avskalningen mot kabelns skärmning. Skalare  
RG-58/59/62/6/6Q/3C/4C/5C.  
36-1170 ..... 98:-

### Högtalarkabel



**Högtalarkabel** 2x1,5 mm.  
Nr Färg 10 m 25 m 100 m  
49-4 Vit ..... 39:- 85:- 298:-  
49-21 Svart ..... 39:- 85:- 298:-



**Högtalarkabel OFC** Flertrådig 2-ledare med transparent plastisoler-  
ing.  
Nr Area/mm 10 m 25 m  
49-333 2x0,75 ..... 39:- 89:-  
49-222 2x1,5 ..... 59:- 119:-  
49-223 2x2,5 ..... 85:- 185:-  
49-224 2x4 ..... 129:- 265:-  
49-228 2x6 ..... 169:- 369:-

### Signal- och datakabel



**EKKX** signalkabel med olivfärgade parter, tvinnade. Vit.  
Nr Ytterdiam. Trådantal/diam. 10 m 25 m 100 m  
49-199 4,0 mm 2x2x0,5 ..... 29:- 65:- 189:-  
49-188 6,0 mm 4x2x0,5 ..... 55:- 119:- 395:-



**EKV** plastisolerad ringledningstråd. 2-ledare. Area 0,36  
mm<sup>2</sup>. Trådantal 2 st. Tråddiameter 0,7 mm. Vit.  
Nr 10 m 25 m 100 m  
49-205 ..... 29:- 59:- 179:-

**Skarvklämma** UY-klämma med fett av fabr. 3M. Skarv-  
koppla ihop tele- och larm ledningar snabbt, enkelt och fukt-  
säkert. När du pressar klämman så kommer det skydds fett på  
ledarna. För sammankoppling av 2 st ledare. Lev i 12 pack.  
32-5283 ..... 25:-



**Signal/datakabel.** Flatkabel av modulartyp. Vit.  
Nr Antal ledare 10 m 25 m 100 m  
49-221 4-ledare (4P) ..... 39:- 79:- 249:-  
49-420 8-ledare (8P) ..... 59:- 119:-

### Starkströmsledning



**FK**, area 1,5 mm<sup>2</sup>. Fåtrådig plastisolerad enkelledare.  
Starkströmsledning. H07V-R (750/500V). Trådantal 7 st.  
Ange färg: Svart, vit, blå, brun eller gul/grön.  
Tråddiam. 0,52 mm.  
Nr 10 m 25 m 100 m  
49-142 ..... 25:- 49:- 149:-

**FK**, area 2,5 mm<sup>2</sup>. Tråddiam. 0,68 mm.  
Nr 10 m 25 m 100 m  
49-118 ..... 39:- 79:- 259:-



**Flexslang med färdigdragen kabel** Spar tid och kraft,  
montera flexslang med redan dragen kabel. 3 st ledningar  
FK 1,5 mm<sup>2</sup> H07V-R (brun, blå och gul/grön). 16 mm rör.  
Nr Längd Pris  
32-2593 25 m ..... 198:-  
36-1691 50 m ..... 389:-



**Tvinnad FK** Reducerar oönskad strålning (EMC). För elsane-  
rad installation. 3x1,5 mm<sup>2</sup> (brun, blå, gul/grön). Längd 25 m.  
49-22 ..... 139:-



**RK**, area 1,5 mm<sup>2</sup> (H07V-K1,5). Trådantal 27 st. Tråddiam.  
0,25 mm. Ange färg: Svart, röd, blå eller gul/grön.  
49-137 25 m ..... 48:-  
**RK**, area 6 mm<sup>2</sup> (H07V-K6) Trådantal 75 st. Tråddiam. 0,3  
mm. Ange färg: Svart, blå eller gul/grön.  
49-10 10 m ..... 39:-



**Topplämma** För koppling av ledare  
max. 8x1,5 mm<sup>2</sup> eller 5x2,5 mm<sup>2</sup>.  
Nr 10 st 100 st  
22-4891 ..... 19:- 145:-

### Jordkabel



**EKKJ** för fast förläggning i och ovan mark. 49-414: 3x2,5 +  
2,5 (3 led + jordfläta). 49-424: 4x2,5 + 2,5 (4 led + jordfläta)  
Nr Diam. 10 m 25 m 50 m  
49-414 13 mm ..... 189:- 419:- 739:-  
49-424 14 mm ..... 198:- 459:- 869:-



**PSFP** för Norge. För fast förläggning i och ovan mark.  
Nr 10 m 25 m 50 m  
49-264 2x1,5+1,5 ..... 198:- 459:- 869:-  
49-265 2x2,5+2,5 ..... 298:- 595:- 995:-

**Grävsydd** för jordkabel. Längd 5 m,  
bredd 125 mm.  
36-2048 ..... 59:-

### Installationsledning



**EKK light** Entrådiga kopparledare med PVC-isolering och  
rund vit PVC-mantel. För fast förläggning inom/utomhus  
(kan ej grävas ner). UV-beständig. 500/300V.

Nr Ledare/area Ytterdiam. 10 m 25 m 50 m  
49-149 3G1,5 9,5 mm ..... 79:- 179:- 298:-  
49-422 4G1,5 10 mm ..... 109:- 225:-  
49-159 5G1,5 11,5 mm ..... 119:- 285:-  
49-227 5G2,5 12,5 mm ..... 198:- 455:-



**EKK "Faluröd"** Lika som 49-149 men rödfärgad. "Osynlig  
kabel" på röda hus i stället för den normalt vita. UV-bestän-  
dig.

Nr Ledare/area Ytterdiam. 10 m 25 m  
49-232 3G1,5 10 mm ..... 98:- 198:-  
**Klammer "Faluröd"** för kabeldiam. 10-14 mm. Lämplig att  
använda till 49-232. 50 st.  
32-3390 ..... 39:-



**EKLK** För fast installation inom/utomhus i våta (Lex. djur-  
stallar) eller torra utrymmen. Entrådiga koppartråd. PE belagt  
aluminiumband. 500/300V.

Nr Ledare/area Ytterdiam. Pris Pris  
49-260 3G1,5 9,5 mm ..... 119:- 269:-  
49-261 5G1,5 12 mm ..... 179:- 395:-  
49-262 3G2,5 11,5 ..... 229:- 495:-  
49-263 5G2,5 13,5 ..... 245:- 595:-



**EKRK KULO-ledning** Entrådiga kopparledare med PVC-  
isolering och aluminiumfoliemantel. För utvändigt montering  
i torra utrymmen (500/300V).

Nr Ledare/area Ytterdiam. Pris Pris  
49-169 2x1,5 9 mm ..... 79:- 189:-  
49-167 3G1,5 9 mm ..... 99:- 225:-  
49-423 4G1,5 10 mm ..... 149:- 345:-  
49-168 5G1,5 11 mm ..... 185:- 398:-



## Anslutningskabel



**SKX, H03VVH2-F.** Oval plastisolerad starkströmsledning (300/230V). Area 2x0,75 mm<sup>2</sup>. Trådantal 24 st. Tråddiameter 0,19 mm. **Ange färg:** Svart, vit, brun och guldfärg. (Brun och guld ej 100 m)

Nr 10 m 25 m 100 m  
49-191 29:- 69:- 239:-

**SKK H03VV-F.** Rums-sladd Rund plastisolerad starkströmsledning (300/230V). Area 2x0,75 mm<sup>2</sup>. Trådantal x diam 24x0,19 mm. Vit.

Nr 10 m 25 m  
49-192 39:- 89:-



**RKK H05VV-F.** Anslutningskabel/rums-sladd. Rund plastisolerad starkströmsledning (500/300V) för apparater, lampor, maskiner m.m. inomhus. Extra mängtrådig kopparledare. Vit (49-328 även svart).

Nr	Ledare/area	5 m	10 m	25 m
49-326	2x1,5	35:-	55:-	
49-327	3G1,0	35:-	55:-	125:-
49-328	3G1,5	45:-	75:-	149:-
49-330	5G1,5	65:-	105:-	

## Gummikabel



**H07RN-F.** av hög kvalitet. Inom- utomhuskabel för bruksföremål där höga krav på smidighet i kyla krävs. Väder/oljebeständig kabel med EDPM-gummiisolerad. Svart.

Nr	Ledare/area	5 m	10 m	25 m	50 m
49-268	3G1	55:-	85:-	185:-	
49-269	3G1,5	65:-	119:-	249:-	465:-
49-270	3G2,5	89:-	159:-	339:-	
49-272	4G2,5	99:-	185:-	398:-	
49-274	5G2,5	135:-	229:-	525:-	



**Kabel-tejp** Nu kan Du snyggt och enkelt montera fast dina löst hängande/liggande ledningar. Inga ledningar på golvet, inga hängande ledningar till dina lampor m.m. Ledningen fästs med en specialtape (dubbelhäftande) som fäster på de flesta underlag, inom och utomhus, även på betongväggar. Kan med fördel även användas för montering av ledningar i bilar, båtar och husvagnar. Startpaketet innehåller vektigt samt tape 4 mm x 25 m. Verktyget användes till att pressa fast ledningen på tapen.

**32-1959 Tool set Startpaket**  
inkl. verktyg och tape 4 mm x 25 m. 79:-  
**32-1960** Tejp för inom och utomhusbruk 4 mm x 25 m. 49:-  
**32-1958** Tejp för inom och utomhusbruk 6 mm x 25 m. 59:-

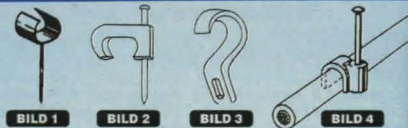

**Spikklammer**

Nr	För kabeldiameter	Bild	25 st	100 st
22-4261	7-10 mm	1	19:-	69:-
22-4262	10-14 mm	1	29:-	89:-

**Spikklammer för oval kabel.**

Nr	För kabeldiameter	Bild	25 st	100 st
22-1155	3-5 mm	2	19:-	69:-

**Skruvklammer**

Nr	För kabeldiameter	Bild	25 st	100 st
22-3236	10-14 mm	3	25:-	85:-

**Kabelklammer av plast med stålsplik.**

Nr	För kabeldiameter	Bild	25 st	100 st
32-5359	3-4 mm (3-5)	4	15:-	47:-
32-5360	5-6 mm (5-7)	4	15:-	47:-
32-5361	6-8 mm (7-10)	4	19:-	60:-
32-5362	9-12 mm (10-14)	4	26:-	85:-

**Klammer för kabeldiameter 14-20 mm.** Lämplig att använda till VP-rör. 100 st.

**32-2389.** 98:-  
**Klammer "Faluröd"** för kabeldiam. 10-14 mm. Lämplig att använda till 49-232. 50 st.

**32-3390** 39:-



**Kabelklammer** för enkel-, dubbelgips och lättbetong. Enkel montering! ø=kabeldiameter. 25 st/förp.

32-4362	ø 9 mm	29:-
32-4363	ø 11 mm	35:-
32-4364	ø 13 mm	39:-

**Spikplugg KSP-20** storlek 5x20 mm.

Nr	25 st	100 st
21-1110	19:-	69:-

**Handverktyg** för spikklammer APK. Stållbar för klammer 7-10, 10-14 mm.

**32-1479** 209:-

**Skruvklammer JR** av rostfritt stål. Lämplig att använda i fuktiga utrymmen som t.ex. djurstallar. 10-pack.

Nr	Storlek	Pris
32-5595	10 mm	19:-
32-5596	12 mm	19:-
32-5597	16 mm	19:-

**Handverktyg** i plast för APK-klammer. 19:-

**Rapid 36.** Kabelpistol för fastsättning av lågströmskabel. Rekylfri, omställbar slagstyrka samt klammerstyrning. Lämplig för kablar till tv, datorer, telefoner, högtalare m.m. Max kabeldiam. 6,0 mm.

**30-6319** 479:-

**Kabelklammer** till Rapid 36. 1000 st/förp.

Nr	10 mm Galv.	12 mm Galv.	14 mm Vit.	Pris
30-8794				43:-
30-8795				51:-
30-8796				55:-



**Kabelkanal.** Självhäftande, sluten minikanal för montering/fastsättning av kabel på väggar och tak m.m. Kanalerna kan skarvas och byggas ihop med hjälp av nedanstående skarvset. 1m långa. Vita.

**36-1340** Kabeldiameter: 5,5x5 mm 4-pack 79:-

**36-1341** Kabeldiameter: 8x7 mm 4-pack 79:-

**36-1342** Kabeldiameter: 10,5x10 mm 3-pack 89:-

**Skarvset.** Skarvar och vinklar i olika utföranden. Lev. i 10 pack.

**36-1343** Till 36-1340 25:-

**36-1344** Till 36-1341 25:-

**36-1345** Till 36-1342 29:-



**Kabelkanal** i vit plast för el-, data- och larminstallationer. Enkel montering. Består av U-kåpa med lock som bildar en sluten kanal. Längd 3 m.

**36-1346** 16x10 69:-

**36-1347** 16x16 79:-

**36-1348** 25x16 99:-

**36-1349** 38x16 129:-

**Skarvset för kabelkanaler.** Innehåller 6 delar. Hörn, T-stycke och skarv.

**36-1350** för 36-1346 59:-

**36-1351** för 36-1347 59:-

**36-1352** för 36-1348 69:-

**36-1353** för 36-1349 69:-

**Kabelkanal** i grå plast för tex. el-, datakablar mm. Består av kåpa med lock som bildar en sluten kanal. 40 x 15 mm. Längd 1,2 m. Levereras i 2-pack.

**36-1716** 129:-

**Kabelkanal** Självhäftande minikanal för montering/fastsättning av kabel på väggar och tak. Längd 1 m. Levereras i 2-pack. Vita.

**32-5813** Kabeldiameter: 3-5,5 mm 25:-

**32-5814** Kabeldiameter: 5,5-8 mm 29:-

**Sladdsammlare** Inga mer "fula" sladdar på golvet som ligger i vägen när man dammsuger. Snygga upp runt dina vägguttag. Enkel montering.

**32-8786** 29:-

**Märkhylsor.** Märk/numrera dina kablar på ett enkelt sätt. För kablar med storlek 1,5-4 mm<sup>2</sup>. Lev i rulle om 500 st märkta 0-9. Gula.

**32-2163** 79:-



**Kabelskydd,** dubbelhäftande. En mjuk gummilist som döljer fula sladdar/kablar och dessutom minskar risken att snubbla. Fästes med medföljande dubbelhäftande tejp. Längd: 1,8 m. Kapas efter behov.

**36-1168** 59:-

**Bordskabelkanal** Göm enkelt kablar och sladdar under bordet. Två kabelutrymmen varav ett lämpar sig väl för "snabbupphängning". Innehåller 2 st. basskenor (600x55x35 mm), samt 8 st. snäppfästen.

**36-1466** 98:-

**Sladdhållare** Självhäftande, för snygg och enkel fastsättning av vanlig rums-kabel på väggar och tak. 8 st/fp.

**32-4787** 19:-

**Kabelhållare** Självhäftande. Varje hållare klarar belastning upp till 1 kg.

**36-1693** 25:-

**Kabelmärkning och buntband** Skriv din egen text med märkpenna. Perfekt för att tex. märka upp kablar bakom datorn mm. 10 st märken och 20 st buntband per förp.

**36-1694** 59:-

**Märkhylsor.** Märk/numrera dina kablar på ett enkelt sätt. För kablar med storlek 1,5-4 mm<sup>2</sup>. Lev i rulle om 500 st märkta 0-9. Gula.

**32-2163** 79:-



**10 m**

Spiralband för att bunta samman ett flertal kablar till en kabelstam. Lämplig bakom t.ex. dator, stereo, TV m.m. Inget kabeltrassel, underlättar vid städning. Kan kapas i lämpliga längder. Lev. i längd om 10 m.

32-2475	Svart.....	85:-
32-2476	Vit.....	85:-



Kabelband (kardborre) Bind ihop dina kablar bakom din dator, TV, stereo m.m. Öppna och förslut hur många gånger som helst. Lev. i 10-pack, olika färger. Längd 180 mm.

32-2208		35:-
---------	--	------

## Krympslang

Krympslang av tvärbunden polyolefin. Krymp temp. 120-300°C. Arb.temp. -55 - 125°C. Krymper 50%. Storlek anger innerdiam. Lev. i förp om 10 st 2 dm bitar (2m.) Svart.

Nr	Storlek	Pris
32-269	2,4	19:-
32-270	3,2	19:-
32-271	4,8	22:-
32-272	6,4	22:-
32-273	9,5	25:-
32-274	12,7	32:-
32-275	16,0	32:-
32-276	19,0	39:-
32-277	25,4	49:-

Slangsets med 6 st olika 1 m. längder isolationsslang av plast. Diam. 2-10 mm.

Nr	Antal x diameter (mm.)	Pris
32-4229	4x2, 3x3, 3x4, 2x6, 2x8 och 2x10	39:-
32-4230	3x12, 3x16, 3x20, 3x24 och 3x32	79:-

Krympslangset innehållande slangar med innerdiam. 2,4 mm till 19,0 mm i längder om 200 mm och 70 mm. Krymper 50%. Levereras i plastbox med sex fack.

36-1305		129:-
---------	--	-------

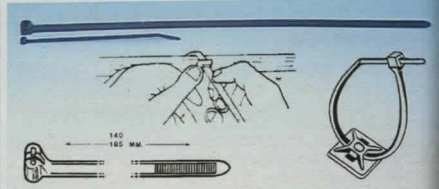

Buntband av svart eller vit nylon med snabbblåsning. Buntar samman lösa sladdar etc. Svarta är UV-beständiga. 100 st/förp. Ange färg.

Nr	Längd	Bredd	1 st	10 st
22-515-1	111 mm	2,5 mm	20:-	150:-
22-516-1	140 mm	3,5 mm	30:-	250:-
22-522-1	187 mm	4,7 mm	50:-	350:-

Buntband av svart nylon med snabbblåsning. 10 st/förp. UV-beständigt.

Nr	Längd	Bredd	1 st	10 st
22-3355	363 mm	7,6 mm	25:-	199:-

Monteringsplatta självhäftande för fastsättning av buntband. Svart eller vit. 22-3361 även med skruvhål 4 mm. Buntband medföljer ej. 10 st/förp. Ange färg.

Nr	Längd mm	10 st	100 st
22-3360-1	19x19 För band 22-516	15:-	100:-
22-3361-1	28x28 För band 22-522	17:-	120:-

Buntbandssats med totalt 75 st buntband i tre olika längder: 2,4x111 mm, 3,5x140 mm och 4,6x187 mm. Ange färg, svart eller vit.

32-3679-1		39:-
-----------	--	------



Buntband av nylon med snabbblås och öppningssystem som gör det återanvändbart. Bredd 8 mm.

Nr	22 cm svart	10 st	100 st
22-3858		17:-	130:-
22-3859	30 cm svart	24:-	180:-
22-4290	30 cm vit	26:-	180:-

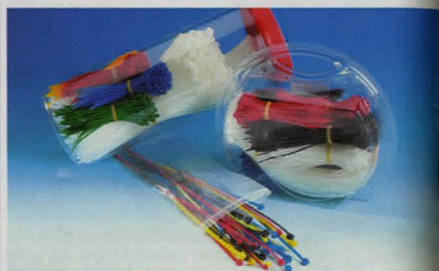

Buntbandssatser i olika färger. Bra vid märkning av kablar. Satserna innehåller band i tre olika längder. 32-3302 och 32-6986: 100mm, 200mm och 280mm. 32-6987: 100mm, 140mm och 200mm.

32-3302	50 st i fyra olika färger	29:-
32-6986	850 st i fem olika färger	98:-
32-6987	1200 st i fem olika färger	79:-

Verktyg för montering av buntband. Längd 170 mm.

30-1209		79:-
---------	--	------

Borstlösa! Stör ej radio, TV m.m.



### 12V (DC) FLÄKTAR

Fläkt Effekt 3 W/0,18 A. Luftflöde 0,9 m<sup>3</sup>/min. Storlek 80x80x25 mm. Vikt 0,08 kg.

32-348	12 volt DC ..	110:-
--------	---------------	-------

Fläkt Effekt 6 W/0,5 A. Luftflöde 3 m<sup>3</sup>/min. Storlek 119x119x38 mm. Vikt 0,27 kg.

32-347	12 volt DC ..	198:-
--------	---------------	-------

Fläkt Effekt 1,5 W/0,08 A. Luftflöde 0,58 m<sup>3</sup>/min. Varvtal 4600 v/min. Storlek 60x60x25 mm. Vikt 0,06 kg.

32-1417	12 volt DC ..	129:-
---------	---------------	-------

### 230V (AC) FLÄKTAR

Fläkt Effekt 30 W/0,125 A. Luftflöde 2,40 m<sup>3</sup>/min. Varvtal 2800 r/min. Ljudnivå 43 dB(A). Storlek 120x120x38 mm. Vikt 0,55 kg.

32-610	230 volt AC...	169:-
--------	----------------	-------

Fläkt Effekt 13 W/0,07 A. Luftflöde 0,65 m<sup>3</sup>/min. Storlek 80x80x42 mm. Vikt 0,40 kg.

32-611	230 volt AC...	198:-
--------	----------------	-------

Skyddsgaller. Dekorativt galler av svart plast. Passar fläkt med motsvarande dim.

Nr	Storlek mm	Pris
----	------------	------

22-1412	80x80	19:-
22-1413	120x120	19:-



1 varv/min

Synkronmotor med växellåda. 230 V/3 W. 1 v/min. på utgående axel. Axel 4x10 mm. Centrumfästhål 48 mm. Storlek 66x53x35 mm.

32-3243		189:-
---------	--	-------

Trumfläkt luftmängden kan varieras med en lucka för luftintaget. Max. luftmängd 1,8 m<sup>3</sup>/min. Ineffekt 31 W. 230V AC. Storlek utblås 50 x 50 mm. Storlek 113x126x131 mm.

32-249		398:-
--------	--	-------



Nödstopp komplett i låda. 75x70x50 mm.

32-1507		149:-
---------	--	-------



36-1282	22-821	22-1114-2	22-1114-1
---------	--------	-----------	-----------

Strömbrytare 1-polig för montering i panel max 3 mm. Hål 20,2 mm i diameter.

36-1282		16:-
---------	--	------

Strömbrytare 1-polig med inbyggd signallampa för inmontering i panel med 28x11 mm hål. Vit med röd lins. 230V/10A.

Nr	1 st	10 st
----	------	-------

22-821		24:-	200:-
--------	--	------	-------

Strömbrytare 2-polig med inbyggd signallampa för inmontering i panel med 22x28 mm hål. 230V/10A.

Nr	1 st	10 st
----	------	-------

22-1114-1	Svart	29:-	240:-
22-1114-2	Vit	29:-	240:-



Elmotor för likspänning, med ferritmagnet och självsmörjande lagerbussning. Data mäts obelastad.

Nr	Volt	Ampere	V/Min	Axel	Storlek	1 st	10 st
32-3263	1,5V	0,03A	1000	2 mm	27x24 mm	19:-	160:-
32-3264	3V	0,24A	11500	2 mm	27x24 mm	19:-	160:-
32-3265	4,5V	0,22A	9600	2 mm	27x24 mm	25:-	210:-
32-3266	6V	1A	12500	3,2 mm	57x36 mm	59:-	500:-



Tvårströmsfläkt för ventilation eller kylning. Motor 230V med självsmörjande långlivs bronslager. Fläkttrumman 60x180 mm med öppning 180x36 mm. 1800 varv. 24W. ca 40l/s. (-30°/+40°C).

32-7697		279:-
---------	--	-------



Glidlager

Frånluftfläkt för ventilation i torra utrymmen. Låg ljudnivå 36 dB vid 1300 V/min. Effekt 230 V/32 W. Max. flöde 500 m<sup>3</sup>/tim. Monterbar i alla riktningar. Skyddstorm IP40. Storlek 266x266 mm.

32-5289		898:-
---------	--	-------

Kabelförskruvning, sid 108

Motorskyddsbrytare i sköjtätt utförande. Max 500 V. med termiskt motorskydd. IP54. Passande tätningshylsor 22,5 mm.

Nr	Inst.omr.	Pris
32-1581	1,0-1,6 A	295:-
32-1582	1,6-2,5 A	295:-
32-1583	2,5-4,0 A	295:-
32-1584	4,0-6,3 A	295:-
32-1585	6,3-10 A	295:-



Mikrobrytare med växlande kontakt. Mycket liten. Bryttförmåga 3A/250 VAC resistiv. Kapbar arm. Storlek: 19,8x10,2x6,4 mm.

36-1982		19:-
---------	--	------



22-4980	22-4981	22-4982
---------	---------	---------

Nr	1 st	10 st	
22-4980	utan arm	20:-	160:-
22-4981	med arm och rulle	25:-	190:-
22-4982	med rak arm	25:-	190:-



# OMRON



**Relä 4-växlande plug-in relä med sockel.** Bryttförmåga 5A/250 VAC resistiv. Guidpläterade kontakter för extra god kontaktförmåga.

**36-1983** 12 V ..... 79:-  
**36-1984** 230 V ..... 89:-

**Relä för krets-kortmontering.** 1-polig växling. Effektförbrukning manöverspole 0,36 watt. Kontaktkapacitet res. last 24 VDC/110 VAC 10 A, 220 VAC 5 A. Storlek 22 x 16 x 19 mm. Manöverspole 12 volt DC.

Nr 1 st 10 st  
**22-3327** ..... 25:- 190:-

**Tidrelä** för 100-240VAC 11-polig sockel. Tiden justeras lätt på fronten. Funktioner som tillslagsfördröjning, puls/blinkfunktion, fränslagsfördröjning. 12 st valbara tidsområden mellan 0,1 sek-300 tim. 2 växlande kontakter 250V/5A. Storlek 48x48x82 mm.

**32-4546** ..... 399:-

**Tidrelä** för 24-230VAC och 24-48VDC. Monteras på DIN-skena. 8 olika funktioner som t.ex. tillslagsfördröjning, puls/blinkfunktion, till/från-slagsfördröjning. Tidsområde mellan 0,1 sek-120 tim. 1 växlande kontakt 250VAC/5A eller 30VDC/5A. Storlek 80x73x17,5 mm.

**36-1217** ..... 399:-

**Motorkontakтор** för manövrering med växelsström. Monteras på DIN-skena eller i chassi med skruv. Kan enkelt förses med upp till 4 st. 1-poliga yttre hjälpkontakter. Belastning resistiv last 9,9kW(230V), 17,3kW(400V). Belastning motorlast 4,0kW(230V), 5,5kW(400V). Kont. ström 25 A. Temp.område -40°C till 60°C. Storlek:45x59x65,5 mm.

**36-1476** ..... 198:-



**Hjälpkontakt** för ovtändande motorkontakтор. 230V/3A. Kont. ström 10A. Signalspänning 24V.

**36-1477** Slutande funktion (N.O.) ..... 49:-  
**36-1478** Brytande funktion (N.C.) ..... 49:-

**Fjärrstyrning** avsedd för mindre applikationer såsom garageportsöppning, vinschar, bommar etc. Upp till 30 fjärrkontroller kan läras in på en mottagare. 16 miljoner unika användarkoder gör systemet mycket säkert. Drivspänning 12-24V AC/DC, tre reläutgångar. Levereras med en mottagare, en fjärrkontroll och en antenn. Fjärrkontrollen drivs med ett batteri typ CR2430 (medföljer). Storlek mottagare (IP65): 120x133x45 mm, fjärrkontroll(IP40): 40x84x16 mm.

**36-2039** ..... 1495:-



Broschyr över fjärrstyrning.  
**66-28** ..... Gratis

**Reläersättare ZEN** Expanderbar logikenhet utformad för flexibel styrning av mindre maskiner och för fastighetsautomation. Grundenheter med 10 in-/utgångar (6 ingångar 100-240 VAC, 4 reläutgångar 8A/250 VAC) integrerad bakgrundsbelyst LCD-display (4 rader med 12 tecken per rad) och knappsett. Enkel programmering direkt via knappsett. Går även att programmera från PC och mjukvara (medföljer ej).

**36-1755** ..... 1195:-  
 Broschyr över reläersättare.  
**66-27** ..... Gratis



**Driftstidräknare** för ansl. till 230 V/50 Hz växelström. Räkneverk, 7-siffrigt, visar timmar och 1/100 delar som t.ex. en maskin, eller elektrisk anläggning är i drift. Användbar som oljemätare på oljaggregat, om man vet förbrukningen per timme. För montering i panel eller på DIN-skena i central. Storlek 52x52x48 mm.

**32-3841** ..... 179:-



**Apparatlåda** Stabil svart plast med lock av aluminiumplåt.

Nr 1 st 10 st  
**32-1317** 82 x 54 x 29 mm ..... 36:- 300:-  
**32-1318** 100 x 54 x 41 mm ..... 42:- 360:-  
**32-1319** 130 x 67 x 41 mm ..... 52:- 460:-  
**32-1320** 157 x 94 x 50 mm ..... 62:- 550:-  
**32-1321** 196 x 112 x 60 mm ..... 89:- 790:-



**Handräknare** diameter 45 mm. Nollställbar, fyrsiffrigt räkneverk, tumtryck och ringhållare. Förmicklad masssing.

**20-1681** ..... 129:-  
**Räknare** lika föregående men med fästplatta.  
**20-1208** ..... 149:-

**Kopplingslåda** i halogenfri ABS-plast. Kapslingsklass IP65. Kabelgenomföring i gummi. Möjlighet att montera krets-kort eller DIN-skena i botten. Ljusgrå. Godstjocklek 3mm.

**32-7387** 98x98x50 mm ..... 49:-  
**32-7416** 150x110x70 mm ..... 98:-  
**32-7417** 190x145x70 mm ..... 129:-



**Bussningar** av svart gummi. För kabelgenomföring m.m., för ca 1-2 mm plåt. Mått. diam. i mm

Nr	A mm	B mm	C mm	10 st	100 st
22-139	9	6	3	30:-	235:-
22-140	11	8	6	30:-	235:-
22-141	14	10	8	30:-	235:-
22-145	25	19	15	45:-	385:-

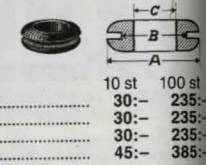

**Kabelförskruvning med mutter** för damm och vattentät genomföring med dragavlastning (IP 68).

Nr 1 st 10 st  
**36-1221** 16 mm ..... 15:- 90:-  
**32-4235** 20 mm ..... 15:- 90:-  
**32-5076** 22,5 mm ..... 15:- 90:-  
**36-1072** 25 mm ..... 15:- 90:-



**Kabelgenomföring** EPDM-gummi. 2-pack.

Nr Storlek Pris  
**32-1036** 5-7 mm ..... 15:-  
**32-1037** 7-10 mm ..... 15:-  
**32-7075** 10-14 mm ..... 15:-

**Elskåp Normkapsling.** Med DIN-skena för fastsättning av automatsäkringar, jordfelsbrytare m.m. Lev. med bottenplatta, beröringskyddad noll/jordskena, täckbrickor (4,5 mod), etiketter, och dörr/fronlucky. IP-40. 20 olika kabelintag i botten/toppen och baksidan.

**32-2396** 1-radigt 12 moduler 229x264x99,5 mm ..... 198:-



**Elskåp Svensktillverkat.** Normkapsling av vit halogenfri plast med bakstycke och vändbar dörr. Bakstycket och kåpan är utrustad med ett antal knockoutfunktioner. För utvändigt montage. Inkl. jord- och nollanslutningar samt DIN-skenor för fastsättning av automatsäkringar, jordfelsbrytare m.m. Inredet kan fällas ut i 90° vilket underlättar installationen och ger ett mycket bra arbetsutrymme. Vid behov kan även hela inredet tas bort. IP40.

**36-1235** 1-radigt 13 moduler 245x300x125 mm ..... 249:-  
**36-1236** 2-radigt 26 moduler 370x300x125 mm ..... 379:-  
**36-1237** 3-radigt 39-moduler 495x300x125 mm ..... 498:-

**Täckbricka** för överbliven plats i elskåpen. 12 moduler. Brytbar.

**36-1249** ..... 19:-



**Elicentraler. Kompletta och färdigkopplade** normcentraler med huvudbrytare och automatsäkringar. 36-1810 och 36-1811 med 5 st 1-pol 10A, 36-1812 och 36-1813 med 3 st 1-pol 16A och 12 st 1-pol 10A, 36-1811 och 36-1813 är dessutom med jordfelsbrytare 10A/30mA. Inkl. jord- och nollanslutningar, DIN-skenor, fasskenor, dörr för höger- eller vänsteröppning, utbrytbar bakstycke, nummerlist och gruppsschema. Svensktillverkade. IP40.

**36-1810** 1-rad 13 mod. utan jordfelsbrytare 245x300x125 mm ..... 598:-  
**36-1811** 1-rad 13 mod. med jordfelsbrytare 245x300x125 mm ..... 1195:-  
**36-1812** 2-rad 26 mod. utan jordfelsbrytare 370x300x125 mm ..... 1295:-  
**36-1813** 2-rad 26 mod. med jordfelsbrytare 370x300x125 mm ..... 1695:-



**Elskåp i plåt.** Svensktillverkade normkapslingar för utvändigt montage. Tillverkade i plåt för hög brandsäkerhet. Kapslingens bakstycke är försedd med knockoutfunktioner. Skåpluckan går att ha både höger och vänsterhängd. Levereras med jord och nollanslutning men utan automatsäkringar och fasskenor. IP30.

**36-1851** 1-radigt 245x300x125 mm ..... 599:-  
**36-1853** 2-radigt 370x300x125 mm ..... 699:-



**Kopplingsur** digitalt för montering på DIN-skena. Vecko alt. dygnsfunktion. Växlande kontakter för 250V/16A. Tot. 16 inställningar 8 till och 8 från i en minuts steg. Gångerserv vid strömavbrott. 230V. Storlek 85x35x60 mm.

**32-7115** ..... 298:-

**Kopplingsur** för montering på DIN-skena i elskåp eller för montage på vägg. Dygnsfunktion med min 30 min inkopplingsintervaller. 48 kopplingar. Växlande kontakter. 230V/16A. Modulbredd 3.

**32-7953** ..... 398:-

**Automatsäkring** för montering på DIN-skena. Med fastsättningsbygel som gör det möjligt att montera eller demontera säkringen även när fasskenan är monterad. Finns i modell snabb och trög.

<b>36-1241</b>	1-pol	10A Snabb	1 modul	39:-
<b>32-5013</b>	1-pol	10A Trög	1 modul	39:-
<b>32-5014</b>	1-pol	16A Trög	1 modul	39:-
<b>36-1242</b>	2-pol	10A Snabb	2 modul	99:-
<b>32-2107</b>	2-pol	10A Trög	2 modul	99:-
<b>32-2108</b>	2-pol	16A Trög	2 modul	99:-
<b>32-5015</b>	3-pol	10A Trög	3 modul	169:-
<b>32-5016</b>	3-pol	16A Trög	3 modul	169:-



**Jordfelsbrytare** för montering på DIN-skena med märkbryttförmåga 10kA. Stötströmsäkra jordfelsbrytare av klass A för AC och pulserande DC fästströmmar. Utlösningström 30 mA. Med trantientskydd.

<b>32-7954</b>	230V 25A	2-pol	2 moduler	298:-
<b>36-1814</b>	230V 40A NORGE	2-pol	2 moduler	269:-
<b>32-5524</b>	230/400V 40A	4-pol	4 moduler	398:-

**Kapsling** för jordfelsbrytare m.m.

**32-5005** 2 moduler ..... 39:-  
**32-5006** 4 moduler ..... 49:-  
**32-5682** 6 moduler ..... 59:-  
**36-1815** 8 moduler IP65 ..... 98:-

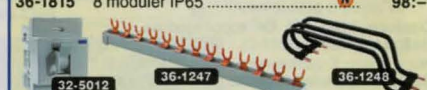

**Huvudbrytare** 3-polig. 3x40 A för montering på DIN-skena. Med bygel för hänslås. Modulbredd: 3.

**32-5012** ..... 98:-

**Fas-skena** för sammankoppling av automatsäkringar m.m. Gaffelanslutning. För 14 moduler (2-fas) alt. 13 moduler (3-fas). Kan kapas till önskad längd. Lev. med ändskydd.

**36-1246** 2-fas ..... 49:-  
**36-1247** 3-fas ..... 49:-

**Överkopplingsbygel** för ihopkoppling av fasskenor. För skenavstånd 125 mm.

**36-1248** ..... 25:-

**Personskyddsautomater** för montage på DIN-skena. Märkbryttförmåga 10kA. Säkrings- och jordfelsbrytarfunktion. Testknapp.

**36-1244** 2-pol 10A/30mA 2 modul ..... 349:-  
**36-1245** 2-pol 16A/30mA 2 modul ..... 349:-







**Apparättdosa med rörlåsning.** Används till både enkel- och dubbelgips (graderade). Med ingångar för 16 mm rör.

Nr	Ingångar	Ytterdiam.	1 st	10 st
32-4945	3 st	70 mm	32:-	280:-
32-4948	2 st	Dubbeldosa	52:-	470:-

**Kopplingsdosa** lika ovan. 80 mm diam. 5 st 16 mm och 2 st 20 mm ingångar.

Nr	1 st	10 st
32-4946	34:-	290:-

**Takdosa** lika ovan. Skruv/skruvhål för fästsättning på regel. 80 mm diam. 8 ingångar.

Nr	1 st	10 st
32-4947	42:-	380:-

**Rotdosa** för eftermontage av installationsmaterial i väggar. Djup 65 mm

32-6182 ..... 42:-

**Regeldosa** En ny typ av dosa som är mycket enkel att montera! Försedd med spikbleck som gör att du enkelt slår in den i regeln med hammaren. Inget onödigt spikande. 6 st utgångar med rörlåsning. 16 mm. Enkelgips.

Nr	1 st	10 st	
32-8424	för 45 mm regel (innerväggar)	39:50	350:-
32-8425	för 60 mm regel (yttreväggar)	39:50	350:-



**Anslutningsdon/stutsar ELKO till kopplingsdosa.**

36-1719	Sidmonterad	19:-
36-1720	Rak 2x16/20	19:-

**Mellanstycke ELKO** för 71 mm c/c-mått. 2-pack.

36-1721 ..... 16:-

**Doslock** ø100 mm för kopplingsdosa. Snäpp fästsättning.

Nr	1 st	10 st	
32-2178	Utan ledningsuttag	15:-	130:-
32-3980	Med ledningsuttag	15:-	130:-

**Doslock** ø85 mm för apparättdosa. Snäpp fästsättning.

Nr	1 st	10 st	
32-2177	Utan ledningsuttag	15:-	130:-
32-2179	Med ledningsuttag	15:-	130:-

**El-propp. Tröga. DZ II** (standardmodell). Upp till 500V. 5 st/förp.

Nr	1 st	5 st	
22-1063-6	6	16:-	58:-
22-1063-10	10	16:-	58:-
22-1063-16	16	16:-	58:-
22-1063-20	20	16:-	58:-
22-1063-25	25	16:-	58:-

**Automatsäkring 230/380V.**

22-5007	10A	159:-
22-5008	16A	159:-

**Propphuvud. Gänga DZ II.** Med testhåll.

Nr	1 st	10 st
22-1066	15:-	120:-

**Passdelar** för att säkra ner / upp i din elcentral. 3-pack.

32-7798	10A	19:-
32-7799	16A	19:-
32-7800	20A	19:-

**Passdelsnyckel** Passar ovanstående passdelar.

32-7801 ..... 25:-



**Apparättdosa** med ingångar för 16 mm rör

Nr	Pass.dosfräs	Ingångar	1 st	10 st	
32-3971	Enkelgips (grön)	74 mm	3 st	16:-	148:-
32-3972	Dubbelgips (gul)	74 mm	3 st	16:-	148:-

**Kopplingsdosa** för lampputtag och spisdosa. 16 mm rör.

32-3973	Enkelgips (grön)	83 mm	8 st	26:-	230:-
32-3974	Dubbelgips (gul)	83 mm	8 st	26:-	230:-

**Takdosa** med spikhål för fästsättning på regel. 16 mm rör.

32-3975 Med putslock 83 mm 10 st ..... 36:- 320:-

**Påbyggnadsringar** för apparättdosor. Bra hjälpmedel vid ombyggnationer där eldosor sitter på fel djup. Skruv medföljer.

22-3977	4 mm	2-pack	35:-	300:-
22-3978	15 mm	1 st	26:-	220:-

**Påbyggnadsringar** för apparättdosor. Bra hjälpmedel vid ombyggnationer där eldosor sitter på fel djup. Skruv medföljer.

22-3977	4 mm	2-pack	35:-	300:-
22-3978	15 mm	1 st	26:-	220:-

**Magnethållningssystem** för eldosor vid skivmontering. Gör det enkelt att lokalisera eldosan bakom gipset och i samma moment även borra hål. För hårda och mjuka skivmaterial, max upp till 15 mm. Innehåller fyra dosinsatser och en sökare.

36-1726 ..... 599:-



**Kopplingsdosa** för kabel EKK/EKRK. 5-polig skruvplint med plats för 4x2,5 mm kabel. 12 kabelingångar. IP-54. 80x80x35 mm.

Nr	1 st	10 st
32-5350	25:-	220:-

**Kopplingsdosa** ELJO Profisdosa med 5-polig skruvplint med plats för 4x1,5 mm kabel. 10 kabelingångar. IP-65. Storlek 85x85x38 mm.

Nr	1 st	10 st
32-6183	34:-	300:-

**Kopplingsdosa** för spis, tvättmaskin m.m. Endast 28 mm hög. Max: 5G2.5. 2 ingångar.

32-7688 ..... 39:-

**Kulodosa** med 5 mantelklämmor. Varje klämma tar max 4x1,5 mm<sup>2</sup> eller 3x2,5 mm<sup>2</sup> 60x60x30 mm.

Nr	1 st	10 st
32-1963	25:-	220:-

**Kulodosa ELKO** med plats för två kopplingsplintar, max 5x1,5 mm<sup>2</sup> eller 4x2,5 mm<sup>2</sup>. IP20. 83x64x28 mm.

36-1718 ..... 39:-

**Passdelar** för att säkra ner / upp i din elcentral. 3-pack.

32-7798	10A	19:-
32-7799	16A	19:-
32-7800	20A	19:-

**Passdelsnyckel** Passar ovanstående passdelar.

32-7801 ..... 25:-



**Flexslang 16 mm. Grå. 25 meter.** Ej för ingjutning.

36-1907 ..... 59:-



**Dragfjäder** av nylon. 10 m.

32-3982 ..... 49:-

**Dragfjäder** 20 m.

32-5466 ..... 98:-

**Böj fjäder** för 16 mm VP-rör.

32-1993 ..... 49:-



**Kopplingsklämma** med skruvfästsättning. Max 3G2.5. 10 st.

32-7795 ..... 19:-

**Kopplingsklämma** med snabbfäste för 5 st 1,5-2,5 mm ledare. Lev i 10-pack.

32-1992 ..... 25:-

**Topplämma.** För koppling av ledare max. 8x1,5 mm<sup>2</sup> eller 5x2,5 mm<sup>2</sup>.

Nr	10 st	100 st
22-4891	19:-	145:-



**Kopplingslist "click"** Bryts enkelt av med handen! 12 st på rad. 2-pack.

32-2059	4 mm <sup>2</sup>	18:-
32-7422	6 mm <sup>2</sup>	20:-
32-7423	10 mm <sup>2</sup>	35:-

**Täckbricka** med fjäder och förhöjningsram. Vit hårdplast. Diam. 140 mm. Höjd 40 mm.

32-5448 ..... 29:-

**Armaturkåpa**

32-1873 ..... 16:-

**Apparatskåpsnyckel** passar de flesta el-/apparatskåp. Spår och stjärnjejsel.

36-1635 ..... 169:-



**Flexslang** av hög kvalitet utrustad med dragtråd. Slagtålig polypropylen som är godkänd för ingjutning (750N). Utjämnad insida som underlättar i och urdragning av ledare. 16 mm.

36-2080	Ring 10 m	49:50
36-2081	Ring 25 m	99:-
36-2082	Ring 50 m	159:-

**Flexslang** som ovanstående men 20 mm. 10 m.

36-2083 ..... 79:50

**Skarvmuff** för 16 mm rör/flexslang. 6-pack.

32-2494 ..... 12:-

32-2495 med rörlåsning ..... 18:-

**Rörböjar** 16 mm. 3-pack.

32-1991 ..... 29:-

**Rörböjar** 20 mm. 3-pack.

32-5659 ..... 35:-

**Skarvmuff** för 20 mm rör/flexslang. 6-pack.

32-7689 ..... 16:-



**Skarvmuff/övergång** 20-16 mm. För anslutningar av 20 mm rör till 16 mm dosa. 3-pack.

36-1769 ..... 25:-

**Lampputtag** 2-pol. Infällt.

32-4950 ..... 39:-

**Lampputtag** 2-pol+jord. Infällt.

32-4951 ..... 39:-

**Lampputtag** med två uttag. 2-pol+jord. Infällt.

32-5522 ..... 49:-

**Lampputtag** 3-poligt (kron). Infällt. Vitt.

32-1956 ..... 39:-

**Lampputtag** 3-poligt (kron) för sladdmontage.

22-1958 ..... 26:-

**Lampputtag** 2-pol. För sladd.

22-3439 ..... 19:-

**Lampputtag** 2-poligt med jord. För sladd. Sidoinföring.

22-3440 ..... 29:-

**Lampsladd.** Förlängningsladd för lampputtag. 3 meter. Lev. med lamppropp.

32-6378 2-polig ..... 29:-

32-6379 2-polig+jord ..... 45:-

**Lamphållare med lampsladd/propp** Mycket lämplig som tillfällig belysning vid t.ex. tapetsering.

32-7719 ..... 23:-

**Lamppropp** 2-polig med jord. 15 cm kabel.

36-1593 ..... 16:-



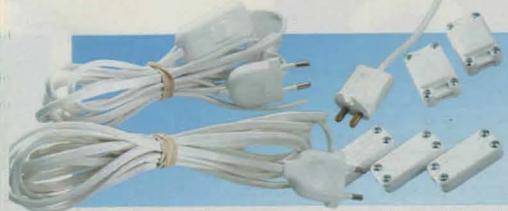

**El-kit** Gör det själv sats som underlättar för dig att koppla, skarva och förlänga kablar hemma. Innehåller: 1 st 3 m sladd med stickpropp, 1 st 2 m sladd med stickpropp och brytare, 1 st lamppropp, 3 st skarvkopplingar, 2 st kabelföringrar och monteringsanvisning.

**36-1038** ..... 79:-



**Sladdupphängning**, 10 fp.  
**22-1875** ..... 15:-  
**Sladdupphängning** med takkrok, bricka och vinkelstycke.  
Nr 1 st 10 st  
**22-1882** ..... 18:- 115:-



**Strömbrytare 2-polig** för utanpåliggande mont. Lämplig för infravärmare m.m. IP44.  
**32-7687** ..... 169:-



**El-tejp** av PVC. 20 meter "allväderstejp" av hög kvalitet. Lägsta påldningstemp. -10°.  
Nr 1 st 10 st 100 st  
**22-232-1** Svart, bredd 20 mm. 11:- 99:- 790:-  
**22-232-2** Vit, bredd 20 mm ..... 11:- 99:- 790:-  
**22-300** Svart, bredd 50 mm. 28:- 250:- 2250:-



**Aluminiumtape** kan användas till isolering, reparation, skydd mm. För inom- och utomhus bruk. 50 mm x 5 m.  
**36-2007** ..... 35:-



**Kopplingsplint** för skarvning av tvåledad oval kabel, typ SKX. 2-pack.

Nr 1 st 10 st  
**22-3983** ..... 16:- 112:-

**Förgreningsbox** för 1 till max 4 uttag (2-ledare). För fönsterlampor m.m.

Nr 1 st 10 st  
**22-3984** ..... 24:- 200:-



**Tidströmställare 2-polig** för utanpåliggande montage. 0-120 min. IP44. 16A/3680W.  
**32-8692** ..... 695:-

**Strömställare** i sköljtätt plastkåpa. 3-polig. 400 V/16 A. IP 65. Läsbar i fränläge. In- och utg. för 25 mm tätningshylsa (2 st 36-1072 erfodras).  
**32-1118** ..... 198:-

**Plasttejp** av PVC. 0,1515 mm. i 10 m rullar. Plastspole. 2-pack.

Nr 36-1975 Svart ..... 15:-  
36-1976 Vit ..... 15:-  
36-1977 Röd ..... 15:-  
36-1978 Blå ..... 15:-  
36-1979 Grön/Gul ..... 15:-



**Kapslade vägguttag och strömställare** i sköljtätt utförande, IP 44. Kapslingarna av grå termoplast. Försedda med två strypniplor för kabelgenomföring.

**32-1367** Uttag enkelt ..... 35:-  
**32-1368** Uttag dubbelt ..... 59:-  
**32-801** Strömbrytare enkel (1-pol. trapp) ..... 39:-  
**32-8397** Kronströmbrytare ..... 59:-  
**32-8016** Strömbrytare enkel (2-polig) ..... 49:-  
**32-3932** Strömbrytare (1-polig) och uttag ..... 69:-

**Kapslade vägguttag och strömbrytare** i sköljtätt utförande, IP44. Försedda med två strypniplor för kabelgenomföring. Vita.

**32-7905** Uttag ..... 35:-  
**32-8398** Uttag dubbelt ..... 59:-  
**32-7906** Strömbrytare (1-pol. trapp) ..... 39:-  
**32-8015** Strömbrytare (2-polig) ..... 49:-



**Vägguttag Elko** i sköljtätt utförande. Försedda med strypniplor för kabelgenomföring. IP44.

**36-1062** Uttag enkelt ..... 98:-  
**36-1063** Uttag dubbelt ..... 159:-  
**Strömbrytare Elko** i kapslat utförande. IP55.

**36-1064** 2-polig ..... 155:-



**Stickpropp** med sidoinföring. 400V/16A. Passar nedanstående uttag. Vit.

**32-4935** ..... 69:-

**Vägguttag** (spisuttag) för infällt montage. 3-pol med nolla och jord. 400V/16A. Vit.

**32-4936** ..... 69:-

**Vägguttag** (spisuttag) för utanpåliggande montage. 3-pol med nolla och jord. 400V/16A. Vit.

**32-4937** ..... 69:-



**Vägguttag 2-vägs** för infällt montage. Petsäkert. Vit.

Nr 1 st 10 st  
**32-5438** Ojordat ..... 39:- 350:-  
**32-5439** Jordat ..... 49:- 445:-

**Vägguttag 2-vägs** för utanpåliggande mont. Petsäkert. Vit.

Nr 1 st 10 st  
**32-5442** Ojordat ..... 39:- 350:-  
**32-5443** Jordat ..... 55:- 500:-

**Vägguttag 1-vägs**. Jordat utförande. Petsäkert. Vit.

Nr 1 st 10 st  
**32-5440** Infällt montage ..... 35:- 320:-  
**32-5441** Utanpåliggande ..... 35:- 320:-

**Vägguttag 4-vägs**. Jordat. Utanpåliggande montage. Petsäkert.

**32-8785** ..... 79:-

**Strömbrytare** vit för infällning.

Nr 1 st 10 st  
**32-5444** 1-pol med trappfunktion ..... 39:- 350:-  
**36-1226** 2-pol ..... 39:- 350:-  
**32-5445** Kronströmbrytare ..... 45:- 420:-

**Strömbrytare** vit, utanpåliggande.

Nr 1 st 10 st  
**32-5446** 1-pol med trappfunktion ..... 39:- 350:-  
**32-5447** Kronströmbrytare ..... 45:- 420:-

**Täckramar**

**36-1401** För två enheter ..... 29:-  
**36-1402** För tre enheter ..... 39:-



**Strömbrytare/Vägguttag/Dimmer** i silver. För infällning. Vägguttag i jordat utförande. Petsäkert.

**36-1804** 1-vägs ..... 49:-  
**36-1805** 2-vägs ..... 59:-

**Vägguttag** i ojordat utförande. Petsäkert.

**36-1806** 2-vägs ..... 49:-

**Strömbrytare**

**36-1801** 1-pol med trappfunktion ..... 49:-  
**36-1802** 2-pol ..... 49:-  
**36-1803** Kronströmbrytare ..... 55:-

**Dimmer** för glödljus och 230V halogen. 50-300W

**36-1807** ..... 119:-

**Täckram 2-facks**

**36-1808** ..... 39:-

**Förnya ditt hem! Strömbrytare & vägguttag i modern design.**



**Strömbrytare/Vägguttag** Titanfärgade med svarta knappar. Snyggt i det lite modernare hemmet.

**Vägguttag** jordat. Petsäkert.

**32-6142** 1-vägs ..... 98:-  
**32-6143** 2-vägs ..... 119:-

**Dimmer** för glödljus och 230V halogen. 60-300W.

**32-6141** ..... 199:-

**Strömbrytare** 1 polig trapp.

**32-6139** ..... 129:-

**Kronströmbrytare**

**32-6140** ..... 139:-

**Täckram 2-facks**

**32-6144** ..... 69:-

**Dimmer** 230V. Olika modeller finns: **GL= glödljus**, **MT= mekanisk transformator**, **ET= elektronisk transformator**. För infällt eller utanpåliggande montage i ram 36-1821.

**32-3514** För GL. Vrid för ON/OFF. 50-300W ..... 98:-

**32-8668** För GL. Tryck för ON/OFF (behåller inställt ljus) 50-300W ..... 139:-

**32-8669** För GL och ET. Tryck för ON/OFF (behåller inställt ljus) 20-300W ..... 179:-

**Dimmer** med mekanisk touch-funktion. För glödljus och 230V halogen. Minnesfunktion (kommer ihåg inställt ljus). 40-300W. För infällt eller utanpåliggande montage i ram 36-1821.

**36-1809** ..... 129:-

**Ram** för ovanstående dimmrar.

**36-1821** ..... 29:-

**Dimmer** med touch-funktion och fjärrstyrning. En lätt beröring eller med hjälp av vilken fjärrkontroll som helst tänder/släcker/justerar du din belysning. 95% av alla fjärrkontroller kan användas. Kan även användas till lysrör, lågenergilampor, mekaniska och vissa elektroniska transformatorer (läs på transformator). För utanpåliggande montage. 40-300W.

**36-1288** ..... 395:-



**Dimmer "NORDIC"** För infällt och utanpåliggande montage (passande ram 32-8683, medföljer ej). Olika modeller finns. **GL=glödljus**, **MT= mekanisk transformator**, **ET= elektronisk transformator**. 32-8670/32-8672 är utrustade med trappfunktion. Arktisvit. 230V.

**32-8670** För GL och MT. Vippbrytare (behåller inställt ljus) 40-400W ..... 139:-

**32-8672** För GL och ET. Vippbrytare (behåller inställt ljus) 20-275W ..... 298:-

**32-8671** För GL och MT. Touch-kontroll. 40-400W ..... 198:-

**32-8683** Ram för ovanstående dimmrar. För utanpåliggande montage. .... 45:-





Weggtagg ELKO, 2-vägs för infällnad. Petsäkert.	
Nr	1 st 10 st
32-4074 Ojordat	59:- 530:-
32-4075 Jordat	105:- 950:-



Weggtagg ELKO, 2-vägs. Utanpåliggande. Petsäkert.	
Nr	1 st 10 st
32-4076 Ojordat	69:- 630:-
32-4077 Jordat	98:- 920:-



Weggtagg ELKO, 1-vägs. Kan kombineras med täckram (32-4073). För att få utanpåliggande anv. förhöjningsram 32-4349. Petsäkert.

Nr	1 st 10 st
32-4071 Ojordat	95:- 890:-
32-4072 Jordat	68:- 620:-



Weggtagg ELKO, 4-vägs. Jordat, petsäkert. Utanpåliggande.

Nr	1 st 10 st
32-4078	169:- 1600:-

Weggtagg ELKO, 1-vägs med skyddslock. För att få utanpåliggande anv. 2 st förhöjningsramar 32-4349. Petsäkert. Jordat utförande.

32-4083	129:-
---------	-------

Weggtagg ELKO 3-vägs för EURO-stickpropp. För att få utanpåliggande anv. 2 st förhöjningsramar 32-4349.

36-1717	149:-
---------	-------

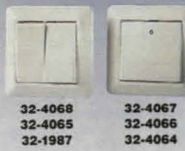

Strömbrytare ELKO, för infällt montage. Vita.

Nr	1 st 10 st
32-4065 Kronströmbrytare	89:- 790:-
32-2297 3 st 1-pol. brytare (3 knappar)	195:- 1850:-
32-4067 2-pol. brytare	125:- 1150:-
32-1987 2-pol. + 1-pol brytare	149:- 1390:-
32-4064 1-pol. brytare med trappfunktion	69:- 630:-
32-4068 Dubbeltrapp	169:- 1590:-
32-4066 Korsomkopplare	129:- 1190:-



Strömbrytare ELKO, för utanpåliggande montage. Vita.

32-4069 1-pol. brytare med trappfunktion	59:- 530:-
32-1986 2-pol. brytare	109:- 990:-
32-4070 Kronströmbrytare	79:- 750:-



Dimmer/Strömbrytare ELKO. Monteras över en befintlig apparatdosa. 1-pol/trapp. (ersätter 1 st kronbrytare) Dimmer 60-400W.

Strömbrytare, med glimlampa, för infällning. Glimlampan lyser då belysningen är släckt. ELKO. 1-pol. Vit.

32-1052	119:-
---------	-------

Dimmer ELKO, för infällning. För utanpåliggande montage använd 2 förhöjningsramar (32-4349). Glödljus 60-400W, 230 V halogen max 200W. Vit.

32-4347	249:-
---------	-------

Dimmer Samma som ovan men för lågvoltshalogen med elektronisk transformator och glödljus 40-315W. Trappfunktion.

32-8688	398:-
---------	-------

Dimmer som ovanstående men för lågvoltshalogen med mekanisk transformator och glödljus 20-350W. 230V halogen max. 260W. Trappfunktion.

32-8698	695:-
---------	-------

**Hjälpreda!** 1-pol brytare: En strömbrytare som bryter en ledare  
2-pol brytare: En strömbrytare som bryter två ledare  
med trappfunktion: Kan användas i trappkoppling, dvs. flera brytare som påverkar samma enhet  
kron: Dubbelströmbrytare, består av två st 1-pol brytare (två knappar på samma enhet)  
Dubbeltrapp: Dubbelströmbrytare med trappfunktion  
Kors: Används i trappkoppling om fler än två brytare ska användas



Täckram för två enheter. Nr 32-4078 42:- 380:-

Täckram för 3 enheter. Pr st. 32-4944 49:-



Förhöjningsramar m. brytlock för installationskabel. Infällda enheter kan monteras utvändigt med hjälp av dessa förhöjningsramar, även bra vid montering av extra uttag utan apparatdosa i väggen. 2-facks för ex. 32-4064 + 32-4071

32-4348	42:-
---------	------

1-facks för ex. 32-4064 + 32-4068

32-4349	32:-
---------	------

För weggtagg 32-4074, 32-4075, 32-4076 och 32-4077.

32-4350	34:-
---------	------



Weggtagg ELJO, 2-vägs för infällning. Petsäkra.	
Nr	1 st 10 st
32-6175 Ojordat	65:- 590:-
32-6176 Jordat	109:- 980:-

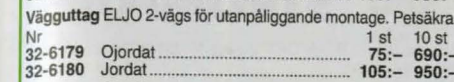

Weggtagg ELJO 2-vägs för utanpåliggande montage. Petsäkra.	
Nr	1 st 10 st
32-6179 Ojordat	75:- 690:-
32-6180 Jordat	105:- 950:-

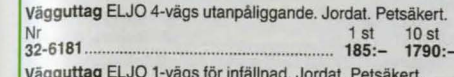

Weggtagg ELJO 4-vägs utanpåliggande. Jordat. Petsäkert.	
Nr	1 st 10 st
32-6181	185:- 1790:-

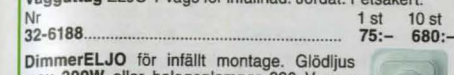

Weggtagg ELJO 1-vägs för infällnad. Jordat. Petsäkert.	
Nr	1 st 10 st
32-6188	75:- 680:-

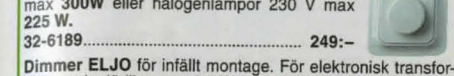

Dimmer ELJO för infällt montage. Glödljus max 300W eller halogenlampor 230 V max 225 W.	
Nr	1 st 10 st
32-6189	249:-

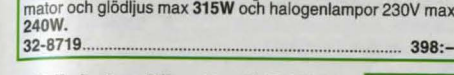

Dimmer ELJO för infällt montage. För elektronisk transformator och glödljus max 315W och halogenlampor 230V max 240W.	
Nr	1 st 10 st
32-8719	398:-

Strömbrytare/Weggtagg ELJO SENSO  
Modem design i färgerna aluminium och vit.



Strömbrytare	
36-1781 Kron Alu	159:-
36-1782 Kron Vit	98:-
36-1783 Trapp Alu	139:-
36-1784 Trapp Vit	79:-
Weggtagg Petsäkert.	
36-1785 Ojordad Alu	119:-
36-1786 Ojordad Vit	79:-
36-1787 Jordad Alu	195:-
36-1788 Jordad Vit	129:-
Täckram 2-facks	
36-1789 Alu	49:-
36-1790 Vit	39:-

Dimmer för glödljus (10-315W), elektroniska transformatorer och 230V halogenlampor (10-240W).

36-1791 Alu	495:-
36-1792 Vit	445:-



Täckram för två eller tre enheter. Passar t.ex. 32-6185 - 32-6187 samt 32-8716 och 32-8717.	
Nr	1 st 10 st
32-6377 Två enheter	42:- 360:-
36-2019 Tre enheter	49:- 450:-



Förhöjningsram infällda enheter kan enkelt monteras utanpåliggande med hjälp av dessa förhöjningsramar.

1-facks för t.ex. 32-6185 - 32-6188. 18 mm.	
32-6375	34:-
1-facks för t.ex. 32-6185 - 32-6189. 34 mm.	
32-6376	39:-
2-facks för t.ex. 32-6185 - 32-6188. 18 mm.	
32-6374	42:-

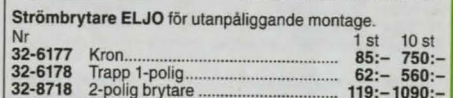

Strömbrytare ELJO för utanpåliggande montage.	
Nr	1 st 10 st
32-6177 Kron	85:- 750:-
32-6178 Trapp 1-polig	62:- 560:-
32-8718 2-polig brytare	119:- 1090:-

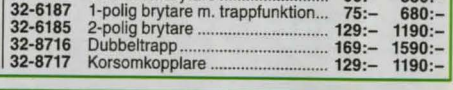

Strömbrytare ELJO för infällt montage.	
Nr	1 st 10 st
32-6186 Kronströmbrytare	95:- 880:-
32-6187 1-polig brytare m. trappfunktion	75:- 680:-
32-6185 2-polig brytare	129:- 1190:-
32-8716 Dubbeltrapp	169:- 1590:-
32-8717 Korsomkopplare	129:- 1190:-

Strömbrytare/Dimmer/Weggtagg Eljo Renova en serie för Dig som värderar design lika högt som funktion. återknyter till klassiska 30- och 40-talet. Höjer helhetsintrycket i Ditt nyrenoverade hem. Nu kan Du byta ut de gamla/slitna strömbrytarna men ändå behålla den gamla stilen.

Dimmer för glödljus

32-4606 300W, svart	499:-
32-4607 300W, vit	499:-

Weggtagg 2-vägs

32-4608 ojordad, svart	159:-
32-4609 ojordad, vit	159:-
32-4610 jordad, svart	195:-
32-4611 jordad, vit	195:-

Ram för utanpåliggande montering.

32-8701 Svart	75:-
32-8702 Vit	75:-

Strömbrytare

32-4602 1-pol, trapp, svart	139:-
32-4603 1-pol, trapp, vit	139:-
32-4604 kron, svart	159:-
32-4605 kron, vit	159:-

Ram för utanpåliggande montering.

32-8703 Svart	55:-
32-8704 Vit	55:-
Tapetskydd. Döljer tapetskadorna efter utbyte mot Renova.	
32-8705 Svart	49:-
32-8706 Vit	49:-



**Installationsmaterial STRÖMFORS ARTIC. Finsktillverkat system av hög kvalitet.**



**STRÖMFORS**

**Strömbrytare STRÖMFORS för infällt montage.**

Nr			
36-2020	Kronströmbrytare	.....	Säljes ej i Sverige
36-2021	Trapp 1-polig	.....	Säljes ej i Sverige
36-2022	2-polig	.....	Säljes ej i Sverige
36-2023	Dubbeltrapp	.....	Säljes ej i Sverige
36-2024	Korsomkopplare	.....	Säljes ej i Sverige

**Strömbrytare STRÖMFORS för utanpåliggande montage.**

Nr			
36-2025	Kronströmbrytare	.....	Säljes ej i Sverige
36-2026	Trapp 1-polig	.....	Säljes ej i Sverige
36-2027	2-polig	.....	Säljes ej i Sverige

**Vägguttag STRÖMFORS 2-vägs för infällt montage. Petsäkert.**

Nr			
36-2028	Jordad	.....	Säljes ej i Sverige
36-2029	Ojordad	.....	Säljes ej i Sverige

**Vägguttag STRÖMFORS 1-vägs för infällt montage. Petsäkert..**

Nr			
36-2030	Jordad	.....	Säljes ej i Sverige

**Vägguttag STRÖMFORS 2-vägs diagonal för infällt montage. Petsäkert.**

Nr			
36-2056	Jordad	.....	Säljes ej i Sverige

**Vägguttag STRÖMFORS 2-vägs för utanpåliggande montage. Petsäkert.**

Nr			
36-2032	Jordad	.....	Säljes ej i Sverige
36-2031	Ojordad	.....	Säljes ej i Sverige

**Vägguttag STRÖMFORS 4-vägs För utanpåliggande montage. Petsäkert.**

Nr			
36-2033		.....	Säljes ej i Sverige

**Dimmer STRÖMFORS för lågvoltshalogen med elektronisk transformator och 230V glödljus/halogen. 40-315W. För infällt montage.**

Nr			
36-2034		.....	Säljes ej i Sverige

**Dimmer STRÖMFORS för 230V glödljus och halogen. 60-300W. För infällt montage.**

Nr			
36-2035		.....	Säljes ej i Sverige

**Täckram för två enheter.**

Nr			
36-2036		.....	Säljes ej i Sverige

**Täckram för tre enheter.**

Nr			
36-2037		.....	Säljes ej i Sverige



36-1289 32-4321 32-3600 32-3598 36-1400

**Sladddimmer/Touchdimmer** för ledningsmontering. Med en lätt beröring skapar du enkelt en trivsam belysning. Dimmer-, tänd- och släckfunktion. Glödljus 25-100 W. Fungerar även med mekaniska transformatorer (max 75 VA).

36-1289	.....	199:-
---------	-------	-------

**Sladddimmer** för glödljus. Liten och lättinstallerad. Inbyggt ledljus som gör den lätt att hitta samtidigt som den indikerar att säkringarna är hel och att dimmern är ansluten. Effekt 40-160W. Vit. Storlek 90x34x28 mm.

32-4321	.....	98:-
---------	-------	------

**Golvdimmer** för t.ex. golvlampor. 230V/75-300W. Svart.

32-3600	.....	98:-
---------	-------	------

**Sladddimmer** med monterad sladd (2,6 m) och stickpropp (eurokontakt). För glödlampor 230V/40-200W.

32-3598	Svart	.....	119:-
32-3599	Vit	.....	119:-

**Sladddimmer** med monterad sladd (2,5 m) och eurokontakt. För glödlampor 230V. 10-60W.

36-1400	.....	139:-
---------	-------	-------

**Dosdimmer.** Elektronisk dimmer för montage bakom strömbrytare i apparatdosa. För manövrering används ordinarie strömbrytare med återfjädrande funktion. För brytare utan återfjädring använd medföljande impulsfjäder. Passar Eljo, Elko och Strömfors sortiment. Minne för senast inställda ljusnivå. För glödljus och elektroniska transformatorer 30-250W. 230V. Storlek: 50x30x18 mm.

36-2059	.....	199:-
---------	-------	-------

**Dimmer för glödlampor.** Ansluts direkt i vägguttaget. 1,5 m styrkabel. Min/max effekt 25-180W. Vit.

32-2247	Ojordad	.....	139:-
32-2248	Jordad	.....	139:-

**Vägguttag ELJO kombi-uttag 1-vägs samt två europakontakter för infällt montage. Jordad. Petsäkert.**

Nr			
36-1184		1 st 10 st	119:- 1090:-

**Vägguttag ELJO 4-vägs för europakontakter. Uttagen mynnar ut på sidan av uttaget vilket innebär att det bygger minimalt (22 mm). Möbler kan placeras direkt mot uttaget.**

36-1780	.....	119:-
---------	-------	-------



**Stickpropp** av slagtälig termoplast-nylon. 10/16A. 250V. Vit. Ojordad.

Nr			
22-752		1 st 10 st	13:- 100:-

**Skarvuttag** lika som ovan.

Nr			
22-753		1 st 10 st	18:- 150:-



**Stickpropp och skarvuttag** i slagtälig termoplast-nylon. 10/16 A. 250V. Jordad. Vit.

Nr			
22-1887	Stickpropp	10:-	80:-
22-871	Skarvuttag	15:-	130:-



**Stickpropp** med sladduttag på sidan. För tränga utrymmen. Vit. Jordat utförande.

Nr			
22-1840		1 st 10 st	15:- 130:-

**Stickpropp.** Ojordat utförande.

Nr			
22-1841		1 st 10 st	14:- 120:-



**Apparatkontakter** av slagtälig polyamid med 3 flatstift i fyrkantpropp 23x16 mm. 6 A/250 V.

Nr			
22-862	Propp..	19:-	141:-
22-863	Uttag..	19:-	160:-



**Stickpropp 2-polig USA-standard.** Stiftavstånd 13 mm.

Nr			
12-697		1 st 10 st	22:- 180:-

**Honkontakt USA-standard.**

Nr			
12-698		1 st 10 st	22:- 180:-



**Sladdströmbrytare** 230V, 4A, storlek 26x62 mm.

Nr			
32-7003-1	Svart..	15:-	130:-
32-7003-2	Vit.....	13:-	110:-



**Sladdströmbrytare 2-pack** 230V, 4A, storlek 24x55 mm.

36-1043	Vit.....	15:-
---------	----------	------



**Sladdströmbrytare** 230V, 2A, storlek 24x60 mm.

36-1904	Transparent.....	19:-
---------	------------------	------



**Sladdströmbrytare** i rund design. 1-polig brytare 230V/2A. Vit. Storlek 34x34 mm.

36-1042	.....	19:-
---------	-------	------



**Stickpropp** med 2-polig strömbrytare. Jordad. 230V/16A.

36-1047	.....	26:-
---------	-------	------



**Mellanströmbrytare** med jord. 1-polig. 250V, 2A.

32-4934	.....	29:-
---------	-------	------



**Anslutningsdon** för montering på kabel. Jordat utförande.

22-135	Stickpropp.....	15:-
32-8652	Stickpropp, extra greppvänlig.....	19:-
22-136	Skarvuttag med självstängande lock.....	39:-
32-8653	Skarvuttag med lock, extra greppvänlig.....	29:-



**Stickpropp/skarvuttag** i sköjtätt utförande IP-44. Dessa två enheter är läsningsbara vilket gör att dina skarvsladdar ej glider isär då du drar i kablerna. Lev. med 1st stickpropp och 1st skarvuttag. Jordat utförande.

32-8681	.....	75:-
---------	-------	------



**Fotströmbrytare** för montering på sladd, 230V, 2A.

32-7806-1	Svart.....	35:-
32-7806-2	Vit.....	35:-

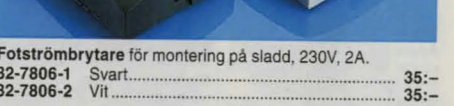

**Skyddsproppar** för jordade/ojordade uttag. Petsäkra. Enkel montering. Lev i 4-pack med monteringsnyckel.

32-5449	.....	19:-
---------	-------	------

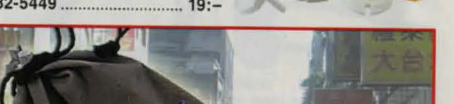

**Reseadapter** med 5 olika kontakter. Täcker de flesta behov. Passar i England, Afrika, Australien, Hong-Kong, Indien, Amerika, Nya Zeeland m.m. Mycket smart konstruktion som gör den ofarlig och lättanvänd. 250V/16A.

32-4308	Ojordad	.....	99:-
32-8680	Jordad	.....	179:-





**Sladd med 2 m. plastkabel.** Monterad sladdströmbrytare och Eurokontakt 2x0,75 mm<sup>2</sup>.  
**32-4342-1 Svart..... 19:50**  
**32-4342-2 Vit..... 19:50**  
**Sladd med 3 m. plastkabel.** 2x0,75 mm<sup>2</sup>. Ingjuten Eurokontakt.  
**32-4343-1 Svart..... 19:-**  
**32-4343-2 Vit..... 19:-**



**36-1905**  
**36-1906**  
**Sladd med 2,5 m. plastkabel.** Monterad sladdströmbrytare och Eurokontakt 2x0,75 mm<sup>2</sup>.  
**36-1905 Transparent. 35:-**  
**Sladd med 4 m. plastkabel.** 2x0,75 mm<sup>2</sup>. Ingjuten Eurokontakt.  
**36-1906 Transparent. 39:-**



**32-5432** **32-4400**  
**Apparatsladd i jordat utförande.** För datorer, instrument m.m. 250V/10A.  
**32-5432 1,8 m..... 38:-**  
**Apparatsladd i jordat utförande.** För laptop, monitorer m.m.  
**32-4400 2 m..... 38:-**



**Anslutningsladd, passar** de flesta apparater med lös nätsladd.  
**22-457 1,8 m..... 29:-**



**Förgreningskontakter** jordade till europakontakter. Petsäkra. 36-1926 2-pack. 32-1010 med 1,5 m kabel H05VVH2-F 2x1 mm<sup>2</sup> och stickpropp.  
**36-1926 2 st uttag, 2-pack..... 15:-**  
**36-1066 3 st uttag..... 12:-**  
**32-7965 4 st uttag..... 19:-**  
**32-1010 6 st uttag..... 49:-**



**Jordad petsäker 3G1,5 mm<sup>2</sup>**  
**32-1908 3 m..... 29:-**  
**32-1909 5 m..... 45:-**  
**32-1709 10 m..... 69:-**  
**Ojordad petsäker 2x1,5 mm<sup>2</sup>**  
**22-1910 3 m..... 29:-**  
**22-1911 5 m..... 45:-**

**Skarvsladd med Europakontakt.** Petsäker. SKX 2x1mm<sup>2</sup>.  
**36-1059 2 m..... 19:-**  
**36-1060 4 m..... 29:-**



**32-2302** **36-1758** **32-8676**  
**Skarvsladd 25 m kabel RKK** 3G1,5 mm<sup>2</sup>. Jordat utförande. För inomhusbruk eller utomhusbruk vid torr väderlek och under uppsikt.  
**32-2302..... 99:-**  
**Skarvsladd REV** 3G1,5 mm<sup>2</sup>. Godkänd för utomhusbruk. Kabel REVE 3G1,5 mm<sup>2</sup>.  
**32-1996 10 m..... 119:-**  
**32-1997 25 m..... 219:-**  
**Skarvsladd H07BQ-F** (flexipur). En extra mjuk, smidig och slitstark kabel 3G1,5 mm<sup>2</sup> Godkänd för utomhusbruk. Jordad med skyddslock. Lev. med hållare. IP44.  
**32-8676 10m..... 169:-**  
**32-8677 25m..... 295:-**  
**36-1758..... 39:-**



**32-1834** **32-7228**  
**Förgreningskontakt 2-vägs.** Vit. Petsäker.  
**22-1834 Ojordat..... 29:-**  
**32-7228 Jordad..... 29:-**  
**Kabelhållare.** Håller ordning på upplindade kablar. Försedd med bärhantag och hål för upphängning på vägg.  
**36-1415..... 15:-**



**Grenuttag Jordade** petsäkra med 3G1,5 mm<sup>2</sup> kabel.  
**32-7215 3-vägs med 1,5 m kabel..... 15:-**  
**32-2470 3-vägs med 3 m kabel..... 25:-**  
**32-2471 3-vägs med 5 m kabel..... 39:-**  
**32-7216 6-vägs med 1,5 m kabel..... 29:-**  
**32-7217 5-vägs med brytare och 1,5 m kabel..... 35:-**  
**Grenuttag Ojordat** petsäkert med 2x1,5 mm<sup>2</sup> kabel.  
**32-7218 3-vägs med 1,5 m kabel..... 25:-**  
**36-1921 5-vägs med brytare och 1,5 m kabel..... 35:-**  
**Grenuttag utan kabel** petsäkert.  
**32-7225 Jordat. 3-vägs..... 25:-**  
**32-4938 Ojordat. 4-vägs..... 35:-**  
**Grenuttag med 9 uttag** (3 st jordade och 6 st europauttag) och brytare. 1,5 m kabel 3G1,5 mm<sup>2</sup>.  
**32-3336..... 49:-**

**Grenuttag Jordade** petsäkra med 1,5 m kabel 3G1,5 mm<sup>2</sup>.  
**Svart.**  
**32-7223 3-vägs..... 29:-**  
**32-7224 5-vägs med brytare..... 49:-**  
**Grenuttag 2-pack** jordade 3-vägs med 1,5 m kabel 3G1,5 mm<sup>2</sup>.  
**32-2287..... 25:-**  
**Väggfäste** för montering av grenuttagen på vägg. Passar följande: 32-7215, 2470, 2471, 7216, 7217, 7218, 7223, 7224 och 7225.  
**32-5428-2..... 18:-**



**32-7932-2** **36-1041** **36-1039** **36-1040**  
**Grenuttag 10-vägs** belyst strömbrytare. 3m kabel 3G1,5 mm<sup>2</sup>. Vridna uttag. Fäste för mont. på vägg. Jordad.  
**32-7932-1 Svart..... 195:-**  
**32-7932-2 Vit..... 195:-**  
**Grenuttag 3 x 2-vägs** med tre separat belysta strömbrytare. 3 m kabel, 3G1,5 mm<sup>2</sup>. Vridna uttag. Fäste för mont. på vägg. Svart. Jordad.  
**36-1041..... 198:-**

**Grenuttag 4-vägs** jordade/vridna uttag och belyst strömbrytare. 2 m kabel 3G1,5 mm<sup>2</sup>. Fäste för montering på vägg. Osorterade färger: röd och blå. Petsäkert.  
**36-1039..... 89:-**  
**Grenuttag 3-vägs** jordad med 1,5 m kabel. Osorterade färger: svart, blå, bordeaux och silver grå.  
**36-1040..... 22:-**



**36-1922** **36-1923** **36-1924** **36-1925**  
**Grenuttag i aluminium** och svart plast. Belyst strömbrytare. 3m kabel 3G1,5 mm<sup>2</sup>. Vridna uttag. Fäste för mont. på vägg. Jordad.  
**36-1922 4-vägs..... 119:-**  
**36-1923 10-vägs..... 119:-**  
**Grenuttag 4-vägs** i utförande som muttrar eller däck. Belyst strömbrytare. 1,5m kabel 3G1,5 mm<sup>2</sup>. Vridna uttag.  
**36-1924 Däck..... 119:-**  
**36-1925 Mutter..... 119:-**

**39:-**  
**Elmix för hemmet!** Innehåller 2 st 5-vägs grenuttag med brytare, 1 st skarvsladd 3 m, 1 st förgreningskontakt. Allt för anslutning i jordat uttag.  
**36-1920..... 10000:-**  
**Grenuttagset** innehåller 1 st 5-vägs med brytare, 1 st 3-vägs och 2 st förgreningskontakter för europakontakt. Petsäkra. Allt för anslutning i jordat uttag.  
**32-8621..... 39:-**





Kabelvinda 10 m. 4 jordade uttag, överbelastningsskydd. Kabel H05VV-F 3G 1,5 mm<sup>2</sup>. IP20.  
32-8654 ..... 119:-



Kabelrullar med 4 jordade uttag och överbelastningsskydd. Kabel H05VV-F 3G1,5 mm<sup>2</sup>. Max. effekt inrullad: 920W. Utdragen: 2300W. IP20.  
32-3345 3 m ..... 49:-



Kabelrulle med 3 m kabel och 4 st jordade uttag.  
32-6065 ..... 79:-



Grenuttag för utomhusbruk 4-vägs med 3 m gummikabel H07RN-F 3G1,5 mm<sup>2</sup>. Sköjlätt utförande med självstängande lock. IP44.  
32-5637 ..... 79:-



Kabelvinda 25 m. 4 jordade uttag. Överbelastningsskydd. Kabel H05VV-F 3G 1,5 mm<sup>2</sup>. IP 20.  
32-8673 ..... 198:-



Kabelvinda 25 m 4 jordade uttag med lock. Överbelastningsskydd. Gummikabel H07RN-F 3G1,5 mm<sup>2</sup>. Godkänd för utomhusbruk. IP44.  
32-3295 ..... 299:-



Kabelrulle 20 m med 4st jordade uttag med lock. Överbelastningsskydd. Kabel H05VV-F 3G1,5 mm<sup>2</sup>. 1000W/2300W. IP20.  
32-2176 ..... 179:-



Kabelvinda med ANTI-TWIST funktion som gör att du inte trasslar dina anslutna kablar när du vevar in/ut kablarna. Gummikabel H05RR-F 3G1,5 mm. 4 st jordade uttag med lock. Överbelastningsskydd med lampa. 230V. 1000/3600W.  
32-8040 25 m ..... 499:-  
32-3458 50 m ..... 699:-

Kabelrulle med 4 jordade uttag och överbelastningsskydd. Kabel H05VV-F 3G1,5 mm<sup>2</sup>. 1400/2300W.  
32-8083 5 m ..... 139:-  
36-1956 10 m ..... 169:-



Skarvuttag 3-vägs med 5 m gummikabel H05VV-F 3G1,5 mm<sup>2</sup>. Sköjlätt utförande med självstängande lock. IP-44.  
32-2391 ..... 149:-



Förgreningsskontakt 2-vägs med lock i sköjlätt utförande. Godkänd för utomhusbruk. IP44.  
32-4005 ..... 79:-

Skarvuttag 3-vägs. En skarvsladd, 3 uttag. Sköjlätt utförande med skyddslock. Försedd med upphängningsögla. Skruvanslutning. IP44.  
32-4502 ..... 98:-



Kabelrulle 20 m. Gummikabel H07 RN 3x1,5 mm<sup>2</sup>. Godkänd för utomhusbruk. IP44.  
36-1955 ..... 249:-



Förvaringsvinda för kabel, slang, rep m.m. Slagtålig plast och stativ av stålror. Rymmer ca 50 m 3G1,5 mm<sup>2</sup> kabel.  
32-7005 ..... 139:-



230V-kontakter CEE-don. 2-poliga + jord. 230V/16A. IP-44  
Nr Utförande Pris  
32-5408 Stickpropp ..... 29:-  
32-5409 Skarvuttag ..... 39:-  
32-5410 Väggtutt ..... 59:-  
32-3395 Väggtutt ..... 59:-

Skarvkabel med 230V CEE-don (hane/hona). Kabel H07RN-F 3x2,5 mm<sup>2</sup>. För anslutning till 230V på campingplatser och båthamnar.  
Nr Längd Pris  
32-8801 7,5 meter ..... 198:-  
32-8802 25 meter ..... 398:-



3-fas kontakter för NORGE 4-polig. 230 V/16A.  
Nr Stickpropp Pris  
32-1081 ..... 49:-  
32-1082 Skarvuttag ..... 69:-  
32-1083 Väggtutt ..... 69:-



Elcentral Bärbar central med 1st 400V/16A intag, 2st 400V/16A uttag och 4st 230V/16A uttag. Utrustad med jordfelsbrytare och 2st 16A automatsäkringar. Bärhandtag. Storlek: 250x240x110 mm. Levereras utan stativ. IP43.  
32-7850 ..... 998:-

Elcentral. Bärbar med 1 st 230V/32A intag, 1 st 230V/32A uttag, 1 st 230V/16A uttag och 4 st 230V/16A uttag. Utrustad med jordfelsbrytare och 3 st 16A automatsäkringar (2st 2-poliga och 1 st 3-polig). Bärhandtag. Levereras utan stativ. Storlek 300x250x100mm. För Norge.  
32-3398 ..... 1395:-



3-fas kabel med 5-poliga CEE-don (Europastandard) stickpropp/skarvuttag. 400V/16A. IP44.  
32-4993 REVE 5G2.5 10 meter ..... 299:-  
32-4994 REVE 5G2.5 20 meter ..... 495:-



3-fas kontakter 5-polig Europastandard. 400 V/16 A. IP44.  
32-1396 Stickpropp ..... 29:-  
32-1395 Väggtutt (tätningshylsa 22,5 mm) ..... 49:-  
32-1397 Skarvuttag ..... 39:-  
32-7858 Väggtutt ..... 49:-  
Väggtutt 3-fas 400V/16A. 5-polig Europastandard med ett st 230V/16A uttag. IP44.  
32-1110 (tätningshylsa 22,5 mm) ..... 159:-  
3-fas kontakter som ovanstående men för 32A. IP44.  
32-4995 Stickpropp ..... 49:-  
32-4996 Skarvuttag ..... 59:-  
32-4997 Väggtutt ..... 65:-



Stickpropp som 32-1396 men med inb. fasväxlare. Lämplig för maskiner som flyttas mellan olika uttag. IP44.  
32-1399 ..... 99:-  
Grenuttag 3-vägs 5-poligt CEE don. 400 V/16 A. IP44.  
32-3783 ..... 298:-  
3-fas adapter 400V/16A till 230V/16A. Lämplig adapter för div. maskiner som t.ex vinkelslipar, svetsar med hög effekt. IP44.  
32-6039 ..... 149:-  
Övergångsadapter från 230V CEE-don till 230V jordad kontakt. Max 16A. IP44  
32-7859 ..... 149:-  
Övergångsadapter från 230V jordad stickpropp till 230V CEE-don. Max 16A. IP40.  
32-1111 ..... 149:-



Kabelvinda för väggmontage med 10 m 3x1,5 mm<sup>2</sup> kabel. Automatisk återupprullning. Flyttbar stopp för kvarvarande kabel. Överbelastningsskydd. 1,5 m anslutningskabel med jordad stickpropp. Käpa av slagtålig plast. Max 230V/2000W. Vikt 4,5 kg. Storlek 25x25x13 cm. Väggfäste medföljer.  
32-7006 ..... 895:-



Grenuttag/Övergång från 400V till 230V. Utmärkt vid användning av maskiner med hög effekt, t.ex. svetsar, byggsågar, kompressorer mm. Ingång: 1 st 3-fas kontakt 400V/16A. Utgång: 1 st 3-fas uttag 400V/16A och 2 st 1-fas uttag 230V/16A med täcklock. Godkänd för utomhusbruk. IP44. 1 m.  
36-1082 ..... 279:-



## ÖVERSPÄNNINGSSKYDD

Skydda dina dyrbara apparater mot skadliga transienter/överspänningar som sprids på nätet. Montera ett överspänningsskydd så är chansen större att Dina apparater är hela efter ett åskväder. (Observera att inget överspänningsskydd klarar ett nära eller direkt nedslag) Överspänningsskydd skall anslutas till jordat uttag.



**Överspänningsskydd EL-TELE.** Skyddar både telelinjen och 230V. 6 st gasurladdningsrör och 5 st varistorer. Jordat. 230V / 16A.

32-2265 ..... 149:-  
**Överspänningsskydd.** 5 skyddande komponenter, 2 varistorer, 2 säkringar och 1 gasurladdningsrör. 230V/16A. Jord. utf.  
 32-2271 ..... 39:-



**Överspänningsskydd** med 4 uttag och strömbrytare. 5 st skyddande komponenter, 2 st varistorer, 2 st säkringar och 1 st gasurladdningsrör. 230V/16A. Jordat utförande.  
 32-3406 ..... 69:-

**Nätavstörningsfilter** med överspänningsskydd. Filtrerar spänningsspikar och andra störningar som förekommer på elnätet och orsakar driftstörningar/flimmer på smådatorer och annan känslig utrustning. 300KHz - 300 MHz. Dämpning 50dB.  
 32-2264 ..... 198:-

**Skydda dig själv och andra... använd jordfelsbrytare!**



**Jordfelsbrytare** med 20m gummikabel (3x1,5mm<sup>2</sup>) Utrustad med nollspänningsutlösare som ger extra skydd då den måste återställas manuellt vid strömavbrott. Löser ut vid 30 mA felström. Utrustad med testfunktion och kontrollampa. 230V/16A. IP44. S-märkt.  
 36-1662 ..... 249:-

**Jordfelsbrytare** med nollspänningsutlösare som ger extra skydd då den måste återställas manuellt vid strömavbrott. Portabel för anslutning till jordat vägguttag. Löser ut vid 30 mA felström. Utrustad med testfunktion och kontrollampa. 230V/16A. IP44. Klass A. S-märkt.  
 32-3492 ..... 95:-



**Jordfelsbrytare** med vägguttag och nollspänningsutlösare. Monteras i utanpänggande dosa 32-8952. 230V/16A. Löser ut vid en läckström på 30 mA. Utrustad med testfunktion. IP44.  
 32-8951 Jordfelsbrytare. 495:-  
 32-8952 Dosa ..... 45:-

**Jordfelsbrytare** för montering på skarvkabel. Gör din skarvkabel eller kabelbinda säkrare, montera en jordfelsbrytare. I övrigt lika som 32-3492. S-märkt.  
 32-8602 ..... 119:-



**Överspänningsskydd** med 6 uttag och 2-polig strömbrytare. 2 varistorer, 2 säkringar och 1 gasurladdningsrör. Fäste för montering på vägg. 230V/16A. Jordat utförande.  
 36-1258 svart ..... 119:-  
 36-1902 silver ..... 129:-



**Överspänningsskydd** för 230V och TV. 5 uttag och 2-polig strömbrytare. 1 uttag för TV-antenn (in/ut). 2 varistorer, 2 säkringar och 3 gasurladdningsrör. Fäste för montering på vägg. 230V/16A. Jordat utförande.  
 36-1259 ..... 139:-

**Automatswitch "master-slave"** med inbyggd överspänningsskydd. Anslut t.ex. din dator till master-uttaget och din monitor, skrivare, scanner m.m. till slave-uttagen. När du slår på din dator slås allt som är anslutet till slave-uttagen på. Försedd med 6 st uttag (1 master, 5 slave) 3 st teleuttag modular (1 st in/2 st ut) 2 st TV-uttag (1 in/1 ut).  
**Alla uttag har överspänningsskydd.** Innehåller 6 varistorer, 6 säkringar och 3 gasurladdningsrör. Belastning masteruttag 20-500W. Max. effekt 3680W.  
 36-1048 ..... 98:-  
 36-1065 ..... 198:-

**Uttag** med strömbrytare. Monteras på lex.skrivbordet för att stänga av alla apparater (dator, skrivare m.m.) med ett tryck. 1,8 m kabel. Jordat 230V/16A. Levereras med ett 6-vägs grenuttag.  
 36-1048 ..... 98:-



**Kopplingsur 2-pack.** Dygnsfunktion. Max belastning 230V/16A.  
 32-1116 Jordat ..... 49:-  
 32-3409 Ojordat ..... 49:-



**Kopplingsur** med dygnsfunktion. Minsta inkopplingstid 15 min. Manuell omkopplare mellan klocka och kontinuerlig inkoppling. Max belastning 230V/16A. Grafitgrå.  
 32-3835 Jordat ..... 39:-  
 32-3836 Ojordat ..... 39:-



**Uttagsbox** för montering på vägg. En snygg box där du kan gömma kabeltrasslet vid tv, stereo, dator, m.m. Endast en kabel till vägguttaget. Passar lika bra i hemmet som på kontoret. Försedd med 6 uttag, varav 4 kan slås på och av med touchkontroll och 2 är permanent påslagna. Inbyggt överspänningsskydd. 230V/10A. Storlek 25,5x23x10 cm.  
 36-1262 ..... 695:-  
 Kabelkanal till uttagsbox. Längd 100 cm.  
 36-1263 ..... 169:-



**Kopplingsur för infällnad.** Digitalt. Veckoprogram. 10 på/av per dygn. Även manuellt till och från slag. Ram medföljer för utanpåliggande montering. 230V/500W.  
 32-8934 ..... 198:-

**Timer och trappbrytare för infällnad.** Nu kan Du enkelt byta ut din kronströmbrytare som sitter i hallen och styra utelampan med timer (som då tänds och släcker utelampan även då du är bortrest) och belysningen i hallen manuellt med strömbrytaren. Kopplingsur med dygns och veckoprogram. Minsta inkoppling 1 min. Bryttförmåga: 230V/10A resistivt, 2A induktivt.  
 32-2197 ..... 298:-

**Kopplingsdosa** För 32-2197 och 32-2196 om du önskar montera dem utanpåliggande.  
 32-2198 ..... 39:-



**Kopplingsur** digitalt med veckoprogram. 10 på/av per dygn. Nedräknings- och randomfunktion. Display och knappar på ovsidan. 230V/16A.  
 36-1050 1-pack ..... 69:-  
 36-1844 2-pack ..... 89:-

**Kopplingsur** digitalt med veckoprogram. 20 program. (20 On/Off) Minsta inkopplingstid 1min. Nedräkningstimer med sekundinställning. Randomfunktion med programmerbart tidsintervall. Manuell on/off. 230V/16A. Jordat.  
 32-8618 ..... 69:-

**Kopplingsur** med ljussensor Som 32-8618 men utrustad med ljussensor. Ljussensorn avgör när t.ex. lampan ska tända, oavsett inställd tid. 4 olika ljusprogram: Bright on: timerfunktion på vid ljus. Bright off: timerfunktion av vid ljus. Dark on: timerfunktion på vid mörker. Dark off: timerfunktion av vid mörker. Lamporna tänds/släcks, när det behövs, även då du inte är hemma. Allt styrt av ljuset just denna dag! 230V/16A.  
 32-8617 ..... 129:-





**Kopplingsur för utomhusbruk** digitalt med veckoprogram 20 på/av per dygn, 98 program per vecka. Randomfunktion (slumpmässigt till/från-slag). Automatisk sommar/vintertid. Nedräkningsfunktion. Tydlig display med dag/timme/minut visning. 230V/16A. IP-44. -30°C.

32-2207..... 149:-

**Kopplingsur för utomhusbruk** (-25°C) med dygnsskiva. Kapslat och försett med lock. Minsta inkopplingstid 15 min. Jordad. 230V/10A. IP44.

32-7114..... 69:-

**Kopplingsur för utomhusbruk** (-25°C) med inbyggt skymningsrelä. Startar automatiskt vid skymning och stänger av efter inställd tid (1 min till 12 tim). Utmärkt att använda till julgransbelysning, fasadbelysning eller annan elektrisk utrustning. Justerbar känslighet av skymningsrelä. 230V 16A. IP44.

32-1911..... 129:-

**Bilvärmareuttag** med elektronisk styrning. Bekvämt bilvärmareuttag som ser till att du dag efter dag har en varm bil vid avfärd. Ställ in avsetiden, "smart" teknik känner av yttretemperaturen och styr exakt hur länge kupevärmaren behöver vara inkopplad. (ex. +5 går värmaren ca 30 min, -15 går den max 3 tim.) Detta spar ström! Har du ställt in tiden en gång återkommer den varje dag. Skulle du bli sen? Den håller kupevärmaren igång ytterligare 30 min. Väderbeständig Polykarbonat. 1m anslutningsladd (3G1,5). IP44. 230V/10A.

32-8581..... 895:-

Se vad det kostar!



**El-Energimätare** hjälper dig att se elkostnaden/förbrukningen för en nätansluten apparat/utrustning. Visar Volt, Watt, Ampere samt **kostnaden** för den anslutna apparaten på tydlig LCD-display. Programmerbart kilowattpris. Mätområden: Volt: 0-300V, Watt: 0-4800VA (3600W), Ampere: 0,02-16A. 230V. Jordad. Drivs med 2st batterier typ SR44 (medföljer).

32-3760..... 179:-



Använd timer för t ex strykjärn och kaffekokare! Förhindrar brand och spar ström!

**Korttidstimer/kaffetimer** liten smidig timer som slås av/på med endast en tryckning och slår automatiskt av strömmen efter 30 min. Bryter 2-poligt. Den skyddar mot brand och spar ström. 230V/16A. Jordad.

32-2263..... 99:-

**Säkerhetstimer/kaffetimer. Förhindrar brand och spar ström. Valbara nedräkningstider. 2-polig brytning. Jordad utförande. 230V.**



32-6441 5-50 min. Minne för senast inslagen tid. 16A. Storl. 100x65x40 mm.

32-6441 5-40 min. Speciellt lämpad för montering i lysrörsarmaturer med 230V uttag som är monterade på underskåp. 10A. Storl. 73x73x39 mm.

32-3587 5-50 min. För infällt montage. För utanpåliggande montering används kopplingsdosa 32-2198. 10A.

32-2196 5-50 min. För infällt montage. För utanpåliggande montering används kopplingsdosa 32-2198. 10A.

32-2196 5-50 min. För infällt montage. För utanpåliggande montering används kopplingsdosa 32-2198. 10A.

32-2196 5-50 min. För infällt montage. För utanpåliggande montering används kopplingsdosa 32-2198. 10A.

32-2196 5-50 min. För infällt montage. För utanpåliggande montering används kopplingsdosa 32-2198. 10A.

32-2196 5-50 min. För infällt montage. För utanpåliggande montering används kopplingsdosa 32-2198. 10A.

32-2196 5-50 min. För infällt montage. För utanpåliggande montering används kopplingsdosa 32-2198. 10A.

32-2196 5-50 min. För infällt montage. För utanpåliggande montering används kopplingsdosa 32-2198. 10A.

32-2196 5-50 min. För infällt montage. För utanpåliggande montering används kopplingsdosa 32-2198. 10A.

32-2196 5-50 min. För infällt montage. För utanpåliggande montering används kopplingsdosa 32-2198. 10A.

32-2196 5-50 min. För infällt montage. För utanpåliggande montering används kopplingsdosa 32-2198. 10A.

32-2196 5-50 min. För infällt montage. För utanpåliggande montering används kopplingsdosa 32-2198. 10A.

32-2196 5-50 min. För infällt montage. För utanpåliggande montering används kopplingsdosa 32-2198. 10A.

32-2196 5-50 min. För infällt montage. För utanpåliggande montering används kopplingsdosa 32-2198. 10A.

32-2196 5-50 min. För infällt montage. För utanpåliggande montering används kopplingsdosa 32-2198. 10A.

32-2196 5-50 min. För infällt montage. För utanpåliggande montering används kopplingsdosa 32-2198. 10A.

32-2196 5-50 min. För infällt montage. För utanpåliggande montering används kopplingsdosa 32-2198. 10A.

32-2196 5-50 min. För infällt montage. För utanpåliggande montering används kopplingsdosa 32-2198. 10A.

32-2196 5-50 min. För infällt montage. För utanpåliggande montering används kopplingsdosa 32-2198. 10A.

32-2196 5-50 min. För infällt montage. För utanpåliggande montering används kopplingsdosa 32-2198. 10A.

32-2196 5-50 min. För infällt montage. För utanpåliggande montering används kopplingsdosa 32-2198. 10A.

32-2196 5-50 min. För infällt montage. För utanpåliggande montering används kopplingsdosa 32-2198. 10A.

32-2196 5-50 min. För infällt montage. För utanpåliggande montering används kopplingsdosa 32-2198. 10A.

32-2196 5-50 min. För infällt montage. För utanpåliggande montering används kopplingsdosa 32-2198. 10A.

32-2196 5-50 min. För infällt montage. För utanpåliggande montering används kopplingsdosa 32-2198. 10A.

32-2196 5-50 min. För infällt montage. För utanpåliggande montering används kopplingsdosa 32-2198. 10A.

32-2196 5-50 min. För infällt montage. För utanpåliggande montering används kopplingsdosa 32-2198. 10A.

32-2196 5-50 min. För infällt montage. För utanpåliggande montering används kopplingsdosa 32-2198. 10A.

32-2196 5-50 min. För infällt montage. För utanpåliggande montering används kopplingsdosa 32-2198. 10A.

32-2196 5-50 min. För infällt montage. För utanpåliggande montering används kopplingsdosa 32-2198. 10A.

32-2196 5-50 min. För infällt montage. För utanpåliggande montering används kopplingsdosa 32-2198. 10A.

32-2196 5-50 min. För infällt montage. För utanpåliggande montering används kopplingsdosa 32-2198. 10A.

32-2196 5-50 min. För infällt montage. För utanpåliggande montering används kopplingsdosa 32-2198. 10A.

32-2196 5-50 min. För infällt montage. För utanpåliggande montering används kopplingsdosa 32-2198. 10A.

32-2196 5-50 min. För infällt montage. För utanpåliggande montering används kopplingsdosa 32-2198. 10A.

32-2196 5-50 min. För infällt montage. För utanpåliggande montering används kopplingsdosa 32-2198. 10A.

32-2196 5-50 min. För infällt montage. För utanpåliggande montering används kopplingsdosa 32-2198. 10A.

32-2196 5-50 min. För infällt montage. För utanpåliggande montering används kopplingsdosa 32-2198. 10A.

32-2196 5-50 min. För infällt montage. För utanpåliggande montering används kopplingsdosa 32-2198. 10A.

32-2196 5-50 min. För infällt montage. För utanpåliggande montering används kopplingsdosa 32-2198. 10A.

32-2196 5-50 min. För infällt montage. För utanpåliggande montering används kopplingsdosa 32-2198. 10A.

32-2196 5-50 min. För infällt montage. För utanpåliggande montering används kopplingsdosa 32-2198. 10A.

32-2196 5-50 min. För infällt montage. För utanpåliggande montering används kopplingsdosa 32-2198. 10A.

# WAVEMAN®

Radioströmbrytare WAVEMAN ett utbyggbart sortiment med mängder av tillbehör som styrs trådlöst. De olika sändarna programmeras enkelt för att styra de olika mottagarna. Stort användningsområde. Tex. Slå av eller på apparater, lampor eller ringklockor. Tänd och släck en eller flera lampor från en eller flera sändare, tänd innebelysningen med utomhusdektorn, "hör" när någon passerar IR-dektorn. Ingen kabeldragning. 256 olika koder. Räckvidd ca 40m i öppen terräng. Räckvidden avtar med antal hinder (väggar/tak).



## Mottagare

32-6457 Mottagare 230V / max 10A. Plug-in..... 119:-

32-6458 Mottagare med dimmerfunktion. 230V / 40-250W. Plug-in..... 139:-

32-6459 Mottagare 230V / max 16A. Lämplig för motorvärmare IP44. Plug-in..... 198:-

32-6451 Vägströmbrytare. Styr den manuellt eller med fjärrkontroll. 230V/6A. Infälld..... 198:-

32-6452 Vägströmbrytare med dimmerfunktion. Styr den med fjärrkontroll eller manuellt. 230V / 40-250W. Infälld..... 249:-

32-6453 Mottagare för infälld i dosa 230V/6A..... 198:-

32-8544 Mottagare för infälld i dosa. Med dimmerfunktion. 230V/40-250W glödljus..... 249:-

32-6460 Mottagare för fast installation. För tex. utebelysning. IP44. 230V/10A..... 249:-

32-6461 Ringklocka 230V. För väguttag. Används tillsammans med t.ex. IR eller tryckknapp..... 129:-

32-6463 Bärbar mottagare med summer. Håll koll på dörrarna vart du än befinner dig i huset. Bältesfäste. Drivs med 1 st 9V batteri typ 6F22 (medföljer ej)..... 198:-

32-6464 Repeater kopplas mellan sändare och mottagare för att öka räckvidden. 230V..... 298:-

För mer information beställ kostnadsfritt broschyr 66-6000

## Sändare

32-6447 Fjärrkontroll med dimmerfunktion..... 149:-

32-6448 Fjärrkontroll för väggmontering med dimmerfunktion..... 199:-

32-6449 Tryckknapp för ytterdörr eller butiksdisken..... 119:-

32-6450 Tryckknapp/strömbrytare, inomhus för väggmontage (utanpåliggande)..... 169:-

32-6454 IR-detektor. Som aktiverar en eller flera mottagare vid rörelse. Kan även kopplas direkt till belysning. Justerbar tid/LUX/känslighet. IP 44..... 298:-

32-6455 IR-detektor med smalt avkänningsområde. Aktiverar en/ flera mottagare vid rörelse. Lämplig till butiksentréer eller dyl. Drivs med 4 st R6 batterier eller 6V eliminator (medföljer ej)..... 298:-

32-6456 Dörr/fönstervakt. Aktiverar en mottagare då dörren/fönstret öppnas. Drivs med 1 st 9V batteri 6F22..... 149:-



Styr utomhusbelysningen...



Fjärrstyr elapparater...



Fjärrstyr markiserna...



Värm bilen i förväg...



Skräm bort tjuven...



Centralstyrning av belysning...



### Trådlös fjärrstyrning



**Radiostrombrytare** fjärrstyr dina stickproppsanslutna apparater t.ex. tända/släckta lampor, starta motorvärmaren mm. Ett enkelt system! Fjärrkontroll med 4 kanaler styr On/Off-separat, On/Off-allt samt dimmerfunktion. Självärande elektronik för programmering. Passande batteri till fjärrkontroll 1st 9V 6F22 (medföljer). Räckvidd ca 25 meter. 230V/16A.

- 32-8598 Startpaket. 1st fjärr och 1 st mottagare On/off. .... 179:-
- 32-8619 Mottagare On/Off. .... 119:-
- 32-8599 Mottagare med dimmerfunktion. .... 129:-
- 32-8600 Mottagare för utomhusbruk IP-44 med inbyggd timer. .... 139:-
- 32-6227 Fjärrkontroll. .... 98:-

### Kopplingsur med fjärrstyrningsfunktion.

Används som ett vanligt kopplingsur för inomhusbruk med 20 olika program. Fördelen är att du enkelt kan slå av och på kopplingsuret med fjärrkontrollen 32-6227 (medföljer ej). Du behöver inte böja dig ner för att slå på lampan då timern står i läge off.

- 32-6229 ..... 98:-



**Fjärrbrytare, 3-pack.** Slå på/av dina stickproppsanslutna apparater med hjälp av den medföljande fjärrkontrollen. Styr upp till fyra olika kanaler där varje kanal kan mottagas av flera uttag. Slå på/av varje kanal separat eller alla samtidigt med ett enda knapptryck. Max. räckvidd ca 60 meter. För inomhusbruk. Batteri till fjärrkontrollen (23AE 12V) medföljer. 230V/16A.

- 36-1183 Fjärrbrytare, 3-pack. .... 198:-
- 36-1859 Extra mottagare ..... 79:-
- 36-1860 Extra fjärrkontroll ..... 69:-



**Termostat (elektronisk).** Kompletterar gamla elradiatorers bimetaltermosater. Pulserande funktion. Ger jämn och behaglig värme. Tyst, inga knappningar. Konstant temperaturhållning på ca ± 0,5°C. Område 5-35°C. **Nattsänkning (4°C).** Finns i tre olika utföranden: 230V och 400V fast installation samt en 230V med sladd, stickpropp och jordat uttag.

- 32-5984 230V 400-2000W Fast installation. .... 299:-
- 32-5985 400V 400-2000W Fast installation. .... 299:-
- 32-5986 230V 400-2000W Med sladd ..... 349:-



**Elektronisk rumstermostat med LCD-display** Noggrann termostat för styrning av t.ex. element, kylanläggningar, m.m. Inställbar för nattsänkning. Inbyggd NTC-motstånd med precision på ± 1°C. Mätområde 0-34,5°C. Styrområde 5-30°C. Slutande eller brytande reläkontakt (NO/NC). Max. belastning resistiv: 5A, induktiv: 3A. Drivs med 2 st batterier typ LR6 (medföljer ej). Storlek 154x80x29mm.

- 32-4128 ..... 298:-



**Rumstermostat.** Mekanisk termostat för noggrann övervakning av temperatur i bostäder, industrilokaler m.m. (kan även användas till 12-24V). Känsligt gasfylld membran. Inst. område 5-30°C. Kopplingsdiff. 1°C. 250V/16A. IP20. Storlek: 70x70x40 mm.

- 36-1971 ..... 198:-



**Temperaturvakt** med frostvakt, mätområde 5-30°C. Noggrannhet ±0,5°C. Mäter temperaturen och slår därpå av/till vägguttaget. Koppla in en värmefläkt eller element. Justerbart av- eller påslag vid uppnått värde. För inomhusbruk. 230V/16A.

- 36-1181 ..... 198:-



**Rumstermostat digital** med veckoprogram. Övervakar temperatur för styrning av t.ex. element, kylanläggningar, m.m. Tydlig display som visar bla tid och temperatur. Inbyggd NTC-motstånd. Inst. område 5-30°C ± 0,5°C. Drivs med 2 st batterier typ LR6 (medföljer ej). Max. belastning resistiv: 6A, induktiv: 2A. Storlek 130x84x30 mm.

- 36-1903 ..... 249:-



**Anliggningsstermostat** kapslat utf. 30-90° ± 3°. 1-polig växl. kontakt. Brytförmaga resistiv last: 230V/16A 400V/10A. Induktiv last 230V/5A, 400V/1,0A. Storlek 100x55x75 mm.

- 36-2072 ..... 198:-



**Oljefyllt element** mycket litet smidigt och flyttbart element för t.ex. sommarstugan eller husvagnen (förtälet). Utrustad med bärhandtag, justerbar termostat, 2m sladd och jordat stickpropp, IP-20, 230V.

- 36-1968 500W 270x100x380mm 4,4 kg ..... 298:-
- 36-1954 800W 400x130x380mm 6,5 kg ..... 398:-

**Oljefyllt element.** Ett flyttbart element på hjul. Används som extra värme i t.ex. sommarstugan eller källaren. Termostat och tre effektlägen. Utrustad med vältskydd för säkrare användning. 2 m. kabel och jordad stickpropp. 230V. IP20.

- 36-1969 1000W 685x400x160 mm 9,9 kg ..... 298:-
- 36-1471 1500W 650x370x250 mm 11,9 kg ..... 398:-

**Oljefyllt element 2000W.** Portabel mjukvärme på hjul. Lämplig som extra värme i hem och fritidshus. Utrustad med omkopplare för tre olika effektlägen 750/1250/2000W. Bimetaltermosater. 230V/10A. Ljusgrå. 1m kabel och jordad stickpropp. IP-20. Storlek 600x170x670 mm.

- 32-7973 ..... 498:-



**Dekorativ värmekamin** för dig som inte har möjlighet att skaffa/montera en riktig kamin. Samma känsla, den både ser äkta ut och ger värme. Eldflamma, med eller utan värme. Glödande eldstad (ved). Inbyggd fläktelement med två effektlägen, 1000/2000W. Svart. Storlek 550x440x300 mm.

- 36-1313 ..... 998:-

**Oljefyllt element med konvektor** och elektronisk termostat. Konvektor gör att värmen stiger upp bakom elementet och man får cirkulation på luften i rummet. Energibesparing erhålls genom att värmen inte "strålar" in i väggen. Radiatorn är fylld med underhållsfri mineralolja. Oljan fungerar som stabilisator och ger jämn värme över hela radiatorytan. Termostaten har en noggrannhet på +/- 0,2° och är försedd med överhettningsskydd. 400V levereras med väggfäste och anslutningsladd, 230V levereras med väggfäste, golvfäste, sladd med stickpropp, IP21.

- 36-1927 1140x600 230V 1000W ..... 1195:-
- 36-1929 900x600 230V 700W ..... 1095:-
- 36-1931 1140x600 400V 1000W ..... 1195:-
- 36-1952 900x600 400V 700W ..... 1095:-

### Svensktillverkade

### Nu med elektronisk termostat



**Oljefyllt element MYSON** med elektronisk termostat. **Svensktillverkade** element av hög kvalitet. Håller värmen betydligt längre och jämnare med bibehållen luftfuktighet. Elektronisk termostat med +/- 0,5°C noggrannhet. Låg yttre temperatur. Kan monteras i våtutrymme. Monteras på vägg med fjäderbelastat väggfäste (vändbara). Frostfri mineralolja. IP-21. Pulverlackerade i vit färg. 230V: lev. med 1,2 m kabel och jordad stickpropp samt fötter för placering på golv. 400V med 1,6 m skalad kabel. **Höjd 600 mm**

Nr	Storlek mm	Volt Effekt	Pris
32-6105	695x600	230V 600W	950:-
32-6107	1095x600	230V 900W	998:-
32-6109	1495x600	230V 1200W	1295:-
32-6106	695x600	400V 600W	950:-
32-6108	1095x600	400V 900W	998:-
32-6110	1495x600	400V 1200W	1295:-

### Höjd 300 mm

32-6101	695x300	230V 300W	925:-
32-6103	1255x300	230V 600W	975:-

### TERMO



**Oljefyllt element, TERMO.** Har egenskapen att kunna hålla värmen länge och jämnare med bibehållen fuktighet. Monteras på vägg med fjäderbelastade väggfästen. Bimetaltermosater. Överhettningsskydd. Frostfri mineralolja. IP-31. Pulverlackerade i vit färg. 230V levereras med 1,2 m kabel, jordad stickpropp och fötter för placering på golv. 400V med 0,6 m skalad kabel.

Nr	Storlek mm	Volt Effekt	Pris
32-2112	600x500	230V 500W	549:-
32-9046	840x550	230V 700W	595:-
32-2113	1000x550	230V 1000W	649:-
32-2122	1000x550	400V 1000W	769:-

N = Ny produkt i årets katalog. 2-års garanti se köpinformation sid 240.



**ADAX**

**5 års garanti**

El-element/värmepanel ADAX av hög kvalitet. Elementet har låg yttre temperatur och är utrustat med överhettningsskydd. Elektronisk termostat med  $\pm 0,5^\circ\text{C}$  noggrannhet. 230V. Lev. med 1,2 m kabel och propp. 400V: Levereras med 0,5 m kabel och anslutningsbox. IP20.

Nr	Storlek	Spänning	Effekt	Pris
36-1188	562x370 mm	230V	600W	695:-
36-1707	678x370 mm	230V	800W	795:-
36-1189	735x370 mm	230V	1000W	795:-
36-1190	562x370 mm	400V	600W	695:-
36-1191	735x370 mm	400V	1000W	795:-

El-element/värmelista ADAX som ovanstående men 140 mm hög och 1252 mm bred. IP20.

36-1192 1252x140 mm 230V 1000W..... 795:-

El-element för våtutrymmen ADAX av hög kvalitet. Låg yttre temperatur (max  $60^\circ\text{C}$ ). Dubbelisolerat. Överhettningsskydd. Elektronisk termostat. För fast installation. IP24.

36-1193 388x325 mm 230V 400W..... 895:-

36-1194 388x325 mm 400V 400W..... 895:-

Element 230V/500W Lättplacerad stående modell. ILämpligt för mindre utrymmen som t.ex. kallförård m.m. Justerbar termostat  $+5^\circ$  -  $+30^\circ\text{C}$ . IP-21. Storlek: 390 x 170 x 110 mm. Lev. med väggfäste, 0,4 m kabel och jordad stickpropp.

32-6096 ..... 289:-

Frys-vakt 230V/200W. Liten och kompakt, lämplig i växthus, pumphus, matkällare m.m. Justerbar termostat  $+5^\circ\text{C}$  -  $+35^\circ\text{C}$ . Levereras med 0,5 m kabel, jordad stickpropp och väggfäste. Storlek 390x150x95 mm. IP-24.

32-7014 ..... 198:-



Värmelement flyttbart konvektorelement med inbyggd fläkt. Justerbar termostat och tre effektlägen: 900W utan fläkt, 900W med fläkt och 1500W med fläkt. Lev. med väggfäste, fötter för golvplacering, kabel och stickpropp. Storlek: 570x370x80 mm. IP20.

36-1067 ..... 298:-



Värmeelement flyttbart konvektorelement med inbyggd fläkt. Justerbar termostat och tre effektlägen 750/1250/2000W. Fläkten kan kopplas bort och elementet kan då användas som vanlig radiator. Indikeringslamper. Levereras med sladd och jordad stickpropp. 230V. Storlek 665x400x100. IP-20.

32-2413 ..... 349:-

## Honeywell

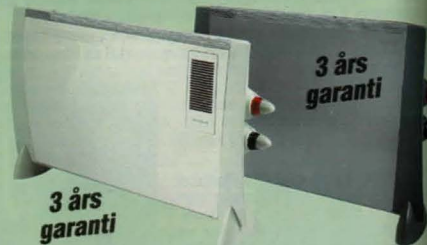

Värmeelement HONEYWELL Konvektorelement med inbyggd fläkt och 24 tim. timer. Spar pengar - låt elementet gå på när det behövs! Justerbar termostat och tre effektlägen 1250W, 2000W, 2000W+turbo. Automatiskt frostskyddssystem. Levereras med fötter för golvplacering, väggfästen, sladd och jordad stickpropp. 230V. IP-20. Storlek med fötter: 780x180x490 mm. 3 års garanti.

32-5145 ..... 695:-

Värmeelement HONEYWELL i snygg silver/grå design. Tre olika effektlägen 750/1250/2000W. Justerbar termostat med frostvaktfunktion. IP-21. Storlek: 780x180x490 mm. Lev. med väggfästen, fötter för golvplacering, sladd och jordad stickpropp. 230V. 3 års garanti.

32-8642 ..... 495:-

## Honeywell

Badrumselement med värme-fläkt för väggmontering. Justerbar termostat från  $5^\circ\text{C}$  till  $30^\circ\text{C}$  och 60-min-timer. Utrustad med frostvakt som ser till att det aldrig är kallare än  $5^\circ\text{C}$  i rummet. Vid timerdrift är effekten 2000W och vid drift utan timer 1200W. Stänkvattenskyddad, IP23. Lev. med kabel och stickpropp. 230V. Storlek: 430x270x150 mm.

36-1076 ..... 599:-



Keramiska värme-fläktar har mycket hög verkningsgrad och ger tillsammans med effektregering och automatisk justering av utgående värme en ekonomisk och snabb uppvärmning.



Keramisk värme-fläkt 1800 W med tre effektlägen: fläkt, 900W och 1800W. Överhettningsskydd. Justerbar termostat. 230V. Levereras med 1,90 m. kabel.

36-1172 ..... 298:-

36-1173 Oscillerande ..... 398:-



Honeywell

Värme-fläkt. Silverfärgad värme-fläkt med fyra effektlägen: fläkt, 1000W, 1200W och 2000W. Tystgående. Steglös termostat och frostskydd för rumstemperaturer på  $5^\circ\text{C}$  -  $30^\circ\text{C}$ . Praktiskt kabelfack förhindrar att nätkabeln ligger och slänger på golvet. Levereras med ett svängbart väggfäste för individuellt inställbar varmluftsriktning. 230V. 3 års garanti.

36-1252 ..... 398:-

Värme-fläkt 2,5 kW. Robust och effektiv värme- eller kylfläkt. Ytterhölje av stål gör att den är lämpad att ha i garage, uthus eller annan liknande miljö. Tippbrytare som stänger av värmen om fläkten välter. Bärhandtag och gummifötter. Justerbar termostat. Kallluftsfläkt. 230V. Kräver 16A säkring. Storlek: 450x280x150 mm. 3 års garanti.

36-1180 ..... 595:-



Honeywell



Värme-fläkt av hög kvalitet för uppvärmning av byggplatser, tvättstugor, garage m.m. Effektivare för halv och full effekt. Utrustade med bimetaltermosstat. Automatiskt överhettningsskydd. Rostfria rörelselement. Kan även köras i kallluftsfunktion. Bärhandtag. Epoxylackerad plåt i aluzink. IP-44. Fäste för upphängning på vägg medföljer. Lev. med 2m kabel. 230V med jordad stickpropp. 400V med europahandske.

Nr	Effekt	Storl.	Pris
32-8646	230V/2KW	250x190x325	695:-
32-8647	230V/3KW	206x313x286	Endast för Norge/Finland
32-8648	400V/5KW	260x370x380	895:-
32-8649	400V/9KW	330x370x450	1295:-
			1595:-



Bordsvärme-fläkt. Liggande, 2200W. Två effektlägen, låg och hög. Överhettningsskydd. Av/på indikator. 230V. Levereras med fäste för väggmontage.

36-1178 ..... 169:-

Bordsvärme-fläkt. Liggande, 2200W. Justerbar termostat. Två effektlägen: låg och hög. Överhettningsskydd. Av/på indikator. 230V. Levereras med fäste för väggmontage.

36-1179 ..... 199:-



Värme-fläkt 2000W. Två effektlägen 1000W och 2000W. Överhettningsskydd. Kalllufts-funktion 230V/10A. IP 20. Vit. Storlek 210x250x120 mm.

36-1267 ..... 179:-

Värme-fläkt. 2000W. Oscillerande. Två effektlägen. Justerbar termostat. Överhettningsskydd. Kalllufts-funktion 230V/10A. IP 20. Vit. Storlek 280x220x150 mm.

36-1266 ..... 249:-



Infravärmare 230V/1000W. Hölje av plåt. Reflektor i höglanspolerad aluminium. Rostbeständig värmerör. Lev. med fästen för tak- eller väggmontage. IP-21. Storlek 1200x68x47 mm.

32-6028 ..... 129:-

Infravärmare som ovanstående men med 1,2 m gummikabel och jordad stickpropp.

32-7957 ..... 198:-



Flyttbar värme

NY

36-1605

Terassvärmare med tre effektlägen 650W 1350W och 2000W. Värmer upp din uteplats, veranda etc. långt in på hösten! Består av fortyngd bottenplatta, förlängningsbart stativ (upp till 2 m.) och riktbart ovalformat värmeelement. 5,5 meter sladd med jordad stickpropp. 230 V.

36-1605 ..... 695:-





**Fotogenvärmare POD 8K** Svensktillverkad fotogenvärmare som brinner med ren blå osfri låga. Robust, enkel konstruktion. Försedd med tipskydd. Diam. 310 mm, höjd 560 mm, vikt 5,5 kg. Tankvolym 4,8 L. Effekt ca. 2100 W. Bränsleförbrukning ca. 0,22 lit/tim.

44-3595 ..... 1995:-

**Bomullsveke.** Extra veke, komplett till POD 8K.

34-3645 ..... 149:-

**Fotogenvärmare POD 3K.** Robust konstruktion, något mindre men med samma tillförlitlighet som POD 8K. Försedd med tipskydd. Diam. 350 mm. Höjd 540 mm. Vikt 4 kg. Tankvolym 2,2 Liter. Effekt ca. 1300W. Bränsleförbrukning ca. 0,12 lit/tim.

34-3593 ..... 1595:-

**Bomullsveke.** Extra veke, komplett till POD 3K.

34-3646 ..... 98:-

**Bränsle till Fotogenvärmare.** För hembruk avseende flyttbara fotogenvärmare. Parafinbaserat, gör det nästan luktfritt, till skillnad mot petroleumbaserade bränslen. Plastdunk om 5-liter.

34-3266 ..... 99:-



**Gasolkamin.** Tre värmelägen: Max effekt: 4200Watt. Medel effekt: 2850Watt och Min. effekt: 1500Watt. Gasförbrukning: Min. 109 - Max. 305 gram/timme. Piezo-tändning. Plats i kaminen för gasolflaskor upp till P11 (11kg). **CE-godkänd.** Mått: (BxDxH) 43x38x73cm. Minsta rumsstorlek för kaminen: 28m<sup>2</sup>.

34-3153 ..... 1495:-

**Reduceringsventil-kit.** Med slang, regulator samt slangklämma. Svenska gasslangar.

34-1575 ..... 215:-

**Byt platta istället för spisen!**

**Kokplatta** för dig som inte vill byta ut hela spisen när en platta har gått sönder. Enkelt att byta. 8 mm överfallskant. Avsedd för fast montering.

Nr	Storlek	Spänning	Effekt	Pris
32-129	ø145mm	230V	1500W	179:-
32-130	ø145mm	400V	1500W	179:-
32-131	ø180mm	230V	2000W	198:-
32-132	ø180mm	400V	2000W	198:-
32-133	ø220mm	230V	2000W	235:-
32-134	ø220mm	400V	2000W	235:-



**Handdukstork** för montering på vägg. Inne i röret löper en värmekabel som ger snabb uppvärmning. Indikatorlampa. 230V/95W. IP21. Levereras med väggfäste, 1,8 m kabel och jordad stickpropp. Storlek 600x544 mm.

36-1071 ..... 298:-

**298:-**



**Handdukstork Myson** av hög kvalitet. Vändbar för enkel montering. Strömbrytare. 230V/50W. IP-44. Lev. med 1,5m kabel, jordad stickpropp och väggfästen. Storlek 758x483 mm.

36-1958 Krom ..... 795:-

**Handdukstorken "ROOS"** Torkar handdukar till en låg energikostnad (ca 1:-/vecka i driftkostnad). Tar mycket liten plats. 1150 mm lång. 230V/16W plats för 5 handdukar och 5 badlakan. 3-års garanti.

32-4915 ..... 398:-

**Floor Warming WARMTOUCH**



**Värmematta** flyttbar med stickproppsanslutning. Frusna fötter vid TV-soffan eller vid skrivbordet värms behagligt. Fuktiga skor, stövlar i hallen blir torra. 50x70 cm. 1,9 m kabel och stickpropp. 230V/65W.

36-1416 ..... 795:-

**Golvvärme WARMTOUCH med 10 års Garanti. Tysktillverkad kvalitetskabel för uppvärmning av hela din bostad. CE och S-märkt kabel. För mer information beställ broschyr 66-6575. Monteringsanvisning medföljer i förpackningen.**

När du väljer Warmtouch Golvvärme får du ett lättlagat kvalitetsvärmegolv som inte bygger mycket på höjden, dessutom får du ett jämnare och behagligare inneklimat. Matta eller kabel? **Matta:** enkel och snabb att lägga. Den är självhäftande och du behöver bara rulla ut den, klippa nätet och vända om. Utmärkt på öppna ytor som kök, vardagsrum m.m. **Kabel:** mer flexibel och lämpar sig för t.ex. badrum och golv där det finns mycket inredning. Tänk på att jordfelsbrytare ska användas och att behörig elektriker skall utföra installationen. Monteringsanvisning medföljer i förpackningen. För installation behöver du värmekabel, termostat, givarslang och ev. armeringsnät.

**10W/mvärmekabel** flexibel att lägga. Olika CC-avstånd ger olika effekter. Effektbehov: 80W/m<sup>2</sup> för normaliserade utrymmen (CC12cm), 100W/m<sup>2</sup> för sämre isolerade utrymmen (CC10cm). Bygghöjd 4,0 mm.

Nr	Effekt	Längd	80W/m <sup>2</sup>	100W/m <sup>2</sup>	Pris
32-8400	200W	20 m	2,4 m <sup>2</sup>	2,0 m <sup>2</sup>	695:-
32-8401	300W	30 m	3,8 m <sup>2</sup>	3,0 m <sup>2</sup>	995:-
32-8402	450W	45 m	5,4 m <sup>2</sup>	4,5 m <sup>2</sup>	1295:-
32-8404	600W	60 m	7,6 m <sup>2</sup>	6,0 m <sup>2</sup>	1495:-
32-8406	800W	80 m	10,0 m <sup>2</sup>	8,0 m <sup>2</sup>	1795:-

**17W/mvärmekabel** för ingjutning i betong. Förläggas på armeringsnät av ett djup på 40-80 mm under färdigt golv. Effektbehov 85W/m<sup>2</sup> (CC 20 cm) för normaliserade utrymmen. 120W/m<sup>2</sup> (CC 14 cm) för sämre isolerade utrymmen.

Nr	Effekt	Längd	85W/m <sup>2</sup>	120W/m <sup>2</sup>	Pris
32-6575	680W	40 m	8 m <sup>2</sup>	5,6 m <sup>2</sup>	1095:-
32-6577	1020W	60 m	12 m <sup>2</sup>	8,6 m <sup>2</sup>	1595:-
32-6578	1360W	80 m	16 m <sup>2</sup>	11,2 m <sup>2</sup>	1995:-
32-6579	1700W	100 m	20 m <sup>2</sup>	14,0 m <sup>2</sup>	2495:-

**Värmekabel**

**Självbegränsande! Håller vattnet rinnande!**

**Var rädd om dina vatten- och avloppsledningar**



**Värmekabel som frostskydd** Självbegränsande värmekabel färdig att använda komplett med jordad stickpropp. Anpassar sig efter omgivningens temperatur, ingen termostat behövs. Frostskyddar vattenrör både in- och utvändigt. Kabeln är livsmedelsgodkänd och kan därför med fördel läggas i vattenledningen. Finns i fasta längder, får ej kapas. Effekt ca 10W/m vid +5°C. OBS! värmekabeln skall monteras tillsammans med jordfelsbrytare 30 mA.

Nr	Längd	Pris
32-7996	2 m	499:-
32-7997	4 m	599:-
32-7998	6 m	795:-
32-7999	8 m	895:-
32-8000	10 m	998:-
32-8001	13 m	1195:-
32-8005	25 m	1995:-

**Kabelförskruvning** för värmekabeln då den monteras i vattenledningen. Anslutning R15 utv.

32-8006 ..... 299:-



**Broschyr för golvvärme. 66-6575 ..... Gratis**

**Golvvärmematta** färdigmonterad kabel på självhäftande textilmatia som absorberas maximalt av flytspacklet. Enkel och smidig att lägga. Bygger endast 3 mm. Bredd 50 cm. Behöver du värme till en större yta, tag två mattor. 120W/m<sup>2</sup>.

Nr	Effekt/m <sup>2</sup>	Yta	Pris
32-6580	120W/m <sup>2</sup>	1 m <sup>2</sup>	495:-
32-6581	120W/m <sup>2</sup>	2 m <sup>2</sup>	895:-
32-6582	120W/m <sup>2</sup>	3 m <sup>2</sup>	1195:-
32-6583	120W/m <sup>2</sup>	4 m <sup>2</sup>	1395:-
32-6584	120W/m <sup>2</sup>	5 m <sup>2</sup>	1595:-
32-6585	120W/m <sup>2</sup>	6 m <sup>2</sup>	1895:-
		8 m <sup>2</sup>	2395:-



32-6586



32-8391

**Termostat** för golvvärme. Temperaturområde 5°C-35°C. Infällt montage eller utanpåliggande med ram (se nedan). 230V/3200W. IP-21. Lev. med givare (förläggas i VP-rör).

32-6586 ..... 695:-

**Digital golvvärmetermostat** med både golv och rumsgivare. 4 olika energisparande program (betalar sig i längden!). Enkel att sköta med "symbolspråk". Temperaturområde 5°C-40°C. Upplyst display. För infällt montage eller utanpåliggande med ram (se nedan) 230V/3600W. IP-21.

32-8391 ..... 1295:-

**Ram** för golvvärmetermostat 32-6586. Gör att den kan monteras utanpåliggande.

32-6376 ..... 39:-

**Armeringsnät.** Används vid förläggning av golvvärme på brännbart material och i våtutrymme. 1X5 m.

36-1417 ..... 249:-

**Flexrör.** För montering av givaren i golvet. 2m.

36-1418 ..... 98:-





**Fuktslukaren TORRBOLLEN** håller överflödigt luftfuktighet borta. Mindre risk för mögel, dålig lukt och korrosion. Vätskan som bildas är giftfri och kan slås ut i avloppet efterhand som den fylls. Torrbollen är verksam i månader, tills refill behöver bytas. Diam. 14 cm, vikt 0,6 kg. Refill till Mega=3-pack.

- |                                     |       |
|-------------------------------------|-------|
| 34-848 TORRBOLLEN Standard, enkel   | 69:-- |
| 34-849 Refill 1-pack                | 29:-- |
| 34-3718 Refill, frisk doft 1-pack   | 29:-- |
| 34-381 TORRBOLLEN Mega, 2,5 l. hink | 98:-- |
| 34-382 Refill 3-pack                | 69:-- |

**Luftrenare VICKS.** Tar effektivt bort föroreningar i luften så som pollen, mögelsporer, djurhår, microdamm, kvalster, rök, m.m. Renar i tre steg med hjälp av aktivt kolfilter, HEPA-filter och ionizer 99,97% av luftburna partiklar ner till 0,3 mikron. För rum upp till max 30m<sup>2</sup>. Luftgenomströmning (3 lägen) i maxläge 175m<sup>3</sup>/tim. Storlek: 290x175x270 mm. Lev. komplett med filter. 230V/95W.



- |   |         |
|---|---------|
| 32-8634   | 1295:-- |
| HEPA-filter Byts efter ca 2 år beroende på luftmiljö. |         |
| 32-8635   | 495:--  |
| Kolfilter Byts ca 4ggr/år beroende på luftmiljö.      |         |
| 32-8636   | 99:--   |

**Luftfuktare.** Perfekt i tvätt och torkutrymmen. Lämplig även i andra frostfria utrymmen, t.ex. fritidshuset eller källaren där fukt kan vara ett problem. **Tekniska data:** För rum upp till 100 m<sup>2</sup>. Avfuktar max 12L/dygn vid 32°C och 80% R/F. Vattenbehållare 5 L (stängs av automatiskt vid full behållare). Steglös hygrostat. Försedd med freonfri kylmedia (R134A) och tvättbara filter. Mått. LXBXH 31x33x61cm. Vikt 24 kg. 36-1989..... 2995:--



**1095:--**

**Luftfuktare** perfekt i tvätt och torkutrymmen. Lämplig även i andra frostfria utrymmen, t.ex. fritidshuset eller källaren där fukt kan vara ett problem. **Tekniska data:** Avfuktar max 10L/dygn vid 30°C och 80% R/F. Vattenbehållare 2,7L (stängs av automatiskt vid full behållare). Steglös hygrostat. Försedd med freonfri kylmedia (R134A) och tvättbara filter. Mått. 27x33x50cm. Vikt 14,5 kg. 36-1339..... 1095:--



**3 års garanti**

**Luftfuktare VICKS** för rum upp till ca 30m<sup>2</sup>. Ger luften behaglig fuktinivå som gör att man bl.a undviker torra slemhinor och torr hy. Motverkar falsk korr hos små barn. Även utmärkt för växter och trämöbler som riskerar att torka under vintern. Vi har två olika modeller. Varm- och kallfuktare. Fördelar varm: Hettar upp ångan som då blir renare. Kall: drar lite ström, tystare. Det är viktigt att man rengör sin luftfuktare med jämna mellanrum. **Varmfuktare** med två reglerbara fuktinivåer och ett effektläge. Drifttid 12 tim på full tank (4 liter) Effekt 230V/365W. Storlek 230x270x25 mm.

- |         |        |
|---------|--------|
| 32-8637 | 695:-- |
| 32-8638 | 695:-- |

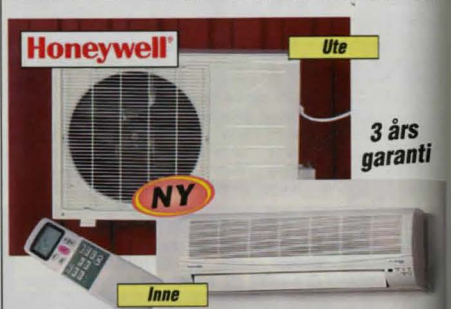

**Luftvärmepump** Ett av dom mest kostnadseffektiva sätten att minska dina uppvärmningskostnader är att installera en luftvärmepump. Den låga kostnaden för en pump betalar sig snabbt. Luftvärmepumpen är bäst lämpad för fastigheter med direktverkande el, men det går att göra en betydande besparing även i fastigheter som värms med oljepanna. Efter som luften hela tiden cirkulerar sprids en behaglig temperatur. Inomhusklimatet blir bättre genom att luften renas genom filtrering. Detta har stor betydelse inte minst för allergiker. På sommaren går det att använda pumpen som luftkonditionering som ger en behaglig svalka.

**Luftvärmepump/Luftkonditionering AWH-629QE** för uppvärmning och kylning i ett. Vägmonterad klimatanläggning med snabbkopplingsförfarande för enkel montering. Anslutningsklar med fyllda gasledningar och fjärrkontroll. Ingen auktoriserad montör behövs. Anslut själv. Så här enkelt är det: montera inomhusdelen- montera kondensslangen- anslut kylmedelsledningarna- skapa förlöbindelse- den inre och den yttre enheten är klara. När ledningarna med gas en gång anslutits mellan enheterna går det ej att oansluta utan att fylla kylgas (görs av kylfirmor). Kylning och kostnadseffektiv uppvärmning genom värmepumpsteknik. Idealisk för ca 40m<sup>2</sup> (90m<sup>3</sup>). Anslutningseffekt värme 974 W. Kyla 886 W. Värmeeffekt max 3,1 kW/tim. Kyleffekt max 2,7 kW/tim. Luftflöde 510 m<sup>3</sup>/tim. Ljudnivå inredel 36 dBA. Kylmedel R407c. Mått inomhusdel 750x250x190 mm. Utomhusdel 780x540x250 mm. 230V. IP24. 36-1951..... 7995:--



**Flytta/cirkulera värmen!**

- |  |
|--|
| <b>Bordsfläkt i krom.</b> Dekorativ, oscillerande kallluftfläkt med tre hastigheter. Ställbar i höjled. Diameter på fläkt huvud 35 cm. 230V/40W. 32-6939..... 349:-- |
| <b>Bordsfläkt.</b> 23 cm i diameter med 2 hastigheter, oscillerande fläkt huvud som även kan vinklas i höjled. Effektförbrukning max 230 V/28W. 44-4227..... 149:--  |



- |  |
|--|
| <b>Fläkt, extra kraftfull.</b> Tystgående motor med 3 hastigheter. Kan även väggmonteras. Ställbar i höjled. 3 års garanti. 230V, 50W. Storlek 280x280x155 mm. 36-1070..... 249:-- |
| <b>Friskluftsfläkt.</b> Oscillerande och med tre hastigheter. Timer. 230V/35W. Storlek 350x125x135 mm. 36-1611..... 249:--   |



- |   |
|---|
| <b>Takfläkt med belysning</b> 3 hastigheter. Vändbara blad bokfanér/silver. Stomme i borstat stål. Diameter 75 cm. Belysning E14 max 40 W (medföljer ej). 36-1093..... 495:-- |
|---|



**NY**

**Köksfläkt rostfri** för både frånluftsanslutning (imkanal stosdiam. 100mm) och användning som kolfilterfläkt, filtrering sker då genom utbytbara kolfilter (medföljer ej). Tre hastigheter på fläkten. Lampa max 2x40 W. Bredd 60 cm. Djup 46 cm. Höjd 24 cm. 230V/190W.

- |                           |         |
|---------------------------|---------|
| 36-1901                   | 1195:-- |
| 32-6488 kolfilter, 2-pack | 119:--  |



**Köksfläkt** En fläkt både för frånluftsanslutning (imkanal stosdiam. 120mm) och användning som kolfilterfläkt. Filtring sker då genom utbytbara kolfilter (medföljer ej). Filtrern är mycket enkla att byta (bajonettfattning). Tre hastigheter på fläkten. Lampa max 40 W. Bredd 60 cm. Djup 49 cm. Höjd 15 cm. 230V/165W.

- |                            |        |
|----------------------------|--------|
| 32-6487                    | 498:-- |
| <b>Utbytesfilter</b>       |        |
| 32-6488 Kolfilter, 2-pack  | 119:-- |
| 32-8948 Fettfilter, 2-pack | 99:--  |



- |  |
|--|
| <b>Takfläkt</b> med belysning. Tre hastigheter, ställbar rotation. Uppåtluft gör att rummet blir svalare. Nedåtluft gör rummet varmare. 44-3412 Antikmässing, vändbara blad med rottinginlägg på ena sidan. Diam. 130 cm, höjd ca 40 cm. 36-2076 Borstatstål, vändbara blad borstatstål/ek. Diam. 120 cm, höjd ca 34 cm. 44-3412 Antik mässing..... 795:-- |
| 36-2076 Borstat stål..... 695:--   |



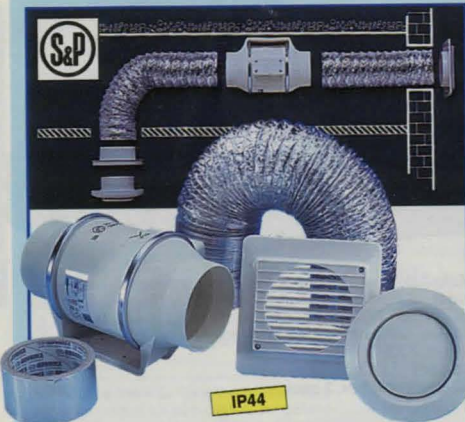

**Kanalläkt TD 160/100.** Fläkthus i vit termoplast med stönslutning 100 mm. Glidlager. 2 hastigheter 2500/2100 v/min. Effekt 35/23 W. Ljudnivå 39/35 dB(A). Max. luftflöde 160 m<sup>3</sup>/tim. Max temp. 40°C. Längd 21 cm. 230 V. IP 44.

**32-3122** ..... 695:-  
**Kanalläkt TD 350/125.** Fläkthus i vit termoplast med stönslutning 125 mm. Glidlager. 2 hastigheter 2500/1850 v/min. Effekt 75/45 W. Ljudnivå 48/39 dB(A). Max. luftflöde 370 m<sup>3</sup>/tim. Max temp. 40°C. Diam. 155 mm. Längd 29 cm. 230 V. IP 44.

**32-3123** ..... 1195:-  
**Kanalläktsats. KIT TD-160.** Se ovan. Komplettsats för Dig som ska montera ett helt system. Innehåller: Kanalläkt TD 160/100, frånluftventil, utvärdigt galler, slang 4 m. och tejp.

**32-2202** ..... 995:-  
**Två-stegsomkopplare** Strömbrytare med av och på samt lägen för två hastigheter. Får endast användas ihop med fläktar utrustade med två hastigheter. 230V. 16A. Storlek 80x80x45 mm.

**32-6715** ..... 179:-



**PAX Fläkt 90** liten och diskret. 230V/12W. IP44. Glidlager. Max flöde 70 m<sup>3</sup>/h. Ljudnivå 46 dB. Stosdiameter 100 mm. Storlek: 169x130 mm. Avsedd för vägg montage.

**36-1703** ..... 495:-

**PAX Fläkt 92** lika som 36-1703 fast med tidsstyrning.

**36-1704** ..... 695:-

**PAX Fläkt 200** tystgående med hög kapacitet och låg energiförbrukning. Effekt 230V/4W. IP44. Kullagrad. Max flöde 90 m<sup>3</sup>/h. Ljudnivå 30 dB. Stosdiameter 100 mm. Storlek: 202x160 mm. Kan monteras både på vägg och i tak.

**36-1705** ..... 695:-

**PAX Fläkt 201** lika som 36-1705 fast med kallrasskydd.

**36-1706** ..... 895:-



**198:-** Kan monteras vertikalt och horisontellt.

**Badrumsfläkt EDM-100S** effekt 230V/13W. Glidlager. Max flöde 96 m<sup>3</sup>/h. Ljudnivå 40 dB(A). Stosdiam. 100 mm. Storlek: 155x155 mm. IP44. Som bild 1.

**32-3451** ..... 198:-  
**Badrumsfläkt EDM-100M** som 32-3451 men även utrustad med dragsnöre, elektriskt kallrasskydd och kontrollampa. IP44. Som bild 3.

**32-5074** ..... 398:-  
**Badrumsfläkt Decor 100-C** med extra tunn frontkåpa, bygger endast 13 mm från vägg. Utrustad med avtagbart kallrasskydd (mekaniskt) och kontrollampa. Glidlager. Effekt 230V/13W. Max flöde 95 m<sup>3</sup>/h. Ljudnivå 40 dB(A) Stosdiameter 100 mm. Storlek: 160x160 mm. IPX4. Som bild 2.

**32-3001** ..... 379:-  
**Badrumsfläkt EDM-100CT** som 32-3451 men även utrustad med timer (tidsfördröjning ca 8 min), elektriskt kallrasskydd och kontrollampa. IP44. Som bild 3.

**32-3280** ..... 479:-  
**Badrumsfläkt med justerbar hygrostat EDM-100HZ** automatisk start av fläkten när fuktinivån i utrymmet överstiger inställt värde. Utrustad med kontrollampa. Kullagrad. För stosdiam. 100 mm. 230V/13W. Max flöde 96 m<sup>3</sup>/h. Ljudnivå 40 dB(A). Storlek: 155x155 mm. IPX2.

**32-7693** ..... 479:-  
**Badrumsfläkt med justerbar hygrostat EDM-100CHZ.** Som ovan men även utrustad med kallrasskydd och dragsnöre för manuell på/avslag. IPX2. Som bild 3.

**32-7694** ..... 498:-  
**Badrumsfläkt EDM-200S** för anslutning till stosdiam. 120 mm. Glidlager. 230V/25W. Max. flöde 180 m<sup>3</sup>/h. Ljudnivå 46 dB(A). Storlek: 188x188 mm. IP44. Som bild 1.

**32-7695** ..... 349:-  
**Badrumsfläkt EDM-200CR** som ovan men utrustad med kallrasskydd, justerbar timer (2-20 min) och kontrollampa. IPX4. Som bild 3.

**32-7696** ..... 479:-



**Hygrostat** kopplas till fläktar där man önskar automatisk start när fuktinivån i utrymmet överstiger inställt värde. Inställbar mellan 60-90% RF. Utrustad med justerbar timer (1-25 min) som gör att fläkten fortsätter att gå efter att luftfuktigheten nått inställt värde. Max belastning 2A. IP-21. Storlek 130x83x43 mm.

**36-1664** ..... 398:-  
**32-7692** ..... 469:-



**Värmeflyttare** flyttar enkelt den värma "överskottsluften" från ett rum till ett annat. Ofta upplever de som har braskamin att värmen stannar i ett rum. Nu kan man på ett enkelt sätt fördela värmen till flera rum. Lev. med justerbar termostat 10-30°C som startar fläkten vid inställt temperatur. Hålltagning 100 mm. Flöde: 60 m<sup>3</sup>/h. Ljudnivå 35,7 dB(A). Max. temperatur luft 40°C. 230V/7W.

**36-1957** ..... 695:-



**Tallriksventil** av vit plast för spirrorör.

Nr Stos-diam. Pris  
 32-4166 100 mm ..... 38:-  
 32-4167 125 mm ..... 42:-  
 32-4168 160 mm ..... 52:-  
**Ventilgaller** av galvad plåt med ram och nät.

Nr Stos-storlek Pris  
 32-4160 100x100 mm ..... 21:-  
 32-4161 125x125 mm ..... 22:-  
 32-4162 150x150 mm ..... 24:-

**Ventilationsslang** med stålstråsarmerad aluminiumfolie och ytterskikt av PVC. Längd 3 m.

Nr Innerdiam. Pris  
 30-7588 105 mm ..... 198:-  
 30-7589 130 mm ..... 219:-  
**Flexibel ventilationsslang** av aluminium. Längd 70 cm, utdragbar till 3 m.

Nr Innerdiam. Pris  
 32-5320 102 mm ..... 149:-  
 32-5321 127 mm ..... 179:-



**Snabbklämma** till ventilations-/spånsugs slang. Spännområde 60-135 mm.

**35-1555** ..... 15:-

**Blockventil Fresh 70** för väggjocklek 90-170 mm. Rördiam. 85 mm. Inställbar luftriktning och kondensskydd.

**30-7590** ..... 129:-  
**Friskluftventil Fresh 90** för väggjocklek upp till 360 mm, rördiam. 102 mm. Spjällreglage för steglös inställning av luftflöde.

**30-8234** ..... 269:-  
**Blockventil** av plast för väggjocklek upp till 320 mm, rördiam. 78 mm.



**Vaggventil** för tilluft. Termostatstyrd. Rördiam. 100 mm.

**30-8027** ..... 339:-  
**Vaggventil** för tilluft. Manuellt styrd (draglina). Rördiam. 100 mm.

**30-8028** ..... 59:-  
**Ventilgaller** för till- och frånluft. Rördiam. 100 mm.

**30-8030** ..... 29:-  
**Kallrasskydd** av plast. Nr stosdiam. Pris

**32-5311** 100 mm ..... 49:-  
**32-5312** 125 mm ..... 59:-



**Ventilationssystem Myson** transporterar luft och värme mellan olika utrymmen i främst bostäder. Monteras på vägg, tak eller andra lämpliga ytor. Passande fläkt bl.a. 32-3399. Rördiam. 100 mm.

**30-8422** Ventilationskanal längd 1 m. .... 89:-  
**30-8423** Montage clips 4 st/förp. .... 49:-  
**30-8424** Täckplatta 2 st/förp. .... 49:-  
**30-8425** Böj 90° ..... 62:-  
**30-8426** Böj 45° ..... 62:-  
**30-8427** T-Kanal ..... 88:-  
**30-8428** Skarv ..... 29:-  
**30-8429** Kondensisolering inv.108 mm. Längd 1,2 m. .... 219:-

**Frånluftventil Myson.** Lämplig även för tilluft.

Nr Stosanslutning Pris  
 30-8031 100 mm ..... 69:-  
 30-8032 125 mm ..... 85:-

**Fönsterventil Myson** för tilluft. Reglerbar. Längd 368 mm.

**30-8029** ..... 89:-  
**30-8430** ..... 198:-





**Vattenfilter** reducerar kraftigt kemiska tillsatser, giftiga ämnen, slam och fällningar. Lätt omställbar till vanligt flöde när man t.ex. diskar. Vid normal konsumtion byts filtret var tredje månad. Lättmonterad, passar alla normala kranar.  
 35-1540 ..... 198:-  
 35-1541 Utbytesfilter.... 59:-



**Ventilkägla Anti-dropp** för kran typ R 1/2"-M 26. Pr 2 st.  
 30-7616 ..... 27:-

**Siliconpasta** för packningar, o-ringar, tätningar i pumpar, ventiler, armaturer m.m. Livsmedelsgodkänd. Temp. område -40°C till +200°C. 25 gram.  
 30-7640 ..... 59:-



**Bottenventil** för tvättstall. R32 utv. Med bräddavlopp.  
 30-6661 ..... 144:-



**Sil** för dusch, disk och tvätt.  
 30-7368 Krom ..... 19:-  
 30-7369 Vit ..... 18:-



**Tappeventil** med väggfäste och bottenventil. Ansl.gång R15 (1/2").  
 30-8827 ..... 229:-



**Ventilöverstycke** komplett. Dim. M20x1,5.  
 30-8417 Kallvatten 95:-  
 30-8418 Varmvatten 95:-



**Strålsamlare**  
 30-6641 M24x1 utv... 27:-  
 30-6642 M22x1 inv... 27:-



**Blandarfäste** 160 c/c med anslutning R 1/2" för utanpåliggande rördragning.  
 35-1034 ..... 249:-



**Extra vattenuttag**, kompl. med ansl.nippel R 1/2".  
 35-1040 ..... 499:-



**Vattenutkastare**. Frostsäker. Inlopp: Klämringskoppl. 15. Utlopp: R 1/2". Max vägg-tjocklek 400 mm.  
 30-8386 ..... 429:-



**Termostatblandare** dusch. 150 c/c. Med R 1/2" gänga för anslutning av duschslang. För väggmontering rekommenderas blandarfäste 35-1391.  
 30-5871 ..... 598:-  
**Blandarfäste** 150 c/c med R 1/2" röranslutning för utanpåliggande rördragning.  
 35-1391 ..... 329:-  
**Engreppsblandare** disk. Svängbar pip längd 250 mm.  
 30-5868 ..... 498:-



**Duschblandare** Moracera termostat. Med 1/2" gänga för dusch. 160 c/c.  
 30-7121 ..... 1049:-



**Engreppsblandare** Mora-temp Tvätt, utan bottenventil.  
 35-1022 ..... 798:-  
**Engreppsblandare** Mora-temp high standard. Svängbar pip längd 223 mm.  
 30-6135 Med diskmaskinsavstängning (kallvatten) .. 1198:-  
 30-6136 Utan diskmaskinsavstängning ..... 949:-



**Badkarskudde**, fästes enkelt med sugkoppar. Mått 30x22 cm.  
 Nr Färg Pris  
 30-8510 Blå ..... 49:-  
 30-8509 Vit ..... 49:-  
**Halkskydd** för badkar, duschkabiner m.m. Maskintvättbara. Lev. i förp. om 6 st.  
 Nr Motiv Pris  
 30-8088 Fisk ..... 39:-  
 30-8089 Stjärna ..... 39:-

**Halkmatta** för badkar, duschkabiner m.m. Mått 74x35 cm.  
 Nr Färg Pris  
 30-8511 Blå ..... 79:-  
 30-7652 Vit ..... 79:-



**Duschdraperi**. Bredd 180 x Höjd 200 cm.  
 Nr Kvalitet Pris  
 30-8508 Polyamide 149:-  
 30-7650 Polyamide 149:-  
 30-8512 Peva ..... 69:-  
 30-9134 Polyamide 169:-  
 30-9135 Polyamide 169:-  
**Duschdraperistång** universäl med 3 möjliga varianter, 90 x 170, 90 x 90 eller 90 x 90 cm.  
 Nr Färg Pris  
 30-8515 Silver ..... 129:-  
 30-7647 Vit ..... 129:-



**Bastuset**. Innehåller träståva med plastinsats 5 liter, träskopa, kombinerad term-/hygrometer, sandur samt 5 x 10 ml bastudoft.  
 30-8605 ..... 499:-

**Kombidusch** med duschslang 100 cm och snabbfäste för kranpip.  
 30-7618 ..... 39:-

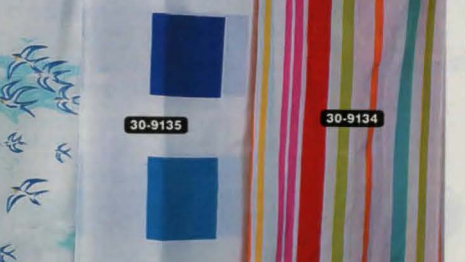

**Duschdraperistång**. Rak.  
 Nr Färg/mått cm. Pris  
 30-8513 Silver 70-120 ..... 69:-  
 30-7645 Vit 70-120 ..... 69:-  
 30-8514 Silver 125-220 ..... 89:-  
 30-7646 Vit 125-220 ..... 89:-  
**Draperingar** 12 st. förp.  
 Nr Färg Pris  
 30-8516 Klar ..... 19:-  
 30-7648 Vit ..... 19:-  
**Badrumsmatta**  
 Nr Färg/mått cm. Pris  
 30-8506 Blå 67x ..... 119:-  
 30-8091 Blå 60x100 ..... 198:-  
 30-8085 Blå 50x80 ..... 89:-  
 30-9136 Fierfärgad 55x95 ..... 149:-  
 30-9137 Vit/blå 55x95 .. 149:-  
**Toalettstols**, delfin. Stabil sits som passar de flesta förekommande toaletter.  
 30-9138 ..... 398:-





**Duschset massage.** Duschhandtag med 2 olika stråltypor och silbricka i gummi som förhindrar kalkbeläggning. 150 cm slang, tvåkopp samt duschstång 65 cm. 1/2" anslutning.

30-7137 Vit ..... 269:-  
30-7138 Krom ..... 319:-  
**Duschhandtag** med vägg-hållare.

30-7139 Lika 30-7137 149:-  
30-7140 Lika 30-7138 198:-

**Duschhandtag massage** med 5 olika stråltypor och silbricka i gummi som förhindrar kalkbeläggning. Levereras med slang 150 cm och vägg-hållare.

30-9174 ..... 69:-

**Duschhandtag** med 2 stråltypor. Levereras med slang 150 cm och väggfäste. 1/2" anslutning.

30-8494 ..... 119:-

**Duschhandtag** med väggfäste. Silbricka i gummi som motverkar kalkbildning. 1/2" anslutning.

30-7617 ..... 89:-

**Duschset massage.** Duschhandtag med 5 olika stråltypor och silbricka i gummi som förhindrar kalkbeläggning. 150 cm slang samt duschstång 75 cm. 1/2" anslutning.

30-8497 Vit ..... 329:-  
30-8498 Krom ..... 379:-

**Duschhandtag** med vägg-hållare.

30-8495 Lika 30-8497 179:-  
30-8496 Lika 30-8498 198:-

**Duschslang** med 1/2" anslutning.

Nr	Färg	Material	Längd	Pris
30-8093	Krom/transp.	Plast	150 cm	64:-
30-7619	Vit	Plast	150 cm	46:-
30-7141	Krom	Metall	150 cm	89:-
30-8905	Vit	Plast	200 cm	56:-
30-8906	Krom/svart	Plast	200 cm	79:-

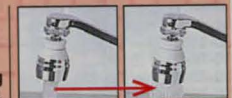

**Duschmunstycke** för montering på köksarmaturer med såväl invändig som utvändig gänga.

35-1542 ..... 36:-

**Duschset massage.** Duschhandtag med 4 olika stråltypor och silbricka i gummi som förhindrar kalkbeläggning. 150 cm slang, tvåkopp samt duschstång 90 cm. 1/2" anslutning.

Nr Färg Pris  
30-8903 Krom ..... 398:-  
30-8904 Vit ..... 349:-

**Duschhandtag** med vägg-hållare.

Nr Färg Pris  
30-8901 Lika 30-8903 ..... 198:-  
30-8902 Lika 30-8904 ..... 179:-



**Radiatorventil MMA. Rak.**  
30-8965 R10 (3/8) .. 129:-  
30-8966 R15 (1/2) ... 149:-



**Termostatdel MMA. 0-28°.**  
30-8964 ..... 198:-

**Adapter** för montering av ny termostatdel MMA på äldre element.

Nr Modell Pris  
30-9056 AGA/TP ..... 98:-  
30-9057 TA ..... 49:-  
30-9058 DANFOSS ..... 49:-  
30-9059 STAT/MINOR/H-WELL ..... 49:-



**Avloppsror & delar** med gummitätning för enkel montering. Rördiam. 32 mm.

30-7383 Rör 1m ..... 33:-  
30-7384 Rörklämma 17:-  
30-7385 Skarvmuff .. 42:-  
30-7386 Böj 90° ..... 46:-  
30-7387 Böj 45° ..... 52:-  
30-7388 T-rör ..... 59:-  
30-7389 Spilmuff ..... 54:-  
30-7390 Tvättm.ansl. 98:-



**Vattenlässats** för tvättstall. R32 inv. 40mm utv.

30-6686 ..... 79:-



**Slang PEX**, för anslutning av toaletter m.m. Inv. R15x300 mm.

30-7355 ..... 74:-



**Avlopps-slangsets**, för tvättmaskiner och diskmaskiner. Längd 2.5 m. Anslutningsdiam. 19-22 mm.

49-322 ..... 79:-



**Varmvattenberedare** emaljerad med magnesiumanod och anodtestare. Lev. komplett med säkerhetsventil och blandningsventil. 230 V, 2000 W.

Nr	Volym	Mått mm.	Vikt	Pris
30-9053	15 Liter	495x275	8,9 kg	1995:-
30-9054	30 Liter	530x395	14 kg	2495:-
30-9055	80 Liter	740x395	27 kg	2998:-



**Blandningsventil** ESBE. För termostatisk reglering av tappvarmvatten. Ställbart temperaturområde 35-60° C.

35-1220 22 mm ..... 379:-  
35-1292 15 mm ..... 329:-



**Anslutnings slang PEX** med inv. gängad mutter. Max tryck 10 Bar. Max temp. 100°C.

**Anslutning Rak/Rak**

Nr	Gänga/Längd	Pris
30-7881	R15xR15/1,2m	96:-
30-7882	R15xR15/2,0m	119:-

**Anslutning Rak/Vinkel**

Nr	Gänga/Längd	Pris
30-7883	R15xR15/1,2m	106:-
30-7884	R15xR20/1,2m	112:-
30-7885	R15xR15/2,0m	132:-
30-7886	R15xR20/2,0m	132:-

**Säkerhetsventil** för varmvattenberedare m.m. Arbetstryck 9 Bar. Inlopp 15 R utv. Utlopp klämringskoppling för rördim. 15 mm.

30-6639 ..... 129:-

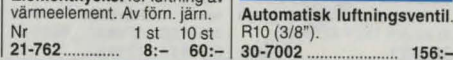

**Automatisk luftningsventil.** R10 (3/8").

30-7002 ..... 156:-



**Kulventil** med klämringskopplingar för kopparrör. Lämplig för t.ex. tappvatten.

Nr	Diam.mm.	Pris
30-6590	12	79:-
30-6591	15	79:-
30-6592	22	114:-



**Kulventil** förkromad. Max 120°C. Godkänd för tappvatten.

Nr	Anslutning	Pris
30-7104	10x12 mm klämk.	89:-
30-8401	10x15 mm klämk.	89:-
25-1485	12 mm klämk.	89:-
25-1486	15 mm klämk.	98:-
30-8398	R15 inv.x12 klämk.	75:-
30-8399	R15 inv.x15 klämk.	75:-
30-8400	R15 utv.x15 klämk.	85:-
30-7105	R15 inv./utv.	65:-



**Kulventil** med ventilihus av förnicklad mässing och kula av hårdförkromad mässing. Max arbetstryck 30 Kp/cm<sup>2</sup>, max temp. 185°C.

Nr	Anslutning	Pris
25-1248	R10 Inv./inv.	39:-
25-1249	R15 Inv./inv.	42:-
30-7106	R15 Inv./utv.	45:-
25-1250	R20 Inv./inv.	55:-
30-7107	R20 Inv./utv.	59:-
25-1251	R25 Inv./inv.	76:-
25-1252	R32 Inv./inv.	119:-



**Tappkulventil** med slangkoppling. Ansl.gänga 1/2".

25-1484 ..... 59:-

**Bussning** Dim. utv. 20 x inv. 15 gänga.

30-7726 ..... 19:-





Rörisolering av PUR-skum med ytskikt av PVC. Förklustrad skarv för snabbt och enkelt montage. Max temp. +100° C. Rör, längd 1 meter

Nr	Inv.	Utv.	Pris	Nr	Inv.	Utv.	Pris
30-6610	22 mm	62 mm	49:-	30-6613	22 mm	62 mm	32:-
30-6611	28 mm	68 mm	50:-	30-6614	28 mm	68 mm	35:-
30-6612	35 mm	75 mm	53:-	30-6615	35 mm	75 mm	41:-
Tejp för skarvar. 25 mm x 20 m.							
30-6616		28:-					83:-



Tejp för sammanfogning av rörisolering. Längd 20 m, bredd 25 mm.

Clips för enkel förslutning av rörisolering. 10 st/förp.

Kontaktlim för absolut tätning av isolerrör. Tub 150 ml.

Rörisolering av polytensum. Längd 1 m. Temperaturområde -45 till +105° C.

Nr	Isoleringsstjocklek	För rördiam.	Pris
44-1375-12	13 mm	12 mm	15:-
44-1375-15	13 mm	15 mm	17:-
44-1375-22	13 mm	22 mm	21:-
44-1375-28	13 mm	28 mm	28:-
44-1375-35	13 mm	35 mm	30:-

Isolationstejp, för isolering av rör. Tål värme upp till 80° C. Längd 915 cm, bredd 5 cm, tjocklek 3,5 mm.

34-1878



Cirkulationspump NOCCHI SR3. 3-hastigheter. Max tryckhöjd 5 m. 1-Fas/230V. Max ineffekt 104 W. Anslutning till pumphuset R 1 1/2". Lev. utan kopplingar.

Nr	Bygghöjd	Pris
30-8700	130 mm	698:-
30-8701	180 mm	698:-

Anslutningskopplingar m. avstängn. till 30-8700, 30-8701.

Nr	Gänga	Pris
25-1439	1 1/2"x1" inv.	74:-
25-1440	1 1/2"x22 kläm.	87:-
25-1549	1 1/2"x28 kläm.	98:-



Glödglad kopparrör, s.k. oljerör. 7,6 m långa i kartong. Godstjocklek 0,80 mm.

Nr	Rördiam.	Pris
49-63	3/16"	153:-
49-65	5/16"	229:-
49-66	3/8"	273:-



Slipnylonark 2-pack. Används vid rengöring/polering av koppar, järn, mässing, trä m.m. Ark 152 x 229 mm.

Nr	Pris
30-8871	49:-



Plastisolerade mjukglödglade kopparrör med mantel av vit cellpolyeten. Bockas lätt för hand eller med enkla verktyg.

Nr	Rör ø	Mantel ø	Längd	Pris
49-389-5	10 mm	15 mm	5 m	199:-
49-390-5	12 mm	17 mm	5 m	259:-
49-390-10	12 mm	17 mm	25 m	1098:-
49-391-5	15 mm	21 mm	5 m	339:-
49-391-10	15 mm	21 mm	25 m	1398:-

Kopparrör halvhårda, förkromade. Längd 2 m.

Kopparrör mjukglödglade, förkromade. Enkla att böja. Längd 1,2 m.

Kopparrör halvhårda, förkromade S-bockade förbörgångsrör. Längd 1000 mm.

Nr	Diam.	Pris
30-6571	12 mm	119:-
30-6572	15 mm	137:-
30-6573	12 mm	79:-
30-6574	15 mm	92:-
30-9051	12 mm	129:-
30-9052	15 mm	139:-



Rörhållare vit. Nr Typ Rördiam. Pr 2 st

Kopparsvep. 6 st/förp.

Bladskruv 6x75 mm. För kopparsvep. Passande skruv M6x20mm. 6 st/förp.

Rörhållare förkromad, för rör 8-15 mm.

VVS-skruv. Högljanspole-rad rostfri skruv i material A2 med glidbehandlad spets. 10 st/förp.

Röravskärare av aluminium. Kapacitet 3-28 mm diam. Längd 14 cm.

Täckbricka 40 c/c. För rördiam. 10-18 mm.

Bockningsverktyg för koppar-, mässing-, aluminium och andra mjuka rör. Graderad 0-180°.

Slipnylonark 2-pack. Används vid rengöring/polering av koppar, järn, mässing, trä m.m. Ark 152 x 229 mm.

30-8871

30-8186

30-8187

Klämringskopplingar av mässing för vatten-, olje- och gasinstallationer. Ger en enkel och tillförlitlig röranlutning utan lödning eller gängning. Typgodkänd nr 1410/96. Levereras kompletta med klämring. Rördiameter avser utvändigt mått i mm.

Rörgångers dimensioner och diametrar					
Dim.	Dim.tum	Utv. ø ca.	Dim.	Dim.tum	Utv. ø ca.
R6	1/8"	10 mm.	R20	3/4"	27 mm.
R8	1/4"	14 mm.	R25	1"	34 mm.
R10	3/8"	17 mm.	R32	1 1/4"	42 mm.
R15	1/2"	21 mm.	R40	1 1/2"	48 mm.

Dubbelkoppling.

Nr	Diam.mm	Pris
25-1045-10	10x10	35:-
30-6555	12x10	44:-
25-1045-12	12x12	31:-
30-6556	15x10	49:-
30-6557	15x12	49:-
25-1045-15	15x15	39:-
25-1045-22	22x22	58:-

Dubbelkoppling förkromade

Nr	Diam.	Pris
25-1202-10	10x10	35:-
30-6558	12x10	44:-
25-1202-12	12x12	34:-
30-6560	15x12	56:-
25-1202-15	15x15	42:-

Invändigt rak koppling.

Nr	Dim.	Pris
25-1048-1	12xR15	34:-
25-1048-2	15xR15	34:-

Invändigt rak koppling förkromad

Nr	Dim.	Pris
30-6563	12xR15	39:-
30-6564	15xR15	39:-

Stödhylsa skall användas till mjuka kopparrör. Lev. i förp. om 5 st.

Nr	Passar för	Pris
30-7655-1	10 mm	21:-
30-7655-2	12 mm	23:-
30-7655-3	15 mm	26:-
30-7655-4	22 mm	32:-

Förminskning.

Nr	Dim.mm	Pris
25-1311-3	12x10	26:-
25-1311-5	15x10	29:-
25-1311-6	15x12	29:-

Utvändigt rak koppling.

Nr	Dim.	Pris
25-1049-4	12xR15	29:-
25-1049-5	15xR15	29:-

Utvändigt rak koppling förkromad.

Nr	Dim.	Pris
30-6565	12xR15	34:-
30-6566	15xR15	38:-

Utvändigt vinkelkoppling.

Nr	Dim.	Pris
25-1050-1	12xR15	44:-
25-1050-2	15xR15	45:-

Utvändigt vinkelkoppling förkromade

Nr	Dim.	Pris
30-6567	12xR15	55:-
30-6568	15xR15	55:-



Nr	Dim.	Pris
30-7009	12 mm	26:-
30-7010	15 mm	23:-
30-7011	22 mm	28:-

Nr	Dim.	Pris
30-7012	12 mm	19:-
30-7013	15 mm	19:-
30-7014	22 mm	28:-

Nr	Dim.	Pris
30-7015	12 mm	19:-
30-7016	15 mm	19:-
30-7017	22 mm	28:-

Nr	Dim.	Pris
30-7018	12 mm	19:-
30-7019	15 mm	21:-
30-7020	22 mm	29:-

Nr	Dim.	Pris
30-7824	10 mm	149:-
30-7825	12 mm	149:-
30-7826	15 mm	149:-
30-7827	22 mm	149:-





**Kemtoalett Campa Potti XG.** En bekväm toalettöslösning för fritidsstugor, husvagnar, båtar m.m. Handpump till spolvattentanken. Avfallstank 21 liter, ca. 60 spolningar. Mått 41 (=normal sitthöjd) x 38 x 42 cm.

30-6290 ..... 949:-

**Toalettpapper Aqua Soft.** Ett specialpapper som snabbt bryts ner i avfallstanken. 4 rullar/förp.

30-6293 ..... 49:-

**Saneringsvätska Campa Green 2 lit.** Miljövänlig (måste alltid användas).

30-7627 ..... 139:-

**Spolvattentillsats Campa Rinse 2 lit.** Miljövänlig. Till-sättes i spolvattentanken.

30-7628 ..... 119:-



**Golvsbrunnssil Purus** av vit plast med snåppen för fast-låsning. Diam. 150 mm.

30-8058 ..... 98:-



**Emaljäck vit.** För reparation av emaljskador i badkar m.m.

30-7373 ..... 76:-



**Toaletsits universal** av plast. Reglerbara fästen 130-180 mm.

Nr	Färg	Pris
30-8974	Vit	149:-
30-8975	Granit	149:-

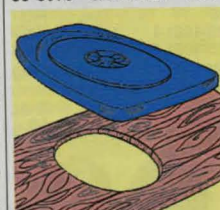

**Värmesits** av cellplast för sittbänken i utedasset. Mått 375x450 mm.

30-8670 ..... 99:-

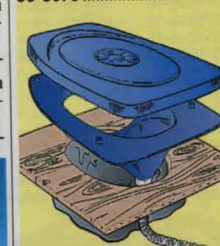

**Separett Torrdass** med urinseparatorande insats, värmesits och slang 2,5 m, för utedasset. Urin och fast avfall skiljs åt, latrinodften försvinner och resterna minskar betydligt. Urinen leds bort med slang till infiltration eller tank.

30-8669 ..... 498:-



**Packningsatts** för slangkopplingar m.m. Sats med 4 st.

Nr	Dim.	Pris
30-7371	1/2"	15:-
30-7372	3/4"	15:-



**Filterhus** för 10" filterpatroner. Ansl.gänga 1" inv. Max tryck 8 Bar.

30-6630 ..... 179:-



**Pannkitt** för elfasta reparationer av sprickor och otätheter i pannor, spisar, rökkana-ler m.m. Vikt 250 g.

30-9007 ..... 39:-



**Gängtätningssats** med lin och 50 ml. kitt.

25-1431 ..... 42:-

**Unigum gummikitt** för anslutning av klosetter, avlopp m.m. Lätt att forma. Kan övermå-las. Vikt 250 gram.

35-1556 ..... 42:-



**Högtryckspackning** 1,0 mm, temp. max +400°, **Packningspapper** 0,5 mm, olje- och lösnings-medelsbeständig, temp. max +120° och **Kork** 1,0 mm, oljebeständig temp max +120°. Arkstorlek 200 x 200 mm.

30-8129 ..... 12:-

#### Filterpatroner

30-6631	Nylon 60 micr.	79:-
30-6632	Bomull 20 micr.	36:-
30-6633	Kol	96:-
Tillbehör till 30-6630		
30-6687	Nyckel	29:-
30-6688	Vägghållare	48:-



**Rensband** av fjäderstål. Längd 7,5 m.

30-1761 ..... 25:-

**Avlopps- & rörrensare** med trumma och vev. Spirallängd 7,5 m.

30-8666 ..... 139:-



**Packingssortiment** med: **Neoprengummi** 2,0 mm, temp. område -20° till +100°.

**Högtryckspackning** 1,0 mm, temp. max +400°, **Packningspapper** 0,5 mm, olje- och lösnings-medelsbeständig, temp. max +120° och **Kork** 1,0 mm, oljebeständig temp max +120°. Arkstorlek 200 x 200 mm.

30-8419 ..... 98:-

**Gängtätningstejp** av PTFE. Bredd 12 mm, längd 10 m.

2 st/förp.

30-8129 ..... 12:-

30-8419 ..... 98:-



**Pumpautomat CO/TECH 1200 P** med pumphus av plast och 20 l tank av hydroresstyp. Försedd med tryckströmbrytare, förinställd på 1,7-3,2 bar och manometer. Max tryck 4,5 bar. Max kapacitet 60 l/min. Max sughöjd 8 m. Max tryckhöjd 45 m. Invändig 1" (R25) anslutning. Motor 230V/1200W. Storlek 57x28x46 cm. Vikt 13,4 kg.

30-8723 ..... 798:-

**Pumpautomat CO/TECH** med automatisk start-/stopppunktion samt torkkörningsskydd. Lämplig som trädgårds- och tappvattenpump. Max tryck 4 bar. Max tryckhöjd 40 m. Max kapacitet 53 l/min. Max sughöjd 8 m. In-/utvändig 1" (R25) anslutning. Motor 230V/800W. Vikt 7,7 kg.

30-9017 ..... 798:-



**Pump CM 46/1A.** Bensin-driven själv sugande vattenpump. Kapacitet 165 l/min. vid 5 m. tryckhöjd. Sughöjd max 6 m. Motor 48 cm<sup>3</sup>. Effekt 2,0 hk. Invändig 1" (R25) anslutning. Vikt 8,5 kg.

30-8782 ..... 1998:-



**Polyetenslang PEM PN 10.** Lämplig som kallvattenled-nings ovan/under mark, kan även användas som sug-slang. Max tryck 10 Bar.

Nr	Utv dim	Längd	Pris
30-8924	25 mm	20 m	199:-
30-6595	25 mm	50 m	399:-
30-8050	32 mm	10 m	134:-
30-8925	32 mm	20 m	295:-
30-6597	32 mm	50 m	599:-

**Dränkbara pumpar CO/TECH** med nivåbrytare för läns-pumpning m.m. Slanganslut-nings diam. 25 och 32 mm. Gånganslutning R25 och R40. Levereras med 10 m. gummikabel. Ej lämpliga för avloppsvatten och saltvatten.

**Dränkbar pump CO/TECH 350.** Max kapacitet 100 l/min. Max tryckhöjd 7 m. Max partikelstorlek 5 mm. Motor 230V/350W. Storlek 16x31 cm. Vikt 4,5 kg.

30-8720 ..... 279:-

**Dränkbar pump CO/TECH 750.** Max kapacitet 215 l/min. Max tryckhöjd 9 m. Max partikelstorlek 35 mm. Motor 230V/750W. Storlek 16X35 cm. Vikt 5 kg.

30-8721 ..... 398:-

**Trädgårdspump CO/TECH** för trädgårdsbevattning, läns-pumpning m.m. Max tryck 4 bar. Max tryckhöjd 40 m. Max kapacitet 53 l/min. Max sughöjd 8 m. In-/utvändig 1" (R25) anslutning. Motor 230V/800W. Vikt 6,6 kg.

30-9018 ..... 598:-



**Koppling rak till gäng.**

Nr	Dim	Pris
30-6607	25xR20 inv.	36:-
30-6604	25xR25 utv.	32:-
30-6650	25xR25 inv.	33:-
30-6605	32xR25 utv.	42:-
30-6608	32xR25 inv.	41:-
30-6606	32xR32 utv.	46:-
30-6651	32xR32 inv.	58:-

44-3042 7 m ..... 198:-

30-8042 ..... 198:-

30-8042 ..... 198:-

30-8042 ..... 198:-

30-8042 ..... 198:-

30-8042 ..... 198:-

30-8042 ..... 198:-

30-8042 ..... 198:-

30-8042 ..... 198:-

30-8042 ..... 198:-

30-8042 ..... 198:-

30-8042 ..... 198:-

30-8042 ..... 198:-

30-8042 ..... 198:-

30-8042 ..... 198:-

30-8042 ..... 198:-

30-8042 ..... 198:-

30-8042 ..... 198:-



**Vinkelkoppling**

Nr	Dim	Pris
30-6600	25 mm	53:-
30-6601	32 mm	63:-
30-8210	25xR25 inv.	46:-
30-8211	32xR32 inv.	61:-

**T-Koppling**

Nr	Dim	Pris
30-6602	25 mm	74:-
30-6603	32 mm	98:-

**Skarvkoppling**

Nr	Dim	Pris
30-6598	25 mm	49:-
30-6599	32 mm	66:-

**Bottenventil med backventil.**

Nr	Inv.ansl.	Pris
30-8396	R25	78:-
30-8397	R32	98:-

**T-koppling**

Nr	Dim.	Pris
30-7656	25xR25 inv.	219:-
30-7657	32xR32 inv.	279:-

**Bussning**

Nr	Dim.	Pris
30-7659	R25xR15 inv.	29:-
30-7658	R32xR15 inv.	56:-

**Väggfäste för PEM slang.** 25 x R20 inv.

30-8686 ..... 169:-

30-8686 ..... 169:-

30-8686 ..... 169:-

30-8686 ..... 169:-



**NY**

**Avtappnings slang** av tunn armerad PVC. Lämplig till Lex. dränkbara pumpar och andra ändamål med lågt tryck.

Nr	Inv. diam	Längd	Pris
30-9163-5	25 mm	5 m	129:-
30-9163-15	25 mm	15 m	298:-
30-9164-5	32 mm	5 m	139:-
30-9164-15	32 mm	15 m	329:-

**Tryckslang** för luft och vatten av PVC med kryssarmerad polyesterfiber. Resistent mot olja. Säkerhetsfaktor min 3:1.

Nr	Inv. diam.	Max. tryck	Längd	Pris
49-401-5	8 mm	20 bar	5 m	54:-
49-401-10	8 mm	20 bar	10 m	92:-
49-402-5	10 mm	18 bar	5 m	59:-
49-402-10	10 mm	18 bar	10 m	105:-
49-403-5	12,5 mm	13 bar	5 m	69:-
49-403-10	12,5 mm	13 bar	10 m	126:-
49-404-5	19 mm	11 bar	5 m	113:-
49-404-10	19 mm	11 bar	10 m	214:-
49-405-5	25 mm	7 bar	5 m	176:-
49-405-10	25 mm	7 bar	10 m	329:-

**Slang** av transparent PVC. Oljebeständig.

Nr	Inv. mått/längd	Pris	Nr	Inv. mått/längd	Pris
49-406-5	3 mm/5 m	15:-	49-406-10	3 mm/10 m	26:-
49-407-5	4 mm/5 m	17:-	49-407-10	4 mm/10 m	29:-
49-408-5	5 mm/5 m	22:-	49-408-10	5 mm/10 m	37:-
49-409-5	6 mm/5 m	24:-	49-409-10	6 mm/10 m	41:-
49-410-5	7 mm/5 m	36:-	49-410-10	7 mm/10 m	62:-
49-411-5	8 mm/5 m	41:-	49-411-10	8 mm/10 m	69:-
49-412-5	10 mm/5 m	62:-	49-412-10	10 mm/10 m	109:-
49-413-5	12 mm/5 m	77:-	49-413-10	12 mm/10 m	132:-



**Slangklämmor** av rostfritt syrafast stål. Förpackning om 2 st.

Nr	Diam. mm	Pris
30-7036	8-14	29:-
30-7037	13-20	29:-
30-7038	19-28	31:-
30-7039	26-38	32:-
30-7040	38-50	35:-

**Slangklämmor** av galvaniserat bandstål. Diam i mm. Förpackning om 10 st.

Nr	Diam. mm	Pris	Nr	Diam. mm	Pris
25-661	8-14	41:-	25-1254	8-14	14:-
25-662	13-20	41:-	25-1255	13-20	14:-
25-660	19-28	49:-	25-1256	19-28	16:-
25-664	26-38	53:-	25-1257	26-38	17:-
25-665	38-50	57:-	25-1258	38-50	18:-

**Miniklämmor, 4 st/tp.**

Nr	Diam. mm	Pris
25-1263	8-10	19:-
25-1264	10-12	19:-
25-1265	12-14	19:-

**Slangklämmsortiment.** Diam. 8-28 mm, totalt 15 st.

30-7391		59:-
---------	--	------



**Vattenpump** själv sugande med gummi impeller. Axel 8x35 mm. Kapacitet 50 l/min vid 3000 v/min, max tryck 3 bar. Själv sugande vid max. 400 cm höjd från vatten. Mått 72x99x65 mm. Levereras med 3/4" gängade anslutningsnipplar samt snabbkopplingar för 1/2" slang.

30-8356 ..... 89:-



**Fatpump** av polypropylenplast. Avsedd för bensin, diesel, alkohol, motorolja och vatten. Kapacitet ca. 20 l/min.

30-6995 ..... 279:-



**Oljeläns pump** för bilen, båten och andra motorer. Klarar oljebudet utan att öppna botenpluggen.

35-1166 ..... 219:-

**Pump** som arbetar efter hävertprincipen och kan användas för alla lättflytande vätskor. Längd 53 cm.

Nr 1 st 10 st

34-161 ..... 22:- 190:-

**Pump** med kapacitet 19 l/min. Standard fatgång 58 mm och 86 cm långt sugrör. Standard fatgång 58 mm och 86 cm långt utloppsrör. Kan även tjänstgöra som sughävert. Tål bensin, oljor, thinner och svaga syror.

45-15 ..... 175:-

**Stopp- och oljefixaren**, lämplig för rensning av vattenlås, byte av olja i gräsklippare m.m. Tillverkad av miljövänlig plast som tål upp till 80°C. Volym 3 dl. Levereras med 6 och 8 mm munstycke.

34-3814 ..... 99:-



**Universalpump**, själv sugande med gummi impeller. Axel 8 x 30 mm. Anslutning utv. R20. Sughöjd ca 3 m. Kapacitet max 50 l/min vid 2800 v/min. Storlek 7,5 x 11,5 x 10 cm. Passar de flesta bormaskiner.

34-604 ..... 179:-



**Fatpump** av glasfiberförstärkt polypropylenplast. Avsedd för bensin, diesel, alkohol, motorolja och vatten. Kapacitet ca. 20 l/min.

40-4955 ..... 498:-



**Pump**, helt av plast med handpumpblåsa och 2 m lång sugslang.

Nr 1 st 10 st

34-308 ..... 19:- 140:-

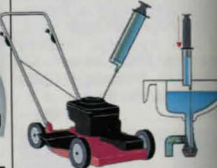

**Stopp- och oljefixaren**, lämplig för rensning av vattenlås, byte av olja i gräsklippare m.m. Tillverkad av miljövänlig plast som tål upp till 80°C. Volym 3 dl. Levereras med 6 och 8 mm munstycke.

34-3814 ..... 99:-

**Tillbehör med ALTO CLICK & CLEAN snabbkoppling.**



**Bilvårdsset.** Innehåller: fordonsborste, speciellt anpassat fordons- och underspolnings-munstycke. Dessutom ingår biltvättmedel, avfettnings-, fälgrengöring och spraypumpar.

30-7506 ..... 559:-

**Underspolningsmunstycke.** Vinklat munstycke för rengöring på svåråtkomliga ställen.

30-7507 ..... 229:-

**Rengöringsmedel** speciellt anpassat för HT-tvättar. Volym 2,5 l

30-8486 Trärent för t.ex. altaner ..... 129:-

30-7510 Plasttvätt för t.ex. möbler o bätar ..... 129:-

30-7511 Bilschampo med vax för t.ex. bilen o husvagnen ..... 129:-



**Läns pump**, lämpad för båt m.m. Sänkbar. Kapacitet 3500 l/tim. Tryckhöjd max 2,5 m. Strömförbrukning 12 V/8 A likström. Storlek 16x12 cm. Vikt 1,1 kg. Anslutning för 1"-slang.

35-13 ..... 339:-

**Läns pump** med nivåvakt. 23 l/min. Monterad på rostfritt platta. Pumpens höjd 90 mm, total längd 235 mm. Slangdiameter 19 mm.

35-1361 ..... 598:-

**Nivåvakt** 6-24 Volt (kvicksilverfri). Max belastning vid 12 VDC, 15 A. Storlek 55x105 mm.

25-1362 ..... 249:-



**Nivåvakt** för vertikal montering. Med tungelementrelä för 120 VAC/1A (100 VDC). Flottören kan vändas för omvänd funktion slutning/brytning. Monteras i 16 mm hål, montage djup 56 mm.

22-3391 ..... 198:-

**Nilfisk ALTO**



**Högtryckstvätt Nilfisk - ALTO C 120-10 X-TRA.** Allsidig tvätt för de flesta rengöringsuppgifter, med start/stopp automatik. Lans med CLICK & CLEAN snabbkopplingsystem, standard-, powerspeed- och skummunstycke, slangupprullare med 10 m tryckslang. Maxtryck 120 bar, vattenmängd 380-440 l/tim, effekt 1,7 kW. Vikt 15,5 kg.

30-9002 ..... 1995:-

**Högtryckstvätt Nilfisk - ALTO C 130-9 X-TRA.** Kraftfull tvätt för de flesta rengöringsuppgifter, med start/stopp automatik. Lans med CLICK & CLEAN snabbkopplingsystem, standard-, powerspeed- och skummunstycke, slangvinda med 9 m tryckslang. Maxtryck 130 bar, vattenmängd 450-500 l/tim, effekt 2,1 kW. Vikt 17 kg.

30-9003 ..... 2599:-

**Tillbehör med bajonettkoppling**  
Passar alla ALTO/KEW HT-tvättar.



**Avlopps- & rörensare** 15 m tryckslang med specialmunstycke för effektiv rengöring av igensatta avlopp m.m.

30-7626 ..... 495:-

**Terass/Plattvätt ALTO Patio cleaner** för effektiv tvätt med minimalt stänk, av trä/sten terrasser, gångar, uppfarter, fasader m.m. Tvättkraft inställbar för olika material.

30-7505 ..... 339:-

**Roterande borste** för högtryckstvätt. Drivs av en vattenturbin med nedväxling för bra skureffekt och minskat stänk. Mått 27x17x17 cm.

30-8482 Utemöbelborste, hård borst ..... 339:-

30-8483 Fälgborste, mjuk borst ..... 339:-





## Nilfisk ALTO



**Torr & våtsugare Alto Aero 640** för sugning av t.ex. slipdamm, smutsvatten i tilltäppta avlopp, mm. Motor 230V/1200W. Sugkapacitet 3600 l/min, Undertryck 1650 mm V.P. Behållare i kraftig plast, med hjul, volym 25 l. Levereras med 1,8 m sugslang diam. 32 mm, förlängningsrör, två munstycken, samt veckfilter och filterpåse. Vikt 5,8 kg.

30-8227 ..... 1195:-

**Torr & våtsugare Alto Aero 840A** lika 30-8227 men försedd med maskinuttag för automatisk start när den anslutna maskinen startas. Idealisk vid användning som damm/spånsug till slipmaskiner, sågar mm. Levereras med tillbehör lika 30-8227 men med 3,5 m slang och verktygsadapter.

30-8228 ..... 1495:-

**Tillbehör till Alto Aero.**

30-8230 **Veckfilter** ..... 190:-

30-8231 **Dampmpåsar** av filterpapper 5 st/förp. .... 165:-

**Förfilter** lämpligt att användas om extra filter vid sugning av fint damm.

30-8233 ..... 135:-



## CO/TECH TOOLS



**Torr- och våtsugare CO/TECH med maskinuttag** på 300W-1600W för automatisk start av ansluten maskin. Lämplig för sugning av t.ex. slipdamm, löv, smutsvatten från tilltäppta avlopp m.m. Motor 230V/1400W. Sugkapacitet 2360 l/min. Undertryck 1630 mm V.P. Plåtbehållare med hjul, volym 20 l. Levereras med sugslang, förlängningsrör, munstycken, skumplastfilter samt veckfilter.

30-9257 ..... 698:-

**Tillbehör till grovsugare Genio 30-7800.**

**Veckfilter.** Passar även 30-9257. .... 198:-

30-7855 **Dampmpåsar** av papper, 5 st/förp. .... 149:-

30-7856 **Insatsfilter fint** av filt. .... 129:-

30-7945 **Tillbehör till Vetrella Grovsugare.**

Passar 44-4283, 44-4284, 44-3932, 44-3333 och 44-4021.

**Veckfilter**

44-3335 ..... 159:-

**Dampmpåsar** av papper 5 st/förp.

34-3337 ..... 129:-

**Skumplastfilter** för våtsugning passar även Hydro 25

och 30-9257. .... 49:-

34-4307 ..... 219:-

**Slang** med trappstegsformad gummistos. Passar de flesta elhandverktyg med uttag för spån/dammutsug. Längd 5 m, diam 32 mm.

34-4513 ..... 219:-



**Lödstation ERSA RDS 80.** En mikroprocessorstyrd lödstation för proffs och avancerad hobby. Utrustad med: direktval av 3 programmerbara temperaturer med hög noggrannhet, standby-läge, poweroff-funktion och LC-display. Potentialutjämningsuttag för arbete med känsliga komponenter. Temperaturområde 150 - 450° C. Effekt 80 W. Lev. med 2,2 mm Long life spets.

30-8929 ..... 1795:-

**Lödstation** för avancerad hobby. Elektronisk temperaturkontroll 150-420° C. Display för temperatur- inställning/övervakning. Effekt 48 W. Lev. med 2 st longlife spetsar 0,6 och 1,6 mm.

30-9267 ..... 595:-

**Reservspetsar**, 0,6 och 1,6 mm till 30-9267. .... 89:-

30-9268 ..... 89:-

**Lödpennor** av hög kvalitet, med 1,4 m sladd och jordad stickpropp. Levereras med enkelt ställ och rak mejselformad standardspets.

Nr Effekt Spets diam. Pris

30-8101 15 W 3,5 mm ..... 98:-

30-8102 30 W 4 mm ..... 98:-

30-8103 60 W 6 mm ..... 119:-

30-8104 100 W 8 mm ..... 129:-

**Reservspetsar** järnpläterade "Long life" till lödpennor. Förp med 2 st.

Nr Diam Modell Pris

30-8105 3,5 mm rak rund + rak mejsel ..... 49:-

30-8106 4 mm rak rund + rak mejsel ..... 49:-

30-8107 6 mm rak mejsel + vinklad mejsel ..... 49:-

30-8108 8 mm rak mejsel + vinklad mejsel ..... 69:-



**Lödpenna** för 12 volt. Effekt 30 W. Med 1,5 m sladd och propp för bilens cigarettändaruttag. Kan även drivas med transformator.

30-950 ..... 59:-



**Lödpenna ERSA Multi-Pro**, en smidig allround-lödpenna av hög klass. Mejselformad spets 2,2 mm lätt utbytbar till andra typer. 230 V, 20 W.

30-7441 ..... 389:-

**Reservspets** Long Life. Passar ERSA RDS 80, ERSA Multi-Pro, ERSA Analog 60 och ERSA MS 60.

Nr Diam Längd Spetsform Pris

22-1854 2,2 mm 50 Mejsel ..... 89:-

22-3345 0,8 mm 59 Rund ..... 89:-

22-3346 1,0 mm 50 Rund ..... 89:-



**Lödpenna elektronisk 50 W.** Ger tillsammans med ett lödkolvställ samma funktion som en lödstation. Temperaturinställning med återkoppling, 200-450 C. Elektronisk temperaturreglering. Levereras med 3 mm lödspets och 1,5 m kabel med jordad stickpropp.

30-7742 ..... 398:-



**Lödpenna** levereras med 3 mm lödspets, upphängningskrok/fingerskydd och 1,5 m kabel med jordad stickpropp.

30-7740 18W 230V Längd 182 mm ..... 198:-

30-7741 25W 230V Längd 200 mm ..... 198:-

**Reservspets** passande 30-7740 och 30-7742. .... 198:-

**Reservspets** passande 30-7741 och 30-7743

Nr Typ/Storlek Pris

30-7744 1101/3,0 mm 59:-

30-7745 1105/0,5 mm 59:-

Nr Typ/Storlek Pris

30-7746 51/3,0 mm 59:-

30-7747 55/0,5 mm 59:-





Lödtenn som innehåller bly skall ej användas för lödningar som kommer i kontakt med livsmedel, t.ex. kokkärl.

Lödtenn för el och elektronik. 60% tenn, 40% bly, hartsfylld.

Nr	Diam	Vikt	Längd ca	Pris
30-7458	0,8 mm	100 g	24 m	49:-
30-966	0,8 mm	500 g	120 m	159:-
20-224	1 mm	15 g	3 m	16:-

Lödtenn för grövre lödningar, ej el och elektronik. 50% tenn, 50% bly, hartsfylld.

Nr	Diam	Vikt	Längd ca	Pris
30-7460	2 mm	100 g	4 m	49:-
30-940	2 mm	500 g	23 m	159:-

Lödtenn blyfritt för el och elektronik. 95,8% tenn, 3,5% silver, 0,7% koppar, hartsfylld. Ersätter tenn/blylod vid de flesta lödningar.

Nr	Diam	Vikt	Längd ca	Pris
30-8969	0,8 mm	100 g	24 m	98:-
30-8970	0,8 mm	500 g	120 m	369:-

Lödvätska EFFEKTO I. Ersätter saltsyra vid all slags lödning och får tennet att flyta ut bättre än med saltsyra. 50 ml.

20-1779 ..... 49:-



Tennsug. Antistatisk. Effektiv sugförmåga. Lätt utbyttbar spets. Storlek 225 x 22 mm.

30-2074 ..... 98:-  
20-2075 Reservspets till 30-2074. Förp. med 2 st. .... 49:-  
Tennsug med effektiv sugförmåga. Storlek 200 x 20 mm.  
30-7361 ..... 49:-



Lödspetsrengörare för effektiv rengöring med hjälp av stålull. Utan vatten som kan orsaka onödig oxidation.

30-7641 ..... 98:-  
30-7642 ..... 49:-



Lödkolvställ med avtorkningssvamp. Fot i svartlackerad plåt.

32-5626 ..... 69:-



Lödfett BERA. Speciellt lämpat för kapillarlödning vid rörinstallationer tillsammans med tenn-silverlod. Tub med 75 gr.

20-2183 ..... 49:-

Tenn-silverlod. 97% tenn, 3% silver. För kapillarlödningar vid VVS installationer, reparation av kokkärl m.m. Smälttemperatur 221°C, blåsampa för gasol kan användas.

30-2184 Diam. 3 mm Vikt 500 g Längd ca. 9 m ..... 239:-

30-7461 Diam. 2 mm Vikt 100 g Längd ca. 4 m ..... 98:-

Karosseritenn BERA SUPER LT. 27% tenn, 1,5% antimon, 71,5% bly. För plåtreparationer på bilar. Levereras i stång om ca 350 g.

30-938 ..... 79:-

Aluminiumlod Alutite. Bly- och kadmiumfritt lod, för svetsning med gasolbrännare av aluminium och dess legeringar, även gjutna samt zinklegeringar. Går att "bygga med" och kan efterbearbetas med t.ex. borrar och gängning. Smälttemperatur 380°C vilket är 200°C lägre än jämförbara metoder och därmed enklare att lära. Draghållfasthet > 78 N/mm<sup>2</sup>, hårdhet, > Rockwell B 55. 2x25 cm. Diam 3 mm.

30-8690 ..... 249:-



Avlödningsfläta suger effektivt upp överskottstenn vid löd- och reparationsarbeten på kretskort. Ca 1,6 m på plastspole.

Nr	Bredd	Pris
20-810-15	1,5 mm	34:-
20-810-20	2,0 mm	34:-
20-810-25	2,5 mm	34:-



Lödpistolsats i kraftig plastväska. Innehåller: Lödpistol 100 W med inbyggd arbetsbelysning och 2 spetsar, lödpenna 30 W, lödstativ "Helping-Hand", tennsug och lödtenn.

30-8688 ..... 249:-

Värmeverktyg för butan-/cigarettändargas. Levereras utan gas. Lämplig för lödning, grill/braständning, matlagning (färgsättning, flambering) m.m. Försedd med spetsbrännare ca 1300°C, reglerbar låga, piezoelektrisk tändning och säkerhetslås.



198:-

Gasbrännare med reglerbar låga. Brinntid ca 60 min, gasvolym 64 ml. Höjd 152 mm. Osorterade färger.

30-8274 ..... 198:-



Gasbrännare med aluminiumhus. Extra kraftig modell. Brinntid ca 60 min, gasvolym 80 ml. Höjd 175 mm.

30-7115 ..... 398:-

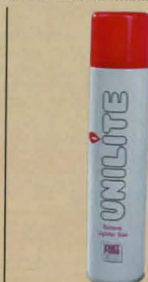

Butangas för cigarettändare, lödlampor m.m. Levereras med 6 olika munstycken. Innehåller 300 ml.

34-686 ..... 29:-



Gasbrännare, drivs med medföljande påfyllningständer. Höjd 115 mm.

30-8933 ..... 98:-



Lödpenna 40 W med gnisttändning.

30-8349 ..... 198:-



Hetluftspistol / Lödpenna. Gasdriven med tre funktioner, spetsbrännare 1300°C / Lödpenna 400°C / varmluftspistol 500°C. 120W. Snabb uppvärmning och reglerbar värme. Piezoelektrisk tändning. Levereras i plastlåda med olika spetsar/munstycken, ställ m.m. men utan gas.

30-7643 ..... 398:-



Glödritningsapparat. Användes till märkning på trä, läder, horn och andra brännbara material. Storlek 9x11x11 cm. Glödpenna av plast med keramisk hållare för utbytbara glödstift 0,7 mm. 230V, 7W.

30-1027 ..... 769:-

Glödritningsapparat GS-1E, som 30-1027 men försedd med elektronisk temperaturreglering. Möjliggör inställning av lämplig spetstemperatur för olika typer av arbetsmaterial. Passande glödstift 0,7 mm och 1,1 mm.

30-1324 ..... 1098:-

20-1028 Glödstift 0,7 mm (10-pack) ..... 39:-

20-1323 Glödstift 1,1 mm (5-pack) ..... 39:-



Löd och hobbybrännarsats passande engångs gasolflaskor. Innehåller ventil med spets- flam- och plattbrännare. Levereras utan gasflaska.

30-8145 ..... 229:-

Löd/Glödritnings

sats. Glödritnings

penna 30 W, med 9

olika spetsar och 18

mönsterstämplor för

trä, läder mm. Löds-

spets för mjuklöd-

ning. Knivblad för

varmskärning i

plast, kapning &

försegling av rep

m.m. Levereras i

plastlåda.

30-8932 ..... 149:-







**Migsvets BIMAX 162/1.** En kombi Mig-Mag svets för svetsning utan gas med 0,8 mm rörelektrod eller med blandgas och normaltråd. För 230 V/10 A jordat uttag. Inbyggd kylfläkt och termosäkring. Svetsström 30-145 A i fyra steg, intermittens 15% vid 115 A. Tomgångsspänning 18-31 V. För svetsstråd 0,6-0,8 mm, trådbobin 110-190 mm max 5 kg. Storlek 600 x 340 x 430. Vikt 26 kg. **Levereras med reduceringsventil** för svetsning med gas, slangpaket, svetspistol, återledarkabel, svetskärm, borste med slagghacka och svetsstråd.

30-7098 ..... 3395:-

**Migsvets BIMAX 105** utan gas. Svets med fördelar som bl.a. automatisk trådmatning av speciell 0,8 mm rörelektrod som inte kräver någon skyddsgas. Anslutning 230V/10A. Avsedd för svetsning i 1,0-3,0 mm plåt. Två effektlägen. Tomgångsspänning 25-29,5V. Svetsström 55-80A. Tråd-bobin 110 mm. Dim. 335 x 175 x 300 mm. Vikt 14 kg. **Levereras med slangpaket, svetspistol, återledarkabel, svetskärm, borste med slagghacka och svetsstråd.**

30-7686 ..... 1895:-

**Sats** med 10 st kontaktrör och 2 st gashylsor för rörelektrod.

Nr	Passar svets	Gång	Pris
20-3718	MX 101, BIMAX 105 och 162/1.	M6	149:-
30-8713	BIMAX 105	M5	149:-

**Svetsstråd** på bobin diam. 110 alt 190 mm.

Nr	Material	Diam.	Vikt	Bobin	Pris
30-2797	Stål	0,6 mm	5,0 kg	190 mm	198:-
30-3173	Stål	0,8 mm	5,0 kg	190 mm	179:-
30-7867	Alu4043	0,8 mm	0,5 kg	110 mm	189:-
30-3234	Rostfritt	0,6 mm	1,0 kg	110 mm	329:-

**Rörelektrod** 0,8 mm, vikt 0,9 kg på 110 mm rulle, för svetsning i stål. Passar MX 101, MIG 162 och BIMAX 105.

30-3719 ..... 189:-

**Kontaktrör** för Mig/Mag svets. Gånga M6.

Nr	Dim	Pr	10 st
20-3492-6	0,6	59:-	
20-3492-8	0,8	59:-	



**Reduceringsventil** för blandgas (argon/kolsyra). 30-1497 ..... 359:-

150



**Inverter för båg- o TIG-svetsning DC. Konstruerad med den senaste teknologin för bästa prestanda. Fläktkyld och skyddad mot överhettning, låg/hög spänning och hög ström. Ansluts till 16A trög säkring.**

**Inverter Technica 141.** Svetsström 5-125 A. Elektrod diam. 1,6 - 3,2 mm. Intermittens: 15% - 125 A, 60% - 70 A. Vikt 3,7 kg. **Levereras i förvaringslåda med svetskablar och tillbehör.** Tillbehör för tigsvetsning (30-5504) medföljer ej.

30-8492 ..... 2695:-

**Inverter Technica 150.** Professionell modell med hög intermittens (100% vid 100 A) och omkopplare för olika elektrodtyper. Svetsström 5-130 A. Elektrod diam. 1,6 - 3,2 mm. Intermittens: 130 A - 60%. Vikt 9,2 kg. **Levereras utan svetskablar, passande tillbehörssats 30-5506, tillbehör för tigsvetsning 30-5504.**

30-8340 ..... 4595:-



**Svetstransformator NORDICA 4.181** för bågsvetsning. Ansluts till 230 V 16 A trög säkring. Inbyggd termovakt. Svetsström 55 - 160 A. Elektroder 2 - 4 mm. Tomgångsspänning 49 V. Dim. 370 x 250 x 310 mm, vikt 16 kg. Svetskablar med handtag och klämma, svetskärm samt borste med hacka medföljer.

30-8275 ..... 898:-

**Svetselektrod** allströms all-round-elektrod av rutil typ. 25-pack.

Nr	Diam.	Längd	Pris
30-8141	1,6	300mm	55:-
30-8142	2,0	300mm	53:-
30-8143	2,5	350mm	59:-
30-8144	3,2	350mm	78:-

**Safdry 316L.** Avsedd främst för Cr-Ni-Mo-stål samt andra rost- och syrabeständiga stål. För växel och likström + pol. 45-70 A. Diam. 2,5 mm. Längd 30 cm.

30-2563-1 Pr 10 st. 74:-

Svetsstänger se sid. 183

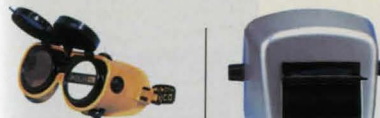

**Svetsglasögon UNICO.** Uppfällbara. Korg av mjukplast, kan även bäras över vanliga glasögon. Levereras med färglösa glas i den fasta delen och med gröna glas (tätetsgrad 7) i den uppfällbara delen. Ställbart nackband, indirekt ventilerad. CE godkänd.

30-599 ..... 129:-  
Reservglas grönt, till 30-599. Pris pr. par.  
30-6492 ..... 44:-

**Svets hjälm.** Lätt modell i formsprutad polyeten. Ställbart hjässa- och nackband, gulsiktruta samt skydds- och svetsglas (tätetsgrad 10).  
30-3494 ..... 349:-  
**Reservglassats** med samtliga 3 glas till 30-3494.  
30-6041 ..... 59:-



**Elverk Generator FGG-2000,** 230 V AC, 50 Hz, 2,0 kVA utrustad med överbelastningsskydd. Motor 5 hk med oljevakt. Tankvolym 12 l blyfri bensin, drifttid ca 10 tim/tank. Stativ av stål rör med vibrationsdämpare. Ljudnivå 96 LwA dB(A). Storlek 52x42x43 cm. Vikt 42 kg. Ej lämpligt för elektronisk utrustning.

30-8938 ..... 3995:-



**Kompressor CO/TECH 25.** Portabel oljesmord kolvkompressor med 25 l tank. Direktdrivande motor 230 V/1500 W. Inbyggd termovakt. Max. arbetstryck 8 bar. Genomfluen cylindervolym 185 l/min, fri avgiven luftmängd vid 6 bar 113 l/min. Vikt 24 kg.

30-8870 ..... 998:-

**Kompressor Corsair 312M.** Professionell kolvkompressor med 25 l tank. Direktdrivande motor 230V/2200 W. Max. arbetstryck 10 bar. Genomfluen cylindervolym 284 l/min, fri avgiven luftmängd vid 6 bar 183 l/min. Vikt 31 kg.

30-7837 ..... 2995:-

**Kompressor Partner 50-102.** Transportabel enstegs, tvåcylindrig, remdriven kompressor. Helautomatisk drift. Motor 230 V, 2200 W. Genomfluen cylindervolym 320 l/min. Fri avgiven luftmängd (vid 6 bar) 230 l/min. Max arbetstryck 10 bar. Tankvolym 50 l. Storlek 87 x 37 x 69 cm. Vikt 46 kg.

30-8930 ..... 3795:-

N = Ny produkt i årets katalog. 2-års garanti se köpinformation sid 420.

151





**Mutterdragarsats.** Mutterdragare 1/2", med mjukt handtag för bästa grepp. Inställbart moment max 340 Nm, reversibel rotationsriktning, varvtal 7000 v/min. Levereras med 10 st krafthylsor, förlängare 100 mm, dimsmörjare, oljekanna och snabbkopplingsnippel i förvaringslåda. 30-8684 ..... 398:-



**Mutterdragare 1/2".** Inställbart moment max 620 Nm, reversibel rotationsriktning, varvtal 8000 v/min. Ansl. gänga inv. R 1/4". Vikt 2,5 kg. 30-8935 ..... 895:-



**Spärmutterdragare 1/2"** med mycket god åtkomlighet. Segdragande arbetsmoment max 68 Nm. Reversibel. Ansl. gänga inv. R 1/4". Vikt 1,2 kg. 30-8936 ..... 349:-



**Krafthylssats.** 1/2" krafthylsor av kromvanadiumstål. Lev. i förvaringslåda av plåt.

Nr	Antal	Typ	Dim.	Pris
30-8629	10 st	Stand. (38 mm)	10-24 mm	129:-
30-8630	8 st	Lång (78 mm)	13-24 mm	159:-



**Krafthylssats** med tre 1/2" kraftiga hylsor av krom-molybdenstål. Plastskydd som skyddar utv. fälgen / inv. muttern. Längd 85 mm, 17, 19 och 21 mm. 30-9147 ..... 148:-



**Rak slipmaskin** med mjukt handtag för bästa grepp. Varvtal 25000 v/min. Levereras med 10 st slipstift, spännhylsor 3 och 6 mm samt snabbkopplingsnippel i förvaringslåda. 30-8683 ..... 279:-



**Bandslip** för 10 x 330 mm slipband. Sliparmen kan roteras 360° i förhållande till handtaget. Anslutning invändig R 1/4" gäng. Levereras med 2 slipband (30-7283). Längd 30 cm, vikt 0,7 kg. 30-6206 ..... 598:-



**Plåt nibblingsmaskin** för tunnplåt. Ger ett helt "rent" skär. Kapacitet stålplåt 1,2 mm, aluminiumplåt 1,6 mm. Spårbredd 5 mm. Ansl. gänga inv. R 1/4". Vikt 1,0 kg. 30-8937 ..... 449:-

**Sticksåg** för sågning i de flesta material, utmärkt vid sågning av bl.a. karosseriplåt. Säkerhetsspärr förhindrar oavsiktlig igångsättning. Slaglängd 10 mm, slaghastighet ca 10.000 slag / min. Levereras med 2 sågblad. Vikt 0,5 kg. Anslutning invändig R1/4" gäng. 30-6210 ..... 598:-

**Reservblad** till 30-6210, 1 st 24 tänder/tum och 1 st 32 tänder/tum. 20-5160 ..... 54:-



**Tryckluftshammare** med fäste 10 mm 6-kant. Reglerventil för inställning av önskat slagtal max 4000 / min. Vikt 1,1 kg. Levereras med 4 st mejslar och snabbkopplingsnippel. 30-6215 ..... 189:-

**Minikompressor** med oljefri membranpump, lämplig för airbrush och andra små färgsprutor. Kapacitet 68 l/min, max tryck 3,2 bar. Anslutning 1/4" utv gänga. Motor 230 V, 200 W, Storlek 24x12x17 cm, vikt 4,4 kg. 30-9269 ..... 695:-



**Oljefri kompressor** New Airattack 6/202. Professionell bärbar kompressor med 6 l trycktank. Lämplig där krav på oljefri luft finns t.ex. vid renbläsning, sprutmålning och liknande. Direktdrivande motor 230 V/1100 W med inbyggd termovakt. Maxtryck 8 bar. Genomslupen cylindervolym 202 l/min. Fri avgiven luftmängd vid 6 bar 105 l/min. Utrustad med tryckregulator, manometer och snabbkoppling. Storlek 38x20x44 cm, vikt 14 kg. 30-8225 ..... 1995:-



**Färgspruta** för professionell målning av modeller, motiv på bilar, foto-retusch m.m. Ställbar sprutbredd 1,5-38 mm. Arbetstryck 1-3,5 bar. Lev. med metallfärgkopp 7 cc, två glasburkar 22 resp. 60 cc, hållare för sprutan, nyckel, 3 m slang samt adapter till R 1/4". Lämplig tryckregulator 30-3165. 30-3224 ..... 379:-

**Reservburk** volym 60 cc. 20-3454 ..... 23:-

**Färgspruta** för mindre arbeten. Inställbar färgmängd. Levereras med 2 glasburkar 22 cc och 50 cc, nyckel, 1,5 m slang, adapter till R1/4" och regulator för anslutning till engångsluftburk. Lämplig luftregulator 30-3165 för anslutning till kompressor. 30-6070 ..... 98:-



**Tryckluftsats** med färgpistol, tvättpistol, luftpåfyllare, blåsipistol och flexibel slang med snabbkoppling. 30-8685 ..... 298:-



**Sprutpistol AT/15** Inställbar för olika färger och sprutbilder med hjälp av separata reglage för sprutbild, luft och färgmatning. Sugmatad. Nål av rostfritt stål och munstycke av mässing. Färgkopp 1 liter av aluminium med bajonettfätkning. Levereras med 1,5 mm munstycke och snabbkopplingsnippel. 30-8150 ..... 589:-

**Sprutpistol AT/S-15** lika 30-8150 men med 0,5 liter överliggande kopp av nylon. 30-8151 ..... 479:-



**Färgspruta** med överliggande behållare 0,25 l. En liten luftsnål spruta för mindre arbeten. 0,5 mm. munstycke och snabbkopplingsnippel medföljer. 30-4989 ..... 259:-



**Sprutpistol** för små arbetstör, s.k. "touch up" arbeten. Färgkopp (volym 0,25 l) med bajonettfätkning. Reglerbar sprutbredd och färgmatning. Lev. med 1,8 mm munstycke. Ansl. utv. R 1/4". 30-3223 ..... 359:-





**Snabbkoppling ANI universal**, passar flertalet kopplingar på marknaden. Flöde 550 l/min vid delta-p 0,5 bar.

Nr	Fäste	Pris	Nippel, typ 25	Nr	Fäste	2 st
20-5683	R 1/4" utv.	44:-	30-7847	30-7847	R 1/4" utv.	22:-
20-5684	R 1/4" inv.	49:-	30-7848	30-7848	R 1/4" inv.	34:-
30-8557	Slang 6 mm	57:-	30-8558	30-8558	slang 6 mm	25:-
20-5685	Slang 8 mm	57:-	30-7849	30-7849	slang 8 mm	25:-
20-5686	Slang 10 mm	57:-	30-7848	30-7850	slang 10 mm	22:-



**Slangvinda för tryckluft**. Med 20 m armerad tryckluftslang samt snabbkopplingar. Kan placeras stående eller hängas på vägg. Slangen kan rullas under pågående arbete.

40-3453 ..... 498:-



**Tryckluftssläng**. Längd 10 m. Inv. diam 3/8" av PVC. Max. tryck 20 bar. Komplet med snabbkoppling och nippel typ serie 25.

40-3825 ..... 298:-



**Tryckluftssläng** av kryssarmerad PVC. Längd 20 meter. Inv. diam 10 mm. Max arbetstryck 15 bar. Komplet med kopplingar typ serie 25.

30-7094 ..... 298:-

**Slangvinda** med automatisk upp- och nedrullning. Levereras med svängbart väggfäste. Slang  $\varnothing$  8 mm inv./12 mm utv. längd 8 m. Anslutning, in 1/4" inv. gäng, slang 1/4" utv. gäng. Max tryck 10 bar.

30-7041 ..... 849:-



**Luftpåfyllare** med manometer. Levereras med snabbkopplingsnippel. Graderad 0-12 bar.

30-3163 ..... 129:-  
**Luftpåfyllare** med manometer i kraftigt utförande med slang och luftnippel på förlängningsrör. Ansl. inv. R 1/4".

30-3908 ..... 399:-  
**Munstycksats** för pumpning av cykel, bollar, madrasser m.m. Fäste passande påfyllare för bildäck.

30-6809 ..... 49:-



**Sandblästerpistol** med flexibel gummisläng. Munstycke av stål diam. 5 mm. Luftförbrukning vid 6 bar 500 l/min. Ansl. inv. R 1/4".

30-3904 ..... 269:-

**Reservmunstycke** till 30-3904.

20-4518 ..... 98:-



**Blästerpistol** med slutet system - ger snabb och dammfri blästring med minimal förbrukning av blästermedel. Ansl. inv. R 1/4". Lev. med 4 st olika munstycken samt 1 st mall för blästring på plana ytor och snabbkopplingsnippel.

30-8940 ..... 98:-

**Blästermedel** i 2,5 liter plastflaska.

30-3575 ..... 49:-



**Bläspistol ANI**, lätt smidig modell med ergonomisk utformning. Tillverkad av stark specialplast som tål -40° - +80°C. Med progressiv ventil. Max 8 bar, 360 l/min. 1/4" inv. gänga. 30-7456 med säkerhetsmunstycke som förhindrar partiklar att passera bakåt.

30-7456 säkerhetsmunstycke ..... 69:-

30-7457 102 mm långt munstycke ..... 64:-



**Häftpistol elektrisk APLUS EF18/35C**, lämplig för lister, panel och andra mindre arbeten. Ställbar slagstyrka och säkerhetsspår. För T-dyckert 18, 10-35 mm eller klammer typ-90, 13-30 mm. Längd 270 mm, höjd 230 mm, vikt 1,7 kg.

30-8963 ..... 798:-

**Häftklammer/spik av bästa kvalitet.**



**Spik med runt huvud** för spikpistoler, plastbandad 21°. Varmgalvaniserad (tjocklek 50  $\mu$ ) uppfyller byggstandard, för användning inom och utomhus. Förp. med 1000 st.

Nr Typ  $\varnothing$ /längd i mm Pris  
30-8960 RB 2,8/65 ..... 269:-  
30-8961 RB 2,8/75 ..... 349:-  
30-8962 RB 3,1/90 ..... 429:-

**JK-781 (Typ-90)** ryggbredd 5,9 mm. Levereras i ask om 5.000 st

Nr Längd Pris  
30-8197 20 mm ..... 159:-  
30-8198 25 mm ..... 169:-  
30-8972 30 mm ..... 209:-  
30-8199 32 mm ..... 219:-  
30-8200 38 mm ..... 239:-

**JK-512** T-dyckert 18 (1,2 mm). 20 mm levereras i ask om 10.000 st, övriga längder 5.000 st

Nr Längd Pris  
30-8201 20 mm ..... 169:-  
30-8202 30 mm ..... 96:-  
30-8973 35 mm ..... 99:-  
30-8203 40 mm ..... 109:-  
30-8204 50 mm ..... 119:-



**Tryckströmbrytare** med avlastningsventil. Tryckområde 1,5-12 bar. 4 luftanslutningar med 1/4" gänga. 230-400 V/20 A.

30-6075 ..... 198:-



**Tryckregulator** med manometer och snabbkoppling (typ Rectus 25). Reglerområde 0-12 bar. Anslutningsgänga R 1/4". Ombärlig vid anslutning av färgspruta 30-3224 till kompressor.

30-3165 ..... 169:-



**Spikpistol APLUS S-90D**. Kraftig modell för grövre spikning som t.ex. byggnadssnickrier. Försedd med gjutet magnesiumhus, ställbart utblås 360°, mekanism för enkel eller upprepad avfyring. Avsedd för 21° plastbandad spik 50-90 mm,  $\varnothing$  2,8-3,3 mm. Magasin för 56-70 spik. Arbetsstryck 5-7,5 bar. Längd 454 mm, höjd 350 mm, vikt 3,7 kg. Levereras i förvaringslåda av plast med snabbkopplingsnippel.

30-8959 ..... 2495:-



**495:-**

30-8934



30-8146/47

**Spik/häftpistol** lämplig för lister, panel och andra mindre arbeten. Försedd med gjutet aluminiumhus, magasin för 100 st T-dyckert 18, 15-50 mm eller klammer typ 90 15-40 mm. Arbetsstryck 4-7 bar. Längd 255 mm, höjd 235 mm, vikt 2 kg. Levereras med snabbkopplingsnippel.

30-8934 ..... 495:-

**Spikpistol BESCO** lämplig för lister, panel och andra mindre arbeten. Försedd med gjutet aluminiumhus, ställbart utblås 360°, avtryckare omställbar för enkel/upprepad avfyring, magasin för 100 st T-dyckert 18, 15-50 mm. Arbetsstryck 4-7 bar. Längd 228 mm, höjd 243 mm, vikt 1,15 kg. Levereras med snabbkopplingsnippel.

30-8146 ..... 1195:-

**Spik/häftpistol kombi** lika 30-8146 men tar T-dyckert 18, 15-40 mm eller klammer typ-90, 15-35 mm

30-8147 ..... 1295:-



**Filter** med vattenavskiljare. Sättes före sprutpistolen då man vill försäkra sig om helt ren och vattenfri luft vid lackarbeten. Tömmes genom intryckning av ventil. Anslutningsgänga R 1/4".

20-3455 ..... 79:-

**Dimsmörjare** för montering direkt på verktyget i slanganslutningen. Anslutningsgänga R 1/4".

20-3220 ..... 48:-





**Rapid 13 Ergonomic.** Häftpistol i ABS-plast för hem och hobby. Lämplig för tyger, canvas, läder etc. Klammer typ 13. Längd 4-10 mm. 30-7166..... 198:-



**Rapid 23.** Häftpistol helt i stål. Rekylfri och med hög slagstyrka. För häftning i hårda träunderlag. Klammer typ 13. Längd 4-8 mm. 30-784..... 249:-



**Rapid 33.** Häftpistol i stål. Rekylfri med omställbar slagstyrka. Idealisk för häftning av alla typer av underlag. Klammer typ 13. Längd 6-14 mm. 30-785..... 375:-



**Rapid 30.** Häftpistol helt i stål. Med 10 mm lång nos för att komma åt i hörn och vinklar. Idealisk för fönstertätning och möbelomklädning. Klammer typ 13. Längd 6-8 mm. 30-2632..... 398:-

**Rapid**



**Rapid 64 Ergonomic combi.** Häftpistol med omställbar slagstyrka. För fastsättning av tunna och porösa material (bredtrådsklammer). Klammer typ 140, längd 6-14 mm. Spik typ 300, längd 16 mm. 30-8523..... 319:-



**Rapid ESN 113.** Elektrisk häftpistol för både klammer och spik. Idealisk för omklädning och renovering av möbler. Klammer typ 13. Längd 6-14 mm. Spik typ 300. Längd 16 mm. 30-8793..... 695:-



**Rapid 36.** Kabelpistol för fastsättning av lågströmskabel. Rekylfri, omställbar slagstyrka samt klammerstyrning. Lämplig för kablar till tv, datorer, telefoner, högtalare m.m. Max kabeldiam. 6,0 mm. 30-6319..... 479:-



**Kabelklammer till Rapid 36.** 1000 st/förp. Nr 30-8794 10 mm Galv. 43:- 30-8795 12 mm Galv. 51:- 30-8796 14 mm Vit 55:-



**Häftpistol elektrisk, med magasin för både klammer och spik.** Säkerhetsspärr för avtryckare. Klammer typ 53, längd 6-14 mm. Spik typ 300, längd 15 mm. 30-9245..... 398:-



**Häftpistol och Klammerurdragare** för universallbruk. Klammer typ 53. Längd 6-8 mm. 30-7526..... 49:-



**Häftpistol helt i stål.** Omställbar slagstyrka för häftning i de flesta material. Klammer typ 140. Längd 6-14 mm. 30-7177..... 149:-



**Häftpistol helt i stål.** Klammer typ 53. Längd 6-8 mm. 30-7527..... 69:-

**Klammer, Rapid, typ 13.**

Nr	mm / antal	Pris
30-9093	4 / 3300	48:-
30-9094	6 / 2200	48:-
30-9095	8 / 2200	48:-
30-9096	10 / 1100	48:-
30-9097	14 / 1100	48:-

**Klammer, Rapid, typ 53.**

Nr	mm / antal	Pris
30-9098	6 / 2130	40:-
30-9099	8 / 2130	42:-
30-9100	10 / 1060	37:-
30-9101	14 / 1060	39:-

**Spik, Rapid, typ 300.**

Nr	mm / antal	Pris
30-5920-15	15 / 1000	70:-
30-5920-20	20 / 1000	74:-

**Klammer, Rapid, typ 140.**

Nr	mm / antal	Pris
30-9102	6 / 1290	44:-
30-9103	8 / 1290	44:-
30-9104	10 / 640	44:-
30-9105	14 / 640	44:-

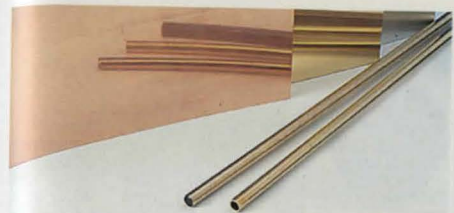

**Kopparplåt halvård.**

Nr	Storlek (cm)	Tjocklek (mm)	Pris
30-6339	30x40	0,2	55:-
30-6340	30x40	0,3	72:-
30-6341	25x40	0,5	109:-
30-6342	25x40	1,0	179:-

**Mässingplåt halvård.**

Nr	Storlek (cm)	Tjocklek (mm)	Pris
30-6343	30x40	0,2	52:-
30-6344	30x40	0,3	69:-
30-6345	25x40	0,5	98:-
30-6346	25x40	1,0	159:-
30-6347	25x40	1,5	219:-

**Aluminiumplåt halvård.**

Nr	Storlek (cm)	Tjocklek (mm)	Pris
30-6348	25x40	0,5	37:-
30-6349	25x40	1,0	49:-
30-6350	25x40	1,5	65:-
30-6351	25x40	2,0	77:-

**Stålplåt kallvalsad.**

Nr	Storlek (cm)	Tjocklek (mm)	Pris
30-8022	25x40	0,70	44:-
30-8023	25x40	1,0	52:-
30-8024	25x40	1,25	57:-

**Mässingsrör, godstjocklek 1,0 mm. Längd ca. 50 cm.**

Nr	yttre diam.	Pris	Nr	yttre diam.	Pris
21-995-5	5 mm	33:-	21-994-3	3 mm	19:-
21-995-6	6 mm	36:-	21-994-5	5 mm	33:-
21-995-10	10 mm	47:-	21-994-6	6 mm	39:-
			21-994-10	10 mm	79:-
			21-994-15	15 mm	139:-



**Plexiglas** är ett kristallklart akrylglas som kan sågas, boras och gängas samt även böjas och formas vid låg värme.

**Plattor, tjocklek i mm, storlek i cm.**

Nr	Tjockl.	Storl.	Pris
34-1359	2,0	20x30	29:-
34-1360	3	20x30	39:-
34-1361	4	15x20	29:-
34-1363	8	15x20	49:-

**Mjukt plastglas.** Glasklar mjuk, seg vinyl för fönster på tält, båtkaPELL, segel m.m. Kan sys eller svetsas. Storlek 1270 x 660 mm. Tjocklek 0,5 mm.

Nr	Pris
34-4301	199:-

**Mässingstäng, rund. Längd ca. 50 cm.**

Nr	yttre diam.	Pris
20-5063	M 5	26:-
20-4673	M 6	31:-
20-4674	M 8	38:-
20-4675	M10	48:-

**Vinkellänk med kultapp, förzinkad.**

Nr	Pris
20-5063	26:-
20-4673	31:-
20-4674	38:-
20-4675	48:-

**Gaffellänk med låsbult, förzinkad.**

Nr	Pris
20-4676	26:-
20-4677	29:-
20-4678	35:-
20-4679	51:-



**Spårkullager.** Dim = Axelldiam x ytterdiam x bredd. ZZ = Plattätning på båda sidor.

Nr.	Dim. mm.	Nr.	Pris
30-5893	3x10x4	623	29:-
30-5894	4x13x5	624	29:-
30-5895	5x16x5	625	29:-
30-5896	6x19x6	626	29:-
30-5897	8x22x7	608	34:-
30-5898	10x30x9	6200	34:-
30-5899	12x32x10	6201	34:-
30-5900	15x35x11	6202	36:-
30-5901	17x40x12	6203	36:-
30-5902	20x47x14	6204	39:-
30-5903	25x52x15	6205	49:-

**Spårkullager.** Dim = Axelldiam x ytterdiam x bredd. 2RS = Gummitätning på båda sidor.

Nr	Dim. mm.	Nr.	Pris
30-5908	6x19x6	626	34:-
30-5909	8x22x7	608	37:-
30-5910	10x30x9	6200	39:-
30-5911	12x32x10	6201	42:-
30-5912	15x35x11	6202	44:-
30-5913	17x40x12	6203	44:-
30-5914	20x47x14	6204	49:-
30-5915	25x52x15	6205	59:-
30-5916	30x62x16	6206	79:-
30-5917	35x72x17	6207	98:-

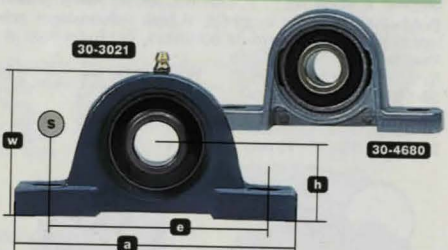

**Lagerbock med aluminiumhus och gummitätat kullager.** Mått i mm.

Nr	Axelldim.	h	a	e	s	w	Pris
30-4680	10	18,0	67	53	7	35	98:-
30-4681	12	19,0	71	56	7	38	114:-
30-4682	15	22,0	80	63	7	43	119:-
30-4684	20	28,0	100	80	10	55	127:-

**Lagerbock med gjutjärnhus och gummitätat kullager.** Mått i mm.

Nr	Axelldim.	h	a	e	s	w	Pris
30-3021-20	20	33,3	127	95	13	64	98:-
30-3021-25	25	36,5	140	105	13	71	114:-
30-3021-30	30	42,9	165	121	17	84	134:-
30-3021-35	35	47,6	167	127	17	93	149:-





**Länkhjul** med dubbla kulkranlager och termogummibana. Höjd 100 mm, hjuldiam 75 mm, max belastning 60 kg.

Nr	Fäste	Platta	Pris
30-8324	Platta 60x60 mm		49:-
30-8325	Med broms. Platta 60x60 mm		59:-
30-8326	Bulthål M10		49:-
30-8327	Med broms. Bulthål M10		59:-



**Länkhjul** med gummibana och glidlagrat nylonnav. Typ B=bromsat utförande.

Typ	Typ Fästplatta	Diam.	Höjd	Max.last	Pris
21-788	42x42 mm	50 mm	68 mm	35 kg	28:-
30-8330	B 42x42 mm	50 mm	68 mm	35 kg	34:-
30-9171	Centrumhål 10 mm	50 mm	68 mm	35 kg	25:-
30-9172	B Centrumhål 10 mm	50 mm	68 mm	35 kg	27:-
30-8650	60x60 mm	75 mm	102 mm	50 kg	35:-
30-8652	B 60x60 mm	75 mm	102 mm	50 kg	43:-
30-8651	60x60 mm	100 mm	124 mm	60 kg	44:-
30-8653	B 60x60 mm	100 mm	124 mm	60 kg	52:-

**Dubbelhjul** med låg bygghöjd, dubbla kulkranlager och hjul av polyuretan. Fästplatta 60x60mm. Typ B=bromsat utförande.

Nr	Typ	Diam.	Höjd	Max.last	Pris
30-8020		50 mm	73 mm	75 kg	39:-
30-8021	B	50 mm	73 mm	75 kg	49:-
30-8648		75 mm	101 mm	100 kg	59:-
30-8649	B	75 mm	101 mm	100 kg	69:-



**Axelstål SS 1914** Längd 50 cm.

Nr	Diam.	Pris
30-8441	3 mm	25:-
30-8442	4 mm	29:-

**Axelstål, SS 2172.** Längd ca. 50 cm.

Nr	Diam.	Pris
30-5637	8 mm	34:-
30-5638	10 mm	39:-
30-5639	12 mm	44:-
30-5640	15 mm	52:-
30-5642	20 mm	84:-
30-5643	25 mm	109:-

**Stoppning** av stål med stoppskruv. Axelhål i mm.

Nr	hål	Pris
30-6353	3	35:-
30-6354	4	36:-
30-6357	8	39:-
30-6358	10	41:-
30-6359	12	42:-
30-6360	15	43:-
30-6362	20	47:-
30-6363	25	52:-



**Länkhjul** med förzinkad bygel och svart glidlagrat nylonhjul.

Nr	ø mm	Max last	Pris
21-1148	30x15	25 kg	15:-
21-787	38x17	30 kg	16:-
31-2584	50x18	40 kg	22:-



**Länkhjul** med dubbla kulkranlager. Fästplatta 60x60 mm. B=bromsat utförande.

Nr	Typ	Diam/höjd	Max. last	Pris
30-8654	Transparent	75 mm/102 mm	50 kg	54:-
30-8655	B Transparent	75 mm/102 mm	50 kg	64:-
30-9169	Svart	50 mm/73 mm	40 kg	45:-
30-9170	B Svart	50 mm/73 mm	40 kg	49:-



Från **39:-**

**Vagnshjul** med gummibana. F=fast. S=svängbart.

Nr	Typ	Diam.	Höjd	Max.last	Pris
30-7148	F	100 mm	120 mm	70 kg	39:-
30-7149	S	100 mm	120 mm	70 kg	46:-
30-6820	F	125 mm	150 mm	100 kg	49:-
30-6821	S	125 mm	150 mm	100 kg	56:-



**Rackhjul**, 100 mm med elastisk bana och rulllager. Max belastning 150 kg.

Nr	Typ	Pris
30-8394	Svängplatta	98:-
30-8395	Svängplatta	155:-
31-3526	Fast	69:-



4 st. **19:-**

**Länkrulle** med dubbelhjul av plast, diam. 40 mm. Fästplatta 34x34 mm. Max belastning 25 kg. 4 st/förp.

30-6819 ..... 19:-



**Länkrulle** med dubbelhjul av plast, som ger bättre bärighet och vridbarhet. Hjuldiam. 50 mm. Max belastning 30 kg.

Nr	Typ	Pris
30-6813	med tapp 11x22 mm	1 st 10 st 110:-
30-6816	lika 30-6813 med broms	16:- 125:-
30-6814	med gängad tapp M10	14:- 110:-
30-6817	lika 30-6814 med broms	16:- 125:-
30-6815	med fästplatta 42x42 mm	14:- 110:-
30-6818	lika 30-6815 med broms	16:- 125:-



**Stolshjul** med fästtapp 11 mm.

Nr	Hjul diameter	Max belastning	Pris
30-8328	40 mm	25 kg	36:-
30-8472	40 mm	30 kg	43:-
30-8328	50 mm	50 mm	17:-
30-8663	För mjuka golv	65 mm	25:-
30-8329	För hårda golv	50 mm	19:-
30-8662	För hårda golv	65 mm	27:-

**Länkhjul** med grå gummibana. Kullagrad fästplatta.

Nr	Hjul diameter	Max belastning	Pris
30-8472	40 mm	25 kg	36:-
30-8473	50 mm	30 kg	43:-



**Länkhjul** med förkromad bygel och hjulsida. Grå rundad bana av polyeten. Lämplig för tebord, serveringsvagnar m.m. Max belastning 35 kg. Diam. 60 mm.

Nr	Pris
31-2582	37:-
31-2583	37:-
31-2601	22:-



**Möbelhjul** i massiv bok med polyuretanringar. Fästplatta 60x60 mm. Max belastning 50 kg.

Nr	Diam.	Höjd	Pris
30-8331	50 mm	73 mm	59:-
30-8332	75 mm	103 mm	69:-

**Möbelhjul** av trä med fästplatta 40x40 mm.

Nr	Diam.	Max belastning	Pris
30-8009	35 mm	35 kg	54:-
30-8010	50 mm	20 kg	59:-



**Länkhjul** med termogummibana och bygel i kraftig plast. Diam. 80 mm. Höjd 110 mm. Max belastning 40 kg. Fästplatta 42x42 mm.

Nr	Färg	Pris
30-8656	Svart	32:-
30-8657	Svart med broms	42:-
30-8658	Aluminium	32:-
30-8659	Aluminium med broms	42:-

**Dubbelhjul** med termogummibana och bygel i kraftig plast. Diam. 75 mm. Höjd 87 mm. Max belastning 60 kg. Fästplatta 42x42 mm.

Nr	Pris
30-8660	42:-
30-8661	48:-

**Ottomanrulle** med nylonhjul. Max belastning 25 kg.

Nr	Diam.	Pris
21-768	40 mm	10:-
31-2602	30 mm	9:-
31-2603	15 mm	8:-



**Möbelhjul "ClickWheel"**

för alla typer av möbler, soffor, stativ, bord m.m. Hjulet fälls ut när man lyfter 2 cm på möbelen, vilket gör den rullbar. Vid nästa lyft fälls hjulet automatiskt in. Belastning per hjul max 20 kg (i utfällt läge). Finns i 2 utföranden. Komplet med fot av furu eller utan fot för infälld montering. Passande borr 30-8687.

Nr	Diam x längd	Pris
30-8676	ClickWheel 42x32 mm	59:-
30-8677	ClickWheel med fot 70/60x50 mm	79:-







**Hjulsats** för skrinor, lädbilar m.m. Lev. med 4 st hjul, 2 st axlar (630 mm) och skruv-/beslagsats.

Nr	Hjuldiam.	Typ	Pris
30-7142	200 mm	Massiva hjul	198:-
30-7143	260 mm	Luftgummi-hjul	398:-

**Komplettera med glidlager eller rullager**



**Luftgummi-hjul.** Diam. 260 mm, bredd 85 mm. Max last 200 kg. **Komplettera med glidlager eller rullager.**

30-8309	119:-
Luftgummi-hjul. Diam. 400 mm, bredd 110 mm. Max last 250 kg. <b>Komplettera med glidlager eller rullager.</b>	
30-8310	189:-

**Glidlager och rullager, passande**  
30-8309 & 30-8310.

30-8311	Glidlager 20 mm inv.	15:-
30-8312	Glidlager 25 mm inv.	15:-
30-8315	Rullager 20 mm inv.	29:-
30-8350	Rullager 25 mm inv.	29:-



**Universalhjul** för golfvagnar m.m. Snabbfäste för 1/2" axel. Diam. 240 mm, bredd 75 mm. Max belastning 30 kg.

30-8308 ..... 59:-  
**Universalhjul** av gräsklipparty. Plastfälg med förskjutet nav. Axelhål 12,5 mm. Max belastning 50 kg/st.

Nr	Diam.	Bredd	Pris
30-7145	150 mm	32 mm	32:-
30-7146	175 mm	35 mm	46:-
30-7147	200 mm	40 mm	52:-

**Gummi-hjul** för t.ex. skrinor, lädbilar m.m. Max belastning 150 kg/st. Diam. 200 mm, bredd 50 mm, axelhål 20 mm.

40-4346	29:-
---------	------



**Luftgummi-hjul** med plåtfälg och rullager. Diam. 260 mm, bredd 85 mm. Axelhål 20 mm. Max last 200 kg.

30-8317	198:-
<b>Luftgummi-hjul</b> med förskjutet nav och rullager. Diam. 260 mm, bredd 85 mm. Axelhål 20 mm. Max last 200 kg.	
30-8316	129:-



**Hobby-hjul** med gummi-bana. Axelhål 8 mm.

Nr	Diam	Pris
30-8303	100 mm	15:-
30-8304	140 mm	20:-



**Transportkärra** som enkelt kan anpassas till olika ändamål. Stadig helsvetsad konstruktion för max. belastning 150 kg. Mått 1300x465x365 mm. Kraftiga hjul av gummi. Vikt 11 kg.

30-6805 ..... 369:-



**Säck/transportkärra** av svetsade stålrör, med kullagrade luftgummi-hjul. Den nedfällbara klaffen i kombination med lastbågarna ger hög lastförmåga för t.ex. ved. Max last 200 kg. Mått exkl. klaff/lastbågar 1130x590x490 mm. Mått lastbågar 890x400 mm. Vikt totalt ca 15,5 kg.

30-6806 ..... 598:-



**Transportkärra.** Svetsad stålkonstruktion med kullagrade, luftfyllda gummi-hjul. Nedfällbara lämmar och kombidrag för både handdragnings och monterings efter trädgårdsstraktor. Hög lastförmåga för t.ex. ved, trädgårdsavfall mm. Maxlast 250 kg. Mått kärra 122x62x68 cm.

30-8355 ..... 998:-



**Stödhjul AL-KO** för släpvagnar, husvagnar m.m. Utrustade med trycklager som underlättar vevning när hjulet är belastat.

**Transportkärra** hopfällbar, tillv. av svetsade stålrör. Djup lastram 320 mm. Höjd 975 mm (hopfälld 580 mm). Max last 70 kg. Vikt 4,8 kg.

30-7152 ..... 298:-

**Stödhjul** med gummi-hjul 200x50 mm.

40-4422 ..... 189:-

**Stödhjul** med luftgummi-hjul 260x85 mm.

40-4423 ..... 339:-



**Surringsfästen** av stål för släpvagnar, skåpbilar, pickups och liknande. Uppfyller SBP:s krav. 30-9246 levereras med "ljudstopp" för att minska skrammel.

Nr	Dim.	Hållfasth.	max tot.vikt	Mont.	Pris/par
30-9246	ø 45 mm	500 Kp	3500 Kg	1xM6	49:-
30-7764	75x65 mm	1000 Kp	5000 Kg	1xM8	64:-
30-7381	90x77 mm	1500 Kp	7000 Kg	1xM8	64:-
30-7382	Bricka för ovanst., 60x2 mm hål 8,5 mm.				23:-

**Skrinda** av trä med svetsat stålunderrede och rullagrade luftgummi-hjul. Flakmått 76x33 cm, maxlast 40 kg. Mått kärra 89x60x63 cm.

30-9247 ..... 398:-



**Kulkopplingar** Al-Ko för 50 mm kula.

Nr	Dragstång	Bulthål	Godk.för	Pris
30-9205	4-kant 50 mm	2 vert.	750 kg	189:-
30-9206	4-kant 60 mm	2 vert.	750 kg	189:-
30-6945	Rund 45/50 mm	1 vert. 1 hor.	1600 kg	389:-
30-6946	Rund 35/40/50 mm	2 hor.	1600 kg	389:-
30-4416	Dragkula med M24x45 fästbult.			139:-



**Flaklås.** Svensktillverkat av elförzinkat specialstål. Fjäderbelastat handtag (ligger kvar i plant läge när man faller lämmen). Kan låsas med hänglås. Passande läs 24-1426.

31-1305 Pr par ..... 89:-

**Hörnbeslag** av 5x35 mm plattjärn. Längd 135 mm. Elförzinkat.

31-1306 Pr par ..... 29:-

**Klämhylsa** till stödhjul med 48 mm ytterorr.

30-4421 ..... 39:-



**Kulkopplingslås,** av galvaniserat stål. Passar de flesta vagnar med 50 mm kulhand-ske. Levereras med hänglås.

30-8907 ..... 129:-



**Stödhjul** för släpvagnar, husvagnar m.m. med luftgummi-hjul 260x85 mm på plåtfälg.

30-9248 ..... 198:-

**Klämhylsa** till stödhjul med 48 mm ytterorr.

30-4421 ..... 39:-

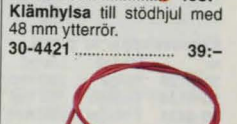

**Säkerhetswire** med hake och brytning.

30-4672 ..... 49:-





**129:-**

**Lastspännare** med band 5 m x 25 mm, försedda med krokar och bekväma gummiklädda handtag. Sats med 4 st i praktisk plasthållare. Brottstyrka 500 kg, surringsstyrka 180 kg enligt EN 12195-2.  
30-8889 ..... 129:-



**Spännbandsats 12 delar** för surring på släpvagn, takräcke och liknande. Innehåller: 2 lastspännare 5 m x 25 mm (en med krokar och en utan), 2 spännremar 2,5 m x 25 mm och 8 elastiska bagagestroppar diameter 8 mm, längd 40/60/80/100 cm.  
30-8597 ..... 98:-



**29:-**

**Lastspännare** 5 m, 25 mm brett band, försett med krokar. Brottstyrka 500 kg, surringsstyrka 180 kg enligt EN 12195-2.  
30-8059 ..... 29:-



**Kapellstroppar** av gummi.  
Nr Modell Längd Pr 5 st  
30-6129 Stege 260 mm ..... 35:-  
30-6130 T-stege 160 mm ..... 38:-  
30-6131 T-stege 260 mm ..... 39:-  
30-6134 Combi 380 mm ..... 44:-  
**Fästrem** för montering av stropp i öljet. 10 st/förp.  
20-3812 ..... 39:-  
**Fästknopp** inkl. skruv. 10 st/förp.  
20-3811 ..... 26:-



**Lastspännare.** Säkrar snabbt och enkelt last. S/B = surrings/brott styrka. L/C = surringsstyrka enligt EN 12195-2  
Nr S/B (kg) L/C (kg) Bredd (mm) Längd (m) Pris  
30-6948 1000/500 200 25 0,4+4,6 49:-  
30-6949 2000/1000 500 25 0,4+4,6 79:-  
30-6950 5000/2500 1000 35 0,5+4,5 129:-  
30-6951 8000/4000 1600 50 0,5+9,5 199:-



**Kombispännare** för användning som lastspännare och vinsch. För bilagare, skoteråkare, montörer, jägare etc. **Lastspännare** surringsstyrka 3000 kg. **Vinsch** med backmekanism och friktionsbroms. Draglängd=bandlängd 9,5 m. Dragförmåga: 400-500 kg. Utväxling 8:1.  
30-6050 ..... 298:-



**Spännrem** med kraftigt lås. Bandbredd 25 mm.  
Nr Längd Pris  
35-1281 0,5 m ..... 14:-  
35-1282 1,5 m ..... 17:-  
35-1283 3,5 m ..... 22:-  
30-7888 5,0 m ..... 29:-  
**Spännband 4-pack.** Bandbredd 18 mm. Längd 0,5 m.  
30-7067 ..... 28:-



**Spännband 1,8 m 2-pack** med 25 mm brett band, kraftigt lås och krokar, för snabb fastspänning av last.  
30-8927 ..... 59:-

**Rundsling** sömlös. Säkerhetsfaktor 7:1. Svensk tillverkning. O=omkrets i meter.  
Nr Last, kg O Pris  
30-3576-2 1000 2 79:-  
30-3576-7 2000 4 169:-  
30-3576-5 2000 6 298:-



**Elvinsch 125/250 kg** i kraftigt utförande för lyft och drag. Fäste för montering på 50 mm rör eller fyrkantprofil 45 x 45 mm. Manöverhandtag med 1,5 m sladd. Automatiskt stopp vid helt indragen vajer. Levereras med 12 m, 3 mm vajer, brytblock och anslutningssladd med stickpropp. Max kapacitet enkel-/dubbel-vajer 125/250 kg, lyfthöjd 11/5,5 m, hastighet 10/5 m/min. Motor 230 V, 510 W. Mått 340 x 135 x 170 mm. Vikt 11,5 kg.  
30-8704 ..... 895:-

**Elvinsch 200/400 kg** lika 30-8704 men med 3,8 mm vajer. Max kapacitet 200/400 kg. Motor 230 V, 980 W. Storlek: 400 x 145 x 190 mm. Vikt 16,5 kg.  
30-8705 ..... 1495:-

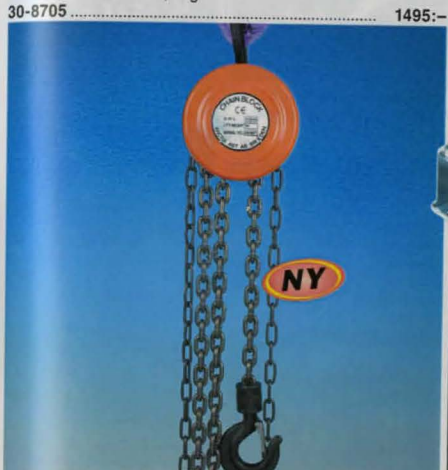

**Vinschar** av fözinkad stålplåt, reduktionsväxel med härdade drev och spärr. 30-6220 med växelåda för enkelt byte mellan två utväxlingar.  
Nr Max last Brott last Utv. Pris  
30-6217 250 kg 750 kg 3,2:1 ..... 169:-  
30-6218 320 kg 960 kg 4,1:1 ..... 198:-  
30-6220 500 kg 1500 kg 5,1:1/12:1 ..... 398:-  
**Vajer** med monterad krok. Diam. 5 mm, längd 9 m. Arbetslast 1000 kg, brottlast 2000 kg.  
30-6221 ..... 98:-  
**Brytblock** av stål för max. 5,5 mm vajer. Enkelt delbart. Max. belastning 2000 kg. Endast för rullande last, ej lyft.  
30-6392 ..... 98:-  
**Vinschband 10 m**, bredd 50 mm med krok och sydd ögla för bult. Brottlast. 2000 kg.  
30-8119 ..... 98:-  
Lyftblock med 6 mm kätting och smidda krokar. Max belastning 1000 kg. Lyfthöjd 3 m, minsta krokavstånd 30 cm. Vikt 9 kg.  
30-9222 ..... 495:-



**Elvinsch 12 V LD2000**, kraftig modell. Lämplig för montering på 4-hjuliga terrängmotorcyklar eller universell användning. Manöverhandtag med 1,2/1,8 m manöver-/batterianslutningskabel, inbyggt överbelastningsskydd. Koppling ger möjlighet att frikoppla och dra ut wiren för hand. Max dragkraft 907 kg enkel lina. 15 m stålwire diam 4 mm. Hastighet / strömförbrukning obelastad 3,2 m/min / 8 A, fullast 0,9 m/min / 120 A. Mått 28,5 x 10,5 x 10,5 cm. Vikt 5 kg.  
30-9253 ..... 598:-



**Vinschar** av fözinkad stålplåt, reduktionsväxel med härdade drev och spärr. 30-6220 med växelåda för enkelt byte mellan två utväxlingar.  
Nr Max last Brott last Utv. Pris  
30-6217 250 kg 750 kg 3,2:1 ..... 169:-  
30-6218 320 kg 960 kg 4,1:1 ..... 198:-  
30-6220 500 kg 1500 kg 5,1:1/12:1 ..... 398:-

**Vajer** med monterad krok. Diam. 5 mm, längd 9 m. Arbetslast 1000 kg, brottlast 2000 kg.  
30-6221 ..... 98:-  
**Brytblock** av stål för max. 5,5 mm vajer. Enkelt delbart. Max. belastning 2000 kg. Endast för rullande last, ej lyft.  
30-6392 ..... 98:-  
**Vinschband 10 m**, bredd 50 mm med krok och sydd ögla för bult. Brottlast. 2000 kg.  
30-8119 ..... 98:-

**Vinschband 10 m**, bredd 50 mm med krok och sydd ögla för bult. Brottlast. 2000 kg.  
30-8119 ..... 98:-

**Vinschband 10 m**, bredd 50 mm med krok och sydd ögla för bult. Brottlast. 2000 kg.  
30-8119 ..... 98:-

**Vinschband 10 m**, bredd 50 mm med krok och sydd ögla för bult. Brottlast. 2000 kg.  
30-8119 ..... 98:-



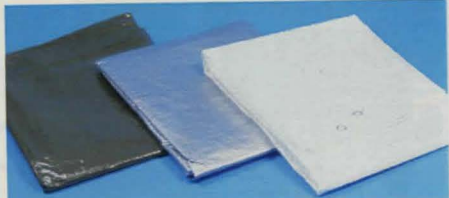

**Presenningar** av dubbel HD-polyeten med ingjuten armering. Svetsade, försedda med stadkant och aluminiumöljetter.

Nr	Färg	Mått i meter	Vikt/m <sup>2</sup>	UV impr.	Pris
34-967	grön/silver	2,4x3,5	135 g		49:-
34-968	grön/silver	3,5x5,3	135 g		109:-
34-969	grön/silver	5,3x7,1	135 g		219:-
34-970	grön/silver	3,9x5,9	140 g		139:-
34-971	grön/silver	5,9x9,3	140 g		298:-
44-1909	Halvtransp.	2,4x3,5	130 g	2 %	59:-
44-1910	Halvtransp.	3,8x5,9	130 g	2 %	139:-
44-3211	Vit	3,4x3,9	140 g		79:-

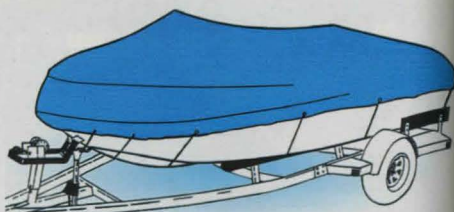

**Båttäckning** av konfektionerad dubbel HD-polyeten, med ingjuten tätvävd armering. UV 2% impr. för bättre resistens mot solljus. Lina av polypropylen för surring på trailer eller vagg medföljer. Färg blå.

Nr	Storlek	för båtar	Pris
44-2042	3,3x5,0 m	12-14 fot.....	229:-
44-2043	3,8x5,9 m	15-17 fot.....	339:-
44-2044	4,0x6,9 m	18-20 fot.....	449:-
44-2045	4,1x8,2 m	21-23 fot.....	495:-



**Presenning** av PVC-lagd polyesterväv (samma typ av material som används till lastbilskapell m.m.). Vikt 620g/m<sup>2</sup>, 0,47 mm tjocklek. Svetsfällade kanter med öljetter i varje hörn samt med 0,4 meters mellanrum.

Nr	Pris
34-1039	1,4 x 1,4 m 139:-
34-1040	1,8 x 2,8 m 329:-
34-1041	2,4 x 3,5 m 395:-
34-1042	2,9 x 4,9 m 645:-
34-1043	3,5 x 5,3 m 835:-
34-1044	3,8 x 5,9 m 995:-
34-1044	5,3 x 7,1 m 1595:-



**Tågvirke** av polypropylene. Längd 30 m. Brottlast 960 Kp och 1425 Kp.

Nr	Diam	Pris
34-973	8 mm.....	44:-
34-974	10 mm.....	59:-
<b>Presenningslina</b> 6 mm. 30m.		
34-1853		26:-



**Dragblock** av 4 mm stålplåt. Dubbla kuggkransar och spärrar, 5 mm ställlina och två smidda stålkrökar. CE godkänd för 1300 kg last. Utväxling 15:1. Vikt 4 kg. Endast för rullande last.

30-6201 Krokavstånd 0,6-1,95 meter..... 219:-  
**Dragblock** av 6 mm stålplåt. Dubbla kuggkransar och spärrar, 6 mm ställlina och med tre smidda stålkrökar. CE godkänd för 1500 kg last. Utväxling 15:1. Vikt 7 kg. Endast för rullande last.

30-6202 Krokavstånd 0,7-2,5 meter..... 398:-



**54:-**

**Öljettång** med 100 st öljetter, håldiam. 4 mm.  
 34-1476..... 54:-  
**Öljetter** till 34-1476, 100 st.  
 34-1477..... 19:-



**Dubbla nitar** för lädervaror. Förnicklad mässing. Storlek 7x7 mm: 100 st.  
 21-875..... 49:-



**Öljettset** med stans och 20 st öljetter av mässing. Håldiam. 10 mm.  
 25-461..... 49:-  
**Öljetter**, håldiam. 10 mm. 50 st/tp.  
 25-462..... 49:-  
**Öljettset**, 15 st öljetter och stans. Håldiam. 13 mm.  
 25-463..... 69:-  
**Öljettset**, 15 st öljetter och stans. Håldiam. 18 mm.  
 25-464..... 129:-



**Tryckknappsats**. Stans med 10 st blanka rostfria tryckknappar.  
 25-459 Diam. 15 mm. 49:-  
 25-460 Diam. 12 mm. 49:-

34-1239..... 98:-

**Presenningsklämmalämpig** när man vill minska storleken på en presenning eller om öljetten är trasig. 6 st/förp.  
 34-1239..... 98:-

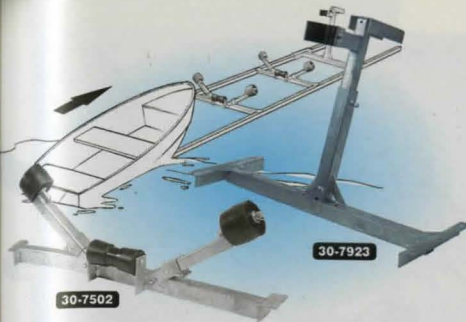

30-7502

**Båttöd** för uppdragning av båt på stranden, släpvagn, m.m. Kraftig konstruktion av galvaniserat stål med fäste för monteringen på t.ex. träreglar. Sidorullarna justerbara 7 - 21 cm över kölrulle, bredd 111 cm, max belastning 1000 kg, vikt ca 14 kg.  
 30-7502 Pr st..... 349:-  
**Vinschfäste** lämpligt i kombination med båttöd 30-7502 eller liknande. Passande vinsch 30-6218. Höjd justerbart 65 - 80 cm, bredd 111 cm, max belastning 1000 kg.  
 30-7923 Pr st..... 398:-  
**Gummirullar** med hål för 20 mm axel.  
 30-8061 Sidorulle diam. 110 mm. Längd 65 mm. .... 49:-  
 30-8062 Kölrulle diam. 60/80 mm. Längd 180 mm..... 89:-



**Vagn tillbehör**

Nr	Benämning	Diameter	Axelhåll	Längd	Pris
30-4591	Kölrulle	50/75 mm	20 mm	126 mm	59:-
30-4592	Kölrulle	59/63 mm	20 mm	197 mm	89:-
30-4593	Kölrulle	60/88 mm	20 mm	202 mm	136:-
30-4594	Sidorulle	82 mm	20 mm	74 mm	46:-
30-4595	Sidorulle	120 mm	20 mm	74 mm	64:-
30-5251	Stävstöd	Bredd 145 mm.			125:-



**Oljefilteravdragare** med inv. 1/2" och 3/8" fyrkantfäste samt utv. 21 mm sexkant fäste. För filter med diam. 60-102 mm.  
 30-6364..... 79:-  
**Oljefiltertång**. Gripvidd 75 - 95 mm.  
 30-943..... 39:-

**Tryckplatta "Jack Pad"** förhindrar trycksador vid lyft eller uppallning på profiler eller ömtåliga ytor. Passar både domkrafter och pallbockar. Mått 100x30 mm.  
 30-3473..... 89:-



30-6137

30-7724

**Hydrauliska domkrafter**. Stabilit utformande med trapetsgångad ställskruv och överbelastningskydd. CE-godkänd enligt TÜV.

Nr	Kap.	Lägsta-/högsta höjd	Vikt	Pris
30-6137	2 ton	181/297 mm	2,7 kg	89:-
30-6139	6 ton	216/343 mm	4,7 kg	159:-
30-6141	12 ton	241/384 mm	8,4 kg	289:-
30-6142	20 ton	242/392 mm	11,3 kg	369:-
<b>Garagedomkraft 2 ton</b> . Lägsta höjd 135 mm, högsta höjd 342 mm, längd 471 mm, vikt 9,5 kg.				
30-7724				169:-



**Garagedomkraft 2 1/4 ton** i verkstadsutförande med sänkingsmekanism i handtaget. Extra kraftig och stabil konstruktion. Lägsta höjd 135 mm. Högsta höjd 490 mm. Längd 695 mm. Vikt 34 kg. CE-godkänd enligt TÜV.  
 30-6810..... 798:-



**Pallbock**. Godkänd enl. ASS normer för 1,5 ton belastning. Högsta höjd 450 mm, lägsta höjd 300 mm. Vikt 2,7 kg.  
 40-3472 Pr st..... 89:-  
**Pallbock 2 ton** med snabbinställning av höjd. Högsta höjd 418 mm, lägsta höjd 265 mm. Vikt 2,4 kg. CE-godkänd.  
 30-9254 N Pr par 149:-



## Verktyg av hög kvalitet till fördelaktiga priser.



Tänger av kromvanadiumstål med mattfärgad yta. Mjuka grepphylsor för bekvämt grepp.

Nr	Typ	Längd	Pris
30-9032	Kombinationstång	175 mm	79:-
30-9033	Radiotång rak	150 mm	59:-
30-9034	Radiotång rak	200 mm	79:-
30-9035	Radiotång böjd	150 mm	59:-
30-9036	Radiotång böjd	200 mm	79:-
30-9037	Sidavbitare	150 mm	59:-
30-9038	Kabelskalare	150 mm	79:-
30-9039	Kraftavbitare	175 mm	79:-

Skruvmejslar av hög kvalitet med klingor av mattfärgad kromvanadiumstål och svartoxiderad spets. Handtag med mjukt inlägg för bästa grepp och kraftöverföring.

Skruvmejslar.

Nr	Typ	Klingmått	Totallängd	Pris
30-8800	Spår	3,2x75 mm	155 mm	19:-
30-8801	Spår	5,0x100 mm	195 mm	22:-
30-8802	Spår	6,0x100 mm	210 mm	23:-
30-8803	Spår	8,0x150 mm	270 mm	29:-
30-8804	PH0	4x75 mm	155 mm	19:-
30-8805	PH1	5x75 mm	170 mm	19:-
30-8806	PH2	6x100 mm	210 mm	23:-
30-8807	PZ0	4x75 mm	155 mm	19:-
30-8808	PZ1	5x75 mm	170 mm	19:-
30-8809	PZ2	6x100 mm	210 mm	23:-

Bitsmejsel med magnetfäste. Bits: Spår 4 mm, 5 mm, 6 mm, 7 mm, PH1, PH2 och PH3, PZ1, PZ2 och PZ3. Totallängd 190 mm.

30-8810 ..... 39:-

Skruvmejselsats 4 delar. Spårmejslar 5x75/6x150 mm, samt PH1x75/PH2x100 mm.

30-8811 ..... 79:-

Skruvmejslar isolerade VDE godkända för 1000 V.

Skruvmejselsats isolerad 7 delar. Innehåller spårmejslar 3,5x75/4x100/5,5x125/6,5x150 mm samt PH0x60/PH1x80/PH2x100 mm. Förpackat i plastlåda.

30-8798 ..... 139:-

Skruvmejselsats isolerad 3 delar med spårmejslar 3,5x75/5,5x125 mm samt PH1x80 mm.

30-8812 ..... 59:-

Skruvmejselsats 7 delar. Spårmejslar 3,2x75/5x100/6x100/8x150 mm samt PH0x75/PH1x75/PH2x100 mm. Förpackat i plastlåda.

30-8797 ..... 129:-

Torxmejselsats 7 delar. T10/T15/T20/T25/T27/T30x100 och T40x150. Förpackat i plastlåda.

30-8799 ..... 139:-



Hammare av smitt, härdat och polerat stål. Skaft med kraftigt gummihandtag.

Nr	Skaft	Längd	Vikt	Huvud	Pris
30-8955	Glasfiber	330 mm	780 g	16 oz	98:-
30-8956	Stålrör	330 mm	760 g	16 oz	98:-
30-8957	Helsmitt stål	345 mm	930 g	20 oz	169:-



Skiftnyckel av fosfaterat kromvanadiumstål. Laseretsad skala. Kraftigt handtag med mjukt inlägg för bekvämt grepp.

Nr	Gripv.	Längd	Pris
30-9022	24 mm	6"	69:-
30-9023	30 mm	8"	82:-
30-9024	34 mm	10"	98:-
30-9025	41 mm	12"	129:-

## Basverktyg av god kvalitet till låga priser.



Skruvmejselsats. Innehåller 9 mejslar med klingor av kromvanadiumstål och handtag med mjuka inlägg för bästa grepp. Spårmejslar 3x75/6x38/5x75/6x100/8x150 mm. Stjärnmejslar PH0x75/PH1x75/PH2x38/PH2x100 mm. Förpackat i kraftig plastlåda.

30-8836 ..... 89:-



Skiftnyckelsats 4 delar av härdat verktygsstål med mattfärgad yta. Storlek 4", 6", 8", 10". Laseretsad skala.

30-9026 ..... 98:-



Tänger av härdat verktygsstål. Höglanspolerat utförande med plastade skänklar.

Nr	Typ	Längd	Pris
30-7735	Kombinationstång	180 mm	39:-
30-7736	Radiotång	160 mm	29:-
30-7737	Sidavbitare	160 mm	29:-
30-7738	Rundtång	160 mm	29:-



Hylsnyckelsats 11 delar 3/8", av kromvanadiumstål. Innehåller 10 st 6-kantshylsor 10-22 mm med rundade hörn för maximalt grepp och spårhandtag med tryckknappslåsning.

30-9207 ..... 98:-



Hammare av härdat hejarsmitt stål. Glasfiberskaft med gummihandtag. Vikt 16 oz.

30-8393 ..... 69:-

Plåtbockningsverktyg med automatisk inställning för olika plåtjocklekar. Fastslåsning med excenter. Största plåtbredd 600 mm. Max tjocklek: aluminiumplåt 2 mm, aluminiumplåtstång 4 x 50 mm, järnplåt 1 mm. Med detta verktyg kan man lätt bocka till ett chassi etc. Vikt ca. 10 kg. Svensk tillverkning.

40-5064 ..... 798:-



Hylsnyckelsats tillverkad av mattförokromat kromvanadiumstål. 6-kantshylsor med rundade hörn för maximalt grepp. Spärrhandtag med tryckknappsåsning.



30-8913

30-8914

**Hylsnyckelsats 72 delar** med 1/4" och 1/2" fäste. Med 1/2" fäste: 16 st hylsor 10-27 mm, tändstiftshylsa 21 mm, spärrhandtag, förlängare 125 mm/250 mm, T-handtag och vinkel. Med 1/4" fäste: 10 st hylsor 4-13 mm, spärrhandtag, förlängare 75 mm, skruvmejselhandtag/förlängare 150 mm och bitshållare för 6-kant bits. Med 6-kant fäste: 33 st bits för spår/Phillips/Pozi/Insex/Torx. 3 st vinkelnycklar för Insex. I plastlåda.

30-8913 ..... 298:-

**Verktygssats 108 delar** med 1/4" och 1/2" fäste. Med 1/2" fäste: 14 st 12-kantshylsor 10-27 mm, 9 st 12-kantshylsor 3/8"-13/16", spärrskaft, förlängare 125 mm samt 16 och 21 mm tändstiftshylsor. Med 1/4" fäste: 13 st 6-kantshylsor 4-13 mm, 9 st långa hylsor 5-13 mm, spärrskaft, bitshållare för 6-kant bits, skruvmejselhandtag/förlängare 150 mm, förlängare 50/100 mm. 8 st blocknycklar 7-15 mm, 4 st lednycklar 8-15 mm. Med 6-kantfäste: 26 bits för spår/Phillips/Pozi/Insex/Torx, 4 st vinkelnycklar för Insex. I plastlåda.

30-8914 ..... 498:-

**Hylsnyckelsats 19 delar** 1/2". Innehåller 18 st 6-kantshylsor 8-32 mm.

30-8610 ..... 198:-



30-8609

**Hylsnyckelsats 27 delar** 1/4". Innehåller 12 st 6-kantshylsor 4-13 mm och 14 st bits, för spår/Phillips/Insex/Torx.

30-8609 ..... 149:-



**Spärrhandtag** av mattförokromat kromvanadiumstål.  
20-1843-14 Spärrhandtag 1/4" ..... 65:-  
20-1843-12 Spärrhandtag 1/2" ..... 98:-



**Momentnyckel** med spärr och 1/2" fyrkantfäste för hylsor. Skala 40-210 Nm för inställning av önskat moment. Signal "klick" utlöses då inställt moment uppnås. Längd. 48 cm. Vikt 1,3 kg.

30-6309 ..... 289:-



**Hylsnyckelsats 14 delar** av kromvanadiumstål med 3/4" fäste. Kraftig sats för lastbilar, traktorer, verkstäder m.m. Plåtåda innehållande 10 st 12-kant hylsor 22-50 mm, spärrhandtag, förlängare 100/200 mm samt T-handtag.

30-3457 ..... 749:-



**Hylsats TORX**. E10, E11, E12, E14, E16, E18, E20, E22 och E24 hylsor av kromvanadiumstål med 1/2" fäste. Levereras på hållare för upp-hängning.

30-7771 ..... 179:-

**Förvandlingshylsor.** Gör det möjligt att använda hylsor med 3/8" och 1/4" fyrkantfäste på 1/2" fäste.

20-1319 ..... 39:-



**Bitsats med adapter** för 1/2" fäste, 7 st 30 mm och 7 st 75 mm långa bits i förvaringslåda.

**Bitsats Torx** T20, T25, T30, T40, T45, T50 och T55.

30-6748 ..... 89:-

**Bitsats** Sexkant 4, 5, 6, 7, 8, 10 och 12 mm

30-6749 ..... 89:-



**Verktygssatser Proffs** tillverkade av högvärdigt mattförokromat kromvanadiumstål. 6-kantshylsor med rundade hörn för maximalt grepp. Spärrhandtag 72-stegs med svängt skaft och handtag med mjukt inlägg för bästa grepp och komfort, tryckknappsåsning ger säkert fäste av hylsan. Levereras i kraftiga plastlådor. 10 års garanti.

30-8908

30-8909

**Hylsnyckelsats 1/4" 40 delar.** Innehåller: 12 st hylsor 4-13 mm, spärrhandtag, mejselhandtag/förlängare 150 mm, vinkelled, 16 st bits (2 st spår 5,5, 7 mm, 2 st Phillips 1, 2, 2 st Pozi 1, 2, 7 st Torx 8-30, 3 st 6-kant 4-6 mm) och 5 st. 6-kantnycklar 1,25 - 3 mm.

30-8908 ..... 269:-

**Hylsnyckelsats 68 delar,** 1/4" och 1/2". 1/4" fäste: 12 st hylsor 4-13 mm, spärrhandtag, mejselhandtag/förlängare 150 mm, vinkelled, 20 st bits (3 st spår 4-7 mm, 3 st Phillips 1-3, 3 st Pozi 1-3, 4 st 6-kant 3-6 mm, 7 st Torx T8-T30). Med 1/2" fäste: 17 st hylsor 10-32 mm, spärrhandtag, T-handtag/förlängare 250 mm, förlängare 63 mm, vinkelled, tändstiftshylsa 16 + 21 mm, 5 st 6-kantnycklar 1,25-3 mm.

30-8909 ..... 649:-

**Verktygssats 77 delar.** Med 1/4" fäste: 9 st 6-kantshylsor 4-12 mm, spärrhandtag, vinkelled, T-handtag, förlängare 75 mm, adapter för bits med 21 st bits (4 st spår 3-7 mm, 4 st Phillips 0-3, 3 st Pz 1-3, 5 st 6-kant 2-6 mm, 5 st Torx T10-T30). Med 1/2" fäste: 13 st 6-kantshylsor 10-32 mm, spärrhandtag, förlängare 125/250 mm, vinkelled, tändstiftshylsa 21 mm. 7 st 6-kantnycklar 1,5-10 mm. 11 st blocknycklar (12-kant ring med rundade hörn) 7-19 mm. 4 st lednycklar 8-15 mm.

30-8910 ..... 798:-

**Spärrhandtag** 72-stegs med svängt skaft, handtag med mjukt inlägg. Tryckknappsåsning ger säkert fäste av hylsan.

30-8911 1/4" ..... 149:-

30-8912 1/2" ..... 198:-

**Verktygssats 43 delar** med 1/4" och 3/8" fäste. Innehåller: 27 st 6-kantshylsor 4-17 mm och 5/32"-3/4", skiftnyckel, spärrskaft, förlängare 70 mm, bitsskruvmejsel med spärrmekanism, 10 st bits spår/Phillips/Insex/Torx och 2 adaptors.

30-8888 ..... 129:-

**Hylsnyckelsats 37 delar** Med 1/4" och 3/8" fäste. Tillverkad av förokromat kromvanadiumstål. 15 st 6-kantshylsor med rundade hörn för maximalt grepp 4-19 mm, tändstiftshylsa 21 mm, förvandlingshylsa 1/4"-3/8", 1/4" bitsadapter, 3/8" spärrhandtag, 1/4" mejselhandtag/förlängare 150 mm, 3/8" förlängare 50, 150 mm, 12 st bits (3 st spår 4-7 mm, 3 st Phillips 1-3, 6 st 6-kant 3-8 mm) samt 3 st 6-kant nycklar 1,5-2,5 mm.

30-8083 ..... 99:-

**Verktygssats 25 delar.** Med 1/4" fäste: 9 st 6-kantshylsor 5-13 mm, 7 st bits, förlängare, bitsadapter samt spärrskaft. Handtag med mjukt grepp och 4 st dubbelbits. Förpackat i kraftig låda.

30-8323 ..... 139:-



**Verktygssats 48-delar,** innehåller 6-kantshylsor, spärrskaft, skruvmejsel, bits, bitshållare, tänger m.m. i praktisk förvaringslåda.

30-6227 ..... 198:-





**Blocknycklar förkromade och smidda av hårdat kromvanadiumstål. Satserna levereras i praktisk hållare.**

**Blocknyckelsats 11 delar.** Gripvidd 8, 10, 11, 12, 13, 14, 15, 16, 17, 18 och 19 mm.  
30-5294 ..... 109:-

**Blocknyckelsats 24 delar.** Gripvidd: 7 till 32 mm.  
30-5295 ..... 369:-

**Blocknyckelsats tum 8 delar.** Gripvidd: 5/16, 3/8, 7/16, 1/2, 9/16, 5/8, 11/16 och 3/4.  
30-5296 ..... 119:-



**Blocknyckelsats 8 delar av kromvanadiumstål 6-19 mm.** Levereras i praktisk hållare.  
30-8348 ..... 59:-



**Blocknyckelsats 7 delar av förkromat kromvanadiumstål med 72-tänders spärreknis. Gripvidd 8, 10, 12, 13, 14, 17, 19 mm. Förpackad i plastlåda.**  
30-9021 ..... 549:-



**Blocknyckelsats BAHCO.** Kävtvinkel 15°, ringände med invändig 12-kant Dynamic Drive-profil och skaftvinkel 15°. 10 delar 8-22 mm.  
30-8900 ..... 495:-



**Ringnyckelsats av kromvanadiumstål.** Förkromade med polerade huvuden. 8 nycklar i dim. 6 - 22 mm.  
30-5297 ..... 98:-



**Lednyckelsats av kromvanadiumstål.** Svensk modell.  
Nr Nyckelvidd Pris  
20-2151 8-9 mm 35:-  
20-2152 10-11 mm 39:-  
20-2153 12-13 mm 47:-  
20-2154 14-15 mm 53:-  
20-2155 16-17 mm 59:-  
**Lednyckelsats med sex lednycklar av kromvanadiumstål.** Nyckelvidd 8-19 mm. Svensk modell. Lev. i plastfodral.  
30-8519 ..... 149:- 30-4833 ..... 239:-



**Blocknyckelsats.** Kort modell för bra åtkomlighet i trånga utrymmen. Höglegerat verktygsstål med mattförkromad yta. Gripvidd 10, 11, 12, 13, 14, 15, 16, 17, 18 och 19 mm.  
30-7753 ..... 189:-

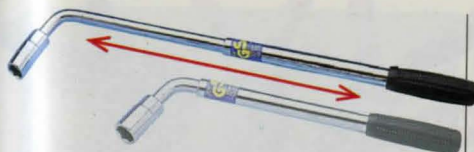

**Teleskophandtag av kromvanadiumstål** med 1/2" fäste och 19/21 mm 6-kant hylsa. Lossar i utdraget läge även de mest envisa muttrar.  
30-3557 ..... 69:-



**Fälgkors** med hylsor 17, 19, 21 och 22 mm. Passar till fälgmuttrarna på de flesta bilar. Ett oumbärligt verktyg vid hjulbyte. Nyckellängd 38 cm.  
30-6117 ..... 49:-



**Kullageravdragare** av stål med tre ställbara backar för enkel demontering av kullager. Ställbar innerdiameter 13-38 mm.  
30-3763 ..... 198:-

**Verktygssats för tändstift.** Ledat T-handtag med 1/2" fyrkantfäste. Två hylsor 16 och 21 mm. Tändstiftsmått med justerare och mässingborste.  
30-6903 ..... 59:-



**Tändstiftsnyckel** med ställbar spärr och ledat 21 cm långt handtag. Två hylsor 16 och 21 mm samt förlängning.  
30-1030 ..... 59:-



**Kombinationsavdragare** för svänghjul på mopedmotorer. Nr Yttergånga Pris  
20-2603 22/26x1,5 mm 94:-  
30-8611 24/27x1,0 mm 94:-



**Avdragare** med 3 st. vändbara armar för in- eller utv. grepp. -4 ej med roterande bricka.  
Nr Gripvidd Pris  
30-3772-4 75 mm 59:-  
30-3772-5 100 mm 79:-  
30-3772-6 150 mm 129:-



**Skiftnyckelsats** 4 delar av hårdat verktygsstål med mattförkromad yta. Storlek 4", 6", 8", 10". Laseretsad skala.  
30-9026 ..... 98:-



**Skiftnyckel Bahco ergo**, av specialstål och fosfaterad.

Nr	Gripv.	Längd	Pris
30-1055	13 mm	4"	159:-
30-1056	19 mm	6"	169:-
30-1057	26 mm	8"	179:-
30-1058	30 mm	10"	229:-



**Skiftnyckel Bahco ergo** av specialstål. Fosfaterad. Med mjukt grepp.

Nr	Typ	Gripvidd	Längd	Pris
30-8551	9029	32 mm	6"	198:-
30-8128	9031	38 mm	8"	229:-



**Rörtång**, svensk modell tillverkad av smitt kromvanadiumstål. Hårdade käftar.

Nr	Gripvidd	Fördiam.	Längd	Pris
30-7206	42 mm	1"	320 mm	149:-
30-7207	70 mm	2"	560 mm	259:-



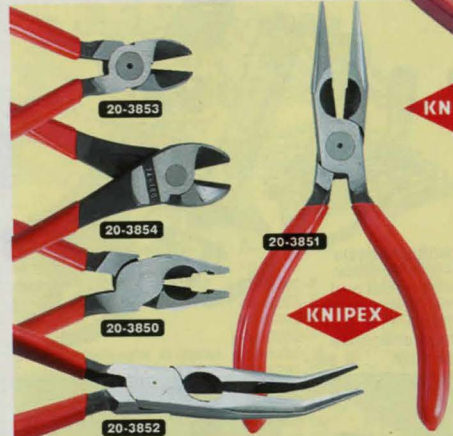

Tänger KNIPEX, för bättre resultat med mindre kraft. Samtliga avbitare induktionshårdade. Polerat huvud samt plastade skänklar. Kraftsidavbitare och komb.tång klipper pianotråd.

Nr	Typ	Längd	Pris
20-3850	Kraftkomb.tång	180 mm	179:-
20-3851	Radiotång rak	140 mm	164:-
20-3852	Radiotång böjd	200 mm	239:-
20-3853	Sidavbitare	140 mm	164:-
20-3854	Kraftavbitare	180 mm	229:-



**Kraftavbitare KNIPEX** med hävstångsfunktion. Klipper 5 mm mjuk tråd och 3,5 mm pianotråd. Längd 200 mm.  
30-4490 ..... 398:-



**Polygriptång** av härdat verktygsstål med plastade skänklar. Gripvidden ställbar i olika spår.

Nr	Längd	Pris
30-8190	165 mm	39:-
30-7733	240 mm	59:-
30-7734	300 mm	69:-

**Polygriptång** av härdat verktygsstål med plastade skänklar. Gripvidd upp till 150 mm ställbar i olika spår. Längd 500 mm.  
30-8860 ..... 198:-



Tänger se även sid. 166-167

**Tångsats KNIPEX.** Kraftkombinationstång 180 mm, Kraftavbitare 160 mm, och Polygrip "Cobra" 250 mm med knappinställning.  
30-6920 ..... 498:-



**Polygriptång KNIPEX "Cobra"** med knappinställning. Tillverkad av kromvanadiumstål med genomgående dubbel led. "Komforthandtag" med mjukt inlägg för bästa grepp.

Nr	Längd	Gripvidd	Pris
30-8579	180 mm	30 mm	249:-
30-8580	250 mm	36 mm	259:-
30-8581	300 mm	48 mm	359:-



**Polygriptång KNIPEX "Alligator"** av vanadiumstål med patererad genomgående dubbel ställbar spärrled. Plastbelagda skänklar.

Nr	Längd	Gripvidd	Pris
30-8582	180 mm	30 mm	179:-
20-1182	240 mm	35 mm	189:-
20-1183	300 mm	45 mm	259:-



**Tångnyckel KNIPEX.** Greppar bultar och muttrar (även skadade och smutsiga) säkert helt utan glapp. Knappinställning och "spärrskafsfunktion" vid nytt grepp. Särskilt lämplig för armaturer med kromad yta. Gripvidd 10-32 mm, längd 250 mm.  
30-9266 ..... 249:-



**Hovtång** av kromvanadiumstål med plastade skänklar. Längd 200 mm.

30-8122 ..... 69:-



**Kraftavbitare/Najttång** av kromvanadiumstål med plastade skänklar. Längd 225 mm.

30-8320 ..... 69:-



**Låsringstänger** av härdat verktygsstål. Plastade skänklar. Längd 175 mm.

Nr	Typ	Pris
30-8123	Rak utvändig	39:-
30-8124	Böjd utvändig	39:-
30-8125	Rak invändig	39:-
30-8126	Böjd invändig	39:-



**Låsringstångsats** med tänger för ytter- och innerring. Vinylklädda skänklar. Levereras med 4 par utbytbara käftar. Längd 160 mm.

20-2566 ..... 79:-



**Tångsats** med 160 mm radiotång och sidavbitare. Tillverkade av mattförkromat, höglegerat verktygsstål. Levereras med bältesficka i nylon.

30-8318 ..... 59:-

N = Ny produkt i årets katalog. 2-års garanti se köpinformation sid 420.



**Tång och skiftnyckelsats** med fem extra kraftiga verktyg. 8" radio-, 7" kombinationstång och 10" polygrip av kromnickelstål. 10" skiftnyckel av kromvanadiumstål, gap 34 mm. 10" svetstång av krommolybdenstål.

30-9043 ..... 298:-



**Tång och skiftnyckelsats.** Tillverkade av härdat verktygsstål med mattförkromad yta. Längd 165-255 mm.

30-9042 ..... 179:-



**Tång och skiftnyckelsats.** Tillverkade av härdat verktygsstål. Längd 160-200 mm.

30-8319 ..... 98:-



**Tångsats**, med tre tänger i härdat verktygsstål. Plastade skänklar. Längd 125-160 mm.

30-6759 ..... 79:-

**Fisketång** av polerat rostfritt stål. Specialslipade käftar. Längd 160 mm.

30-7739 ..... 129:-







**Plätsax** med fint tandade skär av kromvanadiumstål. Utväxling för större klippkraft. Skänklor av pressad stålplåt med mjuka handtag för bästa grepp. Längd 250 mm.

- 30-8566 Höger..... 69:-  
 30-8567 Vänster..... 69:-  
 30-8568 Rak..... 69:-



**Bultsax/kraftavbitare** med smitt huvud och plastade skänklor. Justerbar. Längd 210 mm. Klipper 4 mm.

- 30-6888..... 59:-



**Bultsax** med hejarsmitt huvud och oljehärdade skär (Rockwell C 56-61). Justerbar. Skänklor av stålrör med gummi-handtag.

- 30-2201 Längd 18", 45 cm. Klipper 8 mm..... 229:-  
 30-2202 Längd 24", 60 cm. Klipper 10 mm..... 298:-



**Inspektionsspegel** 50 mm diam. Med kulle, 18-32 cm skaft.

- 20-1472..... 44:-  
**Plockmagnet** med teleskopiskt skaft och kraftig magnet. Längd 15 - 57 cm.  
 30-8679..... 29:-



**Plätsax** med induktionshärdade käftar av krommolybdenstål. Utväxling gör att man lätt klipper upp till 1,5 mm tjock plåt, rostfritt till 0,8 mm. Längd 26 cm.

- 30-9041..... 149:-



**Kabeltång** av härdat verktygsstål. Specialslipade käftar för enkel kabelskalning. Plastade skänklor för bra grepp. Längd 160 mm.

- 30-7685..... 89:-



**Vajertång** med plastade skänklor för kapning av upp till 3 mm stålvajer.

- 30-8321..... 98:-



**Gångjärnsriktare.** Svensk tillverkning.

- | Nr      | Utförande | Passar            | Hål mm. | Pris |
|---------|-----------|-------------------|---------|------|
| 30-1526 | Dubbel    | ytterdörr/fönster | 14/17   | 84:- |
| 30-6933 | Dubbel    | ytterdörr/garage  | 19/22   | 95:- |



**Kabelskalare.** Skalar automatiskt en eller flera ledare med area 0,13-6,0 mm<sup>2</sup>. Ställbart skaltryck. Kan även användas vid pressning av kabelskor och som avbitare.

- 20-3837..... 98:-



**Skaltång** självjusterande för kablar mellan 0,2 - 6,0 mm<sup>2</sup>. Ställbar skallängd 5-12 mm. Inbyggd avbitare.

- 30-7774..... 198:-



**Hylsmejsel** med böjligt skaft för slangklämmor, m.m. Vändbar 6-kant hylsa, 6 och 7 mm.

- 30-8859..... 59:-



**Stift-klammerurdragare** även utmärkt för att öppna färgburkar.

- 20-4822..... 21:-



**Slagskruvmejsel,** ställbar för kraftig i eller urdragning av skruvar och muttrar, t.o.m. fastrostade. Utbytbara spårklingsor 8, 10 mm breda och kryssmejslar nr 2 och 3. Dessutom kan vanliga hylsor med 1/2" fyrkantfäste infästas istället för klinghållaren. Mycket kraftig konstruktion. Vikt 1 kg.

- 30-2023..... 69:-

**Reservklingsor** för slagskruvmejsel 30-2023. Sats om 4 olika.

- 30-5573..... 29:-



**Magnetskål** av rostfri plåt, med kraftig gummiklädd magnet. Håller små delar på plats och kan fästas på t.ex. bilen utan att repa. Diam. 150 mm, djup 30 mm.

- 30-5847..... 49:-



**Syl- Prylset** med plasticskaft och rund resp. fyrkantspets. Totalängd 18 cm.

- 30-5154..... 19:-



**Blindnitsortiment** med 500 sorterade nitar 2,4, 3,2, 4,0 och 4,8 mm i plastlåda.

- 30-6894..... 79:-

**Blindmutter** av aluminium. Förp. om 50 st.

- 20-3029-3 M3..... 67:-

- 20-3029-4 M4..... 69:-

- 20-3029-5 M5..... 75:-

- 20-3029-6 M6..... 98:-

- 20-5124 ST/AL..... 26:-



**Blindnittång** kraftig 2-vägs modell med utbytbara munstycken för nitdiam. 2,4, 3,2, 4,0 och 4,8 mm. Längd 280 mm.

- 30-8895..... 129:-



**Nittång** med vridbart huvud. Utbytbara munstycken för 2,4 mm, 3,2 mm, 4 mm och 4,8 mm nitdiam. Längd 290 mm.

- 30-4149..... 179:-

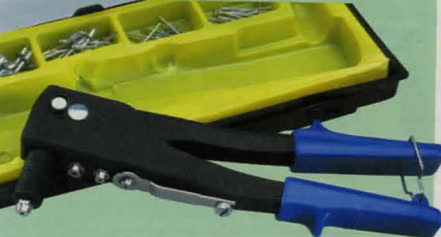

**Nitsats** med 100 st nitar samt kraftig nittång för 2,4, 3,2, 4 och 4,8 mm nitdiam. Längd 260 mm. Förp. i plastlåda.

- 30-8894..... 98:-



**Blindmutter/blindnittång** med vridbart huvud. Utbytbara munstycken för nit 2,4, 3,2, 4,0, 4,8 mm och dragdornar för blindmutter M3, M4, M5, samt M6. Levereras i praktisk förvaringsväska av kraftig plast.

30-5206..... 298:-  
**Blindnit** av ST=stål, AL=aluminium, RF=rostfri, TT=tryckttät, V=vit, S=svart.

Nr	Material	Färg	Diam	Längd	Max. grepp	Pr/100st
20-5122	ST/AL		3,2 mm	8 mm	5,5 mm	24:-
20-5132	RF/RF		3,2 mm	8 mm	5,5 mm	78:-
30-8344	ST/AL	V	3,2 mm	8 mm	5,5 mm	49:-
30-8345	ST/AL	S	3,2 mm	8 mm	5,5 mm	49:-
30-8343	ST/AL/TT		4,0 mm	9,5 mm	5,0 mm	59:-
30-8341	ST/AL		4,0 mm	10 mm	6,5 mm	29:-
20-5125	ST/AL		4,0 mm	12 mm	8,5 mm	32:-
30-8342	ST/AL		4,0 mm	16 mm	12,5 mm	45:-
20-5123	ST/AL		3,2 mm	12 mm	9,5 mm	32:-
20-5124	ST/AL		4,0 mm	8 mm	4,5 mm	26:-



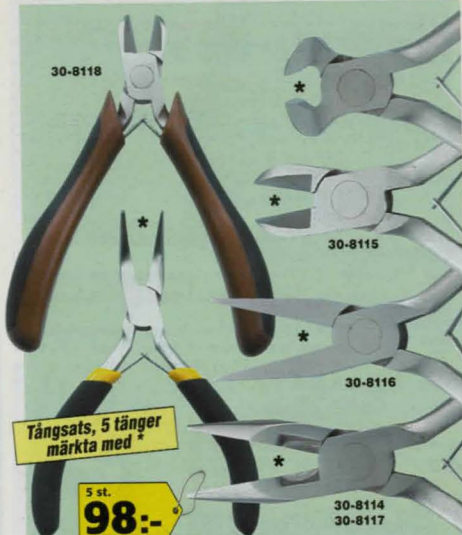

Tångsats, 5 tänger märkta med \*

5 st. 98:-

**Elektroniktänger** av mattförkromat hårdat verktygsstål. Bladfjäder och plastade skänklar med halkfri yta för bekväm hantering.

- 30-8113 Tångsats, 5 tänger längd 110-150 mm. .... 98:-
- 30-8114 Radiotång, längd 120 mm ..... 29:-
- 30-8115 Sidavbitare, längd 110 mm ..... 29:-
- 30-8116 Flackotång, längd 120 mm ..... 29:-

**Elektroniktänger** lika 30-8114/30-8115 men med kraftiga grepphylsor med mjuka inlägg.

- 30-8117 Radiotång, längd 130 mm ..... 39:-
- 30-8118 Sidavbitare, längd 120 mm ..... 39:-



**KNIPEX precisionstänger** i ESD utförande för elektronik och finmekanik med mjuka grepphylsor.

**Sidavbitare** av högljanspolerat specialverktygsstål med dubbelled och bladfjäder. Klipper tråd: mjuk 0,3-1,3 mm / halvhård max 1,0 mm. Längd 115 mm.

- 30-7357 ..... 349:-
- Sidavbitare** helt av rostfritt stål. Klipper tråd: mjuk 0,2-1,6 mm / halvhård max 1,0 mm. Längd 125 mm.
- 30-7358 ..... 198:-



**Verktygssats 42 delar** för finmekanik med sidavbitare, radiotång, 4 instrumentmejslar spår/PH, bitsskruvmejsel med spårmekanism, 24 bits för PH/PZ/Torx/6-kant/spår-skruv, 8 st 6-kanthylsor 6-13 mm med adapter, förlängare samt pincett. Lev. i plastlåda.

- 30-9114 ..... 119:-



**Verktygssats** för finmekanik med sidavbitare, radiotång, sex instrumentmejslar spår/PH, nio bits för PH/PZ/Torx/spår-skruv, fyra 6-kanthylsor samt handtag för bits.

- 30-5613 ..... 79:-

**Verktygssats** för mobiltelefon. Passar de flesta modeller. Innehåller: instrumentmejslar med roterande topp, T-5, T-6, T-8, Ph 0, spår 2,0 mm, 3 specialmejslar, 2 specialhylsor samt 2 skalöppnare. Levereras i plastlåda.

- 30-8074 ..... 129:-



**Minitångsats.** Sex olika tänger med plastade grepp. Ferrit med fjädrande skänklar. Längd 115-130 mm.

- 30-4275 ..... 139:-



Krom-molybden

**Verktygssats** med 16 delar: 6 st spårmejslar 0,8-3,8 mm, 4 st stjärnmejslar nr 0 och 1, sexkantnycklar 1,5, 2,0, 2,5 mm, samt sexkanthylsnycklar 3,0, 4,0, 5,0 mm.

- 30-2986 ..... 109:-

**Skruvmejselsats mini** med två Ph 0, två spårmejslar bredd 3 mm (en med inbyggd kabelskalare) samt en syl. Samtliga med plasthandtag. Längd 115 mm.

- 30-6885 ..... 19:-

**Spårmejselsats** med 6 olika, bredd 0,8-3,8 mm.

- 30-1950 ..... 39:-



**Elektronikmejslar.** Precisionmejslar med klingor av hårdat krom-molybdenstål och greppvänliga handtag med mjukt inlägg och roterande topp. Samtliga satser levereras i förvaringslåda av plast.

**Torxmejselsats 7 delar.** Innehåller: T4, T5, T6, T7, T8, T9 och T10. Totallängd 120 mm.

- 30-8540 ..... 119:-
- 30-8543 Torxmejsel T6 Totallängd 120 mm. .... 23:-
- 30-8544 Torxmejsel T7 Totallängd 120 mm. .... 23:-

**Elektronikmejselsats 13 delar.** Innehåller: spår 0,6 mm, 0,8 mm, 1,0 mm, 1,5 mm, 2,0 mm, 2,5 mm, 3,0 mm, 4,0 mm samt Ph00, Ph0, Ph1, PZ0, PZ1. Totallängd 120 mm.

- 30-8541 ..... 179:-

**Elektronikmejselsats 7 delar.** Innehåller: spår 2,0 mm, 2,5 mm, 3,0 mm, 4,0 mm samt Ph00, Ph0, Ph1. Totallängd 155/165 mm

- 30-8542 ..... 129:-

**Elektronikmejselsats** med 7 st vändbara klingor. Klingor: Spår 2 mm, 3 mm, 4 mm samt Ph00, Ph0, Ph1, T6, T7, T8, T9, T10, T15 och T20. Totallängd justerbar 125-200 mm.

- 30-8545 ..... 98:-

**Elektronikbitsmejsel** med 30 bits av krom-molybdenstål. Spår 1,0, 1,5, 2,0, 2,5, 3,0, 3,5, 4,0 mm, Torx T4, T5, T6, T7, T8, T9, T10, T15, T20, Ph 000, 00, 0, 1, PZ 0, 1, 6-kant 0,7, 0,9, 1,3, 1,5, 2,0, 2,5, 3,0, 4,0. Totallängd justerbar 140-200 mm.

- 30-8546 ..... 129:-



**Instrumentmejsel** med sex precisionsslipade tunna klingor i kromvanadiumstål. Lev. med fyra spårklingor bredd 1,0-2,5 mm samt Philips 00 och 0, förvaras i skaftet.

- 30-9109 ..... 69:-

**Instrumentmejselsats 6 st** mejslar med förkromade skaft och klingor av svartoxiderat hårdat stål. Spår 1,4, 2,0, 2,4, 3,0 Phillips 0 och 1. Totallängd 85-110 mm.

- 30-6427 ..... 19:-



**Instrumentmejsel** med 6 st klingor, spår 1,5, 2,0, 2,5 mm, PH0, PH1 samt en syl, som förvaras i handtaget. **Osorterade färger.**

- 30-8564 ..... 29:-

**Elektronikmejselsats isolerad 7 delar,** VDE godkänd för 1000 V. Innehåller: Spår 1,5/1,8/2,0/2,5/3,0 mm, PH0/PH1.

- 30-8833 ..... 129:-



**Skruvmejsel** med spänningsprovare, 220-250 V. Längd 140 mm.

- 20-4247 ..... 19:-





**Bitskruvmejsel** med spärrmekanism och mjukt handtag. Lev. med 24 bits och hylsor av kromvanadiumstål, spår 3-7 mm, PH 0-3, PZ 1-3, T10-30 samt hylsor 5-10 mm. Förpackat i kraftigt nylonfodral med fäste för bälte. 30-9113..... 79:-



**Bitskruvmejselsats** 61 delar. Mejsel med spärrmekanism samt mjukt handtag för bästa grepp. Bitsats av Cr-V stål med 60 bits: Spår, Phillips, Pozi, Torx, 6-kant, spår med stift, 6-kant med stift och Torx med stift. 30-8565..... 79:-



**Bitskruvmejsel** med spärrmekanism och flexibel axel lämplig för svåråtkomliga utrymmen. Inbyggd bitshållare i handtaget med 12 bits och förlängare. 30-8572..... 98:-

**Bitskruvmejsel** med spärrmekanism. Levereras med 6 st bits för spår-, PH- och PZ-skruv som förvaras i handtaget. Totallängd 12 cm. 30-8569..... 46:-



**Skruvmejsel** med inbyggd spärrmekanism. Kraftigt gummi-lätt handtag ger ett högt vridmoment. Levereras i smidig bälteshållare med 10 bits för spår-, Phillips- och poziskruv. 30-6116..... 39:-

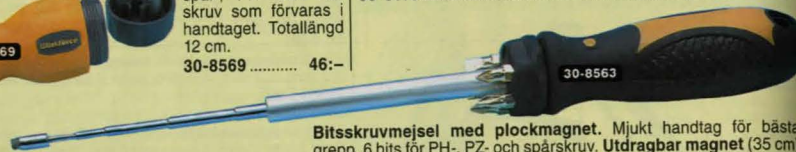

**Bitskruvmejsel med plockmagnet.** Mjukt handtag för bästa grepp. 6 bits för PH-, PZ- och spårskruv. **Utdragbar magnet** (35 cm) för upplöckning av tappade detaljer på svåråtkomliga ställen. 30-8563..... 29:-



**Kraftskruvmejslar** av kromvanadium stål med extra stark patenterad spärrmekanism omställbar mellan höger/vänstergång. Klarar 66 Nm vridmoment, 4,4 gånger mer än vad standard kräver. Handtag med mjukt grepp och uttag för 17 mm nyckel (ej 30-5021) ger extra vridkraft.

Nr	Utförande	Pris
30-8337	Pistolgrepp med 6 bits.....	79:-
30-5021	Vikbar till 90° med 6 bits.....	79:-
<b>Kraftskruvmejsel</b> , utdragbar 215-320 mm med 8 bits och 1/4" 4-kant adapter samt 7 st 6-kant hylsor 6-13 mm.		
30-8338	.....	129:-



**Flexdriver** 40 delar. Skruvmejsel med mjukt handtag och vinkelväxel, speciellt lämplig vid användning i tränga utrymmen. Levereras med: Stabiliseringsvinge, förlängare, hylsor 4-13 mm samt 24 bits (spår, PH, PZ, 6-kant och Torx) i förvaringslåda. Kan även användas till skruvdragare, max 400 v/min. 30-8562..... 98:-



**Bitsats** med 14 st bits av kromvanadiumstål för spår 4, 5, 6, 7 mm, Ph 0, 1, 2, 3, Pz 0, 1, 2, 3 samt magnetisk bitshållare. 30-8109..... 34:-

**Bitsats 100 delar** av Cr-V stål. Innehåller: PH0-3, PZ0-3, spårbits 3-8 mm, Torx T8-T45, Torx T8-T40 med stift, inv. 6-kant 1,5-8 mm och 1/16-1/4", 6-kant med stift 2-6 mm och 5/64-5/32, spår med stift 4-10 mm, stjärna 1-4, förskjutet stjärna 6-10, 4-kant 0-3, spline M5-M8, clutch 1-3. Förpackat i plastlåda med bitshållare, förlängare och adapters. 30-8313..... 79:-



**Bitsats 33 delar.** Innehåller magnetisk bitshållare samt bits för spårskruv 3-7 mm, PH 0-3, PZ 1-3, inv. 6-kant 2-6 och Torx 10-40. Levereras i praktisk hållare av gummi. 30-6747..... 49:-

**Bitsats special** lika 30-6747 men med bits för specialskruvar som spår med stift 4-10 mm, förskjutet stjärna 6-10, trevingad stjärna 1-4, inv. 6-kant med stift 2,5-6 mm och Torx 8-40 med stift. 30-6746..... 89:-



**Bitsats 20 delar** med 25 mm bits av S2-stål. Innehåller: Spår 4-7 mm, PH1-3, PZ1-3, Torx 10-40 och inv. 6-kant 3-6 mm. Levereras i praktisk förvaringslåda med bältesclips. 30-8834..... 49:-



**Bitsats 50 mm, 10 delar** av S2 stål. Innehåller: Spår 4 mm, 6 mm samt PH0, PH1, PH2, PH3, PZ0, PZ1, PZ2 och PZ3. 30-8571..... 79:-

**Bitsats 25 mm, 10 delar** av S2 stål med specialspets för ökat grepp. 30-9126 PH 2..... 59:-

30-9127 PZ 2..... 59:-

**Bitsats** med 10 vändbara bits i kromvanadiumstål, längd 65 mm. Innehåller spår 4-7 mm, PH1-3, PZ1-3. Lev. i praktisk hållare av gummi med karbinhake. 30-9111..... 49:-



**Bitsortiment Wera.** Lev. med PH1, PH2, PZ1, PZ2, spårmejsel 1,0x5,5 och 1,2x6,5 samt 1/4" bitshållare med stark magnet. 30-7205..... 129:-

**Bits Wera STANDARD** för maskinell skruvdragning. 2-pack. 30-7200 PH2..... 24:-

30-7202 PZ2..... 24:-

**Bitsats Wera BiTorsion** med diamantbelagd mejsel-spets för ökad livslängd. Midjan tar upp höga vridmoment utan att verktyget skadas. Innehåller: PH1, PH2, PZ1, PZ2, spårmejsel 1,0x5,5 och 1,2x6,5 samt bitschuck. 30-8574..... 198:-

**Bits Wera BiTorsion** diamant. Nr Spets Pris

30-7203 PH2.....	39:-
30-7204 PZ2.....	39:-
30-9116 TX20.....	39:-

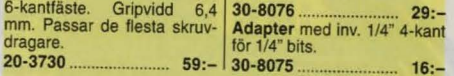
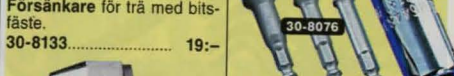
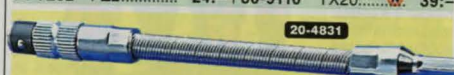

**Flexibel Förlängare** med fäste för 1/4" bits. Längd 150 mm. 20-4831..... 29:-

**Bitshållare** med magnet för 1/4" bits. 20-3918..... 19:-

**Försänkare** för trä med bitsfäste. 30-8133..... 19:-

**Nyckellös chuck** med 1/4" 6-kantfäste. Gripvidd 6,4 mm. Passar de flesta skruvdragare. 20-3730..... 59:-

**Adapters** 1/4, 3/8, 1/2" 4-kant fäste till 1/4" bits fäste. 30-8076..... 29:-

**Adapter** med inv. 1/4" 4-kant för 1/4" bits. 30-8075..... 16:-

**Bitshållare** med kraftig magnet och inställbart djupstopp. Skruvar dras med precision till exakt djup. Lev. med 3 bits PH2 och 3 PZ2. 30-7904..... 98:-



**98:-**

**Verktygssats 9 delar.** Innehåller bitsskruvmejsel med vändbar klinga, 5 st vändbara bits spår 5/6mm, PH 1/2, PZ 1/2 och Torx 15/20/25/30, skiftnyckel, radiotång, måttband samt ficklampa. Lev. i plastlåda.  
30-9112..... 49:-

**Skruvmejselsats Wera Kraftform Diamant.** 6 mejslar med ergonomiska handtag för bästa grepp och kraftöverföring. Klingor av speciallegerat och hårdat 6-kantstål med diamantbelagda spetsar för bästa grepp och slitstyrka. Spår 3,5x75 mm, 4x90 mm, 5,5x100 mm, 7x125 mm samt PH1x80 mm och PH2x100 mm. Lev. med praktisk väggställare.  
30-9117..... 398:-

**Nyckelsats 9-delar 6-kant, WERA HEX-PLUS** för maximalt grepp och moment, extra lång med kula. Nyckelvidd: 1,5/2/2,5/3/4/5/6/8/10 mm.  
30-8835..... 98:-

**Nyckelsats 7 nycklar, 6-kant,** i vridhandtag. Nyckelvidd: 1,5, 2, 2,5, 3, 4, 5 och 6 mm  
20-2834..... 29:-

**Nyckelsats 7 nycklar, 6-kant,** i vridhandtag. Nyckelvidd: 2,5, 3, 4, 5, 6, 8 och 10 mm  
20-1360..... 49:-

**Nyckelsats 9 nycklar, 6-kant,** extra lång med kula. Kromvanadiumstål. Nyckelvidd: 1,5, 2, 2,5, 3, 4, 5, 6, 8 och 10 mm.  
30-8560..... 79:-

**Nyckelsats 10 nycklar, 6-kant,** på nyckelring. Kromvanadiumstål. Nyckelvidd: 1,5, 2, 2,5, 3, 4, 5, 5,5, 6, 8 och 10 mm.  
20-1691..... 49:-

**Nyckelsats 9 nycklar, 6-kant,** med kula. Kromvanadiumstål. Nyckelvidd: 1/16, 5/64, 3/32, 1/8, 5/32, 3/16, 1/4, 5/16 och 3/8".  
30-8561..... 79:-

**Nyckelsats 8 nycklar, Torx,** i vridhandtag. Nyckelvidd: T9, T10, T15, T20, T25, T27, T30 och T40.  
20-1367..... 59:-

**Nyckelsats 9 nycklar, Torx.** Nyckelvidd: T10, T15, T20, T25, T27, T30, T40, T45 och T50.  
30-6474..... 59:-

**Skruvmejselsats 9 delar** med 6 skruvmejslar spår/PH, syl samt stiftutdragare och vridhandtag. Levereras i praktisk hållare av plast.  
30-9115..... 49:-

**Skruvmejselsats** med fem spårmejslar och tre stjärnmejslar för PH 0, 1 och 2. Längd 130-250 mm.  
30-8241..... 49:-

**Mejselsats inv. 6-kant** med T-handtag och kula. Nyckeln i handtaget utan kula. Innehåller 2, 3, 4, 5, 6 och 8 mm.  
30-7683..... 149:-

**Mejselsats Torx** med T-handtag. Nyckeln i handtaget för Torx med stift (spårskruv). Innehåller T10, T15, T20, T25, T30, T40.  
30-7684..... 149:-

**Bitsskruvmejsel.** Kraftigt utförande med 2 dubbla bits som förvaras i den vändbara klingan. Lev. med 2 spårmejslar samt Ph 1 och 2.  
30-8084..... 19:-

**Bitsskruvmejsel** lika 30-8084 men kort modell med mjukt handtag.  
30-8322..... 29:-

**Bost Expert skruvmejslar** av högsta kvalitet. Rund förkromad klinga av kromvanadiumstål med blåstrad spets. Spårmejslarna uppfyller ISO 2380 och kryssmejslarna ISO 4757. Ergonomiskt handtag med mjukt inlägg för bästa grepp och kraftöverföring. Mejslar med isolerade klingor uppfyller kraven i EN 60900 för 1000 V.



**Elmejsel.**

Nr	Klingmått	Totallängd	Isolerad klinga	Pris
30-8447	2,5x50 mm	146 mm		28:-
30-8448	2,5x50 mm	152 mm	X	43:-
30-8449	3,0x50 mm	146 mm		29:-
30-8450	3,5x100 mm	206 mm	X	52:-
30-8451	4,0x150 mm	256 mm	X	66:-
30-8452	5,5x150 mm	260 mm	X	84:-
30-8453	5,5x25 mm	90 mm		49:-

**Spårmejsel.**

Nr	Klingmått	Totallängd	Sexkant fäste	Pris
30-8454	5,5x100 mm	206 mm		49:-
30-8455	6,5x125 mm	235 mm		62:-
30-8456	8,0x150 mm	260 mm	11 mm	93:-
30-8457	10x200 mm	312 mm	14 mm	109:-
30-8458	12x250 mm	362 mm	14 mm	129:-

**Nyckelsatser Bost** med kraftigt greppvänligt vridhandtag.  
8 st 6-kant 1,5, 2, 2,5, 3, 4, 5, 6, 8 mm.  
30-7603..... 159:-

7 st Torx T10, T15, T20, T25, T27, T30, T40.  
30-7604..... 198:-



**Stjärnmejsel Philips.**

Nr	Spets	Klingmått	Totallängd	Sexkantfäste	Pris
30-8459	0	4x75 mm	171 mm		35:-
30-8460	1	5x100 mm	202 mm		54:-
30-8461	1	5x100 mm	206 mm	Isolerad	76:-
30-8462	1	5x25 mm	90 mm		55:-
30-8463	2	6x125 mm	231 mm	10 mm	77:-
30-8464	2	6x125 mm	235 mm	Isolerad	93:-
30-8465	3	8x150 mm	260 mm	12 mm	104:-

**Stjärnmejsel Pozidriv.**

Nr	Spets	Klingmått	Totallängd	Sexkantsfäste	Pris
30-8466	0	4x75 mm	171 mm		39:-
30-8467	1	5x100 mm	202 mm		59:-
30-8468	2	6x125 mm	231 mm	10 mm	83:-
30-8469	3	8x150 mm	260 mm	12 mm	104:-

**Skruvmejselsats Bost Expert** med 8 mejslar och väggställare. Spår 3,5x100 mm, 4,0x125 mm, 5,5x150 mm, 6,5x150 mm, 8,0x150 mm, Phillips 0x75 mm, 1x100 mm och 2x125 mm.  
30-8443..... 349:-

**Skruvmejselsats Bost Expert** med 5 mejslar. Spår 3,5x75 mm, 4,0x100 mm, 5,5x150 mm, Phillips 1x100 mm och 2x125 mm.  
30-8444..... 198:-

**Skruvmejselsats Bost Expert isolerad** med 6 mejslar. Isolera för 1000 V. Spår 2,5x50 mm, 3,5x75 mm, 4,0x100 mm, 5,5x150 mm, Phillips 1x100 mm och 2x125 mm.  
30-8583..... 298:-



**59:-**

**Skruvmejselsats 7 delar** med 4 spårmejslar, stjärnskruvmejslar PH1, PH2 och PH3. Mjuka handtag för bästa grepp och klingor av kromvanadiumstål. Totallängd 170-280 mm.  
30-8573..... 59:-



**98:-**

**NY**

**Skruvmejselsats 18 delar** med klingor av kromvanadiumstål. 8 mejslar spår/PH längd 95-270 mm och 10 elektronikmejslar med roterande topp, spår/PH/Torx längd 130 mm. Levereras i plasthållare för väggmontering.  
30-9110..... 98:-





**Hålpipsats** med nio utbytbara hålpipor samt skaft med fjädrande centerspets. Håldiameter: 5, 6, 8, 10, 12,5, 16, 20, 25 och 32 mm. Levereras i plastlåda.

30-7117 ..... 198:-



**NY**

**Hålpipor.** Sats med 9 hålpipor 3, 4, 5, 6, 7, 8, 10, 11 och 12 mm av hårdat stål.

30-9201 ..... 98:-



**Automatkörnare.** Behöver endast pressas mot arbetsstycket. Variabel slagstyrka.

20-2469 ..... 49:-



**Spikdrivarsats** av hårdat kolstål, 2 st spikdrivare samt en körnare. Längd 100 mm.

20-2577 ..... 29:-



**Ritspenna** med hårdmetallspets, som ritsar stål, glas m.m. Längd 135 mm.

30-6840 ..... 39:-



**Plock och ritskrok sats.** Sats med 4 verktyg med många användningsområden. Idealisk som syl, ritspenna, montering av O-ringar/packningar/brickor/fjädrar mm. Längd 13 cm.

30-5032 ..... 39:-

**Tysktillverkade verktyg av specialhårdat kromvanadiumstål. Blankslipade och lackerade. Slagfast skalle.**



20-56



20-5602

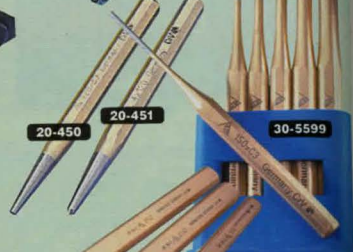

20-450

20-451

30-5599



30-8749

30-8748

**Håltång** med 6 olika hålpipor 2-4,5 mm för papp, läder och dylikt. Längd 21 cm.

20-56 ..... 98:-

**Spikdrivare** 3 mm, längd 125 mm.

20-450 ..... 29:-

**Drivdornssats** 6 delar med spetsdiam. 3, 4, 5, 6, 8 och 10 mm. Längd 150 mm.

30-5599 ..... 239:-

**Körnare**, längd 120 mm.

20-451 ..... 29:-

**Huggmejslar.**

30-8749 Huggmejselsats 150, 200 och 250 mm. 189:-

20-449-2 Huggmejsel 150 mm ..... 49:-

30-8748 Huggmejsel tunn modell 240 mm ..... 69:-

20-5602 Huggmejsel med handskydd 300 mm ... 98:-



**Huggmejselsats.** Handskydd av plast. Längd 300/350 mm.

30-7576 ..... 98:-



**Drivdornssats** med 8 st hårdade och slipade dorn i storlek 1,6, 2,3, 3,2, 4,0, 4,8, 5,5, 6,4 och 8,0 mm. Längd: 120-150 mm. Lev. i plastfodral.

30-4814 ..... 129:-



30-7662

**Skruvstycke** av gjutgods med städ- och vridplatta. Hårdade stålbackar.

Nr	Bredd/Spännvidd	Vikt	Pris
30-7662	90 mm	4 kg	189:-
30-7660	100 mm	6,5 kg	259:-
30-7661	125 mm	12 kg	398:-

30-7660/61

30-7043

**Skyddsbackar** av aluminium med gummiklädd framsida och magnetfäste.

Nr	Bredd	Pris
20-4964	100 mm	49:-
20-4965	125 mm	59:-



30-6776

30-6778

30-3459

**Svetstänger** av stål med smidda hårdade käftar. Självåsan- de med utlösningsarm.

Nr	Längd /max gripv.	Pris
30-6776	250mm/40mm	46:-
30-6778	165mm/50mm	40:-
30-3459	280mm/95mm	54:-



**Bokstavs- och sifferstan- sar** av hårdat stål. Satserna består av 36 stan- sar (A-Z samt 0-9).

Nr	Höjd	Pris
30-9202	3 mm	149:-
30-9203	8 mm	198:-

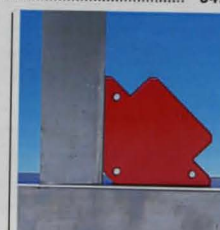

**Magnetfixtur.** Ett utmärkt hjälpmedel vid svetsning/ lödning i 45° och 90°, tillfällig upphängning m.m.

20-3458 ..... 49:-

**Skruvstycke** helt av stål med städ och smidda backar. Bredd och spännvidd 125 mm. Levereras med rörbackar och vridplatta. Vikt 11 kg.

30-7043 ..... 498:-



30-7665



30-8703

**Bordsskruvstycke** med kulle och 43 mm bormaskinsfäste. Kan roteras 360° och lutas 90°. 75 mm breda gummiklädda backar. Spännvidd 100 mm. Max bordstjocklek 50 mm.

30-7665 ..... 198:-

**Bordsskruvstycke** av aluminiumgjutgods med tvingfäste för bordskant max tjocklek 33 mm. 80 mm breda käftar, gripvidd 65 mm.

30-8703 ..... 129:-



30-7663



30-7664

**Maskinskruvstycke** av gjutgods med snabbspänning. Backbredd/spännvidd 82 mm. Vikt 2,4 kg. CC-mått hål 115 mm.

30-7663 ..... 129:-

**Maskinskruvstycke** av gjutgods med stålbackar och dold spindel. Planfräst sida och gavel ger möjlighet till fastsättning i 3 olika lägen. Backbredd/spännvidd 100/90 mm. Vikt 4,9 kg.

30-7664 ..... 389:-





**Hålsågssats** för kakel, tegel, marmor m.m. Skär av **hårdmetall**. Centrumborr med 6-kantsfäste. Håldiameter 33, 53, 67, 73, 83 mm. Levereras i kraftig plastlåda. 399:-  
30-7670.....



**Multihålsåg** med 9 olika cirkelblad. Håldiam. 25, 32, 38, 44, 50, 57, 64, 70 och 75 mm. Bladhållare av pressgjuten aluminium. Max. sågdjup 17 mm. 69:-  
30-795.....  
**Hålsåg BOSCH** med 5 utbytbara kvalitetsblad av hårdat stål. Bladhållare av pressgjuten aluminium. Håldiameter 60, 68, 75, 83 och 92 mm. Max sågdjup 32 mm. 98:-  
30-9118.....



**Hålskärare** ställbar för håltagning från 30-120 mm i trä, plywood, gipsskivor, plast m.m. Max skärdjup 22 mm. Levereras med styrspets för håltagning i tunna material. 6-kantsfäste för bormaskin. 98:-  
30-7768.....



**Grädningsverktyg**. Svängbart infäst kniv som automatiskt anpassar sig till arbetsstycket. För hål, rör, kanter m.m. Lev. med extra kniv som förvaras i handtaget. 59:-  
30-8072.....



**Hålsågssats** för mjuka metaller, trä, gips m.m. Håldiameter 19, 22, 29, 35, 38, 44, 51 och 64 mm. Levereras i förvaringslåda med hållare. 98:-  
30-8739.....



**Hålsågssats** för stål, rostfritt stål, trä m.m. (håltagning i metall kräver smörjning). Tillverkat av **HSS Bi-metall**, progressiv tandning. Håldiameter 22, 25, 29, 32, 38 mm. Levereras i förvaringslåda med hållare. 379:-  
30-7669.....



**Hålsågssats** för stål, rostfritt stål, trä m.m. (håltagning i metall kräver smörjning). Tillverkat av **HSS Bi-metall**, progressiv tandning. Håldiameter 19, 22, 25, 29, 35, 38, 44, 51, 57, 64, 76 mm. Levereras i förvaringslåda med två hållare och förlängningsskaft 330 mm. Skaftdiameter 13 mm. 889:-  
30-7668.....



**Mutterspräckare** av kromvanadiumstål. 4 st olika för mutterdiam 9-27 mm. Lev. i plastetui. 249:-  
30-4956.....



**Gångverktygssats 20 delar** med gängsnitt och gängtappar av hårdat verktygsstål för M-gånga: 3x0,5, 4x0,7, 5x0,8, 6x1,0, 7x1,0, 8x1,25, 10x1,0, 10x1,5 och 12x1,75. Levereras i kraftig plastlåda med svängjärn och gängkloppa. 279:-  
30-6788.....



**Gångverktygssats 60 delar** med gängsnitt och gängtappar av hårdat verktygsstål för M-gånga: 3x0,5, 4x0,7, 5x0,8, 6x1,0, 7x1,0, 8x1,25, 9x1,25, 10x1,0, 10x1,5, 12x1,75, samt 4-40 UNC, 6-62 UNC, 8-32 UNC, 10-24 UNC, 10-32 UNF, 7/16-14 UNC, 12-24 UNC, 1/4-20 UNC, 1/4-28 UNF, 5/16-18 UNC, 5/16-24 UNF, 3/8-16 UNC, 3/8-24 UNF, 7/16-20 UNF, 1/2-13 UNC, 1/2-20 UNF samt 1/8-27 MNT. Levereras i kraftig plastlåda med svängjärn, gängkloppa, verktyghållare, skruvmejsel samt två gängtolkar. 679:-  
30-6790.....



**Gångverktygssats 32 delar** med gängsnitt, för-, mellan-, och gradtapp av **HSS-stål** för M-gånga 3x0,5, 4x0,7, 5x0,8, 6x1,0, 8x1,25, 10x1,5 samt 12x1,75. Levereras i plåtlåda med svängjärn, gängkloppa, skruvmejsel samt gängtolk. 549:-  
30-8537.....

### Passande borrar för M-gångor

Gånga:	M3	M4	M5	M6	M8	M10	M12	M14	M16	M18
Borr:	2,5	3,3	4,2	5,0	6,8	8,5	10,2	12,0	14,0	15,5



**Svängjärn** för M3-M12 tappar. Längd 21 cm. 20-711..... 49:-



**Gängtapp** av hårdat verktygsstål. 2 st/förp. 29:-  
30-6832 M3..... 30:-  
30-6833 M4..... 32:-  
30-6834 M5..... 36:-  
30-6835 M6..... 42:-  
30-6836 M8..... 47:-  
30-6837 M10..... 53:-  
30-6838 M12.....



**Verktyghållare** med spår för höger-, vänstergång eller fast. Skjutbart handtag. Spänner upp till 6 mm. Längd 85 mm. Förnicklad. 139:-  
20-159.....



**Pinnfrässats** av snabbstål, 4-skärig. Diam. 4, 5, 6, 8 och 10 mm. 249:-  
30-7767.....

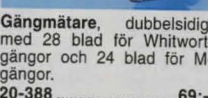

**Gängmätare**, dubbelsidig, med 28 blad för Whitworth-gångor och 24 blad för M-gångor. 69:-  
20-388.....



**Dubbhålsbör** 60° av HSS. 25:-  
20-2525-20 Diam. 2,0..... 27:-  
20-2525-25 Diam. 2,5..... 29:-  
20-2525-315 Diam. 3,15.....



**Skruvdragarsats** för tillverkning av träalster med gängor. Innehåller: 1 st gängtapp och 1 st snedtyg för 1" gängor. 359:-  
30-4171-1.....



**Skruvdragarsats**. Innehåller 5 st skruvdragare av kromvanadiumstål i plastfodral. Diam./spetsdiam.: 11/7, 9/5, 7/3, 5/2 och 4/1,5 mm. Tysk tillv. 79:-  
20-1514.....





**Borrbox**, innehåller 13 st helslipade snabbstålsborrar 1,5-6,5 mm med 0,5 mm intervall samt 3,2 och 4,8 mm.  
30-6409 ..... 69:-



**Borrbox**, innehåller 19 st helslipade snabbstålsborrar 1-10 mm med 0,5 mm intervall.  
30-6410 ..... 99:-

**Passande borrar för M-gångar**

Gänga:	M3	M4	M5	M6	M8	M10	M12	M14	M16	M18
Borr:	2,5	3,3	4,2	5,0	6,8	8,5	10,2	12,0	14,0	15,5
Popnit:	3,2	4,0	4,8							
Borr:	3,3	4,1	4,9	Blindmutter:	M3	M4	M5	M6		
				Borr:	5,0	6,0	7,0	9,0		



**Snabbstålsbör, helslipad.**  
Dim. 1,0-3,3 pris 3 st. Dim. 3,5-6,0 pris 2 st. Dim. 6,5-16,0 pris 2 st.

Nr	Diam.mm.	Pris
30-7761-10	1,0	21:-
30-7761-15	1,5	21:-
30-7761-20	2,0	21:-
30-7761-25	2,5	21:-
30-7761-30	3,0	21:-
30-7761-33	3,3	21:-
30-7761-35	3,5	17:-
30-7761-40	4,0	17:-
30-7761-41	4,1	18:-
30-7761-42	4,2	18:-
30-7761-45	4,5	19:-
30-7761-49	4,9	21:-
30-7761-50	5,0	21:-
30-7761-55	5,5	21:-
30-7761-60	6,0	23:-
30-7761-65	6,5	16:-
30-7761-68	6,8	18:-
30-7761-70	7,0	18:-
30-7761-75	7,5	19:-
30-7761-80	8,0	21:-
30-7761-85	8,5	22:-
30-7761-90	9,0	22:-
30-7761-95	9,5	25:-
30-7761-100	10,0	28:-
30-7761-102	10,2	32:-
30-7761-105	10,5	33:-
30-7761-110	11,0	35:-
30-7761-115	11,5	37:-
30-7761-120	12,0	39:-
30-7761-125	12,5	41:-
30-7761-130	13,0	43:-
30-7761-135	13,5	59:-
30-7761-140	14,0	69:-
30-7761-145	14,5	75:-
30-7761-150	15,0	84:-
30-7761-155	15,5	86:-
30-7761-160	16,0	89:-



**Snabbstålsbör, helslipad av hög kvalitet.** Intervall 0,5 mm.  
30-7795 Plåtkassett med 19 borrar 1-10 mm ..... 239:-  
30-7796 Plåtkassett med 25 borrar 1-13 mm ..... 369:-  
**Snabbstålsbör, helslipad titanbelagd** för snabbare avverkning och ökad livslängd. Intervall 0,5 mm.  
30-7096 Plåtkassett med 19 borrar 1-10 mm ..... 269:-  
30-7210 Plåtkassett med 25 borrar 1-13 mm ..... 398:-  
**Borrsats** med 13 titanbelagda HSS borrar för ökad livslängd. 1,5-6,5 mm samt 3,2 och 4,8 mm.  
30-8298 ..... 98:-  
**Borrsats** med 14 koboltbelagda HSS borrar för bästa livslängd. 1,5-6,5 mm samt 3,2, 4,8 mm och fräsbör 6 mm.  
30-8986 ..... 198:-  
**Borrsats "mini"** 6 titanbelagda HSS borrar med diam. 0,6, 0,8, 1,0, 1,3, 1,5 och 2,0 mm.  
30-6534 ..... 79:-

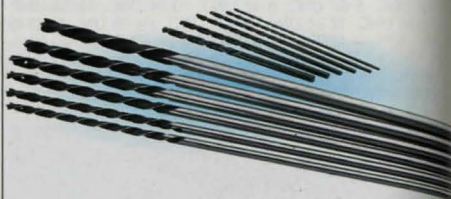

**Borrsats** med 6 st 140 mm långa snabbstålsborrar. Diameter 2,5, 3, 3,5, 4, 5 och 6 mm.  
30-6235 ..... 98:-  
**Borrsats** med 6 st 400 mm långa spiralborrar med centrumspets och ett hål i spetsen för ledningsdragning. Diam 6, 7, 8, 9, 10, och 12 mm.  
30-6236 ..... 98:-



**Stegbör** av snabbstål (HSS). Gradfria kanter vid håltagning i plåt, plast, laminat m.m. 4-30 mm i 14 steg. Skaft 8 mm.  
30-8747 ..... 298:-  
**Konisk plåtbör** av snabbstål (HSS). 2-skärig för hål 6-20 mm, 8 mm skaft. Ett umbärligt verktyg vid t.ex. monterering av bilantenner.  
30-7118 ..... 149:-

**Borrsats "Bullet"** med en unik designad spets för precis, snabb och gradfri borrar. Innehåller 5 st borrar 2, 4, 5, 6, 8 mm för trä, metall och plast. 5 st borrar 4, 5, 6, 7, 8 mm för betong, kakel och tegel.  
30-8301 ..... 198:-



**49:-**



**Borrsats "X-treme Case"** med helslipade Zirkonium Nitrid-belagda HSS-borrar för extra lång livslängd. Specialslipad spets (135°) för ökad precision. Innehåller 15 st borrar 1,5-10 mm för metall, trä och plast.  
30-9178 ..... 198:-

**Kombibox** innehåller 24 st borrar för metall, betong och trä samt 17 st bits för Torx-/PH-/PZ- och spårskruv.  
30-9175 ..... 49:-

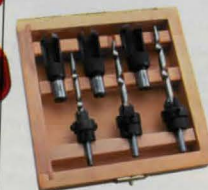

**Borr- och pluggskärarsats.** 6 delar för borrar, försänkning och pluggning. Stålbart borddjup.  
30-8733 ..... 198:-



**HSS-Superfräsborrar.** Sats med 3 st TiN-belagda fräsborrar. Fräser, borrar och sågar i trä, metall och stål. Diam. 6, 8 och 10 mm.  
30-8732 ..... 98:-



**Försänkare** av högvärdigt hårdat verktygsstål. Spets 80°. Sats med 4 st. Diam. 3/8, 1/2, 5/8, och 3/4".  
20-2065 ..... 149:-



**Försänkare** med plasthandtag. Diam. 12 mm. Längd 10 cm.  
20-1623 ..... 29:-



**Borr/bits/hylsats 50-delar BOSCH.** Innehåller 11 st titanbelagda HSS borrar 1,5-6,5 mm, 6 st HM betongbör 4-10 mm, 7 st träbör 4-22 mm, 18 st bits för PH- PZ- torx- sexkant- och spårskruv, 3 st hylsor, adapter, bitsmätare, kniv, universalkhållare och försänkare. Förpackat i kraftigt plastlåda.  
30-9040 ..... 199:-



**Kvistbör-cylinderborrsats** 15, 20, 25, 30 och 35 mm. Tillverkat av verktygsstål med spets, två skär samt förskär. För borrar av "rena" och exakta hål i trä. Levereras i trälåda.  
30-6769 ..... 199:-

**Tappborrsats** 15, 20, 25, 30 och 35 mm. Tillverkat av verktygsstål. Tapparna överstiger angivet mått med 0,1 mm för exakt passning. Ger i kombination med kvistbör en möjlighet att professionellt avlägsna defekter och döjla skruvar i trä. Levereras i trälåda.  
30-6770 ..... 598:-



**Borr/bits/slipsats 118 delar.** Innehåller HSS-bör 1,5-6,5 mm, träbör 4-25 mm, betongbör 6-10 mm, 66 bits för spår-, PH-, PZ- och Torxskruv, 9 st hylsor 5-13 mm, 4 st sliprullar, försänkare, magnethållare och bitschuck.  
30-8493 ..... 159:-





**Installationsborsarsats** av stål med hårdmetallskär. För borrning i marmor, skiffer, betong o. dyl. 5 borrar med diam. 4, 5, 6, 8 och 10 mm. Levereras i plastkassett.

20-4302	49:-	
<b>Installationsborr</b> lika 20-4302.		
Nr	Diam.	Pris
10-4303-40	4,0	11:-
10-4303-50	5,0	11:-
10-4303-55	5,5	11:-
10-4303-60	6,0	11:-
10-4303-80	8,0	14:-
10-4303-100	10,0	17:-
10-4303-120	12,0	20:-



**Hammarborsarsats** med SDS+ fäste. Innehåller huggmejsel, spetsmejsel och hålmejsel samt 9 st borrar med dim. 5, 6 x 110 mm, 8, 10, 12 x 160 mm, 14, 16 x 210 mm, 18 x 300 mm, 20 x 450 mm i plastlåda.

30-8926	169:-
<b>Hammarborsarsats</b> med SDS+ fäste lika 30-8926 men innehållande 11 st borrar med dim. 5, 6 x 110 mm, 6, 8, 10 x 160 mm, 10, 12 x 210 mm, 10, 12, 16, 20 x 450 mm.	
30-8746	159:-
<b>Installationsborsarsats</b> . 3 st betongborrar med hårdmetallskär 8, 10, 12 mm. Längd 400 mm.	
30-5848	39:-



**Glas- och kabelborsarsats** med hårdmetallskär. Diametrar 3, 5, 6, 8, 10 och 12 mm. För bästa resultat kyl med vatten.

<b>Glas och kabelborr</b> med hårdmetallskär.		
Nr	Diam.	Pris
31-2694-30	3,0 mm	24:-
31-2694-40	4,0 mm	26:-
31-2694-50	5,0 mm	29:-
31-2694-60	6,0 mm	33:-
31-2694-80	8,0 mm	38:-
31-2694-100	10,0 mm	44:-
31-2694-120	12,0 mm	49:-
31-2694-180	18,0 mm	79:-
31-2694-250	25,0 mm	99:-



**Verktygssats** 100 delar borrar/bits/hylsor. Innehåller: 24 HSS borrar 1,5-6,5 mm, 66 st Cr-V bits, 6 st hylsor 5-13 mm, magnethållare och försänkare.

30-8575 .. 129:-



**179:-**

**Borr/bits/hyls/slipsats** 149 delar. Innehåller titanbelagda HSS-borr för metall 1,5-13 mm, träbör 3-25 mm, betongbör 3-10 mm, hålsågar 32-54 mm, bits för spår-, PH-, PZ-, 6-kant och Torxskruv, hylsor 5-13 mm, sliprullar, försänkare, magnethållare m.m.

30-9176 ..... 179:-



**Borsarsats** med 13 st HSS-borrar (1,5-6,5 mm) för metall och trä, 5 st centrumborror (10-22 mm) för trä, 16 st bits för spår- och Philipsskruv samt 1 st magnethållare i praktisk förvaringslåda.

30-9177 ..... 129:-



**39:-**

**Borrbox** innehåller 13 st snabbstålsborrar 1,5 - 6,5 mm med 0,5 mm intervall samt 3,2 och 4,8 mm.

30-4903 ..... 29:-

**Kombibox** innehåller 18 st borrar för metall, betong och trä. Diametrar 3, 4, 5, 6, 8 och 10 mm.

30-6234 ..... 39:-



**Äggkopsbör** 20-4792 ..... 179:-



**Ljustaksbör** gör ett koniskt hål som passar ljus och rundstav med diameter 12, 15, 23, och 28 mm.

20-3598 ..... 198:-



**Spiralbör** som 30-6771. Längd 460 mm.

Nr	ø/mm	Pris
30-6772-8	8	85:-
30-6772-10	10	98:-
30-6772-12	12	105:-
30-6772-14	14	115:-
30-6772-16	16	132:-
30-6772-18	18	154:-
30-6772-20	20	179:-
30-6772-22	22	198:-
30-6772-24	24	239:-
30-6772-32	32	298:-
30-6772-38	38	369:-

**Träborsarsats** med sidoskär. Diam. 10, 12, 16, 19, 22, 25 mm. Fäste 1/4". Levereras med väggållare.

30-7762 ..... 89:-

**Borsarsats** med titanbelagda centrumborror för snabbare avverkning och högre slitstyrka. Innehåller 13 st borrar för trä diam. 6, 8, 10, 12, 13, 14, 16, 17, 19, 20, 22, 24 och 25 mm. Levereras med ställ för väggmontering.

30-7214 ..... 198:-



**299:-**

**Borr/bits/hylsarsats** 204 delar. Innehåller HSS-borr 1-10 mm, titanbelagda HSS-borr 1-8 mm, träbör 4-32 mm, betongbör 3-12 mm, hålsågar 32-54 mm, bits för spår-, Ph-, Pz-, inv. 6-kant och T-skruv, magnethållare, hylsor 5-13 mm, drivdom, körnare, djupstopp och försänkare.

30-8734 ..... 299:-



**Förlängare**. Längd 300 mm. Kan skarvas i flera längder. Diam. 14 mm. Passar till borrar med 1/4" skaft.

30-6546 ..... 59:-



**Borrsväng** helt förnicklad med härdade stålkäftar. 10" vevyta. Försedd med spår-anordning.

30-445 ..... 149:-



**Borrskaft** av gjutjärn med trebackschuck för upp till 6 mm borrar.

30-4727 ..... 65:-



**Borr ställbar** för borrning 22 till 76 mm i diam. Med 6-kant-fäste för bormaskin. Längd 200 mm.

30-7760 ..... 198:-



**Cylinderbör** med hårdmetallspets (35 mm för montering av gängjärn).

30-6768 35 mm ..... 56:-

30-8687 42,5 mm ..... 59:-



Borra, sätt i  
markeringsstiften.

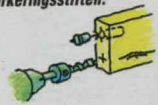

Rikta bitarna  
i läge och  
tryck ihop.



Borra i markeringarna,  
sätt i plugg, limma  
och sammanfoga.

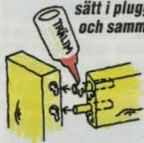

Pluggsatsar med räfflade trä-  
pluggar (björk). 6 mm: 200 st,  
8 mm: 150 st, 10 mm: 120 st.

Nr	Diam.	Pris
20-1002	6 mm	26:-
20-1003	8 mm	26:-
20-1012	10 mm	26:-



Markeringsstift för exakt  
uppmärkning av plugghål.  
Satsar med 4 st lika.

Nr	Diam.	Pris
20-1013-6	6 mm	14:-
20-1013-8	8 mm	16:-
20-1013-10	10 mm	18:-



Borrstopp, för borrar mellan  
5 och 10 mm.

20-590 ..... 22:-



Pluggborrjigg. För tappfog-  
ning både i kant och mitt på  
skivor. För 6, 8 och 10 mm  
plugg.

30-2416 ..... 239:-



Plugghålsborrsats av  
snabbstål, med centrums-  
pets. Diam. 4, 5, 6, 8 och  
10 mm.

30-7730 ..... 49:-

Spiralborr av snabbstål, med  
centrumspets.

Nr	Diam.mm.	Pris
30-7731-3	3	13:-
30-7731-4	4	13:-
30-7731-5	5	14:-
30-7731-6	6	15:-
30-7731-8	8	17:-
30-7731-10	10	19:-
30-7731-12	12	26:-



Borrguide. För enkel bor-  
ring i 90°, på kanter, runda  
material mm. Sex styrhylsor  
för 4, 5, 6, 8, 10 och 12 mm  
medföljer.

20-4828 ..... 98:-



Pluggborrjigg reglerbar för  
tappfogning av 10-30 mm ma-  
terial. Snabbinställning av ex-  
akt läge för samtidig borring  
av både sidostycke och plan.  
Levereras med borrstopp för  
6, 8 och 10 mm borrar samt ca  
20 st 8 mm träpluggar.

30-7972 ..... 349:-

Spånsug. Kapacitet 1260 m<sup>3</sup>/tim. Fläkt av aluminium för att  
förhindra gnistbildning. Slanganslutning 100 mm. Motor 230  
V, 0,75 kW. Levereras utan sugslang. Stativet levereras omon-  
terat. Storlek 75x45x170 cm. Vikt 30 kg.

30-7940 ..... 2498:-

Spånsugslang, kraftig typ för spånsugar med 100 mm an-  
slutning. Längd 3 m. Levereras med 2 slangklämmor.

30-7943 ..... 298:-

Spånshuv för golvsättning.  
100 mm anslutning. Mått  
610x170x95 mm.

30-7944 ..... 119:-



Spånsugslang 30-7943  
och Spånshuv 30-7944  
medföljer ej

Sopsäck 160 liter, två-  
skiktis 10 pack.

34-4108 ..... 39:-

Spånsug. Kapacitet 2120 m<sup>3</sup>/tim. Fläkt av aluminium för att  
förhindra gnistbildning. Slanganslutning 125 mm med plasts-  
tos för reducering till 2x100 mm. Motor 230 V, 1,1 kW. Stativet  
levereras omonterat. Storlek 100x80x200 cm. Vikt 53 kg.

30-7942 ..... 4995:-

Slangstos monteras på  
spånsugslangen för enkel  
anslutning till maskin. 100-  
100 mm.

30-6150 ..... 59:-

Slangstos, reducering 100-  
57 mm. Passar i slangstos  
30-6150.

30-8357 ..... 59:-



Borrchuckar för bormaskiner och skruvdragare.

Nr	Fäste	Gripvidd	Pris
30-8742	Inv.gång 1/2"	1,5-13 mm	69:-
30-8740	Inv.gång 3/8"	1-10 mm	89:-
30-8741	Inv.gång 1/2"	1-10 mm	89:-
30-8745	Inv.gång 1/2"	1-13 mm	89:-
30-8743	Kona B16	1-13 mm	198:-
30-8744	Kona B18	3-16 mm	249:-



Ståmborrtillsats. Kraftig  
komplett sats som monteras  
på en pelarborrmaskin med  
hålsmått 40, 55, 60, 66 eller  
75 mm. Innehåller: Hållare för  
ståmborr, ståmborr 6,4, 8,0,  
9,5 och 12,7 mm samt juster-  
bar fästsättningsanordning för  
arbetsstycket.

30-8500 ..... 679:-



Materialhållare. Självlåsan-  
de med utlösingsarm. Fäs-  
tes vid bordet med 1/2" bult  
och öglemutter (ingår). Total-  
längd: 240 mm, max gripvidd:  
65 mm.

30-4827 ..... 119:-

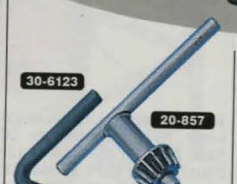

Chucknyckel. Tappdiam.  
6 mm, kuggdrev 10-13 mm.  
Passar de flesta mindre  
chuckar med gripvidd 8-10  
mm.

30-6123 ..... 29:-

Chucknyckel. Tappdiam.  
6 mm, kuggdrev 14-17 mm.  
Passar de flesta medelstora  
och större chuckar med grip-  
vidd 10-13 mm.

20-857 ..... 39:-



Spännhylsechuck med 1/4",  
6-kant fäste. Levereras med  
3 spännhylsor för borrar 0,35-  
2,38 mm. Totallängd 54 mm.

20-5399 ..... 79:-



NY  
598:-

Pelarborrmaskin kraftig modell med huvud, bord och fot av  
gjutjärn. Bord med genomgående spår (30-7583 med T-spår)  
kan vridas runt pelaren och vinklas i 45°. Inbyggd arbetsbelys-  
ning med E27 sockel (ej 30-9208), lampa ingår ej.

30-9208 Pelarborrmaskin bänkmodell ..... N 598:-

30-7582 Pelarborrmaskin bänkmodell ..... 2698:-

30-7583 Pelarborrmaskin golvmmodell ..... 3398:-

Artikelnummer	30-9208	30-7582	30-7583
Totalhöjd (mm)	590	1060	1640
Effekt (W)	350	735	1100
Varvtal (v/min)	620-2620	180-2740	160-3000
Antal steg	5	12	16
Spindel kona	B16	MK2/B16	MK2/B16
Chuck (mm)	13	16	16
Spindelrörelse (mm)	50	80	16
Avst. pelare-spindelcentr. (mm)	105	190	216
Max. avst. chuck-bord (mm)	180	390	650
Avst chuck-grundplatta (mm)	260	590	1150
Storlek bord (mm)	160x160	305x305	353x356
Storlek fot (mm)	290x190	450x280	498x280
Diameter pelare (mm)	46	73	80

T-bult sats M12, passande bordet på 30-7583.

30-8082 Pr par ..... 98:-





**4998:-**

Hjulstativ 30-8207  
medföljer ej



**Rikt o planhyvel.** En robust maskin med individuellt ställbara bord som möjlighöjer perfekt limfog. Hyvlingsbredd max. 260 mm. Spåntjocklek 0-3 mm. Max. höjd vid planhyvling 155 mm. Mått bord 260x1000 resp. 250x400 mm. Inmatningsbordet bekvämt höj- och sänkbart. Automatisk matning vid planhyvling. Inmatningshastighet 5 m/min. Anslag ställbart 0-45°. Motor 1-fas 230 V, 2,2 kW (3 hk) ineffekt. Varvtal kutter 6500 v/min. Höjd med golvstativ 860 mm. Vikt 60 kg. Lev. med dubbel-slipade vändskär, utslagningsstos diam. 100 mm, golvstativ samt verktyg. Hjulstativ ingår ej.

30-7803 ..... 4998:-  
**Rikt o planhyvel**, lika 30-7803 men med motor 3-fas 400 V, 2,2 kW.

30-8220 ..... 4998:-  
Vändskär av HSS. Pris per par.

30-7839 ..... 129:-  
Stativ med höj/sänkbara hjul för enkel förflyttning av Rikt- & Planhyvel.

30-8207 ..... 469:-  
Kutterstäl av HSS-stål för stationära maskiner. Pris per par.

Nr	Passar	Pris
30-3525-1	Emco 2000, Inca-Automat, 40-4140	459:-
30-3525-7	Scheppach HM	399:-



NY

**Planhyvel**, en kompakt maskin med fyrepelarsupphängning av kuttern och 2 vändbara HSS stål. Stora fällbara in-/utmatningsbord med rullar i ytterkant (total längd 640 mm) för stadig genommatning. Automatisk matning. Spån huv med 50 mm stos för spånsugning. Motor 230V/1,5kW. Obelastat varvtal på kutter 6500 v/min. Största hyvelbredd 330 mm, max. höjd 152 mm, max spåntjocklek 2,8 mm vid max 125 mm och 0,8 mm vid 330 mm hyvelbredd. Mått 635x410x480 mm, vikt 33 kg.

30-9079 ..... 1998:-  
Kutterstäl av HSS-stål till 30-9079. Pris/par.  
30-9142 ..... 229:-



**1998:-**

NY

NY

**Rikt o planhyvel.** Kutter av stål med 2 HSS stål, varvtal 8000 v/min. Hyvlingsbredd max. 204 mm. Spåntjocklek 0-2 mm. Max. höjd vid planhyvling 120 mm. Riktbord av aluminium, 210x737. Planbord av stål 215x254 mm, bekvämt höj- och sänkbart. Automatisk matning vid planhyvling. Anslag ställbart 45°-90°. Spån huv med 64 mm stos för spånsugning. Motor 230 V, 1250 W. Mått 775x450x385 mm. Vikt 26 kg.

30-9131 ..... 1998:-  
Kutterstäl av HSS-stål till 30-9131. Pris/par  
30-9143 ..... 139:-

**Rikthvel** med planslipade bord av aluminium bredd 156 mm, total längd 710 mm. Anslag ställbart 45°-90°. Justerbart kutter skydd. Kutter av stål med 2 HSS stål, varvtal 9000 v/min. Anslutningsstos för spånsugning invändig diam. 50 mm. Motor 230 V, 1280 W. Max hyvelbredd 156 mm, spåntjocklek 0-3 mm. Mått 700x330x205 mm. Vikt 15,5 kg.

30-9132 ..... 1498:-  
Kutterstäl av HSS-stål till 30-9132. Pris/par.

30-9144 ..... 129:-



30-9012

NY

NY

30-9153



Sidomonterat bord

Bilden visar 30-8501 med Geringsslinjal 30-8627 (extra tillb.)

**Bordcirkelsåg.** En stabil konstruktion av förzinkad stålplåt. Bordsyta 800x550 mm. Arbetshöjd 810 mm, såghöjd 0-90 mm. Klingan ställbar 0-45°. Motor 230 V/2,2 kW, varvtal 2800 v/min. **Levereras komplett med hårdmetallsågklinga 315/30 mm, stabilt klyvanhåll, förlängningsbord/sidobord 800 x 550 mm samt hjultilsats med handtag.** Anslutningsstos för spånsugning diam 100 mm. Geringsslinjal medföljer ej.

30-8501 ..... 2398:-  
Geringsslinjal med kullagrad slåde.

30-8627 ..... 498:-



30-9011

NY

30-8775

**Kap & geringsåg** med stativ och hus av pressgjuten aluminium. Heltäckande klingskydd som automatiskt dras in vid sågning. Spindelås för enkelt klingbyte. Steglös inställning av geringsvinkeln 45 - 135°, med fasta lägen för 0, 15, 22,5 och 45°. Sågklingan kan även lutas steglöst 0 - 45°. Slid för kapning av max arbetsstycken vid 90°, 60x200 mm, vid 45° 60x140 mm. Motor 230V /1800 W, varvtal 4600 v/min. Levereras med hårdmetalklinga 210/30 mm, bordsförlängare, fastspänningstving och spånåse.

30-9012 ..... 898:-  
**Kap & geringsåg** lika 30-9012 men med hårdmetalklinga 254/25,4 mm. Max arbetsstycken vid 90°, 90x305 mm, vid 45° 90x210 mm.

30-9011 ..... 1198:-  
**Arbetsbänk för kap & gersågar.** Lätt demonterbart fäste för de flesta typer av sågar. Utdragbara rullstöd ger 203 cm mellan upplag. Infällbara stödben. Arbetshöjd 97 cm. Mått hopfäld 135x31x12 cm. Vikt 26 kg.

30-8775 ..... 949:-  
**Arbetsbänk** liknande 30-8775 men utan rullar. Utdragbara materialstöd ger 100-170 cm mellan upplag. Justerbar arbetshöjd 57/70/80/90 cm, infällbara stödben. Vikt 16,5 kg.

30-9153 ..... 698:-



NY

**Bordcirkelsåg** för precisionsarbeten. Bord av aluminium 720x520 mm som med tre förlängningsbord av stål ger arbetsyta 1160x705 mm. Arbetshöjd 910 mm, såghöjd 0-80 mm. Klingan ställbar 45-90°. Anslutningsstos för spånsugning diam 30 mm. Motor 230 V, 1500 W. Varvtal obelastat 4500 v/min. Levereras med hårdmetalklinga 254/16 mm, klyvanhåll, geringsanhåll samt stativ.

30-9133 ..... 1698:-

Rullstöd se sid. 197





NY

4998:-



**Kombinationsåg** för klyvning, kapning och geringsågning. Enkelt omställbar mellan funktionerna. Bordsyta 520x505 mm. **Bordscirkelsåg:** Såghöjd 0-42 mm, klingan ställbar 0-45°. Levereras med klyvlinjal och geringslinjal. **Kap & geringsåg:** Steglös inställning av geringsvinkeln 45-135° med fasta lägen för 0 och 45°. Sågklingan kan även lutas 0-45°. Max sågkapacitet vid 90° kap & geringsvinkel är från 155x65 mm till 195x20 mm. Motor 230V / 2000 W, varvtal 3000 v/min. Levereras med hårdmetallklinga 255/30 mm. Mått med infällt benstativ 670x618x490 mm. Vikt 54 kg.

30-9080 ..... 4998:-



**Kontursåg** kraftig gjuten konstruktion. Bord 360x200 mm, lutbart 0 - 45°. Inbyggd spånblåsning. Max såghöjd 50 mm, max sågdjup 400 mm. Blad med stift 125 mm medföljer. Bladets hastighet 1400 slag/min. Motor 230 V / 85 W. Storlek 540 x 255 x 290 mm, vikt 15 kg.

30-8774 ..... 498:-

**Reservblad** för kontursåg 30-8774, 40-4960, 30-6512 och 40-3558. 5 st per förpackning.

20-4321 ..... 49:-



- Enkelt att byta och justera band  
- Stort, justerbart slipbord

**Bandslipmaskin** med 150 mm sliptallrik. Kraftig modell med gjuten ram. Bandaggregatet ställbart för både horisontell- och vertikal slipning. Slipband 100 x 915 mm (30-7296), bandhastighet 10 m/sek. Motor 230 V / 440 W med nollspänningsutlösare. Levereras med ställbart slipbord (158 x 225 mm) och anhåll (0-45°). Mått 440 x 200 x 240 mm.

30-7901 ..... 998:-



**Sidoanslag** till bandslip 30-7901. Längd 210 mm, ställbart 90-45°. På äldre maskiner måste hål borras i bandaggregatet vid montering.

30-7798 ..... 189:-

Slipband se sid 212

Golvstativ ingår ej



**Bandslipmaskin** med 254 mm sliptallrik. Lika 30-7901 men större modell för professionell användning. Slipband 150x1220 mm. Ställbart slipbord 362x220 mm med anhåll. Motor 230V/800 W med nollspänningsutlösare. Mått exkl. slipbord 630x335x360 mm. Vikt 43 kg. Maskinbord ingår ej.

30-8502 ..... 2995:-

**Golvstativ** till 30-8502 och andra stationära maskiner. Höjd 710 mm, mått 570x270 mm.

30-8503 ..... 398:-

**Bandsåg** i kraftig och stabil stålkonstruktion med gjutjärnsbord ställbart 0-45°. Kullagrade hjul. Dubbla bladledare med kullager som stödroller. Uttag för spånsåg. Motor 1-fas 230 V, med strömbrytare/0-spänningsutlösare. 30-7802 har två bladhastigheter: -läg för hårt trä, plaster och icke järnhaltiga metaller, -hög för övriga träslag.



- Kraftig motor  
- 4-sidigt bladskydd  
- Golvstativ

**Bandsåg 14"**. Bord 400x550 mm, hjul diam. 355 mm. Bladhastighet 440/900 m/min. Uttag för spånsåg diam. 100 mm. Sågens totala höjd inkl. golvstativ 1710 mm, höjd till bord 1020 mm. Avstånd sågblad-stativ 345 mm. Såghöjd max. 180 mm. Sågbladets längd 2490 mm. Vikt 88 kg. Effekt 1000 W. Levereras med klyvlinjal med ställbart aluminiumanslag, geringslinjal samt golvstativ.

30-7802 ..... 4598:-

**Hjultillsats** med höj/sänkbara hjul för enkel förflyttning av maskinen.

30-8206 ..... 398:-



**Stativ** med höj/sänkbara hjul för enkel förflyttning av maskiner. Ställbart mått för att anpassa till befintligt golvstativ min 279x279 mm, max 894x894 mm alt. 1295x482 mm. Max belastning 150 kg.

30-8081 ..... 498:-



Golvstativ medföljer ej

**Bandsåg 10"**. Bord 295x295 mm, hjul diam. 255 mm. Bladhastigheter 700 m/min. Uttag för spånsåg diam. 60 mm. Sågens totala höjd 800 mm, höjd till bord 375 mm. Avstånd sågblad-stativ 245 mm. Såghöjd max. 80 mm. Sågbladets längd 1700 mm. Vikt 25 kg. Effekt 350 W. Levereras med klyv- och geringslinjal.

30-7801 ..... 1698:-

**Golvstativ** till 30-7801 höjd 69 cm.

30-7941 ..... 298:-



**Bandsåg** med tre hjul för största möjliga sågdjup. Ram av vridstiv stålprofil. Stabilt sågbord, ställbart 0-45°. Kullagrade hjul diam. 165 mm. Dubbla bladledare med kullager som stödroller. Tre bladhastigheter: 120 m/min för metall, 750 m/min för trä/plast, 1200 m/min för bandslipning. Uttag för spånsåg diam 32 mm. Sågens totala höjd är 650 mm, bredd 750 mm. Bordets storlek 400x400 mm. Avstånd sågblad - stativ 360 mm. Såghöjd max 145 mm. Sågbladets längd 1783 mm. Levereras med: motor 230 V / 0,25 kW samt strömbrytare med 0-spänningsbrytare. Klyvlinjal, geringslinjal, cirkelsågningslinjal, profilslipullsats, planskiva (diam 150 mm) med ställbart anhåll. Vikt 23 kg.

40-5577 ..... 3298:-

**Reservslipband** till 40-5577 och 40-3175. 3 st/tp.

20-3436 ..... 69:-





Fyrbackschuck lämplig för träsvärning. Diam. 130 mm, med vändbara backar. Utv. spännvidd 12-98 mm, inv. spännvidd 83-114 mm. Spindelgånga M33x3,5.

30-7902 ..... 798:-

**Backskiva** diam. 150 mm med fyra individuellt vändbara och inställbara backar. Spännvidd inv. 110-155 mm, utv. 18-125 mm. Spindelgånga M33x3,5.

30-7903 ..... 398:-

**Skrupp Patron** med spindelgånga M33x3,5.

30-7808 ..... 119:-

**Adapters** för anpassning av chucker med gånga M33x3,5 till de flesta spindelgångor.

30-7897 M24x3 ..... 49:-

30-7898 M18x2,5 ..... 49:-

30-7899 1"x12 ..... 49:-

30-7900 3/4"x10 ..... 49:-



• Enkelt att byta varvtal  
• Brett svarvanhåll  
• Stativ

Anslag för skålsvärning. Tillväg av stålglutgods, längd 250 mm, Axeltapp diam. 25 mm.

30-7809 ..... 98:-

**Träsvärv** med vridbart spindelhus. Kraftig modell med planslipad bädd av gjutjärn och stativ av stålplåt. Mekanisk variator med steglös inställning av varvtalet 500-2000 v/min. Motor 230 V/550 W. Spindelhuset roterbart 360°, låsbart i fyra positioner för svärning av ämnen med stor diameter. Försedd med 0-spänningsbrytare. Dubbavstånd 860 mm, dubbhöjd över bädd 150 mm. Totala mått: 1520x450x1110 mm. Vikt 80 kg. Levereras med drivdubb (MK2), planskiva (UNF 1"x12), anhäl med förlängningsarm, roterande motdubb (MK2) och utstötare för demontering av dubbar.

30-7905 ..... 2498:-



## Hårdmetall

**Hårdmetallklinga.** Lämplig för klyvning och kapning av alla typer av trämaterial. Mått i mm.

Nr	Diam.	Axelhål	Tandantal	Pris
30-5165	125	20+16+13	16	98:-
30-4076	140	20+16+13	30	98:-
30-4077	150	20+16	30	119:-
30-4078	156	13	36	129:-
30-8157	160	20+16	40	129:-
30-5166	165	30+20	30	129:-
30-5167	165	20+16	30	129:-
30-4084	184	30+20	40	139:-
30-4083	184	16	40	139:-
30-4085	190	30	40	149:-
30-5168	190	20+16	40	149:-
30-5169	200	30+25	40	169:-
30-4089	210	35+30	40	179:-
30-5170	210	30+25+16	40	179:-
30-8167	216	30+20	50	198:-
30-4995	230	30+25+16	40	229:-
30-4090	235	35+30	40	239:-

**Snickerimaskinklinga** lämplig för både klyvning och kapning. 30-5197 och 30-6753 har negativ tandning, avsedda för radiålsågar. Mått i mm.

Nr	Diam.	Axelhål	Tandantal	Skärbredd	Pris
30-5197	216	30	Neg. 48	3,0	298:-
30-5199	250	30	60	2,8	329:-
30-6753	254	16	Neg. 36	2,6	329:-
30-5200	300	30	60	2,8	399:-

**Byggsågklingor.** Mått i mm.

Nr	Diam.	Axelhål	Tandantal	Skärbredd	Pris
30-4359	315	30	30	3,2	399:-
40-3317	350	30	36	3,5	469:-
40-3318	400	30	40	3,5	499:-

**Bandsågblad** för trä, tandspetshärdade. Svensk tillverkning. 4 tänder/tum. Alla mått i mm.

Nr	Längd	Bredd	Tjocklek	Pris
30-1079-6	1430	6	0,36	94:-
30-1079-10	1430	10	0,36	94:-
30-5485-6	1510	6	0,36	95:-
30-5485-10	1510	10	0,36	95:-
30-7842-6	1700	6	0,36	99:-
30-7842-10	1700	10	0,36	99:-
30-2966-6	1783	6	0,36	99:-
30-2966-10	1783	10	0,36	99:-
30-6111	1840	6	0,36	99:-
30-6110	1840	10	0,36	99:-
30-1082-6	1874	6	0,36	99:-
30-1082-10	1874	10	0,36	99:-
30-1082-15	1874	15	0,36	119:-
30-1078-6	2100	6	0,36	99:-
30-1078-10	2100	10	0,36	99:-
30-1078-15	2100	15	0,36	119:-
30-2499-10	2170	10	0,36	109:-
30-7208-6	2240	6	0,36	109:-
30-7208-10	2240	10	0,36	109:-
30-7208-15	2240	15	0,36	129:-
30-1081-6	2358	6	0,36	115:-
30-1081-10	2358	10	0,36	115:-
30-1081-15	2358	15	0,36	135:-
30-4182-10	2440	10	0,63	115:-
30-7840-6	2490	6	0,63	117:-
30-7840-10	2490	10	0,63	117:-
30-7840-15	2490	15	0,63	139:-
30-5486-10	3090	10	0,63	126:-
30-5487-10	3410	10	0,63	139:-

**Bandsågblad universal.** För metall men även för trä. Tandspetshärdat, 14 tänder/tum. Alla mått i mm.

Nr	Längd	Bredd	Tjocklek	Pris
30-69	1430	6	0,36	99:-
30-7843	1700	6	0,36	109:-
30-3427	1783	6	0,36	119:-
30-7841	2490	6	0,63	129:-



**Svarvjärnsatts** av HSS med skåft av ask. Lockbettel 5 mm, svarvmejsel rund egg 20 mm, sned egg 28 mm, svarvskölp 11 mm, 13 mm, 25 mm. Längd 435-575 mm. Forp. i kraftig förvaringslåda.

30-7939 ..... 898:-

**Svarvjärnsatts** med 5 järn av kolstål med träskåft. Längd ca. 28 cm.

30-7799 ..... 269:-

**Träsvärning efter gamla förebilder** av Hans Mårtensson. Boken beskriver: utrustning och metod för skärsvärning, ytbehandling samt tillverkning av ca 50 modeller. 136 sidor, ca. 100 foton. Inbunden.

28-834 ..... 229:-



30-8553  
30-9044

30-9044

NY

30-9044

**Rullstöd**, praktiskt arbetsstöd för hantering av långa arbetsstycken. Hopfällbart för kompakt förvaring. Storlek rulle 50x295 mm. Ställbar i höjd 675-1075 mm.

30-8553 ..... 179:-

**Rull/kulstöd**, som rullstöd 30-8553 men kombinerad modell med nerfällbart kulstöd.

30-9044 ..... 279:-

**Rullbana** för egen tillverkning av rullstöd, sågbord m.m. Rullens diam. 51 mm, bredd 400 mm. Max 70 kg.

30-4138 ..... 149:-

**Transportkula** för egen tillverkning av kulstöd, sågbord m.m. Höjd 30 mm. Max last 25 kg/st. 6-pack.

20-5262 ..... 198:-



**Juniorens verktygssats** med rejäla verktyg i lämplig storlek för familjens yngsta hantverkare. Innehåller: 8 oz hammare, kombinationstång, 30 cm vattenpass, vinkelhake, 2 m stål-måttband, penna, vändbar skruvmejsel, modellsåg för trä/metall/plast samt rejält snickarbälte i kraftigt läder.

30-6000 ..... 169:-

**Snickarbälte** som i 30-6000 men utan verktyg. Midjemått 65-120 cm.

30-5966 ..... 49:-



**Verktygslåda** av kraftig plast med löstagbart tråg. Levereras med hammare, kombinationstång, sidavbitare, skiftnyckel, två spårmejslar, stjärnmejsel, syl, brytbladskniv, 30 cm vattenpass, 3 m måttband samt träskruvssortiment och passande pluggar. Mått låda 380x175x130 mm.

30-7233 ..... 198:-



**Verktygssats.** Innehåller: spårmejsel, stjärnmejsel PH1, radiotång, skiftnyckel, måttband samt brytbladskniv.

30-8240 ..... 59:-





3 st.  
**98:-**

**Skrutvting** med trähandtag, 3-pack. Trapetsgångad spindel med ledad bricka och skyddsbackar av plast. Spännvidd 300 mm, gapdjup 80 mm.  
30-8595 ..... 98:-



**Kantvtingar** som monteras på en skrutvting. Praktiskt hjälpmedel vid limning av kantlister och hörn.  
Nr Typ Pris  
30-8051 Rak ..... 54:-  
30-8052 Hörn ..... 54:-

**Skrutvting** av gjutgods i extra kraftigt utförande, profilskena med sex faser ger säkert grepp. **Mjukt handtag för bästa grepp och kraftöverföring.** Trapetsgångad spindel med ledad bricka och skyddsbackar av plast.

Nr	Spännvidd	Gapdjup	1 st	5 st
30-7542	150 mm	80 mm	49:-	220:-
30-7543	300 mm	100 mm	69:-	320:-
30-7544	400 mm	120 mm	79:-	365:-
30-7545	600 mm	120 mm	98:-	435:-



**Trätving.** Av vitbok med korkbelagda anläggningsytor. Förzinkad stålskena. Låses med ett enda handgrepp och ger då ett tryck upp till 150 kg.

Nr	Spännvidd	Gapdjup	Pris
30-1552	200 mm	110 mm	69:-
30-1571	600 mm	110 mm	89:-

**Skrutvting** av gjutgods enligt Din 5117 med träskåft. Kraftigt utförande med profilskena. Trapetsgångad skruv med roterande bricka samt skyddsbackar av plast. Tysk tillverkning.

Nr	Spännvidd	Gapdjup	Vikt	Pris
30-4947	160 mm	80 mm	0,7 kg	98:-
30-4948	300 mm	80 mm	0,9 kg	109:-
30-4949	400 mm	120 mm	1,7 kg	169:-



**Enhandstving**, 4-pack för enkel och snabb fastsättning av arbetsstycken m.m. Vändbart huvud för både in- och utvändigt fastsättning. Spännvidd 200 mm, gapdjup 60 mm.  
30-8887 ..... 98:-



**Enhandstving** med vändbart huvud för både in- och utvändigt fastsättning.  
Nr Spännvidd Gapdjup Pris  
30-8517 300 mm 60 mm ..... 59:-  
30-8518 600 mm 80 mm ..... 79:-



**Enhandstving Wolfcraft Multiflex**, för enkel in- och utvändigt fastspänning.

Nr	Spännvidd	Gapdjup	Pr par	Pris
30-7540	110 mm	40 mm	.....	159:-
30-7541	300 mm	65 mm	Pr st. ....	169:-
30-7539	700 mm	85 mm	Pr st. ....	229:-

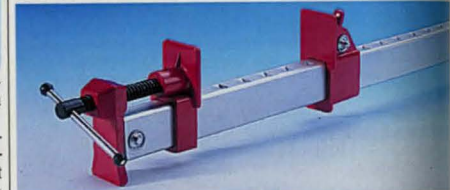

**Limknekt** av kraftigt aluminiumprofil 22x34 mm. Trapetsgångad spindel och snabbjustering av mothållet.

Nr	Längd	Spännvidd	Pris
30-7555	95 cm	82 cm	149:-
30-7556	156 cm	145 cm	189:-



**Universalklämmor.** Sortiment innehållande 16 st klämmor i 5 olika längder 65 - 220 mm. Levereras i plastlåda.  
30-8504 ..... 98:-

**Universalklämma** av tålig plast med rörliga backar och kraftig fjäder.

Nr	Längd	Spännvidd	Pr st	Pr 10 st
30-7531	95mm	30 mm	7:-	59:-
30-7532	120 mm	40 mm	8:50	73:-
30-7533	170 mm	60 mm	14:-	119:-
30-7534	220 mm	90 mm	19:-	162:-



**Universalklämma** av stålplåt med plastade grepp och käftar. Kraftig fjäder.

Nr	Längd	Spännvidd	1 st	10 st
30-7536	100 mm	35 mm	14:-	115:-
30-7537	150 mm	50 mm	23:-	195:-
30-7538	225 mm	90 mm	39:-	330:-

**Universalklämma** i tålig plast, lång/smäl modell. Längd 125 mm. Sats med två st.  
30-8262 ..... 19:-



**Stativ "Helping-Hand"** med förstoringsglas. Underlättar lödningsarbeten, montering på kretskort m.m. Stativ av gjutgods, övriga delar av förnicklat järn.  
30-7666 ..... 59:-

**Pincettsats** med 4 precisionspincetter.  
30-7196 Pincettsats av fiberarmerad plast ..... 29:-  
20-5409 Pincettsats av rostfritt stål ..... 59:-



22 st.  
**49:-**

**Universalklämmor** av tålig plast med rörliga backar och kraftig fjäder. 18 st längd 68 mm och 4 st längd 97 mm.  
30-8239 ..... 49:-



**Skrutvting** av förnicklat järn, med spännvidd 55 mm.

**Tvingsats** med magnetiskt stativ. Spännvidd 50, 90 och 125 mm. Lämplig vid arbete med modeller mm.  
30-7552 ..... 49:-



**Bandspännare** med 4 m band och hörnskydd av plast. Enkelt justerbart för sammanfogning av möbler, ramar, lådor m.m.  
30-7195 ..... 89:-

**Tving**, smidd modell med trapetsgångad förkopprad spindel.  
Nr Spännvidd Pris  
30-8263 50 mm 19:-  
30-8264 100 mm 39:-



**Studsfri Hammare** med huvud av mjuk Uretan som eliminerar slagmärken. Stålskaft med gummi grepp. Stålkulor i huvudet ger maximal slagverkan och eliminerar rekyll. Längd 310 mm. Vikt 770 g.  
30-4815 ..... 147:-  
**Gummiklubba** av massivt gummi med träskåft. Längd 30 cm. Vikt 340 gram.  
30-8531 ..... 39:-

**Kombinationshammare** med slag av halv hårt gummi och plast. Stålrörsskaft med gummi handtag. Längd 24 cm. Vikt 500 g.  
30-6242 ..... 69:-  
**Murarhammare** med fyrkantsslag. Stålskaft med kraftigt gummi handtag. Vikt 900 g (16 oz).  
30-7193 ..... 79:-





**Hultafors**

**Hammare Hultafors TS 16XL.** Snickarhammare av smitt och hårdat stål. Stålrörsskaft med XL grepp av gummi.  
30-8097 ..... 298:-



**Kofot Hultafors** av höglegerat borstål. Breda anläggningsytor och tunna ändrar för att komma åt utan att lämna märken i arbetsstycket. Optimerad klys för spikutdragning. Längd 625 mm.  
30-9173 ..... 398:-



**Hammare** av hårdat hejarsmitt stål. Stålrörsskaft med grepp av gummi.  
30-6159 Vikt 16 oz ..... 59:-  
30-6158 Vikt 8 oz ..... 39:-



**Hammare** i kraftigt utförande med hårdade slagytor och skaft av Hickory.

Kulhammare	Vikt	Pris	Penhammare	Vikt	Pris
20-5701	100 g.	59:-	20-5704	100 g.	59:-
20-5702	230 g.	65:-	20-5705	230 g.	65:-
20-5703	340 g.	72:-	20-5706	340 g.	72:-

**Magnethammare** av hejarsmitt stål. Skaft av Hickory. Vikt 5 oz.  
30-7553 ..... 89:-



**Spikutdragare "Atle".** Ett smidigt verktyg som enkelt drar ur även djupt nedslagna spikar. Längd 195 mm, vikt 0,6 kg. OBS! Hammare ingår ej. Svensk tillverkning.  
30-3529 ..... 439:-



**Spikutdragare NP 106 "Niwatori".** Ett smidigt verktyg som klarar spik även i trånga lägen och utan skalle. Japansk tillverkning av högvärdigt smidesstål. Längd 300 mm.  
30-6506 ..... 239:-

**Spikutdragare NP 125,** lika 30-6506 men med böjt brytjärn, för losstagning eller justering av byggnadsdetaljer m.m. Längd 260 mm.  
30-6507 ..... 229:-



**Kofot** av sexkantigt stål. Blålackerad. 450 mm går ner i snickarlådan.  
40-3970 600 mm ..... 49:-  
40-3971 450 mm ..... 39:-



**Kofot** av sexkantigt seghårdat stål. Lackerad med slipade klor. Längd 600 mm. Tysk tillverkning.  
40-5600 ..... 129:-



**Slägga** med kraftigt glasfiberskaft och gummihandtag.  
Nr Vikt (huvud) Längd Pris  
30-8530 3 kg 75 cm ..... 229:-  
30-8529 1,5 kg 27 cm ..... 119:-



**Bågfil BAHCO 319.** Lätt, stabil bågfil med mycket hög bladspänning, för raka snitt. Bekvämt och säkert grepp. Bladet kan snedsållas 55°. Levereras med Sandflex® bimetalblad, 24 tpi.  
30-8953 ..... 189:-



**Bågfil.** Tillverkad av förkromat stål med väl utformat handtag och grepp av plast. Levereras med 12" blad. Svensk tillverkning.  
30-1284 ..... 69:-

**Bågfil med mjukt grepp.** Kraftig konstruktion med hävstångsspännare för bladet. Plats för reservblad i bågen. Levereras med 12" HSS blad.  
30-8070 ..... 98:-



**Bågfilshandtag.** Stabilt utförande av metall med gummi-handtag, längd 21 cm. 1 blad medföljer.  
30-9188 ..... 49:-



**Bågfilshandtag.** En utmärkt hållare för bågfilens blad, användes på svåråtkomliga ställen. Stabilt utförande i slagtälig plast, längd 20 cm. 2 blad medföljer.  
30-2129 ..... 19:-



**Bågfilensblad** 300 mm/12", 24 tänder/tum.  
20-18 Bahco Sandflex Bi-metall Pr. 2 st. .... 54:-  
30-6882 H.S.-Flex av Svenskt snabbstål Pr. 2 st. .... 33:-  
30-6883 H.C.S.-Flex av kolstål Pr. 10 st. .... 39:-



**Sticksåg** med slipad spets av hårdat fjäderstål. Gummiklätt handtag. Bladlängd 6"  
30-7546 ..... 49:-



**Bågfil Nicholson** med 90° och 45° bladfastsättning, lågprofil bågfil för trånga utrymmen och sticksåg för tigersågblad. Kraftig gjuten sågbåge med hävstångsspännare för bladet, magnetisk bladhållare för reservblad, gummiklädda grepp för bekvämt och säkert grepp. Levereras med bågsågblad och tigersågblad av bimetall.  
30-9192 ..... 298:-



**Bågfil/Bågsåg** med greppvänligt handtag och förvaring av reservblad i bågen. Levereras med träblad 5 tdr/tum och metallblad 24 tdr/tum. Bladlängd 12".  
30-8948 ..... 98:-

**Sågblad av stål belagt med en skärta av tungstens-karbidkorn, ett av världens hårdaste material. Skär rätt igenom hårda material som glas, kakel, skiffer, sten, marmor, eternit, rostfri plåt, fjäderstål m.m.**

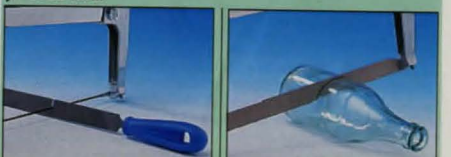

**Trådsåg** passande bågfil. Säger i vinklar och mönster. Rundtandad. Längd 30 cm.  
20-2314 ..... 48:-



**Skärsåg** för rak sågning i hårda material. Passar i en vanlig bågfil. Längd 30 cm. Bredd 18 mm.  
20-2313 ..... 59:-

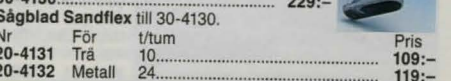

**Sticksåg Bahco** för både trä och metall. Ställbar i 8 vinklar. Levereras med ett Sandflex metallblad.  
30-4130 ..... 229:-

**N = Ny produkt i årets katalog. 2-års garanti se köpinformation sid 420.**





**59.-**

Handsåg för kap- och klyvsågning, handtag med mjukt inlägg för bästa grepp. 3-fastandning för högre avverkning och finare snitt. Bladlängd 550 mm (22"), 7 tänder/tum. Tandspets hårdad.

30-8672 ..... 59.-



Handsåg för kap- och klyvsågning. Bladlängd 550 mm (22"), 7 tänder/tum. Tandspets hårdad. Svensk tillverkning.

30-8673 ..... 79.-



**129.-**

Handsåg för kap- och klyvsågning, med 2-komponent handtag för mjukt och säkert grepp. 3-fastandning för högre avverkning och finare snitt. Bladlängd 550 mm (22"), 11 tänder/tum. Tandspets hårdad. Svensk tillverkning.

30-8674 ..... 129.-



Bågsåg med handsydd och tandspets hårdad blad. Svensk tillverkning.

Nr	Benämning	Tandning	Pris
30-6401	Bågsåg 30"	Fin trä	86.-
30-7549	Bågsåg 21"	Fin trä och fin kött	129.-

**Bågsågblad tandspets hårdad. Svensk tillverkning.**

30-3416	Bågsågblad 21"	Fin trä	29.-
30-7550	Bågsågblad 21"	Fin kött	43.-
30-3417	Bågsågblad 24"	Fin trä	34:50
30-3418	Bågsågblad 30"	Fin trä	39.-
30-3419	Bågsågblad 30"	Grov trä	39.-
30-3420	Bågsågblad 36"	Grov trä	42.-



**Kombisåg 17"** med 3 st sågblad (trä, plast och metall) som ligger skyddade i aluminiumramen. Fälls enkelt ihop när den inte används eller ska transporteras. Dim. 70 x 430 mm.

30-4981 .. 198.-



**BAHCO Superior**

Handsåg BAHCO Superior 2600. Kap- och klyvsåg med ytbehandling som minskar friktionen och motverkar rostangrepp. 550 mm (22") blad med XT-tandning, 9 tdr/tum, tandspets hårdad.

30-5738 ..... 298.-



Handsåg BAHCO Laminator för kapning av trä- och laminatgolv. 500 mm (20") blad med XT-tandning, 11 tdr/tum, tandspets hårdad.

30-8954 ..... 179.-



Handsåg BAHCO 300 idealisk för barn, förskolor etc. Fintandad tandspets hårdad. Längd 350 mm (14").

30-3143 ..... 139.-



**Lövsåg av fjädrande stålör.**  
Sågdjup 30 cm.

31-592 ..... 39.-

**Guldsmedssåg.** Ställbar för bladlängder 80-170 mm.

20-415 ..... 158.-



Modellsåg av förnicklat stål med handtag av plast. Totallängd 25 cm. Blad 15 cm x 6 mm, för trä.

30-4734	Modellsåg	18.-
30-6665	Reservblad för trä/metall	Pr 6 st. 29.-

**Lövsågblad sats** med 22 blad i sorterade grovlekar för trä och metall.

30-9185 ..... 49.-

**Lövsågbladsats** med 24 st specialtandade blad lämplig till kontursåg (monteras i bladhållare).

30-7031 ..... 79.-



**Rundsåg** i kraftigt utförande med gummiklätt handtag. 4 blad medföljer.

30-7547 ..... 59.-

**Reservblad** till 30-7547. 4 st av varje: medium, fin och extra fin tandning.

20-1045 ..... 39.-



**Profilmål** av stål. Formbar till 45 mm. djup och 150 mm. bredd på profilen.

30-2020 ..... 29.-



**Geringssåg** med snabbinställning för 11 fasta lägen. Max såghöjd 110 mm, max sågbredd vid 90° 160 mm, vid 45° 100 mm. Längd sågblad 550 mm, 14 tänder/tum. Levereras med skruvtving för fastsättning av arbetsstycket, längdstopp och ställbart stopp för sågdjup.

30-8682 ..... 179.-



**Geringssåg** i kraftigt utförande med 9 fasta lägen. Bord av lättmetall med 110 mm högt anslag och måttkala. Skärbredd vid 90° 170 mm. Såghöjd 150 mm. Levereras med tving för horisontell - vertikal fastspänning av arbetsstycket, längdstopp och ställbart stopp för sågdjup. 550 mm långt blad.

30-9186 ..... 398.-

**Sågblad för geringssåg.**

Nr	För	Tänder/tum	Längd	Pris
20-4172	Trä	14	550 mm	69.-
20-4244	Metall	24	550 mm	79.-
30-7179	Trä	18	560 mm	69.-
30-7180	Metall	24	560 mm	79.-



**Geringsslåda/Bandspännare/Tving.** Praktiska hjälpmedel vid tillverkning av rammar, lådor, möbler m.m. Bandspännare med 4 m band och hörnskydd av plast. Tving 155x80 mm. Geringsslåda med ryggsåg, max. virkes dim. 100x45 mm.

30-8047 ..... 149.-

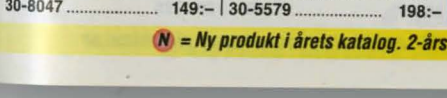

**Vinkeltving/geringslåda** speciellt lämplig för exakt sågning av tavelramar och lister i 90° och 45°. Ryggsågen (ingår ej) löper mot styrullar. Max materialbredd 100 mm.

30-5579 ..... 198.-

**Sågar, Japanska modeller som sågar på drag istället för skjut. Detta gör att bladet kan göras mycket tunnare och tänderna mycket vassare, vilket ger renare snitt och högre avverkning.**



**Dragsågsats** 2 sågar med gummiklätt handtag och tandspets hårdade blad. Stor, 380 mm långt blad, 2,5 tänder/mm. Liten 165 mm långt blad, 1,0 tand/mm

30-9189 ..... 198.-



**Dragsåg** med gummiklätt handtag. Tandspets hårdad, 165 mm långt blad med 1 tand/mm. Levereras med 2 blad.

30-8950 ..... 149.-



**Dragsågar Gyokucho**, traditionella Japanska modeller med impulshårdade tänder.

Nr	Typ	Bladlängd/tjocklek	Tänder/mm	Pris
30-7170	Dozukisåg	180/0,3 mm	1,0	349.-
30-7169	Urtagsåg	180/0,3 mm	1,5	229.-
30-7168	Kap/klyvsåg	210/0,45 mm	1,5	259.-

**Reservblad** till dragsågar Gyokucho.

Nr	Typ	Pris
30-8067	Dozukisågblad till 30-7170	229.-
30-8068	Urtagsågblad till 30-7169	129.-
30-8069	Kap/klyvsågblad till 30-7168	209.-

**SILKY sågar av högsta kvalitet. Hårdförkromade blad med slipade och impulshårdade tänder. Gummiklätt handtag för bekvämt grepp.**



**Pocket Boy 170 gul.** Hopfällbar, lämplig för slöjd, finsnickeri, finare byggnadssnickeri mm. Bladlängd 170 mm, 0,7 tänder/mm. Levereras i hölster.

30-8952 ..... 249.-



**Finsnickar/hobbysåg**, med specialtandning (1,25 tänder/mm) som sågar både på drag och skjut. Detta gör sågen lättanvänd och därför även lämplig för nybörjare. Bladlängd 150 mm. Levereras med bladskydd av plast.

30-8675 ..... 169.-





**98:-**

**Stämjärnsatts** med fyra rejåla stämjärn 10, 12, 19 och 25 mm. Tillverkade av hårdat manganstål. Handtag av slagfast plast. Skall brynas före användning.

30-6491 ..... 98:-



**Skölpjärnsatts** med fyra skölpjärn, bredd 6, 12, 18 och 24 mm. Skaft av slagfast plast. Längd 210-245 mm.

30-7126 ..... 99:-



**Stämjärn** av kromvanadiumstål. Smitt och hårdat blad med fasade kanter. Skaft av slagfast plast med mjukt grepp och slagbricka av stål. Längd 280 mm.

Nr	Bredd	Pris
30-8941	6 mm	52:-
30-8942	10 mm	57:-
30-8943	12 mm	57:-
30-8944	16 mm	59:-
30-8945	18 mm	59:-
30-8946	25 mm	63:-
30-8947	32 mm	66:-

**Träklubba** av bok. Längd 30 cm.

30-1275 ..... 69:-



**Sims- och falshyvel** av järn med 38 mm brett hyvelstål och löstagbara anhäng. Längd: 21 cm.

30-4718 ..... 298:-

**Spånhyvel** av järn. Dubbla ställskruvar för reglering av hyvelstålet. Hyvelbredd: 54 mm, totallängd: 254 mm.

30-4717 ..... 129:-



**Träsnidarsatts** med 12 olika verktyg med träskaft. Längd 20 cm. Grovslipad egg.

30-3963 ..... 159:-



**Träsnidarsatts** med 6 olika profiler. Handtag av trä. Längd 125 mm. Grovslipad egg.

30-7565 ..... 139:-



**Täljögla.** Skarpslipad stäljögla, diameter 25 mm, med handtag av trä. Ett praktiskt verktyg för urgröping av käsar, skålar, skedar m.m.

20-5621 ..... 339:-



**Rubank** med räfflad sula, 350 x 50 mm.

30-4364 ..... 349:-

**Putshyvel** av slipat järn med handtag i ädelträ. Sula 210 x 50 mm. Lätt inställbart skär-djup. Vikt 925 g.

30-4716 ..... 179:-



**Hyvel.** Ett bra verktyg för hemmabruk och hobbyarbeten. Storlek 8x5x2,5 cm. Med lätt utbytbara specialblad.

20-1728 ..... 69:-

**Blad,** passar hyvel 20-1728. Förp. om 5 st blad.

20-1729 ..... 19:-

**Sickling** av hårdat och polerat stål. Storlek: 0,6 x 62 x 125 mm.

20-491 ..... 59:-



**Morakniven Viking.** Rejält skaft med effektivt fingerskydd. Slida med fäste för knapp eller livrem. Bladlängd 100 mm.

20-6628 Blad av kolstål med cm-skala, rött handtag ..... 29:-

20-6629 Blad av rostfritt stål, blått handtag ..... 38:-

**Morakniv Clipper** med ergonomiskt friktionsgrepp av gummi. Slida med bältesclips. Bladlängd 100 mm.

20-5878 Blad av kolstål, rött/svart handtag ..... 43:-

20-5879 Blad av rostfritt stål, blå/svart handtag ..... 53:-

**Sportkniv** av kolstål med björkskaft och förstärkt läderslida.

30-7598 Bladlängd/totallängd, 90/184 mm ..... 129:-



**Sport-/Fritidskniv** av rostfritt stål. Handtag med glidskydd och slida med knappning. Osorterade färger.

30-8880 Blad-/totallängd 100/207 mm ..... 59:-



**Filé- och renskniv** med blad av rostfritt stål och mjukt grepp.

30-8035 bladlängd 150 mm ..... 79:-

30-9244 bladlängd 90 mm ..... 79:-



**Fiskekniv** med 145 mm långt blad. Flyter om man tappar den i vattnet.

30-9243 ..... 49:-



**Slöjdknivar** med blad av laminatstål.

Nr Typ Skaft Bladlängd Slida Pris

20-5439 Classic björk 49 mm polypropen 69:-

20-1243 Nusnäs björk 79 mm ingår ej 67:-

20-3865 Slöjdkniv polypropen 53 mm polypropen 67:-

**Skedkniv** av kolstål med skaft av björk.

20-1271 Enkeleggad. Bladlängd 52 mm ..... 71:-

20-5441 Dubbeleggad. Bladlängd 52 mm ..... 78:-



**Knivbyggsats** till Helle Harding, bladlängd 100 mm. Innehåller knivblad i laminerat rostfritt stål, ämne av masurbjörk till handtag, beslag, utstansat läder, nitlar och sytråd till slida.

30-7133 ..... 359:-

**Norska HELLE-knivblad** i laminerat rostfritt stål.

Nr Typ Bladlängd Pris

20-5012 Ola-kniven 58 mm ..... 139:-

20-5013 Helle Nying 70 mm ..... 149:-

20-5014 Helle Turmann 80 mm ..... 169:-

20-5015 Helle Veidemann 90 mm ..... 209:-

20-5016 Helle Skarping 92 mm ..... 198:-

30-7597 Helle Harding 100 mm ..... 189:-

**Späntkniv.** Frosts späntkniv har Triflexstål i eggen och är därför extra vass, stark och seg. Bladlängd 107 mm. Total längd 342 mm.

30-1255 ..... 119:-



**Universalkniv** av metall, med indragbart blad i 4 lägen. Magasin med 5 blad. Verktygslost bladbyte med automatisk frammatning av nytt blad. Längd 17 cm.

30-9235 ..... 39:-

**Universalknivblad** av hög kvaliteten i praktisk förvaringsask. 10 st/förp.

30-8039 Standard grövre 29:-

30-8040 Krokblad ..... 39:-



Brytbladsknivar med blad (stor kniv 8 spetsar, liten kniv 12 spetsar) som kan brytas av allt eftersom skärpan försämrats.

NY



Brytbladskniv 18 mm, extra kraftig modell av metall med mjukt grepp och bladlös som låser bladspetsen. Mekanism för snabbt, enkelt bladbyte och magasin med 5 blad. N 69:-  
30-9241.....



Brytbladskniv 18 mm, extra kraftig modell med mjukt grepp och bladlös som låser bladspetsen. Mekanism för snabbt, enkelt bladbyte och magasin med 8 blad. N 59:-  
30-8245.....



Brytbladsknivar av plast med spärr som låser bladet i önskat läge. Japanska knivblad med dubbelslipad egg för bästa skärpa.

Stor modell, 18 mm, med mjukt grepp. Längd 180 mm  
30-8033..... 19:-

Stor modell, 18 mm. Längd 160 mm  
20-663..... 15:-

Liten modell, 9 mm. Längd 135 mm.

Nr 1 st 10 st  
20-3115..... 7:- 63:-

Reservblad till brytbladsknivar, plastfodral med 12 blad.  
20-666 18 mm..... 27:-  
20-3433 9 mm..... 19:-



Knivsats 8 delar med: 4 brytblads-, 1 universal-, 1 nyckelringskniv och 2 skrapor.  
30-7615..... 19:-

Från  
29:-

Brytbladsknivsats. Innehåller 12 knivar.

Nr Bredd Längd Pris  
30-8244 9 mm 130 mm 29:-  
30-8596 18 mm 155 mm 49:-

Fällknivar av rostfritt stål med låsning i utfällt läge.

NY



Fällkniv, med sidor av mattpolerad lättmetall och träinlägg. Längd 208/125 mm. Levereras med bältesfodral av läder. N 98:-  
30-9236.....

Fällkniv, med sidor av polerad lättmetall och gumminlägg, försedd med bältesklips. Längd 198/117 mm. Levereras med bältesfodral av nylon. N 69:-  
30-9237.....

Fällkniv, med träsidor. Längd 155/88 mm. N 59:-  
30-9238.....



Fällkniv EKA. Svensktillverkad kvalitetskniv med blad av härdat rostfritt Sandvikstål och skaft av hårt ädelträ.

30-8644 Fällkniv EKA Swede 88 107/179 mm 198:-

30-8645 Fällkniv EKA FILLET 155/285 mm 198:-

Fällkniv lika 30-8644 men med skaft av gummi. Levereras med Condura fodral.

30-9232 Fällkniv EKA Swede 92 114/210 mm N 298:-



Precisionspennkniv. Tryckknappmekanism med clips. Lev. med 10 st spetsblad. Längd 140 mm, diam. 9 mm. Nr 1 st 10 st  
20-4048..... 39:- 320:-

Reservblad till 20-4048. Förp. om 10 st blad.

Nr 1 st 10 st  
20-4049..... 19:- 130:-

Skalpell "Paragon". Skaft av plast. Längd 14 cm. Nr 1 st 10 st  
30-916..... 69:- 20-3129..... 9:90 89:-

Knivskrin, storlek 17x8x4,5 cm, innehåller 3 olika verktygsskaft, 11 st utbytbara knivblad i olika modeller.

30-916..... 69:-

20-3129..... 9:90 89:-

GERBER universalverktyg av rostfritt stål. Kombinationstång med avbitare, kniv, kapslöppnare, 3 olika spår- samt 1 stjärnskruv-mejsel. Levereras med nylonfodral.



GERBER M.P.400 har dessutom: korkskruv, konservöppnare och sax. Vikt 187 g. Längd 109/141 mm.  
30-7135..... 549:-

GERBER M.P.500. RECOIL med knapp för fjäderbelastat utskjut av tången. Har dessutom: sax, konservöppnare men endast 1 spår-mejsel. Vikt 244 g. Längd 114/149 mm.  
30-8874..... 689:-



GERBER M.P.600 har dessutom: extra kniv, fil, 8 cm mät-skala, konservöppnare och verktygshållare med bitssats. Vikt 315 g. Längd 127/167 mm.  
30-7134..... 789:-



GERBER Gator. Fällkniv med spärr och gummerat handtag som ger säkert grepp även när det är vått. Blad, längd 95 mm, av höglegerat rostfritt stål för hållbar skärpa.  
30-7596..... 449:-



Multiverktyg och lysdiodlampa. Universalverktyg av rostfritt stål med mjukt grepp, 13 funktioner. Lysdiodlampa i väderskyddat utförande med aluminiumhölje. Passande batterier 3 st R03 (medföljer). Lev. med nylonfodral. N 98:-  
30-8985.....



Multiverktyg av rostfritt stål med lysdiodslampa och totalt 8 funktioner. Levereras med bältesfodral av nylon.

30-9239 Stor, längd hopfäld 90 mm..... 79:-

30-9240 Liten, längd hopfäld 68 mm..... 49:-



Fällkniv för universalblad, med låsning i utfällt läge och verktygslöst bladbyte. Levereras med 10 reservblad.  
30-9242..... 49:-



# LEATHERMAN

Verktyg med ny designat starkare tånghuvud och längre avbitare. Längd hopfäld 100 mm.

**LEATHERMAN Charge Ti** med sidor av titan. Innehåller dessutom: vågtandat knivblad, såg, sax, trä/metall fil, diamantfil, bitshållare med vändbar instrumentmejsel spår/stjärna och bitshållare med 8 st. vändbara bits. Vikt 238 g.  
30-8875 ..... 1449:-

30-8875

**LEATHERMAN New Wave.** Lika 30-8875 men med rostfria sidor och 2 vändbara bits. Vikt 241 g.  
30-8876 ..... 1198:-

30-8876

**LEATHERMAN Kick** med Zytel klädda handtag för bekvämt grepp. Vikt 147 g.  
30-8878 ..... 459:-

30-8878

**LEATHERMAN Blast.** Lika 30-8878 men även med trä/metall fil, såg, sax och bitshållare med vändbar instrumentmejsel spår/stjärna. Vikt 196 g.  
30-8877 ..... 849:-

30-8877

**Leatherman Juice CS4 Glacier** multiverktyg i fickformat tillverkade av rostfritt stål med sidor av anodiserad lättmetall. Innehåller: Kombinationstång med avbitare, kniv, 3 spår- och 1 stjärn-skrummejsel, korkskruv, konserv/kapsylöppnare, sax, såg och syl. Längd 83 mm. Vikt 156 g. Läderfodral med fäste för bälte medföljer.  
30-8043 ..... 898:-

30-8043

898:-

Universalverktyg "LEATHERMAN". Tillverkat av rostfritt stål som är optimalt behandlat för sin användning. Samtliga verktyg har: kombinationstång med avbitare, kniv, konserv/kapsylöppnare, skruvmejslar, kabelskalare, matskala tum/cm och fäste för vajer. Levereras i kraftigt fodral med fäste för bälte.

Nya modeller med 10% större tång och större knivblad. Längd hopfäld 115 mm.

NY

30-9233

30-9234

NY

**LEATHERMAN Surge.** Innehåller dessutom: vågtandat knivblad, bladhållare (sticksågblad fäste) med sågblad och diamant- trä/metall-fil, sax, bitshållare med vändbar instrumentmejsel spår/stjärna och bitshållare med 2 st. vändbara bits. Vikt 355 g.  
30-9233 ..... 1349:-

**LEATHERMAN Core.** Innehåller dessutom: vågtandat knivblad, metall/trä fil, såg och syl. Vikt 307 g.  
30-9234 ..... 995:-

30-7136

30-8606

34-4906

**Fickkniv 27 funktioner**, med verktyg av rostfritt stål och sidor av plast.

30-7136 ..... 69:-  
Fickkniv 3 funktioner och sidor med mjuka inlägg. Fickkniv 11 funktioner. Rostfritt stål.  
30-8606 ..... 19:50 34-4906 ..... 39:-



**Kniv/Saxslip** med hårdmetallskär för kniv och slipstift för sax. 3-4 drag ger kniven skärpan tillbaka.  
20-5431 ..... 129:-

**Skärpverktyg UNISHARP** med 3 hårdmetallstål. Skärper de flesta redskap såsom knivar, saxar, osthyvlar, sekatörer, spadar, liar, gräsklippare m.m. Klarar även skridskor, stålkanter på skidor/snowboards samt gradning vid metallarbeten.  
30-7232 ..... 198:-

Svensktillverkad

## VICTORINOX

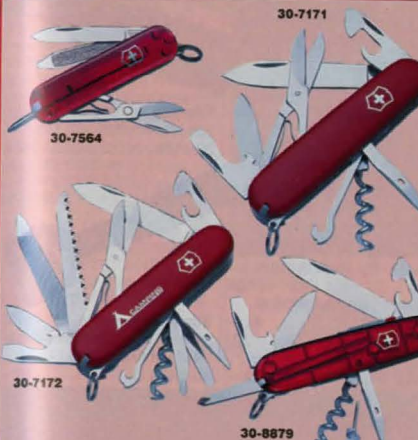

Victorinox, Schweiziska officersknivar. Originalen till alla multifunktionsknivar. Verktygen tillverkade av polerat, härdat, rostfritt stål med mellanskivor av anodiserad aluminiumlegering och sidostycken av cellidor.

Nr	Typ	Längd	Funktioner	Pris
30-7564	Nyckelringskniv Signatur	58 mm	7 st.	179:-
30-7172	Fickkniv Ranger	91 mm	21 st.	439:-
30-7171	Fickkniv Climber	91 mm	14 st.	269:-
Fickkniv Spartan Lite 15 funktioner inklusive ljusstark vit LED lampa. Längd 91 mm.				
30-8879				359:-



**Diamantbryne**, med 4 sidor, kornstorlek 200/300/400/600, slipyta 150x50 mm. Levereras med bordshållare. Lämplig för skärpning av de flesta eggverktyg. Klarar även hårda material som hårdmetall, glas och keramik.  
30-9204 ..... 198:-



Diamantbryne hopfällbar fickmodell med finslippta 25 x 69 mm för skärpning av de flesta eggverktyg. Klarar även hårda material som hårdmetall, glas och keramik.  
30-8271 ..... 39:-

**Diamantbrynen/skärpstål 2-pack.** Flat botten, rundad ovanled med skåra. Skärper de flesta verktyg, t.ex. knivar (även vägformade), saxar, sekatörer, borrar, fiskekrokar m.m. Klarar även hårda material som hårdmetall, glas och keramik. Förvaras i medföljande handtag med clips. Diam. 4,2 mm längd min/max: 87-150 mm. Diam 6,5 mm längd min/max: 140-200 mm.  
20-3864 ..... 158:- 30-8604 ..... 98:-



**Dianova Diamond Products**  
**Diamantbryne DIANOVA LAPSTONE SS** i dubbelsidigt utförande med fördelar som låg vikt, stomme av tunt rostfritt fjäderstål, kan användas torra, bibehåller sin planhet samt reducerar bryntiden avsevärt. För bryning av alla typer av stål, sten, glas, keramik och andra hårda material. Dubbelsidigt med en fin (30 mikrons) yta för normal bryning och en grov (60 mikrons) yta för snabb slipning/bryning. 20-5923 levereras utan läderfodral, övriga med. Brynens tjocklek 3 mm.

Nr	Typ	Längd / Diamantyta	Pris
20-5923	CLASSIC LSC Guld	170 mm / 20x75 mm	159:-
20-5925	CLASSIC LSC Guld	125 mm / 20x75 mm	198:-
20-5929	PROFESSIONAL LSP Guld	205 mm / 40x150 mm	569:-



**PFERD-filar, märkesfilar av högsta kvalitet, ger hög avverkningshastighet och god yttfinhet. Försedda med ergonomiska handtag.**



Filar 200 mm, totalängd 315. Huggning 1=medelgrov, 2=medelfin. Plus=spadformad tandning för filning av de flesta material med spånare som förhindrar igensättning av filen.

Nr	Benämning	Snitt mm	Huggning	Pris
30-9223	Flat sågfil	20x3,5	2 enkel	109:-
30-9224	Ansatsfil	20x5	2 kryss	79:-
30-9225	Hobbyfil	25x4,5	1 kryss/2 enkel	98:-
30-9226	Ansatsfil	20x5	1 plus	98:-
30-9228	Halvrundfil	20x6	1 kryss/1 spiral	109:-
30-9229	Rundfil	ø 7,5	1 spiral	79:-
30-9230	Filrasp	20x5	1 kryss/1 rasp	109:-
30-9231	Halvrundrasp	21x7,5	2 rasp	139:-

**Installatörs/ansatsfil 250 mm, totalängd 385 mm, med två olika självrensande medelgrova tandningar. Formar och glättrar metall, trä och plast. Även fenolplaster och spikar inslagna i trä kan bearbetas utan problem.**

30-9227 ..... 198:-



**Dubbelsågfil, enkelgradig. Fin. Längd med skaft 25 cm.**

20-2737 ..... 89:-

**Rymfil, dubbelgradig för filning av smala spår och trånga utrymmen. Medelfin. Längd med skaft 25 cm.**

20-2738 ..... 89:-

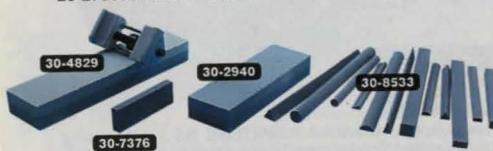

**Brynen av aluminiumoxid för bryning/slipning av eggverktyg. Brynings- och slipstöd för hyvelstål/ståmjärn m.m. bredd 5-80 mm. Inställbar eggvinkel. Levereras med bänkbryne fin/grov 200x50x25 mm.**

30-4829 ..... 89:-

30-7376 Fickbryne 75x25x10 mm ..... 29:-

30-2940 Bänkbryne fin/grov 150x50x25 mm ..... 22:-

Profilbrynen sats med 12 st (6 olika profiler) för skärpning av sniderjärn m.m. Mått 150x12 mm och 100x8 mm

30-8533 ..... 98:-



Filar/Raspar med mjuka handtag. Längd 31 cm.

30-8276 Filsats ..... 59:-

30-8277 Raspsats ..... 49:-

Filar/Raspar med handtag av plast. Längd 30 cm. Europeisk tillverkning.

30-6663 Filsats ..... 129:-

30-6664 Raspsats ..... 169:-



Filsats. 6 nålfilar med plastskaft. Längd 17 cm.

20-3965 ..... 39:-



Filkarda för rengöring av filar och raspar. Storl. 4 x 24 cm.

20-1139 ..... 29:-

Filsats för finmekaniska arbeten. 10 olika filar. Längd 140 mm. Lev. i plastfodral.

30-3205 ..... 49:-

Diamantfilsats. Lika 30-3205 men diamantbelagda.

30-4276 ..... 298:-

Slipskiveavrivare med sliprulle 28x15 mm av stansade stålbrickor. Längd 15 cm.

30-5428 ..... 49:-



Nålfilsats med 10 olika profilerade dubbla filar. Längd 175 mm.

30-3566 ..... 54:-

Raspsats lika 30-3566 men 8 raspar. Längd 200 mm.

30-8034 ..... 89:-

**Ett universalstöd med fininställning är basen i systemet. Med TORMEK unika och effektiva slipsten av Al.oxid. Slipning sker med eller mot eggen. Vattenkyllning förhindrar överhettning. Läderbrynskiva och brynpasta ger rakbladsvass egg.**

**TORMEK**  
sharpening innovation  
MADE IN SWEDEN  
Våtslip- och brynsystem för eggverktyg.

Modell TORMEK 2006. Slipsten ø 250x50 mm. Motor 230V/200W kontinuerlig drift. Stativ i 3 mm stålplåt. Bårhandtag.  
30-8161 ..... 3598:-



Slipmaskinerna levereras med:  
Slipjigg SVH-60,  
Horisontalfäste XB-100,  
Universalstöd US-105,  
Brynpasta PA-70,  
Vinkelmätare WM-200,  
Handbok HB-10  
och Video.



Modell TORMEK 1206. Slipsten ø 200x40 mm. Motor 230V/120 W. Intern drift 30 min/timme. Stativ i ABS-plast.

30-8162 ..... 2198:-

Slipjigger:

30-4166 SVH-320 för maskinhyvelstål	939:-
30-8976 SVP-80 för alla profilstål då baksidan planslipas	849:-
30-8361 SVD-185 för skölpar och svarskärstål	469:-
30-7058 SVS-50 för sneda svarsmejel, stickstål m.m.	339:-
30-8163 SVS-32 för korta sniderverktyg	137:-
30-5071 SVD-110 för skrapstål, urgröppningsjärn	169:-
20-2944 SVA-170 för yxor	74:-
20-3378 SVM-45 för knivar, min bladlängd 60 mm	196:-
20-3379 SVM-100 för knivar, min bladlängd 120 mm	269:-
20-4791 SVX-150 för saxar	258:-

Tillbehör:

30-2946-2 ADV-50D Svarvanordning med diamant	417:-
20-5072 SP-650 Stenjusterare	138:-
30-6481 LA-120 Profilerad läderbrynskiva	286:-
30-7060 MH-380 Maskinkåpa skyddar mot damm	99:-

Reservtillbehör och reservdelar:

20-4415 PA-70 Brynpasta	42:-
30-7061 HB-10 Handbok, 155 sidor	105:-

Borr och verktygsslip för montering på bormaskin. Slipar enkelt metall-, trä-, stenborr 3-13 mm och även verktyg typ skruvmejsel, körnare m.m.

30-6532 ..... 239:-



Slipmedel, "4-stegs-sats", räcker till ca. 6 kg sten.  
30-6488 ..... 298:-

Stentrullare med tystgående motor 230V/30W.

Nr	Typ	Kapacitet	Vikt	Pris
30-6486	Lortone 3A, enkel	0,9 kg	2,2 kg	1098:-
30-6487	Lortone 3B, dubbel	2x0,9 kg	3,8 kg	1498:-

Borrsliptillsats passar bormaskiner med 43 mm halsfäste. Ger rätt skärinkel vid varje slipning. Tar borrar mellan 3,6-10 mm.

30-4819 ..... 69:-



Bänkslipmaskin för finslipning av eggverktyg. Motor 230 V/350 W. Varvtal 2950 v/min. Levereras med vit specialistskiva 150 x 40 mm samt smärgelskiva bredd 20 mm. Vikt 10 kg.  
30-8977 ..... 298:-



### Välj rätt slipmaterial för ditt arbete

**Aluminiumoxidpapper** för hand- och maskinslipning av trä, metall, plast m.m.

**Lackslippapper.** Hand- och maskinslippapper för torslipning av färg och lack m.m.

**Våtslippapper.** Handslippapper för olje- och vattenslipning av färg och lack m.m.

**Metallslipduk** (smärgelduk) för hand- och maskinslipning av metall m.m.



#### Slipark. Ange korstorlek.

(30-8598 och 30-8607 har kardb. fäste)

Nr	Typ	Dim.mm/hålbild	Korn	Ant.	Pris
30-7317	Al.ox	93x230	60, 80, 150	10	24:-
30-7318	Al.ox	93x230	sortiment	10	24:-
30-8851	Al.ox	93x230	sortiment	25	49:-
30-7320	Al.ox	93x230/8-hål	60, 80, 150	10	29:-
30-7321	Al.ox	93x230/8-hål	sortiment	10	29:-
30-7322	Al.ox	93x230/B&D 8-hål	60, 80, 150	10	32:-
30-8598	Al.ox	93x190/B&D 8-hål	80, 120, 240	5	32:-
30-8607	Al.ox	93x190/B&D 8-hål	sortiment	5	32:-
30-8852	Al.ox	230x280	40, 60, 80, 120, 150	5	26:-
30-8853	Al.ox	230x280	sortiment	5	26:-
30-8856	Lack	93x230	120, 180, 240	8	29:-
30-7559	Lack	230x280	120, 150, 180, 240, 320	5	32:-
30-8857	Met.	230x280	80, 120	5	49:-
30-7328	Vät	230x280	180, 240, 400, 600	5	29:-
30-8854	Vät	230x280	sortiment	5	29:-



#### Sliprondeller med aluminiumoxid. Ange korstorlek.

Nr	ø mm.	Fäste	Hålbild	Korn	Ant.	Pris
30-7299	115	Kardb.	PEX115	40, 60, 80, 120, 180, 240	5	29:-
30-7301	125	Kardb.	PEX125	40, 60, 80, 120, 180, 240	5	29:-
30-7308	125	Kardb.		60, 80, 120, 180	5	29:-
30-7307	125	C.hål		40, 60, 80, 120	10	35:-
30-7304	150	Kardb.	PEX15	40, 80, 120, 180	10	49:-
30-7343	150	Kardb.		60, 80, 120, 180	10	49:-
30-7313	150	Självh.		40, 80, 120	10	49:-
30-8858	250	Självh.		40, 80, 120	5	98:-

#### Sliprondeller sortiment grov, medium och fin.

Nr	ø mm.	Fäste	Hålbild	Antal	Pris
30-8849	115	Kardb.	PEX115	10	49:-
30-7303	125	Kardb.	PEX125	25	99:-
30-8850	125	Kardb.		10	49:-
30-7314	150	Självhått.		6	39:-



**Stödrondell** för rondeller med centrumhål. Axelfäste 6 mm. Diam. 125 mm.

20-499 ..... 49:-

**Stödrondell** för rondeller med kardborrefäste. Inv. M14 gänga. Diam. 125 mm.

30-7242 ..... 98:-

**Korn 40 - 60.** Formförändring, rostborttagning, nedslipning av tapetskarvar, bortslipning av färg m.m.

**Korn 80 - 150.** Slipning av hyvlade ytor, mattslipning vid om-målning m.m.

**Korn 180 - 240.** Finslipning av snickerier m.m. Bortslipning av fiberrester, "rinn", mattslipning vid målning.

**Korn 400 - 600.** Mattslipning vid målningsarbeten med höga krav på den slutliga ytan..



#### Slipband med aluminiumoxid. 3 st/förp. Ange korstorlek.

Nr	Dim.mm.	Korn	Pris
30-7348	457x13	60, 80, 120	39:-
30-7350	550x15	60, 80, 120	44:-
30-7289	410x65	40, 80, 120	55:-
30-7290	457x75	40, 80, 120	59:-
30-7291	508x75	40, 80, 120	64:-
30-7292	533x75	40, 80, 120	69:-
30-7293	552x100	40, 80, 120	79:-
30-7294	560x100	40, 80, 120	85:-
30-7295	620x100	40, 80, 120	88:-
30-7296	915x100	40, 80, 120	98:-
30-7298	1220x150	40, 80, 120	186:-



#### Sliprulle med aluminiumoxid. Ange korstorlek.

Nr	Bredd	Längd	Korn	Pris
30-7336	75 mm	5 m	40, 60, 80, 120, 150	39:-
30-7337	93 mm	5 m	40, 60, 80, 120, 150	44:-
30-7338	115 mm	5 m	40, 60, 80, 120, 150	49:-



**Stabiflex stödrondell** ger en jämn och fin yta. Tar upp vibrationer. Kan lutas till 30°. Diam. 125 mm. OBS! Då kardborrefäste önskas monteras en 20-3387-2.

30-3432 ..... 139:-

**Flexoplan** för slipning och polering av trä och metall. Ger tack vare en flexibel axel inga sliprosor. Diam. 125 mm. Levereras med bormaskins-hållare, polerhätta och 3 st sliprondeller. Passande sliprondeller 30-7308.

30-5465 ..... 119:-



#### Slipark till B&D Mouse och Sandstorm. Ange korstorlek.

Nr	Dim.mm	Korn	Antal	Pris
30-8638	95x135	80, 120, 180, 240	5	39:-
30-8640	95x135	Sortiment	5	39:-
30-8641	73x29	Detail-/fingerslippapper	15	39:-
30-6996	54x54	Profilslippapper	8	45:-

#### Slipark till hörnslip B&D, Bosch och Skil. Ange korstorlek.

Nr	Dim.mm.	Korn	Antal	Pris
30-8642	94x94x94	40, 80, 120, 240	5	35:-
30-8643	94x94x94	Sortiment	20	89:-

#### Slipark till B&D Multislip och Sandstorm. Ange korstorlek.

Nr	Dim.mm.	Korn	Antal	Pris
31-2506	100x170	60, 80, 120	5	39:-
31-2507	100x170	Sortiment	5	39:-

#### Slipark passande SKIL "Fox" med kardborrefäste. 6 st/fp.

Nr	Korn	Pris
30-8436-60	60	55:-
30-8436-120	120	55:-
30-8436-180	180	55:-

#### Hörnslipark passande SKIL "Fox" med kardborrefäste. Sortiment med korn 60, 120 och 180. 6st/fp.

30-8435 ..... 55:-

#### Slipark passande BOSCH Multislip PSM med kardborrefäste. 10 st/fp.

Nr	Korn	Pris
30-8919-40	40	53:-
30-8919-80	80	53:-
30-8919-120	120	53:-
30-8919-180	180	53:-



**Slipsvampsortiment** för handslipning på de flesta material. Innehåller 10 st slipsvampar med korn 80, 150 och 240. Storlek 135x115x5 mm.

30-8294 ..... 49:-

**Slipsvampsats**, innehåller 4 st slipsvampar i grovlek 60, 80, 100 och 120 för slipning av metall och trä.

30-9180 ..... 49:-



**Slipkloss** 70 x 125 mm. 3 st sorterade slipark med kardborrefäste med.

30-7240 ..... 69:-

**Slippapper** till 30-7240.

30-7241 5 st sorterade 32:-

**Slipkloss** av kork. 117 x 68 mm.

30-5891 ..... 18:-

**Sandpapperhållare** av plast. Med snäpplas för enkel fastsättning av slippapper. 160 x 85 mm. Passande slippapper 30-7337.

30-7563 ..... 29:-



**Sliphandtag** med platta av filklädd plast. Storlek 230 x 80 mm. Passande slippapper 30-7338. 30-5093 kan användas tillsammans med teleskopskaft 40-5110 eller 30-9073.

30-5093 Sliphandtag, ledbart ..... 109:-

30-4879 Sliphandtag, fast ..... 78:-



**Stålull**, mellangrovt (grovlek 0) för rengöring/polering av parkettgolv, trädetaljer, metaller m.m. Innehåller 6 st rullar med måtten 60x30 mm.

30-8872 ..... 33:-

**Raspstiftsats** med 5 olika profiler på 1/4" skaft.

20-3967 ..... 49:-



**Roterande rasp** av härdat specialstål. Diam. 40 mm. 10 mm axel - alt. M14 gäng för vinkelslip. Oumbärlig vid urfräsning av t.ex. kåsor.

20-2801 ..... 199:-

**Roterande fil**, diam. 30 mm, skaft 10 mm. Tillverkad av härdmetall, ger slät yta. Lämpligt för t.ex. skedar, slevar m.m.

20-4750 ..... 399:-

**Slipkon** av keramiska kulor. Utmärkt vid efterbearbetning då man använt roterande rasp. Kan slipas till önskad form mot en bänkslipmaskin. Diam. 50 mm, 8 mm axel.

20-2984 ..... 79:-

**Kardborre duk** självhäftande för rondell. Gamla gummidikar strykes med lim för bättre vidhäftning.

Nr rondell ø (mm) Pris

20-3387-2 125 ..... 32:-

20-3387-3 150 ..... 35:-



**3M**

**3M Scotch-Brite rengöringsrondeller.**  
Fin - för färg- och lackborttagning, även på trä.  
Grov - för färg- och rostborttagning, rensning av svetsfogar m.m.

**3M Scotch-Brite finishrondell** för putsningsarbeten på trä och metall, t.ex. profilputsning, fiberresning på trä m.m. Diam. 75 x 32 mm, axel 6 mm. 20-4161 ..... 189:-

**Rondell Fin.** Axeltapp 6 mm.  
Nr Mått mm Pris  
30-6454 127 x 12 88:-  
30-6455 127 x 24 119:-

**Rondell Grov.** Axeltapp 6 mm.  
Nr Mått mm Pris  
20-5482 101x12,7 89:-  
20-5483 101x25,4 121:-



**3M Superflex slipvamp** användes till handslipning på metall, trä, färg och plast. Storlek 140x115x5 mm.

Nr Grovlek Pris  
20-5469 X-fin ..... 26:-  
20-5470 Fin ..... 26:-  
20-5471 Medium ..... 26:-

**3M SandBlaster slipvamp.** För metall, trä och färg. Räcker 3 ggr längre och slipar 3 ggr snabbare än konventionella slipvampar.

Nr Grovlek Pris  
30-8525 60 ..... 39:-  
30-9263 100 ..... 39:-  
30-9179 150 ..... 39:-  
30-8526 180 ..... 39:-



**Rengöringsrondeller** för effektiv rost och färgborttagning på metall, trä, plast m.m. Rondell med 6 mm. axeltapp.

Nr Diam Pris  
30-9181 50x30 mm 59:-  
30-9182 100x15 mm 69:-

**Rengöringsrondell** med 22 mm. hål för vinkelslip. Diam. 115 mm.  
30-8864 ..... 89:-



**Slipnylonborste** för borttagning av oxid och färg på metall, strukturering av trä m.m. Diam. 75 mm, axeltapp 6 mm.

30-6390 Korn 80 ..... 46:-  
30-6391 Korn 180 ..... 46:-

**Smärgelduk.** Längd 2,5 m, bredd 38 mm.

Nr Korn Pris  
30-8855-80 80 46:-  
30-8855-180 180 46:-



**Sliprullar med gummikropp**, för bearbetning av plana och svängda ytor. 3,2 - 6 mm axeltapp för infästning i chuck. Innehåller 5 st olika sliprullar dim. 51x38, 38x38, 25x25, 19x25 och 12,5x12,5 mm. Sliphyslor 20 st (4 st av varje dim.) Korn 80 och 120.

30-7977 ..... 99:-  
Sliphyslor till 30-7977. 2 st av varje dim. = 10 st

30-7978 Korn 80 ..... 49:-  
30-7979 Korn 120 ..... 49:-



**Diamantslipstift i sats** med 10 st små olika profiler för slipning av stål, hårdmetall, glas m.m. Max varvtal 30.000 v/min. 6,3 mm skaft. Längd ca. 45 mm.

30-7983 ..... 149:-



**Diamanthålsågsats.** För håttagning i hårda material som glas, kakel mm. Innehåller 6 st hålsågar diam. 4-12 mm. Lämpl. varvtal ca. 600 v/min. Vatten skall användas som kylmedel.

20-5354 ..... 199:-



**Polerhätta** med dragsnöre för fästsättning. Diam. 125 mm. Passar 20-499 m.fl.

30-7247 ..... 49:-

**Polerhätta** med kardborrefäste för PEX maskiner m.fl.  
Nr Diam Pris  
30-7248 125 mm ..... 59:-  
30-7249 150 mm ..... 69:-

**Polersvamp** med kardborrefäste för PEX maskiner m.fl.

Nr Diam Pris  
30-7250 125 mm ..... 49:-  
30-7251 150 mm ..... 64:-



**Diamantslipstift**, 5 st olika profiler med 6 mm skaft för skärning av de flesta eggverktyg. Klarar även hårda material som hårdmetall, glas och keramik. Max varvtal 35.000 v/min. Längd ca 60 mm.

30-9183 ..... 198:-



**Polerset proffs** för högglanspolering på metall, plast, marmor m.m. Innehåller 2 st polerpasta, 2 st lumpsquivor, sisalträdborste och spindel 6 mm.

30-6460 ..... 179:-

**Filtpolerskiva** för högglanspolering. Diam. 75 x 10 mm. Axelhå 10 mm.

30-6462 ..... 39:-

**Sisalträdborste** för förpolering. Diam. 85 x 20 mm. Axelhå 10 mm.

30-6463 ..... 99:-

**Polerpasta** för förpolering och högglanspolering.

30-6464 ..... 49:-

**Spännord** för axelhå 10 mm. Skaft 6 mm.

30-6465 ..... 32:-

**MIRKA**

**Sliprulle expanderande** för gradning och slipning av trä, metall m.m. Axeltapp 6 mm. Lev. utan sliphyslor.

Nr Dim. Pris  
30-8922 22x20 mm .. 57:-  
30-8923 45x30 mm .. 72:-  
Sliphyslor 10-pack.

Nr Dim. Korn Pris  
30-7245-50 22x20 mm 50 46:-  
30-7245-120 22x20 mm 120 46:-  
30-7246-50 45x30 mm 50 63:-  
30-7246-120 45x30 mm 120 63:-



**Slipstift** med 1/4" skaft. Längd 50-65 mm. Lämpligt för bearbetning av såväl stål som andra material. 5 st olika i diam. 18-25 mm.

30-8783 ..... 49:-



**Lamellislipstift** med vävbunden aluminiumoxid. Utmärkt för slipning av plana och buktiga ytor. Axeltapp 6 mm. Korn 80.

Nr Dim. Pris  
30-8846 30 x 15 mm. 29:-  
30-8847 50 x 20 mm. 49:-  
30-8848 80 x 50 mm. 69:-



**Stålträdsborste Speedy** för bormaskiner. Enkel och snabb borttagning av rost, lack, färg m.m. på metall, trä, plast m.m.

30-6372 ..... 198:-



**Roterande snabbstålsfil.** Sats om 6 st filar lämpliga för arbeten i ohärdat stål, gjutjärn och mjuka material. Skärlängd 10-22 mm, skärtdiameter 6 mm.

30-8861 ..... 128:-



**Roterande hårdmetallfil.** 5 st filar lämpliga för de flesta material. Klarar även hårda material såsom härdat stål, rostfritt stål m.m. Skärlängd 15-25 mm, skaft 6 mm.

30-9184 ..... 399:-

**Slipcylinder** av skumplast för trä och metall. För slipning på plana och buktiga ytor. Axeltapp 6 mm. Bredd 65 mm. Diam. 130 mm. Passande slipband 30-7289.

30-4328 ..... 129:-



**Stålbörste.** Med borst av rostfritt stål. Plastskaft 27 cm.

30-1216 2-radig ..... 29:-  
30-1217 3-radig ..... 34:-  
Stålbörste med fyra rader. Längd 27 cm.

30-9190 ..... 19:-



**Stålbörste universal** med krökt nos. Längd 25 cm.

30-6853 ..... 24:-

**Bänkbörste** med plastskaft och tagelborst. Längd 29 cm.

30-6852 ..... 27:-



**Borstsats** med 3 st 18 cm långa borstar med skaft av plast. 15 mm långa borst av nylon- mässing- och ståltråd.

30-5403 ..... 19:-

**Borstsats** lika 30-5403 men med 23 cm långa borstar.

30-6038 ..... 29:-



**Stålbörste**, 2-hands med mjukt inlägg i handtaget för bästa grepp. Extra lång stålbanda för snabb och effektiv rengöring. Längd 25 cm.

30-4260 ..... 49:-

30-9191 ..... 49:-



**Stålträdsborste** för slipning på trä, metall, plast och färg.

Nr Typ Diam. Fäste Pris  
30-6824 Stålträdsborste 50mm Axel 6mm ... 19:-  
30-6825 Stålträdsborste 100mm Axel 6mm ... 29:-  
30-6826 Stålkoppsborste 75mm Axel 6mm ... 34:-  
30-6827 Stålkoppsborste 75mm M14 ..... 45:-  
30-6828 Stålträdsb.konisk 100mm M14 ..... 59:-





**Skorstensviska** av hårdat fjäderstål (stälris) med ögla i båda ändar. Svensk tillv.

Nr	Diam	Pris
30-3826	125 mm	129:-
30-3827	150 mm	131:-
30-3828	200 mm	137:-
30-3829	250 mm	142:-



**Skorstensgaller** för rök- och ventilationskanaler. Monteras enkelt utan verktyg. Tillverkat av rostfritt syrafäst stål. Mått 170 x 300 mm. (passar hel- och halvstenspipor).

30-8431 ..... 229:-



**Skorstensviska** av "kupert" fjäderstål. 150 mm för braskaminer samt rökkanaler med insatsrör 80-150 mm, 230 mm för kanaler 160-230 mm, 350 mm för kanaler 240-350 mm. Svensk tillv.

Nr	Diam	Pris
30-2710	150 mm	155:-
30-2711	230 mm	169:-
30-4323	350 mm	199:-



**Skorstensrensaren** är en produkt som kan användas i alla typer av eldstäder och skorstenar. De aktiva ämnena i den katalytiska processen, torkar ut tjäran och löser upp den. Utförlig bruksanvisning medföljer. Gå gärna in på hemsidan www.skorstensrens.com för utförligare information.

34-687 ..... 159:-



**Tub-eldstadsborste.** Tillverkad av hårdat fjäderstål.

Nr	Diam	Pris
30-2712	50 mm	91:-
30-2713	75 mm	93:-
30-2714	100 mm	99:-
30-4324	140 mm	111:-

**Skافت** för tubrensare med 150 cm lång böjlig pianotråd.

40-3831 ..... 98:-



**Pannväggsborste** av hårdat fjäderstål med 80 cm långt träskaft.

40-3830 ..... 139:-



**Eldstadsborste.** Specialverktyg för pannor och kaminer, 50x100 mm, längd 1 m.

40-4578 ..... 214:-



**Sotarlina** 10 m med krok.

30-2719... 94:-

**Sotarlojd** med kedja. Vikt 1,5 kg.

30-2718..... 187:-



**Sotraka** två storlekar i ett. Längd 750 mm.

40-2717..... 98:-



**Tapetverktygssats** med tråg, bygel, roller, tapetborste, tapetkniv och 10 blad.

30-8822 ..... 98:-



**Tapetborste** 280 mm. 3-radig tagelblandning.

30-6313 ..... 47:-

**Skarvrulle.** Bredd 43 mm.

30-6314 ..... 38:-

**Tapetlod / Murarlod.**

30-6315 ..... 45:-

**Tapetkniv** med reservbladsförvaring i handtaget. Levereras med 2 st blad.

30-5571 ..... 36:-

**Tapetverktyg** för utslätning av tapeter, väv m.m. Storlek 275 x 175 mm.

30-8302 ..... 25:-



**Spackelset.** Greppvänligt handtag av gummi med plastinlägg. Bredd 30, 50 och 70 mm.

30-8536 ..... 39:-



**Bredspackel** för spackling av större ytor samt till golvläggning. Hårdat och skyddslockerat stål, med plastskaft.

30-6892 Bredd 50 mm 18:-

30-5892 Bredd 150 mm 29:-

30-5569 Bredd 250 mm 39:-



**Japanspackelset**, för spackling av mindre ytor. Blad med god svikt och plastöverdel.

20-3281 ..... 29:-



**Gummispackel** 100x80 mm.

20-5109..... 18:-

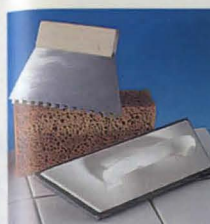

**Kakelset proffs** med fixkam stål 180 mm - 6x6 mm tandning, fogplatta snedkap och proffssvamp.

30-5982 ..... 84:-



**Kakelskärare**, kraftig modell av metall med hårdmetallskär. För plattor upp till 14 mm tjocklek och 300 mm längd. Anhåll för inställning av bredd och vinkel 45-90°.

30-5042 ..... 279:-



**Kakelsnöre** 3 mm. Längd 20 meter.

30-5990 ..... 36:-

**Kakelsnöre** 5 mm. Längd 15 meter.

30-5991 ..... 46:-

**Kakelkryss** 3 mm. 200 st/tp.

30-6841 ..... 21:-

**Kakelkryss** 5 mm. 200 st/tp.

30-6842 ..... 21:-



**Kakelset** med kakelskärare (max plattstorlek 250 mm), läggsslev, fixkam, fogspackel, murarsnöre, kakelkryss (3 mm), svamp och omrörare.

30-6839 ..... 299:-

**Hårdmetallskär** till 30-6839 och 30-5042.

30-6843 ..... 39:-



**Hårdmetall borrar** för hål 20-94 mm, med skyddsskäpa som även hjälper till att borra vinkelrätt.

30-5045 ..... 98:-



**Kakeltång** med skärrulle. Längd 210 mm.

30-5044 ..... 59:-

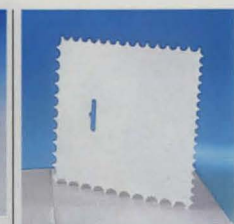

**Fixkam** av plast. Rundtandad på fyra sidor. Mått 150 x 150 mm.

30-5984 ..... 10:-



**Kakelsåg** med sågblad av hårdmetallkorn, som enkelt sågar i glas, sten, marmor och kakel. Blådlängd 150 mm.

30-6844 ..... 59:-

**Reservblad** till 30-6844.

30-6845 ..... 36:-



**Kakeltång** med hårdmetallkäftar. Längd 195 mm.

30-5043 ..... 98:-



**Färgomrörare** i stål, passar bormaskin med 13 mm chuck. Mått i mm.

Nr	Längd/diam	Pris
30-3685-1	400/80	42:-
30-8297	500/110	59:-



**Murarsnöre** av polyamid. Diam 1,5 mm. Längd 120 m.

30-7974 Vit ..... 26:-

30-7975 Orange ..... 26:-





**Maskeringstejp.** Sortiment med 3 st rullar, bredd 19, 25 och 38 mm. Längd 50 m/ rulle.

**30-6533** ..... 39:--  
**Maskeringstejp** längd 50 m.  
 Nr Bredd Pris  
**36-441** 19 mm ..... 14:--  
**36-445** 25 mm ..... 18:--  
**30-6305** 38 mm ..... 25:--  
**30-6306** 50 mm ..... 29:--  
**Maskeringstejp "PROFFS"**  
 En tunn kvalitetstejp för bil-lackering m.m. Klarar temp. upp till 115° C. 50 m lång.  
 Nr Bredd Pris  
**36-636** 19 mm ..... 32:--  
**30-9196** 38 mm ..... 49:--

**Maskeringstejp "fönster".** Väder- och UV-resistent. Kan sitta upp till 2 veckor utan att lämna häftämnesrester.

**30-8818** 25m x 19mm 29:--  
**30-8819** 25m x 30mm 39:--  
**Maskeringstejp "kurvor".** Mycket flexibel och tåjbar. Dim. 25m x 19 mm.  
**30-8820** ..... 19:--  
**Maskeringstejp "tapet".** Lätthäftande tejp till släta tapeter och plana ytor. Dim. 25m x 24mm.  
**30-8821** ..... 29:--



**tesa**

**Maskeringsfolie** med förklistrad överkant, som gör det lätt att maskera och skydda små stora ytor.

Nr Storlek Pris  
**30-7162** 33x0,55 m 64:--  
**30-7163** 17x2,60 m 98:--  
**Skyddsfolie** för maskering av stora ytor, möbler m.m. Dim. 4 x 5 m.  
**30-7949** ..... 16:--

**Skyddsfolie.** Beständig mot lacknafta. för täckning vid måleriarbeten m.m. Storlek 20 m x 1,8 m = 36 m<sup>2</sup>.  
**30-7160** ..... 29:--

**Skyddsfolie extra stark,** lika 30-7160 men för täckning av golv m.m. Storlek 12 m x 2 m = 24 m<sup>2</sup>.  
**30-7161** ..... 58:--



**Murarverktygssats,** med mjuka handtag. Innehåller: iläggslev 160 mm, skårslev 170 mm, fogsglev 12 mm och putsbräde 280x120 mm.

**30-8535** ..... 98:--



**Rollerset** med bygel, roller-polyon, 50 mm lackpensel, tråg och skyddsplast (2,5mx4m). Bredd 180 mm.  
**30-9070** ..... 39:--  
**Rollerset** med bygel, roller-polyon och tråg. Bredd 100 mm.  
**30-9071** ..... 29:--

**Utbytesroller** polyon, bredd 180 mm. 2 st/tp.  
**30-9072** ..... 29:--  
**Utbytesroller** polyon, bredd 100 mm. 2 st/tp.  
**30-9075** ..... 15:--

**Mini-rollset** med bygel, roller-finscum, tråg och 2 st extra utbytesroller-finscum. Bredd 50 mm.  
**30-9072** ..... 24:--  
**Teleskopskaft** av metall för rollers, penslar och sliphandtag. Längd 80-130 mm.  
**30-9073** ..... 39:--



**Lackpensel** med naturborst.  
 Nr Bredd Pris  
**30-9061** 25 mm ..... 12:--  
**30-9062** 35 mm ..... 14:--  
**30-9063** 50 mm ..... 16:--

**Lackpensel** med syntetborst och mjukt handtag.  
 Nr Bredd Pris  
**30-9064** 25 mm ..... 23:--  
**30-9065** 35 mm ..... 26:--  
**30-9066** 50 mm ..... 29:--  
**Fasadpensel** med borst av natur/syntet. Passar förlängningsskaft 30-9073 och 40-5110.  
 Nr Bredd Pris  
**30-9067** 70 mm ..... 29:--  
**30-9068** 100 mm ..... 39:--  
**30-9069** 120 mm ..... 49:--



**Maskeringsblad.** Ersätter maskeringstejp vid målning av lister och fönsterspröjs.  
**30-6846** ..... 23:--

**Stiwex**



**Rollerset** med bygel, tråg och roller-polyon plus. Bredd 180 mm.  
**30-5100** ..... 45:--

**Tillbehör till 30-5100.**  
**30-5119** Bygel, bredd 180 mm ..... 25:--  
**30-6310** Insatstråg, 5/tp ..... 32:--  
**30-5113** Roller, Polyon plus ..... 28:--  
**30-5114** Roller, Mohairino ..... 34:--  
**Teleskopskaft** av metall, för rollers, penslar och sliphandtag. Längd 80-130 cm.  
**40-5110** ..... 66:--



**Rollerset mini** med bygel, tråg och roller-mohairino. Bredd 100 mm.  
**30-5112** ..... 39:--

**Tillbehör till 30-5112.**  
**30-6890** Bygel 290 mm ..... 16:--  
**30-5115** Bygel 550 mm ..... 18:--  
**30-5116** Roller, Polyon plus ..... 16:--  
**30-5117** Roller, Mohairino ..... 19:--  
**30-5118** Roller, Finscum ..... 18:--



**Mini-rollset** med bygel, tråg och roller fin-skum, bredd 50 mm. För målning på dörr- och fönsterkarmar m.m.  
**30-5252** ..... 32:--  
**Utbytesroller** bredd 50 mm. 2/tp.  
**30-5253** ..... 24:--

**Planstrykare** för målning på jämna ytor med lackfärg. Bredd 85 mm.  
**30-8221** ..... 45:--  
**Reservdyna** till 30-8221 och 30-5111.  
**30-8222** ..... 33:--



**Trimmer hjuldyna** för målning på väggar, dörrar, foder m.m. Försedd med 2 st styrullar för exakt målning mot t.ex. foder. Mått 85 x 85 mm.  
**30-5111** ..... 49:--

**Lackpensel 1005** med naturborst. För målning av inventarier, fönster, karmar m.m. med alla slags färger.

Nr Bredd Pris  
**30-8280** 25 mm 16:--  
**30-8281** 35 mm 18:--  
**30-8282** 50 mm 21:--  
**30-8283** 70 mm 27:--

**Lackpensel 5000** med extra tät syntetborst som inte släpper strån. För målning av inventarier, fönster, karmar m.m. med alla slags färger.

Nr Bredd Pris  
**30-8286** 25 mm 29:--  
**30-8287** 35 mm 39:--  
**30-8288** 50 mm 49:--  
**30-8289** 70 mm 59:--



**Fasadpensel 2000** med blandborst för målning på väggar, fasader m.m. För all slags färg, även träskyddsmedel.

Nr Bredd Pris  
**30-8290** 70 mm 34:--  
**30-8291** 100 mm 44:--  
**30-8292** 120 mm 74:--

**Fasadpensel** med borst av natur/syntet. Plastskaft. Till alla färgtyper. Passande förlängningsskaft 40-5110 och 30-9073.

Nr Bredd Pris  
**30-5880** 70 mm 44:--  
**30-5881** 100 mm 54:--  
**30-5882** 120 mm 79:--  
**30-7568** 130 mm 94:--

**Ovalpensel 3000** med blandborst för målning på väggar, fasader, fönster, staket m.m. För all slags färg, även träskyddsmedel.

Nr Bredd Pris  
**30-8823** 25 mm 29:--  
**30-8824** 35 mm 42:--  
**30-8825** 45 mm 56:--



**Rundpensel** med svart naturborst. För målning av spröjs, dörr- och fönsterkarmar. Till alla färgtyper.

Nr Diam. Pris  
**20-5566-20** 20 mm 12:--  
**20-5566-30** 30 mm 17:--  
**20-5566-40** 40 mm 29:--

**Elementpensel** med naturborst. Vinklat träskaft. Till alla färgtyper. Längd 350 mm. Mått i mm.

Nr BreddxTjockl. Pris  
**20-5565-35** 35 x 9 13:--  
**20-5565-50** 50 x 9 15:--  
**30-7569** 70 x 16 29:--





Penselset med 3 st lackpenslar bredd 25, 35 och 50 mm. Naturborst. 20-4891 ..... 10:-

Penselset med 5 st lackpenslar bredd 15, 20, 30, 40 och 50 mm. Naturborst. 20-4892 ..... 15:-



Penselsats pro med syntetborst för målning på ytor som kräver ett fint resultat. Penselbredd 25, 35 och 50 mm. 30-6743 ..... 29:-

Penselsats pro. Fasadpensel 120 mm och lackpenslar 35, 50 mm med blandborst syntet/natur. Rundpensel 15 mm med naturborst. 30-7958 ..... 49:-



Penselset bilvård, med 6 st penslar för bättring av lackskador m.m. Syntetborst. 30-8538 ..... 19:-

Penselset hobby, med 7 st olika penslar för enklare hobbyarbeten m.m. Syntetborst. 20-3743 ..... 19:-



Glasskärarsats. Innehåller bryttång med extra breda käftar och glasskärare. 30-7570 ..... 98:-



Glasskärare med hårdmetalltrissa och behållare för smörjmedel (typ lacknфта). Ett lätthanterligt verktyg för professionellt resultat. Längd 185 mm.

30-6851 ..... 198:-  
Glasskärare, "Silberschnitt 100", för hobbybruk, med 6 ståltrissor i revolverfäste. 20-142 ..... 58:-  
Glasskärare för yrkesbruk, med diamantskär. Skär upp till 3 mm glas. Förnickladd och med polerat träskaff. Längd 13 cm. I plastfodral. 20-1406 ..... 298:-



Hustvättborste med en kombination av fiber och nylon för bästa resultat. Passande förlängningsskaft 40-5110 eller 30-9073. 30-8826 ..... 149:-



Kittkniv i rostfritt stål. Längd 210 mm. 30-7213 ..... 29:-



Perago roterande bläster för montering på bormaskin. Hårdmetallstiften på den flexibla gummikroppen rensar och rengör järn-, plåt-, plast-, aluminium och betongytor från färg, rost, slagg och oxider. Diam. 125 mm. Axelstapp 6 mm. 30-6719 ..... 298:-

Perago scraper en roterande färgskrapa för montering på bormaskin. Avlägsnar effektivt gamla färgrester och oxider från de flesta träslag. Medium = staket, fönstertoder, m.m. (förhyvlat virke). Hård = träfasader, vindskivor, m.m. (råhyvlat virke). 30-7228 Medium ..... 299:-  
30-7229 Hård ..... 299:-



Stiwex

Färgskrapa Stiwex med härdat stålskär. 30-5885 Bredd 30 mm. Längd 150 mm ..... 38:-  
30-5886 Bredd 50 mm. Längd 280 mm ..... 45:-  
30-5887 Reservstål 30 mm. 3-pack ..... 56:-  
30-5888 Reservstål 50 mm. 3-pack ..... 66:-  
Trekantsskrapa Stiwex med skär av härdat specialstål. Levereras med 2 st skär 60 och 80 mm. Längd 28 cm. 30-5106 ..... 74:-  
Färgskrapa Stiwex. Handtag med mjukt grepp. Levereras med vändbart hårdmetallskär. 30-8284 Bredd 25 mm ..... 149:-  
30-8285 Bredd 60 mm ..... 179:-  
30-7159 Reservstål till 30-8284 ..... 98:-  
30-8295 Reservstål till 30-8285 ..... 109:-



Färgskrapa med hårdmetallskär. Längd 26 cm, bredd 50 mm. 30-8534 ..... 79:-  
Reservskär av hårdmetall. 2-pack, bredd 50 mm. 30-8702 ..... 79:-



Perago profil-1. En skrapa för färgborttagning på alla träprofiler oavsett utseende. 30-8532 ..... 229:-

Fönsterskrapa med inskjutbart blad. 30-6849 ..... 33:-  
Reservblad, 10/tp. 30-6850 ..... 39:-



Varmluftspistol Steinel HL 1400 S med två effektlägen. Lämplig för färgborttagning, torkning, formning av plast m.m. Effekt 1400W. Temperatur 300/500°C. Luftmängd 240/450 l/min. Vikt 550 gram. 30-8490 ..... 298:-



Effekt: 2000 W  
Temp: 50-630°C  
Luftmängd: 150-500 l/min  
Vikt: 860 gram

Varmluftspistol STEINEL HL 2010E. Mikroprocessorstyrd med digital display som visar exakt temperatur. 3-stegs luftmängdsreglering. Dubbelt överhettningsskydd med termostat och termosäkring. Mjukt ergonomiskt grepp. 30-8792 ..... 998:-



Användningsområden: färgborttagning, formning av plast, tina frusna rör, torka färg och spackel, värma krypslang.

Varmluftspistol med elektronisk temperaturreglering 60-590°C. Lysdiodindikering av temperatur i fem steg. Effekt 1800 watt. Levereras med extra flatmunstycke och glasskyddsmunstycke. 30-7566 ..... 298:-





**Sladdlös bormaskin/skruvdragare CO/TECH**, med ställbart moment i 16 steg, växellåda, broms och elektronisk varvtalreglering 0-400/1150 v/min. Reversibel rotation. Levereras med 10 mm nyckellös chuck, Ni-MH akumulator och 1-2 tim laddare i praktisk väska.

Nr Spänning Pris  
30-8763 16,8V/1,3 Ah. 399:--  
30-8764 18V/1,8 Ah. 499:--

Levereras med miljöriktig Ni-MH akumulator

Levereras med miljöriktig Ni-MH akumulator

**Sladdlös bormaskin/skruvdragare CO/TECH** 14,4V, med ställbart moment i 16 steg. Elektronisk varvtalreglering 0-550 v/min och broms. Reversibel rotation. Levereras med 10 mm nyckellös chuck, Ni-MH akumulator (1,2 Ah) och 1-2 tim laddare i praktisk väska.

30-9013 ..... 249:--

**Akumulator snabbbladdningsbar** (passar ej 30-8762).  
30-9014 14,4V Ni-MH 1,7Ah ..... 149:--  
**Akumulator snabbbladdningsbar.**  
30-8619 12V Ni-MH 1,8Ah ..... 199:--  
30-8620 16,8V Ni-MH 1,8Ah ..... 269:--  
30-8621 18V Ni-MH 1,8Ah ..... 298:--



**Verktygsats borrar/bits/hylsor** med 6-kantfäste. Innehåll: 7 st helslipade HSS borrar 1,5-6,5 mm, 14 st bits för spår-PH- och PZ skruv, 6-kant hylsor för 6, 8 och 10 mm samt snabbchuck. Förpackat i kraftig plastlåda.  
30-7963 ..... 98:--



Levereras med miljöriktig Ni-MH akumulator

**Sladdlös skruvdragare CO/TECH** med 3,6 V Ni-MH akumulator. Höger- och vänstergång. Automatisk spindelåslåsning. Ställbart moment, max 2,5 Nm. Varvtal 150 v/min. Lev. med laddare och 15 bits av kromvanadiumstål.

30-8915 ..... 98:--



**Borr/bits/plugg/skrivsats CO-TECH 300 delar.**  
7 st helslipade titanbelagda snabbstålsborrar 2-10 mm, 5 st träborrar 4-10 mm, 5 st betongborrar 4-10 mm, 6 st bits, bits-hållare, plastpluggar 4-10 mm med passande träskruv.  
30-8791 ..... 69:--



Levereras med miljöriktig Ni-MH akumulator

**Sladdlös luftpump CO/TECH** 14,4 V. För pumpning av cykeldäck, fotbollar m.m. Kapacitet 12 l/min, max. 8 bar. Levereras med Ni-MH akumulator (1,3 Ah) och 1-2 tim laddare i praktisk väska.  
30-8762 ..... 299:--



**Slagbormaskin CO/TECH.** Steglös varvtalsreglering 0-3000 v/min. Höger/vänstergång. Effekt 810W. Borrkapacitet: stål 13 mm, betong 13 mm, trä 25 mm. Lev. med 13 mm nyckellös chuck, sidohandtag och djupanslag.  
30-8754 ..... 199:--



**Borrhämmare CO/TECH** med steglös varvtalsreglering 0-920 v/min. Höger/vänstergång. Effekt 950 W. Arbetslägen: borming och låst resp. roterande för mejsling. Slagkraft 2,3 J. Borrkapacitet: stål 13 mm, betong 26 mm, trä 40 mm. Lev. med 13 mm chuck, SDS adapter, sidohandtag och djupanslag.  
30-9160 ..... 498:--



**Slagbormaskin CO/TECH.** Med växellåda och steglös varvtalsreglering 0-1100/3000 v/min. Höger/vänstergång. Effekt 1050 W. Borrkapacitet: stål 13 mm, betong 16 mm, trä 25 mm. Lev. med 13 mm nyckellös chuck, sidohandtag och djupanslag.  
30-8753 ..... 498:--



**Mutterdragare CO/TECH** med 1/2" fäste. Max. 325 Nm. Lev. i praktisk väska med 4 st krafthylsor 17, 19, 21 och 22 mm. Motor 230V/900W.  
30-9161 ..... 498:--

**Maskinlåda** för elektriska handverktyg. Vadderad invändigt med skumgummi. Mått BxDxH 385x130x330 mm.  
31-2880 ..... 69:--



**Polermaskin CO/TECH** med steglös varvtalsreglering, obelastad 1700-3100 v/min. Diameter 240 mm. Effekt 110 W. Lev. med 2 st polerhåttor.  
30-9005 ..... 149:--  
**Polerhåttor** diameter 240 mm. 2 st/tp.  
30-9009 ..... 34:--



**Polermaskin CO/TECH.** En kraftig maskin med effekt 350 W. Dubbla polerhuvuden (2 x 95 mm) för bästa resultat. Varvtal obelastad 3200 v/min. Lev. med 2 st polersvampar.  
30-9006 ..... 398:--  
**Polersvampar** diameter 95 mm. 2 st/tp.  
30-9010 ..... 49:--





Effekt 2000W.  
Temperatur  
300/600°C.  
Luftmängd  
500/650  
liter/min.

Varmluftspistol CO/TECH med två effektlägen. Lämplig för färgborttagning, formning av plast, upptining av frusna rör m.m. Lev. med glasskyddsmunstycke och reduceringsmunstycke.

30-8916 ..... 98:--



Excenterslipmaskin CO/TECH. Kardborrefäste för snabbt pappersbyte. Ställbart varvtal 6.000-11.000 v/min. Slipplatta med kardborrefäste diam. 125 mm. Effekt 380 W. Lev. med damppåse.

30-8624 ..... 199:--

Sliprondell CO/TECH med aluminiumoxid, ø 125 mm. Kardborrefäste och hålbild PEX125. Sortiment med korn 40, 60, 80, 120 och 240. 25 st/tp.

30-9028 ..... 69:--



Bandslipmaskin CO/TECH. Slipyta 75x145 mm. Slipband 75x533 mm. Bandhastighet 380 m/min. Effekt 900 W. Levereras med damppåse.

30-9159 ..... 299:--

Slipband CO/TECH med aluminiumoxid. Storlek 75x533 mm. Sortiment med korn 40, 80 och 120. 5 st/tp.

30-9030 ..... 59:--



Slipmaskin CO/TECH. Effekt 105 W, 10000 v/min. Uttag för dammsugning. Lev. med 6 sorterade slippapper, storlek 140x140x80 mm.

30-9154 ..... 139:--

Slipark CO/TECH med aluminiumoxid. Storlek 140x140x80 mm. Kardborrefäste. Sortiment med korn 40, 80, 120, 180 och 240. 25 st/tp.

30-9168 ..... 49:--



Hörnslip CO/TECH. Slipplatta med kardborrefäste. Anslutning för dammsug. Steglöst ställbart varvtal 6.000-9.000 v/min. Effekt 260 W.

30-8625 ..... 169:--

Hörnslipark CO/TECH med aluminiumoxid. Storlek 94x94x94 mm. Kardborrefäste. Sortiment med korn 40, 80, 120 och 240. 25 st/tp.

30-9027 ..... 69:--



Planslipmaskin CO/TECH. Slipyta 90x187 mm. Motor 230 V / 180 W.

30-8939 ..... 149:--

Slipark CO/TECH med aluminiumoxid. Storlek 93x230 mm. Kardborrefäste och 8-hål. Sortiment med korn 40, 80, 120 och 240. 20 st/tp.

30-9029 ..... 49:--

Bandslipmaskin CO/TECH. Slipyta 100x150 mm. Slipband 100x610 mm (passande res. slipband 30-7295, 100x620 mm). Bandhastighet 500 m/min. Effekt 1200 W. Levereras med damppåse.

30-9158 ..... 598:--



Tigersåg CO/TECH. Kraftig såg för grovsågning i trä och metall. Steglös 0-2400 slag/min, 28 mm slaglängd. Effekt 800 W.

30-8760 ..... 498:--



Tigersåg CO/TECH. Mångsidig såg för sågning i trä, plast och metall. Steglös 700-2300 slag/min med 26 mm slaglängd och ställbar pendelrörelse. Snittdjup max i trä 150 mm, stål 10 mm. Passande sågblad 20-3291. Effekt 600 W.

30-8623 ..... 399:--

Tigersågblad BOSCH passande CO/TECH, BOSCH PFZ 550, PFZ 700 och B&D KS 575E. Lev. 2 st/förpackning.

Nr	Material	Längd	Pris
20-3291-1	Trä/plast	130 mm	49:--
20-3291-2	Trä/plast, lättbetong	280 mm	119:--
20-3291-3	Trä-snabba snitt	205 mm	55:--
20-3291-5	Metall	130 mm	59:--
20-3291-6	Metall rör/profiler (mkt flexibelt)	180 mm	89:--
20-3291-7	Trä med spik, metall, gips	130 mm	72:--
20-3291-12	Rostfritt för köttstyckning	280 mm	199:--

Cirkelsåg CO/TECH med 900 W motor och 46 mm sågdjup. Inbyggt spindellås. Levereras med hårdmetalklinga (140/16 mm) och sidoanslag. Varvtal 4500 v/min.

30-9166 ..... 199:--



Cirkelsåg CO/TECH med 1200 W motor och 63 mm sågdjup. Inbyggt spindellås. Levereras med hårdmetalklinga (185/20mm) och sidoanslag. Varvtal 4500 v/min.

30-8612 ..... 349:--



Pendelsticksåg CO/TECH med steglös varvtalsreglering. Ställbar pendelrörelse, stödrule och skydd för sågbladet. Anslutningsstos för spånutsugning. Effekt 600W. Sågdjup i trä 65 mm, stål 6 mm. Slagtal tomgång 500-3000 v/min. Sågblad fäste typ 3.

30-8626 ..... 199:--



# CO/TECH TOOLS

Vinkelslip CO/TECH, 125 mm. Spindelsspår för enkelt skivbyte. Tomgångsvarv 11.000 v/min. Effekt 850 W. 30-8614..... 179:--



Vinkelslip CO/TECH 230 mm. Mjukstart, obelastad 6500 v/min. Roterbart handtag med 3 fasta lägen, vänster/höger eller rakt. Spindelsspår för enkelt skivbyte. Effekt 2200 W. 30-9167..... 398:--



Hyvel CO/TECH med vändbara skär och spånutkast. Hyvelbredd 82 mm. Spändjup 0-2,0 mm. Falsdjup 0-15 mm. Motor 230V/900W. Varvtal 16.000 v/min. Levereras med sidoanlägg och falsanslag. 30-8757..... 299:--



Lameller se sid. 236

Lamellfräsmaskin CO/TECH. Fräser spår som sedan sammanfogas med lameller. Denna metod ersätter och ger en starkare sammanfogning än den traditionella pluggen. Fräsklinga 100 mm. Fräsdjup max 18 mm. 11.000 v/min. Effekt 850 W. Levereras i plastlåda. 30-8756..... 498:--

226

Kapskivor se sid. 231 Lameller se sid. 236



Vinkelslip CO/TECH, 125 mm. Spindelsspår för enkelt skivbyte. Tomgångsvarv 11.000 v/min. Effekt 1050 W. 30-8755..... 279:--

Kapskivor CO/TECH för stål/järn, 125x3x22 mm, 5 st/fp. 30-9031..... 49:--



Handöverfräs CO/TECH med steglös varvtalsreglering. Varvtal obelastat 11.500-28.000 v/min. Fininställning av arbetsdjupet. Spindelåsnings för enkelt fräsbyte. Effekt 1200 W. Lev. med spännhylsor för 6 och 8 mm skaft, sidoanlägg och dammsugaradapter. 30-8750..... 349:--



Handöverfräs CO/TECH. En kraftig maskin med hög effekt 2100 W. Elektronisk varvtalsreglering med mjukstart. Obelastad 8000-23000 v/min. Spindelåsnings för enkelt fräsbyte. Ratt för finjustering av fräsdjup. Lev. med 6, 8 och 12 mm spännhylsor, spånstos, sidoanlägg, kopiering, cirkelfräs-anordning samt nyckel. 30-9157..... 698:--

30-9157..... 698:--

## FÖR HANTVERK OCH INDUSTRI

# BOSCH



30-8869



30-5220

NY



30-9210

NY

Pendelsticksåg BOSCH GST 85 PE, i kraftigt utförande med växelhjul av metall. Steglös varvtalsreglering, 500-3100 slag/min. Ställbar pendelrörelse i 4 steg. Spånblås för rent sågsknitt. SDS (nyckellöst) för snabba byten av sågblad. Snedställd fotplatta 45°. Effekt 580 W. Sågdjup i trä 85 mm, stål 10 mm. Vikt 2,4 kg. Sågblad fäste typ 1. 30-8869..... 1798:--

Vinkelslip BOSCH GWS 10-125C med konstantelektronik, som ger högre slipeffekt och minskad slipskivförbrukning. Mjukt startförlopp - större säkerhet. Stödhandtag med Vibration Control gör arbetet extra skonsamt mot lederna. Lågt växelhjul för god åtkomlighet. Spindelsspår för enkelt skivbyte. 125 mm skivdiameter. Tomgångsvarvtal 11000 v/min. Ineffekt 1020 W. Vikt 1,75 kg. 30-5220..... 1198:--

Slagbormmaskin BOSCH GSB 20-2RE. Kraftig maskin med 2 växlar för tung bormning, skruvdragning och omrörning. Steglös varvtalsreglering 0-1100/3000 v/min, höger/vänstergång. Ineffekt 800 W, max vridmoment 33 Nm. Snabbchuck med Auto-Lock, max spännvidd 13 mm. Borrhålkapacitet i stål 13 mm, trä 40 mm och betong 20 mm. Levereras med sidoanlägg i väska. Vikt 2,5 kg. 30-9210..... 2198:--

Cirkelsåg BOSCH GKS 55. Profmsmaskin med 1300 W motor. Elektronisk varvtalsreglering med förval 0-5000 v/min, mjukstart och temperaturstyrt överbelastningsskydd. Kraftig luftström håller såglinjen ren. Max sågdjup 55 mm. Levereras med hårdmetallklinga 160/20 mm och sidoanlägg. Vikt 3,6 kg. 30-9211..... 1999:--

30-9211..... 1999:--



30-8867

30-8868

Levereras med miljövänlig Ni-MH akumulator

Sladdlös bormaskin/skruvdragare BOSCH GSR 12 V Professional. 10 mm snabbchuck med Auto Lock. Två växellågen med steglös varvtalsreglering 0-400/1200 v/min. Reversibel samt ställbart vridmoment i 15 steg, borrhåle och motorbroms. Max vridmoment 32 Nm. Levereras i väska med 2 st 2,0 Ah Ni-MH batterier och 1 tim. laddare. 30-8867..... 2198:--

Sladdlös bormaskin/skruvdragare BOSCH GSR 12VE-2 Professional. 13 mm snabbchuck med Auto Lock. Två växellågen med steglös varvtalsreglering 0-400/1400 v/min. Reversibel samt ställbart vridmoment i 15 steg, borrhåle och motorbroms. Max vridmoment 65 Nm. Levereras i väska med 2 st 2,6 Ah Ni-MH batterier (nya HD-O-pack, 50% fler uppladdningar) och 30 min. laddare. 30-8868..... 2998:--



Levereras med miljövänlig Ni-MH akumulator

# BOSCH

Sladdlös slagbormmaskin/skruvdragare BOSCH PSB 14,4 V. Större effekt med ny slaggenerator. Varvtalsstyrning och skruvdragarfunktion. Indikering av höger-/vänstergång. Varvtal 0-2100 v/min. 10 mm nyckelösa chuck. Borrhålkapacitet i betong 10 mm, stål 10 mm, trä 20 mm. Levereras i väska med Ni-MH batteri 2,6 Ah och 1 tim. laddare. 30-8765..... 1599:--

30-8765..... 1599:--

N = Ny produkt i årets katalog. 2-års garanti se köpinformation sid 420.

227





**BOSCH**

NY



Innehåller Ni-CD batteri  
För mer info se sid 421

Skruvdragare BOSCH PSR 3,6V. Laddbar skruvdragare med inbyggd lampa och löstagbart batteri. Handtag med mjukt grepp inställbart i 4 positioner. Reversibel. Varvtal 140-170 v/min. Levereras i väska med 8 delars bitsatts, ficklampa och 5-6 tim. laddare.  
30-9212..... 499:-

**BLACK&DECKER**



NY

Levereras med miljöriktig Ni-MH akumulator

Skruvdragare 3,6V B&D KC 9039 KH. Laddbar skruvdragare med moment i 23 steg och handtag inställbart i 3 positioner. Reversibel. Varvtal 180 v/min. Spindel-lås. Levereras med Ni-MH batteri, laddare och tillbehör i praktisk väska. Laddningstid 12 tim.  
30-8404..... 499:-



**SKIL**

NY

Levereras med miljöriktig Ni-MH akumulator

Sladdlös bormaskin/skruvdragare SKIL 2972 Drill Gun. Smidig laddbar maskin med 7,2 V Ni-MH akumulator. "Click"-låsning av bits och inbyggd belysning. Elektronisk varv-talsreglering 0-550 v/min, reversibel rotation, vridmoment 7 Nm. Levereras med 16 bits/borrar och 3-5 tim laddare i väska.  
30-9215..... 399:-



**SKIL**

NY

Levereras med miljöriktig Ni-MH akumulator

Sladdlös 12 V bormaskin/skruvdragare SKIL 2301. Steglös hastighet 0-550 v/min. med höger/vänstergång för skruvdragning. 10 mm snabbchuck och ställbart moment max 9 Nm, motorbroms. Mjukt grepp för ökad komfort. Ni-MH batteri 1,2Ah med 3 tim. laddare.  
30-9220..... 499:-



**BOSCH**

Innehåller Ni-CD batteri  
För mer info se sid 421

Sladdlös bormaskin/skruvdragare BOSCH PSR 1440 14,4 V. En lätt och kompakt maskin med 10 mm nyckellös chuck, steglös hastighet 0-700 v/min, höger/vänstergång. Ställbart moment i 5 steg upp till 15 Nm. Borrkapacitet trä 25 mm, stål 10 mm. Levereras med mjukt grepp för ökad komfort, Ni-CD-akumulator 1,2 Ah och 3 tim. laddare. Vikt 1,5 kg.  
30-8404..... 998:-



**BOSCH**

Levereras med miljöriktig Ni-MH akumulator

Sladdlös bormaskin/skruvdragare BOSCH PSR 12VE-2. Display som indikerar batterinivå, överbelastning och ger användnings-råd. 10 mm nyckellös chuck. Två växellågen med steglös varv-talsreglering 0-370/1150 v/min. Reversibel samt ställbart moment i 25 steg och borrar. Max vridmoment 25 Nm. Levereras i väska med Ni-MH batteri 2,0 Ah och 1-timmis laddare.  
30-8891..... 1249:-



**BLACK&DECKER**

NY

Levereras med miljöriktig Ni-MH akumulator

Sladdlös bormaskin/skruvdragare B&D KC14GTKH, med variabel hastighet 0-750 v/min. Höger/vänstergång, broms och 10 mm snabbchuck. Ställbart moment i 5 steg. Borrkapacitet i trä 25 mm, stål 10 mm. Ergonomiskt handtag med GELTECH för minskad vibration. Levereras med bits, Ni-MH batteri 14,4 V/1,2 Ah och 3 tim. laddare i praktisk väska.  
30-9218..... 799:-

**BLACK&DECKER**



NY

Levereras med miljöriktig Ni-MH akumulator

30-9217 lev. med 2 batterier!

Sladdlös slagbormaskin/skruvdragare B&D HP 188 FKH 18 V. Forssed med 13 mm snabbchuck, automatiskt spindel-lås. Gummiklätt handtag som ger extra bra grepp, batteriindikator. Två växlar, variabel hastighet 0-500/1600 varv/min. Höger/vänstergång, 32 olika vridmoment (max 29 Nm). Borrkapacitet i trä 35 mm, metall 10 mm, betong 12 mm. Levereras med Ni-MH-batteri 1,5 Ah och 1 tim. laddare i praktisk väska.  
30-9216..... 1999:-

Sladdlös bormaskin/skruvdragare B&D HP 146 FBH 14,4 V med "Quick Connect" -löstagbar 10 mm snabbchuck som gör det enkelt att växla mellan borr-/skruvfunktion. Två växlar, variabel hastighet 0-400/1200 v/min, 32 olika vridmoment (max 22 Nm). Borrkapacitet i trä 30 mm, stål 10 mm. Automatiskt spindel-lås, höger/vänstergång. Gummiklätt handtag som ger extra bra grepp. Levereras med 2 st Ni-MH batterier à 1,5 Ah och 1 tim. laddare i praktisk väska.  
30-9217..... 1499:-



**BOSCH**

Slagbormaskin BOSCH PSB 500 RE-Spot-light, med vibrationsdämpande handtag och belysning. Steglös varv-talsreglering 0-3000 v/min. Höger/vänstergång. Ineffekt 500 W. 13 mm snabbchuck och spindel-låsning för snabba verktygsbyten. Borrkapacitet: stål 10 mm, betong 13 mm, trä 20 mm. Vikt 1,4 kg. Levereras med stöd-handtag och bordjuparislåg.  
30-8897..... 649:-

**BLACK&DECKER**

Slagbormaskin B&D CD 70 CRE. Steglös varv-talsreglering 0-2800 v/min, höger/vänstergång. 13 mm nyckellös chuck. Ineffekt 710 W. Borrkapacitet i stål 13 mm, trä 25 mm och betong 13 mm. Halsmått 43 mm. Levereras med sidohandtag.  
30-8882..... 499:-



**BLACK&DECKER**

Slagbormaskin B&D KR 70K. Steglös varv-talsreglering 0-3000 v/min, höger/vänstergång. Ineffekt 730 W. Borrkapacitet i stål 13 mm, trä 32 mm och betong 16 mm. Levereras med sidohandtag samt djupstopp med gradering. Halsmått 43 mm. Levereras med väska.  
30-8589..... 798:-



Nr	Spänning	Typ	Passar	Pris
20-3729-72	7,2 V	Ni CD	Makita 7000	449:-
30-7814	7,2 V	Ni MH	Makita 7000	429:-





**Borrhammare B&D KD960KC "Firestorm"**. SDS-plus chuck för snabba verktygsbyten. Steglös hastighet 0-900 v/min. Höger/vänstergång. **Hög slagkraft 2,2 Joule**. Ineffekt 750 W. Borrkapacitet: Stål 13 mm, betong 20 mm, trä 30 mm. **Lev. med 13 mm 3-backschuck och SDS adapter** (för borr med normalfäste), sidohandtag och djupstopp. Halsmått 43 mm. Vikt 2,0 kg. Lev. i förvaringsväska med 2 st mejslar. **30-8735 ..... 1399:-**



**Borrstativ för halsvidd 43 mm.** Plattans storlek 230 x 150 mm. Höjd 400 mm, borr djup 60 mm. **Lev. med skruvstycke.** **30-8111 ..... 199:-**

**Borrstativ** passande bormaskiner med halsvidd 43 mm. Ger stabil och vibrationsfri bearbetning. Pelare 38 mm med kuggstängsmatning. Inbyggd retur fjäder, mm-graderad skala och ställbart borrhjull. Stabil gjutgodsplatta 305 x 200 mm. Höjd 550 mm. Max arbetshöjd 370 mm. **30-7065 ..... 499:-**

**Böjlig axel** med 8 mm anslutningsaxel och trebackschuck, 0-8 mm. Längd 130 cm. Lämplig för verkstadsbruk då den medger kontinuerlig drift. Kullager i båda ändar. Max hast. 6000 v/min. Böjlig axel, bör ej belastas med stora sliprondeller eller liknande effektkrävande tillsatser. Förvara helst axlarna hängande raka. **30-1428 ..... 339:-**



**Plåtnibbler** passande bormaskin med 1500-3000 v/min. Ger rena skär i stålplåt och andra metaller. Max. kapacitet i stålplåt 1,6 mm, rostfritt stål 1,0 mm, mjuka metaller 2,0 mm. **30-8890 ..... 349:-**



**Orbiter**, patenterad vinkelchuck ställbar 360° för åtkomlighet i trånga utrymmen. **30-9087 ..... 298:-**



**Elhyvel B&D KW 712** med vändbara hårdmetallskär. Hyvelbredd 82 mm. Spändjup 0-2,0 mm. Falsdjup 0-8 mm. Spånutsug och parkeringsklaff. Motor 230 V/650 W. Varvlat 17.000/min. Vikt 2,8 kg. **30-8776 ..... 799:-**



**Elhyvel BOSCH PHO 20-82** med vändbart hårdmetallskär. Spånutkast omställbart till höger eller vänster. Stödfot för säker parkering. Hyvelbredd 82 mm. Spändjup 0-2,0 mm. Falsdjup 0-8 mm. Motor 230V/680W. Varvlat 18.000 v/min. Vikt 2,2 kg. **30-8599 ..... 999:-**

**Hårdmetallstål** 1 par 82 mm. Passar alla el-handylvar med 82 mm HM-vändskär. **20-3523 ..... 89:-**



**Lamellrondell** av zirkon med fiberarmerat nav. 

Nr	Dim.mm.	Korn	Pris
30-7268	115x22	40	39:-
30-7269	115x22	60	39:-
30-7270	115x22	80	39:-
30-7271	115x22	120	39:-

**Kapskivor** för stål/järn. 

Nr	1 st	10 st
30-9107	115x1,0x22	19:-/152:-
30-8438	115x1,6x22	15:-/120:-
30-7256	115x2,0x22	13:-/104:-
30-9108	125x1,0x22	21:-/168:-
30-8439	125x1,6x22	17:-/136:-
30-7257	125x2,0x22	15:-/120:-
30-7258	180x2,0x22	18:-/144:-
30-7259	230x2,0x22	24:-/192:-

**Kapskivor** för sten/betong. 

Nr	1 st	10 st
30-7260	115x2,5x22	15:-/127:-
30-7261	125x2,5x22	17:-/144:-
30-7262	180x2,5x22	21:-/179:-
30-7263	230x2,5x22	26:-/224:-

**Navrondeller** för slipning av stål/järn. 

Nr	1 st	10 st
30-7252	115x6,4x22	19:-/162:-
30-7253	125x6,4x22	22:-/187:-

**Diamantsågklingor. Monteras i vinkelslipar och stensågar. Kapar mängdubbel snabbare och med minst 50 ggr. längre livslängd än en vanlig kapskiva.** **Universal** för kapning av sten, betong och tegel. Ger ett grovt snitt. 

Nr	Dim.mm.	Pris
30-7272	115x7,0x22	99:-
30-7273	125x7,0x22	149:-
30-7274	180x7,0x22	299:-
30-7275	230x7,0x22	379:-

**Turbo universal** för kapning av sten, betong, tegel och marmor. Ger en fin snittyta. 

Nr	Dim.mm.	Pris
30-7276	115x7,0x22	129:-
30-7277	125x7,0x22	169:-
30-7278	180x7,0x22	339:-
30-7279	230x7,0x22	399:-

**Fine cut** för kapning av kakel, klinker och keramik. Ger en mycket fin snittyta. 

Nr	Dim.mm.	Pris
30-7280	115x5,0x22	99:-
30-7281	125x5,0x22	129:-
30-7282	180x5,0x22	249:-

**Kapstativ** för vinkelslipmaskiner. Ger ett exakt snitt i önskad vinkel 45-90°. Anhåll med snabbblåsning medföljer. Levereras omonterat. **30-8865** För maskiner med 100-125 mm skiva ..... **239:-**  
**30-8866** För maskiner med 180-230 mm skiva ..... **429:-**

**Universalsnyckel** för vinkelslip. Ena käften ledad för aut. anpassning till hålavstånd. **30-5616 ..... 39:-**



**Vinkelslip SKIL 9385.** Steglös hastighet 2.800-11.000 v/min med konstant varvtales elektronik och mjukstart. Effekt 850 W. Skivdiameter 125 mm. Spindelspår för enkelt skivbyte. Gnist-skydd justeras utan verktyg. Vikt 1,75 kg. **30-8183 ..... 679:-**



**"SafeSaw System"**. Ett heltäckande skydd "SAFETY GUARD", gör om din vinkelslip till en effektiv såg och fräsmaskin som uppfyller alla gällande normer. Passar de flesta 125 mm vinkelslipar. Klingorna kan endast användas i "SAFETY GUARD". **SafeSaw System "STEEL"**, för kapning av stål, aluminium, trä, plast m.m. Innehåller skydd (SAFETY GUARD) samt hårdmetallklinga. **30-8884 ..... 399:-**  
**SafeSaw System "WOOD"**, för fräsning och kapning i trä, plast, aluminium m.m. Innehåller skydd (SAFETY GUARD) samt 2 st hårdmetallklingor. **30-8885 ..... 499:-**  
**"Super Steel"**. Hårdmetallklinga med goda egenskaper för kapning av stål, aluminium, hårda plaster, trä m.m. **30-8170 ..... 199:-**  
**"Super Carver"**. Fräser, kapar och sågar effektivt i trä men även lämplig för fräsning i aluminium. **30-8751 ..... 199:-**  
**"Super Blade"**. Sågklinga för kapning av trä, trä med spik och plast. **30-7448 ..... 199:-**



**Vinkelslip B&D KG 1200** med ergonomisk design. Lågt växelhjul, smalt gummiklätt handtag och sidohandtaget justerbart i 3 positioner. 125 mm skivdiameter, spindelspår för enkelt skivbyte. Obelastat varvlat 10.000 v/min. Effekt 1200 W. Vikt 1,9 kg. **30-8886 ..... 699:-**

**Vinkelslip B&D KG 1200** med ergonomisk design. Lågt växelhjul, smalt gummiklätt handtag och sidohandtaget justerbart i 3 positioner. 125 mm skivdiameter, spindelspår för enkelt skivbyte. Obelastat varvlat 10.000 v/min. Effekt 1200 W. Vikt 1,9 kg. **30-8886 ..... 699:-**



**BLACK&DECKER**

**Slipmaskin Mouse B&D KA 165 GTK**, som förutom traditionell slipning klarar av: detaljslipning med förlängd nos, plast/metallpolering med polerdyna, polering/rengöring med stålull, profilslipning m.m. Kompakt ergonomisk design med **GELTECH** för minskad vibration. Motor 230 V. 11000 v/min. Levereras i förvaringsväska med 36 tillbehör. 30-8881 ..... 649:-



**Bandslipmaskin SKIL 7675** med automatisk bandcentrering. Slipyta 76x130 mm. Band 75x457 mm. Bandhastighet obelastad 240 m/min. Effekt 600 W. Levereras med damppåse och slipram. Vikt 2,4 kg. 30-9219 ..... 749:-



**Planslipmaskin B&D KA 197**, med kläm-/kardborrefäste. Motor 230 V/185 W. Vikt 1,5 kg. Levereras med damppåse. Passande slippapper 30-7322 (93x230 för klämfäste), 30-8598 (93x190 mm för kardborrfäste). 30-8592 ..... 379:-

**Multislip B&D "Sandstorm" KA 260 GTK** med **GELTECH-grepp** för minskade vibrationer. Effekt 170 W, 26000 svängningar/min, dammupsamling. Levereras med slippapper, polerhätta samt vaska. 30-8736 ..... 799:-



**Bandslip BOSCH PBS 7 AE** med microfilter. Slipyta 76x130 mm. Slipband 75x457 mm. Steglös bandhastighet 170-250 m/min. Motor 230 V/600 W. Vikt 2,4 kg. Levereras med tvingar och sidoanlägg för stationär montering. 30-8499 ..... 1499:-

**Excenterslipmaskin BOSCH PEX 400AE**. Excenterrörelse plus rotation ger finaste slipresultat och största avverknin. Kardborrefäste för snabbt pappersbyte. Hastighetsreglering (sliprörelse 9.000-26.000 v/min.) för optimal anpassning till materialet. Slipplatta diam. 125 mm, effekt 400 W. Lev. med Micro Filter System. 30-8699 ..... 895:-

Slippapper, slipband se sid. 212-213

232

**SKIL**

**Pendelsticksåg SKIL 4260 Turbo** med steglös hastighetsreglering. Snedställd fotplatta 45° åt båda håll. Anslutning för spånsug. Verktygslöst "Clic"-fäste för alla typer av sticksågblad. Levereras med extra behållare med sågblad och arbetsbelysning. Effekt 420 W. 30-8268 ..... 449:-

**Pendelsticksåg BOSCH PST 750 PE**, med steglös varvtalesreglering. Ställbar pendelrörelse på sågbladet. Stödrolle och skydd för sågbladet. Anslutningsstos för spånsugning. SDS (nyckellöst) för snabba byten av sågblad och ändring av fotplattans vinkel max 45°. Effekt 600 W. Säg djup i trä 75 mm, stål 6 mm. Slagtal tomgång 500-3100/min. Vikt 2,4 kg. Sägblad fäste typ 1. 30-7862 ..... 998:-

**BLACK&DECKER**

**Bandfil B&D KA 293 E "Powerfile"**, med elektronisk reglering av bandhastigheten 1100 - 1500 m/min. Motor 230 V/330 W. Passande band 454 x 13 (30-7348). Levereras med damppåse och 1 st slipband. 30-8593 ..... 795:-

**Bandslip för montering på vinkelslip** med M14 gänga. Passar de flesta vinkelslipar med rund hals och mått 39, 43 eller 50 mm. Slipband 15x550 mm. 30-6913 ..... 159:-

**BLACK&DECKER**

**Pendelsticksåg B&D KS 999 EK "SightLine TURBO"** med gummiklätt ergonomiskt grepp och steglös varvtalesreglering 0-3200 slag/min. Ställbar pendelrörelse. Verktygsfri ställbar fotplatta 0-45°. Säg djup i trä 65 mm, stål 4 mm. Automatisk renbläsning av sågsnittet. Nyckellöst bladbyte, "Superlock". Fäste för både typ 1 och typ 3 blad. Effekt 600W. 30-8584 ..... 799:-

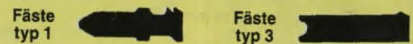

**Sticksågblad BOSCH**. Finns med två olika fästen som passar de mest förekommande fabrikaten. Ange fäste 1 eller 3. 3-pack.

Nr	Användning	Fäste	Pr/3st
30-9195-1	Laminat 3-30 mm, specialtandning	1	46:-
20-4765-1	Kurvågning, extra smalt	1	39:-
20-4765-3	trä/plast 1,5-15 mm	3	39:-
20-4766-1	Grovågning i trä	1	28:-
20-4766-3	spån/board 4-50 mm	3	28:-
20-4767-1	Trä, plywood och träfiberskivor	1	45:-
20-4767-3	3-30 mm. Koniskt ger rena snitt	3	45:-
20-4768-1	Tunnplåt	1	42:-
20-4768-3	1-3 mm. vågskränt	3	42:-
20-4769-1	Tunnplåt till grovplåt	1	44:-
20-4769-3	3-15 mm. Alu./plast 3-30 mm.	3	44:-

**Sticksågbladsats BOSCH** med 10 st olika blad för trä och metall. Fäste typ 1. 30-4770 ..... 98:-

**Sticksågbladsats B&D** med 6 trä- och 4 metall-sågblad i olika grovlekar. Fäste typ 3. 30-8971 ..... 98:-

**Sticksågbladsats**

**CO/TECH**. Innehåller 11 st olika blad för grov- och finsågning i trä och metall.

Nr	Fäste	Pris
30-8772	Typ 3	59:-
30-8773	Typ 1	59:-



N = Ny produkt i årets katalog. 2-års garanti se köpinformation sid 420.

233





**SKIL**

**Cirkelsåg SKIL 5140.** Smidig maskin med 500 W motor. 4200 v/min. Max sågdjup 40 mm (45° 26 mm). Levereras med hårdmetallklinga (130/16 mm) samt sidoanslag. Vikt 2,4 kg. 30-6619 ..... 589:-



**SKIL**

**Cirkelsåg SKIL 5866.** En kraftig maskin med 1500 W motor och 5500 varv/min för snabb och exakt sågning. Bekvämt mjukt handtag, spindelås och fjärrlyftspak. **Spotlight** och såglinjestydd gör det lätt att kunna följa såglinjen exakt. Max sågdjup 66 mm (45° 51 mm). Levereras med hårdmetallklinga (190/16 mm), sidoanslag och förvaringsväska. Vikt 4,7 kg. 30-8586 ..... 1599:-



**BLACK&DECKER**

**Elektrisk fogsavns B&D KS 890 GTK "SCORPION"** för de flesta sågjobben i hemmet. Den fungerar även mycket bra som sticksåg tack vare att den är vändbar och har mycket högt varvtal. Kraftig motor på 400 W och steglös varvtalsreglering. Sågar i trä, plast och icke järnhaltiga metaller. **GELTECH-grepp** för bästa komfort. Levereras i väska med 3 sågblad. 30-8737 ..... 999:-

Standard träblad, längd 239 mm. 30-7876 ..... 129:-

Figursågblad trä, längd 153 mm. 30-7877 ..... 94:-

Sågblad för icke järnhaltiga metaller, längd 134 mm. 30-7878 ..... 98:-

**BLACK&DECKER**



**Multiverktyg B&D MT3000K DECOR MATE.** Stark mångsidig maskin för renoveringsarbeten såsom slipning och skrapning av färg på t.ex. fönsterkarmar, bord och dörrar. Klarar även att borra och skruva. Huvudenhets med robust kraftöverföring för enkelt byte av verktygshuvuden, gummiklätt handtag för bekvämt grepp. Motor 230 V. **Slipmaskin** 0-8500 v/min, passande slippapper 30-8638, anslutning för dammsug. **Elskrapa** 2 mm slaglängd. **Bormaskin/Skruvdragare** 250 v/min, 1/4" bitsfäste, höger/vänstergång. Lev. i väska med skrapor, bits, borrar, slippapper m.m. 30-9129 ..... 898:-



**BOSCH**

**Cirkelsåg BOSCH PKS 54** med sågdjup 54 mm. En 1050 W motor och det höga varvtalet 5600 v/min ger tillsammans med hårdmetallklingan 160/16 mm ett perfekt snitt. Inbyggt slirskydd förhindrar att motorn bränns sönder om klingan fastnar. Vinkelsågning till 45°. Vikt 3,6 kg. 30-8185 ..... 1298:-



**Sinkningstillätsats** ger med en överhåndsfräs absolut passning vid tillverkning av skåp, lådor m.m. Både sinkar och tappar fräses i ett enda moment. Excenterlåsning av arbetsstyckena. Max arbetsbredd: 275 mm, tjocklek: 14-32 mm. Sinkningskam av aluminium, delning 1/2" medföljer. 30-4751 ..... 879:-

**Sinkfräs i hårdmetall** med 1/2" kullager. Skaft 6 mm. 20-4793 ..... 129:-



**BLACK&DECKER**

**Handöverfräs B&D KW 850 EK.** Kraftig motor 1100 W, varvtal obelastad 8.000-30.000 v/min. Maximal fräs djupsjustering 55 mm med 3 förinställbara fräsdjup. Spindelås för enkelt verktygsbyte. Nedåtriktad luftström blåser bort spån. Lev. med spännhylsor 6 mm, 8 mm, 1/4", parallellanslag, styrhylsa, adapter för spånsugning, kopierrulle samt centrumpinne i praktisk väska. 30-9256 ..... 998:-



**Arbetsbord Powerbase 1002** för handcirkelsåg (max 185 mm), sticksåg, handöverfräs m.m. Epoxy-lackerat metallstativ med 2 st hjul, 30 mm tjock skiva av melaminbelagd MDF board och löstagbar iläggsplatta för enkel montering av maskinen. Lev. med strömbrytare (nödstopp-/nollsp.funktion), skruvstycke (150 mm spännv.), 4 spännhakar för fastsättning av upp till 900 mm. långa arbetsstycken, genomskinlig skyddshuv, klyvinjal/geringslinjal, strömbrytarklämma och påskjutare. Storlek 900x625 mm. höjd 840 mm. 30-8164 ..... 1998:-



**Pantograf/Fräsmall.** Passar handöverfräsar med bottenplatta på max 150 mm. Levereras med bokstavs- och siffer-schabloner. 30-8731 ..... 199:-



**BOSCH**

**Handöverfräs BOSCHPOF 1300 ACE,** fräser med stor precision. **Konstantelektronik med varvtalsförval.** Rychkri mjukstart. Fininställning av arbetsdjupet (även under gång). Spindelåsning för snabba fräsbyten. Maximal spindelrörelse 55 mm, anslutning till spånsugning. Obelastad varvtal 11-28.000 v/min, effekt 1300 W. Lev. med 6 och 8 mm spännhylsa, notfräs, parallellanslag, kopierhylsa, spånutsug, nyckel och förvaringsväska. 30-8842 ..... 1499:-



**Frästillsats.** Skydd och anhall erfoderligt för användning av handöverfräs. 30-5498 ..... 679:-

**Extra iläggsplatta 400x340 mm** för 30-8164. 30-8165 ..... 199:-

**Klämma** för snabbfastsättning av arbetsstycken. Passar i alla arbetsbänkar med 20 mm hål. 30-8166 ..... 198:-



**Fräsbord** som gör om handöverfräsen till en stationär fräs. Stabilit metallstativ med säkerhetsbrytare. Passar de flesta handöverfräsar med bottenplatta upp till 157 mm. Lev. med strömbrytare (nödstopp-/nollsp.funktion), genomskinlig skyddshuv och geringslinjal. Storlek 330x860 mm, höjd 280 mm. 30-9150 ..... 479:-



**CO/TECH**  
TOOLS

**NY**



Fräsatts CO/TECH, 12 st hårdmetallfräsar med 8 mm skaft i förvaringslåda. En grundsats som klarar många arbeten i de flesta träslag. **30-9141** ..... **N** 169:-

**MILESCRAFT**



Cirkel- och kanträstillsats, en frästillsats med möjlighet att fräsa cirklar upp till 130 cm i diameter. Passar de flesta handöverfräsar. **30-9085** ..... **N** 298:-



Spirocrafter, unik frästillsats vilken ger möjlighet att på ett enkelt sätt skapa ett stort antal mönster. Passar de flesta handöverfräsar. **30-9086** ..... **N** 379:-



Lamellfrässatts till handöverfräs. Skapa starka, osynliga fogar utan skruv eller spik. Innehåller 1 st notfräs, 1 st skivnotfräs och 3 st styrlager (för lameller 0, 10, 20). Skaft 8 mm. **30-9146** ..... **N** 299:-

Lameller av pressad bok. Levereras i förp. om 50 st.  
Nr För tjocklek Pris  
**30-8777** 8-12 mm (0) 59:-  
**30-8778** 12-15 mm (10) 59:-  
**30-8779** >15 mm (20) 59:-



Fräsatts, 3 st fräsar med 8 mm skaft. Lämplig till bl.a. Spirocrafter **30-9086**. **30-9088** ..... **N** 139:-



Fräsatts med 6 st hårdmetallfräsar: 2 notfräsar, v-notfräs, halkälsfräs, avrundningsfräs med kullager, kanträs med kullager. 8 mm skaft. Levereras i trälåda. **30-7754** ..... **N** 129:-

Fräsatts, 6 st notfräsar med hårdmetallskär. Diam. 6, 8, 10, 12, 16 och 20 mm. 8 mm skaft. Levereras i trälåda. **30-7755** ..... **N** 119:-



Fräsatts med 14 st hårdmetallfräsar i trälåda. 8 mm skaft. Innehåller: notfräs 8, 16, 20 mm, halkälsfräs, sinkfräs, v-notfräs. Följande med kullager: kanträs, falsfräs, fasfräs, avrundningsfräs r=6 mm, r=10 mm, halkälsfräs r=6 mm, r=10 mm och profilfräs. **30-7756** ..... **N** 249:-



Fräsatts med 50 st hårdmetallfräsar i trälåda. 8 mm skaft. Innehåller: 11 st notfräsar 3-20 mm, fasfräs, profilfräs, nyckelhålsfräs, 4 st sinkfräsar, 5 st halkälsfräsar, glasöppningsfräs, 4 st v-notfräsar, falsfräs med kullager, 4 st kanträsar med kullager, 3 st halkälsfräsar med kullager, 4 st avrundningsfräsar med kullager, 6 st profilfräsar med kullager, 2 st fasfräsar med kullager och 2 st skivnotfräsar med kullager. **30-9249** ..... **N** 499:-

Hårdmetallfräsar med 8 mm skaft. Mått i mm.

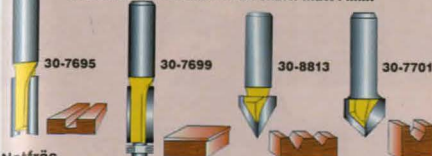

Notfräs.

Nr	Diam	Höjd	Pris
30-7695	6	20	39:-
30-7696	10	30	39:-
30-7697	12	30	44:-
30-7698	16	30	44:-

V-notfräs 60°. Lämplig för gravering m.m. Diam. 16 mm, max. fräsdjup 13 mm. **30-8813** ..... **N** 69:-

Kanträs.

Nr	Diam	Höjd	Pris
30-7699	13	30	69:-

V-notfräs 90°. **30-7701** 12,7 12,7 59:-

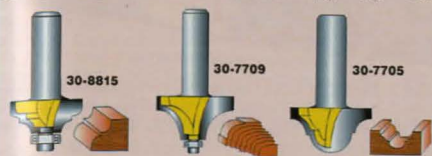

Profilfräs.

Nr	Diam	Höjd	Pris
30-8815	35	18	99:-

Profilfräs för fräsning av t.ex. falska spegeldörrar. Diam. 19 mm, höjd 11 mm. **30-7705** ..... **N** 99:-

Nr	Diam	Radie	Höjd	Pris
30-7709	19,1	3,2	12,7	49:-
30-7710	25,3	6,3	12,7	59:-
30-7711	31,7	9,5	15	69:-

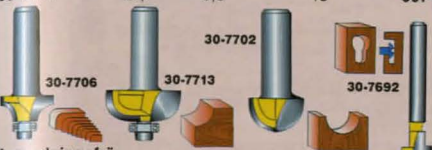

Avrundningsfräs.

Nr	Diam	Radie	Höjd	Pris
30-7706	21	4	9	49:-
30-7707	26	6,3	11	59:-
30-7708	32	9,5	16	69:-

Halkälsfräs.

Nr	Diam	Radie	Höjd	Pris
30-7713	29	8	10	79:-

Halkälsfräs.

Nr	Diam	Radie	Höjd	Pris
30-7702	6	3	4	59:-
30-7703	12	6	9,5	59:-

Upphängningshålfräs (nyckelhålsfräs). Diam. 9,52/4,76 mm. **30-7692** ..... **N** 79:-

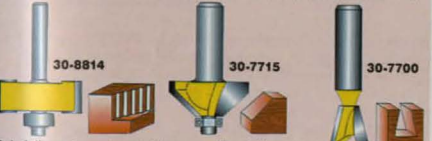

Falsfrässatts

innehållande en falsfräs med 5 olika kullager för fräsning av falsar med djup på ca 3,3/6,5/8,0/9,6 och 11,3 mm. **30-8814** ..... **N** 98:-

Fasfräs 45°.

Nr	Diam	Pris
30-7715	31	79:-

Sinkfräs.  
Nr Diam Vinkel Pris  
**30-7700** 12,7 14° 59:-

Hårdmetallfräsar med 12 mm skaft för kraftiga handöverfräsar.



Fräsatts med 12 st hårdmetallfräsar. Innehåller 2 st notfräsar, 2 st avrundningsfräsar, 2 st halkälsfräsar, v-notfräs, sinkfräs, kanträs, profilfräs, falsfräs och fasfräs. **30-9148** ..... **N** 495:-

Fräsatts. Hårdmetallfräsar med 3-skär för ett bättre resultat och längre livslängd. Innehåller sinkfräs, notfräs, avrundningsfräs, halkälsfräs och profilfräs. **30-9149** ..... **N** 379:-



Fris- och profilfrässatts, för fräsning av t.ex. ramor och speglar till spegeldörrar. **30-9193** ..... **N** 498:-

Hörnförbindningsatts för hörn och parallellfogar. Innehåller 1 st hörnförbindningsfräs med diam. 70 mm, höjd 30 mm och 1 st hörnförbindningsfräs med diam. 51 mm, höjd 23 mm. **30-9194** ..... **N** 498:-

Fönsterspröjsfräs med kullager. Diam. 35 mm, höjd 46 mm. **30-8789** ..... **N** 398:-

Profilfräs med kullager för fräsning av t.ex. "falsa spegeldörrar". En mall läggs på skivan som anslag för fräsens kullager. Diam. 35 mm, höjd 14,28 mm. **30-7694** Profilfräs med rakt bottenskar ..... **N** 299:-

Not/spontfräs med kullager. Diam. 41 mm för material upp till 19 mm. **30-7725** ..... **N** 299:-

Spännhylsa för anpassning av 6 mm fräs till maskin avsedd för 8 mm. **30-7728** ..... **N** 49:-

Fingerskarvfräs med kullager. För fräsning av skarvar i möbel- och inredningsdetaljer, i både längsträ och ändträ. Fräsens unika konstruktion gör det möjligt att fräsa skarvar från 11 mm upp till 35 mm. **30-8790** ..... **N** 795:-







**DREMEL**



Levereras med miljövänlig Li-ion akumulator

**Multi Pro 10,8 V.** Sladdlös modell med steglös varvtalsreglering 5.000-35.000 v/min. 3,2 mm spännhylsehuck, spindellås. Levereras med 10,8 V litium-ion akumulator, 3 tim. laddare, 60 st tillbehör samt förvaringslåda. 30-8706 ..... 998,-



NY

**Tillbehörsats Dremel 110 delar.** Innehåller de mest populära tillbehören för slipning, kapning, polering m.m. 30-9060 ..... 279,-



**Sågtillsats,** för kapning av laminat, trä, gips m.m. Säg-djup max 6 mm. Lev. med 1 st 30 mm sågklinga. Passar Dremel Multi. 30-8697 ..... 379,-  
Sågklinga med 48 tänder. Passar sågtillsats 30-8697. 30-8696 ..... 49,-



**Vinkelkoppling** för arbeten på svåråtkomliga ställen. Passar Dremel Multi. 30-8156 ..... 379,-



**Spännhylsesats** Dremel. Innehåller spännhylsehuck och spännhylsor 0,8, 1,6, 2,4 och 3,2 mm. 20-5803 ..... 98,-



**Borrhuck Dremel,** 3-back-schuck, 0,5-3,2 mm. Passar Dremel Multi. 30-7880 ..... 98,-

**Polersats.** För rengöring/högljanspolering för metall och plast. Innehåller 20 delar. 30-9089 ..... 179,-  
**Flerfunktionssats.** Innehåller 52 delar för slipning, kapning och polering. 30-9090 ..... 179,-  
**Kapsats** för enkel skärning och kapning av bultar, skruvar, plåt, trä, plast m.m. 30-9091 ..... 179,-

**Stålbörste** för borttagning av rost/korrosion och polering av gjutna eller bearbetade metalltytor m.m. Max varvtal 15.000 varv/min. 3,2 mm skaft. Nr Diam Pris 20-5777 19 mm 34,-

**Maskin/verktygsstativ** med fäste för bordsskiva upp till 50 mm tjocklek. Ställbar höjd från 30-106 cm. Fot med plats för 12 tillbehör, nyckel samt nosdel. Maskin ingår ej. 30-4435 ..... 239,-

**Nylonborste** för effektiv avgradning, rengöring och rost-borttagning. Max varvtal 20 000 varv/min. 3,2 mm skaft. Nr Diam Pris 30-8692 26 mm 59,-

**Böjlig axel** till Dremel Multi. För bättre kontroll och större åtkomlighet på svåråtkomliga platser. Längd 107 cm. 20-4069 ..... 379,-



20-5764

30-8470

**Kapskivor** för kapning, spårning, trimning av metall, trä, plast och keramik. Kapar skruvar och igenrostade bultar. Används med spindel 20-5760.

Nr	Typ	Pris
20-5776	5 st glasfiberförstärkta 32x1,0 mm	99,-
30-8694	10 st glasfiberförstärkta 38x1,0 mm	159,-
20-5766	36 st 24x0,64 mm	79,-
20-5771	20 st 24x1,0 mm	79,-
30-6709	5 st 32x1,6 mm	39,-

**Sliptrumma**, idealisk för formning och bearbetning av trä och glasfiber, borttagning av rost från metalltytor m.m. Skaft 3,2 mm. Nr Pris 20-5764 Sliptrumma ..... 29,- 20-5765 6 st reservslipband grov ..... 23,- 20-5779 6 st reservslipband fin ..... 23,-

**Lamellslipstift** för slipning av plana eller strukturerade ytor på metall, trä, gummi och plast. Diam. 29 mm. Skaft 3,2 mm. 30-8470 ..... 69,-



20-5760

20-5772

**Spindel** används till polertillbehör, kapskivor, polerhjul m.m. Skaft 3,2 mm. 20-5760 ..... 21,-

**Slipborstar** för materialborttagning på metall, glas, trä, aluminium och plast. Lämplig bl.a. för material med oregelbunden form. Används med spindel 20-5760. 30-8693 ..... 49,-

**Polervax**, används med fill- eller tygtillbehör för polering av metall och plast. Annet tar bort oxidskikt och mindre ojämnheter. 20-5772 ..... 35,-



**DREMEL**

NY



**MultiPro 300JD** med mjukt grepp för bekväm hantering. Steglöst reglerbar 10.000-33.000 v/min. Vibrationsfri gång med precisionskullagrad spindel samt spindelspår för enkelt verktygsbyte. Motor 230 V/125W, vikt 0,55 kg. Lämplig för formning, slipning, polering, gravering och borrar/borring/fräsning i de flesta material. Lev. med 55 tillbehör, böjlig axel och praktisk förvaringsväska. 30-9119 ..... 798,-



**Överfrästillsats** som förvandlar Dremel Multi eller CO/TECH till en mångsidig handöverfräs med ställbart fräsdjup. Maskin ingår ej. 30-8981 ..... 379,-

**Fräsbord**, förvandlar Dremel Multi till en fast fräs. Lätt att montera på arbetsbänk. Frässkydd med siktcylinder. Ställbart anhäng. Stort arbetsbord (200x150mm). Maskin ingår ej. 20-5758 ..... 479,-



**Frässats.** Innehåller 10 st olika fräser med 3,2 mm skaft av HSS stål. 30-8784 ..... 179,-



**Borstsats** med axeltapp 2,3 mm. Innehåller 8 borstar diam. 5-21 mm. 30-7981 ..... 54,-



**Polerstiftsats** innehåller 12 st polerstift för polering av metall och plast. För högsta glans rekommenderas även polervax. Skaft 3,2 mm. 30-9092 ..... 59,-



**Polersats** med axeltapp 2,3 mm. Innehåller 8 st polerhjul diam. 22-25 mm. 30-7982 ..... 49,-





**Multiverktyg CO/TECH** med steglös varvtalsreglering 15000-35000 v/min. Motor 230V/135W. Spindelspår för enkelt verktygsbyte. Lämplig för slipning, polering, borrar m.m. Levereras i praktisk förvaringslåda med 40 tillbehör, böjlig axel och maskinstativ. Spännhylsechuck 2,4 och 3,2 mm.  
30-8758 ..... 249:-



**Gravyrpenna CO/TECH** för märkning, gravering och slipning. Steglös varvtalsreglering 0-20 000 v/min. Lev. med transformator 230V/18V 1 amp. 41 tillbehör och praktisk väska.  
30-9128 ..... 198:-



**Snabbstålsborr "mini"**. Skaftdiam. 2,4 mm. 3st/förp.  
Nr Diam Pris  
30-8632 0,6 mm 49:-  
30-8633 0,8 mm 52:-  
30-8634 1,0 mm 54:-  
30-8635 1,2 mm 56:-  
30-8636 1,5 mm 59:-

**Tillbehörssats med 150 delar**. För slipning, kapning, gravering, polering, håltagning m.m. Levereras med spännhylsor 1,6, 2,4, 3,2 mm och praktisk förvaringslåda.  
30-8631 ..... 149:-



**Tillbehörssats 250 delar**. En komplett sats för multimaschinen. Innehåller delar för borrar, slipning, polering, rengöring, gravering m.m.  
30-9106 ..... 199:-

**199:-**



NY

**Borrstativ till Dremel Multi och CO/TECH**. För borrar, fräsning m.m. Gapdjup 115 mm. Bottenplatta (155x155 mm). Max rörelselängd 70 mm. Maskin ingår ej.  
30-9084 ..... 299:-



**Sågkedjeslipsats** till Dremel Multi för sågkedjor. Lev. med 3 slipstift, 4,0, 4,8 och 5,5 mm.  
30-9082 ..... 99:-

**Slipstift med skaft 3,2 mm**, till 30-9082 och 20-4016.

Nr Diam Pris  
30-7868 4,0 mm ..... 49:-  
30-8552 4,5 mm ..... 49:-  
30-7869 4,8 mm ..... 49:-  
30-7870 5,5 mm ..... 49:-



**Slipsats till Dremel Multi** för gräsklipparknivar, trädgårdsredskap m.m.  
30-9083 ..... 98:-



**Borrsats innehållande 10 st snabbstålsborrar** 0,6-2,3 mm. Lämplig för borrar i metaller, plast och trä. 2,4 mm skaft.  
30-8984 ..... 119:-



**Gravyrfräsa** för detaljgravering, snidning, fräsning i trä, glasfiber, plast och mjuka metaller. 2,4 mm skaft.  
30-9120 ..... 79:-



MILESCRAFT

NY

**Skårsats till Dremel Multi** med djupsanslag för bortfräsning av kakelfog, håltagning i trä och glasfiber m.m.  
30-9081 ..... 198:-



**Snabbstålsfräsa**, kan användas för formning, utholkning, spårning, slitsning, skärning och fräsning av konformade hål i mjuk metall, plast och trä. Skaft 2,4 mm.  
30-9122 ..... 119:-



**Hårdmetallfräsa** för bearbetning av stål och andra metaller, bränd keramik, plast, hårda träslag och andra hårda material. 3,2 mm skaft.  
30-9121 ..... 398:-



**Träborrsats**. Innehåller 4 st titanbelagda borrar med centrumspets. Lämpliga för borrar i både trä och plast. Diam. 3, 4, 5 och 6 mm med 3,2 mm skaft.  
30-8838 ..... 79:-



**Gravyrfräsa** för detaljgravering, snidning, fräsning i trä, glasfiber, plast och mjuka metaller. 2,4 mm skaft.  
30-9120 ..... 79:-

**Slipstift** för bearbetning av såväl stål som andra material. 5 st olika i diam. 10-15 mm. 3,2 mm skaft.  
30-8781 ..... 44:-



**Stödrondell**, med 30 st självhållande rondeller. Ger en jämn och fin yta utan slipmärken. Diam. 20 mm. 3,2 mm skaft.  
30-9124 ..... 44:-



**Polerslipstift**. För borttagning/polering av grader och repor i metaller. Även lämplig för keramik och ädelstenar. Innehåller 12 st stift med 3,2 mm skaft.  
30-8780 ..... 56:-



**Diamantslipstift** 3 mm skaft. 20 st. Längd ca. 45 mm. Max 20.000 v/min.  
30-7984 ..... 149:-

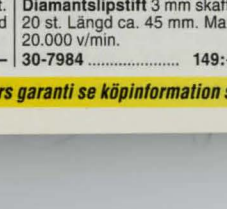

**Diamantkapskivor** för kapning i hårda material som glas, kakel m.m. Innehåller 6st kapskivor diam. 20-22 mm och 2 st axeltappar diam. 2,4 mm. Lämpl. varvtal ca. 15.000 v/min.  
30-7985 ..... 98:-



NY

**Trumslip** diamant, för slipning av hårda material som glas, kakel, keramik m.m. Sats om 2 st (grov/fin) med diam. 13 mm. Skaft 3,2 mm.  
30-9125 ..... 59:-



**Slipstiftsats** av aluminiumoxid, ideala för skärning, avgräddning, allmän slipning och bearbetning av de flesta material. 3,2 mm skaft.  
30-9123 ..... 39:-



**Slipstift** för bearbetning av såväl stål som andra material. 5 st olika i diam. 10-15 mm. 3,2 mm skaft.  
30-8781 ..... 44:-



**Diamantkapskivor** för kapning i hårda material som glas, kakel m.m. Innehåller 6st kapskivor diam. 20-22 mm och 2 st axeltappar diam. 2,4 mm. Lämpl. varvtal ca. 15.000 v/min.  
30-7985 ..... 98:-



**Diamantkapskivor** för kapning i hårda material som glas, kakel m.m. Innehåller 6st kapskivor diam. 20-22 mm och 2 st axeltappar diam. 2,4 mm. Lämpl. varvtal ca. 15.000 v/min.  
30-7985 ..... 98:-





Ej för slamfärg t.ex. Falu rödfärg.

Färgspruta BX 2000 av typ High Volume Low Pressure. En turbin producerar en stor luftmängd, 1900 l/min, som finförde- lar färgen under lågt tryck. Nästan ingen färgdimma produceras vilket gör att målning kan utföras med minimalt färgspill och maskering. Luften uppvärms, vilket minskar risken för rinningar och förkortar torktiden. För lack, lasyr och träskydds- medel. Inställbar sprutbild och färgmängd. Färgbehållare 1 liter. Luftslang 3,5 m. 230V/850W. Vikt 6 kg.

30-6919 ..... 1495:-

För smältlim med stor häftkraft. Limmar sekundsnabbt. Mekanisk frammatning för noggrann dosering. Teflonbelagda munstycken minskar risken för brännskador.



Limspistol för professionellt bruk med ergonomisk utform- ning av frammatningen-kraftbesparande. Levereras i förva- ringslåda med 12 st limpatroner 11x200 mm. Effekt 11-80W. 30-7969 ..... 179:-



Limspistol för limpatroner med låg smälttemperatur. Leve- reras med 2 st transparenta patroner 8x100 mm. Effekt 5-20 watt. 30-8000 ..... 39:-

Limpatroner med låg smälttemperatur. Transparent 8x100 mm. 12st/förp. 30-8079 ..... 19:-



Sprutaggregat CO/TECH med vibrationspumpsystem. Steg- lös reglering av vätskemängd. Spruteffekt 200 ml/min. Effekt 75 W, 230 V. Färgbehållare 900 ml, 1,9 m kabel. Vikt 1,3 kg. Levereras med viskositetsbägare. 30-9155 ..... 149:-



Limpatroner extra hög häftförmåga. 30-8300 ..... 49:-



Nr	Limpatroner	Storlek	Pris
20-4097	transparent	8x100 mm	12 st/förp. 19:-
30-6774	blandade färger	8x100 mm	50 st/förp. 54:-
20-4099	transparent	11x150 mm	25 st/förp. 59:-
30-7965	transparent	11x200 mm	12 st/förp. 34:-
30-7578	blandade färger	11x100 mm	25 st/förp. 59:-
Nr	Limpatroner extra hög häftförmåga	Storlek	Pris
30-7164	transparent	11x300 mm	12 st/förp. 64:-
30-7967	transparent	11x200 mm	12 st/förp. 44:-



NY

Ej för slamfärg t.ex. Falu rödfärg.



Kedjesåg CO/TECH 1808 elektrisk. Motor 230 V, 1800 W. Svärd 35 cm. Kedja 3/8" Hobby 50 länkar. Vikt 3,5 kg. 30-8718 ..... 798:-

Sly/Grästrimmer Partner B 341, med primer för lättare start. Bensin- motor 34 cm³. Effekt 1,17kW (1,58hk). Vikt 7,1 kg. Lev. med dubbelese, skyddsskärm, slyklinga 255 mm och trimmerhuvud. 30-8476 ..... 2995:-



Motorsåg Partner 4200. En rejäl hobbysåg med patenterat CCS-system för lägre bensinförbrukning och längre livslängd för luftfiltret samt dekompressionsventil för lättare start. Vevhus av magnesium. Effekt 2,7 hk. Cyl.volym 42 cm³. Svärd 33 cm (13"). Kedja .325" Slim Cut, 56 länkar. Vikt 4,9 kg. 30-9077 ..... 3295:-

Motorsåg Partner 4900. En kraftig allroundsåg med paten- terat CCS-system för lägre bensinförbrukning och längre livs- längd för luftfiltret samt dekompressionsventil för lättare start. Vevhus av magnesium. Effekt 3,1 hk. Cyl. volym 49 cm³. Svärd 33 cm (13"). Kedja .325" Slim Cut, 56 länkar. Vikt 4,9 kg. 30-9078 ..... 3898:-

PARTNER

Electrolux



Motorsåg Partner 371. En hobbysåg med primer för enklare start. CCS-system för lägre bensinförbrukning och längre livs- längd för luftfiltret. Effekt 1,9 hk. Cyl.volym 36 cm³. Svärd 36 cm (14"). Kedja 3/8" hobby, 52 länkar. Vikt 4,7 kg. 30-8770 ..... 1998:-



Kedjesåg Partner 1950 elektrisk. Professionell såg för snickeriarbeten eller vedkapning. Långsgående motor för smidig hantering. Elektronik ger mjukstart, varvtalsbegränsare och överbe- lastningsskydd. Svärd 36 cm (14"). Kedja 3/8, 52 länkar. Motor 230 V, 1900 W. Vikt 4 kg. 30-9076 ..... 1795:-

Skyddshjälm med ställbar hjälminredning (storlek 53-63), hörselskydd och nätvisir. 30-7952 ..... 369:-

Midjebyxa med sågskydd (skyddsklass 1, 20 m/s). Tillverkad i bävernylon. Två fickor fram. Nr 30-7395-50 Storlek 50 Pris 749:-  
30-7395-52 52 749:-  
30-7395-54 54 749:-  
30-7395-56 56 749:-  
Hängslen med clips. Bredd 50 mm. 30-7953 ..... 119:-



Skyddsstövlight med sågskydd skyddsklass 2, 24 m/s) och stålhatta. Halkskydd på sulorna och förberedda för dubning. 30-7396-42 Storlek 42 Pris 649:-  
30-7396-43 43 649:-  
30-7396-44 44 649:-  
30-7396-45 45 649:-

N = Ny produkt i årets katalog. 2-års garanti se köpinformation sid 420.



OUTDOOR ACCESSORIES

Måttband 15 m, med dubbelsidig avläsning.  
30-7399 ..... 379:-

Brytjärn med vändhake. Längd 78 cm.  
30-7397 ..... 369:-  
Lyftkrok med plasthandtag.  
30-7400 ..... 129:-

Massavedssax med plasthandtag. Gripv. 21 cm.  
30-7068 ..... 179:-  
Timmersax med plasthandtag. Gripvidd 29 cm.  
30-7401 ..... 298:-

Fällkil av plast.  
Nr Längd Pris  
30-8351 12 cm ..... 79:-  
30-8353 20 cm ..... 89:-

Kombidunk rymmer 6 liter bensin och 2,5 liter olja. Bensindelen är försedd med pip som tillsluter bränstoftförseln när tanken är full, inget spill.  
30-7402 ..... 298:-



Röjsågklinga Opti. 22 tänder. Axelhål 20 mm. Diam. 200 mm.  
30-7415 ..... 114:-  
Filmall med 15 filningsvinkel, komplett med 5,5 mm fil och skränkjärn.  
30-7413 ..... 129:-

Kedjeslipmaskin för fast montering på bänk. Slipar snabbt kedjan till bästa skärpa och i rätt vinkel 0-35°. Slip-skiva 105 x 3,0 mm för kedjetyp 1/4", 3/8" Hobby och .325" ingår. Effekt 230V/ 85W.  
30-7758 ..... 1598:-  
Slipskivor till 30-7758.  
Nr Dim.m.m. Kedjetyp Pris  
30-7765 105x22x3,0 1/4", 3/8" Hobby, .325" ..... 109:-  
30-7766 105x22x4,5 3/8", .404 ..... 109:-



Sågkedjeslip för professionell slipning av sågkedjor med hjälp av bormaskin. Fäste för 43 mm hals. Levereras med en slipskiva 100x4,5x10 mm. Passar kedjor med delning .325" och 3/8" samt hobby 3/8".  
30-6428 ..... 239:-  
Slipskiva för sågkedjeslip  
30-6430 ..... 42:-



Kedjesågfil som filar både skärtand och ryttare i samma moment för bästa skärpa.  
30-6482 Diam. 4,0 mm ..... 198:-  
30-6483 Diam. 4,8 mm ..... 249:-

Filset med filskaff, två rundfiler, flatfil och fil/ryttarmall.

Nr Kedja Fil Pris  
30-7408 .325 4,8 mm ..... 114:-  
30-7409 .325 Slim Cut 4,8 mm ..... 114:-  
30-7410 3/8" Hobby 4,0 mm ..... 114:-

Filar för filning av sågkedjor.

Nr Storlek / huggning Pris  
30-7404 Rundfil 4,0 x 200 mm, dubbelgradig. Pr/2st. 26:-  
30-7405 Rundfil 4,5 x 200 mm, dubbelgradig. Pr/2st. 26:-  
30-7406 Rundfil 4,8 x 200 mm, dubbelgradig. Pr/2st. 26:-  
30-7407 Rundfil 5,5 x 200 mm, dubbelgradig. Pr/2st. 26:-  
30-7414 Flatfil 16 x 150 mm, enkelgradig. Pr/st. 29:-  
30-7403 Filskafft passende rundfil och flatfil. Pr/st. 27:-



2-taktsolja lämplig för bensindrivna motorsågar m.m.  
30-9270 1 liter ..... 75:-  
Sågkedjeolja miljöanpassad, vegetabilisk.  
30-9271 1 liter ..... 35:-

Motorsågsvärd passende de flesta motorsågar med .325" delning.  
30-7412 Längd 13" Slim Cut ..... 179:-  
30-4440 Längd 13" ..... 189:-  
30-6125 Längd 15" ..... 198:-

Motorsågskedjor  
Nr Delning Länk Pris  
30-7436 3/8" Mini Cut 52 ..... 129:-  
20-2676 3/8" Hobby 45 ..... 119:-  
20-4126 3/8" Hobby 49 ..... 121:-  
20-794 3/8" Hobby 50 ..... 124:-  
20-2709 3/8" Hobby 52 ..... 128:-  
30-7586 3/8" Hobby 55 ..... 130:-  
20-2677 .325" 56 ..... 119:-  
30-7411 .325" Slim Cut 56 ..... 124:-  
20-695 .325" 64 ..... 148:-  
30-6279 .325" 66 ..... 152:-

Elektrisk slipmaskin för sågkedjor. Lätt inställbar för alla kedjor. Levereras med inställningsmall, slipstift 4,0 mm, nyckel samt batteribox. Batteri (4 st 3R12) ingår ej. 11-20 000 v/min. 12-18 volt.  
30-2670 ..... 339:-  
Reservstift på 2,3 mm skaft. 3-pack.  
Nr Diam. Pris  
20-2674-40 4,0 mm 56:-  
20-2674-48 4,8 mm 64:-



30-7934



30-8994

NY

30-8996/97

Vedklyv POWER AXE med två hastigheter/tryckkraftslägen. Med hydraulspaken nedtryckt i mellanläge får man 2 tons tryckkraft/hög matningshastighet, fullt nedtryckt 7 tons tryckkraft/låg matningshastighet (klyver även den mest "tjuriga" ved). Max klyvlängd 52 cm. Vikt 62 kg. Motor 230V/1,5kW.  
30-7934 ..... 5695:-  
Vedklyv 5T, med justerbar klyvlängd 37 och 52 cm. Tvåhandsmanövrering. Automatisk återgång till förinställd klyvlängd. Tryckkraft 5 ton. Motor 230V/1500W. Vikt 50 kg. Mått 122x26x46 cm.  
30-8993 ..... 1995:-

Vedklyv 4T, med klyvlängd 37 cm. Tvåhandsmanövrering och automatisk återgång. Tryckkraft 4 ton. Motor 230V/1500W. Vikt 36 kg. Mått 80x25x46 cm. Arbetsbord medföljer ej.  
30-8994 ..... 1695:-

Arbetsbord för vedklyvar. Ger bästa arbetshöjd för bekväm och säker klyvning. Hopfällbar konstruktion.

Nr Passar Mått Pris  
30-8996 30-8994 92x60x67 cm ..... 298:-  
30-8997 30-8993 125x60x67 cm ..... 349:-



LOGOSOL

Gör ett sågverk av din motorsåg. Med Timmerjiggen och en rejäl motorsåg har du ett komplett litet sågverk för husbehovsproduktion av plank och bräder.

Timmerjigg Logosol passar de flesta motorsågar med dubbla svärdsbultar. För bästa resultat används en motorsåg med mer än 48 cm<sup>3</sup>.  
30-8980 ..... 1195:-

Vedkap av fyrkantsprofil. V-formad vagg med utdragbar förlängning (77-135 cm) och måttsticka. Max sågdjup 14 cm, hårdmetallklinga 405/30 mm. Utrustad med nöllspänningsutlösare, motorskydd och motorbroms. Mått 102x80x83 cm. 230V/2200W, vikt 35 kg.  
30-8995 ..... 1595:-





Yxa med skaft av Hickory utom 30-6396 som har bokskaft.

30-5840	Släggyxa	Vikt 2,5 kg	Längd 800 mm	279:-
30-5839	Klyvyxa	Vikt 1,5 kg	Längd 700 mm	219:-
30-5838	Yxa	Vikt 1,0 kg	Längd 650 mm	179:-
30-5837	Yxa	Vikt 0,9 kg	Längd 500 mm	139:-
30-6396	Yxa	Vikt 0,6 kg	Längd 350 mm	79:-

Yxskaft klarlackade. Levereras med kil.

Nr	Längd	Material	Typ	Pris
30-2867	340 mm	Bok		34:-
30-2868	500 mm	Hickory		69:-
30-2869	650 mm	Hickory		114:-
40-3631	700 mm	Hickory	Klyvyxa	119:-
40-3632	800 mm	Hickory	Släggyxa	129:-

Klyvkiel smidd. Vikt 1,2 kg, Längd 190 mm.

30-3146..... 49:-



**FISKARS**  
Finslipad Kvalitet

Yxa, Fiskars Handy med skaft av glasfiberfyllt polyamid. Ergonomiskt utformad med rätt balans och vikt. Levereras med eggskydd. 30-6087 lev. med kraftig tygväska och bästehållare.

30-6456	Klyvyxa	Vikt 1,4 kg	Längd 600 mm	379:-
30-5835	Yxa	Vikt 1,0 kg	Längd 445 mm	279:-
30-5834	Yxa	Vikt 0,6 kg	Längd 350 mm	259:-
30-6087	Yxa	Vikt 0,5 kg	Längd 225 mm	269:-



**Hultafors**

Yxor Hultafors, tillverkade av svenskt yxstål. Yxan smides fram för hand och stålet bearbetas med många slag, vilket ger ökad täthet och därmed hög hållbarhet. Skaft av Hickory.

Nr	Typ	Vikt	Skaftlängd	Pris
30-8362	Friluftsyxa	600 g	375 mm	239:-
30-8363	Huggyxa	900 g	650 mm	269:-
30-8364	Snickaryxa	800 g	500 mm	279:-
30-8365	Klyvyxa	1500 g	750 mm	399:-



Stor display

Digitalt skjutmått med djupmått. Mätlängd 150 mm/6 tum. Omställbart för millimeter och tumavläsning. Mät-noggrannhet 0,03 mm. Repeternoggrannhet 0,01 mm. Batterityp SR44.

31-956..... 398:-

Digitalt Skjutmått i plast med djupmått. Mätlängd 150 mm. Omställbart för millimeter och tumavläsning. Mät-noggrannhet 0,1 mm. Repeternoggrannhet 0,1 mm. Batterityp SR44.

31-3155..... 198:-

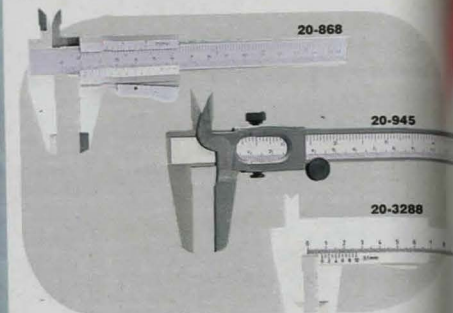

Skjutmått för in- och utvärdig mätning samt med djupmått. Av rostfritt stål med mattfärgad skala. Helt härdad till stor ythårdhet. Mäter till 150 mm och 6 tum. Med nonieskala för 1/20 mm och 1/128" avläsning. Plastetui.

20-868..... 179:-

Skjutmått med nonieskala, längd 120 mm. Användbart för yter-, inner- och djupmått. Löparen förflyttas med friktionsrulle.

20-945..... 69:-

Skjutmått, av armerad plast, mätlängd 150 mm, avläsning 0,1 mm.

20-3288..... 39:-



Vinkelverktyg. Linjal, 180 mm lång, är graderad i cm. Stållbar 0-270° med graderad vinkelskiva, 3 libeller för lodning mm. Största längd 330 mm. Hopfälld 220 mm.

30-1436..... 79:-

Bladmått med 13 blad i tjocklek 0,05-1,0 mm. Bladlängd 90 mm.

20-1326..... 35:-

Bladmått med 20 blad i tjocklek 0,05-1,0 mm. Varje 0,05 mm. Bladlängd 90 mm.

20-1327..... 55:-

Passare med ställskruv, längd 200 mm.

20-2214..... 79:-

20-1089..... 49:-

**BLACK & DECKER**

399:-



NY

Linje med referenspunkt

Laserpass Black & Decker LZR310 med 3 st libeller för manuell nivellering. Laser för horisontell och vertikal linje med referenspunkt. Justerbart bordstativ och väggmonteringsystem. Laserklass II, 633-670 nm. Batterityp 2xR6.

31-3535..... 399:-



NY

Självjusterande linje med detektor

Laserpass Black & Decker LZR210 med självjusterande nivellering av horisontell laserlinje. Detektor för trä, metall och strömförande elledning med ljud och visuell indikation. Målkoner som förstärker linjen på större avstånd och stiftupphängning. Laserklass II, 633-670 nm. Batterityp 6LR61.

31-3536..... 849:-



Självjusterande linje 360°

Laserinstrument 360° Black & Decker LZR4 med självjusterande nivellering. Laserlinjen strålar horisontellt i 120° eller 360°. Avtagbart fäste för upphängning i tak. Flexibelt stativ, max höjd 165 cm. Laserklass II, 630-675 nm. Batterityp 6LR61.

31-3408..... 1595:-



Självjusterande linje med korsfunktion

Laserpass Black & Decker LZR6 med självjusterande nivellering. Laser för horisontell och vertikal linje med justerbar korsfunktion. Väggmonteringsystem och horisontell hållare. Laserklass II, 633-670 nm. Batterityp 6LR61.

31-3537..... 949:-

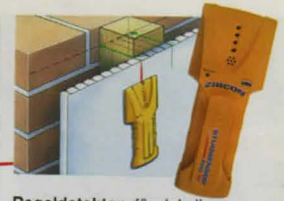

Regeldetektor för lokalisering av bjälkar och regler i väggar, tak och golv ner till 3,8 cm djup. Enkel hantering.

31-951..... 298:-



Multidetektor För elektronisk registrering av regler, metall i betongvägg samt lokalisering av strömförande icke skärade ledningar. Djupscanner upp till 7,6 cm på trä och metall. Elledningar upp till 5 cm djup.

31-1386..... 798:-



Avståndsmätare Master Laser med ultraljud och rikt-laser för noggrannare mätning. Högklassig avståndsmätare som sänder ultraljud vilket reflekteras tillbaka till en polaroid-sensor. Minne och matematisk funktion möjliggör enkla beräkningar av ytor och volym liksom sammanlagda mätningar. Mätområde upp till 15 meter. Noggrannhet större än 0,5%.

31-2219..... 498:-



198:-

Laservattenpass Laserliner HandyLaser Compact med avtagbara, justerbara fötter. Noggrannhet 0,5 mm/m, mätsträcka 50 m. Längd 18 cm. Laserklass II, 650 nm. Batterityp R03.

31-2481..... 198:-



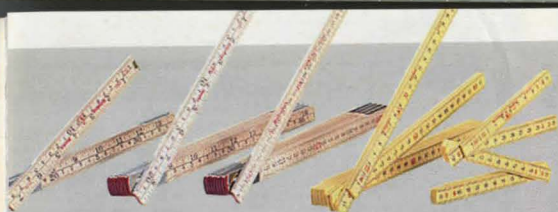

**Meterstock** av trä. Meter- och tumskala. Bredd 17 mm. Längd 1 m, hopfäld 210 mm.  
**20-122** ..... 29:-  
**Meterstock** lika 20-122 men längd 2 m, hopfäld 240 mm.  
**20-123** ..... 49:-

**Meterstock** av trä. Bredd 17 mm. Längd 2 m, hopfäld 240 mm. Endast meterskala.  
**31-3422** ..... 49:-

**Contactmeter**. Ligger plant mot underlaget vid mätning. Meterskala med början från en ände. Längd 2 m, hopfäld 240 mm.  
**20-2354** ..... 49:-

**Meterstock** av glasfiber- armerad plast. Längd 2 m, hopfäld 240 mm.  
**20-2686** ..... 75:-

**Meterstock** lika 20-2686 men längd 1 m, hopfäld 130 mm.  
**20-2973** ..... 59:-

30-2703



30-2355

**Vinkel**. Skalan har på båda sidor tydlig, djupetsad gradering. Lätt avläsbar. Aluminium med rostfri klinga. Garanterad vinkelnoggrannhet  $\pm 1/10^\circ$ . Längd 250 mm.  
**30-2355** ..... 185:-

**Ställbar vinkel** som enkelt kan fixeras i 45°, 90° eller 135°. Anslag i eloxerad aluminium och klinga i rostfritt stål. Graderad på båda sidor.  
**31-3166** ..... 210:-

**Vinkel** med tydligt millimetergraderad lättmetallinjal. Anslag av armerad ABS. Garanterad vinkelnoggrannhet  $\pm 1/10^\circ$ . Längd 250 mm.  
**30-2703** ..... 97:-

**Geringsvinkel** av glasfiber- armerad nylon ger rätt vinkel vid geringsågning. Steglös justering av önskad vinkel med indikator som halverar vinkeln. För både in- och utvändig vinklar.  
**31-2194** ..... 185:-



**Måttband** av stål med matt yta för reflexfri avläsning. Gummibeklädd kapsel. Utfällbar distans för noggrann invändig mätning (100 mm). Bälteshållare med snabbfunktion. Dämpande bandretur av gummi skyddar ändhaken.  
**31-2195** 5 m ..... 215:-  
**31-2196** 8 m ..... 298:-

**Måttband**, 20 m, med vitt 10 mm stålband i ABS-kapsel. Bandbörjan typ B.  
**31-953** ..... 225:-



**Märksnöre**, 30 m, med behållare av metall samt infällbar vev. Skjutlock för påfyllning av märkkrityla. För märkning av råta linjer på murväggar m.m. även användbar som lod (350 g).  
**31-3175** ..... 135:-

**Märkkrityla** till 31-3175, 360 g.  
**31-3176** Röd ..... 49:-  
**31-3177** Blå ..... 49:-

Från **19:-**



**Måttband** med gummerat grepp och stålband. Låsning och automatisk bandretur. Bältesclips.

Nr	Längd	Bandbredd	Pris
31-2731	3 m	16 mm	19:-
31-2732	5 m	19 mm	29:-
31-2733	8 m	25 mm	39:-
31-2734	10 m	32 mm	49:-



**Måttband** med gummerat grepp och stålband. Automatisk bandstopp och bandretur. Bältesclips.

Nr	Längd	Bandbredd	Pris
31-2046	3 m	13 mm	27:-
31-2047	5 m	19 mm	37:-
31-2048	8 m	25 mm	69:-



**Måttband** 3 m, bandbredd 12 mm. Stålband med plastkapsel. Spärr och automatisk bandretur. Bältesclips.  
**30-5822** ..... 19:-



**Motordrivet måttband** 7,5 m **Black & Decker** ATM100 med automatisk ut- och inmatning. Bandbredd 25 mm, 2 m brytlängd. Batterityp 4xR6.  
**31-3534** ..... 299:-

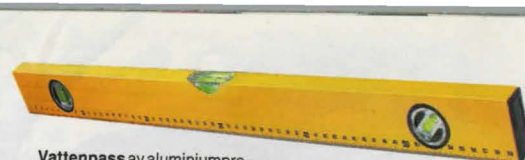

**Vattenpass** av aluminiumprofil. Tre libeller med runtomavläsning för horisontell/vertikal och 45°. Centimeterskala. Längd 600 mm.  
**30-4536** ..... 39:-

**Vattenpass** med magnetfäste, 3 libeller, lod-, väg- och vinkelavläsning. Längd 230 mm.  
**20-1023** ..... 39:-

**Husvagnspass**. Utmärkt hjälpmedel vid uppställning av husvagnar och arbetsbodar.  
**20-2959** ..... 29:-



**Vinkel** med millimeterskala. Längd 250 mm.  
**31-151** ..... 23:-



**Stålskala** av hårdat rostfritt stål med mattförkromad bländfri skala, 300 mm. Tabeller på baksidan.  
**20-1363** ..... 49:-



**Meterstock** av glasfiber- armerad plast. Längd 2 m.  
**30-3090** ..... 29:-



**Timmermanspenna**, mjuk.  
 Nr 1 st 10 st  
**20-49** ..... 10:- 79:-



**Måttband**, mjukt 1,5 m med låsning och automatisk bandretur.  
**31-3533** ..... 10:-

**Måttband**, 50 m med handtag av slagtålig plast och infällbar vev.  
**31-496** ..... 149:-



**Vattenpass** Hultafors av aluminiumprofil 49x21 mm. Profilvikt ca 520 g/m. Okrossbara blocklibeller. Känslighet 10 mm/m. Tolerans normalmått  $\pm 0,75$  mm/m, upp och ner 1,0 mm/m.  
**30-6337** 300 mm ..... 145:-  
**31-3167** 1200 mm ..... 249:-

**Hantverkarvattenpass** Hultafors av stark aluminiumprofil 52x25 mm. Profilvikt ca 630 g/m. Okrossbara blocklibeller. Vågljubbell med +30% förstöringsglas och självlysande reflektor. Antistatisk. Känslighet 10 mm/m. Tolerans normalmått  $\pm 0,5$  mm/m, upp och ner  $\pm 0,75$  mm/m.  
**30-3844** 600 mm ..... 275:-  
**31-954** 1200 mm ..... 415:-

**Slangvattenpass** för långa avstånd. Av genomskinlig, graderad plast. Fästes på 1/2" slang och fylls med vatten för att mäta nivåskillnad. Lämplig slang 49-413.  
**30-4010** ..... 129:-





**Superpolyester**, består av 70% polyestersilke och 30% polyesterull

**Fenderlina Aqualine**, 1,6 meter. **Superpolyester**. Parförpackad.  
31-872 6 mm ..... 22:-  
31-1310 8 mm ..... 28:-

**Fenderlina Aqualine**, Blackline, 1,6 meter. **Svart**. Parförpackad.  
31-2021-1 6 mm ..... 22:-  
31-2021-2 8 mm ..... 28:-



31-873



31-870

**Ankarlina Sjöormen, Aqualine**. Kinkfri med splitsad kaus. Smidig 24-flätad ankarlina i slitstark polyestersilke. Lätt att förvara i små ankarboxar eller stuvutrymmen genom sin smidighet. Brottrörs 2000 kg, 10 mm x 40 meter.  
31-2020 ..... 598:-

**Ankarlina Aqualine** med nylonkaus. 3-lagen **Superpolyester**.

Nr	Brottrörs	Pris
31-870-1	8 mm x 30 m	850 kg ..... 149:-
31-870-2	10 mm x 40 m	1500 kg ..... 239:-
31-1314	12 mm x 40 m	2100 kg ..... 298:-

**Tågvirke Aqualine, Superpolyester.**

Nr	Brottrörs	Pris
31-873-1	8 mm x 30 m	850 kg ..... 129:-
31-873-2	12 mm x 30 m	2100 kg ..... 198:-



**Båtfjäder**, galvaniserad, elförzinkad.

Nr	Längd	Wirediam.	Dragkraft	Pris
31-853-1	125 mm	3,0 mm	400 Nm.....	26:-
31-853-2	270 mm	4,5 mm	730 Nm.....	32:-
31-853-3	350 mm	5,5 mm	740 Nm.....	47:-

**Förtöjningsfjäder** av gummi.

31-1681	Lindiam. 10-12 mm, längd 150 mm	35:-
31-1682	Lindiam. 12-14 mm, längd 210 mm	55:-

**Kaus Ögla Spärrhake Gummifjäder**

**Förtöjningslina Aqualine**, 3-lagen **Superpolyester**.

Nr	Brottrörs	Pris
31-871-1	10 mm x 6 m, ögla	1500 kg ..... 69:-
31-871-5	12 mm x 6 m, ögla	2100 kg ..... 83:-
31-871-2	14 mm x 6 m, ögla	2600 kg ..... 98:-
31-871-3	12 mm x 4 m, nylonkaus	2100 kg ..... 79:-
31-2018	14 mm x 5 m, nylonkaus	2600 kg ..... 98:-
31-871-4	12 mm x 4 m, rostfri spärrhake	2100 kg ..... 98:-
31-1311-1	12 mm x 10 m, rostfri spärrhake	2100 kg ..... 169:-
31-1311-2	14 mm x 5 m, rostfri spärrhake	2600 kg ..... 189:-
31-1313	12 mm x 3,4 m, gummifjäder	2100 kg ..... 149:-
31-2019	14 mm x 4 m, gummifjäder	2600 kg ..... 189:-



31-2023



31-2024

**Förtöjningslina Aqualine**, Blackline polyestersilke. **Svart**.

31-2023-1	10 mm x 3 m, metallfjäder	1800 kg ..... 149:-
31-2023-2	14 mm x 3,5 m, metallfjäder	3500 kg ..... 198:-

**Förtöjningslina Aqualine**, Blackline PP/silke. **Svart**.

31-2024-1	10 mm x 6 m, ögla	1500 kg ..... 69:-
31-2024-2	12 mm x 6 m, ögla	2100 kg ..... 79:-
31-2024-3	14 mm x 6 m, ögla	2900 kg ..... 98:-



Kinkfri

**Förstärkt Danfender**, 3-lagen **Superpolyester**.

Nr	Brottrörs	Pris
31-2530	8 mm x 30 m	850 kg ..... 129:-
31-2531	12 mm x 30 m	2100 kg ..... 198:-



31-2536

**Fender**, uppblåsbar med backventil.

Nr	Storlek	Pris
31-890-1	4x16" (102x430 mm)	53:-
31-890-2	5x18" (127x460 mm)	85:-
31-890-3	6x22" (152x560 mm)	98:-

**Danfender Original**, uppblåsbar med backventil.

Nr	Storlek	Pris
31-1301-1	5x20" (125x510 mm)	149:-
31-1301-2	6x23" (150x585 mm)	179:-

**Fenderskydd** för Danfender Original, blå.

31-2536-1	5x20"	98:-
31-2536-2	6x23"	98:-

31-2536-1 5x20" ..... 98:-  
31-2536-2 6x23" ..... 98:-

aqualine

aqualine

DANFENDER

31-2536



NY

**Ankarolina 35**. Bandmagasin med 35 m band för ankring/förtöjning. Lev. med monteringsatts för t.ex. pulpitrör. Brottrörsstyrka 1500 kg. Bandbredd 25 mm.  
31-3493 ..... 1198:-



NY

**Taljina Aqualine** av polyestersilke, 5 mm x 20 m. Brottrörs 440 kg.  
31-3509 ..... 59:-



**Skepparns skruv- & beslagslåda**, 419 delar, med rostfria syrafasta skruvar, muttrar, brickor, saxpinnar, låsringar, schacklar, kausar, wirelås och karbinhakar. Levereras i sortimentlåda, perfekt att ha i båten!  
31-1691 ..... 289:-



NY

**Sail Speed miniblock**. Rostfria kvalitetsblock med kullager i Delrin. Avsett för lina 6-8 mm. Mått BxD 30x16 mm. Brottrörs 720 kg.

Nr	Modell	K T	Pris
31-3513	Enkelt		55 25 69:-
31-3514	Enkelt, svirvel		75 40 79:-
31-3515	Enkelt, svirvel, hundsvätt		95 43 79:-

**Block**, enkelt. Galvaniserat med nylon-skiva 1 1/4", 30x8mm. Brottrörs 900 kg.  
31-3510 ..... 19:-



**Brandhake**. Rostfri AISI 316 syrafast, med öga. Stöckförpackad.

Nr	L	G	A	N	Pris
31-847-2	80	8	800	11,5	26:-
31-847-3	100	10	1200	14	37:-

**Brandhake**. Rostfri AISI 316 syrafast, utan öga.

31-847-1	50	5	200		15:-
----------	----	---	-----	--	------

**Brandhake**. Galvaniserad, utan öga.

31-3311	60	6	480		9:-
31-3312	80	8	920		12:-

**Snabbblänk**. Galvaniserad. Stöckförpackad.

Nr	G	A	Pris
31-863-1	6	1200	12:-
31-863-2	8	2000	14:-

**Säkerhetskrok** med öga. Rostfri.

Nr	L	G	A	Pris
31-1307-1	60	6	600	17:-
31-1307-2	80	8	1600	27:-



**Schackel**, lyrförmad. Galvaniserad.

Nr	C	B	L	A	I	Pris
31-851-1	6	12	24	400	2	9:-
31-851-2	8	16	32	800	2	9:-
31-851-3	10	20	40	1200	1	9:-
31-851-4	12	24	48	2000	1	12:-
31-851-5	14	28	56	2400	1	15:-

**Schackel**, rak. Rostfri AISI 316 syrafast.

31-852-1	6	12	24	1750	1	18:-
31-852-2	8	16	32	3000	1	21:-
31-852-3	10	20	40	4800	1	29:-

**Kaus**. Rostfri AISI 316 syrafast.

Nr	M	P	H	I	Pris
31-858-1	2	25	9	4	14:-
31-858-2	4	25	10	2	11:-
31-858-4	6	32	13	2	16:-
31-858-5	10	58	24	2	22:-
31-858-6	14	75	30	2	32:-

**Wirelås**, läsbeck. Rostfritt AISI 316 syrafast.

Nr	S	I	Pris
31-857-1	2	2	19:-
31-857-2	4	2	29:-
31-857-3	5	1	26:-
31-857-4	6	1	34:-

**Vantskruv**, klyka-klyka. Rostfri AISI 316 syrafast. Stöckförpackad.

Nr	J	C	D	O	A	Pris
31-856-1	M5	5	75	126/180	800	74:-
31-856-2	M6	5	75	138/200	1300	92:-
31-856-3	M8	6	95	158/234	2350	124:-
31-856-4	M10	8	118	188/272	3500	165:-

**Tabellenheter**

**A** = Brottrörs/kg  
**B** = Gap/mm/inv  
**C** = Bultdiam/mm  
**D** = Gaffelbredd/mm  
**E** = Håldiam/mm  
**F** = Bultlängd/mm  
**G** = Godsdiam/mm  
**H** = Inv bredd/mm  
**I** = Förp/antal  
**J** = Gänga  
**K** = Höjd/mm  
**L** = Längd/mm  
**M** = Spårbredd/mm  
**N** = Ögat inv diam/mm  
**O** = Längd min/max/mm  
**P** = Totallängd/mm

**U-bult/stävögla**. Rostfri AISI 316 syrafast. Stöckförpackad.

Nr	J	P	F	H	A	Pris
31-861-1	M6	67	35	28,8	1250	53:-
31-861-2	M8	90	50	26,9	1750	63:-

**Brandhake**. Rostfri AISI 316 syrafast, utan öga.

31-860-1	M6	60	87	13	1300	48:-
31-860-2	M8	80	110	15	2400	53:-

**Bygel**, smidd. Rostfri AISI 316 syrafast. Stöckförpackad.

Nr	J	F	P	N	A	Pris
31-862-1	5	50	18	4,2		11:-
31-862-2	6	60	22	5		13:-

**Skothake**. Rostfri AISI 316 syrafast, med svirvel. Stöckförpackad.

Nr	N	L	A	Pris
31-848-1	12	70	1200	66:-
31-848-2	16	87	1400	77:-

**Karbinhake** med fast öga. Förnicklad. Stöckförpackad.

Nr	L	R	Pris
31-846-1	50	0	14:-
31-846-2	70	1	16:-
31-846-3	85	2	18:-
31-846-4	100	3	24:-

**Karbinhake**, förnicklad med nyckelring, 75 mm.

**31-3310** ..... 15:-  
**Kätting**, halvängklädd. Galvaniserad.

Nr	G	A	L	Pris
31-864-1	6	1150	2 m	58:-
31-864-2	6	1150	4 m	98:-
31-864-3	8	2000	2 m	89:-
31-864-4	8	2000	4 m	165:-

**Stålwire**, 7x19-tråd. Rostfri.

Nr	S	L	A	Pris
31-865-1	2	5 m	250 ...	49:-
31-865-2	3	5 m	480 ...	79:-
31-1309-1	2	10 m	250 ...	98:-
31-1309-2	3	10 m	480 ...	149:-

**Wirelås**, läsbeck. Rostfritt AISI 316 syrafast.

Nr	S	I	Pris
31-857-1	2	2	19:-
31-857-2	4	2	29:-
31-857-3	5	1	26:-
31-857-4	6	1	34:-

**Wirelås**, rostfritt, syrafast. 2-pack.

31-2545-1	3 mm	19:-
31-2545-2	5 mm	24:-
31-2545-3	6 mm	29:-

MARIFIX SYSTEM





NY

**Skeppsklocka**  
i mässing, diam.  
105 mm.  
31-3487 98:-

**Nyckelringar 2-pack.**  
Ankare och propeller  
av mässing.  
31-2547 ..... 39:-



NY

**Gummlina elastisk**  
4-pack med plastlås.  
Längd 55 mm, diam.  
5 mm.  
31-1316 ..... 39:-

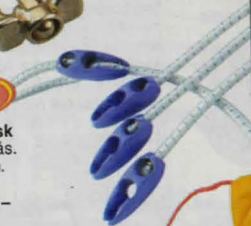

79:-



**Signalhorn**, plathorn med  
gasbehållare. Miljövänlig gas.  
Innehåll 380 ml.  
31-1315 ..... 79:-  
31-1303 Refill till 31-1315 39:-

**Räddningslina** med öglor i  
båda ändarna, längd 20 m.  
31-2550 ..... 199:-



**Jolly Roger Sjörovvarflagga**  
för pirater och andra sjöfä-  
rare! Storlek 30x40 cm.  
31-2030 ..... 39:-

NY



Stadigt isydd  
bomullstofsar

Kraftigt  
bomullstyg

Tjockt lager  
polyestervadd

40 mm kärna  
av kokosfiber med  
latexöverdrag

**aqualine**

**Båtdyna** med kraftig bomullsväv. Stoppning av kokos-  
gummi med vattenavstötande polyestervadd. Torkar  
snabbt, mindre risk för mögel, bra spänst och den kan  
maskintvättas.

31-469 Enkel ca 40x50 cm Blå ..... 79:-  
31-470 Dubbel ca 80x50 cm Blå ..... 159:-



NY

**Segelreparationssats** med de nöd-  
vändigaste verktygen för segelre-  
paration. Segelsömmandhandske av  
läder, vaxad tråd, nålar m.m.  
31-3507 ..... 198:-



KETER

**Fiskelåda** med 3 insatser  
innehållande div småfack.  
Lådan har 2 snäpplås och  
bärhandtag. Mått hopfäld  
BxDxH 42x20x18 cm.  
31-946 ..... 128:-

**Fiskebox** med 4 löstagbara  
sortimentslådor som är jigg-  
säkra. Lådorna har justerba-  
ra insatser, 4-24 fack. Boxen  
har gummerat handtag och  
är monterbar på vägg. Mått  
BxDxH 31x19x23,5 cm.  
31-946 ..... 169:-

**Utbyteslåda** för fiskebox 31-  
946. Styckförpackad.  
31-1282 ..... 33:-

**HUMMINBIRD.**

**Humminbird Piranha Max10X portabelt**  
ekolod har en högupplöst LCD-display  
160x132 pixels och inverterad gräskala i  
fyra nivåer för detaljrik återgivning av bot-  
tenstruktur och fisk. Stora siffror för djup  
och vattentemperatur. En menyknapp för  
enkelt handhavande. Portabelt givare ger  
dig ditt ekolod t.ex. i mindre båtar  
eller vid isfiske. Lev. med väska.  
Drivs med batterityp 8xP6.  
31-3495 ..... 1998:-



NY

**Abulon Ultra 2-pack.** Fiskelina för alla  
förhållanden, 2x100 m.  
31-1272-1 0,20 mm 2,7 kg ..... 49:-  
31-1272-2 0,25 mm 4,5 kg ..... 49:-  
31-1272-3 0,30 mm 6,2 kg ..... 55:-  
31-1272-4 0,35 mm 8,6 kg ..... 55:-  
31-1272-5 0,40 mm 10,2 kg ..... 55:-  
31-1272-6 0,50 mm 16,3 kg ..... 59:-

NY



**ABU-röken** för tillagning av  
fisk, kött m.m. Tillverkad av  
emaljerad plåt, försedd med  
dropplåt, rökgaller och tänd-  
vatskebehållare. Mått nerpack-  
ad BxDxH 305x180x85 mm.  
31-3466 ..... 449:-

**Abu Garcia**  
FOR LIFE™

**Rökspån**, räcker till ca 50  
rökningar, 450 g.  
31-3467 ..... 29:-

NY



**Pump**, dubbelverkande med  
rejåla fotplattor och tre olika  
munstycken.  
31-1353 ..... 139:-



**PROAQUA**  
WATERSPORTS EQUIPMENT

**Keps Proaqua** med justerbar  
nackrem.  
31-3524-1 Blå/Beige ... 29:-  
31-3524-2 Grå/Svart ... 29:-

**Vattentät säck** med handtag och axelrem.  
Lämplig för t.ex. ombyte vid friluftaktiviteter,  
på båten m.m.  
Nr Volym Mått Färg Pris  
31-3511 13 liter 215x380 mm Röd ... 115:-  
31-3512 23 liter 265x430 mm Blå ..... 125:-



79:-

**Handskar** med korta fingrar  
för t.ex. segling. Tillverkad av  
siltstark Amara.

31-3508-1 Small ..... 79:-  
31-3508-2 Medium ..... 79:-  
31-3508-3 Large/X-Large 79:-

29:-



**PROAQUA**  
**Simglasögon** med skydd  
mot UV-strålning och imma.  
31-1726 ..... 29:-

115:-

NY

**Vattentät säck** med handtag och axelrem.  
Lämplig för t.ex. ombyte vid friluftaktiviteter,  
på båten m.m.  
Nr Volym Mått Färg Pris  
31-3511 13 liter 215x380 mm Röd ... 115:-  
31-3512 23 liter 265x430 mm Blå ..... 125:-



**Häck- och grensaxarna är försedda med teflonbelagda hålblad för att undvika vidhäftning och fastkilning.**

**Sony Garden**

Häcksax med 21 cm långa vågskär. Ställbar ratt för reglering av klippmotstånd samt stötdämpade kuddar. Längd 61 cm.  
31-1795..... 129:--

31-2482

Grensax med mothåll, teleskophandtag och 5-stegs-utväxling som ger mycket stor kraft vid klippning. Längd 71-105 cm. Klippkapacitet 50 mm.  
31-2482..... 298:--

31-1796

Grensax med sidoskär och stötdämpning. Längd 74 cm, klippkapacitet 30 mm.  
31-1796..... 155:--

31-1797

Grensax med mothåll. Kraftförstärkande utväxling och stötdämpning. Längd 76 cm, klippkapacitet 40 mm.  
31-1797..... 195:--

Plockare. En hjälp i trånga utrymmen och för den som har svårt att böja sig. Sugkoppsförsedd greppklo, max. öppning 23 cm. Längd 85 cm.  
31-1794..... 89:--

Sekatör med roterande handtag som ger extra kraft och en bättre arbetsrörelse i handen. Längd 220 mm, klippkapacitet 19 mm.  
31-1789 Mothåll..... 98:--  
31-1790 Överlappande..... 98:--

Grässax svängbar 360°, 12 klipplagen. Tummanövrerad spärr. Ergonomisk utformning av greppet. Längd 340 mm.  
31-1792..... 69:--



Toppsax med såg och 2,4 m teleskopskaft.  
31-3445. 149:--

NY



Teleskopsekatör med såg. Teflonbelagda skär och vridbart handtag. Skaflängd 1,8-3 m, bladlängd 30 cm. Klippkapacitet 5-10 mm.  
31-2559..... 225:--



**FISKARS**  
Fisvalspad Kvalitet

Beskärningssåg med specialtandat rostfritt blad för sågning av grenar etc. Bladlängd 155 mm, går att skjuta in i skaftet. Lev. med bältesclips.  
31-1605..... 139:--



Kvistsåg med stångfäste diam. 28 mm. Bladlängd 35 cm, 6 ländor per tum.  
31-3134..... 139:--

**G-MAN**  
Garden Small Care



Sekatör med överlappande skär. Längd 200 mm, klippkapacitet 13 mm.  
31-3438..... 59:--

NY

**HOZELOCK**

Sprutpistol. Justerbar med sprinklermunstycke och snabbkoppling.  
34-4223..... 115:--

Grundsets. Krankoppling, snabbkoppling och munstycke.  
24-2021..... 89:--

Strålmunstycke.  
34-791..... 47:--

Slanghylsa för krananslutning. Passar 1/2" slang.  
24-3624..... 21:--



Slangkopplingar HozeLOCK, plast.

24-754 Skarvkoppling..... 23:--  
24-755 Snabbkoppling 1/2"..... 35:--  
24-756 Snabbkoppling med vattenstopp..... 48:--  
24-813 Trevägsförgrening..... 35:--  
24-2020 Skarvkoppling slang/slang..... 25:--  
24-2023 Krankoppling 1/2" och 3/4"..... 26:--  
24-2024 Krankoppling universal..... 59:--  
31-3434 Reducering 3/4" till 1/2"..... 10:--  
24-3071 O-ringar, 6 st..... 19:--



30-3507

Knäskydd, av cellpolyeten. Bra vid golv- och trädgårdsarbete. Parförpackade.  
30-3507..... 79:--

Knäskydd, förstärkta och vadderade. Polyester/gummi.  
31-2650..... 95:--



Regnmätare av plast med metallstativ. Tydlig millimeterskala, höjd 92 cm.  
31-2560..... 39:--

Säckhållare för trädgården, garaget m.m. Lev. med väggfäste och säck.  
31-3718..... 149:--

NY

Garageslang och närbevattning



NY

Stavsprinkler av aluminium med 9 olika strålmönster. Längd 90 cm.  
31-1758..... 89:--

Sprutpistol av aluminium med 9 olika strålmönster.  
31-1757 79:--

Slangset med 15 m spiralslang, sprutpistol med 7 olika strålmönster och kopplingar.  
31-2484..... 349:--

Grundsets bevattning av metall. Sprutpistol, krankoppling och 2 st snabbkopplingar.  
31-3453..... 129:--

NY



Slangkopplingar, metall.  
31-3433 Skarvkoppling..... 15:--  
31-3449 Snabbkoppling med vattenstopp..... 39:--  
31-3450 Snabbkoppling..... 29:--  
31-3451 Krankoppling 1/2" och 3/4"..... 19:--  
31-3452 Skarvkoppling slang/slang..... 29:--



Trädgårdsslang av armerad PVC. Längd 20 m, diam. 1/2".  
49-140..... 79:--

Trädgårdsslang PRIMABEL är en 5-lagrad, triåkerad och flexibel 1/2" slang med låg vikt. Kadmiumfri, -10 till +50°C. Längd 20 m, sprängtryck 25 bar.  
31-1323..... 149:--

Slanghållare av metall för väggmontering.  
31-2528..... 39:--

NY



Grästrimmer CO/TECH 380W med Tap & Go halvautomatisk trädmatning. Klippbredd 25 cm, 230V.

31-3477 ..... 198:-

Grästrimmer CO/TECH 450W med Tap & Go halvautomatisk trädmatning, teleskopskäft och justerbart handtag. Roterbart huvud 180° för trimning av kanter. Klippbredd 30 cm, 230V.

31-3478 ..... 429:-

Trädskasset 2-pack till 31-3477 och 31-3478 med 10 m nylonlina.

31-3480... N 29:-

**CO/TECH TOOLS**

**198:-**

31-3477



31-3478



**BLACK & DECKER**

Häcksax Black & Decker GT250 med 41 cm svärdlängd och klippkapacitet 12 mm. Dubbelverkande, asymmetriska knivar. Tvåhands säkerhetsbrytare. Effekt 380W. Vikt 2,4 kg.

31-884 ..... 595:-

NY

NY

Regnvattenspridare för stuprör med diam. 75-110 mm. Rullas ut automatiskt av vattentrycket och sprider regnvattnet. När det slutat regna, rullas den automatiskt in. Tillverkad av kraftig väderbeständig vinyl. Längd 1,2 m.

31-466 ..... 179:-

Regnvattenspridare för alla stuprör upp till diam. 100 mm. Manuell upprullning. I övrigt som 31-466. Längd 3,6 m.

31-467 ..... 110:-

Slang för alla rör upp till diam. 100 mm. Mjuk och följsam slang, lätt att kapa. Lämplig för att leda bort vatten långa sträckor m.m. Längd 10 m.

31-468 ..... 129:-

SP  
SÄKERHET  
FÖRBYGGNING

31-1604



31-1603

31-1602

Lövavskiljare, självrensande. Avskiljer löv, barr, kvistar och liknande från att komma in i dagvattensystemet.

31-1602 ..... 69:-

Rensträtt lika 31-1602, men ej självrensande. Rördiam. 102 mm.

31-1603 ..... 44:-

Anslutningsmuff med reducering för rördiam. 110-85 mm.

31-1604 ..... 15:-

Trappstege av aluminium. Steg och plattform har halksäker yta. Uppfyller svensk standard 2091. Typgodkänd av SP.

Nr	Antal steg	Höjd till plattform	Pris
31-3367	3	60 cm	259:-
40-6484	4	82 cm	315:-

## Blankförzinkat



Spårskruv MCS helgängad med cyl. skalle enl. DIN 84. Hållfasthetsklass 4.8 Blankförzinkad. 25-pack.

Nr	Dim.	Pris
11-515-26	M2x6	9:-
11-515-216	M2x16	9:-
11-515-310	M3x10	9:-
11-515-325	M3x25	10:-
11-515-412	M4x12	10:-
11-515-418	M4x18	12:-
11-515-425	M4x25	12:-
11-515-430	M4x30	12:-
11-515-510	M5x10	13:-
11-515-516	M5x16	13:-
11-515-540	M5x40	16:-
11-515-615	M6x15	16:-
11-515-630	M6x30	17:-



Skruv 6-kant M6S enl. DIN 931/933. Hållfasthetsklass 8.8. Blankförzinkad. Helgängad = H, delgängad = D. 25-pack.

Nr	Dim.	25 st
11-1315-430	M4x30	15:-
11-1315-510	M5x10	15:-
11-1315-516	M5x16	15:-
11-1315-535	M5x35	15:-
11-1315-616	M6x16	16:-
11-1315-620	M6x20	16:-
11-1315-635	M6x35	18:-
11-1315-650	M6x50	23:-
11-1315-820	M8x20	23:-
11-1315-840	M8x40	29:-
11-1315-850	M8x50	35:-
11-1315-870	M8x70	39:-
11-1315-104	M10x40	45:-
11-1315-107	M10x70	59:-



Vagnsskruv MVBF med kullrig skalle och 4-kant enl. DIN 603. Hållfasthetsklass 4.6. Blankförzinkad. 10-pack.

Nr	Dim.	Pris
11-509-625	M6x25	12:-
11-509-650	M6x50	12:-
11-509-680	M6x80	15:-
11-509-610	M6x100	19:-
11-509-830	M8x30	15:-
11-509-860	M8x60	19:-
11-509-880	M8x80	23:-
11-509-812	M8x120	29:-



Mutter 6-kant M6M enl. DIN 934. Hållfasthetsklass 8.8. Blankförzinkad. 25-pack.

Nr	Dim.	Pris
11-503-2	M2	10:-
11-503-3	M3	10:-
11-503-4	M4	10:-
11-503-5	M5	10:-
11-503-6	M6	12:-
11-503-8	M8	13:-
11-503-10	M10	17:-
11-503-12	M12	22:-
11-503-16	M16	36:-

Låsmutter med nylonring enl. DIN 985. Hållfasthetsklass 6. Blankförz. 25-pack.

Nr	Dim.	Pris
11-508-3	M3	13:-
11-508-4	M4	13:-
11-508-5	M5	13:-
11-508-6	M6	15:-
11-508-8	M8	15:-
11-508-10	M10	26:-
11-508-12	M12	34:-
11-508-16	M16	46:-



Låsbricka enl. DIN 6798 av förzinkat fjäderstål med utvändigt tandning.

Nr	Dim.	25 st
31-2698-3	M3	9:-
31-2698-4	M4	10:-
31-2698-5	M5	11:-
31-2698-6	M6	11:-
31-2698-8	M8	12:-
31-2698-10	M10	15:-
31-2698-12	M12	17:-
31-2698-16	M16	23:-

Bricka enl. DIN 125 A. Förzinkad. Mått i mm.

Nr	Dim.	Tjocklek	25 st
11-1203-3	M3	0,5	9:-
11-1203-4	M4	0,8	9:-
11-1203-5	M5	1,0	9:-
11-1203-6	M6	1,5	10:-
11-1203-8	M8	2,0	10:-
11-1203-10	M10	2,5	13:-
11-1203-12	M12	3,0	19:-
11-1203-16	M16	3,0	25:-

Gängad stång HGS enl. DIN 976 A. Hållfasthetsklass 4.6. Blankförzinkad, längd 1 m.

Nr	Dim.	Pris
11-992-3	M3	13:-
11-992-4	M4	13:-
11-992-5	M5	13:-
11-992-6	M6	13:-
11-992-8	M8	15:-
11-992-10	M10	18:-
11-992-12	M12	25:-
11-992-16	M16	39:-



Bygelhandtag av glasfiberarmerad termoplast med försänt genomgående hål för skruv M6. Längd 140 mm, halvstånd c/c 120 mm.

21-1739 ..... 22:-

Låsspak med handtag av glasfiberarmerad termoplast.

Nr	Dim.	Pris
21-1398-1	M6	23:-
21-1398-2	M6x25	27:-
21-1398-3	M8	31:-
21-1398-4	M8x25	35:-
21-1398-5	M10	39:-
21-1398-6	M10x30	42:-

Korshandtag av svart plast med ingjuten förm. och gängad bult. Bultens fria längd 30 mm.

Nr	Dim.	1 st	10 st
21-1096-6	M6	9:-	73:-
21-1096-8	M8	10:-	79:-
21-1096-10	M10	12:-	90:-

Korsmutter av svart plast med ingjuten mutter.

Nr	Dim.	1 st	10 st
21-1096-6	M6	9:-	73:-
21-1096-8	M8	10:-	79:-
21-1096-10	M10	12:-	95:-

Vingmutter enl. DIN 315. Blankförzinkad. 25-pack.

Nr	Dim.	Pris
11-193-4	M4	33:-
11-193-5	M5	39:-
11-193-6	M6	49:-
11-193-8	M8	66:-
11-193-10	M10	79:-

Självborrande plåtskruv. Eلفörzinkad, diam. 4x13 mm. Fäster i upp till 1,8 mm (2x0,9 mm) järnplåt. 100-pack.

11-2288 ..... 45:-



Järntråd 0,7 mm, varmforzinkad, mjukglödgad. Spolat på plastpinne, 2 st spolar med 35 m tråd per förp. Totalt 70 m tråd.

30-5026 ..... 22:-

Järntråd 1,0 mm, varmforzinkad, mjukglödgad. Spolat på boba, 100 m tråd/förp.

30-5027 ..... 41:-

Koppartråd 1,2 mm, mjukglödgad. Spolat på plastpinne, 15 m/förp.

30-5028 ..... 33:-



Skruv-, mutter- & bricksortiment, 240 delar med M-gängad skruv, mutter, låsmutter, brickor och vagnsskruv i en fackindelad förvaringslåda.

31-2699 ..... 75:-



Skruv-, mutter- & bricksortiment, 570 delar med M-gängad skruv, mutter, låsmutter samt plan- och fjäderbrickor i en fackindelad förvaringslåda.

31-474 ..... 98:-



Najstråd 1,5 mm, svart järntråd, 3 st nystan med 15 m tråd per förp. Totalt 45 m tråd.

30-5029 ..... 37:-

Mässingstråd 0,5 mm, lindad i ring, 10 m tråd/förp.

30-6025 ..... 25:-

Rostfri tråd 0,8 mm, glödgad på spole, 25 m tråd/förp.

30-6026 ..... 29:-



# Rostfritt



**Vagnsskruv** med 4-kantsgrepp enl. DIN 603. **Rostfri A4** syrafast.

Nr	Dim.	10 st	100 st
11-1937-630	M6x30	39:-	298:-
11-1937-640	M6x40	43:-	350:-
11-1937-830	M8x30	49:-	398:-
11-1937-840	M8x40	59:-	498:-



**Insexskruv**, cyl.skalle med inv. 6-kanthål enl. DIN 912. **Rostfri A4** syrafast.

Nr	Dim.	10 st	100 st
11-1133-410	M4x10	11:-	87:-
11-1133-416	M4x16	15:-	115:-
11-1133-425	M4x25	19:-	152:-
11-1133-516	M5x16	19:-	152:-
11-1133-520	M5x20	21:-	170:-
11-1133-530	M5x30	26:-	210:-
11-1133-616	M6x16	22:-	170:-
11-1133-620	M6x20	25:-	210:-
11-1133-630	M6x30	28:-	220:-
11-1133-640	M6x40	34:-	280:-
11-1133-820	M8x20	45:-	370:-
11-1133-830	M8x30	56:-	440:-
11-1133-840	M8x40	79:-	598:-
11-1133-850	M8x50	95:-	720:-



**Skruv 6-kant**, helgängad enl. DIN 933. **Rostfri A4** syrafast.

Nr	Dim.	10 st	100 st
11-1123-516	5x16	15:-	115:-
11-1123-520	5x20	16:-	120:-
11-1123-530	5x30	19:-	152:-
11-1123-540	5x40	24:-	195:-
11-1123-616	6x16	16:-	120:-
11-1123-620	6x20	17:-	129:-
11-1123-630	6x30	21:-	170:-
11-1123-640	6x40	27:-	210:-
11-1123-650	6x50	36:-	290:-
11-1123-660	6x60	36:-	290:-
11-1123-820	8x20	36:-	290:-
11-1123-830	8x30	36:-	290:-
11-1123-840	8x40	48:-	370:-
11-1123-850	8x50	60:-	470:-
11-1123-860	8x60	64:-	490:-
11-1123-102	10x25	62:-	480:-
11-1123-103	10x30	68:-	520:-
11-1123-104	10x40	72:-	580:-
11-1123-105	10x50	82:-	630:-
11-1123-106	10x60	108:-	798:-
11-1123-124	12x40	108:-	798:-
11-1123-126	12x60	157:-	1120:-

**Låsmutter** med nyloninsats enl. DIN 985. **Rostfri A4** syrafast.

Nr	Dim.	10 st	100 st
11-1936-3	M3	17:-	129:-
11-1936-4	M4	17:-	129:-
11-1936-5	M5	19:-	152:-
11-1936-6	M6	19:-	152:-
11-1936-8	M8	26:-	210:-
11-1936-10	M10	39:-	310:-
11-1936-12	M12	52:-	420:-



**Mutter 6-kant** enl. DIN 934. **Rostfri A4** syrafast.

Nr	Dim.	10 st	100 st
11-1128-3	M3	7:-	55:-
11-1128-4	M4	7:-	55:-
11-1128-5	M5	8:-	62:-
11-1128-6	M6	8:-	62:-
11-1128-8	M8	14:-	110:-
11-1128-10	M10	23:-	189:-
11-1128-12	M12	29:-	240:-



**Bricka** enl. DIN 125. **Rostfri A4** syrafast. Mått anger inv. x utvärdig diameter i mm.

Nr	Dim.	10 st	100 st
11-1129-326	3,2x6	6:-	49:-
11-1129-438	4,3x8	6:-	49:-
11-1129-531	5,3x10	7:-	55:-
11-1129-641	6,4x12	8:-	62:-
11-1129-841	8,4x16	10:-	79:-
11-1129-105	10,5x20	15:-	115:-
11-1129-132	13,2x24	21:-	170:-



**Båtbricka** enl. DIN 9021 med stor ytterdiameter. **Rostfri A4** syrafast. Mått anger inv. x utvärdig diameter i mm.

Nr	Dim.	10 st	100 st
11-1130-431	4,3x12	8:-	62:-
11-1130-531	5,3x15	10:-	79:-
11-1130-641	6,4x18	14:-	110:-
11-1130-842	8,4x24	23:-	189:-
11-1130-105	10,5x30	37:-	290:-

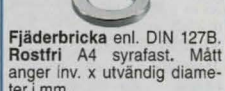

**Fjäderbricka** enl. DIN 127B. **Rostfri A4** syrafast. Mått anger inv. x utvärdig diameter i mm.

Nr	Dim.	10 st	100 st
11-1131-417	4,1x7,6	6:-	49:-
11-1131-519	5,1x9,2	7:-	55:-
11-1131-651	6,1x11,8	7:-	55:-
11-1131-811	8,1x14,8	9:-	69:-
11-1131-102	10,2x18,1	10:-	79:-

**Helgängad stång** enl. DIN 975. Längd 1 m. **Rostfri A4** syrafast.

Nr	Dim.	1 st	10 st
11-1178-4	M4	49:-	430:-
11-1178-5	M5	59:-	470:-
11-1178-6	M6	64:-	510:-
11-1178-8	M8	79:-	598:-
11-1178-10	M10	98:-	698:-
11-1178-12	M12	139:-	980:-



**Spårskruv** helgängad med cyl. skalle enl. DIN 84. **Rostfri A4** syrafast.

Nr	Dim.	10 st	100 st
11-1124-310	M3x10	8:-	62:-
11-1124-320	M3x20	9:-	69:-
11-1124-416	M4x16	10:-	79:-
11-1124-425	M4x25	11:-	87:-
11-1124-520	M5x20	14:-	110:-
11-1124-530	M5x30	18:-	149:-
11-1124-550	M5x50	24:-	195:-
11-1124-620	M6x20	20:-	159:-
11-1124-630	M6x30	27:-	220:-
11-1124-650	M6x50	34:-	270:-
11-1124-680	M6x80	55:-	440:-



**Spårskruv** helgängad med kullerförsänkt skalle enl. DIN 964. **Rostfri A4** syrafast.

Nr	Dim.	10 st	100 st
11-1125-310	M3x10	7:-	55:-
11-1125-320	M3x20	8:-	62:-
11-1125-416	M4x16	9:-	69:-
11-1125-425	M4x25	12:-	98:-
11-1125-520	M5x20	13:-	105:-
11-1125-530	M5x30	17:-	130:-
11-1125-550	M5x50	26:-	210:-
11-1125-620	M6x20	20:-	159:-
11-1125-630	M6x30	26:-	210:-
11-1125-650	M6x50	34:-	270:-
11-1125-680	M6x80	57:-	440:-



**Spårskruv** helgängad med försänkt skalle enl. DIN 963. **Rostfri A4** syrafast.

Nr	Dim.	10 st	100 st
11-2137-310	M3x10	6:-	49:-
11-2137-320	M3x20	7:-	55:-
11-2137-416	M4x16	8:-	62:-
11-2137-425	M4x25	11:-	87:-
11-2137-520	M5x20	13:-	105:-
11-2137-530	M5x30	19:-	152:-
11-2137-550	M5x50	24:-	195:-
11-2137-620	M6x20	19:-	152:-
11-2137-630	M6x30	26:-	210:-
11-2137-650	M6x50	35:-	270:-
11-2137-680	M6x80	52:-	430:-

**Krysspårskruv** gängpresande med cyl.skalle, spets och pozidrive enl. DIN 7981. **Rostfri A4** syrafast.

Nr	Dim.	10 st	100 st
11-1413-1	3,5x9,5	7:-	55:-
11-1413-2	3,5x16	8:-	62:-
11-1413-7	3,5x19	8:-	62:-
11-1413-10	3,5x25	9:-	74:-
11-1413-3	4,2x16	9:-	74:-
11-1413-4	4,2x25	11:-	87:-
11-1413-9	4,2x32	12:-	98:-
11-1413-11	4,2x38	16:-	120:-
11-1413-12	4,2x50	22:-	176:-
11-1413-5	4,8x13	9:-	74:-
11-1413-6	4,8x19	12:-	98:-
11-1413-8	4,8x32	15:-	115:-
11-1413-13	4,8x38	19:-	152:-
11-1413-14	4,8x50	22:-	170:-

**Krysspårskruv** gängpresande med kullerförsänkt skalle, spets och pozidrive enl. DIN 7983. **Rostfri A4** syrafast.

Nr	Dim.	10 st	100 st
11-1414-1	3,5x9,5	7:-	55:-
11-1414-2	3,5x16	8:-	62:-
11-1414-10	3,5x19	9:-	69:-
11-1414-11	3,5x25	9:-	69:-
11-1414-3	4,2x16	9:-	69:-
11-1414-4	4,2x19	9:-	69:-
11-1414-5	4,2x25	11:-	87:-
11-1414-6	4,2x32	11:-	87:-
11-1414-12	4,2x38	17:-	129:-
11-1414-13	4,2x50	21:-	170:-
11-1414-7	4,8x19	14:-	110:-
11-1414-8	4,8x25	15:-	115:-
11-1414-9	4,8x32	17:-	129:-
11-1414-14	4,8x38	20:-	165:-
11-1414-15	4,8x50	23:-	189:-

**Krysspårskruv** gängpresande med försänkt skalle, spets och pozidrive enl. DIN 7982. **Rostfri A4** syrafast.

Nr	Dim.	10 st	100 st
11-1412-1	2,9x16	6:-	49:-
11-1412-6	2,9x19	7:-	55:-
11-1412-5	3,5x16	7:-	55:-
11-1412-2	3,5x19	8:-	62:-
11-1412-7	3,5x25	9:-	69:-
11-1412-8	3,5x32	11:-	87:-
11-1412-3	4,2x16	9:-	69:-
11-1412-4	4,2x19	9:-	69:-
11-1412-9	4,2x25	11:-	87:-
11-1412-10	4,2x32	12:-	98:-

**Trällskruv** för infästning av trällakt, staket, överliggare, utemöbler m.m. Philips 2 kryssspår. **Rostfri A4** syrafast.

Nr	Dim.	Antal	Pris
31-492	4,3x28	200	89:-
31-46	4,3x42	200	95:-
31-47	4,3x56	200	99:-
31-493	4,8x75	100	99:-

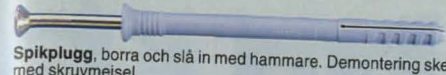

**Spikplugg**, borra och slå in med hammare. Demontering sker med skruvmejsel.

Nr	Dim.	Färg	Max tjockl.	Borr Antal	Pris
21-2523	5x50	Vit	15	5	25
21-2524	5x30	Förzinkad	4	5	20
21-2525	5x50	Förzinkad	15	5	50
21-2623	8x80	Förzinkad	30	8	5
21-2624	8x100	Förzinkad	60	8	5
21-2625	8x120	Förzinkad	80	8	5



**Trällskruv**, zink, järn, gul. För infästning av trällakt, staket, överliggare, möbler m.m. Phillips 2.

Nr	Dim.	Antal	Pris
31-18	4,2x42	200	39:-
31-19	4,2x56	200	49:-



**Gippskruv** för träregelverk. Förzinkad. Skalle Phillips 2. 100-pack.

Nr	Dim.	Pris



### Byggsbeslag

**Spikbleck** används som laskplåtar i träkonstruktioner exempelvis pelare/ ås i klenare konstruktioner.

**Vinkelbeslag** används till förband av korsande balkar i klenare träkonstruktioner t. ex. car-port, uterum. Mått 93x93x3 mm, bredd 40 mm.

**Vinkelbeslag** används i förband av klena virkesdim. Mått 50x50x2,5 mm, bredd 35 mm.

**Gaffelankare** används huvudsakligen till förankring av takstolar till underliggande konstruktioner. För virkesbredd 48 mm.

**Brädhållare** används för att hänga in brådor i t.ex. staket och instängningar. Invändigt mått 23x95 mm.

Från **6:-**

**31-1696** ..... 15:-  
**31-1784** ..... 15:-  
**31-1692** ..... 9:-  
**31-1859** ..... 9:-  
**31-1693** ..... 9:-  
**31-2589** ..... 9:-  
**31-1695** ..... 9:-  
**31-1715** ..... 9:-

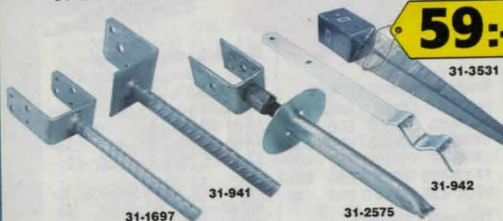

**Stolpsko** används till understöd av pelare och stolpar i byggnadskonstruktioner.

Nr	Typ	Mått	Skänkelhöjd	Pris
31-1697-1	U-sko	71x40 mm	121 mm	35:-
31-1697-2	U-sko	96x60 mm	121 mm	39:-
31-941	L-sko	70x60 mm	93 mm	36:-

**Justerbar Stolpsko** för ingjutning/nedborring i betong eller berg. Genom den stora justermånen 180 mm, fordras ingen noggrannhet vid gjutningen. Även justerbar vid tjällyftning eller sättningar.

Nr	Typ	Mått	Pris
31-2575	U-sko	50x90x48 mm	95:-
31-2577	U-sko	50x90x100 mm	95:-

**Plintjärn**, varmförzinkat. Används till staketstolpar m.m. Mått 400x30x6 mm.

**Jordankare**, varmförzinkat. Används till staketstolpar m.m. Mått 70x70x750 mm.

**31-942** ..... 29:-  
**31-3531** ..... 59:-

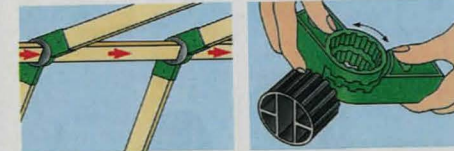

**Beslag** för konstruktion av växthus, förråd, solskydd, bättäckning m.m. Ställbart 75-180° med 15° intervall. Passar regler 24x48 mm. Beslagen kan tas isär för enkel demontering och återanvändning. 12-pack.

**31-2574** ..... 369:-

**Vinkelbeslag förstärkt**, används till förband av lättare träkonstruktioner. Mått: 83x62x2 mm, bredd 40 mm.

**Vinkelbeslag förstärkt** används till förband av korsande balkar, vid yngre konstruktioner. Mått 90x90x2,5 mm, bredd 65 mm.

**Vinkelbeslag förstärkt**. Mått 70x70x2 mm, bredd 55 mm.

**31-1857** ..... 9:-  
**31-1695-1** ..... 13:-  
**31-1695-2** ..... 13:-  
**31-1695-3** ..... 16:-  
**31-2589** ..... 16:-  
**31-2590** ..... 17:-  
**31-2591** ..... 22:-  
**31-1692** ..... 12:-  
**31-1692** ..... 12:-  
**31-3121** ..... 10:-

**Balksko** används som sko för balkar och åsar vid avvängingar i klena virkesdim. t.ex. uterum.

**Ankarskruv**, 5,0x35 mm. En hårdad specialskruv för byggsbeslag, TORX-20. Förpackning med 250 st.

**Ankarspik** elförz. 4,0x40. Förpackning med 250 st.

**31-1809** ..... 65:-  
**11-1934** ..... 129:-



**Vinkelbeslag 60°** i 2 mm stålplåt, el-förzinkat. Används lämpligen tillsammans med 45x70 mm regler som skruvas fast med skruv och mutter i M8 (11-1315 och 11-503).

**Ryggåsbeslag 60°** för virke 45x70 mm. Ett mycket bra hjälpmedel för båt- och husvagnstäckning.

**Ryggåsbeslag 60°**. Används som början och avslutning tillsammans med ryggåsbeslag 41-2071.

**31-2066** ..... 79:-  
**31-2066** ..... 79:-  
**Vinkelbeslag 60°** som 31-2066 men för genomgående regel (takfot).  
**31-2775** ..... 79:-  
**41-2071** ..... 145:-  
**41-2071** ..... 145:-  
**41-2735** ..... 145:-

**Snabbt och enkelt gör du en hopfällbar arbetsbock.**

**Bockbeslag** av kraftig profilerad blankförzinkad stålplåt. Virkesmått till benen 45x100 mm. Överstykke, tjocklek ca 45 mm av valfri bredd. Beslagets mått: 105x115x195 mm. Styckförpackad.



### HECO-FIX plus

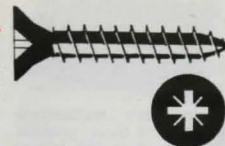

**Självborrande träskruv** med försänkt skalle. Gånga med sågtänder. Hårdad, förzinkad och glidmedelsbehandlad. Pozidrive krysspår.

Nr	Dim.	Antal	Pris
11-1101-1	2,5x12	200	20:-
11-1101-2	2,5x16	200	20:-
11-1101-3	3,0x12	200	22:-
11-1101-4	3,0x16	200	23:-
11-1101-5	3,0x20	200	26:-
11-1101-6	3,0x25	200	29:-
11-1101-7	3,5x16	200	31:-
11-1101-8	3,5x20	200	34:-
11-1101-9	3,5x25	200	37:-
11-1101-10	3,5x30	200	41:-
11-1101-11	3,5x35	200	49:-
11-1101-12	3,5x40	200	57:-
11-1101-13	4,0x20	200	41:-
11-1101-14	4,0x25	200	46:-
11-1101-15	4,0x30	200	51:-
11-1101-16	4,0x40	200	67:-
11-1101-17	4,0x50	200	83:-
11-1101-18	4,5x16	200	56:-
11-1101-19	4,5x25	200	59:-
11-1101-20	4,5x30	200	69:-
11-1101-21	4,5x50	100	52:-
11-1101-22	5,0x25	100	40:-
11-1101-23	5,0x30	100	44:-
11-1101-24	5,0x40	100	52:-
11-1101-25	5,0x50	100	63:-
11-1101-26	5,0x60	100	73:-
11-1101-27	5,0x70	100	98:-
11-1101-28	5,0x80	100	119:-
11-1101-29	6,0x35	100	83:-
11-1101-30	6,0x50	100	89:-
11-1101-31	6,0x60	100	98:-
11-1101-32	6,0x80	50	73:-
11-1101-33	6,0x100	50	99:-



**Nylonplugg Fischer SX** för montage i de flesta material: betong, lättbetong, håltegel, massivtegel etc.

Nr	Borr	Skruv	Antal	Pris
31-1361-1	4	2-3	100	21:-
31-1361-2	5	3-4	100	24:-
31-1361-3	6	4-5	100	32:-
31-1361-4	8	4,5-6	100	45:-
31-1361-5	10	6-8	50	45:-

**Skruvbox TORX Dynaplug 790 st försänkta träskruvar FZB** i 10 olika dimensioner från 3,5x25 till 6,0x80. Lev. med torx-bits.

**31-3532** ..... 249:-



**Skruvbox Rotadrill 1115 st träskruvar FZB** i 10 olika dimensioner. Försänkta från 3,5x20 till 4,5x60 och kullriga från 3,5x16 till 5,0x20. Lev. med 2 bits (Pozidrive 1 och 2).

**31-1106** ..... 198:-  
**31-1107** ..... 198:-

### ROTADRILL®

**Universalskruv ROTADRILL** med specialglidmedel. Lätt att skruva utan förborring. Sylvass spets, vass och skärande gånga. För alla träslag, spånskivor, aluminium och plaster. Finns i 3 olika material, hårdat stål FZB, rostfritt A2 och mässing. Skruven har Pozidrive-spår. Förpackningen är av miljövänlig återvinningsbar plast.

**Så här läser Du tabellen:**

- Börja med att välja dimension i undergruppskolumnen.
- Gå därefter till höger i tabellen och välj skruvens material och typ av skalle.
- Siffran i det färgade fältet anger antal skruvar i förpackningen.
- Ange alltid undergrupp vid beställning t.ex. 11-2829-14

Obs! Respektive skruv finns endast i de dimensioner som färgkoden med antal anger.

	Pris per förpackning	Hårdat stål FZB		Rostfritt stål A2	Mässing
		11-2829	11-2836	11-2834	11-2830
-1	2,5 x 12	200			
-2	2,5 x 16	190			
-3	3,0 x 12			44	
-4	3,0 x 16	185		42	42
-5	3,0 x 20	150		38	36
-6	3,0 x 25	125		36	32
-7	3,0 x 30	100		34	
-8	3,5 x 16	125	110		42
-9	3,5 x 20	120	100	33	38
-10	3,5 x 25	110	85	30	32
-11	3,5 x 30	95	75	28	23
-12	3,5 x 35		60	26	
-13	3,5 x 40	70			
-14	4,0 x 20	90	80	26	26
-15	4,0 x 25	85	70		24
-16	4,0 x 30	75	60	23	23
-17	4,0 x 35	65			
-18	4,0 x 40	60	50	19	19
-19	4,0 x 50	42		17	17
-20	4,5 x 20		65		
-21	4,5 x 25		55		
-22	4,5 x 30		50		
-23	4,5 x 40	42	42		
-24	4,5 x 50	34			
-25	4,5 x 60	30			
-26	5,0 x 20		46		
-27	5,0 x 25	50	42	16	
-28	5,0 x 30	45	36	15	
-29	5,0 x 40	35	30	14	
-30	5,0 x 50	30	25	12	
-31	5,0 x 60	25	20	10	
-32	5,0 x 70	18			
-33	5,0 x 80	16			
-34	5,0 x 90	13			
-35	5,0 x 100	11			
-36	6,0 x 40	20			
-37	6,0 x 50	17			
-38	6,0 x 60	15			
-39	6,0 x 70	13			
-40	6,0 x 80	12			
-41	6,0 x 100	11			
-42	6,0 x 120	8			



Pozidrive



ROTADRILL®



19:-

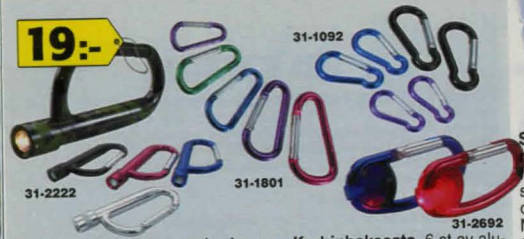

**Karbinhake med lampa**  
Mått 100x50 mm. Osorterade färger: svart, silver, röd, blå, kamouflage. Batterityp R03.  
31-2222 ..... 19:-  
**Karbinhakesats**, 30 st av aluminium. Storlekar 10x50 mm, 10x60 mm, 5x70 mm och 5x80 mm.  
31-1801 ..... 98:-

**Karbinhakesats**, 6 st av aluminium. Storlekar 2x50, 2x60 och 2x80 mm.  
31-1092 ..... 29:-  
**Karbinhake med lysdi-odlampa**, mått 80x35 mm, osorterade färger: Röd, gul, blå, grön, svart, vit. Batterityp CR1220.  
31-2692 ..... 19:-



**Träskruvsats**, 900 delar. Tio dim. från 3,0x16 till 5,0x60 mm.  
31-1104 ..... 79:-



79:-

**O-ringsats** med 407 ringar av nitrilgummi i 32 olika dimensioner från 2,9/6,4 till 50,4/57,5 mm. Resistent mot petroleumprodukter, gaser, vatten m.m. Temperaturområde -55°C till +125°C.  
31-1704 ..... 198:-  
**O-ringsats** med 225 ringar i 18 dim. från 3,2/6,4 till 21/27 mm.  
31-1676 ..... 98:-

**Sortimentmix**, 935 delar med saxpinnar, låssprintar, o-ringar och låsbrickor.  
31-3794 ..... 98:-  
**Sortimentmix**, 927 delar med träskruv, plugg, kabelklammer, spik, krokar, vajer, stift, gem och gummisnoddar.  
31-3795 ..... 79:-



69:-

**Skruvsats** med 105 st svartlackerade gipsskruvar i olika dimensioner från 3,5x25 till 3,8x64 mm.  
31-1103 ..... 35:-

**Montageskruvsats**, 400 delar i fackindeld läda. Tolv dim. från 4,2x13 mm till 4,2x85 mm.  
31-3632 ..... 69:-  
**Montageskruv** med spets, förzinkad, 100-pack.  
Nr Dim. Pris  
31-2863-1 4,2x14 ..... 19:-  
31-2863-2 4,2x19 ..... 20:-  
31-2863-3 4,2x25 ..... 22:-  
31-2863-4 4,2x32 ..... 24:-  
31-2863-5 4,2x45 ..... 26:-



**Skruv- och muttersortiment** i 16-facks plastask. Innehåller över 700 detaljer: skruvar i sorterade längder och muttrar i diam. M3, M4, M5 och M6.  
31-677 ..... 99:-



**Garagesats**, innehåller ca 2100 delar. Saxsprintar, M-gängad skruv och mutter M3 - M8, taggbrickor, fjäderbrickor, planbrickor, träskruv, plåtskruv. Sorterat.  
31-1425 ..... 125:-



**Skruvsats Rostfri A4** syrafast, 880 st kullriga, försänkta samt kullerförsänkta krysspårskruvar i 8 olika varianter från 3,5x16 till 4,2x32 mm.  
31-1105 ..... 239:-



149:-

**Träskruvsats**, 1700 delar sorterat i fackindeld läda. Dim. från 3,0x20 mm till 5,0x80 mm.  
31-2865 ..... 149:-



**Saxpinnar**, 150 delar i fackindeld läda. Dim. från ca 2,6x50 mm till ca 7,0x65 mm.  
31-2866 ..... 39:-



**Skruvmix**. Osorterad trägängad skruv i olika dimensioner. Ca 1,8 kg. En fyndlåda.  
31-3120 ..... 55:-

**Fjädersats** 200 delar. Sorterade tryck- och dragfjädrar.  
31-2132 ..... 89:-



**Plugg- och skruvsats**, 670 delar, med trägängad skruv, plugg och täckbrickor.  
31-576 ..... 89:-

**Plugg-skruvsats inklusive bittskrumjelsel**, 245 delar. Innehåller plastplugg, träskruv samt bits.  
31-14 ..... 69:-

59:-



**Skruvpluggsats**, 700 plastpluggar i dimensionerna 5, 6, 8, och 10 mm.  
30-6295 ..... 59:-



**Skruvplugg- och Träskruvsats**, 630 delar. Skruvplugg 6 mm, 8 mm. Träskruv 4,0x40 mm, 4,5x50 mm.  
31-2815 ..... 79:-



**Träskruvsats**, 800 st träskruvar. Dim. 3,5x30, 4,0x40, 4,5x50 och 6,0x70 mm.  
31-2816 ..... 89:-



TORX

95:-

**Träskruvsats TORX**, 800 delar. Fyra dim. från 3,5x30 mm till 6,0x70 mm.  
31-3792 ..... 95:-



**Spik- och nubbsortiment** i plastlåda med en mix av spik och nubb i mässing, svart och blank. Vikt ca 900 g.  
31-479 ..... 34:-

**Dörrstängare med två stängingshastigheter. Först en långsam, sedan en stängningszon som kan justeras i alternativt 2 eller 4 hastigheter beroende av modell.**



**Dörrstängare för inner- och ytterdörrar**, till höger- och vänsterhägd. Max dörrbredd 1250 mm. Stängningszonen justerbar i 4 hastigheter. Dörrvikt 100 kg. 500000 stängningar.  
30-3890 ..... 849:-

**Dörrstängare för innerdörr**, till höger- och vänsterhägd. Stängningszonen justerbar i 2 hastigheter. Dörrvikt 60 kg. 250000 stängningar.  
31-3164 ..... 398:-

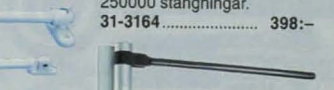

**Dörrbroms för utgående dörr**. Öppningsvinkel 90°. Steglöst justerbar broms. För dörrbredd 70-91 cm.  
31-3158 Vit ..... 239:-  
31-1019 Grå ..... 239:-

**Dörrstängare**. En enkel och smidig modell för lättare innerdörrar. Passar höger- eller vänsterhägd dörr. Justerbar i 3 lägen.  
31-1598 ..... 249:-

**Låsskydd** för att förhindra inbrott genom brevkastet. Rekommenderas av Svenska Stölskyddsföreningen.  
31-2347 219:-



**Bryttskydd** av rostfritt stål i T-profil. Passar såväl höger- som vänsterdörrar. Höjd 330 mm. Inkl. skruv.  
21-2586 79:-



**Dörrhållare** av galvaniserad, tjock plåt. Med fjäder. Längd 39 cm. Skruv ingår.  
31-296 ..... 63:-



**Säkerhetskedja** i polerad mässing. Lev. med skruv.  
21-2242 ..... 27:-

**Säkerhetsspärr** för utgående dörrar. Fästes med medföljande kraftiga skruvar i dörens karmtrå. Godkänd enl SSF norm 950901.  
21-1173 ..... 279:-

**Dörrstopp** för handtag. Grå. 3-pack.  
31-3160 ..... 18:-  
**Dörrstopp** av grått gummi, konisk. 2-pack.  
31-3161 40 mm ..... 27:-  
31-3162 50 mm ..... 29:-  
31-3163 65 mm ..... 32:-  
**Dörrstopp** av svart gummi. Konisk till 27 mm. 2-pack.  
20-3847 ..... 19:-





**Gardinstång** av metall komplett med ändknoppar och väggfästen.

Nr	Stång	Längd	Diam.	Knopp	Form	Pris
31-2869	Satin	122-213 cm	16/19 mm	Satin	Cylinder	149:-
31-1457	Satin	122-213 cm	16/19 mm	Satin	Löv	145:-
31-832	Svart	71-122 cm	16/19 mm	Svart	Lilja	79:-
31-1455	Svart	122-213 cm	16/19 mm	Svart	Lilja	110:-
31-825	Svart	90-160 cm	18/20 mm	Svartoxid	Klot	125:-
31-826	Svart	90-160 cm	18/20 mm	Antik mässing	Klot	125:-
31-2210	Svart	90-160 cm	18/20 mm	Svartoxid	Spiral	125:-
31-2211	Svart	90-160 cm	18/20 mm	Antik mässing	Spiral	125:-
31-3618	Rostfritt	130-240 cm	18/20 mm	Rostfritt	Block	179:-

**Förlängningsstång** av metall inkl. 1 st väggfäste.

Nr	Färg	Längd	Diam.	Pris
31-3620-2	Svart	122 cm	16/19 mm	45:-
31-3620-3	Satin	122 cm	16/19 mm	45:-
31-1215	Svart	90 cm	18/20 mm	54:-
31-3620-1	Rostfritt	130 cm	18/20 mm	55:-

**Gardinstång** av metall komplett med ändknoppar, väggfästen och ringar av plast.

Nr	Stång	Längd	Diam.	Knopp	Form	Pris
31-3617-1	Svart	122-213 cm	16/19 mm	Svart	Spinn	89:-
31-3617-2	Antik mässing	122-213 cm	16/19 mm	Antik mässing	Spinn	119:-

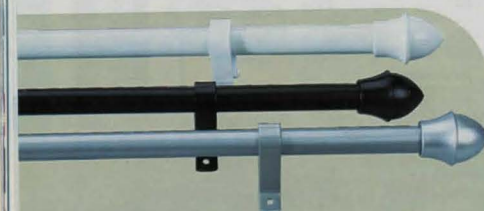

**Caféstång** av valsat stål rör, 13 mm. Kompletterat med väghållare och skruv.

Nr	Färg	Längd cm	Pris
31-175	Vit	75-125	47:-
31-821	Svart	75-125	47:-
31-967	Silver	75-125	47:-
31-177	Vit	125-220	59:-
31-822	Svart	125-220	59:-
31-968	Silver	125-220	59:-

**Klämring**, 19 mm, till gardin som kläms direkt på tyget. 10-pack.

Nr	Färg	Pris
31-181	Vit	24:-
31-824	Svart	24:-
31-972	Silver	24:-

Från **79:-**

**NY**

**NY**

**NY**

**NY**



**Omtagskrok** i antik mässing för fastsättning av gardinömtag m.m. 2-pack. 31-171 ..... 25:-

**Väggbeslag** för montage av gardinstänger. Vit. Levereras med skruv. Parförpackade.



31-162 7,5 cm ..... 19:-  
31-163 15 cm ..... 23:-  
**Väggfäste** till gardinstänger. Passar även till 31-162, 31-163. Levereras med skruv. Parförpackade.  
31-164 ..... 9:-

**Gardinstång, enkel** av stål med C-profil, vit, reglerbar. Levereras med väggfästen och skruv.

Nr	Längd	Väggavstånd	Pris
31-156	90-160 cm	9 cm	49:-
31-157	90-160 cm	12 cm	49:-
31-158	150-240 cm	9 cm	59:-
31-159	150-240 cm	12 cm	59:-

**Gardinstång, dubbel** för uppsättning av både kappa och gardin. I övrigt som 31-156.

Nr	Längd	Väggavstånd	Pris
31-160	90-160 cm	9/12 cm	79:-
31-161	150-240 cm	6,5/9 cm	79:-

**Mittstöd**, djup 6/9/12 cm, till reglerbar gardinstång.  
31-969 ..... 25:-



**Vepa/gardin** av 100% bomull. Bredd 45 cm, längd 220 cm. 2-pack.  
31-3622 Ros ..... 99:-  
31-3623 Tagetes ..... 99:-  
**Vepa/gardin** av 10% lin och 90% bomull. Bredd 42 cm, längd 220 cm. 2-pack.  
31-2877-1 Natur ..... 99:-  
31-2877-2 Barkbrun ..... 99:-

**Panelhållare** för gardin/vepa max 45 cm bred. Passar samtliga gardinstänger med max diam. 28 mm. Kompletterat med ringar och bottenytngder. Parförpackad.  
31-2875 Enkel Svart ..... 49:-  
31-2876 Dubbel Svart ..... 89:-  
31-3624 Enkel Silver ..... 49:-  
31-3625 Dubbel Silver ..... 89:-



**Persienmaterial.** Utbytes- och renoveringsdetaljer som gör det enkelt att själv byta ut persienndetaljer.

- Vridstång.** Lev. med hållare, wire och skruv. 21-2441 ..... 25:-
- Lina,** 10 m, 1,4 mm. 21-2442 ..... 19:-
- Lintofs,** 10-pack. 21-2443 ..... 13:-
- Stånghållare.** Lev. med skruv, 5-pack. 21-2444 ..... 14:-
- Linlås,** 5-pack. 21-2445 ..... 15:-
- Stegband,** 3 m, för 25 mm persien. Lev. med 2 lamell-clips och 2 bottenknappar. 21-2446 ..... 15:-
- Bottenknapp,** 10-pack. 21-2597 ..... 12:-
- Snörledare,** 10 cm. Parförpackad. 21-2447 ..... 14:-
- Knap.** Lev. med skruv, 5-pack. 21-2448 ..... 13:-



**Veckband,** vit polyester. Längd 3,1 m. 31-2870 ..... 29:-



**Fingerkrok,** ögla. Monteras på gardinring eller över skena, 10-pack.  
31-167 2-finger ..... 17:-  
31-168 4-finger ..... 21:-



**Wiresats** med 4 mm wire, fastslavs vantskruv samt gaffelterminal för montering utan specialverktyg. Alla detaljer är rostfria AISI 316.

Nr	Längd	Wireöverdrag	Pris
31-2543-1	5 m	.....	498:-
31-2543-2	10 m	.....	598:-
31-2544	10 m	Vit PVC	598:-

**Ögelskruv**, håldiam. 5,3 mm, totallängd 55 mm. Rostfri AISI 316 syrafast.

Nr	Modell	Godsdiam.	Pris
31-2897	Trågänga	5 mm	41:-
31-2898	M6	6 mm	32:-

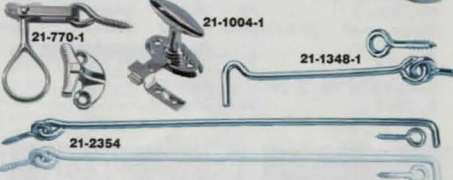

**Fönsterlås.** Kompletterat med skruv. Parförpackat.  
Nr 1 st 5 st  
21-770-1 Förmicklad 37:- 170:-

**Stormhasp** med ögla. Kompletterat med lös skruvögla. Längd 300 mm, 2-pack.  
Nr 1 st 10 st  
21-2354 Galvad ..... 28:- 21-1348-1 75 mm ..... 17:-  
21-2355 Galvad/Vit ..... 33:- 21-1348-2 100 mm ..... 19:-



**Barnskyddande skåp- och lådregel** av acetatplast. Lev. med skruv. 2-pack. 21-912 ..... 19:-

**Barnskyddande vädringsbeslag.** För inåtgående och utåtgående fönster. Kompletterat med monteringsanvisning och skruv. Vit. 21-2439 ..... 41:-



**Gardinspiral**, 5 m med plastöverdrag. Kompletterat med krok och ögla. 31-53 ..... 43:-  
**Gardinspiralkrok** och ögla, förmicklad, 10-pack. 21-2642 ..... 16:-



**79:-**



Rackskena i aluminium, kapad i 20HE längd (ca 0,9 m) (1 HE = 44,5 mm).

- 41-2045..... 89:-
- Skruv, svart. MRX M6x14 mm, 10-pack.
- 21-2047..... 18:-
- Korgmutter M6, 10-pack.
- 21-2046..... 34:-



Aluminiumprofil, längd 1,3 m. Passar till 7 mm plywood. Lämpligt för att bygga verktygs-, högtalar-, och förstärkariador m.m.

- | Nr      | Inv. mått  | Pris |
|---------|------------|------|
| 41-2683 | 18x28 mm   | 37:- |
| 41-2690 | 28x28 mm   | 39:- |
| 41-2691 | 28x28x7 mm | 63:- |
| 41-2692 | 20x7 mm    | 39:- |
| 41-2693 | 43x28x7 mm | 68:- |

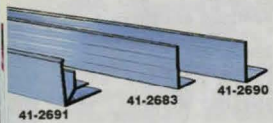

Handtag av elförzinkat stål. Mått, bygel och platta 100x55 mm.

- 21-1355..... 31:-
- Väskhandtag av räfflad svart plast med stålförstärkning. Längd 250 mm. Svarta ändbeslag.
- 21-2038..... 27:-

Handtag av elförzinkat stål med inbyggd returfjäder och plastat grepp. Kraftigt utförande.

- | Nr      | Modell         | Platta, mått | Pris |
|---------|----------------|--------------|------|
| 21-1356 | För infällning | 160x107 mm   | 62:- |
| 31-3141 | Utanpåliggande | 140x40 mm    | 58:- |



Rackhjul, 100 mm med elastisk bana och rullager. Max belastning 150 kg.

- 30-8394 Svängplatta..... 98:-
- 30-8395 Svängplatta Broms..... 155:-
- 31-3526 Fast..... 69:-



Lås, modell butterfly, av förzinkat stål med fjäder, kraftigt utförande. Inbyggnadsmått 80x75 mm.

- 21-1763..... 79:-
- Gångjärn, delbart av elförz. stål. Mått 55x45 mm.
- 21-1357..... 29:-

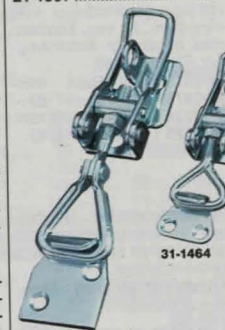

Snäppplås av förnicklat stål. Mått 30x45 mm.

- 21-1354-1..... 29:-
- 21-1354-2 Med nyckel..... 35:-
- Låsregel av förkromat stål med ögla för hänglås. Mått 95x50x13 mm.
- 21-1795..... 31:-

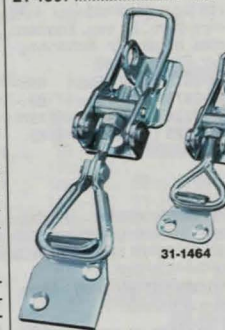

Excenterlås med krok för rak montering.

- | Nr      | Längd  | 1 st | 10 st |
|---------|--------|------|-------|
| 21-2689 | 115 mm | 39:- | 349:- |
| 31-1464 | 66 mm  | 29:- | 260:- |

Krok för 21-2689. Vinklad montering.

- | Nr      | 1 st | 10 st |
|---------|------|-------|
| 21-1328 | 17:- | 149:- |

Excenterlås med lockbeslag. Totallängd 85 mm.

- | Nr      | 1 st | 10 st |
|---------|------|-------|
| 31-1465 | 28:- | 250:- |



Hörn av elförzinkat stål, 4-pack.

- 21-1358-1..... 52:-
- Hörnvinkel, 40x30 mm, 4-pack.
- 21-1794..... 27:-

Hörn, elförzinkad, med kula för användning som fot. Passar till 41-2693.

- 31-3144..... 52:-



Svängbeslag, svängbar platta med stålullager, glansförzinkat utförande. Bärighet 150 kg. Svängbar 360°. Tjocklek 10,5 mm. Mått 155x155 mm.

- 31-1740..... 129:-

Svängbeslag som 31-1740 med bärighet 40 kg. Tjocklek 9 mm. Mått 81x81 mm.

- 31-3146..... 46:-



Skarvjärn av förzinkat stål. Skruv medföljer, 4-pack.

- 31-1358-1 50x15x2 mm 15:-
- 31-1358-2 75x15x2 mm 17:-
- 31-1358-3 100x15x2 mm 19:-

Vinkeljärn av stål, elförzinkade. Skruv medföljer, 4-pack.

- 21-1797-1 50x16x2 mm 19:-
- 21-1797-2 75x19x2 mm 27:-
- 21-1797-3 100x22x2 mm 35:-

Hörnjärn av stål, elförzinkade. Skruv medföljer, 4-pack.

- 21-1798-1 50x10x2 mm 15:-
- 21-1798-2 77x13x2 mm 19:-
- 21-1798-3 102x16x2 mm 28:-

Hängbleck av elförz. stål. För uppställning av konsoler, hyllor m.m. 10-pack. Passande skruv 11-2829-6.

- 11-1351..... 24:-
- 11-1352..... 28:-

Ledstångsbeslag av borstad mässing med blankgalv. skruv.

- 21-733-120 12 cm..... 42:-
- 21-733-150 15 cm..... 42:-

Golvskydd med filtinsats och spik.

- | Nr     | Diam. | Antal  | Pris |
|--------|-------|--------|------|
| 21-122 | 18 mm | 16 st. | 19:- |
| 21-123 | 22 mm | 12 st. | 19:- |
| 21-124 | 26 mm | 8 st.  | 19:- |

Golvskydd av polyeten med spik.

- | Nr      | Diam. | Antal  | Pris |
|---------|-------|--------|------|
| 31-3115 | 22 mm | 12 st. | 18:- |
| 31-3116 | 26 mm | 8 st.  | 18:- |

Golvskydd med självhäftande filt.

- | Nr        | Diam. | Antal  | Pris |
|-----------|-------|--------|------|
| 21-1377-1 | 20 mm | 16 st. | 18:- |
| 21-1377-2 | 28 mm | 12 st. | 18:- |
| 21-1377-3 | 38 mm | 4 st.  | 18:- |

Golvskydd av plast med glydyta. Förhindrar tryckmärken och repor i golv. 4-pack.

- 31-2830 Möbelskål, diam. 65 mm..... 43:-
- 31-2831 Självhäftande, 70x19 mm..... 22:-
- 31-2832 För 22 mm rör..... 22:-

Spegelklammer, 4 st förnicklade spänner varav 2 st med fjädrande plasthölje.

- 21-2356..... 32:-



Spegelklammer, kryssbeslag, i svart plast för uppsättning av spegelväggar. Inkl. skruv och plugg. 12-pack.

- 31-50..... 52:-

Hyllbärare Duplo till skåp och hyllor. Storlek 4,9x16 mm, 12-pack.

- 21-2792..... 14:-

Hyllbärare gummerade. Storlek 4,9x21 mm, 12-pack.

- 31-1123..... 19:-

Ledstångsbeslag av borstad mässing med blankgalv. skruv.

- 21-733-120 12 cm..... 42:-
- 21-733-150 15 cm..... 42:-

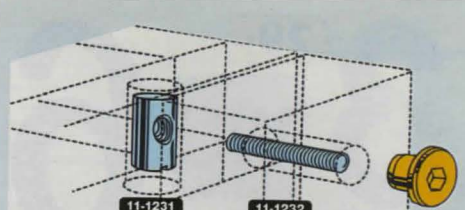

Sargsprint, diam. 10 mm, M6-gänga. Förzinkad.

- | Nr         | 20 mm | 10 st | 100 st |
|------------|-------|-------|--------|
| 11-1231-20 |       |       | 100 st |
| 11-1231-30 | 30 mm | 19:-  | 165:-  |
|            |       | 20:-  | 175:-  |

Pinnskruv, M6. Förzinkad.

- | Nr         | 38 mm | 10 st | 100 st |
|------------|-------|-------|--------|
| 11-1232-38 |       |       | 100 st |
| 11-1232-76 | 76 mm | 15:-  | 120:-  |
|            |       | 16:-  | 130:-  |

Möbelknapp av mässing med inv. M6-gänga och 6-kant.

- 11-1230..... 27:-
- 10 st 100 st
- 27:- 239:-

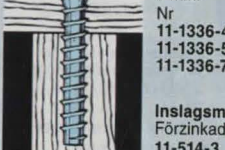

Kopplingskruv av elförzinkat stål. Utmärkt vid bl.a. montering av möbler i skivmaterial. Inv. 6-kant 4 mm, diam. 7 mm.

- | Nr         | 40 mm | 10 st | 100 st |
|------------|-------|-------|--------|
| 11-1336-40 |       |       | 100 st |
| 11-1336-50 | 50 mm | 13:-  | 109:-  |
| 11-1336-70 | 70 mm | 16:-  | 129:-  |

Inslagsmutter av järn, innergänga. Förzinkad, 10-pack.

- 11-514-3 M3..... 14:-
- 11-514-4 M4..... 14:-
- 11-514-5 M5..... 15:-
- 11-514-6 M6..... 16:-
- 11-514-8 M8..... 19:-
- 11-514-10 M10..... 23:-

Skruvstift av järn, med träskruv i ena änden och M-gänga i den andra. M-gäng x längd.

- | Nr         | 6x50 mm | 10 st | 100 st |
|------------|---------|-------|--------|
| 11-511-650 |         |       | 100 st |
| 11-511-860 | 8x60 mm | 19:-  | 169:-  |
|            |         | 29:-  | 239:-  |

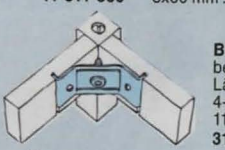

Bordsvinkelbeslag (sargbeslag) av stål, elförzinkad. Längd 114 mm, höjd 50 mm, 4-pack. Passande skruvstift 11-511-860.

- 31-3119..... 33:-

Sänghakar av järn. Mått 150x15x4 mm. 4 par/sats. Passande skruv 11-1101-20.

- 21-685..... 57:-



Möbelvinkel av stål, elförzinkad, 10-pack. Passande skruv 11-2829-9.

- 21-1333-1 1+1 hål..... 14:-
- 21-1333-2 2+1 hål..... 14:-
- Möbelvinkel av stål, inkl. skruv, 8-pack.
- 31-2351..... 15:-



NY

# 3 WC 6

29:-

Husnummer av rostfritt stål. Höjd 12 cm.

31-3791-1	1	29:-
31-3791-2	2	29:-
31-3791-3	3	29:-
31-3791-4	4	29:-
31-3791-5	5	29:-
31-3791-6	6/9	29:-
31-3791-7	7	29:-
31-3791-8	8	29:-
31-3791-10	0	29:-
WC-skytt av rostfritt stål. Mått 70x70 mm.		
31-3790		19:-

Husnummer av gjuten aluminium. Höjd 18 cm. Antiksvart.

31-1068-1	1	39:-
31-1068-2	2	39:-
31-1068-3	3	39:-
31-1068-4	4	39:-
31-1068-5	5	39:-
31-1068-6	6	39:-
31-1068-7	7	39:-
31-1068-8	8	39:-
31-1068-9	9	39:-
31-1068-10	0	39:-



**Antikkedja, mönstrad.** Svartlackerat stål. Öglans yttermått 20x10 mm, längd 3 m.  
 31-1908 ..... 59:-  
**Dekorkedja** av stål. Öglans yttermått 16x9 mm, längd 3 m.  
 31-1909 Förmässlad 57:-  
 31-1910 Förmicklad ..... 57:-  
 31-1911 Svartlackerad 57:-



**Sexkantsnät** på rulle om 10 m för olika slags inhägnad.  
 Nr Typ Bredd x maskv. x tråd Pris  
 31-183 Plastbelagd grön 500x25x1,0 mm 75:-  
 31-184 Plastbelagd grön 750x25x1,0 mm 99:-  
 31-185 Försinkad 600x19x0,7 mm 65:-  
 31-186 Försinkad 900x19x0,7 mm 89:-

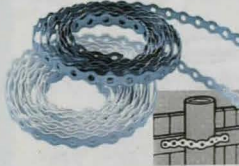

**Allroundband, 3 m** galvaniserat 12 mm stålband för all slags fast- och uppspänning.  
 31-673 ..... 32:-  
 31-674 Vitt plastöverdrag 47:-

**Jordankare** för stolpar, torkvindor, utegrar m.m. Håldiam. 65 mm med insatser för 25, 42, 50 och 55 mm. Djup 57 cm.  
 31-687 ..... 189:-  
**Vridstång** för montering av jordankare.  
 31-688 ..... 29:-



**Kvastbeslag "Kvastklon"** av rostfri galvaniserad plåt. Enkel att montera. Passar alla typer av kvastar/borstar, diam. 20-28 mm.  
 31-2 ..... 19:-

**Eldstadsbeslag** i kraftigt utförande med gjutna detaljer. Består av spistång, skyffel, vedhake, borste samt golvstativ. Svart.  
 31-414 ..... 198:-



**Sidfäste** för klädstång. Vit plast. Skruv medföljer. 2-pack.  
 24-3310 ..... 16:-



**Klädstång, 60 cm** av stål med vitt plastöverdrag. Diam. 20 mm.  
 31-1596 ..... 29:-



**Backstativ** med 4 korgar, höjd 1 st 85 mm samt 3 st 185 mm. Ställfötter ingår. Totalmått BxDxH 450x540x740 mm.  
 31-1251 ..... 429:-



**Trådback med skenor** för inbyggnad i skåp. Kombiner efter eget behov.  
 Nr Backmått BxDxH Skåpbredd Pris  
 31-3229 536x503x85 mm 60 cm ..... 87:-  
 31-3230 536x503x185 mm 60 cm ..... 98:-

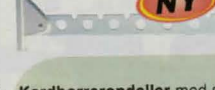

**Hängare** för väggmontering på t.ex. balkong. Nedfällbar.  
 24-3309 Galv 42 cm 39:-  
 31-3699 Vit 31 cm 39:-



**Kardborrerondeller** med självhäftande baksida, 10-pack.  
 Nr Färg Diam. Pris  
 24-2968-1 Svart 20 mm ..... 19:-  
 24-2968-2 Vit 20 mm ..... 19:-



**Kardborreband, det enkla sättet att fästa grejer.** Ersätter knappar, blixtlås, hakar etc. Längd 3 m.  
 Nr Färg Bredd Pris  
 34-2025-1 Svart 20 mm ..... 39:-  
 34-2025-2 Vit 20 mm ..... 39:-



**Kardborreband.** Med båda parterna självhäftande för hårda ytor. Lämpligt för gardinuppsättningar, myggnät m.m. i hem, husvagn och båt. Bredd 20 mm, längd 5 m. Vit.  
 34-816 ..... 159:-

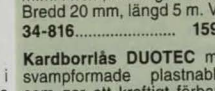

**Kardborrslås DUOTEC** med svampformade plastnabbar som ger ett kraftigt förband. Kan öppnas och stängas både i längs- och tvärriktning. God väder- och UV-beständighet. Limmad baksida.  
 Nr Modell Antal/längd Mått Pris  
 31-2837 Bitar 10 st 25x25x4 mm ..... 32:-  
 31-2838 Band 3 m 25x4 mm ..... 198:-

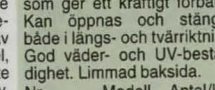

Passar samtliga svenska system

**Hyllplan, vit alt. bok.** Präglad 19 mm melamin. 2-pack.  
 Nr Storlek Färg Pris  
 41-2089 300x900 mm Vit ..... 145:-  
 41-2091 300x900 mm Bok ..... 165:-  
 41-2092 400x900 mm Bok ..... 198:-

**Väggskena** av vitlackerad kraftig stålplåt.  
 Nr Längd Pris  
 41-2082 413 mm ..... 27:-  
 41-1361 989 mm ..... 52:-  
 31-1462 1597 mm ..... 69:-

**Hyllkonsoler** för hyllplan (dubbel infästning), vita. F = förstärkt.  
 Nr Längd Pris  
 31-1461 ..... 11:-  
 31-1362 170 mm ..... 21:-  
 31-1363 270 mm ..... 23:-  
 31-1364 370 mm ..... 29:-  
 31-1365 370 mm F ..... 49:-  
 31-1366 470 mm F ..... 62:-

**Skruv, plugg och väggdistanser.** Universalskruv som passar de flesta väggmaterial. 6-pack.  
 11-2083 ..... 35:-

**Skruv (4,0x30 och 4,0x55)** till konsoler för att fästa hyllplanen. Förp. 2x10 st.  
 31-1461 ..... 11:-

**Bokstöd** med klämfäste, vitlackerad. Höjd 180 mm.  
 31-1369-1 Höger ..... 55:-  
 31-1369-2 Vänster ..... 55:-

**Konsol av stål** i mycket kraftigt utförande. Max belastning 100 kg/par. Mått 200x300 mm. Pris/st.  
 31-1936 Galv ..... 27:-  
 31-1937 Vit ..... 32:-

**Fällbar konsol** av 2 mm vitlackerad plåt. Kraftigt utförande. Max belastning 200 kg. Mått: 445x193x55 mm. Pris/st.  
 31-1933 ..... 169:-

**Konsol för mikrovågsugn.** Vitlackerat stål. Max belastning 60 kg. Justerbart djup 320-455 mm. Uppfällbar. Pris/par.  
 31-2818 ..... 139:-

**Konsol av pressad plåt.** Skruv ingår. Vit. Pris/par.  
 21-2195 100x125 mm 19:-  
 21-2196 125x150 mm 21:-  
 31-2197 150x200 mm 25:-  
 31-2198 200x250 mm 29:-  
 31-2839 250x300 mm 35:-  
 31-2861 300x350 mm 38:-

**Antiglidmatta** av polystyren för skåp, lådor, bil, båt m.m. Tjocklek 1,3 mm. Bredd 50 cm.  
 31-3798-1 1,5 m ..... 98:-  
 31-3798-2 5,0 m ..... 279:-

NY

**Furuskiva.** Obehandlad och stavlimmad, mycket formstabil. Kan med fördel målas, betsas eller oljas. Mått BxDxH.  
 31-1463-1 1180x380x18 mm ..... 98:-  
 31-1463-2 780x380x18 mm ..... 69:-  
 31-1463-3 1180x280x18 mm ..... 79:-  
 31-1463-4 780x280x18 mm ..... 49:-  
 31-1463-5 1180x160x18 mm ..... 45:-  
 31-1463-6 1180x200x18 mm ..... 55:-

**Konsol** i obehandlad furu med förborrade hål. Kan med fördel målas, betsas eller oljas. Mått HxD.  
 31-1895-1 415x340 mm ..... 32:-  
 31-1895-2 350x240 mm ..... 29:-  
 31-1895-3 225x170 mm ..... 26:-  
 31-1895-4 190x140 mm ..... 22:-

**Lådsidor och rullbeslag.** HxL 86x500 mm, av epoxy-lackerad plåt. För skåpdjup min 504 mm. **Fästbeslag** för front och monteringsanvisning medföljer. Bärformåga 25 kg.  
 31-944 ..... 98:-



**Expansionsbeslag** (glidbeslag) av vitlackerat stål. För montering under lådan, självstängande. Max belastning 20 kg. Inbyggnadsbredd 12 mm/sida. Utdragsförslut när beslaget är fullt utdraget, 350 mm = 72 mm, 400-500 mm = 85 mm, 550 mm = 100 mm. Pris/par.  
 Nr Totallängd Pris  
 31-1746 350 mm ..... 52:-  
 31-2108 400 mm ..... 52:-  
 31-2109 450 mm ..... 61:-  
 31-2110 500 mm ..... 63:-  
 31-2111 550 mm ..... 69:-

**Expansionsbeslag** av obehandlat stål. För låddjup 250-400 mm. Beslagets total längd 246 mm, löpskenan 241 mm. Inbyggnadsbredd 10 mm/sida. Max belastning 10 kg. Pris/par.  
 31-1747 ..... 29:-

**Expansionsbeslag** av elförzinkat stål. Löstagbar 3-delad skena med läsmekanism. Längd 406 mm. Kullagrad. **Kraftigt utförande** med max belastning 35 kg vid fullt utdragen skena, 810 mm. Pris/par.  
 31-3139 ..... 149:-

**Expansionsbeslag** som 31-3139. Längd 508 mm. Max belastning 35 kg vid fullt utdragen skena, 1015 mm. Pris/par.  
 31-3140 ..... 189:-

**Expansionsbeslag för botten- och toppmontering.** Inbyggnadsbredd 21 mm/sida, höjd 38 mm. Kullagrad. Max belastning 30 kg. Pris/par.  
 Nr Totallängd Pris  
 31-2112 500 mm ..... 249:-

**Expansionsbeslag** för botten- och toppmontering. Inbyggnadsbredd 21 mm/sida, höjd 38 mm. Kullagrad. Max belastning 30 kg. Pris/par.  
 Nr Totallängd Pris  
 31-2112 500 mm ..... 249:-

**Expansionsbeslag** för botten- och toppmontering. Inbyggnadsbredd 21 mm/sida, höjd 38 mm. Kullagrad. Max belastning 30 kg. Pris/par.  
 Nr Totallängd Pris  
 31-2112 500 mm ..... 249:-





**NY**

**Kantgångjärn**, 6-pack. Passande skruv: Försänkt skalle 3,5x20 mm.

31-3639-1	Mässing	25x19 mm	54:-
31-3639-2	Mässing	30x27 mm	69:-
31-3639-3	Mässing	38x32 mm	79:-
31-3640-1	Förzinkat	25x19 mm	47:-
31-3640-2	Förzinkat	30x27 mm	54:-
31-3640-3	Förzinkat	38x32 mm	59:-

**Ledgångjärn**, förzinkat, 6-pack. Passande skruv: Försänkt skalle 3,5x20 mm.

31-3641-1	70x19 mm	54:-
31-3641-2	75x25 mm	59:-
31-3641-3	100x32 mm	67:-
31-3641-4	150x38 mm	85:-

**Kantgångjärn** förzinkat. Mått 70x20 mm. 2-pack inkl. skruv.

21-1409-2 ..... 25:-

**Gångjärn** av stål, för garderob- och skåpluckor. Passar för både vänster- och högerhängning. Diam. gänga 6 mm. 10-pack.

21-1343-1	Förmäss.	65:-
21-1343-2	Förn.	65:-



**Slitringar** för gångjärn. Förzinkade. Förp. med 5 st 1,5 mm och 5 st 2,0 mm.

31-2306	9,0x14 mm	15:-
31-2307	9,7x16 mm	15:-

**Dörrdämpare Blumotion**. Monteras i skåp med självslängande gångjärn, t.ex. 31-1116 och 31-2114, för att ge en dämpad och tyst stängning. Lev. med skruv. 2-pack.

31-2736 ..... 59:-



**Gångjärn** med snäppmontering. Förjusterad nollposition. Sid- och djupjustering är excentrisk, även höjd går att justera. Skruv medföljer. Parförpackade.

31-1116 ..... 49:-

**Gångjärn** med justeringsmöjlighet i djup-, sid- och höjdded. Gångjärnet skruvas fast i monteringsplattan som medföljer. Skruv medföljer. Parförpackade.

31-2114 ..... 39:-

**Cylinderborr** med hårdmetallspets. Diam. 35 mm för montering av gångjärn.

30-6768 ..... 56:-

**blum**

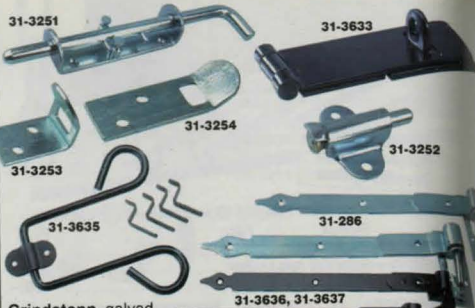

**Grindstopp**, galvad, längd 260 mm.

31-3251 ..... 69:-

**Slutbleck** till boxlås, galvat.

31-3253 Vinklad, 70 mm ..... 19:-

31-3254 Rak, 115 mm ..... 19:-

**Grindklinka** inkl. skruv, svart.

31-3635 ..... 59:-

**Ledhasp** av stål inkl. skruv, svart. Mått 90x38 mm.

31-3633 ..... 49:-

**Boxlås**, galvad, mått 110x90 mm.

31-3252 ..... 59:-

**Hakgångjärn**, kraftiga av järn, 2-pack.

31-286-30 Galvat 30 cm ..... 69:-

31-286-40 Galvat 40 cm ..... 79:-

31-3636 Svart 30 cm ..... 89:-

31-3637 Svart 40 cm ..... 99:-

**Passande skruvdiam. 2,5 mm**

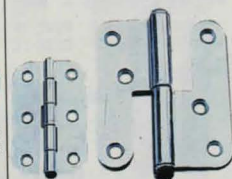

**Möbelgångjärn** av 0,6 mm järnplåt med skruvhål. Bredd uppfällt 31 mm. Längd 500 mm. Förmicklade eller i mässingfärg. Passande skruvdiam. 2,5 mm.

Nr	1 st	10 st
31-580	Förn.	15:- 125:-
31-581	Mäss.	15:- 125:-

**Koppelgångjärn** för dubbelkapslade fönster. Elförzinkat. Mått 64x37,5 mm. 2-pack.

31-52 ..... 19:-

**Lyftgångjärn** för utåtgående fönster, ofalsade luckor m.m. Elförzinkat. Mått 85x72 mm. 2-pack. Passande skruv 11-1101-19.

Nr
 Pris || 21-1410-1 Höger | 29:- |
| 21-1410-2 Vänster | 29:- |

**Gångjärnsats** förmäss. inkl. skruv. Höjd 55 mm, 2-pack.

Nr
 Pris || 21-754 Höger | 29:- |
| 21-755 Vänster | 29:- |



**Lyftgångjärn** för alla typer av ofalsade dörrar. Gångjärnen är försedda med öppning för justerbricka, vilket medger justering i höjdded. Elförzinkat. Mått H x total bredd 110x97 mm. 2-pack. Passande skruv 11-2829-28.

21-1411-1 Höger ..... 55:-

21-1411-2 Vänster ..... 55:-

**Gångjärn**, guleoxerade av stål. Symmetriska, vilket innebär höger- alternativt vänstermontering. Mått 65x40 mm. Levereras med skruv och fästplattor 55x30 mm av nylon.

21-2593 ..... 49:-



**Kistbeslag** av hamrat järn i konstsmide, kraftiga och stabila.

Nr	1 st	Antal/sats	Pris/sats
21-568	Handtag	storlek 12,5x8 cm	47:- 20 st 810:-
21-552	Handtag	storlek 20x10,5 cm	68:- 20 st 1220:-
21-553	Hörnplåt	storlek 8x8 cm	15:- 40 st 480:-
21-554	Nyckelskylt	storlek 5x6 cm	14:- 10 st 110:-
21-555	Lockbeslag	längd 36,5 cm	23:- 20 st 400:-
21-557	Lockbeslag	längd 48 cm	37:- 20 st 660:-
21-556	Framstolpe	längd 27,5 cm	22:- 20 st 380:-

Nr	1 st	40 st
31-567-18	Höjd 18 cm	29:- 1000:-
31-567-27	Höjd 27 cm	32:- 1160:-
31-567-34	Höjd 34 cm	35:- 1280:-
31-567-40	Höjd 40 cm	39:- 1400:-

**Kistgångjärn** av hamrat järn i konstsmide. Bredd 4 cm. Längd uppfällt 50 cm. Fästes på lockets insida och kistans baksida.

Nr
 1 st | 20 st || 21-54 |  | 47:- 840:- |

**Kistbeslagsats** utom gångjärn och hörnbeslag. 2 st 21-552, 21-555, 21-556. 4 st 21-553 och 1 st 21-554.

Nr
 1 st | 10 st || 31-570 |  | 245:- 2190:- |

**Fot för dalakista** m.m. av björk. Diam. 70 mm, höjd 48 mm.

31-525 ..... 19:-



**Beslag** av hamrat järn med svart ytbehandling. Vålgjort svenskt konstsmide passande på skåpdörrar och byrålådor i gammal allmogestil. Skruv medföljer.

21-558	Handtag	ledat	125x40 mm	55:-
21-551	Nyckelskylt		80x33 mm	17:-
21-559	Handtag	fast	125x40 mm	43:-

**Skrivsats**. Består av 70 st TKS 3,0x12 och 30 st TKS 2,5x12 oxiderade skruvar med kullrigt huvud. Satsen passar till en kistbeslagsats med hörnbeslag och gångjärn.

11-625 ..... 25:-

**Gångjärnsats**. Består av två gångjärn, en nyckelskylt och skruvar. Tillverkat av slät, ohamrat svart plåt för falsad dörr, fals 12 mm.

21-828 ..... 69:-

**För falsad dörr**, utligg 6 mm.

21-827 ..... 69:-

**Smidesskruv**, svart med spårskalle. 10-pack.

31-3638-1 4,0x20 mm ..... 22:-

31-3638-2 4,5x40 mm ..... 25:-



**Ring**, inkl. dekorspik. Mått 80x27 mm, 2-pack.

31-1877 ..... 77:-

**Ring**, diam 35 mm, 2-pack.

31-1885 ..... 49:-

**Handtag** i polerad mässingsplåt, inkl. dekorskruv. Mått 90x30 mm, 2-pack.

31-1863 ..... 77:-

**Skjutregel** av stål. Skruv medföljer.

Nr
 Längd | Pris || 21-1345-1 | 75 mm | 35:- |
| 21-1345-2 | 100 mm | 36:- |
| 21-1345-3 | 150 mm | 37:- |

**Låsregel** i mässing. Mått 50x27 mm. Skruv ingår.

21-2134 ..... 27:-

**Schatullhake** inkl. skruv. Förmässingad.

31-3634 ..... 19:-

**Kullås** av mässing, 8x43 mm. Lev. med skruv.

21-1790 ..... 19:-

**Lås** av förmicklat järn. Stori. 60x40x9 mm. Dorndjup 20 mm. Höger- och vänsterutförande, 1 förmicklad nyckel. Passande skruv 11-2829-9.

21-1154 ..... 22:-

**Möbellås** för montering uppåt eller i vänsterdörr. Storlek 70x40x12 mm. Dorndjup 25 mm. Mässingfärgad nyckel.

Nr
 1 st | 10 st || 21-756 |  | 29:- 240:- |

**Kistlås** av blankt järn, inkl. nyckel. Lämpligt för inbyggnad.

Nr
 Dorndjup | Mått | Pris || 21-1741 | 25 mm | 80x43x15 mm | 49:- |
| 21-1742 | 32 mm | 80x48x15 mm | 49:- |

**Cylinderlås**, förmicklat, vridregel med 180° rörelse. Kan användas för låsning i alla riktningar. Cylinders diam. 16,5 mm, längd 21 mm. Regellängd 30 mm från centrum. Mått på grundplatta: 30x16,5x2 mm. Levereras med 2 nycklar.

21-2837 ..... 56:-

**Cylinderlås**, förkromat, vridregel med 180° rörelse. Regellängd från centrum 30 mm. Användbart för montering i metall och trä upp till 25 mm tjocklek. Vid montage i trä används fästbleck. Cylinder har utvändig gänga M19x1, längd 29 mm. Rosettens diam. 24 mm. Lev. med 2 nycklar.

21-2838 ..... 58:-





31-3686

31-3687

Från  
**19:-**

31-3684



31-3683



31-3681

31-3682

**NY**



31-3685

31-3688

**Rostfritt**



Krokar av rostfritt stål. Lev. med skruv och plugg.

31-3687	Enkelkrok	42 mm	19:-
31-3686	Hängare, 4 krokar	300 mm	59:-
31-3684	Enkelkrok	80 mm	19:-
31-3683	Hängare, 3 krokar	220 mm	39:-
31-3682	Enkelkrok	53 mm	19:-
31-3681	Hängare, 4 krokar	300 mm	69:-
31-3685	Hängare, 5 krokar	380 mm	98:-
31-3688	Hängare, 5 krokar	250 mm	69:-

Hängare av mattbehandlat rostfritt stål med 4 krokar. Bredd 320 mm. Lev. med skruv och plugg.

31-2301..... 98:-

Krokar av mattbehandlat, rostfritt stål. Parförpackade med skruvar. Mått 40x15 mm.

31-2300..... 69:-



**NY**

**39:-**

Hängare av plast med 4 krokar, bredd 375 mm.

31-3679 Vit..... 39:-

31-3680 Flerfärgad..... 39:-

Klädkrokar

Nr	Färg	Höjd	Antal	Pris
31-1020	Krom	55 mm	2	37:-
31-2700	Matt krom	60 mm	1	27:-

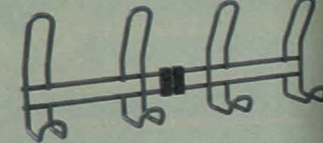

Hängare av frostlackerat stål med 4 krokar, bredd 375 mm.

31-3677 Grå..... 89:-

31-3678 Svart..... 89:-



Hängare med grå frostlack och svarta plastknoppar. Bredd 565 mm. Lev. med skruv.

31-2299..... 129:-

Krokar, aluminium.

Nr	Modell	Höjd	Pris
31-2702-1	Trippelkrok	170 mm	25:-
31-2702-2	Dubbelkrok	75 mm	19:-



Hängare i krom med 4 svängbara krokar. Höjd 145 mm.

31-279..... 47:-

Klädkrokar, lev. med skruv.

31-940-5	Krom	90 mm	25:-
31-940-6	Krom	170 mm	35:-
31-940-7	Matt krom	90 mm	25:-
31-940-8	Matt krom	170 mm	35:-

Krokar, matt krom.

Nr	Modell	Höjd	Antal	Pris
31-2701-1	Trippelkrok	110 mm	1	47:-
31-2701-2	Dubbelkrok	40 mm	1	29:-
31-2701-3	Enkelkrok	45 mm	2	31:-

**79:-**



Dörrklapp av antikbehandlad mässing. Höjd 195 mm. Lev. med skruv.

31-3693 79:-

**NY**



31-312, 31-314

Konsoler, zinkgjutna, svarta. Styckförpackade. Mått HxD.

31-312 195x240 mm 69:-

31-314 160x195 mm 55:-

Krokar, zinkgjutna, 2-pack.

Nr	Färg	Höjd	Antal
31-309	Antik	50 mm	27:-
31-310	Svart	50 mm	27:-

31-309 50 mm 27:-

31-310 50 mm 27:-



21-2434

21-2435

31-3485

**NY**

Hängare av mässing med svängbara krokar.

Nr	Modell	Höjd	Pris
31-3485	3 krokar	75 mm	69:-
31-3486	4 krokar	115 mm	79:-

31-3486 4 krokar 115 mm 79:-

**29:-**



31-3691

**NY**

Krokar, antikbehandlade. Lev. med skruv och plugg.

31-3691 Enkelkrok 75 mm..... 29:-

31-3692 Trippelkrok 120 mm..... 29:-



31-2996

Krokar, vitlackerade.

31-2992	Trippelkrok	110 mm	24:-
31-2996	Hängare	320 mm	39:-

Krokar av smidesjärn, svarta.

Nr	Modell	Höjd	Pris
31-2704-1	Spikkrok	110 mm	39:-
31-2704-2	Dubbelkrok	65 mm	28:-
31-2704-6	Enkelkrok	70 mm	21:-

31-2992

31-2704-1

31-2704-2

31-2704-6

Konsol av svartlackerat stål. Styckförpackad.

31-3689 150x150 mm 19:-

31-3690 200x200 mm 22:-





**Handtag av lackat trä inkl. skruv.**

Nr	Mått c/c	Träslag	1 st	10 st
1	21-2322	96 mm	17:-	145:-
2	21-970	96 mm	17:-	145:-
3	21-972	96 mm	18:-	150:-
4	21-2426	96 mm	18:-	150:-
5	21-2428	96 mm	Bok	180:-
6	31-1023	96 mm	Bok	19:- 165:-
7	31-3580	96 mm	Ek	26:- 230:-
8	31-3581	96 mm	Svartmålat	26:- 230:-

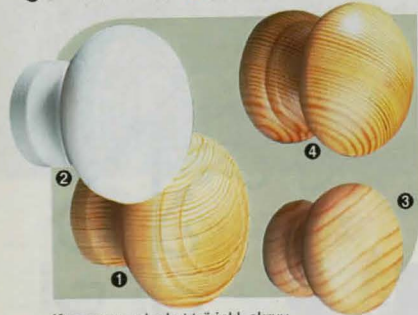

**Knoppar av lackat trä inkl. skruv.**

Nr	Mått diam.	Träslag	1 st	10 st
1	21-973	45 mm	Furu	11:- 85:-
2	21-974	45 mm	Vit	13:- 99:-
3	21-593	29 mm	Furu	11:- 90:-
4	21-594	38 mm	Furu	14:- 115:-



**Handtag, zinkgjutet inkl. skruv, c/c 64 mm.**

Nr		1 st	10 st
31-653	Brons	29:-	260:-
31-654	Järnoxid	29:-	260:-
31-2260	Matt nickel	29:-	260:-

**Beslag av smidesjärn inkl. skruv.**

Nr	Mått	1 st	10 st
31-2659	Handtag c/c 96 mm	29:-	260:-
31-2660	Knopp ø 30 mm	25:-	220:-



**Beslag i gjuten mässing inkl. skruv. Antikbehandlade.**

Nr	Mått	Antal	1 st	10 st
31-621	Knopp Diam. 35 mm	2	39:-	350:-
31-623	Handtag c/c 64 mm	1	21:-	180:-
31-624	Ring Diam. 34 mm	1	15:-	120:-



**Handtag, zinkgjutet i antikoxid, inkl. skruv, c/c 96 mm. 2-pack.**

31-1881 ..... 57:-

**Beslag, zinkgjutna inkl. skruv. Antikbehandlade.**

31-356	Handtag med skytt c/c 64 mm	29:-
31-357	Kläpp 35 mm	21:-
31-358	Handtag c/c 96 mm	21:-



**Knoppar, zinkgjutna inkl. skruv.**

Nr	Mått diam.		1 st	10 st
1	31-629	30 mm	Järnoxid	19:- 165:-
2	31-628	30 mm	Antikoxid	19:- 165:-
3	31-658	24 mm	Brons	28:- 255:-
4	31-3584	24 mm	Järnoxid	28:- 255:-
5	31-657	24 mm	Matt nickel	28:- 255:-
6	31-2256	32 mm	Matt nickel	29:- 260:-
7	31-2257	32 mm	Antikoxid	29:- 260:-
8	31-2258	32 mm	Järnoxid	29:- 260:-
9	31-2667	20 mm	Aluminium	24:- 210:-

**Knoppar matt nickel, zinkgjutna, diam. 20 mm. Inkl. skruv. 2-pack.**

31-2665 ..... 29:-

**Handtag, zinkgjutna inkl. skruv.**

Nr	Mått c/c		1 st	10 st
10	31-630	64 mm	Järnoxid	19:- 165:-
11	31-631	64 mm	Antikoxid	19:- 165:-
12	31-626	96 mm	Järnoxid	21:- 190:-
13	31-627	96 mm	Antikoxid	21:- 190:-
14	31-598	96 mm	Matt förmäss.	18:- 155:-
15	31-599	96 mm	Svartoxid	18:- 155:-
16	31-3583	224 mm	Matt nickel	35:- 320:-
17	31-651	96 mm	Matt nickel	29:- 260:-
18	31-652	96 mm	Brons	29:- 260:-
19	31-1581	96 mm	Matt nickel	22:- 190:-
20	31-1582	128 mm	Matt nickel	25:- 220:-
21	31-1584	96 mm	Matt nickel	29:- 260:-
22	31-1588	128 mm	Matt nickel	33:- 290:-
23	31-1586	96 mm	Brons	29:- 260:-
24	31-3585	96 mm	Järnoxid	29:- 260:-
25	31-1585	96 mm	Matt nickel	29:- 260:-
26	31-1587	96 mm	Matt nickel	31:- 280:-
27	31-3582	96 mm	Matt krom	25:- 220:-
28	31-1589	96 mm	Matt nickel	29:- 260:-
29	31-2261	192 mm	Matt nickel	35:- 320:-
30	31-1059	96 mm	Matt nickel	26:- 235:-
31	31-2254	96 mm	Matt krom	25:- 220:-
32	31-2654	96 mm	Rostfritt	29:- 250:-
33	31-2656	128 mm	Rostfritt	29:- 260:-
34	31-2657	160 mm	Rostfritt	32:- 280:-
35	31-2655	192 mm	Rostfritt	35:- 320:-
36	31-3612	96 mm	Rostfritt	26:- 235:-
37	31-3613	128 mm	Rostfritt	29:- 260:-
38	31-3614	192 mm	Rostfritt	32:- 290:-
39	31-3611	96 mm	Rostfritt	29:- 250:-
40	31-3616	96 mm	Rostfritt	26:- 235:-
41	31-3615	128 mm	Rostfritt	29:- 260:-



**Handtag och knoppar av silverlackerad plast. Inkl. skruv. 5-pack.**

31-2663	Handtag, c/c 96 mm	49:-
31-2662	Knopp, diam. 25 mm	39:-

**rostfritt**

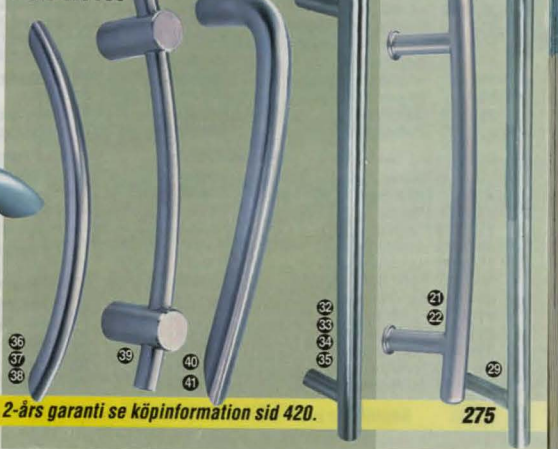





Från **75:-**

**Dörrbeslag, mässing. Lev. med skruv.**

Nr	Beslag	Modell	Pris
31-1151	Handtag	Rosett	75:-
31-1152	Handtag	Rosett	79:-
31-1148	Handtag	Rosett	98:-
31-1150	Handtag, träinläggning	Rosett	129:-
31-1149	Handtag, porslinsinläggning	Rosett	139:-
31-1469	Handtag	Längskylt	98:-
31-1471	Handtag	Längskylt	139:-
31-1477	Nyckelskylt	Rosett	39:-
31-1479	Toalettskylt	Rosett	89:-
31-1473	Toalettskylt	Längskylt	98:-

**Dörrbeslag, borstad krom. Lev. med skruv.**

Nr	Beslag	Modell	Pris
31-1474	Handtag	Rosett	95:-
31-1475	Handtag	Rosett	98:-
31-2269	Handtag	Rosett	129:-
31-3572	Handtag	Rosett	129:-
31-3573	Handtag	Rosett	149:-
31-2267	Handtag	Rosett	149:-
31-2268	Handtag	Rosett	119:-
31-3571	Handtag	Rosett	139:-
31-1476	Nyckelskylt	Rosett	39:-
31-1478	Toalettskylt	Rosett	89:-
31-2270	Toalettskylt	Längskylt	98:-
31-3575	Toalettskylt	Längskylt	98:-

**Dörrbeslag, antik mässing. Lev. med skruv.**

Nr	Beslag	Modell	Pris
31-2264	Handtag, porslinsinläggning	Rosett	139:-
31-3570	Handtag, porslinsinläggning	Längskylt	198:-
31-2857	Handtag	Längskylt	139:-
31-2265	Nyckelskylt	Rosett	39:-
31-2266	Toalettskylt	Rosett	89:-
31-2860	Toalettskylt	Längskylt	98:-

**Dörrbeslag, förnicklat. Lev. med skruv.**

Nr	Beslag	Modell	Pris
21-2407	Handtag	Rosett	129:-
31-2346	Täckbricka	Rosett	69:-

**Ytterdörrbeslag, antik mässing. För dörrtjocklek 38-60 mm, utsprång 70 mm. Lev. med skruv.**

Nr	Beslag	Modell	Pris
31-1449	Handtag	Rosett	398:-
31-1450	Cylinderskylt/vred	Rosett	229:-

**Handtag, förkromat, för fönster och fönsterdörrar. Längd 95 mm, fästplatta 23x85 mm. Lev. med plugg och envägsskruv. Rekommenderas av Svenska Stöldskyddsforeningen.**

21-2097	Vändstervängd	339:-
21-2098	Högervängd	339:-
31-1476	Nyckelskylt	39:-
31-1478	Toalettskylt	89:-
31-2270	Toalettskylt	98:-
31-3575	Toalettskylt	98:-

**Fönsterhandtag, förkromat. Grepplängd 95 mm, fästplatta 60x23 mm. Lev. med skruv.**

21-2826		59:-
---------	--	------

**Slutbleck medföljer till 31-3394**

Låshus för innerdörrar. Passar både höger- och vänsterhängda dörrar. Låset kan förse med enbart dörrhandtag eller med både dörrhandtag och toalettillbehör /nyckelskylt.

31-3423	Typ 2014	Symmetriskt, nyckelhål under	89:-
31-3424	Typ 414	Symmetriskt, nyckelhål över	129:-
31-3425	Slutbleck	Passande 31-3423 och 31-3424	29:-
31-3394	Typ 2020	Osymmetriskt, nyckelhål under	279:-



**Cylindervredsats.** Innehåller cylinderring, höjd 11 mm, cylindervred samt cylindervredspinne och skruvar för montering.

21-2406	98:-
---------	------

**Skruv, avkapningsbar, med hylsmutter för cylindervred, dörrhandtag etc. 2-pack.**

31-1452-1	Förmässigad	M4x65 mm	33:-
31-1452-2	Förnicketad	M5x90 mm	38:-
31-1452-3	Mässing	M5x90 mm	41:-

**Cylinderförlängare.** oval. Förlänger cylindern 8 mm. Observera att cylindern inte får sticka ut mer än 2 mm utanför cylinderringen.

21-2418	98:-
---------	------

**Låscylinder, 7-stift, oval. Lev med 3 nycklar.**

31-3587	Krom	239:-
31-3588	Matt mässing	239:-
31-3589	Brun	239:-

**Låscylinder 2-pack, 7-stift, oval. Lev med 5 nycklar.**

31-3590	Krom	479:-
31-3591	Matt mässing	479:-
31-3592	Brun	479:-



**Täcklock för karminfästningar.**

31-2836-1	Vit plast 20 st	19:-
31-2836-2	Furu 12 st	25:-

**T-nyckel för montering och justering av dörr- & fönsterkarmar med karmskruv.**

31-2308	95:-
---------	------



**Låsolja CRC,** för alla typer av lås, symaskiner m.m. Smörjer, skyddar mot korrosion. Varm- och kallvattenbeständig, 100 ml.

34-92	53:-
-------	------

**Dörrstift av stål, 2-pack.**

31-1164	24:-
---------	------

**Karmskruv för innerdörr. Torx T25, 6-pack.**

31-2302	25:-
---------	------

**Karmskruv för infästning av fönster- och dörrkarmar, 4-pack.**

31-2309	70 mm	23:-
31-2310	90 mm	25:-



**Tappat nycklarna? Du behöver inte byta cylinder!**



**Spärrbar låscylinder Kaba** som kan säkras med medföljande spärrnyckel om någon av de ordinarie nycklarna förloras. De gamla nycklarna blir då obrukbara och nya kan endast beställas med hjälp av legitimationskort. Lev med oval cylinder, 4 nycklar, 1 spärrnyckel och legitimationskort.

31-3576	598:-
---------	-------



**Cylinderlåshus ASSA 565**

för ytter- och innerdörrar t.ex. förråd, korridor, kontor m.m. Lås med regel och tryckesfall. **Vändbar fallregel** för höger- eller vänsterhängda dörrar. Lev. med låsstolpe för symmetriskt eller osymmetriskt. Uppfyller fodring enligt Svensk Standard SS 3522, klass 2.

31-322	329:-
--------	-------

**Cylinderlåshus ASSA 8765** för ytter-, entre-, förråds-, källar- och kontorsdörrar m.m. Med härdad tvångsstyrd regel och fallregel av stål. **Vändbar fallregel** för höger- eller vänsterhängda dörrar. Utbytbar låsstolpe. Lev. med låsstolpe för symmetriskt eller osymmetriskt. Ingår i av försäkringsbolag godkänd låsenhet. Uppfyller fodring enligt Svensk Standard SS 3522 klass 3.

31-325	449:-
--------	-------

**Säkerhetslutbleck** för entrédörrar. Skyddar låsets regel från fysiska angrepp. Ingår i av försäkringsbolag godkänd låsenhet. Uppfyller fodring enligt Svensk Standard SS 3557 klass 3.

31-326	129:-
--------	-------

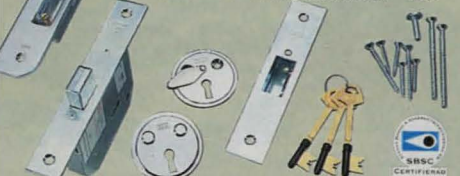

**Låshus ASSA 309 9-tillhållarlås.** Kompletterat godkänt extralås med slutbleck för lågenhet, villa och butik etc. Godkänt enligt Svensk Standard SS 3522 klass 3.

31-340	898:-
--------	-------



## Klass 1 "säker"

Klädskåp • Verktygslådor  
Fönster, invändigt

## Klass 2 "säkrare"

Källare, vindskontor • Båtar under 200kg  
Cykel med godkänd kätting

## Klass 3 "säkrast"

Motorcykel, moped • Båtar över 200kg  
Portar och galler invändigt

**Hänglås med stiftcylinder.** En dubbelreglad bygel (diam. 6 mm) i rostfritt stål. Låshus i mässing. Bygelmått (inv.) 23x21 mm. **Försäkringsklass 1.**

24-4573 ..... 75:-  
24-4574 2-pack med lika låsning ..... 155:-

**Hänglås med 5-stifts precisionsmekanism.** Låshus i massiv mässing, dubbelreglad, härdad bygel (8 mm diam.). Bygelmått (inv.) 29x28 mm. **Försäkringsklass 1.**

24-2132 ..... 159:-  
24-4575 2-pack med lika låsning ..... 339:-

**Hänglås med skivcylinder, dyrksäker låsmekanism.** Brott- och slagsäker. Härdad låsbygel, diam. 7 mm. Bygelmått (inv.) 22x22 mm. **Försäkringsklass 1.**

24-4570 ..... 189:-

**Hänglås med skivcylinder, dyrksäker låsmekanism.** Brott- och slagsäker. Härdad låsbygel, diam. 9,5 mm. Bygelmått (inv.) 24x26 mm. **Försäkringsklass 2.**

24-4571 ..... 219:-

**ABUS MARIN hänglås med stiftcylinder.** Lås med heltäckande skydd som utestänger smuts och vatten i krävande miljöer. Bygelmått (inv.) 24x20 mm. **Försäkringsklass 1.**

31-1738 ..... 110:-

**ABUS SEA & SNOW, typ 37-55,** med skivcylinder, dyrksäker låsmekanism. Brott- och slagsäker. Härdad bygel, 11 mm. Högsäkerhetslås med extremt korrosionsskydd för krävande miljöer. Bygelmått (inv.) 27x26 mm. **Försäkringsklass 3.**

31-1737 ..... 489:-

**Låskätting med löppring.** Längd 250 cm, diam. 10 mm. **Försäkringsklass 3.**

31-840 ..... 649:-

31-3150 ..... 398:-

31-845 ..... 329:-



**Hänglås med lika låsning.** Låshus av massiv mässing och härdad stålbygel. Dubbelreglad, 6 nycklar.

Nr	Antal	Bredd	Bygeldia.	Inv.bygelmått	Pris
31-1185	6 st	30 mm	5 mm	14x14 mm	159:-
31-1186	4 st	40 mm	6 mm	21x22 mm	159:-

**Hänglås i mässing. Rostskyddat utförande med svart vinyl.** Dubbelreglad. Lämpligt för båtluckor, förråd, skåp m.m. där det ställs krav på korrosionsbeständighet.

Nr	Storlek	Antal	Pris
24-4576	45x32 mm	1 st.	69:-
24-3311	45x32 mm	3 st, lika låsning	179:-
24-4577	60x43 mm	1 st.	89:-
24-3312	60x43 mm	2 st, lika låsning	169:-

**Kombinationshänglås.**

Kraftigt utförande med 4 kodsivor för din personliga kod. Bygel 8 mm. Bygelmått (inv.) 34x25 mm.

31-3147 ..... 169:-



**Hänglås. Liten smidig modell** med låshus av mässing samt härdad stålbygel. Lämplig för resväskor m.m. Bygel 3 mm. Storlek 34x20 mm.

24-4271 ..... 39:-

**Hänglås med skivcylinder, dyrksäker låsmekanism.** Brottsäker, slagsäker. Härdad bygel, 11 mm. Bygelmått (inv.) 27x26 mm. **Försäkringsklass 3.**

24-2134 ..... 439:-

**Låsbygel, klass 3. Blue Wave.** Ståvögla tillverkad i AISI 316, elpolerat rostfritt stål. Levereras med två brickor, två knäckmuttrar, en tub Loctite samt beskrivning. Bult M12. Gødsdiam. 14 mm, totalängd 122 mm. Brottgräns 5100 kg. Godkänd av Svenska Stöldskydds-föreningen. Certifikat C97-268. Kättingbeslag 431045.

**Låskätting, härdad, av kromnickelstål, praktiskt taget oklippt.** Längd 125 cm. Plastad. **Försäkringsklass 3.**

31-3150 ..... 398:-

31-845 ..... 329:-



**49:-**

**Hänglås 4 st med lika låsning.** Låshus i mässing. Bygel 3,5 mm. Mått 20x35x7 mm, bygelmått (inv.) 10x12 mm, 4 nycklar.

31-2513 ..... 49:-



**X4**

**Hänglås 4 st med lika låsning.** Låshus i massiv mässing. Härdad bygel, 6 mm. Dubbelreglad. Mått 60x40x14 mm, bygelmått (inv.) 21x23 mm, 8 nycklar.

21-2840 ..... 98:-



**X6**

**98:-**

**Hänglås 6 st med lika låsning.** Låshus i massiv mässing. Härdad bygel, 5 mm. Dubbelreglad. Mått 52x30x12 mm, bygelmått (inv.) 18x16 mm, 6 nycklar.

31-191 ..... 98:-



**Kombinationshänglås av massiv mässing med stålbygel.**

Nr	Kodsivor	Bygeldiam.	Bygelhöjd (inv.)	Pris
31-659	3 st	5 mm	26 mm	95:-
31-660	4 st	6 mm	28 mm	129:-

**Kombinationshänglås, Globetrotter.** Lämpligt för resväskor, handbagage m.m.

Nr	Kodsivor	Bygeldiam.	Bygelhöjd (inv.)	Pris
24-4578	3 st	3 mm	15 mm	75:-
24-4579	3 st	5 mm	20 mm	85:-

31-1184 ..... 98:-



**Hänglås 2 st med lika låsning.** Härdade, dubbelreglade byglar, Bygelmått (inv.) 28x29 mm och 28x79 mm. Låshus av massiv mässing, 50 mm.

31-1184 ..... 98:-



**Hänglås av massiv mässing, extra lång bygel av stål.** Bygelmått (inv.) 51x13 mm.

24-1426 ..... 19:-

**Hänglås lika 24-1426 men dubbelreglad.** Bygelmått (inv.) 64x22 mm.

31-277 ..... 39:-



**Kombinationshänglås med wire** för seriellåsning av bagage etc. Totalängd 120 cm.

31-1393 ..... 49:-



**159:-**

**Låskätting med hänglås** Nylonbeklädd kätting av härdat stål, 120 cm. Skivcylinderlås med dold bygel. Bygelmått (inv.) 19x19 mm.

31-2192 ..... 159:-



**Hänglås av massiv mässing med stålbygel.** Mått: bredd x total höjd.

24-312 20x33 mm ..... 19:-

24-313 30x54 mm ..... 24:-

24-314 40x65 mm ..... 29:-

24-325 50x83 mm ..... 49:-

**Hänglås med dold bygel och skivcylinder.** Härdad, dubbelreglad bygel, 9 mm. Bygelmått (inv.) 22x26 mm, 4 nycklar.

31-2835 ..... 49:-

**Bokstavskombination**

**Kombinationshänglås med bokstäver** på 5 kodsivor. Härdad bygel, 7 mm. Bygelmått (inv.) 43x32 mm.

31-3586 ..... 49:-



**Kombinationslås** med 3 lås för väskor m.m. Välj kod med 3 kodsivor. Bygelmått (inv.) 11x18 mm. Färg svart, silver och blå.

31-1173 ..... 59:-



**Hänglås och ledhasp.** Lås med dubbelreglad, härdad bygel, 6 mm. Låshus i mässing. Galvad ledhasp, mått 100x30 mm.

31-1182 ..... 89:-

**Ledhasp av härdat stål.** Galvaniserad. Mått 135x47 mm.

31-1183 ..... 49:-

**Överfallsbeslag av stål, förzinkat.** Skruv ingår.

21-1791-1 100 mm ..... 19:-

21-1791-2 120 mm ..... 24:-

**Dubbel nyckelring, delbar** med snabbkoppling. För bil- och husnycklar.

Nr	1 st	10 st
25-181	9:-	75:-

31-499 ..... 39:-

**Nyckelhållare med 42 cm självvippullande lina.** Fästes i byxlinningen eller på bälte.

31-2834 ..... 69:-

**Nyckelhållare med 64 cm starkt självvippullande kedja** silver och blåtsclips.





**35:-**  
31-1786  
**Kroksats** 159 delar i mässing. Innehåller olika dimensioner av vinkelkrok, rosett-krok, x-krok och spik.

**Fästlåda** med diverse upphängningsbeslag för hemmet. Innehåller allkrok, v-krok, gipsexpander, plastplugg, kabelklammer, gipsplugg, krok-, spik- och skruvmix. Allt förpackat i en praktisk fackindelad plastlåda.  
31-3123 ..... 115:-

**Gipsplugg** För montering i gipskiva eller lättbetong genom att slå in pluggen med en hammare. Ingen förborrning krävs, 6-pack.  
Nr Avsedd för material Träskruv Pris  
31-2303 Gipskiva 3-13 mm 3,5-4,5 mm ..... 24:-  
31-2304 Dubbelgips/Lättbetong 3,5-5,0 mm ..... 29:-  
31-2305 Enkelgips 9-13 mm 4,5-5,0 mm ..... 28:-



**XB-krok**, nylon. Vit.  
Nr Storl./Höjd Antal Pris  
21-2654 S/22 mm 30 ..... 29:-  
21-2653 M/30 mm 25 ..... 29:-  
21-2655 L/40 mm 15 ..... 29:-  
**X-krok** av förmässigt järn. Med nålar.  
Nr Höjd Antal Pris  
21-2648 22mm 10 ..... 9:-  
21-2649 29mm 10 ..... 12:-  
21-2650 30mm 5 ..... 12:-  
21-2651 Blandad 13 ..... 15:-  
21-2652 Nålar 20 ..... 9:-

**A Nylonplugg** till de flesta material.  
Nr Mått Antal Pris  
21-2508 5 mm 10 st ..... 11:-  
21-2509 6 mm 10 st ..... 13:-  
21-2510 8 mm 10 st ..... 15:-  
21-2511 10 mm 5 st ..... 15:-  
21-2745 12 mm 5 st ..... 15:-

**B Tox Trika-plugg**, en mantelyta som är uppdelad i tre segment med koniskt långsgående spårkanter. Pluggen formar sig efter det omgivande materialet och ger en stabil förankring oberoende av om det är betong, lättbetong, hålstén, tak eller gipskiva.  
Nr Borrdim./plugglängd Antal Pris  
21-2626 5/32 mm 10 st ..... 14:-  
21-2627 6/37 mm 10 st ..... 16:-  
21-2628 8/52 mm 5 st ..... 14:-  
21-2535 5/32 mm 70 st ..... 67:-  
21-2536 6/37 mm 50 st ..... 67:-  
21-2537 8/52 mm 30 st ..... 67:-

**C Skruvplugg Thorsman** av plast. Valkar som hindrar rotation.  
Nr Färg Borr dim./plugglängd 10 st 100 st  
21-274-2 Vit 5,5x20 mm ..... 9:- 69:-  
21-274-9 Gul 5,5x25 mm ..... 10:- 77:-  
21-274-3 Röd 5,5x35 mm ..... 11:- 82:-  
21-274-7 Brun 8x40 mm ..... 15:- 119:-  
21-274-5 Blå 10x50 mm ..... 24:- 198:-



**35:-**  
31-577  
**Kroksortiment** 192 delar med X-krok, skruvögla, vinkelkrok, tavelögla, skruvkrok, plugg samt spik.

**Upphängningssats** 108 delar med X-krok, XB-krok, tavelkrok och spikar.  
31-3675 ..... 35:-



**Vinkelkrok**, galvad.  
Nr Längd Antal Pris  
21-2632 25 mm 5 ..... 11:-  
21-2633 50 mm 5 ..... 13:-  
**Tavelögla** med stift.  
Nr Storl. Antal Pris  
21-2543 1 10 ..... 10:-  
21-2544 3 8 ..... 12:-

**Vinkelkrok**, mässing.  
Nr Längd Antal Pris  
21-2646 25 mm 5 ..... 17:-  
21-2647 30 mm 5 ..... 21:-  
**Tavelögla** självhäftande vit.  
Nr Antal Pris  
21-2545 6 ..... 14:-

**Skruvögla**, galvad.  
Nr Färg Längd Antal Pris  
21-2630 8x20 mm 5 ..... 12:-  
21-2631 10x25 mm 5 ..... 12:-  
**Lampkrok**  
Nr Färg Längd Antal Pris  
21-2638 Galv 50mm 2 ..... 9:-  
21-2639 Galv 65mm 2 ..... 11:-  
21-2640 Vit 50mm 2 ..... 13:-  
21-2641 Vit 65mm 2 ..... 14:-  
21-2746 Galv 75mm 2 ..... 12:-

**Skruvkrok**, galvad.  
Nr Tot längd Antal Pris  
21-2634 25 mm 5 ..... 9:-  
21-2635 50 mm 5 ..... 12:-  
21-2747 80 mm 5 ..... 21:-  
21-2748 100 mm 5 ..... 26:-  
**S-krok**, förnicklad.  
Nr Totlängd Antal Pris  
21-2676 ca 34 mm 10 ..... 15:-  
21-2677 ca 57 mm 5 ..... 19:-

**Rosettkrok**, mässing.  
Antal Längd Antal Pris  
21-2644 25 mm 5 ..... 17:-  
21-2645 32 mm 5 ..... 21:-  
**Trapetskrok**, galvad.  
Nr Dim. Antal Pris  
21-2643 7,6x120 2 ..... 58:-

**Gipsplugg** för gipskivor. Passar skivtjocklek 9 mm eller grovre.  
Nr Längd Antal Pris  
21-2533 35 mm 3 ..... 22:-  
21-2534 50 mm 3 ..... 25:-  
**Takfäste** inkl. fäste, krok och bricka. För fästasättning i skivmaterial med hålrum på baksidan. Dim. M5. Max 10 kg. 2-pack.  
21-2539 ..... 34:-

**Metallxpander**, för stabil och pålitlig infästning i gipskivor. Passar även till spån- och träfiberplattor.  
Nr Typ Tjocklek Antal Pris  
21-2616 4E 10-16 4 ..... 14:-  
21-2749 4E 10-16 20 ..... 45:-  
21-2617 4D 20-27 4 ..... 17:-  
21-2750 4D 20-27 20 ..... 54:-  
21-2618 5E 10-14 4 ..... 19:-  
21-2751 5E 10-14 15 ..... 59:-  
21-2619 5D 20-27 2 ..... 15:-  
21-2752 5D 20-27 12 ..... 56:-  
21-2620 6E 10-14 2 ..... 16:-  
21-2753 6E 10-14 10 ..... 54:-  
21-2621 6D 20-27 2 ..... 19:-  
21-2754 6D 20-27 10 ..... 59:-

**Tång** för montering av metallxpander.  
30-4101 ..... 98:-  
**Mollykrok** med skruv. Monteras ihop med metallxpander. 4-pack.  
21-2629 ..... 19:-

**Metallxpandersats** 60 delar i sex olika dimensioner från 4E M4x39 till 6D M6x71.  
31-3676 ..... 98:-



**Hobbymagnet**, 30 st fördelat på 10 st vardera av 10x4, 14x3 och 20x3 mm. En sida magnetisk. Lämplig för tillverkning av magnetfigurer etc.  
31-3156 ..... 47:-  
**Magnet**, storlek 14x5 mm, svart. Häftkraft ca 40 g, vikt 5 g. Magnetisk på båda sidor. 6-pack.  
21-342 ..... 19:-

**Neodym-magnet** för tyngre hobbyföremål etc. 10-pack.  
Nr Magnetdim. Håldiam. Häftkraft Pris  
31-1466 10x3,0 mm 4 mm 0,8 kg ..... 53:-  
31-1467 10x2,5 mm - 0,9 kg ..... 53:-

**Neodym-magnet** En extra stark magnet som kan användas som flexibel fästpunkt. Lämplig för verkstäder, hemmet m.m. när något ska sitta ordentligt. Mattförnicklad.  
Nr Diam. Häftkraft Pris  
21-2811 19 mm 7 kg ..... 19:-  
21-2812 23 mm 10 kg ..... 29:-  
21-2813 29 mm 13 kg ..... 49:-  
**Neodym-magnet** med genomgående försänkt hål. Förzinkad.  
Nr Magnetdiam. Håldiam. Häftkraft Pris  
31-564 16 mm 3,5 mm 7,5 kg ..... 39:-  
31-565 20 mm 4,5 mm 10,5 kg ..... 55:-  
31-566 32 mm 5,5 mm 31 kg ..... 98:-  
**Neodym-magnet med krok**, diameter 40 mm och häftkraft 50 kg.  
31-3157 ..... 159:-

**Supermagnet** med krok och självhäftande vit rondell, 60 mm diameter. Häftkraft 15 kg.  
24-2097 ..... 69:-  
**Magnetlist**, självhäftande.  
Tjocklek 1,5 mm, längd 2 m.  
31-1056 Bredd 25,0 mm 98:-  
31-1468 Bredd 12,5 mm 59:-

**Hushållsmagneter** i olika motiv, 4-pack.  
31-119 Fiskar ..... 29:-  
31-1108 Frukt ..... 29:-  
31-2234 Blådjur ..... 29:-  
**Tavelmagnet** med plastkåpa för whiteboard, kylskåp m.m. **Specialyta som ej repar underlaget**. Diam. 30 mm. Dragkraft 580 g. 10-pack.  
21-2807 Svart ..... 49:-  
21-2808 Vit ..... 49:-  
31-559 Krom ..... 49:-

**Meddelandehållare** med kula. Magnetisk i rostfritt stål. Praktisk på t.ex. kylskåpet, kontoret m.m. Mått 30x50x15 mm. 2-pack.  
31-2230 ..... 27:-  
**Hushållsmagneter**, borstat stål. 3-pack.  
31-3672 Pusselbit ..... 29:-  
31-3673 Kryss ..... 29:-  
31-3674 Hjärta ..... 29:-

**Stavmagnet** för skolbruk, lab-tester m.m. Storlek 95x20x8mm. Röd/vit.  
21-2814 ..... 125:-  
**Magnetlås** av vit plast, storlek 16x46 mm. Dragkraft 4 kg. Lev. inkl. skruv. 10-pack.  
21-1690 ..... 29:-  
**Magnetlås** av förnicklad metall. Lätt att montera. Nr 21-338 är av plast och tryckes in i 14 mm borrhål, de övriga läses skruvas fast. Passande skruv 11-2829-1, för motbleck rekommenderas spik.  
Nr Storlek Häftkraft 1 st 10 st  
21-338 17x14 mm 2 kg ..... 15:- 120:-  
21-339 20x40 mm 4 kg ..... 35:- 290:-  
21-340 30x40 mm 8 kg ..... 39:- 330:-  
21-446 40x40 mm 11 kg ..... 49:- 420:-





Arbetsbänk WorkMax 3000, mycket flexibel med många funktioner. **Förlängning** för stora arbetsstycken upp till 110 cm. **Sågguide** för cirkel- och sticksågar. **Stödskenor** för avlastning vid festsättning av arbetsstycke mellan spännplattorna. Bordsyta 75x39-60 cm, med förlängning 75x78-110 cm. Arbets höjd 85 cm. Lev. med förlängning, sågguide, stödskenor, 4 bänkhakar och 4 mjuka bänkhakar. 31-3411 ..... 998:-



**NEFAB**  
PlyPak

Serviceväska av kantförstärkt björkplywood. Snäpplås. Mått BxDxH 52x38x18 cm. 40-241 ..... 498:-

Väskinredning finns i tre olika delar i måtten 52x38 cm.

**Bottenskikt** i hårdare och mer stötupptagande material. Mått 52x38x2 cm. 30-4671 ..... 49:-

**Profilerat lock** 52x38x2,5 cm. 30-4669 ..... 58:-

**Mellanskikt** som är förskuret i rutnämster. Man kan enkelt plocka bort rutor i det mönster man önskar, för sin kamera, verktyg eller instrument m.m. Mått 52x38x4 cm. 30-4670 ..... 97:-



Arbetsbänk. Stabil, hoppfällbar bänk. Bordsyta 60x24 cm. Max. bordsöppning 11 cm. Arbets höjd 80 cm. Max. belastning 45 kg. Fyra bänkhakar ingår. 31-1170 ..... 185:-

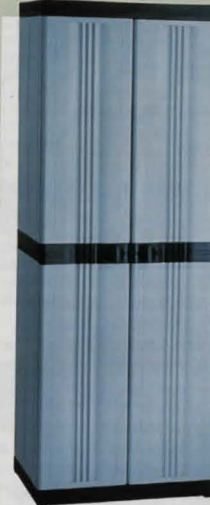

Förrådsskåp av polypropylen. Levereras med hyllplan, mått 65x39 cm. Max belastning 50 kg/hyllplan. Vi rekommenderar våra Raaco-backar, art.nr 30-6333 (3 st per hylla). Dubbel-dörrar (31-2935 förberett för hänglås). Färg: Grå med svarta detaljer.

Nr	Modell	Hyllplan	Mått BxDxH	Pris
31-2934	Låg	2 st	65x45x90 cm	429:-
31-2935	Hög	4 st	65x45x175 cm	729:-



Förrådsskåp av grålackerad plåt. Levereras med fyra hyllplan mått 79,5x37 cm. Dubbel-dörrar med lås och två nycklar. Vi rekommenderar våra Raaco-backar, art.nr 30-6333 (3 st per hylla), till detta mycket användbara förrådsskåp. Mått BxDxH 80,5x40x189 cm. 40-4692 ..... 1449:-



40-6477



NY

31-3656

Trähylla av obehandlad furu. Levereras komplett med 5 hyllplan och skruv. Stolparna är delbara för flexibel användning vid trånga utrymmen etc. Mått BxDxH 75x31x170 cm, höjd delad 85 cm. 40-6477 ..... 210:-

Hyllställ av vitlackerad stålplåt med fyra hyllplan. Belastning max 40 kg/hyllplan. En stabil hylla med montering utan skruvar. Mått BxDxH 75x30x150 cm. 31-3656 ..... 249:-



359:-

Hyllställ av grålackerad stålplåt med fem förstärkta hyllplan. Max belastning 70 kg/hyllplan. Hyllan är mycket stabil och extra bred. Inga skruvar vid montering. Kan med fördel monteras 2-delad. Mått BxDxH 100x40x186 cm. 40-6479 ..... 359:-



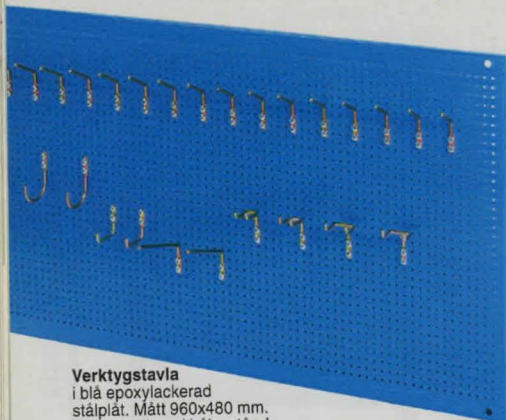

### Verktystavla

i blå epoxylackerad stålplåt. Mått 960x480 mm. Perforerad med hålavstånd c/c 12 mm.

40-3922 ..... 229:-  
Verktystavla (40-3922) inklusive hållarsats.

30-6450 ..... 379:-

### Verktysthållarsats

Startsats med 30 st verktysthållare för verktystavlor. Lev. med skruvar.

30-6449 ..... 198:-

Skruv för krok, 25-pack.

11-1829 ..... 10:-



Kullagrade lådskenor

Verktystvagn, tvådelad. Ett profsskåp med hjul! Extra kraftig stålkonstruktion. Kullagrade expansionsbeslag i samtliga lådor, vilka fixeras i inskjutet läge. Stora 5" gummi-hjul, varav två sväng- och låsbara. Båda skåpen är låsbara. Grå hammarlack. Mått BxDxD.

31-1483 Överdel, 661x305x375 mm ..... 998:-

31-1484 Underdel med hjul, 687x465x1010 mm ..... 2595:-



Verktystlåda Master Cart, en rullande verktystförvaring som består av 2 st verktystlådor. Den övre delen är löstagbar liksom sortimentslådan i fronten. Båda lådorna har verktysttråg. Underdelen har plats för handmaskiner. Totalmått BxDxD 45x26x62 cm.

31-1091 ..... 459:-

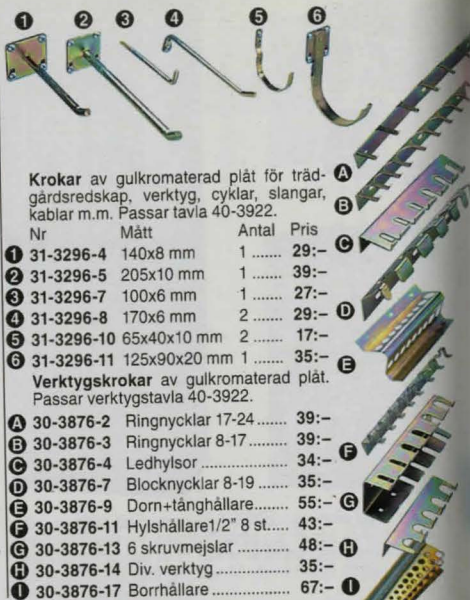

Krokar av gulkromaterad plåt för trädgårdsredskap, verktyg, cyklar, slangar, kablar m.m. Passar tavla 40-3922.

Nr	Mått	Antal	Pris
1	31-3296-4 140x8 mm	1	29:-
2	31-3296-5 205x10 mm	1	39:-
3	31-3296-7 100x6 mm	1	27:-
4	31-3296-8 170x6 mm	2	29:-
5	31-3296-10 65x40x10 mm	2	17:-
6	31-3296-11 125x90x20 mm	1	35:-

Verktystkrokar av gulkromaterad plåt. Passar verktysttavla 40-3922.

A	30-3876-2 Ringnycklar 17-24	39:-
B	30-3876-3 Ringnycklar 8-17	39:-
C	30-3876-4 Ledhyllor	34:-
D	30-3876-7 Blocknycklar 8-19	35:-
E	30-3876-9 Dorn+tånghållare	55:-
F	30-3876-11 Hylshållare 1/2" 8 st.	43:-
G	30-3876-13 6 skruvmejslar	48:-
H	30-3876-14 Div. verktyg	35:-
I	30-3876-17 Borrhållare	67:-



Upphängningssats, plastade stålkrokar, 5 st fjäderande hållare för skaftverktyg, 2 + 2 trågångade krokar, 5 st verktysthållare för spadar, krattor etc. Ett perfekt bassortiment för garaget.

30-3878 ..... 49:-



30-3878

Verktysthållare för upphängning på vägg av spadar, krattor och liknande skaftverktyg med upp till 32 mm diam. Krokarna är plastdoppade. Sats med 5 hållare inkl. skruv.

30-1948 ..... 29:-



31-970

Redskapshållare, passar redskap med skaftfjocklek upp till 50 mm och max. vikt 10 kg/hållare. Levereras med 5 hållare och 75 cm skena. Inkl. skruv och plugg.

31-970 ..... 169:-



Verktysthållare av fjäderstål. Blankförzinkade.

Nr	Gripdiam.	10 st	100 st
21-136-10	10 mm	13:-	89:-
21-136-13	13 mm	14:-	105:-
21-136-19	19 mm	22:-	159:-
21-136-28	28 mm	27:-	198:-
21-136-38	38 mm	55:-	390:-



Upphängningssats med 8 st gummiklädda krokar av 13 mm galvaniserat stål för något tyngre upphängning.

31-2115 ..... 69:-

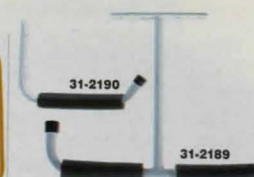

Krokar av villakerade stålror med vaddering. Parförpackade. Nr Mått Max vikt Pris

31-2189 50x38 cm 340 kg 69:-

31-2190 39x29 cm 150 kg 49:-



31-695



31-697



31-692

31-693

Universalkrok för slang, kabel m.m. Mått 25x17 cm.

31-691 ..... 49:-

T-krok för takhängning. Mått 29x42 cm.

31-694 ..... 52:-

Redskapshållare, 12x18 cm.

31-696 ..... 29:-

Redskapshållare, 12x33 cm.

31-697 ..... 39:-

### Krokar

31-692 Väggekrok, 21x15 cm 21:-

31-693 Väggekrok, 30x25 cm 29:-

31-695 Cykelkrok, 15x16 cm 29:-

31-698 S-krok ..... 12:-



Postlåda av galvad plåt. Mått BxDxD 27,5x12,5x39 cm.

31-2390 Svart ..... 139:-

31-2391 Galv ..... 139:-

31-2392 Vit ..... 139:-

31-2393 Grön ..... 139:-

Postlåda av återvinningsbar plast. Mått BxDxD 31,5x20x45 cm. Stor innervolym, 17 liter.

31-3213 Svart ..... 129:-

31-3213 Grön ..... 129:-

Postlåda av galvad plåt med läsbar frontlucka och 2 nycklar. Mått BxDxD 28x19,5x47 cm.

31-2388 Svart ..... 349:-

31-2389 Vit ..... 349:-

Postlåda, markmodell.

Låsbar, levereras med monterat lås (2 nycklar) samt 4 st gängstavar och 8 st muttrar för markmontering. Går även att väggmontera. Mått BxDxD 37x27x100 cm

31-1014 Svart ..... 998:-

31-1015 Grön ..... 998:-



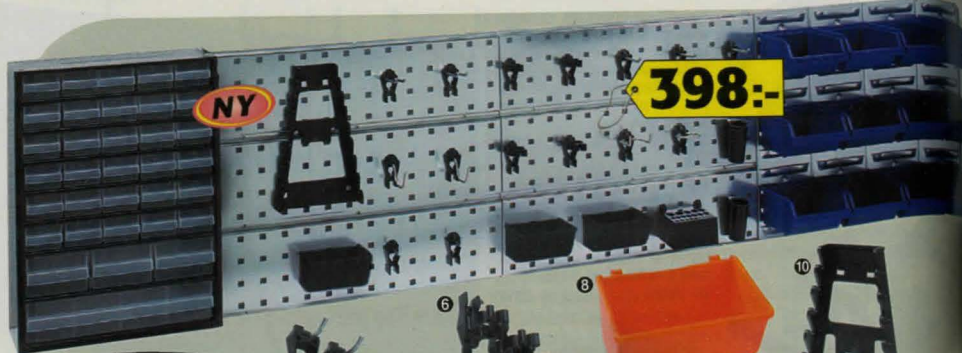

**raaco**

**Startsats RAACO** innehållande sortimentskåp 31-3593, 2 st verktygstavlor 31-3597 med 19 st hållare och 3 st plastlådor samt paneltavla 31-985.

31-3596.....M 398:-

**Sortimentskåp RAACO** av grå plåt med 34 st transparenta plastlådor. Används stående eller hängande. Mått BxDxH 306x147x420 mm.

31-3593..... 169:-

**Paneltavla RAACO inkl. 12 st plockbackar.** Paneltavla mått 52x44 cm med 12 st plockbackar Ergo Bin 2, mått BxDxH 125x133x75 mm.

31-985..... 145:-

**Verktygstavla RAACO**, mått 52x44 cm.

31-3597.....M 110:-



**Universallåda RAACO.** En öppen låda för stående förvaring som ger en bra överblick och lättåtkomlighet. Utdragslåda i botten för smådetaljer. Till verktyg, bilvård, trädgård m.m. Mått BxDxH 48x23x23 cm.

31-1434..... 89:-



**Monteringsskena RAACO** med fyra transparenta behållare som passar att hänga på 31-1434. Bredd 41 cm.

Nr	Behållare BxDxH	Pris
31-3594	10x10x9 cm	59:-
31-3595	10x10x15 cm	69:-

**398:-**

**Hållare RAACO till verktygstavla 31-3597.**

1 31-3600	Enkelkrok	Clip 1	5 st.....	55:-
2 31-3601	Dubbelkrok	Clip 2	4 st.....	55:-
3 31-3602	Vinkelkrok	Clip 3	5 st.....	55:-
4 31-3603	Hammarhållare	Clip 4	3 st.....	55:-
5 31-3604	Tånghållare	Clip 5	3 st.....	55:-
6 31-3605	Fjäderklämma	Clip 6	6 st.....	29:-
7 31-3606	Rörhållare	Clip 8	3 st.....	29:-
8 31-3607	Plastlåda	Clip 9	1 st.....	29:-
9 31-3608	Maskinhållare	Clip 10	4 st.....	55:-
10 31-3609	Nyckelhållare	Clip 11	1 st.....	29:-
11 31-3610	Borrhållare	Clip 12	1 st.....	29:-

**Hållare RAACO-fix 2-pack** för verktygstavla 31-3597. Håller verktygen stadigt på plats med hjälp av flera gummilameller. Mått BxDxH.

31-3598 Liten 242x38x100 mm 125:-

31-3599 Stor 242x38x140 mm 135:-



**Assorterläda RAACO.** Locket har skjutlås för säker transport. Locket bakkant sitter fäst med tre brottsäkra gängjärn.

Nr	Antal fack	Mått BxDxH	Pris
30-4657	9	240x195x42 mm	59:-
30-4658	18	240x195x42 mm	59:-
31-3192	15	340x260x57 mm	89:-
31-3193	32	340x260x57 mm	89:-

**Förvaringslåda RAACO** av transparent plast med 6 fack. Praktisk för skruvar, muttrar osv. Mått BxDxH 180x130x40 mm.

Nr 31-586..... 1 st 10 st 29:- 220:-



**Sortimentskåp RAACO** av grå plåt med transparenta plastlådor. Används stående eller hängande.

Nr	Mått BxDxH	Antal lådor	Pris
31-2373	306x147x280 mm	19 st.....	119:-
31-2374	306x147x370 mm	28 st.....	149:-
31-2375	306x147x550 mm	40 st.....	198:-
31-2376	306x147x550 mm	60 st.....	198:-

**Mellanväggar** av plast. Passar 31-2373, 31-2374, 31-2375, 31-2376, 31-3593. Mått 35x52 mm. 30-pack.

31-79..... 29:-



**Plockback RAACO Euro Bin, 10-pack,** stapelbar. Innehåller 5 st Euro Bin 1, mått BxDxH 103x115x74 mm och 5 st Euro Bin 2, mått 103x165x74 mm. Lev. med monteringskena av plåt, bredd 50 cm.

30-6331..... 79:-

**Plockback RAACO Euro Bin, stapelbar.** Euro Bin 3 och 4 kan hängas på monteringskena. Euro Bin 4 och 5 har handtag i bakkant. Mått BxDxH.

30-6332 Euro Bin 3 145x240x127 mm..... 19:-

30-6333 Euro Bin 4 205x333x155 mm..... 39:-

30-6334 Euro Bin 5 312x470x184 mm..... 79:-

**Monteringskena RAACO** för Euro Bin, bredd 60,5 cm.

30-6433..... 29:-



**Förvaringslåda RAACO Handy Box.** En robust förvaringslåda utrustad med 4 st assorterlådor som har 13 flyttbara askar i olika storlekar. Låsanordning ser till att lådorna ej åker ut under transport. Boxen kan staplas, hängas eller sammanbyggas. Mått BxDxH 38x31x26 cm.

31-1432..... 498:-

**Assorterläda RAACO** med bärhandtag, skjutlås och 13 flyttbara askar i olika storlekar. Passar 31-1432. Mått BxDxH 34x26x6 cm.

31-1433..... 117:-



Nr	Mått	Antal	Pris
31-3404-1	47x39x55 mm	16.....	37:-
31-3404-2	47x55x79 mm	8.....	37:-
31-3404-3	47x55x157 mm	8.....	47:-
31-3404-4	47x79x109 mm	8.....	47:-
31-3404-5	47x79x218 mm	4.....	47:-
31-3404-6	47x109x157 mm	4.....	47:-





**Förvaringslåda** av stabil slagtålig plast. Mått BxDxH 185x105x32 mm. Transparent.  
Nr Antal fack 1 st 10 st  
31-92-11 5..... 19:- 159:-  
31-93-11 10..... 19:- 159:-



**Plastlåda** med rejåla snäpplås och 4 långsgående fack som kan delås med mellanväggar. Mått BxDxH 255x180x40 mm.  
40-4335..... 48:-  
40-4336 som 40-4335 men med 3 långsgående fack. Mått BxDxH 205x140x40 mm.  
40-4336..... 38:-

**Plastlåda 4-pack** som består av 2 st 18-fack och 2 st 9-fack polypropylen-lådor med transparent lock. Mått BxDxH 270x155x40 mm.  
31-947..... 110:-

**Plastlåda**, mått BxDxH 270x155x40 mm.  
Nr 1 st 10 st  
31-81 18 fack Röd 39:- 275:-  
31-82 9 fack Grå 39:- 275:-

31-153



**Förvaringskorg** av polypropylen. Stapelbar. Mått BxDxH 360x240x150 mm. Osorterade färger.  
Nr 1 st 10 st  
31-153..... 15:- 99:-

**Förvaringskorg** av polypropylen. Stapelbar.

Nr	Safirblå	210x110x65 mm	5:-	39:-
31-1423-1	Safirblå	210x110x65 mm	5:-	39:-
31-1423-2	Silver	210x110x65 mm	5:-	39:-
31-1424-1	Safirblå	265x170x100 mm	9:-	69:-
31-1424-2	Silver	265x170x100 mm	9:-	69:-



**"Egns Låda"**. Plockback av stabil plast. Hållare för vägg, lätt att haka av. Mått BxDxH 105x160x75 mm.  
Nr 1 st 10 st  
31-6..... 12:- 89:-

Prisex. 5 st 15 lit.

Tillverkat av livsmedelsgodkänt och återvinningsbart material. Klarar -40° till +120°C

98:-

**Förvaringsback** av polypropylen. Stapelbar. Osorterade färger.

Nr	Volym	Mått BxDxH mm	1 st	25:-	5 st	98:-
31-701	15 lit.	365x295x200 mm	1 st	25:-	5 st	98:-
31-3091	23 lit.	410x330x230 mm	1 st	29:-	4 st	98:-
31-1668	33 lit.	490x360x260 mm	1 st	39:-	3 st	99:-
31-3707	55 lit.	600x400x350 mm	1 st	59:-	2 st	98:-

**Lock** till förvaringsback av polypropylen. Transparent.

Nr	Passar	15 lit.	1 st	19:-	5 st	86:-
31-702	31-701	15 lit.	1 st	19:-	5 st	86:-
31-937	31-3091	23 lit.	1 st	24:-	4 st	84:-
31-1669	31-1668	33 lit.	1 st	25:-	3 st	69:-
31-3708	31-3707	55 lit.	1 st	29:-	2 st	49:-

29:-



**Klappbox**, hopfällbar plastback. Grafitgrå. Mått BxDxH hopfäld 490x355x55 mm, utfäld 490x355x235 mm.  
31-3039..... 29:-



**Sortimentlåda** av slagtålig plast. Transparent lock med snäpplås. 31-2809 och 31-2810 har bärhandtag och flyttbara mellanväggar.

Nr	Antal fack	Mått	Pris
31-2807	9	19x15x4 cm	17:-
31-2808	10	26x16x4 cm	21:-
31-2809	25	31x24x5 cm	39:-
31-2810	26	39x29x6 cm	59:-

KETER®

Från 29:-



**Verktyslåda**. Locket har 2 löstagbara askar med 5 fack. Invändigt, löstagbart tråg med bitshållare. Lådan är mycket kraftig och djup, som ger stort utrymme för maskiner under tråget. Förberedd för låsning. Mått BxDxH 56x28x31 cm.  
31-1397..... 198:-

**Verktyslådor SANG** är en serie lådor tillverkade av återvinningsbar polypropylenplast. Alla lådor har löstagbart verktygstråg. De tre största modellerna har även sortimentaskar i locket, lådorna är dessutom så kraftiga att du kan använda dom som pall.

Nr	Mått BxDxH	Pris
31-995	290x170x127 mm	29:-
31-996	400x217x166 mm	59:-
31-997	500x258x255 mm	98:-
31-998	580x290x290 mm	149:-

**Förvaringslåda Smart Box**. Stabila och slitstarka förvaringslådor med lock samt snäpplås. Skyddar innehållet mot smuts och damm. Tillverkat av livsmedelsgodkänt och återvinningsbart material. Klarar -40°C till +120°C. Färg: Transparent, safirblå och silver. Ange färg.

Nr	Liter	Mått BxDxH mm	Pris
31-1440-1	1	200x150x50	19:-
31-1441-1	2	200x150x100	22:-
31-1442-1	3	200x150x140	25:-
31-1443-1	8	335x225x155	45:-
31-1444-1	15	400x300x185	55:-
31-1445-1	31	495x380x250	98:-
31-1446-1	70	700x395x380, med 4 hjul	198:-



31-2242

**Verktygstråg** av slagtålig plast. Passar som extra djupt tråg i verktyslåda 31-998. Mått BxDxH 55x24x11 cm.  
31-2242..... 32:-

**Verktyslåda, öppen** av plast. Blå, röd, vit. Lev. i osorterade färger. Mått BxDxH 40x30x14 cm.  
31-2771..... 19:-

**Grovhink "Murbrukshink"** 25 lit. Utformad för att bäras nära kroppen. Anpassad för de vanligaste murarverktygen.  
31-3709..... 59:-

98:-

**Förvaringslåda** av transparent plast med hjul, luftthål i locket. Stapelbar. Praktisk som t.ex. underbäddsförvaring. Locket lev. i osorterade färger, blå eller transparent. Mått BxDxH 50x80x20 cm.  
31-2770..... 98:-



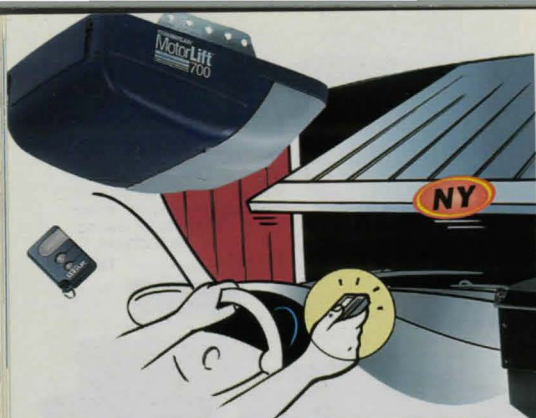

**Garageport-öppnare** för vipportar med ledskenor och taksjutsportar i standardmått. Konstruerad för gör-själv-installation med utförlig steg-för steg beskrivning. Försedd med klämskydd, autoretur och snabbstopp. En minifjärrkontroll med tre kanaler och rullande kod system, belyst startknapp, anslutningskabel och monteringsdetaljer medföljer. Automatisk belysning 2,5 min. Lyftkraft 70 kg. Total längd 3,20 m. Max porthöjd 2,3 m, max portbredd 5,0 m, max portvikt 100 kg. Certifierad enligt gällande EU-direktiv. 31-3458..... 2295:-



**WOG**

**Svängbar, ledad, max 45 kg.**

TV-konsol, väggmodell. Svängbar och ledad. Maxbelastning 45 kg. Har 6 fästpunkter. Max utfäld längd 690 mm. Plattans mått 320-455x300 mm. 31-2820 Svart..... 429:-  
31-706 Silvergrå..... 429:-



**Sväng- och tipptbar, max 30 kg.**

TV-konsol, väggmodell. Sväng- och tipptbar. Max belastning 30 kg. Tre fästpunkter. Max utfäld längd 450 mm. Plattans mått: 355x250 mm. 31-2817 Svart..... 219:-



**Sväng- och tipptbar, max 25 kg.**

TV-konsol, väggmodell. Sväng- och tipptbar. Max belastning 25 kg. Tre fästpunkter. Max utfäld längd 430 mm. Plattans mått 355x250 mm. 31-707 Svart..... 149:-  
31-708 Silvergrå..... 149:-



**Högtalarfäste** för väggmontering. Sväng- och tipptbar. Fästplattorna är 50x55 mm med 4 hål för infästning på varje platta. Universalt fäste till all slags väggmontage. Parförpackade. 31-2823..... 98:-



**Förvaringslåda, stor, 3-pack.** Mått BxDxH 285x460x145, 270x435x145, 255x410x145 mm.

31-1253-1 Vit..... 149:-  
31-1253-2 Svart..... 149:-

**Förvaringslåda, liten, 3-pack.** Mått BxDxH 180x220x95, 160x200x95, 145x180x95 mm.

31-1254-1 Vit..... 89:-  
31-1254-2 Svart..... 89:-



**89:-**  
5-pack

**Flyttlåda 5-pack,** mått BxDxH 58x35x41 cm. 31-3812..... 89:-



**Förvaringslåda** av wellpapp. Lämplig för kläder, skor, tingningar, pynt etc. Grå/vit.

Nr	Mått	Antal	Pris
31-238	250x352x151 mm	2	49:-
31-239	250x352x240 mm	2	55:-
31-240	295x492x369 mm	2	69:-
31-241	346x545x376 mm	1	57:-



**NY**  
**Klappbox** med hjul och teleskophandtag, hopfällbar. Mått BxDxH hopfäld 43x8x47 cm, uppfäld 43x38x100 cm. Innevoly m ca 50 liter. 31-3797..... 169:-



**Medicinskåp** av plåt. Lås med 2 nycklar, ett hyllplan. Mått BxDxH 315x100x360 mm. Skydda din omgivning, lås in din medicin! 31-3407..... 179:-



**NY**  
**Snickarbälte** av kraftig polyester med en mängd fickor samt hammarhållare och hållare för måttband. 31-3437..... 98:-

**Verktygsväska** för stående förvaring av verktyg, trädgårdsredskap m.m. Tillverkad av kraftig polyester med 7 stora fickor varav en med dragkedja, 17 mindre fickor samt ett bottenfack (för t.ex. förvaringslåda 31-92-11 eller 31-93-11). Axelrem ingår. Mått BxDxH 22x22x44 cm. 31-2123..... 155:-

**Arbetskläder CO/TECH** av 100% bomull. Svarta med blå detaljer.  
**Arbetsbyxa** med bl.a. förstärkta knäfickor, telefonficka och löshängda spikfickor.  
31-3809-1 48..... 298:-  
31-3809-2 50..... 298:-  
31-3809-3 52..... 298:-  
31-3809-4 54..... 298:-  
31-3809-5 56..... 298:-

**Arbetsväst**, fleecefodrad med rymliga framfickor och fleecefodrade sidofickor. Förstärkt axelparti.  
31-3810-1 S (48-50) 269:-  
31-3810-2 M (50-52) 269:-  
31-3810-3 L (52-54) 269:-  
31-3810-4 XL (56) 269:-

**Arbetsjacka**, fleecefodrad med rymliga framfickor och fleecefodrade sidofickor. Telefonficka och förstärkt axelparti.  
31-3811-1 S (48-50) 398:-  
31-3811-2 M (50-52) 398:-  
31-3811-3 L (52-54) 398:-  
31-3811-4 XL (56) 398:-



**CO/TECH TOOLS**

**NY**  
**198:-**  
2-pack  
**Arbetsbock** hopfällbar av metall. Mått BxDxH hopfäld 99x10x6 cm, uppfäld 99x48x77 cm, 2-pack. 31-3743..... 198:-



**Verktygslåda** i stålplåt med 5 lådor. Svart hammarlack. Avdelare till sidofack medföljer. Mått BxDxH 550x200x210 mm. Lås ingår. 40-5725..... 225:-  
**Verktygslåda** i stålplåt med 3 lådor. Svart hammarlack. Mått BxDxH 360x200x160 mm. Lås ingår. 30-6006..... 129:-





Reseserie av svart 400D nylon x 300D polyester med detaljer i konstläder. Kraftiga dragkedjor och foder. Mått BxDxH.

31-2633	Toalettväska	30x14x17 cm	49:-
31-2634	Toalettväska	30x17x23 cm	69:-
31-2635	Resefodral	57x110 (54) cm	159:-
31-2636	Laptop-väska	44x13x32 cm	198:-
31-2637	Väska	57x26x27 cm	198:-
31-2638	Resväska	36x24x52 cm (vikt 3,6 kg)	298:-



**Kombinationslåssats 3-pack** med bredd 20, 30 samt 40 mm. Låshus av massiv mässing och stålbygel (inv. mått 9x23, 12x27, 18x32 mm). Välj egen kod med 3 resp. 4 kodskivor.  
31-1172 ..... 98:-



**Bagagerem** med 3-siffrigt kombinationslås. Min/maxlängd 100/180 cm.  
31-3283 ..... 49:-

98:-

NY



**Shoppingvagn** med avtagbar väska 40 lit. Hjul diam. 14 cm. Totalmått BxDxH 36x30x95 cm.  
31-3671 ..... 98:-

**Shoppingvagn Extro** med avtagbar väska 48 lit. Hjul diam. 15 cm. Totalmått BxDxH 37x38x102 cm.  
34-5755 ..... 249:-

**Portfölj** i svart konstläder med inläggningar i oxbrunt. Två stora expanderande dokumentfack. Fickor för pennor, visitkort och kalkylator. Huvudfacket expanderande. Kombinationslås. Mått BxDxH 45x10(12)x32 cm.  
31-3154 ..... 198:-



**Bagage- och transportkärra** av stålrör. Max belastning 25 kg. Mått hopfäld: 19x14x60 cm. Höjd 93 cm.  
44-4117 ..... 169:-

**Väska Executive** för kortare resor. En kombiväska med plats för både affärshandlingar och kläder. Två stora, förstärkta fack. Vadderad insats för laptop. Två ytterfack varav ett med plats för pennor, biljetter m.m. Hjul, teleskophandtag och axelrem. Mått BxDxH 44x25x36 cm.  
31-2639 ..... 298:-

**Bagage- och transportvagn.** Stålförstärkt aluminiumkonstruktion. Stor lastyta med tipskydd. Kullagrade hjul med gummilistyta. Gids-tag för transport i trappor. Max belastning 90 kg. Mått hopfäld 40x13x61 cm. Höjd 100 cm. Vikt 2,7 kg.  
31-3289 ..... 298:-

## Laptop-väskor



Nu även för 15,4" widescreen

**Laptop-väska** lika 31-2900 men för 15,4" widescreen. Mått BxDxH 44x11x33 cm.  
31-3760 ..... 249:-

**Laptop-väska** av aluminium med inbyggda kombinationslås. Laptop-fack, dokumentfack samt fyra mindre fickor för kablar, pennor, kalkylator m.m. Axelrem. Mått BxDxH 38x8x28 cm.  
31-2900 ..... 198:-



**Laptop-väska** i svart polyester (DuraTuff 600) med detaljer i svart konstläder. Frihängt laptop-fack med tjock vaddering. Väskan är försedd med en mängd fickor i olika storlekar för t.ex. dokument, kalkylator, disketter, pennor m.m. Axelrem och dragkedjeförsedd kabelpåse. Mått BxDxH 41x14x35 cm. En laptop-väska med generös vaddering för dig som vill ha det lilla extra.  
31-2045 ..... 249:-



**Reseserie** av svart/olivgrön 400D nylon x 300D polyester. Kraftiga dragkedjor och foder. Mått BxDxH.

31-2651	Ryggsäck	35x24x46 cm	24 liter	149:-
31-2652	Väska	55x30x33 cm		179:-
31-2653	Resväska	37x24x56 cm	Vikt 4,3 kg	349:-

**Laptop-ryggsäck/väska** i svart polyester. Vadderat laptop-fack. Hållare för pennor, kalkylator och övrigt kontorsmateriel. Tre blixtlåsförsedda fack. Levereras med axelrem. Mått BxDxH 33x12x37 cm.  
31-647 ..... 215:-

**Laptop-väska** lika 31-647 men med 4 blixtlåsförsedda fack. Mått BxDxH 44x10x32 cm.  
31-648 ..... 215:-

**Laptop-ryggsäck 30 liter**, för lite tuffare tag eller för dig som vill ha något utöver det vanliga. Mycket kraftigt polyester. Ventilerad rygg och laptop-fack med tjock vaddering. En mängd fickor för t.ex. pennor, kalkylator, laddare m.m. Mått BxDxH 38x24x52 cm.  
31-3234 ..... 349:-



**Laptop-väska/ryggsäck** av kraftigt nylon/polyester med fem dragkedjeförsedda fack och vadderat laptop-fack. Axelremmar för att bäras som både väska och ryggsäck. Mått BxDxH 42x16x40 cm.  
31-3669 ..... 249:-

**Laptop-väska** av kraftigt nylon/polyester med fyra dragkedjeförsedda fack, vadderat laptop-fack, mindre fickor för kontorsmateriel och axelrem. Mått BxDxH 44x12x32 cm.  
31-3670 ..... 249:-



**Väska** i svart polyester (DuraTuff 600) med 5 dragkedjeförsedda fack och mindre fickor med plats för pennor, kalkylator, nycklar m.m. Axelrem. Mått 39,5x30x13 cm.  
31-2119 ..... 98:-



Alla plånböcker är av svart kalvskinn



**Plånbok** av svart kalvskinn med plats för åtta kontokort och nya körkortet. Myntfack med dragkedja, två sedelfack och fyra övriga fack. Mått 11x9 cm.  
**31-2004**..... 115:-  
**31-2648**..... 98:-  
**Namnbricka** för väskor m.m.  
**31-3706**..... 15:-  
**Nyckelfodral**. Mått 10x7,5 cm.  
**31-545**..... 39:-

**Plånbok Dam** av svart kalvskinn med slejf. Plats för nio kontokort, sedlar och nya körkortet. Myntfack med dragkedja och fyra övriga fack. Mått 12x9 cm.  
**31-2004**..... 115:-  
**Sedelklämma** av svart kalvskinn. Liten och smidig med plats för visitkort, körkort m.m. Myntficka med blixtlås. Mått 12,5x8,5 cm.  
**31-1527**..... 79:-



**Chaufförsbörs** av svart kalvskinn med sex stora fack varav ett med blixtlås, fickor med plats för visit-, konto- och körkort m.m. Snäpplås och bälteshållare. Mått 16,5x11 cm.  
**31-1526**..... 159:-  
**Plånbok Dollarmodell** av svart kalvskinn med plats för tio kontokort och nya körkortet. Myntfack med dragkedja, två sedelfack och tre övriga fack. Mått 11,5x9,5 cm.  
**31-2649**..... 129:-  
**Plånbok Mini** för kavajen eller bröstfickan. Svart kalvskinn med plats för sex kontokort och nya körkortet. Myntfack med dragkedja och två stora sedelfack. Mått 9,5x12,5 cm.  
**31-2100**..... 110:-  
**31-2003**..... 58:-



**Handledsväska** i svart lamnappa. Två stora fack med dragkedja, mobiltelefonficka samt småfickor. Mått BxDxH 20x11x14 cm.  
**31-2014**..... 78:-  
**Midjeväska** i lamnappa, med tre dragkedjeförsedda fack.  
**31-1504**..... 59:-



149:-

NY



**Resväska** med aluminiumsarg och svart lock/botten. Hjul, teleskophandtag och lås med två nycklar. Mått BxDxH 38x22x52 cm. Vikt 3,8 kg.  
**31-3717**..... 398:-  
**Resväska** av svart/grå polyester (600D). Hjul, frontfack med dragkedja och teleskophandtag. Tre fack på lockets insida varav ett med dragkedja. Mått BxDxH 34x20x51 cm. Vikt 3,3 kg.  
**31-1798**..... 149:-



NY

98:-

**Plånbok Dam** med plats för 13 kontokort och nya körkortet. Myntfack med dragkedja, sedelfack och sex övriga fack varav ett med dragkedja. Mått 13,5x9,5 cm.  
**31-3710 Svart/Beige**..... 98:-  
**31-3711 Mörkbrun/Beige** 98:-  
**31-3712 Ljusbrun/Beige** 98:-



49:-

**Metallplånbok/Kortfodral**  
 Nr Innehåller Mått LxBxH Pris  
**31-3430 Sedelklämma** 93x65x8 mm 49:-  
**31-3705** 93x62x10 mm 49:-  
**31-3716 Sju mellanfack** 110x74x20 mm 69:-



NY

**Plånbok** av brunt kalvskinn med plats för nya körkortet. Myntfack med dragkedja, två sedelfack och övriga fack.  
 Nr Kontokort Mått Pris  
**31-3715** 4 st 10x7,5 cm..... 98:-  
**31-3713** 9 st 13x9 cm..... 129:-  
**31-3714** 15 st 16x10 cm..... 149:-



139:-



**Barnbärstol** med vaddering i både bärremmar och sittplats. Stort fack under sittdynan. Avtagbart regnskydd. Utfällbart stöd för kortare raster.  
**31-3719**..... 598:-



**Shoppingväska** med knappning. Mått BxDxH 40x11x40 cm. Osorterade färger: vinröd, blå, grön, svart, silver.  
**31-2512**..... 29:-



98:-

**Midjeväska Fritid** av kraftig polyester med vadderad rygg, 6 fack och hållare för t.ex. vattenflaska.  
**31-2669**..... 98:-



NY

**Väska/Ryggsäck** med axelrem och bärremmar. Expanderbart huvudfack och tre mindre fickor. Mått 32x22x36 cm.  
**31-3631-1 Grå/svart**..... 129:-  
**31-3631-2 Vinröd/svart** 129:-



**Ryggsäck-sats** med två ryggsäckar som kan kombineras till en. Den stora med teleskophandtag och hjul. Mått stor 34x22x58 cm, liten 26x15x38 cm.  
**31-3429**..... 249:-



198:-

**Stolryggsäck 30 liter** med vattentätt yttermaterial. Vadderade bärremmar. 3 yttre fickor samt utfällbar orange slips i locket. Mått BxDxH 40x34x55 cm.  
**31-2661**..... 198:-



**Ryggsäck 40 liter** med ergonomisk bärsystem och vaddering i ryggen. Tre större fack varav ett med utgång för hörlurar. Expanderbart bottenfack, Fyra mindre front- och sidofickor varav ett med isolering mot värme/kyla. Regnskydd. Mått BxDxH 30x28x48 cm.  
**31-3630**..... 249:-



**Ryggsäck 70 liter** med vaddering och aluminiumförstärkning längs hela ryggen, vadderat midjebälte. Fyra stora, yttre fickor, dragkedjeförsedd öppning i botten. Visselpipa i bröstspännet och regnskydd. Mått BxDxH 32x30x78 cm.  
**31-3626**..... 379:-



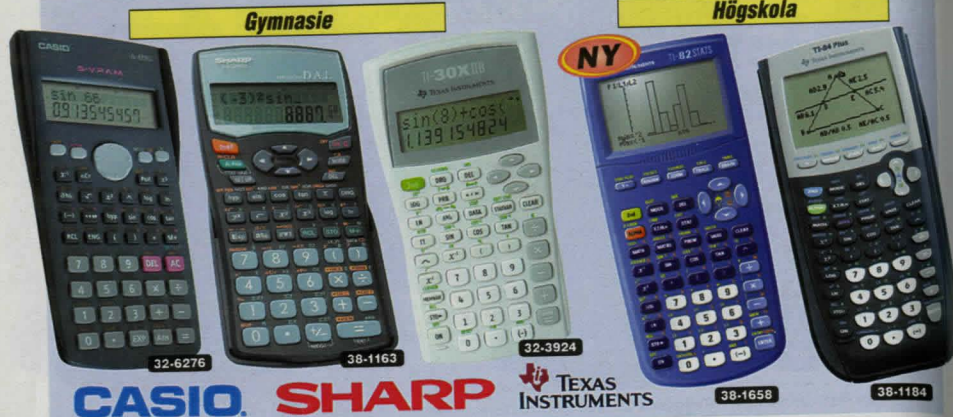

**CASIO SHARP**

**TEXAS INSTRUMENTS**

**Kalkylator Casio FX-82.** Teknisk räknare med alla viktiga funktioner för gymnasiet matematik A och B, vuxengymnasiet samt högstadiet. Två-raders display som visar både beräkningsformel och resultat samtidigt, samt med möjlighet att redigera utan att behöva mata in beräkningen på nytt. Över 200 funktioner bl.a. bråkital, statistik med standardavvikelse och flera typer av regression, trigonometriska funktioner, koordinatomvandling, alla vinkelenheter inkl. nygrader m.m. 9 minnen, 10+ 2 siffror. Upp till 17 000 timmars drifttid på ett batteri LR6. Lev. med batteri, hårt skyddslock för tangenterna och display samt svensk instruktion. Storlek 164x76x19,5 mm. **119:-**

**Kalkylator Sharp EL-531.** En teknisk funktionsräknare för gymnasienivå med pedagogiskt tvåradigt sifferfönster som samtidigt visar både beräkning och svar. 270 funktioner. 2 variabels statistik med standardavvikelse och korrelation. Beräkningar med prioriteringsräkning, kedjeräkning och bråkräkning mm. Räknar 5 talsystem. Levereras med 1 st R6 batteri, med drifttid ca 17000 timmar, och skyddskåpa. Automatisk avstängning. Storlek 155x80x18 mm. **119:-**

**Kalkylator Texas TI-30X IIB.** En funktionsräknare anpassad för högre grundskolan och gymnasiet. 2-radig display med 11 tecken, 10-siffrig mantissa och 2-siffrig exponent. Skärmen kan rullas och redigeras i fyra riktningar. Funktion för återhämtning, visning och korrigering av tidigare inmatningar och statistiska data. Levereras med 1 st batteri CR2025 och skyddslock. Storlek 154x83x20 mm. **179:-**

**Kalkylator Texas TI-82STATS.** En grafritande räknare för högskola och gymnasie. Displayfönster med 8 rader och 16 tecken per rad. Interaktiva grafiska analyser inkl. derivator och integraler. Väl utvecklade statistiska och ekonomiska funktioner. Ritlar rektangulära funktioner, ekvationer i parameterform, polära ekvationer och rekursivt definierade sekvenser. Totalt 32 Kb RAM minne. 24 Kb tillgängligt för användaren. Levereras med 4 st batterier typ LR03 och täcklock. Storlek 186x89x26 mm. **698:-**

**Teknikerkalkylator** med 56 vetenskapliga funktioner. 10+2-siffrig display. Förutom de vanliga räknesätten finns bl.a. minnesfunktioner, trigonometriska och statistiska program. Räknar med och omvandlar decimala, binära, octala och hexadecimala tal. Drivs med 2 st batterier typ SR 54. Storlek 134x75x15 mm. Levereras med skyddskåpa och batterier. **69:-**

**Kalkylator Texas TI-84 Plus.** En grafisk räknare för högskola och universitet. 480 Kb minne. Programvaran kan uppgraderas genom Flash ROM-Teknologi. Avancerade statistik och finansfunktioner. Displayfönster med 8 rader och 16 tecken per rad. Kraftfull matematik och statistik, inkl. numerisk beräkning för vektorer, matriser, komplexa tal, derivator, integraler, trigonometri och sannolikhet. Levereras med USB kablage för kommunikation mellan räknare och PC, samt mellan olika räknare, 4 st batterier typ LR03 och täcklock. Storlek 190x84x22 mm. **1295:-**

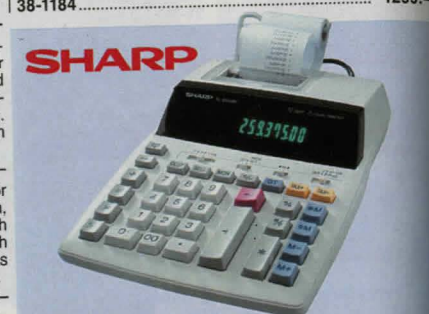

**Bordsräknare Sharp EL-2901.** En 12-siffrig bordsräknare med remsa. 2-färgs skrivare. Negativa tal i rött. Marginal och morskalkylering, omkopplare för decimalinställning. Minne. Remsa bredd 57 mm. Levereras med remsa. Drivs med 230 V. Storlek 256x193x63 mm. **498:-**

**Bordsräknare i miniformat** med remsa. Sharp 1611. 12 siffrig display. Morskalkylering och minne. Remsa bredd 57 mm. Levereras komplett med remsa och batterieliminators. Storlek 191x96x40 mm. **349:-**

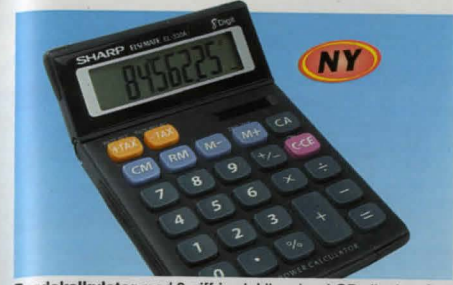

**Bordskalkylator** med 8-siffrig vinklingsbar LCD-display. Solcells- och batteridrift. 15 mm stora LCD-siffror. Fyra räknesätt, procent, minne och momsberäkning. Levereras med 1 st batteri typ SR44. Storlek 150x105x18 mm. **79:-**



**Översättare av meningar**, för 12 språk. Har 8400 lagrade meningar som används ofta i samband med resor. Översättaren har även **talfunktion** för de olika språken. Översätter mellan engelska, franska, tyska, spanska, holländska, italienska, ryska, portugisiska, japanska, kinesiska (mandarin), turkiska och svenska. 700 meningar för varje språk som är uppdelade i olika kategorier. Klocka med datum och larm. Bakgrundsbelyst display. Automatisk avstängning. Drivs med 2 st batterier CR2032 (medföljer). Storlek 126x81x12 mm. **495:-**



**Översättare/Databank** för 29 språk. Översätter mellan arabiska, bulgariska, danska, engelska, estniska, finska, franska, grekiska, hebreiska, holländska, indonesiska, italienska, japanska, kinesiska, koreanska, norska, polska, portugisiska, rumänska, ryska, slovakiska, spanska, svenska, thailändska, tjekiska, turkiska, tyska, ukrainska och ungerska. Ca 20000 uppslagsord. Innehåller 2300 fraser för varje språk. Lagring av namn, telefonnummer och adresser. Kalkylator med 4 räknesätt samt minne och procent. Klocka med kalender och larm. Visar 200 olika staders tider. Automatisk avstängning. Drivs med 2 st batterier CR2032 (medföljer). Storlek 126x81x12 mm. **395:-**



**Kalkylator** med solcell- och batteridrift. Åtta-siffrig LCD-display. Fyra räknesätt samt rot, procent och minne. 12mm höga siffror. Levereras med 1 st batteri typ SR54. Storlek 101x58x16 mm. **20:-**

**Kalkylator** med solcell- och batteridrift. Vinklingsbar åtta-siffrig LCD-display. Fyra räknesätt samt rot, procent och minne. 12mm höga siffror. Levereras med 1 st batteri typ SR54. Storlek 120x88x28 mm. **29:-**

**Bordskalkylator** med 12-siffrig vinklingsbar LCD-display. Solcells- och batteridrift. 16 mm stora LCD-siffror. Fyra räknesätt samt procent, rot och minne. Omkopplare för decimaler. Levereras med 1 st batteri typ SR54. Storlek 198x141x45 mm. **59:-**

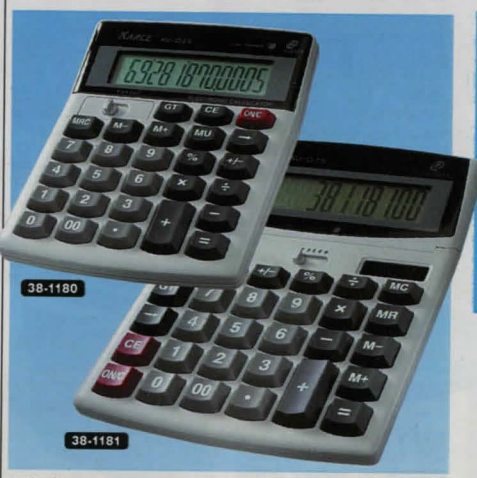

**Kalkylator** med solcell- och batteridrift. 12 siffrig LCD-display. Fyra räknesätt och minne. 13 mm höga siffror. Levereras med 1 st batteri typ SR54. Storlek 135x103x31 mm. **39:-**

**Bordskalkylator** med 12-siffrig vinklingsbar LCD-display. Solcells- och batteridrift. 19 mm stora LCD-siffror. Fyra räknesätt och minne. Omkopplare för decimaler. Levereras med 1 st batteri typ SR54. Storlek 193x145x43 mm. **59:-**



Peach



Peach Silver Line lamineringsmaskiner med dubbla rullar för jämn fördelning av värmen. Max laminatjocklek 125 mic. Skydda dina utskriften, foton, medlemskort och övriga viktiga handlingar mot smuts, förlstning m.m.

Lamineringsmaskin A6 för laminatfickor upp till 106x156 mm. 31-3645..... 139:-

Lamineringsmaskin A4 för laminatfickor upp till 216x303 mm. 31-3646..... 229:-

Lamineringsmaskin A3 för laminatfickor upp till 303x426 mm. Justerbar temperatur. Ca 30% snabbare laminering av A4 High Speed laminat. 31-3647..... 349:-

Laminat Kombisats 50 delar med 15 st A4 80 mic, 5 st A5 80 mic, 15 st A6 125 mic, 5 st 60x90 mm 125 mic, 5 st bagagekort 65x108 mm med hål 125 mic, 5 st plastremmar till bagagekort. 31-3789..... 69:-

Laminatfickor

Nr	Storlek	Tjocklek	Antal	Antal
31-1606	60x90 mm	125 mic.	100 st	29:-
31-1608	A6 106x156 mm	125 mic.	25 st	19:-
31-1609	A5 154x216 mm	100 mic.	100 st	79:-
31-1610	A4 216x303 mm	100 mic.	100 st	129:-
31-3648	A4 216x303 mm High Speed*	100 mic.	100 st	169:-
31-3788	A3 303x426 mm	100 mic.	100 st	269:-

\*Avsett för 31-3647

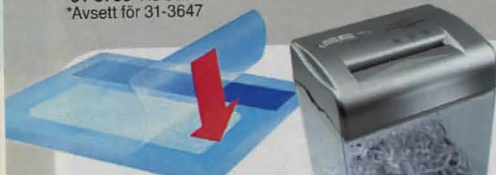

Plasta in själv. Foton, visitkort, fiskekort, medlemskort, passerkort, kartor, skyltar, menyer m.m. Kräver varken värme eller specialverktyg. Du behöver endast dra av en skyddsfilm och pressa ihop. 10-pack.

26-814	54x86 mm	25:-
26-815	66x100 mm	29:-
26-816	86x117 mm	37:-
26-817	225x312 mm	129:-

Dokumentförstörare Cross-Cut bordsmodell som finfördelar dina dokument i ca 4x23 mm bitar. Kapacitet 4 st 75 g/m<sup>2</sup> ark. Autostart- och backfunktion. Mått BxDxH 190x140x240 mm inkl. behållare. 31-3432..... 198:-



Peach Silver Line dokumentförstörare för ökad säkerhet både på kontoret och hemma. Undvik att personlig information kommer i orätta händer.

Dokumentförstörare Strip-Cut förstör dina dokument i ca 7 mm strimlor. Kapacitet 5 st 80 g/m<sup>2</sup> ark, 2,5 m/min. Autostart- och backfunktion. Passar behållare 275-380 mm bredd. Mått BxDxH 335x125x75 mm. Lev. utan behållare. 31-3642..... 139:-

Dokumentförstörare Diamond-Cut förstör dina dokument i ett omöjligt pussel av ca 7x45 mm diamanterade bitar. Kapacitet 8 st 80 g/m<sup>2</sup> ark, 2,74 m/min. Autostart- och backfunktion. Mått BxDxH 310x195x390 mm inkl. behållare. 31-3643..... 398:-

Dokumentförstörare Cross-Cut finfördelar dina dokument i ca 4x40 mm bitar. Kapacitet 10 st 80 g/m<sup>2</sup> ark, 2,3 m/min. Autostart- och backfunktion. Mått BxDxH 340x260x420 mm inkl. behållare. 31-3644..... 598:-



Bindningsmaskin. Bind i dina A4-papper, receipt, instruktioner m.m. till en professionell presentation. Framsida och baksida finns som tillbehör. Stansar 4 ark per gång. Max antal ark beräknat på 80 g papper. 31-2202..... 298:-

Tillbehör till Bindningsmaskin 31-2202, 100-pack.

Nr	Typ	Färg	Max antal ark	Pris
31-2203	Omslag A4	Vit	25	129:-
31-2204	Omslag A4	Transparent	25	159:-
31-2205	Spiral 6 mm	Vit	25	69:-
31-2206	Spiral 6 mm	Svart	25	69:-
31-2207	Spiral 8 mm	Vit	45	79:-
31-2208	Spiral 8 mm	Svart	45	79:-
31-2678	Spiral 10 mm	Vit	65	69:-
31-2679	Spiral 10 mm	Svart	65	69:-
31-2680	Spiral 12 mm	Vit	95	79:-
31-2681	Spiral 12 mm	Svart	95	79:-
31-2682	Spiral 14 mm	Vit	125	98:-
31-2683	Spiral 14 mm	Svart	125	98:-



DYMO Labelpoint 150 är en liten, handhållen märkmaskin som passar både på skrivbordet och i verktygslådan. ABC-tangentbord. Minne med tre etikettformat och de tre senaste utskrivna etiketterna. Passande bandbredd 9 och 12 mm. Batterityp 6xR03. 31-1409..... 429:-

DYMO Labelpoint 250 är en kompakt märkmaskin som är lätt att ta med sig. ABC-tangentbord. Minne med nio etikettformat och de nio senaste utskrivna etiketterna. Passande bandbredd 6, 9 och 12 mm. Batterityp 6xR6. 31-3739..... 698:-

DYMO Labelmanager 150 är en märkmaskin för skrivbordet som också fungerar handhållen. QWERTY-tangentbord och semigrafisk display. Stora variationsmöjligheter med storlek, ramor och stilar. Vertikal utskrift. Passande bandbredd 6, 9 och 12 mm. Batterityp 5xR6. 31-2695..... 495:-

Märkband DYMO för märkmaskiner. Passande bandbredd i mm: Dymo Pocket/LP100/LP150: 9, 12. Dymo 200/LM150/LP250/1000: 6, 9, 12. Dymo 300/2000: 6, 9, 12, 19. Dymo 5000: 6, 9, 12. Dymo LMP300: 6, 9, 12, 19, 24.

Nr	Bandlängd	Bredd	Text/bakgrund	Pris
31-3269	3 m	12 mm	Svart/klar	98:-
31-3270	3 m	12 mm	Svart/vit	98:-
31-1407	7 m	24 mm	Svart/vit	269:-
36-1135	7 m	19 mm	Svart/vit	249:-
36-878-4	7 m	12 mm	Svart/vit	179:-
36-878-9	7 m	12 mm	Svart/gul	179:-
36-1137	7 m	9 mm	Svart/vit	169:-
36-1138	7 m	9 mm	Svart/gul	169:-
36-1139	7 m	6 mm	Svart/vit	169:-

Märkband DYMO Flexibel för extra krävande tillämpningar på Lex. krökta och skrovliga ytor eller vid kabelmärkning. Varaktigt vidhäftningsförmåga. Svart text på vitt band. Längd 3,5 m.

Nr	Bandbredd	Pris
31-1848	12 mm	175:-
31-3740	19 mm	229:-

Märkband DYMO Permanent med permanent vidhäftningsförmåga. Svart text på vitt band. Längd 5,5 m.

Nr	Bandbredd	Pris
31-3741	12 mm	169:-
31-3742	19 mm	229:-



DYMO Letra Tag XR är en lättanvänd och kompakt märkmaskin. Display för 3 tecken. Skriver både horisontalt och vertikalt, ramar in och har många användbara symboler. Bandbredd 12 mm. Mått BxDxH 79x210x65 mm. Vikt 300 g. Batterityp 6xR6. OBS! Endast märk-kasset Letra Tag passar.

Märkasset Letra Tag, bandbredd 12 mm, längd 4 m. Tre olika utföranden: Papper, plast och metallic. Svart text.

31-298	Papper	Vit	39:-
31-299	Plast	Vit	67:-
31-300	Plast	Gul	67:-
31-301	Plast	Röd	67:-
31-302	Plast	Grön	67:-
31-303	Plast	Blå	67:-
31-1406	Plast	Svart/klar	67:-
31-304	Metallic	Silver	87:-
31-305	Metallic	Grön	87:-

Märkasset 3-pack består av: Vit papper, gul plast, silver metallic.

Märkband DYMO, tygetiketter som stryks på textilier av bomull, linne och blandmaterial bomull/polyester. Kassetten som passar alla Letra Tag har 2 m tejp med svart text på vitt botten. Maskintvättbar upp till 60°C och appliceras med strykjärn.

31-1410..... 67:-



DYMO Junior, präglingsapparat för märkning av leksaker, skolböcker, cykel m.m. Bandbredd 9 mm (1 st medföljer). 31-1637..... 69:-

DYMO Omega, präglingsapparat lämplig för hemmabruk. Bandbredd 9 mm. 31-1849..... 110:-

Märkband passande 31-1637 och 31-1849. Bredd 9 mm, längd 2 meter. 2-pack.

31-1847-1	Röd	39:-
31-1847-2	Blå	39:-
31-1847-3	Svart	39:-



SENESTERN 2004.

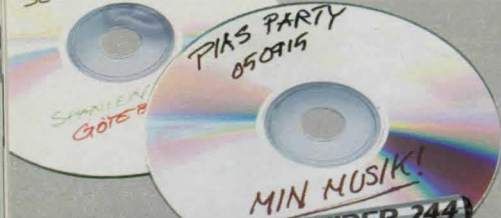

**NY**  
 CD/DVD-märkpena, svart. 32-2072 19:-  
 CD/DVD-märkpena 4-pack. Färger: Svart, blå, röd och grön. 32-4617 39:-  
 CD/DVD-Eraser som suddar ut tidigare märkning på CD/DVD-skivor permanent. 31-3577 29:-



Märkpena med snedskuren spets 4-12 mm. Lågdoftande, torkar snabbt. Permanent även på svåra underlag. Kan användas på trä, glas, metall, plast eller kartong. Ljusåkta och vattensäker.  
 31-2572-1 Svart..... 37:-  
 31-2572-2 Röd..... 37:-



**NY**  
 Märkpena med 14 mm lång och 2 mm bred spets för märkning genom t.ex. hål och springor. Justerbar stödhylsa för spetsen. Permanent på de flesta underlag.  
 31-3562-1 Svart..... 59:-  
 31-3562-2 Röd..... 59:-



**Laser-peppinne** Ett förträffligt hjälpmedel vid presentationer m.m. En röd laserpunkt gör att den syns utmärkt i mörker vid t.ex. overhead- och diavidsvisning. Ersätter den vanliga utdragbara peppinnen. Laserklass II. Batterityp 2xLR03.  
 31-2571 ..... 198:-



Märkpena för underlag som metall, trä, papper och glas. Vattenfast, snabbtorkande och lågdoftande. Permanent.  
 31-1069 Rund spets..... 21:-  
 31-1070 Skuren spets..... 21:-



**x4**  
**Allmärkpena/Overheadpena 4-pack** med rund spets. Speciellt lämpade för blanka ytor som glas, porslin, metall eller gummi. Tål stark upphettning. Fungerar utmärkt på CD/DVD-skivor eller som overhead-penna. Permanent. Färger: Svart, röd, blå och grön.  
 31-2070 ..... 39:-



**Whiteboard-penna 4-pack** för skrivtavlor med whiteboardyta. Lätt att torka bort. Fungerar utmärkt även på konferens-tavlor med pappersframsida, blöder ej igenom. Lågdoftande. Färger: Svart, blå, röd och grön.  
 31-1075 ..... 49:-



**x4**  
**Allmärkpena 4-pack** för t.ex. glas, metall, porslin, plast, papper. Permanent. Färger: Svart, blå, röd och grön.  
 31-528 Rund spets..... 25:-  
 31-529 Skuren spets..... 25:-



**NY**  
**Pennsats 6-pack** med fin linje, spetsbredd 0,4 mm. Färger: Svart, blå, röd, grön, gul och cerise.  
 31-3561 ..... 37:-



**Pennsats 4-pack** med fin linje, spetsbredd 0,3 mm. Färger: Svart, blå, röd och grön.  
 31-526 ..... 25:-

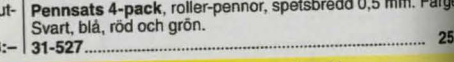

**Pennsats 4-pack**, roller-pennor, spetsbredd 0,5 mm. Färger: Svart, blå, röd och grön.  
 31-527 ..... 25:-



**NY**  
**98:-**  
**Presentask Uni-ball 6-pack** med blå och svart penna av 3 olika penn typer: Vision Elite med hög läckagesäkerhet, Jetstream med mycket snabbtorkande bläck för t.ex. vänsterhänta och Signo 207 med gelbläck.  
 31-3564 ..... 98:-



**x10**  
**Kulspetspena 10-pack** Bic M10 Click, med blätt Svensk Arkiv-bläck.  
 31-3281 ..... 49:-



**Kulspetspena 5-pack** med gel och vanligt dokumentäkt bläck blandat. Gummerat grepp. Förpackning med 2 svarta, 2 blå och 1 röd.  
 31-2079 ..... 58:-



**x4**  
**NY**  
**Stiftpena 4-pack**, 0,5 mm med gummerat grepp och radertopp. Förpackning med olivfärgade pennor.  
 31-3559 ..... 49:-



**NY**  
**Stiftpena 0,9 mm** med gummerat grepp och radertopp.  
 31-3560 ..... 39:-



**x12**  
**Blyerts-penna 12-pack** med radergummi. Härdhet HB. Längd 19 cm.  
 26-50 ..... 25:-



**x4**  
**Pennsats grafik 4-pack** med spetsbredd 0,1, 0,3, 0,5 och 0,7 mm. Bläcket är vattenfast och bleknar ej i ljus.  
 26-1010 ..... 29:-



**Ergonomiskt gummigrepp**  
**Pilot Gel-X gelbläckpena** 0,7 mm. Blätt gelbläck, gummerat grepp, transparent pennkropp. Osorterade färger.  
 31-2563 ..... 49:-



**NY**  
**Skriver på alla underlag**  
**Pilot Permaball** med svart, permanent bläck utan lösningsmedel. Skriver på en mängd underlag som t.ex. metall, keramik och papper. Skrivkula av tungsten och gummerat grepp.  
 31-3556 ..... 19:-



**NY**  
**Arkivbeständigt, mjukt bläck**  
**Pilot Dr.Grip kulspetspena** med lättskrivet, oljebaserat och arkivbeständigt bläck. Mjukt, gummerat grepp. Osorterade färger.  
 31-3557 ..... 67:-



**Skönt gummigrepp**  
**Pilot Super Grip stiftpena** med rörligt stödrör som skyddar stiftet från brott. Svart gummerat, räfflat grepp. Pennorna har radertopp.  
 31-1082 Stiftdiameter 0,5 mm ..... 19:-  
 31-1083 Stiftdiameter 0,7 mm ..... 19:-



**Supermjukt stift**  
**Pilot Easy-Lead stiftpena** 0,7 mm. Stiftet i pennan känns extra mjukt och har mycket bra svärta. Skrivkänsla utöver det vanliga! Transparent pennkropp. Osorterade färger.  
 31-2596 ..... 22:-

**Utbytespatron** för bläckpena. Blå.  
 Nr Passar Pris  
 31-1592 G2, G2ex, Vega Gel, X-Gel, Alpha Gel..... 13:-  
 31-1593 Vega, Rexgrip ..... 7:-  
 31-3563 Dr.Grip..... 15:-

**Blyertsstift till stiftpennor.**  
 21-2844 Stift 0,5 HB 24 st..... 19:-  
 21-2845 Stift 0,7 HB 24 st..... 19:-  
 31-3558 Stift 0,9 HB 36 st..... 25:-





## STOKVIS TAPES

**Förpackningstejp**, miljövänlig, Tystavrudd. Längd 66 m.

36-1051	38 mm	Brun	19:-
36-1052	50 mm	Brun	26:-
36-1053	38 mm	Transparent	19:-
36-1054	50 mm	Transparent	26:-

**Halkskyddstejp** som halkskydd överallt där halkrisk förekommer.

Nr	Färg	Bredd	Längd	Pris
36-1007-1	Svart	25 mm	5 m	69:-
31-3416	Gul/Svart	50 mm	5 m	69:-

**Vävttejp**, Plastbelagd all-roundtejp av väv för tätning, reparationer m.m. Vattenfast. 50 mm x 10 m.

34-3140	Silver	29:-
31-949	Svart	29:-

**Monteringstejp**, dubbelhäftande skumtejp för permanent montering av speglar, kroker m.m. 19 mm x 5 m.

36-1004	39:-
---------	------

**Vävttejp Professionell** av mycket hög kvalitet. Speciellt anpassad för mer krävande uppgifter. 50 mm x 50 m.

Nr	1 st	10 st
31-3414	98:-	890:-

**Varningstejp** av PVC-folie. För all slags varsel. 50 mm x 25 m.

34-3141	59:-
---------	------



### Refill 36-851

Nr	BxDxH	Vikt	Pris
36-849	14x6x6 cm	380 g	19:-
36-850	9x3,5x4,5 cm	26 g	17:-

**Tejphållare**, handmodell. Inkl. tejp 19 mm x 33 m.

21-2856	21:-
---------	------

**Förpackningstejp** med hållare, 50 mm x 20 m.

31-1934	Transparent	19:-
31-1935	Brun	19:-



**Häftmassa**. Ersättning för tejp, häftkuddar, magnet m.m.

26-884	21:-
--------	------

**Monteringstejp**, dubbelhäftande och superstark. Sammanfogar eller monterar de flesta material: metall, glas, lackerat trä och plast. Kan i många fall ersätta skruvade/spikade förband samt nitning. Tål de flesta lösningsmedel. Klarar -30°C till +150°C samt fukt och UV-ljus. 12 mm x 2,5 m.

31-1633	49:-
---------	------



**Dokumenttejp**, osynlig vid kopiering, åldersbeständig, skrivbar och osynlig på vitt papper. Gulnar ej.

31-3276	19 mm x 33 m	3-pack	39:-
---------	--------------	--------	------

**Kontor/Hushållstejp**, starkt häftande, osynlig vid kopiering.

36-851	19 mm x 33 m	3-pack	19:-
31-3278	15 mm x 66 m	3-pack	19:-

**Mattejp**, dubbelhäftande för läggning av mattor. En all-roundtejp. Bredd 50 mm.

36-1009	5 m	39:-
31-243	25 m	49:-

**Tejphållare** av plast. Försett med friktionsdämpare och en böjbar plastplatta som vid avrivning trycker tejp mot ytan. Passar för tejpbredd 38 och 50 mm. Inkl. tejp 50 mm x 66 m.

31-244	69:-
--------	------

**Ritsats** i 4 delar av transp. plast. Linjal 30 cm tvärgaderad, vinklar: 45°/17 cm och 60°/24 cm samt gradskiva: 180°/10 cm.

26-771	39:-
--------	------

**Linjal** i glasklar polystyrol, lacett med svart gradering mm/cm. Med tuschkant. Längd 30 cm.

31-3324	10:-
---------	------

**Magnettejp** med hållare. Ska-pa t.ex. dina kylskåpsmagneter m.m. 19 mm x 8 m.

31-3569	49:-
---------	------

## 19:-



## 49:-



## 17:-



## 19:-



## 21:-



## 10:-



**Fototejp**, Glasklar dubbelhäftande tejp utan skyddspapper för montering av foton, plakater och andra lättare föremål. Lev. med hållare. 12 mm x 7,5 m.

36-1001	39:-
---------	------

**Fästkuddar Poster strips**. För uppsättning av affischer, kalendrar, foton m.m. utan hålstift eller tejp. Lämnar inga feta fläckar. 20-pack.

21-2864	39:-
---------	------

**Plastknoppar**, självhäftande och elastiska. Dämpar ljud vid stängning av luckor. Gör att mindre föremål inte glider på glatta underlag.

21-2865	Ljuddämpare 8 mm	28-pack	28:-
21-2866	Anti-glidknopp 12 mm	18-pack	28:-

**Nyckelring** med LED-ficklampa. Batterityp 3xSR41.

31-3431	49:-
---------	------



**Nyckelring** med rött ljus. Utbytbara ringar som skiftas lätt. Totalt 5 st ringar.

31-1166	29:-
---------	------

**Nyckelbricka**, 6-pack.

31-1646	15:-
---------	------

**Nyckelring**, 4 st sorterade.

21-2678	16:-
---------	------

**Nyckelring** med varierande ljuseffekter och färger. Batterityp 4xSR44.

31-2693	59:-
---------	------

**Nyckelrem** med karbinhake och fästrem för mobiltelefon, kamera m.m. Tryck och sömmar i reflex-material. Svart, blå, röd, gul. Lev. i sorterade färger.

31-1893	19:-
31-2558	26:-

**Nyckelrem** med karbinhake. Röd, blå, grön. Lev. i sorterade färger.

31-1893	19:-
---------	------



**Dokumentskåp** Secure Line DST50. Certifierat av Statens Provningsanstalt i 60P (60 minuter) enl. Nordisk standard NT Fire 017. Plats för 4 stående A4-pärmar samt utdragbar låda. Dubbla låskolvar. Elektroniskt kodlås som drivs av 4xR6-batterier. Mått BxDxH 367x453x497 mm, 29 liter. Vikt 47 kg.

31-2311	1990:-
---------	--------

**Säkerhetsskåp** Secure Line för inbrottsfördrojande skydd av t.ex. kontanter och värdeföremål. Dubbla låskolvar. Elektroniskt kodlås som drivs av 4xR6-batterier. Kan med fördel förankras i golv eller vägg, skruvar medföljer. Mått BxDxH 350x250x250 mm, 17 liter. Vikt 14 kg.

31-3649	795:-
---------	-------

**Nyckelskåp** av beige-lackerad plåt med lås och 2 nycklar. Krokar för 36 nycklar. Mått BxDxH 18x6x25 cm.

31-3412	149:-
---------	-------

**Kassaskrin** av svartlackerad plåt med lås och 2 nycklar. Myntinsats med 8 fickor. Mått BxDxH 25x18x9 cm.

31-3413	149:-
---------	-------

**Sparbössa** med lås och 2 nycklar. Mått BxDxH 125x95x65 mm.

31-3420	Blå	69:-
31-3421	Röd	69:-

**Nyckelring** med varierande ljuseffekter och färger. Batterityp 4xSR44.

31-2693	59:-
---------	------

**Nyckelrem** med karbinhake och fästrem för mobiltelefon, kamera m.m. Tryck och sömmar i reflex-material. Svart, blå, röd, gul. Lev. i sorterade färger.

31-1893	19:-
31-2558	26:-

**Nyckelrem** med karbinhake. Röd, blå, grön. Lev. i sorterade färger.

31-1893	19:-
---------	------



**3M**

**Post-it**, självhäftande lappar som kan fästas nästan var som helst, tas bort, flyttas och fästas igen. 100 ark.

Nr	Mått	Färg	1 st	10 st
26-866	76x76 mm	Gul	16:-	98:-
21-2858	76x76 mm	Grön	16:-	98:-
26-868	76x102 mm	Gul	19:-	125:-
21-2860	76x127 mm	Grön	21:-	159:-

**Post-it Z**, 100 ark.

Nr	Mått	Färg	1 st	10 st
31-245	76x76 mm	Gul	18:-	115:-

**Post-it Kub** med olika färger. Mått 76x76 mm, 450 ark.

**Post-it Hjarta** i tre färger. Mått 70x70 mm, 225 ark.

**Post-it för planeringskalender** med olika färger. Innehåller 100 st 12x43 mm, 25 st 76x25 mm, 25 st 76x50 mm.

21-2857 ..... 69:-

**Post-it Super Sticky** med extra stark häftförmåga för t.ex. flyttkartonger, emballage, kylskåp m.m. Gul, 75 ark.

Nr	Mått	1 st	10 st
31-3655	76x76	16:-	98:-
31-3654	100x100	19:-	125:-



**Överstrykningspenna**  
Post-it med index.

Skuren spets 2-4 mm, 150 indexflikar. Lämplig vid föreläsningar m.m.

31-2581 ..... 39:-

**29:-**

**Överstrykningspenna** i sats med 4 färger. Fax- och kopiesäker.  
26-1168 ..... 29:-

**Konferensmapp med kalkylator.** Svart konstläder med vadderad utsida och dragkedja. Dokumentfack, fack med dragkedja, småfack för visitkort m.m. Blockhållare. Mått hopvik 25x35 cm.

31-2043 ..... 98:-

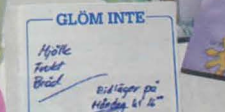

36-1334

31-1085

31-1670

31-1653

31-1085

31-1653

31-1653

31-1653

31-1653

31-1653

31-1653

31-1653

31-1653

31-1653

31-1653

31-1653

31-1653

31-1653

31-1653

31-1653

31-1653

31-1653

31-1653

31-1653

31-1653

31-1653

31-1653

31-1653

31-1653



31-1670

31-1653

31-1085

31-1653

31-1085

31-1653

31-1653

31-1653

31-1653

31-1653

31-1653

31-1653

31-1653

31-1653

31-1653

31-1653

31-1653

31-1653

31-1653

31-1653

31-1653

31-1653

31-1653

31-1653

31-1653

31-1653

31-1653

31-1653

31-1653



22:-

31-1852

31-1853

31-1854

31-1854

31-1854

31-1854

31-1854

31-1854

31-1854

31-1854

31-1854

31-1854

31-1854

31-1854

31-1854

31-1854

31-1854

31-1854

31-1854

31-1854

31-1854

31-1854

31-1854

31-1854

31-1854

31-1854

31-1854

31-1854

**Pärm** med tygöverklädd trärygg.  
38-306-1 Svart ..... 22:-  
38-306-3 Röd ..... 22:-  
38-306-4 Grön ..... 22:-  
38-306-5 Blå ..... 22:-  
38-306-9 Gul ..... 22:-  
38-306-136 Vinröd ..... 22:-

**Register** med plastade flikar.  
28-310 A-O ..... 29:-  
28-309 1-12 ..... 19:-  
31-3349 1-20 ..... 29:-  
28-909 1-31 ..... 29:-

**Register** i kraftig, frostad PP-plast med svart fliktryck utan rubrikblad.  
31-1852 1-12 ..... 29:-  
31-1853 1-31 ..... 59:-  
31-1854 A-O ..... 39:-

**Register** med oplastade flikar, 24 ark A-O.  
28-307 ..... 10:-

**Penna** för 36-1334 och 31-1653.  
31-1085 ..... 17:-

**Anteckningsblock**, A6 med magnetfäste.  
31-1670-1 "Komma ihåg" 25:-  
31-1670-2 "Måste göras" 25:-  
31-1670-3 "Handla hem" 25:-  
31-1670-4 "Meddelande" 25:-

**Korrigeringsstejp** med vidbart huvud för både vänster- och högerhänta. Längd 8,5 m, bredd 4,2 mm.  
31-1904 ..... 29:-

**Korrigeringsfärg**, 20 ml.  
21-2855 ..... 19:-

**Korrigeringspenna**. För små och precisa textändringar, 9 ml.  
21-2852 ..... 27:-

**Resärmapp A4** i polypropylenplast. Mappen har en läsning som gör att den inte öppnar sig när den är full.  
31-1181-1 Rökfärgad... 19:-  
31-1181-2 Transparent 19:-  
31-1181-3 Blå ..... 19:-  
31-1181-4 Röd ..... 19:-  
31-1181-5 Gul ..... 19:-

**Ringpärm A4** av frostad PP-plast med 16 mm ringmekanism.  
31-1905-1 Transparent 19:-  
31-1905-2 Rökfärgad 19:-

**Aktmapp A4**, öppen över- och långsida. Transparenta färger, 12 st/förp.  
31-1640 Blå ..... 19:-  
31-1641 Grön ..... 19:-  
31-1642 Rosa ..... 19:-  
31-1643 Gul ..... 19:-

**Klämmapp A4**, blå med frostad framsida.  
31-1644 ..... 10:-



Pärm A4 i hårdpapp med ringmekanism.

31-723-1 Svart ..... 19:-  
31-723-2 Blå ..... 19:-  
31-723-3 Röd ..... 19:-  
31-723-4 Grön ..... 19:-  
31-723-5 Gul ..... 19:-

**Resärmapp** i bigad papp. Sats med 5 olika färger.  
31-729 ..... 49:-

**Registermapp A4** med resår. Färgkodade flikar, 12 st.  
31-724 ..... 59:-

**Tidskriftsamlare A4** av papp. Förpackning med 5 st i olika färger.  
31-731 ..... 59:-

**EU-pärm** av kraftig kartong överdragen med färgad PO-folie. Grepphål i ryggen. Kantskena av stål nertill. Hållmekanism med 80 mm hållstånd. Mått 287x318 mm.  
31-1102-1 Vinröd ..... 29:-  
31-1102-2 Blå ..... 29:-  
31-1102-3 Svart ..... 29:-

**Hålslag RAPID FC-20** med EU-hållning, hållstandard 80 mm, blå.  
31-1054 ..... 59:-

**Signalflik A4** av PP-plast med öppen kortsida samt halvöppen långsida och färgsignal i nedre delen. Multihålad. 10 st/förp.  
31-1850-1 Vit ..... 29:-  
31-1850-2 Blå ..... 29:-  
31-1850-3 Gul ..... 29:-  
31-1850-4 Röd ..... 29:-  
31-1850-5 Grön ..... 29:-

**Omslagsflik A4** av PP-plast. Multihålad, öppen över- och långsida. Lämplig för skydda och förvara tidskrifter m.m. 5 st/förp.  
31-1851 ..... 37:-

**Aktmapp A4**, kopiesäker. Öppen över- och långsida.  
28-686 10-pack ... 25:-  
28-687 100-pack ... 98:-

**Plastflik A4**, kopiesäker. Multihålad öppen översida, förstärkt rygg.  
28-684 10-pack ... 17:-  
28-685 100-pack ... 89:-

**Bälglflik**, transparent med klaff.  
31-3661 ..... 12:-

**Visitkortsflik**, transparent med 8 st fack. 10-pack.  
31-3662 ..... 15:-



NY

31-1850

31-1850

31-1850

31-1850

31-1850

31-1850

31-1850

31-1850

31-1850

31-1850

31-1850

31-1850

31-1850

31-1850

31-1850

31-1850

31-1850

31-1850

31-1850

31-1850

31-1850

31-1850

31-1850

31-1850

31-1850

31-1850

31-1850

31-1850



**Anteckningsblock** med spiralbunden rygg och hård pärm. Linjerat 70 g/m<sup>2</sup> papper, 150 ark. Osorterade färger.

- 31-2811 A4 ..... 35:-  
31-2812 A5 ..... 25:-  
31-2813 A6 ..... 15:-



31-1655

29:-

**Anteckningsblock** med stor spiral och hård pärm. Linjerat A5 med 150 ark.

31-1655 ..... 29:-

**Arkivbox** av papp. Sats med 5 olika färger. Mått BxDxH hopvikt 25x8x32 cm.

31-2645 ..... 39:-

**Notiskub** 900 ark.

31-232 ..... 39:-

**Hushålls-kassabok** med datum, textkolumn, inkomster - utgifter och diverse.

28-743 ..... 28:-

**Kvittensblock A65**, 50 ark.

28-546 ..... 19:-



Från  
19:-

**Ämnesblock.** Spiralbundet med 80 linjerade och 40 rutade ark samt 3 flyttbara delare. Omslag i mönstrad plast.

31-1836-1 A4 Silver 29:-

31-1836-2 A5 Silver 19:-

**Skrivblock** av vitt miljöpapper. Hållade, perforerade, 150 ark.

28-858 Linjerat ..... 39:-

28-859 Rutat ..... 39:-



**Köplista.** 50 ark, 210x90 mm. 2-pack.

31-3266 ..... 15:-

**Telefonblock.** 5-delat, 75 ark, 245x120 mm. 2-pack.

31-3263 ..... 19:-

**Kollegieblock.** 100 ark, 70 g, 1/2 A4 stående.

28-544 ..... 19:-

**Kollegieblock**, 70 ark.

31-2913 Rutat A4 ..... 13:-

31-2914 Linjerat A4 ..... 13:-

31-3264 Linjerat A5 ..... 12:-

31-3265 Rutat A5 ..... 12:-

**Anteckningsblock**, kantlimmade, 100 ark.

31-3257 Linjerat hålrat A4 st. .... 15:-

31-3258 Rutat hålrat A4 st. .... 15:-

31-3259 Rutat A5 st. .... 10:-

31-3260 Linjerat A5 2-pack ..... 19:-

31-3261 Linjerat A6 3-pack ..... 19:-

31-3262 Rutat A6 3-pack ..... 19:-

**Bubbelpåse** av 90 g kraftpapper fodrad med bubbelfolie. Tejpförslutning och rivtråd. 10-pack.

Nr Innermått Pris

31-2641-1 120x215 mm 19:-

31-2641-2 180x265 mm 25:-

31-2641-3 270x360 mm 39:-

**Kuvert**

Nr Storlek Fönster Färg Antal/fp Pris

28-524 S65 H2 Vit 50 ..... 29:-

28-523 S65 Vit 50 ..... 29:-

31-230 C6 Vit 50 ..... 19:-

28-526 C6 Vit 100 ..... 29:-

28-529 C5 Vit 10 ..... 19:-

28-530 C5 Brun 15 ..... 17:-

31-231 C5 H2 Vit 50 ..... 49:-

28-528-2 C5 Vit 100 ..... 69:-

28-528-7 C5 Brun 100 ..... 69:-

28-532 C4 Vit 5 ..... 18:-

28-533 C4 Brun 7 ..... 19:-

28-531-2 C4 Vit 50 ..... 69:-

28-531-7 C4 Brun 50 ..... 69:-



**Lottring 1-100** med tvådelade lotter på förseglad ring och samma nummer på båda lottdelarna.

31-1855 ..... 29:-



**Skärunderlägg** av "självläkande" plastmaterial med rut- och skalindelning. Mått 45x30 cm.

36-371 ..... 98:-

**Gem**, längd 32 mm, 100-pack.

26-993 ..... 12:-

**Gummisnoddar**, 100-pack.

26-509 ..... 10:-

**Gummi**band, 3x90 mm, 500 g.

31-3694 ..... 29:-

**Häftstift**, vita, 200-pack

26-992 ..... 25:-

**Stift** för anslagstavlan, 100-pack.

26-537 ..... 25:-

**Radérgummi**, syntetiska. Sats med 2 st. Ett dubbelt för blyerts och kulspepp, ett grönt för blyerts- och kulpennor m.m. på ritpapper och pannårer.

26-681 ..... 19:-

**Limstift Power Stick.** Vat-

tenbaserat universallim för både mjuka och hårda material t.ex. tyg, trä, plast. Mycket hög vidhäftningsförmåga.

31-1902 ..... 28:-

**Limstift** 20 g. För foton, papper m.m.

36-1335 ..... 19:-



**Visitkortspärm** med plats för 96 kort. Mått 23x13 cm. Svart.

31-1654 ..... 57:-

**Adressbok** av läder, 72 sidor med flikar A-O. Mått 110x155 mm.

31-2642 ..... 89:-



**Boklampa** med lysdiod och hållare som kan fästas i boken, bältet m.m. Mått hopfärd BxDxH 35x18x120 mm. Batterityp 3xSR44.

31-3565 ..... 49:-

**Pennvässare** bordsmodell med självmatning och autostopp. Inställbar för pennor 8-12 mm samt fem olika spetsvinklar.

31-3650 ..... 98:-

**Pennvässare** med 2 hål, diam. 7,5 och 12,5 mm. Mått BxDxH 55x22x74 mm.

31-3419 ..... 17:-



**Häftapparat Rapid E28** för 26/6 klammer, helstapel.

31-3242 Svart ..... 49:-

31-3243 Vit ..... 49:-

**Häftapparat Rapid E26** för 26/6 klammer, halvstapel.

36-1319 Svart ..... 39:-

36-1320 Vit ..... 39:-

**Häftapparat Rapid F4** för 26/6 klammer, medföljer.

31-739 ..... 29:-

**Häftklammer** typ 26/6 passande de vanligaste häftapparaterna, 5000 st/förp.

36-459 ..... 17:-

**Häftapparat Rapid X-Ray Ultimate** för 26/6 klammer. Halvstapel. Färg blå.

31-1028 ..... 115:-

**Häftapparat Rapid X-Ray** för 26/6 klammer, halvstapel. Färg blå.

31-1899 ..... 47:-

**Klammerborttagare** för häftklammer.

26-996 ..... 10:-

**Håslag Rapid C3**, extra kraftigt, för upp till 35 ark.

31-740 ..... 319:-

**Håslag Rapid C12** för upp till 12 ark.

31-1896 Svart ..... 49:-

31-1897 Vit ..... 49:-

**Håslag Rapid C12 X-Ray** för upp till 12 ark. Blå.

31-1898 ..... 69:-



**Häftapparatsats** med helstapelshäftare, minihäftare, klammerborttagare och 6000 klammer 26/6 till båda apparaterna.

31-1506 ..... 65:-





**Roterande pennställ** med allt för skrivbordet. Pennor, sax, häftapparat, klämmor, linjal, stift, kniv, gem, radergummi och pennvassare.  
**31-2027** ..... 65:-  
**Häftklammer nr 10** till 31-2027. 1000-pack.  
**31-2618** ..... 6:-



**Linjal med kalkylator**, kalender, klocka, alarm och timer.  
**31-2026** ..... 59:-



31-1639

31-730



**Arkivväska** av plast med 12 fack och etiketter. Mått 39x26 cm.  
**31-730** ..... 119:-  
**Arkivväska** av plast med 12 fack. Transparent. Mått 30x24 cm.  
**31-1639** ..... 49:-  
**Arkivväska** med 24 st A4 filförsedda fack i en stabil nylonklädd väska med snäplås och bärhandtag. Ett hemarkiv.  
**31-1661** ..... 149:-

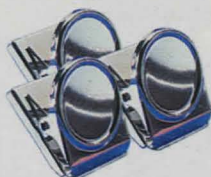

**Magnetklämma** av metall med kraftig magnet. Mått 37x45 mm.  
**35-91 1 st 14:-** 10 st 79:-  
**Magnetklämma** som 35-91 men mått 30x35 mm, 3-pack.  
**31-1645** ..... 19:-



**Dokumenthållare "Page up"**, klarar dokument upp till A3.  
**31-512 Svart** ..... 39:-  
**31-2097 Vit** ..... 39:-  
**31-2098 Blå** ..... 39:-



**Kontorsförvaringsserie** i plast. Form och funktion för skrivbordet.  
**31-2082-1 Brevkorg** Blå ..... 29:-  
**31-2083-1 Tidskriftssamlare** Blå ..... 29:-  
**31-2084-1 Pennkopp, 80x102 mm** Blå ..... 19:-  
**31-2082-2 Brevkorg** Transparent ..... 29:-  
**31-2083-2 Tidskriftssamlare** Transparent ..... 29:-  
**31-2084-2 Pennkopp, 80x102 mm** Transparent ..... 19:-  
**31-2082-3 Brevkorg** Svart ..... 29:-  
**31-2083-3 Tidskriftssamlare** Svart ..... 29:-  
**31-2084-3 Pennkopp, 80x102 mm** Svart ..... 19:-



**Tidskriftssamlare** av papp, A4. Förpackning med 10 st.  
**38-583** ..... 98:-



**Tidskriftssamlare**, mått BxDxH 80x255x315 mm.  
**31-1255-1 Vit** ..... 29:-  
**31-1255-2 Svart** ..... 29:-



**Brevkorg** av plast. Mått BxDxH 255x340x55 mm. Stapelbar.  
**34-1157-1 Svart** ..... 29:-  
**34-1157-2 Vit** ..... 29:-  
**Tidskriftssamlare** av plast, mått BxDxH 80x240x320 mm.  
**34-1158-1 Svart** ..... 29:-  
**34-1158-2 Vit** ..... 29:-



**Kontorsförvaringsserie** i plast. Form och funktion för skrivbordet.  
**31-2082-1 Brevkorg** Blå ..... 29:-  
**31-2083-1 Tidskriftssamlare** Blå ..... 29:-  
**31-2084-1 Pennkopp, 80x102 mm** Blå ..... 19:-  
**31-2082-2 Brevkorg** Transparent ..... 29:-  
**31-2083-2 Tidskriftssamlare** Transparent ..... 29:-  
**31-2084-2 Pennkopp, 80x102 mm** Transparent ..... 19:-  
**31-2082-3 Brevkorg** Svart ..... 29:-  
**31-2083-3 Tidskriftssamlare** Svart ..... 29:-  
**31-2084-3 Pennkopp, 80x102 mm** Svart ..... 19:-



**Papperskorg** av plast, 14 liter.  
**31-1825-1 Svart** ..... 35:-  
**31-1825-2 Vit** ..... 35:-

**Skrivbordsunderlägg**, undersida i skumplast, ger en mjuk och behaglig skrivkänsla. Mått 53x40 cm.  
**31-1094-1 Blå** ..... 59:-  
**31-1094-2 Svart** ..... 59:-



69:-

**Målarläda PAINTNET 150 delar** med t.ex. vaxkritor, färg- och fiberpennor, vattenfärger, oljepastellkritor, sax, linjal m.m. Motiv att färglägga kan hämtas på Internet. Giftrifärg.  
**31-1244** ..... 69:-



**Ansiktsmålning**. Sats med 10x3,5 ml färgkoppar i 9 kulörer, 3 kritor, glittergel, pensel och svamp.  
**31-2684** ..... 98:-  
**Pilot ansiktsmålningspennor** med 6 st olika kulörer. Mjuk färg som lätt tvättas bort med varmt vatten. Testade och godkända enl. gällande EU-regler.  
**31-3652 89:-**

**Vattenfärg** med 6 stora, giftfria täckfärgskakor.  
**31-2689** ..... 53:-  
**Färgpennor 12-pack** som klarar 60 dagar utan "huv".  
**31-1499** ..... 19:-  
**Vaxkritor 24-pack**, giftfria.  
**31-2685** ..... 16:-  
**Färgpennor XXL 12-pack** med 5 mm tjockt stift. Lev. med pennvassare.  
**31-3651** ..... 39:-

**Färgpennor 48-pack**, 7 olika modeller: Standard, neon, glitter, lukt, pärlemor, pastell och metallisk.  
**31-2326** ..... 119:-



**Målarläda PAINTNET 150 delar** med t.ex. vaxkritor, färg- och fiberpennor, vattenfärger, oljepastellkritor, sax, linjal m.m. Motiv att färglägga kan hämtas på Internet. Giftrifärg.  
**31-1244** ..... 69:-



**Ansiktsmålning**. Sats med 10x3,5 ml färgkoppar i 9 kulörer, 3 kritor, glittergel, pensel och svamp.  
**31-2684** ..... 98:-  
**Pilot ansiktsmålningspennor** med 6 st olika kulörer. Mjuk färg som lätt tvättas bort med varmt vatten. Testade och godkända enl. gällande EU-regler.  
**31-3652 89:-**

**Deckortejp** med hållare. Transparent tejp med tryck. Förgyljer gratulationskort, presenter brev m.m. 19 mm x 3,8 m.  
**31-3653-1 Hjärtan** ..... 19:-  
**31-3653-2 Nalle Puh** ..... 19:-  
**31-3653-3 Princess** ..... 19:-



**Spiralblocksats** med 2 spiralblock (A5 och A7), glitterpenna och litet block med nyckelring.  
**31-2673 Stjärnor** ..... 29:-  
**31-2674 Hjärtan** ..... 29:-

**Pennfodral** av svart syntetmaterial. Mått 65x195 mm.  
**31-3568** ..... 25:-

**Bokplast** med holografisk effekt. Förklitrad. Osorterade färger. Mått 33 cm x 1 m.  
**31-1147** ..... 19:-  
**Bokplast**, 40 cm x 2 m.  
**31-1648 Osort. färger** 13:-  
**31-1649 Transparent.** 13:-  
**Boketiketter**, 8 st/ark.  
**31-1163** ..... 13:-

**Anslagstavla** med aluminiumram. Mått 60x45 cm.  
**31-3567-1 Whiteboard (magnetisk)** 69:-  
**31-3567-2 Kork** ..... 69:-

**Anslagstavla** med aluminiumram. Mått 60x45 cm.  
**31-3567-1 Whiteboard (magnetisk)** 69:-  
**31-3567-2 Kork** ..... 69:-

**Färgpennor 100-pack** med fiberspets och ventilerad huv. Giftrifärg.  
**31-1505** ..... 39:-  
**Hobbyrulle** med 40 m klorrifrit papper, bredd 47 cm.  
**31-2646** ..... 29:-



Målarlåda Akryl med 18 färgtuber, målarknivar, penslar, palett, pannå och kilram med duk. 31-2754 ..... 179:-



**179:-**



**Fältstaffli, extra kraftigt** i rödbok. Fungerar även utmärkt som ateljéstaffli. Försedd med bärhandtag och kraftiga spännrattar. Högsta höjd 180 cm, största tavelhöjd 105 cm. Längd hopfällt 93 cm. 31-3333 ..... 698:-

**Fältstaffli** av rödbok. Högsta höjd 189 cm, största tavelhöjd 115 cm. Längd hopfällt 87 cm. Vikt 1,5 kg. 46-166 ..... 198:-

**Ateljéstaffli** i rödbok. Ett rejält och stadigt staffli i vackert utförande. Hög- och sänkbart. Största tavelhöjd 140 cm. 46-986 ..... 798:-

**Bordsstaffli** av rödbok. Hög 45/78 cm. Bredd 40 cm. Största tavelhöjd 66 cm. 46-147 ..... 139:-

**Palett** av trä. Mått 37x27 cm. 37-493 ..... 39:-

**Palett** av plast med 7 färgskålar och 3 blandfat. Mått 22x33 cm. 36-46 ..... 29:-

**Avrivnings-palett** med 50 ark vaxat papper för engångsbruk. Mått 24x32 cm. 36-237 ..... 59:-

**Palettkopp** med klämfäste. 26-238 Dubbel ..... 29:-

**Palettkniv.** Används för att blanda färg på paletter. 26-157 ..... 43:-

**Målarkniv**, böjd, används i s.k. vått måleri för pastosa (tjocka) relieffeffekter. 26-802 ..... 43:-

26-803 ..... 43:-

**Målar- & palettknivsats**, 5-pack. 31-338 ..... 98:-



**Syntetpensel** med långt skaft. En allround-pensel lämplig för hobbyfärger.

Nr	Storlek	Bredd	Form	Pris
26-936	2	2,00 mm	Flat	39:-
26-937	4	3,00 mm	Flat	39:-
26-938	6	5,00 mm	Flat	45:-
26-939	8	6,50 mm	Flat	49:-
26-940	10	9,00 mm	Flat	65:-
26-941	12	11,00 mm	Flat	73:-
26-942	14	13,00 mm	Flat	73:-
26-943	16	13,20 mm	Flat	75:-
26-927	00	1,00 mm	Rund	25:-
26-928	1	1,50 mm	Rund	27:-
26-929	2	1,75 mm	Rund	28:-
26-930	3	2,00 mm	Rund	29:-
26-931	4	2,50 mm	Rund	29:-
26-932	6	3,50 mm	Rund	36:-
26-933	8	4,75 mm	Rund	47:-
26-934	10	6,25 mm	Rund	59:-
26-935	12	7,75 mm	Rund	67:-

**Solfjäderpensel, svinborst** Laverpensel, naturhår rund storlek 6. 31-571 ..... 69:-

**Laverpensel, naturhår** medium. 31-572 ..... 87:-



**Mårdhårspensel** med kort skaft. En akvarellmålningpensel tack vare sin goda färgupptagningsförmåga.

Nr	Storlek	Bredd	Pris
26-956	00	1,00 mm	29:-
26-957	1	1,50 mm	34:-
26-958	2	1,75 mm	37:-
26-959	3	2,00 mm	39:-
26-960	4	2,50 mm	44:-
26-961	6	3,50 mm	59:-

**Blandhårspensel** av mård/syntet, med kort skaft. En akvarellmålningpensel när högsta mårdhårskvalité ej krävs.

Nr	Storlek	Bredd	Pris
26-962	00	1,00 mm	19:-
26-963	0	1,25 mm	21:-
26-964	2	1,50 mm	23:-
26-965	4	1,75 mm	24:-
26-966	6	2,00 mm	26:-

**Svinborstspensel** med långt skaft (ca 30 cm). Främst avsedd för olja- och akrylmålning.

Nr	Storlek	Bredd	Form	Pris
26-944	2	6 mm	Flat	39:-
26-945	4	10 mm	Flat	47:-
26-946	6	12 mm	Flat	57:-
26-947	8	15 mm	Flat	62:-
26-948	10	20 mm	Flat	83:-
26-949	12	25 mm	Flat	113:-
26-950	2	3 mm	Rund	39:-
26-951	4	4 mm	Rund	47:-
26-952	6	6 mm	Rund	56:-
26-953	8	8 mm	Rund	64:-
26-954	10	10 mm	Rund	79:-
26-955	12	12 mm	Rund	108:-
26-227-2	2	5 mm	Flat. Tråvitt skaft	13:-
26-227-4	4	6 mm	Flat. Tråvitt skaft	13:-
26-227-6	6	7 mm	Flat. Tråvitt skaft	13:-
26-227-8	8	8 mm	Flat. Tråvitt skaft	13:-
26-227-10	10	9 mm	Flat. Tråvitt skaft	15:-
26-227-12	12	10 mm	Flat. Tråvitt skaft	16:-
26-227-16	16	12 mm	Flat. Tråvitt skaft	21:-
26-227-20	20	13 mm	Flat. Tråvitt skaft	27:-



**Svinborstsats** bestående av 9 penslar. Penselbredd 3-15 mm. Skaftlängd 19-27 cm. 26-505 ..... 59:-

**Svinborstsats** bestående av 4 penslar. Skaftlängd 30 cm. Penselbredd 2 och 8 mm, rund + 10 och 16 mm, flat. Avsedda för olja- akrylmålning. 26-1312 ..... 185:-

**Blandhårssats** (mård/syntet) bestående av 12 penslar lämpliga för akvarellmålning. Penselbredd 2-8 mm. Skaftlängd 18-22 cm. 26-504 ..... 49:-

**Svinborstsats** bestående av 12 penslar. Penselbredd 4-22 mm. Skaftlängd 28-34 cm. 26-506 ..... 79:-



**79:-**





**298:-**

**REEVES**  
Oil Painting Easel Set

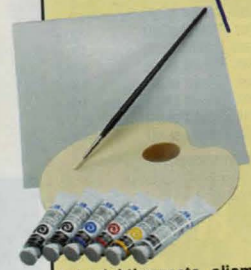

**Målarsats olja** med bordsstaffli, 12x12 ml oljefärgtuber, 75 ml målarmedium, 3 st pannåer, palett, målarkniv, 4 st penslar, skisspenna och instruktioner.  
31-2587 ..... 298:-



**Oljefärgsats** med 12x12 ml oljefärgtuber. En introduktion till Louvre's kvalitetsoljafärger.  
31-99 ..... 79:-



**Oljefärgsats** innehåller 5x40 ml FINE oljefärgtuber.  
31-1209 ..... 149:-

**Oljefärg FINE**, en oljefärg i högsta kvalitet. Finns i 35 noggrant utvalda kulörer i 40 ml tuber. FINE oljefärger är en färg med smidig konsistens, god ljusåktighet och bra blandningsförmåga mellan kulörerna.

- |                                 |         |                              |         |
|---------------------------------|---------|------------------------------|---------|
| 31-1207-1 Lemon Yellow 169      | ** T/O  | 31-1207-14 Primary Blue 063  | *** O   |
| 31-1207-2 Primary Yellow 153    | *** T/O | 31-1207-15 Sapphire Blue 048 | *** O   |
| 31-1207-3 Medium Yellow 198     | *** T/O | 31-1207-16 Cobalt Blue 064   | *** O   |
| 31-1207-4 Sahara Yellow 194     | *** T/O | 31-1207-17 Phtalo Blue 095   | *** T   |
| 31-1207-5 Flesh Tint 301        | *** O   | 31-1207-18 Ultra Marine 043  | *** T/O |
| 31-1207-6 Orange 201            | *** T/O | 31-1207-19 Prussian Blue 046 | *** T   |
| 31-1207-7 Cadmium Red 799       | *** O   | 31-1207-20 Blue Violet 604   | *** T/O |
| 31-1207-8 Red Vermilion 393     | *** T/O | 31-1207-21 Light Green 556   | *** T   |
| 31-1207-9 Bright Red 396        | *** T/O | 31-1207-22 Medium Green 169  | *** T/O |
| 31-1207-10 Primary Red 437      | *** T/O | 31-1207-23 Viridian 529      | *** T   |
| 31-1207-11 Carmine Red 327      | *** T/O | 31-1207-24 Sap Green 552     | *** T   |
| 31-1207-12 Alizarin Crimson 343 | *** T   | 31-1207-25 Terre Verte 483   | *** O   |
| 31-1207-13 Madder Lake 326      | *** T   | 31-1207-26 Naples Yellow 190 | *** T/O |



**Penseltvätt**. Ofärgad, luktfri och aromfri vätska. Snabbt nedbrytbar i naturen. Ersätter terpentin och lacknafta vid spädning av olje- och akrydfärg. Plastflaska 250 ml.  
26-988 ..... 37:-

**Mellanfernis**. Används vid skiktmåleri samt t ex på oljemålningar där färgen "slagit in", dvs. tappat sin lyster för att erhålla en jämn glans.  
26-1233 ..... 57:-

**Tavelfernis**. Denna tavelfernis är tänkt som toppskikt på oljemålningar där man vill ha ett extra skydd samt en blank yta. En oljemålning bör torka minst 6 månader innan den fernissas.  
26-1234 ..... 57:-

**Rå linolja**, flaska 75 ml.  
26-233 ..... 39:-

**Målarmedium**. Oljefärg som förtunnas med målarmedium får mer djup och lyster. Påskyndar även torkningen.  
26-1232 ..... 47:-

**Färgkoder för olja och akryl.**  
T = transparent  
T/O = halvtäckande  
O = täckande  
\*\* = extremt ljusåktade färger även om de är nedtonade  
\*\*\* = mycket ljusåktade färger



**29:-**

- |  |       |
|--|-------|
| 31-1207-27 Yellow Ochre 302                | *** O |
| 31-1207-28 Red Ochre 306                   | *** O |
| 31-1207-29 Raw Sienna 482                  | *** O |
| 31-1207-30 Burnt Sienna 481                | *** O |
| 31-1207-31 Raw Umber 478                   | *** O |
| 31-1207-32 Burnt Umber 477                 | *** O |
| 31-1207-33 Ivory Black 269                 | *** O |
| 31-1207-34 Titanium White 008              | *** O |
| 31-1207-35 Titanium Zinc 013               | *** O |
| Oljefärg FINE Titan/Zinkvit 150 ml. *** O. |       |
| 31-1208 ..... 79:-                         |       |



**298:-**



**Målarsats akryl** med bordsstaffli, 12x12 ml akrylfärgtuber, 3 st pannåer, palett, 2 st målarknivar, 4 st penslar, skisspenna och instruktioner.  
31-2586 ..... 298:-



**Akrylfärgsats** innehåller 5x40 ml FINE akrylfärgtuber.  
31-1205 ..... 155:-

**Akrylfärgsats**. Innehåller 12x10 ml akrylfärgtuber. En introduktion till Louvre's akrylfärger i hög kvalitet.  
31-100 ..... 69:-

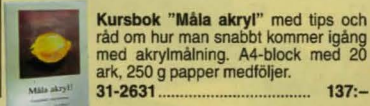

**Kursbok "Måla akryl!"** med tips och råd om hur man snabbt kommer igång med akrylmålning. A4-block med 20 ark, 250 g papper medföljer.  
31-2631 ..... 137:-

**Akrylfärg FINE**, en akrylfärg i högsta kvalitet. Finns i 35 noggrant utvalda kulörer i 40 ml tuber. FINE akrylfärger är en färg med smidig konsistens, god ljusåktighet och bra blandningsförmåga mellan kulörerna. Kort torktid.

- |                                 |         |                                 |         |
|---------------------------------|---------|---------------------------------|---------|
| 31-1199-1 Lemon Yellow 169      | *** T   | 31-1199-13 Cobalt Blue 030      | *** O   |
| 31-1199-2 Primary Yellow 153    | *** T   | 31-1199-14 Cerulean Blue 065    | *** O   |
| 31-1199-3 Cadmium Yellow 158    | *** T/O | 31-1199-15 Primary Blue 063     | *** T/O |
| 31-1199-4 Sahara Yellow 194     | *** T   | 31-1199-16 Prussian Blue 046    | *** T   |
| 31-1199-5 Flesh Tint 301        | *** O   | 31-1199-17 Sapphire Blue 048    | *** T   |
| 31-1199-6 Orange 201            | *** T   | 31-1199-18 Warm Green 534       | *** T   |
| 31-1199-7 Cadmium Red Light 361 | *** O   | 31-1199-19 Light Green 556      | *** T   |
| 31-1199-8 Cadmium Red 420       | *** T/O | 31-1199-20 Brilliant Green 558  | *** O   |
| 31-1199-9 Alizarin Crimson 328  | *** T   | 31-1199-21 Green Chromoxide 542 | *** O   |
| 31-1199-10 Permanent Violet 631 | *** T   | 31-1199-22 Sap Green 552        | *** O   |
| 31-1199-11 Blue Purple 045      | *** O   | 31-1199-23 Naples Yellow 190    | *** O   |
| 31-1199-12 Ultra Marine 043     | *** T   | 31-1199-24 Yellow Ochre 302     | *** O   |
|                                 |         | 31-1199-25 Red Ochre 306        | *** O   |



**Akrylfärg Basics matt** är en högtäckande, helmat färg. Vattenlöslig innan torkning, vattenfast efter torkning. Blandbar. "Flow Formula"-konsistens för målning av större ytor t.ex. väggmålningar. **Färger:** Titanvit, guld, silver, primärgul, primärblå, primärröd, violett, ftalogrön, bränd umbra, elfenbenssvart. 200 ml. **Ange färg.**  
31-1768 ..... 79:-



**Akrylmedium matt**. Transparent gelmedium som blandas i akrylfärg för att göra färgen tjockare och mattare. Fördröjer torktiden. 200 ml.  
31-2629 ..... 65:-

**Akrylmedium blank**. Extra tjockt gelmedium som gör akrylfärg tjockare, mer transparent och blankare. Fördröjer torktiden. 200 ml.  
31-2630 ..... 65:-

**Akrylmedium/fernis**. Detta medium används för spädning av akrylfärg då man önskar bättre utflytning och lyster. Samma medium används också som slutfäris då en sådan önskas.  
26-1235 ..... 49:-



**39:-**









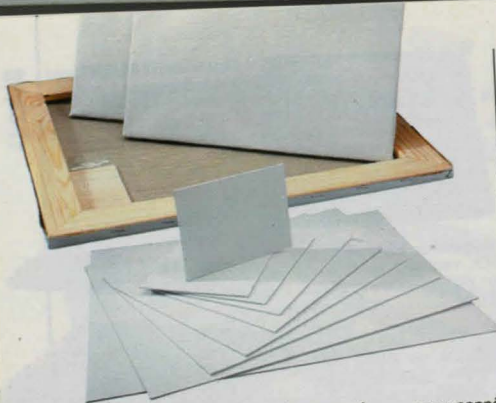

**Kilram med uppspänd linneduk** av 100% linne, trådtät het 10 trådar inslag/cm varp och en omålad ytvtikt av 280 g/m<sup>2</sup>. Medelgrov grång.

31-1767-3	F3	49:-	36-56-2	F2	23:-
31-1767-4	F4	57:-	36-56-3	F3	25:-
31-1767-5	F5	59:-	36-56-4	F4	25:-
31-1767-6	F6	65:-	36-56-5	F5	35:-
31-1767-8	F8	69:-	36-56-6	F6	39:-
31-1767-10	F10	89:-	36-56-8	F8	45:-
31-1767-12	F12	99:-	46-56-10	F10	55:-
31-1767-15	F15	110:-	46-56-12	F12	65:-
31-1767-20	F20	129:-			
31-1767-40	F40	249:-			
31-1767-16	L6	59:-			
31-1767-18	L8	69:-			
31-1767-110	L10	79:-			
31-1767-112	L12	99:-			
31-1767-115	L15	110:-			
31-1767-120	L20	129:-			
31-1767-140	L40	229:-			

Från **29:-**



**Galleriduk.** Uppspänd, mediumgrångad målarduk av 100% bomull med 38 mm hög, målningsbar kant. Duken är universalgrundad och lämpar sig för målning med olje-, akryl- och vinyliärg samt vattenlös oljefärg.

Nr	Storlek	Pris
31-2792-1	15x15 cm	29:-
31-2792-2	20x20 cm	39:-
31-2792-3	30x30 cm	59:-
31-2792-4	40x40 cm	69:-
31-2792-6	50x50 cm	89:-
31-2792-5	30x90 cm	129:-



**Målarduk** i 100% linne, preparerad, mellangrångad och halvsugande. Lämpar sig mest för olja och akryl. Mått 150 cm x 1 m.

**Målarduk,** preparerad bomullsduk för både akryl- och oljemålning. Mått 160 cm x 1 m.

40-5235 ..... 189:-  
40-6052 ..... 98:-

**Dukpannå** uppfostrad med papp-pannå med preparerad målarduk.

36-56-100	F0	19:-
36-56-1	F1	19:-
36-56-2	F2	21:-
36-56-3	F3	23:-
36-56-4	F4	25:-
36-56-5	F5	35:-
36-56-6	F6	39:-
36-56-8	F8	45:-
46-56-10	F10	55:-
46-56-12	F12	65:-

**Ramtejp.** Kraftpapperstejp, 19 mm x 55 mm. 22-3730 ..... 69:-

**Listbleck** för glasning och tavelinramning, 100-pack. 26-156 ..... 39:-

**Tavelhållare,** 39 delar. 31-936 ..... 25:-

**Skiss- och ritningsväska** i grafitfärgad hårdpapp med tryckknappslås och bårhandtag. Lämplig vid transport av skisser, målningar, ritningar m.m.

31-73 45x34 cm (A3) 98:-  
31-74 63x48 cm (A2) 129:-

**Tavelmarkeringskrok.** Ett enkelt hjälpmedel för upphängning av tavlor. Perfekt för tavelgruppering. Häng tavlan på kroken, mätta in läge och tryck till på kroken som har ett markeringsstift. Fäst upp tavlan!

31-3179 ..... 24:-

**Upphängningskrok** som ger stora justeringsmöjligheter med minimal överkan på väggen. 3-pack inkl. spik. 31-3723 ..... 39:-



**Fotoram,** vitfärgad, krackelerad med sandfärgad linnepassepartout. Profilmått 32x25 mm. Fotomått angivet utan resp. med passepartout.

31-3744-1	10x15	6,25x9	49:-
31-3744-2	13x18	9x13	59:-
31-3744-3	18x25	13x18	69:-
31-3744-4	20x25	15x20	79:-



**Fotoram** av obehandlad furu. Måla din fotoram efter eget tycke och smak. Lämpliga färger är allmogefärger.

36-923	10x15	25:-
36-924	13x18	29:-
36-925	18x24	35:-
36-926	21x29,7 (A4)	39:-
31-2969	10x15	35:-
31-2970	13x18	39:-
31-2971	18x24	49:-
31-2972	21x29,7 (A4)	57:-



**Fotoram** av oljad ekfanér. Profilmått 17x22 mm.

31-3720-1	10x15	59:-
31-3720-2	13x18	65:-
31-3720-3	18x24	85:-
31-3720-4	21x29,7 (A4)	98:-
31-3720-5	24x30	110:-
31-3720-6	30x40	139:-

**Hylla** för tex. uppställning av ramar. Mått BxDxH 70x9,5x6 cm.

31-3721 Obehandlad furu ..... 98:-  
31-3722 Oljad ek ..... 169:-



**Ram** av trä, brun, patinerad. Profilmått 45x35 mm, faldsjup 27 mm.

31-3747-3	F3	115:-
31-3747-4	F4	125:-
31-3747-5	F5	135:-
31-3747-6	F6	145:-
31-3747-8	F8	165:-
31-3747-10	F10	189:-
31-3747-12	F12	198:-

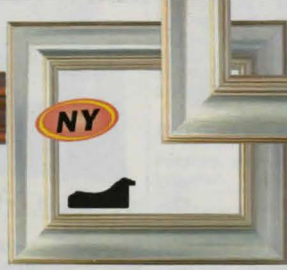

**Ram** av trä, silver, patinerad. Profilmått 75x33 mm, faldsjup 25 mm.

31-3748-3	F3	215:-
31-3748-4	F4	235:-
31-3748-5	F5	255:-
31-3748-6	F6	275:-
31-3748-8	F8	298:-
31-3748-10	F10	345:-
31-3748-12	F12	375:-



**Ram** av trä, brun, patinerad. Profilmått 50x35 mm, faldsjup 20 mm.

31-3746-3	F3	189:-
31-3746-4	F4	198:-
31-3746-5	F5	225:-
31-3746-6	F6	249:-
31-3746-8	F8	279:-
31-3746-10	F10	325:-
31-3746-12	F12	349:-



**Tavla** med träram och glas. Brun, patinerad ram. Blandade blommotiv. Profilmått 35x15 mm, tavelmått 25,5x55,5 cm. Pris per styck. 31-2884 ..... 115:-

**Tavla** med glas och guldfärgad ram. Blandade motiv, 24 st. Konstnär: Claes Caspersson. Profilmått 20x15 mm, tavelmått 10x12 cm. Pris per styck. 31-2895 ..... 29:-

**Tavla** med glas och guldfärgad ram. Blandade motiv, 8 st. Konstnär: Gun Carlsson. Profilmått 20x15 mm, tavelmått 14x18 cm. Pris per styck. 31-2896 ..... 39:-



Från  
**10:-**

**ClipFrame**  
18 x 24 cm  
Profilmått 15x11 mm

**TopArt**  
18 x 24 cm  
Profilmått 15x11 mm

**Frame**  
18 x 24 cm  
Profilmått 15x11 mm

**Bild- och fotohållare, glas** med slipade kanter och passepartout. Kompletterat med bakstycke och upphängningsanordning.

31-2960	10x15	10:-
31-2961	13x18	13:-
31-2962	18x24	16:-
31-2963	20x28	19:-
31-2964	21x29,7 (A4)	22:-
31-2965	24x30	23:-
31-2966	30x40	29:-
31-2967	40x50	47:-
31-2968	50x60	59:-

**Bild- och fotoram av aluminium med glas.** Profilmått 7x18 mm. Passande passepartout t.ex. 36-1377.

**Silver**

31-3336-1	10x15	39:-
31-3336-2	13x18	45:-
31-3336-3	18x24	49:-
31-3336-4	21x29,7 (A4)	65:-
31-3336-5	24x30	69:-
31-3336-6	28x35	72:-
31-3336-7	30x40	95:-
31-3336-8	40x50	125:-
31-3336-9	50x70	175:-

**Guld**

31-3337-1	10x15	39:-
31-3337-2	13x18	45:-
31-3337-3	18x24	49:-
31-3337-4	21x29,7 (A4)	65:-
31-3337-5	24x30	69:-
31-3337-6	28x35	72:-
31-3337-7	30x40	95:-
31-3337-8	40x50	125:-
31-3337-9	50x70	175:-



**Fotoram av trä. Brun, patinerad.** Profilmått 15x14 mm.  
31-2745-1 10x15 ..... 29:-  
31-2745-2 13x18 ..... 37:-  
31-2745-3 18x24 ..... 48:-  
31-2745-4 21x29,7 (A4) 59:-



**Fotoram av trä. Brun, patinerad.** Profilmått 35x18 mm.  
36-1366-1 13x18 ..... 85:-  
36-1366-2 18x24 ..... 98:-  
36-1366-3 24x30 ..... 119:-  
36-1366-4 30x40 ..... 149:-  
36-1366-5 40x50 ..... 195:-  
36-1366-6 50x70 ..... 259:-

**Fotoram av trä. Profilmått 26x11 mm.**  
31-2849 Svart 10x15 ..... 21:-  
31-2850 Svart 13x18 ..... 27:-  
31-2851 Svart 18x24 ..... 29:-  
31-2852 Svart 21x29,7 (A4) 37:-  
31-2853 Vit 10x15 ..... 21:-  
31-2854 Vit 13x18 ..... 27:-  
31-2855 Vit 18x24 ..... 29:-  
31-2856 Vit 21x29,7 (A4) 37:-

**Fotoram av trä. Djup modell, svart.** Profilmått 20x29 mm.  
31-2846 Svart 10x15 ..... 39:-  
31-2847 Svart 13x18 ..... 45:-  
31-2848 Svart 18x24 ..... 49:-

**Fotoram av trä. Oval med inre guldkant.** Profilmått 24x18 mm.  
31-2840 Svart 10x15 39:-  
31-2841 Svart 13x18 47:-  
31-2842 Svart 18x24 59:-  
31-2843 Vit 10x15 39:-  
31-2844 Vit 13x18 47:-  
31-2845 Vit 18x24 59:-



**Foto/dokumenthållare i akryl, 15x11 cm.**  
31-1650 ..... 19:-

**T = Tavelmått, F = Fotomått**

**Passepartout, dubbel av syrafri kartong. Creme/Guld.**

Nr	T	F	Pris
31-3703-1	18x24	9x14	29:-
31-3703-2	24x30	12x17	39:-
31-3703-3	30x40	17x23	59:-
31-3703-4	40x50	23x29	78:-

**Passepartout, dubbel av syrafri kartong. Svart/Silver.**

Nr	T	F	Pris
31-3704-1	18x24	9x14	29:-
31-3704-2	24x30	12x17	39:-
31-3704-3	30x40	17x23	59:-
31-3704-4	40x50	23x29	78:-

**Passepartout av syrafri, åldersbeständig kartong.**

Nr	Färg	T	F	Pris
36-1377-1	Vit	13x18	8x11	16:-
36-1377-2	Vit	18x24	9x14	20:-
36-1377-3	Vit	24x30	12x17	25:-
36-1377-4	Vit	30x40	17x23	29:-
36-1377-5	Vit	40x50	23x29	39:-
36-1377-6	Vit	50x70	29x39	59:-
36-1375-1	Svart	13x18	8x11	16:-
36-1375-2	Svart	18x24	9x14	20:-
36-1375-3	Svart	24x30	12x17	25:-
36-1375-4	Svart	30x40	17x23	29:-
36-1375-5	Svart	40x50	23x29	39:-
36-1375-6	Svart	50x70	29x39	59:-



**Fotoram, bronsfärgad, patinerad.** Profilmått 30x13 mm.  
31-2748-1 10x15 ..... 29:-  
31-2748-2 13x18 ..... 35:-  
31-2748-3 18x24 ..... 48:-  
31-2748-4 21x29,7 (A4) 57:-



**Fotoram, blyfärgad, patinerad.** Profilmått 30x13 mm.  
31-2749-1 10x15 ..... 29:-  
31-2749-2 13x18 ..... 35:-  
31-2749-3 18x24 ..... 48:-  
31-2749-4 21x29,7 (A4) 57:-



**Fotoram av trä. Svart.** Profilmått 15x11 mm.  
31-1840-1 10x15 ..... 19:-  
31-1840-2 13x18 ..... 25:-  
31-1840-3 18x24 ..... 32:-  
31-1840-4 21x29,7 (A4) 43:-



**Fotoram av trä. Syrabets.** Profilmått 15x11 mm.  
31-1842-1 10x15 ..... 19:-  
31-1842-2 13x18 ..... 25:-  
31-1842-3 18x24 ..... 32:-  
31-1842-4 21x29,7 (A4) 43:-



**Fotoram, silver, patinerad.** Profilmått 22x13 mm.  
31-2751-1 10x15 ..... 29:-  
31-2751-2 13x18 ..... 35:-  
31-2751-3 18x24 ..... 45:-  
31-2751-4 21x29,7 (A4) 55:-



**Staffli av rödbok. En dekorativ fotoramshållare!** Höjd 25 cm.  
31-917 ..... 19:-

**Fotoram av trä. Brun.** Profilmått 15x11 mm.  
31-1839-1 10x15 ..... 19:-  
31-1839-2 13x18 ..... 25:-  
31-1839-3 18x24 ..... 32:-  
31-1839-4 21x29,7 (A4) 43:-

**Fotoram av trä. Blå.** Profilmått 15x11 mm.  
31-1843-1 10x15 ..... 19:-  
31-1843-2 13x18 ..... 25:-  
31-1843-3 18x24 ..... 32:-  
31-1843-4 21x29,7 (A4) 43:-

**Fotoram av trä. Vit.** Profilmått 15x11 mm.  
31-1841-1 10x15 ..... 19:-  
31-1841-2 13x18 ..... 25:-  
31-1841-3 18x24 ..... 32:-  
31-1841-4 21x29,7 (A4) 43:-

**Fotoram, champagnefärgad, patinerad.** Profilmått 43x19 mm.  
31-2750-1 10x15 ..... 49:-  
31-2750-2 13x18 ..... 59:-  
31-2750-3 18x24 ..... 75:-  
31-2750-4 21x29,7 (A4) 89:-  
31-2750-5 24x30 ..... 95:-  
31-2750-6 30x40 ..... 115:-



**Fotoram av trä. Brun, patinerad med inre guldkant.** Profilmått 24x19 mm.  
31-2746-1 10x15 ..... 45:-  
31-2746-2 13x18 ..... 49:-  
31-2746-3 18x24 ..... 69:-  
31-2746-4 21x29,7 (A4) 79:-



**Fotoram av trä. Brun, patinerad.** Profilmått 37x16 mm.  
31-2747-1 10x15 ..... 49:-  
31-2747-2 13x18 ..... 59:-  
31-2747-3 18x24 ..... 79:-  
31-2747-4 21x29,7 (A4) 98:-  
31-2747-5 24x30 ..... 105:-  
31-2747-6 30x40 ..... 129:-



**Fotoram av trä. Guld.** Profilmått 15x14 mm.  
31-2752-1 10x15 ..... 29:-  
31-2752-2 13x18 ..... 39:-  
31-2752-3 18x24 ..... 55:-  
31-2752-4 21x29,7 (A4) 69:-



**Fotoram av trä. Silver.** Profilmått 15x14 mm.  
31-2753-1 10x15 ..... 29:-  
31-2753-2 13x18 ..... 39:-  
31-2753-3 18x24 ..... 55:-  
31-2753-4 21x29,7 (A4) 69:-

**N = Ny produkt i årets katalog. 2-års garanti se köpinformation sid 420.**





**Hobbyfärger Lefranc & Bourgeois.** Akrylfärg för hobbymålning på diverse underlag. Satserna innehåller 10 kulörer x 4 ml.

**Färgsats** med blanka kulörer för trä, gips, modellera, trolldag, lera, kartong, tapet m.m.

31-1225 ..... 49:-

**Färgsats** med täckande kulörer för glas, porslin och keramik.

31-1226 ..... 49:-

**Färgsats** för textilier.

31-1228 ..... 49:-

**Glasmålning.** Startsats med 4 burkar transparent färg för hobbymålning på glas och andra blanka ytor.

31-2826 ..... 98:-



NY

**Textilfärg,** flytande. För permanent infärgning av naturfibrer. Bomull, linne, rayon, viskos. Räcker till 500 g torr textil. Avser 3-4 kg i tvättmaskin. Tvättäta.

**Färger:** Svart, marinblå, mörkblå, buteljgrön, royablå, mörkbrun, grå, vinröd, körsbärsröd, jeansblå, kagigrön, solgul, mörkljunga, terracotta, sand, aprikos.

**Ange färg.**

31-2929 ..... 69:-

**Infärgningssalt** till 31-2929. Innehåller 1 kg, räcker till en färgning.

31-2941 ..... 19:-

**Oljebets** ger en skyddande yta och färgsätter obehandlat trä inomhus. Burk 275 ml.

31-3578-1 Antikvit 900 ..... 79:-

31-3578-2 Mahogny 902 ..... 79:-

31-3578-3 Syrabets 905 ..... 79:-

31-3578-4 Körsbär 908 ..... 79:-

31-3578-5 Mellanbrun 911 ..... 79:-

31-3578-6 Mahognybrun 913 ..... 79:-

31-3578-7 Teak 922 ..... 79:-

31-3578-8 Mörk ek 925 ..... 79:-

**Vaxolja** ger en skyddande yta och förhöjer djupet i kulören av tidigare oljebetsade eller trärena möbler och snickerier inomhus. Burk 275 ml.

31-3579 ..... 69:-

**Akrylfärger** för hobbyändamål. Sats med 18 tuber, innehåll ca 12 ml. 31-3332 ..... 49:-

**Oljefärger** för hobbyändamål. Sats med 18 tuber, innehåll ca 12 ml. 36-303 ..... 59:-

**Akvarellfärger** för hobbyändamål. Sats med 18 tuber, innehåll ca 12 ml. 31-2829 ..... 39:-

**Tvättmärkningspenna.** Patron med riktig stål-kula. Blöder ej ut i tyget. För namnetiketter eller ljusa tyger. Permanent, tvätt- och kemsäker.

31-2064 ..... 21:-

**Märkpena** för textil, vattenbaserad. Går att skriva på alla typer av textil. Tål 60° tvätt. Behöver ej strykas fast med strykjärn. Levereras i etui med 6 färger: röd, grön, gul, blå, brun och svart.

26-787 ..... 25:-

**Allmogefärg** är en vattenbaserad matt hobbyfärg avsedd för dekorationsmålning på i stort sett alla rengjorda torra underlag. Den är snabbtorkande och blir vattenfast i torkat skick. Penslar rengöres i vatten. Innehåller 50 ml.

26-1340-1 Citrongul	25:-	26-1340-40 Marockoblå	25:-
26-1340-2 Solgul	25:-	26-1340-21 Mörkgrön	25:-
26-1340-3 Brandgul	25:-	26-1340-22 Gräsgrön	25:-
26-1340-5 Orange	25:-	26-1340-23 Olivgrön	25:-
26-1340-6 Julröd	25:-	26-1340-24 Ljusgrön	25:-
26-1340-7 Klarröd	25:-	26-1340-25 Skogsgrön	25:-
26-1340-8 Vinröd	25:-	26-1340-26 Ljust brungul	25:-
26-1340-39 Cenisröd	25:-	26-1340-27 Gul ockra	25:-
26-1340-11 Violet	25:-	26-1340-28 Bränd umbrå	25:-
26-1340-13 Ljusblå	25:-	26-1340-29 Mörkbrun	25:-
26-1340-14 Klarblå	25:-	26-1340-37 Ljus brungul	25:-
26-1340-15 Blåklintsbilå	25:-	26-1340-38 Havannabrun	25:-
26-1340-36 Ultramarinviolett	25:-	26-1340-33 Vit	25:-
26-1340-17 Dalablå	25:-	26-1340-34 Stengrå	25:-
26-1340-18 Mörkblå	25:-	26-1340-35 Svart	25:-

**Hobbylackfärg, blank** i övrigt lika 26-1340.

26-1341-2 Solgul	29:-
26-1341-6 Tomteröd	29:-
26-1341-15 Mörkblå	29:-
26-1341-16 Ultramarinblå	29:-
26-1341-20 Skogsgrön	29:-
26-1341-29 Svart	29:-
26-1341-30 Vit	29:-
26-1341-31 Guld ljus	29:-
26-1341-32 Gammalguld	29:-
26-1341-35 Silver, ljus	29:-
26-1341-36 Gammelsilver	29:-



149:- Med CD-spelare!

**Projektorklockradio** med röda siffror. Alarm med repetition och batteribackup. FM/AM-radio med väckning och insomningsautomatik. Mått 110x90x200 mm. Nätdriven 230V. Batterityp 6LR61.

31-1664 ..... 149:-

**Projektorklockradio/CD-spelare** med gröna siffror. Två alarm med repetition och batteribackup. CD-spelare och FM/AM-radio med väckning och insomningsautomatik. Mått BxDxH 170x220x170 mm. Nätdriven 230V. Batterityp 6LR61.

31-2932 ..... 299:-



PHILIPS

**Projektorklockradio Philips** LCD med gul bakgrundsbelysning i tre ljusstyrkor. Vändbar projicering. Två alarm med repetition och batteribackup. FM/AM-radio med väckning och insomningsautomatik. Mått BxDxH 80x115x110 mm. Nätdriven 230V. Batterieliminatormedföljer. Batterityp 4xR6.

31-3734 ..... 398:-

**Projektorklockradio** med gröna siffror. Alarm med repetition och batteribackup. FM/AM-radio med väckning och insomningsautomatik. Mått BxDxH 120x160x120 mm. Nätdriven 230V. Batterityp 6LR61.

31-2271 ..... 198:-



198:-

**Projektorklockradio** LCD med visning av tid och inne- eller utetemperatur. Blå bakgrundsbelysning. Tvåfärgad projicering av tid (röd) och innetemperatur (grön). Alarm med repetition och batteribackup. FM/AM-radio med väckning och insomningsautomatik. Mått BxDxH 120x90x180 mm. Nätdriven 230V. Batterityp 6LR61.

31-2933 ..... 198:-



**Nyckelring med projektorklocka** och alarm. Blå, grön, orange. Osorterade färger. Mått 25x20x65 mm.

31-3038 ..... 29:-



59:-

**Projektorklocka** LCD med visning av tid, kalender och innetemperatur. Bakgrundsbelysning. Alarm med repetition. Mått BxDxH 110x30x90 mm. Batterityp 2xR03. För kontinuerlig projicering passar batterieliminatormedföljer (ej).

31-2936 ..... 59:-



**Projektorklocka** LCD med visning av tid, kalender och innetemperatur. Bakgrundsbelysning. Projicering av tid och innetemperatur. Alarm med repetition. Mått BxDxH 140x40x90 mm. Batterityp 2xR6. För kontinuerlig projicering passar batterieliminatormedföljer (ej).

31-2143 ..... 98:-

**Batterieliminatormedföljer** till 31-2143 och 31-2936.

32-8699 ..... 39:-



139:- Övertonande bakgrundsbelysning och projicering!

**Projektorklocka** LCD med visning av tid, kalender och innetemperatur. Bakgrundsbelysning och projicering växlar mellan flera färger. Alarm med repetition. Mått BxDxH 125x55x95 mm. Batterityp 2xR6. Batterieliminatormedföljer.

31-3735 ..... 139:-



**Klockradio** med digitala, blå siffror i två ljusstyrkor. Alarm med repetition och batteribackup. FM/AM-radio med väckning och insomningsautomatik. Mått BxDxH 155x55x90 mm. Nätdriven 230V. Batterityp 6LR61.

31-3736 ..... 139:-



**Klockradio** med digitala, röda siffror. Alarm med repetition och batteribackup. FM/AM-radio med väckning och insomningsautomatik. Mått BxDxH 125x125x50 mm. Nätdriven 230V. Batterityp 6LR61.

31-3737 ..... 69:-



**Klockradio** med digitala, stora, röda siffror i tre ljusstyrkor. Alarm med repetition och batteribackup. FM/AM-radio med väckning och insomningsautomatik. Mått BxDxH 190x75x85 mm. Nätdriven 230V. Batterityp 6LR61.

31-3738 ..... 98:-





**Väckarklocka** digital med röda siffror. Alarm i två tonlägen med repetition. Batteribackup. Mått BxDxH 150x75x75 mm. Nätdriven 230V. Batterityp 6LR61. 31-2262..... 98:-



**49:-**

**Väckarklocka** digital med röda siffror. Alarm med repetition och batteribackup. Mått BxDxH 120x90x50 mm. Nätdriven 230V. Batterityp 6LR61. 31-3525..... 49:-



**NY**

**Väckarklocka** digital med stora, blå siffror. Alarm i två tonlägen med repetition. Batteribackup. Mått BxDxH 210x70x90 mm. Nätdriven 230V. Batterityp 6LR61. 31-3732..... 149:-



**Väckarklocka** digital med stora, röda siffror i två ljusstyrkor. Ställbart alarm av tre typer: **Ljud-, ljus- eller vibrationsväckning**. Vibratorerhet med 2 m kabel kan placeras under t.ex. kudden eller madrassen. Batteribackup. Mått BxDxH 200x80x110 mm. Nätdriven 230V. Batterieliminatör medföljer. Batterityp 6LR61. 31-766..... 329:-



**NY**

**Väckarklocka** digital med gula siffror. Alarm med repetition och batteribackup. Mått BxDxH 110x90x60 mm. Nätdriven 230V. Batterityp 3xR03. 31-3733..... 69:-



**Väckarklocka** digital med gröna siffror. Alarm i två tonlägen med repetition. Batteribackup. Mått BxDxH 150x120x65 mm. Nätdriven 230V. Batterityp 6LR61. 31-3731..... 98:-



31-3540



31-3543



31-3542

**Armbandsklocka** med vit tavla och vitt, brett band. Mått 28x40 mm. Batterityp SR66. 31-3540..... 149:-

**Armbandsklocka** med tonad röd tavla och rött, brett läderband. Mått 35x29 mm. Batterityp SR66. 31-3543..... 159:-

**Armbandsklocka** med kromfärgad tavla och elfenbensfärgat läderband. Självlysande visare. Mått 30x35 mm. Batterityp SR66. 31-3542..... 159:-



31-2728



31-3941



31-3555

**Armbandsklocka** med tonad grå tavla och svart band. Mått 31x41 mm. Batterityp SR626. 31-2728..... 149:-

**Armbandsklocka** med tonad grå/silverfärgad tavla och brett band. Mått 32x34 mm. Batterityp SR66. 31-3541 Svart band..... 149:-  
31-3555 Vitt band..... 149:-



**49:-**

**prologue**

**Armbandsklocka** med kardborreband. Osorterade färger. Vattenskyddad 30 m. Batterityp SR66. 31-2872..... 49:-

**Armbandsklocka** med svart tavla och svart band. Vattenskyddad 30 m. Diam. 30 mm. Batterityp SR66. 31-3553..... 98:-



**NY**



31-2354 31-2715 31-2729 31-3547 31-3546 31-3548

**Armbandsklocka** med silverfärgad tavla och datumvisning. Självlysande visare. Vattenskyddad 50 m. Diam. 38 mm. Batterityp SR69. 31-2354..... 198:-

**Armbandsklocka** med anklonad brun tavla, datumvisning och brunt läderband. Självlysande visare. Vattenskyddad 30 m. Diam. 39 mm. Batterityp SR60. 31-2715..... 198:-

**Armbandsklocka** med vit tavla och datumvisning. Självlysande visare. Vattenskyddad 30 m. Diam. 38 mm. Batterityp SR626. 31-2729..... 179:-

**Armbandsklocka** med svart tavla och datumvisning. Självlysande siffror. Vattenskyddad 30 m. Mått 40x33 mm. Batterityp SR66. 31-3547..... 249:-

**Armbandsklocka** med vit tavla och datumvisning. Vattenskyddad 30 m. Diam. 35 mm. Batterityp SR66. 31-3546..... 159:-

**Armbandsklocka** med svart tavla och datumvisning. Självlysande visare och index. Vattenskyddad 20 m. Diam. 36 mm. Batterityp SR66. 31-3548..... 249:-



**NY**

**Armbandsklocka** med guld-färgad tavla och brunt läderband. Vattenskyddad 30 m. Batterityp SR65. 31-3538 34 mm..... 198:-  
31-3539 22 mm..... 198:-



**Armbandsklocka** med vit tavla och svart läderband. Datumvisning på 31-1622. Vattenskyddad 30 m. Batterityp SR626. 31-1622 Diam. 38 mm 149:-  
31-1623 Diam. 28 mm 149:-



31-2399 31-3552 31-3544 31-2718 31-3551

**Armbandsklocka** med svart tavla. Mått 20x33 mm. Batterityp SR66. 31-2399..... 149:-

**Armbandsklocka** med vit tavla. Mått 19x24 mm. Batterityp SR66. 31-3552..... 149:-

**prologue**

**Armbandsklocka** med svart tavla, datumvisning och svart läderband. Vattenskyddad 50 m. Mått 21x28 mm. Batterityp SR60. 31-3544..... 189:-

**Armbandsklocka** med vit tavla och fjädrande band. Vattenskyddad 30 m. Bredd 19 mm. Batterityp SR626. 31-2718..... 198:-

**Armbandsklocka** med kromfärgad tavla och fjädrande band med infattade stenar. Vattenskyddad 30 m. Mått 18x23 mm. Batterityp SR66. 31-3551..... 198:-

**Armbandsklocka** med svart tavla, kronograf, datumvisning och svart läderband. Självlysande visare och siffror. Vattenskyddad 30 m. Mått 32x33 mm. Batterityp SR57. 31-3554..... 369:-

**Armbandsklocka** med svart tavla, kronograf, datum och dykarring. Självlysande visare och siffror. Vattentät 100 m. Diam. 40 mm. Batterityp SR57. 31-1628..... 398:-

**Armbandsklocka** med svart tavla, kronograf och datumvisning. Självlysande visare och index. Vattentät 100 m. Diam. 40 mm. Batterityp SR57. 31-2725..... 398:-

**Armbandsklocka** med svart tavla, kronograf och datumvisning. Självlysande visare och index. Vattentät 100 m. Diam. 39 mm. Batterityp SR57. 31-3545..... 398:-



31-3564 31-1628 31-2725 31-3545



**198:-**  
Ca pris 790:-



**249:-**  
Ca pris 690:-



**279:-**  
Ca pris 1290:-



**298:-**  
Ca pris 990:-



**298:-**  
Ca pris 990:-



# CASIO

Armbandsklocka Casio EFD-101 med alarm, stoppur och bakgrundsbelysning. Vattentät 100 m. Batterityp CR2016.

31-2893..... 198:-

Armbandsklocka Casio WLS-21 med solcellsladdning av batteri, fem alarm, visning av två tidzoner, stoppur, taktmätare, repeterande timer och automatisk bakgrundsbelysning. Vattenskyddad 50 m. Batterityp CR2016.

31-3702..... 249:-

Armbandsklocka Casio STR-200 med solcellsladdning av batteri, fem alarm, visning av två tidzoner, stoppur med minne för 60 varvtider, taktmätare, repeterande timer och automatisk bakgrundsbelysning. Vattentät 100 m. Batterityp CR1616.

31-3700..... 279:-

Armbandsklocka Casio EDB-201 med datamine tio platser, världstid för 29 tidzoner, fem alarm, fem timers och bakgrundsbelysning. Fuktssäker. Batterityp CR2016.

31-2892..... 298:-

Armbandsklocka Casio MTA-2001 med alarm, visning av två tidzoner och stoppur. Vattenskyddad 50 m. Batterityp SR69.

31-3701..... 298:-

**98:-**



31-3697 31-3366 31-3695 31-3696

Armbandsklocka, digital med alarm, datum, stoppur med varvtider och bakgrundsbelysning. Vattenskyddad. Diam. 35 mm. Batterityp SR54.  
31-3697..... 49:-

Armbandsklocka, digital med alarm, datum, 2 tidzoner, stoppur med varvtider, nedräkningstimer, påminnelse för t.ex. födelsedagar och bakgrundsbelysning i två färger. Vattentät 100 m. Diam. 42 mm. Batterityp CR2016.  
31-3695..... 98:-

Armbandsklocka, solcell, digital med alarm, datum, stoppur med varvtider och bakgrundsbelysning. Vid erforderlig ljusmängd driver solcellerna klockan och förlänger det ordinarie batteriets drifttid. Vattenskyddad 30 m. Diam. 41 mm. Batterityp CR2025.  
31-3366..... 98:-

Armbandsklocka, analog/digital med alarm, datum, stoppur med varvtider, nedräkningstimer och bakgrundsbelysning i flera färger. Självlysande visare. Vattenskyddad 50 m. Diam. 48 mm. Batterityp CR2016.  
31-3696..... 139:-

## TITAN



31-3549 prologue

Armbandsklocka av titan med svart tavla, datumvisning och svart läderband. Självlysande visare och index. Vattenskyddad 30 m. Diam. 37 mm. Batterityp SR66.

31-3549..... 229:-

Armbandsklocka av titan med kromfärgad tavla och datumvisning. Självlysande visare och index. Vattenskyddad 50 m. Diam. 36 mm. Batterityp SR60.

31-2716..... 249:-

Armbandsklocka av titan med svart tavla och datumvisning. Vattenskyddad 50 m. Diam. 25 mm. Batterityp SR60.

31-2717..... 249:-

Armbandsklocka av titan med grå tavla. Vattenskyddad 30 m. Mått 16x20 mm. Batterityp SR63.

31-3550..... 329:-



Bandstift i helstål, diam. 1,5 mm. Finns i bredderna 10, 12, 14, 16, 18, 20 mm. Ange bredd.  
Nr 10 st 100 st  
24-3243 10:- 69:-

Skruvboettöppnare för öppnande av skruvboett.  
20-3477..... 32:-

Boettkniv för öppnande av "sprättboett".  
20-3476..... 32:-

Instrumentmejsel med sex precisionsslipade tunna klingor i kromvanadiumstål. Lev. med fyra spårklingor bredd 1,0-2,5 mm samt Philips 00 och 0, förvaras i skaffet.  
30-9109..... 69:-

Urarmband i vattentåligt svart konstläder med ståldekor. Ändfäste 20 mm.

31-392..... 49:-

Urarmband av läder med kantsöm. Bredd 18 mm. Alla banden har guldfärgat spänne.

24-3543 Svart..... 45:-  
31-3043 Brunt..... 49:-

Läderarmband extra kraftiga, med kantsöm.  
31-614 18 mm Brun 57:-  
31-615 20 mm Brun 56:-  
31-616 18 mm Svart 56:-  
31-617 20 mm Svart 56:-

Läderarmband med kantsöm. Guldfärgat spänne.  
31-3045 12mm Svart 49:-  
31-3046 14mm Svart 49:-  
31-3047 16mm Svart 49:-  
31-3048 18mm Svart 49:-  
31-3049 20mm Svart 49:-

Läderarmband extra långa.  
31-611 18mm Brunt 56:-  
31-613 18mm Svart 56:-

Läderarmband med kantsöm och silverfärgat spänne.  
31-2436 18 mm Svart 49:-  
31-2437 18 mm Brunt 49:-  
31-3776 20 mm Svart 49:-  
31-3775 20 mm Brunt 49:-  
31-2565 12 mm Svart 45:-  
31-2566 18 mm Svart 45:-  
31-2567 12 mm Brunt 49:-  
31-2568 18 mm Brunt 49:-  
31-2570 18 mm Svart 49:-

Läderarmband anti-allergitufförande på både spänne och läder. Bandet är med kantsöm och tvåfärgat. Spännet är guldfärgat.  
24-3701 12 mm Brun/Svart 59:-  
24-3705 18 mm Brun/Svart 59:-

Urarmband av flätad svart perlon, bredd 18 mm, längd 25 cm. Med metallspänne av förn. mässing.  
Nr 1 st 12 st  
24-1518..... 26:- 234:-

Casio original-armband. Tillverkade av uretan-material, vilket innebär att dom är slitstarka med lång livslängd. Anti-allergi. \*märkt = passar även andra märken.  
24-4353 17 mm..... 69:-  
24-4351 18 mm \*..... 69:-  
24-4348 20 mm \* dykmodell 129:-  
24-4350 20 mm \*..... 69:-

Kardborreband, VISA Sport. Ett klockarmband som finns i två bandbredder. Bandlängden är flexibel.  
24-4366 16 mm Svart/Blå... 49:-  
24-4357 22 mm Svart/Svart 49:-

Från **26:-**





**Radiokontrollerade quartzur ställer automatiskt exakt tid, även sommar- och vintertid.**

Radiokontrollerade quartzur styrs av atomuret i Braunschweig Tyskland (gångnogrannhet ±1 sekund på 1 miljon år). Urverken innehåller en radiomottagare som avkodar tidsingalen (långväg 77,5 kHz) och justerar. Sändarens räckvidd är ca 2000 km d.v.s. norr om Umeå är den ej tillförlitlig. Urverken har också ett noggrant kalibrerat quartzverk med 32kHz svängningar som sköter driften.



Radiokontrollerad vägg/bordsklocka LCD med visning av dag, kalender och innetemperatur. Mått 205x240 mm. Batterityp 2xR6. 31-1511 ..... 269:-



139:-

Radiokontrollerad väggklocka med plastram. Diam. 22 cm. Batterityp R6. 31-1547-1 Svart..... 139:-  
31-1547-2 Vit..... 139:-



Radiokontrollerad väggklocka med träram av bok. Diam. 29 cm. Batterityp R6. 31-1548 219:-



NY



31-1193 Radiokontrollerad väggklocka med silverfärgad plastram. Diam. 26 cm. Batterityp R6. 31-1193 ..... 179:-  
Radiokontrollerad väggklocka med vit plastram. Diam. 30 cm. Batterityp R6. 31-2973 ..... 198:-

Radiokontrollerad väggklocka med aluminiumram. Diam. 25 cm. Batterityp R6. 31-2976 ..... 259:-



198:-

31-3761 Radiokontrollerad armbandsklocka, digital med alarm, datum, stoppur med varvtider och bakgrundsbelysning. Tidzonsjustering. Vattenskyddad 30 m. Diam. 40 mm. Batterityp CR1620. 31-3761 ..... 198:-



EUROCHRON



Automatisk justering för sommar- och vintertid

NY



Ej radiokontrollerat!

Väggklocka med automatisk justering för sommar- och vintertid. Vit plastram. Diam. 26 cm. Batterityp R6. 31-3771 ..... 98:-  
Väggklocka med visning av datum och automatisk justering för sommar- och vintertid. Silverfärgad plastram. Diam. 31 cm. Batterityp R6. 31-3772 ..... 129:-

Radiokontrollerad armbandsklocka med analog tidvisning och digital sekund- och datumvisning. Tidzonsjustering. Batterityp CR1620. Nr Armband Pris  
31-2416 Svart/grått 398:-  
31-2417 Svart..... 398:-

279:-

NY

NY

NY

13:25

198:-

31-3059 Radiokontrollerad projektorklocka LCD med visning av tid, kalender och senast inkomna tidssignal. Bakgrundsbelysning. Stegrande alarm med repetition. Mått BxDxH 141x40x100 mm. Batterityp 2xR6. Batterieliminatormedföljer. 31-3059 ..... 198:-



31-2244 Radiokontrollerad projektorklocka LCD med visning av tid, kalender och innetemperatur. Projicering av tid och innetemperatur. Bakgrundsbelysning. Stegrande alarm med repetition. Föralarm som kan vara för utetemperaturer innan förinställd alarmtid. Mått 160x110 mm. Batterityp klocka 2xR6, givare 2xR03. Batterieliminatormedföljer. 31-2244 ..... 798:-

Radiokontrollerad projektorklockradio LCD med visning av tid, kalender och innetemperatur. Tvåfärgad bakgrundsbelysning. Tvåfärgad projicering av tid (röd) och innetemperatur (gul). Dubbla alarm med repetition. Batteribackup. FM/AM-radio med väckning och insomningsautomatik. Mått BxDxH 110x80x175 mm. Nätdriven 230V. Batterityp givare 2xR03. Trådlös utomhusgivare medföljer. 31-3759 ..... 279:-

31-3765 Radiokontrollerad klockradio LCD med visning av tid, kalender. Bakgrundsbelysning. Dubbla alarm med repetition. FM-radio med väckning (kräver batterieliminatormedföljer). Mått BxDxH 75x65x100 mm. Batterityp 4xR03. Passande batterieliminatormedföljer ej. 31-3765 ..... 139:-



31-3758 Radiokontrollerad projektorklockradio LCD med visning av tid och kalender. Tidzonsjustering. Blå bakgrundsbelysning. Alarm med repetition. FM/AM-radio med väckning och insomningsautomatik. Mått BxDxH 145x35x100 mm. Batterityp 2xR6. Batterieliminatormedföljer. 31-3758 ..... 498:-



31-3757 Radiokontrollerad projektorklocka LCD med visning av tid, kalender och innetemperatur. Bakgrundsbelysning. Vändbar projicering. Alarm med repetition. Mått BxDxH 135x30x85 mm. Batterityp 2xR6. Batterieliminatormedföljer. 31-3757 ..... 369:-



31-2426 Radiokontrollerad väckarklocka analog med självlysande visare. Bakgrundsbelysning. Stegrande alarm med repetition. Mått 105x100 mm. Batterityp R6. 31-2426 Silver ..... 169:-  
31-2427 Mörkgrå..... 169:-



31-1535 Radiokontrollerad väckarklocka LCD med visning av tid och kalender. Blå bakgrundsbelysning. Stegrande alarm med repetition. Mått BxDxH 115x113x50 mm. Batterityp 2xR6. 31-1535 ..... 179:-



31-2428 Radiokontrollerad väckarklocka LCD med visning av tid och kalender. Tidzonsjustering. Bakgrundsbelysning. Stegrande alarm med repetition. Mått 75x80 mm. Batterityp R6. 31-2428 Silver ..... 98:-  
31-2429 Svart..... 98:-



31-3246 Radiokontrollerad väckarklocka LCD med visning av tid och kalender. Tidzonsjustering. Dubbla, stegrande alarm med repetition. Mått BxDxH 120x45x70 mm. Batterityp R6. 31-3246 ..... 98:-



31-1534 Radiokontrollerad väckarklocka LCD med visning av tid, kalender och innetemperatur. Blå bakgrundsbelysning. Stegrande alarm med repetition. Mått BxDxH 155x65x100 mm. Batterityp 2xR6. 31-1534 ..... 198:-



31-3305 Radiokontrollerad väckarklocka LCD med visning av tid, kalender och innetemperatur. Bakgrundsbelysning. Dubbla, stegrande alarm med repetition. Mått BxDxH 62x20x88 mm. Batterityp R03. 31-3305 ..... 98:-

31-3762 Radiokontrollerad väckarklocka LCD med visning av tid, kalender och innetemperatur. Bakgrundsbelysning. Dubbla, stegrande alarm med repetition. Mått BxDxH 62x20x88 mm. Batterityp R03. 31-3762 ..... 115:-



31-3763 Radiokontrollerad väckarklocka LCD med visning av tid, kalender och innetemperatur. Alarm med repetition. Mått 125x100 mm. Batterityp R6. 31-3763 ..... 129:-



31-3764 Radiokontrollerad väckarklocka LCD med visning av tid och kalender. Tidzonsjustering. Bakgrundsbelysning. Alarm med repetition. Mått BxDxH 65x17x85 mm. Batterityp 2xR03. 31-3764 ..... 79:-

98:-

NY

NY

79:-





**Väckarklocka** analog med självlysande visare och alarm. Diam. 110 mm. Batterityp R6.  
31-2404 Svart 69:-  
31-2405 Silver 69:-

**39:-**

**Väckarklocka** analog med bakgrundsbelysning och alarm. Mått 65x65 mm. Batterityp R6.  
31-3109 Vit 39:-  
31-3110 Svart 39:-

**Väckarklocka** analog av helgjuten metall. Alarm. Mått 60x75 mm. Batterityp SR44.  
31-2412 Svart urtavla 65:-  
31-2413 Silver urtavla 65:-



**29:-**

**Väckarklocka** analog med självlysande visare och alarm. Mått 60x70 mm. Batterityp SR44.  
31-2407 Svart 29:-  
31-2408 Vit 29:-

**NY**

**Väckarklocka** LCD med visning av tid, datum och innetemperatur. Alarm, nedräkningstimer och frostvakt. Mått 75x90 mm. Batterityp R03.  
31-2235 29:-



**NY**

**Väckarklocka** LCD med visning av tid, kalender och innetemperatur. Blå bakgrundsbelysning. Alarm med repetition. Mått 60x80 mm. Batterityp 2xR03.  
31-3725 59:-

**Väckarklocka** analog med blå bakgrundsbelysning och stegrande alarm med repetition. Mått 70x95 mm. Batterityp R6.  
31-487 98:-

**NY**

**Väckarklocka** Trefärgad LCD med visning av tid, kalender och innetemperatur. Blå bakgrundsbelysning. Alarm med repetition. Mått 100x50 mm. Batterityp 2xCR2032.  
31-3724 89:-

**Väckarklocka** LCD med visning av tid, kalender och innetemperatur. Blå bakgrundsbelysning. Alarm med repetition. Mått 60x75 mm. Batterityp R03.  
31-764 129:-

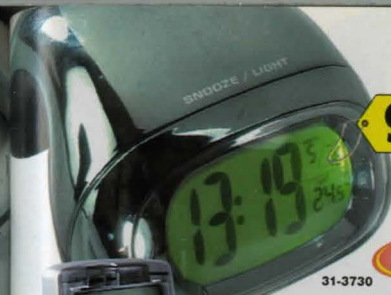

**98:-**

**NY**

**Väckarklocka** LCD med visning av tid, kalender och innetemperatur. Grön bakgrundsbelysning. Alarm med repetition. Mått BxDxH 90x100x60 mm. Batterityp 2xR03.  
31-3730 98:-

**NY**

**Väckarklocka** LCD med visning av tid och kalender. Blå bakgrundsbelysning. Alarm med repetition. Mått BxDxH 42x56x110 mm. Batterityp 2xSR44.  
31-3726 65:-

31-3726

**Väckarklocka** LCD med visning av tid, kalender och innetemperatur. Alarm med repetition. Mått 115x115 mm. Batterityp CR2025.  
31-1546 98:-



**Vädervisning**

**Väckarklocka** LCD med visning av tid, luftfuktighet och inne-/utetemperatur med max/min-minne. Alarm med repetition. Lev. med 3 m givarkabel. Mått 90x150 mm. Batterityp 4xR03.  
31-1539 298:-

**Klockradio** LCD med visning av tid och kalender. Bakgrundsbelysning. Alarm med repetition. FM-radio med väckning och insomningsautomatik. Mått BxDxH 85x85x105 mm. Batterityp 4xR03.  
31-3729 129:-

**Radio**

**NY**



31-1541

**Väckarklocka** LCD med visning av tid, kalender och innetemperatur. Blå bakgrundsbelysning. Alarm med repetition. Mått BxDxH 115x115x75 mm. Batterityp 2xR6.  
31-1541 129:-



31-1537

**Väckarklocka** LCD med visning av tid, kalender och innetemperatur. Blå bakgrundsbelysning. Alarm med repetition. Bord- och väggmodell. Mått 120x135 mm. Batterityp 2xR03.  
31-1537 129:-



31-1546

**NY**



**Självlysande urtavla**

**Väckarklocka** med självlysande urtavla. Alarm med repetition. Diam. 120 mm. Batterityp R6.  
31-3728 59:-

**Väggklocka** med svart plast-ram och självlysande urtavla. Diam. 29 cm. Batterityp R6.  
31-3727 89:-



Antikbehandlade klockor



NY

31-2939

Väggklocka, konsolhändig i antik utförande med dubbla urverk och taylor. Diam. 25 cm. Batterityp 2xR6. 31-3749..... 298:-

31-2940

Väggklocka i antik utförande. Diam. 26 cm. Batterityp R6. 31-2939..... 98:-  
Väggklocka i antik utförande. Diam. 26 cm. Batterityp R6. 31-2940..... 98:-

Väggklocka i antik utförande med dekorerad ram och krackelerad urtavla. Diam. 31 cm. Batterityp R6. 31-2382..... 159:-



NY

Väggklocka med borstad metallram. Diam. 20,5 cm. Batterityp R6.

31-3754 Vit tavla..... 69:-  
31-3755 Blå tavla..... 69:-

Väggklocka med vit plastram. Diam. 21 cm. Batterityp R6.

31-3750..... 29:-

29:-

NY

Väggklocka utformad som ett hjul med däck, fälg, bromsskiva m.m. Självlysande visare i form av verktyg. Diam. 26 cm. Batterityp R6.

31-3756..... 129:-

Väggklocka med kromad plastram. Diam. 25 cm. Batterityp R6.

31-2383..... 98:-

Väggklocka med träram och kromring. Diam. 23 cm. Batterityp R6.

31-2287 8-kantig..... 110:-  
31-2288 Rund..... 110:-

Väggklocka med träram. Diam. 26 cm. Batterityp R6.

31-1189..... 110:-

Väggklocka med silverfärgad plastram. Diam. 27 cm. Batterityp R6.

31-3036..... 98:-

Väggklockor

Väggklocka med aluminiumram. Diam. 21 cm. Batterityp R6. 31-1512..... 98:-

89:-

NY

Väggklocka av borstad aluminium. Diam. 28 cm. Batterityp R6.

31-3751..... 89:-

Väggklocka med silverfärgad plastram. Diam. 35 cm. Batterityp R6.

31-3752..... 98:-

NY

Väggklocka med silverfärgad plastram. Diam. 32,5 cm. Batterityp R6.

31-2378..... 119:-



NY



Svepande sekundvisare

Väggklocka med kromad plastram och "svepande" sekundvisare, d.v.s. sekundvisaren flyter fram i en rörelse. Diam. 40 cm. Batterityp R6.

31-341..... 149:-

Väggklocka med ekram. Diam. 30 cm. Batterityp R6.

31-2937..... 98:-

Väggklocka med silverfärgad plastram och svart urtavla. Diam. 35 cm. Batterityp R6.

31-3753..... 98:-



NY

Polywatch polerar bort repor i plastglasat på klockor m.m. Innehåller 5 g.

31-3808..... 39:-



NY

79:-

Väckarklocka DISNEY Princess med alarm. Mått BxDxH 10x6x12,5 cm. Batterityp R6.

31-3401..... 79:-

Väggklocka DISNEY Princess. Diam. 33 cm. Batterityp R6.

31-3804..... 98:-



NY

Väggklocka DISNEY Heffaklump. Diam. 22 cm. Batterityp R6.

31-3806..... 59:-



NY

Klockradio DISNEY Princess med melodialarm, bakgrundsbelysning. FM/AM-radio med väckning. Batterityp 3xR6.

31-3805 179:-



Väckarklocka DISNEY Musse Pigg med alarm. Diam. 12,5 cm. Batterityp R14.

31-3807..... 98:-



98:-

Melodialarm

Väckarklocka/Sparbössa DISNEY Nalle Puh med melodialarm och blinkande ljus. Mått BxDxH 22x18x30 cm. Batterityp 3xR6.

31-3402..... 98:-

Disneyklockor





**49:-**

**NY**

**Stoppur med mellantid.** Klocka, alarm och kalender. Vattenskyddad. Batterityp SR44.

31-3769..... 49:-



**NY**

**Stoppur med mellantid.** Klocka, alarm och kalender. Vattenskyddad 30 m. Batterityp SR44.

31-3767..... 69:-



**NY**

**Stoppur med 80 mellantider.** Klocka, alarm och kalender. Beräkning av snabbaste och långsammaste varv. Nedräkningstimer och tempohållare. Vattenskyddad 30 m. Batterityp CR2032.

31-3768..... 129:-



**Stoppur med åtta mellantider.** Klocka, dubbla alarm och kalender. Nedräkningstimer. Vattenskyddad. Batterityp CR2025.

31-2430..... 89:-



**NY**

**Timer med klocka och alarm.** Ram i borstad metall. Ned/uppräknig max 24 timmar. Magnet och stöd på baksidan. Mått 85x75 mm. Batterityp R03.

31-3766..... 69:-



**Timer med ram i borstad krom.** Nedräkning från max 99 min 59 sek med återgång till senast inställd tid. Magnet och stöd på baksidan. Batterityp R03.

31-2237..... 69:-



**Timer Nedräkning max 99 min 59 sek.** Återgång till senast inställda tid. Magnet, stöd och klämma på baksidan. Mått 65x65 mm. Batterityp R03.

31-2433..... 79:-



**Timer med extra stora siffror.** Ned/uppräknig max 99 min 59 sek. Återgång till senast inställda tid. Magnet och stöd på baksidan. Mått 90x65 mm. Batterityp R03.

31-2432..... 79:-



**Timer med klocka.** Fyra separata ned/uppräknigstider, max 24 timmar. Återgång till senast inställda tid och övergång till uppräknig efter avslutad nedräkning. Magnet, stöd och klämma på baksidan. Mått 70x60 mm. Batterityp 2xSR44.

31-2435..... 119:-



**69:-**

**Nedräkningstimer,** max 99 min 59 sek.

32-6413..... 49:-



**Timer med knappar 0-9 för snabb/tidsinställning.** Nedräkning max 99 min 59 sek, uppräknig max 59 min 59 sek. Magnet och stöd på baksidan. Mått 70x75 mm. Batterityp R03.

31-2431..... 89:-



**Quartzverk** Ett extra tunt urverk, endast 18 mm. Verkets storlek 59x57x18 mm. Vikt 30 g. Centrumfastsättning med mutter. Levereras utan visare. Batterityp R6.

Nr	För taveljocklek	1 st	10 st
34-1300	2-4 mm	39:-	350:-
34-1301	5-7 mm	39:-	350:-
34-1322	10-12 mm	39:-	350:-
34-4009	15-19 mm	45:-	390:-

**Radiokontrollerat quartzverk,** styrs via radiosignal från Tyskland. Ger en exakt tidsangivelse. Ställer om vinter/sommartid automatiskt. För taveljocklek 1-4 mm. Levereras med svart tim/minutvisare samt röd sekundvisare. Mått 56x56x21 mm. Batterityp LR6.

31-39..... 198:-



**Quartzpendelverk** med centrumfastsättning. Har en oberoende pendelmekanism med lugn pendelrörelse. Levereras utan visare och pendel. Verkets storlek 107x57x27 mm. Max pendellängd 600 mm. Batterityp R6.

Nr	För taveljocklek	1 st	10 st
34-1030	4-7 mm	119:-	1070:-
34-1031	10-12 mm	119:-	1070:-



**Quartzpendelverk** med elektroniskt slag. Omkopplare med två valfria melodier, Bim-Bam och Westminster-slag. Naturtroget ljud som återges över en högtalare, ljudstyrkan kan regleras. Slaget kan, om så önskas, automatiskt sänkas eller helt stängas av under natt (nattautomatik). Westminster-slaget kan ställas om så att det bara slår vid heltimmet. För taveljocklek 10-12 mm. Verkets storlek 110x55x28 mm. Högtalare 65 mm diam. Urverk och pendelmekanism fungerar oberoende av varandra. Pendellängd upp till 750 mm. Max pendelvikt 120 gram. Lev. utan pendel och batteri. Batterityp 2xR14

Nr	1 st	10 st
34-4011	329:-	2950:-



**Urtavla** med kupigt glas och ring av mässing med gängjärn.

Nr	Diam.	Pris
34-3711	113 mm	159:-
34-3712	147 mm	169:-
34-3713	172 mm	179:-

**Sifferring** av rundslipad och eloxerad aluminium. Guldfärgad.

Nr	Diam. utv./inv.	För visare	Siffror	1 st	10 st
34-934	155/92 mm	69 mm	Arabiska	44:-	390:-
34-922	110/63 mm	50 mm	Romerska	42:-	375:-
34-924	155/92 mm	69 mm	Romerska	44:-	390:-

**Pendel till quartzpendelverk.** Längden mäts från visaraxeln till pendelskivans centrum. Borstad mässing.

Nr	Längd	Pendellins diam.	1 st	10 st
34-1028	25 cm	55 mm	34:-	300:-
34-1036	36 cm	70 mm	39:-	350:-

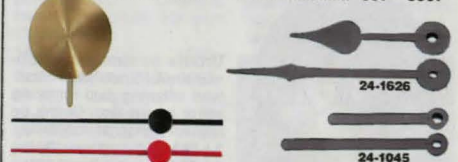

**Sekundvisare** av plast, 60 mm.

Nr	Färg	1 st	10 st
24-414-1	Svart	5:-	45:-
24-414-3	Röd	5:-	45:-

**Visare** av svart plast. Pris per par.

Nr	Längd	Pris
24-1626	65 mm	11:-
24-1045	67 mm	11:-

**Visarmutter, täckande,** för quartz-urverk om sekundvisare ej användes. Svartoxidrad (S) eller mässing (M).

Nr	Färg	1 st	10 st
24-1287-1	S	5:-	45:-
24-1287-2	M	5:-	45:-

**Visare** av metall. Levereras i par om tim- och minutvisare. Måtten anger längden på minutvisaren. För quartzverk. 10% rabatt vid köp av 10 förp. av samma nummer.

Nr	Längd	Färg	Modell	Par
24-1302	46	Svart	A	16:-
24-1617	50	Svart	A	17:-
24-1618	50	Mäss.	A	18:-
24-1314-1	70	Mäss.	A	17:-
24-1314-3	70	Mäss.	A	18:-
24-1308	60	Mäss.	A	18:-
24-1309	69	Svart	A	17:-
24-1310	69	Mäss.	A	18:-
24-1311	76	Svart	A	17:-
24-1312	76	Mäss.	A	18:-
24-1619	80	Svart	A	19:-
24-1620	80	Mäss.	A	20:-
24-1313	88	Svart	A	19:-
24-1281	70	Svart	B	12:-
24-1285	80	Svart	B	12:-
24-1318	100	Svart	B	14:-
24-1326	100	Mäss.	B	16:-
31-773	140	Svart	B	18:-

**Visare** av plast med självlysande lägg. Längd minutvisare 100 mm. För quartzverk.

Nr	1 st	10 st
31-773	13:-	130:-





44-2146-1

**Pendelverk för väggur. Med elektroniskt quartzslagverk.** Westminsterslag. Romersk tavla. Pendellängd 240 mm (från urtavlans mitt till pendelskivans mitt) går att korta. Urtavla 150 mm. Inbyggnadsdjup 50 mm. Batterityp R14.

44-2146-1 ..... 459:-

**Pendelverk för väggur, med 14-dygns fjäderverk.** Slår hel- och halvtimme på en 10 cm rund stålfjäder som ger en vacker gammal klockklang, s.k. rundgong. Emaljerad vit tavla med svarta visare och svarta romerska siffror. Pendelskiva diam. 80 mm. Verkets storlek 9x12 cm, djup 9 cm som är justerbart. Taveldiameter 150 mm.

Nr Pendellängd Pris  
34-1482 265 mm ..... 998:-  
34-1483 320 mm ..... 998:-

34-1482  
34-1483



**Urtavla av förmässigt aluminiumplåt 1 mm tjock.** Försilvrad siffering med romerska siffror i svart färg. Gjutna ornament i oxiderad kopparfärg.

34-266 250x330 mm 289:-  
34-267 280x375 mm 359:-



**Visare, passande golvursverk.** Svarta.

Nr Längd Pris  
24-1125 80 mm ..... 19:-  
24-1134 100 mm ..... 19:-  
24-1135 115 mm ..... 24:-  
24-1136 130 mm ..... 24:-



**8-dagars pendelverk med kedja och 2 borstade mässingslod.**

**Pendellängd = Mättet från urtavlans centrum till pendelskivans mitt.**

**Golvurverk med Bim-Bamslag på 3 klangstavar.** Hel- och halvtimmesslag. Inbyggnadsmått trälåda: 200x150x80 mm. Pendel: Trästäv med 115 mm borstad pendelskiva.

Nr Pendellängd Pris  
44-4327 706 mm ..... 1298:-  
44-3451 880 mm ..... 1298:-

**Golvurverk med Bim-Bamslag på 2 mässingsklockor.** Hel- och halvtimmesslag. Inbyggnads-mått verk: 104x108 mm monterat på pallbräda. Pendel: Trästäv med 115 mm borstad pendelskiva, pendellängd 860 mm. Höggjanspolerade mässingsvisare 130 mm.

44-4016 ..... 1198:-



**Insticksverk, inbyggnadsklocka med quartzverk och guldfärgad metallring.** Montering med fjädrande bleck eller gummiring. Båda alternativen medföljer. Inbyggnadsmått: Diam. 58-63 mm, djup 20 mm. Batterityp LR1.

Nr Diam. 1 st 10 st  
34-3454 60 mm 110:- 970:-  
34-3458 72 mm 125:- 1100:-  
34-3460 85 mm 125:- 1100:-



NY

79:-

**Newton-timer med ett timglas som sakta stiger uppåt i en vätskefylld glascylinder.** Höjd 22 cm.

31-3774 ..... 79:-



NY

**Timglas av borstad metall med glasbehållare och vit sand.** Höjd 32 cm.

31-3773 ..... 398:-

**Årsur med quartzverk.** Dekorativ rotorpendel och kupa av glas. Mässingssockel och dekorativ vit urtavla med romerska siffror och blommotiv. Storlek 16x23 cm. Batterityp LR6.

34-4454 ..... 198:-



598:-

NY



**Skelettpendelväggur med mekaniskt åtta dagars lodverk.** Klockan levereras färdigmonterad i plåthållare med vridna hornstolpar. Heltimmesslag. Mått BxDxH 145x100x620 mm inkl. pendel.

31-3770 ..... 598:-



**Skeppsinstrumentserie** med förmässigt fodral. Bottendiam. 140 mm. Höjd 55 mm.

**Skeppsur med quartzverk.** Batterityp R6.

34-1230 ..... 139:-  
**Termometer -20° till +50°C.**

34-1236 ..... 129:-  
**Barometer** visar lufttryck i mm och millibar.

34-1233 ..... 219:-  
**Hygrometer** rel. fuktighet 0-100%.

34-1245 ..... 129:-

**Väderstation analog** med termo-, baro- och hygrometer monterade på 2 cm tjock mahognypanel. Höjd 45 cm.

44-207 ..... 259:-



**Hygrometer med härmekanism.** Lackerad kåpa med förkromad glasing och kupigt glas. Diam. 100 mm.

34-1549 ..... 169:-

**Barometer-, termometer- och hygrometerverk** för inmontering i panel. Ytterdiam. 70 mm, verkdiam. 56 mm. Kupigt glas.

Nr Inb.djup Pris  
34-689 Barometer 19 mm ..... 98:-  
34-690 Termometer 13 mm ..... 49:-  
34-691 Hygrometer 13 mm ..... 49:-  
34-692 Hygro/Termo. Kombi-instrument 13 mm ..... 75:-



**Mikroskop stereo.** Ett specialinstrument för dissekeringsarbete, geologer, stenslipare m.m. Dubbla linstuber med prismasystem. Levereras med ett par okular 10x samt ett objektiv 2x.

34-3585 ..... 1595:-

**Extra tillbehör till 34-3585.**

24-3577 Okular par 5x ..... 695:-  
24-3578 Okular par 15x ..... 695:-  
24-3579 Okular par 20x ..... 695:-  
24-3580 Objektiv 1x ..... 395:-  
24-3581 Objektiv 3x ..... 395:-  
24-3582 Objektiv 4x ..... 395:-

**Mikroskop** med 3 revolverobjektiv: 4x, 10x och 40x. Okular 10x. Stativet är tillverkat i gjuten metall, bordet i plast med fjäderhållare för objektglas. Höjd: 30 cm, vikt 1,2 kg.

34-3750 ..... 1295:-

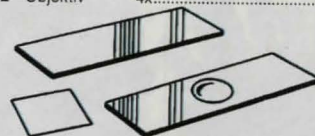

**Objektglas** storlek 18x58 mm, 0,80 mm tjockl. 50-pack.

24-480 ..... 189:-

**Täckglas**, storlek 18x18 mm, 0,15 mm tjockt. I askar om 100 st.

24-479 ..... 19:-

**Objektglas.** Lika 24-480 men med finslipad fördjupning. 10-pack.

24-481 ..... 169:-



**Flickmikroskop** med inbyggd belysning. Högklassig optik med 30x förstoring och ratt för fininställning. Drivs med två st R6 batterier (medföljer ej). Storlek 5x2x14 cm.

34-829 ..... 289:-





NY

Arbetsfritidshanske i mocca/skinn, elastiskt tyg och neopen. Justerbar kardborreknäppning.  
34-4021-1 Herr storlek. 69:-  
34-4021-2 Dam storlek. 69:-



Trikåvante med PVC-prickar. Skön med bra känsla.  
34-32 Herr ..... 15:-  
34-33 Dam ..... 15:-



Trädgårdshandske (dam). Av bomull med PVC-nabbar.  
34-2925 ..... 10:-



Fingerhandske i tunn trikå med plastnabbar undersida.  
34-3975-1 Herr / svarta. 8:-  
34-3975-2 Herr / vita ..... 8:-  
34-3976-1 Dam / svarta. 8:-  
34-3976-2 Dam / vita ..... 8:-



Montagehandske i smidigt läder med ovasidan i nylon.  
34-952-1 Dam ..... 39:-  
34-952-2 Herr ..... 39:-



Arbetshandske i nitril med ventilerad ovasida av bomull.  
34-4113 ..... 29:-



Arbetshandske, mycket slitstark latexhandske med mudd.  
34-2810-1 Dam ..... 29:-  
34-2810-2 Herr ..... 29:-



Barnhandske tillverkad av PVC-väv, bomullstyg.  
Nr Storlek Pris  
34-4499 ca. 7-8 år ..... 10:-



Arbetshandske. Mycket slitstark och smidig oxnarvshandske. Halvfodrad sommarhandske med krage.  
34-2844-1 Herr ..... 49:-  
34-2844-2 Dam ..... 49:-



69:-

Arbetshandskar 6-Pack. Halvfodrad.  
34-1418 Herr ..... 69:-  
34-1418-1 Dam ..... 69:-



Svetshandske av fodrad kraftigt nötspattsläder.  
34-951 ..... 39:-



Arbetshandske av kraftigt mjukt getskinn. Vinterfodrad i flanel.  
34-3932 ..... 59:-



Engångshandske av tunn färglös plast. Förp. 20st.  
34-3538-1 Dam ..... 7:50  
34-3538-2 Herr ..... 7:50



Engångshandske i vinyl 100 st/förp.  
34-4686 Small ..... 49:-  
34-4501 Medium ..... 49:-  
34-4502 Large ..... 49:-  
34-4505 X-Large ..... 49:-



Skyddshandske. Allergivänlig fri från naturlatex (naturgummi) och PVC. Tål blekmedel och milda rengöringsvätskor.  
34-2513 ..... 19:-



Skyddshandskar Grova. Tål starka rengöringsmedel och milda lösningsmedel. 100% bomullsfodrad.  
34-876-1 Medium ..... 24:-  
34-876-2 Large ..... 24:-  
34-876-3 X-Large ..... 24:-



Hörselskydd SORDIN FM Pro. Radiokåpa med stereoljud i HiFi klass. Automatisk stationssökning, minne för senaste station och volym. Batterityp: 2st R6. Batteritid ca. 140 tim. Automatisk avstängning.  
34-3439 ..... 995:-  
Hörselskydd SORDIN Dual Pro. Radiokåpa med medhörning och stereoljud i HiFi klass. Ljudnivåbegränsning (CutOff) vid 82db(A), Batterityp: 2st R6, batteritid ca. 140 tim, automatisk avstängning. AUX-ingång möjliggör anslutning till extern ljudkälla t.ex. kom.radio, CD,MP3 eller mobiltelefon m.m. Kabel med 3,5mm kontakter medföljer.  
34-3440 ..... 1595:-



Hörselskydd Peltor KID. Hörselkåpa för barn.  
34-3918 ..... 129:-



Hörselskydd EP-106. Vikt ca. 190 gram.  
34-3425 ..... 59:-



Hörselskydd Peltor H540A. Kåpan för Er som vistas i mycket bullriga miljöer. Vikt: 285 gram.  
34-1584 ..... 199:-



Hörselskydd SORDIN Supreme Pro. Ett optimalt skydd med hög förstärkning. Båda kåporna är avfasade för att passa både höger och vänsterskyttar. AUX-ingång för anslutning till externa ljudkällor, t.ex. jaktradio och hundpejl. Levereras med Minihead set PTT (Push To Talk) utan extra kostnad.  
34-3441 ..... 1995:-

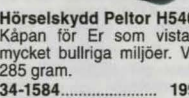

Hörselproppar på bygel som lev. med ett band för att bygeln, när den inte används, skall hänga runt halsen. Lev. med ett par extra reservproppar.  
34-3911 ..... 69:-



Hörselproppar. Mot hög- och lägrekvant buller. Konisk form/vändbara. Lev. i förp. om 5-par.  
34-286 ..... 24:-



Hörselskydd EP-108. Hopvikbart, får plats i fickan. Vikt ca. 210 gram.  
34-3427 ..... 69:-



Skyddsglasögon "WORKSAFE PUMA". Korgglasögon tillverkade av polycarbonat, som skyddar mot partiklar med hög hastighet (F) t.ex. trä och metallspån, gräsklippning m.m. Uppfyller kraven på personlig skyddsutrustning SS-EN 166.  
34-3134 ..... 39:-



Skyddsglasögon. Lätta skyddsglas för industrin, motor- och transport, m.m.  
Nr Pris  
30-5104 Klar ..... 35:-  
30-5105 Gul ..... 35:-  
30-5873 Mörk ..... 35:-



Skyddsglasögon tillverkade i polycarbonat. Uppfyller kraven enligt standarden SS-EN 166.  
34-3133-1 Klar ..... 49:-  
34-3133-2 Grå ..... 49:-  
34-3133-3 Gul ..... 49:-



Andningskydd. Fasta partiklar: Klass FFP1. 3-Pack.  
34-901 ..... 39:-  
Andningskydd. Fasta partiklar: Klass FFP2. 3-Pack.  
34-902 ..... 55:-  
Andningskydd med backventil. Fasta partiklar: Klass FFP2. 3-Pack.  
34-903 ..... 79:-



Ansiktsskärm skyddar hela ansiktet och möjliggör kombination med hörselskydd (ingår ej). Uppfällbart visir av polycarbonat med aluminiumförstärkt kant. BS2092 godkänd.  
30-3347 ..... 198:-  
Reservskärm till 30-3347.  
30-3348 ..... 96:-  
Nätvisir passande ansiktsskärm 30-3347. PREN 1731 godkänd.  
30-6547 ..... 59:-



Halvmask MSA Advantage 200. Andningskydd för användning vid bl.a. sprutmålning, luftföroreande arbeten m.m. Lev. utan filter. Passande filter se nedan. Standard EN 140.  
34-1667 ..... 210:-  
Filter A2. Gasfilter mot organiska ångor. EN141. Lev. i 2-pack.  
34-1668 ..... 119:-  
Filter P3. Partikelfilter mot damm. EN143 Lev. 2-pack.  
34-1669 ..... 98:-  
Filter AB2 EK1 P3. Kombinationsfilter EN141. Lev. 2-pack.  
34-1670 ..... 210:-



Öronproppar. Tillverkade i silikon. Mjuka och sköna, vattentäta och ljuddämpande. Används vid simning, sömn, studier, dusch, arbete, resor, sport, hög ljudnivå typ flygbuller mm. Förp. om 2-par.  
34-886 ..... 48:-





**Air Duster PFR 4-44.** Används för renblåsning av data, kopierings- och kontorsmaskiner, radio-, TV-, videoapparater, klockor, symaskiner, mynt och sederkränare, kameralinsor, film och elektronikutrustning. Obrännbar. Nettovikt: 400 g.



34-515..... 119:--



**Exilus 1000.** Allroundspray för profits och "gör det självaren". Penetrerar, löser och smörjer överlagset. Drar ur och skyddar mot fukt. Isolerar genom en skyddande hinna mot överlag och motverkar därmed driftstörningar. Mycket bra vid skärande bearbetning, borming, gångning och svarvning i rostfritt och aluminium. 160ml.

34-2268..... 79:--

**CRC HOT SHOT Motortvätt.** Löser olja, salt, fett, tjära m.m. Högtrycksmunstycke. 500 ml.

35-628..... 36:--

**CRC Kopparpasta.** En mjuk allroundpasta avsedd att förhindra fastbränning och fastrostning. Tål temperaturer upp till 1100°. Användningsområde: bromsar, avgassystem, tändstift, motorbultar, grenrör, batterier m.m. Tub 100 g.

35-636..... 59:--

**CRC Remspray.** Förhindrar slirning och gnissel samt att drivremmar spricker. Aerosol 300 ml.

35-1400..... 39:--

**CRC Zink Kallgalv.** För förbättring av skadade galvaniserade ytor. Innehåller 98 % zink. Aerosol 400 ml.

35-1397..... 79:--

**CRC Zinc Metallic.** Utmärkt bättringsfärg för galvaniserade ytor. Fälgar, räckan, trädgård- och lantbruksredskap, gasolbehållare, byggnadsställningar m.m. Behöver ej övermålas. Aerosol 400 ml.

34-4867..... 79:--

**CRC Zinc Primer.** För bilkarosser, konstruktionslement av stålfogar, svetspunkter, redskap, båtbeslag m.m. Kan övermålas med de flesta färger. 400 ml.

34-4866..... 74:--

**CRC Rostlösningsolja.** Förhindrar ny fastrostning. Innehåller MOS2, molybden-disulfid. 300 ml.

35-632..... 48:--

**Vapenolja CRC.** Kryper in, driver ut fukt och löser krutrester. Behöver inte avlägsnas före skjutning. Utmärkta köldegenskaper. Aerosol 150ml.

34-2169..... 39:--

**Vidhäftande fett.** Tål höga tryck. Söt- och saltvattenbeständigt, skyddar mot korrosion och oxidation. Tub 100ml.

35-1444..... 52:--

**Oxid Clean CRC** smörjer, skyddar, är icke ledande samt neutral mot de flesta material. Innehåller 200ml.

34-2164..... 59:--

**Contact Protect CRC** skyddar kontakter mot korrosion och förslitning. Innehåller 200ml.

34-2165..... 55:--

**El-Mek Clean CRC** sköljer bort korrosionsprodukter, fett och smuts. Avdunstar fullständigt. Innehåller 200ml.

34-2166..... 52:--

**Electro Cool CRC.** Neutral kylspray för felsökning. Skyddar även närliggande komponenter vid lödning. Innehåller 200ml.

34-2167..... 129:--

**CRC BRÄKLEEN.** Rengör, avfetter, avdunstar fullständigt. För rengöring av t.ex. broms och kopplingsdetaljer. 500 ml sprayburk. Högtrycksmunstycke.

34-3930..... 69:--

**CRC Vitt litiumfett** med teflon. Sprayas som en olja, fäster som ett fett. Rinner inte, tål höga tryck, kyla, värme och vatten. 300 ml sprayburk.

35-1010..... 74:--

**CRC Silicone.** Förhindrar gnissel och friktion. Förhindrar uttorkning och fastfrysning av t.ex. bilens gummlister. Impregnerar läder, vinyl m.m. Innehåll 200 ml.

35-631..... 48:--

**CRC ROST FLASH.** Rostlösare med fryschock. Fryser och spräcker rost. När medlet sprayas på kyls rosten ner (-40°C) och spräcks. 500 ml.

34-3931..... 89:--

**Motorkonservering CRC.** För vinterkonservering av inom och utombordsmotorer samt sommarförvaring av snöskotermotorer, motorsågar m.m. Driver ut fukt och vatten. Skyddar och konserverar motorns inre och yttre delar mot korrosion under lagring. Behandling rekommenderas alla gånger motorn står oanvänd i en månad eller längre.

34-338..... 59:--

**CRC 5-56.** Rostlöser, rostskyddar, rengör, driver ut fukt, smörjer m.m.

35-801 200 ml..... 49:50

35-629 400 ml..... 79:--



**Plastic Padding Spraylack.** Slagtålig alkydlack för metall, trä och de flesta hårda plaster. Ger en jämn, vacker, hård och slagtålig yta. Innehåll 400 ml.

31-256-3 Röd..... 69:--

31-256-4 Grön..... 69:--

31-256-5 Blå..... 69:--

31-256-9 Gul..... 69:--

31-256-12 Guldmatt..... 69:--

31-256-41 Klarlack Blank..... 69:--

31-256-42 Klarlack Matt..... 69:--

31-256-113 Blanksvart..... 69:--

31-256-120 Mattvit..... 69:--

31-256-123 Blankvit..... 69:--

**Fälgspray, Plastic Padding.** Slagtålig silveralkydlack. 400 ml.

31-259..... 69:--

**Spray-lack fluoricerande.** Snabbtorkande acryllack för märkning. Innehåller 400ml.

34-2180 Reflexgul..... 89:--

34-2181 Reflexrosa..... 89:--

**Plastic Padding Spray-Filler.** Sprutsäck för mindre slipsår, repor och lackskador. Kan användas både på en och tvåkomponentspackel för att erhålla en tätare yttfinish. Lätt att slipa. Innehåll 400 ml.

31-257..... 69:--



**Chemical Metal.** För starka lagningar och hårda ytor. Fyll, limma, täta, foga, ersätt. Hårda på 10 min. 130 ml tub.

34-38..... 56:--

**Elastic.** För lättslipad spackling och utfyllnad. Oföränderlig, sjunker inte, spricker inte. Hårda på 10 min.

35-675 55 ml tub..... 36:--

34-37 130 ml tub..... 58:--

35-682 0,56 l burk..... 119:--

**Glasfiberspackel.** För lagning och tätning av rosthål, plastkarosser, plastbåtar m.m. Innehåller glasfiber. Otroligt starkt. Hårda på 10 min.

35-679 130 ml tub..... 59:--

35-681 0,56 l burk..... 145:--

**Marine Epoxy.** Snabbhårdande 2-komponents epoxypackel för reparation av skador och hål, såväl över som under vattenlinjen. Innehåller: 250ml.

34-1995..... 149:--

**Gelcoat Filler.** För reparationer av mindre hål, ytskador och repor i glasfiberplast, samt för ytskador i emalj. Hårda på 10 min. 130 ml tub.

35-691..... 79:--



**Ultima, lättslipad allroundspackel** för bilreparationer. Utmärkt vidhäftning på galvaniserade/förzinkade ytor, på stål, plåt, aluminium, glasfiberplast och trä. Överlacksbar med alla lacksystem.

35-1706..... 119:--

**Aluminiumnät 20x25 cm.** för armering. Lätt att forma. 1 st.

35-672..... 24:--

**Glasfiberväv 20x28 cm.** för armering. 2 st.

35-676..... 29:--

**PP100.** Extremt lätt att spackla och slipa. Hårda på 10 min.

35-955 130 ml tub..... 54:--

35-659 0,56 l burk..... 115:--

**Finspackel.** För ytspackling och extremt fina spacklingar på trä, metall och plast. Mycket tät yttfinish. Kan övermålas. Hårda på 10 min. 130 ml tub.

35-680..... 59:--

**Extra hårdare till glasfiberspackel, PP-100, Finspackel, Ultima, Elastic, Reparatursats 35-1214 samt Chemical metal.**

35-1732..... 18:--

**Granville Metallfärg.** Rostskydd, grundfärg och ytbehandling i ett och samma moment. Målad yta med Hammarlack finish ger ett överlagset skydd mot rostangrepp. Lacknåftbaserad och innehåller ej Xylen. Övermålningsbar efter 12 timmar. Burk om 250ml.

34-66 Svart..... 69:--

34-67 Vit..... 69:--

34-72 Silver, slät finish..... 69:--

**Repair Extreme lim.** För metall, aluminium, plast (ej feta plaster), glas, keramik, trä, läder, papper, sten etc. Tål temperaturer från -50° upp till +120°C. 20 grams tub.

34-2113..... 39:--

**Repair Express.** En knädeppy som passar till de flesta material. Hårda även under vatten, övermålningsbar, slipbar, går att borra och gänga i. Hårda på 5 minuter. Förp. 48 gram.

34-2114..... 49:--

**KWIKWELD.** Snabbhårdande. Bearbetningstid: 4 min. Draghållfasthet: 148kg/cm<sup>2</sup> efter bara 20 min. Temp. max. +150°C.

34-3469..... 99:--

**AUTOMARINE.** Ett av världens starkaste limmer. Tål stötar, vibrationer, hyalraloja, bensin etc. Bearbetningstid: 20 min innan härdningen påbörjas. Draghållfasthet: 278kg/cm<sup>2</sup> efter 16 tim. Tål temp. från -50° till +300°C. På förp. finns användningstips och bruksanvisning.

34-3468..... 99:--

**KWIKWELD.** Snabbhårdande. Bearbetningstid: 4 min. Draghållfasthet: 148kg/cm<sup>2</sup> efter bara 20 min. Temp. max. +150°C.

34-3469..... 99:--





Textilim Casco. 40 ml.

- 24-4 ..... 22:-
- Liqui Sole. Unik gummiprodukt. Lagar hålet i stöveln, bygger upp nedslitna sulor, tätar trädgårdsslangen och mycket mer. 28,4 ml tub. 69:-
- 35-1300 ..... 69:-
- Glas-metallim. Fäster mot glas och glas mot metaller. Hårdar i dagsljus. 2 ml spruta. 48:-
- 24-3386 ..... 48:-



Kontaktilim. Limmar gummi, skumplast, läder, plastplattor etc., mot metall, trä, bakelit, glas, papp m.m. 40 ml.

- 24-112 ..... 22:-
- Casco Vattenbaserat Kontaktilim. Mycket bra för porösa material, t.ex. läder, tyg, canvas m.m. även utmärkt för polystyren/Frigolit. 40 ml. 29:-
- 24-2973 ..... 29:-



Super-Epoxylim. Extra starkt. Hållfasthet 110 kg/cm2. Snabbhärdande.

- 24-123 30 g ..... 54:-
- 24-320 100 g ..... 109:-
- Super-Epoxy, praktisk dubbelspruta. 25 ml. 68:-
- 34-3402 ..... 68:-



RX-lim. Kontors- och fotolim. 85 ml.

- 24-114 ..... 28:-
- Karlssons klister. Lämnar osynliga fogar som tål värme, kyla och vatten. 45 g. 29:-
- 24-2973 ..... 29:-

Spray-kontaktilim. Bildar en stark och fuktålig limfog. Till papper, läder, tyg, skumgummi, trä, frigolit, glas, betong och metall. Kan även användas som ett tillfälligt häftande lim som kan tas isär och sättas på igen flera gånger, om det får torka innan sammanfogning. Aerosolburk 200ml.



- 34-3992 ..... 59:-



SUPER ATTA. Det universella snabblimmet för porslin, trä, läder, metall, gummi, papp m.m. Fäster omgående. Torkar ej i pipen. Flaska 5 g.

- 25-1544 ..... 34:-
- Superattack-gel Samma snabblim som 25-1544 men i geléform, vilket gör att det inte droppar. Innehåller 3 g. 34:-
- 25-1705 ..... 34:-
- Super Attak Slalom. Flaska med kapsyl försedd med pensel. Innehåller 5 g. 44:-
- 34-4869 ..... 44:-
- Loctite Super Plastix är ett avancerat speciallim som limmar alla typer av plaster på bara några sekunder. Innehåller 4 ml flaskal 2 g tub. 44:-
- 34-771 ..... 44:-
- Super Attak SOS. 2 X 1,5 g. Alltid till hands. 9:-
- 34-3990 ..... 9:-



Cascol trälim ute. Vattenbaserat trälim till allt trä ute. Kan användas vid temperaturer ner till +10°C. Tål fukt. 0,75 l i plastflaska.

- 34-1704 ..... 84:-
- Cascol vinterlim för trä. För limning ned till -10°. Tål förvaring ned till -40°. 0,75 liter. 74:-
- 34-3898 ..... 74:-



Cascol trälim inne. Presstid 5-10 min. Kan sägas efter 15-20 min. Ofärgad fog.

- 34-1703 750 ml ..... 69:-
- 34-456 100 ml ..... 29:-



Cascol vattenfast polyuretanolim. Otroligt stark till limning av trä med högt fuktinnehåll, samt trä mot metall, plast m.m. Tål konstant vattenbelastning.

- 34-3446 300 ml ..... 79:-
- 34-3447 100 ml ..... 44:-



Skruvlåsnings Loctite normal, 5 ml.

- 25-1448 ..... 58:-
- Skruvlåsnings Loctite stark, 5 ml. 58:-
- 25-1449 ..... 58:-



EASY-FIX, Limma, Foga, Täta. Tre produkter som kan användas på de flesta material i ditt hem. Monteringslimmet kan ersätta spik och skruv i många gör-det-själv-situationer. Fyllnadsmassan har hög fyllande förmåga och ger en elastisk fog. Fyller mindre hål och sprickor. Fogmassan är vattenresistent med mycket god vidhäftningsförmåga samt antimögelbehandlad. Samtliga EASY-FIX produkter är lösningsmedelsfria, vattenbaserade och därmed övermålningsbara.

- 34-1462 Monteringslim ..... 29:-
- 34-1463 Fyllnadsmassa ..... 29:-
- 34-1464-1 Fogmassa, vit ..... 29:-
- 34-1464-6 Fogmassa, ljusgrå ..... 29:-
- 34-1464-11 Fogmassa, transparent ..... 29:-



Patronspruta, kraftig modell av stål.

- 30-8949 ..... 59:-



Skelettspruta av aluminium s.k. yrkespistol.

- 35-514 ..... 29:-



Silikon universal för fogning/tätning inom och utomhus. Innehåller 75 ml.

- 34-2100 Transparent ..... 29:-
- 34-2101 Vit ..... 29:-

Sanitet & Byggsilikon för tätning och fogning i byggnader inne och ute. Antimögelbehandlad.

- 34-3994-1 Transparent ..... 49:-
- 34-3994-2 Vit ..... 49:-
- 34-3994-3 Ljusgrå ..... 49:-
- 34-3994-4 Grå ..... 49:-
- 34-3994-5 Brun ..... 49:-
- 34-3994-6 Svart ..... 49:-

Akvarie/Glassilikon. Glas klar fogmassa. Stor styrka på icke-coated glas, keramik, målade och liknande ytor. Användes till akvarier, butiksfönster, montrar m.m. Temperaturbeständig upp till +200° C.

- 34-4865 ..... 49:-

Casco Marin & Teknik. Nya generationens miljöriktiga foglim som limmar nästan allt. Tål sot- och saltvatten, bensin och hushållskemikalier. Tätar för gott både över och under vatten. Mycket stark elastisk lagning. Perfekt för bilen, båten, husvagnen m.m.

- 34-3900-1 Svart, 300 ml patron ..... 99:-
- 34-3900-2 Vit, 300 ml patron ..... 99:-
- 34-3901-1 Svart, 40 ml tub ..... 39:-
- 34-3901-2 Vit, 40 ml tub ..... 39:-



Superlim PL 400. Tub om 150 gram.

- 34-3412 ..... 44:-
- Superlim PL 400. Lufthärdande enkomponentlim, för alla "normala" material, även fuktiga, frusna eller oljiga ytor. 300 ml. 64:-
- 35-513 ..... 64:-



Fönsterkitt med god åldringsbeständighet. Lätt att spruta. övermålningsbar. 300ml.

- 34-5206 Ljusgrå ..... 39:-
- 34-5207 Brun ..... 39:-

Akrylfogmassa för in- och utvändigt tätning såsom fogar mellan golv/vägg, vägg/tak, runt fönster och dörr. Även lämplig som spackel. Vit. övermålningsbar. 300 ml. Antimögelbehandlad.

- 35-1197 ..... 24:-

Fönsterkitt, linoljebaserat. 375ml.

- 34-6073 ..... 24:-



Kittkniv i rostfritt stål. Längd 210 mm.

- 30-7213 ..... 29:-

Montage extreme lim. Ett avancerat MS-polymerlim som är mycket starkt, flexibelt och elastiskt. Fäster på de flesta byggmaterial. Övermålningsbart. Tål temp. från -30° till +90°. Blir vitt när det torkat. Torktid: 12-48tim. Innehåller 300 ml.

- 34-3450 ..... 79:-

Montage Ultra lim. Ett extra starkt montage lim med omedelbar vidhäftning. Rekommenderas vid limning av tunga föremål. Limmet ersätter skruv och spik vid montering av de flesta byggnadsmaterial. Övermålningsbart. Innehåller 300 ml.

- 34-3451 ..... 39:-



Formbar termoplast. Ett nytt unikt material. Värms i 60° vatten och blir en mjuk massa som kan formas till vad du vill. Återgår till hård polyester när den svalnat. Om du inte är nöjd, värm upp igen och forma om. Massor av användningsområden finns i förpackningen, fantasin är enda begränsningen för dess användning. Materialet går att måla, slipa, borra och skära i. Utförlig bruksanvisning medföljer. Förp. om 100 gram vit massa

- 34-3377 ..... 89:-







**Våtrumspackel CASCO** för bred- och skarvspackling på puts, betong, lättbetong och skivmaterial. 750 ml. Torktid ca. 3 tim.  
 34-3836 ..... 54:-  
**Väggspackel, Casco**, för bred- och skarvspackling på puts, betong och skivmaterial inomhus. 750 ml. Torktid ca. 2 tim.  
 34-3436 ..... 44:-  
**Snickerispackel CASCO** för spackling av hål och ojämnheter på trä, puts, betong och grundad plåt. 200 ml. Torktid 1-2 tim.  
 34-3835 ..... 34:-  
**Målarremsa**, glasfiber för armering av spacklade skarvar mellan byggskivor (gipsskivor). Självhäftande. Mått 20 m x 5 cm.  
 34-1886 ..... 24:-



**Casco Husfix.** En unik lagningsmassa för väggar, tak, husgrunder, källare m.m. Kan med fördel användas som våtrumspackel. 750 g pulver ger 1,1 l färdig massa. Krymper ej. Går att spika och skruva i. Lätt att forma.  
 35-958 750 gram ..... 49:-  
 34-3195 2,5 kg ..... 129:-

**Fogskum** (Montageskum). Enkomponentigt polyuretanskum. Högisolerande och tätande till fönster, dörrar, fogar, golvdrag, VVS-inst. utfyllnad m.m.  
 34-3448 750 ml ..... 49:-  
 34-3449 500 ml ..... 39:-

**Plastiskt trä.** Lagningsmassa som kan användas såväl ute som inne och fäster på trä, metall och sten. Innehåller 75ml.  
 34-5209-1 Furu ..... 28:-  
 34-5209-2 Björk ..... 28:-  
 34-5209-3 Ek ..... 28:-  
 34-5209-4 Valnöt ..... 28:-  
 34-5209-5 Teak ..... 28:-  
 34-5209-6 Bok ..... 28:-  
 34-5209-7 Ljus Mahogny ..... 28:-  
 34-5209-8 Mahogny ..... 28:-  
 34-5209-9 Palisander ..... 28:-



**Tätningstätt.** Tillverkade i ett högvärdigt EPDM-cellegummi med slutna celler samt försedd med dubbelhäftande tejp. **E-profil** 9x4 mm för springor 2-3,5 mm.  
 34-231 Vit 6 meter ..... 29:-  
 34-232 Vit 24 meter ..... 89:-  
 34-233 Brun 6 meter ..... 29:-  
 34-234 Brun 24 meter ..... 89:-  
**P-profil** 9x5,5 mm för springor 3-5 mm.  
 34-235 Vit 6 meter ..... 34:-  
 34-236 Vit 24 meter ..... 98:-  
 34-237 Brun 6 meter ..... 34:-  
 34-238 Brun 24 meter ..... 98:-  
**Dammtätning.** Användningsområde: Mellan exempelvis kopplade fönster eller där springan är mindre än 2 mm. Vit  
 34-318 6 meter ..... 24:-  
 34-4093 24 meter ..... 79:-  
**Tätningstätt EPDM-Gummi.** Självhäftande svart allroundtätt för tätning, skydd och dämpning i hemmet, bilen, båten m.m. Användningsområdena är nästintill obegränsade.  
 34-412 Mått: 15x8mm x 2 meter ..... 49:-  
 34-413 Mått: 10x5mm x 5 meter ..... 49:-

**Vulk och ymptejp ROTUNDA.** Självvulkaniserande gummitejp. Lämplig för trädympning, O-ringar och packningar kan tillverkas på ett snabbt och enkelt sätt. Tål värme och kyla. (-40° till +90°), 10m.  
 Nr Bredd Färg  
 34-321-1 19 mm ..... 39:-  
 34-322-1 25 mm ..... 49:-  
 34-323-1 38 mm ..... 74:-  
 34-324-1 50 mm ..... 98:-

**Tätningstätt 5 meter.** Ersätter silikon, fogmassa och fönsterkitt. Ger en färdig fog att sätta på plats. Bandet är helt giftfritt. Ytan är försedd med en vit slät polyetenremsa för att få en lätt rengöringsbar yta. Appliceringstemperatur från +4°C. 9 mm bred.  
 34-4264 ..... 59:-



**Motorolja Liqui Moly.** Kvalitetens olja som uppfyller och överträffar följande normer: API - SJ - CFACEA - A3-98, B3-98, VW 500.00, 505.00 Mercedes Benz 229.1. Testad och godkänd för Turbo och Katalysator. 5 liter.  
 34-821 Halvsyntet... 189:-  
 34-4089 Helsyntet.... 289:-



**Bensinbooster Tri-Pak.** Smörjer och rengör motorns bränsle och insprutningssystem. **ÖKTAN-höjande!** Ger bättre effekt, renare gång samt lägre bränsleförbrukning. Blyersättning till äldre veteran-motorer. K-skydd. Utmärkt till 2-takts motorer i t.ex. snöskotrar, utombordsmotorer, motorcrosscyklar m.m. Innehåll: 200 ml vilket räcker till 250 liter bensin.  
 34-766 ..... 98:-

**Flytande packning, Gasket.** Silikonpackning. Tål vätskor som används i motorer och verkstader. Sväller dock något i bensin. Tål vibrationer och höga tryck. -60°C till +260°C. 70 ml.  
 35-1216 ..... 64:-



**Oktan Booster SONAX.** Höjer oktantalet med 2-3 enheter. Förbättrar prestanda och acceleration. Innehåller 250ml. vilket räcker till 80 liter bensin.  
 34-2147 ..... 59:-  
**Kylartätning och skydd SONAX.** Rekommenderas för vattenkylda system med mindre läckor. För system mellan 4 till 10 liter, 250ml.  
 34-2146 ..... 34:-  
**Oljeläck stopp SONAX.** Förnygrar och ger nytt liv åt motor-tätningar, t.ex. O-ringar och oljetätningar. Minskar oljeförluster genom ventilätningarna. Tätar i de flesta fall oljedroppande motorer. Flaska om 250ml. vilket räcker till 3-5 liter motorolja.  
 34-2148 ..... 54:-  
**Injection cleaner Sonax.** En flaska i tanken var 500:e ml håller bränsleinsprutningen ren. Räcker till 75 liter bensin. Innehåll 250 ml.  
 34-6004 ..... 59:-  
**Complete fuel system cleaner Sonax.** Akuthjälp när motorn går ryckigt och ojämnt. Rengör spridare och bränslesystem. Innehåll 250 ml.  
 34-6005 ..... 59:-

**Högtryckssmörjspruta** med hävstång. Smörjtryck 400 bar (408 kg/cm<sup>2</sup>). Kan fyllas med antingen fettpatron, fett i lösvikt eller genom påfyllningsnippel. Längd exkl. rör 400 mm. Volym 500 cm<sup>3</sup>. Vikt 1,3 kg.  
 35-851 ..... 159:-  
**Högtrycksslang** passande smörjspruta 35-851. L. 30 cm.  
 35-725 ..... 49:-  
**Munstycke.** Hydrauliskt till ovanstående smörjspruta.  
 25-813 ..... 28:-

**Fettpatroner.** 400 g Pressol. Extra prima långtidsfett.  
 35-1345 ..... 24:-  
**Symaskinsolja.** 100 ml.  
 34-4117 ..... 19:-  
**Oljekanna** av aluminium och kraftig plast. Rymmer 350 ml. Utbytbar 13 cm lång pip.  
 30-3939 ..... 58:-  
**Universalfett SONAX.** Multifunktionsfett lämpligt för underhåll av bilar, byggnads och lantbruksmaskiner, samt för industriell användning. 250ml.  
 34-2145 ..... 49:-



**Trattsats.** 4 st kemikaliebäständiga trattar med diam. 50-75-100-120 mm upptill.  
 30-4911 ..... 19:-

**Bensinträtt** av oljebeständig mjukplast med finmaskig sil. Diam. upptill 20 cm.  
 35-465 ..... 49:-



**Bensinträtt** av oljebeständig mjukplast med finmaskig nåsil av mässing. Böjbar pip. Diam. 16 cm upptill. Pipens längd 23 cm. Passar påfyllningshål på bilar med blyfri bensin.  
 30-4912 ..... 29:-

**Duschflaska Pressol** i bästa industrikvalite. Försedd med Canyon pump som klarar de flesta kemikalier och oljor. Utmärkt för avfettningsmedel vid ex.vis biltvätt. Rymmer 750 ml.  
 34-433 ..... 49:-







**Punkteringshjälp.** Skum som tätar och fyller punkterade däck. Efter påfyllning kan man köra vidare omedelbart. **Innehåller 400 ml.** vilket är tillräckligt för de flesta personbilsdäck. 59:-  
**Start spray.** CRC:s Motor starter för säker, snabb start vid våt och kall väderlek. **Innehåller 200ml.** 29:-  
**34-2168**..... 29:-



**Alkotestare SAFEWAY.** Svensktillverkad med hög tillförlitlighet. Mätområde 0,1-1,0 promille. Testaren är enkel att använda och att läsa av. Apparaten höga tillförlitlighet är dokumenterad efter genomförd

test hos Statens Provningsanstalt. Drivs med ett alkaliskt 9V batteri (medföljer EJ) eller den bipackade adaptorn för cig. uttaget i bilen. Mått 128 x 65 x 25 mm. Vikt 155 g.

**34-261**..... 795:-  
**Extra munstycken till 34-261 SAFEWAY.** 10 st/förp. **34-262**..... 59:-



**Halkvarnare dubbel.** Biltermeter med dubbla larm. Larmar med ljus eller ljudsignaler vid +3° till -1° samt -7° till -9° när saltet på våra vägar slutat att verka. Visar inne- och ute-temperatur samtidigt och har en bra bakgrundsbelysning. Temp.område -50° till +70°. Drivs med 12 volt genom cigarettändarplugg. Utvärdig sensor med 3 meter kabel. **34-4810**..... 89:-

**Startkabelset.** Mjuka kablar ner till -30°. Längd 2x3 meter. 16 mm<sup>2</sup> kopparkabel. Max 220A. Levereras i praktisk plastväska. **34-3736**..... 149:-

**Bogserlina.** En elastisk bogserlina som håller sig automatiskt spänd, vilket ger mjukare start vid bogsering. Brytningsgräns 2000 kg. Längd ej utspänd: 1,5 m, utspänd: 4 m. **35-1322**..... 49:-



**Anti-glidmatta.** Perfekt på ex.vis. instrumentbrådan, förhindrar att småryllar faller ner när man kör. Storlek 20x22 cm. **34-263**..... 16:-



**Spolarvätska.** SONAX färdigblandade spolarvätska med klarsikt och citrondoft. 5 liter. **34-2118**..... 78:-

**Vindrutergörare.** Smidigt hopfällbart verktyg för enklare rengöring av bilrutans in sida, utmärkt även vid rengöring av små ex.vis spröjsade fönster. Försedd med utbyttbar microfibrduk. Längd utfäll: 33 cm. **34-3857**..... 69:-  
**34-3858** Extra microfibrduk 2st..... 24:-



**Bagagematta,** tillverkad i "antiglidmaterial" som hindrar din last från att åka omkring i bagagerummet. Kan klippas till bästa passform. Storlek 94x120 cm. **34-59**..... 98:-

**Sämskskinn.** Extra prima naturskinn. **34-3429** Storl. ca. 40x60 cm.. 89:-  
**34-3430** Storl. ca. 60x70 cm.. 149:-



**Tvättsvamp** med schampo och wax. För engångsbruk. 10 st. **35-836**..... 29:-

**Vattenskrapa Auto Smart** i silikon. Avlägsna vattnet snabbt och effektivt efter biltvätten, utan att repa lacken. **34-5225**..... 49:-



**Tvättsvamp.** Extra stor, mjuk och porös svamp. Skonsam mot lacken. Storlek 21x12x7,5 cm. **34-5223**..... 19:-

**Polertrassel** i plastpåse om 400 g. **35-1317**..... 24:-



**Torkpapper 4 Kg.** Enkelt gult returbaserat 26 cm x ca. 550 meter. **34-1416**..... 129:-

**Golvstall** till ex.vis vårt torkpapper 34-1416. **34-1417**..... 279:-

**Rengörings Wipes 30-pack.** Impregnerade fiberdukar för enkel och praktisk rengöring. Perfekt att ha med i bilen. **34-3909** Glas, speglar m.m..... 39:-  
**34-3910** Interiör, instrumentbråda m.m..... 39:-  
**34-4431** Handrengöring..... 39:-

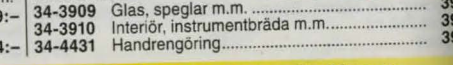

**Hårdvax SONAX.** Flytande hårdvax, polermedelsfritt som lämpar sig för alla typer av lacker. 500ml. **34-3119**..... 98:-

**Cleaner SONAX.** För hårt angräpna, oxiderade och repiga lacktyper. Fräschar upp kulören och ger ny glans. 500ml. **34-3120**..... 98:-

**Polish SONAX.** Rengör, polerar och konserverar både nya och gamla matta lacker. Passar alla typer av lacker. 500ml. **34-3121**..... 98:-

**Polish-vax 3 progressive SONAX.** Baserat på en nyutvecklad kombination av aktiva ingredienser, speciellt avsedda för starkt nedgången och förvittrad lack, även på lackerade plast- och vinyldelar. Innehåller: 250 ml. **34-915**..... 98:-

**Snabbvax SONAX Brillant.** Lättarbetat vax för alla billacker. Innehåller äkta Carnaubavax. Tvätta bilen, duscha på vax, torka av. Innehåller: 500 ml. **34-917**..... 98:-

**Påstrykningssvamp.** Utmärkt vid all vaxning och polering. **34-3416**..... 24:-



**Glasshampo SONAX.** Ger ett mjukt lödder även i kallt och hårt vatten. Löser smutsen snabbt och effektivt. 1 liter. **34-3122**..... 59:-

**Supertvätt SONAX.** För smidig tvätt och vaxning även på vintern. Löser effektivt upp svår och ingrodd smuts, salt, tjära, asfalt och sot. Passar alla typer av lacker. 1 Liter. **34-3123**..... 98:-

**Fönsterputs SONAX.** Ger rena bilrutor in- och utvändigt. Avlägsnar insekter och smuts, tar bort olje- och nikotinfilm. Utmärkt även för hushållets speglar och fönster. Innehåller 500 ml. **34-916**..... 59:-

**Fälgrengöring SONAX X-treme.** Avlägsnar även den mest inbitna smuts från stål och aluminiumfälgar. Innehåller 500 ml. **34-918**..... 79:-

**Fälgborste Sonax.** För grundlig rengöring även på svåråtkomliga ställen. **34-5222**..... 29:-

**Däckglans SONAX.** Rengör smutsiga bildäck och ger tillbaka den ursprungliga glansen och färgen till uttorkade däck. Räcker till ca 24 däck. Innehåll 400 ml. **34-5221**..... 59:-



**Skandinavisk Hårdvax Auto Smart.** Ger ett långtidsverkande skydd på lacken, tål de flesta avfettingar. Fläckar ej gummi eller plast. 275 ml. **34-463**..... 98:-

**Polish med hårdvax Auto Smart.** Ett vax för alla typer av lacker. Bra rengöringsförmåga på oxiderade lacker. Mycket lättarbetat. Fläckar ej gummi eller plastdetaljer. 275 ml. **34-464**..... 89:-

**Gummi, Vinyl och plastpolish Auto Smart.** Utmärkt på däck och gummidetaljer, återställer och skyddar plastdetaljer. Används med fördel även i motorutrymme för att fräscha upp slangar och kablage. Innehåller 500 ml. **34-465**..... 89:-

**Interiör och klädselvätt Auto Smart.** Högeffektivt klädselvätt, bakteriedödande, utmärkt till instrumentbrödar och plastdetaljer. 500 ml. **34-466**..... 75:-

**Power Avfettning Auto Smart.** Åretrunnavfettning med tjärlösare. Innehåller 1 liter. **34-467**..... 49:-

**Vaxtvätt Auto Smart.** Tvättar och ger vaxskydd i ett steg. Effektivt schampo som tillför Carnaubavax. Innehåller 500 ml. **34-469**..... 69:-



**Polerpasta Sonax.** För polering av Acryl & Plexiglas. Perfekt till hjalmvisir, husvagnsglas, båttrutor, MC-käpor, baklycktor m.m. Tub om 75 ml. **34-4035**..... 59:-

**AUTOSOL polercreme.** Används bl.a. av bilrekonstruktörer, billackerare och plastbåstilverkare. **34-4252** 100 gram tub..... 32:-  
**34-4253** 1 kg burk..... 180:-

**Polerset** för montering på bormaskin. Genom rotationen kommer klotet att fungera som fläkt och kyler samtidigt som den polerar, därmed undvics överhettning av lacken och vaxet. Tvättbar i maskin (60°). Polerhandske och duk medföljer. **34-4876**..... 99:-







**Kupevärmare CO-TECH**, elektroniskt effekreglerade med PTC-teknik. Värmeelement av keramisk typ. Fäste för väggmontering medföljer. Omställare med inbyggd lampa. 230 Volt 600/950 Watt.

34-3923 ..... 298:-

**Kupevärmare CO-TECH**, elektroniskt effekreglerade med PTC-teknik. Värmeelement av keramisk typ. Fäste för väggmontering medföljer. Omställare med inbyggd lampa. 230 Volt 1000/2000 Watt.

34-3924 ..... 398:-



**Anslutningsladd** till motorvärmare. Levereras komplett med stickpropp och 2,5 meter kabel.

35-976 Stora modellen ..... 98:-  
 34-4940 Mini modell Calix/Bosch ..... 210:-  
 34-4941 Mini modell Defa ..... 250:-



**Bensindunk 5 liter**. Tillverkad i plast.

34-6475 ..... 59:-



**Första hjälpen kudde**. Innehållande nödvändigt material vid första hjälpen.

34-3143 ..... 198:-



**Elvärmesats** för värmesitt till bil/lastbil. Monteras under original- eller överdragsklädsel. Med termostat som arbetar mellan +27° och +32°C vilket gör att den ger en jämnare värme. Storlek 255 x 305 mm. 12 volt.

35-1418-12 ..... 295:-

**CO-TECH**

**NY**

34-3924



**Släpvagnskontakt** av plast. 7 och 13-poliga.

35-413 Propp 7-Polig .. 19:-  
 35-412 Uttag 7-Polig .. 19:-  
 34-4283 Propp 13-Polig .. 129:-  
 34-4284 Uttag 13-Polig .. 129:-

**Släpvagnsadapter**.  
 34-4285 Fr 13 till 7-polig .. 149:-  
 34-4286 Fr 7 till 13-polig .. 169:-

**Spiralkabelsats** mellan släpvagn och dragbil, där vagnen är utrustad med 7-polig stickdosa (35-412). Arbetslängd 1,5 meter.

34-1474 ..... 169:-

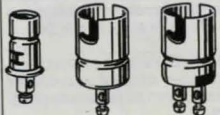

**Lamphållare, bajonett**.

Nr ..... 1 st  
 25-542 Ba7s ..... 8:-  
 25-526 Ba9s ..... 10:-  
 25-543 Ba15s ..... 15:-  
 25-544 Ba15d ..... 18:-  
 25-545 Bay15d ..... 18:-



**Blixtljus**. Helt elektronisk, inga rörliga delar, med gummiskyddad magnetfot och orange plastglas. Endast 12 volt. Spiralsladd med propp för cigarettuttaget. Höjd 11,5 cm.

34-819 ..... 195:-



**Sökarljus** med 12V halogen H3-lampa. Ljusöppning 10 cm. Strömbrytare. 3,5 m spiralsladd med propp för cigarettändaruttaget.

35-429 ..... 129:-



**Reparationsats** för permanent reparation av stenskott i vindrutor. Reparerar de flesta typer av stenskott upp till 2,5 cm i diameter. Denna reparationsatts förhindrar även fortsatt sprickbildning i rutan.

34-775 ..... 149:-



**Säkringssats**. Innehåller 20 st säkringar av klassiska typen "Bosch" (6x25mm) 2st Gul 5A. 8st Vit 8A. 6st Röd 16A. 4st Blå 25A.

34-3097 ..... 14:-

**Säkringssats**. Innehåller 20st säkringar av insticksmodell MINI. 2st av varje: 2A-3A-4A-5A-7,5A-10A-15A-20A-25A samt 30Amp.

34-3098 ..... 19:-

**Säkringssats**. Innehåller 20st säkringar av insticksmodell MIDI. 2st av varje: 3A-4A-5A-7,5A-10A-15A-20A-25A-30A samt 40A.

34-3099 ..... 19:-



**Rektangulär reflex**, storlek 90x40x5 mm. Håldiam. 4 mm. Med självhäftande tape.

25-1130-3 Röd ..... 18:-  
 25-1131-8 Orange ..... 18:-  
 25-1131-11 Vit ..... 18:-

**Trekantig röd reflex**, storlek 150 x 150 x 150 mm.

25-862 ..... 15:-



**Laga El-bakrutan**. El-ledande färg som lämpar sig till lagning av bl.a. el-bakruta, kretskort, radioantenn, instrument m.m. Innehåller 3 gram.

34-786 ..... 179:-



**Fjärrstrålkastar-ramp**. Komplet ljustamp med strålkastare med 12V/55W H7 lampa (medföljer). Kan monteras direkt i stötfångaren eller frontplåten, med hjälp av bifogade vinklar kan rampen även hängas under nummerskylten. Tack vare de fördragna kablarna och kontaktstycket blir elanslutningen enkel.

34-4268 ..... 695:-



**Ledningssats** för montering av extraljus. Innehåller: manöverrelä, hängsäkring, ledningar och kabelskor som behövs för extraljusmontering.

35-1688 ..... 79:-

**Bilrelä** för extraljus, signalhorn m.m. 12 V - max 30 A.

Nr ..... 1 st  
 35-1140 Enkelt ..... 26:-  
 35-1142 Växlande ..... 34:-



**Rund reflex**, diam. 67 mm, tjocklek 7 mm, Håldiam 6 mm. Med självhäftande tape.

25-1130-3 Röd ..... 14:-  
 25-1130-8 Orange ..... 14:-  
 25-1130-11 Vit ..... 14:-  
**Rektangulär reflex**, storlek 90x40x5 mm. Håldiam. 4 mm. Med självhäftande tape.

25-1131-3 Röd ..... 18:-  
 25-1131-8 Orange ..... 18:-  
 25-1131-11 Vit ..... 18:-

**Trekantig röd reflex**, storlek 150 x 150 x 150 mm.

25-862 ..... 15:-



**Bakljussats med magnet**. Perfekt vid den tillfälliga transporten med släpvagnar och båttrailers m.m. Komplet med kablar (7 meter), anslutningskontakt samt gummiklädda baklampor. Ansluts till släpvagnsuttaget.

34-4273 ..... 369:-

**PHILIPS**

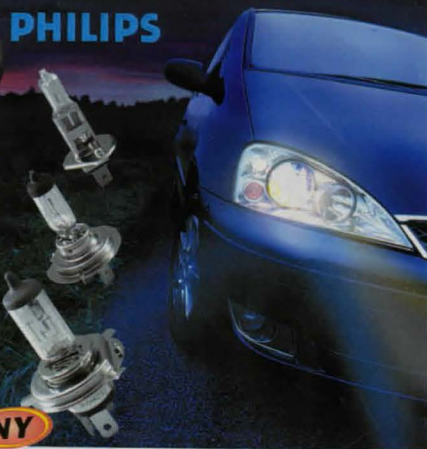

**NY**

**Billampor PHILIPS för huvudstrålkastare 12 volt**. "Night guide" innebär 3-färgade lampor (gul/vit/blå) för ökad säkerhet. "Premium +30%" innebär 30% starkare ljus.

34-6460 H1 Lampa "Night Guide" 55 Watt. 2 st 210:-  
 34-6461 H4 Lampa "Night Guide" 60/55 Watt. 2 st 220:-  
 34-6462 H7 Lampa "Night Guide-R". För bilar med vanlig reflektor. 55Watt. 2 st 298:-  
 34-6463 H7 Lampa "Night Guide-S". För bilar med linsreflektor. 55Watt. 2 st 298:-  
 34-6464 H1 Lampa "Premium +30%" 55 Watt. 1 st 32:-  
 34-6465 H3 Lampa "Premium +30%" 55 Watt. 1 st 29:-  
 34-6466 H4 Lampa "Premium +30%" 60/55 Watt 1 st 35:-  
 34-6467 H7 Lampa "Premium +30%" 55 Watt 1 st 69:-

**Bak-, blinkers-, stoppljus och kontrollampor**. "Silver Vision" en orange lampa med ett silveröverdrag som gör den nästan osynlig i blinkers med glasklart glas. "Blue Vision" ger ett blått sken. "Vision Plus" lampor har 50% snabbare tändning av bromsljuset vilket ger bakomvarande trafikanter större möjligheter att stanna i tid.

34-6446 Spollampa 35mm lång 5W SV8,5 2st 15:-

34-6447 Spollampa 43mm lång 10W SV8,5 2st 20:-

34-6448 Klotlampa 5W Ba15s 2st 16:-

34-6449 Klotlampa 10W Ba15s 2st 16:-

34-6450 Klotlampa 21W Ba15s 2st 16:-

34-6451 Klotlampa 21/5W Ba15d 2st 22:-

34-6452 Klotlampa Orange färgad 21W Bau15s 2st 35:-

34-6471 Klotlampa "Silver Vision" 21W Bau15s 2st 189:-

34-6453 Glassockel Orange färgad 5W W2,1x9,5d 2st 35:-

34-6454 Glödlampa 4W Ba9s 2st 16:-

34-6455 Glödlampa "Blue Vision" 4W Ba9s 2st 56:-

34-6456 Glassockellampa 1,2W W2x4,6d 2st 16:-

34-6457 Glassockellampa 3W W2,1x9,5d 2st 18:-

34-6458 Glassockellampa 5W W2,1x9,5d 2st 18:-

34-6459 Glassockellampa "Blue Vision" 5W W2,1x9,5d 2st 54:-

34-6469 Glödlampa "Vision Plus" 21W Ba15s 2st 28:-

34-6470 Glödlampa "Vision Plus" 21/5W Bau15d 2st 39:-





**Kabelskor** 1,5 mm<sup>2</sup>=röd, 2,5 mm<sup>2</sup>=blå, 6 mm<sup>2</sup>=gul

Nr		10 st
15-329	1,5 mm <sup>2</sup>	10:-
15-330	2,5 mm <sup>2</sup>	10:-
15-331	1,5 mm <sup>2</sup>	10:-
15-332	2,5 mm <sup>2</sup>	10:-
15-265	6 mm <sup>2</sup>	10:-
15-333	1,5 mm <sup>2</sup>	10:-
15-335	2,5 mm <sup>2</sup>	10:-
15-337	1,5 mm <sup>2</sup>	10:-
15-339	2,5 mm <sup>2</sup>	10:-
15-275	6 mm <sup>2</sup>	10:-
15-1371	1,5 mm <sup>2</sup>	10:-
15-1372	2,5 mm <sup>2</sup>	10:-

**Ringkabelsko med isolerat skaft.**

Nr		10 st
15-345	M4 1,5 mm <sup>2</sup>	10:-
15-346	M4 2,5 mm <sup>2</sup>	10:-
15-347	M5 1,5 mm <sup>2</sup>	10:-
15-348	M5 2,5 mm <sup>2</sup>	10:-
15-266	M5 6 mm <sup>2</sup>	10:-
15-267	M8 6 mm <sup>2</sup>	10:-

**Ringkabelsko, oisolerad.**

Nr		10 st
15-160	M4, 1,5 mm <sup>2</sup>	10:-
15-161	M4, 2,5 mm <sup>2</sup>	12:-
15-162	M5, 4 mm <sup>2</sup>	12:-
15-163	M5, 6 mm <sup>2</sup>	15:-
15-164	M6, 10 mm <sup>2</sup>	16:-
15-165	M6, 16 mm <sup>2</sup>	19:-
15-166	M8, 25 mm <sup>2</sup>	25:-
15-167	M10, 35 mm <sup>2</sup>	39:-
15-168	M10, 50 mm <sup>2</sup>	54:-

**Gaffelkabelsko med isolerat skaft.**

Nr		10 st
15-268	1,5 mm <sup>2</sup> M4	10:-
15-269	2,5 mm <sup>2</sup> M5	10:-
15-270	6 mm <sup>2</sup> M5	10:-

**Rundstiftkabelsko helisolerad/isolerat skaft.**

Nr		10 st
15-271	1,5 mm <sup>2</sup> Hylsa	10:-
15-272	2,5 mm <sup>2</sup> Hylsa	10:-
15-273	1,5 mm <sup>2</sup> Stift	10:-
15-274	2,5 mm <sup>2</sup> Stift	10:-

**Flatstiftshylsor för bl.a. högtalare. Helisolerade.**

Nr		10 st
15-1231	4,8 x 0,5 mm	10:-
15-1232	4,8 x 0,8 mm	10:-
15-1233	2,8 x 0,5 mm	10:-
15-1234	2,8 x 0,8 mm	10:-

**Flatstiftshylsa helisolerad.**

Nr		10 st
15-294	1,5 mm <sup>2</sup>	10:-
15-295	2,5 mm <sup>2</sup>	10:-
15-296	6 mm <sup>2</sup>	10:-

**Fukttät skarv av krympplast med inlagt lim.**

Nr		10 st
15-1235	1,5 mm <sup>2</sup>	46:-
15-1236	2,5 mm <sup>2</sup>	49:-



**Batterikoppling. Quick Power 2000**, för lättare monteringsdemontering av bil- eller båt batteri. 2/fp.

25-207 ..... 65:-



**Batteriklämma.** Stabilit utförande med rött eller svart plastgrepp. Tål max 60 Amp.

Nr 25-475-1 Svart ..... 14:-  
25-475-3 Röd ..... 14:-

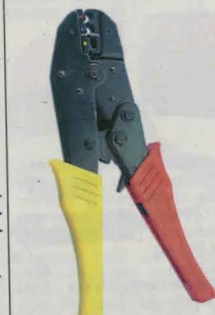

**Kabelskotång** för isolerade kabelskor 0,75-6 mm<sup>2</sup>. Med utväxling och inbyggd returspår som garanterar att pressningen fullföljs.

30-5145 ..... 240:-



**Skarvklämma** för binder ledarna i ett moment. Kläm med en tång och U-elementet ger en säker förbindning av både en- och flertrådiga ledare. 10-pack.

Nr 25-358 0,75-1,5 mm<sup>2</sup> 29:-  
25-359 1,5-2,5 mm<sup>2</sup> 29:-



**Batterikabelskor** av förbländ mässing i kraftigt utförande. Förp. om 1 par (+/-).

34-3413 ..... 24:50



**Kabelskotång**, kombinerad för både isolerade och oisolerade kabelskor från 1,5-6 mm<sup>2</sup>. Kabelskalare 0,75-6 mm<sup>2</sup> och gängad bultklippare M2,6, M3, M3,5, M4 och M5. Längd 22 cm.

20-751 ..... 34:-



**Kabelskosortiment** i praktisk plastlåda med 175 st kabelskor, fördelade på 18 st olika typer.

35-1246 ..... 79:-



**Kabelskosats** med ca. 320 st flatstift, flatstiftshylsor, 3-vägs-skarvar, gaffel- och rundstift, ringkabelskor samt skarvhlisar i varierande storlekar.

35-988 ..... 89:-

**Torkarblad TRICO.** Passar de flesta på marknaden förekommande bilar. Mät längden på de gamla bladen, beställ sedan samma längder. (Vissa bilar har olika längd på vänster resp. höger sida samt att vissa högerblad är böjda). Från 500mm och uppåt finns det även blad med spoiler. I våra butiker finns utförligare tabellguider.

34-4258-400	400 mm	59:-
34-4258-450	450 mm	69:-
34-4258-480	480 mm	89:-
34-4258-481	480 mm Böjt blad	109:-
34-4258-500	500 mm	89:-
34-4258-501	500 mm Spoilerblad	109:-
34-4258-530	530 mm	99:-
34-4258-531	530 mm Spoilerblad	119:-
34-4258-532	530 mm Böjt blad	119:-
34-4258-550	550 mm	119:-
34-4258-551	550 mm Spoilerblad	139:-
34-4258-552	550 mm Böjt blad	129:-
34-4258-580	580 mm	139:-
34-4258-581	580 mm Spoilerblad	149:-
34-4258-600	600 mm	149:-
34-4258-601	600 mm Spoilerblad	159:-



**Luftrycksmätare**, digital, LCD. Praktisk mätare för kontroll av luftrycket i däck. Mätområde 0,1 - 7,0 Bar (kg/cm<sup>2</sup>) Levereras med batteri (1st CR2032). Automatisk avstängning.

35-1710 ..... 59:-

**Glykolprovare**, för mätning av kylvätskans fryspunkt. Mätområde -12° till -40° C.

35-1177 ..... 19:-

**Batterisyraprovare**, för kontroll av syravikten i batterier.

35-1178 ..... 19:-



**Strömbrytare** för batteristrom med snabbnyckel. Max 100A vid 12 V.

25-535 ..... 54:-

**Laddhandske** 2-polig, grå, max 50A. Kan användas både som han- och honkontakt. Går ej att felvända. Silverpläterade kontakter. Avsedd för trådarea 1,3 - 15 mm<sup>2</sup>. Storlek 48x35x16 mm.

25-989 ..... 12:-

**Luftpump 12 Volt** för uppblåsning/tömning av luftmadrasser, gummibåtar, badleksaker m.m. Försedd med strömbrytare på pumphuset samt propp för cigarettändaruttaget. Lev. med tre olika munstycken. 12V / 65 W.

34-3735 ..... 69:-



**Batteriladdare TELWIN Dynamic 420** med starthjälp för 12 och 24 Volts batterier. Extra kraftig verkstadsmodell. Laddström enligt norm. EN60335-2-29. 50A. Starthjälp enligt norm. 1V/C EN60335-2-29. 300A. Storlek: 330x360x650 mm. Vikt 16,3 kg. 230V/Max.10KW vid starthjälp.

34-6472 ..... 1895:-

**Batteriladdare 12 V 6 Amp (RMS).** Försedd med överbelastningssäkring och polväxlingskydd.

35-1598 ..... 298:-

**Batteriladdare** för MC/Scoter-batterier. Omkopplingsbar mellan 6 och 12 volt. Laddström max 0,5 A. Storlek 50x60x85 mm.

35-1407 ..... 179:-



**Batteriladdare för proffsladdning av blybatterier** från 1,2Ah till 90Ah. Svenskutvecklad, switchande laddare med laddström max 3,3A. Omkopplare för inställning av olika laddningsströmmar beroende på batteristorlek. Helautomatisk, klarar även helt urladdade batterier. Kan pulsunderhålla bilbåt- och mc-batterier under t.ex. hela vintern. Felkopplingskyddad, gnistfri. Godkänd för utomhusbruk. En bra laddare för t.ex. bil, båt, camping, trädgård, mc och snöskoter. Levereras med laddkabel, laddningsklämmor och utbytbar kabel med ringkabelskor. Storlek 161x61x37 mm.

32-6549 ..... 495:-

**Batteriladdare Onyx 7 Amp.** 5-steps helautomatisk primärs-ritchad laddare för alla 12V blybatterier, 14-225 Ah. IP65.

34-3655 ..... 1295:-



**Kompressor** med tryckmätare, 12 Volt DC. För pumpning av bildäck etc. Munstycke för gummibåt, luftmadrasser. Nippel för cykelventil samt för pumpning av fotboll. Max tryck 250 PSI. Levereras med 3 meter kabel försedd med propp för cig. tändaruttag. Effektförbrukning ca. 8A.

34-4043 ..... 79:-





**Universalstickpropp** med inbyggd 8 A säkring. 25-79 ..... 34:-  
**Universalstickpropp** passar alla norm-uttag. 16 A. 25-78 ..... 29:-  
**Sladduttag** passande stickpropp 22-82 ..... 34:-  
**Universalstickpropp** med inbyggd säkring. Passar både cigarettändaruttag och uttag typ 22-84. Max 8A (säkring 5x20 mm medföljer). 25-1315 ..... 59:-  
**Tändningslås** med fyra lägen: 1-0-2-start, sista läget är återfjädrande. 15 A. Universalutförande med 5-polsanslutning, lev. med 2 nycklar. Monteras i panel upp till 15 mm tjocklek, håldiam. 19 mm. 25-534 ..... 115:-  
**Strömbrytare** för 12 mm hål. 30 mm lång arm. 12V/10A. 25-872 ..... 9:-  
**Strömbrytare** med lysdiöd för 12 mm hål, 12 V/10 A. Lämplig som manöverbrytare till extraljus, värmesitsar m.m. 25-1164 ..... 24:-



**Bältesstol Biltex Boulevard**, har beteckningen "Universal". Den är godkänd för generell användning enligt ECE Reglemente Nr.44.03, och passar på de flesta sittplatser. Stolen är avsedd för barn i åldern 3-11 år, i viktintervall 15-36 kg. För användning i fram- och baksäte vilka är utrustade med trepunktsbälte. 34-673 ..... 475:-



**Cykelhållare** för dragkrok (50 mm kula). Snabb montering utan verktyg. 34-1969 ..... 129:-



**Bilbälteskudde Boulevard** för barn mellan 15-36 kilo, eller från 4 års ålder och uppåt. 34-3466 ..... 129:-



**Förlängningskabel** 2,3 m med en han- och en honkontakt för cigarettändaruttag. Lev. med 3 A säkring. Max 5 A. 35-415 ..... 42:-  
**Förgrening** 20 cm, med en hankontakt och två honkontakter för cig.tändaruttag. Lev. med 3 A säkring. Max 5 A. 35-416 ..... 38:-  
**Batterisladd**, längd 60 cm med 2 st batteriklämmer och en honkontakt för cigarettändaruttag. Lev. med 3 A säkring. Max 5 A. 25-575 ..... 29:-



**Svagströmsutrustning** för båt, husvagn, husbil m.m. Max 16 A. Metalldelar av mässing = rostfritt. **Uttag** för infällning med tätslutande gummlösl. 2-polig med flatstiftanslutning. 25-394 ..... 44:-  
**Uttag** för utanpåliggande montering, i övrigt lika ovanstående. 25-395 ..... 55:-  
**Uttag**, för infällning. Monteras lätt för hand. Håldiam. 30 mm. Gänglängd: 10 mm. Frontplattans diam. 37 mm. För övrigt likt uttag 25-394. 34-393 ..... 55:-  
**Stickpropp** för ovanstående uttag, passar även vanliga cigarettändaruttag. Lödri anslutning med skruvar. 25-396 ..... 28:-

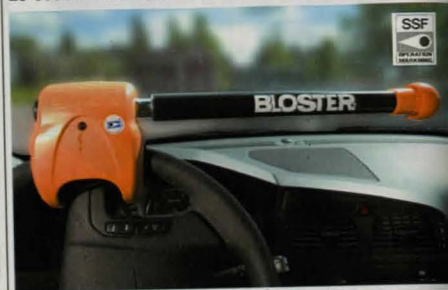

**Rattlås BLOSTER**. Ett extra kraftigt och SSF godkänt rattlås. Passar alla bilmodeller. 34-4134 ..... 695:-



**Parkeringshjälp / backvarnare**. Ger signal när du närmar dig ett hinder på ca. 1,5 meter i tre steg beroende på avståndet till hindret bakom bilen. Parkeringshjälpen kopplas till bilens backljus så att den aktiveras när backväxeln läggs i. Levereras med en lättbegriplig monteringsanvisning. 34-3542 ..... 1295:-



**Cykelås**. Godkänt av försäkringsbolag (SSF) i Sverige, Norge och Finland. Komplet blocklås inkl. monteringsats. 34-4178 ..... 199:-



**Wire-kombinationslås** inkl. hållare för cykelram. Längd: 185cm, diam: 8mm. 34-4132 ..... 59:-



**Kabellås**. Längd: 60 cm. 34-4836 ..... 19:-

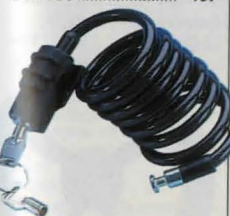

**Cykelås BUMPER** Wiremodell med hållare för rammontering. Wirelängd: 185 cm. 34-504 ..... 69:-



**Cykelås**. Godkänt av försäkringsbolag (SSF) i Sverige, Norge och Finland. Komplet ringlås inkl. monteringsats. 34-4177 ..... 199:-



**Cykelås "Magnum"**. Godkänt av försäkringsbolag (SSF) i Sverige, Norge och Finland. Komplet byggelås inkl. monteringsats för ramen. 34-4250 ..... 199:-



**Bygellås BUMPER**. Med hållare för rammontering. Mått: 180x245 mm. SSF-godkänt. 34-320 ..... 139:-



**Cykelhjälm för barn, Bell**. Lätt omställbar för 48-54 cm huvudomkrets. Denna hjälm är avsedd endast som cykelhjälm, EJ LEKHJÄLM. Läs medföljande säkerhetsföreskrifter för optimal passform och säkerhet innan användning. 34-3431 ..... 159:-



**Cykel / Inline hjälm**. EU-klassad enligt EN 1078. En storlek: 54-60. Färg: Svart. 34-1963 ..... 98:-



**Cykel / Inline hjälm**. EU klassad hjälm enligt EN 1078. 34-1964-1 Storlek 52-56 cm ... 169:-  
 34-1964-2 Storlek 56-61 cm ... 169:-

**Cykelhjälm Bell**. Lättjusterad vuxenhjälm för 54-61cm huvudomkrets, vilket gör den lätt att använda med eller utan mössa. 34-2888 ..... 229:-



**Cykelator Sigma**. Tysk kvalitetsdator med mycket hög kvalitet och design. Finns i två utföranden, med följande funktioner: Hastighet (1). Trippmätare (2). Totalsträcka (3). Klocka (4). Tid vid cykeltur, auto.start/stopp. (5). Max-hastighet (6). Genomsnittshastighet (7). Snittjämförelse (8). 34-2142 Sigma 401 Funktioner: 1+2+3+4 ..... 98:-  
 34-2143 Sigma 800 Funktioner: 1+2+3+4+5+6+7+8. 139:-



**Wirelås**. Längd: 180 cm. 34-4837 ..... 39:-

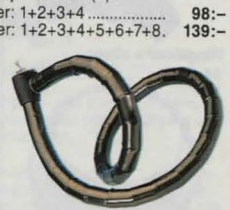

**Kabellås**, extra kraftigt för MC, moped m.m. Längd: 1,2 meter. 35-1674 ..... 98:-





**Cykelstrålkastare Sigma Baseline.** En nått halogenbelysning som kan användas med vanliga batterier (5 st R6-batterier, AA, medf. ej) eller med de tillbehör som nämns nedan. Snäpplåsning av strålkastaren mot styret gör den lätt att ta med sig när man lämnar cykeln. Batteri 5 st R6 (AA) medföljer ej. Reservglödlampa nr. 34-347.

34-341 ..... 95:-  
Batterier NIMH 5 st till belysning 34-341.

34-342 ..... 129:-  
Laddare till strålkastare 34-341.

34-343 ..... 79:-  
Baklampa Sigma Baseline av diodtyp med vjäljare för endera blinkande eller fast sken. Snäppfäste för snabb montering/demontering. Batterityp: 2 st R6, AA (medf. ej).

34-344 ..... 79:-

**Cykelbelysning.** Komplet allväderskyddad belysning. Snäppkopplingar för praktisk avtagning. Xenonglödampa fram, diod i baklampa. Alkaline batterier: 2 st R03 till baklampan samt 2 st R14 till framlampan. (medföljer EJ).

34-558 ..... 69:-



**Signalhorn** av förkromad plåt, längd 18 cm.  
34-610 ..... 49:-



**Ringklocka silver.**  
34-6019 ..... 24:-



**Ringklocka.**  
34-2519 ..... 29:-



**Bakskärm av plast.** Med universalfäste för sadelstolpen.  
34-1336 ..... 59:-



**Cykelskärmar av plast.** Fram- och bakskärm för MTB. Passar även V-broms. Lev. med monteringsdetaljer.  
34-942 ..... 49:-



**Cykelbelysning** med fäste för styret. Kan lätt tas av och användas som ficklampa. Livslängd på dioderna (5st) ca. 100000 timmar. Låg strömförbrukning. Lampans längd 145 mm. Drivs av 3 st R6 batterier (medföljer ej).

34-3435 ..... 98:-



**Reflexsats för cykel.** Fram, bak samt hjulreflex.  
34-6018 ..... 44:-



**Bakreflex för pakethållarmontage.** Bultavstånd 50 mm.  
34-6017 ..... 19:50



**Kedjeskydd Universal.** Passar de flesta cyklar genom sin flexibla fastsättning.  
34-1400 ..... 59:-

**Kedjeskydd för främre kedjekransen.** Tillverkad i plast, enkel montering. Passar MTB & Citybike.  
34-4188-1 För 42-44 tänder.. 49:-  
34-4188-2 För 46-48 tänder.. 49:-



**Cykelbaklyse för pakethållarmontage.** Diodlampa, vilket ger lång livslängd och låg energiförbrukning. 50 mm bultavstånd. Batterityp: 2st R6 (medföljer ej).

34-6016 ..... 69:-



**Cykelbelysning.** Fram med sidobelysning. Passar till de flesta cyklar. Enkel att montera - lätt att ta med sig. Kryptonglödampa. Batterier 2 st R14 (ingår ej).

34-4858 ..... 124:-  
Reservlampa 2,4V/0,7A.  
22-3203 ..... 17:-



**Cykeldäck mm-måtten anger bredd och innerdiameter.**

Nr	Tum	mm	Pris
45-1367	12x1/2x2 1/4	62-203	44:-
45-1593	16x1,75	47-305	59:-
45-1083	20x1,75	47-406 BMX	59:-
45-1084	20x2,125	57-406 BMX	59:-
45-1117	24x1,75	47-507 MTB	59:-
34-3	24x1 3/8	37-540	59:-
45-1365	26x1 3/8x1 1/2	37-584	59:-
45-1312	26x1 1/2	40-584 standard	59:-
45-1594	26x1 5/8x1 1/2	44-584 standard	59:-
45-1115	26x1,75	47-559 MTB	59:-
45-1366	26x1,95	50-559 MTB	59:-
45-1116	26x1,95	52-559 MTB	59:-
45-1079	27x1x1 1/4	32-630	59:-
45-1080	27x1 1/2	40-609	59:-
45-1077	28x1 5/8x1 1/4	32-622	59:-
45-1076	28x1 3/8x1 5/8	37-622	59:-
45-1075	28x1 5/8x1 1/2	44-635	59:-
45-1595	28x1,75	47-622	59:-
34-472	26x2x1 1/2	54-584 Krondäck	64:-

**Cykeldäck Nokia Ultra Tour Kevlar.** Extremt slitstarkt och motståndskraftigt mot punktering. 2-års garanti.

34-4278 26x1,75(47-559) ..... 159:-  
34-4279 28x1 5/8x1 1/2 (40-622) ..... 149:-

**Dubbdäck för cykel. Hakkapeliitta/Nokian.**

34-4005 26x1,75 (47-559) Mountainbike ..... 279:-  
34-4006 28x1 3/8x1 5/8 (37-622) Citybike ..... 279:-

**Cykel slang**

Nr	Passar till	Pris
35-1374	12" däck	29:-
35-1565	16" däck	29:-
35-1092	20" däck	29:-
35-1119	24" däck	29:-
35-1373	26" standarddäck	29:-
35-1118	26" MTB-däck	29:-
35-1091	27"-28" standarddäck	29:-
34-1929	28" Grova däck	29:-

**Fälgband i tumstorlek:** 12"-16"-20"-24"-26" eller 28".

34-742-12	12"	14:-
34-742-16	16"	14:-
34-742-20	20"	14:-
34-742-24	24"	14:-
34-742-26	26"	14:-
34-742-28	28"	14:-



**Punkteringsspray.** Tätar och pumpar ett cykeldäck på några sekunder. Innehåller 150 ml.  
34-289 ..... 34:-

**Reparationsssats** innehåller: 2st däckavtagare, vulklösning, slipplåt samt 6st självvulkande lappar.  
34-313 ..... 29:-

**Reparationsssats** innehållande 1 tub vulklösning, 7 självvulkande lappar, 1 slippapper samt 2 ventiltumgummin.  
34-312 ..... 24:-



**Pumpnippel** för bil och cykelventil. Kraftig modell med adapter i mässing för cykelventil.

34-5019 ..... 49:-  
**Nippelset**, 5 st nippel för pumpning av fotbollar, luftmadrasser, bil, cykel och rarcerventiler m.m.

34-53 ..... 29:-

**Blixtventil.** Ventilinsats som passar cykelventiler. Lättare pumpning. Absolut tätning. 2 st per förp. inkl. muttrar.

25-468 ..... 14:-



**Universal cykelolja.** 150 ml sprayburk.

35-1297 ..... 42:-

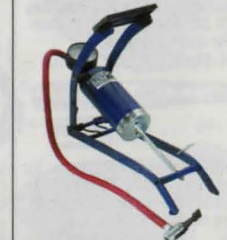

**Fotpump** med en cylinder av metall. Pumpcylinder 50x100 mm. Med tryckmätare och backventil.

35-67 ..... 49:-



**Cykelpump** Tysk kvalitetspump i plåt. Längd 41 cm.  
34-24 ..... 49:-  
**Cykelpump** med vändbar nippel för alla ventiler. Fästes på cykeln genom att klämma fast den mellan trampvevhuset och ramen under sadeln. Finns i två längder.

Nr  
34-446 Zefal 2 med klämfästmått: 39-45 cm ..... 42:-  
34-447 Zefal 3 med klämfästmått: 45-51 cm ..... 42:-  
**Cykelpump Zefal TX mini.** med klämlåsning avsedd för alla tre på marknaden förekommande ventiler. Pumpen är försedd med låsbart T-handtag för optimal pumpning. Lev. med fäste för montering under flaskhållaren. Längd 27 cm.

34-444 ..... 89:-





**Bakväxel Shimano Tourney TX 30.** Passar 7-delade kran-sar. Lev. med fästögla. 34-6023 ..... 98:-



**Bakväxel Shimano Tourney TX 50.** För 7-delade kran-sar. För direkt montage. 34-6025 ..... 109:-



**Bowdenkabel, ytterspiral** för ställina. Extra böjlig, över-klädd i svart eller aluminium-grå färg.

Nr	Färg/För lina	Pris
49-281-1	Svart 1,25 mm	8:-
49-281-6	Grå 1,25 mm	8:-
49-282-1	Svart 2,00 mm	9:-
49-282-6	Grå 2,00 mm	9:-

**Ställina** för bowdenkabel.  
Nr Grovlek Pr m  
49-279 1,25 mm ..... 6:-  
49-280 2,0 mm ..... 9:-

**Ändhylsa** för bowdenkabel. Förnicklad.  
Nr inv. diam. 10 st  
25-264-5 5 mm ..... 15:-  
25-264-6 6 mm ..... 15:-

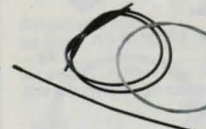

**Bromswireset Shimano.** Universal. Längd 1700mm.  
34-6009 ..... 69:-  
**Växelwireset Shimano.** Komplet.  
34-6010 ..... 59:-



**Vridreglage vänster 3 Vxl.** Växelreglage för mountain-bike eller comfortcyklar med tre kran-sar fram. 34-2155 ..... 79:-



**Vridreglage höger.** Växel-reglage för bakväxel.  
34-2156 För 7 växlar. 89:-  
34-2157 För 8 växlar. 89:-



**Vridreglage Shimano** för cyklar med 3 vxl. inbyggd i baknavet. Komplet med wire och växelförare.  
34-4226 ..... 135:-



**Vridreglage Shimano** för cyklar med 7 vxl. inbyggd i baknavet. Komplet med wire.  
34-4227 ..... 145:-



**Växelkabelsats.** Komplet med wire och hylsor till de flesta växlesystem. Sachs Torpedo etc.  
34-6006 ..... 69:-



**Kedja** för standardcykel 1/2"x1/8"  
34-2893 ..... 39:-  
**Kedjelas 2-Pack** Passande kedja 34-2893.  
34-2894 ..... 24:-  
**Kedjor för växelcyklar.**  
34-4182 För 6,7 och 8 delade kran-sar ..... 129:-  
34-4189 För 9 delade kran-sar ..... 139:-  
**Kedjelas för cykelkedjor.** Förp. om 2 st.  
34-2896 Passar kedja 34-4182 ..... 29:-  
34-4208 Passar kedja 34-4189 ..... 49:-



**Bromshandtag Shimano** inkl. kablage. 1 par.  
34-4245 ..... 129:-



**Bromsklossar Shimano.** Passande V-Bromsar. 1-Par.  
34-4211 ..... 49:-  
**Bromsklossar Shimano.** Passande Cantileverbroms. 1-Par.  
34-4212 ..... 49:-



**Cykelboken.** 168 sidor med tydliga bilder och beskrivande text. Ger råd och tips till reparationer, underhåll samt säkerhetsdetaljer av alla moderna cyklar inkl. city- och mountainbikes. Boken behandlar bl.a. bromsar, kedja, växel, vevparti, styre, hjul, gaffel, ram m.m.  
34-4863 ..... 159:-  
**Kliockkastare.** Original Triplex 3-vxl.  
34-63 ..... 110:-



**Cykelverktygssats** innehåller verktyg som klarar de flesta förekommande reparationer och underhåll av cyklar. Levereras i förvaringslåda av plast som förutom standardverktyg innehåller de flesta förekommande specialverktyg såsom avdragare, nycklar, kedjebrytare, däcksavtagare m.m.  
30-7440 ..... 498:-

**Cykelverktygssats** Innehållande pump, reparations-sats (ej vulklösning), 2 st däckavtagare samt ett multiverktyg med 6-kantnycklar 2, 2,5, 3, 4, 5, 6 mm, Phillips/spårmejsel, U-nycklar 8, 10, 15 mm, hylsor 8, 9 och 10 mm samt ekernyckel. Levereras i tygfodral med bältesfäste.  
30-8243 ..... 139:-



**Avdragare** för Shimano flerdelade frigångskran-sar.  
Nr typ diam Pris  
30-5661 äldre modell 20 mm ..... 39:-  
30-5662 nyare modell 23 mm ..... 42:-  
30-8137 HG med styrpinne 23 mm ..... 69:-



**Reparationsstativ** för cyklar försedd med fästklämma som kan vridas 360°. Försedd med låda för verktyg och reservdelar. Ställbar höjd. Max belastning 18 kg.  
34-4135 ..... 695:-



**Däckavtagare** av armerad konstfibrer. Sats om tre st.  
30-5663 ..... 24:-



**Kedjebrytare.** Kraftig modell, för demontering/montering av stift i cykelkedjor. Justerbar för olika kedjetyper.  
34-6072 ..... 129:-



**Avdragare** för Shimano vev-lagerkassett, med styrpinne, fäste inv. 1/2" fyrkant och 24 mm sexkant. Diam. 32 mm.  
30-7452 ..... 89:-



**Pedaler till barncykel** i kol-fiberplast. 1/2" gänga. Lev. parvis.  
34-6014 ..... 39:-



**Pedaler i kolfiberplast.** Finns i 1/2" eller 9/16" gänga. Lev. parvis.  
34-6015-1 1/2" Gänga 49:-  
34-6015-2 9/16" Gänga 49:-

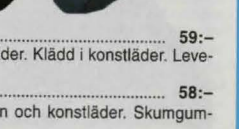



**Bikers start.** Cykelstång med universalfäste. Passar de flesta barncyklar för 12-20" hjul.  
34-943 ..... 149:--



**Bagagestroppar** (5 st av samma längd).  
Nr Längd Pris  
35-1221 45 cm ..... 19:--  
35-1222 75 cm ..... 22:--  
35-1223 100 cm ..... 24:--



**Cykelpackficka.** Svart plastbelagd kraftig väv. Inuti finns en plastbox som ger god stadga. Fästes på pakethållaren med krok och kraftig spiral fjäder. Storlek: 40x35x13 cm.  
45-1316 ..... 245:--



**Cykelpackväska.** Dubbel modell passande pakethållare. Tillverkad i vattentät blå nylon. Försedd med två stora, avtagbara, fickor med dragkedja. Den ena fickan har två små fickor med dragkedjeförslutning. Dessutom en ficka som ligger plant på pakethållaren med en liten löstagbar ficka för t.ex. mobiltelefon.  
34-2901 ..... 298:--

**Flaskhållare Silver.** Med fäste för ATB/MTB samt klammer för de som saknar skruvfastsättning.  
34-6020 ..... 29:--



**Pakethållare Bak.** Universal för 24"-28" cyklar. Tillverkat i aluminium.  
34-6032 ..... 98:--



**Cykelstöd** av sidotyp. Justerbart för 20"-28" cyklar. För montering vid bakgaffelns infästning vid trampnavet.  
34-6022 ..... 39:--

**Sidostöd** i stål för MTB/ATB 26". Svartlackerat.  
34-6021 ..... 39:--



**Cykelkorgar** tillverkade av lackerat metallnät.  
34-4205 För styre rund modell 37x28x18cm ..... 89:--  
34-4206 För styre stor modell 40x31x22cm ..... 89:--  
34-4207 För pakethållare 32x24x31cm ..... 89:--

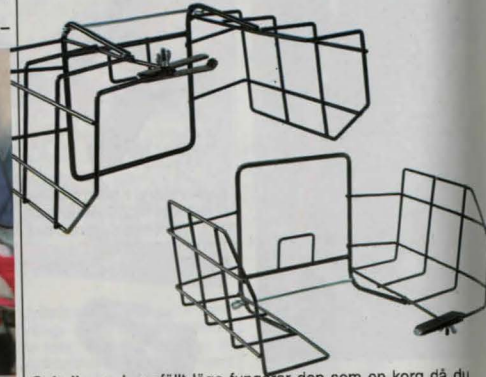

**Cykelkorg.** I uppfällt läge fungerar den som en korg då du får plats med t.ex. öl/låskback, två matkassar, kattkorg, picknickkorg m.m. Vänder du på korgen får du en dubbelt så bred lastyta som den vanliga pakethållaren, vilket gör det idealiskt att lasta t.ex. stora sportväskor, resväskor, eller annan bred last. För montering på befintligt pakethållare.  
35-1675 ..... 245:--



**SILVA STAR 58.** Fast eller löstagbar montering, vertikalt, horisontalt, sluttande eller i taket. Inbyggd belysning (12 V) och kompensator. Stabil 360° skala, vikt 165 g.  
34-3414 ..... 525:--



**Voyager 9020.** Vem behöver en kompass mer än en globetrotter? Voyager 9020 fungerar oavsett var i världen du befinner dig tack vare den multizon-balanserade kompassnålen. Gul bottenplatta med olika kartmätarskalor och missvisningsjustering. Format: 90x64 mm.  
34-2947 ..... 165:--

**Typ 26-360 grader.** Spegelsyftkompass. Stor syftspegel med syftlinje för exakta riktningbestämningar. Format: 68x60 mm (ihopfäld).  
34-3739 ..... 165:--



**Klockkompass Modell 40.** Finns i två utföranden, med resp. utan lysfärg på kompassrosen. Diam. 22 mm.  
34-4240 Utan lysfärg 65:--  
34-4241 Med lysfärg 75:--

**Typ 7NL-360 grader** Bärplockarkompassen som tack vare sitt format också blivit scouternas favoritkompass. Format: 75x50 mm.  
34-3737 ..... 129:--



**Silva Alba Windwatch.** Höjdmätare, Barometer, Vindmätare, Temperaturer, Kyleffekt samt klockfunktion. Teknisk data: 0-9000 m, noggrannhet: 1 m. Lufttryck: 900-1.100 hPa, noggrannhet: 1 hPa. Vindstyrka: 0,1-40 m/s, noggrannhet: 0,1 m/s. Temperatur: -20° till +55°C (kyleffekt ned till -50°C). Noggrannhet 1°. Vikt med batteri ca. 45 gr. (batterityp: 3V litium CR2032 ingår).  
34-5177 ..... 895:--



**Kartmätare** med kompass, miniräknare och lampa. Mäter vägen mellan två punkter på kartan. Denna elektroniska mätare ersätter linjalen. Mäter mm och km. Inprogrammering av olika kartskalor görs enkelt på miniräknaren. Drivs med 2st batterier typ SR44 (medföljer). Storlek 100x50x17mm.  
32-6040 ..... 98:--

**Typ 3NL-360°.** Allemanskompassen med förstoringsskala och uppsvängd bakkant. Format: 105x55 mm.  
34-3738 ..... 159:--



**Kompass Silva Open-Up.** Kompass integrerad i ett utmärkt redskap med många användningsområden, ex. vis. till att öppna låsk- eller öflaskor, plastboxer eller konserver. Även lämplig som iskrapa för både bilen och skidorna. Ett överdligt verktyg för dig som gillar friluftsliv.  
34-4094 ..... 159:--



**Stegräknare/Pedometer** med Radio & Överfallsalarm. Funktioner: Avklarad distans, 9999.9km/miles. Kaloriförbrukning, 99999 enheter. Målvärden för Distans, Kalori och Stegräknare. Stoppur med varvtider 1/10 sekund, 99 min, 59.9 sek. Tidvisning. Känslighetsjustering för stegräknaren. Minne för sista träningspass. FM-radio med hörlurar samt överfallsalarm. Batteri 2st SR44 samt 1st V23GA medföljer.  
34-6473 ..... 129:--



**Stegräknare Silva.** Räknar antalet steg.  
34-4171 ..... 99:--



**Pedometer Silva.** Räknar antalet steg samt visar tillryggalagd distans.  
34-4172 ..... 139:--



**Pedometer Silva Plus.** Räkna steg, visar tillryggalagd distans, mäter antalet förbrukade kalorier samt den effektiva tiden.  
34-4173 ..... 179:--



**Stegräknare/Pedometer** med Radio & Överfallsalarm. Funktioner: Avklarad distans, 9999.9km/miles. Kaloriförbrukning, 99999 enheter. Målvärden för Distans, Kalori och Stegräknare. Stoppur med varvtider 1/10 sekund, 99 min, 59.9 sek. Tidvisning. Känslighetsjustering för stegräknaren. Minne för sista träningspass. FM-radio med hörlurar samt överfallsalarm. Batteri 2st SR44 samt 1st V23GA medföljer.  
34-6473 ..... 129:--





**Reflexväst.** Varselväst tillverkad i 100% polyester. CE-märkt enligt SS.EN 1150.  
**34-4540-1** Small (Barn 8-12år) ..... 39:-  
**34-4540-2** Medium (vuxna) ..... 49:-  
**34-4540-3** Large (Fullvuxna) ..... 59:-



**Reflexöverdrag för barnvagnar,** tillverkad i regnvisande 100% polyester, passar de flesta barnvagnar.  
**34-4378** ..... 89:-

**Gäststavar.** Tvådelad dämpad teleskopstav. Längd: 85-135cm. Försedd med hårdmetallspets, löstagbar gummifot samt reglerbar handholk.  
**34-3322** ..... 198:-  
**Extra gummifötter** till 34-3322.  
**34-3389** ..... 19:-



**Varningsskylt i reflex.** "Lekande barn" 43x43x43 cm.  
**34-4290** ..... 99:-



**Reflex, blandade figurer.**  
**34-1932** ..... 10:-



**Isoleringsband 19mmx25m.** Svart vävbänd.  
**34-3620** ..... 39:-  
**Sporttejp 25mmx66m.** Vit stark PP-tejp för lindning av ben och armskydd m.m. God vidhäftning.  
**34-3621** ..... 14:-  
**Grepptejp.** Lämplig till lindning av ex.vis. hockey klubbbr m.m.  
**34-3622** 25mm x 25m 34:-  
**34-3623** 38mm x 25m 54:-



**Klocka med pulsmätare inkl. pulsband.** 12/24 tim visning, 3 alarm, timer, bakgrundsbelyst display. Mäter hjärtfrekvensen med bröstbandet (pulsbandet), som avläses i klockan. 6 st mätområden för effektiv träning. Ställ in klockan inom vilket pulsmätområde som träningen skall ske, larmar utanför mätområdet. Mäter befintlig hjärtfrekvens, medel hjärtfrekvens, maxfrekvens, tid i mätområdet, tid utanför mätområdet samt träningstiden. Visar även kaloriförbrukning. Hållare för cykel medföljer.  
**34-3581** ..... 349:-

**SNAP-Reflex.** Självformande reflexband för arm och ben. Lämplig för både oss människor, som hund/häst. Enkel att ta av och på. En storlek. Godkänt reflexvärde.  
**35-1557** ..... 29:-



**CYALUME Lysstavar.** Säkerhetsljus för hemmet, arbetet, fordon etc. Kan användas i alla miljöer. Fungerar utan värme, eld eller batterier. Lysar även under vatten. Får användas i explosiv miljö. Godkänd av sprängämnesinspektionen, arbetarskyddsstyrelsen, försvaret, sjöfartsverket.  
**Ledljus 12 tim.**

Nr	Färg	1 st
32-3126	Gul	29:-
32-4902	Röd	29:-
34-1010	Grön	29:-
Ledljus 8 tim.		
Nr	Färg	1 st
32-4903	Blå	29:-
32-4904	Vit	29:-
Högintensivljus 30 min.		
Nr	Färg	1 st
32-3127	Gul	29:-



**Stormlykta** för lysfotogen. Mycket ljusstark. Tillverkad av kromad metall. Försedd med snabbbländning. Höjd 40cm.  
**34-3323** ..... 495:-  
**Glödnät** till stormlykta.  
**24-1802** ..... 9:-  
**Glas** till stormlykta.  
**34-434** ..... 29:-



**Liggunderlag.** Skyddar mot fukt och kyla. Tillverkat av polyetenplast. Storlek: 1800 x 500 x 8 mm.  
**34-374** ..... 49:-



**Höpfällbar stol,** tillverkad i silverlackerade stålror och klädsel i kraftig polyester. Armstöd, varav en med mugghållare.  
**34-6304** ..... 119:-



**Sovsäck.** Hallowfiber 250g/m<sup>2</sup>. Storlek 230x80x50cm. Från temp. +5° och uppåt.  
**34-3745** ..... 149:-

**Kupoltält 3-4 pers.** Tillverkat i vattenavvisande polyester (450mm). Innetält i ventilerad polyester samt med ventil för god ventilation. Golv av vattentät PE-material. Mått: BxDxH 240x200x130 cm.  
**34-3744** ..... 398:-



**Luftmadrass.** Storlek 193x74x10 cm. Ovanvidan i vävbunden kraftig plast, undersidan i plast, för att undvika fukt från underlaget/marken.  
**34-3746** ..... 89:-



**Pall** av kraftigt canvas tyg, med tre infällbara ben av metallrör. Bärrem. Sitthöjd: 45 cm.  
**34-376** ..... 29:-

**Sprittök.** Innehåller 1st brännare, 2st kokkärl samt 1st stekpanna.  
**34-3320** ..... 129:-



**GRILL THING.** Grilla utan att spilla. Genial hållare för korvgrellning. 2-pack.  
**34-3111** ..... 34:-



**Luftbädd** med inbyggd el-pump. Mått 191x140x22 cm. 220-240 V.  
**34-3723** ..... 395:-





Papperstallriker tillv. av ej klorgasblekt kartong.

34-5643	Tallrik fl 23cm	50-pack	23:-
34-5644	Tallrik dj 20cm	50-pack	23:-
34-5645	Assiett 18cm	50-pack	15:-

Engångsbestick i plast.

34-5646	Kniv	50-pack	12:-
34-5647	Gaffel	50-pack	12:-
34-5648	Sked	50-pack	12:-
34-5649	Tesked	100-pack	12:-

Engångsbägare/glas i plast.

34-5650	Bägare vit 21 cl	80-pack	16:-
34-5657	Kaffekopp 21 cl	50-pack	23:-



Vattenflaska i plast, 0,5 liter.  
34-6350 ..... 10:-  
Plastkopp (käsa) för varma / kalla drycker eller soppa m.m. Graderad insida, rymmer hela 3 dl.  
34-4429 ..... 10:-

Camping-bestick 4-del, i rostfritt stål (18/0 förutom kniv 13/0). Innehåller kniv, gaffel, sked samt kapsyl- och konservöppnare.  
34-6324 ..... 49:-



Engångsgrill. Innehåller kol i en aluminiumlåda samt grillgaller. Klar att användas efter 15 minuter. Storlek 31x26x7 cm.  
34-4277 ..... 22:-

Vattendunk med kran. 10 L.  
34-4287 ..... 89:-

NY

Ståtermos, slät modell med automatkork och fodrad kopp.

34-3700-2	0,35 liter	Rostfritt stål	39:-
34-3701-2	0,50 liter	Rostfritt stål	59:-
34-3703-2	1,00 liter	Rostfritt stål	79:-

Mat ståtermos 1,2 liter. För varm eller kall mat.  
34-3379 ..... 99:-



Kopp, tillverkad i mjuk hopvikbar plast. Osorterade färger.  
34-6071 ..... 19:-

Mugg 30 cl, plast. Stapelbar. Tål maskindisk.  
34-2437 ..... 10:-



Ståtermos. "Light & Compact" försedd med automatkork.  
34-1958 0,35 liter... 229:-  
34-1959 0,50 liter... 239:-  
34-1960 0,75 liter... 249:-  
34-1961 1,00 liter... 259:-

Ståtermos 0,5l. Med fodral och karbinhake för upphängning.  
34-1957 ..... 99:-

Stålgolf termos "Varma muggen" 0,35 liter. För varm eller kall dryck under golfundan eller vid övriga sportaktiviteter.  
34-3546 ..... 98:-



Sportflaska 0,75 l i aluminium med karbinhake. Osort. färger.  
34-5963 ..... 49:-

Sportflaska 0,6 l i aluminium med karbinhake. Osort. färger.  
34-5979 ..... 39:-



Tändkuber SAMBA. 96 st kuber, tillverkade av 60% parafin och 40% trä.  
34-5761 ..... 39:-



Bras- och grilltändare. 20 st. Brinner i ca 6 min. Effektivt tändmedel.  
34-87 ..... 9:50



Tändpapper Hammarö, ekonomiförpackning om 200st 3x9cm. Råvaror: Stearin och korfri pappersmassa. Biologisk nerbrytbara och miljöanpassade.  
34-4276 ..... 89:-



Braständare Bic Mega light.  
34-3026 ..... 39:-

Gaständare Fackelmann. Påfyllbar. Gas för påfyllning finns på art.nr 34-686.  
34-6500 ..... 29:-

Tändstål Antänder med lättet brännbart material. Vid friktionen avger tändstålet 3000°C varma gnistor, att jämföra med 1500 grader från en tändsticka. Ett måste i ryggsäcken.  
34-3115 ..... 79:-



Stormtändare HELIOS med högeffektivt brännare som klarar vindhastigheter på upp till 35m/sek. Vattenskyddad konstruktion. Drivs med butangas (ingår ej). Reglerbar låga och inbyggt gasnivåfönster.  
34-4116 ..... 149:-

Stormtändstickor 20 stickor/ask.  
24-4506 Stormtändstickor. 20 st i praktisk plastbehållare. Vind- och vattenbeständiga med lång bränn tid.  
24-4507 ..... 18:-



Butangas för cigaretttändare, lödlampor m.m. Levereras med 6 olika munstycken. Innehåller 250 ml /139 gram.  
34-686 ..... 29:-



Handvärmare för kalla dagar. Idealisk för fiskare, jägare m.m. Värms med brännstavar som ger värme upp till 8 tim.  
24-387 ..... 39:-

Brännstavar till handvärmare. 12 st/sats.  
24-388 ..... 24:-



Värmepåse Hot Spot. Värme utan el. En ofarlig kemisk reaktion värmer påsen vid skakning. Påsen håller ungefär 50 grader i ca. 6 timmar. Förpackning om 6-påsar.  
34-1976-6 ..... 39:-



Värmekuddar 2-pack. Ger en behaglig värme (40-50 grader) i ca. 20-30 minuter efter aktivering. Efter återaktivering, genom uppvärmning i varmt vatten, är kuddarna klara för ny användning, när helst Ni önskar. Utörlig bruksanvisning medföljer. Storlek: 7,5x5,5 cm.  
34-2978 ..... 99:-



Tändare Bic MAXI. 3-Pack med barnsäkring.  
34-2595 ..... 19:-



Väg Digital. Lättavslät väg för max 22,5 kg. Minne för största vikt (fisk). Längd 22 cm. Drivs med 1 st. 9 V batteri (6LR61) medföljer ej.  
34-8 ..... 249:-



Väg för fiske och hushåll. Med 1 m måttband. Max 22,5 kg.  
34-2117 ..... 59:-



Värmedyna. Vikbar av troce-len och tyg storlek, 30x40cm. Håller värmen om stjärt och ryggslut. Lämplig i bilen, båten, på fotbolls och ishockeymatchen eller på picknick i naturen m.m.  
34-3991 ..... 39:-





Hundpåsar, 50-pack.  
34-2034 ..... 10:-



**NY**

Hundskål i rostfritt stål.  
34-6442 0,75 liter ..... 76:-  
34-6443 1,5 liter ..... 109:-



Fästing-plockare Tick 1. Äntligen en fästingborttagare som fungerar, både snabbt och enkelt. Den saknar rörliga delar, hanteras med en hand, tar fästingar i olika stadier samt är lätt att desinficera. Tillverkad i rostfritt stål. Längd 10 cm.  
34-693 ..... 69:-



Hund och djurklippningsmaskin MOSER 1400. 4 distans-kammar för olika hårlängdersam medföljer. 230V/10W.  
34-3557 ..... 495:-  
Reservskär till MOSER 1400.  
34-3570 ..... 198:-



Djurklippningsmaskin. Pocket Pro trimmer kit. En liten smidig batteridrivna maskin (1st. AA/R06 batteri) För klippning runt ansiktet, öronen samt på benen, tassar och hovar.  
34-4020 ..... 219:-



**NY**

Djurklippningsmaskin. Extra smidig batteridrivna maskin med en klippbredd på 8mm för ansning runt ögon, öron och nos mm.. 1 st R6 batteri medföljer.  
34-4289 ..... 219:-



**NY**

Reflexväst för hundar, tillverkad i 100% polyester. Måttangivelsen avser rygglängd.  
34-4288-1 Small 30cm ..... 29:-  
34-4288-2 Medium 34cm ..... 34:-  
34-4288-3 Large 40cm ..... 36:-  
34-4288-4 X-Large 47cm ..... 39:-



**NY**

Kikare 8x42. Gummiklädd, greppvänlig, regnskyddad kompaktmodell. Närseende 1,2meter. Synfält: 130m/1000m. Lev. med mjuk väska. Vikt: 802g.  
34-3848 ..... 749:-



Tubkikare, liten och behändig med god optik. Längd 280 mm. Vikt endast 700 g gör den lämplig såväl i naturen som på skjutbanan. Ljusöppning: 50 mm. Zoomokular: 12-36x förstoring. Bordsstativ samt praktisk mjukt fodral med bärrem medföljer.  
34-1022 ..... 1100:-



**149:-**

**NY**



Kikare. Tillverkad i aluminium, överdragen med greppvänligt gummi. Centruminställning. Mjuk väska medföljer.  
Nr  
34-3886 8x40 Synfält: 149 m/1000 m. Vikt: 708 g... 149:-  
34-3887 7x50 Synfält: 123 m/1000 m. Vikt: 822 g... 198:-  
34-3888 10x50 Synfält: 99 m/1000 m. Vikt: 824 g... 225:-  
34-3889 12x50 Synfält: 87 m/1000 m. Vikt: 836 g... 245:-

Tubkikare med hög optisk prestanda. Lämplig för ornitologer m.fl. Zoomokular: 20-60x80 mm. Längd: 390 mm. Vikt: 1800 g. Levereras med praktisk mjuk skyddsväska.  
34-1023 ..... 2495:-



Teater- & konsertkikare 5x30. Levereras med väska. Vikt: 134g.  
34-3838 ..... 49:-



Kompaktkikare. Regnskyddande och stötdämpande svart gummiklädd kikare med centruminställning. Levereras med mjuk väska försedd med hållare för livremmen.  
Nr  
34-3865 8x21 Vikt: 170 g ..... 89:-  
34-3866 10x25 Vikt: 184 g ..... 98:-





**Läsglas**, tillverkade av bästa acrylplast, förstorar 2 ggr. Glaset är även försett med ett litet fält som förstorar 4 ggr. Finns i två olika diametrar.

34-143 Diam. 65 mm. 39:--  
34-144 Diam. 90 mm. 49:--

**Läsglas** med stor diameter, hela 130 mm. Förstorar 1,5 ggr. Infattning i plast. Perfekt hjälp vid läsning av liten text m.m.

34-146..... 59:--



**Förstoringsglas**. Infällbart i etui av plast. Diam. 45 mm. Förstoring 3X.

34-141..... 49:--



**Förstoringsglas**. Glaset är även försett med ett litet fält med extra förstoring. Diam. 10 cm. Först. 2 / 6 ggr.

34-3418..... 49:--



**Läsglas** med inbyggd belysning. Diam. 100 mm. Infattning av plast. Passande batterier 2 st. R6 (medföljer ej). Reservlampa: 2,5V/0,3A-E10. Förstorar 2,5 ggr.

34-145..... 89:--



**Urmakarlupp**, s. k. stenhäslupp. 12x förstoring.

24-474..... 58:--



**Pannlupp** med ställbart pannband för bästa fäste runt huvudet. Optikskärmen är uppfällbar. Två olika förstoringar är möjliga: 2,2 samt 3,3 ggr. Linserna är tillverkade i acrylplast.

34-3816..... 159:--

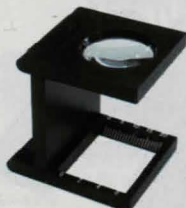

**Trådräknare**, hopfällbar fickmodell med mm-gradering (0-20 mm) på fotramen. 8 ggr förstoring.

24-2118..... 34:--



**Lupp** med genomskinlig fot och ställbar focus. Förstoring 8 ggr. Storlek 45x40 mm.

34-273..... 59:--



**Dörrkikare** med extra brett synfält. För montering i ytterdörrar. Monteras i 14 mm hål.

24-751 Kromad för 34-54 mm dörr..... 29:--  
24-760 Mässing för 34-54 mm dörr..... 29:--  
24-761 Kromad för 50-75 mm dörr..... 35:--  
24-762 Mässing för 50-75 mm dörr..... 35:--  
34-4314 Kromad för 70-110 mm dörr..... 49:--  
34-4315 Mässing för 70-110 mm dörr..... 49:--



**Kartlupp** med 75 mm förstoringlinn och 100 mm diam. upplyst kåpa. Handtag med plats för batt. Längd 23 cm. 2 st batterier typ R14 (medf. ej). Förstoring 1,5 ggr. (Reservlampa E10 2,5V/0,3A).

34-65..... 69:--



**Läsglasögon** tillverkade i högkvalitativt optiskt acrylglas, vilket gör dem lätta, starka samt att det går att justera dem till lämplig passform.

Nr	Styrka	Pris
34-1055-100	+1,0	49:--
34-1055-150	+1,5	49:--
34-1055-200	+2,0	49:--
34-1055-250	+2,5	49:--
34-1055-300	+3,0	49:--
34-1405-100	+1,0	49:--
34-1405-150	+1,5	49:--
34-1405-200	+2,0	49:--
34-1405-250	+2,5	49:--
34-1405-300	+3,0	49:--
34-1058-100	+1,0	98:--
34-1058-150	+1,5	98:--
34-1058-200	+2,0	98:--
34-1058-250	+2,5	98:--
34-1058-300	+3,0	98:--



**Sol & läsglasögon**. Solglasögon med läsruta.

Nr	Styrka	Pris
34-3444-100	+1,00	69:--
34-3444-150	+1,50	69:--
34-3444-200	+2,00	69:--
34-3444-250	+2,50	69:--
34-3444-300	+3,00	69:--

**Glasögon tillsats**. Kläms fast på ordinarie glasögon, kan vikas upp.

24-3747-6 Grå..... 49:--



**Läsglasögon 3-pack** tillverkade i optiskt acrylglas. Samma styrka i alla tre.

Nr	Styrka	Pris
34-177-100	+1,00	49:--
34-177-150	+1,50	49:--
34-177-200	+2,00	49:--
34-177-250	+2,50	49:--
34-177-300	+3,00	49:--
34-177-350	+3,50	49:--
34-177-400	+4,00	49:--



**Läsglasögon Progressive** Glasögonen är tillverkade i högkvalitativt optiskt acrylglas.

Nr	Styrka	Pris
34-6406-1	0 till +1,0	98:--
34-6406-2	0 till +1,5	98:--
34-6406-3	0 till +2,0	98:--
34-6406-4	0 till +2,5	98:--
34-6406-5	0 till +3,0	98:--
34-6407-1	0 till +1,0	98:--
34-6407-2	0 till +1,5	98:--
34-6407-3	0 till +2,0	98:--
34-6407-4	0 till +2,5	98:--
34-6407-5	0 till +3,0	98:--



**Läsglasögon**, hopvikbara, levereras med etui i konstläder.

Nr	Styrka	Pris
34-176-150	+1,50	59:--
34-176-200	+2,00	59:--
34-176-275	+2,75	59:--



**Glasögon tillsats**, kläms fast på ordinarie glasögon och kan vikas upp.

34-142-1	1,5 ggr förstoring	69:--
34-142-2	2,0 ggr förstoring	69:--



**Data/Instrumentduk**, tillverkad i ultra microfiber. Rengöring/dammduk för datorer, instrument, optik, antika möbler, cd-skiivor etc. Användes torr för statisk rengöring, och lättfuktad för polering av känsliga ytor. Storlek: 30 x 30cm. Färg: blå.

34-403	.....	39:--
<b>Glasögonhållare</b> av flätad nylonnodd. Bäres löst hängande eller åtspända. Svart.	.....	49:--
24-726	.....	9:--
<b>Glasögonfodral</b> av mattborstad aluminium med klädd insida och fjädrande lock. Längd: 15cm.	.....	49:--
34-1415	.....	49:--



LDT Skydd tillverkade i 25% stretch nylon och 75% stängda celler av neoprenskum.



**Handledss och tumskydd.** Passar både höger och vänster hand. Mät omkretsen på handleden för rätt storlek.

- |           |                  |      |
|-----------|------------------|------|
| 34-1699-1 | Small 14-16 cm   | 49:- |
| 34-1699-2 | Medium 16-18 cm  | 49:- |
| 34-1699-3 | Large 19-21 cm   | 49:- |
| 34-1699-4 | X-Large 21-23 cm | 49:- |

**Fotledsskydd.** Mät fotledens omkrets vid ankeln. Passar höger som vänster fot.

- |           |                  |      |
|-----------|------------------|------|
| 34-1702-1 | Small 15-20 cm   | 49:- |
| 34-1702-2 | Medium 20-25 cm  | 49:- |
| 34-1702-3 | Large 25-30 cm   | 49:- |
| 34-1702-4 | X-Large 30-37 cm | 49:- |



**Knäskydd.** Mät omkretsen runt knät stående.

- |           |                  |      |
|-----------|------------------|------|
| 34-1701-1 | Small 33-36 cm   | 69:- |
| 34-1701-2 | Medium 36-38 cm  | 69:- |
| 34-1701-3 | Large 38-43 cm   | 69:- |
| 34-1701-4 | X-Large 43-51 cm | 69:- |

**Ryggstödsbälte.** För avlastning av ansträngd rygg samt stöd vid tunga lyft m.m. Genom flera justeringsmöjligheter, passar det till de flesta midjemått.

- |          |        |       |
|----------|--------|-------|
| 34-992-1 | 110 cm | 198:- |
| 34-992-2 | 130 cm | 198:- |



**Nackkudde.** Uppblåsbar sammetsliknande material.

- |        |      |
|--------|------|
| 34-963 | 29:- |
|--------|------|



**Nackkudde.** Extra stor komfortabel uppblåsbar kudde med avtagbart tvättbart överdrag i fleece.

- |         |      |
|---------|------|
| 34-4293 | 59:- |
|---------|------|

**Dyna för kyla eller värme.** Avsedd för värme eller kylbehandling. Den kan användas både varm eller kall. Innehåller gel som bibehåller den mjuka konsistensen oavsett temperatur. Värm dynan i mikrovågsugn eller i varmt vatten eller lägg den i frysen. Storlek 28x19 cm.

- |         |      |
|---------|------|
| 34-3104 | 49:- |
|---------|------|



**Vetevärme Naturell Original.** Fungerar värmande och helande för stela muskler, reumatisk värk, mensvärk etc. Tillverkad i finaste linne, fyllt med KRAV odlat vete. Värms enkelt i mikro eller ugn. Örgott tvättbart i 60°C. 50x20 cm. Lev. i dekorativ linsäck.

- |         |       |
|---------|-------|
| 34-1438 | 169:- |
|---------|-------|



**Gym Flex Muskeltränare.** 6 st olika program med 10st olika nivåer. Levereras med 100ml vattenbaserad gel. Drivs med 2st AAA batterier.

- |         |       |
|---------|-------|
| 34-6409 | 149:- |
|---------|-------|

**Massageapparat Coline.** För djupverkande massage. Ergonomiskt utformad vilket gör att du även kan massera axlar och nacke/rygg själv. Strömbrytare med två hastigheter. 230V / 20W.

- |         |       |
|---------|-------|
| 34-4031 | 249:- |
|---------|-------|



**Gym Flex Muskeltränare.** 6 st olika program med 10st olika nivåer. Levereras med 100ml vattenbaserad gel. Drivs med 2st AAA batterier.

- |         |       |
|---------|-------|
| 34-6409 | 149:- |
|---------|-------|



**Massagesulor.** De vattenfyllda sulorna ger massage och dämpar stötar under hela foten.

- |         |              |      |
|---------|--------------|------|
| 24-3286 | Storl. 36-38 | 98:- |
| 24-3287 | Storl. 38-40 | 98:- |
| 24-3288 | Storl. 40-42 | 98:- |
| 24-3289 | Storl. 42-44 | 98:- |
| 24-3290 | Storl. 44-46 | 98:- |

**Värme/kylflaska.** Av kraftigt gummi. Fylls med 2 liter vatten. Storlek 26x19 cm.

- |         |      |
|---------|------|
| 34-3380 | 29:- |
|---------|------|

**Febertermometer -IR- för pannan.** Enkelt och noggrant, lätt att använda samt ett snabbt svar. Placera sensorn mot pannan, mätresultat efter endast några sekunder. Resultatet kan även delges av engelsktalande röst (till/frånkopplingsbart). Tidvisning: (tid/datum/veckodag). 30st minnesplatser för uppmätta värden.

**Mätområde: 35,0 - 42,2°C.** Noggrannhet: ±0,2°C från 36,0 - 39,0°C. ±0,3°C från 35,0 - 35,9 och från 39,1 - 42,2°C. Batteri: 3V (CR2032) samt utförlig bruksanvisning medföljer.

- |         |       |
|---------|-------|
| 34-4294 | 198:- |
|---------|-------|



**Febertermometer Citizen.** För mun, armhåla eller anus. Mätområde: 32-44°C. Noggrannhet ±0,1°C. (35,5-42°C.)

- |         |      |
|---------|------|
| 34-3740 | 49:- |
|---------|------|



**Blodtrycksmätare Topcom 2300.** Automatisk mätare för handleden. Pumpar själv upp manschetten, mäter och släpper ut trycket. Visar systoliskt och diastoliskt tryck samt puls. Mätaren har två minneszoner som var och en kan spara upp till 30 mätningar. Batterier: 2st LR03 medföljer. Läs och följ noga de medföljande instruktionerna med både bilder och texter.

- |         |       |
|---------|-------|
| 34-4270 | 398:- |
|---------|-------|



**Blodtrycksmätare AND.** Helautomatisk mätare för överarmen. Visar systoliskt och diastoliskt tryck samt puls. Visar även om personen har oregelbunden hjärtrytm, dubbelslag eller liknande. Lagrar automatiskt senaste resultatet. Extra stark manschett med indikator om rätt storlek. Styrts med en knapp för enklare handhavande. Levereras med en mjuk väska. CE-godkänd och uppfyller EU direktivens 93/42/EEC (medicintekniska produkter) villkor. Konstruerade enligt europeisk standard EN1060 (icke invärtes blodtrycksmätare Del 1: Allmänna krav och Del 3: Tilläggskrav för elektromagnetiska blodtrycksmätare).

- |         |       |
|---------|-------|
| 34-6474 | 895:- |
|---------|-------|

**Personvåg SOEHNLE Melody.** digital. Glasvåg. Max-vikt: 150 kg. Gradering: 100 g. Drivs med 2 st litium-batterier (CR2430), medföljer.

- |         |       |
|---------|-------|
| 34-6107 | 299:- |
|---------|-------|



**Personvåg 160 kg.** mekanisk. Räfflad matta med kromfärgad lins och kant. Mått: 34x26x11 cm. Gradering 1 kg.

- |         |       |
|---------|-------|
| 34-2694 | 299:- |
|---------|-------|



**Personvåg EKS 8845.** digital. LCD display. Max-vikt: 150 kg. Gradering: 100 g. Drivs med 1 st litium-batteri (CR2032), medföljer.

- |         |       |
|---------|-------|
| 34-6495 | 399:- |
|---------|-------|



**Personvåg EKS 8847 ST.** digital. Rostfri. Max-vikt: 150 kg. Gradering: 100 g. Drivs med 2 st litium-batterier (CR2032), medföljer.

- |         |       |
|---------|-------|
| 34-6108 | 595:- |
|---------|-------|



**Personvåg EKS 8601 SI.** Mekanisk. Max 130 kg. Gradering 1 kg.

- |         |       |
|---------|-------|
| 34-1864 | 129:- |
|---------|-------|

**Personvåg SOEHNLE Body Balance Milano.** Mäter kroppsfett, muskelmassa samt vatten. Automatisk identifiering och minne för 6 personer. Max-vikt: 150 kg. Gradering: 100 g. Drivs med 2 st 1,5-volts batterier (vilka ingår).

- |         |       |
|---------|-------|
| 34-6445 | 795:- |
|---------|-------|







**Locktång Remington Ci75.** Keramik och Teflon® behandlad tång. Diam. 19mm. För mindre lockar. Lev. i värmetålig förvaringspåse. 230V/100W.

34-8060 ..... N 169:-  
**Locktång Remington Ci 50.** Keramik och Teflon® behandlad tång. Diam. 38mm. för större lockar. Lev. i värmetålig förvaringspåse. 230V/130W.



34-8061 ..... N 179:-  
**Locktång BaByliss 2161E** med bred anliggningsyta av glas för bästa resultat. 34-7017 ..... N 579:-  
**Locktång BaByliss 2330CE.** "Press N' Curl" ger perfekta korkskruvslockar. 230V/25W. 34-7016 ..... N 389:-



**Hårtork Remington Ti2000** med joner för friska frisyrer. 2 värmelägen och 2 hastigheter samt kalkknapp. Extra lång sladd: 3 meter. Turbojetmunstycket bildar en kon av luftströmmar som går ihop 7-8 cm från munstycket. Där vänder luftströmmen vilket gör att håret omges av luftströmmar och därigenom torkas effektivare. 230V/2000W. 34-4399 ..... N 279:-



**coline®**  
**Resehårkork Coline.** Kan enkelt fällas ihop - perfekt för resan. Omställbar för 110/230Volt. Effekt: 1000W. 34-3894 ..... N 89:-  
**Hårtork Coline.** 2 hastigheter och 3 värmelägen samt kallluftknapp. Vanligt munstycke samt diffusor medföljer. 230V/1800W. 34-3699 ..... N 119:-



**Plattång Remington Wet2Straight S8100.** För både vått och torrt hår. Ger rakt hår samtidigt som det torkas. 230V / 50W. 34-4402 ..... N 629:-



**Plattång med keramiska plattor, 4-värmelägen, greppsäkert handtag, roterande sladdfäste och 2,75 meter sladd. 230V / 65W. 34-3958 ..... N 149:-**



**Hårstylingset PHILIPS HP4696.** 8 olika möjligheter till hårstyling: Platt eller krus, små eller stora lockar. 230V/16W. 34-4425 ..... N 359:-



**Varmluftsbörste BaByliss 2624.** Två effektlägen. Termisk borste, mjuk borste, fönmunstycke, avtagbart filter samt roterande sladdfäste 360°. 34-6095 ..... N 295:-



**Rag Rollers Remington H2032.** 16st varma tygspolar som uppvärms snabbt. Lätta och komfortabla att använda. Levereras i praktisk väska. 230V/14W. 34-4424 ..... N 295:-  
**Värmehårrullar Remington H2040.** 20st. klädda hårrullar som värms upp på 2 min. Levereras med både metallclips och plastclips för enkel användning. 230V/500W. 34-4423 ..... N 429:-



**Hårväxttrimmer Remington PG310.** "All in one kit". Putsar mustachen, rensar i öron och putsar nackhår. Två distanskammar för skäggrimmning samt ett litet rakhuvud medföljer. Laddningsbar. 34-8062 ..... N 329:-



**Epilator BaByliss 8763E.** Dubbelsidig epilator för snabbe och effektivare peeling. Nätsluten via adepter. 34-4426 ..... N 489:-



**PHILIPS**  
**Epilator/Ladyshave PHILIPS HP 6409.** Utbytbar skärhuvud - kan användas både som epilator och ladyshave. Nätsluten via medföljande AC/DC adapter 230V/5W. (Ej laddningsbar) 34-7001 ..... N 549:-  
**Ladyshave.** Laddningsbar 230V. För nära rakning under armar, vid bikini-linjen och på benen. Sköljbar och hygienisk. 34-6031 ..... N 98:-



**Hårklippningsmaskin WAHL.** Nätsluten, ej laddbar, hårklippare med 4 kammar för hårlängd 3mm, 6mm, 9mm eller 13mm. Komplettsats i praktisk förvaringsbox. 230V/9W. 34-3572 ..... N 295:-



**Hårklippningsmaskin, laddningsbar med keramiskt klippskär. Två vändbara avtagbara distanskammar ger 4 klippplängder, 3-6-9,5 eller 13 mm. Levereras med bordsladdare. 230V/10V. 34-4401 ..... N 169:-**  
**Hårklippningsapparat PHILIPS SteelWave QC-5099.** 3-D system, kontursystem som följer huvudets former. 14 olika klippplängder kan ställas in. 10 tim. laddning ger 50 min. klipptid. Kan även användas med 230V laddsladden isatt. Instruktioner på CD-ROM, förvaringsbox i hårdplast, sax, rengöringsborste, "styling" kam samt en skydds"cape" medföljer. 34-4374 ..... N 795:-



**Frisörsaxar i bra europeisk kvalite, 17 cm långa. Vanlig frisörsax. 24-4532 ..... N 89:-**  
**Urtunnings sax enkel. 24-4533 ..... N 89:-**  
**Urtunnings sax dubbel. 24-4534 ..... N 89:-**  
**Hårsax FISKARS.** Frisörsax i rostfritt stål. Längd: 17cm. 34-3236 ..... N 139:-





Trimmer för öron/näsa med runt trimhuvud. Lev. med bladskydd. Drivs med 1st LR6-batteri (medföljer ej).  
34-253..... 49:-



Näs/öronhårstrimmer MO-SER Wet&Dry. Runt trimhuvud som lätt tas av för rengöring. Batteridriven: 1st R6 (medföljer ej).  
34-1867..... 198:-



Skägg & hårtrimmer Philishave HQG 265. Kombinationsmaskin med löstagbara skärhuvuden. Skäggrimmer (9 olika skägglängder), precisionstrimmer och extra tillbehör för näs/öronhårstrimming. 12 tim. laddning ger upp till 40 min. gångtid.  
34-7004..... 399:-



**BRAUN**

Rakapparat BRAUN Flex XP II 5770. En tim. laddning ger 50 min. raktid.  
34-3579..... 1195:-



Rakapparat Remington Cleanshave MS2492. Dubbel hållfolie för effektivare rakning. En timmes laddning ger ca. 45 minuters raktid. Kan rengöras i rinnande vatten.  
34-4384..... 765:-



**PHILIPS**

Skäggrimmer PHILIPS QT 4040. Vakuumsystem/dammugare som suger åt sig skägstråna, in i en genomskinlig lättömd behållare. 10 tim. laddning ger upp till 50 min. trimning.  
34-4366..... 598:-



**BRAUN**

Rakapparat BRAUN CruZer<sup>3</sup>. En timmes laddning ger 30 min. rakning, snabbaddning 5 min. ger en rakning. Enkel rengöring under rinnande vatten. Justerbar skäggrimmertillsats medföljer. Automatisk omställning från 100-240 Volt.  
34-4304..... 789:-

Rakapparat BRAUN SyncroPro 7765. En timmes laddning ger 50 min. raktid.  
34-4322..... 1489:-

Reservfolieset till Braun rakapparater.

34-5763 C 505 passande bl.a. Flex XP..... 269:-  
34-5764 C 2000 passande bl.a. CruZer..... 269:-  
34-5765 C 7000 passande bl.a. Syncro..... 269:-  
34-5766 C 8000 Passande bl.a. Activator..... 269:-



**PHILIPS**

Rakapparat PHILIPS Cool Skin. Vattentät, kan användas i duschen och rengöras i rinnande vatten. Rakgel och lotion för skonsam rakning. 8 tim. laddning ger 45 min. raktid.

34-4370 Rakapparat HQ7742..... 1485:-  
34-3605 Extra Gel HQ171..... 65:-  
34-3606 Extra Lotion HQ170..... 65:-

Rakapparat PHILIPS HQ 8160 SpeedXL. 50% mer raktyta ger en snabbare och skonsammare rakning. 1 tim. laddning ger 55 min. raktid.

34-4371..... 1750:-  
Rakapparat PHILIPS HQ7820. "Quadra" rakhuvid för lång och även ultrakort stubb, unikt "lift&cut" system. 8 tim. laddning ger 45 min. raktid.  
34-4372..... 995:-

Rakapparat PHILIPS HQ6842. Super reflex raxsystem med "lift&Cut" teknik. 8 tim. laddning ger 30 min. raktid.  
34-4373..... 795:-



**Gillette**  
Rakhyvel M3Power. Micro-power™ stimulerar håret så att det reser sig. PowerGlide™ blad. Grepp-säkert och vattentätt handtag. 2 blad ingår. Drivs med 1 st AAA-batteri (ingår).  
34-6300..... 159:-



**Gillette**  
Rakhyvel MACH3 Turbo. 3-blad med greppvänligt mönstrat gummihandtag. 2 blad ingår. Till denna hyvel passar även MACH3-blad.  
34-5684..... 99:-



Rakblad M3Power, 4-pack.  
34-6301..... 109:-



Rakblad Mach3 Turbo, 4-pack.  
34-5685..... 99:-



Rakblad Mach3, 8-pack.  
34-501..... 149:-



Rakblad Sensor Excel, 10 st.  
34-5061..... 125:-



Rakhyvel Venus Divine, för kvinnor. Tre Comfort Coated™ blad , med tre smörjande remсор. 2 blad ingår.  
34-6302..... 99:-



Rakblad Venus Divine, 4-pack.  
34-6303..... 109:-



Engångshyvel Blue II Plus Slalom, 10-pack. Rörligt huvud.  
34-2202..... 54:-



Rakgel Sensitive Skin, 200 ml.  
34-2199..... 39:-



Raklödder Gillette Regular, 200 ml.  
34-5065..... 22:-



Rakgel Satin Care Oceania, 200 ml.  
34-2197..... 39:-



Plastplåster AquaResist 20-pack, Salvekvick.  
34-5986..... 19:-



Engångshyvel Bic 1 30-pack. 1-bladshyvel, sensitive.  
34-3852..... 39:-



Engångshyvel Bic 3, 4-pack. 3-bladshyvel med lubrastrip.  
34-6440..... 22:-



Engångshyvel Bic Soleil Lady, 4-pack. 3-bladshyvel med lubrastrip.  
34-6441..... 37:-



Textilplåster 75 cm, Salvekvick.  
34-5985..... 25:-





**98:-**

**39:-**

Tandborstar 12-pack, i mjuk borst.  
34-6398 ..... 39:-



**BRAUN Oral-B**

Humming Bird BRAUN Oral-B:s elektriska tandtråd och tandpetare. Levereras med 3st tandtrådar och 5st tandpetare. Batteri medföljer.

34-4325 ..... 64:-  
Eltandborste Braun ProfessionalCare 8500. 3-D rengöringsteknik. 2st FlexiSoft och 2st ProBright borsthuvuden, med den speciella polerande kupan i mitten av borsten, dessutom 2 st tungrengörare medföljer.

34-4317 ..... 895:-  
Eltandborste BRAUN D8013. Laddningsbar, lev. med ett borsthuvud.

34-3574 ..... 298:-

Extra borsthuvuden BRAUN. Oral-B Plack Controll.

34-570 Flexisoft 4+1 Pack ..... 169:-  
34-571 Extrasoft 2-Pack ..... 98:-  
34-572 Extrasoft Kids med Disneymotiv 2-pack ..... 98:-

Eltandborste med oscillerande rörelse. Lev. med ett borsthuvud. Laddningsbar.  
34-3997 ..... 98:-  
Extra borsthuvud 2-pack  
34-6408 ..... 19:-



**BRAUN**

BRAUN ProBright borste med den speciella polerande kupan, passande Braun professional. 2-Pack.

34-4319 ..... 99:-  
Tandtråd till Braun Humming bird 15-Pack.

34-4326 ..... 29:-  
Tandpetare till Braun Humming Bird. 25-Pack. Dessa tandpetare passar även till 34-4318.

34-4327 ..... 29:-



**BRAUN**

BRAUN OralCare Kit passande till Braun Professional innehållande 1st mellanrumsborste, 1st tandpetare +10st lösa tandstickor samt 1st tungrengörare.

34-4318 ..... 99:-



Tandpetare i plast, 300-pack  
34-5038 ..... 20:-



Bomull

34-4935 Bomullspinnar 300-pack ..... 10:-  
34-5688 Bomullspads 80-pack ..... 10:-  
34-4939 Pappersnäsdukar 100-pack ..... 10:-

Våt/Babyservetter 72-pack. Hygieniska rengöringsdukar med en mild parfymad lotion i en återförslutningsbar förpackning.

34-5687 ..... 25:-



Nagelsax 24-2991 ..... 29:-  
Nageltång 24-2993 ..... 69:-  
Pincett 34-5039 ..... 16:-  
Fotfil 24-4093 ..... 15:-

Nagelklippare med fil, större (för tå-nagel).  
34-5032 ..... 24:-  
Manikyrset 1 st nagelsax, 1 st fil, 1 st pincett samt 1 st nageltång. R/F stål. Mått: 10.5x7 cm.  
34-5035 ..... 169:-

Fotskrapa/hyvel "one-touch", specialverktyg med säkerhetsblad för borttagning av hård hud vid fotvård. 1 st blad ingår.  
34-5260 Hyvel ..... 58:-  
34-5261 Blad, 6-pack 29:-



Fotfil i keramik.  
34-5262 ..... 119:-  
Fotrasp Special för fotvård.  
24-758 ..... 68:-  
Pincett 9.5 cm i rostfritt, snedställd.  
34-5265 ..... 69:-

34-5260 Hyvel ..... 58:-  
34-5261 Blad, 6-pack 29:-

34-5262 ..... 119:-  
24-758 ..... 68:-  
34-5265 ..... 69:-

34-5260 Hyvel ..... 58:-  
34-5261 Blad, 6-pack 29:-



Spiegel med justerbar arm, förkromad. Ena sidan med förstoring. Diam: 17 cm.  
34-3036 ..... 99:-



WC-spolare 3-pack, blomsterdoft. Fosfatfri.  
34-1626 ..... 15:-

WC-ställ i plast. Osort. färger.  
34-5002 ..... 15:-

Tvål-pump SOAP, i glas med R/F pump.  
34-5266 ..... 79:-

WC-ställ, i matt rostfritt.  
34-2542 ..... 189:-



Pedalhink 15L, i rostfritt (blank eller färgad) med innerhink i plast och lock i blank rostfritt (som stängs igen långsamt).

34-6059 Vit ..... 399:-  
34-6060 Röd ..... 399:-  
34-6061 Rostfritt ..... 399:-

34-6059 Vit ..... 399:-  
34-6060 Röd ..... 399:-  
34-6061 Rostfritt ..... 399:-



Badrumstillbehör "Lunette", i acrylplast. Beige med rökfärgad (transparent) dekor.  
34-6477 WC-ställ ..... 119:-  
34-6478 Tvål-pump ..... 39:-  
34-6479 Mugg ..... 29:-

Badrumstillbehör "Daisy", i acrylplast. Vit med blå (transparent) dekor.  
34-6480 WC-ställ ..... 119:-  
34-6481 Tvål-pump ..... 39:-  
34-6482 Mugg ..... 29:-

34-6477 WC-ställ ..... 119:-  
34-6478 Tvål-pump ..... 39:-  
34-6479 Mugg ..... 29:-



Vipplockskorg 10L, plast. Kan även hängas på vägg - hållare på baksidan.  
34-6062 ..... 49:-

Pedalhink 5 liter i matt R/F med innerhink. Höjd: 29 cm.  
34-2191 ..... 129:-



Rullvagn, med 3 hyllor. Silverfäckerad metall. Storlek: 41 x 26 x 62 cm.  
34-6335 ..... 89:-



# VacLoc



VacLoc med vakuumfäste - ingen borrhög är nödvändig. Fäst sugkopp, vrid ytterlocket och du har en mycket stark upphängning. Avsedd för rena, släta, glatta och hårda ytor.



**Krokar** i kromad plast med VacLoc-upphängning. 3-pack.  
 31-2676 ..... 29:-  
 31-2677 ..... 29:-

## Badrumsserie i krom med VacLoc-upphängning.

Nr	Modell	BxDxH	Pris
31-2711	Hörnkorg, dubbel	27x24x40 cm	98:-
31-2714	Hörnkorg	31x18x10 cm	49:-
31-2712	Korg	30x15x11 cm	59:-
31-2713	Hängare, 4 krokar	18x8x12 cm	39:-



**Krok, självhäftande** i frostad, blå plast. Höjd 90 mm.  
 31-2231 Sjöstjärna... 19:-  
 31-2232 Sjöhäst..... 19:-  
 31-2233 Fisk..... 19:-



**Krok, självhäftande** i kromad plast.  
 31-797 2-pack ..... 17:-  
 31-798 3-pack ..... 17:-  
 31-799 3-pack ..... 17:-

**Krok, självhäftande** i vit plast.  
 31-803 2-pack ..... 16:-  
 31-804 3-pack ..... 16:-  
 31-805 3-pack ..... 16:-



**Krokar, självhäftande** i plast. 12-pack.  
 31-1136 Vit ..... 32:-  
 31-1137 Krom ..... 47:-



**Krokssystem** som sitter fast med den unika dubbelhäftande tejprensarna, som gör det möjligt att ta ner krokarna utan att skada underlaget.  
 31-2997 Rektangulär 29:-  
 31-2998 Oval ..... 29:-

**Hängare 4-krok, självhäftande** i plast. Mått 190x45 mm.  
 31-1138 Vit ..... 22:-  
 31-1139 Krom ..... 26:-



**Krok av borstat, rostfritt stål, självhäftande.**  
 31-3800 Oval 50x75 mm 1 st..... 15:-  
 31-3801 Oval 35x50 mm 2 st..... 15:-  
 31-3802 Diamant 70x65 mm 1 st..... 15:-  
 31-3803 Diamant 50x45 mm 2 st..... 15:-

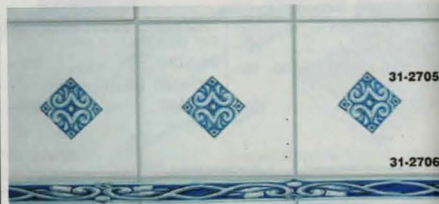

**Kakeldecor** - Ett billigt sätt att förnya t.ex. badrummet, köket. Självhäftande. Tål fukt och värme.

**Kakellist**, längd 20 cm.  
 Nr Färg Bredd Antal Pris  
 31-2706 Blå 23 mm 6-pack ..... 39:-  
 31-2708 Grön 23 mm 6-pack ..... 39:-

**Kakeldecor**, mått 4,5x4,5 cm, 6-pack.  
 Nr Färg Pris  
 31-2705 Blå ..... 39:-  
 31-2707 Grön ..... 39:-



**Fogpenna** för t.ex. förbättring av gammal och missfärgad kakelfog. Permanent, vattenfast och färgbäständig. Fäster på puts, metall, glas, gummi, trä m.m. Vit.  
 31-2675 ..... 39:-



**Handdukhållare-set** R/F, 2 st. Dubbelhäftande tejp på baksidan (ej skruvhål).  
 34-5602 ..... 29:-

**Hängare "The Clever Hook"** av bok med zinkgjutet grip-arm som nyper fast handdukar, kläder m.m. även om de saknar hank.  
 31-3796 ..... 69:-



**Krok med sugkopp.** Håll sugkopp mot underlaget och vik ner kroken, så sitter den fast. För kakelplattor, glas m.m.  
 31-758 4 st rektangulära 29:-  
 31-1528 5 st runda ..... 39:-

**31-2212**  
**Badrumsserie** i vit plast med kraftiga sugkoppar.  
 31-2212 Tvålkopp..... 19:-  
 31-2215 Duschkorg.. 27:-  
 31-2216 Duschkorg.. 29:-



**Krok med sugkopp**, 6 st, i transparent plast.  
 31-1135 ..... 19:-



**Förkromade trädskorgar** med sugkopps- eller skruvmontering.  
 31-1524 Badrumskorg 98:-  
 31-1525 Duschkorg..... 98:-



**Badrumsserie** i matt krom med formgjutna detaljer. Skruv och plugg ingår.  
 31-2362 Handdukhållare dubbel, 48 cm ..... 117:-  
 31-2363 Krok, dubbel..... 34:-  
 31-2364 Handduksstång, längd 74 cm ..... 98:-  
 31-2365 Glashylla, mått 67x13 cm ..... 139:-  
 31-2366 Toalettrullshållare ..... 98:-  
 31-2367 Mugg med hållare ..... 49:-  
 31-2368 WC-borste med hållare ..... 129:-  
 31-2369 Tvålkopp med hållare ..... 59:-  
 31-2370 Hängare med 4 krokar ..... 119:-  
 31-2371 Handduksring ..... 59:-  
 31-2372 Tvålhållare ..... 59:-



**Badrumsserie** i matt krom med blanka detaljer. Skruv och plugg ingår.  
 31-3777 Krok, enkel ..... 29:-  
 31-3778 Handduksstång, längd 68 cm (60 cm) ..... 98:-  
 31-3779 Glas med hållare ..... 49:-  
 31-3780 Tvålkopp med hållare ..... 49:-  
 31-3781 Handduksring ..... 69:-  
 31-3782 Tvålhållare ..... 49:-  
 31-3783 Handdukhållare dubbel, längd 49 cm ..... 98:-  
 31-3784 Glashylla, mått 50x9,5 cm ..... 129:-  
 31-3785 Toalettrullshållare ..... 98:-  
 31-3786 Tvålpump med hållare ..... 69:-  
 31-3787 WC-borste med hållare ..... 129:-





**Skokrämspasta.** För täckfärgade skinn. Unik blandning som ger en spegelblank yta. Burk om 50ml.

**34-2068** ..... 28:-  
**Skokräm Kiwi Select.** En skokräm med påstrykare som både vårdar skon med fett och svårta samtidigt som den blir blank, utan att behöva efterpolera.

**34-3067-1** Svart..... 39:-  
**34-3067-2** Brun..... 39:-  
**34-3067-3** Neutral.. 39:-  
**Minkolja KIWI.** En rik blandning av minkolja, silikon och lanolin. Ger en utomordentligt bra pasta för impregnering och uppmjukning av alla läder/skinn skor och kängor. Burk om 74 gram.

**34-2993** ..... 39:-



**Impregnering** mot väta och smuts på kläder, skor och textilplagg. Rekommenderas till TEX-material, Mokka, Skinn samt Syntet. 400 ml. Aerosol-spray.  
**34-4051** .. 49:-

**Klädimpregnering SLIDE MASTER.** En effektiv impregnering som ger en smuts- och vattenavvisande yta. Passar till alla typer av textilier som tål vattentvätt. Impregnera direkt i maskin eller för hand. 1 liter.

**34-2097** ..... 99:-  
**Kapellimpregnering SLIDE MASTER** för bätkapell, jackor, overaller, skor, ryggsäckar, sovsäckar m.m. Smuts- olje- och vattenavvisande. 1 liter.  
**31-866** ..... 99:-



**Skokräm** för mokka och nubuck. Vårdar och återställer nyansen samt impregnerar. 75 ml.

**34-4050-1** Svart..... 39:-  
**34-4050-2** Neutral..... 39:-

**Skokräm**, flytande för vitt skinn, läder och textil. Heltäckande med extra mycket färgpigment. Fungerar även på sulan. Torkar snabbt. 75 ml. flaska med påstrykare.

**34-4049** ..... 39:-



**Skoborstar.** En sats om 3 borstar med borst av hästtagel. Olika färg på skaffet för att skilja från olika skokräm.

**34-4055** ..... 98:-



**Häggssula -Deoklipp-** Den optimala odörrödaren. Elastisk och dämpande sula. Tar effektivt bort oölkomna dofter. Material: Latex och aktivt kol. En storlek, klipp till rätt storlek (36-46).

**34-4053** ..... 29:-



**Skotork Wilfa.** Torkar två par skor eller stövlar på mindre än 30 min. Passar även till torkning av vantar och raggsockor. Försedd med temperaturreglering, vilket förhindrar uttorkning. Tidur 5 - 90 min. 230V/300W.

**34-4432** ..... 395:-



**Skoblock** i polerat björkträ. Olackerat trä suger upp fukten i skorna. Med kraftig spiraljärder.

**34-4048-1** Storlek36-37 ..... 79:-  
**34-4048-2** Storlek38-39 ..... 79:-  
**34-4048-3** Storlek40-41 ..... 79:-  
**34-4048-4** Storlek42-43 ..... 79:-  
**34-4048-5** Storlek44-45 ..... 79:-  
**34-4048-6** Storlek46-48 ..... 79:-



**Dörrmatta TEKNO** i gummi med kokos. 75x45 cm.  
**34-2399** ..... 119:-

**Dörrmatta DEVLON.** Garnlugg av 70% bomull och 30% microfibrer - med stark uppsugningsförmåga. Baksida av PVC-fri Nitrigummi med nabbar. Maskintvätt: 40 grader.

**34-6074** Mörkgrå 50x75 cm ..... 269:-  
**34-6075** Beige 50x75 cm ..... 269:-  
**34-6076** Mörkgrå 100x75 cm ..... 549:-  
**34-6077** Beige 100x75 cm ..... 549:-  
**34-6078** Mörkgrå 150x75 cm ..... 749:-  
**34-6079** Beige 150x75 cm ..... 749:-

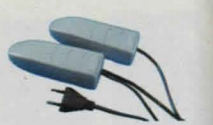

**Skotorken.** Luftcirkulation som saktar värmer och torkar utan att skada läder eller gummi. Effekt 2x4W. 230V  
**34-3729** ..... 119:-

**Skohorn 78cm.** Du behöver inte vrida och kröka ryggen när ni tar på skorna. Tillverkat i plast.

**34-1693** ..... 24:-

**Skohorn** i metall. Längd: 58 cm.

**34-4052** ..... 29:-



**Klädpåse** i Peva (ej PVC).

Nr Pris  
**34-2849** 100x60 cm. 29:-  
**34-2830** 150x60 cm. 35:-

**Häng-skoförvaring**, 16 fack i Peva/plast. Mått: 33 x 130 cm.

**34-6119** ..... 49:-



**Underbäddsförvaring** i Peva/plast. Mått: 15 x 45 x 104 cm.

**34-6120** ..... 39:-



**Häng-klädgarderob** i canvas. Extra lång. Mått: 50x50x147 cm.

**34-2833** ..... 169:-  
**Hängförvaring** 6 fack i canvas. Mått: 34x34x123 cm.

**34-2834** ..... 149:-  
**Hängförvaring**, 10 hyllor i canvas. Mått: 15x30x120 cm.

**34-1286** Beige ..... 139:-



**Klädställning** med läsbara hjul. Lackerade stälror. För balkongen, klädgarderobsförvaring eller för extra gäster etc. Mått: 163x90x40 cm.

**34-2832** ..... 189:-



**Tvättkorg** 40 Liter, plast. Mått: 520x395x290mm.  
**34-6085** ..... 59:-

**Tvättkorg** 40 Liter, plast. Mått: 520x395x290mm.  
**34-6085** ..... 59:-

**Tvättkorg** 40 Liter, plast. Mått: 520x395x290mm.  
**34-6085** ..... 59:-

**Tvättkorg** 40 Liter, plast. Mått: 520x395x290mm.  
**34-6085** ..... 59:-

**Tvättkorg** 40 Liter, plast. Mått: 520x395x290mm.  
**34-6085** ..... 59:-

**Tvättkorg** 40 Liter, plast. Mått: 520x395x290mm.  
**34-6085** ..... 59:-

**Tvättkorg** 40 Liter, plast. Mått: 520x395x290mm.  
**34-6085** ..... 59:-

**Tvättkorg** 40 Liter, plast. Mått: 520x395x290mm.  
**34-6085** ..... 59:-

**Tvättkorg** 40 Liter, plast. Mått: 520x395x290mm.  
**34-6085** ..... 59:-

**Tvättkorg** 40 Liter, plast. Mått: 520x395x290mm.  
**34-6085** ..... 59:-

**Tvättkorg** 40 Liter, plast. Mått: 520x395x290mm.  
**34-6085** ..... 59:-



**Torkställning TOP 20** med 20 m. torklängd. Epoxylackerade stälror i silver. Höjd: 96 cm. Längd (utvecklad): 205 cm.  
**34-5678** ..... 149:-



**Torkställning MODULAR 3 LUX.** Epoxylackerade stälror i silver, med hyllor. Mått HxBxD: 1320 x 700 x 350 (700) mm. Torklängd 30 meter.  
**34-5679** ..... 289:-

**Tvättkorg** 40 Liter, plast. Mått: 520x395x290mm.  
**34-6085** ..... 59:-

**Tvättkorg** 40 Liter, plast. Mått: 520x395x290mm.  
**34-6085** ..... 59:-

**Tvättkorg** 40 Liter, plast. Mått: 520x395x290mm.  
**34-6085** ..... 59:-

**Tvättkorg** 40 Liter, plast. Mått: 520x395x290mm.  
**34-6085** ..... 59:-

**Tvättkorg** 40 Liter, plast. Mått: 520x395x290mm.  
**34-6085** ..... 59:-

**Tvättkorg** 40 Liter, plast. Mått: 520x395x290mm.  
**34-6085** ..... 59:-

**Tvättkorg** 40 Liter, plast. Mått: 520x395x290mm.  
**34-6085** ..... 59:-

**Tvättkorg** 40 Liter, plast. Mått: 520x395x290mm.  
**34-6085** ..... 59:-

**Tvättkorg** 40 Liter, plast. Mått: 520x395x290mm.  
**34-6085** ..... 59:-



**Torkstativ** för element, balkong, badkar, dörr etc. Inställbart. Mått: 35 x 50 cm.  
**34-6093** ..... 59:-



**Torkstativ** för element, balkong, badkar, dörr etc. Inställbart. Mått: 35 x 50 cm.  
**34-6093** ..... 59:-

**Torkstativ** för element, balkong, badkar, dörr etc. Inställbart. Mått: 35 x 50 cm.  
**34-6093** ..... 59:-

**Torkstativ** för element, balkong, badkar, dörr etc. Inställbart. Mått: 35 x 50 cm.  
**34-6093** ..... 59:-

**Torkstativ** för element, balkong, badkar, dörr etc. Inställbart. Mått: 35 x 50 cm.  
**34-6093** ..... 59:-

**Torkstativ** för element, balkong, badkar, dörr etc. Inställbart. Mått: 35 x 50 cm.  
**34-6093** ..... 59:-

**Torkstativ** för element, balkong, badkar, dörr etc. Inställbart. Mått: 35 x 50 cm.  
**34-6093** ..... 59:-

**Torkstativ** för element, balkong, badkar, dörr etc. Inställbart. Mått: 35 x 50 cm.  
**34-6093** ..... 59:-

**Torkstativ** för element, balkong, badkar, dörr etc. Inställbart. Mått: 35 x 50 cm.  
**34-6093** ..... 59:-





**Resestrykjärn med ånga.** Litet behändigt med fällbart handtag. Omställbart för 115/230V-max.930W.

34-3584 ..... 199:-

**Ångstrykjärn PHILIPS Azur Precise GC4320.** Stor vattentank: 350ml. Droppstoppsystem. Automatisk avkalkning. Extra lång sladd: 3 meter. Automatisk avstängning (om man glömmet strykjärnet på). 230V/2200W.

34-4330 ..... 699:-

**Ångstrykjärn Bosch TDA 2443.** Reglerbar ångavgivning max. 25g/min. Ångpuff 70g/min. Vertikal strykning samt transparent vattentank 230ml. Extra lång sladd 1,8 m. **Automatisk avstängning** (om man glömmet järnet på). 240V/2000W.

34-4321 ..... 498:-



**198:-**

**Ångstrykstation Coline.** Underlättar strykningen för er som stryker mycket och dessutom har flera typer av tvätt i er tvättkorg. **Tekniska specifikationer:** 230V/2300W. Strykjärnets effekt: 800W. Tankvolym 0,8 liter. 2,5 Bars tryck. Max ångavgivning: 40 gram / min.

34-3962 ..... 595:-

**Ångstrykjärn Coline "Auto Off".** Med spray och variabel ånga. Nivåmärkning av vattenbehållaren, kontrollampa samt automatisk avstängning (om man glömmet strykjärnet på).

230V/1800W.

34-3671 ..... 198:-



**Klädgalge, 3-pack i trä.**

34-4933 ..... 19:50

**Klädgalge 10-pack i plast m. rörlig krok.**

34-2194 ..... 29:-



**Strykbordsöverdrag.** I metalliserad bomull som är värmereflekterande. Med filtstopning (mått: 120 x 40 cm).

34-6503 ..... 49:-

**coline**

**Symaskin Coline.** 20 olika sömmar bl.a. sicksack, elastiska sömmar, dekorsömmar, overlock. Sänkbar matare, 12 olika tillbehör medföljer. 230V/85W.

34-3378 ..... 1450:-



**Noppborttagare OBH Nordica.** Drivs med 2 st 1,5V AA batterier (medföljer ej).

34-3632 ..... 89:-



**Textilvårdsrulle,** med 8 m. "kladd"-papper. Skräp, hår, damm m.m. avlägsnas lätt från textilier. Lev. med en extra "refill".

34-1559 ..... 34:-

34-1560 Refill till 34-1559. 14:-



**Strykbord Exclusive silver line.** Streckmetallskiva med kraftig filtstopning (6 mm) och benkonstruktion i 22 mm stålrör. Ledningshållare för strykjärnssladd. Steglös höjinställning upp till 95 cm.

34-2769 ..... 299:-

**Strykbräda BALLADE.** Spånplatta med filtstopning. Epoxylackerade ben i fyra höjdlägen (64-90 cm). Strykyta: 40x120 cm.

34-2853 ..... 179:-



**Dammsugare "Cyklon".** Påslös dammsugare med variabel sugeffekt max. 240W. 5 meter sladd, 5 filtersystem. Teleskoprör i metall samt 3 st munstycken. 230V/1200W.

34-3972 ..... 595:-

**coline**

**Dammsugare Coline.** Liten smidig dammsugare på 1800W. Tvådelat teleskoprör i metall med kombinationsmunstycke. Justerbar sugeffekt max. 300W. 4-skiktets filtersystem. Ljudnivå <85dB. samt 6 meter sladd i sladdvinda.

34-3793 ..... 495:-



**Slang-hållare,** för tillbehör till dammsugare. Vägmontering (skruv och plugg ingår).

34-6484 ..... 49:-



**Universalmunstycke FLEXI CLEAN.** Passar alla dammsugare, slanglängd 60 cm. Kommer åt bakom element, ventiler, kylskåp, bilen o.s.v. Patenterad svensk tillverkning.

34-3428 ..... 98:-

**Grovavskiljare,** kopplas till din vanliga dammsugare, som då suger aska, sand m.m. utan att skadas. **Vid sugning av vatten, använd ENDAST av SEMKO godkänd vattendammsugare.** Plåtbehållare ca. 20 liter. Sköljbart filter.

34-421 ..... 349:-



**BLACK & DECKER**  
Click & Go

**Dammsugare Black & Decker VL1840.** Smidig påslös dammsugare, enkel att förvara, lätt att tömma. Elektronisk variabel sugkraft för bästa resultat. 6 meter sladd, teleskoprör samt ett extra golvmunstycke med mjuk borst för känsliga golv. 230V/1800W. "Just Click & Go".

34-4271 ..... 1699:-

**coline**

**Dammsugare Coline.** Liten behändig dammsugare med kraftfull sugeffekt. Lev. med flera olika munstycken och tillbehör samt bärrem. Sugeffekt: 150W. 5 Meter kabel. Tvättbart filter. Vikt endast 1,5 kg. 230V/800W.

34-3822 ..... 198:-

**Filter till dammsugare.** Klipp till själva, använd det gamla filtret som mall.

34-4442 Motor och säkerhetsfilter för insuget. .... 39:-

34-4443 Microfilter för utblåset. .... 29:-



**198:-**

**Ångrengörare.** Ett effektivt hjälpmedel vid rengöring i hushållet, bilen, båten, husvagnen m.m. Ångtemperatur: 105°C. Arbetstryck: 1,5-2bar. Vattenmängd: 490ml. 230V/1400W.

34-3794 ..... 279:-

**Dammsugare Black & Decker Dustbuster.** Laddningsbar 2,4V handdammsugare för lätt och torr dammsugning.

34-4124 ..... 198:-



**MARIA**

Dammduk MARIA, 25-pack. Oljad specialduk för engångsbruk.

34-5148 ..... 49:-

Viskosmopp MARIA med teleskopskaft 75-150 cm. Maskintvätt: 60°.

34-4356 ..... 74:-

34-4356-100 Utbytesmopp ... 49:-

Svampmopp MARIA med förzinkat skaft och vändbar cellulosa-svamp. 5 års garanti på skaftet.

34-4358 ..... 159:-

34-4358-100 Utbytessvamp... 39:-

Gärnmopp MARIA, med teleskopskaft 75-150 cm. Maskintvätt: 60°.

34-4355 ..... 74:-

34-4355-100 Utbytesmopp ... 49:-

Hink 14 Liter, med urvridare. Plast.

34-5977 ..... 59:-



**SMART**  
MICROFIBER SYSTEM

**SMART Microfiber**  
- Effektiv rengöring utan kemikalier!  
- Damning med torr (statisk) duk  
- Rengöring med lätt fuktad duk  
- Grovrengöring med våt duk

Microfiberduk Premium. Ribbad duk i effektiv toppkvalitet. Mått: 32 x 31 cm.

34-6378 ..... 29:-

Poler- & fönsterduk 40x40 cm. Polerar rengjorda ytor till högsta glans. Användes torr eller lättfuktad, tar bort vattenränder och märken.

34-2296 ..... 39:-

Sop-set SMART. Aluminiumskaft, plåtskyffel m. borstrensare & gummilist, greppvänligt handtag samt vridbara hängare.

34-5915 ..... 99:-

Fönsterskrapa microfiber samt teleskopskaft med vinkel-tillsats för svåråtkomliga ytor. Dubbel funktion: microfiber för rengöring och polering samt vändbar gummiskrapa.

34-2501 ..... 129:-

34-2534 refill-microfiber ..... 39:-

Microfibermopp Multi 3x1. Teleskopskaft 150cm. Ergonomisk Mopp-platta med skrub-system för svåra fläckar samt gummiraka för våtutrymmen. Lev. med kombi microfibermopp, fungerar både våt som torr (statisk).

34-5700 ..... 149:-

34-5701 Kombi microfibermopp (våt/torr) ..... 79:-

34-4462 Microfiber våt ..... 69:-

34-4463 Microfiber torr ..... 69:-

Smart microfiber städpaket innehåller följande: Moppstativ med kardborrefästen, Teleskopskaft 150 cm, Microfiber Våt-mopp, Microfiber Torr-mopp och Microfiberduk.

34-199 ..... 199:-



380 Beställ via ordertelefon 0247-444 44, orderfax 0247-445 55 eller internet: www.clasohlson.se



Dammvippa, strutsfjädrar. Statisk och suger åt sig torr och lätt damm. Kan tvättas ur i handjumben mild tvällösning. Fjädrarna ger skonsam behandling som inte repar.

34-5973 15 cm ..... 59:-

34-5974 30 cm ..... 98:-

**NY**  
Dammvippa 60 cm.  
34-2176 ..... 15:-

**NY**  
Sopborste för trägolv, cementgolv och klinkers. Borst av hästtagelblandning. Mått: 40x7cm.

34-6388 ..... 79:-

Teleskopskaft av metall, för rollers, penslar och sliphandtag. Längd 80-130 cm.

40-5110 ..... 66:-



Sprayflaska Easy Fill 0,6 liter, i plast. Osorterade färger.

34-5244 ..... 48:-



Hink 10 liter R/F.

34-2304 ..... 249:-



Skopa, R/F 0,5 liter.

34-5245 ..... 55:-



Golvskrapa 35 cm, plast/cellgummi.

34-1753 ..... 39:-

Fönstertorkare 25 cm.

34-1260 ..... 34:-

Gummi till 34-1260

34-1260-900 ..... 19:-



**NY**  
Levang, i polypropylen med piggar och med borst i unionsblandning. Längd: 30 cm.

34-2511 ..... 39:-



Duschflaska 0,5 liter, i plast.

34-51 ..... 29:-



Hink 10 liter.

34-5020 ..... 12:-

34-5020-900 Lock. .... 10:-



Sop med skyffel, i plast.

34-5021 ..... 15:-



Vattenkanna 1,4 liter, i plast.

Osorterade färger.

34-815 ..... 49:-



Hink 5 liter.

34-5252 ..... 15:-

34-5252-900 Lock. .... 10:-



Borste 30 cm.

34-2214 ..... 19:-

Skaft trä, 135 cm x 24 mm.

34-2213 ..... 19:-

Mattpiska, rotting. Längd: 69cm.

34-5705 ..... 45:-

Sop-set i plast m. metallskaft.

34-2215 ..... 39:-

**N** = Ny produkt i årets katalog. 2-års garanti se köpinformation sid 420.



**Fridge Mirakelkassetten** för kylskåpet. Absorberar fukt och lukt i kylen. Minskar energiförbrukningen med upp till 30%. Reducerar etylengas som utsöndras av färskvaror, som gör att de bryts ned och förstörs. Fördröjer mögelliv.

34-3567 ..... 139:–

**Freezer Mirakelkassetten** för frysen. Avfrostningsbehovet minskar och energiförbrukningen reduceras med upp till 30%. Den tar bort frostbränna på isen samt att lukten i isoleringen absorberas, vilket gör att väggarna isolerar bättre.

34-3568 ..... 139:–

**Avfrostningsduk TINA** (engångsduk). Används vid avfrostning av frysen. Suger upp till 5 liter. Innehåller 2 st dukar (mått/st: 67x31 cm).

34-2839 ..... 49:–



**Yocoair** luktätaren. En dyna för upphängning i ex.vis: bilen, husvagnen, toaletten, soprummet, garderoben m.m. Yocoair är doftfri, och förntar dålig lukt istället för att dölja den med dofter. Förpackning: 20 gram.

34-258 ..... 38:–



**Spishällsrengöring**

34-1628 Skrapa ..... 58:–  
34-1629 Blad 5-pack ..... 22:–  
34-1630 Putsduk 2-pack ..... 29:–  
34-1631 Puts 250 ml ..... 29:–  
Ugnsrengöringsmedel delu. Sprayflaska 375 ml.  
34-1609 ..... 42:–



**Rengöringssvamp 3-pack.**

34-4498 ..... 15:–  
Allduk 5-pack ..... 14:–  
34-1623 ..... 14:–

**Skurduk 2-pack**

34-1624 ..... 14:–  
Skurborste ..... 16:–  
34-1627 ..... 16:–



**Stålboll, 2-pack.**

34-6394 ..... 10:–



**Rengöringsdukar 40-pack.**

Engångsdukar (18x20cm) med rengöringsmedel, i återförslutningsbar förpackning.  
34-5654 ..... 19:–



**Smuts & Whiteboardsvamp 4-pack.** Använd endast vatten.

Effektivt mot t.ex. tusch, krita och skomarcken m.m. För badrummet, plastmöbler, fälgar etc. Mått: 123x64x30 mm.  
34-6395 ..... 24:–



**Galltvål** en fläckbortagnings- och rengöringsvål. Den består av vegetabilisk kokos och palmolja. Klorofyll samt oxgalla är beståndsdelar som hjälper till att ta bort t.ex. gräsfläckar, olja, feta fläckar m.m.  
34-1287 ..... 39:–

**Galltvål**, flytande 0,5 liter. Samma egenskaper som den hårda tvålen.  
34-2109 ..... 89:–



**Frida**

**Köksdukar 5-pack,** perforerade.  
34-5232 ..... 10:–  
**Kökssvamp 10-pack.**  
34-4565 ..... 9:–  
**Svampduk 3-pack.**  
34-4566 ..... 9:–

**Vaskrensare.**  
34-1263 ..... 28:–  
**Slaskrensare i plast.**  
34-4916 ..... 10:–  
**Diskpropp**  
34-4898 försänkt ..... 9:–  
34-4899 plan ..... 9:–



**Diskborste Dishmatic.** Fylls med diskmedel. Lev. med 1 st vit svamp.

34-1068 ..... 29:–  
**Refill 3-pack.** Extra svampar till 34-1068. Vit (ej repande). Grön (grovrengöring).  
Nr ..... Pris  
34-1069 Vit ..... 29:–  
34-1070 Grön ..... 29:–



**Hushållshandskar, i gummi.**

34-5704-1 Medel ..... 9:–  
34-5704-2 Stora ..... 9:–



**Diskborste.**

34-4564 ..... 10:–  
**Diskborste Tvåkomponent** med tynneborst. Greppvänlig. Tål upp till 200°C. Kan diskas i maskin.  
34-2546 ..... 22:–



**Diskborste-set, i trä.** Borst i naturmaterial.

34-5665 ..... 29:–



**QUICK-DISK**-dosan minskar förbrukningen av diskmedel vid handdisk. Rymmer: 180 ml.  
34-5253 ..... 32:–



**Hållare "Lilla Eda", i acryl** för diskduk, svamp och diskborste.

34-2499 ..... 55:–



**NY**

**Diskställ** med plastöverdragen ståltråd. Mått: 48 x 35 cm.

34-6273 ..... 69:–

**Bestick-korg,** för diskställ 34-6273.

34-6274 ..... 29:–



**Sköljbalja** 9 lit. 34x28x15cm.

34-5664 ..... 29:–

**Diskställ, plast.** Mått: 480x385x110mm.

34-5249 ..... 39:–



**Diskbänksbricka R/F,** att "gömma" disken under (i diskhon) eller som extra arbetsyta. Mått: 430 x 370 x 15 mm.

34-5246 ..... 124:–



**Bestickslådor.**

34-2263 8 fack 513x337x46mm ..... 28:–  
34-2265 liten 330x220x45mm ..... 25:–





**Källsorterings-sats** som passar i både gamla och nya diskbänkskåp. Satsen består av tre behållare, en mindre för komposterbart avfall och två större för uppdelning av Lex återvinningsbart material och restavfall. Mått stor 12 liter, liten 7 liter.

31-1482 ..... 124:-  
**Källsorterings-sats med utdrag** och 3 kåril varav ett 7 liters kåril för komposterbart avfall och fäste för dörrmontering samt lock och två 12 liters kåril på utdragbar skena för övrigt avfall. Inbyggnadsmått BxDxH 260x390x360 mm.  
 31-1481 ..... 298:-



**Avfallspåse 30 liter**, 25-pack. Med knyt.  
 34-3553 ..... 9:-  
**Hundpåsar**, 50-pack.  
 34-2034 ..... 10:-



**Sopsäck 125 liter**, 10-pack.  
 34-2261 ..... 16:-  
**Sopsäck 160 liter**, 10-pack.  
 34-4108 ..... 39:-

**BioBag 20 liter** 10-pack, med knyt. 100% komposterbar och nedbrytbar avfallspåse. Certifierad med OK-Compost, enl. EN-normen EN 13432.  
 34-3947 ..... 15:-



**Papperssäckar 125 liter**, 4-pack.  
 34-1931 ..... 29:-



**twixit!**

**Påsklämror TWIXIT**. Blandpack. 2 st 14 cm, 3 st 11 cm, 3 st 8 cm, 15 st 6 cm och 5 st 4 cm.  
 34-1516 ..... 29:-

**Påsklämror TWIXIT**. Småpack. 25 st 6 cm.  
 34-1517 ..... 24:-



**Påsfröslutare** Lufttätt fröslutning som går att öppna och återfröslutas. Ett sigill garanterar obruten förpackning.  
 34-4558 ..... 99:-  
**Extra påsfröslutningstape** till 34-4558. Ca: 400 st. fröslutningar.  
 24-4559 ..... 39:-

**Frystape** 50 m x 19 mm.  
 36-446 ..... 13:-  
**Etiketter** 600 st självhäftande.  
 24-1528 ..... 48:-



**Bindband** 50 m plastband m. inlagd järntråd. Påsfröslutning, trädgårdstråd m.m. Lev. i hållare med avklippare.  
 34-397 ..... 19:-  
**Packsnöre** i plast, 2,2mm x 800m. Dragstyrka: 95 kg.  
 34-3758 ..... 119:-  
**Hushållssnöre**, 100% bomull. 2 mm x 20 m. Dragstyrka: 65 kg.  
 34-4482 ..... 14:-  
**Steksnöre** av 100% bomull. Tål ungsvarme 250 grader. 1mm x 40m.  
 34-4484 ..... 14:-  
**Hushållssnöre**, plast. Okänslig för fukt, 1,5 mm x 40 m.  
 34-5980 ..... 14:-



**Mus-skrämmare**. Ansluten till vägguttaget ger den ett variabelt högfrekvent ljud som skrämmar mössen. Verkningsområde ca.25m<sup>2</sup>.  
 230Volt/1Watt.  
 34-1320 ..... 249:-

**Giljotti-fälla** ABS-plast m. ytbehandlad (rostfri) fjäder. Mått 14x8x13 cm.  
 Nr  
 34-4877 Rättfälla ..... 39:-  
 34-4878 Musfälla ..... 26:-



**NY**

**Förvaringsburkar LOCK & LOCK**. 100% luft- och vätsketäta. Tål frys, maskindisk och mikrovågsugn.  
 34-6276 350 ml ..... 25:-  
 34-6277 1,3 liter (hög) ..... 39:-  
 34-6278 1,0 liter (låg) ..... 49:-



**Förvarings- och ströburkar** i PP-plast med lufttåta lock. Tål -40°C - +100°C. Tål maskindisk.  
 34-5658 Förvaringsburk 0,5L ..... 19:-  
 34-5660 Förvaringsburk 1,2L ..... 24:-  
 34-5662 Ströburk 2,1L ..... 32:-



**Frys- och microaskar** i plast.  
 3-pack. Matlåda SUPERSEAL 0,8 lit. plast.  
 34-1355 0,4 liter ..... 25:-  
 34-1356 0,8 liter ..... 27:-  
 34-1357 1,2 liter ..... 29:-  
 34-1453 ..... 39:- 99:-



**Bakformar** i papper.  
 34-5814 Bakformar Vita 200 st ..... 12:-  
 34-5815 Amerikanska muffinsformar 24 st ..... 19:-



**Fryspåsar LDPE-plast** Borstar, 22 my. Extra starka och sega.  
 34-2630 1 lit, 70st ..... 10:-  
 34-2631 2 lit, 50st ..... 10:-  
 34-2632 3 lit, 40st ..... 10:-  
 34-2633 5 lit, 30st ..... 10:-  
 34-2634 7 lit, 25st ..... 10:-  
 34-2635 Dubbel-pack 2 & 3 lit ..... 18:-



**Förslutningsbara fryspåsar** 3 liter 25-pack med skrivfält för märkning.  
 34-5810 ..... 16:-



**Istärningspåsar** för 240 tärningar. Självförslutande.  
 34-4291 ..... 15:-



**Aluminiumfolie SKULTUNA** Matfolie 15m x 30cm.  
 34-5465 ..... 19:-  
**Ugnsfolie** 8m x 40cm.  
 34-5466 ..... 19:-



**Bakplåtspapper** blekt, klorfritt. 33x42 cm. 20 ark.  
 34-5818 ..... 12:-



**Plastfolie** 60 m x 30 cm.  
 34-1303 ..... 15:-



**Ugnsduk TEFEX**, med nonstickbeläggning PTFE. För bak, stek och grill i ugn. Tål +260°C.  
 34-4298 ..... 39:-



**Toast-påse 2-pack**, belagda med PTFE. För användning i brödrosten. Kan diskas med diskmedel i varmt vatten. Återanvändbara ca 150 gånger.  
 34-6476 ..... 39:-





**JONAS**  
Vispskål 3,0 liter, R/F. Med  
gradering och rundad botten.  
34-5479 ..... 95:-

Bunke 6,0 liter, R/F.  
34-5480 ..... 119:-



Köksmått R/F. Stapelbara.

34-1364 0,25 L ..... 29:-  
34-1365 0,5 L ..... 49:-  
34-1366 1,0 L ..... 69:-



Skål-set. Innehåller 3st bunkar (1L, 2L & 3L) med insida och  
utsida i matt r/f samt med ögla.  
34-5575 ..... 149:-



Pastamaskin MARCATO ATLAS 150. Redskap  
("Pastabike") för ravioli medföljer.

34-1165 ..... 449:-  
Tillbehör för MARCATO ATLAS 150, för 34-1165.  
34-2291 Spagetti-tillsats ..... 169:-  
34-2293 Ravioli-tillsats ..... 289:-  
34-2294 Motor "Pastadrive", 110/230V, 100W ..... 569:-



Tratt R/F, diam. 12 cm.  
34-6418 ..... 35:-



Måttsats i R/F med 1tsk,  
1msk, 1/2 dl samt 1 dl.  
34-5419 ..... 29:-



Litermått 1 lit, plast.

34-2615 ..... 16:-

Mätbägare 0,5L i plast.

34-6417 ..... 24:-

Vispskål med lock 2 L,  
plast.

34-6206 ..... 29:-



Degbunke 5,5 L, i plast.

34-2612 ..... 34:-

Måttsats msk, tsb och krm i  
plast.

34-6416 ..... 16:-



Vispskål-set, 3 st i plast, 1,5L + 2,0L + 3L. Måttgradering på  
insidan. Gummiremsa under botten.

34-4901 ..... 29:-



Bakformar och bakplåt Zenker, med teflon-beläggning.  
Tjocklek: 0,3 mm (dock 0,5 mm för 34-6126 och 34-6130).

34-6125 Springform 26 cm 2 bottnar ..... 98:-  
34-6126 Sockerkaksform 22 cm ..... 98:-  
34-6127 Långform 30 cm ..... 49:-



Bakformar Zenker, med 4 mm tjock glasbotten som är vär-  
metåligt (-70°C till +280°C).

34-6128 Springform 26 cm ..... 129:-  
34-6129 Pajform 28 cm ..... 109:-



Bakplåt

Zenker, ut-  
dragbar längd:  
37 - 53 cm. Bredd:  
33 cm. Djup: 3 cm.  
34-6130 ..... 139:-



Formar på plåt med non-stick beläggning.

34-4850 33x22cm 6 hål, "Amerikanska" muffins ..... 49:-  
34-4851 40x29cm 12 hål, "Vanliga" muffins ..... 59:-



Bakformar "Silikomart", i 100% silikon. Stabilisera med glasfi-  
bering i kanten. För användning i frys, microvågsugn och van-  
lig ugn, i temperatur -60°C till +230°C. Tål maskindisk.

34-6428 Långform 1,6 L ..... 89:-  
34-6429 Rundform 26 cm ..... 115:-  
34-6430 Sockerkaksform 3,5 L ..... 115:-  
34-6431 Muffinsform 30 x 17,5 cm ..... 79:-



Bakbord "FLEXIBLE" 45x61 cm. Tålig, skonsam för kniv  
och absorberar ej lukt och smak. Lätt att rengöra. Båjbar/rull-  
bar. Tål maskindisk. Vikt: 240 g.

34-2498 ..... 129:-  
Brödkavel JONAS av bok, slät. Längd: 25 cm.  
34-2843 ..... 52:-



Bakredskap i silikon, med skaft i rostfritt stål.

34-6437 Slickepott 235 mm ..... 29:-  
34-6438 Brödpensel 215 mm ..... 29:-



Kaksprits med tillbehör.

Behållare i bleckplåt med  
handtag i plast. Lev. med 10  
st brickor, 8 st spritsar. Längd:  
26 cm.

34-1500 ..... 96:-

Gräddsprits med påse i tyg  
och 4 munstycken i plast.

34-6436 ..... 19:-



Grillvante, i silikon. Tål tem-  
peratur -60° - +300°C.

34-6432 ..... 89:-

Bak/ugnsduk, i silikon. Mått:  
36 x 43 cm. Tål temperatur  
-60°C - +230°C. Med "släpp  
lätt" egenskap, är denna  
idealisk som bakduk och  
även som ugnsduk. Tål mask-  
indisk.

34-6433 ..... 119:-

Överdrag "Cover Flex" 3-  
pack, i silikon. Tjänbara lock  
vid förvaring av livsmedel i  
burkar, skålar etc. Innehåller:  
1 st 11-15 cm, 1 st 16-20 cm  
och 1 st 21-25 cm. Tål mask-  
indisk.

34-6435 ..... 89:-





**Stektermometer.** Digital, med inställbar temp. 0-120°. Timerfunktion. Drivs med 1 st 1,5 volts R6 batteri (medföljer ej). OBS! Ej för mikrovågsugn.

34-4693 ..... 129:-

**Stektermometer/Timer.** Digital med inställbar timer och temp. -50° - +300°C. Termometer och timer-larm kan användas samtidigt genom två olika larmsignaler. Drivs med 1 st 1,5 volts R6 batteri (medföljer ej). OBS! Ej för mikrovågsugn.

34-6360 ..... 169:-

**Trådlös stektermometer.** -40° - +200°. För ugn eller grill. Med station med larmsignal (räckvidd upp till 25m). Drivs med 5 st alkaliska batterier LR03 (medföljer).

34-5584 ..... 299:-

**Stektermometer** för både ugn-stekning och kokning av kött. Rostfritt stål. Upp till 90°C samt indikator för rostbiff/filé, nötkalv/lamm/vilt, rimm, skinka och griskött. Längd 18 cm.

24-4371 ..... 29:-



**Balansvåg 10,5 kg SO-EHNLÉ.**

34-5439 ..... 289:-

**Köksvåg SOEHNLE Crest,** elektronisk med timer och klocka. 3 kg / 1 g. För väggmontering (skruv och plugg ingår). Drivs med 1 st litiumbatteri (CR2430), ingår.

34-6570 ..... 399:-



**Köksvåg 3 kg, i plast. Mekanisk.**

34-6045 ..... 89:-



**Hushållsvåg 1 kg i rödlackad plåt, 10 g gradering. Med mekanisk timer 60 min.**

34-5667 ..... 299:-



**Hushållsvåg 3 kg i R/F, 10 g gradering.**

34-503 ..... 289:-



**Timer, mekanisk. 60 min. Osorterade färger.**

34-5392 ..... 25:-



**Timer "Nostalgi-design" i zink. Mekanisk, 60 min.**

34-5314 ..... 99:-



**Timer "Trend-design" i aluminium. Mekanisk, 60min.**

34-5313 ..... 169:-

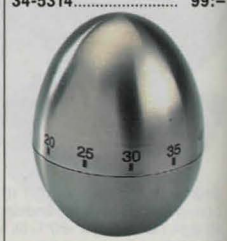

**Timer "Ägg", i rostfritt. Mekanisk, 60 min.**

34-6405 ..... 69:-



**Äggtimer EGG PERFECT.** Läggas tillsammans med äggen i kastrullen. Läs bara av markeringen för önskad hårdhet då denna känner av värme i stället för tid.

34-5903 ..... 75:-



**Kyl och Frystermometer** av plast. Mätområde -30° - +40°C.

34-4714 ..... 22:-



**GastroMax**

**Köksredskap GastroMax** i plast, som tål värme upp till 265°C.

- 34-4881 Stekpincett ..... 26:-
- 34-6374 Bordspincett ..... 19:-
- 34-4569 Stekspade ..... 26:-
- 34-4880 Stekaffel ..... 26:-
- 34-4882 Spagettislev ..... 26:-
- 34-4678 Visp ..... 26:-
- 34-4041 Ballongvisp ..... 49:-
- 34-1454 Slickepott ..... 32:-
- 34-499 Bröd/grillpensel ..... 22:-

- 34-2594 Skumslev ..... 26:-
- 34-4879 Slev ..... 26:-
- 34-498 Soppislev ..... 39:-
- 34-2373 Potatisstöt ..... 45:-



**Köksredskap i matt R/F.**

- 34-5690 Stekspade ..... 39:-
- 34-5691 Sked ..... 39:-
- 34-5693 Soppislev ..... 39:-
- 34-5694 Sällslev ..... 39:-
- 34-5695 Skumslev ..... 39:-
- 34-5696 Spagettislev ..... 39:-

**Köksredskap SVEICO, i rostfritt med handtag i propenplast.**

- 24-4043 Osthyvel ..... 29:-
- 34-6397 Mjukosthyvel ..... 29:-
- 24-4048 Visp ..... 19:-
- 24-4042 Provnål ..... 12:-

**Köksredskap SVEICO, i rostfritt med handtag i betsad ask eller bok.**

- 34-6081 Osthyvel, ask ..... 49:-
- 34-6082 Smörspade, bok ..... 49:-
- 34-6083 Stekspade, bok ..... 69:-



**Ballongvisp 25 cm.**

34-5079 ..... 29:-

**Sällslev, rostfritt. Liten/nätt med pip på vardera sida. Längd: 22 cm.**

34-5987 ..... 29:-

**Sallads-/spagettitång i rostfritt, 22 cm.**

34-5342 ..... 39:-

**Tång/Pincett i rostfritt, 30 cm.**

34-5339 ..... 35:-

**Köksredskap-set, 3 st i bok-trä. Slev 30 cm, gaffel 30 cm samt stekspade 28 cm.**

34-6393 ..... 35:-



**Smörkniv 2-pack, plast. Sort. färger.**

34-5689 ..... 9:-

**Pizza-slicer i rostfritt.**

34-5122 ..... 29:-

**Glass-skopa i rostfritt.**

34-5121 ..... 49:-

**Glass-skopa, i nonstick-belagd aluminium. Ej maskindisk.**

34-6396 ..... 29:-





**Kökstillbehör** i satin-finish med gummigrepp.  
 34-5372 Konservöppnare ..... 69:-  
 34-5373 Vitlökspress ..... 59:-  
 34-5374 Y-skalare ..... 29:-



**JONAS**  
 Potatisskalare JONAS. Original i R/F.  
 34-1264 ..... 22:-



**Konservöppnare CHEF'N EASY**, för enhandsgrepp.  
 34-5340 ..... 159:-



**Lökhackare ALLIGATOR**, plast med blad i rostfritt stål. Lev. med cleaner i plast, för rengöring av lökhackaren.  
 34-5628 ..... 179:-

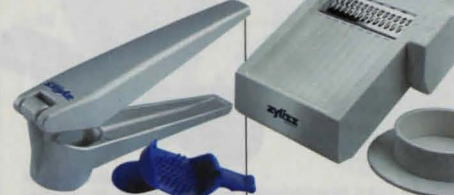

**Vitlökspress Zyliss.**  
 34-6037 ..... 126:-

**Universalrivjärn Zyliss.**  
 34-5841 ..... 199:-



**Köksredskap** i kraftig metallkonstruktion.  
 34-2507 Vitlökspress ..... 89:-  
 34-2508 Konservöppnare ..... 89:-



**Potatisskalare Victorinox**, i plast med rostfria blad.  
 34-6036 ..... 29:-



**Lökhackare**, i plast med rostfria blad.  
 34-6375 ..... 49:-

**Konservöppnare RÖDA CLARA** för vägg (skruvar medl.). Ej maskindisk.  
 34-2302 ..... 165:-



**Konservöppnare HAND-CLARA.**  
 34-5668 ..... 129:-



**Burköppnare KICKAN**, för skruvlock eller kapsyl. Monteras på undersidan av skåp eller hylla.  
 34-5683 ..... 79:-



**Äggskärare 3-i-ett** i plast.  
 32-89 ..... 49:-

**Tesil m. klämma** i rostfritt.  
 Längd: 16 cm.  
 34-5112 ..... 14:-



**Potatispress** i rostfritt stål.  
 34-5968 ..... 89:-



**Potatisstrimlare** av metall & plast. Storlek 24x10x10 cm.  
 34-3767 ..... 98:-

**Grönsakshackare**, dubbeleggad. Med urholkad skårbåda i trä.  
 34-1766 ..... 89:-

**Mandelkvarn SVEICO** i plåt.  
 34-2538 ..... 98:-



**Durkslag** i rostfritt stål 18/10.  
 Diam: 22 cm.  
 34-5839 ..... 69:-

**Sköljsil** i plast.  
 34-2241 ..... 19:-



**Rivjärn**, i rostfritt med behållare i plast. Höjd: 26 cm.  
 34-2649 ..... 129:-

**Rivjärn R/F. Höjd 20 cm.**  
 34-1724 ..... 49:-

**Minirivjärn, r/f** med gummifötter och -topp. Höjd: 13cm.  
 34-5384 ..... 29:-



**Durkslag för vask** i rostfritt, utdragbart. Mått: 34 x 23,5 cm.  
 34-5386 ..... 84:-



**Sil** med fintrådig nät och rörskaft. Allt i rostfritt.  
 34-5114 Diam: 19 cm ..... 69:-  
 34-5115 Diam: 15 cm ..... 44:-  
 34-5116 Diam: 7 cm ..... 24:-





Salt- & pepparkvarnset, i matt R/F yta. Höjd: 15 cm. 34-1373..... 199:--



Salt- & pepparkvarnset, acryl / trä. Höjd: 13 cm. 34-2696..... 89:--

**NY**

**add®**

Kryddkvarn, rostfritt stål/bokträ. Keramiskt kvarnverk och ställbar kornstorlek. Höjd: 21,5 cm. 34-6361..... 199:--

**add®**



Mortel, rostfritt stål/bokträ. Löstagbar skål som underlättar rengöring. Kan även användas som serveringsskål. Diam: 12 cm. Höjd: 14,5 cm. 34-6363..... 299:--



Pepparkvarn batteridriven med belysning. I borstad stål och akrylglas med keramiskt malverk samt halogenlampa. Drivs med 4 st AA-batterier (medföljer ej). 34-5388..... 298:--



Salt- & pepparkvarn. Stådig grepp med bara en hand. Kvarn för peppar nertill samt strösalt upptill. 34-4163..... 156:--



Mortel, marmor 10 cm diam. 34-2728..... 69:--



Salt/Pepparkvarn, acryl m. förkromad topp. Keramiskt verk. Höjd: 22 cm. 34-6053..... 69:--



Salt & Pepparströare-set. I glas med rostfritt lock. Höjd: 10 cm. 34-6369..... 39:--



Mjölkkanne, i glas med rostfritt lock. Höjd: 15 cm. 34-6371..... 29:--



Salt/Pepparkvarn, acryl/rostfritt. Höjd: 15 cm. 34-6080..... 98:--



**SKEPPSHULT**  
Kvarnar i gjutjärn/trä. Keramiskt verk. Inställbar grovlek. Höjd: 18 cm. 34-2335 Pepparkvarn. 225:--  
34-2336 Saltkvarn..... 225:--



Portions-ströare, i glas med rostfritt lock. Höjd: 15 cm. 34-6370..... 29:--



Korkskruv "Cork X-press" Drivs med en tryckpatron (CFR-134A, vilken ingår). Ej avsedd för plast- eller syntetkorkar samt champagne eller andra kolsyrade flaskor. Levereras med folieskärare. Tillverkad i plast. 34-6391..... 198:--  
Extra patron (CFR-134A), refill till 34-6391. 34-6391-900..... 45:--



Korkskruv. Skruvar och drar upp korken i ett och samma moment. 34-3392..... 89:--



Korkskruv i gjuten aluminium. 34-6389..... 19:--



Flaskpip, 2-pack. 34-4195..... 19:--



Korkskruv i satin-finish m. gummigrepp. 34-5370..... 79:--  
Kapsylöppnare i satin-finish m. gummigrepp. 34-5369..... 29:--

Korkskruv med spiral och foliekniv i rostfritt 18/8. 34-6197..... 49:--



Vinhällare med tätslutande kork. 34-1763..... 39:--



Vinkylare 1,6 L. med dubbla väggar i rostfritt stål 18/8. 34-2123..... 89:--



DropStop 2-pack. Rund skiva - användes som hållpip. 34-5898..... 32:--



Fickplunte-set Innehåller: fickplunta 210 ml, trätt och 4 st. små muggar - allt i 18/10 rostfritt. 34-6198..... 99:--



Juice-press, i gjuten aluminium m. bågare i rostfritt 18/10. Höjd: 38 cm. 34-5996..... 169:--

Is-krossare, tillverkad i gjuten aluminium. 34-2909..... 199:--



Shaker 0,7L, i matt rostfritt. Mätglas 20/40 ml ingår. 34-5969..... 89:--



Sodasifon iSi, för sodavatten. Fylls med krantvatten, laddas med en kolsyrepatron (1 st ingår). 34-5843..... 469:--  
Patroner 10 pack, för Sodasifon 34-5843. 34-5843-900..... 49:--





**VICTORINOX**

**Victorinox Professional köksknivar.** Knivar i högkvalitetsstål (krom-molybenstål). Helgjutna Fibrox® handtag (grepp-säker plast). Mått = bladlängd.

34-5346	Kockkniv hög 20 cm	369:--
34-4203	Kockkniv 22 cm	329:--
34-5348	Kockkniv 15 cm	259:--
34-5349	Bröd & Bakkniv 26 cm	369:--
34-5350	Filékniv 20 cm mjuk	269:--



**Japanska kock-knivar** med blad av Hi-carbon 18/8 rostfritt stål och trähandtag. Ej maskindisk.

34-2128	Grönsakskniv	169:--
34-2129	Allroundkniv	169:--



**Knivset + skärbräda.** Innehåller: 1st skalkniv, 1st grönsakskniv, 1st allkniv samt 1st skärbräda (15x25cm).

34-5337		49:--
---------	--	-------



**Knivblock i bok,** plats för 7 knivar och 1 sax.  
34-4202 ..... 198:--



**Köksknivar** med blad i rostfritt stål. Handtag i propenplast och syntetiskt gummi. Mått = bladlängd.

34-5990	Kockkniv 20 cm	46:--
34-5991	Brödkniv 20,5 cm	46:--
34-5992	Allkniv 11,5 cm	29:--
34-5993	Skalkniv 7,5 cm	29:--



**Köksknivar** med smidda blad i rostfritt stål 420J2. Handtag i acetalplast med ände i rostfritt stål.

34-6040	Kockkniv 20 cm	169:--
34-6041	Brödkniv 20 cm	169:--
34-6044	Skalkniv 9 cm	89:--



**Kniv 8 hål.** Med dessa andningshål fastnar inte t.ex. gurksknivor etc. Blad med non-stick beläggning.

34-2122		49:--
---------	--	-------



**Knivblock i gummiträ.** Plats för 5 knivar.  
34-5989 ..... 69:--



**Bryne Chef'sChoice.** Ovalt diamant-bryne, 30cm. 34-5351 ..... 489:--  
**Bryne med plasthandtag.** Längd: 33 cm. 34-1049 ..... 49:--



**Knivslip Chef'sChoice C-400.** Manuell knivslip med diamanter som slipmaterial. Slipar även vägtandade knivar. 34-5365 ..... 349:--  
**Knivslip** 34-2661 ..... 89:--



**Köttskärbräda i bok.** Mått: 38 x 38 x 6 cm. 34-4201 ..... 349:--



**Skärbräda "FLEXIBLE"** 29,5x38 cm. Tålig, skonsam för kniv och absorberar ej lukt och smak. Tål maskindisk. Böjes lätt för att hålla innehållet i stekpanna eller påse. Vikt: 70 g. 34-2497 ..... 48:--



**Skärbräda 2-pack** Daloplast, svensktillverkad i PE-plast. Tar ej åt sig lukt och smak. Vänlig mot knivarnas skärpa. Mått: 24x34/15x24 cm. 34-5363 ..... 39:--  
**Skärbrädor** svarta 34-2038-1 33x25 cm .. 59:--  
34-2039-1 27x20 cm .. 49:--



**Sax** Plasthandtag, gummerat grepp. 34-254 20 cm .... 39:--



**Fågel-/Fiskbensax** 34-1773 ..... 126:--



**Saxset** 3 st saxar. 34-2210 ..... 29:--

**Saxar** av hög kvalitet i rostfritt stål. 34-1290 Skräddarsax 22 cm 39:--  
34-1508 Broderisax 12 cm 24:--

**Sax, Soft-Touch** 34-4214 ..... 159:--



**Magnetisk knivhållare** för väggmontering. 31-284 Svart 30 cm 49:--  
31-285 Vit 30 cm 49:--  
31-1117 Trä 50 cm 89:--  
31-2879 Borstad krom 38 cm 129:--



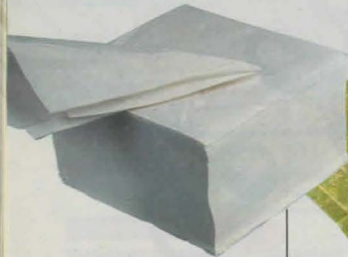

**Servetter 40x40 100-pack.**  
Vita 3-lagers stora matservetter.

34-5792 ..... 39:--



**Servetter 20-pack, 3-skikt.**  
Osorterade motiv.

34-5855 ..... 19:--



**Bordstabletter 33 x 45 cm.** Ribbade i 100 % bomull. Enfärgad vit och färger i melerat.

34-6121 Vit ..... 19:--

34-6122 Linne ..... 19:--

34-6123 Blå ..... 19:--

34-6124 Vinröd ..... 19:--



**Värmeljus 50-pack.**

34-4458 ..... 19:--

**Rustikljus 29 cm** i paraffin. Tjocklek: 22 mm. Brinntid: 14 tim. Säljes styckevis.

34-2367-2	Vit	5:--
34-2367-5	Kungsblå	5:--
34-2367-29	Mörkblå	5:--
34-2367-33	Grå	5:--
34-2367-138	Bordeaux	5:--
34-2367-149	Olivgrön	5:--
34-2367-172	Elfenben	5:--
34-2367-194	Curry	5:--



**Blockljus, paraffin.** Överdroppade i matta färger. Tjocklek: 80 mm.

34-6150 Elfenben/120. 19:--

34-6151 Beige/120 ..... 19:--

34-6152 Oliv/120 ..... 19:--

34-6153 Elfenben/200 35:--

34-6154 Beige/200 ..... 35:--

34-6155 Oliv/200 ..... 35:--

**Hushållsljus 25-pack** i paraffin, vit. Brinntid 7 tim. Storlek 22x190 mm.

34-5458 ..... 29:--

**Kökstextil Nusnäs, 100 % bomull.**



**Kökshandduk 50 x 70 cm.**

34-5452 ..... 19:--

Grillvante 32 cm. 29:--

34-5859 Grytflapp 20 x 20 cm. 19:--

34-5453 ..... 19:--



**Kökshanddukar 6-pack, 100 % bomull.** Mått: 45 x 70 cm.

34-6200 ..... 29:--



**Redskapshängare 60 cm,** med 6 krokar.

34-1413 ..... 119:--

**Kroksats med 4 krokar** (för 34-1413).

34-1414 ..... 19:--

**Hållare för hushållspapper,** matt R/F. Höjd: 33cm.

34-2653 ..... 69:--

**Väggförvaring för folie** i borstad stål, för både plast- & aluminiumfolie och med rullkniv för att skära av. För rullar med Max-längd: 34cm. Skruvar & plugg medföljer.

34-5378 ..... 239:--



**Brödbox** i matt R/F. Mått: 44 x 24 x 19 cm.

34-5604 ..... 225:--



**Glasunderlägg 4-pack,** i matt r/f. Mått: 9 x 9 cm.

34-5455 ..... 49:--

**Korkunderlägg 2-pack,** 15 cm + 20 cm.

34-2286 ..... 19:--



**Ugnsformar Mariehult,** i stengods. Täl ugn, microvågsugn samt maskindisk.

34-5305 Oval 31,5cm ..... 54:--

34-5306 Rekt 32cm ..... 69:--

34-5307 Pajform 27cm ..... 54:--



**Ugnsformar i härdat glas.** Täl ugn, microvågsugn, frys samt maskindisk.

34-6134 Rekt 30 x 20 cm ..... 49:--

34-6135 Rekt 35 x 24 cm ..... 69:--



**Portionsformar 4-pack,** i härdat glas. Täl ugn och microvågsugn. 10 cm / 28 cl.

34-6282 ..... 64:--



**Sästermos 0,4 lit.** i plast med innanhöje av rostfritt stål.

34-2686 ..... 99:--





Tandpetare 1000-pack i trä (68mm).  
34-5399 ..... 12:-



Sugrör 225-pack, böjbara.  
34-2579 ..... 12:-

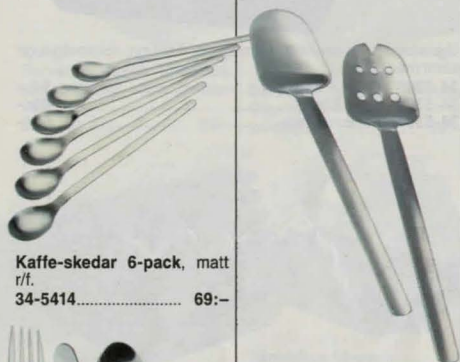

Kaffe-skedar 6-pack, matt r/f.  
34-5414 ..... 69:-



Sallads-bestick 2-del, i rostfritt 18/0.  
34-6485 ..... 49:-



Bestick-set 24-del, i rostfritt 18/8.  
34-6136 ..... 189:-

Cocktails-gafflar 12-pack, i rostfritt med handtag i plast. Längd: 11 cm.  
34-6187 ..... 49:-

Bestick-set 24-delar, helgjutna i rostfritt 18/8 med nitar.  
34-2379 ..... 329:-

Bestick-set 24-del i rostfritt 18/8.  
34-5336 ..... 199:-



Skålar, i hårdat glas. Stapelbara.  
34-6141 23cm ..... 29:-  
34-6142 14cm ..... 12:-

Löksoppeskål 42cl, 2-pack. I porslin, tål micro och maskindisk.  
34-6567 ..... 29:-



Fat med kant, vit porslin.  
34-5830 18x9x3cm ..... 14:-  
34-5831 9x9x2,5cm ..... 9:-



Fältpatporslin ALBA vit, tål både micro, ugn och maskindisk.  
34-5403 Mattallrik 26 cm ..... 26:-  
34-5404 Djup tallrik 22,5 cm ..... 24:-  
34-5405 Assiett 19 cm ..... 22:-



Tallrikar i hårdat glas, vit färg. Tål micro och maskindisk.  
34-6139 Pizza-tallrik 32 cm ..... 39:-  
34-6140 Pasta-tallrik 28,5 cm ..... 29:-  
34-6549 Steak-tallrik (oval) 30 cm ..... 29:-



Glasmärkare 6-pack.  
34-5897 ..... 29:-



Äggkopp 3-pack, i glas.  
34-6444 ..... 25:-



Mugg på fot, 20cl i keramik.  
34-6566 ..... 10:-



Mugg 25 cl, i rostfritt 18/8. Ej maskindisk.  
34-5846 ..... 49:-



Glas Granity 42cl, 4-pack. Hårdat.  
34-6568 ..... 49:-



Glas Granity 31 cl, st. Hårdat.  
34-6569 ..... 10:-



Glas 35cl 3-pack, i isblå färg.  
34-6157 ..... 25:-



Te-fat, porslin. Mått: 11 x 8 cm.  
34-6268 ..... 9:-



Kaffeglas 34cl, beige/vit i keramik.  
34-5833 ..... 15:-



Drinkglas 33cl, 3-pack.  
34-6565 ..... 24:-



Snaps/shot-glas 3,4cl, 4-pack.  
34-6564 ..... 24:-



Ölglas 57cl, 2-pack.  
34-6563 ..... 44:-



Ölglas 32cl, 4-pack.  
34-6552 ..... 69:-



Vinglas 42cl, 6-pack.  
34-6550 ..... 99:-  
Vinglas 38cl, 6-pack.  
34-6551 ..... 99:-



Vinkaraff 1,8L.  
34-6548 ..... 149:-





**Kastrull** 1,0 liter (exkl. lock).  
34-5418..... 36:--



**Rostfria kokkärl**, i rostfritt stål 18/8. Utsida, lock och handtag i matt finish. Inside i blank yta med måttgradering och rundad bottenkant. 5 mm bottenjocklek i 3-skikt (rostfritt-aluminium-rostfritt). För alla typer av spisar, även induktion.

- 34-5981 Kastrull 1,5 liter..... 99:--  
34-5982 Kastrull 2,0 liter..... 109:--  
34-5983 Gryta 3,0 liter..... 139:--  
34-5984 Gryta 5,0 liter..... 169:--



**Pasta/Potatisgryta** 4,5 liter, med bajonettlock.

- 34-5330..... 129:--



**Grytor** i rostfritt stål 18/8, med bakelithandtag. 4,1 mm bottenjocklek, 3-skiktsbotten.

- 34-1501 10 liter..... 219:--  
34-5800 7,0 liter..... 149:--

## SKEPPSHULT



**Gjutjärnsgods från Skeppshult** som passar alla typer av spisar, även induktionshäll.

- Stekpanna** 18 cm med stålhandtag.  
34-2333..... 189:--  
**Stekpanna** 26 cm med stålhandtag.  
34-2683..... 229:--  
**Stekpanna** 28 cm med trähandtag.  
34-4311..... 298:--

## SKEPPSHULT



**Gjutjärnsgods från Skeppshult** som passar alla typer av spisar, även induktionshäll.

- Grillpanna** 28 cm med trähandtag.  
34-4673..... 299:--  
**Plättpanna** 23 cm med trähandtag.  
34-2738..... 239:--  
**Gryta** 3 liter, med glaslock.  
34-5798..... 349:--



- Stänkskydd** 29 cm.  
34-1440..... 28:--  
**Glaslock**  
34-2351 26 cm..... 69:--  
34-2352 28 cm..... 79:--



- Mättkastrull** 1 L, i rostfritt med pip.  
34-5853..... 59:--



**Stek & Kokkärl**. Med Ipertek-beläggning. Bottenjocklek: 3 mm.

- 34-6161 Stekpanna 24 cm..... 69:--  
34-6162 Stekpanna 28 cm..... 79:--  
34-6163 Kastrull m. glaslock 1,5 liter..... 89:--  
34-6165 Gryta m. glaslock 3,0 liter..... 119:--



**TEFAL Privilege Stek och Kokkärl**. Utsida med Tefal-nonstick och insida med 4 lager Tefal-beläggning. Thermo-spot temperaturindikator i botten, som visar när pannan är klar för användning. Passar alla typer av spisar, även induktion.

- 34-6177 Stekpanna 26 cm..... 419:--  
34-6178 Stekpanna 28 cm..... 439:--  
34-6180 Kastrull m. glaslock, 1,5 liter..... 449:--  
34-6181 Gryta m. glaslock, 3,0 liter..... 569:--



**TITAN PLATINUM PRO Stek kärl**. Passar alla spisar (ej induktion). 6 mm tjock pressad botten. Stor stekyta, äkta plasma-sprutad, mycket hård, titanbeläggning. Ovanpå den en mineralförstärkt släpplätt beläggning Platinum Pro. Utvändigt en matt svart släpplätt lackering. Skonsam för glashällar. Mjuka greppvänliga handtag i hårdplast.

- 34-5446 Stekpanna 24cm..... 449:--  
34-5447 Stekpanna 28cm..... 499:--  
34-5448 Traktörpanna 26cm..... 529:--  
34-5449 Traktörpanna 28cm..... 569:--



**Wokstekpanna** i karbonstål med non-stick beläggning. Trähandtag. Storl. 27,5 cm.

- 34-2725..... 79:--



**Lergryta** 3 lit. 3-6 pers. Stekgryta i lera där vitaminer & näringsämnen bevaras.

- 34-1534..... 149:--



**Ugnform** i rostfritt, med handtag. Mått: 32 x 20 cm. Djup: 5 cm.

- 34-1136..... 98:--



**Spislock-set R/F**, 4-delar.

- 34-5379..... 79:--





**Kaffebryggare Bodum BI-STRO NOUVEAU**, för 8 koppar, 1 liter.  
34-6387 ..... 189:-



**Kaffebryggare Bodum SANTOS**, för 8 koppar.  
34-2368 ..... 399:-



**Espressobryggare Rondine med Creamer**. För 6 koppar, användes direkt på plattan. Creamer för cappuchino.  
34-1164 ..... 289:-



**Kaffefilter 200 st.** Miljövänliga. Ej klorblekta.  
34-4295 för 1x4 ..... 19:-  
34-4296 för 102 ..... 19:-



**Kaffedoserare DOSO**. Arombevarande doseringsburt i plast. Rymmer 1/2 kg kaffe.  
34-5671 ..... 69:-



**Kaffeburk i plåt**, för 0,5 kg kaffepaket. Mått: 12x7,5x18 cm.  
34-2359 ..... 39:-



**Kaffekvarn, mekanisk i R/F**.  
34-5331 ..... 249:-



**Kaffefilter-hållare, i plast**.  
34-6392 ..... 25:-



**Mjölkskumvisp SEVERIN**, batteridrivna. För skumvispning av mjölk till Cappuccino, Cafe Latte eller andra mjölkdrunkar. 2 st AA-batterier (1,5V) medföljer.  
34-4038 ..... 89:-



**Kaffemått R/F**  
34-60 ..... 19:-



**Mugg 0,5L**, med innanhölje i rostfritt och utsida i borstad stål. Handtag och lock i plast.  
34-5333 ..... 49:-



**Termoskanna 1 liter**, med utsida och innanhölje i rostfritt stål 18/8. Handtag, pip och autokork i plast.  
34-6201 ..... 119:-



**Pumptermos 3,0L**, med innanhölje i rostfritt samt utsida i borstad rostfritt med handtag och pump i plast.  
34-6382 ..... 269:-



**Espresseria Combi KRUPS**. Espresso och kaffebryggare i ett. Thermoblocksystem och 15 bars tryck för att få rent vatten, rätt temperatur och perfekt crema. Unik filterhållare med tre utbytbara filterinsatser - passar ESE portionsförpackningar och malet kaffe. Nytt angrör - blandar ånga och luft för skumning och ångning av mjölk. Löstagbar vattentank och droppbricka. Kapacitet: 1 eller 2 koppar espresso eller 10 koppar vanligt kaffe. Effekt: espresso 1200W / Kaffe 1000W.  
34-4428 ..... Inkommer v. 40 ..... 1489:-



**Kaffebryggare Moccamastrer KB 741**. Dubbla element, ett för bryggning och ett för varmhållning. Kapacitet 1,25 l. 10-koppar på 6-min. Bryggtemp. 92-96°C. ger ett mycket gott kaffe. Filtertyp: 1X4. 230V / 1520W.  
34-5759 ..... 1595:-



**Kaffebryggare PHILIPS HD7624**. Essence Kaffebryggare med "Coffee Strength Control", för att få rätt förhållande mellan kaffe och vatten för den perfekta koppen kaffe. Individuell smakinställning. Mycket hög effekt 1400 W för att få ut de bästa aromerna ur kaffet. Vattennivåindikator, sladdgömma, avtagbar filtertratt för enklare rengöring, 1,2 liter. Automatisk avstängning "Auto Off" efter 120 min.  
34-4364-1 Svart... 499:-  
34-4364-2 Vit ..... 499:-



**Kaffekvarn BRAUN KMM30**. Inställbar finhetsgrad för alla sorter kaffe och espresso. Svängbar och avtagbar filterhållare. Automatisk avstängning. Vattennivåmätare på bryggare och kanna. Vattenfilter ingår för förbättrad kaffesmak, förhindrar igenkalkning och minskar klorhalten. 230V/100W.  
34-3247 ..... 495:-

**Kaffebryggare BRAUN KF550**. Kapacitet 10 koppar. Droppstopp funktion. Svängbar och avtagbar filterhållare. Automatisk avstängning. Vattennivåmätare på bryggare och kanna. Vattenfilter ingår för förbättrad kaffesmak, förhindrar igenkalkning och minskar klorhalten. 230V/1100W.  
34-3179 ..... 595:-



**Kaffebryggare C3**. Kapacitet 1,5L ca 12 koppar. Droppstopp och löstagbar filterhållare inkl. flergångsfilter. 230V/900W.  
34-3630 ..... 359:-



**Kaffebryggare Melitta Look De Luxe**. Kapacitet 10 koppar 1,25l. Automatisk avstängning "Auto Off" efter 2 tim. Aroma-Selector, välj mellan starkare eller svagare kaffe med bibehållen arom. Bryggtemperatur: 95 °C. "Push-Push" lock, självöppnande lock genom knappöppning. 230V / 900W.  
34-4377 ..... 479:-





**coline**

**Vattenkokare Coline.** 1,5 liter med dolt element, automatisk avstängning samt vattennivåmätare. 230V/2200W. 34-6064 ..... 249:-

**198:-**

**coline**

**Vattenkokare Coline.** 1,0 liter. 230V/2000W. 34-2929 ..... 198:-



**coline**

**Vattenkokare Coline.** Kapacitet 1,7 liter med nivå-mätare. Säkerhetssystem med automatisk avstängning. 240V/2200W. 34-6069 ..... 198:-

**249:-**

**coline**

**Blender Coline.** 1,5 liter med glaskanna. 5 hastigheter samt puls-funktion. 550W. 34-3961 ..... 249:-



**coline**

**Smörgåsgrill Coline.** Behandlade laggar för lätt rengöring. Gör hela smörgåsar, ej snittar. Termostatreglerad med två kontrollampor. 230V/700W. 34-3999 ..... 149:-



**179:-**

**coline**

**Brödrost Coline** borstad stål. 2-skivors, steglös inställning. Defrosterfunktion. 230/850W. 34-3860 ..... 179:-

**149:-**

**coline**

**Ris kokare Coline.** 1,5 liter. Non-stick behandlad insats-gryta. 230V/500W. 34-3959 ..... 149:-



**coline**

**Brödrost Coline.** Steglös inställning av önskad rostning. Defrosterknapp. Återuppvärmning samt stoppknapp. "kalla sidor". 34-4045 2-skivor 230V/800W ..... 98:-  
34-4046 4-skivor 230V/1400W ..... 129:-

**coline**

**Citruspress Coline.** Kapacitet 400ml. Tillbringare med handtag och lock. 230V/20W. 34-3998 ..... 98:-

**coline**

**Äggkokare Coline.** För 1-7 ägg. Rostfri kokplatta och topp. Signallampa och sum-merton. 230V/350W. 34-3807 ..... 98:-



**coline**

**Kaffe bryggare Coline.** Kapacitet 10 koppar. Droppstopp. Belyst ström-brytare, svängfilterhållare för medföljande evighetfilter eller pappersfilter 1X4, synlig vattennivå, glaskanna med gradering. 230V/1000W. 34-4126 ..... 198:-



**coline**

**Mikrovågsugn Coline** 17 liter 800W. 5 effekt-lägen, roterande tallrik, 35 minuters timer. Mått: 46,1x28x37,5cm. Vikt 11,4 kg. 230V. 34-3995 ..... 495:-

**coline**

**Espressobryggare Coline.** Med 15 bars tryck för god espresso. Brygger 1-2 koppar per gång. 1,5 liters avtagbar vattentank. Försedd med koppvärmare och ångrör för skumning av mjölk till cappucino. 230V/1200W. 34-4210 ..... 595:-



**coline**

**Mikrovågsugn Coline med varmluft och grill.** Max. effekter: Mikro: 850W, Varmluft: 1000W Grill: 2000W. 95 minuters timer. 25 liters volym. Mått: 51,6x30,7x44,1 cm. Vikt: 21 kg. 34-3996 ..... 1295:-  
**Microlock** i plast, diam. 255 mm. 34-1167 ..... 14:-



**coline**

**Perkolatorbryggare Coline** 6 koppars, 0,9 liter. En riktig klassiker tillverkad i polerat stål. 50W varmhållning. 230V/500W. 34-6410 ..... 298:-  
**Perkolatorbryggare Coline** 4-12 koppars, 1,8 liter. 50W varmhållning. 230V/875W. 34-6411 ..... 349:-



**coline**

**Fritös Coline.** 3,5 liter med "Cool zone". Reglerbar termostat upp till 190 C. Lätt att demontera, för enklare rengöring. 230V/2200W. 34-6052 ..... 499:-





NY

### PHILIPS

Ris kokare PHILIPS HD4702. 1,8 liter för 3-10 portioner. Non-stick behandlad insatsgryta samt galler för ångkok. 230V/650W.

34-7015..... 395:-



### PHILIPS

Glassmätare Philips HR 2304 Glassmaskin för beredning av kompakt glass i hemmet. Kapacitet 0,8-1,2 liter beroende på glass. Lätt att rengöra, få delar. Separat frysblock kan köpas som tillbehör. Mycket tyst, efter 30-50 minuter har du den godaste glass du någonsin smakat. 230V 20W motoreffekt.

34-3330..... 589:-

Extra Frysblock till glassmaskin HR 2304.

34-3331..... 279:-



### PHILIPS

Vattenkokare PHILIPS HD 4638. Kapacitet 0,3-1,0 liter. Värmelement i rostfritt stål. På/avknapp med återuppkokningsfunktion. Svängbart lock. 230V / 1500W.

34-4023..... 349:-



### BRAUN

Vattenkokare BRAUN. Sladdlös kanna, kan vridas 360grader. Dolt element. 1,6 liter med nivåmätare. 230V/2200W.

34-7011..... 495:-



Tebryggare Tefal. Automatisk. Brygger te i önskad styrka med teblad eller tepåsar. Kapacitet 1 liter. Sladdlös, signallampa, täckt värmelement, vattennivåmätare. 230V/600W.

34-4025..... 499:-



Vattenkokare C3, 1,7l. Vattenbehållare i stötsäkert glas. Sladdlös kanna, dolt element samt sladdvinda i bottenplattan. 230V/2200W.

34-3556..... 398:-



NY

### PHILIPS

Matberedare PHILIPS Cocina HR7633. 3 insatsskivor för strimling, finstrimling, skivning samt en vispskiva. Dessutom en 2-bladig supervass kniv (Sabatier). 2 hastigheter+moment. 230V / 600W.

34-4365..... 598:-



NY

### BRAUN

Stavmixer BRAUN MR 400 Plus. Delbar mixerstav med antistänkfunktion. Kan diskas i maskin. Unik kniv för extra fin och jämn blandning. Mixar/blandar soppor, såser, majonäs, milk-shakes, pannkakssmet, barnmat m.m. 230V / 300W.

34-4269..... 198:-

198:-

### BRAUN



NY

Stavmixer BRAUN MR 4050 HC. Delbar mixer med antistänkdesignat huvud, hacktillsats samt balongvisp. Kraftfull motor med två hastigheter. 230V / 400W.

34-4316..... 469:-



Stavmixer BOSCH MSM6A20.

Laddningsbar, 30 min. laddning ger 20 min. arbetstid. Lev. med laddare, hållare samt en mixer kopp.

34-4398..... 589:-

Laddningsbar

NY



### BRAUN

Elvisp BRAUN M 700. Kraftfull motor, 3-hastigheter samt putsålag. Unik design ger perfekt balans för optimal användning. Säker: Tillbehören, vispar samt degkrokar, kan inte tas av förrän motorn har stannat. Helt tätt hölje för enkel rengöring. 230V/280W.

34-1746..... 339:-

Potatisskalare för färska eller gamla potatisar. Skalar upp till 1kg åt gången. Skaltid: 2-4 minuter. Lätt att rengöra. Effekt: 230V/70W.

34-613..... 249:-



Skärmaskin Wilfa Amber. Kraftfull effektiv maskin i metall. Skär jämna och fina skivor. Utrustad med barnsäkring, säkerhetsbrytare och sugfötter. 230V/100W.

34-1340..... 795:-

34-5219 Skink/ost skärblad..... 199:-



### BOSCH

Köksmaskin Bosch MUM 6651SK. Med köttkvarn, Rostfri blandarskål med lock, 7 liter, Degkrok, Knådar degar upp till 2 liters degvätska. 230V/600W.

34-6100..... 2550:-



# cloer



Våffeljärn, dubbelt, CLOER. Matt rostfritt stål med belagda laggar för bra släppeffekt. Hög effekt 230V/1200W. 34-4575 ..... 499:--



Våffeljärn CLOER. Matt rostfritt stål med belagda laggar för bra släppeffekt, försett med kontrollampa samt sladdvinda. 230V/930W. 34-4574 ..... 299:--



Rånjärn CLOER. Belagda laggar med välkänt norskt mönster. 230V/900W. 34-4572 ..... 369:--



Popcornmaskin "BIG POPPER" OBH Nordica. Popcornmaskinen som ger ett perfekt resultat. Enkel att rengöra. Locket kan användas som serveringsskål. Kapacitet: ca 4,5 liter färdiga popcorn. 230V/1000W. 34-3437 ..... 389:--



**NY**  
Kontaktgrill PHILIPS HD 4440. En smidig och mångsidig grill. Med fyra grillågen kan du tillaga alla sorters god mat. Det är säkert och lätt att grilla med denna apparat och, tack vare den nya fettbrickan, är den ännu hälsosammare. Löstagbara grillaggar för enklare rengöring. 220-240V 2100Watt. 34-8059 ..... 795:--



Doppvärmare. Praktiskt att ha med på resor. Värmer vatten eller annan dryck på några minuter. 230V/300W. 34-422 ..... 98:--  
Kokplatta Steglös termostat för inställning av önskad temp. Lev. komplett med sladd och stickpropp. 230V / 2000W. 44-3794 ..... 375:--



Spel "Othello", för 2 spelare. Från 8 år. 34-6254 ..... 59:--



Spel "Fia", för 2-4 spelare. Från 5 år. 34-6255 ..... 39:--



Elektroniskt Texas Hold'em. Pokerspel för 1-7 spelare. Drivs med 2 st LR03-batterier (medföljer ej). 34-6509 ..... 169:--



Schackdator, med 64 spelnivåer och möjlighet att backa upp till 2 drag. Drivs med 2 st LR6-batterier (medföljer ej). 34-6508 ..... 279:--



Spelbox "6 spel i 1". Träbox med följande spel: Schack, Backgammon, Dam, Kvarn, Domino samt Yatzy. 34-5752 ..... 119:--

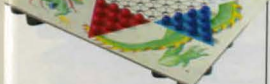

Spel "Kinaschack", för 2-6 spelare. Från 5 år. 34-6256 ..... 69:--



Bingomaskin, med 90 kulor och 48 bingobrickor. För 2 eller flera spelare. Från 4 år. 34-6512 ..... 69:--



Spel MIX-MAX, där man med de olika kortlekarna bildar roliga figurer. För 2-6 spelare. Från 5 år. 34-6542 ..... 99:--



UNO, familjekortspel. Innehåller 108 kort och häfte med spelregler. Från 7 år. För 2-10 spelare. 34-5732 ..... 99:--



Spelkort, smygvanliga. 34-1686 ..... 19:--



Spel "Rättfällan", för 1-10 spelare. Från 5 år. 34-6510 ..... 99:--



Spel "Kalaha", för 2 spelare. Från 8 år. 34-6511 ..... 49:--



Air hockeyspel. Pucken glider med hjälp av luft. 4 st spelpjäser och 4 st puckar ingår. Storlek: 64 x 23 cm. Drivs med 2 st R20-batterier (ingår ej). 34-6521 ..... 99:--



Biljardbord, i trä. Med 2 st köer, bollar och triangel. Storlek: 92 x 51 cm. 34-4965 ..... 289:--



Pokersset-TEXAS HOLD'EM. Innehåller: 300 st marker i keramik 11,5 g., 2 st kortlekar, 5 st tärningar, 1 st dealer samt en broschyr för poker (med regler och historik). Lev. i en aluminium-väska. 34-6383 ..... 349:--

Extra Pokermarker 100-pack, i keramik 11,5 g. 34-6385 ..... 119:--





**Teservis Disney Princess 24-del**, för 4 prinsessor med gods i porslin, bestick och duk.  
34-6517..... 129:-



**Köks-set**, leksak. Innehåller 13 delar.  
34-5748..... 86:-



**Kassaskåp** i kraftig plåt, med nyckel (2 st medf.). Myntspringa. Mått (lxbxh): 10 x 11,5 x 18 cm. Osorterade färger.  
34-4967..... 89:-

**Kassaapparat**, med miniräknare och mikrofon. Innehåller: varor och pengar. Drivs med 3 st R6-batterier (ingår ej).  
34-6536..... 99:-



**Spargris**, i porslin att måla. 12 olika färger med pensel medföljer.  
34-6546..... 69:-



**Mikroskop-set**, 36 delar. Drivs med 2 st AA R6-batterier (ingår ej). Från 8 år.  
34-6260..... 159:-



**MAGGLIKS**. Tråd på pärlorna och magneterna så är det klart. Innehåller: 5 m tråd, 6 magneter och över 400 pärlor. Från 8 år.

34-6543 Armband & halsband..... 49:-  
34-6544 Jeans-jangler (hängsmycke)..... 49:-



**Pärlet "Girls & Boys"**. Innehåller: 5 stiftplattor, 29 mönster och ca 10000 st pärlor. Från 3 år.

34-6532..... 99:-  
**Picture Pearls set**. Skapa dina egna motiv från en digital bild med hjälp av en dator (kräver Windows 98 eller högre) och en skrivare. Innehåller: ca 15000 st pärlor, 2 st stiftplattor, 1 st pärltråg, färgschema, Program-cd, instruktionsbok, 2 st dubbelhäftande folieark och strykpapper. Från 6 år.

34-6533..... 299:-



**Pysellådor "Gör Det Själv"**. Med innehåll för att utföra pysslet.

34-6524 Stora Lerlådan. Från 3 år..... 89:-  
34-6525 Tittskåp. Från 10 år..... 59:-  
34-6526 Göra 4 st solfångare. Från 5 år..... 55:-  
34-6527 Stora svamptryckslådan. Från 3 år..... 69:-  
34-6528 Göra gipsfigurer. Från 5 år..... 25:-



**Lantdjur 10 st**, i plast. Djurens längd är mellan 7 - 10 cm. Ej för barn under 3 år.  
34-6224..... 35:-



**Babytelefon K's Kids/MICKI**, med ljud och inspelningsfunktion. Drivs med 2 st AAA-batterier (endast demo-batterier ingår).  
34-6518..... 119:-

**Pussel Molly Mus**. Fyra-i-Ett-pussel. 4 olika motiv med vardera 4, 6, 9 och 16 bitar. Ej för barn under 3 år.  
34-6229..... 89:-



**Skoltavla MICKI**, med krita och svamp. Mått: 44x39 cm.  
34-6515..... 69:-



**Docka FIFI**, 35 cm. Mjuk kropp och blind ögon. Osorterade färger.  
34-5775..... 129:-

**Riddarlåda 5-del**, (2 hästar och 3 riddare) i plast. Osort färger.  
34-6531..... 99:-



**Mjukdjur SOFTTOYS**, i olika modeller.  
34-6504 Nallebjörn 26 cm..... 119:-  
34-6505 Kanin 23 cm..... 69:-  
34-6506 Lantdjur (beans) 13 cm..... 49:-  
34-6507 Nyckelring m. djur 8 cm..... 25:-



**Byggklossar MICKI**, 60 st i trä. Från 1 år.  
34-6519..... 99:-

**Bultbräda MICKI**, i trä. Mått: 24x10x10 cm. Från 1 år.  
34-6516..... 119:-



**Plocklåda Brio**, i trä. Höjd: 11 cm. Från 1 år.  
34-6233..... 139:-

**Pop Up Djur**, i plast. Längd: 27,5 cm. Från 18 mån.  
34-6231..... 79:-



**Orgel**, med 18 olika ljud (djurljud, rytmer och melodier). Volymkontroll. Drivs med 4 st R6-batterier (ingår ej).  
34-6522..... 89:-





Modellbilar Revell i metall, skala 1:18.  
 34-5507 Volvo PV 544 ..... 199:-  
 34-6427 Volvo Amazon ..... 259:-



Modellfordon i metall. Skala 1:50.  
 34-6208 Frontlastare Volvo L150C ..... 169:-  
 34-6209 Griplastare Volvo L180C ..... 169:-  
 34-6210 Grävmaskin Volvo EC280 ..... 169:-  
 34-6211 Dumper Volvo A25C ..... 169:-

**TRANSFORMERS  
CYBERTRON**



Transformers Cybertron, som kan byggas om från fordon till robotar. Finns i 2 olika sorteringar.  
 34-6540 Cybertron Basic 21 cm ..... 99:-  
 34-6541 Cybertron DeLuxe 30 cm ..... 199:-



Monsterbil "Hot Wheels", osort. Skala 1:64.  
 34-6220 ..... 49:-  
 4-hjuling YAMAHA, batteri-driven. Kör framåt-bakåt samt med ljud & ljus. Skala 1:12. Drivs med 2 st LR03-batterier (vilka ingår).  
 34-6547 ..... 69:-



Småbil "Hot Wheels", osort.  
 34-6219 ..... 19:-  
 Bilar 5-pack, i skala 1:72.  
 34-6535 ..... 49:-

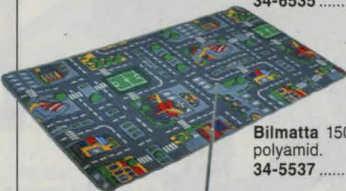

Bilmatta 150x80 cm. 100 % polyamid.  
 34-5537 ..... 149:-



Radiostyrd jeep, med luftfyllda däck. Full funktion. Lyktor fram och bak. Uppladdningsbart 4,8V-batteripack med laddare samt 9V-batterisändare ingår. Längd: 22 cm.  
 34-6529 ..... 149:-  
 Radiostyrd micro-bil. Styrenheten fungerar som laddare. Bilens längd: ca 6 cm. Drivs med 2 st R6-batterier (ingår ej).  
 34-6534 ..... 69:-



Bilbana med loop. 220 Volts transformator. 2 bilar. 2 handkontroller. Varvräknare. Banans längd 7,13 m.  
 34-5527 ..... 259:-

OBS! Maskinerna får under inga omständigheter köras utan vatten i tanken. Det medför överhettning och lödskador. Garantier gäller ej vid denna typ av skada.



Ångmaskin D6 med sockel 14x20 cm, höjd 22 cm, ångpanna 5,5x13,5 cm.  
 37-527 ..... 689:-  
 Ångmaskin D10 med sockel 20 x 26 cm, med centrifugalregulator och rök ur skorsten. ångpanna 4,5 x 11,5 cm.  
 34-5734 ..... 1195:-  
 Värmetabletter ESBIT. Ask om 20 tabletter.  
 24-1305 ..... 39:-



Den lille elektrikern. 153 olika experiment med elektricitet och magnetism. Från 10 år. Batterier ingår ej (1 st 9V-batteri typ 6LR61).  
 37-2003 ..... 269:-  
 Utforskarlåda KEMI, UTAN kemikalier. Hjälpmedel för att utföra 36 olika experiment. Från 8 år.  
 34-1689 ..... 199:-



MECCANO Design starter set, osort. Innehåller mellan 82 - 103 delar. Från 8 år.  
 34-6259 ..... 99:-  
 MECCANO 7, med 182 delar för 7 olika modeller. Från 8 år.  
 34-6545 ..... 199:-



GEOMAG byggsatser. Skapa konstruktioner med hjälp av magnetiska stänger och stälkuler. I Geomag Panel ingår även olika paneler (i kulörta och lysande transparenta geometriska former) som kan placeras mellan stänger och stälkuler. I Geomag Color, ingår endast stänger och stälkuler. Från 6 år.  
 34-6537 Geomag Panel 46 delar ..... 119:-  
 34-6538 Geomag Panel 84 delar ..... 229:-  
 34-6539 Geomag Color 42 delar ..... 149:-



Pussel WASGIJ, 1000-bitar. Du ska inte lägga det motiv som du ser, utan du ska lägga det som händer hitom bilden. Som du ser så reagerar folk, och det är vad de reagerar på som du ska lägga.  
 34-6491 Sunday driver ..... 129:-  
 34-6492 Full Monty Fever ..... 129:-



Pussel Jan Van Haasteren. Eftersom man lägger pusslet, upptäcks nya tokigheter i motivet.  
 500-bitar:  
 34-6486 Get the cat ..... 69:-  
 34-6487 The fire ..... 69:-  
 1000-bitar:  
 34-6488 Motorbike race ..... 99:-  
 34-6489 Get well soon ..... 99:-



Pusselmatta, passar pussel upp till 98 x 68 cm (ca 2000 bitar). Användes vid läggning av pussel och vid paus, så rullar du ihop mattan.  
 34-5713 ..... 119:-



**A**

Akrylfärger	313, 320
Akvarellfärger	314, 320
Album	42-43
Alkotestare	344
Allmogefärg	320
Aluminiumnät	339
Andningsskydd	337
Ansiktsfärg	309
Anslagstavla	309
Antennförstärkare	35
Antenner med tillbehör	33-36
Antennledning	102
Apparatdosor	110
Apparatkontakter	117-118
Apparatlådor	108
Apparatsladd	118
Arbetsbelysning	86, 88, 92
Arbetsbänk	282
Arbetskläder	243, 291
Arkivväska	308
Armbandsklockor	322-324
	326
Audiokontakter	24-26
Automatswitch	122
Automatsäkringar	109
Avdragare	171
Avfuktare	132
Avloppsrensning	145
Avloppsrör	139
Avståndsmätare	247
Axelstäl	158

**B**

Badrumsarmatur	91
Badrumselement	128
Badrumsfläktar	134
Badrumstillbehör	91
	134-138, 367-375
Bagagestroppar	356
Bagagevagn	292
Baklyse	347, 352
Baktillbehör	385-391
Bananstift	72
Bandslipmaskiner	152, 194
	224, 232
Bandspännare	162
Bandsågar	195
Bandsågblad	196
Barnvakt	55
Barometrar	78-79, 335
Bastuset	137
Bastuermometer	80
Batterieliminatörer	70
Batterier	63-68
Batterihållare	63, 72
Batteriklämma	348
Batteriladdare	66-68, 349
Batteriprovare	75
Batteriregulator	101
Batterisyraprovare	349
Batterieurverk	333
Belysning	81-101

Belysning 12V	101
Bensindunk	244
Beslag	161, 260
	266-267, 269-271
Bestick	398
Besticklådor	383
Bilbana	412
Bilstereo	32-33
Bitillbehör	344-350
Bilvård	344-345
Bilvårmsreuttag	124
Bits	179
Bladmått	246
Blandare	136, 217
Blindnitar	175
Blixtljus	58, 346
Block	306, 309
Blocknycklar	170
Blodtrycksmätare	367
Blyackumulatörer	64
Blyertspennor	301, 315
Blåspistol	154
Blåster	154
Blockningsverktyg	140, 167
Bogserlina	344
Bokstavsstansar	183
Bordscirkelsågar	193, 194
Bordsstaffli	310
Bokstöd	269
Borrar	186-189
Borrguide	190
Borrhammare	223, 230
Borrmaskiner	223, 227-230
Borrskaft	189
Borrslipar	211
Borrstativ	230, 240
Borrstopp	190
Borrsväng	189
Borstar	215
Boxlås	270
Brandfilt	62
Brandhake	251
Brandsläckare	62
Brandvarnare	62
Brevvåg	304
Brickor	257
Bromsklossar	354
Brynen	209, 210, 395
Brytbladsknivar	206
Brytjärn	244
Bräckjärn	200
Brödrostare	404
Bultsax	174
Buntband	105-106
Bussningar	108
Butangas	149
Byggbeslag	260
Bågfilar	201
Bågsågar	202
Båtbeslag	251
Båttillbehör	164-165
	250-253
Båttäckning	164
Bänkslip	211

Böjlig axel	230, 238
<b>C</b>	
CD-förvaring	38-39
CD-rengöring	37
CD-skivor	37
CD-spelare	10-14
	17-20, 29, 32
CD-ställ	38-39
Chuckar	191
Chucknyckel	191
Cirkelsågar	193, 194
	225, 234
Cirkulationspump	140
Cyketillbehör	59, 351-356
<b>D</b>	
Dammsugare	146, 379
Databank	297
Datorillbehör	37, 41
Diaprojektor	45
Diaramar	210, 244
Filkarda	210
Film	40
Fisketillbehör	253
Fiskekniv	205
Fisketång	173
Fixerings	45
Fjädrar	262
Fjärrkontroller	21
Dokumenthållare	308
Flaxlång	111
Fläktar	107, 129, 133-134
Fogskum	342
Foto	40-45
Fotocell	55
Fotogenvärmare	130
Fotogram	318-319
Fotovård	372
Freestyle	15
Fritid	374-375
Fritös	405
DVD-rengöring	37
DVD-skivor	37
DVD-spelare	17-20, 29
DVD-tillbehör	22-25
Furuskivor	299
Dörrbeslag	263
Dörrhandtag	276
Dörrhållare	263
Dörrkikare	364
Dörrklockor	54
Dörrkläpp	273
Dörrstopp	263
Dörrstängare	263
<b>E</b>	
eHem	56
Elcentraller	109, 121
Eldstadsbeslag	268
Elektronikmejslar	166
Elektroniktänger	181, 177
Elektroniktänger	176
Element	127-128
Elementnyckel	139
El-energimätare	124

Elskåp	109
Eltandborstar	372
Elverk	151
Elvisp	407
Emaljjack	142
Engångskamera	41
Etsningsatts	71
Excenterslipmaskiner	224
	232
Experimentkort	71
Extrajuis	347
<b>F</b>	
Febertermometrar	367
Fender	250
Fett	343
Fickknivar	206-209
Fickklampor	82-83
Fickplunta	393
Fickur	325
Filar	210, 244
Filkarda	210
Film	40
Fisketillbehör	253
Fiskekniv	205
Fisketång	173
Fixering	45
Fjädrar	262
Fjärrkontroller	21
Flaskpip	393
Flaxlång	111
Fläktar	107, 129, 133-134
Fogskum	342
Foto	40-45
Fotocell	55
Fotogenvärmare	130
Fotogram	318-319
Fotovård	372
Freestyle	15
Fritid	374-375
Fritös	405
Fråsar	235-237, 241
Fråsbord	235
Hammare	166, 167, 200
Handdukshållare	375
Handdukstorkar	130
Handrännare	108
Handsfree	27, 51
Handskar	253, 336
Handtag	274-275
Handvärmare	361
Handöverfråsar	265
Hasp	235
Head-set	27-51
Hemmabio	29
Hetluftspistoler	221
Hink	289, 380-381
Hjul	158-160, 266
Hovtång	173
Huggmejslar	182
Husfix	315
Hushåll	376-408
Husnummer	268
Husvagnspass	249
Huvudbrytare	109
Hygrometer	78-79, 335

**G**

Gaffellänk	157
Garagedomkraft	165
Garageportöppnare	290
Gardintillbehör	264-265
Gasbrännare	149
Gem	307
Geringssågar	203
Glas	399
Glasborrar	188
Glasfiberväv	339
Glasformar	397
Glasfärg	320
Glasskåre	220
Glasögon	365
Glimtändare	88
Glykolprovare	349
Glödlampor	95-99
Glödtrinningsverktyg	149
Golvskydd	267
Golvvärmare	131
Groddningsverktyg	184
Gravyrpenna	240
Grensnax	254
Grenuttag	118-120
Grovsugare	146
Gruppcentral	101
Gummiklubba	199
Gummisnoddar	307
Gästavar	358
Gångjärn	270
Gångjärnsriktare	174
Gångad stång	258
Gångtätningstejp	142
Gångverktyg	185
<b>H</b>	
Halkvarnare	344
Halkmatta	137
Halogenlampor	81, 86
	90-91, 99, 101
Hammare	166, 167, 200
Handdukshållare	375
Handdukstorkar	130
Handrännare	108
Handsfree	27, 51
Handskar	253, 336
Handtag	274-275
Handvärmare	361
Handöverfråsar	265
Hasp	235
Head-set	27-51
Hemmabio	29
Hetluftspistoler	221
Hink	289, 380-381
Hjul	158-160, 266
Hovtång	173
Huggmejslar	182
Husfix	315
Hushåll	376-408
Husnummer	268
Husvagnspass	249
Huvudbrytare	109
Hygrometer	78-79, 335

Hygrostat	134
Hyllkonsoller	269
Hyllor	269
Hylsnycklar	167-169
Hylsor	152, 168
Hylvlar	192, 204
Hålpipor	182
Hålskåre	184
Hålslag	305, 307
Hålsågar	184
Håltång	182
Hårvård	368-369
Häcksax	254
Häftapparater	307
Häftmassa	302
Häftpistoler	155, 156
Häftstift	307
Hänglås	278-279, 292
Hängslen	243
Högtalare	28, 30, 33
Högtalarkabel	33, 102
Högrtryckstvättar	145
Hörlurar	27, 30-31
Hörnslipmaskiner	224, 232
Hörselskydd	337
<b>I</b>	
Impregnering	376
Infravärmare	129
Inspelningsmodul	51
Insticksverk	334
Instrumentmejslar	177, 325
IP-telefoni	47
IR-detektorer	55-56
	58-59, 85, 101
IR-termometrar	77
ISO-kontakt	32
<b>J</b>	
Jordankare	260, 268
Jordfelsbrytare	109, 122
Järntråd	257
<b>K</b>	
Kabel	23-25, 33
	102-104, 118-121, 131
Kabelgenomföring	36, 108
Kabelkanal	105
Kabelklammer	104, 156
Kabelpistol	156
Kabelskalare	166, 174
Kabelskor	348
Kabelskotänger	174, 348
Kabelvindor	120-121
Kaffebruggare	403, 404
Kaffefilter	402
Kakelverktyg	217
Kalkylatorer	296-297
Kalligrafiset	315
Kameraväskor	40, 44
Kameror	41
Kap- & geringssåg	193
Kapellstroppar	162
Kapskivor	231

Karaoke	27, 37
Karbinhake	251
Kardborreband	268
Kartmätare	357
Kassaskrin	303, 410
Kassettdapter	33
Kassetband	37
Kassetbandspelare	10-13
	15, 32
Kastruller	400-401
Kedjor	268
Kemtoalett	142
Kikare	363
Kilar	246
Kilramar	316
Kistbeslag	271
Kitt	307
Kittkniv	220, 341
Klammer	104, 155, 156, 308
Klammerurdragare	156, 174
Klockarmband	325
Klockor	13, 321-331, 334
Klockradio	13, 321, 327
Klädhängare	378
Klädvård	376-378
Klämmor	199
Knivar	205-209, 394
Knivblad	205, 206
Knivslipar	209, 395
Knoppar	274-275
Knäskydd	255
Kodströmbrytare	58
Kofot	200
Kokplattor	130, 408
Kombinationssåg	202
Kommunikationsradio	48
Kompaktlysrör	97
Kompasser	357
Kompressorer	151, 153
Konisk plåtborr	186
Konsoler	269, 290
Konstnärsmateriel	310-316
Kontorsmateriel	296-309
Kontursåg	194
Kopieringspapper	422
Kopparlödning	141
Kopparpasta	338
Kopparrör	140
Koppartråd	257
Kopplingar tryckluft	154
Kopplingskalare	255
Kopplingar VVS	141
Kopplingsdosor	108, 110
Kopplingsklämmor	111
Kopplingslister	111
Kopplingslådor	108
Kopplingsur	109, 123-124
Korkskruvar	393
Korttidstimer	124
Kranar	136
Krokar	264, 272-273, 280
	284-285, 374-375
Krokodilklämmor	72
Kroppsvård	366-372

Krympsilang	106
Kulkopplingar	161
Kullager	157
Kulodosa	110
Kulventil	139
Kupévärmare	346
Kutterstål	192
Kvart	306
Kvartsbeslag	268, 381
Kvällsorteringsset	384
Kärror	160, 161, 292
Kätting	251, 278
Köksfläkt	133
Köksmaskiner	403-408
Köksredskap	385-408
Köksutrustning	382-408
Körnare	182
<b>L</b>	
Laddhandske	349
Lagerbock	157
Lamineringsmaskin	298
Lamphållare	100
Lampor	45, 81-99
	101, 133
Lampproppar	111
Lampputtag	111
Larm m. tillbehör	55-62
Lasermätinstrument	247
Lastspännare	162
Lednycklar	170
Leksaker	409-413
Lergryta	401
Liggunderlag	359
Likrikare	71
Lim	242, 307, 339-341
Limknektar	198
Limpatroner	242
Limpistoler	242
Linjal	308
Linojla	312
Ljudmätare	76
Kontorsmateriel	296-309
Kontursåg	194
Kopieringspapper	422
Kopparlödning	141
Kopparpasta	338
Kopparrör	140
Koppartråd	257
Kopplingar tryckluft	154
Kopplingskalare	255
Kopplingar VVS	141
Kopplingsdosor	108, 110
Kopplingsklämmor	111
Kopplingslister	111
Kopplingslådor	108
Kopplingsur	109, 123-124
Korkskruvar	393
Korttidstimer	124
Kranar	136
Krokar	264, 272-273, 280
	284-285, 374-375
Krokodilklämmor	72
Kroppsvård	366-372



Låsringstänger.....	173	Målarkniv.....	310	Penslar.....	218-220, 311	Rundsling.....	162	Slagskrumvejsel.....	175	Stålbörstar.....	215	Transformatorer.....	89	Verktygslådor..	284, 286-287
Länkar.....	157	Målarlådor 309, 310, 312-314		Persentillbehör.....	61, 265	Ryggsock.....	295	Slang.....	143, 144, 154, 255	Stålskala.....	249	Transistorer.....	71	Verktygssatser.....	169, 176
Länsumpar.....	145	Måttband.....	248-249	Personvåg.....	367	Slangklämmor.....	384	Slangkopplingar.....	144	Stålull.....	213	Transportkärror.....	160, 161	Verktygstavlor.....	284, 286
Läsglasögon.....	365	Märkhylsor.....	105	PH-mätare.....	77	Röjsåg.....	243	Slangvattenpass.....	255	Städtillbehör.....	379-383	Trappstege.....	292	Video.....	19
Lödtång.....	141	Märkmaskiner.....	299	Pincetter.....	199, 372	Rökgastermometer.....	77	Stämjärn.....	248	Ståbjörn.....	204	Trattar.....	256	Videoband.....	37
Lödotrustning.....	147-149	Märkpennor.....	300	Pinnfråsar.....	185	Röravskärare.....	140	Slangvinda.....	154	Stödbänten.....	191	Trefastillbehör.....	343, 386	Vindmätare.....	79
Lövsåg.....	202	Mässingsplåt.....	157	Planhyvel.....	192	Rörelsevakter 56, 59-60, 85		Slickepott.....	387, 389	Stödhjul.....	161	Tryckluft.....	151-155	Vinkellänk.....	157
<b>M</b>		Mässingsrör/stång.....	157	Planslipmaskiner... 224, 232		Rörisolering.....	140	Slip- & filstift.....	214, 215	Stödrondeller.....	212	Tryckregulatorer.....	155	Vinkelchuck.....	230
Magnet.....	281	Mässingstråd.....	257	Plastfickor.....	305	Rörkopplingar.....	141, 143	Slipmaskiner... 152, 194, 211		Stövlar.....	243	Trådback.....	366	Vinkelslipmaskiner..	226, 231
Magnetfixtur.....	183	Mätverktyg.....	248-249	Plastic-Padding.....	339	Rörtänger.....	171	Slippapper.....	224, 232	Sulor.....	366	Trådlösa telefoner.....	46-47	Vinkeltving.....	203
Magnetlås.....	281	Möbelbeslag... 271, 274-275		Plexiglas.....	157	<b>S</b>		Slipskiveavrivare.....	212-213	Summer.....	58	Trädgårdsbelysning.....	84-85	Vinklar.....	248, 249
Magnetskål.....	175	Möbelhjul.....	158-159	Plugg.....	190, 263	Sadel.....	355	Slipstenar.....	210	Surringsfästen.....	161	Trädgårdsslang.....	255	Vinschar.....	163
Mappar.....	305	Mönstersax.....	43	Pluggborrjigg.....	190	Sandpapper.....	212, 213	Svar.....	196	Svarvchuckar.....	196	Trädgårdstillbehör..	254-256	Visare.....	333, 334
Maskeringsmaterial.....	218	<b>N</b>		Plånbok.....	294	Satellitsockare.....	35	Svarvjärn.....	200	Svarvjärn.....	197	Träklubba.....	204	Visp.....	407
Maskeringstejp.....	218	Nackkudde.....	366	Plåster.....	371	Saxar.....	369, 372, 395	Slagborr.....	200	Svetsar.....	150	Tråleksaker.....	411	VVS.....	136, 138-142
Maskinskruvstycken.....	183	Najstråd.....	257	Plåt.....	157	Scrapbooking kit.....	43	Släpvagnstillbehör.....	161	Svetsselektroder.....	150	Trålefjärn.....	408	Vågar.....	388
Maskinstativ.....	230, 231	Nattbelysning.....	92	Plåtbockningsverktyg... 167		Sedelidetektor.....	75	Slöjdnivar.....	205	Svetsshjälmar.....	151	Träploggar.....	190	Väckarklockor..	327-329, 331
Massageapparat.....	366	Nattvakt.....	85	Plåtsaxar.....	174	Sekator.....	254	Smörgåsgrill.....	404	Svetsstillbehör... 150-151, 183		Träsnidarverktyg.....	204	Värdstationer.....	79, 335
Matberedare.....	406	Nitar.....	164, 175	Polerhåttor.....	214	Servetter.....	396	Smörjmedel.....	343	Syl.....	175	Träsvarv.....	196	Väggklockor.....	326, 329-331
Materialhållare.....	191	Nittång.....	175	Polermaskin.....	223	Sextantnycklar.....	180	Smörjspruta.....	343	Symaskin.....	378	Turnstockar.....	248	Vägglampor.....	84-88
Matlådor.....	385	Nivåvakt.....	145	Polerskruvar.....	72	Shoppingvagn.....	292	Snabbtelefoner.....	53	Sågar.....	193-195, 201-203	TV- & videotillbehör.....	17-29	Väggskenor.....	269
Mattor.....	376	Notisblock.....	306	Polerskruva.....	292	Sockling.....	204	Snickarbälte.....	291	225, 233-234, 243, 245		TV-antennor.....	34-35	Väggtag... 36, 101, 112-116	
Medicinskåp.....	291	Nummervisare.....	48	Portfölj.....	292	Signalhorn.....	252	Snören.....	248, 384	Sågblad.....	196, 201, 202	Tvingar.....	198, 199	Värmefläktar.....	129
Metalldetektorer.....	75	Nyckelfodral.....	294	Postlådor.....	285	Siilikon.....	341	Solpaneler.....	101	Sägkedjefilar.....	225, 233	TV-konsol.....	290	Värmekabel.....	131
Metallfärg.....	339	Nyckelhållare.....	279	Potatisskalare.....	390	Sinkingstillats.....	234	Sortimentskåp.....	286-287	Sägkedjeslipar.....	241, 244	Tvätt och tork.....	377	Värmekuddar.....	361
Meterstockar.....	248, 249	Nyckelskåp.....	303	Presenning.....	164	Sirenor.....	58	Sotning.....	216	Snickarvagn.....	196	Värmesits.....	346, 361	Väskinredning.....	282
Microfiber.....	380	Närvarodetektor.....	85	Projektorlockor... 321, 327		Sittunderlag.....	361	Spackel.....	216, 342	Säkerhetsskåp.....	303	Väskor.....	292-295	Växelriktare.....	69
Microvågsugn.....	405	Nät.....	268	Proppar.....	110	Skarvsladdar.....	118-121	Spiegelklammar.....	267	Säkerhetsspår.....	263	Tält.....	359	<b>W</b>	
Mikrobrytare.....	107	Nätaggregat.....	69	Pumpar... 143, 144, 145, 222		Skappsur.....	335	Speglar.....	373	Säkerhetswire.....	161	Tändare.....	361	Whiteboardpennor.....	300
Mikrofoner.....	27	Nätavstörningsfilter... 122		Påsar.....	385	Skiftnycklar... 166, 167, 171		Spik.....	155, 259, 263	Säkringar... 71, 109-110, 346		Tändstickor.....	361	Whiteboardtavla.....	309
Mikrofonkontakter.....	26	<b>O</b>		Pärmar.....	305	Skissteckning.....	315	Spikdrivare.....	182	Säkringshållare.....	71	Tändstiftsnyckel.....	171	Wire.....	251
Mikrokassetbandspelare..	15	Oljefiltertång.....	165	<b>R</b>		Skivspelare.....	13	Spikpistoler.....	155	<b>T</b>		Takfläkt.....	133	<b>X</b>	
Mikrokassetter.....	37	Oljefärg.....	312	Racktillbehör.....	266	Skjutmått.....	246	Spikutdragare.....	200	Taklampor.....	87-91	Tallrikshängare.....	268	X-krok.....	280
Mikroskop.....	335	Oljekannor.....	343	Radio.....	10-17, 19, 29, 32	Skog och ved.....	243-246	Spotlights.....	89-91, 93, 99	Taklampanor.....	93-94, 101	Tandborstar.....	372	<b>Y</b>	
Minibormaskin.....	238-239	Omkopplare.....	72	Radioströmbrytare... 125-126		Skorstensgaller.....	216	Sprutaggregat.....	242	Tapetverktyg.....	216	Tandborst.....	316	Yxor.....	246
Minidisc.....	37	O-ringar.....	255	Radiostyrda klockor.. 326-327		Skotorkar.....	376	Sprutpistol.....	153, 255	Tavelbelysning.....	92	Tapetverktyg.....	316	<b>Å</b>	
Miniärknare.....	296-297, 308	<b>P</b>		Rakapparater.....	370	Skovård.....	376	Spånsugar.....	190	Tavelhängare.....	280, 316	Tejp.....	266, 302	Ångmaskiner.....	413
Mobiltelefonstillbehör.....	48	Packbox.....	356	Rakhyvlar.....	371	Skrinda.....	161	Spännband.....	162	Tavelramar.....	317	Tejphållare.....	302	Ångregörare.....	379
Modellbilar.....	412	Packningar.....	142	Ramar.....	317-319	Skruv.....	257-259, 261-262	Spännhylsa.....	237	Tätningssister.....	342	Telefoner med tillbehör.....	46-53	Årsur.....	334
Modularkontakter.....	52	Paketållare.....	356	Raspar.....	210	Skruvdragare.....	222, 227	Spänningsomvandlare.. 69-70		Telefonsvare.....	48	Temperaturregulator.....	126	<b>Ä</b>	
Monitor.....	60	Palett.....	310	RCA-kontakter.....	23-26	Skruvdragare.....	228, 229	Spänningsprovare.....	75	Temperaturregulator.....	126	Tennusug.....	148	Äggkokare.....	404
Moppar.....	380	Palettkniv.....	310	Reduceringsventil.....	150	Skruvmejslar.....	166, 167	Spårrhandtag.....	168	Termometrar.....	77-80, 335	Termostater.....	360	<b>Ö</b>	
Moraknivar.....	205	Pallbock.....	165	Reflexer.....	358	177-178, 180-181		Spårrhandtag.....	168	Termosar.....	360	Tavelhängare.....	280, 316	Öljetter.....	164
Motorcykel-intercom.....	27	Reflexväst.....	358	Reflexer.....	358	Skruvstycken.....	183	Spårrhandtag.....	310	Termostater.....	126, 131, 138	Tavelramar.....	317	Överfallsalarm.....	61
Motorer.....	107	Regeldetektorer.....	75	Reflexväst.....	358	Skruvutdragare.....	185	Stavmixer.....	407	Testsladdar.....	72	Tejphållare.....	302	Överhandsfråsar... 226, 235	
Motorolja.....	244, 343	Regeldosa.....	110	Regeldetektorer.....	75	Skruvutdragare.....	185	Stegar.....	256	Textilfärg.....	320	Telefoner med tillbehör.....	46-53	Överspanningskydd... 122	
Motorsågar.....	243	Regelmätare.....	79, 255	Regeldosa.....	110	Skruvmejslar.....	166, 167	Stegborr.....	186	Timmerfärg.....	332	Stegborr.....	186	Översättare.....	297
Motorsågskedjor.....	244	Reläer.....	108	Regelmätare.....	79, 255	177-178, 180-181		Stegborr.....	186	Timmerjigg.....	332, 388	Stegräknare.....	357	Övervakningskameror.....	60
Motorsågssvärd.....	244	Rengöringsrondeller... 214		Reläer.....	108	Skruvmejslar.....	166, 167	Stegräknare.....	357	Timmersax.....	245	Stekpannor.....	400-401		
Motorvärmakabel.....	346	Rengöringsrondeller... 214		Rengöringsrondeller... 214		Skålar.....	386, 398	Stekpannor.....	400-401	Toalettstols.....	137, 142	Stentrumlare.....	211		
Motstånd.....	71	Reparationssats.....	346	Rengöringsrondeller... 214		Skåp.....	283	Stentrumlare.....	211	Torkarblad.....	349	Stereokontakter.....	24-26		
Mp3-spelare.....	11-15	Reseadapter.....	117	Rengöringsrondeller... 214		Skäggrimmer.....	370	Stereokontakter.....	24-26	Torkställning.....	377	Stereotillbehör.....	23-26		
18-20, 29, 32		Reseväckarur.....	328	Rengöringsrondeller... 214		Skärbrädor.....	395	Stereotillbehör.....	23-26			Störbrytare.....	72, 113-117		
Multimetrar.....	73-74	Passepartout.....	318	Rengöringsrondeller... 214		Skärmaskin.....	407	Störbrytare.....	72, 113-117			Strömställare.....	112		
Multiverktyg.....	207	Pastamaskin.....	386	Rengöringsrondeller... 214		Sladdar... 23-26, 36, 51-52		Strömställare.....	112			Strömställare.....	112		
Murarverktyg.....	217, 218	Pedaler.....	355	Rengöringsrondeller... 214		102-104, 118-121		Strömställare.....	112			Strömställare.....	112		
Musfälla.....	384	Pedaler.....	355	Rengöringsrondeller... 214		Sladdlampa.....	86	Strömställare.....	112			Strömställare.....	112		
Musikanläggningar.. 12-14, 19		Pedometer.....	357	Rengöringsrondeller... 214		Sladdlampa.....	86	Strömställare.....	112			Strömställare.....	112		
Mutter.....	257, 258, 262	Pelarbormmaskiner.....	191	Rengöringsrondeller... 214		Sladdlampa.....	86	Strömställare.....	112			Strömställare.....	112		
Mutterdragare.....	152, 223	Pendelsticksågar.....	225	Rengöringsrondeller... 214		Sladdlampa.....	86	Strömställare.....	112			Strömställare.....	112		
Mutterspräckare.....	184	227, 233		Rengöringsrondeller... 214		Sladdlampa.....	86	Strömställare.....	112			Strömställare.....	112		
Målarböcker.....	309	Pendelverk.....	333, 334	Rengöringsrondeller... 214		Sladdlampa.....	86	Strömställare.....	112			Strömställare.....	112		
Målarduk.....	316	Pendlar.....	333	Rengöringsrondeller... 214		Sladdlampa.....	86	Strömställare.....	112			Strömställare.....	112		
		Pennor.....	300-301	Rengöringsrondeller... 214		Sladdlampa.....	86	Strömställare.....	112			Strömställare.....	112		
		Pennvässare.....	307	Rengöringsrondeller... 214		Sladdlampa.....	86	Strömställare.....	112			Strömställare.....	112		
		Penseltvätt.....	312	Rengöringsrondeller... 214		Sladdlampa.....	86	Strömställare.....	112			Strömställare.....	112		







# Köpinformation

## KATALOG

Denna katalog gäller från och med den 22 augusti 2005 till och med den 20 augusti 2006. Du som köper per postorder under ovanstående period, får automatiskt vår nästa katalog.

## PRISER

Angivna priser gäller normalt under katalogens hela giltighetstid. Priserna i denna katalog är i svenska kronor och inkluderar gällande moms, f.n. 25 %. Där partipris förekommer gäller endast parti av samma artikelnummer och undergrupp. Vi reserverar oss för prisändringar p.g.a. ändrad moms eller onormalt stora förändringar i valutakursen eller inköpspriser.

## BETALNING

Alla varor betalas mot postföretag/efterkrav eller med något av de vanligaste kontokort. Företagsbetalningar accepteras ej. På order tillkommer endast en expeditionsavgift på 85:-

## KONTOKORTSKÖP

Hos oss sker inga transaktioner via Internet. Ditt kortnummer och giltighetstid skickas kryperat till oss. Vi gör namn- och adresskontroll manuellt. Det innebär att namn- och adressuppgifter måste vara identiska med kortutfärdarens register. Denna säkerhetsåtgärd gör att leveranstiden blir en dag längre. Kortet är personligt och Du kan därför inte handla på exempelvis Din make/makas kort eller kort som är registrerade på företaget. Giltiga kontokort, se ordersedel.

## LEVERANSTID/TRANSPORTSÅTT

Normalt levereras Ditt paket inom 1 vecka. Under högsäsong kan leveranstiden bli något längre. Du kan välja om Du vill ha leverans med Posten eller Privpak till ett närbeläget utlämningsställe. För postnummer som börjar med 62 och 83-98 tar leveransen någon dag extra. Väger enskild produkt mer än 20 kg sker leveransen med bil och Du får, med vissa undantag, varorna hem till "dörren" utan extra kostnad. Leverans sker efter speditörens turlista.

**För detta betalar Du, oavsett vikt, endast en expeditionsavgift om totalt 85:-.**

Om Du har lantbrevbäring får Du normalt Dina paket levererade direkt hem med Din lant-brevbäring.

## SNABBORDER

Ibland är det extra bråttom. Om Du gör Din beställning, per telefon eller via mail, före kl. 11.00 så skickar vi från vårt lager samma dag. Postens leveranstid tillkommer. För detta betalar Du endast en extra avgift om 30:-. **Den totala expeditionsavgiften blir då 115:-.**

## FÖRETAGSPAKET

För snabba leveranser till företag använder vi Företagspaket 1600 för leverans "dörr till dörr". Vid beställning före kl. 11.00 levererar vi samma dag och paketet körs, med vissa undantag, ut till mottagaren senast kl. 16.00 nästföljande vardag. Den totala avgiften blir 100:- (inkl. moms) plus eventuell kreditavgift. Med företagspaket mot postföretag blir avgiften 180:- (inkl. moms).

## LEVERANSBEVAKNING

Vi förbehåller oss rätten att restnotera eller annullera beställningar på varor som är slut i lager. Om varan beräknas inkomma inom rimlig tid och varans pris överstiger 100:- restnoterar vi varan och levererar, utan extra kostnad, så snart den inkommit på vårt lager. Om en vara restnoteras av oss, har Du rätt att avbeställa varan.

## ERSÄTTNINGSVAROR

Vi förbehåller oss rätten att göra produktändringar och förbättringar under löpande kataloger. Skulle någon av varorna Du beställt vara slut i lager, händer det, att vi i stället levererar en likvärdig ersättningsvara. Om Du inte skulle vara nöjd med ersättningsvaran har Du full retur rätt och får pengarna tillbaka för varan och returfrakten.

## PERSONUPPGIFTER

Clas Ohlson AB är ansvarig för de personuppgifter som Du lämnat till oss. Dessa uppgifter kommer att användas för att kunna behålla vår kundrelation och till marknadsföringsändamål. Vill Du göra någon ändring av uppgifterna eller bli borttagen ur registret gör Du det lättast genom att skriva till oss.

## ÅNGERRÄTT/ÖPPET KÖP

Enligt distansavtalslagen har man som konsument rätt att ångra sitt köp utan speciell anledning inom 14 dagar från det att man tagit emot varorna. Vi på Clas Ohlson tillämpar Ångerrätt/Öppet köp i 30 dagar. Om Du åntrar Ditt köp och skickar tillbaka hela ordern betalar vi tillbaka det belopp Du betalat inkl. expeditionsavgiften. Om Du skickar tillbaka del av ordern betalar vi inte tillbaka expeditionsavgiften.

## REKLAMATIONER

### Felleverans

Skulle vi leverera fel antal eller fel vara är vi angelägna om att Du meddelar oss så snart som möjligt, så att vi får rätta till felet. Enklast sker detta genom att Du sänder in returnota/garantisedel med uppgift om felaktigheten samt bifogar eventuellt fellevererade varor i oskadat skick och i originalförpackning.

### Garanti

Vi lämnar 2 års garanti på våra varor om inget annat anges, dock med undantag för förbrukningsvaror (t.ex. uppladdningsbara batterier). Garantin gäller om någon vara, trots normal användning, skulle gå sönder. Garantin gäller från inköpsdatum och omfattar reparation av fabriktions- och materialfel.

Returnota/garantisedel eller kvitto skall uppvisas/medfölja vid garantianspråk.

Lämna in den trasiga eller fellevererade varan till någon av våra Clas Ohlson-butiker eller skicka den till följande adress:

**Clas Ohlson AB, Reklamationsavd. 793 85 Insjön**

Vid eventuell tvist följer vi Allmänna Reklamationsnämndens beslut.

## TRANSPORTSKADOR

Vi står för alla skador, som kan uppstå vid transport till kunder. Om Du vid mottagandet upptäcker att försändelsen är transportskadad, skall Du omedelbart anmäla detta till Posten eller transportören. Om dessa ej åtager sig skadeansvaret, skall Du kontakta oss. Om retursändningen väger mer än 20 kilo, kontakta då alltid vår kundtjänst 0247-445 00. Vid retur från kund till oss, står kunden för skador som kan uppstå under transporten.

## Retur

Packa returvaran väl och återsänd den som Postorder-Kundretur, inte mot postföretag eller efterkrav. Bifoga även en felbeskrivning/returorsak. Retur- och bytesrätt gäller ej för varor som mätt-beställts.

När en vara returneras till oss får Du som kund bekosta returfrakten. För garantiärenden eller av oss fellevererade varor återbetalas returfrakten via posten eller sätts in på önskat konto. Ersättningsleveransen sker naturligtvis helt utan kostnad för Dig.

## EXPORT

Order kan endast levereras till länder inom Norden. För leverans till Norge (exkl. Svalbard och Jan Mayen) gäller våra norska leveransvillkor (se norsk katalog/hemsida). Order till övriga länder i Norden levereras till närmaste postkontor eller godsterminal. Vid leverans till Danmark (exkl. Färöarna/Grönland) och Finland (exkl. Åland) debiteras priser inklusive svensk moms.

Vid leverans till Island, Färöarna, Grönland, Svalbard, Jan Mayen och Åland tillkommer tull och eventuella andra avgifter enligt mottagarlandets bestämmelser. Svensk moms avräknas från angivna priser.

Vid samtliga leveranser till adressater utanför Sverige och Norge tillkommer, förutom varuvärde och expeditionsavgift, en fraktkostnad om 216:- SEK inkl. moms. Den totala kostnaden utöver varuvärde blir alltså f.n. 295:- SEK inkl. moms. OBS! Av transport- och tulltekniska skäl kan vissa varor ej exporteras.

Outlösta paket, om Du inte hämtar ut Ditt paket, utan att meddela oss om att Du utnyttjar Din ångerrätt, debiteras Du för fraktkostnad, returfrakt och hanteringskostnader, totalt 216:-. Vid tungt gods, mer än 20 kg/enhet, tillkommer även den verkliga fraktkostnaden.

## CE

Produkter som kan vara farliga att använda - t.ex. elprodukter, maskiner, leksaker, personlig skyddsutrustning, fritidsbåtar måste vara CE-märkta för att få säljas på EU:s inre marknad.

Med CE-märket garanterar tillverkaren eller importören att produkten uppfyller alla grundläggande säkerhetskrav.

CE-märket på dessa produkter är det enda märket som tillåter fri rörlighet inom EU. Ett antal myndigheter kontrollerar att dessa produkter som säljs på marknaden uppfyller säkerhetskraven.

Om CE-märkningen saknas kan det innebära att produkten utgör en säkerhetsrisk och att tillverkaren inte känner till de regler som gäller.

# Enkelt, bekvämt och tryggt att handla hos Clas Ohlson!

**Orderfax**  
**0247-445 55**



**Ordertelefon**  
**0247-444 44**  
**Vår ordertjänst**  
**är öppen vardagar**  
**07.00-16.00**



**Post**  
**Clas Ohlson**  
**793 85 Insjön**



**30 dagars öppet köp!**

## Växel Kundtjänst

**E-post**  
**order@clasohlson.se**  
**Internet**  
**www.clasohlson.se**



• Telefon: 0247 - 445 00 • Fax: 0247 - 445 09  
• E-post: kundtjanst@clasohlson.se

## CLAS OHLSON

**793 85 Insjön**  
Telefon växel: 0247 - 444 00  
Fax: 0247 - 444 25  
Postgiro: 152 04 95 - 1  
Bankgiro: 795 - 9752

## Svårt att välja present?



Presentkort, beställer Du enkelt genom att ange nedanstående artikelnummer och valfritt belopp (dock endast jämna 50:-) på Din ordersedel. Vid köp av enbart presentkort uttages ej exp-avgift.

Nr. 10-1 ..... Ange belopp!

Eftertryck av katalogens texter och bilder förbjudes. Vi reserverar oss för text- och bildfel.

## Viktig information

### Tänk på miljön!

Nickel-kadmiumbatterier (Ni-Cd) innehåller tungmetallen kadmium som är ett skadligt ämne för både människa och miljö. Därför måste alla förbrukade Ni-Cd batterier lämnas in till kommunens insamlingsställe för batterier. I priset för Ni-Cd batterier, och apparater som innehåller sådana batterier, ingår en av riksdagen bestämd miljöavgift. Hur stor denna avgift är beror på batteriets vikt. Om miljöavgiften höjs kommer vi att höja priset med motsvarande belopp.

### Installation av El-material

Utdrag ur konsumentverkets författnings-samling KOVFS 1983-1, som tillämpas sedan 84 01 01. Följande material för installation skall utföras av behörig elinstallatör: elektrisk ledning, passdel till gruppcentral, apparat som strömbrytare och uttag, ljusarmatur och elradiatorer för fast anslutning. Beträffande apparatuttag, lamphållare, lamputtag för sladdmontering, ljusregulator (dimmer) för sladdmontering, skarvuttag, sladdströmbrytare och stickpropp, får byte eller montering utföras av den som har tillräcklig kunskap om sådant arbete. **OBS! Felaktigt utförd montering kan medföra livsfara samt brandrisk.**

### Elretur

Productansvarslagen innebär att vi som säljer elektriska och elektroniska produkter ska ta hand om uttjänta produkter på ett miljökortigt sätt. För att uppfylla dessa krav är vi med i system El-retur. Det innebär att uttjänta El-produkter ska lämnas till kommunens uppsamlingsställen. För hemelektronik som TV, radio, video, CD-spelare, högtalare m.m. gäller från 1 juli 2003 att du även kan lämna dessa till våra butiker vid nyköp av motsvarande produkt. Släng alltså inte elavfall i hushållssoporna.

Medlem i  
Svenska Postorderföreningen  
Torggatan 19  
503 34 Borås



www.postorder.se





**Kopplingsur 2-pack.** Dygnsfunktion. Se sid 123.

- 32-1116 Jordat..... 49:-  
32-3409 Ojordat..... 49:-



**Glödlampor 10-pack**  
6 st 60W och 4 st 40W.  
Matt. E27. Se sid 98.

32-4466 ..... 29:-

**Kronljus Liljeholms**  
40-pack, stearin. 23 x  
200 mm. Brinntid: ca 6,5  
timmar.

34-6439 ..... 75:-



**Nickel-Metall Hydrid batterier.** Se sid 66.

- |         |          |     |       |       |       |
|---------|----------|-----|-------|-------|-------|
| Nr      |          |     |       | 4 st  | 12st  |
| 32-5710 | 2000 mAh | R6  | ..... | 119:- | 319:- |
| 32-8312 | 2300 mAh | R6  | ..... | 149:- | 396:- |
| 36-1842 | 900 mAh  | R03 | ..... | 119:- | 327:- |



**Montageskrubsats,**  
400 delar.  
Se sid. 262.

31-3632 ..... 69:-



**Presenning** av dubbel HD-polyeten med ingjuten  
armering och oljetter. Fler modeller se sid 164.

- |        |              |                     |      |
|--------|--------------|---------------------|------|
| Nr     | Mått i meter | Vikt/m <sup>2</sup> | Pris |
| 34-967 | 2,4x3,5      | 135 g               | 49:- |

**Presenningslina** 6 mm, 30 m.  
34-1853 ..... 26:-



**Alkaliska batterier** Se sid 63.

- |         |       |      |      |      |             |
|---------|-------|------|------|------|-------------|
| Nr      | Typ   | Volt |      | Pris | Pris        |
| 32-6312 | LR03  | 1,5  | 4 st | 22:- | 10 st 32:-  |
| 32-6313 | LR6   | 1,5  | 4 st | 19:- | 10 st 29:-  |
| 32-6314 | LR14  | 1,5  | 2 st | 22:- | 24 st 220:- |
| 32-6315 | LR20  | 1,5  | 2 st | 29:- | 24 st 310:- |
| 32-6316 | 6LR61 | 9    | 1 st | 22:- | 12 st 220:- |



**Papper, MultiCopy.**  
A4, ohålat, 80 g/m<sup>2</sup>.  
500-pack.

32-6022 ..... 49:-



**Stiftpenna 10-pack** med gummerat grepp och radér-  
topp. Lev. med 30 stift.

- 31-3566-1 0,5 mm..... 59:-  
31-3566-2 0,7 mm..... 59:-



**Kulspetspenna 50-pack** med mediumspets och blå  
skrift.

31-1572 ..... 49:-

**Presentpapper** 5 m x 57  
cm. osort. färger.

34-2731 ..... 10:-

**Presentsnöre** 3-pack  
om vardera 10m x 8mm.

34-2732 ..... 12:-