

2  
0  
0  
3



**59:-**

30-8348  
sid 103



**149:-**

32-5069  
sid 218



**198:-**

31-1413 sid 81



**139:-**

31-1541 sid 322



**129:-**

32-6398 sid 285



**198:-**

30-8274 sid 45



**265:-**

32-7161 sid 237

**199:-**

30-8368 sid 16

**599:-**

34-2724 sid 360



Postorder • Butiker • Internet: [www.clasohlson.se](http://www.clasohlson.se)

**CLAS OHLSON**

**Insjön**

Katalogen gäller 19 augusti 2002 – 17 augusti 2003

# CLAS OHLSON

Så är det dags för ytterligare en ny Clas Ohlson-katalog. Som vanligt har vi gjort vårt yttersta för att kunna presentera ett sortiment som vi hoppas skall vara intressant för alla kunder. Vi hoppas naturligtvis att den här katalogen skall innebära att vi får ännu fler nöjda kunder. Hela sortimentet finns tillgängligt i våra butiker, internetbutiken och att beställa på postorder.

På sidorna 2-13 presenterar vi ett antal utvalda produkter till extra konkurrenskraftiga priser. Tag god tid på dig att studera katalogen. Nyheter är markerade med en speciell nyhetssymbol för att du lättare skall hitta dem.

Om du behöver hjälp med att välja rätt produkt är du givetvis välkommen att kontakta oss. Våra medarbetares mångåriga kompetens och produktkännedom står alltid till din tjänst. Våra generösa köp- och bytesvillkor ger dig trygghet i ditt köp. Välkommen till Skattkammaren för hela familjen.



**Ryggsäck**  
Se sid 4  
31-1390  
**98:--**

**Termos**  
Se sid 339  
34-3700-2  
**49:--**

**Kamera**  
Se sid 293  
32-5367  
**298:--**

**Hörselskydd**  
Se sid 143  
34-1583  
**169:--**

**Armbandsur Herr**  
Se sid 333  
31-1616  
**298:--**

**Armbandsur Dam**  
Se sid 332  
31-1625  
**198:--**

**Skruvmejselsats**  
Se sid 92  
30-8261  
**129:--**

**CD/MP3-spelare**  
Se sid 280  
32-6171  
**795:--**

**Stereokassettradio**  
Se sid 281  
32-6429  
**1499:--**

**Häftpistol**  
Se sid 86  
30-7167  
**269:--**

**Maskinlåda**  
Se sid 150  
31-1398

**Laser-vattenpass**  
Se sid 82  
31-1383  
**398:--**

**LaserLINER LL 40**  
**169:--**

Köpinformation se sidan 384

**N** = Ny produkt i årets katalog



Vårt pris **149:-**

**Verktygssats. HSS-borrar.**  
Bits för spår- PH- och PZ.  
6-kanthylsor samt bitshållare.  
Se sid 59.  
30-8299

**Verktygssats med 6-kanthylsor.**  
HSS borrar. Bits för spår- PH- och PZ skruv. 6-kant hylsor samt snabbchuck.  
Se sid 17.  
30-7963



Vårt pris **98:-**

**Verktygssats för finmekanik.**  
Se sid 96.  
30-5613

Vårt pris **79:-**



Vårt pris **59:-**

**Verktygssats. Ligger på praktisk bricka som passar t.ex. i en kökslåda.**  
Se sid 93.  
30-8242



Vårt pris **139:-**



Vårt pris **99:-**

**Hylsnyckelsats 37 delar** med 1/4" och 3/8" fäste. Tillverkat av förkromat kromvanadiumstål.  
Se sid 104.  
30-8083

**Bitsats 100 delar** av Cr-V stål.  
Se sid 94.  
30-8313

Vårt pris

**89:-**



Vårt pris **98:-**



**Tångsats av härdat verktygsstål.** 110-150 mm.  
Se sid 97.  
30-8113

**Tångsats av mattförkromat, höglegerat verktygsstål.**  
Se sid 100.  
30-8318

Vårt pris

**49:-**



**Tång och skiftnyckelsats** av härdat verktygsstål. Längd 160-200 mm.  
Se sid 99.  
30-8319

Vårt pris

**89:-**



**Glödritrings-lödpenna, värmekniv** 30 W. Glödritringspenna med spetsar och mönsterstämpel. Lödspets för mjuklödning. Knivblad för varmskäring.  
Se sid 46.  
30-8100

Vårt pris **98:-**



**Brytbladknivssats 9 mm.** 12 knivar.  
Se sid 77.  
30-8244

Vårt pris **29:-**



**Diamantbryne, hopfällbar** fickmodell.  
Se sid 74.  
30-8271

Vårt pris **39:-**



**Penselsats pro.** Penselbredd 50, 35 och 25 mm.  
Se sid 65.  
30-6743

Vårt pris **49:-**



**Penselsats pro.** Penselbredd 120, 50, 35 och 15 mm.  
Se sid 65.  
30-7958

**Limpistol.** Effekt 15-80 W.  
Se sid 62.  
30-8300

Vårt pris **49:-**



**Varmluftspistol** med temperaturreglering 120 -590°C. Effekt 1800 watt.  
Se sid 63.  
30-7566

Vårt pris **349:-**



**Skruvmejselsats 7 delar** med mjuka handtag och klingor av kromvanadiumstål.  
Se sid 93.  
30-7629

Vårt pris **49:-**

**Skruvmejselsats** med spårmejslar och stjärmejslar. Längd 130-250 mm.  
Se sid 92.  
30-8241

Vårt pris **98:-**

**Skruvmejselsats.** Kromvanadiumstål och mjuka handtag.  
Se sid 91.  
30-8238

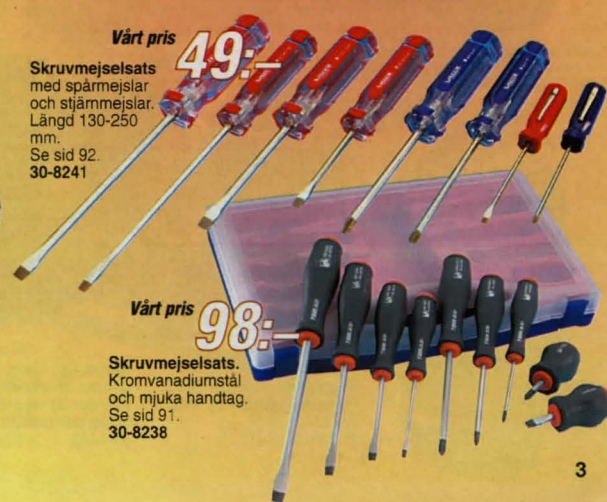



Vårt pris  
22 st **59:-**

Universalklämmor. 18 st 68 mm och 4 st 97 mm. Se sid 89. 30-8239



Lastspännare med 5 m x 25 mm band. Se sid 107. 30-8059

Vårt pris **29:-**



Vårt pris **89:-**

Upphängningsatts, 250 delar, med krok, skruvar, pluggar, brickor, muttrar, häftstift samt mejsel med utbytbara hylsor 6-12 mm och bits. 31-1529



Vårt pris **19:-**

Krok med sugkopp, 5-kroks. Håll sugkoppen mot underlaget och vik ner kroken så sitter den fast. Osor-terade färger. 31-1531



Vårt pris **98:-**

Sortimentlåda dubbel, delbar, i plast med bärhandtag och snäplås. Lådorna har 16 fack totalt, en del med plats för flyttbara mellanväggar (16 st) som ingår. Mått 38x33x12 cm. 31-1503

Vårt pris **34:-**



Spik och nubbsortiment. Se sid 176. 31-479



Vårt pris **69:-**

Sedelklämma i kalvskinn. Liten och smidig med plats för visitkort, körkort etc. Myntficka med blixtlås. Mått 12,5x8,5 cm. 31-1527



Vårt pris **149:-**

Chaufförsbörs i kalvskinn med 6 stora fack varav en med blixtlås, fickor med plats för visit-, konto- och körkort etc. Snäplås och bälteshållare. Mått 16,5x11 cm. 31-1526



Vårt pris **59:-**

Midjeväska i lammnappa, med tre dragkedjeförsedda fack. 31-1504

Vårt pris **198:-**



Vårt pris **98:-**

Ryggsäck i polyester 600D. Mått 43x34 cm. 31-1390

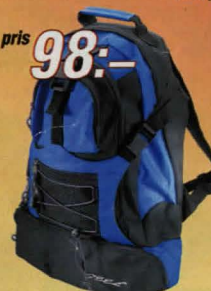

Vårt pris **98:-**

Ryggsäck i polyester 600D. Plats för liggunderlag. Mått 50x32 cm. 31-1391



Sportbag i nylon. En stor och tuff väska som kan expanderas genom dragkedjor. Två rejåla sidofickor samt en frontficka. Bärremmar med läderhandtag och kraftig axelrem. Adressbricka och mattborstade beslag. Mått 71(87)x45x37 cm. Blå. 31-1502



Vårt pris  
3-pack **59:-**

Häftapparat-set med helstapelshäftare, mini-häftare, klammerborttagare och 6000 klammer 26/6 till båda apparaterna. 31-1506



Färgpennor, 100 st, med fiberspets och ventilerad huv. Giftrfri färg. 31-1505

Vårt pris **39:-**



Kombinationslås-set. Se sid 299. 31-1173

Vårt pris  
3-pack **59:-**

Ett sortiment med 3-dimensionella tuffa motiv. Se sid 320.

31-1497 Anteckningsblock A5 ..... 29:-  
31-1498 Anteckningsblock A4 ..... 39:-  
31-1500 Pennfodral ..... 25:-

Vårt pris  
från **25:-**

**3-D**



Vårt pris **198:-**

Märkmaskin DYMO Letra Tag. Se sid 297.

31-1096-1 Blå ..... 198:-  
31-1096-2 Brons ..... 198:-



Vårt pris  
från **198:-**

Lamineringsmaskin. Skydda dina foton, medlemskort m.m. mot smuts, försiltning etc. Lamineringsmaskin E-100, klarar fickor upp till 110 mm bredd. Se sid 306. 31-1600 ..... 198:-  
Lamineringsmaskin HM-232G, klarar fickor upp till 238 mm bredd. Se sid 306. 31-1601 ..... 498:-



Vårt pris **198:-**

Projektorklock-radio. Tiden projiceras i taket eller på väggen. FM/AM radio med väckning. Se sid 329. 31-963

Digitalt reseväckarur. Mått 72x63 mm. Se sid 323. 31-1530

Vårt pris **69:-**



Vårt pris **98:-**

Armbandsur med alarm, kronograf och belysning. Vattenskyddad 50 m. 31-1532





Vårt pris **79:-**

Universallåda Raaco. Mått 480x230x230 mm. Se sid 150. 31-1434



Vårt pris **49:-**

Grenuttag med 3 st jordade och 6 st eurouttag. Se sid 193. 32-3336



Vårt pris **69:-**

Överspänningskydd. Se sid 210. 32-8010



Vårt pris **79:-**

Kabelvinda med 3 m kabel och 4 st jordade uttag. Osorterade färger. Vit, blå, röd, gul och mint. 32-6065



Vårt pris från **139:-**

Skymningsrelä. Tänder och släcker automatiskt lampor vid skymning/gryning. Se sid 212. 32-6443 ..... 139:-  
Skymningsrelä. Som ovan men med timer. Se sid 212. 32-6444 ..... 179:-



Vårt pris **198:-**

El-Energimätare. Visar Volt, Watt, Ampere samt kostnaden för den anslutna apparaten. Se sid 210. 32-3760



Vårt pris **69:-**  
2-pack från

Kopplingsur 2-pac Dygnsfunktion. Max belastn. 230V/10A. Jordat. 32-1116 ..... 69:-  
Kopplingsur 2-pac Som ovan men ojordat. Se sid 211. 32-3409 ..... 89:-



Vårt pris **79:-**

Kopplingsur, digitalt med veckoprogram. Se sid 211. 32-7113



Vårt pris **79:-**

Jordfelsbrytare 230V/10A. IP-44. Se sid 210. 32-8233

Trådlös dörrklocka. Batteridriven. Räckvidd ca 25 m. Se sid 264. 32-6036

Vårt pris **159:-**



Vårt pris **119:-**



Handsfree "5 i en" (ej original) för mobiltelefoner. Passar de flesta mobiltelefoner; Nokia, Ericsson och Siemens. Fem st olika adapttrar medföljer. Se Mobiltelefonitillbehörs-katalogen. Nr Färg Pris  
32-6115 Svart 119:-  
32-6116 Chromefärgad 119:-

Engångskamera med 27 bilder. Se sid 293. 32-1701

Vårt pris **49:-**



Vårt pris **98:-**



Kamera "fritids-set" Se sid 293. 32-5715

Partybelysning. En dekorativ belysning med 10 lampor för inomhusbruk. 230V. Längd 5,4 m. Osorterade färger. 32-6414

Vårt pris **119:-**

Bilden visar flera slingor

Trådlös telefon Denver DDP-400 DECT med nummersare, högtalarfunktion (handsfree) och headsetuttag. Se sid 258. 32-9999

Vårt pris **599:-**

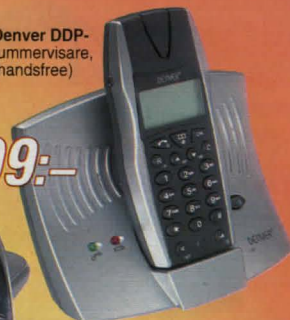

Vårt pris **499:-**



Trådlös telefon Audioline 35 med nummersare. Se sid 258. 32-8889

Vårt pris **198:-**

Universalhandsfree, passar de flesta telefonmodellerna. Se Mobiltelefonitillbehörs-katalogen. 32-6221

Fotoalbum 2-pack med plats för 300 bilder. Osorterade färger. Se sid 292. 32-6050

Vårt pris **119:-**  
2-pack



SAMNORDISK

Vårt pris **98:-**

Telefon för bord eller väggmontering. Extra lång sladd. Grafitgrå. Se sid 260. 32-6228



Vårt pris **139:-**

Discokula. Diam. 20 cm. Se sid 215. 32-3483 ..... 139:-  
Motor för discokula. Se sid 215. 32-3484 ..... 85:-

Vårt pris **69:--**

Skivbordslampa.  
Max höjd 45cm. Med  
lampa G4 12V 20W.  
230V.  
32-9001



Värmeelement, termostatstyrt med  
tre effektlägen 750/1250/2000W.  
Inbyggd fläkt. Se sid 188.  
32-2413

Badrumsfläkt  
Se sid 185.  
32-3451

Vårt pris **198:--**



Elmix för hemmet! Allt för anslutning  
i jordat uttag. Se sid 194.  
32-3332

Vårt pris **79:--**



Vårt pris **69:--**

Tak/väggslampa.  
Diam. 22 cm.  
Höjd 105 mm.  
Se sid 217.  
32-7839



Vaxlampa  
med CD-ställ.  
Höjd 44cm.  
Se sid 214.  
32-6412

Vårt pris **198:--**



Handduksstorken  
"ROOS" Ny modell  
som torkar handdukar  
till en låg energikostnad  
(ca 1:-/vecka i driftkostnad).  
Längd 850 mm. 230V/12W.  
Se sid 186.  
32-4914

Vårt pris **298:--**

Vårt pris **198:--**



Trådlös termometer.  
Räckvidd 25 meter vid fri  
sikt. Se sid 242.  
32-3434

Vårt pris **149:--**

Lysrörslampa,  
Osram, med inbyggd  
ljuskännande sensor.  
Se sid 224.  
32-2599



Vårt pris  
10-pack **29:--**



Glödlampor 10-pack 6 st 60W och 4 st 40W.  
Matt. Sockel E27. se sid 225.  
32-4466

Ficklampsats.  
Se sid 229.  
32-6134

Vårt pris  
2-pack **19:--**



Ficklampa, uppladdningsbar, med miljöriktiga  
Ni-MH batterier.  
Se sid 229.  
32-2623



Vårt pris **98:--**

Cirkapris 120:--

Nedräkningstimer,  
max 99 min / 59 sek.  
32-6413

Vårt pris **49:--**



Batteriladdare  
med 4 st miljöriktiga Nickel-  
Metalhydrid-  
batterier, storlek  
R6, 1800 mAh.  
Se sid 232.  
32-5100

Vårt pris **179:--**



Vårt pris  
10 st LR03  
**32:--**

Alkaliska batterier. Ett miljöriktigt longlife batteri för  
god batteriekonomi. Se sid 230.

Nr	Typ	Volt	Förp.	Pris
32-6312	LR03	1,5V	10 st	32:--
32-6313	LR6	1,5V	10 st	29:--



Vårt pris  
10 st LR6  
**29:--**

Brandvarnare 2-pack.  
Se sid 251.  
32-5684

Vårt pris  
2-pack **99:--**

Cirkapris 150:--



CD-R-skiva 80 min.  
på spindel, 25-pack.  
Priset kan variera  
under katalogåret.  
Se sid 265.  
32-6160

Vårt pris  
25-pack **139:--**



Papper Multicopy. A4  
80 g. 500 pack, ohålat.  
Se sid 267.  
32-6022

Vårt pris  
500-pack **49:--**

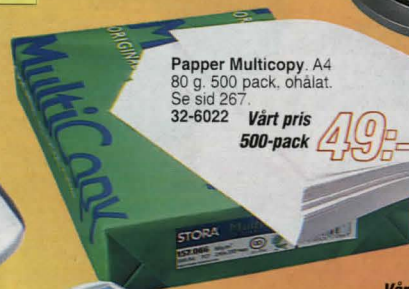

Vårt pris **89:--**

Cirkapris 100:--

Digital termometer  
visar ute- och inne-  
temperatur. Minne.  
Se sid 242.  
32-2221



Vårt pris **179:--**

Inomhusantenn med  
inbyggd förstärkare (230 V.)  
för TV1, TV2 och TV4.  
Se sid 288.  
32-5639





Vårt pris **45:-**  
Cirkapris 75:-  
Överfallsalarm.  
Se sid 250.  
32-3276

Förprogrammerad fjärrkontroll 8-in-1 för tv, video, satellitmottagare, stereo m.m.  
Se sid 285.  
32-6398 Svart  
32-6399 Silver

Vårt pris **129:-**  
Cirkapris 295:-

Vårt pris **179:-**  
Cirkapris 249:-



Optisk mus, 5-knappars med 2 st scrollhjul. Ansluts till PS/2 eller USB.  
Se sid 264.  
32-6480



Datorhögtalare med inbyggd förstärkare 2x1,5 W.  
Se sid 264.  
32-6162

Vårt pris **149:-**



Vårt pris **79:-**  
Cirkapris 125:-

Tangentbord för Windows 95 eller senare. PS/2-anslutning.  
Se sid 264.  
32-3106



Stereohörlurar.  
Se sid 276.  
32-1094

Vårt pris **29:-**

Vårt pris **49:-**  
Cirkapris 69:-

CD-fodral för 8 st skivor. Avsedd för montering på solskyddet i bilen.  
Se sid 268.  
32-5345



Vårt pris **29:-**  
Cirkapris 79:-

CD-fodral för 24 st skivor.  
Se sid 266.  
32-3286



Vårt pris **79:-**  
Cirkapris 125:-

CD-fodral för 56 st skivor.  
Se sid 266.  
32-3504

CD-labeling-kit för bläckstrålskrivare.  
Se sid 266.  
32-2262



Vårt pris **129:-**  
Cirkapris 199:-

Klockradio  
Se sid 283.  
32-6155

Vårt pris **85:-**  
Cirkapris 149:-



Stereokassettradio med CD.  
Se sid 281.  
32-5980

Vårt pris **479:-**  
Cirkapris 695:-



CD-spelare. Omkopplare för bättre basåtergivning. Lev. med batterieliminatör och hörlurar. Se sid 280.  
32-6426

Vårt pris **399:-**  
Cirkapris 895:-



Kompaktkikare.  
Se sid 336.

34-1651 8x21 149:-  
34-1652 10x25 169:-

Vårt pris **395:-**  
Cirkapris 595:-

Trådlösa stereohörlurar.  
Se sid 276.  
32-6325



Digital miniradio med FM-stereo.  
Se sid 279.  
32-2158

Vårt pris **79:-**  
Cirkapris 149:-

Miniradio AM/FM-radio med extra basförstärkning. Osorterade färger.  
Se sid 279.  
32-5218



Vårt pris **199:-**  
Cirkapris 265:-



TV 5,5" svart/vit med radio AM/FM.  
Se sid 284.  
32-5664

Vårt pris **299:-**  
Cirkapris 399:-



Nyckelring med Superstark vit lysdiod. Kompletterad med batterier.  
34-726



Vårt pris **98:-**

Pedometer. Stegräknare med multifunktion.  
Se sid 340.  
34-860

Vårt pris **98:-**



Eltandborste.  
Batteridrift 2st LR03. (medföljer ej).  
Se sid 344.  
34-1660

Vårt pris **49:-**



Vårt pris  
12-pack **39:-**

Tandborstar.  
Familjepack. 12st.  
34-2674

Toalettväska  
i svart skinn.  
34-1541

Vårt pris **79:-**



Ångstrykjärn Philips Comfort  
HI215. Järnet har lättglidande  
aluminiumsula och 3 anginställ-  
ningar 0-15g/minut. Dessutom  
finns spray för genomfuktning av  
tyget. Enkel självrensning håller  
järnet i trim och gör att det går att  
använda vanligt kranvatten. 2-  
meter sladd med sladdvinda.  
Effekt: 1200W. Tank: 170ml.  
34-1515

Vårt pris **229:-**



Vårt pris **49:-**

Febertermometer.  
Pip-indikering vid  
färdigt mätresultat.  
34-1614



Arbetshandskar 6-Pack.  
Med krage och halvöfdrad  
insida.  
34-1418

Vårt pris  
6-pack **69:-**



Härklipnings-  
maskin ladd-  
ningsbar, kan  
även användas  
med laddning-  
skabel anslu-  
ten. Avtagbar  
distanskam,  
låsbar i 7 lägen.  
Lev. med ladd-  
ningsställ.  
230V.  
34-828

Vårt pris **129:-**



Dusch/massage-  
handtag med 3  
stråltyp. 1/2"  
anslutning.  
Se sid 114.  
30-7620

Vårt pris **98:-**



Dammsugare.  
Vikt: 1,4 kilo.  
230V/700W.  
Se sid 351.  
34-1663

Vårt pris **279:-**



Vårt pris **49:-**

Liqui Sole. Unik gummiprodukt.  
Lagar hålet i stöveln, bygger upp  
nedslitna sulor m.m.  
Se sid 140.  
35-1300



Vårt pris **29:-**

Textilvårdsrull, med 8 m. "kladd"-  
papper. Skräp, hår, damm m.m.  
avlägsnas lätt från textilier. Lev.  
med en extra "refill".  
34-1559  
34-1560 Refill till 34-1559 ..... 19:-

Braständare Bic  
Mega-light.  
34-3026

Vårt pris **39:-**



Hushållslijus  
25-pack.  
Brintid 7 tim.  
Storl. 22x200  
mm.  
34-5458

Vårt pris  
25-pack **39:-**



Stålermos.  
0,35 liter  
Se sid 339.  
34-3700-2

Vårt pris **49:-**



Vattenkokare.  
Kapacitet 1,5  
liter. Dolt värme-  
element. Automa-  
tisk avstängning.  
Vattennivåmätare.  
230V/2000W.  
34-1618

Vårt pris **398:-**



Stålermosmugg "Thermos" för 33 / 50  
cl burkar / PET-flaskor. Se sid 339.  
34-1428

Vårt pris **129:-**



Vårt pris  
3-pack **25:-**

Vispskål-set av plast.  
34-4901

Vårt pris  
2-pack **29:-**

Skärbräda  
av Daloplast.  
34-5363

Knivset 7-del. 5 st knivar,  
1 st skärpstäl och 1 st  
skärbräda.  
34-5459

Vårt pris  
7 delar **29:-**



Bestick-set  
i rostfritt.  
34-5416

Vårt pris  
24 delar **89:-**





# DREMEL



**Moto-Flex 7360**, professionell maskin med kraftig motor 230 V/250 W. Hög max-hastighet reglerbar med fotpedal (1.000-22.000 v/min.). Böjlig axel, längd 113 cm, med dubbelt kullagrad nosdel (spännvidd 3,0-3,2 mm och 6,0-6,4 mm). Levereras med upphängningsbygel samt 26 tillbehör i förvaringsställ. 30-4433 ..... 2979:--

**Multi Pro**, med mjuka grepp för bekväm hantering. Steglöst reglerbar 10.000-33.000 v/min, vibrationsfri gång med precisionskullagrad spindel samt spindelsspärr för enkelt verktygsbyte. Motor 230 V/125 W. Vikt 0,55 kg. Lämplig för formning, slipning, polering, gravering och bormning/fräsning i de flesta material. Levereras med spännhylsechuck 3,2 mm, 15 tillbehör och maskin/tillbehörställ. 30-8175 ..... 898:--



Innehåller Ni-CD batterier  
För mer info se sid 384

30-7880

**Multi Pro 9,6 V**. Sladdlös modell med steglös varvtalsreglering 5.000-25.000 v/min. 3,2 mm spännhylsechuck, spindellås. Levereras med 9,6 V ackumulator, 3 tim. laddare, 25 st tillbehör samt förvaringslåda. 30-8177 ..... 1198:--  
**Extra 9,6 V ackumulator**. 30-8178 ..... 498:--

**Borrchuck Dremel**. 3-backs-chuck, 0,5-3,2 mm. passar Multi och Moto Tool. 30-7880 ..... 98:--



**Möbelreningssats 620** med 62 delar. Skaftdiam. 2,4 och 3,2 mm. 30-7466 ..... 259:--



**Vinkelkoppling** för arbeten på svåråtkomliga ställen. Passar Dremel Multi Pro. 30-8156 ..... 449:--



**Underhållssats 622** med 65 delar. Skaftdiam. 3,2 mm. 30-7467 ..... 319:--

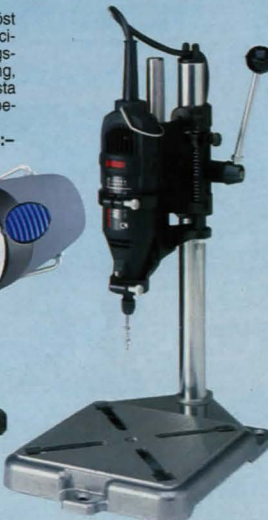

**Borrstativ 212** till Moto Tool/Multi. För exakt bormning, fräsning, slipning m.m. Gåddjup 115 mm. Bottenplatta (155x155 mm) med vertikalförelse och spår för montering av arbetsstycken. Max rörelselängd 70 mm. 30-3997 ..... 598:--



**Renoveringssats bil/cykel 623** med 22 delar. Skaftdiam. 2,4 och 3,2 mm. 30-7468 ..... 259:--



**Maskin/verktygsstativ** med fäste för bordsskiva upp till 50 mm tjocklek. Ställbar höjd från 30-106 cm. Fot med plats för 12 tillbehör, nyckel samt nosdel. Maskin ingår ej. 30-4435 ..... 369:--

**Böjlig axel 225** till Moto Tool/Multi. För bättre kontroll och större åtkomlighet på svåråtkomliga platser. Längd 107 cm. 20-4069 ..... 598:--

## Beställ DREMEL tillbehörskatalog 66-395



**Slipstillsats** för sågkedjor, till Multi. Lev. med 3 slipstift, 4,0, 4,7 och 5,5 mm. 20-4016 ..... 169:--

**Slipstift** med skaft 3,2 mm.  
Nr Diam Pris  
30-7868 4,0 mm 41:--  
30-7869 4,7 mm 47:--  
30-7870 5,5 mm 44:--



**Snabbstålsborr "mini"**. Skaftdiam. 2,4 mm. 3 st/förp.  
Nr Diam Pris  
20-6055 0,6 mm 69:--  
20-6056 0,8 mm 69:--  
20-6057 1,0 mm 69:--  
20-6058 1,2 mm 69:--  
20-6059 1,5 mm 69:--



**Tillbehörssats** med 40 delar. Innehåller 5 st slipstift, 2 st diamantstift, 3 st fräsar, 6 st borrar 0,8-1,8 mm, sågklinga, 10 st kapskivor, 4 st slipskivor, polerskiva, 3 st borstar, 2 st spindlar samt 3 st spännhylsor 1,3, 1,8 och 3,2 mm (passar 30-7634). 30-8139 ..... 198:--



**Polersats** med axeltapp 2,3 mm. Innehåller 8 st polerhjul diam. 22-25 mm. 30-7982 ..... 49:--



**Borstsats** med axeltapp 2,3 mm. Innehåller 8 borstar diam. 5-21 mm. 30-7981 ..... 49:--



**Gravysats** med 2 olika diamant- och 2 olika slipstift. Skaft 2,3 mm. 30-7512 ..... 69:--

# ROBUST



498:--

**Mini-bormaskin/slipmaskin Robust** med steglös varvtalsreglering 8000-27000 v/min. Motor 230V/90W. Spindelsspärr för enkelt verktygsbyte. Lämplig för slipning, polering, bormning m.m. Levereras i kraftig förvaringslåda med 40 tillbehör. Spännhylsechuck 2,4 och 3,2 mm. Vikt 0,6 kg. 30-7634 ..... 498:--



Nyhet

BLACK & DECKER

**Multiverktyg B&D RT 650 KA "Wizard"** Passar utmärkt till alla mindre arbeten i och runt hemmet. Slipar, kapar, borrar samt polerar trä, metall plast m.m. Motor 230V/90W med steglös varvtalsreglering 8000-24000 v/min. Spännhylsechuck med 2,35 och 3,2 mm spännhylsor samt spindellås för enkelt verktygsbyte. Levereras med 87 tillbehör i praktisk förvaringslåda. 30-8380 ..... 769:--



**Slipstift**, keramiska. För bearbetning av såväl stål som andra material. 5 st olika i diam. 10-15 mm. 3,2 mm skaft. 20-2269 ..... 39:--



**Diamantslipstift** 3,2 mm skaft. Längd ca. 45 mm. 30-7984 ..... Pr. 20 st 149:--



**Diamantkapskivor** för kapning i hårda material som glas, kakel m.m. Innehåller 6st kapskivor diam. 20-22 mm och 2 st axeltappar diam. 2,4 mm. Lämplig varvtal ca. 15.000 v/min. 30-7985 ..... 98:--



**robust**

**Nyhet**

**199:-** 2 års garanti

Levereras med miljöriktiga Ni-MH akumulatorer

Sladdlös skruvdragare Robust med 3,6 V/1,6 Ah miljöriktig Ni-MH akumulator. Höger- vänstergång, automatisk spindellåsning för att dra svåra skruvar för hand. Varvtal 220 v/min. Levereras med laddare samt dubbelbits kryss-spår. Laddningstid 7-9 tim. 30-8368 ..... 199:-

**BLACK & DECKER**



**Nyhet**

2 års garanti

Innehåller Ni-CD batterier  
För mer info se sid 384

Skruvdragare 3,6V B&D KC 9039 KA "Firestorm". Laddbar skruvdragare med moment i 23 steg och handtag inställbart i 3 positioner. Reversibel. Varvtal 180 v/min. Spindellås. Levereras med laddare och tillbehör i praktisk väska. Laddningstid 12 tim. 30-8378 ..... 499:-

**BOSCH**

**Nyhet**



2 års garanti

Innehåller Ni-CD batterier  
För mer info se sid 384

Skruvdragare BOSCH PSR 3,6V. Laddbar skruvdragare med inbyggd lampa och löstagbart batteri. Handtag med mjukt grepp inställbart i 4 positioner. Reversibel. Varvtal 140-170 v/min. Levereras i väska med 8 delars bitssats och 5-6 tim laddare. 30-8407 ..... 499:-



Gravyrpenna PROXXON för märkning, gravering och slipning. 20000 v/min. Lev. med transformator 220V / 12V 0,5 amp. monstark, provglas, 2 st diamantstift, 2 st slipstift (skaft 2,3 mm) och förvaringslåda. 30-6974 ..... 498:-

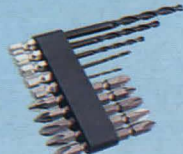

Bits/borrsats med 5 vändbara bits längd 65 mm (PH1, PH2, PH3, PZ1 och PZ2) samt 5 st borrar med 1/4" 6-kantfäste (1,5, 2, 3, 4, och 5 mm) i praktisk hållare. 30-6755 ..... 49:-



Nyckellös chuck med 1/4" 6-kantfäste. Gripvidd 6,4 mm. Passar de flesta skruvdragare. 20-3730 ..... 59:-

Passar ej Bosch



Laddare för snabbbladdningsbar akumulator (ej BOSCH). Anslutning till 230 V. Laddningstid Ni-CD ca 1 tim, Ni-MH ca 2 tim. Elektronisk laddningsbegränsare. 30-4040-72 7,2 V 229:-  
30-4040-96 9,6 V 249:-

Laddare för 12-18V snabbbladdningsbar akumulator (ej BOSCH). Inbyggd underhållsladdning för övrigt lika ovan. 30-7976 ..... 369:-



Innehåller Ni-CD batterier  
För mer info se sid 384

Akumulator snabbbladdningsbar. Japanska kvalitets celler. 20-3729 med Ni CD celler, kapacitet 1,3Ah. Övriga med miljöriktiga NiMH celler kapacitet 2,4Ah. BOSCH-batterier passar endast originalladdare.

Nr	Spänning	Typ	Passar	449:-
20-3729-72	7,2 V	Ni CD	Makita 7000	449:-
30-7814	7,2 V	Ni MH	Makita 7000	429:-
20-3729-96	9,6 V	Ni CD	Makita 9000	598:-
30-7815	9,6 V	Ni MH	Makita 9000	598:-
30-7816	9,6 V	Ni MH	Makita 9100	598:-
30-7817	12 V	Ni MH	Makita 9100	798:-
30-7818	7,2 V	Ni MH	Bosch/äldre typ	529:-
30-7819	9,6 V	Ni MH	Bosch/äldre typ	679:-
30-7820	7,2 V	Ni MH	Bosch	529:-
30-7821	9,6 V	Ni MH	Bosch	679:-
30-7822	12 V	Ni MH	Bosch	798:-



**14,4V** 2 års garanti  
**18V Slag**

**robust**



Levereras med miljöriktiga Ni-MH akumulatorer 2,2 Ah

Sladdlös bormaskin/skruvdragare Robust, med slagborr (gäller ej 14,4V). Mycket kraftig modell med 13 mm nyckellös chuck, praktisk hållare med ett bits, ställbart moment, växellåda, broms och elektronisk varvtalesreglering. Reversibel rotation. Levereras i transportlåda med Ni-MH akumulator 2,2 Ah (plats finns för extra akumulator) och 1-2 timmes snabbbladdare. Nr Spänning Moment V/min Slag Vikt inkl ack Pris  
30-7081 14,4V 2,8-23Nm 0-380/1400 Nej 1,8 Kg 1798:-  
30-7829 18V 2,4-31Nm 0-400/1450 Ja 2,3 Kg 1998:-

Akumulator snabbbladdningsbar.	30-7085	12 V.	Ni MH	2,0 Ah	498:-
	30-7086	14,4 V.	Ni MH	2,0 Ah	598:-
	30-7833	18 V.	Ni MH	2,2 Ah	1198:-

Akumulator för normalladdning	30-7082	7,2 V.	Ni MH	2,0 Ah	398:-
	30-7083 <th>9,6 V.</th> <th>Ni MH</th> <th>2,0 Ah</th> <th>498:-</th>	9,6 V.	Ni MH	2,0 Ah	498:-



**98:-**

Verktygsats borrar/bits/hylsor med 6-kantfäste. Innehåll: 7 st helslipade HSS borrar 1,5-6,5 mm, 14 st bits för spår- PH- och PZ skruv samt 6-kant hylsor för 6, 8 och 10 mm samt snabbchuck. Förpackat i kraftig plastlåda. 30-7963 ..... 98:-



2 års garanti

**12V**  
**14,4V**

**Nyhet**



Levereras med miljöriktiga Ni-MH akumulatorer 2,0 Ah

Sladdlös bormaskin/skruvdragare Robust, reversibel, elektronisk varvtalesreglering med broms. Ställbart moment i 12 steg. Maskinen försedd med 10 mm nyckellöschuck, inbyggd vattenpass och praktisk hållare för ett bits. Levereras i transportlåda med Ni-MH akumulator 2,0 Ah (plats finns för extra akumulator), 1-2 tim laddare och 16 tillbehör. Nr Spänning Varvtal Moment Vikt inkl ack Pris  
30-8433 12 V 0-550 v/min 2-7,5 Nm 1,6 Kg 698:-  
30-8434 14,4 V 0-650 v/min 2-9 Nm 1,9 Kg 898:-

**14,4V**



2 års garanti

**798:-**

**robust**

Levereras med miljöriktiga Ni-MH akumulatorer 2,0 Ah

Sladdlös bormaskin/skruvdragare Robust 14,4 V, reversibel, elektronisk broms, elektronisk varvtalesreglering 0-650 v/min. Ställbart moment i 12 steg 2-7 Nm. Maskinen försedd med 10 mm nyckellös chuck och praktisk hållare för ett bits. Vikt inkl. ack. 1,9 kg. Levereras med Ni-MH akumulator 2,0 Ah, 5-8 tim laddare samt ficklampa. 30-8140 ..... 798:-

30-8160 Akumulator 14,4 V för 30-8140. .... 598:-

**SKIL**

Sladdlös 14,4 V bormaskin/skruvdragare SKIL 2592. 10 mm nyckellös chuck, steglös hastighet 0-400/1100 v/min. Ställbart moment i 6 steg upp till 22 Nm. Levereras med mjukt grepp för ökad komfort, miljöriktig NiMH-ackumulator och 1 tim. laddare. 30-7935 ..... 1298:-  
30-7501 Extra ack. 14,4V. 849:-



2 års garanti

Levereras med miljöriktiga Ni-MH akumulatorer 1,8 Ah

**BOSCH**Nyhet  
2 års garantiInnehåller Ni-CD batterier  
För mer info se sid 384

Sladdlös bormaskin/skruvdragare. En lätt och kompakt maskin med 10 mm nyckellös chuck, steglös hastighet 0-700 v/min, höger/vänster gång. Ställbart moment i 5 steg upp till 15 Nm. Levereras med mjukt grepp för ökad komfort, NiCd-ackumulator 1,2 Ah och 3 tim. laddare. BOSCH PSR 1200 12 V. Borrkapacitet trä/stål 20/10 mm. Vikt 1,4 kg. 30-8403 ..... 898:-  
BOSCH PSR 1440 14,4 V. Borrkapacitet trä/stål 25/10 mm Vikt 1,5 kg. 30-8404 ..... 998:-

**BOSCH**

2 års garanti



Levereras med miljöriktiga Ni-MH akumulatorer 2,2 Ah

Sladdlös bormaskin/skruvdragare BOSCH med nyckellös chuck och automatisk spindel-låsning. Två växellågen med steglös varvvalsreglering 0-350/1.250 v/min. Reversibel samt ställbart vridmoment i 5 steg (max 20 Nm) och bortläge. Förvaringsplats av bits på maskinen. 1 timmes laddare. 30-7872 PSR 12 V E-2 12 Volt ..... 1498:-  
30-7873 PSR 14,4 V E-2 14,4 Volt ..... 1749:-

**BLACK&DECKER**

Nyhet

30-8383

Nyhet  
2 års garanti

30-8381

Innehåller Ni-CD batterier  
För mer info se sid 384

Sladdlös slagbormaskin/skruvdragare B&D HP 188 F2K 18 V. Försedd med 10 mm snabbchuck, automatiskt spindel-lås. Gummiklätt handtag som ger extra bra grepp, batteriindikator. Två växlar, variabel hastighet 0-500/1600 varv/min. höger-/vänstergång, 31 olika vridmoment. Borrkapacitet i trä 35 mm, metall 10 mm, betong 12 mm. Levereras med NiCd-batteri 1,5 Ah och 1 tim. laddare i praktisk väska. 30-8383 ..... 1889:-  
30-8389 Reservbatteri 18 V till ovanstående ..... 998:-

Sladdlös bormaskin/skruvdragare B&D med "Quick Connect" -löstagbar 10 mm snabbchuck som gör att du enkelt kan växla mellan borr-/skruvfunktion. Två växlar, variabel hastighet, 31 olika vridmoment. Automatiskt spindel-lås, höger-/vänstergång. Gummiklätt handtag som ger extra bra grepp. Levereras med batteri NiCd 1,5 Ah och 1 tim. laddare i praktisk väska. B&D HP 126 F2K 12 V. Varvtal 0-400/1400 V/min, max vridmoment 20 Nm. Borrkapacitet i trä 25 mm, stål 10 mm. 30-8381 ..... 1389:-  
B&D HP 146 F2K 14,4 V. Varvtal 0-300/1100 V/min, max vridmoment 22 Nm. Borrkapacitet i trä 30 mm, stål 10 mm. 30-8382 ..... 1689:-  
30-8387 Reservbatteri 12 V till ovanstående ..... 699:-  
30-8388 Reservbatteri 14,4 V till ovanstående ..... 799:-

**BLACK&DECKER**

Nyhet

Innehåller Ni-CD batterier  
För mer info se sid 384

2 års garanti

Sladdlöst multiverktyg B&D KC 2002 FK QUATTRO. 14,4V. NiCd batteri 1,5 Ah, huvudenhet med robust kraftöverföring för enkelt byte av verktygshuvuden, gummiklätt handtag för bekvämt grepp. Elektronisk hastighetsreglering med reversering. Bormaskin 0-700 v/min med momentkontroll i 24 steg, 10 mm nyckellös chuck. Slipmaskin 0-8000 v/min, slippapper lika B&D Mouse. Sticksåg 0-3000 slag/min, blad-fäste 3. Levereras i väska med 1 timmes laddare och tillbehör. Passande reservbatteri 30-8388. 30-8384 ..... 1689:-  
30-8388 Batteri 14,4 V NiCd till QUATTRO ..... 799:-

**Basmaskiner med 2 års garanti för dig som kräver kvalité och god service till bästa pris!**

Nyhet  
2 års garanti**SKIL**Capris 599:-  
499:-

Slagbormaskin SKIL 6375. Steglös varvvalsreglering med förval 0-3000 v/min. Höger-/vänstergång för skruvdragning. Slagtal 48.000/min. Ineffekt 550 W. 13 mm nyckellös chuck. Sidohandtag med djupanslag. Borrkapacitet: stål 13 mm, betong 10 mm, trä 35 mm. Halsmått 43 mm. Vikt 1,5 kg. 30-8266 ..... 499:-

**SKIL**

Nyhet

2 års garanti

Sticksåg SKIL 4160. Snedställbar fotplatta 45° åt båda håll. Anslutning för spånsug. Nytt verktygslöst "Clic"-fäste för alla typer av sticksågblad. Effekt 400 W. 30-8267 ..... 299:-

2 års garanti

Capris 399:-  
299:-

Planslipmaskin SKIL 7310. Dammsug genom slipplattan. Slipyta 92 x 185 mm. Motor 230 V / 160 W. Vikt 1,5 kg. Levereras med 3 slippapper. (passande slippapper 30-7320). 30-8179 ..... 299:-

**SKIL**

Nyhet

Capris 699:-  
598:-

2 års garanti

Innehåller Ni-CD batterier  
För mer info se sid 384

Sladdlös 12 V bormaskin/skruvdragare SKIL 2395. 10 mm nyckellös chuck. Steglös hastighet med höger-/vänstergång för skruvdragning. Ställbart moment i 5 steg. 30-8270 ..... 598:-

**SKIL**Capris 699:-  
589:-

Cirkelsåg SKIL 5140. Smidig maskin med 500 W motor. 4200 v/min. Max sågdjup 40 mm (45° 26 mm). Levereras med hårdmetallklinga (130/16 mm) samt sidoanslag. Vikt 2,4 kg. 30-6619 ..... 589:-



Från 399:-

**SKIL**

2 års garanti

Vinkelslipmaskin SKIL. Spindel för skivor med 22 mm hål och spärr för enkelt skivbyte. Tomgångsvarvtal 11000 v/min. Lev. med sidohandtag, slipskiva samt nycklar.

Nr	Modell	Skivdiam.	Effekt	Vikt	Pris
30-7859	9160	115 mm	600 W	1,4 kg	399:-
30-8180	9175	125 mm	710 W	1,4 kg	498:-

**BLACK & DECKER****Nyhet****2 års garanti**

Slagbormaskin B&D CD 501 CRE Ineffekt 500 W. Borrkapacitet i stål 13 mm, trä 20 mm och betong 13 mm. Halsmått 43 mm. 30-8236 ..... 449:--

**BLACK & DECKER****Nyhet****2 års garanti**

Slagbormaskin B&D KR 650 CRE "Firestorm". Praktisk spindellås i kombination med 13 mm engrepps snabbchuck. Steglös varvtalsreglering 0 - 3000 v/min. Höger- vänstergång. Ineffekt 650 W. Borrkapacitet i stål 13 mm, trä 25 mm och betong 13 mm. Lev i förvaringslåda med sidohandtag samt djupstopp med gradering. Halsmått 43 mm. 30-8369 ..... 798:--

**BLACK & DECKER****Nyhet****2 års garanti**

Borrhammare B&D KD 950 K "Firestorm". SDS-fäste för snabba verktygsbyten. Steglös hastighet 0-1400 v/min. Höger-/vänstergång. Hög slagkraft 1,5 Joule. Ineffekt 550 W. Borrkapacitet: Stål 13 mm, betong 20 mm, trä 40 mm. Lev med 13 mm 3-backschuck och SDS adapter (för borr med normalfäste), sidohandtag och djupmått. Halsmått 43 mm. Vikt 2,0 kg. Lev i förvaringsväska. 30-8370 ..... 1449:--

**Bitshållare** med kraftig magnet och inställbart djupstopp. Skruvar dras med precision till exakt djup. Levereras med bits PZ 2. 30-7904 ..... 119:--

**198:--**

**Borstativ med skruvstycke.** Passar bormaskiner med halsvidd 43 mm. Platans storlek 230 x 150 mm. Höjd 400 mm. Borrdjup 60 mm. Ställbart stopp och skala för borrdjup. Skruvstycke med snabbinställning. Backbredd / spannvidd 68/66 mm. 30-8111 ..... 198:--

**Borrvärd** passande bormaskiner med halsvidd 43 mm. Ger stabil och vibrationsfri bearbetning. Pelare 38 mm. med kuggstångsmatning. Inbyggd returjäder, mm-graderad skala och ställbart borrslopp. Stabil gjutgodsplatta 305 x 200 mm. Höjd 550 mm. Max arbetshöjd 370 mm. Levereras med chuckskydd. 30-7065 ..... 498:--

**Specialskruvar se sid 94**

**Bitsatts 33 delar.** Innehåller magnetisk bitshållare samt bits för spårskruv 3-7 mm, Phillips 0-3, Pozi 1-3, inv.6-kant 2-6 och Torx 10-40. Levereras i praktisk hållare av gummi. 30-6747 ..... 49:--

**Bitsatts** special lika ovan men med bits för specialskruvar som spår med stift 4-10 mm, förskjutna stjärna 6-10, trevingad stjärna 1-4, inv. 6-kant med stift 2,5-6 mm och Torx 8-40 med stift. 30-6746 ..... 89:--

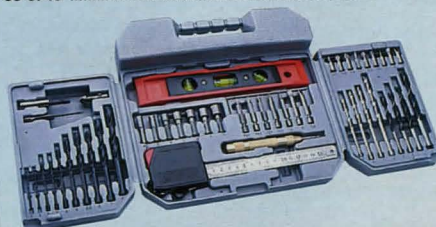

**Verktygssats.** Innehåller det mesta du behöver till bormaskinen/skruvdragaren. HSS-borr 2-8 mm, träbör 5-8 mm, betongbör 5-8 mm, 16 st bits för spår-, PH- och PZ- skruv, 7 st tyllor 4-10 mm, magnethållare och försänkare med 6-kantfäste. Levereras i kraftig plastväska med 3 m måttband, vattenpass, 15 cm ställinjal och automatkörnare. 30-7632 ..... 189:--

**BOSCH****2 års garanti**

Slagbormaskin BOSCH PSB 650 RE. Steglös varvtalsreglering 0-3000 v/min. Höger/vänstergång. Ineffekt 650 W. 13 mm snabbchuck och **spindellåsning** för snabba verktygsbyten. Borrkapacitet: stål 12 mm, betong 16 mm, trä 30 mm. Vikt 1,4 kg. Levereras med stödhandtag, borrdjupanslag och förvaringslåda. 30-8184 ..... 998:--

**SKIL****2 års garanti**

Slagbormaskin SKIL 6466 med elektronisk effekreglering - Borråge med förval av varvtal, -Skruvdragningsåge med reglering av vridmoment, höger/vänstergång. Hastighet obelastad 0-2700 v/min / 0-43000 slag/min. Effekt 700 W. Borrkapacitet i stål 13 mm, betong 15 mm och trä 40 mm. Spindellås för snabbt och enkelt verktygsbyte. Levereras med 13 mm snabbchuck, sidohandtag och djupanslag. 30-7887 ..... 798:--

**SKIL****2 års garanti**

Slagbormaskin SKIL 6475. Mekanisk växellåda med två lägen ger hög kapacitet vid tunga arbeten. Steglös hastighet med förval (0-1000/2800 v/min). Höger-/vänstergång. Slagtal 53200/min. Ineffekt 800 W. Lev. med 13 mm nyckelchuck samt sidohandtag och djupmått. Vikt 2,7 kg. 30-6078 ..... 998:--

**2 års garanti****BOSCH**

Allsåg BOSCH PFZ 700 PE. Mångsidigt användbar i de flesta material. Ställbar elliptisk bladpendling ger högre skärhastighet. SDS system för enkelt bladbyte. Snittdjup i trä max. 195 mm, stål 20 mm. Slagtal tomgång 500-2600 slag/min. Fotplattan rörlig och utdragbar. Ineffekt 710 W. Vikt 3,4 kg. Levereras med ett sågblad för trä. 30-7430 ..... 1798:--

Sågblad för PFZ 550 och PFZ 700.

Nr	Material	Längd	Pr par
20-3291-1	Trä/Plast	130 mm	45:--
20-3291-2	Trä/Plast Lättbetong	280 mm	119:--
20-3291-3	Trä-snabba snitt	205 mm	55:--
20-3291-5	Järn, Metall 5x12 mm	130 mm	58:--
20-3291-6	Järn, Metall rör/profiler (3x8 mm, mycket flexibelt)	180 mm	90:--
20-3291-7	Trä med spik, metall, gips	130 mm	69:--
20-3291-12	Rostfritt för köttstyckning	280 mm	198:--

**BLACK & DECKER****Nyhet****2 års garanti**

Elektrisk fogsågs B&D KS 890 EK "Firestorm" för de flesta sågjobben i hemmet. Den fungerar även mycket bra som sticksåg tack vare att den är vändbar och har mycket högt varvtal. Kraftig motor på 400 W och steglös varvtalsreglering. Sågar i trä, plast och icke järnhaltiga metaller. Levereras i väska med 3 sågblad. 30-8373 ..... 999:--

Standard träblad, längd 239 mm. 30-7876 ..... 129:--

Figursågblad trä, längd 153 mm. 30-7877 ..... 89:--

Sågblad för icke järnhaltiga metaller, längd 134 mm. 30-7878 ..... 99:--

**Böjlig Axel, bör ej belastas med stora sliprondeller eller liknande effektkrävande tillsatser. Förvara helst axlarna hängande raka.**



**Böjlig axel** med 8 mm anslutningsaxel och trebackschuck, 0-8 mm. Längd 130 cm. Lämplig för verkstadsbruk då den medger kontinuerlig drift. Kullager i båda ändar. Max hast. 6000 v/min. 30-1428 ..... 339:--



**SKIL**  
Pendelsticksåg SKIL 4260 Turbo med steglös hastighetsreglering. Snedställbar fotplatta 45 grader åt båda håll. Anslutning för spånsug. Nytt verktygsloöst "Clic"-fäste för alla typer av sticksågblad. Effekt 420 W.  
30-8268 ..... 499:-

**BLACK & DECKER**



Pendelsticksåg B&D KS 656 PE "Firestorm" med steglös varvtalesreglering 800-3200 slag/min. Ställbar pendelrörelse. Snedställbar fotplatta 0-45°. Säg djup trä 70 mm, stål 4 mm. Automatisk renblåsning av sågsnittet. Nyckellöst bladbyte. Sägblad fäste 3. Effekt 450 W. Vikt 1,9 kg.  
30-8371 ..... 799:-

Sticksågblad. Bosch. Finns med två olika fästena (se bilden), som passar de mest förekommande fabrikaten. Ange fäste 1 eller 3.

Nr	Användning	pris/3 fp.
20-4765-1	Kurvsågningsblad, extra smalt	37:-
20-4765-3	trä/plast. 20 mm tjocklek.	42:-
20-4766-1	Grovsågning i trä upp till	26:-
20-4766-3	60 mm tjocklek.	26:-
20-4767-1	Trä, plywood och träfiberskivor	45:-
20-4767-3	till 60 mm. Koniskt ger rena snitt	41:-
20-4768-1	Mjukt stål, rödmetall, aluminium, plast.	42:-
20-4768-3	1,5-4 mm tjockt vägskränkt	42:-
20-4769-1	Mjukt stål 3-6 mm, rödmetall, aluminium	57:-
20-4769-3	3-15 mm, plast 30 mm. Skränt snabbstål.	29:-

Sticksågbladssats med två av vardera ovanstående blad. Fäste typ 1. Förp. i plastlåda.  
30-4770 ..... 98:-

Sticksågbladssats SKIL i plastlåda med 4 trä- och 3 metall-sågblad i olika grovlekar. Fäste typ 3.  
30-6744 ..... 89:-



**BOSCH**  
Pendelsticksåg BOSCH PST 750 PE, med steglös varvtalesreglering. Ställbar pendelrörelse på sågbladet. Stödrule och skydd för sågbladet. Anslutningsstos för spånugsugning. SDS(nyckellöst) för snabba byten av sågblad och ändring av fotplattans vinkel max 45°. Effekt 600 W. Säg djup i trä 75 mm, stål 6 mm. Slagtal tomgång 500-3100/min. Vikt 2,4 kg. Sägblad fäste typ 1.  
30-7862 ..... 998:-



Sticksågsbord med lövsågstillats. Styrrulle ger stabil och exakt sågning. Bordsyta 300x320 mm. Levereras med parallellanslag, tvingar för festsättning på bordskant samt adapter för montering av sticksåg.  
20-5519 ..... 398:-



**BLACK & DECKER**  
Cirkelsåg B&D KS 55 "Firestorm". Robust maskin med 1200 W motor, varvtal 5000 v/min. Max sågdjup 55 mm, vid 45° 40 mm. Hårdmetallklinga 170/16 mm. Vikt 4,2 kg.  
30-8377 ..... 1199:-



**SKIL**  
Cirkelsåg SKIL 5246. Smidig maskin med 750 W motor. Max sågdjup 46 mm (45° 31 mm). Levereras med hårdmetallklinga (150/16 mm) samt sidoanslag.  
30-7936 ..... 798:-



**SKIL**  
Cirkelsåg SKIL 5366. Kraftig maskin med 1350 W motor, spindellås och fjärrlytspak. Max sågdjup 66 mm (45° 51 mm). Levereras med hårdmetallklinga (190/16 mm) samt sidoanslag. Vikt 5,3 kg.  
30-8402 ..... 1298:-



**BOSCH**  
Cirkelsåg BOSCH PKS 54. med sågdjup 54 mm. En 1050 W motor och det höga varvtalet 5600 v/min ger tillsammans med hårdmetallklingan 160/16 mm ett perfekt snitt. Inbyggd slirskydd förhindrar att motorn bränns sönder om klingan fastnar. Vinkelsågning till 45°. Vikt 3,6 kg.  
30-8185 ..... 1298:-



Radialsågtillsats, blir med en cirkelsåg en mångsidigt användbar maskin för klyvning, kapning, gering, sågning av spår, tappar m.m. Cirkelsågen fästes enkelt på armen och kan låsas i ett flertal olika lägen 0-45° och höjas/sänkas med vev. Max sågbredd 550 mm, max höjjustering 100 mm. Mått arbetsbord 800x300x28 mm. Lev. komplett med underställ.  
30-7838 ..... 2798:-

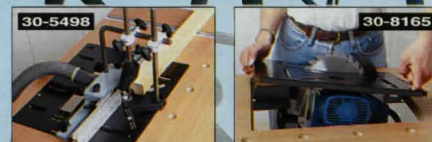

Arbetsbord Powerbase 1002 för handcirkelsåg (max 185 mm), sticksåg, handöverfräs m.m. Epoxylackerat metallstativ med 2 st hjul, 30 mm tjock skiva av melaminbelagd MDF board och löstagbar läggsplatta för enkel montering av maskinen. Lev. med strömbrytare (nödstopp-/nollsp-funktion), skruvstycke (150 mm spännv.), 4 spännhakar för festsättning av upp till 900 mm. långa arbetsstycken, genomskinlig skyddshuv, klyvlinjal/geringslinjal, strömbrytarklämma och påskjutare. Storlek 900x625 mm. höjd 840 mm.  
30-8164 ..... 1998:-

Extra läggsplatta 400x340 mm för 30-8164.  
30-8165 ..... 198:-

Extra läggsplatta till PB 1000, 410 x 250 mm. Flera maskiner kan monteras på olika plattor och enkelt skiftas.  
30-5496 ..... 249:-

Frästillsats. Skydd och anhåll ofoderligt för användning av handöverfräs.  
30-5498 ..... 649:-

30-5498 ..... 649:-



2 års  
garanti

SKIL

Hyvel SKIL 1512. Vändbart hårdmetallskär. Hyvelbredd 82 mm. Spåndjup 0-1,2 mm. Falsdjup 0-12 mm. Motor 230 V/520 W. Varvtal 15.000/min. Vikt 1,7 kg. **Levereras med falsanslag.**  
30-7860 ..... 789:-



Lamelrondell av zirkon med fiberarmerat nav.

Nr	Dim.mm.	Korn	Pris/st
30-7268	115x22	40	46:-
30-7269	115x22	60	46:-
30-7270	115x22	80	46:-
30-7271	115x22	120	46:-

Kapskivor för stål/järn.

Nr	Dim.mm.	Pris/st	Pris/10st
30-8438	115x1,6x22	15:-	120:-
30-8439	125x1,6x22	17:-	136:-
30-7256	115x2,5x22	13:-	104:-
30-7257	125x2,5x22	15:-	120:-
30-7258	180x2,5x22	17:-	136:-
30-7259	230x2,5x22	23:-	184:-

Kapskivor för sten/betong.

Nr	Dim.mm.	Pris/st	Pris/10st
30-7260	115x2,5x22	13:-	104:-
30-7261	125x2,5x22	15:-	120:-
30-7262	180x2,5x22	17:-	136:-
30-7263	230x2,5x22	23:-	184:-

Navrondeller för slipning av stål/järn.

Nr	Dim.mm.	Pris/st	Pris/10st
30-7252	115x6,4x22	20:-	160:-
30-7253	125x6,4x22	22:-	176:-



2 års  
garanti

SKIL

Hyvel Skil 1525 med vändbara hårdmetallstål. Hyvelbredd 82 mm. Spåndjup 0-2,5 mm. Falsdjup 0-24 mm. Motor 230V/750W varvtal 13000/min. Vikt 2,8 kg. **Levereras med sidoanläggning och falsanslag.**  
30-6963 ..... 1398:-  
30-6999 Spånsäck passande 1525 ..... 198:-



2 års  
garanti

BOSCH

Elhyvel BOSCH PHO 16-82. Elektroniskt balanserad kutter med vändbart hårdmetallskär. Spånkast omställbart till höger eller vänster. Stödfot för säker parkering. Hyvelbredd 82 mm. Spåndjup 0-1,6 mm. Falsdjup 0-8 mm. Motor 230 V/500 W. Varvtal 18.000 v/min. Vikt 2,2 kg. **Levereras med fals- och paralellanslag.**  
30-7520 ..... 1049:-



Hårdmetallstål 1 par 82 mm. Passar alla el-handhyvlar med 82 mm HM-vändskär.  
20-3523 ..... 89:-



Universal för kapning av sten, betong och tegel. Ger ett grövre snitt.

Nr	Dim.mm.	Pris
30-7272	115x7,0x22	129:-
30-7273	125x7,0x22	179:-
30-7274	180x7,0x22	379:-
30-7275	230x7,0x22	479:-

Turbo universal för kapning av sten, betong, tegel och marmor. Ger en fin snittyta.

Nr	Dim. mm.	Pris
30-7276	115x7,0x22	159:-
30-7277	125x7,0x22	198:-
30-7278	180x7,0x22	398:-
30-7279	230x7,0x22	498:-

Fine cut för kapning av kakel, klinker och keramik. Ger en mycket fin snittyta.

Nr	Dim. mm.	Pris
30-7280	115x5,0x22	98:-
30-7281	125x5,0x22	129:-
30-7282	180x5,0x22	279:-



Universalsnyckel för vinkelslip. Ena käften ledad för ut. Anpassning till hålavstånd.  
30-5616 ..... 39:-



2 års  
garanti

SKIL

Vinkelslipmaskin SKIL 9385, för 125 mm slipskivor (axelhål 22 mm). Med elektronik som ger mjukstart och konstant varvtal. Spindelspår för enkelt skivbyte. Tomgångsvarvtal 11.000 v/min. Effekt 850 W. Vikt 1,75 kg.  
30-8183 ..... 698:-

TOOL BOX "Super System" för alla 125 mm vinkelslipar. Klingorna måste monteras i "SUPER GUARD" för kunna användas.



"Super Guard" Semi. Ett heltäckande skydd som uppfyller alla gällande normer.  
30-8168 ..... 279:-



2 års  
garanti

BOSCH

Vinkelslip BOSCH GWS 10-125 C, för 125 mm slipskivor (axelhål 22 mm). Med reglerautomatik som ger konstant varvtal med högre slipeffekt och minskad slipskivförbrukning. Mjukt startförlopp - större säkerhet. Lågt växelhjul för god åtkomlighet. Spindelspår för bekvämt och säkert slipskivbyte. Tomgångsvarvtal 11000 v/min. Ineffekt 1020 W. Vikt 1,75 kg.  
30-5220 ..... 1198:-



"Super Steel" Semi. Hårdmetallklinga med extremt goda egenskaper för kapning av stål, plast, trä m.m. Friktionskoppling ger säker gång utan hugg.  
30-8170 ..... 349:-

"Super Cut" Semi. Kapar, fräser och sågar i mjukt trä. Friktionskoppling ger säker gång utan hugg.  
30-8169 ..... 239:-



2 års  
garanti

BLACK & DECKER

Vinkelslip B&D KG 85 med ny ergonomisk design. Lågt växelhjul, smalt gummiklätt handtag och sidohandtaget justerbart i 3 positioner. 125 mm skivdiameter, spindelspår för enkelt skivbyte. Obelastat varvtal 10.000 v/min. Effekt 850 W. Vikt 1,9 kg.  
30-7926 ..... 699:-



40-5536

40-5535

Kapstativ för vinkelslipmaskiner. Ger ett exakt snitt i önskad vinkel 45-90°. Anhåll med snabbblåsning medföljer. Levereras omonterat. Vinkelslip ingår ej.

40-5535 För maskiner med 100-125 mm skiva 229:-  
40-5536 För maskiner med 180-230 mm skiva 339:-



**Bandslipmaskin SKIL 1200** med automatisk bandcentrering. Fronthandtag för maximal kontroll. Slipyta 76 x 130 mm. Band 75 x 457 mm. Bandhastighet obelastad 200 m/min. Effekt 600 W. Levereras med dammsäck och slipram. Vikt 2,8 kg. 30-3646 ..... 898:--

2 års garanti

2 års garanti

**Excenterslipmaskin SKIL 7435.** Excenterrörelse plus rotation ger finaste slipresultat och största avverkning. Dammsugning genom papperet. Slipplatta med kardborrefäste diam. 125 mm. Bromsad slipplatta (sänker varvtalet i tomgångsläge). Steglöst ställbart varvtal 7.000-12.000 v/min. Motor 230V/310W. Vikt 1,8 kg. Lev. med dammpåse. 30-5310 ..... 698:--



2 års garanti

**Bandslip BOSCH PBS 75 AE.** Slipyta 75x130 mm. Slipband 75x533 mm. Steglöst reglerbar bandhastighet 200-300 m/min. Motor 230 V/710 W in. Vikt 3,2 kg. Levereras med dammsäck samt ett slipband grovlek 80. 40-2961 ..... 1898:--

Microfilter till ny modell av PBS 75. 30-7836 ..... 57:--



2 års garanti

**Excenterslipmaskin BOSCH PEX 420AE.** Excenterrörelse plus rotation ger finaste slipresultat och största avverkning. Tystgående och vibrationsfri. Kardborrefäste för snabbt pappersbyte. **Styrellektronik** med inställbart varvtal och sänkt tomgångsvarvtal (minskar risken för sliprosor vid start på trä). Sliprörelser 9.000-26.000 v/min. Slipplatta diam. 150 mm, effekt 420 W. Lev. med Micro Filter System. 30-7889 ..... 1298:--

Microfilter för nya typer av PEX, PSS. 30-7866 ..... 59:--  
Dampmpåsar för PEX 12AE och PEX 15AE. Sats med 3 st. 30-4994 ..... 43:--



**Maskinlåda** för el-handverktyg. Utvändigt 2 löstagbara askar varav en har borrhållare med plats för 13 borrar. Invändigt en löstagbar fackindeld förvaringslåda (mått 425 x 285 x 47 mm) med lock, 3 mindre förvaringsfack samt resårhållare för maskiner. Mått 385x465x200 mm. 31-109 ..... 179:--

**BLACK & DECKER**

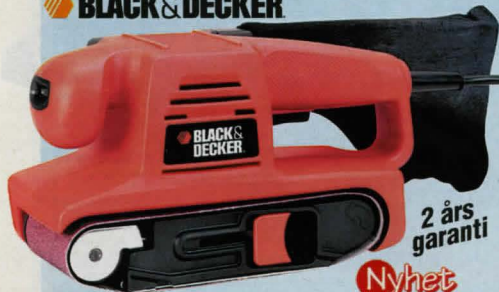

2 års garanti

Nyhet

**Bandslipmaskin B&D KA 85 EK "Firestorm".** Slipyta 75x130 mm. Slipband 75x457 mm. Steglöst reglerbar bandhastighet 80-200 m/min. Effekt 600 W. Levereras med dammsäck och slipram i väska. 30-8390 ..... 1299:--



**Hörnslip B&D KA 510** Slipplatta med kardborrefäste (passande papper 30-7332). Anslutning för dammutsug. Effekt 180 W, varvtal obelastad 7000 v/min. Vikt 1,6 kg. 30-6981 ..... 449:--

**BLACK & DECKER**

Nyhet

2 års garanti



**Bandfil B&D KA 293 G "Powerfile".** Ett smidigt hjälpmedel för sliparbeten på svåråtkomliga ställen. Elektronisk reglering av bandhastigheten 1100 - 1500 m/min. Inneffekt 350 W. Inbyggd dammutsugning med löstagbar dammpåse. Band 454 x 13, 454 x 6 mm. Levereras i väska med 13 mm rak arm, 13 mm böjd arm, 6 mm rak arm samt 5 st 13 mm och 5 st 6 mm slipband. 30-8376 ..... 999:--



2 års garanti

**Multislip KA 225 EK "Firestorm"** Mångsidig slipmaskin för excenter-, plan- och detaljslipning. Effekt 155 W, variabel hastighet och ABS-bromssystem för att undvika slipmärken. Justerbart stödhandtag och effektivt dammutsug med dammpåse. Rund slipplatta (diam. 125 mm) och "strykjärns-platta" ingår. Kardborrefäste för snabba slippappersbyten. Vikt 1,7 kg. Levereras i förvaringslåda. 30-8279 ..... 849:--

**Hörnslip BOSCH PDA 180.** En kraftig maskin för arbeten där andra slipmaskiner inte kommit åt. Varvtal 18400 v/min. Vridbar slipplatta med kardborrefäste för snabbt pappersbyte. Anslutning för spånsugning. Effekt 180 W. Vikt 1,1 kg. 30-8406 ..... 649:--



**Kombislip Skil "Fox".** Planslipmaskin med lättmonterad hörn-/detaljslipplatta. Dammutsug genom slipplattan. Slipplatta 93x185 mm, hörnslip 93 mm med kardborrefäste. Effekt 200 W. Levereras med dammupsamlare och 3 slippapper av vardera typ (30-7890, 30-7332). 30-8182 ..... 499:--

Slipark "Fox" med kardborrefäste. Korn 60, 120 och 180. Ange korn. 6st/tp. 30-8436 ..... 64:--

Hörnslipark Fox med kardborrefäste. Sortiment med korn 60, 120 och 180. 6st/tp. 30-8435 ..... 64:--



2 års garanti

**Slipmaskin B&D Mouse** som förutom traditionell slipning klarar av: detaljslipning med förlängd nos, plast/metalpolering med polerdyna, polering/rengöring med stålull av bl.a. torkad färg på fönster, rostborttagning med slipull typ Scotch-Brite. Motor 230 V. Kompakt ergonomisk design. 11000 v/min. Levereras i förvaringsväska med 25 tillbehör. 30-7473 ..... 669:--

## Hårdmetallfräsar med 12 mm skaft för kraftiga handöverfräsar

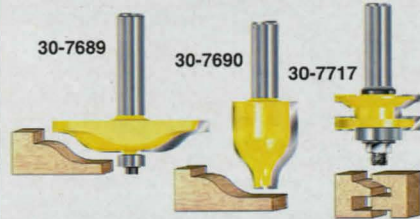

**Frisräs för fräsning av t.ex. dörrspeglar.**  
Frisräs Horisontell med kullager. Diam 76,2 mm, frisbredd 31,75 mm, max fräsdjup 15,9 mm.

- 30-7689 ..... 598:-  
Frisräs vertikal. Diam. 31,8 mm, max frisdjup 15,9 mm fräsdjup 41,28 mm.  
30-7690 ..... 489:-  
Profil-Motprofilfräs med kullager för fräsning av t.ex. ramar till spegeldörrar. Diam. 41 mm, fräsdjup 9,5 mm, för material-tjocklek 16 - 22 mm.  
30-7717 ..... 598:-

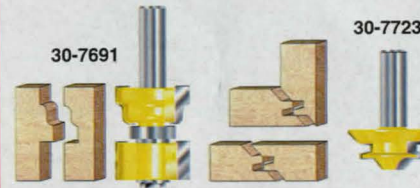

**Fönsterspröjsfräs med kullager** Diam. 34,9 mm, höjd 44,45 mm, skärdjup 11,22 mm.

- 30-7691 ..... 798:-  
Hörnförbindningsfräs Diam 69,85 mm höjd 30,1 mm.  
30-7723 ..... 749:-

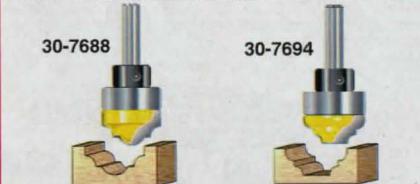

**Profilfräs med kullager för fräsning av t.ex. "falsa spegeldörrar".** En mall läggs på skivan som anslag för fräsens kullager. Diam. 35 mm, höjd 14,28 mm.

- 30-7688 Profilfräs med rundat bottenskar ..... 498:-  
30-7694 Profilfräs med rakt bottenskar ..... 498:-



**Fingerskarvfräs med kullager.** För fräsning av skarvar i möbel och inredningsdetaljer, både i längsträ och ändträ. Fräsens unika konstruktion gör det möjligt att fräsa skarvar från minimumtjocklek 11 mm till maximumtjocklek 35 mm, 12 mm skaft.

- 30-7716 ..... 998:-

## DurQ Nyhet

**Handöverfräs DurQ TRA 001.** Profmsmaskin med hög effekt 2000 W, elektronisk varvtalsreglering med mjukstart 8000 - 20000 v/min. Smidigt handhavande med verktygsbyte under bord och automatiskt spindellås. Hög och sänkning med vridratt eller glidskena, ratt för finjustering av fräsdjup, 3 djupstopp med inställningsskala. Inbyggt skydd med spånutsugning. Lev. med 6, 8 och 12 mm spånhylsor, extra basplatta 190 x 300 mm med sidoan-slag och cirkelfräs-an-ordning samt nyckel. Vikt 6,1 kg.



2 års garanti

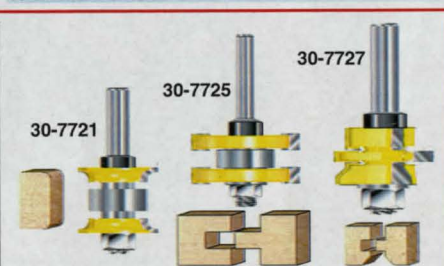

**Avrundningsfräs med kullager.** För samtidig fräsning av båda kanterna på material med tjocklek 9,52-28,6 mm

- 30-7721 ..... 698:-

**Not/spontfräs med kullager.** Diam 41 mm för material upp till 19 mm

- 30-7725 ..... 549:-

**Panelfräs för material tjocklek 12,7-19 mm.** Diam. 45,24 mm

- 30-7727 ..... 798:-



**Profilfräsar med kullager, genom att använda olika delar av fräsen kan en mängd olika profiler erhållas.**

**Universalprofilfräs.** Diam. 31,8 mm, höjd 25,4 mm

- 30-7718 ..... 679:-

**Listfräs för fräsning av tak- golvlist, dörr, fönsterfoder mm.** Diam. 26,99 mm, höjd 41,28 mm.

- 30-7720 ..... 489:-

**Profilfräs.** Diam. 31,8 mm, höjd 25,4 mm.

- 30-7722 ..... 469:-

## Hårdmetallfräsar med 8 mm skaft. Mått i mm.



**Treskärig V-notfräs** lämplig för gravering m.m. Diam. 15 mm, max. fräsdjup 13 mm.

- 30-7704 ..... 498:-



**Profilfräs för fräsning av t.ex. falska spegeldörrar.** Diam. 19 mm, höjd 13 mm.

- 30-7705 ..... 298:-



**Upphängningshållfräs (nyckelhållfräs).** Diam. 9,5 / 4,76 mm.

- 30-7692 ..... 139:-



**Falsfräset** för fräsning av falsar med djup 4,8 / 7,9 / 9,5 / 11,1 / 12,7 mm. Innehåller: falsfräs med 5 olika kullager.

- 30-7846 ..... 398:-



**Spånhylsa för anpassning av 6 mm fräs till maskin avsedd för 8 mm.**

- 30-7728 ..... 49:-



**Handöverfräs, POF 800 ACE,** fräser med stor precision. **Konstantelektronik med varvtalsförval.** Ryckfri mjukstart. Fininställning av arbetsdjupet (även under gång). Spindelåslås för snabba fräsbyten. Maximal spindelrörelse 50 mm, anslutning till spånutsugning. Obelastat varvtal 12-24.000 v/min, effekt 800 W. Lev. med 8 mm spånhylsa, parallell-an-slag, kopierhylsa, spån-ut-sug och nyckel. Vikt: 3,7 kg.

- 30-4778 ..... 2898:-

**Handöverfräs SKIL 1835.** Kraftig maskin med spindellås för snabbt fräsbyte. Vridbart anslag för förinställning av tre olika fräsdjup. Tomgångsvarv 25.000 v/min. Ineffekt 800 W. Vikt 3,2 kg. Lev. med spånhylsor för 6 och 8 mm skaft, sido-an-slag, nycklar samt dammsuga-dapter.

- 40-4192 ..... 1795:-

## BLACK & DECKER

**Handöverfräs B&D KW 850 E.** Kraftig motor 1100 W, varvtal obelastad 8.000-30.000 v/min. Maximal fräsdjupsjustering 55 mm med 3 förinställbara fräsdjup. Spindellås för enkelt verktygsbyte. Nedåtriktad luftström blåser bort spån. Lev. i förvaringslåda med spånhylsa 6 mm, 8 mm, 1/4", parallell-an-slag, styrhylsa, adapter för spån-sugning, kopierulle samt centrumpinne.

- 30-8374 ..... 1079:-



Nyhet

2 års garanti

**Sinkningsställsats** ger med en överhandsfräs absolut passning vid tillverkning av skåp, lådor m.m. Både sinkar och tappar fräses i ett enda moment. Excenteråslås av arbetsstyckena. Max arbetsbredd: 275 mm, tjocklek: 8-32 mm. Sinknings-kam av aluminium, delning 1/2" medföljer.

- 30-4751 ..... 1298:-

**Sinkfräs i Hårdmetall** med 1/2" kullager. Skaft för 8 mm.

- 20-4793 ..... 298:-

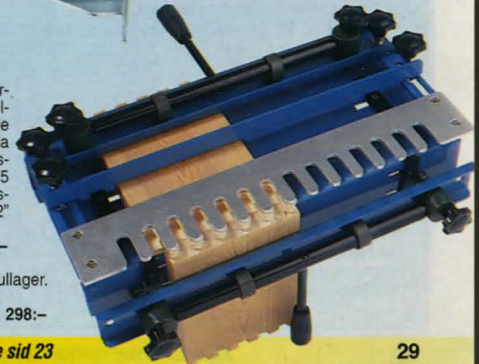



**598:-**

Frässats med 14 st hårdmetallfräsar i trälåda, 8 mm skaft. Innehåller: notfräs 8, 16, 20 mm, hålkälsfräs, zinkfräs, v-notfräs. Följande med kullager: kantfräs, falsfräs, fasträs, avrundningsfräs r=6 mm, r=10 mm, hålkälsfräs r=6 mm, r=10 mm och profilfräs.

30-7756 ..... 598:-

**1498:-**

Frässats med 30 st hårdmetallfräsar i trälåda, 8 mm skaft. Innehåller: 9 st notfräsar 5-20 mm, zinkfräs, 2 st v-notfräsar, 3 st hålkälsfräsar, kantfräs med kullager, 2 st fasträsar med kullager, falsfräs med kullager, 2 st hålkälsfräsar med kullager, 4 st avrundningsfräsar med kullager och 5 st profilfräsar med kullager.

30-7757 ..... 1498:-

**Hårdmetallfräsar med 8 mm skaft. Mått i mm.**

Notfräs.				V-notfräs 90°.			
Nr	Diam	Höjd	Pr/st	Nr	Diam	Höjd	Pr/st
30-7695	6	20	89:-	30-7701	12,7	8	129:-
30-7696	10	20	98:-				
30-7697	12	25	105:-				
30-7698	16	25	129:-				

Zinkfräs.				Hålkälsfräs.			
Nr	Diam	Vinkel	Pr/st	Nr	Diam	Höjd	Pr/st
30-7700	12,7	14°	109:-	30-7702	6	6	109:-
				30-7703	12	9,5	129:-

Frässats med 6 st hårdmetallfräsar: 2 notfräsar, v-notfräs, hålkälsfräs, avrundningsfräs med kullager, kantfräs med kullager. 8 mm skaft. Levereras i trälåda.

30-7754 ..... 298:-

Frässats med 6 st notfräsar 6, 8, 10, 12, 16 och 20 mm. 8 mm skaft. Levereras i trälåda.

30-7755 ..... 279:-

**Hårdmetallfräsar med 8 mm skaft och styrkullager. Mått i mm.**

Kantfräs.				Hålkälsfräs.			
Nr	Diam.	Höjd	Pr/st	Nr	Diam.	Höjd	Pr/st
30-7693	6	19	149:-	30-7712	22,3	9,5	198:-
30-7699	12,7	25,4	189:-	30-7713	28,5	12,7	229:-

Falsfräs 90°.				Avrundningsfräs.			
Nr	Höjd	Falsdij.	Pr/st	Nr	Diam.	Höjd	Pr/st
30-7714	12,7	9,5	239:-	30-7706	19,1	9,5	179:-
				30-7707	22,2	13,5	198:-
				30-7708	28,6	17	249:-

Falsfräs 45°.				Profilfräs.			
Nr	Diam	Höjd	Pr/st	Nr	Diam.	Höjd	Pr/st
30-7715	32	12,2	239:-	30-7709	19,1	9,5	189:-
				30-7710	25,3	12,7	229:-
				30-7711	31,7	16	269:-

**compa**

Kombinationssåg för geringsågning, kapning, klyvning m.m. Bord och stativ av aluminium. Uttag för spånutsugning. Stabil steglös inställning av sågvinkeln 45°-135°. Sågen kan även lutas 0-45°. Max. virkesdimension vid 90° 140x50 mm och vid 45° 90x50 mm. Max såghöjd vid användning av sågbordet 35 mm. Motor 230 V/0,9 kW, tomgångsvarvtal 2890 v/min. Storlek: totalt 510x480x370 mm, sågbord 387x275 mm. Vikt 17,3 kg. Levereras med hårdmetallklinga diam. 250/20 mm.

30-6873 ..... 3995:-

**DurQ**

Kap & geringsåg med stativ och hus av pressgjuten aluminium. Heltäckande klingskydd som automatiskt dras in vid sågning. Spindelås för enkelt klingsbyte. Steglös inställning av geringsvinkeln 45° - 135°, med fasta lägen för 0°, 22,5° och 45°. Sågklingan kan även lutas steglöst 0 - 45°. Max virkes dim. vid 90° 66 x 146 mm, vid 45° 66 x 110 mm, vid samtidig gering 45° och lutning 45° 45 x 110 mm. Motor 230 V / 1650 W, varvtal 5000 v/min. Levereras med hårdmetallklinga 254/16 mm 36 tänder, bordsförlängare med ändstopp, fastspänningstving och spånåse. Vikt 10,7 kg.

30-7360 ..... 2998:-

Hårdmetallklinga 36 tänder diam 254 mm, hål 16 mm.

30-6753 ..... 298:-

**Nyhet**

Bordscirkelsåg med ställbar klinga 0-45°. Lev. med hårdmetallklinga 205/16 mm. Såghöjd 45 mm. Uttag för spånåse. Motor 230 V/720 W, 2950 v/min. Levereras med klyvanhåll och 45° geringsanslag samt påskjutare.

30-8359 ..... 998:-

**Nyhet**

Bordscirkelsåg för precisionsarbeten. Rejlätt bord av aluminium som med två bordsförlängare ger arbetsyta 660x855 mm. Arbetshöjd 900 mm, såghöjd 0-58 mm. Klingan ställbar 0-45°. Induktionsmotor 230 V/1,1 kW med broms. Varvtal obelastad 2950 v/min. Levereras med 0-spänningsbrytare, hårdmetallklinga 250/16 mm, klyvanhåll, geringsanshåll, stativ samt påskjutare. Anslutning till spånåse.

30-8360 ..... 2989:-

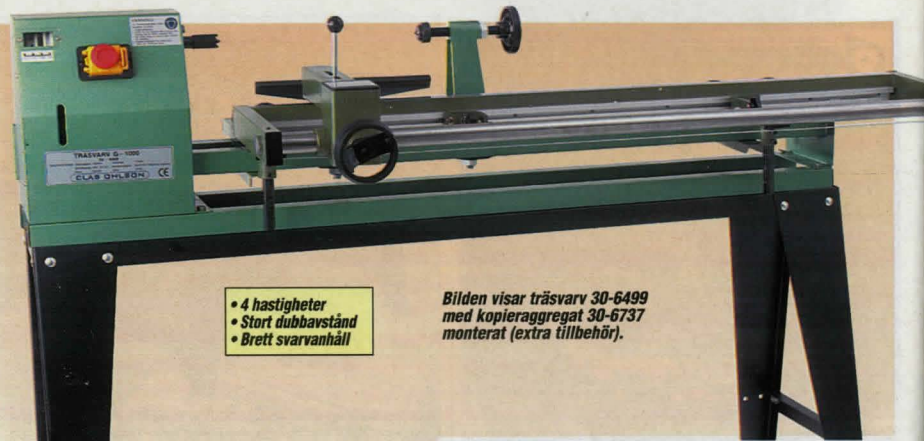

- 4 hastigheter
- Stort dubbavstånd
- Brett svarvanhåll

Bilden visar träsvarv 30-6499 med kopieraggregat 30-6737 monterat (extra tillbehör).

**Träsvarv 1000.** En stabil helsvetsad konstruktion. Spindel-hastighet 850-2510 v/min. Dubbhöjd 175 mm, dubbavstånd 1000 mm. Spindelgånga UNC 3/4"x10. Motor 230 V/370 W. Strömbrytare med inbyggd 0-spänningsbrytare. Lev. med planskiva, drivdubb, roterande dubb samt anhåll.

30-6499 ..... 1398:-

Stativ för träsvarv 30-6499.

30-8354 ..... 349:-

**Kopieraggregat** för svarvar med dubbhöjd 145 - 215 mm. Fyra fästpunkter med avstånd 620 - 900 mm möjliggör montering på de flesta svarvar. Kan användas både vid kopiering från tidigare arbetsstycke (master) och mall. Tillverkat av stål med slipade glidytor, bussningar av självsmörjande material och kullagrad styrpinne. Längdmatning max 1000 mm, tvärmatning utan omställning max 60 mm. Max masterdiameter 95 mm. Levereras med V-format skärstål och fästen för montering på svarv.

30-6737 ..... 2198:-

**Skärstål** V-form. Diam. 8 mm. Skärstål ringform. Diam. 10 mm.

20-3052 ..... 169:- 20-3053 ..... 198:-



**Svarvjärnssats** av HSS med skaft av ask. Lockbettel 5 mm, svarvmejsel rund egg 20 mm, sned egg 28 mm, svarvskölp 11 mm, 13 mm, 25 mm. Längd 435-575 mm. Förp. i kraftig förvaringslåda.

30-7939 ..... 898:-



**Proffs-klinga** med 3 slitsar f.o.m. 150 mm. Lämplig för klyvning och kapning av alla typer av trämaterial. Avsedd för yrkesmässig användning. Skärbredd 2,6 mm. t.o.m. 184 mm diam. däröver 2,8 mm. Kan omslipas 10-20 ggr. BD=Black&Decker, BO=Bosch, FE=Festo, HI=Hitachi, MA=Makita, ME=Metabo, SK=Skil. Mått i mm.

Nr.	Diam.	Axelhål	Passar	Tandantal	Pris
30-5165	125	20+16+13	BD,BO,SK	16	179:-
30-4076	140	20+16+13	AEG,BD,BO,MA	30	219:-
30-4077	150	20+16	BO,Elu,ME,SK	30	219:-
30-4078	156	13	BD	36	239:-
30-8157	160	20+16	AEG,BO,HI	40	239:-
30-5166	165	30+28,6+20	BD,HI,ME	30	249:-
30-5167	165	20+16	ME,SK	30	249:-
30-4081	170	30	BO,Elu,FE	30	249:-
30-8158	180	30+20	BO,Elu,ME	40	249:-
30-4084	184	30+28,6	BD,HI,MA	40	249:-
30-4083	184	16	BD,SK	40	249:-
30-4085	190	30	BO,Elu,HI,SK	40	269:-
30-5168	190	20+16	BO,ME,SK	40	269:-
30-5169	200	30+25	AEG,BO,MA	40	269:-
30-4089	210	35+30	AEG,BD,BO	40	289:-
30-5170	210	30+25+16	BD,BO,HI,SK	40	289:-
30-8167	216	30+20	Elu,30-7231	50	329:-
30-4995	230	30+25+16	BD,BO,Elu,SK	40	329:-
30-4090	235	35+30	BO,HI,SK	40	329:-

**Snickerimaskinklinga** lämplig för både klyvning och kapning. OBS! 30-5197 har negativ tandning, avsedd för radialsåg. Mått i mm.

Nr.	Diam.	Axelhål	Tandantal	Skärbredd	Pris
30-5197	216	30	Neg. 48	3,0	439:-
30-5198	250	30	48	2,8	598:-
30-5199	250	30	60	2,8	629:-
30-5200	300	30	60	2,8	649:-

**Byggsågklingor.**

Nr.	Diam.	Axelhål	Tandantal	Skärbredd	Pris
30-4359	315	30	30	3,2	389:-
40-3317	350	30	36	3,5	459:-
40-3318	400	30	40	3,5	498:-



- Enkelt att byta varvtal
- Stativ
- Brett svarvanhåll

**Träsvarv med vridbart spindelhus.** Kraftig modell med planslipad bädd av gjutjärn och stativ av stålplåt. Mekanisk variator med steglös inställning av varvtalet 500-2000 v/min. Motor 230 V/550 W. Spindelhuset roterbar 360°, låsbart i fyra positioner för svarvning av ämnen med stor diameter. Försedd med 0-spänningsbrytare. Dubbvastånd 860 mm, dubbhöjd över bädd 150 mm. Totala mått: 1520x450x1110 mm. Vikt 80 kg. Levereras med drivdubb (MK2), planskiva (UNF 1"x12), anhåll med förlängningsarm, roterande motdubb (MK2) och utstötare för demontering av dubbar.

30-7905 ..... 3395:-



**Svarvchuck Kombi** för träsvarvning. Spindelgånga M33 x 3,5. Universalmodell som med utbytbara insatser uppfyller de flesta behov. Tillverkad av stål. Levereras i trälåda med bruksanvisning.

30-7600 ..... 1198:-

**Fyrbackschuck** lämplig för träsvarvning. Diam. 130 mm, med vändbara backar. Utv. spännvidd 12-98 mm, inv.spännvidd 83-114 mm. Spindelgånga M33 x 3,5.

30-7902 ..... 798:-

**Trebackschuck.** Utv. spännvidd 35-100 mm, inv. spännvidd 79-112 mm. För övrigt lika ovan.

30-7811 ..... 798:-



**Skruvpatron** med spindelgånga M33 x 3,5.

30-7808 ..... 119:-



**Backskiva** diam. 150 mm med fyra individuellt vändbara och inställbara backar.

Spännvidd inv. 110-155 mm, utv. 18-125 mm. Spindelgånga M33 x 3,5.

30-7903 ..... 398:-



**Skälchuck** 4-backig. Spännvidd inv. 50-77 mm, utv 38-65 mm. Inspänningsdjup 18 mm. Levereras med spännpatron. Spindelgånga M33 x 3,5.

30-7810 ..... 798:-

**Adapters** för anpassning av chucker med gånga M33 x 3,5 till de flesta spindelgångor.

30-7897 M24x3 49:-

30-7898 M18x2,5 49:-

30-7899 1"x12 49:-

30-7900 3/4"x10 49:-



**Anslag** för skålsvarvning. Tillv. av ståljutgods, längd 250 mm. Axeltapp diam. 25 mm.

30-7809 ..... 98:-



**269:-**

Svarvjärnssats med 5 järn av kolstål med träskaft. Längd ca. 28 cm.  
30-7799 ..... 269:-



Svarvjärn av kolstål med skaft av brunbetsad björk. Längd ca 40 cm.

Svarvjärnssats med 5 järn. Lockbettel 3 mm, Svarvmejsel 12 mm / 20 mm och Svarvskölp 12 mm / 20 mm.

30-2728 ..... 698:-

Svarvjärnssats med 5 järn. Lockbettel 3 mm, Svarvskölp 20 mm, Svarvmejsel 20 mm, Innerstål 22 mm och kulstål 18 mm.

30-2729 ..... 798:-

Svarvjärnssats med 3 järn. Lockbettel 3 mm, Svarvskölp 12 mm och svarvmejsel 12 mm.

30-6458 ..... 398:-



Svarvögla av HSS för invändig svarvning. Längd 450 mm.

Nr	Dim.mm	Pris
20-2996-16	16	389:-
20-2996-20	20	419:-
20-2996-25	25	429:-

Tappstål, för svarvning av flera likadana tappar (8-35 mm). Längd 310 mm.  
20-2999 ..... 289:-

## Bandsågblad

Bandsågblad för trä, tandspetshärdade. Svensk tillverkning. 4 tänder/tum. Alla mått i mm.

Nr	Längd	Bredd	Tjocklek	Pris
30-5484-6	1350	6	0,36	88:-
30-5484-10	1350	10	0,36	88:-
30-1079-6	1430	6	0,36	90:-
30-1079-10	1430	10	0,36	90:-
30-5485-6	1510	6	0,36	91:-
30-5485-10	1510	10	0,36	91:-
30-7842-6	1710	6	0,36	95:-
30-7842-10	1710	10	0,36	95:-
30-2966-6	1783	6	0,36	97:-
30-2966-10	1783	10	0,36	97:-
30-6111	1840	6	0,36	99:-
30-6110	1840	10	0,36	99:-
30-1082-6	1874	6	0,36	100:-
30-1082-10	1874	10	0,36	100:-
30-1082-15	1874	15	0,36	118:-
30-1080-6	2000	6	0,36	101:-
30-1080-10	2000	10	0,36	101:-
30-1080-15	2000	15	0,36	121:-
30-1078-6	2100	6	0,36	104:-
30-1078-10	2100	10	0,36	104:-
30-1078-15	2100	15	0,36	125:-
30-2499-6	2170	6	0,36	106:-
30-2499-10	2170	10	0,36	106:-
30-2499-15	2170	15	0,36	127:-
30-7208-6	2240	6	0,36	107:-
30-7208-10	2240	10	0,36	107:-
30-7208-15	2240	15	0,36	129:-
30-1081-6	2358	6	0,36	110:-
30-1081-10	2358	10	0,36	110:-
30-1081-15	2358	15	0,36	133:-
30-3778-10	2384	10	0,36	110:-
30-4182-6	2440	6	0,63	112:-
30-4182-10	2440	10	0,63	112:-
30-4182-15	2440	15	0,63	137:-
30-7840-6	2490	6	0,63	114:-
30-7840-10	2490	10	0,63	114:-
30-7840-15	2490	15	0,63	139:-
30-5486-10	3090	10	0,63	121:-
30-5487-10	3410	10	0,63	131:-

Bandsågblad universal. För metall men även för trä. Tandspetshärdade, 14 tänder/tum. Alla mått i mm.

Nr	Längd	Bredd	Tjocklek	Pris
30-69	1430	6	0,36	90:-
30-7843	1710	6	0,36	95:-
30-3427	1783	6	0,36	97:-
30-6109	1840	6	0,36	99:-
30-472	1874	6	0,36	100:-
30-3428	2000	6	0,36	101:-
30-3429	2100	6	0,36	104:-
30-3430	2170	6	0,36	106:-
30-7209	2240	6	0,36	107:-
30-3431	2358	6	0,36	110:-
30-3821	2384	6	0,36	110:-
30-4292	2440	6	0,63	111:-
30-7841	2490	6	0,63	114:-

Bandsågar i kraftig och stabil stålkonstruktion med gjutjärnsbord ställbart 0-45°. Kullagrade hjul. Dubbla blad-ledare med kullager som stödullar. Uttag för spånsug. Motor 1-fas 230 V, med strömbrytare/0-spänningsutlösare.  
30-7802 har två bladshastigheter: -låg för hårt trä, plaster och icke järnhaltiga metaller, -hög för övriga träslag.



• Kraftig motor  
• 4-sidigt bladskydd  
• Benställning ingår

**5698:-**

Bandsåg 14". Bord 400x550 mm, hjul diam. 355 mm. Bladhastighet 440/900 m/min. Uttag för spånsug. 100 mm. Sågens totala höjd inkl. golvstativ 1710 mm, höjd till bord 1020 mm. Avstånd sågblad-stativ 345 mm. Såghöjd max. 180 mm. Sågbladets längd 2490 mm. Vikt 88 kg. Effekt 1000 W. Levereras med klyvlinjal med ställbart aluminiumslag, geringslinjal samt golvstativ.

30-7802 ..... 5698:-  
Stativ med höj/sänkbara hjul för enkel förflyttning av maskinen.

30-8205 Passar bandsåg 30-6872 ..... 398:-  
30-8206 Passar bandsåg 30-7802 ..... 498:-

Stativ med höj/sänkbara hjul för enkel förflyttning av maskiner. Ställbart mått för att anpassa till befintligt golvstativ min 279x279 mm, max 894x894 mm alt. 1295x482 mm. Max belastning 150 kg.

30-8081 .... 598:-

**1998:-**



Golvstativ ingår ej

Bandsåg 10". Bord 295x295 mm, hjul diam. 255 mm. Bladhastigheter 700 m/min. Uttag för spånsug diam. 60 mm. Sågens totala höjd 800 mm, höjd till bord 375 mm. Avstånd sågblad-stativ 245 mm. Såghöjd max. 80 mm. Sågbladets längd 1700 mm. Vikt 25 kg. Effekt 350 W. Levereras med klyv- och geringslinjal.

30-7801 ..... 1998:-  
Golvstativ till 30-7801 höjd 69 cm.  
30-7941 ..... 329:-



Bandsåg med tre hjul för största möjliga sågdjup. Ram av vridstiv stålprofil. Stabilt sågbord, ställbart 0-45°. Kullagrade hjul diam. 165 mm. Dubbla bladledare med kullager som stödullar. Tre bladshastigheter: 120 m/min för metall, 750 m/min för trä/plast, 1200 m/min för bandslipning. Uttag för spånsug diam 32 mm. Sågens totala höjd är 650 mm, bredd 750 mm. Bordets storlek 400x400 mm. Avstånd sågblad - stativ 360 mm. Såghöjd max 145 mm. Sågbladets längd 1783 mm. Levereras med: motor 230 V / 0,25 kW samt strömbrytare med 0-spänningsbrytare. Klyvlinjal, geringslinjal, cirkelsågningslinjal, profilsliptillsats, planskiva (diam 150 mm) med ställbart anhåll. Vikt 23 kg.

40-5577 ..... 3898:-  
Reservslipband till 40-5577 och 40-3175. 3 st/tp.  
20-3436 ..... 69:-



Från **7498:-**

30-7803, 1-fas  
30-8220, 3-fas

Hjulstativ 30-8207  
ingår ej



**Rikt o Planhyvel.** En robust maskin med individuellt ställbara bord som möjliggör perfekt limfog. Hyvlingsbredd max. 260 mm. Spantjocklek 0-3 mm. Max. höjd vid planhyvling 155 mm. Mått bord 260x1000 resp. 250x400 mm. Inmatningsbordet bekvämt höj- och sänkbart. Automatisk matning vid planhyvling. Inmatningshastighet 5 m/min. Anslag ställbart 0-45°. Motor 1-fas 230 V, 2,2 kW (3 hk) ineffekt. Varvtal kutter 6.500 v/min. Höjd med golvstativ 860 mm. Vikt 60 kg. Lev. med dubbelslipade vändskär, utsugningsstos diam. 100 mm, golvstativ samt verktyg.

- 30-7803 ..... 7498:-
- Rikt o Planhyvel,** lika 30-7803 men med motor 3-fas 400 V, 2,2 kW.
- 30-8220 ..... **7698:-**
- Vändskär av HSS. Pris per par.
- 30-7839 ..... 129:-
- Stativ med höj/sänkbara hjul för enkel förflyttning av Rikt-& Planhyvel.
- 30-8207 ..... 469:-



**Durq**

**Planhyvel.** Fyrepelarsupphängning av kuttern med låsning och vändbara HSS stål. Stora fällbara in-/utmatningsbord (675 mm) ger bra materialstöd. Automatisk in-/matning 8 m/min. Motor 230V/1,8kW. Obelastad hastighet kutter 8000 v/min. Största hyvelbredd 317 mm, max. tjocklek 152 mm, max spantjocklek 3,2 mm. Mått 673x482x508 mm, vikt 29,5 kg.

30-7806 ..... 5695:-

30-7813 Kutterstål till 30-7806. Pris/par ..... 398:-

**Kutterstål** av HSS-stål för stationära maskiner.

Nr	Passar	Pris / par
30-3525-1	Emco 2000, Inca-Automat, 40-4140. ....	459:-
30-3525-7	Scheppach HM. ....	389:-
30-5724	DW 1161/63 ..... 398:-	
30-7046	DW 733 ..... 529:-	



• Ställbart bord  
• Spånblåsning

**Kontursåg** kraftig gjuten konstruktion. Bord 375 x 200 mm, lutbart 0 - 45°. Inbyggd spånblåsning. Max säghöjd 50 mm, max såg djup 400 mm. Blad med stift 125 mm, hållare för blad utan stift medföljer. Bladets hastighet 1400 slag/min. Motor 230 V / 90 W. Storlek 540 x 265 x 200 mm, vikt 20 kg.

- 30-6512 ..... 898:-
- Reservblad** för kontursåg 40-4960, 30-6512 och 40-3558. 5 st per förpackning.
- 20-4321 ..... 49:-
- Lövsågbladsats** med 24 st specialtandade blad lämplig till kontursåg (monteras i bladhållare).
- 30-7031 ..... 79:-



Radialbormaskin

lika 30-7584 men golvmmodell. Totalhöjd 1650 mm.

30-7906 ..... 2695:-

**Radialbormaskin.** Stabil konstruktion speciellt lämplig för träbearbetning. Huvudet är skjutbart 320 mm och kan vinklas 45° medurs och 90° moturs. Bordet kan vridas runt pelaren och vinklas 45°. Bordsstorlek 230x217 mm. Nyckelchuck 3-16 mm. Avstånd pelare-spindelcentrum 95-415 mm, spindelrörelse 80 mm. Avstånd chuck-grundplatta 450 mm. Spindelvarvtal omställbart med kilrem i 5 hastigheter 460-2890 v/min. Motor 230 V/370 W. Totalhöjd 790 mm. Vikt 37 kg.

30-7584 ..... 2389:-



**1398:-**

• Enkelt att byta och justera band  
• Stort och justerbart slibbord

**Bandslipmaskin** med 150 mm sliptallrik. Kraftig modell med gjuten ram. Bandaggregatet ställbart för både horisontell- och vertikal slibning. Slipband 100 x 910 mm, bandhastighet 10 m/sek. Motor 230 V / 440 W med nollspänningsutlösare. Levereras med ställbart slibbord (158 x 225 mm) och anhall (0-45°). Mått 440 x 200 x 240 mm.

- 30-7901 ..... 1398:-
- Slipband se sid 69**
- Sidoanslag till bandslip 30-7901. Längd 210 mm, ställbart 90-45°. På äldre maskiner måste hål borras i bandaggregatet vid montering.
- 30-7798 ..... 189:-

**Spånsug.** Kapacitet 1260 m<sup>3</sup>/tim. Fläkt av aluminium för att förhindra gnistbildning. Slanganslutning 100 mm. Motor 230 V, 0,75 kW. Levereras utan sugslang. Stativet levereras ommonterat. Storlek 75x45x170 cm. Vikt 30 kg.

30-7940 ..... 2998:-

**Sopsäck** 160 liter, tvåskikt 10 pack.

34-4108 ..... 44:-



Spånsugslang 30-7943 och Spånbehållare 30-7944 ingår ej



30-8357



30-6150

**Slangstos,** reducering 100-57 mm. Passar i Slangstos 30-6150.

30-8357 ..... 59:-

**Slangstos** monteras på spånsugslangen för enkel anslutning till maskin. 100-100 mm.

30-6150 ..... 59:-

**Spånsug.** Kapacitet 2120 m<sup>3</sup>/tim. Fläkt av aluminium för att förhindra gnistbildning. Slanganslutning 125 mm med plaststos för reducering till 2x100 mm. Motor 230 V, 1,1 kW. Stativet levereras ommonterat. Storlek 100 x 80 x 200 cm. Vikt 53 kg.

30-7942 ..... 4995:-





**Torr & våtsugare Alto Aero 640** för sugning av t.ex. slipdamm, smutsvatten i tilltäpta avlopp, mm. Motor 230V/1200W. Sugkapacitet 3600 l/min. Undertryck 160 mbar. Behållare i kraftig plast, med hjul, volym 25 l. Levereras med 1,8 m sugslang diam. 32 mm, förlängningsrör, två munstycken, samt veckfilter och filterpåse. Vikt 5,8 kg.

**30-8227** ..... 1495:-  
**Torr & våtsugare Alto Aero 840A** lika 30-8227 men försedd med maskinuttag för automatisk start när den anslutna maskinen startas. Idealisk vid användning som damm/spånsug till slipmaskiner, sågar mm. Levereras med tillbehör lika 30-8227 men med 3,5 m slang och verktygsadapter.  
**30-8228** ..... 1790:-

**Tillbehör till Alto Aero:**

**Grovsugssats 50 mm** bestående av 1,75 m slang, förlängningsrör och munstycke för sugning av grövre partiklar som träspån, löv m.m.  
**30-8229** ..... 298:-

**Veckfilter**

**30-8230** ..... 190:-  
**Dampmpåsar** av filterpapper 5 st/förp.  
**30-8231** ..... 165:-  
**Förfilter** lämpligt att användas som extra filter vid sugning av fint damm.  
**30-8233** ..... 135:-



**Grovsugare Genio** för våt och torrsugning av t.ex. slipdamm, löv, smutsvatten från tilltäpta avlopp m.m. Motor 230V/1100W. Sugkapacitet 60 l/sek. Undertryck 1650 mm V.P. Behållare i kraftig plast volym 20 l med hjul. Levereras med sugslang, förlängningsrör samt munstycken och veckfilter.  
**30-7800** ..... 598:-

**Veckfilter**

**30-7855** ..... 139:-  
**Dampmpåsar** av papper, 5 st/förp.  
**30-7856** ..... 198:-  
**Insatsfilter** fint av filt för 30-7800.  
**30-7945** ..... 129:-

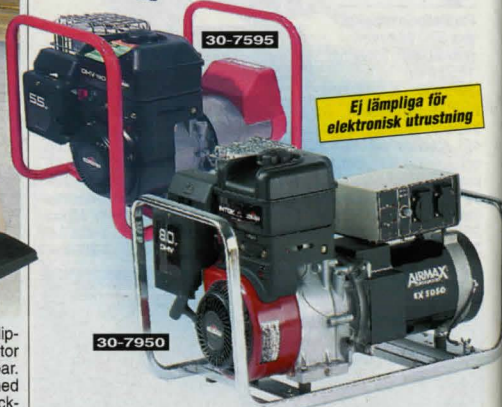

**Ej lämpliga för elektronisk utrustning**

**Elverk Generator 230 V AC, 50 Hz, utrustad med överbelastningskydd. Motor Briggs&Stratton med oljevakt, drifttid ca 2,5 tim/tank blyfri bensin. Stativ av stålrör med vibrationsdämpare.**

**EX2700** Max belastning 2500 VA. Motor 5,5 hk. Tankvolym 2,84 l. Ljudnivå 96 LwA dB(A). Storlek 57x49x39 cm. Vikt 34,4 kg.  
**30-7595** ..... 5995:-  
**EX5050** Max belastning 4500 VA. Motor 8 hk. Tankvolym 3,8 l. Ljudnivå 99,3 Lw(A). Storlek 87x52x55 cm. Vikt 57 kg.  
**30-7950** ..... 9998:-

**Tillbehör till Vetrella Grovsugare**

Passar 44-4283, 44-4284, 44-3932, 44-3333 och 44-4021



**Finfilter** för extra fint damm, typ slipdamm, mjöl e.dyl.  
**44-3336** ..... 198:-  
**Veckfilter**  
**44-3335** ..... 139:-  
**Dampmpåsar** av papper 5 st/fp.  
**34-3337** ..... 119:-  
**Skumplastfilter** för våtsugning passar även Hydro 25.  
**34-4307** ..... 49:-  
**Insatsfilter**, standard filter av nylon passar endast 44-4283 och 44-4284.  
**44-4286** ..... 139:-



**Rullstöd** för långa arbetsstycken. Kraftig stabil fot av gjutjärn. Rullens diam. 35 mm, bredd 320 mm. Ställbar i höjd 725 till 1200 mm.  
**40-4823** ..... 398:-



**Kulstöd**. Lämpligt vid arbeten med stora skivor som måste kunna röras fritt. Bredd 400 mm, ställbar i höjd 700-1150 mm.  
**40-4824** ..... 398:-

**Rullstöd** hopfällbart. Står stadigt och tar liten plats då det inte används. Rullens diam. 38 mm, bredd 290 mm. Ställbar höjd 650-1100 mm.  
**30-7393** ..... 259:-



**Rollbana** för egen tillverkning av rullstöd, sågbord m.m. Rullens diam. 57 mm, bredd 400 mm.  
**30-4138** ..... 179:-

**Transportkula** för egen tillverkning av kulstöd, sågbord mm. Höjd 30 mm. Max last 200 kg. Nr 6 st/förp.  
**20-5262** ..... 198:-



**Transportkärre** hopfällbar, tillv. av svetsade stålrör. Djup lastram 320 mm. Höjd 975 mm (hopfäld 580 mm). Max last 70 kg. Vikt 4,8 kg.  
**30-7152** ..... 298:-



**Transportkärre** hopfällbar. Stadig konstruktion av stål/aluminium/nylon som med ett enkelt handgrepp fälls ihop till måtten 72x49x6 cm. Utfärd 100x49x45 cm. Kraftiga hjul med gummibana. Max last 90 kg. Vikt 4,8 kg.  
**30-8358** ..... 698:-



**Transportkärre** som enkelt kan anpassas till olika ändamål. Stadig helsvetsad konstruktion för max. belastning 150 kg. Mått 1300x465x365 mm. Kraftiga hjul av gummi. Vikt 11 kg.  
**30-6805** ..... 369:-

**Säck/transportkärre** av svetsade stålrör, med kullagrade luftgummi-hjul. Den nedfällbara klaffen i kombination med lastbågarna ger hög lastförmåga för t.ex. ved. Max last 200 kg. Mått exkl. klaff/lastbågar 1130x590x490 mm. Mått lastbågar 890x400 mm. Vikt totalt ca 15,5 kg.  
**30-6806** ..... 598:-



**Transportkärre**. Svetsad stålkonstruktion med kullagrade, luftfyllda gummi-hjul. Nedfällbara lemmar och kombidrag för både handdragnin och montering efter trädgårdstraktor. Hög lastförmåga för t.ex. ved, trädgårdsavfall mm. Maxlast 250 kg. Mått kärre 122x62x68 cm.  
**30-8355** ..... 998:-



Vedklyv **WOODY** kompakt modell för horisontell klyvning. Längd ihopskjuten 77 cm, höjd 49 cm, bredd 30 cm. Tvåhandsmanövrering. Automatisk återgång. Max klyvlängd 37 cm. Tryckkraft 3,8 ton. Motor 230 V / 1,5 kW. Vikt 35 kg.

30-6100 ..... 3995:-

**Arbetsbord** för ovanstående vedklyvar. Ger bästa arbets höjd för bekväm och säker klyvning. Stabil, hopfällbar stål konstruktion.

30-6875 ..... 998:-

Vedklyv **POWER AXE** med två hastigheter/tryckkraftslägen. Med hydraulspaken nedtryckt i mellanläge får man 2 tons tryckkraft/hög matningshastighet, fullt nedtryckt 7 tons tryckkraft/låg matningshastighet (klyver även den mest "tjunga" ved). Max klyvlängd 52 cm. Vikt 62 kg. Motor 230V/1,5kW.

30-7934 ..... 5995:-

Vedklyv **BOLIC**. Kraftig modell för professionell vedklyvning. Två hastigheter/tryckkraftslägen. Med hydraulspaken i mellanläge får man 2 tons tryckkraft/hög matningshastighet, i max läge 7 tons tryckkraft/låg matningshastighet. Automatisk återgång till förinställd vedlängd. Max klyvlängd 55 cm. Arbets höjd 70 cm. Motor 230 V/2,2 kW. Vikt 98 kg.

30-7437 ..... 9895:-

Vedklyv **BOLIC** lika ovan men med motor 3-fas 400 V/ 3kW. Max tryckkraft 8 ton.

30-7438 ..... 9895:-

30-3423 4-vägskniv, passar BOLIC. .... 695:-



Brytjärn med vändhake. Längd 78 cm.

30-7397 ..... 339:-

Slagbrytjärn Längd 48 cm.

30-8352 ..... 329:-

Lyftkrok med plasthandtag.

30-7400 ..... 129:-

Massavedssax med plasthandtag. Gripv. 21 cm.

30-7068 ..... 179:-

Fällkil av plast.

Nr Längd Pris

30-8351 12 cm 79:-

30-8353 20 cm 89:-

Måttband 15 m, med dubbelsidig avläsning.

30-7399 ..... 349:-

Timmersax med plasthandtag. Gripvidd 29 cm.

30-7401 ..... 298:-

Vedkap av kraftig fyrkantsprofil. Fälls enkelt ihop vid förvaring eller transport. V-formad vagg med utdragbar förlängning (77-130cm) och måttsticka. Utrustad med nollspänningsutlösare, motorskydd och automatisk motorbroms. Mått hopfäld H:110 cm. B:77 cm. D:75 cm.

Nr Mod Effekt Motor Vikt Pris

30-7844 Kapp 40 1,6kW 2hp 230V-1fas 37kg 3795:-

30-7845 Kapp 45 2,2kW 3hp 400V-3fas 37kg 3995:-

Max sågdjup: Kapp 40/45 14/16,5 cm



Midjebyxa med sågskydd (skyddsklass 1, 20 m/s). Tillverkad i bävernylon. Förhöjd ryggbäck och två fickor fram.

Nr Storlek Pris

30-7395-50 50 698:-

30-7395-52 52 698:-

30-7395-54 54 698:-

30-7395-56 56 698:-

Hängslen med clips. Bredd 50 mm.

30-7953 ..... 119:-

Gör ett sågverk av din motorsåg. Med **Timmerjiggen** och en **rejal motorsåg** har du ett komplett litet sågverk för husbehovsproduktion av plank och bräder. Bilden visar stockbord med monterade stödben 30-6127



Timmerjigg **Logosol** passar de flesta motorsågar med dubbla svärdsbultar. För bästa resultat används en motorsåg med mer än 50 cm<sup>3</sup>. Vikt 2,5 kg.

30-6126 ..... 1895:-

Stödben, ställbara. Monteras på det egna tillverkade stockbordet, för enkel höjjustering av linjalerna.

30-6127 ..... Pr/par 498:-

66-6126 Broschyr ..... Gratis

**PARTNER**

**PARTNER**

**PARTNER**



Yxa med skaft av Hickory utom 30-6396 som har bokskaft.

30-5840 Släggyxa Vikt 2,5 kg Längd 800 mm 279:-

30-5839 Klyvvyxa Vikt 1,5 kg Längd 700 mm 219:-

30-5838 Yxa Vikt 1,0 kg Längd 650 mm 179:-

30-5837 Yxa Vikt 0,9 kg Längd 500 mm 139:-

30-6396 Yxa Vikt 0,6 kg Längd 350 mm 79:-

Yxskaft klarlackade. Levereras med kil.

Nr Längd Material Typ Pris

30-2867 340 mm Ask 34:-

30-2868 500 mm Hickory 69:-

30-2869 650 mm Hickory 114:-

40-3631 700 mm Hickory Klyvvyxa 119:-

40-3632 800 mm Hickory Släggyxa 129:-

30-3146 Klyvkil smidd. Vikt 1,2 kg, Längd 190 mm. 49:-



Yxa, Fiskars Handy med skaft av glasfiberfylld polyamid. Ergonomiskt utformad med rätt balans och vikt. Levereras med eggskydd. 30-6087 lev med kraftig tygväska och bäteshållare.

30-6456 Klyvvyxa Vikt 1,4 kg Längd 600 mm 369:-

30-5835 Yxa Vikt 1,0 kg Längd 445 mm 259:-

30-5834 Yxa Vikt 0,6 kg Längd 350 mm 239:-

30-6087 Yxa Vikt 0,5 kg Längd 225 mm 259:-



Yxor **Hultafors**, tillverkade av svenskt yxstål. Yxan smides fram för hand och stålet bearbetas med många slag, vilket ger ökad täthet och därmed hög hållbarhet. Skaft av Hickory.

Nr Typ Vikt Skaftlängd Pris

30-8362 Friluftsyxa 600 g 375 mm 229:-

30-8363 Huggvyxa 900 g 650 mm 257:-

30-8364 Snickaryxa 800 g 500 mm 259:-

30-8365 Klyvvyxa 1500 g 750 mm 399:-



**Motorsåg Partner 510 CCS.** En allroundsåg med patenterat CCS-system för mindre bensinförbrukning och längre livslängd för luftfiltret. Effekt 3,1 hk. Cyl. volym 48,7 cm<sup>3</sup>. Svärd 33 cm (13"). Kedja .325" Slim Cut, 56 länkar. Vikt 4,7 kg.  
30-7070 ..... 4298:-

**Motorsåg Partner 390 CCS.** En rejäl hobby-såg med flödarmpump för enklare start. Effekt 2,3 hk (1,7 kW). Cyl. volym 39 cm<sup>3</sup>. Svärd 36 cm (14"). Kedja 3/8" Hobby, 52 länkar. Vikt 4,7 kg.  
30-7428 ..... 2695:-

**Motorsåg Partner 461.** En såg för den krävande användaren. Dekompressionsventil ger lättare start. Effekt 3,2 hk. Cyl. volym 46 cm<sup>3</sup>. Svärd 33 cm/13". Kedja .325" Slim Cut, 56 länkar. Vikt 5,5 kg.  
30-7951 ..... 3298:-



**Kedjesåg Partner 1850** elektrisk. Professionell såg för snickariarbeten eller vedkapning. Långsgående motor för smidig hantering. **Elektronik ger mjukstart, varvtalsbegränsare och överbelastningsskydd.** Svärd 36 cm (14"). Kedja 3/8 Hobby, 52 länkar. Motor 230 V, 1800 W. Vikt 3,75 kg.  
30-7513 ..... 1795:-

**Röjsåg Partner 470.** En kraftig bensindriven röjsåg, trimmer och buskröjare. Dekompressionsventil för lättare start. Dubbelt avvibrerad. Motor 46 cm<sup>3</sup>. Effekt 1,6 kW (2,2 hk). Vikt 8,7 kg. Lev. med sele, röjklinga, styklunga samt gräshuvud.  
30-7525 ..... 4695:-



**Röjsågklinga Opti.** 22 tänder. Axelhåll 20 mm. Diam. 200 mm.  
30-7415 ..... 109:-

**Filmall** med 15 filningsvinkel, komplett med 5,5 mm fil och skränkjärn.  
30-7413 ..... 129:-



**Skogsbrukarens handbok.** Handlar om hur du praktiskt använder och sköter din motorsåg. 68 sidor. Utgiven av skogsstyrelsen.  
34-4931 ..... 98:-



**Kombidunk** rymmer 6 liter bensin och 2,5 liter olja. Bensindelen är försedd med pip som tillsluter bränsletillförseln när tanken är full, inget spill.  
30-7402 ..... 329:-

**Sågkedjeslip** för professionell slipning av sågkedjor med hjälp av bormaskin. Fäste för 43 mm hals. Levereras med en slipskiva 100x4,5x10 mm. Passar kedjor med delning .325" och 3/8" samt hobby 3/8".  
30-6428 ..... 239:-  
30-6430 Slipskiva för sågkedjeslip 4,5 mm. .... 42:-



**Kedjeslipmaskin** för fast montering på bänk. Slipar snabbt kedjan till bästa skärpa och i rätt vinkel 0-35°. Slipskiva 105 x 3,0 mm för kedjetyp 1/4", 3/8" Hobby och .325" ingår.  
30-7758 .. 1598:-

**Slipskivor** till 30-7758.  
Nr Dim.mm. Kedjetyp Pris  
30-7765 105x22x3,0 1/4"/3/8"Hobby,.325" 109:-  
30-7766 105x22x4,5 3/8",.404" 109:-



**Motorsågssvärd** passande de flesta motorsågar med .325" delning.  
30-7412 Längd 13" Slim Cut ..... 189:-  
30-4440 Längd 13" ..... 169:-  
30-6125 Längd 15" ..... 184:-

**Motorsågskedjor**  
Nr Delning Länk Pris  
30-7436 3/8" Mini Cut 52 119:-  
20-2676 3/8" Hobby 45 109:-  
20-4126 3/8" Hobby 49 114:-  
20-794 3/8" Hobby 50 115:-  
20-2709 3/8" Hobby 52 117:-  
30-7586 3/8" Hobby 55 119:-  
20-2677 .325" 56 114:-  
30-7411 .325" Slim Cut 56 119:-  
20-695 .325" 64 139:-



**Filset med filskåft, två rundfiler, flatfil och fil/ryttarmall.**  
Nr Kedja Fil Pris  
30-7408 .325 4,8 mm 109:-  
30-7409 .325 Slim Cut 4,8 mm 109:-  
30-7410 3/8 Hobby 4,0 mm 109:-

**Filar för filning av sågkedjor.**  
Nr Storlek / huggning Pris  
30-7404 Rundfil 4,0 x 200 mm, dubbelgradig. Pr/2st 26:-  
30-7405 Rundfil 4,5 x 200 mm, dubbelgradig. Pr/2st 26:-  
30-7406 Rundfil 4,8 x 200 mm, dubbelgradig. Pr/2st 26:-  
30-7407 Rundfil 5,5 x 200 mm, dubbelgradig. Pr/2st 26:-  
30-7414 Flatfil 16 x 150 mm, enkelgradig. Pr/st 29:-  
30-7403 Filskåft passande rundfil och flatfil. Pr/st 25:-



**Kedjesågfil** som filar både skärtand och ryttare i samma moment för bästa skärpa.  
30-6482 Diam. 4,0 mm. .... 229:-  
30-6483 Diam. 4,8 mm. .... 298:-

**Elektrisk slipmaskin** för sågkedjor. Lätt installär för alla kedjor. Levereras med installationsmall, slipstift 4,0 mm, nyckel samt batteribox. Batteri (4 st 3R12) ingår ej. 11-20 000 v/min. 12-18 volt.  
30-2670 ..... 339:-  
Reservstift på 2,3 mm skaft.  
Nr Diam. Pr 3st  
20-2674-40 4,0 mm 56:-  
20-2674-48 4,8 mm 64:-



**Lödtenn som innehåller bly skall ej användas för lödningar som kommer i kontakt med livsmedel, t.ex. kokkärl.**



**Lödvätska EFFEKTO I.** Ersätter saltsyra vid all slags lödning och får tennet att flyta ut bättre än med saltsyra.  
20-1779 ... 34:-

**Lödtenn för el och elektronik.** 60 % tenn, 40 % bly, hartsfyllt.  
Nr Diam Vikt Längd ca Pris  
30-7458 0,8 mm 100 g 24 m 39:-  
30-966 0,8 mm 500 g 120 m 129:-  
20-224 1 mm 15 g 3 m 14:-  
30-7459 1 mm 100 g 18 m 39:-  
30-969 1 mm 500 g 90 m 129:-

**Lödtenn för grövre lödningar,** ej el och elektronik. 50 % tenn, 50 % bly, hartsfyllt.  
Nr Diam Vikt Längd ca Pris  
30-7460 2 mm 100 g 4 m 39:-  
30-940 2 mm 500 g 23 m 129:-



**Karosseritenn BERA SUPER LT.** 27% tenn, 1,5% antimon, 71,5% bly. För plåteparationer på bilar. Levereras i stång om ca 350 g.  
30-938 ..... 69:-

**Lödpasta BERAFIX** för förtenning av plåt där karosseritenn skall användas. I burk med 0,5 kg.  
30-939 ..... 139:-

**Tenn-silverlod.** 97 % tenn, 3 % silver. För kapillarlödningar vid VVS installationer, reparation av kokkärl m.m. Smältemperatur 221°C, blåslampa för gasol kan användas.  
30-2184 Diam. 3 mm Vikt 500 g Längd ca. 9 m ..... 219:-  
30-7461 Diam. 2 mm Vikt 100 g Längd ca. 4 m ..... 98:-

**Lödfett BERA.** Speciellt lämpat för kapillarlödning vid röinstallationer tillsammans med tenn-silverlod. Tub med 75 gr.  
20-2183 ..... 39:-

**Lödvatten** för rostfritt Effekto IV. Används tillsammans med tennsilverlod. Flaska om 100 ml.  
20-1780 ..... 59:-

**Tennpasta TINTOY,** blyfri, för lödning och förtenning. Även för reparation av kokkärl. Förpackning om 250 gram.  
20-2182 ..... 139:-

**Kopparforsforlod** för hårlödning på koppar, mässing, brons m. m. Levereras i förpackning med 4 st 2x250 mm stänger och flussmedel 30 ml.  
30-3517 ..... 64:-



**Lödstation Stannol 30W.** För industriell anv. såväl som för hobbybruk. Temperaturområde 200-450°C. Levereras komplett med lödspets (mejsel), separat lödkolvställ och avtorkningssvamp.

32-7762 ..... 595:-  
32-7763 Reservspets Long-life. Mejsel 4x1 mm ..... 54:-  
32-7764 Reservspets Long-life. Spetsig 1 mm ..... 54:-



**Lödstation ERSÄ Analog 60.** En lödstation för industriell användning såväl som för den avancerade hobbyisten. Transformator med elektronisk kontrollenhet håller temperaturen inom  $\pm 5^\circ\text{C}$ . Nollspänningsbrytare och potentialkompensering gör det riskfritt att löda MOS/FET-kretsar. Inställbar temp. 150-450°C. Effekt 60 W. Lev. med 2,2 mm Long life spets.

32-7873 ..... 1445:-



**Lödpena ERSÄ Multi-Pro,** en smidig allround-lödpena av hög klass. Mejselformad spets 2,2 mm lätt utbytbar till andra typer, se nedan. 230 V, 25 W.

30-7441 ..... 349:-

**Reservspets Long Life.** Passar ERSÄ Multi-Pro, ERSÄ Analog 60 och ERSÄ MS 60.

Nr	Diam.	Längd	Spets form	Pris
22-1854	2,2 mm	50	Mejsel	89:-
22-3345	0,8 mm	59	Rund	89:-
22-3346	1,0 mm	50	Rund	89:-



**Lödkolv BOSBACH/STANNOL** av hög kvalitet. Lev med 1,5 m ledning och jordad stickpropp.

Nr Effekt Spets Ex. på anv.omr. Pris

32-7045 200W 10 mm Plåtarbeten 349:-

**Reservspets till 32-7045.** 200 W. Diam 10 mm.

32-7049 ..... 54:-

**ANTEX** Lätta kompakta lödpennor av hög kvalitet med Long-life spetsar som konstruerats för bästa värmeöverföring. Tillverkade i Storbritannien.

**Elektronisk temperaturreglering**



**Lödpena elektronisk 50 W.** Ger tillsammans med ett lödkolvställ samma funktion som en lödstation. Temperaturinställning med återkoppling, 200-450 C. Levereras med 3 mm lödspets och 1,5 m kabel med jordad stickpropp.

30-7742 ..... 469:-



**Lödpena** levereras med 3 mm lödspets, upphängningskrok/fingerskydd och 1,5 m kabel med jordad stickpropp.

30-7740 18W 230V Längd 182 mm ..... 198:-

30-7741 25W 230V Längd 200 mm ..... 198:-

**Reservspets** passande 30-7740 och 30-7742. **Reservspets** passande 30-7741 och 30-7743

Nr Typ/Storlek Pris Nr Typ/Storlek Pris

30-7744 1101/3,0 mm 54:- 30-7746 51/3,0 mm 54:-

30-7745 1105/0,5 mm 54:- 30-7747 55/0,5 mm 54:-



**Lödpennor** av hög kvalitet, med 1,4 m sladd och jordad stickpropp. Levereras med enkelt ställ och rak mejselformad standard spets.

Nr	Effekt	Spets diam.	Pris
30-8101	15 W	3,5 mm	98:-
30-8102	30 W	4 mm	98:-
30-8103	60 W	6 mm	119:-
30-8104	100 W	8 mm	129:-

**Reservspetsar** järn plätterade "Long life" till lödpennor. För med 2 st

Nr	Diam	Modell	Pris
30-8105	3,5 mm	rak rund + rak mejsel	49:-
30-8106	4 mm	rak rund + rak mejsel	49:-
30-8107	6 mm	rak mejsel + vinklad mejsel	49:-
30-8108	8 mm	rak mejsel + vinklad mejsel	64:-



**Lödpena** för 12 volt. Effekt 30 W. Med 1,5 m sladd och propp för bilens cigarettändarruttag. Kan även drivas med transformator.

30-950 ..... 59:-

**Lödpistol BOSBACH/STANNOL** i kraftig plastväska. Lämplig för lödning, svetsning av termoplast och glödrörning. Inbyggd arbetsbelysning. Effekt 60 W. Snabb uppvärmning 380°C på ca 6 sek. Lev. i väskmed 1st reservspets och lödtenn.

32-7048 ..... 298:-

**Reservspets** för ovanstående lödpistol.

32-7054 ..... 29:-



**Tennsug.** Antistatisk. Effektiv sugförmåga. Lätt utbytbar spets. Storl 225 x 22 mm.

30-2074 ..... 98:-

**Reservspets** till 30-2074. Förp. med 2 st.

20-2075 ..... 49:-

**Tennsug** med effektiv sugförmåga. Storlek 200 x 20 mm.

30-7361 ..... 49:-



**Avlödningsfläta** suger effektivt upp överskottstenn vid löd- och reparationsarbeten på kretskort. Ca 1,6 m på plastspole.

Nr	Bredd	Pris
20-810-15	1,5 mm	29:-
20-810-20	2,0 mm	29:-
20-810-25	2,5 mm	29:-



**Lödspetsrengörare** för effektiv rengöring med hjälp av stålull. Utan vatten som kan orsaka onödig oxidation.

30-7641 ..... 98:-

**Stålull** Reservull för ovanstående spetsrengörare.

30-7642 ..... 44:-



**Löd och hobbybrännarsats** passande engångs gasolflaskor. Innehåller ventil med spets- flamm- och plattbrännare. Levereras utan gasflaska.

30-8145 ..... 229:-

**Lödkolvställ** med avtorkningssvamp. Fot i svartlackerad plåt.

32-5626 ..... 69:-

**Värmeverktyg för butan- / cigarettändar-gas.** Levereras utan gas. Lämplig för lödning, grill/braständning, matlagning (färgsättning, flambering) mm. Försedd med spetsbrännare ca 1300°C, reglerbar låga, piezoelektrisk tändning och säkerhetslås.



**Gasbrännare** med reglerbar låga. Brinntid ca 60 min, gasvolym 64 ml. Höjd 152 mm. Osorterade färger.

30-8274 ..... 198:-

**Gasbrännare** med aluminiumhus. Extra kraftig modell. Brinntid ca 60 min, gasvolym 80 ml. Höjd 175 mm.

30-7115 ..... 398:-



**Gasbrännare** drivs med engångsständare eller medföljande påfyllningständare. Höjd 115 mm. Osorterade färger.

30-8273 ..... 98:-

**Lödpena 40 W** med gnisttändning.

30-8349 ..... 198:-



**Hetiluftspistol / Lödpena.** Gasdriven med tre funktioner, spetsbrännare 1300°C / Lödpena 400°C / varmluftspistol 500°C. 120W. Snabb uppvärmning och reglerbar värme. Piezoelektrisk tändning. Levereras i plastlåda med olika spetsar/munstycken, ställ, mm. men utan gas.

30-7643 ..... 398:-



**Butangas** för cigarettändare, lödlampor mm.

Levereras med 6 olika munstycken. Innehåller 250ml /139g.

34-686 ..... 29:-

**Gaständare** med piezoelektronik. Fungerar utan laddning, utbyte av stift eller batterier. Säker funktion, ger ca 10 gnistor per tryckning.

20-302 ..... 59:-







**Svets Quality 210 AC/DC** för bägsvetsning med både lik- och växelström. Inbyggd kylfläkt och termovakt. Omkopplingsbar 230 V, 16 A/400 V, 10 A, trög säkring erfordras. Levereras utan stickpropp och svetskablar. Lämplig tillbehörsatts 30-5506. Mått 745x360x485 mm. Vikt 30 kg. Tekniska data:  
Ström. Tomg.sp. 60% intermittens. Elektrod diam.  
Växel: 30-160 A. 62 V. 75 A. 2 - 4 mm  
Lik: 40-130 A. 54 V. 75 A. 1,6 - 3,2 mm

**30-8130** ..... 2595:-  
**Svetstransformator NORDICA 4.181** för bägsvetsning. Ansluts till 230 V 16 A trög säkring. Inbyggd termovakt. Svetsström 55 - 160 A. Elektroder 2 - 4 mm. Tomgångsspänning 49 V. Dim. 370 x 250 x 310 mm, vikt 16 kg. Svetskablar med handtag och klämma, svetskärm samt borste med hacka medföljer.  
**30-8275** ..... 898:-

**Svets elektrod** allströms all-round-elektrod av rutil typ. Nr Diam. Längd Pr 25 st  
**30-8141** 1,6 300mm 53:-  
**30-8142** 2,0 300mm 51:-  
**30-8143** 2,5 350mm 57:-  
**30-8144** 3,2 350mm 74:-  
**Safdry 316L**. Avsedd främst för Cr-Ni-Mo-stål samt andra rost- och syrabeständiga stål. För växel och likström + pol. 45-70 A. Diam. 2,5 mm. Längd 30 cm.  
**30-2563-1** Pr 10 st 69:-



**Glödritnings- lödpenna, värmekniv 30 W**. Glödritningspenna med 6 olika spetsar och 7 mönsterstämplar för trä, läder mm. Lödspets för mjuklödning. Knivblad med fäste, för varmskäring i plast, kapning försegling av rep mm.  
**30-8100** ..... 98:-

**Inverter för båg- o TIG-svetsning DC. Konstruerad med den senaste teknologin för bästa prestanda. Fläktkyld och skyddad mot överhettning, låg/hög spänning och hög ström. Ansluts till 16A trög säkring.**  
**Inverter Technica 1400** Svetsström 5-125 A. Elektrod diam. 1,6 - 3,2 mm. Intermittens: 15% - 125 A, 60% - 70 A. Vikt 3,3 kg. Levereras i förvaringslåda med svetskablar och tillbehör. Tillbehör för tigsvetsning (30-5504) medföljer ej.  
**30-8339** ..... 2995:-  
**Inverter Technica 150** Professionell modell med hög intermitten (100% vid 100 A) och omkopplare för olika elektrotyper. Svetsström 5-130 A. Elektrod diam. 1,6 - 3,2 mm. Intermittens: 130 A - 60%. Vikt 9,2 kg. Levereras utan svetskablar, passande tillbehörsatts 30-5506, tillbehör för tigsvetsning 30-5504.  
**30-8340** ..... 5495:-

**Tillbehörsatts** bägsvetsning innehåller: svets handtag med kabel, återledarkabel med klämma, svetskärm samt borste med hacka.  
**30-5506** ..... 279:-  
**Tillbehörsatts TIG** innehåller: elektrodhållare med kabel och gaslang, återledarkabel med klämma, reducerings-ventil för Argon samt svetskärm.  
**30-5504** ..... 2195:-

**Glödritningsapparat**. Används till märkning på trä, läder, horn och andra brännbara material. Storlek 9x11x11 cm. Glödpena av plast med keramisk hållare för utbytbara glödstift. 230V, 7W. Levereras 10 st extra stift 20-1028 (0,7 mm).  
**30-1027** ..... 749:-  
**Glödritningsapparat GS-1E**, som 30-1027 men försedd med elektronisk temperaturreglering. Möjliggör inställning av lämplig spetstemperatur för olika typer av arbetsmaterial. Passande glödstift 20-1028 (0,7 mm) eller 20-1323 (1,1 mm).  
**30-1324** ..... 1098:-  
**20-1028** Glödstift 0,7 mm. Pr 10 st 34:-  
**20-1323** Glödstift 1,1 mm. Pr 5 st 34:-



**Reduceringsventil** för blandgas (argon/kolsyra).  
**30-1497** ..... 298:-



**Migsvets BIMAX 162/1**. En kombi Mig-Mag svets för svetsning utan gas med 0,8 mm rörelektrod eller med blandgas (tillbehörsatts erfordras) och normaltråd. För 230 V/10 A jordat uttag. Inbyggd kylfläkt och termosäkring. Svetsström 30-145 A i fyra steg, intermittens 15% vid 115 A. Tomgångsspänning 18-31 V. För svetstråd 0,6-0,8 mm, trådbobin 110-190 mm max 5 kg. Storlek 600 x 340 x 430. Vikt 26 kg.  
**30-7098** ..... 3295:-  
**Tillbehörsatts** för svetsning med gas till BIMAX 162/1. Innehåller reduceringsventil, kontaktrör, gashylsor, drivhjul och 0,6 kg tråd för svetsning av stål.  
**30-7099** ..... 398:-

**Migsvets BIMAX 105** utan gas. Svets med fördelar som bl.a. automatisk trådmätning av speciell 0,8 mm rörelektrod som inte kräver någon skyddsgas. Anslutning 230V/10A. Avsedd för svetsning i 1,0-3,0 mm plåt. Två effektlägen. Tomgångsspänning 25-29,5V. Svetsström 55-80A. Tråd-bobin 110 mm. Dim. 335 x 175 x 300 mm. Vikt 14 kg.  
**30-7686** ..... 1895:-

**Sats med 10 st kontaktrör och 2 st gashylsor för MX 101**  
**20-3718** ..... 139:-  
**Svetstråd** på bobin diam. 110 alt 190 mm.  
Nr Material Diam. Vikt Bobin Pr st  
**30-3232** Stål 0,6 mm 0,8 kg 110 mm 64:-  
**30-2797** Stål 0,6 mm 5,0 kg 190 mm 189:-  
**30-3173** Stål 0,8 mm 5,0 kg 190 mm 159:-  
**30-7867** Alu4043 0,8 mm 0,5 kg 110 mm 189:-  
**30-3234** Rostfritt 0,6 mm 0,7 kg 110 mm 320:-  
**Rörelektrod 0,8 mm**, vikt 0,8 kg på 110 mm rulle, för svetsning i stål. Passar MX 101, MIG 162 och BIMAX 105.  
**30-3719** ..... 189:-

**Gashylsa** för Mig/Mag svetsar. Nr Fäste Pr st  
**20-3493-1** 12 mm 34:-  
**Kontaktrör** för Mig/Mag svetsar. Lev. i satsar om 10 st.  
Nr Dim Pr sats  
**20-3492-6** 0,6 59:-  
**20-3492-8** 0,8 59:-



**Reduceringsventil** för blandgas (argon/kolsyra).  
**30-1497** ..... 298:-

**Svets hjälm Speedglas® UTILITY** Levereras komplett med svetsglaskassett, täthetsgrad 10. Vikt komplett 450 g.  
**30-6976** ..... 1695:-  
**Svets hjälm Speedglas® 9000V** lika ovanstående men med "Side Windows" som ökar siktfältet med 113% och koldioxid-reducering som utan rörliga delar leder bort utandningsluften utan att släppa in svetsrök. Levereras komplett med svetsglaskassett med inställbar täthetsgrad 9-13 och extra snabb omslagstid ( ljus-mörk 0,1 ms). Vikt komplett 450 g  
**30-6977** ..... 3195:-

**Svetsglasögon UNICO**. Uppfällbara. Korg av mjukplast, kan även bäras över vanliga glasögon. Levereras med färglösa glas i den fasta delen och med gröna glas i den uppfällbara delen. Ställbart nackband, indirekt ventilerad. Godk. av ASS.  
**30-599** ..... 129:-  
**Reservglas** grönt, till 30-599. Pris pr. par.  
**30-6492** ..... 29:-  
**Svets hjälm**. Lätt modell i formsprutad polyeten. Ställbart hjässa- och nackband, gulsiktruta samt skydds- och svetsglas.  
**30-3494** ..... 349:-  
**Reservglas** satts med samtliga 3 glas till ovanst. hjälm.  
**30-6041** ..... 48:-

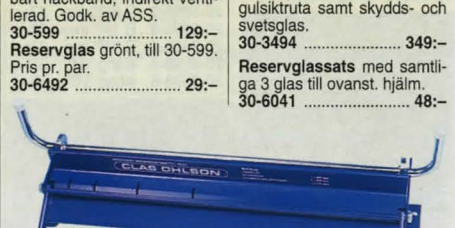

**Plåtbockningsverktyg** med automatisk inställning för olika plåtjocklekar. Fastlösnings med excenter. Största plåtbredd 600 mm. Max tjocklek: aluminiumplåt 2 mm, aluminiumplåtstång 4 x 50 mm, järnplåt 1 mm. Med detta verktyg kan man lätt böcka till ett chassi etc. Vikt ca. 10 kg. Svensk tillverkning.  
**40-5064** ..... 749:-



**Kompressor Tiger 402.** Transportabel enstegs, tvåcylindrig, direkt driven kompressor. Helautomatisk drift. Motor 230 V, 2200 W. Genomflödet cylindervolym 400 l/min. Fri avgiven luftmängd (vid 6 bar) 250 l/min. Max arbetstryck 10 bar. Tankvolym 50 l. Storlek 100 x 37 x 70 cm. Vikt 46 kg. Levereras med regulator, manometer och snabbkoppling.  
40-4496 ..... 5495:-



**Snabbkoppling ANI** universal, passar flertalet kopplingar på marknaden. Flöde 550 l/min vid  $\Delta p$  0,5 bar.

Nr	Fäste	Pr st
20-5683	R 1/4" utv.	43:-
20-5684	R 1/4" inv.	49:-
20-5685	slang 6 mm.	57:-
20-5686	slang 8 mm.	57:-

**Nippel Ani, typ 25.**

Nr	Fäste	Pr 2 st
30-7847	R 1/4" utv.	22:-
30-7848	R 1/4" inv.	32:-
30-7849	slang 6 mm.	25:-
30-7850	slang 8 mm.	22:-



**Tryckregulator** med manometer och snabbkoppling (typ Rectus 25). Regleromr. 0-12 bar. Anslutningsgänga R 1/4". Ombärlig vid anslutning av färgspruta 30-3224 till kompressor.  
30-3165 ..... 159:-

**Snabbkoppling Tema 1600** en professionell koppling med lågt motstånd. Luftflöde 2040 l/min vid  $\Delta p$  0,5 bar.

Nr	Fäste	Pr st
20-3697-1	R 1/4" utv.	84:-
20-3697-2	R 3/8" utv.	84:-
20-3697-3	R 1/4" inv.	84:-
20-3697-4	R 3/8" inv.	84:-
20-3697-5	slang 1/4"	84:-
20-3697-6	slang 3/8"	84:-

**Snabbkopplingsnippel serie 25.**

Nr	Fäste	Pr st
20-3698-1	R 1/4" utv.	22:-
20-3698-2	R 3/8" utv.	27:-
20-3698-3	R 1/4" inv.	22:-
20-3698-4	R 3/8" inv.	27:-
20-3698-5	slang 1/4"	22:-
20-3698-6	slang 3/8"	22:-



**Tryckströmbrytare** med avlastningsventil. Tryckområde 1,5-12 bar. 4 luftanslutningar med 1/4" gänga. 230-400 V/20 A.  
30-6075 ..... 198:-

**Kompressor Corsair 312M** Professionell kolvkompressor med 25 l tank. Direkt driven motor 230V/2200 W. Max. arbetstryck 10 bar. Genomflödet cylindervolym 284 l/min, fri avgiven luftmängd vid 6 bar 183 l/min. Vikt 31 kg.  
30-7837 ..... 2995:-

**Kompressor Amico 25/2500.** Portabel kolvkompressor med 25 l tank. Direkt driven motor 230 V/1500 W. Inbyggd termovakt. Max. arbetstryck 8 bar. Genomflödet cylindervolym 235 l/min, fri avgiven luftmängd vid 6 bar 145 l/min. Vikt 25 kg.  
30-7075 ..... 1995:-



**Sprutpistol** för små arbetstyor, s.k. "touch up" arbeten. Färgkopp (volym 0,25 l) med bajonettfättning. Reglerbar sprutbredd och färgmatning. Lev. med 1,8 mm munstycke.  
30-3223 ..... 359:-



**Tryckregulator** med luftnare, vattenavskiljare och manometer. Två utgångar med snabbkoppling (typ Rectus 25). Anslutning R 1/2".  
30-3164 ..... 359:-



**Färgspruta** med överliggande behållare 0,25 l. En liten luftsnål spruta för mindre arbeten. 0,5 mm. munstycke medföljer.  
30-4989 ..... 239:-



**Filter** med vattenavskiljare. Sättes före sprutpistolen då man vill försäkra sig om helt ren och vattenfri luft vid lackarb. Tömmes genom intryckning av ventil. Anslutningsgänga R 1/4".  
20-3455 ..... 79:-

**Dimsmörjare** för montering direkt på verktyget i slanganslutningen. Anslutningsgänga R 1/4". Justerbar oljemängd.  
20-3220 ..... 48:-



**Oljefri kompressor New Airattack 6/202.** Professionell bärbar kompressor med 6 l trycktank. Lämplig där krav på oljefri luft finns t.ex. vid renbläsning, sprutmålning och liknande. Direkt driven motor 230 V/1100 W med inbyggd termovakt. Maxtryck 8 bar. Genomflödet cylindervolym 202 l/min. Fri avgiven luftmängd vid 6 bar 105 l/min. Utrustad med tryckregulator, manometer och snabbkoppling. Storlek 38x20x44 cm, vikt 14 kg.  
30-8225 ..... 1895:-

**Oljefri kompressor Ciao 6/185.** Bärbar kompressor med 6 l trycktank. Motor 230 V/1100 W. Maxtryck 8 bar. Genomflödet cylindervolym 179 l/min. Fri avgiven luftmängd vid 6 bar 68 l/min.  
30-8226 ..... 1298:-

**Minkompressor** med oljefri membranpump, lämplig för airbrush färgsprutor. Automatisk start/stopp med tryckströmbrytare. Kapacitet 50 l/min, max tryck 2,8 bar. Anslutning 1/4" utv gänga. Motor 230 V, 180 W, Storlek 26x23x16 cm, vikt 5,3 kg.  
30-8155 ..... 998:-



**Sprutpistol AT/I-15** inställbar för olika färger och sprutbilder med hjälp av separata reglage för sprutbild, luft och färgmatning. Sugmatad. Nål av rostfritt stål och munstycke av mässing. Färgkopp 1 l. av aluminium med bajonettfättning. Levereras med 1,5 mm munstycke och snabbkopplingsnippel.  
30-8150 ..... 549:-

**Sprutpistol AT/S-15** lika 30-8150 men med 0,5 l. överliggande kopp av nylon.  
30-8151 ..... 479:-



**Tryckluftsats** med färgpistol, tvättpistol, luftpåfyllare, blåspistol och flexibel slang.  
40-3160 ..... 369:-



**Färgspruta** för professionell målning av modeller, motiv på bilar, foto-retusch m.m. Ställbar sprutbredd 1,5-38 mm. Arbetstryck 1-3,5 bar. Lev. med metallfärgkopp 7 cc, två glasburkar 22 resp. 60 cc, hållare för sprutan, nyckel samt 3 m slang. Lämplig tryckregulator 30-3165.  
30-3224 ..... 379:-

**Airbrush sats** med färgspruta 30-3224, fyra glasburkar med tätslutande lock, adapter med inv. R1/4" gänga, modellkniv med sju utbytbara knivblad, pensel samt hållare för färgspruta. Förpackat i kraftig plastlåda.  
30-6658 ..... 698:-

**Reservburk** volym 60 cc.  
20-3454 ..... 19:-

**Adapter** för anslutning av färgsprutan till kompressor med gänga R1/4".  
20-3225 ..... 39:-



**Färgspruta** för mindre arbeten. Inställbar färgmängd. Levereras med 2 glasburkar 22 cc och 50 cc, nyckel, 1,5 m slang och adapter/regulator för anslutning till engångs luftburk. Lämplig luftregulator 30-3165 för anslutning till kompressor.  
30-6070 ..... 119:-



**Nyhet**

**30-8272**                      **30-7041**

Slangvinda med automatisk upprullning. Max tryck 10 bar. Levereras med svängbart väggfäste. Anslutning: -ingång inv. gäng, -slang utv. gäng.

Nr	Längd	Inv./utv.diam.	Anslutning	Pris
30-8272	6 m	6/8 mm	R 1/4"	598:-
30-7041	8 m	8/12 mm	R 1/4"	849:-



**Tryckluftslang** av kryssarmad PVC. Längd 20 meter. Inv. diam 10 mm. Max arbetstryck 15 bar. Komplet med kopplingar Tema 1600.

**30-7094** ..... 298:-



**Slangvinda** för tryckluft. Med 20 m armerad tryckluftslang samt snabbkopplingar. Kan placeras stående eller hängas på vägg. Slangen kan rullas under pågående arbete.

**40-3453** ..... 498:-



**Tryckluftslang**. Längd 10 m. Inv. diam 3/8" av PVC. Max. tryck 20 bar. Komplet med snabbkoppling och nippel typ serie 25.

**40-3825** ..... 298:-



**30-7456**

**30-7457**



**Spiralslang** monterad med 2 invändigt R gängade nippel.

Nr	Gång	Längd	Pris
30-6467	1/4"	5 m	74:-
30-6469	3/8"	5 m	98:-



**Blåspistol ANI**, lätt smidig modell med ergonomisk utformning. Tillverkad av stark specialplast som tål -40° - + 80°C. Med progressiv ventil. Max 8 bar, 360 l/min. 1/4" inv. gänga. **30-7456** med säkerhetsmunstycke som förhindrar partiklar att passera bakåt.

30-7456	säkerhets.	69:-
30-7457	102 mm långt.	64:-

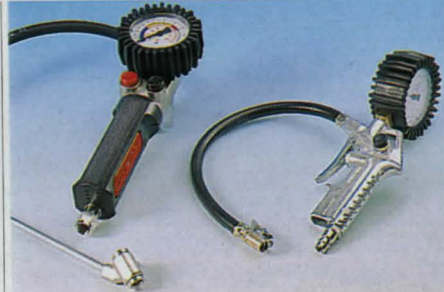

**Luftpåfyllare** med manometer i kraftigt utförande med slang och lutnippel på förlängningsrör.

**30-3908** ..... 399:-

**Luftpåfyllare** med manometer. Levereras med snabbkopplingsnippel. Graderad 0-12 bar.

**30-3163** ..... 129:-



**Sandblåsterpistol** med flexibel gummslang. Munstycke av stål diam. 5 mm. Luftförbrukning vid 6 bar 500 l/min.

**30-3904** ..... 269:-



**Luftpåfyllarsats**. Luftpåfyllare med manometer och snabbkopplingsnippel för bil. Levereras med: munstycks-sats för pumpning av cykel, bollar, madrasser mm.

**30-6971** ..... 179:-

**Munstycks-sats** för pumpning av cykel, bollar, madrasser mm. Fäste passande påfyllare för bildäck.

**30-6809** ..... 44:-



**Reservmunstycke** till 30-3904.

**20-4518** ..... 89:-



**Blåsterpistol** med slutet system - ger snabb och dammfri blästring. Avlägsnar gravrost ända in till metallen på några sekunder med minimal förbrukning av blästermedel. Luftförbrukning 100 - 500 l/min. Anslutning R 1/4". Levereras med 4 st olika munstycken samt 1 st mall för blästring på plana ytor.

**30-3575** ..... 44:-

**Blåstermedel** i 2 l. plastflaska.

**30-4146** ..... 298:-



**Spärrmutterdragare** med mycket god åtkomlighet. Segdragande arbetsmoment max 60 Nm. Reversibel. Hylsfäste 1/2".

**30-6209** ..... 359:-



**Plåtnibblingsmaskin** för tunnplåt. Ger ett helt "rent" skär. Kapacitet stålplåt 1,2 mm, aluminiumplåt 2,0 mm. Spårbredd 6 mm. Ansl. gänga inv. R 1/4". Vikt 0,9 kg.

**30-6212** ..... 469:-



**Sticksåg** för sågning i de flesta material, utmärkt vid sågning av bl.a. karosserplåt. Säkerhetsspär förhindrar oavsiktlig igångsättning. Slaglängd 10 mm. slaghastighet ca 10.000 slag/min. Levereras med 2 sågblad. Vikt 0,5 kg. Anslutning invändig R1/4" gäng.

**30-6210** ..... 659:-

**Reservblad** till ovanstående, 1 st 24 tänder/tum och 1 st 32 tänder/tum.

**20-5160** ..... 54:-



**Rak slipmaskin** med tillbehör för slipning och filning m.m. Levereras i kraftig plastlåda med 10 st slipstift, 2 st spännhylsor 3 och 6 mm samt 1 st 1/4" anslutningsnippel. Varvtal 22000 v/min. Vikt 0,55 kg.

**30-6198** ..... 329:-



**Bandslip** för 10 x 330 mm slipband. Sliparmen kan roteras 360° i förhållande till handtaget. Anslutning invändig R 1/4" gäng. Levereras med 2 slipband (30-7283). Längd 30 cm, vikt 0,7 kg.

**30-6206** ..... 598:-

**Tryckluftshammare** med fäste 10 mm 6-kant. Reglerventil för inställning av önskat slagtal max 4000 / min. Anslutning R 1/4". Vikt 1,1 kg. Levereras med 4 st mejslar.

**30-6215** ..... 198:-



**Mutterdragare** lika 30-6207 men kraftigare utförande, max vridmoment 540 Nm vid 6 bar. Vikt 2,6 kg. Levereras utan plastlåda och tillbehör. Anslutning invändig R 1/4" gäng.

**30-6208** ..... 1095:-



**Besco spik/häftpistoler av hög kvalitet.**

**Spikpistol** lämplig för lister, panel och andra mindre arbeten. Försedd med gjutet aluminium hus, ställbart utblås 360°, avtryckare omställbar för enkel/upprepad avtryning, magasin för 100 st T-dyckert 18, 15-50 mm. Arbetstryck 4-7 bar. Längd 228, höjd 243 mm, vikt 1,15 kg.

**30-8146** ..... 1195:-

**Spik/häftpistol** kombi lika ovanstående men tar T-dyckert 18, 15-40 mm eller klammer typ-90, 15-38 mm.

**30-8147** ..... 1295:-



**Häftpistol** lämplig för möbelklädsel, klämring av papp plast board m.m. Försedd med gjutet aluminium hus, ställbart utblås 360°, magasin för 160 st klammer typ-80, 6-16 mm. Arbetstryck 3,5-6,5 bar. Längd 230, höjd 145 mm, vikt 0,8 kg.

**30-8148** ..... 795:-

**JK-781** (Typ-90) ryggbredd 5,9 mm. Levereras i ask om 5.000 st

Nr	Längd	Pris
30-8197	20 mm	124:-
30-8198	25 mm	134:-
30-8199	32 mm	173:-
30-8200	38 mm	198:-

**JK-512** T-dyckert 18 (1,2 mm). 20 mm levereras i ask om 10.000 st övriga längder 5.000 st

Nr	Längd	Pris
30-8201	20 mm	148:-
30-8202	30 mm	89:-
30-8203	40 mm	99:-
30-8204	50 mm	106:-

**Häftklammer/spik av bästa kvalitet, svensk tillverkning.**

**JK-680** (typ-80) ryggbredd 13,1 mm. Levereras i ask om 10.000 st

Nr	Längd	Pris
30-8152	8 mm	73:-
30-8153	10 mm	78:-
30-8154	14 mm	89:-



**Dubbhöjd 48 mm • Dubbavstånd 189 mm • Spindelboring 10,2 mm**  
**Spindelns/pinoli gänga M14x1 mm (enligt DIN 800) • Varvtal spindel**  
**130-4000 v/min (8 st) • Mått 440x155x245 mm • Vikt 9 kg**

**Metallsvarv MJ-189.** Finnmekanikersvarv med vridstyt badd och slipad prismastyrning. Motor med två hastigheter 230 V/95W,65 W. Levereras med 3-backschuck och motdubb.  
 30-7072 ..... 3495:-  
 30-7073 **Matningstillsets** ..... 398:-



**Topplid**  
 30-6865 ..... 579:-

**Maskinskruvstycke**  
 30-6867 ..... 398:-

**Fräsbord**  
 30-6868 ..... 559:-



**Träsvarvningstillbehör.** Innehåller: Planskiva, anslag, drivdubb och motdubb.  
 30-7954 ..... 595:-  
**Svarvstålsats för träsvarvning.**  
 30-7955 ..... 119:-



**Roterande dubb**  
 30-6870 ..... 198:-  
**Borrchuck m.fäste**  
 30-6871 ..... 229:-  
**Fräschuck med 4, 6 och 8 mm spännhylsor.**  
 30-7956 ..... 1298:-



**Dubbhöjd 76 mm • Dubbavstånd 306 mm • Spindelboring 15 mm**  
**Spindelkona MK2 • Pinolkona MK1 • Vikt 31 kg**

**Metallsvarv MJ-358.** Motor 230V/500W. Steglöst variabelt varvtal 150-3000 v/min. Automatisk längdmatning. Levereras med 80 mm 3-backschuck, fast dubb, kuggsats för gängskärning 0,7-3 mm.  
 30-7957 ..... 8895:-



**Svarvchuck, diam. 80 mm** för festsättning på flänsskiva med 3 st skruvar M5x22. Spännvidd innerbackar 23-73 mm, ytterbackar 3-76 mm.  
 20-2511 ..... 1298:-  
**Svarvchuck, diam. 125 mm** för festsättning på fläns. Spännvidd innerbackar 30-116 mm, ytterbackar 3-125 mm.  
 30-2594 ..... 1469:-  
**Kylvätskerör** med ventil och magnetföt. Röret (längd 30 cm) ställbart i önskad vinkel. Anslutning med 1/4" slangnippel.  
 30-3919 ..... 109:-



**Dubbhöjd 110 mm • Dubbavstånd 520 mm**  
**Spindelboring 18 mm • Spindelkona MK3**  
**Pinolkona MK2 • Spindelvarvtal 120-2000 v/min (6 lägen) • Motor 230V/370W**  
**Vikt 115 kg**

**Metallsvarv HQ-500C.** En stabil svarv för finmekanik, reparationsarbeten m.m. Badd med slipad V-prisma. Kilrensdrift mellan motor och spindel. Varvtalsändring via kilrep. Toppliden ställbar +45°, rörelse 70 mm. Automatisk längdmatning 0,04-0,3 mm/varv, ger möjlighet till gängskärning. Levereras med 100 mm 3-backschuck, fast dubb MK2, 4-sidigt vridbart stål-fäste, kuggsats för gängskärning (0,4-3 mm) samt nycklar.  
 30-6757 ..... 7995:-  
 30-6758 **Skåpstativ** ..... 2298:-  
 30-6876 **Planskiva** ..... 429:-



**Svarvstålsats** med fem olika vändskärshållare. Levereras med vändskär av hårdmetall och nycklar i trälåda.  
 Nr Dim.fäste Pris  
 30-7108 8x8x50mm 498:-  
 30-7109 10x10x63mm 498:-  
 30-7110 12x12x88mm 549:-

**Vändskär** av hårdmetall passar 30-7108 och 30-7109. Levereras i sats om 5st.  
 Nr För fäste Pris/sats  
 30-7111 8x8mm 249:-  
 30-7112 10x10mm 249:-  
 30-7113 12x12mm 269:-

**Roterande dubb, spetsvinkel 60°, Näl- och kullagrad. Kona MK2.**  
 20-2510-2 ..... 569:-

**Metallsvarvning för hobby och hantverk.** En praktisk handbok.  
 28-649 ..... 110:-  
**Verkstads-handboken.** En praktisk hjälpebok för verkstadsindustrins vardag. Ur innehållet: Fräsning, svarvning, slipning, gängor, CNC-teknik, svetsning, plåtbearbetning, mätning, ytjämnhet, toleranser, elteknik, material, maskinelement m.m. 340 sidor. Utgåva 1995.  
 28-832 ..... 379:-  
**Karlebo handbok** utgåva nr15. Innehåller det mesta om verkstads-teknik. Omfattar 1327 sidor och 822 figurer. Inbunden.  
 28-698 ..... 598:-



**Metallbandsåg** portabel för kapning av metall, ställbar 90°-45°. Max material dim. vid 90° 100 x 150 mm, vid 45° 60 x 100 mm. Materialtving med snabbinställning. Induktionsmotor 230 V, 0,5 hk, för låg ljudnivå. Sägblad längd 1470 mm, hastighet 45 m/min. Levereras med sågblad 14 tänder/tum och längdstopp. Vikt 22 kg.  
 30-7049 ..... 4995:-  
**Reservsägblad** till ovanstående såg.  
 30-7051 14 tänder/tum ..... 349:-  
 30-7052 18 tänder/tum ..... 349:-



**Stor display**  
**398:-**

**Digitalt skjutmått** med djupmått. Mätlängd 150 mm/6 tum. Omställbart för mm- och tumavläsning. Mätnoggrannhet 0,03 mm. Repeternoggrannhet 0,01 mm. Batterityp SR44 medföljer.  
 31-956 ..... 398:-

**Digitalt Skjutmått** i plast med djupmått. Omställbart för millimeter- och tumavläsning. Mätnoggrannhet 0,1 mm. Repeternoggrannhet 0,1 mm. Batterityp SR44 medföljer.  
 31-3155 ..... 249:-

**Skjutmått** för in- och utvärdig mätning samt med djupmått. Av rostfritt stål med mattfärgad skala. Helt hårdad till stor ytårhet. Mäter till 150 mm och 6 tum. Med nonieskala för 1/20 mm och 1/128" avläsning. Plastetui.  
 20-868 ..... 179:-

**Skjutmått**, av hög kvalitet med nonieskala, 120 mm långt. Användbart för yttre, inner- och djupmått. Löparen förtyttas med friktionsrulle.  
 20-945 ..... 65:-

**Skjutmått**, av armerad plast, mätlängd 150 mm, avläsning 0,1 mm.  
 20-3288 ..... 35:-



**Passare** med ställskruv. Längd 200 mm.  
 20-2214 Spets ..... 75:-  
 20-2213 Krum ..... 75:-

**Snygvinkel** med lättmetallanslag. Klinga av stål. Längd 200 mm.  
 20-677 ..... 95:-  
**Vinkelverktyg.** Linjalen är graderad i tum och cm, 180 mm lång. Ställbar 0-270° med graderad vinkelskiva. 3 libeller för lodning m.m. Största längd 330 mm. Hopfälld 220 mm.  
 30-1436 ..... 75:-

**Bladmått** med 13 blad i tjocklekar 0,05-1,0 mm. Bladlängd 90 mm.  
 20-1089 ..... 49:-  
**Bladmått** med 20 blad i tjocklekar 0,05-1,0 mm. Varje 0,05 mm. Bladlängd 90 mm.  
 20-1326 ..... 32:-  
 20-1327 ..... 52:-



**Materialhållare.** Självsläande med utlösningssarm. Oumbärligt hjälpmedel vid bearbetning av arbetsstycken med pelarborrmaskin. Fästes vid bordet med 1/2" bult och öglemutter (ingår). Totallängd: 240 mm, max gripvidd: 65 mm.

30-4827 ..... 129:--



**Koordinatbord** av gjutgods med två T-spår. Skalorna är graderade 0,2 mm. Längd och tvärrörelse har en stigning av 2 mm/varv. Bordets längd 310 mm, bredd 140 mm. Bredd T-spår 15 mm. Centrumavstånd T-spår 64 mm. Längd- / tvärrätning 180/100 mm. Total höjd 118 mm. Vikt 18 kg.

40-3304 ..... 2595:--



**Kylutrustning** för pelarborrmaskin. Består av plastbehållare med flexibelt rör och ventil samt returbehållare. Speciellt anpassad till 30-7583. Levereras med fästklämmor.

30-7960 ..... 219:--



**Pelarborrmaskin bänkmodell.** Bordet kan vridas runt pelaren och vinklas i 45°. Bordsstorlek 305x305 mm, med genomgående spår. Spindel med kona MK2/B16 och 16 mm nyckelchuck. Avstånd pelare - spindelcentrum 190 mm, spindelrörelse 80 mm. Avstånd chuck - grundplatta 590 mm, chuck - bord max 390 mm. Spindelvarvtal omställbart i 12 hastigheter 180 - 2740 v/min. Motor 230 V/735 W. Fot av gjutjärn storlek 450x300 mm. Pelare diam. 73 mm. Totalhöjd 1060 mm. Inbyggd arbetsbelysning, sockel E27. Lampa ingår ej.

30-7582 ..... 2995:--

**Pelarborrmaskin golvmodell.** Bordsstorlek 356x356, med T-spår. Avstånd pelare - spindelcentrum 216 mm. Avstånd chuck - grundplatta 1150 mm, chuck - bord max 650 mm. Spindelvarvtal omställbart i 16 hastigheter 160 - 3000 v/min. Motor 230 V/1100 W. Fot av gjutjärn storlek 498x350 mm. Pelare diam. 80 mm. Totalhöjd 1640 mm. För övrigt lika 30-7582.

30-7583 ..... 3695:--

**T-bult sats** M12, passande bordet på 30-7583.

30-8082 ..... Pr par 98:--

**Pelarborrmaskin bordsmodell.** Bordet kan vridas runt pelaren och vinklas i 45°. Bordsstorlek 165 x 164 mm. Spindel med kona JT33 och 13 mm nyckelchuck. Avstånd pelare - spindelcentrum 100 mm, spindelrörelse 50 mm. Avstånd chuck - grundplatta 250 mm, chuck - bord max 170 mm. Spindelvarvtal omställbart i 5 hastigheter 500 - 2500 v/min. Motor 230 V/350 W. Fot av gjutjärn 300 x 200 mm. Pelare diam. 48 mm. Totalhöjd 580 mm.

30-7581 ..... 998:--



**Borrchuck,** nyckellös för snabba byten av verktyg. Nr Kona/gripvidd Pris  
20-5490 B16/1-13mm 298:--  
20-5491 B18/1-16mm 398:--



**Borrchuck "Jacobs"** nyckellös för bormaskiner och skruvdragare. Gummiinklädd för bra grepp. Gripvidd 1,5-10 mm.

Nr Inv.gång Pris  
20-4373 3/8" 229:--  
20-4374 1/2" 269:--



**Borrchuck** 3-backig med nyckel. Gripvidd 13 mm. Invändig 1/2" gäng.

20-2431 ..... 219:--



**Spännhylsechuck** med 1/4", 6-kant fäste. Levereras med 3 spännhylsor för borrar 0,35-2,38 mm. Totallängd 54 mm.

20-5399 ..... 69:--



**Chucknyckel.** Tappdiam. 6 mm. Kuggdrev 10-13 mm. Passar bl.a. Black & Decker småmaskiner.

30-6123 ..... 29:--

**Chucknyckel.** Tappdiam. 6 mm. kuggdrev 14-17 mm. Passar de flesta medelstora och större bormaskiner, bl.a. tyska AEG, Bosch, Metabo, SKIL m.fl.

20-857 ..... 39:--



269:--

**Gångverktygssats 20 delar** med gängsnitt och gängtappar av hårdat verktygsstål för M-gånga: 3x0,5, 4x0,7, 5x0,8, 6x1,0, 7x1,0, 8x1,25, 10x1,0, 10x1,5 och 12x1,75. Levereras i kraftig plastlåda med svängjärn och gängkloppa.

30-6788 ..... 269:--

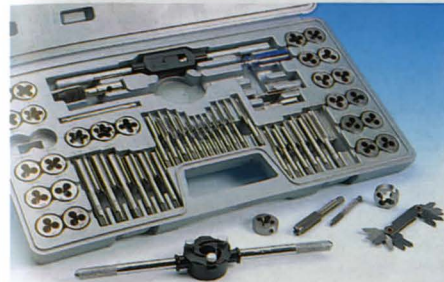

**Gångverktygssats 60 delar** med gängsnitt och gängtappar av hårdat verktygsstål för M-gånga: 3x0,5, 4x0,7, 5x0,8, 6x1,0, 7x1,0, 8x1,25, 9x1,25, 10x1,0, 10x1,5, 12x1,75, samt 4-40 UNC, 6-62 UNC, 8-32 UNC, 10-24 UNC, 10-32 UNF, 7/16-14 UNC, 12-24 UNC, 1/4-20 UNC, 1/4-28 UNF, 5/16-18 UNC, 5/16-24 UNF, 3/8-16 UNC, 3/8-24 UNF, 7/16-20 UNF, 1/2-13 UNC, 1/2-20 UNF samt 1/8-27 MTF. Levereras i kraftig plastlåda med svängjärn, gängkloppa, verktygshållare, skruvmejsel samt två gängtolkar.

30-6790 ..... 679:--



HSS

**Gångverktygssats 32 delar** med gängsnitt, för-, mellan- och gradtapp av snabbstål (HSS) för M-gånga 3x0,5, 4x0,7, 5x0,8, 6x1,0, 8x1,25 samt 10x1,75. Levereras i kraftig plastlåda med svängjärn, gängkloppa, skruvmejsel samt gängtolk.

30-7116 ..... 549:--

- Passande borrar för M-gångor -

Gång	M3	M4	M5	M6	M8	M10	M12	M14	M16	M18
Borr	2,5	3,3	4,2	5,0	6,8	8,5	10,2	12,0	14,0	15,5



**Gängtapp** av hårdat verktygsstål 2 st/förp

30-6832	M3	29:--
30-6833	M4	30:--
30-6834	M5	32:--
30-6835	M6	36:--
30-6836	M8	42:--
30-6837	M10	47:--
30-6838	M12	53:--



**Verktygshållare** med spår för höger-, vänstergång eller fast. Skjutbart handtag. Spänner upp till 6 mm. Längd 85 mm. Förmicklad.

20-159 ..... 139:--



**Gängmätare,** dubbelsidig, med 28 blad för Whitworth-gångor och 24 blad för M-gångor.

20-388 ..... 69:--



**Svängjärn** för M3-M12 tappar. Längd 21 cm.

20-711 ..... 49:--



**Pinnfrässats** av snabbstål, 4-skärig. Diam. 4, 5, 6, 8 och 10 mm.

30-7767 ..... 239:--



**Dubbhålsbör** 60° av HSS enl. DIN 333A.

Nr	Diam.	Pr st
20-2525-20	2,0	24:--
20-2525-25	2,5	26:--
20-2525-315	3,15	29:--

**Borr/bits/pluggsats** 300 delar. 7 st HSS metallborrar 2-10 mm, 5 st borrar med centrumspets för trä 4-10 mm, 5 st HM betongborrar 4-10 mm, magnetisk bitshållare, 6 bits, plastpluggar 5, 6, 8 och 10 mm. Förpackat i kraftig plastlåda

30-7962 ..... 59:--

59:--





Hålpipsats med nio utbytbara hålpipor samt skaft med fjädrande centrerspets. Håldiameter: 5, 6, 8, 10, 12, 16, 20, 25 och 32 mm. Levereras i plastlåda. 30-7117 ..... 198:-



Hålpipor. Sats med 5 olika hålpipor 5, 6, 5, 8, 10 och 13 mm, av hårdat stål. 20-2198 ..... 69:-



Bokstavsstansar, av hårdat stål. Satserna består av 27 stansar (ej Å, Ä och Ö).  
Nr Höjd Pris  
20-892 3 mm 198:-  
20-893 4 mm 198:-  
20-895 6 mm 249:-  
30-6037 8 mm 349:-

Sifferstansar, 9 st stansar 0-9, av hårdat stål.  
20-781 3 mm 98:-  
20-782 4 mm 98:-  
20-1350 6 mm 119:-  
20-1351 8 mm 149:-



Konisk plåtborr av snabbstål (HSS). 2-skårig för hål 6-20 mm. 8 mm skaft. Ett oumbärligt verktyg vid t.ex. monteringen av bilantenner. 30-7118 ..... 149:-



Huggmejsel längd 150 mm. 20-449-2 ..... 49:-  
Spikdrivare 3 mm, längd 125 mm. 20-450 ..... 29:-  
Körnare, längd 120 mm. 20-451 ..... 29:-



Håltång för hobbybruk med 6 olika hålpipor 2-5 mm. 30-7671 ..... 49:-



Handbör-set. Diam. 2 och 4 mm. Längd 100 mm. 30-6891 ..... 29:-



Stegbör av snabbstål (HSS). Gradfria kanter vid håltågning i plåt, plast, laminat m.m. 6-20 mm. i 8 steg. Skaft 8 mm. 30-7119 ..... 179:-  
Stegbör 6,3-32 mm. i 7 steg. Skaft 10 mm. 30-7575 ..... 298:-



**Rennsteig**

Tyskstillverkade verktyg av specialhårdat kromvanadiumstål. Blankslipade och lackerade. Slagfast skaft.

Huggmejsel. Handskydd av plast. Längd 300 mm. 20-5602 Flatmejsel..... 97:-



Håltång med 6 olika hålpipor 2-4,5 mm för papp, läder och dylikt. Längd 21 cm. 20-56 ..... 98:-

Drivdornssats 6 delar med spetsdiam. 3, 4, 5, 6, 8 och 10 mm. Längd 150 mm. 30-5599 ..... 229:-



Huggmejselsats. Handskydd av plast. Längd 300/350 mm. 30-7576 ..... 98:-



Spikdrivarsats av hårdat kolstål. 2 st spikdrivare samt en körnare. Längd 100 mm. 20-2577 ..... 29:-



Drivdornssats med 8 st hårdade och slipade dorn i storlek 1,6, 2,3, 3,2, 4,0, 4,8, 5,5, 6,4 och 8,0 mm. Längd: 120-150 mm. Lev. i plastfodral. 30-4814 ..... 129:-



Automatkörnare. Behöver endast pressas mot arbetsstycket. Variabel slagstyrka. 20-2469 ..... 49:-



HSS Bimetal

Hålsågssats för stål, rostfritt stål, trä m.m. (håltågning i metall kräver smörjning). Tillverkat av HSS Bi-metall, progressiv tandning). Håldiameter 22, 25, 29, 32, 38 mm. Levereras i förvaringslåda med hållare. 30-7669 ..... 379:-



HSS Bimetal

Hålsågssats för stål, rostfritt stål, trä m.m. (håltågning i metall kräver smörjning). Tillverkat av HSS Bi-metall, progressiv tandning. Håldiameter 19, 22, 25, 29, 35, 38, 44, 51, 57, 64, 76 mm. Levereras i förvaringslåda med två hållare och förlängningsskaft 330 mm. 30-7668 ..... 889:-



Hårdmetall

Hålsågssats för kakel, tegel, marmor m.m. Skär av hårdmetall. Centurborr med 6-kantsfäste. Håldiameter 33, 53, 67, 73, 83 mm. Levereras i kraftig plastlåda. 30-7670 ..... 498:-



Gradningsverktyg. Svängbart infäst kniv som automatiskt anpassar sig till arbetsstycket. För hål, rör, kanter mm. Lev. med extra kniv som förvaras i handtaget. 30-8072 ..... 59:-



30-795

30-2849

20-2745

Multihålsåg med 9 olika cirkelblad. Håldiam. 25, 32, 38, 44, 50, 57, 64, 70 och 75 mm. Bladhållare av pressgjuten aluminium. Max sågdjup 17 mm.

30-795 ..... 59:-  
Hålsåg med 7 utbytbara kvalitetsblad av hårdat stål. Bladhållare av pressgjuten aluminium. Håldiameter 46, 53, 59, 66, 73, 82 och 94 mm. Max sågdjup 30 mm.

30-2849 ..... 189:-  
Metallhålsåg, för håltågning i upp till 12,5 mm. stål, plåt, trä, plast m.m. Håldiam. 25, 38, 50 och 64 mm. Bladhållare av gjutjärn. 20-2745 ..... 219:-

Hålsåg för trä, masonit, byggplattor m.m. Axeln är 6-kantsfasad och fäster säkert i chucken på el-bormaskin. Kraftigt svenskt kvalitetsverktyg för yrkesmän.

Nr	Diam mm.	Pris
30-175-74	74	169:-
30-175-78	78	169:-
30-175-83	83	169:-
30-173-90	90	179:-
30-173-105	105	249:-



Hålskärare ställbar för håltågning från 30-120 mm i trä, plywood, gipskivor, plast m.m. Max skärdjup 22 mm. Levereras med styrspets för håltågning i tunna material. 6-kantsfäste för bormaskin. 30-7768 ..... 98:-



Försänkare av manganlegerat verktygsstål. För metall, trä och plast. Ny utformning, gör rena och runda skär. Ställbar stoppkrage för önskat skärdjup. Diam. 16 mm. 1/4" skaft. 20-614 ..... 89:-



Försänkare med plasthandtag. Diam. 12 mm. Längd 10 cm. 20-1623 ..... 29:-

Försänkare av högvärdigt hårdat verktygsstål. Spets 80°. Sats med 4 st. Diam. 3/8, 1/2, 5/8, och 3/4". 20-2065 ..... 149:-



### Titanbelagda

borrar, kan vid användning av smörj-/kylmedel även användas för borming av enstaka hål i rostfritt stål.



**Borrsats 1-10 mm** med 0,5 mm intervall. 19 st helslipade titanbelagda snabbstålsborrar (HSS) för snabbare avverkning och ökad livslängd.  
30-7096 ..... 269:-  
**Borrsats** lika ovan men 25 titanbelagda (HSS) borrar 1-13 mm.  
30-7210 ..... 398:-



**Borrsats med helslipade titanbelagda snabbstålsborrar** (HSS) för snabbare avverkning och ökad livslängd. Innehåller 13 st borrar 1,5-6,5 mm med 0,5 mm intervall samt 3,2 och 4,8 mm.  
30-8298 ..... 98:-



**Borrsats "mini"** med titanbelagda borrar för ökad livslängd. Innehåller 6 borrar med diam. 0,6, 0,8, 1,0, 1,3, 1,5 och 2,0 mm.  
30-6534 ..... 78:-



**Borrkassett med helslipade snabbstålsborrar**. 25 st 1-13 mm med 0,5 mm intervall.  
30-7796 ..... 369:-

**Borrkassett med helslipade snabbstålsborrar**. 19 st. 1-10 mm, med 0,5 mm intervall.  
30-7795 ..... 239:-



**Borrbox** innehåller 13 st snabbstålsborrar 1,5 - 6,5 mm med 0,5 mm intervall samt 3,2 och 4,8 mm.  
30-4903 ..... 29:-



**Borrskaft** av gjutjärn med trebackschuck för upp till 6 mm borrar.  
30-4727 ..... 65:-



**Borrbox**. Innehåller 19 st helslipade snabbstålsborrar 1-10 mm, med 0,5 mm intervall.  
30-6410 ..... 98:-  
**Borrbox**, innehåller 13 st helslipade snabbstålsborrar 1,5-6,5 mm med 0,5 mm intervall samt 3,2 och 4,8 mm.  
30-6409 ..... 69:-



Nr	Diam.mm.	Pris	Nr	Diam.mm.	Pris
30-7761-10	1,0	21:-	30-7761-88	6,8	18:-
30-7761-15	1,5	21:-	30-7761-70	7,0	18:-
30-7761-20	2,0	21:-	30-7761-75	7,5	19:-
30-7761-25	2,5	21:-	30-7761-80	8,0	19:-
30-7761-30	3,0	21:-	30-7761-85	8,5	22:-
30-7761-33	3,3	21:-	30-7761-90	9,0	22:-
30-7761-35	3,5	17:-	30-7761-95	9,5	25:-
30-7761-40	4,0	17:-	30-7761-100	10,0	28:-
30-7761-41	4,1	18:-	30-7761-102	10,2	30:-
30-7761-42	4,2	18:-	30-7761-105	10,5	30:-
30-7761-45	4,5	19:-	30-7761-110	11,0	35:-
30-7761-49	4,9	19:-	30-7761-115	11,5	36:-
30-7761-50	5,0	21:-	30-7761-120	12,0	40:-
30-7761-55	5,5	21:-	30-7761-125	12,5	41:-
30-7761-60	6,0	23:-	30-7761-130	13,0	43:-
30-7761-65	6,5	16:-	30-7761-135	13,5	54:-
			30-7761-140	14,0	65:-
			30-7761-145	14,5	70:-
			30-7761-150	15,0	79:-
			30-7761-155	15,5	82:-
			30-7761-160	16,0	86:-

### - Passande borrar för M-gängar -

Gäng	M3	M4	M5	M6	M8	M10	M12	M14	M16	M18
Borr	2,5	3,3	4,2	5,0	6,8	8,5	10,2	12,0	14,0	15,5
Popnit	3,2	4,0	4,8							
Blindmutter	M3	M4	M5	M6						
Borr	3,3	4,1	4,9		5,0	6,0	7,0	9,0		



**Installationsborrsats** av stål med hårdmetallskär. För borming i marmor, skiffer, betong o. dyl. 5 borrar med diam. 4, 5, 6, 8 och 10 mm. Levereras i plastkassett.  
20-4302 ..... 39:-

**Installationsbör** som ovan.  
Nr Diam. Pris  
10-4303-40 4,0 11:-  
10-4303-50 5,0 11:-  
10-4303-55 5,5 11:-  
10-4303-60 6,0 11:-  
10-4303-80 8,0 14:-  
10-4303-100 10,0 17:-  
10-4303-120 12,0 20:-

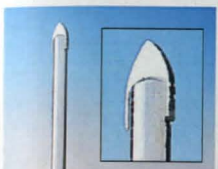

**Glas och kakelbör** med hårdmetallskär. För bästa resultat kyl med vatten.  
Nr Diam. Pris  
31-2694-30 3,0 mm 24:-  
31-2694-40 4,0 mm 26:-  
31-2694-50 5,0 mm 29:-  
31-2694-60 6,0 mm 32:-  
31-2694-80 8,0 mm 38:-  
31-2694-100 10,0 mm 44:-



**Borrsats "Bullet"** med en unik designad spets för precis, snabb och grafri borming. Innehåller 5 st borrar 2, 4, 5, 6, 8 mm för trä, metall och plast. 5 st borrar 4, 5, 6, 7, 8 mm för betong, kakel, och tegel.  
30-8301 ..... 198:-



**Hammarborset** med SDS-fäste. Hårdmetallskär. Lev. i sats om 5, 6, 8 x 110 mm och 6, 8, 10 x 160 mm.  
30-7759 ..... 139:-

**Hammarbör** med SDS-plus fäste.  
Nr Diam. Pris  
30-6954 5,0x110 mm 33:-  
30-6955 5,5x110 mm 33:-  
30-6956 6,0x110 mm 38:-  
30-6957 8,0x160 mm 44:-  
30-6958 10,0x160 mm 48:-  
30-6959 12,0x160 mm 52:-



**Kombi-box** innehåller 18 st borrar. Snabbstålsbör, betong och träbör i diameter 3, 4, 5, 6, 8 och 10 mm.  
30-6234 ..... 39:-



**Borr/bits/plugg/skrivsats 300 delar**. 7 st helslipade/titanbelagda HSS metallbör 2-10 mm, 5 st borrar med centrumspets för trä 4-10 mm, 5 st HM betongbör 4-10 mm, magnetisk bitshållare, 6 bits, plastpluggar 4, 5, 6, 8 och 10 mm med passande träskruv.  
30-6793 ..... 98:-



**HSS-Superfräsbör** med TiN-beläggning. Ett multiverktyg för hobby och reparationsarbeten. Fräser, borrar och sågar i trä, metall och stål. diam. 6 mm. Längd 95 mm.  
20-5531 ..... 98:-

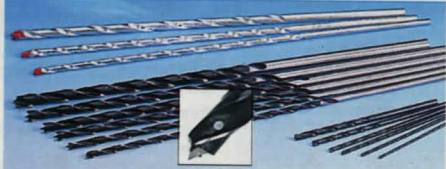

**Installationsborrsats**. 3 st betongborrar med hårdmetallskär 8, 10, 12 mm. Längd 400 mm.  
30-5848 ..... 39:-

**Borrsats** med 6 st 400 mm långa spiralborrar med centrumspets och ett hål i spetsen för ledningsdragnig. Diam 6, 7, 8, 9, 10, och 12 mm.  
30-6236 ..... 98:-

**Borrsats** med 6 st 140 mm långa snabbstålsborrar. Diameter 2,5, 3, 3,5, 4, 5 och 6 mm.  
30-6235 ..... 98:-



**Verktygssats borr/bits/hylsor**. Innehåller: 19 st HSS borrar 1-10 mm, 20 st bits för spår-PH och PZ, 6-kanthylsor för 4, 5, 6, 7, 8, 10, 11 mm samt bitshållare.  
30-8299 ..... 149:-



**Ståmborr ingår ej**

**Ståmborrtillsats.** Monteras på en pelarborrmaskin med halsmått 55, 60 eller 65 mm. Fästbygel med 19 mm hål för stämhylsa. Nedhållare/sidostanslag monteras på en platta (medföljer ej) och låses på bordet med tvingar alt. bultar. 30-7769 ..... 169:-

**Ståmborr** passande ovanst. tillsats. Hylsa med 19 mm fäste. Passande borrar ingår. Mått = diam. mm.  
20-2803-64 6,4 239:-  
20-2803-80 8,0 244:-  
20-2803-95 9,5 254:-  
20-2803-127 12,7 298:-  
20-2803-150 15,0 329:-



**Borr ställbar** för borrar 22 till 76 mm i diam. Med 6-kant-fäste för bormaskin. Längd 200 mm. 30-7760 ..... 198:-



**Cylinderbör** diam. 35 mm för montering av gångjärn. 30-6768 ..... 54:-

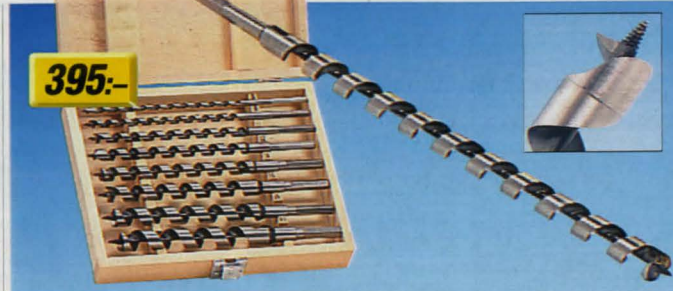

**Spiralborrsats** 8 st 6-20 mm för precisionsarbete i trä. **Spiralen nedsvarvad 0,5 mm** jämfört med spetsdiameter, vilket ger **mycket låg friktion** och underlättar borrar i djupa hål. 6-kant fäste. Längd 230 mm. Förpackat i träläda. 30-6771 ..... 395:-



**Träborrsats** med sidoskär. Diam. 10, 12, 16, 19, 22, 25 mm. Fäste 1/4". Levereras med väggållare. 30-7762 ..... 89:-

**Borrsats** med titanbelagda centrumborrar för snabbare avverkning och högre slitstyrka. Innehåller 13 st borrar för trä diam. 6, 8, 10, 12, 13, 14, 16, 17, 19, 20, 22, 24 och 25 mm. Levereras med ställ för väggmontering. 30-7214 ..... 198:-



**Borrsväng** helt förnicklad med härdade stälkäftar. 10° vevyta. Försedd med spärranordning. 30-445 ..... 149:-



**Träbör** med sidoskär för precisa hål. 1/4" fäste för bormaskin.

Nr	Diam.mm.	Pris
30-7763-6	6	39:-
30-7763-10	10	39:-
30-7763-14	14	44:-
30-7763-16	16	44:-
30-7763-19	19	49:-
30-7763-22	22	49:-
30-7763-25	25	54:-
30-7763-32	32	69:-
30-7763-38	38	79:-



**Förlängare.** Längd 300 mm. Kan skaras i flera längder. Diam. 14 mm. Passar till borrar med 1/4" skaft. 30-6546 ..... 59:-

Spiralbör som 30-6771. Längd 460 mm.

Nr	Ø/mm	Pris
30-6772-8	8	84:-
30-6772-10	10	95:-
30-6772-12	12	105:-
30-6772-14	14	115:-
30-6772-16	16	132:-
30-6772-18	18	154:-
30-6772-20	20	179:-
30-6772-22	22	198:-
30-6772-24	24	229:-
30-6772-32	32	289:-
30-6772-38	38	369:-



**Äggkoppsbör**, för tillverkning av äggkoppar. 20-4792 ..... 169:-

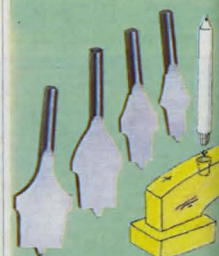

**Ljusstaksbör** i 4 storlekar för håtagning i trä. Borrarna gör ett koniskt hål som passar ljus och rundstav med diameter 12, 15, 23, och 28 mm. Tillv. C. I. Fall. 20-3598 ..... 189:-



**Pluggborrjigg.** För tappfogning både i kant och mitt på skivor. För 6, 8 och 10 mm borr samt ca 20 st 8 mm träpluggar. 30-2416 ..... 229:-



**Pluggborrjigg** reglerbar för tappfogning av 10-30 mm material. Snabbinställning av exakt läge för samtidig borrar av både sidostycke och plan. Levereras med borrhopp för 6, 8 och 10 mm borr samt ca 20 st 8 mm träpluggar. 30-7972 ..... 349:-



**Kvistbör-cylinderborrsats** 15, 20, 25, 30 och 35 mm. Tillverkat av verktygsstål med spets, två skär samt förskär. För borrar i "rena" och exakta hål i trä. Levereras i träläda. 30-6769 ..... 298:-

**Tappborrsats** 15, 20, 25, 30 och 35 mm. Tillverkat av verktygsstål. Tapparna överstiger angivet mått med 0,1 mm för exakt passning. Ger i kombination med kvistbör en möjlighet att professionellt avlägsna defekter och dölja skruvar i trä. Levereras i träläda. 30-6770 ..... 798:-



**Borrsats** 7 delar för borrar/försänkning/pluggning i ett tempo. Ställbart plugg-/borrdjup. Passar skruv nr. 5-10 och 12. 30-7211 ..... 198:-



**Borra, sätt i markeringsstiften.**

**Borra i markeringarna, sätt i plugg, limma och sammantaga.**



**Pluggsats** med räfflade träpluggar (björk). 6 mm: 200 st, 8 mm: 150 st, 10 mm: 120 st.

**Plugghålsborrsats** av snabbstål, med centrumspets. Diam. 4, 5, 6, 8, 10 mm. 30-7730 ..... 49:-

**Spiralbör** av snabbstål, med centrumspets.

Nr	Diam.mm.	Pr/st
30-7731-3	3	13:-
30-7731-4	4	13:-
30-7731-5	5	14:-
30-7731-6	6	14:-
30-7731-8	8	16:-
30-7731-10	10	18:-
30-7731-12	12	26:-



**Borrsats.** För borrar och försänkning i ett tempo. Ställbart borrdjup. 1/4" skaft. Sats om 3 st med borrar i diam. 2,5, 3 och 3,5 mm. 20-615 ..... 149:-

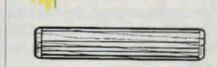

**Pluggsats** med räfflade träpluggar (björk). 6 mm: 200 st, 8 mm: 150 st, 10 mm: 120 st.

Nr	Diam.	Pr sats
20-1002	6 mm	26:-
20-1003	8 mm	26:-
20-1012	10 mm	26:-



**Markeringsstift** för exakt uppmärkning av plugghål. Sats med 4 st lika.

**Spiralbör** av snabbstål, med centrumspets.

Nr	Diam.	sats
20-1013-6	6 mm	14:-
20-1013-8	8 mm	16:-
20-1013-10	10 mm	18:-



**Borrhopp**, för borrar mellan 5 och 10 mm. 20-590 ..... 22:-

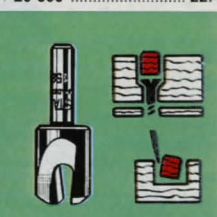

**Pluggskärare.** Skär ut träpluggar lämpliga till borrsats 20-615. Plugg diam. i mm.

Nr	Diam.	Skr.nr	Pris
20-2240	11,2	12	119:-
20-2241	9,8	10	119:-
20-2242	8,5	8	119:-



Limpistol för smältlim med stor häftkraft. Limmar sekundsnabbt. Mekanisk frammatning för noggrann dosering. Teflonbelagda munstycken minskar risken för brännskador.



39:--

Limpistol för limpatroner med låg smältemperatur. Levereras med 2 st transparenta patroner 8x100 mm. Effekt 5-20 watt. Osorterade färger. 30-8000 ..... 39:--

Limpatroner med låg smältemperatur.  
30-8079 transparent 8x100 mm 50 g 12st/förp. .... 19:--  
30-8080 blandade färger 8x100 mm 50 g 12 st/förp. .. 29:--



Limpistol. Levereras med 3 st limpatroner 8x100 mm, och ställ som skruvas fast på vägg eller arbetsbänk. Effekt 5-20 watt. 30-5401 ..... 98:--



49:--

Limpistol med kontrollampa. Levereras med 3 st limpatroner 11x100 mm. Effekt 15-80 W. 30-8300 ..... 49:--



Limpistol för professionellt bruk med ergonomisk utformning av frammatningen-kraftbesparande. Levereras i förvaringslåda med 12 st limpatroner 11x200 mm. Effekt 11-80W. 30-7969 ..... 179:--



Limpistol. Levereras med 5 st färgade patroner 11x100 mm. Effekt 7-55 W. 30-7970 ..... 98:--



Limpatroner.  
20-4097 transparent 8x100 mm 12 st/förp. 19:--  
30-7579 blandade färger 8x100 mm 12 st/förp. 29:--  
30-6774 blandade färger 8x100 mm 50 st/förp. 54:--  
20-4099 transparent 11x150 mm 25 st/förp. 59:--  
30-7965 transparent 11x200 mm 12 st/förp. 34:--  
30-7966 transparent 11x250 mm 12 st/förp. 43:--  
30-7578 blandade färger 11x100 mm 25 st/förp. 59:--  
Limpatroner extra hög häftförmåga.  
30-7164 transparent 11x300 mm 12 st/förp. 49:--  
30-7967 transparent 11x200 mm 12 st/förp. 55:--  
30-7968 transparent 11x250 mm 12 st/förp. 64:--

Effekt: 1500 watt  
Temp: 300-525° C  
Luftmängd:  
240/450 l/min  
Vikt: 700 gram



STEINELL

Funktions-  
36 månader  
garanti

Varmluftspistol Steinell HL 500 med två effektlägen. Mångsidigt användbar för färgborttagning, torkning, formning av plast m.m. Munstycke av rostfritt stål. 30-4319 ..... 398:--



Effekt: 2300 W  
Temp: 25-650° C  
Luftmängd: 250-500 l/min  
Vikt: 920 gram

Funktions-  
36 månader  
garanti

Varmluftspistol STEINELL HL 2305 LCD. Elektroniskt reglerbar temperatur med digital display som visar förinställt gradtal med 10° intervall. 3-steps luftmängdsreglering, keramiskt värmelement med inbyggd automatsäkring. 30-7155 ..... 1149:--



Användningsområden:  
-För färgborttagning  
-För formning av plast  
-Tina frusna rör  
-Torka färg och spackel  
-Värm krympslang

Varmluftspistol med elektronisk temperaturreglering 120 - 590°C. Lysdiod indikering av temperatur i fem steg. Effekt 1800 watt. Levereras med extra flatmunstycke och glasskyddsmunstycke. 30-7566 ..... 349:--



Ej för slamfärger t.ex. Falu rödfärg

Sprutaggregat med vibrationspumpsystem. Steglös reglering av vätskemängd. Spruteffekt 170 ml/min. Effekt 45 W, 230 V. Färgbehållare 1 l. 2 m kabel. Vikt 1 kg. Levereras med viskositetsbägare. 30-6905 ..... 359:--

Sprutaggregat med vibrationspumpsystem. Steglös reglering av vätskemängd. Spruteffekt 250 ml/min. Effekt 85 W, 230 V. Färgbehållare 1,1 l. 1,7 m kabel. Vikt 1,5 kg. Levereras med viskositetsbägare, munstycksförångning, extra munstycke 0,6 mm och förlängnings slang för sprutning ur större kär. 30-6906 ..... 598:--



Färgspruta BX 2000 av typ High Volume Low Pressure. En turbin producerar en stor luftmängd, 1900 l/min, som finfördeklar färgen under lågt tryck. Nästan ingen färgdimma produceras vilket gör att målning kan utföras med minimalt färgspill och maskering. Luften uppvärms, vilket minskar risken för ringningar och förkortar torktiden. För lack, lasyr och träskyddsmedel. Inställbar sprutbild och färgmängd. Färgbehållare 1 liter. Luftslang 3,5 m. 230V/850W. Vikt 6 kg. 30-6919 ..... 1595:--

Färgspruta BX 1800. Luftmängd 1500 l/min. Färgbehållare 1 liter. Luftslang 1,5 m. 230V/450W. Vikt 3,3 kg. I övrigt lika 30-6919. 30-7961 ..... 998:--



219:--

Varmluftspistol mini. Två effektlägen 180/360 W. Temperatur 270/310°C. Utmärkt för precisionsarbeten som t.ex. värmning av krympslang. 30-7971 ..... 219:--



**Kakelset proffs** med fixkam stål 180 mm - 6x6 mm tändning, fogplatta snedkap och proffssvamp.  
30-5982 ..... 84:-



**Fixkam** av plast. Rundtandad på fyra sidor. Mått 150 x 150 mm.  
30-5984 ..... 10:-



**Kakelsnöre** 3 mm. Längd 20 meter.  
30-5990 ..... 36:-  
**Kakelsnöre** 5 mm. Längd 15 meter.  
30-5991 ..... 46:-  
**Kakelkryss** 3 mm. 200 st/tp.  
30-6841 ..... 21:-  
**Kakelkryss** 5 mm. 200 st/tp.  
30-6842 ..... 21:-



**Kakelbör** konisk med hårdtad skär. Max håldiameter 45 mm.  
30-5987 ..... 98:-



**298:-**

**Kakelset** med kakelskärare (max plattstorlek 250 mm), iläggslev, fixkam, fogspackel, murarsnöre, kakelkryss (3 mm), svamp och omrörare.

30-6839 ..... 298:-  
**Hårdmetallskär** till 30-6839 och 30-5042.  
30-6843 ..... 39:-



**Kakelskärare**, kraftig modell av metall med hårdmetallskär. För plattor upp till 14 mm tjocklek och 300 mm långd. Anhåll för inställning av bredd och vinkel 45-90°.  
30-5042 ..... 279:-



**Kakeltång** med skärrulle. Längd 210 mm.  
30-5044 ..... 59:-



**Kakeltång** med hårdmetallskär. Längd 195 mm.  
30-5043 ..... 98:-



**Kakelsåg** med sågblad av hårdmetallkorn, som enkelt sågar i glas, sten, marmor och kakel. Bladlängd 150 mm.  
30-6844 ..... 59:-  
**Reservblad** till 30-6844.  
30-6845 ..... 36:-



**98:-**

**Murarverktygssats**. Består av: iläggslev 160 mm, skärlev 140 mm, fogsvamp 10 mm och putsbräde 280x130 mm.  
30-6791 ..... 98:-



**Tapetkniv** med reservbladsförvaring i handtaget. Levereras med 2 st blad.  
30-5571 ..... 35:-

**Tapetverktyg** för utslätning av tapeter, väv m.m. Storlek 275 x 175 mm.  
30-8302 ..... 25:-



**Tapetborste** 280 mm. 3-radig tagelblandning.  
30-6313 ..... 45:-  
**Skarvrulle**. Bredd 43 mm.  
30-6314 ..... 35:-



**Tapetlod / Murarlod**.  
30-6315 ..... 39:-



**Hårdmetall borrar** för hål 20-94 mm, med skyddsskäpa som även hjälper till att borra vinkelrätt.  
30-5045 ..... 98:-



**Bredspackel** för spackling av större ytor samt till golvläggning. Hårdat och skyddslackerat stål, med plastskaft.  
30-6892 Bredd 50 mm 17:-  
30-5892 Bredd 150 mm 29:-  
30-5569 Bredd 250 mm 35:-



**Spackelset** med träskaft. Bredd 30, 50 och 70 mm.  
20-4953 ..... 24:-



**Japanspackelset**, för spackling av mindre ytor. Blad med god svikt och plastöverdel.  
20-3281 ..... 27:-



**Gummispackel** 100x80 mm.  
20-5109 ..... 17:-



**Färgskrapa** med hårdtad stålskär.  
30-5885 Bredd 30 mm. Längd 150 mm. .... 38:-  
30-5886 Bredd 50 mm. Längd 280 mm. .... 44:-  
30-5887 Reservstål 30 mm. 3-pack. .... 56:-  
30-5888 Reservstål 50 mm. 3-pack. .... 66:-  
**Trekantskrapa** med skär av hårdtad specialstål. Levereras med 2 st skär 60 och 80 mm. Längd 28 cm.  
30-5106 ..... 74:-  
**Färgskrapa**. Handtag med mjukt grepp. Levereras med vändbart hårdmetallskär.  
30-8284 Bredd 25 mm. .... 149:-  
30-8285 Bredd 60 mm. .... 179:-  
30-7159 Reservstål till 30-8284. .... 95:-  
30-8295 Reservstål till 30-8285. .... 99:-



**Färgomrörare** i stål, passar bormaskin med 13 mm chuck. Mått i mm.  
Nr Längd/diam Pris  
30-3685-1 400/80 ..... 42:-  
30-8297 500/110 ..... 59:-



**Penselsats pro** med syntetborst för målning på ytor som kräver ett fint resultat. Penselbredd 25, 35 och 50 mm.  
30-6743 ..... 29:-

**Penselsats pro**. Fasaden-pensel 120 mm och lackpenslar 35, 50 mm med blandborst syntet/natur. Rundpensel 15 mm med naturborst.  
30-7958 ..... 49:-



**Penselset** med 3 st lackpenslar bredd 25, 35 och 50 mm. Naturborst.  
20-4891 ..... 10:-

**Penselset** med 5 st lackpenslar bredd 15, 20, 30, 40 och 50 mm. Naturborst.  
20-4892 ..... 15:-



**Fönsterskrapa** med inskjutbart blad.  
30-6849 ..... 32:-  
**Reservblad**. 10/tp.  
30-6850 ..... 36:-



**Penselset** bestående av 7 st olika penslar. Lämpligt för hobby- och förbättringsarbete.  
20-3743 ..... 19:-

# Stiwex

**30-8282** **Nyhet**

**30-8288** **Nyhet**

Lackpensel 1005 med naturborst. För målning av inventarier, fönster, karmar m.m. med alla slags färger.

Nr	Bredd	Pris
30-8280	25 mm	16:-
30-8281	35 mm	18:-
30-8282	50 mm	21:-
30-8283	70 mm	27:-

Lackpensel 5000 med extra tät syntetborst som inte släpper strån. För målning av inventarier, fönster, karmar m.m. med alla slags färger.

Nr	Bredd	Pris
30-8286	25 mm	29:-
30-8287	35 mm	39:-
30-8288	50 mm	49:-
30-8289	70 mm	59:-

Rollerset med bygel, tråg och roller-polyon plus. Bredd 180 mm.

**Tillbehör till 30-5100. Bredd 180 mm.**

30-5100	42:-
30-5119 Bygel	24:-
30-6310 5/tp	32:-
30-5113 Polyon plus	27:-
30-5114 Mohairino	34:-

**Tillbehör till 30-5112. Bredd 100 mm.**

30-6890 Bygel 290 mm	15:-
30-5115 Bygel 550 mm	17:-

**Rollers**

30-5116 Polyon plus	16:-
30-5117 Mohairino	19:-
30-5118 Finskur	18:-

**Mini-rollset** med bygel, tråg och roller fin-skum, bredd 50 mm. För målning på dörr- och fönsterkarmar m.m.

30-5252	32:-
30-5253	24:-

**Planstrykare** för målning på jämna ytor med lackfärg. Bredd 85 mm.

30-8221	44:-
Reservdyna till 30-8221 och 30-5111	32:-
30-8222	32:-

**Rundpensel** med svart naturborst. För målning av spröjs, dörr- och fönsterkarmar. Till alla färgtyper.

Nr	Diam	Pris
20-5566-20	20 mm	12:-
20-5566-30	30 mm	17:-
20-5566-40	40 mm	26:-

**Elementpensel** med naturborst. Vinklat träskäft. Till alla färgtyper. Längd 350 mm. Mått i mm.

Nr	Bredd	Tjockl.	Pris
20-5565-35	35	x 9	13:-
20-5565-50	50	x 9	15:-
30-7569	70	x 16	29:-

**Maskeringsblad.** Ersätter maskeringstejp vid målning av lister och fönsterspröjs.

30-6846	22:-
---------	------



**Maskeringsfolie** med förklätrad överkant, som gör det lätt att maskera och skydda små som stora ytor.

Nr	Storlek	Pris
30-7162	33x0,55 m	62:-
30-7163	17x2,60 m	96:-

**Skyddsfolie.** Beständig mot lacknätta, för täckning vid måleriarbeten m.m. Storlek 20 m x 1,8 m = 36 m.

30-7160	29:-
---------	------

**Skyddsfolie extra stark,** lika ovan men för täckning av golv m.m. Storlek 12 m x 2 m = 24 m.

30-7161	56:-
---------	------

**Skyddsfolie** för maskering av stora ytor, möbler m.m. Dim. 25 x 30 m.

30-7949	16:-
---------	------

**Maskeringstejp "fönster".** UV- och väderbeständig tejp. Kan sitta upp till 8 veckor utomhus utan att lämna häftämnesrester.

30-7946 25m x 19mm	42:-
30-8296 25m x 30mm	59:-

**Maskeringstejp "kurvor".** Mycket tåljär tejp till kurvor och böjda former. Kan sitta upp till 7 dagar inomhus utan att lämna häftämnesrester. Dim. 25m X 19 mm.

30-7947	22:-
---------	------

**Maskeringstejp "tapet".** Svaghäftande tejp till släta tapeter och nymålade plana ytor. Kan sitta upp till 14 dagar inomhus utan att lämna häftämnesrester. Dim. 25m x 30 mm.

30-7948	32:-
---------	------



**Sliphandtag** med platta av filtklädd plast. Storlek 230 x 80 mm. Passande slippapper 30-7338. 30-5093 kan användas tillsammans med teleskopskäft 40-5110.

30-5093	98:-
30-4879	74:-



**Sandpapperhållare** av plast. Med snäpplås för enkel fastsättning av slippapper. 160 x 85 mm. Passande slippapper 30-7337.

30-7563	29:-
30-5891	17:-

**Slipklöss** 70 x 125 mm. 3 st sorterade slipark med kardborrefäste med.

30-7240	67:-
Slippapper till 30-7240	30-7337
30-7241	32:-

Slipklöss av kork. 117 x 68 mm.

30-5891	17:-
---------	------



Maskeringstejp. Sortiment med 3 st rullar, bredd 19, 25 och 38 mm. Längd 50 m/rulle.

30-6533	39:-
---------	------

**Maskeringstejp** längd 50 m.

Nr	Bredd	Pr/st
36-441	19 mm	14:-
36-445	25 mm	18:-
30-6305	38 mm	25:-
30-6306	50 mm	29:-

**Maskeringstejp "PROFFS".** En tunn kvalitetstejp för billackering m.m. Klarar temp. upp till 115° C. 19 mm bred, 50 m lång.

36-636	27:-
--------	------



**Scotch-Brite rengöringsrondeller.** Grov: för färg och rostborttagning, rengöring av svetsfogar m.m. Fin: för färg och lackborttagning, även på trä.



**3M Superflex slipsvamp** användes till handslipning på metall, trä, färg och plast. Storlek 140x115x5 mm.

Nr	Grovlek	Pris
20-5469	X-fin	25:-
20-5470	Fin	25:-
20-5471	Medium	25:-

**Rondell fin.** Axeltapp 6 mm.

Nr	Mått mm	Pr/st
30-6454	127 x 12	84:-
30-6455	127 x 24	114:-



**Scotch-Brite lamell-borste** för effektiv slipning på trä och metall. Diam. 63x32 mm, axeltapp 6 mm.

Nr	Grovlek	Pris
30-7215	Medium	82:-
30-7216	Fin	82:-

**Rondell grov.** Axeltapp 6 mm.

Nr	Mått mm	Pr/st
20-5482	101x12,7	87:-
20-5483	101x25,4	119:-



**Scotch-Brite finish-rondell** för putsningsarbeten på trä och metall. T.ex. profilputsning, fiberrensning på trä m.m. Dim. 75 x 32 mm, axel 6 mm.

20-4161	169:-
---------	-------

Slipsvampsortiment för handslipning på de flesta material. Innehåller 10 st. slipsvampar med korn 80, 150 och 240. Storlek 135x115x5 mm.

30-8294	49:-
---------	------

**Nyhet**



**Välj rätt slipmaterial för ditt arbete.**

Flintapapper för handslipning av trä m.m.

Aluminiumoxidpapper för hand- och maskinslipning av trä, metall, plast, m.m.

Aluminiumoxidduk för maskinslipning av trä, metall, plast, m.m.

Lackslippapper. Hand- och maskinslippapper för torrslipning av färg och lack m.m.

Vättslippapper. Handslippapper för olje- och vattenslipning av färg och lack m.m.

Metallslipduk (smärgelduk) för hand- och maskinslipning av metall m.m.



Lamellslipstift med vävbunden aluminiumoxid. Utmärkt för slipning av plana och buktiga ytor. Axeltapp 6 mm. Passande slipband 30-7289.

Nr.	Dim.	Pr/st
30-7234	40 x 20 mm.	46:-
30-7235	50 x 20 mm.	52:-
30-7236	60 x 30 mm.	63:-



Sliprulle expanderande för gradning och slipning av trä, metall m.m. Axeltapp 6mm. Levereras med 2 st sliphysor.

Nr.	Dim.	Pr/10st
30-7243	22x20 mm	57:-
30-7244	45x30 mm	69:-

Sliphysor, Korn 50 eller 120. Ange kornstorlek.



Stållull 175 gram,	Pris
Nr Grovlek	37:-
30-7342 000	37:-
30-7346 0	37:-
30-7347 2	37:-



Slipcylinder av skumplast för trä och metall. För slipning på plana och buktiga ytor. Axeltapp 6 mm. Bredd 65 mm. Diam. 130 mm. Passande slipband 30-7289.



Kardborre duk självhäftande för rondell. Gamla gummidiskar strykes med lim för bättre vidhäftning.

Nr.	rondell ø (mm)	Pr/st
20-3387-2	125	27:-
20-3387-3	150	31:-



Gummikloss för rengöring av sliprondeller och slipband.



Smärgelduk	Längd	5 m.	Ange
Nr Kornstorlek	80,150.		
30-7340	25 mm	32:-	
30-7341	38 mm	36:-	

Korn 40 - 60 Formförändring, rostborttagning, nedslipning av tapetskarvar, bortslipning av färg m.m.



Nr.	ø mm.	Fäste	Hålbild	Kom	Ant.	Pris
30-7299	115	Karb.	PEX115	40,60,80,120,180,240	6	32:-
30-7301	125	Karb.	PEX125	40,60,80,120,180,240	6	32:-
30-7308	125	Karb.		60,80,120,180	6	32:-
30-7307	125	Centr.h.		40,60,80,120	6	29:-
30-7304	150	Karb.	PEX15	40,60,80,120,180	6	42:-
30-7343	150	Karb.		60,80,120,180	6	42:-
30-7313	150	Självhäft.		40,60,80,120	6	34:-

Nr.	ø mm.	Fäste	Hålbild	Antal	Pris
30-7300	115	Karb.	PEX115	6	32:-
30-7303	125	Karb.	PEX125	25	98:-
30-7309	125	Karb.		6	32:-
30-7306	150	Karb.	PEX15	25	119:-
30-7314	150	Självhäft.		6	34:-



Nr.	Typ	Dim.mm/hålbild	Kom	Antal	Pris
30-7317	Al.oxid	93x230	60,80,120	10	21:-
30-7318	Al.oxid	93x230	sortiment (grov, med, fin)	10	21:-
30-7319	Al.oxid	93x230	sortiment (grov, med, fin)	50	69:-
30-7320	Al.oxid	93x230/8-hål	60,80,120	10	28:-
30-7321	Al.oxid	93x230/8-hål	sortiment (grov, med, fin)	10	28:-
30-7322	Al.oxid	93x230/B&D 8-hål	60,80,120	10	28:-
30-7324	Al.oxid	115x280	60,80,120	10	35:-
30-7326	Flinta	230x280	50,60,80,120,150,180	5	19:-
30-7327	Flinta	230x280	sortiment (grov, med, fin)	10	32:-
30-7558	Lack	93x230	120,180,240	10	28:-
30-7559	Lack	230x280	120,150,180,240,320	5	28:-
30-7560	Metall	230x280	80,100,120	3	26:-
30-7328	Vättslip	230x280	120,180,240,400,600	5	29:-
30-7329	Vättslip	230x280	sortiment	10	52:-



Nr	Diam	Pris	Rondell med 22 mm. hål för vinkelslip.	Diam	Pris
30-7222	63x13 mm.	42:-		30-7226	115 mm
30-7223	100x13 mm.	63:-			
30-7224	100x26 mm.	92:-			

Korn 180 - 240 Finslipning av snickerier m.m. Bortslipning av fiberrester, "rinn", mattslipning vid målning.



Nr	Dim.mm.	Korn	Pris
30-8440	454x6	60	33:-
30-7348	454x13	60,80,120	33:-
30-7350	550x15	60,80,120	37:-
30-7289	410x65	40,80,120	46:-
30-7290	457x75	40,80,120	51:-
30-7291	510x75	40,80,120	52:-
30-7292	533x75	40,80,120	53:-
30-7293	552x100	40,80,120	69:-
30-7294	560x100	40,80,120	71:-
30-7295	620x100	40,80,120	74:-
30-7296	910x100	40,80,120	89:-



Nr	Dim.mm.	Korn	Antal	Pris
30-7330	100x170	60,80,120	6	49:-
30-7331	100x170	sortiment	6	49:-

Nr.	Dim.mm.	Hålbild	Korn	Antal	Pris
30-7892	95x135	4-hål	60,80,120,180	6	42:-
30-7893	95x135	4-hål	sortiment	6	42:-
30-7894	73x29	4-hål	sortiment	18	36:-



Nr	Bredd	Längd	Korn	Pris
30-7336	75 mm	5 m	40,60,80,120,180	36:-
30-7337	95 mm	5 m	40,60,80,120,180	42:-
30-7345	100 mm	5 m	40,60,80,120,180	46:-
30-7339	100 mm	50 m	40,60	239:-
30-7339	100 mm	50 m	80,120,180	169:-
30-7338	115 mm	5 m	40,60,80,120,180	49:-



Slipruller med gummikropp, för bearbetning av plana och svängda ytor. 3,2 - 6mm axeltapp för infästning i chuck. Innehåller 5st olika slipruller dim. 51x38, 38x38, 25x25, 19x25 och 12,5x12,5 mm. Sliphysor 20st (4st av varje dim.) Korn 80 och 120.

30-7977	198:-
Slipruller till 30-7977. 2st av varje dim. =10st	
30-7978 Korn 80	42:-
30-7979 Korn 120	42:-

30-7986	30-6524	Stödronnell för rondeller med centrumhål. Axelfäste 6 mm. Diam. 125 mm. 20-499	39:-
30-7986	30-6524	Sliprulle "KIRJES-bollen" 30-7986 Dim.40x40mm 339:- Sliprulle "KIRJES" 30-6524 Dim.42x44mm 298:-	
30-7986	30-6524	Stödronnell för rondeller med kardborrefäste. Inv. M14 gänga. Diam. 125 mm. 30-7242	116:-



Stabiflex stödronnell ger en jämn och fin yta utan slipmärken. Tar upp vertikala och horisontala vibrationer. Kan lutas till max 30° i alla riktningar. Diam. 125 mm. OBS! Då kardborrefäste önskas monterar man en 20-3387-2. 30-3432

30-6528	30-6524	80	44:-
30-6529	30-6524	120	44:-
30-6530	30-6524	320	44:-
30-5465			125:-



**Perago roterande bläster** för montering på bormaskin. Hårdmetallstiften på den flexibla gummiroppen renslar och rengör järn-, plåt-, plast-, aluminium och betongtytor från färg, rost, slagg och oxider. Diam. 125 mm. Axeltapp 6 mm.  
30-6719 ..... 298:-

**Perago scraper** en roterande färgskrapa för montering på bormaskin. Avlägsnar effektivt gamla färgrester och oxider från de flesta träslag. **Medium** = staket, fönsterfoder, m.m. (förhylvat virke). **Hård** = träfasader, vindskivor, m.m. (råhylvat virke).  
30-7228 Medium 298:-  
30-7229 Hård 298:-



**Roterande rasp** av härdat specialstål. Diam. 40 mm. 10 mm axel - alt. M14 gäng för vinkelslip. Oumbärlig vid ufräsning av t.ex. kåsor.  
20-2801 ..... 479:-

**Roterande fil**, diam. 30 mm, skaft 10 mm. Tillverkad av härdat verktygsstål, ger slät yta. Lämpligt för t.ex. skedar, slevar m.m.  
20-4750 ..... 469:-

**Slipkon** av keramiska kulor. Utmärkt vid efterbearbetning då man använt roterande rasp. Kan slipas till önskad form mot en bänkslipmaskin. Diam. 50 mm, 8 mm axel.  
20-2984 ..... 74:-



**Raspstiftsats** med 5 olika profiler på 1/4" skaft.  
20-3967 ..... 54:-



**Ståltrådsborste Speedy** för bormaskiner. Enkel och snabb borttagning av rost, lack, färg m.m. på metall, trä, plast m.m. Ståltrådsborste B1 ingår.  
30-6372 ..... 198:-

**Slipstift**, keramiska med 1/4" skaft. Längd 50-80 mm. För bearbetning av såväl stål som andra material. 5 st olika i diam. 18-25 mm monterade på karta.  
20-1020 ..... 54:-



**Slipmedel**, räcker till ca. 6 kg sten.  
30-6488 ... 319:-

**Stentrullare** med tystgående motor 230V/ 30W.  
Nr Typ Kapacitet Vikt Pris  
30-6486 Lortone 33A, enkel 0,9 kg 2,8 kg 1098:-  
30-6487 Lortone 33B, dubbel 2x0,9 kg 3,8 kg 1498:-



**Diamantslipstift** i sats med 10 st olika profiler för slipning av stål, hårdmetall, glas m.m. Lämpl. varvtal ca. 24.000 v/min. 6,3 mm skaft. Längd ca. 45 mm.  
30-7983 ..... 149:-

**Diamanthålsågsats**. För håltagning i hårda material som glas, kakel mm. Innehåller 6 st hålsågar diam. 4-12 mm. Lämpl. varvtal ca. 600 v/min. Vatten skall användas som kylmedel.  
20-5354 ..... 198:-



**Polerhätta** med dragsnöre för fastsättning. Diam. 125 mm. Passar 20-499 m.fl.  
30-7247 ..... 42:-

**Polerhätta** med kardborrefäste för PEX maskiner m.fl.  
Nr Diam Pris  
30-7248 125 mm 56:-  
30-7249 150 mm 63:-

**Polerst profs** för högglanspolering på metall, plast, marmor m.m. Innehåller 2 sorter polerpasta, 2 lumpskivor, sisaltrådsborste diam. 85 x 20 mm. spindel med 6 mm axeltapp.  
30-6460 ..... 159:-

**Polerstvamp** med kardborrefäste för PEX maskiner m.fl.  
Nr Diam. Pris  
30-7250 125 mm 63:-  
30-7251 150 mm 72:-



**Filtpolerskiva** för högglanspolering. Diam. 75 x 10 mm. Axelhål 10 mm.  
30-6462 ..... 29:-

**Sisaltrådsborste** för förpolering. Diam. 85 x 20 mm. Axelhål 10 mm.  
30-6463 ..... 96:-

**Polerpasta** för förpolering och högglanspolering.  
30-6464 ..... 44:-

**Spännord** för axelhål 10 mm. Skaft 6 mm.  
30-6465 ..... 24:-

• Tillbehör •



**Stålbörste**. Med borst av rostfritt stål. Plastskaft 27 cm.  
30-1216 2-radig ..... 29:-  
30-1217 3-radig ..... 34:-

**Filkarda** för rengöring av filar och raspar. Storl. 4 x 24 cm.  
20-1139 ..... 28:-

**Bänkbörste** med plastskaft och tagelborst. Längd 29 cm.  
30-6852 ..... 27:-

**Stålbörste universal** med krökt nos. Längd 25 cm.  
30-6853 ..... 23:-

30-474 ..... 15:-  
20-1139 30-6853 30-6852



**Borstsats** med 3 st 18 cm långa borstar med skaft av plast. 15 mm långa borst av nylon- mässing- och ståltråd.  
30-5403 ..... 19:-

**Borstsats** lika ovanstående men med 23 cm långa borstar.  
30-6038 ..... 29:-



**Stålbörstsats** med 5 st borstar. Diam. 25, 38, 50, 63 och 76 mm. Axeltapp 6 mm.  
30-4260 ..... 49:-



**Ståltrådsborste** för slipning på trä, metall, plast och färg.  
Nr Typ Diam. Fäste Pris  
30-6824 Ståltrådsborste 50mm Axel 6mm 19:-  
30-6825 Ståltrådsborste 100mm Axel 6mm 29:-  
30-6826 Stålkoppsborste 75mm Axel 6mm 34:-  
30-6827 Stålkoppsborste 75mm M14 42:-  
30-6828 Ståltrådsb.konisk 100mm M14 59:-



**Pannväggsborste** av härdat fjäderstål med 80 cm långt träskaft.  
40-3830 ..... 109:-



**Pannborste** för montering på bormaskin. Diam.: 150 mm. Längd: 750 mm.  
40-4579 ..... 189:-



**Eldstadsborste**. Specialverktyg för pannor och kaminer, 50x100 mm, längd 1 m.  
40-4578 ..... 214:-

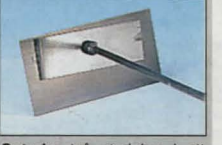

**Sotraka** två storlekar i ett. Längd 750 mm.  
40-2717 ..... 94:-



**Skorstensviska** av "kupa", härdat fjäderstål. 150 mm för braskaminer samt rökkanaler med insatsrör 80-150 mm, 230 mm för kanaler 160-230 mm, 350 mm för kanaler 240-350 mm.  
Nr Diam Pris  
30-2710 150 mm 144:-  
30-2711 230 mm 157:-  
30-4323 350 mm 192:-



**Tub-eldstadsborste**. Tillverkad av härdat fjäderstål.  
Nr Diam Pris  
30-2712 50 mm 89:-  
30-2713 75 mm 92:-  
30-2714 100 mm 96:-  
30-4324 140 mm 109:-

**Skaft** för tubensare med 150 cm lång böjlig pianotråd.  
40-3831 ..... 109:-

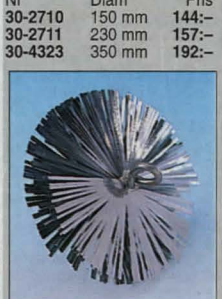

**Skorstensviska** av härdat fjäderstål (stålrör) med ögla i båda ändar.  
Nr Diam Pris  
30-3826 125 mm 124:-  
30-3827 150 mm 128:-  
30-3828 200 mm 132:-  
30-3829 250 mm 136:-



**Sotarlod** med kedja. Vikt 1,5 kg.  
30-2718 ..... 179:-



**Sotarlina** 10 m med krok.  
30-2719 ..... 89:-



**BAHCO**

**Skärpfil**, med en sida dubbelgradig och en sida engradig eggfil. Längd m. skaft 30 cm.  
20-1175 ..... 108,-  
**Sågfil** flat, tunn, engradig med en rund kant. Fin. Längd med skaft 30 cm.  
20-1378 ..... 94,-  
**Dubbelsågfil**, enkelgradig. Fin. Längd med skaft 25 cm.  
20-2737 ..... 84,-  
**Rymfil**, dubbelgradig för filning av smala spår och trånga utrymmen. Medefin. Längd med skaft 30 cm.  
20-2738 ..... 84,-  
**Slöjdfil**, med en sida medefin och en sida rasp.  
20-1174 ..... 98,-

**Ansatsfil**, dubbelgradig med en kant ohuggen. Medelgrov. Längd med skaft 30 cm.  
20-2739 ..... 89,-  
**Halvrandfil**, dubbelgradig. Medelgrov. Längd med skaft 30 cm.  
20-2740 ..... 114,-  
**Rundfil**, dubbelgradig. Medelgrov. Längd med skaft 30 cm.  
20-2741 ..... 84,-  
**Kabinettrasp**, halvrand. Längd med skaft 30 cm.  
20-2742 ..... 145,-  
**Rasp**. Rund. Medelgrov, rasp, diam. 9 mm. Längd med skaft 30 cm.  
20-2474 ..... 114,-



**98,-**

**Glasskärarsats**. Innehåller bryttång med extra breda käftar och glasskärare.  
30-7570 ..... 98,-



30-6851

20-1406

**Glasskärare** med hårdmetalltrissa och behållare för smörjmedel (typ lacknaffta). Ett lätthanterligt verktyg för professionellt resultat. Längd 185 mm.  
30-6851 ..... 198,-  
**Glasskärare**, "Silberschnitt 100", för hobbybruk, med 6 ståltrissor i revolverfäste.  
20-142 ..... 58,-  
**Glasskärare** för yrkesbruk, med diamantskär. Skär upp till 3 mm glas. Förnicklad och med polerat träskaft. Längd 13 cm. I plastfodral.  
20-1406 ..... 298,-



**Kittkniv** i rostfritt stål. Längd 210 mm.  
30-7213 ..... 29,-



Från **49,-**

**Nyhet**

**Filsats** med mjuka handtag. Längd 31 cm.  
30-8276 ..... 59,-  
**Raspsats** med mjuka handtag. Längd 31 cm.  
30-8277 ..... 49,-



**Filsats** med ansats-, halvrand- och rundfil. Samtliga dubbelgradiga. Handtag av plast. Totalängd 300 mm. Europeisk tillverkning.  
30-6663 ..... 129,-  
**Raspsats** med flat-, halvrand- och rund rasp, övrigt lika ovan.  
30-6664 ..... 159,-



**39,-**

**Filsats**. 6 nålfilar med plastskaft. Längd 17 cm.  
20-3965 ..... 39,-



**Filsats** för finmekaniska arbeten. 10 olika filar. Längd 140 mm. Lev. i plastfodral.  
30-3205 ..... 49,-



**Nålfilsats** med 10 olika dubbla filar. Levereras i fodral. Längd 175 mm.  
30-3566 ..... 54,-  
**Diamantfilsats**. 10 st diamantfilar, längd 140 mm. Lev. i plastfodral.  
30-4276 ..... 298,-



**Raspsats** med 8 st profilerade dubbla raspar. Längd 200 mm.  
30-8034 ..... 89,-



**Bänkslipmaskin** för finslipning av eggverktyg. Motor 230 V/250 W. Varvtal 2950 v/min. Levereras med vit specielskiva 150 x 40 mm samt smärgelskiva bredd 20 mm. Vikt 10 kg.  
30-7516 ..... 498,-



**Slippskiva** med spår och anhåll speciellt för kniv- och saxslipning. Med axeltapp att fästas i bormaskin. Diam. 5 cm.  
30-2196 ..... 29,-



**Slippskiveavrivare** med sliprulle 28 x 15 mm, av stansade stålbrickor. Längd 15 cm.  
30-5428 ..... 49,-  
**Reservskivor** till ovanstående. Sats om 12 st.  
20-5436 ..... 19,-



**Slip**  
**Verktygsslip** med vattenkyllning för montering på bormaskin (max varvtal 3000 v/min). Slipar enkelt knivar, saxar, stämjärn, hyveljärn m.m. Axeltapp 6 mm. Levereras med läderbryne och slippjigg (25°, 30°, 35°, 40°).  
30-7054 ..... 349,-



**Borr** och **verktygsslip** för montering på bormaskin. Slipar enkelt metall-, trä-, stenbör 3 - 13 mm. och även verktyg typ skruvmejsel, körnare m.m.  
30-6532 ..... 229,-



**Borrslip tillsats** passar bormaskiner med 43 mm halsfäste. Ger rätt skärvinkel vid varje slipning. Tar borrar mellan 3,6-10 mm.  
30-4819 ..... 79,-

**TORMEK**

Våtslip- och brynsystem för eggverktyg

Ett ställbart **universalslöd** är basen i systemet. Med **TORMEK snabbslipande SuperGrind** sten. Slipning sker mot eggen. Med fästet **XB-100** kan man även slipa mot eggen. Vattenkyllning förhindrar överhettning. Läderbrynskiva och brynpasta ger rakbladsvass egg.

Slipstenarna levereras med: Slipjigg, Horizontalfäste, Pasta, Vinkelmätare, Handbok och Video.



**Modell SuperGrind 1205**. Slipsten  $\varnothing$  200x40 mm. Motor 230V/120 W. Intern. drift 30 min/timme. Stativ i ABS-plast. Levereras med: Slipjigg SVH-60, Horizontalfäste XB-100, Pasta PA-70, Vinkelmätare WM-200, Handbok HB-10 och Video.  
30-8162 ..... 2095,-

**Modell SuperGrind 2005**. Slipsten  $\varnothing$  250x50 mm. Motor 230V/200W kontinuerlig drift. Stativ i 3 mm stålplåt. Bårhandtag. Levereras med: Slipjigg SVH-60, Horizontalfäste XB-100, Pasta PA-70, Vinkelmätare WM-200, Handbok HB-10 och Video.  
30-8161 ..... 3398,-



**Slippjigar:**

30-4166 SVH-320 för maskinhyvelstål ..... 939,-  
30-8361 SVD-185 för skölar och svarvskärstål ..... 469,-  
30-7058 SVS-50 för sneda svarvmejsel, stickstål m.m. ... 339,-  
30-8163 SVS-32 för korta sniderverktyg ..... 137,-  
20-5071 SVD-110 för skrapstål, urgröpningsjärn ..... 169,-  
20-2944 SVA-170 för yxor ..... 74,-  
20-3378 SVM-45 för knivar, min bladlängd 60 mm ..... 196,-  
20-3379 SVM-100 för knivar, min bladlängd 120 mm ... 269,-  
20-4791 SVX-150 för saxar ..... 258,-



**Tillbehör:**

30-2946-2 ADV-50D Svarvanordning med diamant ..... 417,-  
20-5072 SP-650 Stenjusterare ..... 138,-  
30-6481 LA-100 Profilerad läderbrynskiva ..... 285,-  
30-7060 MH-380 Maskinkåpa skyddar mot damm. .... 99,-

**Reservtillbehör och reservdelar:**

30-7059 WM-200 Vinkelmätare ..... 115,-  
20-4415 PA-70 Brynpasta ..... 42,-  
30-7061 HB-10 Handbok, 130 sid. .... 105,-  
30-6480 XB-100 Horizontalfäste ..... 113,-  
40-282-2 SG-250 Slipsten SuperGrind  $\varnothing$  250 x 50 ..... 919,-  
40-282-3 SG-200 Slipsten SuperGrind  $\varnothing$  200 x 40 ..... 557,-



**Diamantbryne** Sats med 3 brynen grov/medium/fin 50 x 150 mm och bordshållare. För skärpning av de flesta eggverktyg. Klarar även hårda material som hårdmetall, glas och keramik. 30-8247 ..... 198:-

**Nyhet**



**39:-**

**Nyhet**

**Diamantbryne** hopfällbar fickmodell med finslippta 25 x 69 mm för skärpning av de flesta eggverktyg. Klarar även hårda material som hårdmetall, glas och keramik. 30-8271 ..... 39:-



**Torrbröyne** med skåra för fiskekrokar etc. Storlek 102x25x6 mm. Levereras med läderfordral. 20-3864 ..... 148:-



**Diamantbryne / skärpstål.** Flat botten, rundad ovan del med skåra. Skärper de flesta verktyg så som knivar (även vägförmade) saxar, sekatorer, borrar, fiskekrokar m.m. Klarar även hårda material som hårdmetall, glas och keramik. Förvaras i medföljande handtag med clips. Mått i mm.

Nr	Ø	Längd min/max	Pris
20-4027	4	103/145	95:-
30-8025	6	138/189	149:-

**Svensk tillverkning**



**Diamantbryne DIANOVA LAPSTONE SS** i dubbelsidigt utförande med fördelar som låg vikt, stomme av tunnt rostfritt fjäderstål, kan användas torra, bibehåller sin planhet samt reducerar bryntiden avsevärt. För bryning av alla typer av stål, sten, glas, keramik och andra hårda material. Dubbelsidigt med en fin (30 mikrons) yta för normal bryning och en grov (60 mikrons) yta för snabb slipning/bryning. 20-5923 levereras utan läderfordral, övriga med. Brynets tjocklek 3 mm.

Nr	Typ	Längd/Diamantyta	Pris
20-5923	CLASSIC LSC Guld	170 mm/20x75 mm	159:-
20-5925	CLASSIC LSC Guld	125 mm/20x75 mm	198:-
20-5929	PROFESSIONAL LSP Guld	205 mm/40x150 mm	549:-



**Norska HELLE-knivblad** i laminerat rostfritt stål.

Nr	Typ	Bladlängd	Pris
20-5012	Öla-kniven	58 mm	125:-
20-5013	Helle Nying	70 mm	135:-
20-5014	Helle Turmann	80 mm	149:-
20-5015	Helle Veidermann	90 mm	196:-
20-5016	Helle Skarping	92 mm	183:-



**Knivbyggsats till Helle Harding**, bladlängd 100 mm. Innehåller Knivblad i laminerat rostfritt stål, ämne av masurbjörk till handtag, beslag, utstansat läder, nitlar och sytråd till slida. 30-7133 ..... 329:-



**Knivblad Harding**, löst blad som i ovanstående sats. 30-7597 ..... 172:-



**Brynings- och slippstöd.** Lätt inställbart för önskad eggvinkel vid bryning/slipning av hyvelstål och stål. Gripvidd 44-78 mm. Levereras med bänkbryne, 150x50x25 mm, för fin- och grovbryning. 30-4829 ..... 89:-



**Bänkbryne** storlek 150 x 50 x 20 mm. Ena halvan medium, den andra fin. 30-2940 ..... 22:-



**Bryne.** Ett litet finkornigt bryne. Storlek 76x25x9 mm. 30-7376 ... 29:-



**Skärpverktyg UNISHARP** med 3 hårdmetall stål. Skärper de flesta redskap såsom knivar, saxar, osthyvlar, sekatorer, spadar, liar, gräsklippare mm. Klarar även skridskor, stålkanter på skidor/snowboards samt gradning vid metall arbeten. 30-7232 ..... 198:-



**LEATHERMAN®**

**Universilverktyg "LEATHERMAN".** Tillverkat av rostfritt stål som är optimalt behandlat för sin användning. Samtliga verktyg har: kombinationstång med avbitare, kniv, konserv/kapsylöppnare, spår- stjärnskrummejslar. Levereras i kraftigt fodral av läder med fäste för bälte.

**LEATHERMAN Super-tool.** Innehåller dessutom: extra kniv, metallträ fil, 9/22 cm mätskala, såg syl och kabelskalare. Vikt 260 g. 30-6924 ..... 1095:-

**LEATHERMAN PST II.** Innehåller dessutom: sax, diamanthil, 8/20 cm mätskala. Vikt 142 g. 30-7611 ..... 859:-

**LEATHERMAN Wave.** Innehåller dessutom: diamanthil, såg, sax och kabelskalare. Vikt 224 g. 30-7124 ..... 1349:-

**Leatherman Juice** en serie multiverktyg i fickformat tillverkade av rostfritt stål med sidor av anodiserat lättmetall. Längd 83 mm.



**Leatherman Juice CS4 Glacier** Lika 30-8042 men även försedd med sax, såg och syl. Vikt 156 g. 30-8043 ..... 899:-

**Leatherman Juice XE6 Thunder** Lika 30-8043 men även försedd med vägtandad kniv och diamanthil. Vikt 193 g. 30-8044 ..... 1195:-



**Kniv/Saxslip** med hårdmetallskär för kniv och slippstift för sax. 3-4 drag ger kniven skärpan tillbaka. 20-5431 ..... 139:-

**Victorinox, Schweiziska officersknivar.** Originala till alla multifunktionsknivar. Verktøyen tillverkade av polerat, härdat, rostfritt stål med mellanskivor av anodiserad aluminiumlegering och sidostycken av cellidor.

**VICTORINOX**

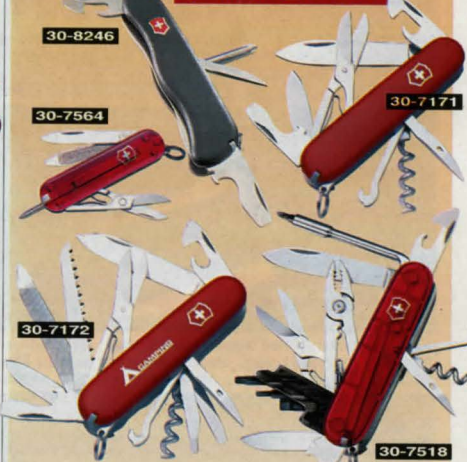

**Military one hand knife** fickkniv längd 111 mm, 12 funktioner, enhandsöppning och säkerhetsspärr på kniven. 30-8246 ..... 349:-

**Nyckelringskniv Signatur** längd 58 mm. 7 funktioner, kniv, nagelfil, skruvmejsel, sax, pinsett samt kulspetspenna. Transparenta sidor. 30-7564 Fickknivar längd 91 mm. .... 159:-

30-7171 Climber 14 Funktioner. .... 269:-  
30-7172 Ranger 21 Funktioner. .... 398:-

**Cyber Tool 34** med verktyg som utformats för att passa till datorer med kringutrustning och elektronik. Med traditionella fickknivs funktioner samt bitsmessar med bitsats i utfällbar hållare, tång och sax. 34 funktioner. Transparenta sidor. 30-7518 ..... 679:-

GERBER  
LEGENDARY BLADES



**GERBER universalverktyg av rostfritt stål. Kombinationstång med avbitare, kniv, kapsylöppnare, 3 olika spår- samt 1 stjärnskruvmejsel. Levereras med fodral samt:**

**GERBER M.P.700.** har dessutom: utbytbara hårdmetallskär i avbitaren, sax samt pincett. Skänklar av höghållfast lättmetall med inlagda mjuka ytor för bekvämt grepp. Vikt 187 g.  
30-8432 ..... 1295:-



**GERBER M.P.600** har dessutom: extra kniv, fil, 8 cm mätskala, konservöppnare och verktygshållare med bitsats. Vikt 326 g.  
30-7134 ..... 895:-



**GERBER M.P.400** har dessutom: konservöppnare och sax. Vikt 170 g.  
30-7135 ..... 629:-

**GERBER Gator.** Fällkniv med spår och gummerat handtag som ger säkert grepp även när det är vått. Blad av höglegerat rostfritt stål för hållbar skärpa.  
30-7596 ..... 449:-



**File' och renskniv med blad av rostfritt stål**  
30-8035 med mjukt grepp, bladlängd 150 mm ..... 79:-  
20-3862 148 mm långt blad med tandad bakkant ..... 59:-



**Späntkniv.** Frosts späntkniv har Triflexstål i eggen och är därför extra vass, stark och seg. Bladlängd 107 mm. Total längd 342 mm.  
30-1255 ..... 99:-



**Fällkniv med mjukt grepp och spår.** Blad av rostfritt stål. Längd 108/200 mm. Fodral av nylon med fäste för bälte medföljer.  
30-8026 ..... 69:-



**Fickkniv 17 funktioner,** med verktyg av rostfritt stål och sidor av plast.  
30-7136 ..... 69:-

**Fickkniv av rostfritt stål.**  
34-4906 11 funktioner. 39:-  
**Fickkniv av rostfritt stål.**  
34-4907 3 funktioner. 17:50



**Fällkniv med skaft av polerat trä och beslag av mässing.** Rostfritt blad med låsning i utfällt läge.  
Nr Längd hop-/utfällt Pris  
30-7127 88/155 mm ..... 59:-  
30-7128 103/173 mm ..... 69:-

**Fällkniv** som 30-7127, men även beslag och sågblad med skruvmejsel och kapsylöppnare, i rostfritt stål. L.125/225 mm.  
30-7129 ..... 98:-

**Knivfodral** i läder med bältesfäste. Max längd verktyg 125 mm.  
30-7130 ..... 59:-



**Knivsets 8 delar** med: 4 brytblads-, 1 universal-, 1 nyckelringskniv och 2 skrapor.  
30-7615 ..... 19:-



**Universalkniv Bost,** av metall med indragbart blad i 3 lägen. Längd 157 mm. Levereras med 4 universalsblad och ett krokblad.  
30-7610 ..... 79:-



**Universalkniv med gummigrepp,** indragbart blad och hållare med 5 reservblad. Längd 15 cm.  
30-7562 ..... 29:-



**Universalknivblad** av hög kvalitet i praktisk förvaringsask. 10 st/förp.  
30-8039 Stand grövre 29:-  
30-8040 Krokblad 39:-



**Rullkniv** med 28 mm klinga av tungsten-stål. Handtag och eggskydd av plast. Utmärkt för pappers-, läder- och tygskärning. Japansk tillverkning.  
20-2771 ..... 89:-

**Reservklinga** till ovanstående.  
20-2772 2/förp. .... 49:-

**Rullkniv** lika ovanstående men klingdiameter 45 mm.  
30-3578 ..... 129:-

**Reservklinga** till ovanstående.  
30-3588 ..... Pr st. 49:-



**Precisionspennkniv.** Tryckknappmekanism med clips. Lev. med 10 st spetsblad. Längd 140 mm, diam. 9 mm.  
Nr Pr/st 10 st  
20-4048 39:- 320:-  
**Reservblad** till 20-4048.  
Förp. om 10 st blad.  
Nr Pr/tp 10 fp  
20-4049 19:- 130:-



**Skalpell "Paragon".** Skaft av plast. Längd 14 cm.  
Nr Pris/st 10 st  
20-3129 9:90 89:-



**Knivskrin,** storlek 17x8x4,5 cm, innehåller 3 olika verktygsskaft, 11 st utbytbara knivblad i olika modeller.  
30-916 ..... 69:-



**Knivskrin** storlek 24,5 x 10,5 x 5 cm. Innehåller 3 olika verktygsskaft med 23 olika utbytbara verktyg (knivar, sniderjärn och sågar), pincett, syl, geringslåda och slipkloss.  
30-6015 ..... 169:-

**Brytbladsknivar med blad (stor kniv 8 spetsar, liten kniv 12 spetsar) som kan brytas av allt eftersom skärpan försämras.**



**Brytbladskniv 18 mm,** extra kraftig modell med mjukt grepp och bladås som låser bladspetsen. Mekanism för snabbt, enkelt bladbyte och magasin med 8 blad.  
30-8245 ..... 59:-



**Brytbladskniv extra kraftig.** Levereras med 2 extrablad som förvaras i handtaget.  
30-7125 Stor modell 18 mm. Längd 165 mm. .... 19:-



**Japanska knivblad** med dubbelslipad egg för bästa skärpa.  
30-8033 ..... 19:-



**Brytbladsknivar av plast** med spår som låser bladet i önskat läge.  
Stor modell, 18 mm, med mjukt grepp. Längd 180 mm.  
30-8033 ..... 19:-  
Stor modell, 18 mm. Längd 160 mm  
20-663 ..... 15:-  
Liten modell, 9 mm. Längd 135 mm.  
Nr Pr st 10 st  
20-3115 7:- 63:-



**Brytbladsknivsats 9 mm.** Innehåller 12 knivar med längd 130 mm.  
30-8244 ..... 29:-







**Lösa verktyg 298:-**  
**229:-**

**Verktygslåda** av kraftig plast med löstagbart tråg. Levereras med hammare, kombinationstång, sidavbitare, skiftnyckel, två spårmejslar, stjärnmejsel, syl, brytbladskniv, 30 cm vattenpass, 3 m måttband samt träskruvsortiment och passande pluggar. Mått låda 380x175x130 mm. 229:-  
30-7233



**Morakniven Viking.** Rejält skaft med effektivt fingerskydd. Slida med fäste för knapp eller livrem. Bladlängd 100 mm. 29:-  
20-6628 Blad av kolstål med cmskala, rött handtag ..... 29:-  
20-6629 Blad av rostfritt stål, blått handtag ..... 34:-

**Morakniv Clipper** med ergonomiskt friktionsgrepp av gummi. Slida med bältesclips. Bladlängd 100 mm. 49:-  
20-5878 Blad av kolstål, rött/svart handtag ..... 39:-  
20-5879 Blad av rostfritt stål, blå/svart handtag ..... 49:-

**Sportkniv** av kolstål med björkskaft och förstärkt laderslida. 89:-  
30-7598 Bladlängd/totalängd, 90/184 mm. .... 89:-  
20-1231 Bladlängd/totalängd, 102/207 mm. .... 99:-



**Slöjdvivar** med blad av laminatstål.

Nr	Typ	Skaft	Bladlängd	Slida	Pris
20-5439	Classic	björk	49 mm	polypropen	65:-
20-1243	Nusnäs	björk	79 mm	ingår ej	59:-
20-3865	Slöjdviv	polypropen	53 mm	polypropen	59:-

**Skedkniv** av kolstål med skaft av björk. 69:-  
20-1271 Enkeleggad. Bladlängd 52 mm ..... 69:-  
20-5441 Dubbeleggad. Bladlängd 52 mm ..... 76:-



**Stämjärn** av kromvanadiumstål. Smitt och hårdat blad med fasade kanter. Skaft av slagfast plast med mjukt grepp. Längd 260-275 mm.

Nr	Bredd	Pris
30-7775	6 mm	52:-
30-7776	10 mm	57:-
30-7777	12 mm	57:-
30-7778	16 mm	59:-
30-7779	18 mm	59:-
30-7780	25 mm	63:-
30-7781	32 mm	66:-



**98:-**

**Stämjärnssats** med fyra rejäla stämjärn 10, 12, 19 och 25 mm. Tillverkade av hårdat manganstål. Handtag av slagfast plast. Skall brynas före användning. 98:-  
30-6491



**109:-**

**Skölpjärnssats** med fyra skölp, bredd 6, 12, 18 och 24 mm. Skaft av slagfast plast. Längd 210-245 mm. 109:-  
30-7126



**198:-**

**Träsnidarsats** med 12 olika verktyg med träskaft. Längd 20 cm. Grovslipad egg. 198:-  
30-3963

**Täljögla.** Skarpslipad stälögla, diameter 25 mm, med handtag av trä. Ett praktiskt verktyg för urgröping av käsar, skålar, skedar m.m. Längd 20 cm. 298:-  
20-5621



**Lösa verktyg 259:-**  
**169:-**

**Juniorens verktygssats** med rejäla verktyg i lämplig storlek för familjens yngsta hantverkare. Innehåller: 8 oz hammare, kombinationstång, 30 cm vattenpass, vinkelhake, 2 m stål-måttband, penna, vändbar skruvmejsel, modellsåg för trä/metall/plast samt rejält snickarbälte i kraftigt läder. 169:-  
30-6000

**Snickarbälte** enligt ovan men utan verktyg. Midjemått 65-120 cm. 49:-  
30-5966

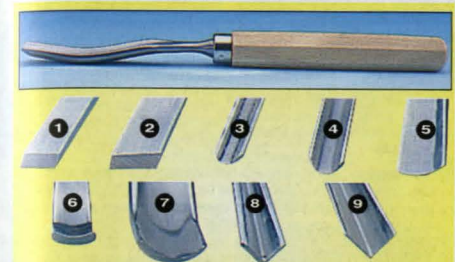

**Bildhuggarjärn.** Stålen är härdade och eggen grovformad. Längd 200 mm.

Nr	Bredd	Pris	Nr	Bredd	Pris
30-6124-1	8 mm	119:-	30-6124-6	8 mm	159:-
30-6124-2	10 mm	119:-	30-6124-7	12 mm	149:-
30-6124-3	4 mm	149:-	30-6124-8	7 mm	169:-
30-6124-4	6 mm	129:-	30-6124-9	10 mm	179:-
30-6124-5	10 mm	129:-			



**30-7565**

**Träsnidarsats** med 6 olika profiler. Handtag av trä. Längd 125 mm. Grovslipad egg. 139:-  
30-7565

**Träsnidarsats Power Grip.** Japanskt kvalitetsverktyg med 5 st olika profiler och välformade trähandtag. Eggarna brynta till högsta möjliga skärpa för professionellt arbete. Totalängd 15 cm. Förp. i kraftig plastlåda. 279:-  
30-6189



**Rubank** med räfflad sula, 350 x 50 mm. 349:-  
30-4364

**Putshyvel** av slipat järn med handtag i ädelträ. Sula 210 x 50 mm. Lätt inställbart skärdjup. Vikt 925 g. 179:-  
30-4716



**Putshyvel** med räfflad sula, 250 x 50 mm. 249:-  
30-4062

**Sims- och falshyvel** av järn med 38 mm brett hyvelstål och löstagbara anhöll. Längd: 21 cm. 298:-  
30-4718



**Spånhyvel** av järn. Dubbla ställskruvar för reglering av hyvelstålet. Hyvelbredd: 54 mm, totalängd: 254 mm. 129:-  
30-4717

**Hyvel.** Ett bra verktyg för hemmabruk och hobbyarbeten. Storlek 8x5x2,5 cm. Med lätt utbytbara specialblad. 69:-  
20-1728

**Blad,** passar hyvel 20-1728. Förp. om 5 st blad. 19:-  
20-1729



**Trälubba** av bok. L. 30 cm. 69:-  
30-1275

**Sickling** av hårdat och polerat stål. Storlek: 0,6 x 62 x 125 mm. 59:-  
20-491

# Hultafors



**Meterstick** av trä. Meter- och tumskala. Bredd 17 mm. Längd 1 m. Hopfäld 210 mm. 20-122 ..... 29:-  
**Meterstick** lika ovan men längd 2 m. Hopfäld 240 mm. 20-123 ..... 49:-  
**Contactmeter**. Ligger plant mot underlaget vid mätning. Meter-skala med början från en ände. Längd 2 m. Hopfäld 240 mm. 20-2354 ..... 49:-  
**Meterstick** av glasfiberarmerad plast. Längd 2 m. Hopfäld 240 mm. 20-2686 ..... 73:-  
**Meterstick** lika ovan. Längd 1 m. Hopfäld 130 mm. 20-2973 ..... 59:-



**Måttband** med exakt låsning för överföring av innermått. Automatisk bandretur (dämpad) och bandlös. Förstärkt ändbeslag för invändig och utvändigt mätning. ABS-plastkapsel med stålband.

Nr	Måttlängd	Bandbredd	Klass	Pris
31-3169	3 m	13 mm	I	110:-
31-3170	5 m	19 mm	I	165:-

**Måttband**, 20 m, med vitt 10 mm stålband i ABS-kapsel. Bandbörjan typ B. 31-953 ..... 210:-



**Märksnöre**, 30 m, med behållare av metall samt infällbar vev. Skjutlock för påfyllning av märkkrita. För märkning av räta linjer på murväggar m.m. Även användbar som lod (350 g). 31-3175 ..... 125:-

**Märkkrita** till ovanstående. 360 g. 31-3176 Röd ..... 45:-  
 31-3177 Blå ..... 45:-

**Vattenpass**, hantverkspasset. Skevningsfri seghärdad aluminiumprofil 50 x 23 mm. Okrossbar libell med "runt-om" låsning. Mättnoggrannhet 0,5 mm/m i normaläge. Längd 600 mm. 3 st libeller. 30-3844 ..... 269:-

**Vattenpass**, 1200 mm. Ett hantverkarpasset i stark aluminiumprofil, 49x23 mm. Okrossbara blocklibeller. Våglibell med förstoringsglas och självlysande reflektor. Tolerans: normaläge ±0,5 mm/m, upp och ner ±0,75 mm/m. 31-954 ..... 379:-

**Råts-tege**, 1800 mm, är ett kraftigt och känsligt vattenpass. Aluminiumprofil 100x25 mm. Okrossbara rörlibeller. Tolerans: normaläge ±0,5 mm/m. 31-955 ..... 1395:-

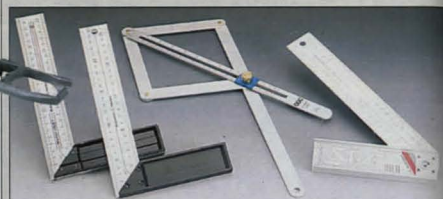

**Vinkel**. Skalan har på båda sidor tydlig, djupetsad gradering. Lätt avläsbar. Av aluminium med rostfri klinga. Garanterad vinkelnoggrannhet: ±1/10°. Längd 250 mm. 30-2355 ..... 175:-

**Vinkel** med tydligt mm-graderad lättmetallinjäl. Anslag av armerad ABS. Garanterad vinkelnoggrannhet ±1/10°. Längd 250 mm. 30-2703 ..... 95:-

**Vinkelmätare** i aluminium. Ställbar från 20° till 170°. Med denna ser Du alla vinklar, utvändiga eller invändiga, direkt på en skala. 30-3483 ..... 315:-

**Ställbar vinkel** som enkelt kan fixeras i 45, 90 eller 135°. Anslag i eloxerad aluminium och klinga i rostfritt stål. Graderad på båda sidor. 31-3166 ..... 198:-

**Vattenpass**, 30 cm, med en väg och en lodlibell. Gullackerad aluminiumprofil. 30-6337 ..... 135:-

**Vattenpass**, 1200 mm, skevningsfri seghärdad aluminiumprofil, 50x20 mm. Okrossbara självlysande libeller, 2 st, med runtom-låsning. Mättnoggrannhet 1,0 mm per meter i normaläge. 31-3167 ..... 219:-

30-3844

31-954

31-955

**Vattenpass** av aluminiumprofil. Tre libeller med "runt om" låsning för horisontell/vertikal och 45°. Centimeterskala. Längd 600 mm. 30-4536 ..... 35:-

**Vattenpass** med magnetfäste. 3 libeller, lod-, väg- och vinkelavläsning. Längd 230 mm. 20-1023 ..... 49:-



**Slangvattenpass** av genomskinlig graderad plast. För långa avstånd. Fästes på 1/2" slang och fylls med vatten för att mäta nivåskillnad. Lämplig slang 49-413. 30-4010 ..... 125:-

**Meterstick** av glasfiberarmerad plast. Längd 2 m. 30-3090 ..... 29:-

**Meterstick** av glasfiberarmerad plast. Längd 2 m. 30-3090 ..... 29:-

**Vinkel** med rostfri klinga 250 mm och plastanslag. Millimeter- och gradindelad. 31-1387 ..... 149:-  
**Vinkel** med mm-skala. Längd 250 mm. 31-151 ..... 21:-

**Stålskala** av hårdat rostfritt stål med mattförkromad bländfri skala, 300 mm. Tabeller på baksidan. 20-1363 ..... 83:-

**Stolpvattenpass** i slagtälig plast. 3 libeller. Lev. med gummiband för fixering vid stolpar, rör och liknande. Mått LxBxH: 14x12x10 cm. 30-5433 ..... 89:-



**Husvagnspass**. Utmärkt hjälpmedel vid uppställning av husvagnar och arbetsbodar. 20-2959 ..... 39:-



**Timmermanspenna**, mjuk. 20-49 Pr st10:- 10 st 79:-

**Märkpenna DeltaMarker** med unik trekantformad spets. Behöver ej vässas. Enkel frammatning av spets. DeltaMarker Grafit, en timmermanspenna. 31-1388-1 ..... 39:-  
 DeltaMarker Vax. Fäster på alla material, även våta. Inga lösningsmedel. 31-1388-2 Röd ..... 39:-  
 31-1388-3 Gul ..... 39:-



**Komelon måttband** klass II med nylonklädda band och unika egenskaper för tuffa miljöer. 31-1413 ..... 198:-

**Måttband Magnetic**, 8 m x 25 mm, med kraftigt gummert grepp. Magnetiserad (neodym) ändhylsa. Automatisk bandretur. Mycket lämplig till alla typer av metallarbeten. 31-1412 ..... 129:-  
**Måttband rostfritt**, 8 m x 25 mm. Alla metalldelar i rostfritt stål. Ergonomiskt gummiklätt grepp. 31-1413 ..... 198:-  
**Måttband MonsterGrip**, 15 m x 32 mm, ett kompakt 15-metersband med stor utväxling genom en praktisk infällbar vev. Magnetiserad (neodym) ändhylsa och band med stora tydliga siffror. 31-1414 ..... 179:-



**Måttband** med plastkapsel och stålband. Automatisk bandretur (dämpad) och låsning. Bältesclips. Nr Längd Bandbr. Pris 31-3206 3 m 13 mm 22:-  
 31-3207 5 m 19 mm 35:-  
 31-3208 8 m 25 mm 75:-

**2-pack** 79:-



**Måttbandsset** med väska innehållande 3 och 8 m måttband samt en bältesväska med kardborrelås. 31-819 ..... 79:-



**Måttband**, 50 m, med handtag av slagtälig plast och infällbar vev. 31-496 ..... 189:-



**Måttband** 3 m. stålband med plastkapsel. Bandbredd 12mm. Spår och automatisk bandretur. Bältesclips. 30-5822 ..... 19:-



**Komelon måttband** klass II med nylonklädda band och unika egenskaper för tuffa miljöer.

Komelon

**Måttband Magnetic**, 8 m x 25 mm, med kraftigt gummert grepp. Magnetiserad (neodym) ändhylsa. Automatisk bandretur. Mycket lämplig till alla typer av metallarbeten. 31-1412 ..... 129:-

**Måttband MonsterGrip**, 15 m x 32 mm, ett kompakt 15-metersband med stor utväxling genom en praktisk infällbar vev. Magnetiserad (neodym) ändhylsa och band med stora tydliga siffror. 31-1414 ..... 179:-

# LASERLINER

Nu med extra stark laser-punkt



**Laserliner LL40.** Horisontell nivåoggrannhet: 0,5 mm/m. Laserstrålens våglängd: 650 nm. Mätsträcka 20 m. Längd 40 cm. Laserklass II. Passande batteri 2 st LR6 (medföljer ej).  
31-1383 ..... 398:-  
Justerbar fot, 2 st, för vattenpass.  
31-1384 ..... 119:-



**Avståndsmätare** med ultraljud. Högklassig avståndsmätare som sänder ut en ultrasonic-signal som returneras till en polaroidsensor. Minne och matematisk funktion möjliggör enkla beräkningar av ytor och volym liksom sammanlagda mätningar. Mätområde upp till 14 m: Noggrannhet större än 0,5%.  
30-6367 ..... 419:-



**Regeldetektor** för lokalisering av bjälkar och regler i väggar, tak och golv ner till 3,8 cm djup. Enkel hantering.  
31-951 ..... 279:-

**Nyhet**

**Multidetektor** För elektronisk registrering av regler, metall i betongvägg samt lokalisering av strömförande icke skärade ledningar. Djupscanner upp till 7,6 cm på trä och metall. Elledning upp till 5 cm djup.  
31-1386 ..... 898:-



Laserlinervattenpasset kan tack vare en absolut parallell laserstråle användas för linjär inriktning och därigenom projicera exakt höjd på avstånd. Det kan även användas som vattenpass.

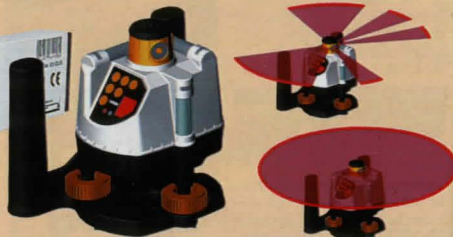

**Rotationslaser, 635 Nm.** För horisontal och vertikal mätning. Vertikal referensstråle. Inställ- och positioneringsbar scan-vinkel, fjärrkontroll. Räckvidd 120 m radiellt (sensor för referenspunkt). Noggrannhet 1 mm/10 m. Levereras med magnetisk mätavla och skyddsglasögon.  
31-105 ..... 6598:-



**Laserliner Magnum Pro.** Ett professionellt set bestående av: Laservattenpass HandyLaser Magnum 635 nm, vridbart nivåhuvud, 90 graders vinkeloptik, nivelleringsatts, lod med 10 m snöre och bärväska. Batterityp LR6, 2 st medföljer.  
31-1385 ..... 2395:-



**Laser-pekpinne** Ett förträffligt hjälpmedel vid presentationer, föredrag och liknande. Visar en röd laserpunkt, vilket gör att den syns utmärkt i mörker vid t.ex. overhead och diavidsvisning. Ersätter den vanliga utdragbara pekpinnen. 2 st. batterier (LR03) medföljer. Laserklass II.  
30-5376 ..... 359:-



**Stativ** Stabilt aluminiumstativ. Min. höjd 100 cm, max. höjd 170 cm. 5/8 tum gänga.  
30-6366 ..... 798:-



**Ramtving** för exakt sammanfogning av rammar i storlek 127x178 till 660x762 mm. Fyra hörn limmas samtidigt med samma presstryck. Armar av aluminium, vändbara spännklackar av plast.  
30-6656 ..... 198:-



**Bandspannare** med 4 m band och hörnskydd av plast. Enkelt justerbar för sammanfogning av möbler, rammar, lådor mm.  
30-7195 ..... 98:-



**Geringslåda/Bandspannare/Tving.** Praktiska hjälpmedel vid tillverkning av rammar, lådor, möbler mm. Bandspannare med 4 m band och hörnskydd av plast. Tving 155x80 mm. Geringslåda med Ryggsgåg, max. virkes dim. 100x45 mm.  
30-8047 ..... 169:-



**Geringslåda Magic Mitre.** Prisbelönad konstruktion som automatiskt ställs in i rätt vinkel. Mät vinkeln med smygvinkeln och placera den på geringslådan. Rätt vinkel för båda arbetsstyckena (invändiga och utvändiga vinklar) erhålles i en inställning. Max virkes dim. 92 x 100 mm.  
30-8046 ..... 498:-



**Profilmall** av stål. Formbar till 45 mm. djup och 150 mm. bredd på profilen.  
30-2020 ..... 29:-



**Sågbågen** kan med ett enkelt handgrepp användas löst för sågning av trä, plast och icke järnhaltiga metaller.

**Geringsåg** för perfekt sågning i önskad vinkel. Snabbinställning med 11 fasta lägen. Max såghöjd 110 mm, max sågbredd vid 90° 137 mm, vid 45° 85 mm. Längd sågblad 560 mm, 18 tänder/tum. Levereras med skruvtving för fastspänning av arbetsstycke.  
30-8048 ..... 198:-



**Geringsåg** i kraftigt utförande med steglös inställning och 9 fasta lägen. Bord av lättmetall med 38 mm högt anslag och måttkala. Skärbredd vid 90° 170 mm. Såghöjd 150 mm. Levereras med tving för horisontell - vertikal fastspänning av arbetsstycket, längdstopp och ställbart stopp för sågdjup. 550 mm långt blad.  
40-4917 ..... 379:-  
Förlängd tving för fastspänning av arbetsstycket.  
30-4919 ..... 39:-  
Förhöjningsanslag för höga arbetsstycken. Höjd 110 mm.  
20-4920 ..... 89:-

Sågblad för geringsåg.

Nr	För	Tänder/tum	Längd	Pris
20-4172	Trä	14	550 mm	64:-
20-4244	Metall	24	550 mm	74:-
30-7179	Trä	18	560 mm	64:-
30-7180	Metall	24	560 mm	74:-

59.-



Handsåg 20" för kap och klyvsågning. Slipad och tandspets-härdad, med 7 tänder/tum.  
30-6928 ..... 59.-

Sågar. Bahco XT Superior med tandspetshärdad specialtandning som gör dem lättsågade med fin precision och högre avverkningsgrad. Ytbehandling för lägsta friktion och bästa rostskydd.

**BAHCO**



Handsåg 2600 XT Superior. Bladl. 550 mm, 9 tänder / tum.  
30-5738 ..... 298.-



Ryggsåg 3180 XT Superior. Bladl. 350 mm, 11 tänder / tum.  
30-6008 ..... 249.-



Handsåg för kap och klyvsågning. Tandspetshärdad. Bladlängd 22". Svensk tillverkning.  
30-4248 ..... 79.-



Handsåg Bahco 300 idealisk för barn, förskolor etc. Fintandad tandspetshärdad. Längd 350 mm (14").  
30-3143 ..... 129.-



Handsåg G-Man 198.- med 3-fas tandning. 2-komponent hantag för mjukt och säkert grepp. Bladl. 550 mm (22"), 8 t./tum. Tandspetshärdad.  
30-7165 ..... 179.-



Sticksåg med slipad spets av härdat fjäderstål. Gummiklätt handtag. Bladlängd 6"  
30-7546 ..... 49.-



Dragsågar, Japanska modeller som sågar på drag istället för skjut. Detta gör att bladet kan göras mycket tunnare och tänderna mycket vassare, vilket ger renare snitt på "halva tiden".  
Nr. Typ Bladlängd/tjocklek Tänder/mm Pris  
30-7170 Dozukisåg 180/0,3 mm 1,0 349.-  
30-7169 Urtagsåg 180/0,3 mm 1,5 229.-  
30-7168 Kap/klyvsåg 210/0,45 mm 1,5 259.-

Reservblad till ovanstående sågar.  
Nr. Typ Pris  
30-8067 Dozukisågblad ..... 229.-  
30-8068 Urtagsågblad ..... 129.-  
30-8069 Kap/klyvsågblad ..... 209.-

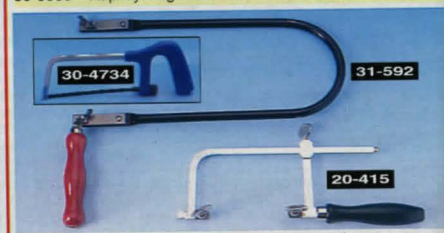

Lövsåg av fjädrande stålror. För vanliga lövsågblad, såg- djup 30 cm.  
31-592 ..... 39.-

Lövsågblad längd 13 cm. Tandning betecknas från fin - grov med stigande nr. Ange grovleksnr. vid beställning.  
Art.nr För Grovlek Pris/duss  
11-301 Trä 1, 3, 5 eller 8 19.-  
11-303 Metall 5/0, 3/0, 0, 1, 2 eller 4 37.-

Modellsåg av förmicklat stål och kraftigt handtag av plast. Utmärkt för arbeten i trä och metall. Totallängd 25 cm. Bladlängd 15 cm, bredd 6 mm. För trä.  
30-4734 ..... 16.-

Reservblad, längd 15 cm.  
30-6665 Trä / Metall Pr 6 st. .... 29.-



Sticksåg Bahco för både trä och metall. Levereras med ett Sandflex metallblad.  
30-4130 ..... 198.-  
Sågblad Sandflex till 30-4130.  
20-4131 Trä 10t/ 94.-  
20-4132 Metall 24t/ 98.-



Bågsåg 21", förkromad med handskydd och tandspetshärdade sågblad för trä och kött.  
30-7549 ..... 129.-

Bågsågblad 21" för köttågning.  
30-7550 ..... 39.-

Bågsåg med handskydd. Svensk tillverkning, levereras med tandspetshärdat blad, 30"/Fin.  
30-6401 ..... 79.-

Bågsågblad passar ovanstående såg.  
30-3418 30"/Fin ..... 39.- | 30-3419 30"/Grov ..... 39.-



Bågsågsblad SmartCut med progressiv tandning för säker och snabb sågning.  
Nr. Längd Pris Nr. Längd Pris  
30-7494 21" 42.- | 30-7185 30" 49.-  
30-7184 24" 46.- | 30-7812 36" 54.-



Bågsågsblad 300 mm/12", 24 tänder/tum.  
20-18 Bahco Sandflex Bi-metall Pr. 2 st. .... 54.-  
30-6882 H.S.-Flex av Svenskt snabbstål Pr. 2 st. .... 33.-  
30-6883 H.C.S.-Flex av kolstål Pr. 10 st. .... 39.-

Bågsågsblad av stål belagt med en skärkraft av tungstenskarbidkorn, ett av världens hårdaste material. Skär rätt igenom hårda material som glas, kakel, skiffer, sten, marmor, eternit, rostfri plåt, fjäderstål m.m.



Bågsågsblad 300 mm/12", 24 tänder/tum.  
20-18 Bahco Sandflex Bi-metall Pr. 2 st. .... 54.-  
30-6882 H.S.-Flex av Svenskt snabbstål Pr. 2 st. .... 33.-  
30-6883 H.C.S.-Flex av kolstål Pr. 10 st. .... 39.-

Bågsågsblad av stål belagt med en skärkraft av tungstenskarbidkorn, ett av världens hårdaste material. Skär rätt igenom hårda material som glas, kakel, skiffer, sten, marmor, eternit, rostfri plåt, fjäderstål m.m.



Bågsåg 21", förkromad med handskydd och tandspetshärdade sågblad för trä och kött.  
30-7549 ..... 129.-

Bågsågblad 21" för köttågning.  
30-7550 ..... 39.-

Bågsåg med handskydd. Svensk tillverkning, levereras med tandspetshärdat blad, 30"/Fin.  
30-6401 ..... 79.-

Bågsågblad passar ovanstående såg.  
30-3418 30"/Fin ..... 39.- | 30-3419 30"/Grov ..... 39.-



Bågsågsblad SmartCut med progressiv tandning för säker och snabb sågning.  
Nr. Längd Pris Nr. Längd Pris  
30-7494 21" 42.- | 30-7185 30" 49.-  
30-7184 24" 46.- | 30-7812 36" 54.-



Bågsågsblad 300 mm/12", 24 tänder/tum.  
20-18 Bahco Sandflex Bi-metall Pr. 2 st. .... 54.-  
30-6882 H.S.-Flex av Svenskt snabbstål Pr. 2 st. .... 33.-  
30-6883 H.C.S.-Flex av kolstål Pr. 10 st. .... 39.-

Bågsågsblad av stål belagt med en skärkraft av tungstenskarbidkorn, ett av världens hårdaste material. Skär rätt igenom hårda material som glas, kakel, skiffer, sten, marmor, eternit, rostfri plåt, fjäderstål m.m.



Bågsågsblad 300 mm/12", 24 tänder/tum.  
20-18 Bahco Sandflex Bi-metall Pr. 2 st. .... 54.-  
30-6882 H.S.-Flex av Svenskt snabbstål Pr. 2 st. .... 33.-  
30-6883 H.C.S.-Flex av kolstål Pr. 10 st. .... 39.-



Bågsågsblad 300 mm/12", 24 tänder/tum.  
20-18 Bahco Sandflex Bi-metall Pr. 2 st. .... 54.-  
30-6882 H.S.-Flex av Svenskt snabbstål Pr. 2 st. .... 33.-  
30-6883 H.C.S.-Flex av kolstål Pr. 10 st. .... 39.-

## Rapid



**Rapid 13 Ergonomic.** Häftpistol i ABS-plast för hem och hobby. Lämplig för tyger, canvas, läder etc. Klammer typ 13. Längd 4-10 mm. 30-7166 ..... 179:-



**Rapid 23.** Häftpistol helt i stål. Rekylfri och med hög slagstyrka. För häftning i hårda träunderlag. Klammer typ 13. Längd 4-8 mm. 30-784 ..... 229:-



**Rapid 33.** Häftpistol i stål. Rekylfri med omställbar slagstyrka. Idealisk för häftning av alla typer av underlag. Klammer typ 13. Längd 6-14 mm. 30-785 ..... 336:-



**Rapid 30.** Häftpistol helt i stål. Med 10 mm lång nos för att komma åt i hörn och vinklar. Idealisk för fönsterretning och möbelomklädning. Klammer typ 13. Längd 6-8 mm. 30-2632 ..... 359:-



**Rapid 83 Ergonomic combi.** Häftpistol i ABS-plast. Rekylfri med omställbar slagstyrka för häftning i de flesta underlag. Klammer typ 13. Längd 6-14 mm. Spik typ 300. Längd 16 mm. 30-7167 ..... 269:-



**Rapid 113.** Elektrisk häftpistol för både klammer och spik. Idealisk för möbelomklädning, snickeriarbeten, mattläggning etc. Ergonomiskt utformat handtag med säkerhetsspärr. Klammer typ 13. Längd 6-14 mm. Spik typ 300. Längd 16 mm. 30-8237 ..... 798:-



**Rapid 36.** Kabelpistol för fastsättning av lågströmskabel. Rekylfri, omställbar slagstyrka samt klammerstyrning. Lämplig för kablar till tv, datorer, telefoner, högtalare m.m. Max kabeldiam. 6,0 mm. 30-6319 ..... 439:-

**Kabelklammer till Rapid 36.** 2000 st/förp. 30-6320 10 mm Galv. 72:-  
30-6321 12 mm Galv. 85:-  
30-6322 14 mm Vita 98:-

## Kabelpistol

## Kabelklammer

## Kabelklammer

## Kabelklammer

## Kabelklammer

## Kabelklammer

## Kabelklammer



**Häftpistol elektrisk,** med magasin för både klammer och spik. Säkerhetsspärr för avtryckare. Klammer typ 53. Längd 8-14 mm. Spik typ 300. Längd 16 mm. 30-7528 ..... 249:-



**Häftpistol helt i stål.** Omställbar slagstyrka för häftning i de flesta material. Klammer typ 140. Längd 6-14 mm. 30-7177 ..... 149:-

**Klammer, Rapid, typ 13.**  
Nr mm / antal Pris  
20-747-4 4 / 2500 44:-  
20-747-6 6 / 2500 44:-  
20-747-8 8 / 2500 44:-  
20-747-10 10 / 2500 45:-  
20-747-14 14 / 2500 48:-  
20-747-20 20 / 1250 49:-

**Spik, Rapid, typ 300.**  
Nr mm / antal Pris  
30-5920-16 16 / 880 66:-  
30-5920-20 20 / 880 68:-

**Klammer, Rapid, typ 53.** 2500 st/förp.  
20-3376-6 6 mm 38:-  
20-3376-8 8 mm 38:-  
20-3376-10 10 mm 40:-  
20-3376-14 14 mm 50:-

**Klammer, Rapid, typ 140.** 2000 st/förp.  
30-7476 6 mm 51:-  
30-7477 8 mm 54:-  
30-7478 10 mm 55:-  
30-7479 14 mm 59:-

## För klammer & spik

30-7528

30-7526

49:-

**Häftpistol och Klammerurdragare** för universallbruk. Klammer typ 53. Längd 6-8 mm. 30-7526 ..... 49:-



**Häftpistol helt i stål.** Klammer typ 53. Längd 6-8 mm. 30-7527 ..... 69:-



**Inspektionsspegel** 50 mm ø. Med kulle, 18-32 cm skaft. 20-1472 ..... 44:-

**Plockmagnet** med teleskopiskt skaft och kraftigt magnet. Längd 17 - 54 cm. 30-6475 ..... 29:-



**Hammare av härdat hejarsmitt stål.** Skaft av kraftigt glasfiber med gummihandtag. Vikt 16 oz. 30-7554 ..... 79:-

**Hammare av hejarsmitt, härdat stål.** Stålrörsskaft med kraftigt gummihandtag. Vikt 16 oz. 30-6159 ..... 59:-

**Hammare** lika ovanstående men vikt 8 oz. 30-6158 ..... 39:-



**Hammare av hejarsmitt och härdat stål.** Skaft av kraftigt glasfiber med gummihandtag. 30-1939 Längd 340 mm. Vikt 650 g. (16 oz.) ..... 109:-

**Hammare** lika ovanstående men med härdat stålskaft. 30-2557 Längd 330 mm. Vikt 675 g. (16 oz.) ..... 109:-

**Hammare** lika ovanstående men med helsmitt stålskaft. 30-3686 Längd 330 mm. Vikt 860 g. (20 oz.) ..... 189:-



## Hultafors

**Hammare Hultafors TS 16XL.** Snickarhammare av smitt och härdat stål. Stålrörsskaft med XL grepp av gummi. 30-8097 ..... 279:-



**Hammare i kraftigt utförande med härdade slagtytor och skaft av Hickory.**

Kulhammare	Vikt	Pris	Penhammare	Vikt	Pris
20-5701	100 g.	59:-	20-5704	100 g.	59:-
20-5702	230 g.	65:-	20-5705	230 g.	65:-
20-5703	340 g.	72:-	20-5706	340 g.	72:-

**Magnethammare** av hejarsmitt stål. Skaft av Hickory. Vikt 5 oz. 30-7553 ..... 89:-



**Studsfri Hammare** med huvud av mjuk Uretan som eliminerar slagmärken. Stålskaft med gummigrepp. Stålkulor i huvudet ger maximal slagverkan och eliminerar rekyll. Längd 310 mm. Vikt 770 g. 30-4815 ..... 147:-

**Murarhammare** med fyrkantig slag. Stålskaft med kraftigt gummihandtag. Vikt 600 g (16 oz). 30-7193 ..... 79:-

**Kombinationshammare** med slag av halvhårt gummi och plast. Stålrörsskaft med gummihandtag. Längd 24 cm. Vikt 500 g. 30-6242 ..... 69:-

**Gummiklubba,** av svart, massivt gummi med träskaft. Längd 29 cm. Vikt 250 gram. 30-820 ..... 39:-



**Slägga** med kraftigt glasfiberskaft.

Nr	Vikt (huvud)	Längd	Pris
30-6394	3 kg	90 cm	229:-
30-6393	1,5 kg	30 cm	119:-



**Spikutdragare NP 106 "Niwatori".** Ett smidigt verktyg som klarar spik även i trånga lägen och utan skalle. Japansk tillverkning av högvärdigt smidesstål. Längd 300 mm. 30-6506 ..... 239:-

**Spikutdragare NP 125,** lika ovanstående men med böjt brytjärn, för losstagning eller justering av byggnadsdetaljer m.m. Längd 260 mm. 30-6507 ..... 229:-



**Trätving.** Av vitbok med korkbelagda anläggningsytor. Förzinkad stålskena. Låses med ett enda handgrepp och ger då ett tryck upp till 150 kg.

30-1552	Spännvidd 200 mm	Gapdjup 110 mm	65:-
30-1570	Spännvidd 400 mm	Gapdjup 110 mm	73:-
30-1571	Spännvidd 600 mm	Gapdjup 110 mm	84:-

**Skruvting** av gjutgods enl. Din 5117 med träskaft. Kraftigt utförande med profilskena. Trapetsgågad skruv med roterande bricka samt skyddsbackar av plast. Tysk tillv.

Nr	Spännvidd	Gapdjup	Vikt	Pris
30-4947	160 mm	80 mm	0,7 kg	98:-
30-4948	300 mm	80 mm	0,9 kg	107:-
30-4949	400 mm	120 mm	1,7 kg	169:-



Från **149:-**

**Limknekt** av kraftig aluminiumprofil 22x34 mm. Trapetsgågad spindel och snabbjustering av mothållet.

Nr	Längd	Spännvidd	Pris
30-7555	95 cm	82 cm	149:-
30-7556	156 cm	145 cm	189:-



30-8049

30-2463

**Limknecksbeslag** monteras på rör diam. 28 mm. gänga 3/4". Vikt ca 1,5 kg. 30-2463 ..... 89:-

**Limknecksbeslag** lika 30-2463 men kraftigare modell med gapdjup 180 mm. 30-8049 ..... 149:-



Nyhet

**Tving**, smidd modell med trapetsgågad förkopprad spindel.

Nr	Spännvidd	Pr st	Pris
30-8263	50 mm	8	19:-
30-8264	100 mm	8	39:-



Från **49:-**

**Kantvingar** som monteras på en skruvting. Praktiskt hjälpmedel vid limning av kantlister och hörn.

Nr	Typ	Pr st
30-8051	Rak	54:-
30-8052	Hörn	54:-

30-7542

**Skruvting** av gjutgods i extra kraftigt utförande, profilskena med sex faser ger säkert grepp. **Mjukt handtag för bästa grepp och kraftöverföring.** Trapetsgågad spindel med ledad bricka och skyddsbackar av plast.

Nr	Spännvidd	Gapdjup	Pr st	Pr 5st
30-7542	150 mm	80 mm	49:-	220:-
30-7543	300 mm	100 mm	69:-	320:-
30-7544	400 mm	120 mm	79:-	365:-
30-7545	600 mm	120 mm	98:-	435:-



**389:-**

**Tvingsats**. 4 st tvingar i kraftigt utförande med mjuka handtag, spännvidd 460 mm och 600 mm. 4 st smidda tvingar med förkopprad spindel, spännvidd 50 och 100 mm. 4 st universalklämmor av plast längd 100 mm och 150 mm.

30-8096 ..... 389:-



5 års garanti

wolcraft

**Enhandstving Multiflex**, för enkel in- och utvändigt fastspänning.

Nr	Spännvidd	Gapdjup	Pr st.	Pris
30-7539	700 mm	85 mm	Pr st.	198:-
30-7541	300 mm	65 mm	Pr st.	165:-
30-7540	110 mm	40 mm	Pr par	154:-



**Universalklämma** av stålplåt med plastade grepp och käftar. Kraftig fjäder.

Nr	Längd	Spännvidd	Pr st	Pr 10st
30-7536	100 mm	35 mm	14:-	115:-
30-7537	150 mm	50 mm	23:-	195:-
30-7538	225 mm	90 mm	39:-	330:-

**Universalklämma** av tålig plast med rörliga backar och kraftig fjäder.

Nr	Längd	Spännvidd	Pr st	Pr 10 st
30-7531	95 mm	30 mm	7:-	59:-
30-7532	120 mm	40 mm	8:50	73:-
30-7533	170 mm	60 mm	14:-	119:-
30-7534	220 mm	90 mm	19:-	162:-

**Sortiment** med ovanstående universalklämmor av plast. 4 st 120 mm, 4 st 170 mm och 2 st 220 mm.

30-7535 ..... 98:-



**19:-**

Nyhet

**Universalklämma** i tålig plast, lång/smal modell. Längd 125 mm. Sats med två st.

30-8262 ..... 19:-



**Vinkelting/geringslåda** speciellt lämplig för exakt sågning av tavelramar och lister i 90° och 45°. Ryggsågen (ingår ej) löper mot styrrullar. Max materialbredd 100 mm.

30-5579 ..... 198:-



**Stativ "Helping-Hand"** med förstöringsglas. Underlättar lödningsarbeten, montering på kretskort m.m. Stativ av gjutgods, övriga delar av fönicklat järn.

30-7666 ..... 59:-



**Tvingsats** med magnetisk stativ. Spännvidd 50, 90 och 125 mm. Lämplig vid arbete med modeller mm.

30-7552 ..... 49:-



**Hörnskruvstycke** av förnicklat gjutjärn med förkopprad spindel. Anslagsytor frästa, spindel och back ledat infästa för hopfogning av arbetsstycken med olika dimension. Max spännvidd 92 mm. Vikt 3,6 kg.

30-6918 ..... 369:-

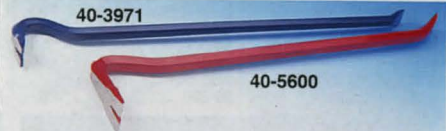

40-3971

40-5600

**Kofot** av sexkantigt stål. Blålackerad. 450 mm går ner i snickeriarådan.

40-3970 600 mm 49:-

40-3971 450 mm 39:-

**Kofot** av sexkantigt seghårdat stål. Lackerad med slipade klor. Längd 600 mm. Tysk tillverkning.

40-5600 ..... 129:-



**Bräckjärn** av härdat stål. En tunn smidig modell för öppning av trälådor m.m. Längd 39 cm.

30-4961 ..... 59:-



**59:-**

Nyhet

**Universalklämmor** av tålig plast med rörliga backar och kraftig fjäder. 18 st längd 68 mm och 4 st längd 97 mm.

30-8239 ..... 59:-



**Skruvstycke** av gjutgods med städ- och vridplatta. Härdade stälbackar.

Nr	Bredd/Spännvidd	Vikt	Pris
30-7662	90 mm	4 kg	189:-
30-7660	100 mm	6,5 kg	259:-
30-7661	125 mm	12 kg	389:-

**Skruvstycke** helt av stål med städ och smidda backar. Bredd och spännvidd 125 mm. Levereras med rörbackar och vridplatta. Vikt 11 kg.

30-7043 ..... 589:-



**Skyddsbackar** av aluminium med gummiklädd framsida och permanentmagnetfäste för skruvstycken.

Nr	Bredd	Pr.par
20-4963	75 mm	39:-
20-4964	100 mm	49:-
20-4965	125 mm	59:-

**Bordsskruvstycke** av högklassigt gjutgods. Fint slipade och polerade backar och städ. Käftbredd 75 mm gripvidd. 65 mm. Vikt 1,75 kg.

30-620 ..... 129:-



**Snabbspännare** skruvas fast på t.ex en arbetsbänk, spänner med ett enkelt handgrepp fast arbetsstycket. Förzinkad med plastat handtag. Självslående.

Nr	Gapdjup max	Spännhöjd	Spännkraft	Pr st
30-6470	45 mm	7 mm	1000 N	119:-
30-6471	50 mm	22 mm	4000 N	149:-
30-6472	50 mm	46 mm	4000 N	159:-
30-6473	100 mm	46 mm	4000 N	169:-



**Pincettsats** med 4 precisions pincetter av fiberamerad svart plast.

30-7196 ..... 29:-

**Pincettsats** med 4 st pincetter av rostfritt stål.

20-5409 ..... 59:-

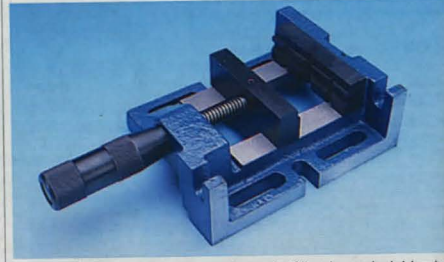

**Maskinskruvstycke** av gjutgods med stälbackar och dold spindel. Planfräst sida och gavel ger möjlighet till fastsättning i 3 olika lägen. Backbredd/spännvidd 100/90 mm. Vikt 4,9 kg.

30-7664 ..... 379:-



**Bordsskruvstycke med kulle** och 43 mm bormaskinfäste. Kan roteras 360° och lutas 90°. 75 mm breda gummiklädda backar. Spännvidd 100 mm. Max bordstjocklek 50 mm.

30-7665 ..... 289:-



**Slagskruvmejsel**, ställbar för kraftig i eller urdragning av skruvar och muttrar, t. o. m. fastrostade. Utbytbara spårklingar 8, 10 mm breda och kryssmejslar nr 2 och 3. Dessutom kan vanliga hylsor med 1/2" fyrkantfäste infästas istället för klinghållaren. Mycket kraftig konstruktion. Vikt 1 kg.

30-2023 ..... 69:-

**Reservklingar** för slagskruvmejsel 30-2023. Sats om 4 olika.

30-5573 ..... 29:-

**Syl- Prylset** med plastskaft och rund resp. fyrkantspets. Total-längd 18 cm.

30-5154 ..... 19:-



**Plock och ritskrok sats.** Sats med 4 verktyg med många användningsområden. Idealisk som syl, ritspenna, montering av O-ringar/packningar/brickor/fjädrar mm. Längd 13 cm.

30-5032 ..... 39:-



**Magnetfixtur.** Ett utmärkt hjälpmedel vid svetsning/löding i 45° och 90°, tillfällig upphängning m.m.

20-3458 ..... 49:-



**Stift-klammerurdragare** Även utmärkt för att öppna färgburkar.

20-4822 ..... 21:-



**Plåtsax** med utväxling för större klippkraft. Fint tandade skär i kromvanadiumstål. Skänklar av pressad stålplåt med plasthandtag. Längd 250 mm.

30-601 Höger ..... 59:-

30-602 Vänster ..... 59:-

30-603 Rak ..... 59:-

Sats med ovanstående plåtsaxar.

30-3643 ..... 169:-

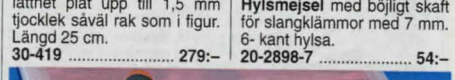

**Plåtsax** av högvärdigt stål och med utväxling. Bästa Sölingenkvalitet. Klipper med lätthet plåt upp till 1,5 mm tjocklek såväl rak som i figur. Längd 25 cm.

30-419 ..... 279:-



**Svetstänger** av stål med smidda härdade käftar. Självslående med utlösningssarm.

Nr	Längd /max gripv.	Pris
30-6776	250mm/40mm	46:-
30-6778	165mm/50mm	40:-
30-3459	280mm/95mm	49:-



**Skruvmejselsats** med klingor av mattförkromat kromvanadiumstål och svart oxiderad spets. Skruvmejslar med mjuka handtag för bästa grepp. Spårmejslar 3x75, 6x38, 5x75, 6x100, 8x150 mm. Stjärnmejslar PH0x75, PH1x75, PH2x38, PH2x100 mm. Förpackat i kraftig plastlåda.

30-8238 ..... 98:-



**Gångjärnsriktare.**

Nr	Utförande	Passar	Hål mm.	Pris
30-1526	Dubbel	ytterdörr/fönster	14/17	79:-
30-6933	Dubbel	ytterdörr/garage	19/22	89:-
20-5494	Enkel	innerdörr/fönster	13	59:-



**Mejselsats inv. 6-kant** med T-handtag och kula. Nyckeln i handtaget utan kula. Innehåller 3, 3,5, 4, 5, 6 och 8 mm.  
30-7683 ..... 149:-  
**Mejselsats Torx** med T-handtag. Nyckeln i handtaget för Torx med stift (spårskruv). Innehåller T10, T15, T20, T25, T30, T40.  
30-7684 ..... 149:-



**Nyckelsatser med sextkantnycklar** i vridhandtag. Kromvanadiumstål. 7 nycklar: 1,5, 2, 2,5, 3, 4, 5, 6 mm  
20-2834 ..... 29:-  
7 nycklar: 2,5, 3, 4, 5, 6, 8 och 10 mm  
20-1360 ..... 49:-  
5 nycklar: 3/16", 7/32", 1/4", 5/16" och 3/8".  
20-1362 ..... 49:-  
**Nyckelsats**. Sju extra långa nycklar med kula, 2,5, 3, 4, 5, 6, 8 och 10 mm. Ger god åtkomlighet i trånga lägen.  
20-4811 ..... 79:-  
**Nyckelsats** lika ovan med 10 nycklar 1/16-3/8".  
20-5430 ..... 69:-  
**Nyckelsatser Bost** med kraftigt greppvänligt vridhandtag. 8 st 6-kant 1,5, 2, 2,5, 3, 4, 5, 6, 8 mm.  
30-7603 ..... 139:-  
7 st Torx T10, T15, T20, T25, T27, T30, T40.  
30-7604 ..... 179:-

**Nyckelsats** med 10 st förnicklade 6-kantnycklar av kromvanadiumstål på nyckelring. Nyckelvidd: 1,5, 2, 2,5, 3, 4, 5, 5,5, 6, 8, 10 mm.  
20-1691 ..... 49:-



**Nyckelsats** med 8 Torx nycklar 9, 10, 15, 20, 25, 27, 30 och 40 av kromvanadiumstål i vridhandtag.  
20-1367 ..... 59:-  
**Nyckelsats Torx**. 9 nycklar T10 - T50.  
30-6474 ..... 59:-



**Skruvmejselsats** av hög kvalitet med klingor av mattförkrommat kromvanadiumstål och svartoxiderad spets. Ergonomiskt utformade handtag med mjukt inlägg för bästa grepp och kraftöverföring. Spårmejslar 3,2x75,5x100, 6x100 och 8x150. Phillips 0x75, 1x75 och 2x100. Förpackat i plastlåda.  
30-8261 ..... 129:-

**Skruvmejselsats** typ lika ovan med spår 5x75, 6x150, PH1x75 samt PH2x100.  
30-8248 ..... 79:-

**Skruvmejslar** lika ovanstående satser.

Nr	Typ	Klingmått	Totallängd	Pris
30-8250	Spår	0,5x3,2x75 mm	145 mm	19:-
30-8251	Spår	1,0x5,0x100 mm	195 mm	22:-
30-8252	Spår	1,2x6,0x100 mm	210 mm	23:-
30-8253	Spår	1,2x8,0x150 mm	270 mm	29:-
30-8254	PH0	4x75 mm	145 mm	19:-
30-8255	PH1	5x75 mm	170 mm	19:-
30-8256	PH2	6x100 mm	210 mm	23:-
30-8257	PZ0	4x75 mm	145 mm	19:-
30-8258	PZ1	5x75 mm	170 mm	22:-
30-8259	PZ2	6x100 mm	210 mm	23:-

**Bitsmejsel** med mjukt grepp och magnetfäste. Bits Spår 4, 5, 6 och 7. PH1, 2 och 3. PZ1, 2 och 3. Längd 190 mm.  
30-8260 ..... 39:-



**Skruvmejselsats 7 elektrikermejslar** med isolerade klingor VDE godkända för 1000 V. Mjuka handtag för bästa grepp. Innehåller 4 spårmejslar och Phillips 0, 1, 2.  
30-8073 ..... 129:-  
**Skruvmejselsats isolerad** lika ovan med två spårmejslar 3,5x75 mm, 5,5x125 mm och PH1x80 mm.  
30-8249 ..... 59:-



**Skruvmejselsats** med fem spårmejslar och tre stjärnmejslar för PH 0, 1 och 2. Längd 130-250 mm.  
30-8241 ..... 49:-



**Bost Expert skruvmejslar av högsta kvalitet.** Rund förkromad klinga av kromvanadiumstål med blåstrad spets. Spårmejslarna uppfyller ISO 2380 och kryssmejslarna ISO 4757. Ergonomiskt handtag med mjukt inlägg för bästa grepp och kraftöverföring. Mejslar med isolerade klingor uppfyller kraven i EN 60900 för 1000 V.

Elmejsel.			
Nr	Klingmått	Totallängd	Isolerad klinga
30-8447	0,4x2,5x50 mm	146 mm	
30-8448	0,4x2,5x50 mm	152 mm	X
30-8449	0,5x3,0x50 mm	146 mm	
30-8450	0,6x3,5x100 mm	206 mm	X
30-8451	0,8x4,0x150 mm	256 mm	X
30-8452	1,0x5,5x150 mm	260 mm	X
30-8453	1,0x5,5x25 mm	90 mm	

Spårmejsel.			
Nr	Klingmått	Totallängd	Sixkant fäste
30-8454	1,0x5,5x100 mm	206 mm	
30-8455	1,2x6,5x125 mm	235 mm	
30-8456	1,2x8,0x150 mm	260 mm	11 mm
30-8457	1,6x10x200 mm	312 mm	14 mm
30-8458	2,0x12x250 mm	362 mm	14 mm

**Skruvmejselsats Bost Expert** med 8 mejslar och väggållare. Spår 0,6x3,5x100 mm, 0,8x4,0x125 mm, 1,0x5,5x150 mm, 1,2x6,5x150 mm, 1,2x8,0x150 mm, Phillips 0x75 mm, 1x100 mm och 2x125 mm.  
30-8443 ..... 339:-  
**Skruvmejselsats Bost Expert** med 5 mejslar. Spår 0,6x3,5x75 mm, 0,8x4,0x100 mm, 1,0x5,5x150 mm, Phillips 1x100 mm och 2x125 mm.  
30-8444 ..... 198:-



**Skruvmejselsats 7 delar** med 4 spårmejslar, stjärnmejslar PH0, PH1 och PH2. Mjuka handtag för bästa grepp och hårdade klingor av kromvanadiumstål. Totallängd 165-260 mm.  
30-7629 ..... 59:-



Stjärnmejsel Phillips.			
Nr	Spets	Klingmått	Totallängd
30-8459	0	4x75 mm	171 mm
30-8460	1	5x100 mm	202 mm
30-8461	1	5x100 mm	206 mm
30-8462	1	5x25 mm	90 mm
30-8463	2	6x125 mm	231 mm
30-8464	2	6x125 mm	235 mm
30-8465	3	8x150 mm	260 mm

**Stjärnmejsel Pozidriv.**

Nr	Spets	Klingmått	Totallängd	Sixkantfäste	Pris
30-8466	0	4x75 mm	171 mm		37:-
30-8467	1	5x100 mm	202 mm		52:-
30-8468	2	6x125 mm	231 mm	10 mm	74:-
30-8469	3	8x150 mm	260 mm	12 mm	95:-

**Elektronikmejselsats Bost Expert** med 5 mejslar. Spår 0,4x2,5x50 mm, 0,5x3,0x50 mm, 0,6x3,5x75 mm, Phillips 00x50 mm och 0x75 mm. Levereras i praktisk förvaringslåda av plast.  
30-8445 ..... 159:-  
**Skruvmejselsats Bost Expert isolerad** med 6 mejslar. Isolerede för 1000 V. Spår 0,4x2,5x50 mm, 0,6x3,5x75 mm, samt 3x65 mm med spänningsprovare 100-500V, 1,0x5,5x150 mm, Phillips 1x100 mm och 2x125 mm.  
30-8446 ..... 298:-



**Verktygssats.** Ligger på praktisk bricka som passar t.ex. i en kökslåda. Innehåll: radiotång, kombinationstång, kökssax, måttband, hammare, 8 st universalklämmor, spårmejsel, stjärnmejsel PH1, spik/krok sortiment samt ficklampa (passande batterier 2 st R20 ingår ej).  
30-8242 ..... 139:-





29:-

**Bitskruvmejsel med plockmagnet** Kraftigt gummi-klätt handtag för bra grepp. 6 bits för spårskruv, Phillips och Pozi. **Utdragbar magnet** (35 cm) för upplockning av tappade detaljer på svåråtkomliga ställen. Passande batteri 2 st R6 (medföljer ej).  
30-6750 ..... 29:-



**Kraftskruvmejslar** av kromvanadium stål med **extra stark patenterad spårmekanism** omställbar mellan höger/vänstergång. Klarar 66 Nm vridmoment, 4,4 gånger mer än vad standard kräver. Handtag med mjukt grepp och uttag för 17 mm nyckel (ej 30-5021) ger extra vridkraft.

Nr Utförande Pris  
30-8337 Pistolgrepp med 6 bits ..... 79:-  
30-5021 Vikbar till 90° med 6 bits ..... 79:-  
**Kraftskruvmejsel**, utdragbar 215-320 mm med 8 bits och 1/4" 4-kant adapter samt 7 st 6-kant hylsor 6-13 mm.  
30-8338 ..... 129:-



**Bitsatts 100 delar** av Cr-V stål. Innehåller: 8 st PH0-3, 8 st PZ0-3, 9st vardera av spårbits 3-8 mm, Torx T8-T45, Torx T8-T40 med stift, inv. 6-kant 1,5-8 mm, 6 st inv. 6-kant 2-6 mm med stift, 10 st inv. 6-kant 1/16-1/4", 6 st inv 6-kant 5/64-5/32" med stift, 4 st spår med stift 4-10 mm, 4 st trevingad stjärna 1-4, 3 st förskjutna stjärna 6-10, 4 st 4-kant 0-3, 3 st spline M5-M8, 3 st clutch 1-3. Förpackat i plastlåda med bitshållare, 2 st förlängare 1/4" 6-kant till 1/4" 4-kant, inv 1/4" 4-kant till bitstfäste samt adapter för krokav/vingmuttrar.  
30-8133 ..... 89:-

**Bitskruvmejsel** med plockmagnet och inbyggd ficklampa. Kraftigt gummi-klätt handtag för bra grepp som innehåller 6 st bits för spår-, PH- och PZ-skruv. **Utdragbar magnet** (35 cm) för upplockning av tappade detaljer på svåråtkomliga ställen. Passande batteri 2 st R6 (medföljer ej).  
30-7633 ..... 59:-

**Skruvmejsel** med inbyggd spårmekanism. Kraftigt gummi-klätt handtag ger ett högt vridmoment. Levereras i smidig bälteshållare med 10 bits för spår-, Phillips- och poziskruv.  
30-6116 ..... 39:-



**Verktvghållare** med clips. Enkel att fästa i bältet eller fickan. Levereras med 10 6-kanthylsor 5-13 mm, 20 bits av kromvanadiumstål: spårmejsel 4, 5, 6, 7, Phillips 1, 2, 3, pozi-drive 1, 2, 3, Torx T-10, 15, 20, 25, 30, 6-kant 2, 3, 4, 5, 6, bitshållare med magnetiskt 1/4" fäste, adapter för 1/4" fyrkantfäste samt T-handtag med 1/4"-fyrkantfäste och adapter för 1/4" bitstfäste.  
20-4157 ..... 98:-



**Flexdriver** skruvmejsel med vinkelväxel, för användning i trånga utrymmen eller som vanlig skruvmejsel. En praktisk verktvgsatts som kan kombineras på en mängd olika sätt och därför klarar skruvar på de flesta ställen. Sats med handtag, vinkelväxel, stabiliseringsvinge, 2 förlängare och 26 bits (spår, Phillips, pozi, insex, torx) i förvaringslåda av plast. Kan även användas till elektrisk skruvdragare max 400 v/min 180 W.  
30-5260 ..... 109:-



**Bitskruvmejsel**. Kraftigt utförande med 2 dubbla bits som förvaras i den vändbara klingan. Lev. med 2 spårmejslar samt Ph 1 och 2.  
30-8084 ..... 24:-



**Bitskruvmejsel** lika ovan men kort modell med mjukt handtag.  
30-8322 ..... 29:-



**Bitsatts** med 14 st bits av kromvanadiumstål för spår 4, 5, 6, 7 mm, Ph 0, 1, 2, 3, Pz 0, 1, 2, 3 samt magnetisk bitshållare.  
30-8109 ..... 34:-



**Bitsatts 33 delar**. Innehåller magnetisk bitshållare samt bits för spårskruv 3-7 mm, Phillips 0-3, Pozi 1-3, inv.6-kant 2-6 och Torx 10-40. Levereras i praktisk hållare av gummi.  
30-6747 ..... 49:-

**Bitsatts special** lika ovan men med bits för specialskruvar som spår med stift 4-10 mm, förskjutna stjärna 6-10, trevingad stjärna 1-4, inv. 6-kant med stift 2,5-6mm och Torx 8-40 med stift.  
30-6746 ..... 89:-



**Bitsortiment Wera**. Lev. med PH1, PH2, PZ1, PZ2, spårmejsel 1,0x5,5 och 1,2x6,5 samt 1/4" bitshållare med stark magnet.  
30-7205 ..... 129:-

**Bits Wera STANDARD** för maskinell skruvdragning.  
Nr Spets Pr 2 st  
30-7199 PH1 19:-  
30-7200 PH2 19:-  
30-7201 PZ1 19:-  
30-7202 PZ2 19:-  
Pr st  
30-7203 PH2 33:-  
30-7204 PZ2 33:-



**Flexibel Förlängare** med fäste för 1/4" bits. Längd 150 mm.  
20-4831 ..... 29:-

**Bitshållare** med magnet passande 1/4" skaft.  
20-3918 ..... 19:-

**Bitschuck** med snabbfäste för bits med "midja". Minimerar risken för att man tappat verktv med bitstfäste.  
30-8132 ..... 54:-

**Adapters** 1/4, 3/8, 1/2" 4-kant fäste till 1/4" bits fäste.  
30-8076 ..... 29:-

**Adapter** med inv. 1/4" 4-kant för 1/4" bits.  
30-8075 ..... 16:-

**Försänkare** för trä med bitstfäste.  
30-8133 ..... 19:-



**Bitskruvmejsel** med 23 bits och hylsor av kromvanadiumstål i praktisk väggållare. Lev. med bits för spår 4-7 mm, Ph 0-3, Pz 1-3, T10-T30 samt 6-kanthylsor 6-12 mm. Skruvmejsel med mjukt handtag för bästa grepp.  
30-8110 ..... 69:-



**79:-**  
**Verktygssats** för finmekanik med sidavbitare, radiotång, sex instrumentmejslar spår/phillips, nio bits för phillips/ pozi/ torx/ spårskruv, fyra 6-kanthylsor 4, 6, 8 och 10 mm samt handtag för bits.  
 30-5613 ..... 79:-



**Skruvmejsel** med spanningsprovare, 220-250 V. Längd 140 mm.  
 20-4247 ..... 19:-



**Elektronikmejselsats** med sju vändbara klingor av kromvanadiumstål. Handtag med fritt roterande topp. Totallängd just erbar från 125 till 200 mm. Levereras med: Spårmejsel 2, 3 och 4 mm. Phillips 00, 0 och 1. Torx 6, 7, 8, 9, 10, 15, och 20. Förp. i plastlåda.  
 30-6187 ..... 98:-  
**Verktygssats för mobiltelefon.** Passar de flesta modeller. Innehåller: instrumentmejslar med roterande topp, T-5, T-6, T-8, Ph 0, spår 2,0 mm, 3 specialmejslar, 2 specialhylsor samt 2 skalöppnare. Levereras i plastlåda.  
 30-8074 ..... 129:-



**Instrumentmejsel** med sex precisionsslipade tunna klingor. Lev. m. fyra spårklingor bredd 0,9-2,5 mm, Phillips nr 1 samt syl. Förp. i plastfodral.  
 20-3474 ..... 69:-



**Instrumentmejselsats** 6 st mejslar med förkromade skaft och klingor av svartoxid-derat hårdat stål. Spår 1,4, 2,0, 2,4, 3,0 Phillips 0 och 1. Totallängd 85-110 mm.  
 30-6427 ..... 19:-



**Instrumentmejselsats** med 7 st precisionsspårmejslar 0,6 - 1,6 mm med vändbara klingor av hårdat krom-molybdenstål.  
 20-4155 ..... 98:-  
**Reservklingor** till 20-4155. Sats om 7 st.  
 20-4174 ..... 29:-



**19:-**  
**Skruvmejselsats mini** med två Ph 0, två spårmejslar bredd 3 mm (en med inbyggd kabelskalare) samt en syl. Samtliga med plasthandtag. Längd 115 mm.  
 30-6885 ..... 19:-



**Krom-molybden**  
**Verktygssats** med 16 delar: 6 st spårmejslar 0,8-3,8 mm, 4 st stjärnmejslar nr 0 och 1, sexkantnycklar 1,5, 2,0, 2,5 mm, samt sexkanthylsnycklar 3,0, 4,0, 5,0 mm.  
 30-2986 ..... 109:-

**Spårmejselsats** med 6 olika, bredd 0,8-3,8 mm.  
 30-1950 ..... 39:-



**Krom-molybden**  
**Elektronikmejslar. Precisionsskruvmejslar med klingor av hårdat krom-molybdenstål och handtag med fritt roterande topp.**

**Elektronikmejselsats** 6 mejslar. Totallängd 165-240 mm. Spår 2,4, 3,0, 4,0 mm, Phillips 00, 0 och 1. Ställ ingår ej.  
 30-3958 ..... 89:-

**Elektronikmejselsats** 8 mejslar. Totallängd 165-170 mm. Spår 1,4, 1,6, 2,0, 2,4, 3,0 mm, Phillips 000, 00 och 0. Levereras med praktiskt ställ.  
 30-4812 ..... 129:-

**Torxmejselsats** 6 mejslar. Totallängd 120 mm. T-6, T-7, T-8, T-9, T-10 och T-15. Ställ ingår ej.  
 30-5707 ..... 109:-

**Torxmejsel pr st.**  
 30-5978 T-6 23:-  
 30-5979 T-7 23:-



**Minitångsats.** Sex olika tänger med plastade grepp. Fem med fjädrande skänklar. Längd 115-130 mm.  
 30-4275 ..... 139:-



**KNIPEX precisionstänger i ESD utförande för elektronik och finmekanik med mjuka grepphylsor.**

**Sidavbitare** av högglanspolerat specialverktygssstål med dubbelled och bladfjäder. Klipper tråd: mjuk 0,3-1,3 mm /halvhård max 1,0 mm. Längd 115 mm.  
 30-7357 ..... 319:-  
**Sidavbitare** helt av rostfritt stål. Klipper tråd: mjuk 0,2-1,6 mm /halvhård max 1,0 mm. Längd 125 mm.  
 30-7358 ..... 198:-

**Tång/skruvmejselsats** för precisionsarbeten med elektronik och finmekanik. Innehåller: sidavbitare, radiotång, flackstång rak och böjd av polerat stål med bladfjäder, 12 st mejslar av rostfritt stål med fritt roterande topp för maximal kontroll: Spårmejslar 1,5, 1,8, 2,0, 2,5, 3,0 mm, Phillips nr 000, nr 00, nr 0, Torx T6, T7, T8, T9. Förpackat i fackindelad fodral med dragkedja.  
 30-7377 ..... 229:-



**Elektroniktänger av mattförkromat hårdat verktygssstål. Bladfjäder och plastade skänklar med halkfri yta för bekväm hantering.**  
 30-8113 Tångsats, 5 tänger längd 110-150 mm. .... 98:-  
 30-8114 Radiotång, längd 120 mm ..... 29:-  
 30-8115 Sidavbitare, längd 110 mm ..... 29:-  
 30-8116 Flackstång, längd 120 mm ..... 29:-

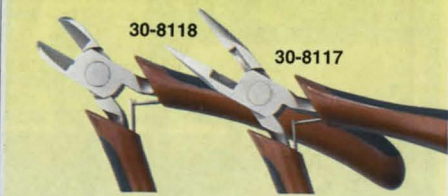

**Elektroniktänger** lika ovan men med kraftiga grepp och mjuka inlägg.  
 30-8117 Radiotång, längd 130 mm ..... 39:-  
 30-8118 Sidavbitare, längd 120 mm ..... 39:-



**Kabelskalare.** Skalare automatiskt en eller flera ledare med area 0,13-6,0 mm<sup>2</sup>. Ställbart skaltryck. Kan även användas vid pressning av kabelskor och som avbitare.  
 20-3837 ..... 98:-



**Kabeltång** av hårdat verktygssstål. Specialslipade käftar för enkel kabelskalning. Plastade skänklar för bra grepp. Längd 160 mm.  
 30-7685 ..... 89:-

**Skaltång** självjusterande för kablar mellan 0,2 och 6,0 mm. Ställbar skallängd 5-12 mm. Inbyggd avbitare.  
 30-7774 ..... 198:-

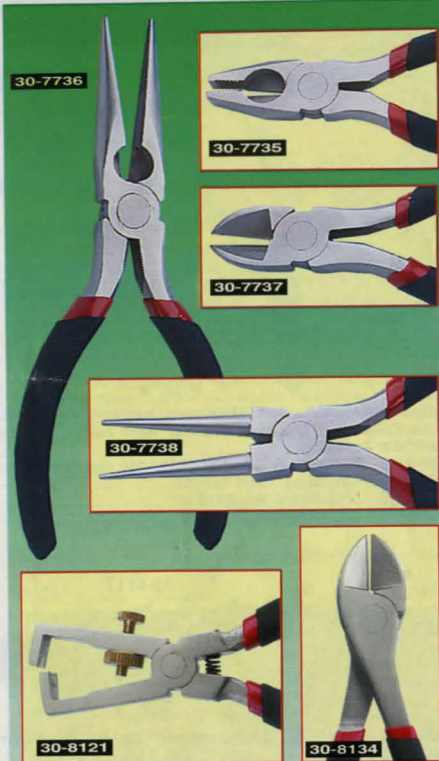

**Tänger med mattförokromad yta av höglegerat verktygsstål. Plastade skänklar för bekvämt grepp.**

Nr	Typ	Längd	Pris
30-7735	Kombinationstång	180 mm.	49:-
30-7736	Radiotång	160 mm.	39:-
30-7737	Sidavbitare	160 mm.	39:-
30-7738	Rundtång	160 mm.	39:-
30-8121	Kabelskalare	160 mm.	49:-
30-8134	Kraftavbitare. Kr-V stål	185 mm.	59:-



**Tång och skiftnyckel sats.** Tillverkade av härdat verktygsstål med mattförokromad yta. Längd 165-250 mm.  
30-8112 ..... 179:-



**Tångsats** av härdat verktygsstål med sidavbitare, radiotång, kabelskalare och polygrip. Längd 150-250 mm.  
30-7637 ..... 159:-



**Tångsats**, med tre mycket kraftiga tänger i härdat verktygsstål. Höglanspolerat utförande med plastade skänklar. Längd 125-160 mm.  
30-6759 ..... 79:-



**Fisketång** av polerat rostfritt stål. Specialslipade käftar. Längd 160 mm.  
30-7739 ..... 129:-

**Universaltång**, för service och hemmabruk. Klipper, skalar kabel, pressar kabelskor, håller spik, skruv, mutter. Utmärkt fisketång. Längd 160 mm.  
20-3340 ..... 149:-



**Vajertång** med plastade skänklar för kapning av upp till 3 mm stålvarjer.  
30-8321 ..... 98:-



**Tänger KNIPEX**, för bättre resultat med mindre kraft. Samtliga avbitare induktionshårdade. Polerat huvud samt plastade skänklar. Kraftsidavbitare och komb.tång klipper pianotråd.

Nr	Typ	Längd	Pris
20-3850	Kraftkomb.tång	180 mm	149:-
20-3851	Radiotång rak	140 mm	139:-
20-3852	Radiotång böjd	200 mm	209:-
20-3853	Sidavbitare	140 mm	139:-
20-3854	Kraftavbitare	180 mm	198:-



**Tångsats KNIPEX** Kraftkombinationstång 180 mm, Kraftavbitare 160 mm, och Polygrip "Cobra" 250 mm med knappinställning.  
30-6920 ..... 469:-



**Kraftavbitare KNIPEX** med hävstångsfunktion. Klipper 5 mm mjukt tråd och 3,5 mm pianotråd. Längd 200 mm.  
30-4490 ..... 349:-



**Bultsax/kraftavbitare** med smitt huvud och plastade skänklar. Justerbar. Längd 210 mm. Klipper 4 mm.  
30-6888 ..... 59:-



**Tänger av verktygsstål med enkelled. Samtliga avbitare induktionshårdade. Med slipat huvud och plastade skänklar.**

Nr	Typ	Längd	Pris
20-52	Radiotång rak	145 mm	89:-
20-248	Radiotång rak	200 mm	115:-
20-430	Radiotång böjd	200 mm	139:-
20-51	Sidavbitare	145 mm	98:-
20-244	Sidavbitare	180 mm	139:-



**Bultsax** med hejarsmitt huvud och oljehårdade skär (Rockwell C 56-61). Justerbar. Skänklar av stålror med gummihandtag.  
30-2201 Längd 18", 45 cm. Klipper 8 mm. 229:-  
30-2202 Längd 24", 60 cm. Klipper 10 mm. 298:-



**Tång och skiftnyckelsats.** Tillverkade av härdat verktygsstål. Längd 160-200 mm.  
30-8319 ..... 89:-



Pr st  
**39:-**

**Låsringstänger** av hårdat verktygsstål. Plastade skänklar. Längd 175 mm.  
Nr Typ Pris  
30-8123 Rak utvändig ..... 39:-  
30-8124 Böjd utvändig ..... 39:-  
30-8125 Rak invändig ..... 39:-  
30-8126 Böjd invändig ..... 39:-



**Låsringstångsats.** Fyra precisionstänger för ytter- och innerring. Plastade skänklar, längd 150 mm.  
30-4274 ..... 129:-



**Låsringstångsats** med tänger för ytter- och innerring. Vinylklädda skänklar. Levereras med 4 par utbytbara käftar. Längd 160 mm.  
20-2566 ..... 79:-



**49:-**

**Nyhet**

**Tångsats** med 160 mm radiotång och sidavbitare. Tillverkad av mattförkromat, höglegerat verktygsstål. Levereras med bältesficka i nylon.  
30-8318 ..... 49:-



**98:-**

**Blindnittång** för yrkesmannen eller "gör det självaren" med höga anspråk. Utbytbara munstycken för nitdiam. 3,2, 4,0 och 4,8 mm. Längd 265 mm.  
30-6886 ..... 98:-



**Nittång** med vridbart huvud. Utbytbara munstycken för 2,4 mm, 3,2 mm, 4 mm och 4,8 mm nitdiam. Längd 290 mm.  
30-4149 ..... 179:-

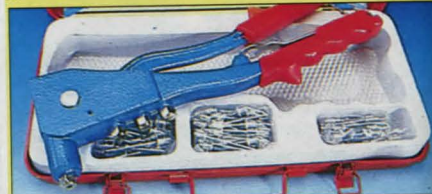

**Nitsats** med 100 st. nitar samt kraftig nittång för 2,4, 3,2, 4 och 4,8 mm. Blindnit. Längd 260 mm. Förp. i plåtåda.  
30-3183 ..... 98:-



**Blindmutter/blindnittång** med vridbart huvud. Utbytbara munstycken för nit 2,4, 3,2, 4,0, 4,8 mm och dragdomar för blindmutter M3, M4, M5, samt M6. Levereras i praktisk förvaringsväska av kraftig plast.  
30-5206 ..... 298:-

Blindnit av ST=stål, AL=aluminium, RF=rostfri, TT=trycktät, V=vit, S=svart.

Nr	Material	Färg	Diam	Längd	Max grepp	Pr/100st
20-5122	ST/AL		3,2 mm	8 mm	5,5 mm	24:-
20-5132	RF/RF		3,2 mm	8 mm	5,5 mm	78:-
30-8344	ST/AL	V	3,2 mm	8 mm	5,5 mm	47:-
30-8345	ST/AL	S	3,2 mm	8 mm	5,5 mm	47:-
30-8346	ST/AL	V	3,2 mm	10 mm	7,5 mm	47:-
30-8347	ST/AL	V	3,2 mm	12 mm	8,5 mm	49:-
30-8343	ST/AL/TT		4,0 mm	9,5 mm	5,0 mm	49:-
30-8341	ST/AL		4,0 mm	10 mm	6,5 mm	28:-
30-5125	ST/AL		4,0 mm	12 mm	8,5 mm	31:-
30-8342	ST/AL		4,0 mm	16 mm	12,5 mm	45:-
20-5123	ST/AL		3,2 mm	12 mm	9,5 mm	31:-
20-5124	ST/AL		4,0 mm	8 mm	4,5 mm	26:-



**Polygriptång** av hårdat verktygsstål med plastade skänklar. Gripvidden ställbar i olika spår.

Nr	Längd	Pris
30-8190	165 mm	39:-
30-7733	240 mm	59:-
30-7734	300 mm	69:-



**Polygriptång KNIPEX "Cobra"** med knappinställning. Tillverkad av kromvanadiumstål med genomgående dubbel led. Självsläande käftar och plastbelagda skänklar.

Nr	Längd	Gripvidd	Pris
30-6010	180 mm	30 mm	219:-
30-6011	250 mm	36 mm	219:-
30-6012	300 mm	48 mm	289:-



**Polygriptång KNIPEX "Alligator"** av vanadiumstål med patenterad genomgående dubbel ställbar spårled. Plastbelagda skänklar.

Nr	Längd	Gripvidd	Pris
20-1182	240 mm	35 mm	169:-
20-1183	300 mm	45 mm	239:-



**Rörtång**, svensk modell tillverkad av smitt kromvanadiumstål. Hårdade käftar.

Nr	Gripvidd	Rördiam.	Längd	Pris
30-7206	42 mm	1"	320 mm	149:-
30-7207	70 mm	2"	560 mm	259:-



**79:-**

**Blindmutter** av aluminium. Förp. om 50 st.

20-3029-3	M3	67:-
20-3029-4	M4	68:-
20-3029-5	M5	72:-
20-3029-6	M6	98:-

**Blindnitsortiment** med 500 sorterade nitar 2,4, 3,2, 4,0, och 4,8 mm i plastlåda.  
30-6894 ..... 79:-



**249:-**

**Verktygssats 48-delar**, innehåller 6-kanthylsor, spårskrift, skruvmejsel, bits, bitshållare, tänger mm i praktisk förvaringslåda.  
30-6227 ..... 249:-



**149:-**

**Verktygssats** i praktisk plastlåda. Levereras med universalkniv, sax, radiotång, kombinationstång, skiftnyckel, spår- och stjärnmejsel, 5 st instrumentmejslar, hammare, 2 m mätband samt skruv/krok/spik/plugg-sortiment. Mätt lådan 260x240x50 mm.  
30-7636 ..... 149:-



**Trådbock.** Ett ställbart verktyg för böckning och böjning av metalltråd.  
20-2022 ..... 39:-



**Skruvutdragarsats.** Innehåller 5 st skruvutdragare av kromvanadiumstål i plastofodral. Diam./spetsdiam.: 11/7, 9/5, 7/3, 5/2 och 4/1,5 mm.  
20-1514 ..... 79:-

**Magnetskål** av rostfri plåt, med kraftig gummiklädd magnet. Håller små delar på plats och kan fästas på t.ex. bilen utan att repa. Diam. 150 mm. djup 30 mm.  
30-5847 ..... 49:-



**119,-**

Skiftnyckelsats med tre förkromade skiftnycklar storlek 6, 8 och 10". Mjuka grepp för bekväm hantering.  
30-8120 ..... 119,-



Skiftnyckel av härdat verktygsstål med mattförkromad yta. Lasersetsad skala.

Nr	Gripv.	Längd	Pris
30-7748	13 mm.	4"	47,-
30-7749	19 mm.	6"	62,-
30-7750	26 mm.	8"	78,-
30-7751	30 mm.	10"	109,-
30-7752	35 mm.	12"	109,-



**BAHCO**

Skiftnyckel Bahco ergo, av specialstål och fosfaterad.

Nr	Gripv.	Längd	Pris
30-1055	13 mm	4"	159,-
30-1056	19 mm	6"	169,-
30-1057	26 mm	8"	179,-
30-1058	30 mm	10"	229,-
30-1059	34 mm	12"	329,-



**BAHCO**

Skiftnyckel Bahco ergo 9031 lika ovan men med mjukt grepp. Gripvidd 38 mm, längd 8".  
30-8128 ..... 219,-



Tångnyckel KNIPEX. Drar med extremt hög presskraft och i varje position helt parallella käftar. Knappinställning och "spärrkraftsfunktion" vid nytt grepp. Särskilt lämplig för armturer med kromad yta.

Nr	Gripv.	Längd	Pris
30-5610	35 mm	180 mm	398,-
30-5550	42 mm	250 mm	439,-



Hovtång ORBIS av verktygsstål med plastade skänklar. Längd 200 mm.  
20-5585 ..... 119,-



**69,-**

Hovtång av kromvanadiumstål med plastade skänklar. Längd 200 mm.  
30-8122 ..... 69,-



Kraftavbitare/Najtång av kromvanadiumstål med plastade skänklar. Längd 225 mm.  
30-8320 ..... 69,-



Ritspenna med hårdmetallspets, som ritisar stål, glas m.m. Längd 135 mm.  
30-6840 ..... 39,-



Bitsats med adapter för 1/2" fäste, 7 st 30 mm och 7 st 75 mm långa bits i förvaringslåda av plast.  
Bitsats Torx T20, T25, T30, T40, T45, T50 och T55  
30-6748 ..... 89,-  
Bitsats Sexkant 4, 5, 6, 7, 8, 10 och 12 mm  
30-6749 ..... 89,-



Blocknycklar förkromade och smidda av härdat kromvanadiumstål. Satserna levereras i fackindelade fodral.

Blocknyckel.

Nr	Gripv.	Pris	Nr	Gripv.	Pris
20-5292-6	6 mm	10,-	20-5292-16	16 mm	16,-
20-5292-7	7 mm	11,-	20-5292-17	17 mm	17,-
20-5292-8	8 mm	12,-	20-5292-18	18 mm	20,-
20-5292-9	9 mm	12,-	20-5292-19	19 mm	20,-
20-5292-10	10 mm	12,-	20-5292-20	20 mm	24,-
20-5292-11	11 mm	12,-	20-5292-21	21 mm	26,-
20-5292-12	12 mm	13,-	20-5292-22	22 mm	28,-
20-5292-13	13 mm	13,-	20-5292-24	24 mm	35,-
20-5292-14	14 mm	14,-	20-5292-27	27 mm	39,-
20-5292-15	15 mm	15,-			

Blocknyckelsats 11 delar. Gripvidd 8, 10, 11, 12, 13, 14, 15, 16, 17, 18 och 19 mm.  
30-5294 ..... 109,-

Blocknyckelsats 24 delar. Gripvidder i mm-mått från 7 till 32 mm.  
30-5295 ..... 369,-

Blocknyckelsats tum 8 delar. Lika ovan men av verktygsstål. Tummått: 5/16, 3/8, 7/16, 1/2, 9/16, 5/8, 11/16 och 3/4.  
30-5296 ..... 114,-



Blocknyckelsats. Kort modell för bra åtkomlighet i trånga utrymmen. Höglegerat verktygsstål med mattförkromad yta. Gripvidd 10, 11, 12, 13, 14, 15, 16, 17, 18 och 19 mm.  
30-7753 ..... 189,-



Mutterspräckare av kromvanadiumstål. 4 st olika för mutterdiam 9-27 mm. Lev i plastetui.  
30-4956 ..... 249,-



Blocknyckelsats tillverkad av kromvanadiumstål med speciell utformning av käften som ger "spärrfunktion". Ringen har runda hörn för maximalt grepp. Nio nycklar 8, 10, 11, 12, 13, 14, 15, 17 och 19 mm levereras i fodral.  
30-8127 ..... 249,-



Ringnyckelsats öppen med 6 smidda nycklar. Gripvidd 6, 8, 10, 12, 13, 14, 15, 17, 19, 21, 22 och 24 mm. Utmärkt vid arbete med bensinrör, bromsrör mm.  
30-7364 ..... 149,-



Ledhysnycklar av kromvanadiumstål. Svensk modell.  
Nr Nyckelvidd Pris  
20-2151 8-9 mm 35,-  
20-2152 10-11 mm 39,-  
20-2153 12-13 mm 47,-  
20-2154 14-15 mm 53,-  
20-2155 16-17 mm 59,-

Lednyckelsats med sex lednycklar av kromvanadiumstål. Nyckelvidd 8-19 mm. Svensk modell. Lev i plastfodral.  
30-4833 ..... 239,-



Blocknyckelsats 8 delar av kromvanadiumstål 6-19 mm. Levereras i praktiskt hållare.  
30-8348 ..... 59,-



**Hylsnyckelsats 37 delar** Med 1/4" och 3/8" fäste. Tillverkat av förkromat **kromvanadiumstål**. 15 st 6-kanthylsor med rundade hörn för maximalt grepp 4-19 mm, tändstiftshylsa 21 mm, förvandlingshylsa 1/4"-3/8", 1/4" bitsadapter, 3/8" spårhandtag, 1/4" mejselhandtag/förlängare 150 mm, 3/8" förlängare 50, 150 mm, 12 st bits (3 st spår 4-7 mm, 3 st Phillips 1-3, 6 st 6-kant 3-8 mm) samt 3 st 6-kant nycklar 1,5-2,5 mm. **30-8083** ..... **99:-**



**Teleskophandtag** av kromvanadiumstål med 1/2" fäste och 19/21 mm 6-kant hylsa. Lossar i utdraget läge även de mest envisa muttrarna. **30-3557** ..... **69:-**



**Förvandlingshylsor.** Gör det möjligt att använda hylsor med 3/8" och 1/4" fyrkantfäste på 1/2" fäste. **20-1319** ..... **35:-**



**Verktygssats 25 delar.** Med 1/4" fäste: 9 st 6-kanthylsor 5-13 mm, 7 st bits, förlängare, bitsadapter samt spårskaf. Handtag med mjukt grepp och 4 st dubbelbits. Förpackat i kraftig låda. **30-8323** ..... **139:-**



**Hylsnyckelsats 14 delar** av kromvanadiumstål med 3/4" fäste. Kraftig sats för lastbilar, traktorer, verkstäder m.m. Plåtlåda innehållande 10 st 12-kant hylsor 22-50 mm, spårhandtag, förlängare 100/200 mm samt T-handtag. **30-3457** ..... **698:-**



**Hylsats 10-19 mm** med 8 st extra långa (76 mm), kraftihylsor av kromvanadium. 1/2" fäste. Lev. i förvaringslåda av plåt. **30-5429** ..... **159:-**

**Hylsats TORX.** E10, E11, E12, E14, E16, E18, E20, E22 och E24 hylsor av kromvanadiumstål med 1/2" fäste. Levereras på hållare för upphängning. **30-7771** ..... **179:-**



**20-1843-14 Spårhandtag 1/4" förkromat** ..... **65:-**  
**20-1843-12 Spårhandtag 1/2" förkromat** ..... **98:-**  
**Spårhandtag** av mattförkromat kromvanadiumstål med 72-tänders spärrmekanism och tryckknappslåsning av hylsan. Enkelt omställbar höger/vänster gång. Greppvänligt handtag. **30-8077 1/4"** ..... **149:-**  
**30-8078 1/2"** ..... **198:-**



**Momentnyckel** med spärr och 1/2" fyrkantfäste för hylsor. Skala 40-210 Nm för inställning av önskat moment. Signal "klikk" utlöses då inställt moment uppnås. Längd. 48 cm. Vikt 1,3 kg. **30-6309** ..... **279:-**



**Korsnyckel** m. hylsor 17, 19, 21 och 22 mm. Passar till fålgmuttrarna på de flesta bilar. Ett oumbärligt verktyg vid hjulbyte. Nyckellängd 38 cm. **30-6117** ..... **49:-**

**Verktygssatser** proffs tillverkade av högvärdigt mattförkromat kromvanadiumstål. 6-kanthylsor med rundade hörn för maximalt grepp. Spårhandtag med tryckknappslåsning ger säkert fäste av hylsan. Levereras i kraftiga plåtlådor.



**Hylsnyckelsats 56 delar.** Med 1/4" fäste: 12 st 6-kanthylsor 4-13 mm, spårhandtag, mejselhandtag/förlängare 150 mm, förlängare 75 mm, vinkelled, 18 st bits (3 st spår 4-7 mm, 4 st Phillips 0-3, 4 st 6-kant 3-6 mm, 7 st Torx T10-T40). Med 1/2" fäste: 13 st 6-kanthylsor 10-32 mm, spårhandtag, förlängare 125/250 mm, T-huvud, vinkelled, tändstiftshylsa 21 mm. 3 st 6-kantnycklar 1,5-2,5 mm. **30-7285** ..... **629:-**



**Hylsnyckelsats 24 delar** Med 1/4" fäste: 12 st 6-kanthylsor 4-13 mm, spårhandtag, mejselhandtag/förlängare 150 mm, förlängare 50 mm, T-handtag, vinkelled, 11 st bits (3 st spår 4-7 mm, 3 st Phillips 1-3, 5 st 6-kant 3-7 mm). **30-7284** ..... **289:-**



**Hylsnyckelsats 52 delar** med 1/4" och 1/2" fäste, tillverkad av förkromat kromvanadiumstål. Med 1/2" fäste: 13 st 12-kanthylsor 10 - 32 mm, tändstiftshylsa 21 mm, spårhandtag, förlängare 125 mm / 250 mm, T-handtag och vinkelled. Med 1/4" fäste: 11 st 6-kanthylsor 4 - 13 mm, spårhandtag, förlängare 75 mm, T-handtag, vinkelled och bitshållare för 6-kant bits. Med 6-kant fäste: skruvmejselhandtag med spärrfunktion, adapter 1/4" 4-kant / 6-kant och 12 st bits (3 st spår 4 - 7 mm, 3 st Phillips 1 - 3, 6 st sexkant 3 - 8 mm). 3 st vinklade sexkantnycklar 1,5 - 2,5 mm. Levereras i kraftig fackindelad plåtlåda. **30-6228** ..... **369:-**



**Verktygssats 77 delar.** Med 1/4" fäste: 9 st 6-kanthylsor 4-12 mm, spårhandtag, vinkelled, T-handtag, förlängare 75 mm, adapter för bits med 21 st bits (4 st spår 3-7 mm, 4 st Phillips 0-3, 3 st Pz 1-3, 5 st 6-kant 2-6 mm, 5 st Torx T10-T30). Med 1/2" fäste: 13 st 6-kanthylsor 10-32 mm, spårhandtag, förlängare 125/250 mm, vinkelled, tändstiftshylsa 21 mm, 7 st 6-kant nycklar 1,5-10 mm. 11 st blocknycklar (med rundade hörn i ringen) 7-19 mm. 4 st lednycklar 8x9, 10x11, 12x13 och 15x17 mm. **30-7286** ..... **698:-**



**Verktygssats 101 delar** i kromvanadiumstål med 1/4" och 1/2" fäste. Med 1/2" fyrkantfäste: 14 st 12-kanthylsor 10-32 mm, 9 st 12-kanthylsor 3/8"-1 3/16", spärrskaf, T-handtag, vinkelled, förlängare 125/250 mm samt 21 mm tändstiftshylsa. Med 1/4" fyrkantfäste: 12 st 6-kanthylsor 4-13 mm, 9 st långa hylsor 4-12 mm, spärrskaf, T-handtag, vinkelled, förlängare 50/100 mm. 11 st blocknycklar 7-19 mm, 4 st lednycklar 8-15 mm. Med 6-kantfäntning: spårmejsel med fast och flexibel förlängare, 3 bits för spårskruv 4, 5 och 6 mm klingbredd, 6 bits för pozidrive/stjärnskruv nr 1, 2 och 3, 8 bits för insexskruv 1,5-6 mm. 7 bits för Torx-skruv 10-40 mm en adapter 1/4" 4-kant/6-kant samt 3 st vinkelnnycklar för insexskruv 1,5, 2 och 2,5 mm. Förpackat i kraftig plåtlåda. **40-3694** ..... **749:-**



**Oljefilteravdragare** med inv. 1/2" och 3/8" fyrkantfäste samt utv. 21 mm sexkant fäste. För filter med diam. 60-102 mm.  
30-6364 ..... 79:-



**Kullageravdragare** av stål med tre ställbara backar för enkel demontering av kullager. Ställbar innerdiameter 12-38 mm.  
30-3763 ..... 198:-



**Kombinationsavdragare** för svänghjul på moppedmotorer. Yttergånga 22x1,5 mm och 26x1,5 mm.  
20-2603 ..... 79:-



**Avdragare** med 3st vändbara armar för in- eller utv. grepp. - 4 ej med roterande bricka.  
Nr Gripvidd Pris  
30-3772-4 75 mm 59:-  
30-3772-5 100 mm 79:-  
30-3772-6 150 mm 129:-



**Oljefiltertång.** Gripvidd 75 - 95 mm.  
30-943 ..... 39:-



**Garagedomkraft 2 ton.** Lägsta höjd 135 mm, högsta höjd 342 mm, längd 471 mm, vikt 9,5 kg. CE-godkänd enl. TUV.  
30-7724 ..... 229:-

**Hydrauliska domkrafter.** Stabil utförande med trapetsgångad ställskruv och överbelastningsskydd. Levereras med pumppak. CE-godkänd enl. TUV.

	Lägsta-högsta höjd		
30-6137	2 ton	181/297 mm	2,7 kg 89:-
30-6139	5 ton	216/343 mm	4,7 kg 159:-
30-6141	12 ton	241/384 mm	8,4 kg 289:-
30-6142	20 ton	242/392 mm	11,3 kg 398:-



**Garagedomkraft 2 1/4 ton** i verkstadsutförande med sänkningsmekanism i handtaget. Extra kraftigt och stabil konstruktion. Lägsta höjd 135 mm. Högsta höjd 490 mm. Längd 695 mm. Vikt 34 kg. CE-godkänd enl. TUV.  
30-6810 ..... 798:-



**Tändstiftsnyckel** med ställbar spärr och ledat 21 cm långt handtag. Två hylsor 16 och 21 mm samt förlängning.  
30-1030 ..... 59:-



**Verktygssats** för tändstift. Ledat T-handtag med 1/2" fyrkantfäste. Två hylsor 16 och 21 mm. Tändstiftsmått med justerare och mässingborste.  
30-6903 ..... 59:-



**Tryckplatta** av plast, speciellt formad för pallbockar. Motverkar trycksador på bilens underrede m.m. 2/fp.  
30-5272 ..... 59:-



**Tryckplatta "Jack Pad"** förhindrar trycksador vid lyft eller uppallning på profiler eller ömtåliga ytor. Passar både domkrafter och pallbockar. Mått 100x30 mm.  
30-3473 ..... 89:-



**Pallbock** Godkänd enl. ASS normer för 1,5 ton belastning. Högsta höjd 450 mm, lägsta höjd 300 mm. Vikt 2,7 kg.  
40-3472 ..... Pr.st. 89:-



Svensk tillverkning

**Lastspännare.** Säkrar snabbt och enkelt last.  
Nr Surrnings/brotstyrka Bandbredd Bandlängd Pris  
30-6948 1000/500 kg 25 mm 0,4+4,6 m 49:-  
30-6949 2000/1000 kg 25 mm 0,4+4,6 m 79:-  
30-6950 5000/2500 kg 35 mm 0,5+4,5 m 129:-  
30-6951 8000/4000 kg 50 mm 0,5+9,5 m 249:-

**Spännrem** med kraftigt lås. Bandbredd 25 mm.  
Nr Längd Pris  
35-1281 0,5 m 13:-  
35-1282 1,5 m 16:-  
35-1283 3,5 m 21:-  
30-7888 5,0 m 27:-

**Spännband 4-pack.** Bandbredd 20 mm. Längd 0,5 m.  
30-7067 ..... 26:-



**Surrningsfästen** av stål för släpvagnar, skåpbilar, pickups och liknande. Uppfyller SBP krav. 30-8060 för infälld mont. övriga utanpåliggande.

Nr.	Dim.	Hållfasth.	max tot.vikt	Mont.	Pr/par
30-7379	ø 45 mm	500 Kp	3500 Kg	1xM6	44:-
30-7764	75x65 mm	1000 Kp	5000 Kg	1xM8	64:-
30-8060	90 mm	1000 Kp	5000 Kg	1xM8	79:-
30-7381	90x77 mm	1500 Kp	7000 Kg	1xM8	64:-

Bricka för surrningsfästen, 60x2 mm hål 8,5mm.  
30-7382 ..... Pr/par 21:-

**Bindkrok** av 3x25 mm plattjärn. Längd 40 mm.  
21-1307 ..... Pr/par 15:-



**Kapellstroppar** av gummi.  
Nr Modell Längd Pr 5 st  
30-6129 Stege 260 mm 33:-  
30-6130 T-stege 160 mm 36:-  
30-6131 T-stege 260 mm 39:-  
30-6134 Combi 380 mm 42:-

**Fästrem** för montering av stropp i öljett. 10 fp.  
20-3812 ..... 34:-

**Fästknopp** inkl. skruv. 10 st/förp.  
20-3811 ..... 23:-



**Lastspännare 5 m, 25 mm brett band, försett med krok.**  
30-8059 ..... 29:-



**Kulkopplingar** för 50 mm kula.  
Nr Dragstäng Bult hål Godk.för Pris  
30-5626 4-kant 50 mm 2 vert. 750 kg 279:-  
30-5627 4-kant 60 mm 2 vert. 750 kg 279:-  
30-6945 Rund 45/50 mm 1 vert. 1 hor. 1600 kg 379:-  
30-6946 Rund 35/40/50 mm 2 hor. 1600 kg 379:-  
30-4416 Dragkula med M24x45 fästbult. .... 124:-  
30-4672 Säkerhetswire med hake och brytning. .... 44:-

**Instickslås** till kulkoppling 30-5626 och 30-5627.  
20-4417 ..... 63:-



**Flaklås,** Svensktillverkat av elförzinkat specialstål. Fjäderbelastat handtag (ligger kvar i plant läge när man faller lämmen). Kan låsas med hänglås. Passande lås 24-1426.  
31-1305 ..... Pr par 89:-

**Hörnbeslag** av 5x35 mm plattjärn. Längd 135 mm. Elförzinkat.  
31-1306 ..... Pr par 29:-

**Klämhylsa** till stödhjul med 48 mm ytterorr.  
30-4421 ..... 54:-

**Draghandtag** Förenklar manövrering av lösa släp/husvagnar. För montering på stödhjul (diam. 48 mm).  
30-7770 ..... 79:-

**Stödhjul** för släpvagnar m.m. Gummihjul 200x50 mm.  
40-4422 ..... 189:-

**Stödhjul** för husvagnar och tyngre släpvagnar. Luftgummihjul 260x85 mm.  
40-4423 ..... 329:-



Vinschar av fözinkad stålplåt, reduktionsväxel med härdade drev och spärr. 30-6219 och 30-6220 med växelåda för enkelt byte mellan två växlingar.

Nr	Max last	Brott last	Utv.	Pris
30-6217	250 kg	750 kg	3,2:1	169:-
30-6218	320 kg	960 kg	4,1:1	198:-
30-6220	500 kg	1500 kg	5,1:1/12;1	398:-

Vajer med monterad krok. Diam. 5 mm, längd 9 m. Arbetslast 1000 kg, brottlast 2000 kg.

30-6221 ..... 98:-

Brytblock av stål för max. 5,5 mm vajer. Enkelt delbart. Max. belastning 2000 kg. Endast för rullande last, ej lyft.

30-6392 ..... 98:-



Vinchband 10 m, bredd 50 mm med krok och sydd ögla för bult. Brottlast. 2000 kg.

30-8119 ..... 98:-



Elvinsch 12 V WARN WORKS 1700. Lämplig för universell användning. Reglage monterat på vinschen för enkel manövrering. Frikoppling ger möjlighet att dra ut vajer diam. 4 mm. Arbetslast 772 kg enkel vajer. 10,6 m stål vajer diam. 4 mm. Hastighet 1,5 m/min. Strömförbrukning 125 A. Mått 30 x 12 x 13 cm. Vikt 5,4 kg. Levereras med batterikablar (1,8 m).

30-8391 ..... 2998:-

Elvinsch 12 V WARN A2000 kraftig modell med styrgrind. Lämplig för montering på 4-hjuliga terrängmotorcyklar eller universell användning. Löst reglage för montering på lämplig plats. Koppling ger möjlighet att frikoppla och dra ut wiren för hand. Arbetslast 907 kg enkel lina. 15 m stålwire diam 5 mm. Hastighet / strömförbrukning obelastad 7,1 m/min / 15 A, fullast 2,1 m/min / 145 A. Mått 33 x 12 x 12 cm. Vikt 11 kg.

30-7469 ..... 5495:-

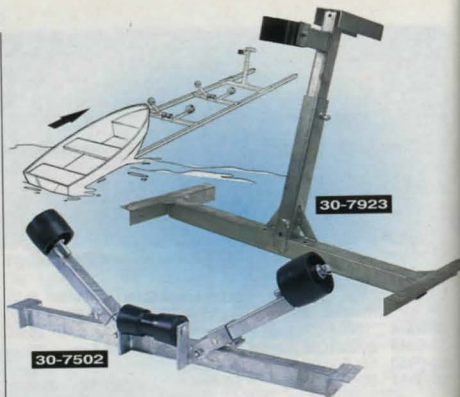

Båttstöd för uppdragning av båt på stranden, släpvagn, m.m. Kraftig konstruktion av galvaniserat stål med fäste för montering på t.ex. träreglar. Sidorullarna justerbara 7 - 21 cm över kölrulle, bredd 111 cm, max belastning 500 kg, vikt ca 14 kg.

30-7502 ..... Pr st 498:-

Vinschfäste lämpligt i kombination med båttstöd 30-7502 eller liknande. Passande vinsch 30-6218 och 40-3062. Höjd justerbart 65 - 80 cm, bredd 111 cm, max belastning 500 kg.

30-7923 ..... Pr st 498:-

Gummirullar lika som på ovanstående, hål för 20 mm axel.

30-8061 Sidorulle Diam. 110 mm. Längd 65 mm. .... 49:-

30-8062 Kölrulle Diam. 60/80 mm. längd 180 mm. .... 89:-



Nr	Benämning	Diam.	Axelhål	Längd	Pris
30-4591	Kölrulle	50/75 mm	20 mm	126 mm	55:-
30-4592	Kölrulle	59/63 mm	20 mm	197 mm	79:-
30-4593	Kölrulle	60/88 mm	20 mm	202 mm	119:-
30-4594	Sidorulle	82 mm	20 mm	74 mm	39:-
30-4595	Sidorulle	120 mm	20 mm	74 mm	57:-
30-5251	Stävstöd	Bredd 145 mm.			109:-



Spöhhållare för trollingfiske. Tillverkad av 4-kant rör med 5 hållare. Stålbarr bredd 120-182 cm. Monteras enkelt med medföljande fäste för 12 och 14 mm årtull. Vikt 4,75 kg.

30-7990 ..... 298:-



Elvinch 125/250 Kg i kraftigt utförande för lyft och drag. Fäste för montering på 50 mm rör eller fyrkant profil 45 x 45 mm. Manöverhandtag med 1,5 m sladd. Automatiskt stopp vid helt indragen vajer. Levereras med 12 m, 3 mm vajer, brytblock och anslutningsladd med stickpropp. Max kapacitet enkel/dubbel-vajer 125/250 kg, lyfthöjd 11/5,5 m, hastighet 10/5 m/min. Motor 230 V, 580 W. Mått 350 x 135 x 160 mm. Vikt 11 kg.

30-8063 ..... 1198:-

Elvinch 200/400 kg lika ovanstående men med 3,6 mm vajer. Max kapacitet 200/400 kg. Motor 230 V, 780 W. Storlek 385 x 155 x 180 mm. Vikt 15 kg.

30-8064 ..... 1998:-



Löpvagn för max last 1000 kg. Passar balkbredd 58 - 220 mm. Vikt 8,7 kg.

30-8066 ..... 998:-



Lyftblock för användning inom industri, reparations- underhållsarbete m.m. Kallibrerad 6 mm kätting och smidda krok. Max belastning 1000 kg. Lyfthöjd 3 m, minsta krokavstånd 35 cm. Vikt 13 kg.

30-7990 ..... 998:-

30-8065 ..... 998:-

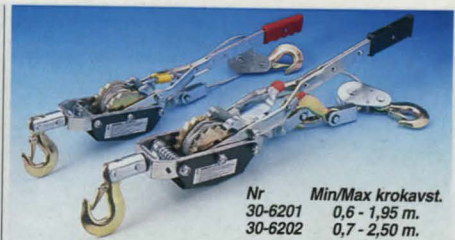

Dragblock av 4 mm stålplåt. Dubbla kuggkransar och spärrar, 5 mm ställina och två smidda stålkrakar. CE godkänd för 1000 kg last, 2000 kg dragförmåga. Utväxling 15:1. Vikt 4 kg.

30-6201 ..... 219:-

Dragblock av 6 mm stålplåt. Dubbla kuggkransar och spärrar, 6 mm ställina och med tre smidda stålkrakar. CE godkänd för 1500 kg last, 4000 kg dragförmåga. Utväxling 15:1. Vikt 7 kg.

30-6202 ..... 398:-



Luftgummi. Diam. 260 mm, bredd 85 mm. Max last 200 kg. Komplettera med glidlager eller rullager.

30-8309 ..... 119:-

Luftgummi. Diam. 400 mm, bredd 110 mm. Max last 250 kg. Komplettera med glidlager eller rullager.

30-8310 ..... 189:-

Glidlager och rullager, passande 30-8309 & 30-8310.

30-8311 Glidlager 20 mm inv. .... 15:-

30-8312 Glidlager 25 mm inv. .... 15:-

30-8315 Rullager 20 mm inv. .... 29:-

30-8350 Rullager 25 mm inv. .... 29:-

Luftgummi med förskjutet nav och rullager. Diam. 260 mm, bredd 85 mm. Axelhål 20 mm. Max last 200 kg.

30-8316 ..... 129:-

Luftgummi med plåttälg och rullager. Diam. 260 mm, bredd 85 mm. Axelhål 20 mm. Max last 200 kg.

30-8317 ..... 198:-



Hjulsats för skindor, lädbilar m.m. Lev. med 4st hjul, 2st axlar (630 mm), och skruv-/beslagsats.

Nr	Hjuldiam.	Typ	Pris
30-7142	200 mm	Massiva hjul	198:-
30-7143	260 mm	Luftgummi	398:-





**Universelhjul** för golfvagnar m.m. Snabbfäste för 1/2" axel. Diam. 240 mm, bredd 75 mm. Max belastning 30 kg.  
30-8308 ..... 59:-

**Universelhjul** av gräsklippartyp. Plastfälg med förskjutet nav. Axelhåll 12,5 mm. Max belastning 50 kg/st.  
Nr Diam. Bredd Pris  
30-7145 150 mm 32 mm ..... 32:-  
30-7146 175 mm 35 mm ..... 46:-  
30-7147 200 mm 40 mm ..... 52:-



**Vagnshjul** med gummibana. F=fast, S=svängbart.  
Nr Typ Diam. Höjd Max.last Pris  
30-7148 F 100 mm 120 mm 70 kg 39:-  
30-7149 S 100 mm 120 mm 70 kg 44:-  
30-6820 F 125 mm 150 mm 100 kg 49:-  
30-6821 S 125 mm 150 mm 100 kg 54:-  
30-7150 F 160 mm 195 mm 135 kg 74:-  
30-7151 S 160 mm 195 mm 135 kg 89:-

**Länkhjul** med kullagratt polyuretanhjul. Fästplatta 77x67 mm. Max belastning 100 kg.  
Nr Diam. Bygghöjd Pris  
30-8334 100 mm. 135 mm. ..... 89:-  
30-8335 125 mm. 162 mm. ..... 94:-  
30-8336 150 mm. 188 mm. ..... 98:-



**Rackhjul** 100 mm. Elastisk bana och rullager. Max belastning 150 kg.  
30-8394 Utan broms ..... 98:-  
30-8395 Med Broms ..... 155:-



**Länkhjul** med dubbla kulkranslager. Fästplatta 60x60mm. Max belastning 50 kg. Diam. 75 mm. Höjd 102 mm.  
30-8018 ..... 49:-  
30-8019 Med broms ..... 59:-



**Länkhjul** med grå gummibana 50 x 18 mm. Glidlagrat svart nylonnav. Max. last 35 kg.  
21-788 ..... 28:-  
30-8330 Med broms ..... 34:-



**Länkhjul** med förzinkad bygel och svart glidlagrat nylonhjul.  
Nr Ø mm Max last  
21-1148 30x15 25 kg 15:-  
21-787 38x17 30 kg 16:-  
31-2584 50x18 40 kg 22:-



**Länkhjul** med dubbla kulkranslager och termogummibana. Höjd 100 mm, hjuldiam 75 mm, max belastning 60 kg.  
Nr Fäste Pris  
30-8324 Platta 60x60 mm ..... 49:-  
30-8325 Med broms. Platta 60x60 mm ..... 59:-  
30-8326 Bulthål M10 ..... 49:-  
30-8327 Med broms. Bulthål M10 ..... 59:-



**Länkrulle** med dubbelhjul av plast, som ger bättre bärighet och vridbarhet. Hjuldiam. 50 mm. Max belastning 30 kg.  
30-6813 med tapp ..... 14:-  
30-6816 lika ovan med broms ..... 16:-  
30-6814 med gängad tapp M10 ..... 14:-  
30-6817 lika ovan med broms ..... 16:-  
30-6815 med fästplatta 42x42 mm ..... 14:-  
30-6818 lika ovan med broms ..... 16:-



**Länkrulle** med dubbelhjul av plast, diam. 40 mm. Fästplatta 34x34 mm. Max belastning 25 kg. Levereras i förp. om 4st.  
30-6819 ..... 19:-



**Dubbelhjul** med låg bygghöjd och dubbla kulkranslager. Fästplatta 60x60 mm. Max belastning 75 kg. Diam. 50 mm. Höjd 73 mm.  
30-8020 ..... 39:-  
30-8021 Med broms ..... 49:-



**Möbelhjul** i massiv bok med polyuretanhjul. Fästplatta 60x60 mm. Max belastning 50 kg. DiamxBygghöjd i mm.  
Nr Pris  
30-8331 50x73 ..... 59:-  
30-8332 75x103 ..... 69:-  
30-8333 100x123 ..... 79:-



**Konstruera ditt eget hjul genom att kombinera nedanstående hjul och infästningar**  
**Levereras utan infästningar (se nedan)**

**Länkhjul** med termogummibana och bygel i kraftig plast. Diam. 80 mm. Höjd 110 mm. Max belastning 40 kg.  
Nr Färg Pris  
30-7991 Svart ..... 29:-  
30-7992 Svart med broms ..... 39:-  
30-7993 Aluminium ..... 29:-  
30-7994 Aluminium med broms ..... 39:-  
30-8007 Grå ..... 29:-  
30-8008 Grå med broms ..... 39:-

**Dubbelhjul** med termogummibana och bygel i kraftig plast. Diam. 75 mm. Höjd 87 mm. Max belastning 60 kg.  
30-7995 ..... 39:-  
30-7996 Med broms ..... 44:-



**Möbelhjul** av plast. Diam. 50 mm. Höjd 67 mm. Max belastning 40 kg.  
Nr Färg Pris  
30-8001 Blå ..... 16:-  
30-8004 Blå med broms ..... 18:-  
30-8306 Svart ..... 16:-  
30-8307 Svart med broms ..... 18:-  
30-8003 Transparent ..... 16:-  
30-8006 Transparent med broms ..... 18:-

**Infästningar** för ovanstående hjul.  
Nr Typ Pr 2 st.  
30-7997 Platta 42x42mm. 10:-  
30-7998 Tapp M8x15mm. 10:-  
30-7999 Tapp inkl.hylsa 10mm. 15:-



**Möbelhjul** av trä med fästplatta 40x40mm. Max belastning kg.  
Nr Diam. Max belastning  
30-8009 35mm 35kg 54:-  
30-8010 50mm 20kg 59:-  
30-8305 90mm 25kg 89:-



Länkhjul med förkromad bygel och hjulsida. Grå rund bana av polyeten. Lämplig för tebord, serveringsvagnar m.m. Max belastning 35 kg. Diam. 60 mm.  
31-2601 ..... 21:-



Ottomanrulle med nylonhjul. Max belastning 25 kg.  
Nr Diam. Pris  
21-768 40 mm. 10:-  
31-2602 30 mm. 9:-  
31-2603 15 mm. 8:-



Hobbyhjul med gummibana. Axelhål 8mm.  
Nr Diam. Pris  
30-8303 100 mm 15:-  
30-8304 140 mm 20:-



Stoppring av stål med stoppskruv. Axelhål i mm.  
Nr hål Pr par  
30-6353 3 35:-  
30-6354 4 36:-  
30-6355 5 37:-  
30-6356 6 38:-  
30-6357 8 39:-  
30-6358 10 41:-  
30-6359 12 42:-  
30-6360 15 43:-  
30-6361 18 46:-  
30-6362 20 47:-  
30-6363 25 52:-



Kilremskivor av lättmetall med stoppskruv. Passande kilrem A-profil (8x13x8). Axelhål 12 mm. Axelhålet kan tas upp till önskad storlek, se max (axelhål) i tabellen. Mått i mm.

Nr	Diam.	Max	Pr/st
30-5667	46	12	87:-
30-5668	51	12	95:-
30-5669	76	25	103:-
30-5670	98	28	136:-
30-5671	127	32	175:-
30-5672	148	32	197:-
30-5673	198	51	307:-
30-5674	253	51	411:-
30-5675	300	57	548:-



Kilremskivor av trappmodell med 3 eller 4 spår. Läses med stoppskruv. Max 12 mm. axelhål. I övrigt lika ovan.  
Nr Diam. mm. Pr/st  
30-5676 51x76x101 274:-  
30-5677 51x76x101x26 362:-

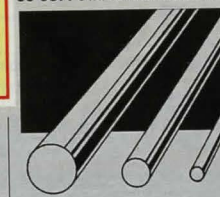

Axelstål SS 1914 Längd 50 cm.  
Nr Diam. Pris  
30-8441 3 mm 21:-  
30-8442 4 mm 27:-  
Axelstål, SS 2172. Längd ca. 50 cm.  
Nr Diam. Pris  
30-5637 8 mm. 28:-  
30-5638 10 mm. 36:-  
30-5639 12 mm. 39:-  
30-5640 15 mm. 52:-  
30-5641 18 mm. 69:-  
30-5642 20 mm. 82:-  
30-5643 25 mm. 109:-

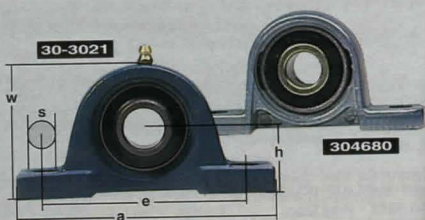

Lagerbock med aluminiumhus och gummitätat kullager. Mått i mm.

Nr	Axeldim.	h	a	e	s	w	Pr/st
30-4680	10	18,0	67	53	7	35	108:-
30-4681	12	19,0	71	56	7	38	114:-
30-4682	15	22,0	80	63	7	43	119:-
30-4684	20	28,0	100	80	10	55	127:-

Lagerbock med gjutjärnhus och gummitätat kullager. Mått i mm.

Nr	Storl.	Pris
30-3021-20	20	33,3 127 95 13 64 109:-
30-3021-25	25	36,5 140 105 13 71 114:-
30-3021-30	30	42,9 165 121 17 84 134:-
30-3021-35	35	47,6 167 127 17 93 154:-



Spårkullager. Dim = Axeldim x ytterdiam x bredd.  
ZZ = Plättätning på båda sidor.  
2RS = Gummitätning på båda sidor.

ZZ	MÅTT	2RS	Pris
Best.Nr.	Dim. mm.	Best.Nr.	
30-5893	34:- 3x10x4	30-5906	49:-
30-5894	29:- 4x13x5	30-5907	34:-
30-5895	29:- 5x16x5	30-5908	34:-
30-5896	29:- 6x19x6	30-5909	34:-
30-5897	29:- 8x22x7	30-5910	39:-
30-5898	29:- 10x30x9	30-5911	39:-
30-5899	29:- 12x32x10	30-5912	44:-
30-5900	34:- 15x35x11	30-5913	44:-
30-5901	34:- 17x40x12	30-5914	49:-
30-5902	39:- 20x47x14	30-5915	54:-
30-5903	49:- 25x52x15	30-5916	79:-
30-5904	64:- 30x62x16	30-5917	98:-
30-5905	79:- 35x72x17		

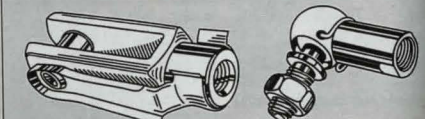

Gaffellänk med låsbult, förzinkad.  
Nr Pris  
20-4676 M5x20 26:-  
20-4677 M6x24 29:-  
20-4678 M8x32 35:-  
20-4679 M10x40 51:-

Vinkellänk med kultapp, förzinkad.  
Nr Pris  
20-5063 M 5 26:-  
20-4673 M 6 31:-  
20-4674 M 8 38:-  
20-4675 M10 48:-



Mjukt plastglas. Glasklar mjuk, seg vinyl för fönster på tätt, bätkaPELL, segel m.m. Kan sys eller svetsas.

Nr	Tjocklek	Format	Pris
34-4301	0,50 mm	1270 x 660 mm	198:-
34-4302	0,75 mm	1270 x 660 mm	269:-
34-4303	1,00 mm	1270 x 660 mm	329:-

Plexiglas är ett kristallklart akrylglas som kan sågas, borrar och gängas samt även böjas och formas vid låg värme.

Plattor, tjocklek i mm, storlek i cm.

Nr	Tjockl.	Storl.	Pris
34-1359	2,0	20x30	29:-
34-1360	3	20x30	39:-
34-1361	4	15x20	29:-
34-1363	8	15x20	49:-

Svarvämnen av mässing. Längd 50-150 mm. Diam. 14, 19, 25, 36 och 44 mm. Levereras i sats om ca. 4,5 kg.  
24-3953 ..... 98:-  
41-2187 ..... 359:-

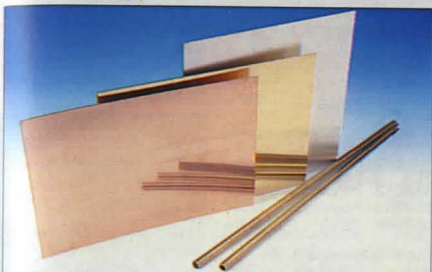

Kopparplåt halvhård.  
Nr Storl.(cm) Tjockl.(mm) Pris  
30-6339 30x40 0,2 52:-  
30-6340 30x40 0,3 69:-  
30-6341 25x40 0,5 109:-  
30-6342 25x40 1,0 179:-

Mässingplåt halvhård.  
Nr Storl.(cm) Tjockl.(mm) Pris  
30-6343 30x40 0,2 52:-  
30-6344 30x40 0,3 69:-  
30-6345 25x40 0,5 98:-  
30-6346 25x40 1,0 159:-  
30-6347 25x40 1,5 219:-

Aluminiumplåt halvhård.  
Nr Storl.(cm) Tjockl.(mm) Pris  
30-6348 25x40 0,5 35:-  
30-6349 25x40 1,0 47:-  
30-6350 25x40 1,5 64:-  
30-6351 25x40 2,0 77:-

Mässingstång, rund. Längd ca. 50 cm.  
Nr ytterdiam. Pr.st  
21-994-3 3 mm 18:-  
21-994-5 5 mm 32:-  
21-994-6 6 mm 37:-  
21-994-10 10 mm 79:-  
21-994-15 15 mm 124:-



Svarvämnen av mässing. Längd 50-150 mm. Diam. 14, 19, 25, 36 och 44 mm. Levereras i sats om ca. 4,5 kg.  
41-2187 ..... 359:-

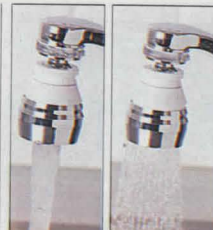

Duschmunstycke för montering på köksarmaturer med såväl invändig som utvärdig gänga.  
35-1542 ..... 35:-



Strålsamlare  
30-6641 M24x1 utv. 26:-  
30-6642 M22x1 inv. 26:-



Kombidusch med duschlang 100 cm och snabbfäste för kranpip.  
30-7618 ..... 37:-



Vattenfilter reducerar kraftigt kemiska tillsatser, giftiga ämnen, slam och fällningar. Lätt omställbar till vanligt flöde när man t.ex. diskar. Vid normal konsumtion bytes filtret var tredje månad. Lättmonterad, passar alla normala kranar.  
35-1540 ..... 198:-  
35-1541 Utbytesfilter 58:-



Bottenventil för tvättstall. R32 utv. Med bräddavlopp.  
30-6661 ..... 136:-



Sil för dusch, disk och tvätt.  
30-7368 Krom 17:-  
30-7369 Vit 16:-



Ventilkägla Anti-dropp för kran typ R 1/2"-M 26. Pr 2 st.  
30-7616 ..... 26:-



Golvbrunnssil Purus av vit plast. Reglerbara fästen för fast-låsning. Diam. 150 mm.  
30-8058 ..... 98:-



**Duschset-massage.** Duschhandtag med 2 olika stråltyper och silbricka i gummi som förhindrar kalkbeläggning. 150 cm slang, tvålköpp samt duschstång 65 cm. 1/2" anslutning.  
 30-7137 Vit ..... 269:- 30-7138 Krom ..... 319:-  
**Duschhandtag** som ovan. Lev. med vägghållare.  
 30-7139 Vit ..... 149:- 30-7140 Krom ..... 198:-



**Duschdraperi** B.180 x H. 200 cm.  
 Nr Kvalitet Pris  
 30-8092 Polyamide 219:-  
 30-7650 Polyamide 219:-  
 30-7649 PEVA 69:-  
**Duschdraperistång** rak.  
 Nr Mått cm. Pris  
 30-7645 70-120 69:-  
 30-7646 110-200 89:-  
**Draperiringar** 12/st förp.  
 30-7648 ..... 23:-  
**Duschdraperistång universal** med 3 möjliga varianter 90 x 170 cm, 90 x 90 cm eller 90 x 90 x 90 cm.  
 30-7647 ..... 159:-  
**Duschdraperistång** i kraftigt utförande. Levereras med takfäste och draperikrokar.  
 Nr Mått cm. Pris  
 30-8086 90x90 219:-  
 30-8087 90x170 298:-  
**Halkskydd** för badkar, duschkabiner m.m. Maskintvättbara. Lev. i förp. om 6 st.  
 Nr Motiv Pris  
 30-8088 Fisk 49:-  
 30-8089 Stjärna 49:-  
**Halkmatta** för badkar, duschkabiner m.m. Mått 74 x 34 cm.  
 30-7652 ..... 79:-



**Duschhandtag** med slang 150 cm. och vägghållare. 1/2" anslutning.  
 30-7622 ..... 98:-  
**Duschhandtag** med slang 150 cm. och vägghållare. 1/2" anslutning.  
 30-7623 ..... 129:-  
**Duschslang** med 1/2" anslutning. Längd 150 cm.  
 Nr Färg Material Pris  
 30-8093 Krom/transp. Metall 64:-  
 30-7619 Vit Plast 46:-  
 30-7141 Krom Metall 87:-



**Duschhandtag** med väggfäste. Silbricka i gummi som motverkar kalkbildning. 1/2" anslutning.  
 30-7617 ..... 89:-  
**Dusch/massage-handtag** med 3 stråltyper. Levereras med slang 150 cm och väggfäste. 1/2" anslutning.  
 30-7620 ..... 98:-

**Duschdraperi** B.180 x H. 200 cm.  
 Nr Kvalitet Pris  
 30-8092 Polyamide 219:-  
 30-7650 Polyamide 219:-  
 30-7649 PEVA 69:-

**Duschdraperistång** rak.  
 Nr Mått cm. Pris  
 30-7645 70-120 69:-  
 30-7646 110-200 89:-

**Draperiringar** 12/st förp.  
 30-7648 ..... 23:-

**Duschdraperistång universal** med 3 möjliga varianter 90 x 170 cm, 90 x 90 cm eller 90 x 90 x 90 cm.  
 30-7647 ..... 159:-

**Duschdraperistång** i kraftigt utförande. Levereras med takfäste och draperikrokar.  
 Nr Mått cm. Pris  
 30-8086 90x90 219:-  
 30-8087 90x170 298:-

**Badrumsmatta**  
 Nr Mått cm. Pris  
 30-8085 50x80 89:-  
 30-8090 60x100 198:-  
 30-8091 60x100 198:-

**Handdukstorkar**  
 se sid 186



**Duschhandtag** massage med 6 olika stråltyper och silbricka i gummi som förhindrar kalkbeläggning. Levereras med slang 150 cm och vägghållare.  
 30-8094 ..... 249:-



**Duschset Arrow**, med 1,5 m slang. Ett enkelt sätt att få duschmöjlighet vid tvättstället. Tryck in knappen vattnet kommer ur duschhandtaget, släpp knappen och vattnet kommer ur blandaren.  
 30-8415 ..... 289:-



**Engreppsblandare** disk. Svängbar pip längd 260 mm.  
 30-8367 ..... 998:-  
**Engreppsblandare** tvätt. Komplet med bottenventil (byggmått 35-50 mm).  
 30-8366 ..... 998:-



**Termostatblandare** dusch. 150 c/c. Med R 1/2" gänga för anslutning av duschslang. För väggmontering rekommenderas blandarfäste 35-1391.  
 30-5871 ..... 598:-  
**Blandarfäste** 150 c/c med R 1/2" röranslutning för utanpåliggande rördragnig.  
 35-1391 ..... 389:-  
**Engreppsblandare** disk. Svängbar pip längd 250 mm.  
 30-5868 ..... 498:-

**Duschhandtag** massage med 5 olika stråltyper. Greppvänligt handtag med mjukt gumminlägg. Levereras med slang 150 cm och vägghållare.  
 Nr Färg Pris  
 30-8410 Vit 249:-  
 30-8411 Krom 298:-

**WV-skolan** En lärorik film med praktiska råd och tips, hur du som konsument klarar av de vanligaste situationerna / problemen i bostaden. Videofilmen är på svenska. 103 min.  
 30-8413 ..... 89:-



**Engreppsblandare** Moratemp Tvätt, utan bottenventil.  
 35-1022 ..... 798:-

**Engreppsblandare** Moratemp high standard. Svängbar pip längd 223 mm.  
 30-6135 Med diskmaskinsavstängning (kallvatten) .. 1198:-  
 30-6136 Utan diskmaskinsavstängning ..... 898:-



**Kar och duschblandare** Moracera termostat. Med 1/2" duschanslutning.  
 30-7120 ..... 1298:-

**Duschblandare** Moracera termostat. Med 1/2" gänga för dusch.  
 30-7121 ..... 979:-



**Extra vattenuttag**, kompl. med ansl.nippel R 1/2".  
 35-1040 ..... 479:-

**Vattenutkastare.** Frostsäker. Inlopp: Klämringskoppl. 15. Utlopp: R 1/2". Max vägg-tjocklek 400 mm.  
 30-8386 ..... 398:-

**Ventilöverstycke** komplett. Dim. M20x1,5.  
 Nr Pris  
 30-8417 Kallvatten 84:-  
 30-8418 Varmvatten 84:-

**Emaljlack** vit. För reparation av emaljskador i badkar m.m.  
 30-7373 ..... 74:-

**Siliconpasta** för packningar, o-ringar, tätningar i pumpar, ventiler, armaturer m.m. Livsmedelsgodkänd. Temp. område -40°C till +200°C. 25 gram.  
 30-7640 ..... 58:-





Vid skarvning med klämringkopplingar skall stödhylsor monteras.

**Plastisolerade mjukglödgade kopparrör med mantel av vit cellpolyeten.** Bockas lätt för hand eller med enkla verktyg.  
 Nr Rör Ø Mantel Ø 5 m 25 m  
 49-389 10 mm 15 mm 198:- 849:-  
 49-390 12 mm 17 mm 239:- 998:-  
 49-391 15 mm 21 mm 298:- 1249:-

**Kopparrör, halvhårda, för vatten & värmeinstallationer.** Längd 2 m.  
 Nr Ytterdiam. Pris  
 30-7352 12 mm 74:-  
 30-7353 15 mm 84:-  
 30-7354 22 mm 119:-

**Kopparrör halvhårda, förkromade.** Längd 2000 mm.  
 30-6571 Diam. 12 mm. 109:-  
 30-6572 Diam. 15 mm. 124:-  
**Kopparrör mjukglödgade, förkromade. Enkla att böja.** Längd 1200 mm.  
 30-6573 Diam. 12 mm. 69:-  
 30-6574 Diam. 15 mm. 84:-



**Rörhållare vit för rör 15-22 mm.**  
 Nr Pr 2st  
 30-8056 Enkel 32:-  
 30-8057 Dubbel 38:-



**Kopparsvep.** 6 st/förp.  
 Nr Diam. Pris  
 30-7028 12 mm. 17:-  
 30-7029 15 mm. 17:-  
 30-7030 22 mm. 19:-  
**Bladskruv** 6x75 mm. För kopparsvep. Passande skruv M6x20mm. 6 st/förp.  
 30-7027 ..... 15:-

**Rörhållare förkromad, för rör 12-15 mm.**  
 30-6575 Enkel 34:-  
 30-6576 Dubbel 39:-

**VVS-skruv.** Högljansspole-rad rostfri skruv i material A2 med glidbehandlad spets. 10 st/förp.  
 31-3117 5,5x60 mm 32:-  
 31-3118 5,5x70 mm 34:-



**Täckbricka** 40 c/c. För rördiam. 10-18 mm.  
 30-7001 ..... 18:-



**Bockningsverktyg för kopparrör, mässning, aluminium och andra mjuka rör.** Graderad 0-180°.  
 Nr Rördiam. Pris  
 30-8186 12 mm. .... 124:-  
 30-8187 15 mm. .... 184:-



**Rörisolering av PUR-skum med ytskikt av PVC.** Förklitrad skarv för snabbt och enkelt montage. Max temp. +100° C.

**Rör längd 1 meter**  
 Nr Inv. Utv. Pris  
 30-6610 22mm 62mm 48:-  
 30-6611 28mm 68mm 49:-  
 30-6612 35mm 75mm 52:-

**Böj 90°**  
 Nr Inv. Utv. Pris  
 30-6613 22mm 62mm 32:-  
 30-6614 28mm 68mm 35:-  
 30-6615 35mm 75mm 41:-



**Rörisolering av polytenskum.** Längd 1 m. Temperaturområde -45 till +105°C.

**Isoleringsstöcklek** För rördiam. Pris  
 Nr 12 mm 15:-  
 15 mm 17:-  
 22 mm 21:-  
 28 mm 28:-  
 35 mm 30:-

**Tejp för sammanfogning av rörisolering.** Längd 20 m, bredd 25 mm.  
 30-8414 ..... 39:-

**Clips för enkel förslutning av rörisolering.** 10 st/förp.  
 30-8416 ..... 15:-



**Packningsatts för slangkopplingar m.m.** Sats med 4 st.  
 Nr Dim. Pris  
 30-7371 1/2" 15:-  
 30-7372 3/4" 15:-

**Glödgdade kopparrör, s.k. oljerör, 7,6 m långa i kartong.** Godstjocklek 0,80 mm.  
 Nr Rördiam. Pr st  
 49-63 3/16" 129:-  
 49-64 1/4" 164:-  
 49-65 5/16" 198:-  
 49-66 3/8" 229:-



**Slipnylonark för metall m.m.** Ark 152 x 229 mm.  
 30-8053 ..... 25:-

**Tejp för skarvar.** 25mm x 20 m. Manschett för rörändar. 18mm x 5m.  
 30-6616 ..... 26:-  
 30-6617 ..... 83:-



**Avloppsrör & delar med gummitätning för enkel montering.** Rördiam. 32 mm.  
 30-7383 Rör 1m. 31:-  
 30-7384 Rörklämma 16:-  
 30-7385 Skarvmuff 40:-  
 30-7386 Böj 90° 45:-  
 30-7387 Böj 45° 49:-  
 30-7388 T-rör 57:-  
 30-7389 Spillmuff 54:-  
 30-7390 Tvättm.ansl. 94:-



**Kemtoalett Campa Potti XG.** En bekväm toalettösnings för fritidsstugor, husvagnar, båtar m.m. Handpump till spolvattentanken. Avfallstank 21 liter, ca. 60 spolningar. Mått 41 (=normal sthöjd) x 38 x 42 cm.  
 30-6290 ..... 949:-



**Vattenlässets för tvättstall.** R32 inv. 40mm utv.  
 30-6686 ..... 79:-

**Saneringsvätska Campa Green 2 lit.** Miljövänlig. (måste alltid användas).  
 30-7627 ..... 134:-  
**Spolvattentillsats Campa Rinse 2 lit.** Miljövänlig. Till-sättes i spolvattentanken.  
 30-7628 ..... 114:-  
**Toalettapparp Aqua Soft.** Ett specialpapper som snabbt bryts ner i avfallstanken. 4 rullar/förp.  
 30-6293 ..... 49:-



**Godkänd för fasta installationer**

**Anslutningsslang PEX** med inv. gängad mutter. Max tryck 10 Bar. Max temp. 100°C.  
 30-7355 ..... 73:-

**Anslutning Rak/Rak**  
 Nr Gänga/Längd Pris  
 30-7881 R15xR15/1,2m 93:-  
 30-7882 R15xR15/2,0m 118:-  
**Anslutning Rak/Vinkel**  
 Nr Gänga/Längd Pris  
 30-7883 R15xR15/1,2m 98:-  
 30-7884 R15xR20/1,2m 109:-  
 30-7885 R15xR15/2,0m 129:-  
 30-7886 R15xR20/2,0m 129:-



**Avlopps-slangats, för tvättmaskiner och diskmaskiner.** Längd 2,5 m. Anslutningsdiam. 19-22 mm.  
 49-322 ..... 79:-

**Rörgångors dimensioner och diametrar.**

Dim	Dim tum	Utv. Ø ca	Dim	Dim tum	Utv. Ø ca
R6	1/8	10 mm	R20	3/4	27 mm
R8	1/4	14 mm	R25	1	34 mm
R10	3/8	17 mm	R32	1 1/4	42 mm
R15	1/2	21 mm	R40	1 1/2	48 mm

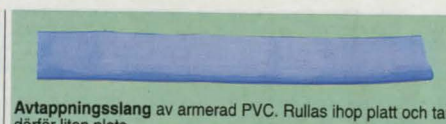

**Avtappningsslang av armerad PVC.** Rullas ihop platt och tar därför liten plats.  
 Nr Diam Arb. tryck Pr 5 m Pr 25 m  
 49-415 25 mm 7 bar 129:- 498:-  
 49-416 32 mm 7 bar 132:- 524:-  
 49-417 40 mm 5 bar 137:- 539:-  
 49-425 50 mm 4 bar 149:- 569:-

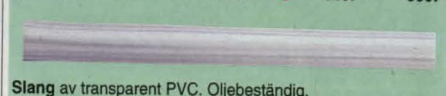

**Slang av transparent PVC. Oljebeständig.**  
 Nr Innv. diam Pr 5 m. Pr 10 m.  
 49-406 3 mm 15:- 26:-  
 49-407 4 mm 17:- 29:-  
 49-408 5 mm 22:- 37:-  
 49-409 6 mm 24:- 41:-  
 49-410 7 mm 36:- 62:-  
 49-411 8 mm 41:- 69:-  
 49-412 10 mm 62:- 109:-  
 49-413 12 mm 77:- 132:-



**Tryckslang för luft och vatten av PVC med kryssarmerad polyesterfiber.** Resistent mot olja. Säkerhetsfaktor min 3:1.  
 Nr Inv. diam. Max tryck Pr 5 m. Pr 10 m.  
 49-401 8 mm 20 bar 53:- 89:-  
 49-402 10 mm 18 bar 59:- 102:-  
 49-403 12,5 mm 13 bar 69:- 122:-  
 49-404 19 mm 11 bar 113:- 214:-  
 49-405 25 mm 7 bar 174:- 319:-

**Slangklämmor av galvaniserat bandstål.** Diam i mm. Förpackning om 10 st.  
 Nr Diam. mm Pris  
 25-661 8-14 41:-  
 25-662 13-20 41:-  
 25-660 19-28 49:-  
 25-664 26-38 51:-  
 25-665 38-50 57:-



**Slangklämsband.** Kan enkelt kapas till önskad mått på slangklämma. Längd 5 m. med 8 st lås.  
 30-7639 ..... 86:-

**Miniklämmor, 4 st/fp.**  
 Nr Diam. mm Pris  
 25-1254 8-14 14:-  
 25-1255 13-20 14:-  
 25-1256 19-28 16:-  
 25-1257 26-38 17:-  
 25-1258 38-50 18:-



**Slangklämsortiment.** Diam. 8-28 mm, totalt 15 st.  
 30-7391 ..... 54:-

**Slangklämmor av rostfritt syrafast stål.** Förpackning om 2 st  
 Nr Diam. mm Pris  
 30-7036 8-14 28:-  
 30-7037 13-20 28:-  
 30-7038 19-28 29:-  
 30-7039 26-38 30:-  
 30-7040 38-50 33:-



**Pumpautomat** med pump av kraftig plast för tystare gång och 25 l tank av hydrospresstyp (ger ingen rostutfallning som är ett problem i t.ex. fritidshus där pumpen under perioder inte arbetar). Försedd med tryckströmbrytare, förinställd på 1,4 - 2,8 Bar och manometer. Max tryck 4,7 Bar. Max kapacitet 38 l/min. Max. sughöjd 7 m. Max uppföringshöjd 44 m. Anslutning utv. R32. Storlek 51 x 27 x 51 cm. Vikt 14 kg. Motor 230 V/800 W. Levereras med nippel till utv. R25 samt 2 anslutningar för 25 mm slang.

**30-8017** ..... 1298:-  
**Pumpautomat** med rostfritt pumphus. Max kapacitet 47 l/min. Anslutning inv. R25. Motor 230 V/1100 W. Vikt 17 kg. I övrigt lika 30-8017. Nippel och omvandling medföljer ej.

**30-8016** ..... 1598:-  
**Trädgårdspump** självsugande, för trädgårdsbvattning, lånsprungning mm. Max tryck 4,7 Bar. Max uppföringshöjd 44 m. Max kapacitet 38 l/min. Max sughöjd 7 m. Motor 230 V/800 W. Storlek 35 x 21 x 26 cm. Vikt 6 kg. Levereras med 1,8 m nätsladd och anslutning för 25 mm slang.

**30-8015** ..... 898:-

**Pump Partner Aqua 45.** Lättskött bensindriven vattenpump. Max kapacitet 9000 l/tim. Tryckhöjd max 60 m, sughöjd max 7 m. Motor 40 cm. Effekt 1,7 kW (2,3 hk). Levereras med 4 m sugslang med sil och anslutning för 25 mm slang. Vikt 5 kg.  
**30-7937** ..... 2298:-



**Sugslang** av PVC. Ø 40 mm.  
**44-3085** 7 m ..... 298:-



**Ej lämplig till pumpautomater**



**Sugslang 1".** Levereras med "fritt roterande" 1" in/utv gängad anslutning samt bottenventil med sil.  
**44-3042** 7 m ..... 198:-

**Polyetenslang PEM PN 10.** Lämplig som kallvattenledning ovan/under mark, kan även användas som sugslang. Max tryck 10 Bar.  
 Nr Dim Längd Pris  
**30-6594** 25 mm 25 m 219:-  
**30-6595** 25 mm 50 m 384:-  
**30-8050** 32 mm 10 m 119:-  
**30-6596** 32 mm 25 m 298:-  
**30-6597** 32 mm 50 m 539:-



**Filterhus** för 10" filterpatroner. Ansl.gång 1" inv. Max tryck 8 Bar.  
**30-6630** ..... 179:-

**Tillbehör till 30-6630**  
**30-6687** Nyckel 29:-  
**30-6688** Vagnhållare 48:-  
**Filterpatroner**  
**30-6631** Nylon 60 micr. 79:-  
**30-6632** Bomull 20 micr. 36:-  
**30-6633** Kol 96:-

**Bottenventil** med backventil. Nr Inv.ansl. Pris  
**30-8396** R25 78:-  
**30-8397** R32 98:-



**Koppling rak till gäng.**  
 Nr Dim Pris  
**30-6607** 25xR20 inv. 36:-  
**30-6604** 25xR25 utv. 32:-  
**30-6650** 25xR25 inv. 33:-  
**30-6605** 32xR25 utv. 42:-  
**30-6608** 32xR25 inv. 41:-  
**30-6606** 32xR32 utv. 46:-  
**30-6651** 32xR32 inv. 58:-

**Vinkelkoppling**  
 Nr Dim Pris  
**30-6600** 25 mm 53:-  
**30-6601** 32 mm 63:-  
**30-8210** 25xR25 inv. 46:-  
**30-8211** 32xR32 inv. 57:-

**T-Koppling**  
 Nr Dim Pris  
**30-6602** 25 mm 74:-  
**30-6603** 32 mm 98:-

**Skarvkoppling**  
 Nr Dim Pris  
**30-6598** 25 mm 50:-  
**30-6599** 32 mm 66:-



**T-koppling**  
 Nr Dim Pris  
**30-7656** 25xR25inv. 198:-  
**30-7657** 32xR32inv. 269:-

**Bussning**  
 Nr Dim. Pris  
**30-7659** R25xR15inv. 29:-  
**30-7658** R32xR15inv. 54:-

**Snabbkopplingsnippel**  
 Hoze-lock med 1" invändig gäng.  
**31-2942** ..... 24:-



**KEW TECHNOLOGY**

**Högtryckstvätt ALTO/KEW.** Kraftfulla tvättar för de flesta rengöringsuppgifter, med start/stopp automatik. Platsbesparande design med flera integrerade förvaringsplatser. Arbetstryck 100 bar, vattennmängd 360-530 l/tim, effekt 1,6 kW. Levereras med 6 m tryckslang, ställbar lans samt skummutrustning. Vikt 6 kg.  
**30-7932** ..... 1345:-

**Högtryckstvätt Force 5550 X-tra.** Arbetstryck 120 bar. Vattennmängd 400-460 l/tim. Effekt 1,9 kW. Slanglängd 12 m. Vikt 14 kg.  
**30-7504** ..... 2695:-

**Högtryckstvätt Dynamic 7650 X-tra.** Arbetstryck 140 bar. Vattennmängd 420-660 l/tim. Effekt 2,1 kW. Inbyggd slangrulle med 10 m Superflex slang och roterbar snabbkoppling mot lans. Vikt 20 kg.  
**30-7931** ..... 3895:-

**Högtryckstvätt KEW/ALTO ACTIVE 2000.** En tvätt för mindre rengöringsuppgifter med start/stopp automatik. Platsbesparande design med flera integrerade förvaringsplatser. Arbetstryck 100 bar, vattennmängd 360-530 l/tim, effekt 1,6 kW. Levereras med 6 m tryckslang, ställbar lans samt skummutrustning. Vikt 6 kg.  
**30-7932** ..... 1345:-



**Rengöringsmedel speciellt anpassat för HT-tvättar.** Volym 2,5 l  
**30-7509** Moss/Alg tvätt för trä och sten t.ex. altaner o plattor. 145:-  
**30-7510** Plasttvätt för t.ex. möbler o båtar. 145:-  
**30-7511** Bilshampo med vax för t.ex. bilen o husvagnen. 145:-

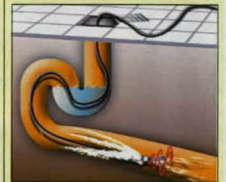

**Avlopps- & rörenare 15 m** tryckslang med specialmunstycke för effektiv rengöring av igensatta avlopp m.m.  
**30-7626** ..... 949:-

**Dränkbara pumpar med nivåbrytare för länsprungning m.m. Ej lämpliga för avloppsvatten och saltvatten. Levereras med 10 m gummikabel, anslutning R32 samt 90° nippel för 25 mm. slang (30-8011) och 32 mm. slang övriga.**



**Bilvårdsset ALTO CLICK & CLEAN.** För skonsam och effektiv rengöring. Innehåller fordonsborste, speciellt anpassat fordons- och underhålls-munstycke med C&C snabbkoppling. Dessutom ingår bilvårdsmedel med vax, avfettnings, fälgrengöring och spraypumpar.  
**30-7506** ..... 559:-

**Dränkbar pump SPA300R.** Pumphus av armerad plast. Pumpkapacitet vid 1 m tryckhöjd 129 l/min. Motor 230 V/260 W. Storlek 145 x 285 mm.  
**30-8011** ..... 598:-

**Dränkbar pump SPA700.** Keramisk axeltätning. Pumphus av armerad plast. Pumpkapacitet vid 2 m tryckhöjd 250 l/min, vid 4 m 200 l/min. Motor 230 V/760 W. Storlek 152 x 311 mm.  
**30-8012** ..... 898:-

**Dränkbar pump AX900.** Keramisk axeltätning. Pumphus och impeller av rostfritt stål. Pumpkapacitet vid 2 m tryckhöjd 265 l/min, vid 4 m 220 l/min. Vattenkyld motor 230 V/960 W. Storlek 160 x 325 mm.  
**30-8014** ..... 1498:-

**Anslutning inv. R40 med 90° nippel för 40 mm slang.**



**Dränkbar pump SG1200.** Pumphus av gjutjärn. Impeller av rostfritt stål. Motoraxel av rostfritt stål med keramisk tätning. Pumpkapacitet vid 2 m tryckhöjd 275 l/min, vid 4 m 210 l/min. Vattenkyld motor 230 V/1200 W. Storlek 160 x 360 mm. Levereras med 10 m gummikabel. Ej lämplig för saltvatten.  
**30-8013** ..... 1598:-

Nyhet



**Vattenpump** självsugande med gummi impeller. Axel 8x35 mm. Kapacitet 50 l/min vid 3000 v/min, max tryck 3 bar. Självsugande vid max. 40 cm höjd från vatten. Mått 72x99x65 mm. Levereras med 3/4" gängade anslutningsnipplor samt snabbkopplingar för 1/2" slang. 30-8356 ..... 89:-



**Fatpump** av polypropylenplast. Avsedd för bensin, diesel, alkohol, motorolja och vatten. Kapacitet ca. 20 l/min. 30-6995 ..... 279:-



**Universalpump**, självsugande med gummi impeller. Axel 8 x 30 mm. Anslutning utv. R20. Sughöjd ca 3 m. Kapacitet max 50 l/min vid 2800 v/min. Storlek 7,5 x 11,5 x 10 cm. Passar de flesta bormaskiner. 34-604 ..... 179:-



**Fatpump** av glasfiberförstärkt polypropylenplast. Avsedd för bensin, diesel, alkohol, motorolja och vatten. Kapacitet ca. 20 minuter. 25 mm slanganslutning. 40-4955 ..... 498:-

12 volt



**Länsump**, Dränkbar. Kapacitet ca 6000 l/tim. Max tryckhöjd 3m. Drivspänning 12V/10A likström. Storlek 18x15cm. Anslutning för 1"-slang. 34-4756 ..... 595:-

**Länsump**, lämpad för båtar m.m. Sänkbar. Kapacitet 3500 l/tim. Tryckhöjd max 2,5 m. Strömförbrukning 12 V/8 A likström. Storlek 16x12 cm. Vikt 1,1 kg. Anslutning för 1"-slang. 35-13 ..... 350:-

**Dränkbar pump** för t.ex. husvagnar. Kapacitet 7,5 l/min. Max tryckhöjd 3 m. Avsedd för 12V/1,7A likspänning. Mått 50x90 mm. 10 mm slanganslutning. 35-73 ..... 125:-

**Länsump** med nivåvakt. 23 l/min. Monterad på rostfri platta. Pumpens höjd 90 mm, totallängd 235 mm. Slangdiameter 19 mm. 35-1361 ..... 575:-

**Nivåvakt** 6-24 Volt (kvicksilverfri). Max belastning vid 12 VDC. 15 A. Storlek 55x105 mm. 25-1362 ..... 240:-



**Pump** av plast. Arbetar efter hävertprincipen och kan användas för alla lättflytande vätskor. Längd 49 cm. Nr 34-161 Pr st 10 st 22:- 190:-

**Pump** av plast. Kapacitet 26 l/min. Med standard fatgång 58 mm och 85 cm långt sugrör. 120 cm långt böjligt utloppsrör. Kan även tjänstgöra som sughävert. Tål bensin, oljor, thinner och svaga syror. 45-15 ..... 175:-

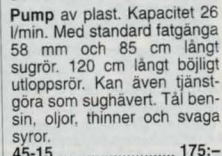

**Oljelänsump** för bilen, båten och andra motorer. Klarar oljebudet utan att öppna bottenpluggen. 35-1166 ..... 195:-



**Nivåvakt** för vertikal montering. Med tungelementrelä för 120 VAC/1A (100 VDC). Flötören kan användas för omvänd funktion slutning/ brytning. Monteras i 16 mm hål, montageklupp 56 mm. 22-3391 ..... 195:-



**Duschset 12 Volt**. Innehåller: Pump 12V 1,5 Amp. 2 meter slang till duschandtaget. Hållare med kraftig sugpropp för festsättning av duschandtaget på ex.vis husvagnsvägg. Lev. med 3 meter kabel försedd med strömbrytare och propp för cigg. uttag. Kapacitet: 2 liter /min. 34-757 ..... 220:-



**Pump**, helt av plast med handpumpblåsa och 2 m lång slangslang. Nr 34-308 Pr st 10 st 19:- 140:-



**Stopp- och oljefixaren** är ett nytt verktyg som lämpar sig till många saker, bl.a. rensning av vattenlås i handfat och diskbänkar, byte av olja i t.ex. gräsklippare, snackväxlar m.m. Verktöget är tillverkat i miljövänlig plast som tål upp till 80°C. Volym 3 dl. Levereras med två munstycken 6 och 8 mm. 34-3814 ..... 98:-



**Avdragare för Shimano vevlagerkasset**, med styrpinne, fäste inv. 1/2" fyr-kant och 24 mm sex-kant. Diam. 32 mm. 30-7452 ..... 89:-

**Avdragare för Shimano flerdelade frigångskransar**. Nr typ diam pris 30-5661 äldre modell 20 mm ..... 43:- 30-5662 nyare modell 23 mm ..... 48:- 30-8137 HG med styrpinne 23 mm ..... 79:-



**Stativ för reparation av cyklar** med fastsättningsklämma för cykeln som kan vridas 360°. Låda för verktyg/reservdelar. Ställbar höjd 105-160 cm. Max belastning 18 kg. 30-7522 ..... 498:-



**Stiftnyckel** för demontering av bl.a. vevlager. Utbytbara stift diam. 2,8 mm. Ställbart stiftavstånd 11-55 mm. Längd 155 mm. 30-5657 ..... 56:-

**Konnycklar**, två st för 13, 14, 15 och 16 mm. Längd 120 mm. 30-5659 ..... 29:-

**Avdragare för pedalvev**. 30-7451 ..... 69:-

**Kuggkrans-/Hak-nyckel**. Kombinationsnyckel för demontering av kuggkrans (frigångskrans)/vevlager mm. U-nyckel 15/16 mm. Totallängd 22 cm. Längd kedja 22 cm. 30-8136 ..... 69:-

**Styrlagernyckel** 36/40 och 30/32 mm. Längd 28 cm. 30-5743 ..... 69:-

**Kedjebrytare** för demontering/montering av stift i cykelkedjor. Justerbar för olika kedjetyper. 30-5664 ..... 59:-

**Avdragare för Shimano vevlagerkasset**, med styrpinne, fäste inv. 1/2" fyr-kant och 24 mm sex-kant. Diam. 32 mm. 30-7452 ..... 89:-

**Avdragare för Shimano flerdelade frigångskransar**. Nr typ diam pris 30-5661 äldre modell 20 mm ..... 43:- 30-5662 nyare modell 23 mm ..... 48:- 30-8137 HG med styrpinne 23 mm ..... 79:-

**Avdragare för Shimano flerdelade frigångskransar**. Nr typ diam pris 30-5661 äldre modell 20 mm ..... 43:- 30-5662 nyare modell 23 mm ..... 48:- 30-8137 HG med styrpinne 23 mm ..... 79:-

**Avdragare för Shimano flerdelade frigångskransar**. Nr typ diam pris 30-5661 äldre modell 20 mm ..... 43:- 30-5662 nyare modell 23 mm ..... 48:- 30-8137 HG med styrpinne 23 mm ..... 79:-



**Cykelverktygssats** Multiverktyg med 6-kantnycklar 2, 2,5, 3, 4, 5, 6 mm, Phillips/spårmejsel, U-nycklar 8, 10, 15 mm, hylsor 8, 9 och 10 mm samt ekernyckel. Längd hopfäld 90 mm. Levereras i tygfodral med bälfäste, 2 däcksavtagare och reparationsnippel (ej vulkösning). 30-8138 ..... 98:-

**Cykelverktygssats med pump**. Pumpen försedd med vändbar nippel för de flesta ventiler. Levereras i väska med kardborrefäster för cykelram, i övrigt lika ovanstående. 30-8243 ..... 139:-



**Cykelverktygssats** innehåller verktyg som klarar de flesta förekommande reparationer och underhåll av cyklar. Levereras i förvaringslåda av plast som innehåller förutom standard verktyg de flesta förekommande specialverktyg såsom avdragare, nycklar, kedjebrytare, däcksavtagare m.m. 30-7440 ..... 498:-

**Cykelverktygssats** 3 st däcksavtagare, ekernyckel, 3 st sexkantnycklar 4, 5 och 6 mm, 2 st konnycklar 13-16 mm, en universalnyckel 6-15 mm, kedjebrytare samt kombinerad spårmejsel. Förpackad i väska. 30-7834 ..... 119:-



**Däckavtagare** av armerad konstfibrer. Sats om tre st. 30-5663 ..... 24:-

**Ekernyckel**, 6 olika dim. 20-2630 ..... 19:-



Cykeldäck mm-måtten anger bredd och innerdiameter.

Nr	Tum	mm	Pris
45-1367	12x1/2x21/4	62-203	44:-
45-1593	16x1,75	47-305	59:-
45-1083	20x1,75	47-406 BMX	59:-
45-1084	20x2,125	47-406 BMX	59:-
45-1117	24x1,75	47-507 MTB	59:-
34-3	24x13/8	37-540	59:-
45-1365	26x13/8x11/2	37-584	59:-
45-1312	26x11/2	40-584 standard	59:-
45-1594	26x15/8x11/2	44-584 standard	59:-
45-1115	26x1,75	47-559 MTB	59:-
45-1366	26x1,95	50-559 MTB	59:-
45-1116	26x2	54/57-559 MTB	59:-
45-1079	27x1x11/4	32-630	59:-
45-1080	27x11/2	40-609	59:-
45-1077	28x15/8x11/4	32-622	59:-
45-1076	28x13/8x15/8	37-622	59:-
45-1075	28x15/8x11/2	44-635	59:-
45-1595	28x1,75	47-622	59:-
34-472	26x2x11/2	54-584 "Krondeck"	59:-

Cykelslang

Nr	Passar till	Pris
35-1374	12" däck	29:-
35-1565	16" däck	29:-
35-1092	20" däck	29:-
35-1119	24" däck	29:-
35-1373	26" standarddäck	29:-
35-1118	26" MTB-däck	29:-
35-1091	27"-28" däck	29:-
34-473	26" Krondeck	29:-

Fälgband. Ange önskad storlek vid beställning: 12"-16"-20"-24"-26" eller 28".

34-742 ..... 14:-



**Cykeldäck MTB 26x1,95** Kevlardeck. Extremt slitstarkt och motståndskraftigt mot punktering.

34-455 ..... 175:-



**Punkteringspray.** Tätar och pumpar ett cykeldäck på några sek. Innehåller 150 ml.

34-289 ..... 34:-

**Reparationsatts** innehållande 1 tub vulklösning, 7 självvulkande lappar, 1 slippapper samt 2 ventilgummi.

34-312 ..... 24:-

**Kjedje-spray 200 ml.** Hellsyntetisk och extremt vidhäftande.

34-1547 ..... 49:-

**Reparationsatts.** Innehåller: 2st däckavtagare, vulklösning, slippåt samt 6st självvulkande lappar.

34-313 ..... 29:-

**Universal cykelolja.** 200 ml sprayburk.

35-1297 ..... 39:-



**Nyhet**

**Cykelpump** av aluminium och plast. Försedd med unik, dubbelventil med klämlåsning, som passar alla på marknaden förekommande cykelventiler, tryckmätare för exakt ringtryck. Höjd: 59cm.

34-445 ..... 179:-

**Cykelpump** av aluminium och plast. Försedd med tryckmätare för exakt ringtryck. Nippel för både bil och cykelventil. Höjd: 70 cm.

34-1386 ..... 129:-



**Fotpump** med en cylinder av metall. Pumpcylinder 50x100 mm. Med tryckmätare och backventil.

35-67 ..... 69:-



**Cykelpump** Tysk kvalitetspump i plåt. Längd 41cm.

34-24 ..... 44:-

**Cykelpump** med vändbar nippel för alla ventiler. Fästes på cykeln genom att klämma fast den mellan trampvevhuset och ramen under sadeln. Finns i två längder.

34-446 Zefal 2 med klämfästmått: 39-45 cm ..... 42:-

34-447 Zefal 3 med klämfästmått: 45-51 cm ..... 42:-

**Cykelpump Zefal TX mini,** med klämlåsning avsedd för alla tre på marknaden förekommande ventiler. Pum pen är försedd med låsbart T-hantag för optimal pumpning. Lev. med fäste för monterning under flaskhållaren. Längd: 27cm.

34-444 ..... 89:-

**Pumpnippel** för bil och cykelventil. Kraftig modell med adapter i mässing för cykelventil.

34-5019 ..... 49:-

**Nippelset,** 5 st niplar för pumpning av fotbollar, luftmatrasser, bil, cykel och racerventiler m.m.

34-53 ..... 29:-

**Blixventil.** Ventilinsats som passar cykelventiler. Lättare pumpning. Absolut tätning. 2 st per förp. Inkl. muttrar.

Nr Pr förp. 5 förp.

25-264 ..... 14:- 49:-



**Handbromskabel.** Universal, 2m. Passar både bak och fram, klipp av i önskad längd. Komplet med wire, bowdenkabel och niplar.

35-1670 ..... 24:-

**Växelkabel.** Universal.

35-1671 ..... 24:-



**Växelwire.** Universal 2200 mm lång, försedd med 2 niplar. Klipp av i önskad längd.

35-1668 ..... 14:-

**Bromswire.** Universal 2250 mm lång.

35-1669 ..... 14:-

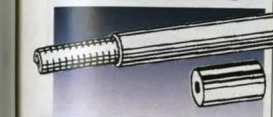

**Bowdenkabel,** yterspiral för ställlina. Extra böjlig. Överklädd i svart eller aluminiumgrå färg.

34-4824 ..... 39:-

**Kedja för standardcykel.** 1/2" x 1/8". 114 länk.

34-4842 ..... 39:-

**Kedjelås.** standard. 2-pack.

34-4845 ..... 9:-

**Kedjelås.** 1/2" x 3/32". För MTB, 18-24 växlar. Monteras utan verktyg.

34-4761 ..... 16:-

**Kedja för MTB/ATB svart/silver.** Passar 7-8 delade kransar. 21-24 växlar. För DEORE XT.

34-4844 ..... 129:-

**Kedja för MTB/ATB svart.** Passar 6-7 delade kransar. 18-21 växlar för ACERA X.

34-4843 ..... 69:-



**V-Bromssats ProMax.** Komplet sats för fram och bak inkl. bromshantag.

34-2518 ..... 329:-



**Bromsklossar,** sats om 4 st för M-system. Passar de flesta Shimano bromsar.

34-4757 ..... 39:-



**Bromsklossar för V-broms.** Sats om 2 st.

34-1387 ..... 69:-



**Bakväxel Shimano 7SIS.** Passar 7-delade kransar. Lev. med fästögla.

34-1637 ..... 169:-

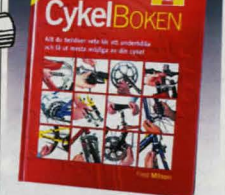

**Cykelboken.** 168 sidor med tydliga bilder och beskrivande text. Ger råd och tips till reparationer, underhåll samt säkerhetsdetaljer av alla moderna cyklar inkl. city och mountainbikes. Boken behandlar bl.a. bromsar, kedja, växel, vevparti, styre, hjul, gaffel, ram m.m.

34-4863 ..... 143:-



**Klickomkastare,** Original Triplex 3-växl.

34-63 ..... 98:-



**Växelhandtag Grip Shift** för 7-delat växelsystem (21 växlar). Levereras med vänster och högerreglage samt wire.

34-2067 ..... 219:-



**Bakväxel Shimano 7SIS.** Passar 7-delade kransar. Lev. med fästögla.

34-1637 ..... 169:-



**Bakväxel Falcon MTB.** Passar 6-8 delade kransar. Min/max: 11-36 tänder. Lev. med fästögla.

34-603 ..... 179:-



**Reparationsatts** universal för bakväxel, innehållande 2 st trullrisor, gavelbrickor för 5, 5,5 eller 6 mm skruv samt lager.

34-941 ..... 39:-







**Cykelsadel**  
Racing/MTB/CTB. En smal men komfortabel sadel med överdrag i konstläder. Levereras utan fäste för mittstolpe. 34-1337 ..... 169:-

**Cykelsadel** med håll mitt i sadeln för ökad komfort. Lev. utan fäste för sadelstolpe. 34-1385 ..... 149:-

**Cykelsadel.** Bred med spiralfjäder. Klädd i konstläder. Levereras med fäste för mittstolpe. 34-4834 ..... 59:-



**Sadelöverdrag** tillverkat i nylon och konstläder. Skumgummi-stopppning. Blandade färger. 34-4819 ..... 38:-

**Sadelöverdrag** med stopppning i "GEL" vilket gör sadeln speciellt mjuk och formbar. Mycket lämplig även för er som utövar "Spinning". Tillverkat i starkt tyg med dragsko för bästa passform på alla typer av sadlar. 34-4829 ..... 89:-

**Sadeltäcke** av fårskinn. 34-5172 ..... 55:-



**Cykeldator Sigma.** Tysk kvalitetsdator. Finns i två utföranden, med följande funktioner: Hastighet (1). Trippmätare (2). Totalsträcka (3). Klocka (4). Tid vid cykeltur, auto.start/stopp (5). Max-hastighet (6). Genomsnittshastighet (7). 34-328 Sigma 300 Automatisk ändring av funkt. i display. 34-329 Sigma 700 Manuell ändring av funkt. i disp. Batteri: 1 st SR44 (medföljer). 34-328 Sigma 300 (1+2+3) ..... 109:-  
34-329 Sigma 700 (1+2+3+4+5+6+7) ..... 149:-



**Cykellås BUMPER** Wiremodell med hållare för rammontering. Wirelängd: 185 cm. 34-504 ..... 69:-



**Kabellås, extra kraftigt** för MC, moped m.m. Längd: 1,3 meter. 35-1674 ..... 119:-



**Cykellås Basta Click Plus LB/Universal.** En speciell utgåva av det välkända Click-låset från Basta. Samma nyckel till båda låsen. Spirallåset är 180cm långt och när lätt runt ett träd eller pelare. Två lås för dubbelt fäste, ger ökad säkerhet. Godkänt av försäkringsbolag i Sverige, Norge och Finland. 34-1891 ..... 389:-



**Bygellås BUMPER.** Med hållare för rammontering. Mått: 180x245 mm. SSF-Godkänt. 34-320 ..... 139:-



**Kabellås.** Längd: 60 cm. 34-4836 ..... 19:-



**Wirelås.** Längd: 180 cm. 34-4837 ..... 39:-



**Pedaler** i aluminium med reflexer. 9/16 gänga för MTB. Lev. parvis. 34-1748 ..... 79:-

**Pedaler Union 1/2".** Klassisk modell m. reflexer. Lev. parvis. 34-54 ..... 69:-



**Framskärm** för fjädergaffel. Levereras komplett med fästetaljer. 34-1646 ..... 55:-  
**Bakskärm av plast.** Med universalfäste för sadelstolpen. 34-1336 ..... 59:-



**Flask/burkhållare.** Universalmodell tillverkad i stark glasfiberlyon. Snabbfäste med klämma för diam. 19-36mm. Flask/burkdiam. 73,5-80 mm. 34-1644 ..... 69:-



**Cykelborste** för rengöring av nav, kedjor och dyl. Längd 31 cm. 25-34 Stålborst ..... 14:-  
25-37 Tagel ..... 14:-



**Stödhjul för barncyklar.** Ställbara för 12"-20" cykelhjul. Komplet sats inkl. monteringsanvisning. Lev. parvis. 34-1606 ..... 89:-



**Sidostöd** för MTB/ATB i aluminium. Justerbart mellan 24-28" cyklar. Svartlackerat. 34-4825 ..... 119:-



**Signalhorn** av förkromad plåt, längd: 18 cm. 34-610 ..... 49:50



**Ringklocka.** 34-2519 ..... 29:-



**Cykelstöd** av sidotyp, justerbart för 20" - 28" cyklar. För montering vid baggaffelns infästning vid trampnavet. 34-62 ..... 69:-



**Kedjeskydd Universal MTB.** Passar de flesta cyklar genom sin flexibla fastsättning. 34-1400 ..... 59:-



**Bikers start.** Cykelstäng med universalfäste. Passar de flesta barncyklar för 12-20" hjul. 34-943 ..... 149:-



**Cykelhjälm för barn.** Storlek: 47-53cm huvudomkrets. Denna hjälm är avsedd endast som cykelhjälm. EJ LEK-HJÄLM. Läs medföljande justerings- och säkerhetsföreskrifter, för optimal passform och säkerhet, innan användning. 34-1338 ..... 149:-

**Cykelhjälm Soffati.** En hjälm för 55-61cm huvudomkrets. Vridbar justering gör det enkelt att ändra hjälmens storlek för ex.vis. med eller utan mössa. 34-1557 ..... 298:-



**Cykelkorg.** I uppfällt läge fungerar den som en korg då du får plats med t.ex. Öl/äskback, två matkassar, kattkorg, picknickkorg m.m. Vänder du på korgen får du en dubbel så bred lastyta som den vanliga pakethållaren, vilket gör det idealiskt att lasta t.ex. stora sportväskor, resväskor, eller annan bred last. För montering på befintlig pakethållare. 35-1675 ..... 245:-



**Cykelkorg.** Tillverkad av silverlackerat metallnät. Fäste för styrmontering. Storl. 38x26x23cm. 34-1399 ..... 69:-



**Bagagestroppar** (5 st av samma längd).  
35-1221 45 cm ..... 19:-  
35-1222 75 cm ..... 22:-  
35-1223 100 cm ..... 24:-

**Packbox för cykel.** Monteras med medföljande fästen på pakethållaren. LxBxH 45x31x25 cm. Tillverkad helt i slagtålig plast. 34-1388 ..... 219:-

**Cykelväska.** För montering på styret, tillverkad av vattentät nylon med ficka för karta. Storlek 25x17x16 cm. 34-311 ..... 79:-



**Cykelpackficka.** Svart plastbelagd kraftig väv. Inuti finns en plastbox som ger god stadga. Fästes på pakethållaren med krok och kraftig spiralfjäder. Storlek: 40x35x13 cm. 45-1316 ..... 245:-

**Cykelpackficka Mirage.** Dubbel modell passande pakethållare. Finns i två storlekar, 11 resp. 18 liter/väska. Tillverkad i vattentät svart nylon. Försedd med liten ficka på utsidan med dragkedja samt dubbla snäpplås.  
34-296 Lilla modellen storl. 26 x 13 x 30 cm/ficka. .... 210:-  
34-297 Stora modellen storl. 34 x 16 x 33 cm/ficka. .... 239:-



**Cykelbelysning** integrerad m. dynamo. För montering på framgaffel. 34-4838 ..... 59:-



**Cykelbelysning.** Lampa (diam 6 cm) och dynamo. 35-1672 ..... 79:-  
Cykellampa enbart. 35-1673 ..... 49:-



**Cykelbaklyse för pakethållarmontering.** Diodlampa, vilket ger lång livslängd och låg energiförbrukning. 50 mm långt bultavstånd. Drivs av 2 st R6 batterier (medföljer ej). 35-1657 ..... 59:-



**Cykelbaklyse för skärmmontering** 6V/0.6W glödlampa. Lev. med 2 meter kabel. 35-1658 ..... 24:-



**Reflexsats Mini MTB.** Fram och bak samt hjulreflex. 34-316 ..... 39:-



**Cykelbelysning.** Fram med sidobelysning. Passar till de flesta cyklarna. Enkel att montera - lätt att ta med sig. Kryptonglödampa. Batterier 2 st R14 (ingår ej). 34-4858 ..... 124:-  
**Reservlampa** 2,4V/0,7A. 34-5152 2-pack ..... 34:-



**Cykelbelysning DUOLIGHT+.** Universalbelysning för bl.a cykel. Levereras komplett med 2 st R6 batterier. 34-2526 Vitt ljus ..... 59:-  
34-2527 Rött ljus ..... 59:-  
**Hållare** för montering av cykelbelysning. 34-754 ..... 12:50



**Cykelreflex.** För pakethållare. Lätt att montera. 34-4861 ..... 19:50  
**Cykelreflex.** 2 st för montering i ekrama. 34-4862 ..... 29:-



**Cykelstrålkastare Sigma Baseline.** En nätt halogenbelysning som kan användas med vanliga batterier eller med de tillbehör som nämns nedan. Snäppplåsning av strålkastaren mot styret gör den lätt att ta med sig när man lämnar cykeln. Batterityp: 5st R6(AA), (medföljer EJ). Reservglödampa Nr. 34-347. 34-341 ..... 95:-

**Batterier NIMH 5st till belysning 34-341.** 34-342 ..... 139:-  
**Laddare** till strålkastare 34-341. 34-343 ..... 79:-

**Baklampa Sigma Baseline** av diodtyp med väljare för endera blinkande eller fast sken. Snäppfäste för snabb montering/demontering. Batterityp: 2st R6 (AA) (medföljer ej). 34-344 ..... 79:-



**Cykelbelysning.** Kompletta allväderskyddad belysning. Snäpp kopplingar för praktisk avtagning. Krypton framlampa, diod baklampa. Alkaline batterier: 2st R03 till baklampan samt 2 st R14 till framlampan. (medföljer EJ). 34-558 ..... 69:-



**Cykelbelysning** med fäste för styret samt ett bältesklipp. Livslängd på dioderna (3st) ca. 100000 timmar. Låg strömförbrukning. Batterierna räcker ca. 80 timmar. Lampans längd exkl. klipp 85 mm. Diam. 29 mm. Levereras med 3 st batterier typ R03. 34-1429 ..... 189:-



**SNAP-Reflex.** Självformande reflex-band för arm och ben. Lämplig för både oss människor, som hund/häst. Enkel att ta av och på. En storlek. Godkänt reflexvärde. Rekommenderas av NTF. 35-1557 ..... 39:-

## HALOGENLAMPOR



H2  
9x31 mm



H1  
10x58 mm

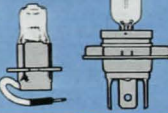

H3 11,5x42 mm    H4 15x92 mm

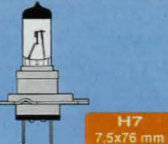

H7  
7,5x76 mm

### 12 VOLT

#### H1-lampor.

25-285-55 55 watt 26:-  
25-285-100 100 watt 49:-

#### H2-lampor.

25-286-55 55 watt 26:-  
25-286-100 100 watt 49:-

#### H3-lampor.

25-232-12 55 watt 26:-  
25-242 100 watt 36:-

#### H4-lampor.

35-237 60/55 34:-  
35-241 100/80 59:-  
35-1386 100/55 59:-  
35-1385 140/100 98:-

#### H7 Lampa.

34-1255  $\Omega$  12V/55W 59:-

### 24 VOLT

#### H3-lampor.

25-232-24 70 watt 49:-  
25-1305 100 watt 54:-

#### H4-lampor.

35-238 75/70 watt 89:-  
35-1304 100/70 watt 98:-



General Electric har tagit fram en serie halogenlampor Mecalight plus som ger 50-60% mera ljus på vägen än konventionella halogenlampor. Det ger ökad säkerhet.

34-4001 H1 Halogenlampor 50% mera ljus 2-Pack. 69:-  
34-4004 H4 Halogenlampor 60% mera ljus 2-Pack. 59:-  
34-4007 H7 Halogenlampor 50% mera ljus 2-Pack. 149:-

Halogenlampor EUROBLUE 2-PACK.  
34-783 H4, 12V, 60/55W. 159:-  
34-784 H1, 12V, 55W. 149:-



**Nyhet**

**EUROBLUE**

**H4**

**H1**

**H7**

**H3**

**H2**

**H4**

**H7**

**H3**

**H2**

**H4**

**H7**

**H3**

**H2**

**H4**

**H7**

**H3**

**H2**

**H4**

**H7**

**H3**

**H2**

**H4**

**H7**

**H3**

**H2**

**H4**

**H7**

**H3**

**H2**

**H4**

**H7**

**H3**

**H2**

**H4**

**H7**

**H3**

**H2**

**H4**

**H7**

**H3**

**H2**

**H4**

**H7**

**H3**

**H2**

**H4**

**H7**

**H3**

**H2**

**H4**

**H7**

**H3**

**H2**

**H4**

**H7**

**H3**

**H2**

**H4**

**H7**

**H3**

**H2**

**H4**

**H7**

**H3**

**H2**

**H4**

**H7**

**H3**

**H2**

**H4**

**H7**

**H3**

**H2**

**H4**

**H7**

**H3**

**H2**

**H4**

**H7**

**H3**

**H2**

**H4**

**H7**

**H3**

**H2**

**H4**

**H7**

**H3**

**H2**

**H4**

**H7**

**H3**

**H2**

**H4**

**H7**

**H3**

**H2**

**H4**

**H7**

**H3**

**H2**

**H4**

**H7**

**H3**

**H2**

**H4**

**H7**

**H3**

**H2**

**H4**

**H7**

**H3**

**H2**

**H4**

**H7**

**H3**

**H2**

**H4**

**H7**

**H3**

**H2**

**H4**

**H7**

**H3**

**H2**

**H4**

**H7**

**H3**

**H2**

**H4**

**H7**

**H3**

**H2**

**H4**

**H7**

**H3**

**H2**

**H4**

**H7**

**H3**

**H2**

**H4**

**H7**

**H3**

**H2**

**H4**

**H7**

**H3**

**H2**

**H4**

**H7**

**H3**

**H2**

**H4**

**H7**

**H3**

**H2**

**H4**

**H7**

**H3**

**H2**

**H4**

**H7**

**H3**

**H2**

**H4**

**H7**

**H3**

**H2**

**H4**

**H7**

**H3**

**H2**

**H4**

**H7**

**H3**

**H2**

**H4**

**H7**

**H3**

**H2**

**H4**

**H7**

**H3**

**H2**

**H4**

**H7**

**H3**

**H2**

**H4**

**H7**

**H3**

**H2**

**H4**

**H7**

**H3**

**H2**

**H4**

**H7**

**H3**

**H2**

**H4**

**H7**

**H3**

**H2**

**H4**

**H7**

**H3**

**H2**

**H4**

**H7**

**H3**

**H2**

**H4**

**H7**

**H3**

**H2**

**H4**

**H7**

**H3**

**H2**

**H4**

**H7**

**H3**

**H2**

**H4**

**H7**

**H3**

**H2**

**H4**

**H7**

**H3**

**H2**

**H4**

**H7**

**H3**

**H2**

**H4**

**H7**

**BOSCH**

**34-119**  
**Extraljus Bosch Compact 100.** Komplet sats med 2 st fjärrjus, 1 st kabelsats, 2 st 12V/H3-55W glödlampor, 1 st relä med 16A säkring samt utförlig monteringsanvisning. Diam. 107 mm.  
 34-119 ..... 769:-

**Extraljus Bosch Rallye.** Ljusöppning 205 mm. Monteras stående. E-märkta. Passande lampa H3 ingår ej. Levereras med stenskostrydd.  
 35-1684 Hellysbild (bred) ..... 475:-  
 35-1685 Fjärrjusbild ..... 475:-

• **34-1692** Hellysbild med "effektbelysning" (Ba9s ingår ej). 495:-



**Extraljus Hella Comet 300** FF. 55W/H3 lampa ingår ej.  
 34-202 ..... 359:-



**Extraljus Hella Comet 200** FF. 55W/H3 lampa ingår ej.  
 34-793 ..... 395:-



**Ledningssats** för montering av extraljus. Innehåller: manöverrelä, hängsäkring, ledningar och kabelsork som behövs för extraljusmontering.  
 35-1688 ..... 79:-



**Bilrelä** för extraljus, signalhorn m.m. 12 V - max 30 A. 24 V - max 20 A.  
 Nr Typ/volt st 10st  
 35-1140 enkel/12 28:- 240:-  
 35-1141 enkel/24 29:- 250:-  
 35-1142 växl./12 34:- 290:-  
 35-1143 växl./24 36:- 320:-



**Blixtljus.** Helt elektronisk, inga rörliga delar, med gummiskyddad magnetföt och orange plastglas. Endast 12 volt. Spiralsladd med propp för cigarettuttaget. Höjd: 11,5 cm.  
 34-819 ..... 240:-



**Sökarljus** med 12V halogen H3 lampa. Ljusöppning 10 cm. Strömbrytare. 3,5 m spiralsladd med propp för cigarettuttaget.  
 35-429 ..... 129:-



**Extraljushållare.** En universalhållare för extraljus. Monteras bakom nummerskylten, utan att göra några extra ingrepp i bilens stötfångare. Finns för 2 eller 3 lampor.  
 34-2624 2-Lampor ..... 198:-  
 34-2625 3-Lampor ..... 198:-

**Extraljusstag** Steglös inställning 7-25 cm. Runda mattsvarta. Pris / st.  
 35-1689 ..... 59:-  
**Extraljusstag** Platta, mattsvarta, extra kraftiga, steglös inställning 10-30 cm.  
 35-1691 ..... 64:-



**Kupevärmare,** elektroniskt effektregerade med PTC-teknik. Värmeelement av keramisk typ. Fäste för väggmontering medföljer. Omställare med inbyggd lampa. 230 Volt. Två effektlägen. Svensktillverkade.  
 34-880 600/950 Watt ..... 398:-  
 34-881 1000/2000 Watt ..... 598:-

**Anslutningssladd** till motorvärmare. Levereras komplett med stickpropp och 2,5 meter kabel.  
 35-976 Stora modellen ..... 98:-  
 34-4940 Mini modell Calix/Bosch ..... 199:-  
 34-4941 Mini modell Defa ..... 265:-



**Lufttrycksmätare,** digital, LCD. Praktisk mätare för kontroll av lufttrycket i däcken. Mätområde 0,1 - 7,0 Bar (kg/cm<sup>2</sup>). Levereras med batteri (2 st SR44). Automatisk avstängning.  
 35-1710 ..... 129:-



**Kompressor** med tryckmätare, 12 Volt DC. För pumpning av bildäck etc. Munstycke för gummibåt, luftmadrasser. Nippel för cykelventil samt för pumpning av fotboll. Max tryck 17kg/cm<sup>2</sup>. Levereras med 3 meter kabel försedd med propp för cigarettuttag. Effektförbrukning 8A.  
 34-4929 ..... 169:-



**Förlängningskabel** 2,3 m med en han- och en honkontakt för cigarettändaruttag. Max 10 A.  
 35-415 ..... 42:-

**Förgrening** 20 cm, med en hankontakt och två honkontakter för cigarettändaruttag. Max 10 A.  
 35-416 ..... 38:-

**Batterisladd,** längd 60 cm med 2 st batteriklämmor och en honkontakt för cigarettändaruttag. Max 10 A.  
 25-575 ..... 29:-

**Universalstickpropp** passar alla norm-uttag. 16 A.  
 25-78 ..... 29:-

**Universalstickpropp** med inbyggd 8 A säkring.  
 25-79 ..... 34:-

**Universalstickpropp** som passar både cigarettändaruttag och uttag typ 22-84. Med plats för säkring 6x32 mm (medföljer). Max 10 A.  
 25-1315 ..... 59:-



**Stickpropp** passande paneluttag. 6-24 Volt max 16 Amp.  
 Nr Pr st 10st  
 22-82 ..... 18:- 139:-

**Sladduttag** passande stickpropp 22-82.  
 22-76 ..... 34:-

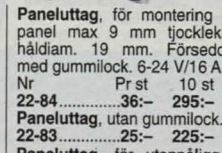

**Paneluttag,** för montering i panel max 9 mm tjocklek, håldiam. 19 mm. Försedd med gummilock. 6-24 V/16 A.  
 Nr Pr st 10st  
 22-84 ..... 36:- 295:-  
**Paneluttag,** utan gummilock.  
 22-83 ..... 25:- 225:-  
**Paneluttag,** för utanpåliggande montering. Stör. 55x31 mm. Höjd 31 mm.  
 22-3403 ..... 39:-



**Svagströmsutrustning** för båt, husvagn, husbil m.m. Max 16 A. Metalldelar av mässing = rostfritt.

**Uttag** för infällning med tätslutande gummilock. 2-polig med flatstiftanslutning.  
 25-394 ..... 39:-

**Uttag** för utanpåliggande montering, i övrigt lika ovanstående.  
 25-395 ..... 49:-



**Uttag,** för infällning. Monteras lätt för hand. Håldiam. 30 mm. Gänglängd: 10 mm. Frontplattans diam. 37 mm. För övrigt likt uttag 25-394.  
 34-393 ..... 49:-

**Stickpropp** för ovanstående uttag, passar även vanliga cigarettändaruttag. Lödfri anslutning med skruvar.  
 25-396 ..... 24:-



**Bältesstol Biltex Boulevard,** har beteckningen "Universal". Den är godkänd för generell användning enligt ECE Reglemente Nr.44.03, och passar på de flesta sittplatser. Stolen är avsedd för barn i åldern 3-11år, i viktintervall 15-36 kg. För användning i fram- och baksäte vilka är utrustade med trepunktsbälte.  
 34-673 ..... 449:-

**Överdrag till bilsäte.** Tillverkat i äkta lammskinn, passar till de flesta framsäten och bilmodeller. Slits för nackstödet. Varmt på vintern, svalpt på sommaren. Mörkgrått.  
 34-809 ..... 398:-  
**Eivärmesats** för värmesits till bil/lastbil. Monteras under original- eller överdragsklädsel. Med termostat som arbetar mellan +27° och +32°C vilket gör att den ger en jämnare värme. Storlek 255 x 305 mm. 12 volt.  
 35-1418-12 ..... 295:-



**Laga El-bakrutan,** El-ledande färg som lämpar sig till lagning av bl.a. el-bakruta, kretskort, radioantennar, instrument m.m. Innehåller 3 gram.  
 34-786 ..... 169:-



**Övningskörningsskylt.**  
 34-1475-1 ..... 24:-  
**Övningskörningsskylt "L"**  
 34-1475-2 ..... 19:50



**Cykelhållare** för dragkrok (50 mm kula). Snabb montering utan verktyg.  
 45-1645 ..... 169:-  
**Bakljusramp** med nummerplåt till cykelhållare.  
 45-1646 ..... 298:-

	<b>Kabelskor</b> 1,5 mm <sup>2</sup> = röd, 2,5 mm <sup>2</sup> = blå, 6 mm <sup>2</sup> = gul	Nr	10 st	100 st
	15-329	1,5 mm <sup>2</sup>	10:-	69:-
	15-330	2,5 mm <sup>2</sup>	10:-	69:-
	15-331	1,5 mm <sup>2</sup>	10:-	69:-
	15-332	2,5 mm <sup>2</sup>	10:-	69:-
	15-265	6 mm <sup>2</sup>	10:-	69:-
	15-333	1,5 mm <sup>2</sup>	10:-	69:-
	15-334	2,5 mm <sup>2</sup>	10:-	69:-
	15-335	1,5 mm <sup>2</sup>	10:-	69:-
	15-336	2,5 mm <sup>2</sup>	12:-	79:-
	15-337	1,5 mm <sup>2</sup>	9:-	59:-
	15-338	2,5 mm <sup>2</sup>	9:-	59:-
	15-275	6 mm <sup>2</sup>	10:-	69:-
	15-1371	1,5 mm <sup>2</sup>	10:-	69:-
	15-1372	2,5 mm <sup>2</sup>	10:-	69:-
	15-266			
	15-164			
	15-269			
	15-272			
	15-273			
	15-1231			
	15-296			
	15-294			
	15-295			
	15-296			
	15-1235			
	15-1236			

<b>Ringkabelsko</b> med isolerat skaft.	Nr	Hälstori.	10 st	100 st
15-345	M4	1,5 mm <sup>2</sup>	9:-	59:-
15-346	M4	2,5 mm <sup>2</sup>	9:-	59:-
15-347	M5	1,5 mm <sup>2</sup>	9:-	59:-
15-348	M5	2,5 mm <sup>2</sup>	9:-	59:-
15-266	M5	6 mm <sup>2</sup>	9:-	59:-
15-267	M8	6 mm <sup>2</sup>	9:-	59:-

<b>Ringkabelsko</b> , oisolerad.	Nr		10 st	
15-160	1,5 mm <sup>2</sup>		10:-	
15-161	2,5 mm <sup>2</sup>		12:-	
15-162	4 mm <sup>2</sup>		12:-	
15-163	6 mm <sup>2</sup>		15:-	
15-164	10 mm <sup>2</sup>		16:-	
15-165	16 mm <sup>2</sup>		19:-	
15-166	25 mm <sup>2</sup>		25:-	
15-167	35 mm <sup>2</sup>		39:-	
15-168	50 mm <sup>2</sup>		54:-	

<b>Kabelskosats.</b> 2 st av varje storlek	160-168=18 st.			
25-171			39:-	
<b>Gaffelkabelsko</b> med isolerat skaft.	Nr		10 st	100 st
15-268	1,5 mm <sup>2</sup> M4		9:-	59:-
15-269	2,5 mm <sup>2</sup> M5		9:-	59:-
15-270	6 mm <sup>2</sup> M5		9:-	59:-

<b>Rundstiftkabelsko</b> helisolerad/isolerat skaft.	Nr		10 st	100 st
15-271	1,5 mm <sup>2</sup> Hylsa		10:-	69:-
15-272	2,5 mm <sup>2</sup> Hylsa		10:-	69:-
15-273	1,5 mm <sup>2</sup> Stift		10:-	69:-
15-274	2,5 mm <sup>2</sup> Stift		10:-	69:-

<b>Flatstiftshylsor</b> för bl.a. högtalare. Helisolerade.	Nr	Storlek	10 st	100 st
15-1231	4,8 x 0,5 mm		10:-	69:-
15-1232	4,8 x 0,8 mm		10:-	69:-
15-1233	2,8 x 0,5 mm		10:-	69:-
15-1234	2,8 x 0,8 mm		10:-	69:-

<b>Flatstiftshylsa</b> helisolerad.	Nr		10 st	100 st
15-294	1,5 mm <sup>2</sup>		10:-	69:-
15-295	2,5 mm <sup>2</sup>		10:-	69:-
15-296	6 mm <sup>2</sup>		10:-	69:-

<b>Fuktät skarv</b> av krympplast med inlagt lim.	Nr		10 st	100 st
15-1235	1,5 mm <sup>2</sup>		46:-	390:-
15-1236	2,5 mm <sup>2</sup>		49:-	400:-



**Batterikoppling. Quick Power 2000.** för lättare montering-demontering av bil eller båt batterier. 2/fp. 25-207 ..... 65:-



**Batteriklämma.** Stabilt utförande med rött eller svart plastgrepp. Tål max 60 Amp. Nr L/mm Pr st 25-475 110 ..... 14:-

**Kabelskotång**, kombinerad för både isolerade och oisolerade kabelskor från 1,5-6 mm<sup>2</sup>. Kabelskalare 0,75-6 mm<sup>2</sup> och gängad bultklippare M2,6, M3, M3,5, M4 och M5. Längd 22 cm. 20-751 ..... 34:-

**Kabelskotång** för isolerade kabelskor 0,75-6 mm<sup>2</sup>. Med utväxling och inbyggd retur-spärr som garanterar att pressningen fullföljs. 30-5145 ..... 240:-

**Kabelskosortiment** i praktisk plastlåda med 175 st kabelskor, fördelade på 18 st olika typer. 35-1246 ..... 79:-

**Skarvklämma** för binder ledarna i ett moment. Kläm med en tång och U-elementet ger en säker förbindning av både en- och flertrådiga ledare. 10-pack. 25-358 0,75-1,5 mm<sup>2</sup> 29:-  
25-359 1,5-2,5 mm<sup>2</sup> 29:-

**Kabelskosats** med ca. 320 st flatstift, flatstiftshylsor, 3-vägsskarvar, gaffel- och rundstift, ringkabelskor samt skarvshylsor i varierande storlekar. 35-988 ..... 89:-



**Batterikablsko** av förblåd mässing i kraftigt utförande. Nr st. 10 st 25-154 minus 18:- 120:-  
25-155 plus 18:- 120:-

**Batteriklämma.** Stabilt utförande med rött eller svart plastgrepp. Tål max 60 Amp. Nr L/mm Pr st 25-475 110 ..... 14:-



**Alkotestare SAFEWAY.** Svensk tillverkad med hög tillförlitlighet. Mätområde 0,1-1,0 promille. Testaren är enkel att använda och att läsa av. Apparaten har höga tillförlitlighet är dokumenterad efter genomförd test hos Statens Provningsanstalt. Drivs med ett alkaliskt 9V batteri (medföljer E.J.) eller den bipackade adeptern för cig. uttaget i bilen. Mått: 128 x 65 x 25 mm. Vikt: 155g. 34-261 ..... 795:-  
**Extra munstycken** till 34-261 SAFEWAY. Förp. om 10st. 34-262 ..... 59:-

**Luftpump 12V** för uppblåsning av luftmadrasser, gummibåtar, badleksaker m.m. Lev. med 3,6 meter kabel. Försedd m. sladdströmbytare samt propp för cigarettändaruttag. Effektförbrukning 11A. 35-1676 ..... 149:-

**Torkarblad TRICO.** Passar de flesta på marknaden förekommande bilarna tillverkade i Europa eller Japan (EJ USA). Mät längden på de gamla torkarbladen, beställ sedan samma längder. (Vissa bilar har olika längd på höger resp. vänster sida.) Observera att ägare av vissa Japanska bilar, med "sidpinne" på torkararmen, beställer 431 eller 481, beroende på längd, för att få rätt faste. I våra butiker finns utförligare tabelguider. 34-2626-400 400 mm ..... 59:-  
34-2626-430 430 mm ..... 59:-  
34-2626-431 430 mm sidpinne ..... 69:-  
34-2626-450 450 mm ..... 69:-  
34-2626-480 480 mm ..... 79:-  
34-2626-481 480 mm sidpinne ..... 89:-  
34-2626-500 500 mm ..... 89:-  
34-2626-530 530 mm ..... 98:-  
34-2626-550 550 mm ..... 109:-  
34-2626-600 600 mm ..... 149:-

**Hjälpstartkabel.** TPE gummiisolerad koppartråd. Mjuk ner till -30°. Längd 2 x 2,50 m. 200A. Förp. i plastpåse. 34-4763 ..... 98:-

**Bogserlina.** En elastisk bogserlina som håller sig automatisk spänd, vilket ger mjukare start vid bogsering. Brytningsgräns 2000 kg. Längd ej utspänd: 1,5 m, utspänd: 4 m. 35-1322 ..... 59:-



**Batteriladdare Dynamic 210** med starthjälp för 12 och 24V batterier. Verkstadsmodell försedd med hjul. Laddström max. 40A. Starthjälp max 200A. Storlek: 330x360x650 mm. Vikt: 12,5 kg. 230V. 34-854 ..... 1495:-

**Batteriladdare 12 V 6 Amp (RMS).** Automatisk laddare som övergår till underhållsladdning när batteriet är fullt. I övrigt försedd med överbelastnings säkring och polväxlingskydd. 35-1598 ..... 389:-

**Batteriladdare** för MC-batterier. Även lämplig för snöscoterbatterier. Omkopplingsbar mellan 6 och 12 volt. Laddström max 0,5 A. Storlek 50x60x85 mm. Lev. med 180 cm laddkabel med klämmor. 35-1407 ..... 179:-

**Glykolprovare**, för mätning av kylvätskans fryspunkt. Mätområde -12° till -40° C. 35-1177 ..... 24:-

**Batterisyraprovare**, för kontroll av syravikten i batterier. 35-1178 ..... 24:-

**Strömbrytare** för batteristöm med snabbnyckel. Kan bl.a. användas som säkerhetsbrytare i båt. Max 100A vid 12 V. 25-535 ..... 65:-  
Extra nyckel till 25-535. 25-989 ..... 12:-

**Laddhandske** 2-polig, grå, max 50A. Kan användas både som han- och honkontakt. Går ej att felvända. Silverpläterade kontakter. Avsedd för trådarea 1,3 - 15 mm<sup>2</sup>. Storlek 48x35x16 mm. 22-896 ..... 75:-

**Punkeringshjälp.** Skum som tätar och fyller punkterade däck. Efter påfyllning kan man köra vidare omedelbart. Innehåller 400 ml, vilket är tillräckligt för de flesta personbilsdäck. 34-843 ..... 59:-





**Tvättvamp "Jumbo"**. Extra stor svamp till biltvätt m.m. 34-1450 ..... 29:-

**Tvättvamp** med schampo och wax. För engångsbruk. 10 st. 35-836 ..... 29:-

**Insektsvamp** för hårt sittande smuts och dyl. 35-838 ..... 6:-

**Polertrasell** i plastpåse om 400 g. 35-1317 ..... 24:-

**Polerduk**, luddfri ca 200 g. 35-1095 ..... 24:-

**Åtta sämskskinn**, extra prima. Används vid biltvätt, fönsterputs, målning m.m. Storlek ca. 40x60 cm. 35-1134 ..... 98:-

**Sämskskinskudde**. Perfekt till putsning av fönster och inredning i bilen eller i hemmet. Storlek: 13x8x3cm. 34-841 ..... 18:-

**Duschflaska Pressol** i industriskvalite. Försedd med Canyon pump, som klarar de flesta oljor och avfettningar. 750ml. 34-433 ..... 49:-



**Poleriset** för montering på bormaskin. Genom rotationen kommer klotet att fungera som fläkt och kyler samtidigt som den polerar, därmed undviks överhetning av lacken och vaxet. Tvättbar i maskin (60°). Polerhandske och duk medföljer. 34-4876 ..... 110:-



**Torkpapper 4 Kg**. Enkelt gult returpapper 26 cm x ca. 550 meter. 34-1416 ..... 119:-

**Golvstall** till ex.vis vårt torkpapper 34-1416. 34-1417 ..... 249:-

**Polermaskin** Proffsig maskin för "Gör det själva". Kraftig motor, rejäla handtag samt lösbar strömbrytare. Polerdiskens diam. 240 mm. Levereras med 2 st polerhåtar. 230V/110W. 34-333 ..... 398:-

**Polerhåtar 2-pack** 34-35 ..... 34:-

**Ombyggnadssats** till skumgummiskiva för polermaskin 34-333. I satsen ingår kardborrefäste samt en skumgummiskiva 180 mm. 34-1445 ..... 149:-

**Extra skumgummiskiva** diam. 180 mm. 34-1449 ..... 69:-



**Härdvax**, flytande. Polermedelsfritt, lämpligt för metallglack. 250 ml. 35-1113 ..... 79:-

**Rubbing**. För hårt angräpnade, oxiderade och repade lacktyper. Friskar upp färgen och ger ny glans. 250 ml. 35-1114 ..... 79:-

**Bilpolish**. Både för nya och matta lacktyper. Rengör, polerar och konserverar. Innehåller 250 ml. 35-1127 ..... 79:-

**Sonax Polish+vax 3 progressive**. Baserat på en nytvecklade kombination av aktiva ingredienser, speciellt avsedda för starkt nedgången och förvittrad lack, även på lackerade plast och vinyldelar. Innehåller: 250 ml. 34-915 ..... 98:-

**Sonax Brillant Snabbvax**. Lättarbetat vax för alla billacker. Innehåller åkta Carnaubavax. Tvätta bilen, duscha på vax, torka av. Innehåller: 500 ml. 34-917 ..... 109:-



**Glansschampo**. Löser smutsen snabbt och effektivt. Ger ett mjukt lödder även i kallt vatten. Innehåller 500 ml. 35-1500 ..... 39:-

**Supertvätt**. För samtidig tvätt och vaxning av bilen. Speciellt lämpad för vinterns bilvård. Löser effektivt upp svår och ingrodd smuts t.ex salt, tjära, asfalt och sot. Ger lacken glans och skydd. Passar alla billacker. 500 ml. 34-4932 ..... 59:-

**Sonax Fönsterputs**. Ger rena bilrutor in- och utvändigt. Avlägsnar insekter och smuts, tar bort olje- och nikotinfil. Utmärkt även för hushållets speglar och fönster. Innehåller 500 ml. 34-916 ..... 59:-

**Sonax X-treme följgengöring**. Avlägsnar även den mest inbitna smuts från stål och aluminiumfälgar. Innehåller 500 ml. 34-918 ..... 79:-



**Farligt Gods, säljes ej på post-order och Internet**

**AUTOSOL** polercreme. Används bl.a. av bilrekonstruktionärer, billackerare och plastbåttillverkare. 34-4252 100 g. tub . 36:- 34-4253 1 kg burk . 180:-



**Skandinavisk Härdvax Auto Smart**. Ger ett långtidsverkan skydd på lacken, extremt bra hållbarhet, tål de flesta avfettningar. Högt glanstal. Fläckar ej gummi eller plast. Äldre bilar eller oxiderade lacker bör vaxas före med Polish med härdvax 34-464 för bästa resultat. Läs bruksanvisningen på flaskan noga innan Ni påbörjar arbetet. Innehåller 275 ml. 34-463 ..... 89:-

**Polish med härdvax Auto Smart**. Ett vax för alla typer av lacker. Extremt bra rengöringsförmåga på oxiderade lacker. Mycket lättarbetat. Fläckar ej gummi eller plastdetaljer. Läs bruksanvisningen på förp. Innehåller 275ml. 34-464 ..... 89:-

**Gummi, Vinyl och plastpolish Auto Smart**. Utmärkt på däck och gummidetaljer. Aterställer och skyddar plastdetaljer. Används med fördel även i motorutrymmet för att fräscha upp slangar och kablage. Innehåller 500ml. 34-465 ..... 89:-

**Interiör och klädselvätt Auto Smart**. Högeffektivt klädselvätt, bakteriedödande, utmärkt till instrumentbråder och plastdetaljer. Läs bruksanvisningen på förpackningen för bästa resultat. Innehåller 500ml. 34-466 ..... 75:-

**Power Avfettning Auto Smart**. Åretruntavfettning med tjälörsare. Innehåller 1 liter. 34-467 ..... 49:-

**Vaxtvätt Auto Smart**. Tvättar och ger vaxskydd i ett steg. Högeffektivt shampoo som tillför rikligt med Carnaubavax. På vaxade och förseglade ytor ökar livslängden med upp till ca. 50% vid användandet av vaxtvätt. 34-469 ..... 69:-



**Turtle Wax Original** 500ml. Ger en hård, glänsande yta som bevarar lackens glans och skyddar mot salt, smuts, UV-strålning och korrosion. 34-1457 ..... 109:-

**Turtle Wax Supertvätt**. Klarar den svåraste smuts och ger överlägsen glans. Avlägsnar effektivt salt, asfalt, sot m.m. 500ml. 34-1459 ..... 69:-

**Turtle Wax Color Back**. För rengöring och polering av matta och oxiderade lacktyper. Aterger lacken dess ursprungliga glans. Ej för metallglack. 500ml. 34-1458 ..... 89:-

**Bensinbooster Tri-Pak**. Gör din bil ryckigt och jämnt? Tri-Pak hjälper! Smörjer och rengör spridare, förgasare m.m. Bättre effekt, OKTAN-höjande! Blyersättning till äldre motorer, skyddar och smörjer ventilisäten även i nya. Fullständigare förbränning. Lägre avgasvärden och avgastemperaturer. K-skydd. Passar motorer med eller utan katalysator. Utmärkt även till 2-takts motorer. Innehåll: 200 ml vilket räcker till 250 liter bensin. 34-766 ..... 129:-



**Dieselbooster Tri-Pak**. Höjer Centanvärdet i bränslet vilket ger: Bättre förbränning och jämnare gång. Lågre sot och avgasutsläpp. Smörjer pump och spridare. Graderad flaska för lätt dosering. Innehåll: 200 ml vilket räcker till 250 liter diesel. 34-767 ..... 129:-



**Rostomvandlare** som förenar sig med rost och bildar en kemisk förening som effektivt stoppar fortsatt rostbildning. Borsta bort lös rost, måla tunt 2 ggr. och ytan är klar för överlackning. Innehåller 125 ml. 35-1726 ..... 109:-

**Rostätare** avlägsnar rost på kemisk väg och ger en plätren yta. Pensla på preparatet och låt det verka. Tvätta sedan bort rost. Lättarbetat! Klart för målning med rostskyddsprimer. Innehåller 250 ml. 35-1727 ..... 89:-

**Rostskyddsprimer**. Rostskyddande grund för alla metallyter. Grå. 35-814-6 250 ml spray 58:- 35-1729-6 250 ml burk 58:-

**Farligt Gods, säljes ej på post-order och Internet**



**Injection trim STP**. En flaska i tanken var 200:e mil. Håller insprutningsmunstycken och förgasare rena. 250 ml. 35-1333 ..... 49:-

**Injection cleaner STP**. Akut hjälp vid ojämn och ryckig gång. För bensinmotorer. 250 ml. 35-1334 ..... 64:-



**Motorolja Liqui Moly Halvsyntetisk**. Högkvalitetsolja med optimal smörjning. Termotabil viskositet. Uppfyller och överträffar följande normer: API SJ, CF/ACEA A3-98, B3-98, VW 500.00, 505.00, Mercedes Benz 229.1. Testad och godkänd för Turbo och Katalysator. Innehåller 5 liter. 34-821 ..... 189:-



**Högtryckssmörjspruta** med hävstång. Smörjtryck 400 bar (408 kg/cm<sup>2</sup>). Kan fyllas med antingen fettpatron, fett i lösvikt eller genom påfyllningsnippel. Längd exkl. rör 400 mm. Volym 500 cm<sup>3</sup>. Vikt 1,3 kg.

- |   |       |
|---|-------|
| 35-851  | 159:- |
| <b>Högtryckssläng</b> passande smörjspruta 35-851.  |       |
| 35-725 Längd 30 cm  | 38:-  |
| <b>Munstycke</b> . Hydrauliskt till ovanstående smörjspruta.  |       |
| 25-813  | 28:-  |
| <b>Fettpatroner</b> . 400 g Pressol. Extra prima långtidsfett.  |       |
| 35-1345   | 24:-  |
| <b>Oljekanna</b> med oljehuset av polerad kraftig mässing. Rymd ca 1/4 liter. Gediget pumpsystem av mässing och 15 cm lång pip.   |       |
| 30-128  | 155:- |
| <b>Oljekanna</b> av aluminium och kraftig plast. Rymmer 350 ml. Utbytbar 13 cm lång pip.  |       |
| 30-3939   | 58:-  |
| <b>Grafit-smörjmedel</b> , utmärkt för t.ex. cylinderläs vilka ej bör smörjas med vanlig olja. 50 gram.   |       |
| 24-1020   | 19:-  |
| <b>Oljeflaska</b> av plast innehållande förstklassig färglös "symaskinsolja". 100 ml.   |       |
| 25-1348   | 14:-  |
| <b>Universalfett</b> , Presol Extra prima fett. Flaska 80 gram.   |       |
| 25-1343   | 24:-  |
| <b>Bensintratt</b> av oljebeständig mjukplast med finmaskig nåtsil av mässing. Böjbar pip. Diam. 16 cm upptill. Pipens längd 23 cm. Passar påfyllningshålet på bilar med blyfri bensin. |       |
| 30-4912   | 29:-  |
| <b>Bensintratt</b> av oljebeständig mjukplast med finmaskig sil. Diam. upptill 20 cm.   |       |
| 35-465  | 49:-  |
| <b>Trattsats</b> . 4 st kemikaliebeständiga trattar med diam. 50-75-100-120 mm upptill.   |       |
| 30-4911   | 19:-  |



**Plastic Padding Spraylax**. Slagtålig alkydlack för metall, trä och de flesta hårda plaster. Ger en jämn, vacker, hård och slagtålig yta. Innehåll 400 ml. Finns i följande färger: klarlack blank, klarlack matt, mattvit, blankvit, mattsvart, blanksvart, röd, gul, grön, blå, guldmatt och antikvit. **Ange färg.**

31-256 ..... 69:-  
**Plastic Padding Spray-Filler**. Sprutsäck för mindre slipår, repor och lackskador. Kan användas både på en och tvåkomponentssäck för att erbjuda en tätare yttinnsil. Lätt att slipa. Innehåll 400 ml.

31-257 ..... 69:-  
**Fälg spray**, Plastic Padding. Slagtålig silveracryllack. 400 ml.

31-259 ..... 69:-



**Superstål**. 2-komponent epoxy. Fäster permanent på alla metaller, sten, marmor, glas m.m. och hårdar på 5 minuter. Hårdningen kan även ske under vatten. Hög kemikaliebeständighet, motstår olja, bensin, utspädda syror m.m.

35-1424 ..... 59:-  
**Chemical Metal**. För starka lagningar och hårda ytor. Fyll, limma, täta, foga, ersätt. Hårdar på 10 min. 130 ml tub.

34-38 ..... 58:-  
**Elastic**. För lättslipad spackling och utfyllnad. Oföränderlig, sjunker inte, spricker inte. Hårdar på 10 min.

35-675 55 ml tub ..... 38:-  
 34-37 130 ml tub ..... 58:-  
 35-682 0,56 l burk ..... 119:-  
**Läck-tätare LEAK-FIX**. Tätar bensintankar, läckande rör, kylare, vattentankar och oljetråg etc. Hårdar på 10 min. 55 ml tub.

35-953 ..... 39:-  
**Glasfiberspackel**. För lagning och tätning av rosthål, plastkarosser, plastbåtar m.m. Innehåller glasfiber. Otroligt starkt. Hårdar på 10 min.

35-679 130 ml tub ..... 59:-  
 35-681 0,56 l burk ..... 134:-  
**Marine Epoxy**. Snabbhärdande 2-komponents epoxy-späckel som reparerar skador och hål, såväl över som under vattenlinjen. Övermålningsbar. 140 ml tub.

35-1213 ..... 89:-  
**Gelcoat Filler**. För reparationer av mindre hål, ytskador och repor i glasfiberplast, samt för ytskador i emalj. Hårdar på 10 min. 130 ml tub.

35-691 ..... 85:-



**Ultima**, lättslipad allroundspäckel för bilreparationer. Utmärkt vidhäftning på galvaniserade/töjzinkade ytor, på stål, plåt, aluminium, glasfiberplast och trä. Överlacksningsbar med alla lacksystem.

35-1706 ..... 119:-  
**PP100**. Extremt lätt att spackla och slipa. Hårdar på 10 min.

35-955 130 ml tub ..... 58:-  
 35-659 0,56 l burk ..... 109:-  
**Finspackel**. För ytspackling och extremt fina spacklingar på trä, metall och plast. Mycket tät yttinnsil. Kan övermålas. Hårdar på 10 min. 130 ml tub.

35-680 ..... 59:-  
**Extra hårdare** till glasfiberspackel, PP-100, Finspackel, Ultima, Elastic, Reparationssats 35-1214 samt Chemical Metal.

35-1732 ..... 18:-  
**Aluminiumnät** 20x25 cm. för armering. Lätt att forma. 1 st.

35-672 ..... 22:-  
**Glasfiberväv** 20x28 cm. för armering. 2 st.

35-676 ..... 29:-



**Metallfärg Granville** ger en hållbar och glänsande metallfärg som tål stöt och är mycket slitgåttålig. Rostskydd, grundfärg och ytbehandling i en och samma behandling. De flesta metallfärgar kan behandlas med denna metallfärg. Färgytan släpper ej igenom luft eller fukt, stoppar och skyddar ytan mot rost. Granville Metallfärg är lacknattabaserad och innehåller ej xylem. Detta gör att den är bättre miljöpåpassad än traditionella Hammarlacker. Utspädning och rengöring med lackrengöring. Övermålningsbar efter 12 timmar. 250 ml.

**Hammarlack Finish**

34-66 Svart	69:-
34-67 Vit	69:-
34-68 Silver	69:-
35-679 Röd	69:-
34-70 Ljusblå	69:-
34-71 Grön	69:-
<b>Slät Finish</b> för t.ex. fälgar.	
34-72 Silver	69:-



**Optimal återställning av elektriska kontakter görs i tre steg:**  
 1: Kontakt 60, 2: Kontakt WL, 3: Kontakt 61

**Kontakt 60**. Löser upp korrosionslager och återställer metallkontakten. Smörjer, skyddar, är icke ledande samt neutral mot de flesta material. Innehåller 200 ml.

34-1012 ..... 55:-  
**Kontakt WL**. Sköljer bort de upplösta korrosionsprodukterna, fett och smuts. Avdunstar fullständigt.

34-1014 ..... 44:-  
**Kontakt 61**. Bygger upp en tunn skyddsfilm som hindrar korrosion och försilning. Ger en liten och stabil kontaktresistans, utan läckströmmar eller kortslutning mellan kontaktarna.

34-1013 ..... 48:-



**Cockpit shine CRC**. Vinylsvamp som återger och rengör bilens interiör. 34-1680 ..... 24:-  
**CRC HOT SHOT Motortvätt**. Lösor olja, salt, fett, tjära m.m. Högtrycksmunstycke. 500 ml.

35-628 ..... 36:-  
**CRC Elektronikrengöring**. Avlägsnar effektivt fett, damm och beläggningar på all hemelektronik. Aerosol 200 ml.

35-1398 ..... 44:-  
**CRC Kylspray**. Neutralt kylmedel för felsökning. Kyler, lokaliserar felaktiga komponenter samt sprickor i krets-kort. Skyddar närliggande komponenter vid lödning.

35-1404 ..... 125:-  
**CRC Silicone**. Förhindrar gnissel och friktion. Förhindrar uttorkning och fastfrysning av lex. bilens gummilister. Impregnerar läder, vinyl m.m. Innehåll 200 ml.

35-631 ..... 49:-  
**CRC Remspray**. Förhindrar slirning och gnissel samt att drivremmar spricker. Aerosol 300 ml.

35-1400 ..... 39:-  
**WD-40** Tränger snabbt in, skyddar metall från rost, rensar bort fett och sot samt smörjer. 200 ml.

34-1935 ..... 44:-  
**Air Duster PFR 4-44**. Används för renblåsning av data, kopierings- och kontorsmaskiner, radio-, TV-, videoapparater, klockor, symaskiner, mynt och sederläkare, kameralinsar, film och elektronikutrustning. Obrännbar. Nettovikt: 400 g.

34-515 ..... 119:-  
**CRC Quickleen** rengör, avfetter, avdunstar fullständigt. För rengöring av t.ex. broms och kopplingsdetaljer. Även för textilier. 500 ml sprayburk.

Högtrycksmunstycke 35-802 ..... 59:-  
**CRC Rostlösningsolja**. Förhindrar ny rostströning. Innehåller MOS2, molybdendisulfid. 300 ml.

35-632 ..... 42:-  
**CRC 5-56**. Rostlöser, rostskyddar, rengör, driver ut fukt, smörjer m.m.

35-801 200 ml ..... 49:-  
 35-629 400 ml ..... 72:-  
**CRC Vitt litiumfett** med teflon. Sprayas som en olja, fäster som ett fett. Rinner inte, tål höga tryck, kyla, värme och vatten. 300 ml sprayburk.

35-1010 ..... 74:-  
**CRC Kopparpasta**. En mjuk allroundpasta avsedd att förhindra fastbränning och fastrostning. Tål temperaturer upp till 1100°. Användningsområde: bromsar, avgassystem, tändstift, motorbular, grenrör, batterier m.m. Tub 100 g.

35-636 ..... 54:-  
**CRC Zink Kallgalv**. För förbättring av skadade galvaniserade ytor. Innehåller 98% zink. Aerosol 400 ml.

35-1397 ..... 79:-  
**CRC Zinc Metallic**. Utmärkt bättringsfärg för galvaniserade ytor. Fälgar, räckan, trädgårds- och lantbruksredskap, gasolbehållare, byggnadsställningar m.m. Behöver ej övermålas. Aerosol 400 ml.

34-4867 ..... 85:-  
**CRC Zinc Primer**. För bilkarosser, konstruktionselement av stålfogar, svetspunkter, redskap, båtbeslag m.m. Kan övermålas med de flesta färger. 400 ml.

34-4866 ..... 74:-  
**Vidhäftande fett**. Transparent smörjfett med överlägsen vidhäftningsförmåga. Tål höga tryck. Söt- och saltvattenbeständigt, skyddar mot korrosion och oxidation. Tub 100 ml.

35-1444 ..... 48:-  
**Glid- och kullagerfett**. Mineralbaserat. Tub 100 ml.

35-1445 ..... 29:-





**Araldit.** Ett välkänt universallim. Limmar praktiskt taget allt. Består av bas och härdare.  
Nr Förp. Pris  
34-17 30 g 56:-  
34-27 200 g 139:-  
**Araldit Rapid** är snabbhärdande och ännu starkare.  
Nr Pris  
34-375 Förp. 64:-  
34-377 200 g 154:-



**Flytande packning. Gasket.** Silikonpackning. Tål vätskor som används i motorer och verkstäder. Sväller dock något i bensin. Tål vibrationer och höga tryck. -60°C till +260°C. 70ml.  
35-1216 ..... 64:-

**Super-Epoxylim.** Extra starkt. Hållfasthet 110 kg/cm<sup>2</sup>. Snabbhärdande.  
Nr Förp. Pris  
24-123 30 g 54:-  
24-320 100 g 109:-  
34-3402 ..... 68:-  
**Super-Epoxy**, praktisk dubbel-spruta. 25 ml.  
**Araldit Super Övick**. (90 sek). Med doseringspruta. 24 ml.  
34-4871 ..... 69:-  
**Araldit Rapid** i praktisk förp. med doseringspruta. 24 ml.  
34-3899 ..... 69:-



**RX-lim.** Kontors- och fotolim. 85 ml.  
24-114 ..... 28:-



**SUPER ATTACK.** Det universella snabblimmet för porslin, trä, läder, metall, gummi, papp m.m. Fäster omgående. Torkar ej i pipen. Flaska 5 g.  
25-1544 ..... 34:-  
**Superattack-gel** Samma snabblim som 25-1544 men i geleform, vilket gör att det inte droppar. Innehåller 3 g.  
25-1705 ..... 34:-  
**Super Attak Slalom.** Flaska med kapsyl försedd med pensel. Innehåller 5 g.  
34-4869 ..... 44:-  
**Loctite Super Plastix** är ett avancerat speciallim som limmar alla typer av plaster på bara några sekunder. Applicera först aktivatorn (flaskan) sedan Super plastix (tuben) på det föremål du skall limma. Innehåller 4 ml flaska/ 2 g tub.  
34-771 ..... 44:-



**Liqui Sole.** Unik gummiprodukt. Lagar hälet i stöveln, bygger upp nedslitna sulor, tätar trädgårdsslangen och mycket mer. 28,4 ml tub.  
35-1300 ..... 49:-



**Textillim Casco.** 40 ml. 24-4 ..... 22:-  
**Glas-metallim.** Fäster mot glas och glas mot metaller. Härdar i dagsljus. 2 ml spruta.  
24-3386 ..... 48:-



**Kemisk metall.** Stålförstärkt 2-komponentsmassa. Lagar aluminium, mässing, koppar, stål, glasfiber, gjutjärn m.m. Idealisk vid läckage i kylare, bensintankar, oljetrög, rör etc. 50 gram. Härdar på 30 min.  
35-1707 ..... 74:-



**Kontaktlim.** Limmar gummi, skumplast, läder, plastplattor etc., mot metall, trä, bakelit, glas, papp m.m. 40 ml.  
24-112 ..... 22:-  
**Casco Vattenbaserat Kontaktlim.** Mycket bra för porösa material, t.ex. läder, tyg, canvas m.m. Även utmärkt för polystyren/Frigolit. 40 ml.  
35-1548 ..... 22:-



**Karlssons klister.** Lämna osynliga fogar som tål värme, kyla och vatten. 45 g.  
24-2973 ..... 29:-  
**Universallim Kraft.** Starkt, glaslikt lim för plast, textil, kork, gummi, läder, betong, metall, keramik m.m. Utmärkt till mjuka PVC-material som regnkläder, presenningar m.m. 40 ml.  
24-1097 ..... 19:-



**Lim för backspeglar** samt för fönstervred och bromsljus mot bilrutor. Lätt att använda, fäster på 30 sek. Innehåller 0,5 ml lim, 1 st förbehandlad nylonoduk 40x40 mm.  
35-1725 ..... 59:-



**Casco Husfix.** En unik lagningsmassa för väggar, tak, husgrunder, källare m.m. Kan med fördel användas som vätrums-spackel. 750 g pulver ger 1,1 l färdig massa. Krymper ej. Går att spika och skruva i. Lätt att forma.  
35-958 ..... 54:-

**Casco Marin & Teknik.** Nya generationens miljöriktiga foglim som limmar nästan allt. Tål söt- och saltvatten, bensin och hushållskemikalier. Tätar för gott både över och under vatten. Mycket stark elastisk lagning. Perfekt för bilen, båten, husvagnen m.m.  
34-3900-1 Svart, 300 ml patron ..... 99:-  
34-3900-2 Vit, 300 ml patron ..... 99:-  
34-3901-1 Svart, 40 ml tub ..... 42:-  
34-3901-2 Vit, 40 ml tub ..... 42:-  
**Superset Cascos** starkaste och mest allsidiga monteringslim. Kan användas både ute och inne. Fäster mot glas, betong, sten, plast, metall, trä och frigolit. Innehåller 300 ml patron.  
34-230 ..... 94:-  
**Casco Superset.** 40 ml. Tub.  
34-331 ..... 42:-  
**Dana konstruktionslim.** Extremt starkt monteringslim som även klarar feta, fuktiga ytor. Ersätter många gånger spik och skruv. 300 ml patron.  
34-3902 ..... 54:-

**Byggsilikon** för alla slags fogar inne och ute. Fogmaterialet har en livslängd på 25-30 år. Fungerar även utmärkt som omkittningsmaterial, för underhållsfria kittfogar. **Ange färg:** vit, grå, brun, svart eller transparent.  
35-1211 ..... 59:-  
**Glassilikon.** Snabbhärdande stark, glasklar fogmassa. Stor styrka på icke-coated glas, keramik, målade och liknande ytor. Användes till akvarier, butiksfasor, montrar m.m. Temperaturbeständig upp till +200 g.  
34-4865 ..... 49:-  
**Sanitetsilikon.** Antimögelbehandlad. För fogning i våtutrymnen. Resistent mot svaga syror och baser.  
35-1196-2 Vit ..... 49:-  
35-1196-6 Grå ..... 49:-  
35-1196-11 Transparent ..... 49:-

**Akrylfogmassa** för in- och utvändigt tätning såsom fogar mellan golv/vägg, vägg/tak, runt fönster och dörr. Även lämplig som spackel. Vit. Övermålningsbar. 300 ml. Antimögelbehandlad.  
35-1197 ..... 24:-  
**Fönsterkit** med god åldringsbeständighet. Lätt att spruta. Övermålningsbar. 300ml.  
34-5206 Ljusgrå ..... 39:-  
34-5207 Brun ..... 39:-

**Skelettspruta** av aluminium s.k. yrkespistol. Denna spruta har blivit den mest populära bland hantverkare i landet.  
35-514 ..... 29:-  
**Patronspruta** i kraftig ABS-plast. Steglös.  
30-7653 ..... 39:-



**Cascol trälím.** Till allt trä inne. Presstid 5-10 min. Kan sågas efter 15-20 min. Ofärdig fog. 0,75 l i plastflaska.  
34-1703 ..... 69:-

**Cascol trälím.** Lika 34-1703 men i 100 ml. i plastflaska.  
34-456 ..... 29:-  
**Cascol trälím.** Vattenbaserat trälím till allt trä ute. Kan användas vid temperaturer ner till +10°C. Tål fukt. Limfogen är elastisk och transparent. 0,75 l i plastflaska.  
34-1704 ..... 84:-  
**Cascol vinterlim** för trä. För limning ned till -10°. Tål förvaring ned till -40°. 0,75 liter.  
34-3898 ..... 74:-  
**Cascol-Marin**, vattenfast. Till träbåtar, trädgårdsmöbler m.m. Limmar trä mot trä, trä mot metall och trä mot plast. Ersätter CascoFen. 2-komponent. 300 + 75 ml.  
35-1301 ..... 149:-  
**Vattenfast polyuretanlim**, otroligt starkt, till limning av trä med högt fuktinnehåll, samt trä mot metall, plast m.m. Tål konstant vattenbelastning.  
34-1715 750 ml ..... 134:-  
34-1714 100 ml ..... 44:-

**Silikon universal** för fogning i inom och utomhus. Innehåller: 75 ml.  
34-2100 Transparent ..... 29:-  
34-2101 Vit ..... 29:-  
34-2102 Grå ..... 29:-  
34-2103 Brun ..... 29:-  
34-2104 Svart ..... 29:-

**Plastiskt trä.** Lagningsmassa som kan användas såväl ute som inne och fäster på trä, metall och sten. **Uppgiv träslag vid beställning.** Furu, Björk, Ek, Valnöt, Teak, Bok, Ljus mahogny, Mahogny eller Palisander. Innehåller 75ml.  
34-5209 ..... 28:-



**EASY-FIX.** Limma. Foga. Täta. Tre produkter som kan användas på de flesta material i ditt hem. **Monteringslimmet** kan ersätta spik och skruv i många gör-det-själv-situationer. **Fyllnadsmassan** har hög fyllande förmåga och ger en elastisk fog. Fyller mindre hål och sprickor. **Fogmassan** är vattenresistent med mycket god vidhäftningsförmåga samt antimögelbehandlad. Samtliga EASY-FIX produkter är lösningsmedelsfria, vattenbaserade och därmed övermålningsbara.  
34-1462 Monteringslim ..... 26:-  
34-1463 Fyllnadsmassa ..... 26:-  
34-1464-1 Fogmassa, vit ..... 28:-  
34-1464-6 Fogmassa, ljusgrå ..... 28:-  
34-1464-11 Fogmassa, transparent ..... 28:-





**Tätningst. Tillverkade i ett högvärldigt EPDM-cellgummi med slutna celler samt försedd med dubbelhäftande tejp.**  
E-profil 9x4 mm för springor 2-3,5 mm.

34-231	Vit	6 meter	29:--
34-232	Vit	24 meter	89:--
34-233	Brun	6 meter	29:--
34-234	Brun	24 meter	89:--
<b>P-profil 9x5,5 mm för springor 3-5 mm.</b>			
34-235	Vit	6 meter	34:--
34-236	Vit	24 meter	98:--
34-237	Brun	6 meter	34:--
34-238	Brun	24 meter	98:--

**Dammtätning** 6 m. Vit. Användningsområde: Mellan exempelvis kopplade fönster eller där springan är mindre än 2 mm.  
34-318 ..... 24:--



**Tätningst. EPDM-Gummi.** Självhäftande svart allroundlist för tätning, skydd och dämpning i hemmet, bilen, båten m.m. Användningsområdena är nästintill obegränsade.  
34-412 Mått: 15x8mm x 2 meter. 49:--  
34-413 Mått: 10x5mm x 5 meter. 49:--



**Första hjälpen.** 1st andningsmask, 2st savett desinfektion, 2 par handskar, 1st huvudförband, 1st fästnät, 1st stor och 1st liten blodstoppare, 10st sårkräver, 20st plåster samt 1st sax. Lättfattlig instruktion i ord och bild.  
34-4801 ..... 239:--

**Plåsterautomat** inkl. en förp. plastplåster 34-4793 samt en förp. textilplåster 34-4795.  
34-4792 ..... 149:--

**Refill till plåsterautomat** 34-4792.  
34-4793 **Plastplåster** 45 st ..... 29:--  
34-4795 **Textilplåster** 40 st ..... 39:--

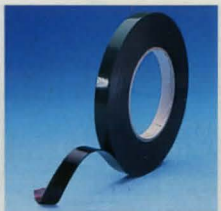

**Emblem & listtape.** En tunn specialtape för festsättning av ex. vis emblem, lister m.m. på bilen. Men den kan användas till massor av andra ändamål, fantasin är enda begränsningen. Används av Svensk bilindustri. Mått: 12x1mm x 10 meter  
34-370 ..... 65:--



**Isolerband.** 15 mm brett väband. 10 m långt. Svart.  
22-108 ..... 19:50



**Fog & isoleringsskum.** Helt ny typ av fogskum, ersätter fogmassa, ersätter fogmassa, bottningst. och mineralull. 20% rörelseupptagning, tålig mot UV-ljus, övermålningsbar, mindre än 0,5% isosyanat. (konventionellt fogskum innehåller 10-50% isosyanat). Flaskan kan hållas i alla riktningar vid applicering. 560 ml.  
34-2105 ..... 198:--



**Fogskum (montageskum).** Enkomponentigt polyuretanskum. Högisolerande och tätande till fönster, dörrar, fogar, golvdreg, VVS-inst., uttyllnad m.m.  
34-3897 500 ml ..... 49:--  
34-3394 750 ml ..... 59:--

**Golvfogmassa.** Speciell MS-polymer till fogning av trägolv och färdig parkett, samt till tätningar mellan golv och andra byggdela, t.ex. vägg, trappor, pelare m.m. Kan slipas och lackeras. Klarar fogrörelse på +/-25%. Finns i tre färger. Svart, ljus ek eller mörk ek. Uppgiv önskad färg vid order.  
34-1465 ..... 89:--



**Plasttejp** av PVC. 0,15 mm. i 10 m rullar. Färg: blå, röd, svart, vit och gul/grön. Plastspole. Ange färg.  
22-210 ..... 9:50



**Vulk och ymptejp ROTUNDA.** Självvulkaniserande gummittejp. Lämplig för trädymning. O-ringar och packningar kan tillverkas på ett snabbt och enkelt sätt. Tål värme och kyla. (-40° till +90°). 10m. Ange färg: vit eller svart.  
Nr Bredd Pris  
34-321 19 mm ..... 34:--  
34-322 25 mm ..... 39:--  
34-323 38 mm ..... 69:--  
34-324 50 mm ..... 76:--

**Tätningst.** som ersätter silikon, fogmassa och fönsterkitt. Ger en färdig fog att sätta på plats. Bandet är helt giftfritt. Ytan är försedd med en vit slät polyetenremsa för att få en lätt rengöringsbar yta. Appliceringstemperatur från +4°C.  
34-4264 ..... 59:--



**Skyddsskärm** med hjärlare i mjuk, hållfast polypropylen. Visir i gjuten imfri PVC. Probad och godkänd av bl. a. Karolinska Sjukhuset. Kan även användas i kombination med glasögon.  
Nr Pr st 10 st  
30-3739-2 59:-- 490:--



**Skyddsglasögon 3M 8657D** Dessa korgglasögon skyddar mot partiklar med låg hastighet (F) t.ex. metall och träspån, gråsklippning, små flygande partiklar.  
34-482 ..... 59:--  
**Skyddsglasögon.** Lätta skyddsglas för industrin, motor- och travsport, m.m.  
30-5104 Klar ..... 35:--  
30-5105 Gul ..... 35:--  
30-5873 Mörk ..... 35:--



**Andningsskydd.** Fasta partiklar: Klass FFP1. 3-Pack.  
34-901 ..... 34:--  
**Andningsskydd.** Fasta partiklar: Klass FFP2. 3-Pack.  
34-902 ..... 48:--  
**Andningsskydd med bakventil.** Fasta partiklar: Klass FFP2. 3-Pack.  
34-903 ..... 68:--



**Ansiktsskärm** skyddar hela ansiktet och möjliggör kombination med hörselskydd (ingår ej). Uppfällbart visir av polycarbonat med aluminiumförstärkt kant. BS2092 godkänd.  
30-3347 ..... 198:--  
**Reservskärm** till 30-3347.  
30-3348 ..... 96:--  
**Nätvisir** passande ansiktsskärm 30-3347. PREN 1731 godkänd.  
30-6547 ..... 59:--



**Skyddsglasögon Super Nylon** med lins av polykarbonat. Formbara skalmar. EN166 klass 1S.  
34-5053-1 Klara ..... 69:--  
34-5053-2 Grå ..... 69:--  
34-5053-3 Gul ..... 69:--



**Halvmask MSA Advantage** 200. Andningsskydd för användning vid bl.a. sprutmålning, luftförorenade arbeten mm. Lev. utan filter. Passande filter se nedan. Standard EN 140.  
34-1667 ..... 195:--  
**Filter A2.** Gasfilter mot organiska ångor. EN141. Lev. i 2-pack.  
34-1668 ..... 98:--  
**Filter P3.** Partikelfilter mot damm. EN143 Lev. 2-pack.  
34-1669 ..... 98:--  
**Filter AB2 EK1 P3.** Kombinationsfilter EN141. Lev. 2-pack.  
34-1670 ..... 198:--



**Hörselskydd Peltor H510A.** Vikt: 180 gram.  
34-1582 ..... 129:--  
**Hörselskydd Peltor H510F.** Hopvikbart. Vikt: 200 gram.  
34-1583 ..... 169:--  
**Hörselskydd Peltor H540A.** Kåpan för Er som vistas i mycket bullriga miljöer. Vikt: 285 gram.  
34-1584 ..... 189:--

**Hygiensats Peltor.** Passar hörselskydd H510A samt H510F.  
34-1607 ..... 44:--  
**Hygiensats Peltor.** Passar hörselskydd H540A.  
34-1608 ..... 64:--



**Öronproppar.** Tillverkade i silikon. Mjuka och sköna, vattentäta och ljuddämpande. Används vid simning, sömn, studier, dusch, arbete, resor, sport, hög ljudnivå typ flygbulle mm. Förp. om 2-p. 34-886 ..... 48:--



**Hörselproppar Howard Light.** Mot hög- och lågfrekvent buller. Konisk form/vändbara ger två storlekar i samma propp, vilket i sin tur ger bättre passform och lägre tryck i hörselgången. Slät mjuk yta, smutsavvisande, minskar otitrisken. CE-SNR35. Lev. i förp. om 5-par.  
34-286 ..... 24:--  
**Hörselskydd EAR Caps 200.** Extremt lätt 8 g. Bekvämt, tvättbart, ej elektriskt ledande. Datablad medföljer.  
20-4343 ..... 59:--



**Hörselskydd "Pop"** Ett ideallikt skydd för alla. Passar från små barn till vuxna tack vare byggkonstruktionen. Vikt endast 148 gram.  
34-4619 ..... 110:--  
**Extra hygiensats.**  
24-4629 ..... 58:--



**Hörselskydd Bilson 797.** Radiokåpa med hjässbygel och skumplastfyllda kudde. FM stereomottagning med HiFi ljud. Batterier: 2 st vanliga R6 (AA) medföljer.  
34-396 ..... 1190:--  
**Hygiensats till Bilson 797.**  
34-424 ..... 69:--

**Hörselskydd Bilson 799.** Radiokåpa med FM radio med HiFi ljud samt medhöring, allt i ett. Individuell volymjustering av medhöring/radio. Batterier: 2st R6 (AA) medföljer.  
34-506 ..... 1890:--  
**Hygiensats till Bilson 799.**  
34-508 ..... 85:--

**Skyddsset** Klassade och godkända enligt CE-norm.  
30-6500 ..... 69:--



**Arbetshandske** av kraftig kohud med styv krage och halvfordrad insida.  
34-953-1 Herr ..... 49:-  
34-953-2 Dam ..... 49:-

**Arbetshandske** av kraftig svinhud, vinterfordrade med syntetpås.  
Nr Pr par 12 par  
34-954 ..... 80:- 828:-

**Arbetshandske.** Oxnavshandske i högsta kvalitet, extra smidig.  
34-4769-1 Herr ..... 79:-  
34-4769-2 Dam ..... 79:-



**Skyddshandskar Fritid.** Nitrilhandske, allergivänlig -fri från naturlatex (naturgummi). Finns i tre storlekar: 1-Medium, 2-Large, 3-XLarge. **Uppge önskad storlek.**  
34-877 ..... 26:-

**Skyddshandske Rengöring.** Extra tjocka och extremt tåliga gummihandskar. 100% bomullsfordrade för högre komfort med torra händer. Finns i tre storlekar: 1-Medium, 2-Large, 3-XLarge. **Uppge önskad storlek.**  
34-878 ..... 26:-

**Skyddshandskar Grova.** Tål starka rengöringsmedel och milda lösningsmedel. 100% bomullsfordrad. Finns i tre storl. 1-Medium, 2-Large, 3-XLarge. **Uppge önskad storlek.**  
34-876 ..... 26:-



**Montagehandske** i smidigt läder med ovsidan i nylon.  
34-952 ..... 49:-

**Arbetshandskar** av lätt och slitstark typ av tyg med PVC-belagda nabbade sliitytor.  
Nr Pr par 12 par  
34-165 ..... 14:- 138:-

**Fingerhandske** i tunn trikå med plastnabbad undersida. Svarta eller vita. **Uppge färg vid beställning.**  
Nr Pr par 12 par  
34-3975 Herr ..... 16:- 170:-  
34-3976 Dam ..... 16:- 170:-

**Barnhandske** tillverkad av PVC-väv, bomullstyg.  
34-4499 ca. 7-8 år ..... 15:-



**Svethandske** av fodrat kraftigt nötspaltsläder.  
34-951 ..... 49:-

**Allroundhandske** Nitritgummiblandning, bomullsöversida. Vatten och oljeavvisande. Kromfri. Tvättbar.  
Nr Pr par 12 par  
34-3183 ..... 38:- 390:-

**Arbetshandske,** mycket slitstark latexhandske med krage.  
Nr Pr par 12 par  
34-21 Medium, dam ..... 55:- 576:-  
34-22 Large, herr ..... 49:- 510:-  
34-23 X-large, herr stor ..... 49:- 510:-

**Handske** av PVC. Oljebeständig. Flossad insida. 27 cm.  
Nr Pr par 12 par  
34-1544 ..... 28:- 300:-



**Arbetshandske** av kraftig bomull med PVC nabbar.  
Nr Pr par 12 par  
34-2924 ..... 14:- 144:-

**Trikvänt** med PVC-prickar. Skön med bra känsla.  
Nr Pr par 12 par  
34-32 Herr ..... 22:- 216:-  
34-33 Dam ..... 19:- 198:-

**Trikväntar** i kraftig bomullsjersey med stickad muff.  
Nr Pr par 12 par  
34-166 ..... 16:- 159:-

**Trädgårdshandske** (dam). Av bomull med PVC nabbar.  
Nr Pr par 12 par  
34-2925 ..... 12:- 110:-



**Engångshandske** i vinyl 100 st/förp.  
34-4686 Small ..... 85:-  
34-4501 Medium ..... 85:-  
34-4502 Large ..... 85:-  
34-4505 X-Large ..... 85:-



**Arbetshandske Sommar**  
Mycket slitstark och smidig oxnavshandske i högsta kvalite. Halvfordrad med krage.  
34-1466 Dam ..... 129:-  
34-1467 Herr ..... 129:-



**Engångshandske** av tunn färglös plast. Förp. 100 st.  
24-806-1 Herr ..... 19:50  
24-806-2 Dam ..... 19:50



**Nyhets**

**Nyhets**

**Nyhets**

**Arbetskjorta.** 100% bomullsflanell. Blandade färger röd eller brunrutig. Finns i 5 storlekar Small till XX-Large. **Uppgiv storlek vid beställning.**  
34-1469 ..... 98:-

**Kanadaskjorta** av 100% polyester. Hel dragkedja fram, två framfickor, två bröstfickor samt en innerficka. Kviltfodrad. Blandade färger röd / blårutig. **Uppgiv storlek vid order: S-M-L-XL-XXL-XXXL.**  
34-1520 ..... 198:-

**Fleecejacka.** Behaglig för både fritid och arbete. Försedd med två sidofickor samt en bröstficka. Finns i två färger samt fem storlekar. (S-M-L-XL-XXL) **Uppgiv önskad storlek vid order.**  
34-1323 Ljusgrå ..... 98:-  
34-1324 Vinröd ..... 198:-



**Hobbyförkläde** i kraftig bomullskanvas med en ficka. Storlek ca. 87x55 cm.  
34-3186 ..... 75:-

**Läderförkläde** för träsnidare, sveitsare m.m. Storlek 51x83 cm.  
30-4702 ..... 149:-

**Hängslen** av textil med extra starka fästen. Bredd 50 mm.  
30-4749 ..... 89:-

**Skyddsstövle** i PVC, med stålåhätta och spiktrampskydd. Ca 38 cm hög. Kladsade och godkända enligt CE-norm. (UNI EN 345 CE-95). Finns i storlek från 40-46. **(Uppge önskad storlek vid order).**  
34-242 ..... 149:-



**Gränigestrumpor.** Skön och slitstark arbetsstrumpa. För yrkesbruk eller fritid. 88% bomull, 12% nylon. Finns i storlekar: 37-39, 40-44 och 45-47. **Uppgiv önskad storlek vid beställning.**  
34-1539 Blå ..... 79:-  
34-1540 Vit ..... 79:-



**Snickarbälte** av kraftigt nylontyg och livbälte i läder (80 till 110cm omkrets). Snickarbältet har 7 stora och 13 små fickor för mindre verktyg samt stålbygel för hammare.  
34-1470 ..... 149:-



**Presenning** av PVC-lagd polyesterväv (samma typ av material som används till lastbilskapell m.m.). Vikt 620g/m<sup>2</sup> 0,42 mm. tjocklek. Svetsfälda kanter med oljetter i varje hörn samt med 0,4 meters mellanrum.

34-1039	1,4 x 1,4 m	129:--
34-1040	2,4 x 3,5 m	440:--
34-1041	2,9 x 4,9 m	695:--
34-1042	3,5 x 5,3 m	895:--
34-1043	3,8 x 5,9 m	1195:--
34-1044	5,3 x 7,1 m	1895:--

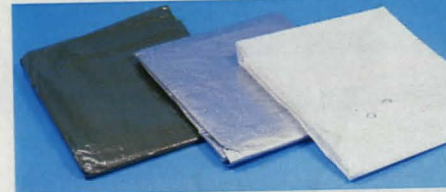

**Presenningar** av dubbel HD-polyeten med inguten armering. Dubbelsidiga, den ena sidan grön den andra silverfärgad. Svetsade, försedda med stadkant och aluminiumoljetter.

Art nr	Mått i meter	Vikt/kv.meter	Pris
34-967	2,4x3,5	135 gram	49:--
34-968	3,5x5,3	135 gram	109:--
34-969	5,3x7,1	135 gram	198:--
34-970	3,9x5,9	140 gram	129:--
34-971	5,9x9,3	140 gram	295:--

**Presenning ofärgad**, halvtransparent. Vikt 130 gram/m<sup>2</sup> UV 2% inpr. Lämplig för täckodling.

44-1909	2,4x3,5	69:--
44-1910	3,8x5,9	149:--

**Presenning, vit.** Passar för bl.a. marknadsstånd. Storlek 3,4x3,9 m.



**Bergopattan.** Passar lika bra ute som inne. Lätt att lägga, underhållsfri och praktiskt taget outslitlig. Skonsam för rygg och ben, halkfri och värmebehaglig. Genombrutet mönster. Tillverkad av återvinningsbar polypropen. Tål hög belastning. Tjocklek: 14 mm. storlek 300x300 mm. 11 st/tp=1m<sup>2</sup>.

44-4640-4	Grön	159:--
44-4640-6	Grå	159:--
44-4640-161	Grafitgrå	159:--

**Kantlist**, avfasad. 30 cm. 5/tp. Grön, grå eller grafitgrå. Ange färg.

34-3895	69:--
34-3896	22:--

**Hörnlist**, 4/tp. Grön, grå eller grafitgrå. Ange färg.

34-3896	22:--
---------	-------

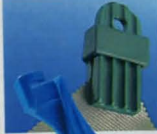

34-846



**Presenningsklämma** Mycket användbar klämma när man vill minska storleken på en presenning eller om oljetten är trasig. Vik presenningen dubbel, montera klämman och ni har ett mycket starkt fäste för rep eller liknande. Levereras 6 st per förp.

34-1239 ..... 98:--

**Repspännare.** Snabbt och enkelt sätt för hoplåsning och spänning av repändar eller rep. diam. 2-6 mm. Max belastning 100 kg.

34-846 ..... 39:--

**Tägvirke** av polypropylen. Längd 30 m. Brottlast 960 Kp och 1425 Kp.

Nr Diam

34-973 8 mm ..... 39:--

34-974 10 mm ..... 59:--

**Presenningslina** 6 mm. 30m.

34-1853 ..... 24:--

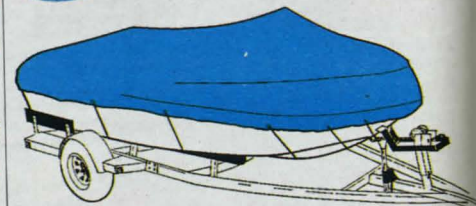

**Båttäckning** av konfektionerad dubbel HD-polyeten, med inguten tätvävd armering. UV 2% inpr. för bättre resistens mot solljus. Lina av polypropylen för surring på trailer eller vaggva medföljer. Färg blå.

Nr	Storlek	för båt	Pris
44-2042	3,3x5,0 m	12-14 fot	220:--
44-2043	3,8x5,9 m	15-17 fot	320:--
44-2044	4,0x6,9 m	18-20 fot	395:--
44-2045	4,1x8,2 m	21-23 fot	495:--



**Oljettsat** med stans och 20 st oljetter av mässing. Håldiam. 10 mm.

25-461 ..... 44:--

**Oljetter**, håldiam. 10 mm. 50 st/tp.

25-462 ..... 44:--

**Oljettsat**, 15 st oljetter och stans. Håldiam. 13 mm.

25-463 ..... 64:--

**Oljettsat**, 15 st oljetter och stans. Håldiam. 18 mm.

25-464 ..... 119:--

**Vridlås** till båtkapell m.m. Förn. mässing. 4 st pr sats.

25-458 ..... 54:--

**Dubbla nitar** för lädvaror. Förnicklad mässing. Storlek 7x7 mm. 100 st.

21-875 ..... 34:--

**Tryckknappsats.** Stans med 10 st blanka rostfria tryckknappar.

25-459 Diam. 15 mm. 44:--

25-460 Diam. 12 mm. 42:--

**Oljetång** med 100 st oljetter, diam. 8mm.

34-1476 ..... 49:--

**Oljetter** till 34-1476, 100 st.

34-1477 ..... 19:--



**Luftrenare Bionair.** Tar effektivt bort alla föroreningar så som pollen, mögelsporer, djurhår, microdam, kvalster, bakterier m.m. Äkta hepafilter och kolfilter ger en överlägsen filterning, 99,97% av luftburna partiklar ner till 0,3 mikron. Rekommenderas av Astma och allergiförbundet i Norge.

**BAP615** Arbetsområde: max 17 m<sup>2</sup>. Luftgenomströmning: Arbetsläge 1: 83 m<sup>3</sup>. Läge 2: 95 m<sup>3</sup>. Läge 3: 104 m<sup>3</sup>. Läge 4: 123 m<sup>3</sup>/timme. Mått bxdxh: 27,5x21,5x35,5 cm. Vikt: 3,9 kg. Filter: 1 st Hepa samt 1 st Kolfilter. Effekt: 230V/70W max. 34-883 ..... 1650:--

**BAP625** Arbetsområde: max 30 m<sup>2</sup>. Luftgenomströmning: Arbetsläge 1: 129 m<sup>3</sup>. Läge 2: 156 m<sup>3</sup>. Läge 3: 189 m<sup>3</sup>. Läge 4: 223 m<sup>3</sup>/timme. Mått bxdxh: 40,5x19,0x44,0 cm. Vikt: 7,2 kg. Filter: 2 st Hepa samt 2 st kolfilter. Effekt: 230V/75W max. 34-884 ..... 2295:--

**HEPA-filter** bytes efter ca 2år beroende på i vilken miljö luftrenaren står.

34-905 ..... 385:--

**Kolfilter** bytes ca 4 ggr/år beroende på miljö. Lev. i förp. om 4 st.

34-906 ..... 159:--



**Luftfuktare Bionaire BWM 5700.** Ger luften en behaglig fukt och gör att man undviker torrslimhinnor och torr hy. Motverkar falsk krupp hos småbarn. Befuktningssättet är helt säkert och testad på Sahlgrenska sjukhuset. Inga filter eller patronbyten. Maskinen är utrustad med teflonbehandling som är enkelt att göra rent. Hygrostat gör det enkelt att ställa in önskad fuktnivå. För rum upp till 50 kvm. Tankvolym 7,5 liter. Fuktagivelse 0,3 l/tim. Driftstid: 25 tim.

34-4648 ..... 1195:--

**Luftavfuktare Woods DS 12.** Kondensavfuktare som omvandlar fukt till värme, perfekt i tvätt och torkutrymmen. Lämplig även i andra frostfria utrymmen, t.ex. fritidsbussen eller i köllaren, där fukt kan vara ett problem. **Tekniska data:** Avfuktar 6 l/dygn vid 20 C och 70% R/F. Vid 35 C avfuktar den 11 l/dygn och 80% R/F. Vattenbehållare 10,4 liter. Steglös hygrostat. Tvättbart filter. Freonfritt kylmedel R134a. Dimensioner: LxBxH 343x406x527 mm. Vikt 22 kg. Ljudnivå: 38 dB. Skyddsklass: IP 21(X1).

34-272 ..... 2995:--



**Fotogenvärmare FUJI-339.** Energikapacitet: 2000 W/tim. Tankvolym: 4,4 liter. Förbrukning: 0,20 liter/tim vid max effekt. Veke: Glasullsvekte, brännitid ca. 2000 tim. Kokplatta. Storlek: H490 x diam. 325 mm. Vikt: 6,5 kg.

34-3005 ..... 1195:--

**Glasullsvekte** till 34-3005.

34-378 ..... 179:--

**Fotogenvärmare POD 8K** Svensktillverkad fotogenvärmare som brinner med ren blå osfri låga. Robust, enkel konstruktion. Försedd med tippskydd. Diam. 310 mm, höjd 560 mm, vikt 5,5 kg. Tankvolym 4,8 L. Effekt 2200 W. Brännitid c:a 18 tim.

44-3595 ..... 1850:--

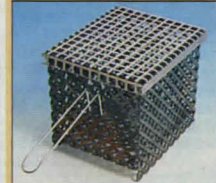

**Gasolvärmare Campingaz IH5003.** Kvalitetsvärmare som snabbt värmer. Piezotändning samt termosäkring. Plats för gasolflaska upp till 11 kg. (P 11). CE-godkänd. Effekt: Min 1,4 - Max 4,1 kW (gasförbrukning 100-300 gram/tim). Mått: (BxDxH) 45x38x78 cm.

34-1487 ..... 1450:--

**Reduceringsventil-kit.** 1,5 meter slang, regulator samt slangklämma. Svenska gasolrör.

34-1575 ..... 115:--

**Pelletsbrännare** för kakelugn eller öppen spis. Passar även utmärkt att ha med sig på jaktpasset, isfisket eller friluftslivet. Förutom värme och trivselspridning kan den användas till kokning, stekning och grillning. Brännitid per fyllning (3 kg): 2-3 timmar. Tillverkad i **syrafast rostfri plåt**, som stoppar bättre mot överhettning.

34-4791 ..... 550:--



**Fuksamslukaren TORRBOLLEN** håller överflödig luftfuktighet borta. Mindre risk för mögel, dålig lukt och korrosion. Våtiskan som bildas är giftfri och kan släpas ut i avloppet efterhand som den fylls. Torrbollen är verksam i månader, tills refill behöver bytas. Diam. 14 cm, vikt 0,6 kg. Refill till Mega=3-pack.

34-848	TORRBOLLEN Standard. enkel	69:--
34-849	Refill 1-pack	29:--
34-3718	Refill, frisk doft 1-pack	29:--
34-381	TORRBOLLEN Mega, 2,5 l. hink	98:--
34-382	Refill 3-pack	76:--



**Pannlampa SILVA M3.** Robust lättviktspannlampa med ny reflektor-konstruktion för optimal och jämn ljusbild. Vattenavvisande. 2,4W kryptonglöd-lampa. Drivs av 4 st LR& (AA) batterier (ingår ej). Brinntid ca. 2,5 tim. Lev. med förvaringspåse.  
34-1821 ..... 290:--  
22-3653 **Reservlampa** ..... 17:--  
**Pannlampa Silva 471.** En reflektor (diam. 90 mm) med två halogenlampor. Strömställare för endera 10 W eller 20 W. Huvudställning i plast ger perfekt passform. Brinntider: 10 W = 4 tim, 20 W = 2 tim.  
34-542 ..... 895:--  
**Batteripack** till 34-542. Nickel-Metall-Hydrid 6,0 Volt / 7 Ah. Vikt: 820 g.  
34-544 ..... 850:--  
**Laddare** till batteri 34-544.  
34-545 ..... 159:--  
24-4250 **Reservlampa 10 W** ..... 44:--  
24-4251 **Reservlampa 20 W** ..... 44:--  
**Pannlampa PETZL ZIPKA.** Liten smidig lampa med 3 ljusstarka lysdioder. Utdragbart huvudband gör att du kan använda den på huvudet, handleden vristen etc. Ca.150 tim. brinntid/batt. byte. Vikt. 64 gram. Levereras med 3 st R03 batterier.  
34-1478 ..... 450:--



**Brandsläckare.** Uppfyller fordringar och bestämmelser enligt gällande svensk/norsk standard. Laddade med ABC-pulver som effektivt släcker trä, papper, textilier, brandfarliga vätskor, oljor, lacker samt bränder i elektrisk utrustning. Inbyggd manometer. Omladdningsbar - servicenät täckande hela landet. 2 kg levereras med fordonshållare.  
44-32 2 kg Brandklass 13A 89B C ..... 379:--  
44-34 6 kg Brandklass 34A 183B C ..... 595:--  
44-35 12 kg Brandklass 55A 233B C ..... 995:--  
**Brandfilt 0,9x1,2 m.** Ett lätthanterligt, effektivt, rent och snabbt släckhjälpmedel. Oumbärligt i alla hem.  
34-842 ..... 195:--

**Nyhet**  
100 kg



**Hängvåg 100 kg.** Mekanisk våg tillverkad i metall. Kapacitet: 25-100 kg, gradering: 500 gram. Vågens hela höjd inkl. krok: 421 mm. Bredd: 170 mm. Nolljusterings skruv.  
34-1497 ..... 1100:--  
**Våg** för fiske och hushåll. Med 1 m mätband. Max 22,5 kg.  
34-2117 ..... 65:--  
**Våg Digital.** Lättavläst våg för max 22,5 kg. Minne för största vikt (fisk). Längd 22 cm. Drivs med 1 st. 9 V batteri (6LR61) medföljer ej.  
34-8 ..... 395:--

**CYALUME Lysstavar.** Säkerhetsljus för hemmet, arbetet, fordon etc. Kan användas i alla miljöer. Fungerar utan värme, eld eller batterier. Lysar även under vatten. Får användas i explosiv miljö. Godkänd av sprängämnesinspektionen, arbetskyddsstyrelsen, försvaret, sjöfartsverket.



**Ledljus 12 tim.** Finns i gult (G), rött (R) och grönt (GR).  
Nr Färg Pr st 10 st  
32-3126 G 29:-- 260:--  
32-4902 R 29:-- 260:--  
34-1010 GR 29:-- 260:--  
**Ledljus 8 tim.** Finns i blå (B) och vit (V).  
Nr Färg Pr st 10 st  
32-4903 B 29:-- 260:--  
32-4904 V 29:-- 260:--  
**Högintensivljus 30 min** Gult  
Nr Pr st 10 st  
32-3127 29:-- 260:--



**Nyhet**  
**Skorstensrensaren** är en ny produkt som förligen "sotar" sig genom Europa. Den kan användas i alla typer av eldstäder och skorstenar. Genom användandet av produkten har man en försäkring som täcker upp de naturliga avdragen i utbetalingar från försäkringsbolagen vid sot eller skorstenbrand där faktorer som skötsel, däribland avsaknad av sotning är signifikanta. Optimal effekt nås efter den 15:de dagen efter användning. De aktiva ämnerna i den katalytiska processen, torkar ut tjäran och löser upp dem. Ca. 30% av sotet och tjäran löses inom 3 dagar, därefter fortgår processen långsamt de närmaste dagarna eller när man eldar. Utförlig bruksanvisning medföljer. Gå gärna in på hemsidan www.skorsteinsrens.com för utförligare information.  
34-687 ..... 249:--

**Stormlykta** för fotogen. Mycket ljusstark, motsv. 225 W. Av förkromad plåt med snabbtändning. Höjd 40 cm.  
34-435 ..... 340:--  
**Glödnät** för utbyte i 34-435.  
24-1802 ..... 9:--  
**Glas** till stormlykta (34-435).  
34-434 ..... 29:--



**4-pack, 26 liter**  
98:--  
**5-pack, 15 liter**  
98:--  
**Förvaringsback** i polypropen. 26 liter. En perfekt back för alla slags förvaring. Stapelbar. **Osorterade färger.** Storlek 330 x 410 x 230 mm.  
31-3091 ..... Pr st 29:-- Pr 4 st 98:--  
31-937 **Lock** till 31-3091. Pr.st ..... 23:--  
**Förvaringsback** i polypropen. 15 liter. Stapelbar. **Osorterade färger.** Storlek 295 x 365 x 200 mm.  
31-701 ..... Pr st 25:-- Pr 5 st 98:--  
31-702 **Lock** till 31-701. Pr. st ..... 18:--



**Förvaringskorg** i polypropylene. Stapelbar. **Osorterade färger.** Mått 360x240x150 mm.  
31-153 Pr st 13:-- 10-pack 98:--  
**10-pack** 98:--  
**10-pack** 39:--  
**Nyhet**  
**"Egns Låda"**. Plockback av stabil plast. Med hållare för vägg, lätt att haka av. Storl. 160x105x75 mm.  
Nr Pr st 10 st  
31-6 ..... 11:-- 89:--

**Förvaringskorg** i polypropylene. Stapelbar.  
31-1423-1 Safirblå 210x110x65 mm ..... 5:--  
31-1423-2 Silver 210x110x65 mm ..... 5:--  
31-1424-1 Safirblå 265x170x100 mm ..... 9:--  
31-1424-2 Silver 265x170x100 mm ..... 9:--



**Plastlåda.** Storlek 270x155x40 mm.  
Nr Pr st 10 st  
31-81 18 fack röd 39:-- 295:--  
31-82 9 fack grå 39:-- 295:--  
**Plastlåda 4-set** som består av 2 st 18-fack och 2 st 9-fack polypropylen lådor med transparent lock. Storlek 270x155x40 mm.  
31-947 ..... 98:--



**Klappbox,** ihopfällbar plastback i polypropylen. Med ett enkelt handgrepp förvandlas den till en praktisk back. Mått ihopfälld 480x350x60mm, uppfälld 480x350x240 mm, 32 liter. Kadmiumfri färg.  
31-201 Blå transparent ...45:--  
31-1439 Blå/silver ..... 45:--



**Nyhet**  
**Källsorteringsset** som passar i både gamla och nya diskbänkskåp. Paketet består av tre behållare, en mindre för kompostbart avfall och två större för uppdelning av tex återvinningsbart material och restavfall. Mått stor: 12 liter. Mått liten: 7 liter.  
31-1482 ..... 110:--  
**Källbox-sats** med utdrag och 3 st kärl. 1 st 7-l. kärl för komposterbart avfall med fäste för dörrmontering samt lock. 2 st 12 l. kärl på utdragbar skena för övrigt avfall. Inbyggnadsmått DxHxL 390x260x360 mm.  
31-1481 ..... 289:--



**Nyhet**  
**Källsorteringsset** med två hinkar och svängbeslag. En 6 L hink med lock samt en 10 L utan lock. Monteringsmått HxD 510x320 mm. Skruv ingår.  
31-1392 ..... 195:--

**Förvaringslåda** av stabil slagtålig plast. Storl. 185x105x32 mm. Transparent.  
Nr Antal fack Pr st 10st  
31-92-11 5 ..... 19:-- 159:--  
31-93-11 10 ..... 19:-- 159:--  
**Plastlåda** med rejälå snäpplås. 4 långsgående fack som kan delras med mellanväggar. Mått 255x180x40 mm.  
40-4335 ..... 42:--  
**Plastlåda** som ovan men med 3 långsgående fack. Mått 205 x 140 x 40 mm.  
40-4336 ..... 32:--

**KETER****198:-**

**Verktöglåda.** Locket har 2 löstagbara askar med 5-fack. Har invändigt ett löstagbart tråg med bitshållare. Lådan är mycket kraftig och djup, som ger stort utrymme för maskiner under tråget. Förberedd för låsning. Mått 560x310x284 mm.

31-1397 ..... 198:-

**Nyhet**

**Maskinlåda** i kraftigt utförande, lämplig för elhandverktyg. Förberedd för låsning. Mått 440x350x200 mm.

31-1398 ..... 169:-

**419:-**

**Verktöglåda Master Cart,** en rullande verktygsförvaring som består av 2 st verktöglådor. Den övre delen är löstagbar liksom sortimentslådan i fronten. Båda lådorna har verktygstråg. Underdelen har plats för handmaskiner. Total mått HxD 62x45x26 cm.

31-1091 ..... 419:-

**raaco****Nyhet**

**Verktöglåda Raaco Toolmate 1000** i slagtålig polypropylen. Lådan har en unik låsning av locket samt rejäla grepphandtag på gavlarna och invändigt tråg med 7 flyttbara askar i olika storlekar. Under tråget finns löstagbara avskiljare. Mått 537x300x218 mm.

31-1435 ..... 239:-

**Nyhet**

**Raaco Handy Box.** En robust förvaringsbox utrustad med 4 st **assorterlådor** som har 13 flyttbara askar i olika storlekar. Låsanordning ser till att lådorna ej åker ut under transport. Boxen kan staplas, hängas eller sammanbyggas. Mått 375x310x265 mm.

31-1432 ..... 498:-

**Assorterlåda** med bärhandtag, skjutlås och 13 flyttbara askar i olika storlekar. Passar 31-1432. Totalmått 340 x 265 x 57 mm.

31-1433 ..... 110:-

**79:-****Nyhet**

**Universallåda Raaco.** En öppen låda för stående förvaring som ger en bra överblick och lättåtkomlighet. Utdragslåda i botten för smådetaljer. Till verktyg, bilvård, trädgård m.m. Mått 480x230x230 mm.

31-1434 ..... 79:-



**Assorter-box.** Locket har skjutlås för säker transport. Locket bakkant sitter fast med tre brottssäkra gångjärn.

Nr	Antal fack	Mått mm	Pris
30-4657	9	240 x 195 x 42	59:-
30-4658	18	240 x 195 x 42	59:-
31-3192	15	340 x 260 x 57	85:-
31-3193	32	340 x 260 x 57	85:-

**Förvaringslåda** av blå plast med transparent lock. 6 fack. Praktisk för skruvar, muttrar osv. Storlek 180x130x40 mm.

Nr	Pr st	10st
31-586	29:-	220:-



**Plockbackar Euro Bin,** 10 st, i två olika storlekar inkl. upphängningsskena i stål. Backarnas mått: 5 st 103x115x74 mm och 5 st 103x165x74 mm.

30-6331 ..... 75:-

**Plockback Euro Bin** finns i olika storlekar. Backarna är stapelbara. 30-6333 och 30-6334 är försedda med handtag i bakkant, så att de lätt kan bäras.

Nr	Storlek B x D x H	Pris
30-6332	145 x 240 x 127	17:-
30-6333	205 x 331 x 155	39:-
30-6334	312 x 465 x 184	75:-

**Monteringsskena** i plåt till Euro Bins. 605 mm.

30-6433 ..... 27:-

31-3190

**115:-****149:-**

Sortimentskåp i plåt med plastlådor.	Pris
31-70 29 lådor, BxDxH 305x145x370 mm	149:-
31-3190 19 lådor, BxDxH 305x145x280 mm	115:-

**Nyhet****raaco**

**Serviceväska Raaco** tillverkad av polycarbonat - det starkaste plastmaterialet. Robust, rymlig, flexibel och ändå lätt. En serviceväska som uppfyller alla krav/förväntningar som proffs-användaren ställer och mer därtill. Det effektiva Raacofix-systemet (världspatent) håller verktygen på plats. Levereras med 3 små resp. 2 stora verktygskassetter samt 2 transparenta boxar och en mellanvägg för fackindelning i botten. Väskan har kodlås. Mått 535x402x187 mm. Färg antracitgrå/blå.

31-1429 ..... 1998:-

**Verktöggskassetten Raacofix** tillverkad av polypropylen och TPE Thermo Plastic Elastomer. Med invändiga "tungor" som låser fast alla typer av verktyg även i upp- och nerläge. Klicksystem gör det lätt att montera på mellanlaggsplattan eller annan kassetten.

31-1430 242x100x38 mm ..... 139:-

31-1431 242x140x38 mm ..... 149:-

**198:-****198:-**

Sortimentskåp i plåt med plastlådor.	Pris
31-71 49 plastlådor, BxDxH 305x145x555 mm	198:-
31-72 60 plastlådor, BxDxH 305x145x555 mm	198:-

**Mellanväggar** i plast, passar alla ovanstående skåps smålådor. Mått 35x52 mm. Förpackning 30 st.

31-79 ..... 27:-

## Kullagrade lådskenor

31-1483

**Nyhet**

Verktygsskåp, tvådelat. Ett profsskåp! Extra kraftig stålkonstruktion. Kullagrade expansionsbeslag i samtliga lådor, vilka fixeras i inskjutet läge. Stora gummi hjul (5"), varav två sväng- och låsbara. Båda skåpen är låsbara. Grå hammarlack.

31-1483 Överdel. Mått 661x375x305 mm ..... 1298:-  
31-1484 Underdel med hjul. Mått 687x1010x465 mm 3195:-



31-1484

40-6406

**825:-**

40-6405

**1349:-**

Verktygsskåp, tvådelat, i rödlackerad plåt. Lådorna är försedda med expansionsbeslag. Mått BxDxH: underdel 686x438x762 mm, överdel 660x305x368 mm. Totalvikt ca 43 kg (25+ 18).  
40-6405 Verktygsskåp underdel med hjul ..... 1349:-  
40-6406 Verktygsskåp överdel ..... 825:-  
Lådinlägg, i EPDM-gummi till lådor och förvaringsfack.  
30-6407 Komplet till underdel 40-6405 ..... 105:-  
30-6408 Komplet till överdel 40-6406 ..... 95:-



Väskeinredning finns i tre olika delar i måtten 520 x 380 mm.

Profilert lock 520x380x25 mm.  
30-4669 ..... 52:-  
Mellanskikt som är förskuret i rutnätter. Man kan enkelt plocka bort rutor i det mönster man önskar, för sin kamera, verktyg eller instrument m.m. Mått: 520x380x40 mm.  
30-4670 ..... 93:-  
Bottenskikt i hårdare och mer stötupptagande material. Mått: 520x380x20 mm.  
30-4671 ..... 47:-

**curver**

**179:-**

Maskinlåda för el-handverktyg. Utvändigt 2 löstagbara askar varav en har borrhållare med plats för 13 borrar. Invändigt en löstagbar fackindelad förvaringslåda (mått 425 x 285 x 47 mm) med lock, 3 mindre förvaringsfack samt resårhållare för maskiner. Mått 385x465x200 mm.  
31-109 ..... 179:-

Verktygslådor SANG, en serie lådor tillverkad i återvinningsbar Polypropylenplast. Alla lådor har löstagbart verktygstråg. De tre största modellerna har även sortimentsaskar i locket, lådorna är dessutom så kraftiga att du kan använda dom som pall.

Nr	Mått LxBxH	Pris
31-995	290 x 170 x 127 mm	29:-
31-996	400 x 217 x 166 mm	59:-
31-997	500 x 258 x 255 mm	98:-
31-998	580 x 290 x 290 mm	149:-

**SANG**  
Toolbox



31-997

**98:-**

31-996

**59:-**

31-995

**29:-**

**149:-**

31-998



**195:-**

Hyllställ i stålplåt med 4 st hyllplan. Belastning 50 kg/hyllplan. En stabil hylla med enkel montering utan skruvar. Kan även monteras 2-delad som bänk. Färg vit. Mått 1330 x 750 x 300 mm.  
31-76 ..... 195:-



**210:-**

Trähylla i obehandlad furu. Levereras komplett med 5 hyllplan och skruv. Stolparna är delbara för flexibel användning vid trånga utrymmen etc. Totalmått HxBxD 170 x 75 x 28 cm. (Delad är höjden 85 cm)  
40-6477 ..... 210:-



Det flexibla förvarings-systemet. Håll garage- eller förrådsgolv rent från prylar. Så fort bärlisten är monterad är det fritt fram att kombinera systemet efter behov. Eftersom hängskenor och övriga produkter endast hakas fast på bärlisten är det enkelt att såväl montera som arrangera om. Delarna är tillverkat i mörkgrå pulverlackerad stålplåt (2 mm).

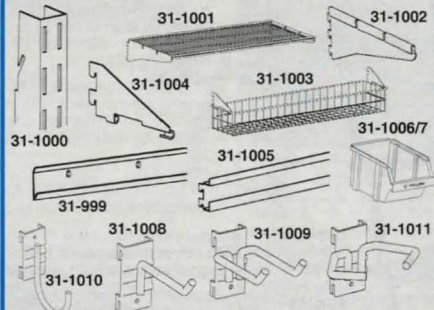

Nr	Mått	Förp.	Pris
31-999	Bärlist 1000 mm	1	45:-
31-1000	Hängskena 1200 mm	1	55:-
31-1486	Hängskena 2000 mm	1	98:-
31-1001	Trådhylla 800x360 mm	1	110:-
31-1002	Konsoll f. trådhylla 360 mm	1 par	45:-
31-1003	Trådkorg 800x170x100 mm	1	65:-
31-1004	Konsoll f. trådkorg 130 mm	1 par	29:-
31-1012	Skohylla 800x280 mm	1	85:-
31-1485	Klädstång 800 mm	1	89:-
<b>Kombinationsskena för plockbackar och krok.</b>			
31-1005	800 mm	1	65:-
31-1006	Plockback 180x100x125 mm	1	17:-
31-1007	Plockback 110x75x125 mm	1	13:-
31-1008	Enkelkrok 90 mm	3	35:-
31-1009	Dubbelkrok 90 mm	2	29:-
31-1010	Allkrok 70 mm	2	27:-
31-1011	Bygelkrok 100 mm	2	32:-



**298:-**

Hyllställ i stålplåt med 5 st förstärkta hyllplan. Max belastning 70 kg/hyllplan. Hyllan är mycket stabil och extra bred. Inga skruvar vid montering. Kan med fördel monteras 2-delad. Totalmått HxBxD 187 x 100 x 40 cm.  
40-6479 ..... 298:-



Förrådsskåp i grålackerad plåt. Levereras med fyra hyllplan mått 795 x 370 mm. Dubbeldörrar med lås (två nycklar medföljer). Vi rekommenderar våra Raaco-backar, art.nr 30-6333 (3 st per hylla), till detta mycket användbara förrådsskåp. Skåpets storlek: HxBxD 1890 x 805 x 400 mm.  
40-4692 ..... 1349:-

**Garageport-öppnare** för vipp-portar (med ledskenor) och taksjutportar i standardmått. Konstruerad för gör-det-själv-installation med utförlig steg-för-steg-beskrivning. Försedd med klämskydd, autoretur och snabbstopp. Fjärrkontroller, belyst startknapp, anslutningskabel och monteringsdetaljer medföljer. Automatisk belysning 4,5 min. Lyftkraft 60 kg. Total längd 3,15 m. Max porthöjd 2,3 m. Vid montering på slag-port eller vik-port krävs tillsats 31-3187 eller 31-3188.

31-3132 ..... 2249:-

**MotorLift**

MotorLift

Två fjärrkontroller medföljer

Tillbehör:

31-3183 Fjärrkontroll ..... 375:-  
 31-3184 Mini-fjärrkontroll ..... 498:-  
 31-3185 Kodlås ..... 625:-  
 31-3186 Nödurkoppling ..... 195:-  
 31-3187 Slagport-tillsats ..... 869:-  
 31-3188 Vikport-tillsats ..... 869:-



**Trappstege, 2-steps** i aluminium. Höjd till plattformen 46 cm. Typgodkänd av SP. 31-671 ..... 279:-



298:-

**Trappstege, 4-steps**, i aluminium. Höjd till plattformen 91 cm. Steg och plattform har en halksäker yta. Uppfyller svensk standard 2091. Typgodkänd av SP. 40-6484 ..... 298:-

**Husbock** i aluminium. Stabil, lätt och vikbar. Bredd 51 cm. Höjd 50 cm. Vikt 3 kg. Max belastning 270 kg. 40-5604 ..... 310:-



**Teleskopstöd**, en hjälpande hand vid montering av taksivor, reglar, panel etc. Steglöst ställbar 145-290 cm. Tål 30 kg last, anläggningstryck 60 kg. 31-135 ..... 398:-

**Smart Box**

**Smart Box**, stabila och slitstarka förvaringsboxar med lock samt snäpplås. Skyddar innehållet mot smuts och damm. Tillverkat av livsmedelgodkänt och återvinningsbart material. Klarar -40 till +120 grader. Färg transparent, safirblå och silver. Ange färg.

Nr	Liter	Mått mm	Pris
31-1440	1	200x150x50	17:-
31-1441	2	200x150x100	19:-
31-1442	3	200x150x140	23:-
31-1443	8	335x225x155	39:-
31-1444	15	400x300x185	49:-
31-1445	31	495x380x250	95:-
31-1446	70	700x395x380 med 4 hjul	185:-



Från 17:-



Nyhet

Pedalinställning

1125:-

**Arbetsbord MASTER** spännbord med fotpedalinställning. Håll fast arbetsstycket med händerna, spänn fast eller lossa med foten. Stor arbetsyta med två MDF-spännplattor, den främre med två vevar och den bakre med snabbjustering. Arbetshöjd 820 mm. Bordsyta 380 x 560 x 766 mm. Vikt 19 kg. 31-3231 ..... 1125:-



SJÖBERGS

wolcraft

**Hyvelbänk** av björk. Bänkskivan har kraftiga stålspindlar, dubbla hakhålsrader samt dubbla hål för spännare. Levereras med 4 st runda vridbara bänkhakar. Totallängd ca 1490 mm. Totalbredd 630 mm. Skivans mått: LxB 1360x500 mm. Arbetshöjd 860 mm. 40-6022 ..... 2325:-  
**Bänkskåp**, passande hyvelbänk 40-6022. Består av 4 st lådor och ett utrymme med 2 st skjutluckor. Mått LxDxH 985x440x460 mm. 40-6023 ..... 825:-



NEFAB PlyPak

**Snickarlåda** av kantförstärkt björkplywood. Kraftig låsbygel samt bärhandtag. Storlek 690x220x230 mm. Vikt 5,5 kg. 40-205 ..... 579:-  
**Serviceväska** av kantförstärkt björkplywood. Snäpplås. Storlek 520x380x180 mm. 40-241 ..... 489:-

198:-

**Arbetsbänk**. Stabil, hopfällbar bänk. Bordsyta 600x240 mm. Max. bordsöppning 110 mm. Arbetshöjd 800 mm. Max. belastning 45 kg. Fyra spännbackar ingår. 31-1170 ... 198:-

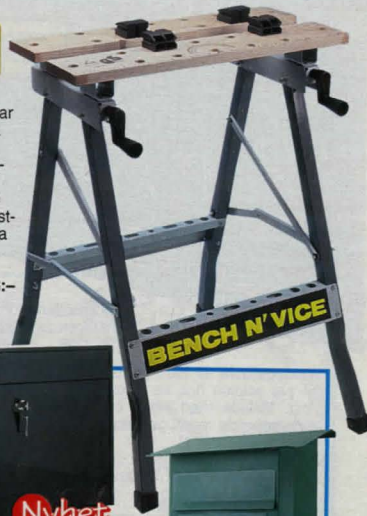

BENCH 'N' VICE



Nyhet

**Postlåda** i galvad plåt. Låsbar. Mått BxHxD 38x31x14 cm. 31-1447 Vit ..... 198:-  
 31-1448 Svart ..... 198:-

**Postlåda** i galvad plåt. Mått: 34x27,5x16,5 cm. 40-5017 Vit ..... 135:-  
 40-5018 Grön ..... 135:-  
**Postlåda** i återvinningsbar plast. Robust. 44x31,5x21 cm. Stor innenvolym, 15 liter. 31-3213 Mossgrön 125:-  
 31-3214 Grafitgrå 125:-

**Postlåda, markmodell**. Låsbar, levereras med monterat lås (2 nycklar) samt 4 st gängstavar och 8 st muttrar för mark montering. Går även att vägg montera. Mått HxBxD 100x37x27 cm. 31-1014 Svart ..... 1059:-  
 31-1015 Grön ..... 1059:-



225:-

129:-

**Verktöglåda** i stålplåt med 5 lådor. Svart hammarlack. Avdelare till sidofack medföljer. Mått: 550x200x210 mm. Lås ingår. 40-5725 ..... 225:-  
**Verktöglåda** i stålplåt med 3 lådor. Svart hammarlack. Mått: 360x200x160 mm. 30-6006 ..... 129:-



**TAVLA 198:-**

**Borrhållare** för 32 st borrar håldiam. 3-14 mm.  
20-4326 ..... 63:-

**Verktygstavla** av hård perforerad masonit storlek 40x60 cm per sektion (tot. ca 80x60 cm), kantlister av trä och plast. Målade med blank smutsavvisande blå lackfärg. Nedanstående verktygskrokar passar. Tavlan säljes per par. **Krokar** ingår ej.

40-610-5 ..... 198:-

**Verktygskrokar** i ett sortiment med 25 olika passande ovanstående tavla.  
30-1786 ..... 93:-

**Verktygskrok**, av galv. metalltråd diam. 3,5 mm. utan stöcklack. Mättet anger hållarens öppning eller längd. Passar bägde 40-3922, 40-610-5 och 31-685.

**Pris pr förp.**

Nr	Mått mm.	Förp.	Pris
20-1804	14	5	12:-
20-1805	24	5	12:-
20-1808	40	5	12:-
20-1810	50	5	12:-
20-1811	15	5	12:-
20-1812	23	5	12:-
20-1814	100	1	12:-
20-1815	50	1	12:-
20-1816	125	1	14:-
20-1817	50	1	14:-
20-1818	125	1	14:-
20-1820	20	1	33:-



**Tånghållare** 44 mm. bred.  
20-4327 ..... 15:-

**Krokållare** för verktygskrok utan stöcklack. Passar i perforerad masonit. 16 st per sats.  
20-1847 ..... 12:-

**Jordankare** för stölpilar, torkvindor, utegrar m.m. Håldiam. 65 mm med insatser för 25, 42, 50 och 55 mm. Djup 57 cm.

31-687 ..... 179:-

31-688 Vridstång för montering av jordankare. ... 25:-



**Allround band**, 3 m galvaniserat 12 mm stålband för all slags fast- och uppspänning.  
31-673 ..... 29:-

31-674 Som 31-673 med vitt plastöverdrag. 43:-

**Verktygshållare** av fjäderstål. Blankförzinkade. Nr anger gripdiam. i mm.

Nr	10 st	100 st
21-136-10	13:-	89:-
21-136-13	14:-	105:-
21-136-19	22:-	159:-
21-136-28	27:-	198:-
21-136-38	55:-	389:-

**Upphängningssystem.**

**PROFF**, för plåtpanel och perforerad masonit. Monteras stadigt med medf. plåtskruv. Mått i mm anger hållarens öppning x längd.

Nr	Mått mm	Pr	5 st
20-3025-1	23	32:-	
20-3025-2	100	52:-	
20-3025-3	7x38	42:-	
20-3025-4	11x64	42:-	
20-3025-6	40x50	42:-	
20-3025-9	38x75	62:-	

**Verktygstavla PROFF** av lackerad stålplåt 12 x 370 x 980 mm.  
40-3141 ..... 198:-

**Verktygskrokar PROFF.** Sortiment med 25 olika.  
30-3025-11 ..... 198:-

**TAVLA 198:-**

**Verktygstavla** i blå epoxy-lackerad stålplåt. Mått 960x480 mm. Perforerad med hålavstånd c/c 12 mm.  
40-3922 ..... 198:-

**Verktygstavla** (40-3922) inklusive Hållarsats.  
30-6450 ..... 349:-

**Skruv** för krokar.  
11-1829 Förp. 25 st 10:-

**Verktygshållarsats** Start-sats med 30 st verktygshållare för verktygstavlor. Lev. med skruvar.  
30-6449 ..... 189:-

**TAVLA 198:-**



**Krokar** av gulchromaterad plåt för trädgårdsredskap, verktyg, cyklar, slangar, kablar m.m. Passar tavla 31-685.

Nr	Längd x mtrl.tj. mm	Pris
31-3296-4	140 x 8	1 st 29:-
31-3296-5	205 x 10	2 st 37:-
31-3296-7	100 x 6	3 st 25:-
31-3296-8	170 x 6	4 par 27:-
31-3296-10	65 x 40 x 10	5 par 17:-
31-3296-11	125 x 90 x 20	6 st 35:-
31-684	Små krokar.	Förp. 4 st. 32:-
31-685	Verktygstavla.	960 x 100 mm. 125:-

**Verktygskrokar** av gulchromaterad plåt. Passar verktygstavla 40-3922 och 31-685.

Nr	Hållare för:	Pris
30-3876-2	Ringnycklar 17-24	A 37:-
30-3876-3	Ringnycklar 8-17	B 37:-
30-3876-4	Ledhylsor	C 32:-
30-3876-7	Blocknycklar 8-19	D 32:-
30-3876-9	Dom-+tånghållare	E 52:-
30-3876-11	Hylshållare 1/2" 8 st.	F 37:-
30-3876-13	6 skruvmejslar	G 45:-
30-3876-14	Div. verktyg	H 42:-
30-3876-17	Borrhållare	63:-



**Universalkrok**, 25x17 cm, för slang, kabel m.m.

31-691	.....	43:-
T-krok	29x42 cm, för takhängning.	49:-
31-694	.....	49:-
31-692	Väggkrok, 21x15 cm. ....	19:-
31-693	Väggkrok, 30x25 cm. ....	26:-
31-695	Cykelkrok, 15x16 cm. ....	23:-
31-698	S-krok	10:-

**Redskapshållare**, 12 x 18 cm.

31-696	.....	27:-
Redskapshållare	12 x 33 cm.	35:-
31-697	.....	35:-



**75:-**

**Upphängningssats**, 30 st plastade krokar. Lämpliga för kablar, slangar, verktyg, redskap, cyklar, skidor, stegar m.m.  
31-675 ..... 75:-



**43:-**

**Upphängningssats**, plastade stålprokar, 5 st fjädrande hållare för skaftverktyg, 2 + 2 träängade krokar, 5 st verktygshållare för spadar, krattor etc. Ett perfekt bassortiment för garaget.  
30-3878 ..... 43:-

**Redskapshållare**, passar redskap med skaft tjocklek upp till 50 mm och max.vikt 10 kg/hållare. Levereras med 5 hållare och 75 cm skena. Ingår skruv och plugg.  
31-970 ..... 165:-

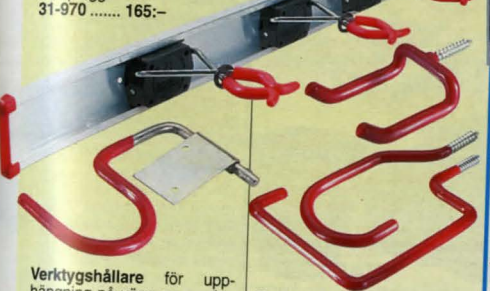

**Verktygshållare** för upphängning på vägg av spadar, krattor och liknande skaftverktyg med upp till 32 mm diam. Krokarna är plastdoppade. Sats med 5 hållare med skruvar.  
30-1948 ..... 27:-

Nr	1 par	5 par
30-3467-1	17:-	60:-
30-3467-2	17:-	60:-
30-3467-3	19:-	75:-



**139:-**

**raaco**

**Paneltavla** med 12 st plockbackar.  
31-985 ..... 139:-

**179:-**

**Verktygstavla+ållarsats RAACO** med 2 paneltavlor 52x43,5 cm samt ett sortiment av 19 hållare och 3 plockbackar.

31-558	.....	179:-
Hållarsortiment	en mix av olika hållare. Totalt 13 st	
31-993	.....	83:-





**HOZELOCK**

Skarvkoppling. 24-754 ..... 21:-

Snabbkoppling 1/2". 24-755 ..... 32:-

Snabbkoppling m. vattenstopp. 24-756 ..... 42:-

Trevägsförgrening. 24-813 ..... 32:-

Skarvdel slang mot slang. 24-2020 ..... 22:-

Krankoppling 1/2" och 3/4". 24-2023 ..... 24:-

Krankoppling universal. 24-2024 ..... 59:-



**HOZELOCK**

Sprutpistol, justerbar. Levereras med sprinklermunstycke och snabbkoppling. 34-4223 ..... 110:-



Slanghylsa för krananslutning. Passar 1/2" slang. 24-3624 ..... 21:-



Trädgårds slang av armerad PVC. Längd 20 m. Ø 1/2". 49-140 ..... 85:-

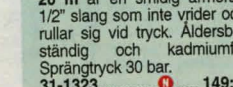

**Nyhet**

Trädgårds slang RAUBIFLEX 20 m är en smidig armerad 1/2" slang som inte vrider och rullar sig vid tryck. Aldersbeständig och kadmiutfri. Sprängtryck 30 bar. 31-1323 ..... 149:-



**HOZELOCK**

Skarvkoppling. 24-754 ..... 21:-

Snabbkoppling 1/2". 24-755 ..... 32:-

Snabbkoppling m. vattenstopp. 24-756 ..... 42:-

Trevägsförgrening. 24-813 ..... 32:-

Skarvdel slang mot slang. 24-2020 ..... 22:-

Krankoppling 1/2" och 3/4". 24-2023 ..... 24:-

Krankoppling universal. 24-2024 ..... 59:-



**Nyhet**

Regnvattenspridare för stuprör mellan 75-110 mm som automatiskt rullas ut av vattentrycket och sprider regnvatten. När det slutat regna, rullas den automatiskt in. Tillverkad av kraftig väderbeständig vinyl. Längd 1,2 m. 31-466 ..... 179:-

Regnvattenspridare för alla stuprör upp till 100 mm. Manuell upprullning. I övrigt som ovanstående. Längd 3,6 m. 31-467 ..... 98:-

Slang för alla rör upp till 100 mm. Mjuk och följsam slang som är lätt att kapa. Lämplig för att leda bort vatten långa sträckor m.m. Längd 10 m. 31-468 ..... 125:-



**Nyhet**

Lövavskiljare, självrensande, som avskiljer löv, barr, kvistar och liknande från att komma in i dagvattensystemet. 31-1602 ..... 65:-

Rensträtt lika 31-1602, men ej självrensande. Rördiam. 102 mm. 31-1603 ..... 39:-

Anslutningsmuff med reducering för rördiam. 110-85 mm. 31-1604 ..... 12:-



Trädgårdsbelysning Olvia. Komplet set med 4 st 48 cm höga lampor i antikgrön aluminium. Transformator 12V/60W, godkänd för utomhusbruk. Lev. med 15 m kabel och 4 st 15W halogenlampor. 31-1611 ..... 498:-

Halogenglödlampa, 2-pack G4-15W. 31-1612 ..... 59:-

**425:-**

Trädgårdsbelysning Clara. Komplet set med 4 st 68 cm höga lampor av slagtälig plast och klart glas. Transformator 12V godkänd för utomhusbruk med max 68 W belastning (kan kompletteras med fler Clara- eller Floralampor), 15 m kabel och 5 st 8 W wedgelampor ingår. Utbyggbar till 7 Claralampor. 31-878 ..... 425:-

Extra lampa Clara för utbyggnad. 31-879 ..... 95:-

Glödlampor. 8W. 4-pack. 31-1052 ..... 39:-

Kabel, 15 m. 31-1299 ..... 79:-

Skarvkoppling. 2-pack. 31-1300 ..... 49:-

Skymningsrelä med timerfunktion. 31-1256 ..... 139:-



**Nyhet**

Trädgårdsbelysning Olivia. Komplet set med 4 st 48 cm höga lampor i antikgrön aluminium. Transformator 12V/60W, godkänd för utomhusbruk. Lev. med 15 m kabel och 4 st 15W halogenlampor. 31-1611 ..... 498:-

Halogenglödlampa, 2-pack G4-15W. 31-1612 ..... 59:-

Trädgårdsbelysning Olvia. Komplet set med 4 st 48 cm höga lampor i antikgrön aluminium. Transformator 12V/60W, godkänd för utomhusbruk. Lev. med 15 m kabel och 4 st 15W halogenlampor. 31-1611 ..... 498:-

Halogenglödlampa, 2-pack G4-15W. 31-1612 ..... 59:-



**Sang Garden**

Sekatör med överlappande bett. Längd 180 mm. Klippkapacitet 13 mm. 31-13 ..... 59:-

Sekatör med roterande handtag som ger extra kraft och en bättre arbetsrörelse i handen. Längd 220 mm. Klippkapacitet 19 mm. 31-973 ..... 98:-

31-875 Överlappande 98:-



Häcksax med 23 cm långa vågskär. Ställbar knapp för reglering av klippmotstånd samt stötdämpande kuddar. Längd 59 cm. 31-7 ..... 129:-

**75:-**

Kombisekatör med rostfritt skär och kniv. Ett multiverktyg med 15 funktioner. Levereras med bäitesvaska. 31-449 ..... 69:-



Knäskydd, av cellpolyeten. Bra vid golv- och trädgårdsarbete, par förp. 30-3507 ..... 75:-

**Sang Garden**

Grensax m. teleskophandtag och mothåll. En sax med 4-stegsutväxling, som ger extra kraft vid klippning. Klippkapacitet 45 mm. Längd 69 cm som kan förlängas till 102 cm via teleskopfunktionen. 31-905 ..... 269:-

Grensax, sidoskär, med stötdämpande funktion. Längd 72 cm. Klippkapacitet 30 mm. 31-9 ..... 155:-

Grensax, sidoskär, med utväxling samt stötdämpande funktion. Längd 77 cm. Klippkapacitet 40 mm. 31-8 ..... 195:-

31-984

Topsax med såg, justerbar skafthylsa 24-28 mm. Topsaxen har teflon skär och levereras med 30 cm lång såg och lina. 31-984 ..... 110:-

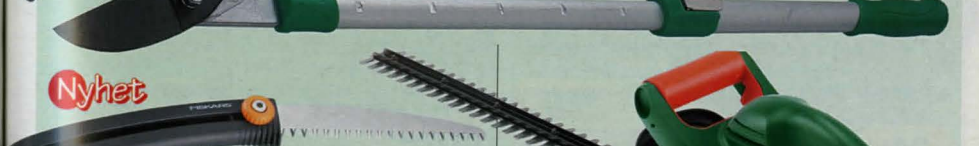

**Nyhet**

Beskärningssåg med specialtandad rostfritt blad för sågning av grenar etc. Bladlängd 155 mm, går att skjuta in i skaftet. Lev. med bäitesclips. 31-1605 ..... 125:-



**669:-**

**BLACK & DECKER**

Häcksax Black & Decker GT25 med 41 cm svärdlängd och klippkapacitet 12 mm. Dubbelverkande asymmetriska knivar. Tvåhands säkerhetsbrytare. Effekt 330W. Vikt 2,4 kg. 31-884 ..... 669:-



**Fiskelåda.** Mått ihopfålld LxBxH 420x200x180 mm. 3 st. insatser med div. småfack. Lådan har 2 st. snäpplås och bär-handtag. 30-5396 .... 125:-

**125:-**

**Fiskebox** med 4 löstagbara sortimentslådor som är jigg-säkra. Lådorna har justerbara insatser, 4-24 fack. Boxen har gummerat handtag och är monterbar på vägg. Mått 31x23x19 cm. 31-946 ..... 155:-  
**Utbyteslåda** för ovanstående fiskebox. 1 st/förp. 31-1282 ..... 29:-

KETER



**98:-**

**Förvaringslåda,** en underbäddsförvaring med hjul och skjutlock för luftintag. Mått 770x585x179 mm. 31-1013 ..... 98:-

**All-håda.** En enkel och praktisk förvaringslåda. Mått 352 x 284 x 168 mm 31-974 ..... 24:-

**269:-**

**24:-**

**Medicinskåp.** Skydda Din omgivning! Lås in Din medicin! Skåpet är låsbar och tillverkat i pulverlackerad plåt. Ett hylplan. Skåpet kan vägg- eller takmonteras. Mått 330 x 315 x 160 mm. 31-3313 ..... 269:-



**398:-**

**TV-konsol,** väggmodell. Svängbar och ledad. Maxbelastning 45 kg. Har 6 fästpunkter. Max utfälld längd 690 mm. Plattans mått 320-455x300 mm. 31-2820 Svart ..... 398:-  
31-706 Silvergrå ..... 398:-



31-2817

**TV-konsol,** väggmodell. Sväng- och tippar. Max belastning 30 kg. Tre fästpunkter. Max utfälld längd 450 mm. Plattans mått: 355x250 mm. 31-2738 Vit ..... 198:-  
31-2817 Svart ..... 198:-

**198:-**



**TV-konsol,** väggmodell. Sväng- och tippar. Max belastning 25 kg. Tre fästpunkter. Max utfälld längd 430 mm. Plattans mått 355x250 mm. 31-707 Svart ..... 145:-  
31-708 Silvergrå ..... 145:-

**Videokonsol** till TV-konsoler 31-2738, 31-2817, 31-2820 och 31-706. Justerbar höjd 80-140 mm. Bredd 435 mm (inv.). Svart. 31-2821 ..... 198:-



WOG

**Högtalarfäste** för väggmontering. Sväng- och tippar. Fäst-plattorna är 50x55 mm med 4 hål för infästning på varje plåt. Universallt fäste till all slags väggmontage. Parförpackade. 31-2823 ..... 95:-

**Högtalarfäste** för väggmontering. Sväng- och tippar. Max belastning 20 kg. Svart. Parförpackade. 31-2822 ..... 229:-



**Kistbeslag** av hamrat järn i konstsmide, kraftiga och stabila. Nr Pr/st Pris sats  
21-568 **Handtag** Storlek 12,5x8 cm 39:- (20 st) 680:-  
21-552 **Handtag** Storlek 20x10,5 cm. 59:- (20 st) 1020:-  
21-553 **Hörnplåt** Storlek 8x8 cm. 13:- (40 st) 400:-  
21-554 **Nyckelskylt** Storlek 5x6 cm. 12:- (10 st) 100:-  
21-555 **Lockbeslag** Längd 36,5 cm. 19:- (20 st) 320:-  
21-557 **Lockbeslag** Längd 48 cm. 31:- (20 st) 540:-  
21-556 **Framstolpe** Längd 27,5 cm. 19:- (20 st) 320:-

**Hörnbeslag**  
31-567-18 Höjd 18 cm 26:- (40 st) 880:-  
31-567-27 Höjd 27 cm 28:- (40 st) 920:-  
31-567-34 Höjd 34 cm 31:- (40 st) 1040:-  
31-567-40 Höjd 40 cm 35:- (40 st) 1160:-

**Kistgångjärn** av hamrat järn i konstsmide. Bredd 4 cm. Längd uppfålld 50 cm. Fästes på lockets insida och kistans baksida. Nr Pr/st 20 st.  
21-54 ..... 39:- 680:-

**Kistbeslagsats** utom gångjärn och hörmbeslag. 2 st 21-552, 555, 556. 4 st 553 och 1 st 554. Pr/st Pr/10 sats  
Nr ..... 199:- 1790:-

**Fot för dalakista** m.m. av björk. Diam. 70 mm, höjd 48 mm. 21-525 ..... 19:-



**Beslag** av hamrat järn med svart ytbehandling. Vålgjort svenskt konstsmide passande på skåpdörrar och byrålådor i gammal allmogestil. Skruv medföljer.

21-558 **Handtag,** ledat. Storl. 125x40 mm. .... 49:-  
21-551 **Nyckelskylt.** Storlek 80x33 mm. .... 14:-  
21-559 **Handtag,** fast. Storl. 125x40 mm. .... 37:-

**Skrubsats.** Består av 70 st TKS 3,0x12 och 30 st TKS 2,5x12 oxiderade skruvar med kullrigt huvud. Satsen passar till en kistbeslagsats med hörmbeslag och gångjärn. 11-625 ..... 23:-



**Kistbeslagsats** med 4 st 34 cm höga hörmbeslag, 2 handtag, 4 hörnplåtar och 1 nyckelskylt. Tillverkat av slät, ohamrad grå järnplåt. 31-585 ..... 129:-



**Lås** av förn. järn. Storl. 60 x 40 x 9 mm. Djup till dom 20 mm. Höger- och vänsterutförande. 1 förn. nyckel. **Passande skruv 11-2829-9.** 21-1154 ..... 21:-  
**Lås** Synliga delar av obehandlad mässing. Övriga delar av obehandlat stål. Förnicklad nyckel. Mått: 36 x 18 x 7 mm. 21-2261 ..... 27:-

**Möbellås** för montering uppåt eller i vänsterdörr. Storl 70 x 40 x 12 mm. Djup till dom 25 mm. Mässingfärgad nyckel. Nr Pr st 10 st  
21-756 29:- 240:-

**Kullås** av mässing. 8 x 43 mm. Lev. med skruv. 21-1790 ..... 18:-

**Kistlås** av blankt järn, inkl. nyckel. Lämpligt för inbyggnad. Nr Domdjup Mått Pris  
21-1741 25 mm. 80x43x15 mm. 49:-  
21-1742 30 mm. 80x43x15 mm. 49:-  
21-1743 40 mm. 80x58x15 mm. 62:-

**Cylinderlås,** förnicklad, vridregel med 180 graders rörelse. Kan användas för låsning i alla riktningar. Cylinderns dia. 16,5 mm, längd 21 mm. Regellängd 30 mm från centrum. Mått på grundplatta: 30x16,5x2 mm. Levereras med 2 nycklar. 21-2837 ..... 52:-

**Cylinderlås,** förkromat, vridregel med 180 graders rörelse. Regellängd från centrum 30 mm. Användbart för montering i metall och trä upp till 25 mm tjocklek. Vid montage i trä används fästblock. Cylindern har utvändigt gänga M19x1, längd 29 mm. Rosettens dia. 24 mm. Lev. med 2 nycklar. 21-2838 ..... 52:-

**Gångjärnssats.** Består av två gångjärn, en nyckelskylt och skruvar. Tillverkat av slät, ohamrad svart plåt för falsad dörr, fals 12 mm. 21-828 ..... 59:-  
**För falsad dörr,** utligg 6 mm. 21-827 ..... 59:-



**Ring,** 80x27 mm. Inkl dekor-spik. 2/fp. Ring Diam 35 mm. 2/fp. 31-1885 ..... 49:-

**Handtag** i polerad mässing-plåt. Inkl. dekorskruv. 90x30 mm. 2/fp. 31-1861 Ø 45 mm ..... 38:-  
31-1862 Ø 35 mm ..... 32:-  
31-1863 ..... 73:-



Ring med skylt inkl. skruv. Zinkgjutet. Ringdiam. 35 mm. Nr Pr st 10st  
 31-594 Järnoxid 25:- 210:-  
 31-596 Antikoxid 25:- 210:-

Beslag i gjuten mässing inkl. skruv. Antikbehandlade. Nr Mått Pr st 10 Fp.  
 31-620 Knopp Fp/2st Ø 28 mm 26:- 230:-  
 31-621 Knopp Fp/2st Ø 35 mm 39:- 350:-  
 31-623 Handtag Fp/1st cc 64 mm 21:- 180:-  
 31-624 Ring Fp/1st Ø 34 mm 15:- 120:-



Handtag, zinkgjutet, inkl. skruv, c/c 64 mm. Nr Pr st 10st  
 31-653 Brons 29:- 260:-  
 31-654 Järnoxid 29:- 260:-

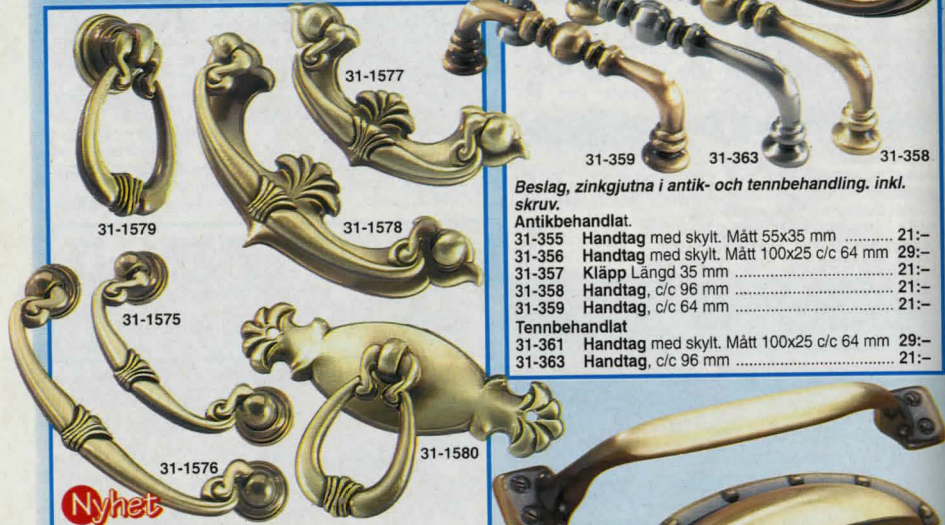

**Nyhet**

Beslag, zinkgjutet i antikoxid. Inkl. skruv.  
 31-1575 Handtag c/c 64 mm ..... 32:-  
 31-1576 Handtag c/c 96 mm ..... 36:-  
 31-1577 Handtag m. skylt c/c 64 mm ..... 35:-  
 31-1578 Handtag m. skylt c/c 96 mm ..... 39:-  
 31-1579 Ring Höjd 40 mm ..... 25:-  
 31-1580 Ring m. skylt Bredd 80 mm ..... 29:-

Handtag zinkgjutet, i en klassisk design. Fp/2 inkl. skruv.  
 31-2248 Antikoxid c/c 96 mm ..... 37:-  
 31-2253 Antikoxid c/c 64 mm ..... 38:-

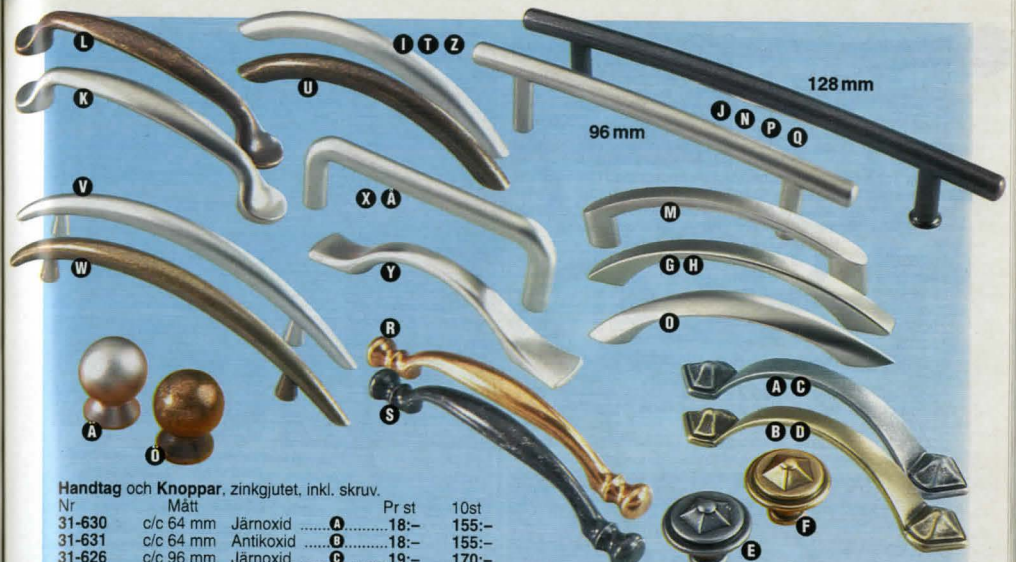

Handtag och Knoppar, zinkgjutet, inkl. skruv.

Nr	Mått	Järnoxid	Antikoxid	Matt nickel	Brons	Matt nickel	Antracit	Pr st	10st
31-630	c/c 64 mm	18:-	15:-						
31-631	c/c 64 mm	18:-	15:-						
31-626	c/c 96 mm	19:-	17:-						
31-627	c/c 96 mm	19:-	17:-						
31-629	Ø 30 mm	18:-	15:-						
31-628	Ø 30 mm	18:-	15:-						
31-1581	c/c 96 mm	22:-	19:-						
31-1582	c/c 128 mm	25:-	22:-						
31-1583	c/c 192 mm	32:-	29:-						
31-1584	c/c 96 mm	29:-	26:-						
31-1585	c/c 96 mm	29:-	26:-						
31-1586	c/c 96 mm	29:-	26:-						
31-1587	c/c 96 mm	29:-	26:-						
31-1588	c/c 128 mm	32:-	28:-						
31-1589	c/c 96 mm	29:-	26:-						
31-1590	c/c 96 mm	29:-	26:-						
31-1591	c/c 128 mm	32:-	28:-						

Handtag och Knoppar, zinkgjutet, inkl. skruv.

Nr	Mått	Matt förmäss.	Svartoxid	Matt nickel	Brons	Matt nickel	Brons	Matt nickel	Matt nickel	Matt nickel	Matt nickel	Ø 24 mm	Ø 24 mm	Pr st	10st
31-598	c/c 96 mm	18:-	15:-												
31-599	c/c 96 mm	18:-	15:-												
31-649	c/c 96 mm	26:-	23:-												
31-650	c/c 96 mm	26:-	23:-												
31-651	c/c 96 mm	29:-	26:-												
31-652	c/c 96 mm	29:-	26:-												
31-1059	c/c 96 mm	26:-	23:-												
31-1061	c/c 96 mm	32:-	28:-												
31-1058	c/c 128 mm	29:-	26:-												
31-1060	c/c 128 mm	29:-	26:-												
31-657	Ø 24 mm	28:-	25:-												
31-658	Ø 24 mm	28:-	25:-												

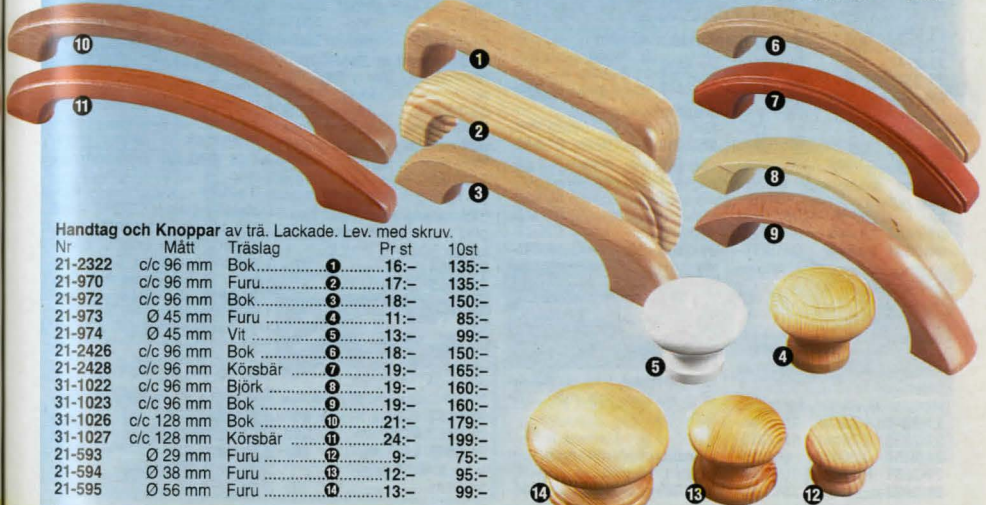

Handtag och Knoppar av trä. Lackade. Lev. med skruv.

Nr	Mått	Träslag	Pr st	10st
21-2322	c/c 96 mm	Bok	16:-	135:-
21-970	c/c 96 mm	Furu	17:-	135:-
21-972	c/c 96 mm	Bok	18:-	150:-
21-973	Ø 45 mm	Furu	11:-	85:-
21-974	Ø 45 mm	Vit	9:-	99:-
21-2426	c/c 96 mm	Bok	18:-	150:-
21-2428	c/c 96 mm	Körsbär	19:-	165:-
31-1022	c/c 96 mm	Björk	19:-	160:-
31-1023	c/c 96 mm	Bok	19:-	160:-
31-1026	c/c 128 mm	Bok	21:-	179:-
31-1027	c/c 128 mm	Körsbär	24:-	199:-
21-593	Ø 29 mm	Furu	9:-	75:-
21-594	Ø 38 mm	Furu	12:-	95:-
21-595	Ø 56 mm	Furu	13:-	99:-

**A. Nylonplugg till de flesta material.**

Nr	mm	förp.	Pris
21-2508	5	10	10:-
21-2509	6	10	12:-
21-2510	8	10	15:-
21-2511	10	5	15:-
21-2745	12	5	17:-



**B. Tox Trika-plugg**, en mantelyta som är uppdelad i tre segment med koniskt långgående spårkanter. Pluggen formar sig efter det omgivande materialet och ger en stabil förankring oberoende av om det är betong, lättbetong, hålstén, tak eller gipsskiva.

Nr	Borr dim / plugglängd	Förp.	Pris
21-2626	5 / 32 mm	10 st	14:-
21-2627	6 / 37 mm	10 st	16:-
21-2628	8 / 52 mm	5 st	14:-
21-2535	5 / 32 mm	70 st	67:-
21-2536	6 / 37 mm	50 st	67:-
21-2537	8 / 52 mm	30 st	67:-

**C. Skruvplugg Thorsman** av plast. Valkar som hindrar rotation.

Nr	Färg	Längd x bordiam.	10 st	100 st
21-274-2	Vit	20 x 5,5 mm	9:-	69:-
21-274-9	Gul	25 x 5,5 mm	10:-	77:-
21-274-3	Röd	35 x 5,5 mm	11:-	82:-
21-274-7	Brun	40 x 8 mm	15:-	119:-
21-274-5	Blå	50 x 10 mm	24:-	198:-



**Vinkelkrok**, galvad.

Nr	Längd	Förp.	Pris
21-2632	25	5	10:-
21-2633	50	5	12:-

**Vinkelkrok**, mässing.

Nr	Längd	Förp.	Pris
21-2646	25	5	17:-
21-2647	32	5	21:-

**Skruvögla**, galvad.

Nr	Dim.	Förp.	Pris
21-2630	20x8	5	11:-
21-2631	25x10	5	11:-

**Skruvkrok**, galvad.

Nr	Tot längd	Förp.	Pris
21-2634	25	5	9:-
21-2635	50	5	11:-
21-2747	80	5	21:-
21-2748	100	5	26:-

**Rosettkrok**, mässing.

Nr	Längd	Förp.	Pris
21-2644	25	5	17:-
21-2645	32	5	21:-

**Gipsplugg** för gipsskivor. Passar skivtjocklek 9 mm eller grovve.

Nr	Längd	Förp.	Pris
21-2533	35 mm	3	22:-
21-2534	50 mm	3	25:-



**X-krok** förmässigt järn. Med nålar.

Nr	Sort/Höjd	Förp.	Pris
21-2648	1/22mm	10	9:-
21-2649	2/29mm	10	11:-
21-2650	3/30mm	5	11:-
21-2651	Blandad	13	15:-
21-2652	Nålar	20	9:-

**Gardinspiral**, 5 m, plastöverdragen. Komplet med krok och ögla.

Nr	Sort/Höjd	Förp.	Pris
31-53			41:-

**Gardinspiralkrok+ögla**, förnicklad. 10 st/tp.

Nr	Pris
21-2642	14:-

**Gardinstång enkel**, vit, i stål med C-profil. Reglerbar. Levereras med väggfästen och skruv.

Nr	Längd cm	Väggavst. cm	Pris
31-156	90 - 160	9	49:-
31-157	90 - 160	12	49:-
31-158	150 - 240	9	59:-
31-159	150 - 240	12	59:-

**Gardinstång dubbel** för uppsättning av både kapa och gardin. I övrigt som ovanstående.

31-160	90 - 160	9/12	79:-
31-161	150 - 240	6,5/9	79:-

**Mittstång**, djup 6-9-12 cm, till reglerbar gardinstång.

Nr	Pris
31-969	24:-



**Liftgångjärn** för utgående fönster, ofalsade luckor m.m. Elförzinkat. Mått 85x72 mm. Säljes par förp. Pass. skruv 11-1101-19.

21-1410-1	Höger	29:-
21-1410-2	Vänster	29:-

**Koppelgångjärn** för dubbeltkapslade fönster. Elförzinkat. Mått 64x37,5 mm. Parförpackade.

31-52	19:-
-------	------

**Fingerkrok**, glid, för montage i glidskena. 10 st/tp.

31-165	2-finger	16:-
31-166	4-finger	16:-

**Fingerkrok**, ögla, för montage på gardinring eller över skena. 10 st/tp.

31-167	2-finger	16:-
31-168	4-finger	19:-



**Fönsterlås** zinkgiutet (-1) eller polerad mässing (-2). Komplet m. skruv.

Nr	Pr/par	5 par
21-770-1	35:-	160:-
21-770-2	59:-	280:-

**Fönstervred** av glansförnicklad mässing. Skruv ingår.

Nr	Pr st	10 st
21-1004-1	44:-	390:-

**Kasthake** av elförz. stål. Komplet med lös skruvögla. 2 st/tp.

Nr	Längd	Pr/tp
21-1348-1	75	17:-
21-1348-2	100	19:-

**Stormhasp** med ögla. Komplet med lös skruvögla. Längd 300 mm. 2 st/ tp.

21-2354	Galvad.	27:-
21-2355	Galv./ Vit	31:-

**XB-krok**, nylon. Vit.

Nr	Stor/Höjd	Förp.	Pris
21-2654	S/22 mm	30	28:-
21-2653	M/30 mm	25	28:-
21-2655	L/40 mm	15	28:-

**V-krok**, vit. 3 st/tp.

31-3131	19:-
---------	------

**Persiennner**

*Körbar* *Natur* *Vitlaserad*

**Nyhet** Från **498:-**

**Träpersienn**. En dekorativ solavskärmning. Kan även användas som rumsavdelare. Kapningsbar 10 cm på vardera sida. Finns i natur, körbar eller vitlaserad. Ange färg.

31-1458	BxH 100x160 cm	498:-
31-1459	BxH 120x160 cm	598:-
31-1460	BxH 140x160 cm	698:-

**Persiennmaterial Utbytes och renoveringsdetaljer som gör det enkelt att själv byta ut persienn-detalyer.**

- Vridstång. Lev. med hållare, wire och skruv. Pris / st. 21-2441 ..... 23:-
- Lina. 10m. 1,4mm. Pris / st. 21-2442 ..... 17:-
- Lintofs. Pris / 10 st. 21-2443 ..... 11:-
- Stånghållare. Lev. med skruv. Pris / 5st. 21-2444 ..... 12:-
- Linlås. Pris / 5 st. 21-2445 ..... 13:-
- Stegband, 3 m. för 25 mm persienn. Lev. med 2 st. lamellclips och 2 st. bottenknappar. 21-2446 ..... 14:-

**Bottenknapp** Pris / 10 st

21-2597	11:-
---------	------

7 Snörledare, 10 cm. par. 21-2447 ..... 12:-

8 Knap lev. med skruv. Pris / 5 st 21-2448 ..... 12:-

**Barnskyddande vädringsbeslag**

**Barnskyddande vädringsbeslag** För inåtgående och utåtgående fönster. Färg vit. Komplet med monteringsanvisning och skruv.

21-2439	39:-
---------	------



**Gardinstång**, svart frostlackerad stål, reglerbar 90-160 cm. Komplet med ändknappar i spirallindad fjäderstål och hållare.

31-825	Gardinstång med ändknapp svartoxid	125:-
31-826	Gardinstång med ändknapp antik mässing	125:-

**Förlängningsstång**, 90 cm, till 31-825/826. Inkl. 1 st hållare.

31-1215	52:-	
31-829	Ring, stål, svartoxid. Fp/8	39:-
31-830	Ring, stål, antik mässing. Fp/8	39:-
31-831	Ring, plast, svart. Fp/8	22:-

**Gardinstång** komplett med formgiutna ändknappar och hållare.

31-832	Svart lilja	71-122 cm	79:-
31-1455	Svart lilja	122-214 cm	98:-
31-1456	Satin löv	71-122 cm	98:-
31-1457	Satin löv	122-214 cm	139:-
31-833	Svart omtagslilja		Fp/2 79:-



**Cafe-stång** av valsat stålör, 13 mm. Komplet med vägg-hållare och skruv.

Nr	Färg	Längd cm	Pris
31-175	Vit	75-125	45:-
31-176	Mäss.	75-125	45:-
31-821	Svart	75-125	45:-
31-967	Silver	75-125	45:-
31-177	Vit	125-220	59:-
31-178	Mäss.	125-220	59:-
31-822	Svart	125-220	59:-
31-968	Silver	125-220	59:-



**Omtagsros** med ca 10 cm avstånd från vägg. Fäste för gardinomatg och gardintofsar. Levereras med skruv. Parförpackade.

31-173	Mässing	39:-
31-174	Antikmässing	39:-

**Omtagskrok** för festsättning av gardinomatg m.m. Parförpackade.

31-169	Vit	23:-
31-170	Mässing	23:-
31-171	Antikmässing	23:-

**Dörrstängare med två stängningshastigheter. Först en långsam, sedan en stängningszon som kan justeras i alternativt 2 eller 4 hastigheter beroende av modell.**

- Stängningszonen justerbar i 2 hastigheter
- Dörrvikt 60 kg
- 250 000 stängningar



**398:-**

**Dörrstängare för innerskäp, till höger- och vänsterhängd. 31-3164 ..... 398:-**

- Stängningszonen justerbar i 4 hastigheter
- Dörrvikt 100 kg
- 500 000 stängningar



**Dörrstängare för inner- och ytterdörrar, till höger- och vänsterhängd. Max dörrbredd 1250 mm. 30-3890 ..... 798:-**



**30-3322**

**Dörrstängare ger en tyst och bekväm stängning. Passar till lättare dörrar för inomhusbruk. 30-3322 ..... 279:-**

**Dörrstängare. En enkel och smidig modell för lättare innerdörrar. Passar höger- eller vänsterhängd dörr. Justerbar i 3 lägen. 31-1598 ..... 249:-**



**Dörrstopp för handtag. Grå. 3 st per förpackning. 31-3160 ..... 15:-**

**Dörrstopp av grått gummi, konisk. Parförpackade. 31-3161 40 mm ..... 25:-**

**31-3162 50 mm ..... 27:-**

**31-3163 65 mm ..... 29:-**

**Dörrbroms för utåtgående dörr. Öppningsvinkel 90 grader. Steglöst justerbar broms. För dörrbredd 700 - 910 mm. 31-3158 Vit ..... 239:-**

**31-1019 Grå ..... 239:-**

**Balkongdörr- och fönsterhållare, steglöst justerbar för inåt- och utåtgående dörrar/fönster. Öppningsvinkel 90 grader. Längd 31-51 cm. Ej barnskyddande. 31-3159 ..... 119:-**



**Från 59:-**

**Sextantsnät på rulle om 10 m för olika slags inhägnad.**

Nr	Typ	Bredd x maskv x tråd	Pris
31-183	Plastbelagd grön	500 x 25 x 1,0 mm	69:-
31-184	Plastbelagd grön	750 x 25 x 1,0 mm	99:-
31-185	Förzinkad	600 x 19 x 0,7 mm	59:-
31-186	Förzinkad	900 x 19 x 0,7 mm	89:-

**Nyhet**



**31-1596**

**Backstaf med 4 korgar, höjd 1 st 85 mm samt 3 st 185 mm. Ställfötter ingår. Totalmått BxDxH 450x540x740 mm. 31-1251 ..... 379:-**

**Trådback med skenor för inbyggnad i skåp. Kombinera efter eget behov.**

Nr	Backmått	Skåpbredd	Pris
31-3229	536 x 503 x 85 mm	60 cm	79:-
31-3230	536 x 503 x 185 mm	60 cm	89:-



**Nyhet**



**Siddäste för klädstång. Vit plast. Skruv med fö. 2st/tp. 24-3310 ..... 16:-**

**Klädstång, 60 cm, av stål med vitt plastöverdrag. Diam. 20 mm. 31-1597 ..... 29:-**

**31-1598 ..... 25:-**



**Dörrhållare av galvaniserad, tjock plåt. Med fjäder. Längd 39 cm. 2 st/tp. Skruv ingår. 31-296 ..... 55:-**

**Dörrstopp i svartgummi. Konisk till 27 mm. Parförpackade. 20-3847 ..... 18:-**



**39:-**

**Hängare för väggmontering. Lämplig för balkong, nedfällbart. Längd 420 mm, väggfäste 50x55 mm. 24-3309 ..... 39:-**

**Husnummer i gjuten aluminium. Färg antiksvart. Höjd 18 cm. 0-9 ange nummer. 31-1068 ..... 39:-**



**31-307**

**Gjutna beslag**

**31-310 31-289 31-311**



**31-314**

**Krok. Lämplig i badrum, hallar, kök. Mått (HxB) Pris/par. Mässing 50x25 mm. 21-2433 ..... 29:-**

**Antik 50x25 mm ..... 29:-**

**Vit 50x25 mm ..... 29:-**

**21-2435 ..... 29:-**



**Klädkrok, skruv med följ. Vitlackad Höjd Pris. 31-940-3 90 mm 26:-**

**31-940-4 170 mm 35:-**

**Förkromad 31-940-5 90 mm 25:-**

**31-940-6 170 mm 35:-**

**Hängare med 4 krok. svängbara, i krom. Mått 14,5 cm. 31-279 ..... 47:-**

**Kardborreband med extra hög draghållfästhet. Bredd 30 mm. Längd 20 cm. Blå. Nr Pr st 10 st. 24-717 13:- 99:-**

**Kardborreband som ovan men i förp. om 5 m. 34-718 ..... 159:-**

**Kardborrerondeller med självhäft. baksida. Mått i mm. Nr Färg Diam. 10 fp. 34-2968-1 Svart 20 19:-**

**24-2968-2 Vit 20 19:-**

**Kardborreband. Med båda parterna självhäftande för hårda ytor. Lämpligt för gardin-upsättningar, myggnät m.m. i hem, husvagn och båt. Bredd 20 mm. Längd 5 m. Vit. 34-816 ..... 159:-**

**Kardborreband, det enkla sättet att fästa grejer. Ersätter knappar, blixlås, hakar etc. Längd 3 m. Mått i mm. Nr Färg Bredd Pris. 34-2025-1 Svart 20 39:-**

**34-2025-2 Vit 20 39:-**



**31-1020**

**39:-**

**Nyhet**

**Klädkrok av aluminium. Mått 75x60 mm. Parförpackade. 31-1020 ..... 32:-**

**Klädkrok, dubbel, av plast. Antracitgrå. Mått 70x70x50 mm. Skruv ingår. 2-pack. 31-1594 ..... 29:-**



**37:-**

**Trippelkrok. 31-2992 ..... 23:-**

**Hängare, med 4 krok. 31-2996 ..... 37:-**

**Krok, gjutna. Antikoxid. 31-1066 60 x 70 mm ..... 24:-**

**31-1067 160 x 70 mm ..... 32:-**



**31-1067**

**31-1066**



**Nyhet**

**Signalhorn, plasthorn med gasbehållare. Miljövänlig gas. Innehåll 380 ml. 31-1315 ..... 79:-**

**31-1303 Refill ..... 39:-**



**229:-**

**Eldstadsbeslag i kraftigt utförande med gjutna detaljer. Består av spjstäng, skyffel, vedhake, borste samt golvstativ. Färg svart. 31-414 ..... 229:-**



**Från 69,-**

- Dörrhandtag med rosett och skruv.**  
 31-1148 Mässing ..... 98,-  
 31-1149 Mässing/vit porslän ..... 129,-  
 31-1150 Mässing/trä ..... 119,-  
 31-1151 Mässing ..... 69,-  
 31-1152 Mässing ..... 79,-  
 31-1153 Mässing ..... 98,-

- Dörrhandtag i borstad krom med rosett och skruv.**  
 31-1474 ..... 89,-  
 31-1475 ..... 98,-

- Dörrhandtag Förmicklat inkl. rosett, skruvar och 2 olika längder av vred-pinne.**  
 21-2407 ..... 129,-

- Dörrhandtag av mässing med långskylt och skruv.**  
 31-1469 ..... 98,-  
 31-1471 ..... 139,-  
 31-1472 ..... 129,-

- Ytterdörrbeslag i antik mässing. För dörrtjocklek 38-60 mm. Utsprång 70 mm.**  
 31-1449 Ytterdörrtrycke ..... 398,-  
 31-1450 Cylinderskylt/Vred ..... 229,-  
 31-1451 Dörrklapp ..... 249,-

- Fönsterhandtag Fökrömat. Grepplängd 95 mm. Fästplatta 60x23 mm. Lev. med skruv.**  
 21-2826 ..... 57,-

- Handtag för fönster och fönsterdörrar. Fökrömat. Längd 95 mm, fästplatta 23x85 mm. Lev. med plugg och envägsskruv. Rekommenderas av Svenska Stölskyddsforeningen.**  
 21-2097 Vänster ..... 298,-  
 21-2098 Höger ..... 298,-

- Nyckelskylt och toalettbeslag av mässing eller borstad krom.**  
 31-1473 Toalettskylt mässing ..... 98,-  
 31-1476 Nyckelskylt borstad krom ..... 39,-  
 31-1477 Nyckelskylt mässing ..... 39,-  
 31-1478 Toalettskylt borstad krom ..... 89,-  
 31-1479 Toalettskylt mässing ..... 89,-



**Säkerhetsspärr för utåtgående dörrar.** Fästes med medföljande kraftiga skruvar i dörrrens karmträ. Godkänd enl SSF norm 950901.  
 21-1173 ..... 239,-



**Liftgångjärn** för alla typer av ofalsade dörrar. Gångjärnen är försedda med öppning för justerbricka, vilket medger justering i höjdlid. Elförzinkat. Mått H x total bredd 110 x 97 mm. Säljes par / förp. Passande skruv 11-2829-28.  
 21-1411-1 Höger 52,-  
 21-1411-2 Vänster 52,-



**Säkerhetskedja** i polerad mässing. Lev. med skruv.  
 21-2242 ..... 25,-



**Låsregel** i mässing. Mått 50x27 mm. Skruv ingår.  
 21-2134 ..... 26,-

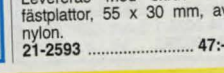

**Gångjärn**, guleoxerade av stål. Symmetriska, vilket innebär höger- alternativt vänstermontering. Mått 65 x 40 mm. Levereras med skruv och fästplattor, 55 x 30 mm, av nylon.  
 21-2593 ..... 47,-



**Skjutregel** av stål. Skruv medföljer.  

Nr	Längd	Pr st
21-1345-1	75 mm	35,-
21-1345-2	100 mm	36,-
21-1345-3	150 mm	37,-

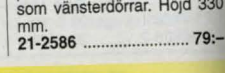

**Bryttskydd** av rostfritt stål i T-profil. Passar såväl höger- som vänsterdörrar. Höjd 330 mm.  
 21-2586 ..... 79,-



**Garderobsås**, galvaniserat utanpåliggande lås. Levereras med slutbleck, nyckel och nyckelskylt.  
 31-321 ..... 169,-



**Låspaket ASSA 2000** Ett komplett säkerhetspaket med låshus, säkerhetslutbleck, lås stolpe för utbyte, dubbel cylinder med tillbehör, 5 nycklar, cylinderförlängare, 24 mm borr, borr-mall samt skruv. **Dörrhandtag** med slitstark retur fjäder ingår. Förpackningen innehåller av försäkringsbolag godkänd låsning. Uppfyller fodring enligt Svensk Standard SS 3522 klass 3.  
 31-336 Mattborstad mässing ..... 1998,-  
 31-337 Brunoxid ..... 1998,-



**Låscylinder ASSA, 7-stifts oval.** Lev. med 3 nycklar.  
 31-327 Förmicklad 319,-  
 31-328 Mattb. mäss. 369,-  
 31-329 Brunoxid 369,-



**Låscylinder ASSA, 2 st med lika låsning** inklusive 5 nycklar.  
 31-330 Förmicklad 619,-  
 31-331 Mattb. mäss. 689,-  
 31-332 Brunoxid 689,-



**Cylindervredsats** Innehåller cylinderring med höjd 11 mm, cylindervred samt cylindervredspinne och skruvar för montering.  
 21-2406 ..... 98,-

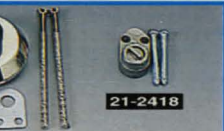

**Cylinderförlängare** Oval, förlänger cylindern 8 mm. **Observera att cylindern inte får sticka ut mer än 2 mm utanför cylinderringen.**  
 21-2418 ..... 89,-



**Säkerhetslutbleck** för entreddörrar. Skyddar låsets regel från fysiska angrepp. Ingår i av försäkringsbolag godkänd låsenhet. Uppfyller fodring enligt Svensk Standard SS 3557 klass 3.  
 31-1454 ..... 35,-

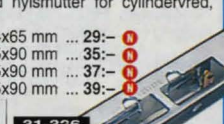

**Säkerhetslutbleck** för entreddörrar. Skyddar låsets regel från fysiska angrepp. Ingår i av försäkringsbolag godkänd låsenhet. Uppfyller fodring enligt Svensk Standard SS 3557 klass 3.  
 31-326 ..... 98,-

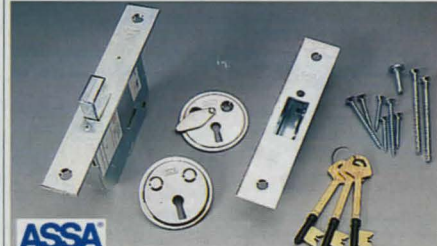

**Låshus ASSA 309 9-tillhållarlås.** Komplet godkänt extralås med slutbleck för lägenhet, villa och butik etc. Godkänt enligt Svensk Standard SS 3522 klass 3.  
 31-340 ..... 759,-



**Låshus för innerdörrar.** Passar både höger- och vänsterhängda dörrar. Låset kan förses med enbart dörrhandtag eller med både dörrhandtag och toalettilbehör/nyckelskylt.  
 21-2408 Boda 2014, symmetriskt, nyckelhål under ..... 179,-  
 31-3394 Boda 2020, osymmetriskt, nyckelhål under ..... 239,-  
 31-1453 Boda 414, symmetriskt, nyckelhål över ..... 229,-

**Cylinderlåshus ASSA 565** för ytter- och innerdörrar t ex förråd, korridor, kontor m.m. Lås med regel och tryckesfall. **Vändbar fallregel för höger eller vänsterhängda dörrar.** Uppfyller fodring enligt Svensk Standard SS 3522, klass 2.  
 31-322 ..... 269,-

**Cylinderlåshus ASSA 8765** för ytter-, entre-, förråds-, källar-, och kontordörrar m.m. Med härdad tvångsstyrd regel och fallregel av stål. Vändbar fallregel för höger eller vänsterhängda dörrar. Utbytbar lås stolpe. Ingår i av försäkringsbolag godkänd låsenhet. Uppfyller fodring enligt Svensk Standard SS 3522 klass 3.  
 31-325 ..... 379,-

**ABUS****Klass 1 "säker"**  
Klädskap • Verktygslådor  
Fönster, invändigt**Klass 2 "säkrare"**Källare, vindskontor  
Båtar under 200 kg  
Cykel med godkänd kätting**Klass 3 "säkrast"**Motorcykel, moped  
Båtar över 200 kg  
Portar och galler invändigt**Hänglås** med styfcylinder. En dubbelreglad bygel (dia. 6 mm) i rostfritt stål. Låshus i mässing. Bygelmått (inv.) 23x21 mm. Försäkringsklass 1.  
24-4573 ..... 69:-  
24-4574 2-pack med lika låsning ..... 149:-**Hänglås** med 5-stifts precisionsmekanism. Låshus i massiv mässing, dubbelreglad, härdad bygel (8 mm diam.). Försäkringsklass 1.  
24-2132 ..... 149:-  
24-4575 2-pack med lika låsning ..... 329:-**Hänglås** med skivcylinder, dyrksäker låsmekanism. Brott- och slagsäker. Härdad låsbygel, dia. 7 mm. Bygelmått (inv.) 22x22 mm. Försäkringsklass 1.  
24-4570 ..... 179:-**Hänglås** med skivcylinder, dyrksäker låsmekanism. Brott- och slagsäker. Härdad låsbygel, dia. 9,5 mm. Bygelmått (inv.) 24x26 mm. Försäkringsklass 2.  
24-4571 ..... 198:-**Hänglås** med skivcylinder, dyrksäker låsmekanism. Brottsäker, slagsäker. Härdad bygel (11 mm diam.). Försäkrings-klass 3.  
24-2134 ..... 398:-

31-3150

**Låskätting**, härdad, av kromnickelstål, praktiskt taget oklippbar. Längd 125 cm. Plastad. Försäkringsklass 3.  
31-3150 ..... 398:-**Låskätting** med löpring, Försäkringsklass 3. Längd 250 cm, Diam. 10 mm.  
31-840 ..... 579:-**Låsbygel**, klass 3, Blue Wave. Ståvögla tillverkad i AISI 316, epilorerat rostfritt stål. Godkänd av Svenska Stöldskyddsföreningen. Certifikat C97-268. Kättingbeslag 431045. Levereras med två brickor, två knäckmuttrar, en tub Loctite samt beskrivning, Bult M12. Godsda. 14 mm. Totallängd 122 mm. Brottsgr. 5100 kg.  
31-845 ..... 298:-**Hänglås** med dubbelreglad härdad stålbygel. Inkl. 6 nycklar.  
Nr Antal/tp Bredd Bygeldia. Inv.bygelmått Pris  
31-1185 6 30 mm 5 mm 14x14 mm 149:-  
31-1186 4 40 mm 6 mm 21x22 mm 149:-**Kombinationshänglås**. Kraftigt utförande med 4 st kodsdivor för din personliga kod. Bygelmått: tjockl. 8 mm. Inv. mått 34 x 25 mm.  
31-3147 ..... 159:-**Hänglås**. Liten smidig modell med låshus av mässing samt härdad stålbygel. Lämplig för resväskor m.m. Storlek 34x20 mm. Bygeltjocklek 3 mm.  
24-4271 ..... 39:-**Hänglås** i mässing. Rostskyddat utförande med svart vinyl. Dubbelreglad. Lämpligt för båtluckor, förråd, skåp m.m. där det ställs krav på korrosionsbeständighet.  
24-4576 Hänglås, storlek 45x32 mm. Pr st ..... 59:-  
24-3311 3 st med lika låsning ..... 175:-  
24-4577 Hänglås, storlek 60x43 mm. Pr st ..... 79:-  
24-3312 2 st med lika låsning ..... 169:-**Hänglås** i sats om 4 lås med lika låsning. Låshus i massiv mässing, härdad bygel (6 mm). Dubbelreglad. Mått 60 x 40 x 14 mm. Inv.bygelmått 21x23 mm. Inkl. 8 nycklar.  
21-2840 ..... 98:-**Hänglås** i sats om 6 lås med lika låsning. Låshus i massiv mässing, härdad bygel (5 mm). Dubbelreglad. Mått 52x30x12 mm. Bygelmått inv. 18x16 mm. Inkl. 6 nycklar.  
31-191 ..... 98:-**Hänglås och ledhasp**. Lås med dubbelreglad härdad bygel, dia 6 mm, och låshus i mässing. Galvad ledhasp, mått 100x30 mm.  
31-1182 ..... 89:-**Ledhasp** av härdat stål. Galvaniserad. Mått 135x47 mm.  
31-1183 ..... 49:-**Överfallsbeslag** av stål, förzinkat. Skruv ingår.  
21-1791-1 100 mm 19:-  
21-1791-2 120 mm 23:-**Kombinationshänglås** av massiv mässing med stålbygel.  
Nr Kodsdivor Bygeltjocklek Bygelhöjd inv. Pris  
31-659 3 5 mm 26 mm 89:-  
31-660 4 6 mm 28 mm 129:-  
**Kombinationshänglås**. Globetrotter. Lämpligt för resväskor, handbagage m.m.  
Nr Kodsdivor Bygeltjocklek Bygelhöjd inv. Pris  
24-4578 3 3 mm 15 mm 69:-  
24-4579 3 5 mm 20 mm 79:-**Kombinationslås-set**, 3 st med bredd 20, 30 samt 40 mm. Låshus av massiv mässing och stålbygel (inv.mått 9x23, 12x27, 18x32 mm). Väj egen kod med 3 resp. 4 kodsdivor.  
31-1172 ..... 98:-  
**Se även sid 299****Lika låsning**  
**Hänglås-set**, 2 st lika låsning. Med härdade dubbelreglade byglar, vanlig (inv.mått 28x29 mm) och lång (28x79). Låshus, 50 mm, i massiv mässing.  
31-1184 ..... 98:-**Hänglås** av massiv mässing, extra lång bygel av stål. Inv. bygelmått 51x13 mm.  
24-1426 ..... 26:-  
**Hänglås** lika ovan men dubbelreglad. Inv. bygelmått 64 x 22 mm.  
31-277 ..... 39:-**Kombinationshänglås** med wire för serielåsning av bagage etc. Totallängd 120 cm.  
31-1393 ..... 49:-**Kombinationslås** med nyckelkeda. Totallängd 33 cm.  
31-1394 ..... 39:-**Hänglås** av massiv mässing med stålbygel. Mått: bredd x hela längden.  
Nr Storlek Pris  
24-312 20x33 19:-  
24-313 30x54 24:-  
24-314 40x65 29:-  
24-325 50x83 49:-**Hänglås**, termoplastat låshus och härdad stålbygel. Vinylbehandlat.  
31-3151 Svart ..... 47:-  
31-3153 Grön ..... 47:-**Dubbelnyckelring**, delbar med snabbkoppling. För bil- och husnycklar.  
25-181 Pr st 9:- 10 st 75:-**Låsojja CRC**. 100 ml. För alla typer av lås, symaskiner m.m. Smörjer, skyddar mot korrosion och är varmsamt kallvattenbeständigt.  
34-92 .. 49:-**Kvastbeslag "Kvastkion"** i rostfri galvad plåt. Enkel att montera. Passar alla typer av kvastar/borstar, dia. 20-28 mm.  
31-2 ..... 19:-**Nyckelhållare** med 42 cm självupprullande lina. Fästes i byxlinningen eller på bälte.  
31-499 ..... 39:-

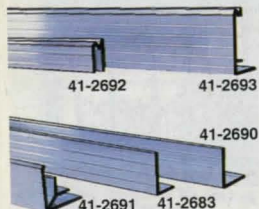

Aluminiumprofil, längd 1,3 m. Passar till 7 mm plywood. Lämpligt för att bygga verktygs-, högtalar-, och förstärkariador m.m.

Nr	Mått i mm	Pr st
41-2683	18 x 28	36:-
41-2690	28 x 28	39:-
41-2691	28 x 28 x 7	62:-
41-2692	20 x 7	39:-
41-2693	45 x 30 x 7	67:-



**Excenterlås med krok** för rak montering. Nr Längd mm Pr st 10 st

21-2689	115	39:-	339:-
31-1464	66	29:-	250:-

**Krok** för 21-2689. Vinklrad montering. Nr Pr st 10 st

21-1328	16:-	139:-
---------	------	-------

**Excenterlås med lockbeslag.** Totallängd 85 mm. 31-1465 st 27:- 10st 230:-



**Rackskena** i aluminium, kapad i 20HE längd (ca 0,9 m) (1 HE = 44,5 mm).

41-2045	85:-
Korgmutter M6. 10 st/fp.	79:-
21-2046	32:-
Skruv, svart. MRX M6x14 mm. 10 st/fp.	16:-
21-2047	16:-
Rosetbricka, svart plast. 10 st/fp.	19:-
21-2048	19:-

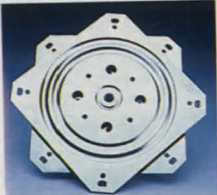

**Svängbeslag,** svängbar platta med stål kullager, glansförzinkat utförande. Bärighet 150 kg. Svängbar 360°. Tjocklek 10,5 mm. Dim. 155x155 mm.

31-1740 125:-  
Svängbeslag som ovan med bärighet 40 kg. Mått 81x81x9 mm.  
31-3146 42:-



**Hörn** av elförz. stål. (-2 med kula för anv. som fot.)

21-1358-1	Pr 4 st	49:-
21-1358-2	Pr 4 st	49:-

**Hörnvinkel,** 40 x 30 mm. Lev. i förp. om 4 st.  
21-1794 24:-

**Hörn,** elförzinkad, med kula för användning som fot. Passande 41-2693.  
31-3144 49:-

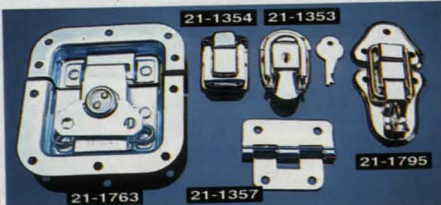

**Lås, modell butterfly,** av förzinkat stål med fjäder, kraftigt utförande. Inbyggtnadsmått 80 x 75 mm.

21-1763	75:-
21-1795	29:-

**Låsregel** av förkromat stål med nyckel. Mått 35x60 mm.  
21-1353 39:-

**Gångjärn,** delbart av elförz. stål. Mått 55x45 mm.  
21-1357 29:-



**Rackhjul** 100 mm. Elastisk bana och rullager. Max belastning 150 kg.

30-8394	Utan broms	98:-
30-8395	Med Broms	155:-



**Väskhandtag** av räfflad svart plast med stålförstärkning. Längd 250 mm. Svarta ändbeslag. Längd 190 mm.

Nr	Pr st	10 st
21-2038	13:-	105:-
21-48	13:-	105:-
21-2039	26:-	29:-
21-2039	26:-	29:-

**Handtag** av elförz. stål med inb. retur fjäder och plastat grepp. Kraftigt utförande.

Nr	Modell	Platta, mått	Pris
21-1356	För infällning	160 x 107	59:-
31-3141	Utånpåliggande	140 x 40	56:-

## Expansionsbeslag



**Expansionsbeslag** (glidbeslag) av vitlackerat stål. För montering under lädan, självstängande. Tål 20 kg belastning. Inbyggtnadsbredd /beslag 12 mm /sida. Uttragsförlust när beslaget är fullt utdraget, 350 mm = 72 mm, 400-500 mm = 85 mm, 550 mm = 100 mm.

Nr	Tot.längd	Pr / par
31-1746	350 mm	52:-
31-2108	400 mm	52:-
31-2109	450 mm	61:-
31-2110	500 mm	63:-
31-2111	550 mm	69:-

**Expansionsbeslag** för boten- och toppmontering. Inbyggtnadsbredd 21 mm/sida, höjd 38 mm. Kullagrat. Max. belastning 30 kg.

Nr	Totallängd	Pr / par
31-2112	500 mm	249:-

**Expansionsbeslag** av obeh. stål. För läddjup 250-400 mm. Beslagets totallängd 246 mm, löpskenan 241 mm. Inbyggtnadsbredd 10 mm /sida. Max belastning 10 kg. Passande skruv 11-1101-18. Par.

31-1747	29:-
---------	------

**Expansionsbeslag** av elförzinkat stål. Löstagbar 3-delad skena med läsmekanism. Längd 406 mm. Kullagrad. Kraftigt utförande med maxbelastning vid full utdragen skena, 810 mm, 35 kg /par.

31-3139	249:-
---------	-------

**Expansionsbeslag** som ovan. Längd 508 mm. Maxbelastning vid full utdragen skena, 1015 mm, 35 kg /par.

31-3140	289:-
---------	-------



**Lådsidor** och rullbeslag. HxL 86x500 mm, i epoxylackerad plåt. För skåpdjup minimum 504 mm. **Fästbeslag** för front och monteringsanvisning medföljer. Bärformåga 25 kg.

31-944	98:-
--------	------



**Konsol** av pressad plåt. Vit, skruv ingår. Pr par.

21-2195	100x125mm	19:-
21-2196	125x150mm	21:-
31-2197	150x200mm	25:-
31-2198	200x250mm	29:-
31-2839	250x300mm	35:-

## Nyhet

Från **49:-**

**Furuskiva.** Obehandlad och stavlimmad, mycket fornstabil. Kan med fördel målas, betsas eller oljas.

31-1463-1	1180x380x18 mm	98:-
31-1463-2	780x380x18 mm	69:-
31-1463-3	1180x280x18 mm	79:-
31-1463-4	780x280x18 mm	49:-



**Väggskena** i vitlackerad kraftigt stålplåt.

Nr	Längd	Pr st
41-2082	413 mm	23:-
41-1361	989 mm	46:-
31-1462	1597 mm	59:-

**Hyllkonsoler** för hyllplan (dubbel infästning), vita. F = förstärkt.

Nr	Längd	Pr st
31-1362	170 mm	19:-
31-1363	270 mm	21:-
31-1364	370 mm	27:-
31-1365	370 mm F	45:-
31-1366	470 mm F	57:-

**Hyllplan,** vit alt. bok. Präglad 19 mm melamin. 2 st/fp. Storlek i mm.

Nr	Storlek	Färg	Pr par
41-2089	300x900	Vit	139:-
41-2090	400x900	Vit	159:-
41-2091	300x900	Bok	149:-
41-2092	400x900	Bok	189:-

**Bokstöd** med klämfläste, vitlackerad. Höjd 180 mm.

Nr	Typ	Pr st
31-1369-1	Höger	49:-
31-1369-2	Vänster	49:-

**Skruv, plugg** och väggdistanser. Universalskruv som passar de flesta väggmaterial. 6 st/fp.

11-2083	32:-
---------	------

**Fällbar konsol** i 2 mm vitlackerad plåt. Kraftigt utförande. Tål 200 kg belastning. Mått: 445x193x55 mm. Pr/st.

31-1933	169:-
---------	-------



**Fällbar konsol** av vitlackerat stål. Kraftigt utförande lämpligt för t. ex. klaffbord, hyllor och tillfälliga arbetsytor. Max. 25 kg. per konsol. Parförpackade.

Nr	Mått mm	Pr förp.
31-1371	200x200	119:-
31-1372	300x300	149:-
31-1373	400x400	179:-

**Lockstöd.** Längd utfällt 140 mm. Förmicklat. Parförpackade.

21-1793	34:-
---------	------





**Gångjärn** med snäppmontering. Förjusterad nollposition. Sid- och djupjustering är excentrisk. Även höjd går att justera. Parförpackade. Skruv medföljer.  
31-1116 ..... 49:-  
**Renoveringsplatta** till 31-1116. För renovering av äldre skåp. Höjd justerbart. Lev. utan skruv.  
21-2117 ..... 12:-  
**Gångjärn** med justeringsmöjlighet i djup-, sid- och höjddel. Gångjärnet skruvas fast i monteringsplattan som medföljer. Skruv medföljer. Parförpackade.  
31-2114 ..... 39:-  
**Renoveringsplatta** till 31-2114. Lev. utan skruvar.  
21-2115 ..... 12:-  
**Cylinderborr** med hårdmetallspets diam.35 mm för montering av gångjärn.  
30-6768 ..... 54:-

**Hyllbärare Duplo** till skåp och hyllor. Storlek 4,9x16 mm. 12 st/tp.  
21-2792 ..... 13:-  
**Hyllbärare** gummerade. Storlek 4,9x21 mm. 12 st/tp.  
31-1123 ..... 19:-



**Kantgångjärn**, mässing. 6 st/förp.  
Nr Mått mm Pr/förp.  
21-1803-1 25x18,5 54:-  
21-1803-2 32x24 64:-  
21-1803-3 38x30 79:-  
**Kantgångjärn**, förzinkade. 6 st/förp. Passande skruv 11-2829-9.  
Nr Mått mm Pr/förp.  
21-1802-1 25x18,5 47:-  
21-1802-2 32x24 54:-  
21-1802-3 38x30 58:-  
**Kantgångjärn** förzinkat. Mått 70x20 mm. Säljes par förp. inkl. skruv.  
21-1409-2 ..... 23:-  
**Ledgångjärn**, förzinkade. 6 st/förp. Passande skruv 11-2829-9.  
Nr Mått mm Pr/förp.  
21-1801-1 19x70 54:-  
21-1801-2 25x76 59:-  
21-1801-3 32x101 65:-  
21-1801-4 25x149 85:-  
**Gångjärn** av stål, för garderob- och skåplucker. Passar för både vänster- och högerhängning. Diam. gänga 6 mm.  
Nr Typ Pr 10 st  
21-1343-1 Förmass. 59:-  
21-1343-2 Förn. 59:-



**Boxlås**, galvad, mått 110x90 mm.  
31-3252 ..... 49:-  
**Grindstopp**, galvad, längd 260 mm.  
31-3251 ..... 65:-  
**Slutbleck** till boxlås, galvat.  
31-3253 Vinkl.70mm. 15:-  
31-3254 Rak, 115 mm. 15:-  
**Hakgångjärn** av 3x30 mm galvaniserat järn. Kraftiga. Parförpackade.  
Nr Längd Pr/par  
31-286-30 30 cm. 66:-  
31-286-40 40 cm. 79:-

Passande skruv dia. 2,5 mm



**Möbelgångjärn** av 0,6 mm järnplåt med skruvhål Bredd uppfällt 31 mm. Längd 500 mm. Förnicklade eller i mäsingfärg.  
Nr Färg Pr st 10 st  
31-580 Förn. 13:- 105:-  
31-581 Mäss. 13:- 105:-  
**Gångjärn** lika föregående men bredd uppfällt 20 mm.  
Nr Färg Pr st 10 st  
31-578 Förn. 13:- 105:-  
31-579 Mäss. 13:- 105:-  
**Gångjärnsats** förmäss. Inkl. skruv. Höjd 55 mm. Fp/2.  
21-754 Höger 26:-  
21-755 Vänster 26:-  
**Svetsmodul Ljusmanchett** med ljushällare  
21-1810 23 mm. .... 14:-  
21-2063 20-22 mm. .... 15:-

**Sänghakar** av järn. Längd 6 tum. Mått 150x15x4 mm. 4 par/sats. Passande skruv 11-1101-20.  
21-685 ..... 52:-  
**Tallrikshängare** för upphängning på vägg. Till storlek 21-28 cm.  
31-51 ..... 29:-



**Antikkedja**, mönstrad. Svartlackerat stål. Oglans yttermått 20x10 mm. Längd 3 m.  
31-1908 ..... 59:-  
**Dekorkedja** i stål. Oglans yttermått 16x9 mm. Längd 3 m.  
31-1909 Förmassigad 49:-  
31-1910 Förnicklad 49:-  
31-1911 Svartlackerad 49:-  
**Dekorknopp** av svarvad björk och putsad. 45x75 mm.  
31-536 ..... 19:-  
**Dekorknopp** av furu. 10 st.  
21-582 ..... 70:-  
**Hängarknopp** av furu. 14x35 mm.  
Nr 10 st 100 st  
21-584 15:- 125:-

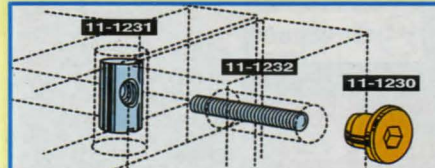

**Sargsprint**. Diam. 10 mm M6 gänga. Förzinkad.  
Nr-längd 10st 100st  
11-1231-20 19:- 155:-  
11-1231-30 20:- 165:-  
**Möbelknapp** av mässing med inv. M6 gänga och 6-kant.  
Nr Pr 10 st 100 st  
11-1230 27:- 219:-

**Pinnskruv**. M6. Förzinkad.  
Nr-längd 10st 100st  
11-1232-38 12:- 98:-  
11-1232-76 14:- 115:-  
**Förbindningsmuff** av järn, med innergänga.  
Nr Pris pr 10 st.  
11-513-4 M 4 17:-  
11-513-5 M 5 18:-  
11-513-6 M 6 24:-  
11-513-8 M 8 45:-  
**Inslagsmutter** av järn, med innergänga, förzinkad.  
Nr Pris pr 10 st.  
11-514-3 M 3 13:-  
11-514-4 M 4 13:-  
11-514-5 M 5 14:-  
11-514-6 M 6 15:-  
11-514-8 M 8 19:-  
11-514-10 M10 23:-

**Bordsvinkelbeslag** (sargbeslag) av stål, elförzinkad. Längd 114 mm. Höjd 50 mm. 4 st/tp. Passande skruvstift 11-511-860.  
31-3119 ..... 32:-

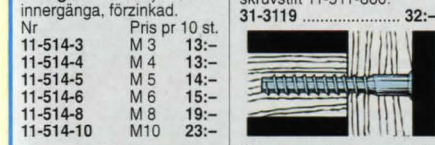

**Kopplingskruv** av elförzinkat stål. Utmärkt vid bl. a. montering av möbler i skivmtrl. Inv. 6-kant 4 mm. Diam. 7 mm.  
Nr-längd mm. 10 st 100 st  
11-1336-40 13:- 109:-  
11-1336-50 13:- 109:-  
11-1336-70 16:- 129:-

**Skruvstift** av järn, med träskruv i ena änden o. M-gänga i den andra. M-gäng x längd mm.  
Nr 10st 100st  
11-511-650 6x50 19:- 169:-  
11-511-860 8x60 29:- 239:-

**Möbelvinkel** av stål, elförzinkad. Passande skruv 11-2829-9.  
Nr Pr 10 st  
21-1333-1 ..... 12:-  
21-1333-2 ..... 12:-  
**Ledstångsbeslag** av bordstad mässing med blankgalvskruv.  
Nr Längd Pris  
21-733-120 12 cm 38:-  
21-733-150 15 cm 38:-

**Barnskyddande skåp- och lädregel** tillv. av acetatplast. 2 st/tp. Skruv ingår.  
21-912 ..... 19:-



**Golvskydd** med filtsats och med spik.  
Nr Diam. Antal Pr förp.  
21-122 18 16 st 19:-  
21-123 22 12 st 19:-  
21-124 26 8 st 19:-  
**Golvskydd**, med självhäftande filt.  
Nr Diam. Antal Pr förp.  
21-1377-1 20 16 st 18:-  
21-1377-2 28 12 st 18:-  
21-1377-3 38 4 st 18:-  
**Golvskydd** av polyeten med spik.  
Nr Diam. Antal Pr förp.  
31-3115 26 12 st 17:-  
31-3116 22 8 st 17:-  
**Möbelfot** av thermoplast.  
Nr Storl. 10 st 100 st  
21-44 19x10 18:- 149:-  
21-45 21x10 19:- 159:-  
21-46 25x10 29:- 219:-

**Självhäftande skyddstassar** för prydnadsföremål. 30 st 10 mm och 12 st 17 mm.  
31-55 ..... 16:-  
**Självhäftande filtbit** vit, 100x150 mm. Tjocklek 3 mm.  
31-3114 ..... 15:-  
**Möbelskålar** av glasklar plast mot tryckmärken i golv. Fp/4.  
31-1114 Diam. 44 mm 29:-  
31-1115 Diam. 55 mm 32:-  
**Plastfot** för möbelben m.m. Vit. Fp/4.  
31-590 19 mm 17:-  
31-591 22 mm 19:-

**Skarvjärn** av förzinkat stål inkl. skruv. Mått i mm. 4 st/tp.  
31-1358-1 50x15x2 .. 15:-  
31-1358-2 75x15x2 .. 17:-  
31-1358-3 100x15x2 .. 19:-

**Vinkeljärn** av stål, elförzinkade. Mått i mm. 4 st/förp. Skruv medföljer.  
Nr Pr/tp.  
21-1797-1 50x 16x2 18:-  
21-1797-2 75x 19x2 27:-  
21-1797-3 100x 22x2 35:-  
**Hörnjärn** av stål, elförzinkade. Mått i mm. 4 st/förp. Skruv medföljer.  
Nr Pr/tp.  
21-1798-1 50x 10x2 15:-  
21-1798-2 77x 13x2 19:-  
21-1798-3 102x 16x2 28:-

**Hängbleck** av elförz. stål. För uppfästning av konsoler, hyllor mm. Passande skruv 11-2829-6.  
Nr Pr 10 st  
11-1351 ..... 23:-  
11-1352 ..... 26:-

**Spiegelklammer** 4 st. förnicklade spännen, varav 2 st. med fjäderade plasthölje.  
21-2356 ..... 29:-  
**Spiegelklammer**, kryssbeslag, i svart plast för uppsättning av spegelväggar. Levereras med skruv och plugg. 12 st/tp.  
31-50 ..... 46:-



**89:-**

**Traskruvsats**, 800 st träskruvar. Dim. 3,5 x 30, 4,0 x 40, 4,5 x 50 och 6,0 x 70 mm.  
**31-2816** ..... **89:-**



**79:-**

**Skruvplugg- och Traskruvsats**, 630 delar. Skruvplugg 6 mm, 8 mm. Traskruv 4,0 x 40 mm, 4,5 x 50 mm.  
**31-2815** ..... **79:-**



**59:-**

**Skruvpluggsats**, 700 plastpluggar i dimensionerna 5, 6, 8, och 10 mm.  
**30-6295** ..... **59:-**



**34:-**

**Spik och nubb-sortiment** i plastlåda med en mix av spik och nubb i mässing, svart och blank. Vikt ca 900 g.  
**31-479** ..... **34:-**



**Farmskruv** 4,8 x 35 svart. Självborrande plåtskruv, sexkantsskalle 8 mm. Används för montage av profilerad plåt och plast, exempelvis altantak. 50 st/fp.  
**11-2233** ..... **75:-**  
**Monteringshylsa** 8 mm. För ovanstående farmskruv.  
**20-5025** ..... **55:-**



**Trådspik, varmförzinkad.**  
Nr Dim. Förp. Pris  
17-10-50 50x2,0 500 45:-  
17-10-60 60x2,3 500 52:-  
17-10-75 75x2,8 250 43:-  
17-10-100 100x3,4 250 74:-  
17-10-125 125x4,0 200 97:-

**Trådspik i minilåda**  
Nr Dim. Förp. Pris  
17-12 75x2,8 1500 149:-  
17-13 100x3,4 800 149:-

**Snickra till tomt och trädgård** av Hans Mårtensson. All tänkbar handledning får du här när du ska snickra möbler, grindar, verandor, utedass, trappor m.m. Många modeller med tydliga arbetsbeskrivningar. 152 sidor, ritningar. Inbunden.  
**28-712** ..... **239:-**



**Spikplugg, borra och slå in med hammare.** Demontering sker med skruvmejsel.  
Nr Dim Färg Max tjockl. Borr Förp. Pris  
21-2523 5x50 Vit 15 5 25 87:-  
21-2524 5x30 Gulkr. 4 5 50 69:-  
21-2525 5x50 Gulkr. 15 5 40 69:-  
21-2623 8x80 Gulkr. 30 8 5 22:-  
21-2624 8x100 Gulkr. 60 8 5 27:-  
21-2625 8x120 Gulkr. 80 8 5 29:-



**Trällskruv**, zink, järn, gul. För infästning av träll-läkt, statk, överliggare, möbler m.m. Phillips 2.  
31-18 4,2x42 mm 200 st/fp ..... **39:-**  
31-19 4,2x56 mm 200 st/fp ..... **49:-**



**Gipsskruv** för träregelverk. Förzinkad. Skalle phillips nr. 2. Fp/100 st.  
Nr Mått i mm Pr fp.  
11-2234-393 3,9x30 24:-  
11-2234-394 3,9x40 29:-  
11-2234-395 3,9x50 36:-  
11-2234-396 3,9x60 42:-

**Dyckert, varmförzinkad.**  
Nr Dim. Förp. Pris  
17-11-35 35x1,7 1000 55:-  
17-11-40 40x1,7 1000 57:-  
17-11-50 50x2,0 500 48:-  
17-11-60 60x2,3 500 55:-  
17-11-75 75x2,8 250 46:-

**Pappspik, varmförzinkad,** för asfaltboard, byggfolie, tak- och vindskyddspapp etc.  
Nr Dim. Förp. Pris  
31-3128 20x2,1 1000 59:-  
31-3129 30x2,5 500 57:-

**Skarvetjip** för skarvning av byggpolyeten (LDPE). Tejpen fungerar som luft- och ångspärr. Den är UV-bästodig och har häftämne av acryl. Transparent. 50 mm x 25 m.  
**31-3130** ..... **49:-**

**Slagspik, härdad.**  
Nr Dim. Förp. Pris  
21-2549 30x3,0 15 14:-  
21-2550 40x3,0 15 14:-  
21-2551 50x3,0 15 16:-  
31-1238 70x3,0 15 18:-

**Stålspik, huggen.**  
Nr Dim. Förp. Pris  
21-2552 30x1,5 75 19:-  
31-1239 40x1,5 15 23:-

**Specialnubb, blånad.**  
Nr Längd mm / Ant. Pris  
21-2559 12 / 150 11:-  
31-83 20 / 100 14:-

**Dekorstift**  
Nr Sort Förp. Pris  
21-2568 Förmäss. 20 11:-  
21-2569 Antik 20 11:-



**Märslor**, förzinkade, 19x1,75 mm, 100 st/fp.  
**31-89** ..... **18:-**

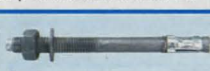

**Tråskruv T6S** med 6-kantskalle enl. DIN 571. Hållfasthetsklass 4,6. Förzinkad.  
Nr Mått i mm 10st  
11-1195-840 8x40 15:-  
11-1195-860 8x60 19:-  
11-1195-875 8x75 25:-  
11-1195-890 8x90 25:-  
11-1195-106 10x60 29:-  
11-1195-107 10x75 29:-  
11-1195-109 10x90 29:-

**Dyckert**  
Dyckert, blankförzinkad.  
Nr Dim. Förp. ca Pris  
21-2667 40x1,7 150 17:-  
21-2668 50x2,0 100 18:-

Dyckert, kopparförgylld.  
Nr Dim. Förp. ca Pris  
21-2553 25x1,4 150 16:-

**Trådspik**  
Trådspik, varmförzinkad.  
Nr Dim. Förp. ca Pris  
21-2661 50x2,0 100 17:-  
21-2662 60x2,3 75 17:-  
21-2663 75x2,8 40 15:-

Trådspik, blankförzinkad.  
Nr Dim. Förp. ca Pris  
21-2657 20x1,2 120 14:-  
21-2659 30x1,4 100 15:-  
21-2658 25x1,4 110 14:-  
21-2660 35x1,7 100 16:-

**Diverse specialspik**  
**Mässingsspik** för spikning av lister och hobbyarbeten.  
Nr Dim. Förp. ca Pris  
21-2564 25x1,4 60 14:-  
21-2565 30x1,7 50 16:-  
21-2566 35x2,0 40 17:-

**Fiberplattspik, blankförz.**  
Nr Dim. Förp. ca Pris  
21-2672 25x1,4 130 17:-  
21-2673 30x1,4 120 17:-  
21-2674 35x1,7 100 17:-

**Slagspik, härdad.**  
Nr Dim. Förp. Pris  
21-2549 30x3,0 15 14:-  
21-2550 40x3,0 15 14:-  
21-2551 50x3,0 15 16:-  
31-1238 70x3,0 15 18:-

**Stålspik, huggen.**  
Nr Dim. Förp. Pris  
21-2552 30x1,5 75 19:-  
31-1239 40x1,5 15 23:-

**Specialnubb, blånad.**  
Nr Längd mm / Ant. Pris  
21-2559 12 / 150 11:-  
31-83 20 / 100 14:-

**Dekorstift**  
Nr Sort Förp. Pris  
21-2568 Förmäss. 20 11:-  
21-2569 Antik 20 11:-

**Märslor**  
Märslor, förzinkade, 19x1,75 mm, 100 st/fp.  
**31-89** ..... **18:-**

**Tråskruv T6S** med 6-kantskalle enl. DIN 571. Hållfasthetsklass 4,6. Förzinkad.  
Nr Mått i mm 10st  
11-1195-840 8x40 15:-  
11-1195-860 8x60 19:-  
11-1195-875 8x75 25:-  
11-1195-890 8x90 25:-  
11-1195-106 10x60 29:-  
11-1195-107 10x75 29:-  
11-1195-109 10x90 29:-

**Expanderbult, varmförzinkad,** för tyngre montering i betong.  
Nr Dim. Förp. Pris  
31-3124 8x90 4 29:-  
31-3125 8x115 3 29:-  
31-3126 10x80 2 26:-  
31-3127 10x125 2 29:-



**Gaffelankare** används huvudsakligen till förankring av takstolar till underliggande konstruktioner. För virkesbredd 48 mm.  
31-1784 ..... **15:-**

**Spikbleck** används som laskplåtar i träkonstruktioner exempelvis pelare/ ås i klene konstruktioner. Mått 80x300x2 mm.  
31-1696 ..... **17:-**  
**Spikbleck**, 120x300x2 mm.  
31-1714 ..... **23:-**  
**Spikbleck**, 60x200x2 mm.  
31-3122 ..... **14:-**

**Vinkelbeslag** används till förband av korsande balkar i klene träkonstruktioner t. ex. car-port, uterum. Mått 93 x 93 x 3, bredd 40 mm.  
31-1693 ..... **9:-**

**Vinkelbeslag** används i förband av klene virkesdim. Mått 50x50x2,5 bredd 35 mm.  
31-1694 ..... **6:-**

**Brådållare** används för att hänga in brådor i t.ex. staket och instängningar. Invändigt mått 23x95 mm.  
31-1859 ..... **9:-**

**Vinkelbeslag förstärkt,** används till förband av korsande balkar i lättare träkonstruktioner. Mått: 83 x 62 x 2 mm. Bredd 40 mm.  
31-1857 ..... **8:-**

**Vinkelbeslag förstärkt** används till förband av korsande balkar, vid tyngre konstruktioner. Mått 90x90x2,5, Bredd 65 mm.  
31-1692 ..... **12:-**

**Vinkelbeslag förstärkt.** Mått 70x70x2 mm. Bredd 55 mm.  
31-3121 ..... **9:-**

**Balksko** används som sko för balkar och åsar vid avvaxlingar i klene virkesdim. t.ex. uterum.  
Nr Mått Pris  
31-1695-1 45x96 10:-  
31-1695-2 45x105 10:-  
31-1695-3 45x137 13:-  
31-2589 45x96 14:-  
31-2590 51x105 14:-  
31-2591 48x136 19:-

**Spikband** 10 m bredd x tjocklek 20 x 1 mm.  
31-1715 ..... **79:-**

**Använd alltid ankarspik eller ankarskruv!**

**Ankarskruv**, 4,5 x 35 mm. En härdad specialskruv för byggbeslag, TORX-20. Förp. 250 st.  
11-1934 ..... **125:-**

**Ankarspik** elförz. 4,0x40, 250 st/förp.  
34-1809 ..... **59:-**



**Stolpsko** används till understöd av pelare och stolpar i byggnadskonstruktioner.  
Nr Typ Mått Skänkelhöjd Pris  
31-1697-1 U-sko 71 x 40 mm 121 mm 29:-  
31-1697-2 U-sko 96 x 60 mm 121 mm 39:-  
31-941 L-sko 70 x 60 mm 93 mm 29:-

**Justerbar Stolpsko** för ingjutning/nedborring i betong eller berg. Genom den stora justerarmen, 180 mm, fordras ingen noggrannhet vid gjutningen. Även justerbar vid tjällyftning eller sättningar.  
Nr Modell Mått Pris  
31-2575 U-sko 50x90x48 mm. 79:-  
31-2577 U-sko 50x90x100 mm. 79:-

**Plintjärn, varmförzinkad,** till statketskoppar m.m.  
31-942 LxBxT 400x30x6 mm ..... **29:-**  
31-943 LxBxT 500x40x8 mm ..... **45:-**

**Ryggåsbeslag**, 60°, för virke 45x70 mm. Ett mycket bra hjälpmedel för båt- och husvagnstäckning.  
41-2071 ..... **129:-**

**Ryggåsbeslag**, 60°, används som början och avslutning tillsammans med ovanstående ryggåsbeslag (41-2071).  
41-2735 ..... **129:-**

**Vinkelbeslag**, 60°, i 2 mm stålplåt, elförzinkad. Används lämpligen tillsammans med 45x70 mm reglar som skruvas fast med skruv och mutter i M8 (11-1315 + 11- 503).  
31-2066 ..... **69:-**

**Vinkelbeslag** enligt ovanstående för genomgående regel (takföt).  
31-2775 ..... **69:-**

**Snabbt och enkelt gör Du en ihopfällbar arbetsbock!**

**Bockbeslag** av kraftigt profilerad blankförzinkad stålplåt. Virkesmått till benen 45x100 mm. Överstycke, tjocklek ca 45 mm av valfri bredd. Beslagets mått: 105 x 115 x 195 mm.  
41-1180 ..... Pr st. **75:-**



**ROTADRILL** en universalskruv med speciälglidmedel. Lätt att skruva utan förborring. Sylvass spets, vass och skärande gänga. För alla träslag, spånskivor, aluminium och plaster. Finns i 3 olika material, hårdat stål FZB, rostfritt A2 och mässing. Skruven har Pozidrive spår. Förpackningen är av miljövänlig återvinningsbar plast.

**Så här läser Du tabellen:**

- 1 Börja med att välja dimension i undergruppsskolumnen.
- 2 Gå därefter till höger i tabellen och välj skruvens material och typ av skalle.
- 3 Siffran i det färgade fältet anger antal skruvar i förpackningen.
- 4 Ange alltid undergrupp vid beställning t ex. 11-2829-14. Obs! respektive skruv finns endast i de dimensioner som färgkoden med antal anger.

Pris per förpackning	Hårdat stål FZB		Rostfritt stål A2	Mässing
	11-2829	11-2836	11-2834	11-2830
<b>23:-</b>				
Undergrupp Dim.	200			
-1 2,5 x 12	190			
-2 2,5 x 16	185		44	
-3 3,0 x 12	150		42	
-4 3,0 x 20	125		38	
-5 3,0 x 25	100		36	
-6 3,0 x 30	100		36	32
-7 3,0 x 35	100		34	
-8 3,5 x 16	125	110	42	
-9 3,5 x 20	120	100	38	
-10 3,5 x 25	110	85	30	32
-11 3,5 x 30	95	75	28	23
-12 3,5 x 35		60	26	
-13 3,5 x 40	70			
-14 4,0 x 20	90	80	26	26
-15 4,0 x 25	85	70	24	24
-16 4,0 x 30	75	60	23	23
-17 4,0 x 35	65			
-18 4,0 x 40	60	50	19	19
-19 4,0 x 50	42		17	17
-20 4,5 x 20		55		
-21 4,5 x 25		55		
-22 4,5 x 30		50		
-23 4,5 x 40	42	42		
-24 4,5 x 50	34			
-25 4,5 x 60	30			
-26 5,0 x 20		46		
-27 5,0 x 25	50	42	16	
-28 5,0 x 30	45	36	15	
-29 5,0 x 40	35	30	14	
-30 5,0 x 50	30	25	12	
-31 5,0 x 60	25	20	10	
-32 5,0 x 70	18			
-33 5,0 x 80	16			
-34 5,0 x 90	13			
-35 5,0 x 100	11			
-36 6,0 x 40	20			
-37 6,0 x 50	17			
-38 6,0 x 60	15			
-39 6,0 x 70	13			
-40 6,0 x 80	12			
-41 6,0 x 100	11			
-42 6,0 x 120	8			



**ROTADRILL**

**Från 20:-**

**HECO-FIX plus**

**Självborrande träskruv med försänkt skalle. Gänga med sågtänder. Hårdad, förzinkad och glidmedelsbehandlad. Pozidrive krysspår.**

Nr	Dia.xlängd Förp.	Pris	11-1101-17	4,0x50	200	83:-
11-1101-1	2,5x12	200	11-1101-18	4,5x16	200	56:-
11-1101-2	2,5x16	200	11-1101-19	4,5x25	200	59:-
11-1101-3	3,0x12	200	11-1101-20	4,5x30	200	69:-
11-1101-4	3,0x16	200	11-1101-21	4,5x50	100	52:-
11-1101-5	3,0x20	200	11-1101-22	5,0x25	100	40:-
11-1101-6	3,0x25	200	11-1101-23	5,0x30	100	44:-
11-1101-7	3,5x16	200	11-1101-24	5,0x40	100	52:-
11-1101-8	3,5x20	200	11-1101-25	5,0x50	100	63:-
11-1101-9	3,5x25	200	11-1101-26	5,0x60	100	73:-
11-1101-10	3,5x30	200	11-1101-27	5,0x70	100	103:-
11-1101-11	3,5x35	200	11-1101-28	5,0x80	100	123:-
11-1101-12	3,5x40	200	11-1101-29	6,0x35	100	83:-
11-1101-13	4,0x20	200	11-1101-30	6,0x50	100	89:-
11-1101-14	4,0x25	200	11-1101-31	6,0x60	100	104:-
11-1101-15	4,0x30	200	11-1101-32	6,0x80	50	73:-
11-1101-16	4,0x40	200	11-1101-33	6,0x100	50	99:-

**Nylonplugg fischer S** för montage i de flesta material: betong, lättbetong, håltegel, massivtegel etc.

Nr	Borr	Skruv	Antal	Pris
31-1361-1	4	2-3	100	21:-
31-1361-2	5	3-4	100	24:-
31-1361-3	6	4-5	100	29:-
31-1361-4	8	4,5-6	100	42:-
31-1361-5	10	6-8	50	39:-

**Från 21:- Nyhet**

**198:- ROTADRILL**

**Skrubbox ROTADRILL, 1475 st försänkta träskruvar FZB i 10 olika dimensioner från 3,0x16 till 5,0x50. Levereras med skruvmejsel.** 31-1106 ..... 198:-

**Skrubbox ROTADRILL, 1115 st träskruvar FZB i 10 olika dimensioner. Försänkta från 3,5x20 till 4,5x60 och kullriga från 3,5x16 till 5,0x20. Levereras med skruvmejsel.** 31-1107 ..... 198:-

**Blankförzinkat**

**Mutter 6-kant M6M enl. DIN 934. Hållfasthetsklass 8.8 Blankförzinkad.**

Nr	Gänga	25 st	11-503-2	M2	10:-
11-503-3	M3	10:-			
11-503-4	M4	10:-			
11-503-5	M5	10:-			
11-503-6	M6	12:-			
11-503-8	M8	13:-			
11-503-10	M10	17:-			
11-503-12	M12	22:-			
11-503-16	M16	36:-			

**Spårskruv MCS helgängad med cyl. skalle enl. DIN 84. Hållfasthetsklass 4.8 Blankförzinkad.**

Nr	25 st	11-515-26	M2x6	9:-
11-515-216	M2x16	9:-		
11-515-310	M3x10	9:-		
11-515-325	M3x25	10:-		
11-515-412	M4x12	10:-		
11-515-418	M4x18	12:-		
11-515-425	M4x25	12:-		
11-515-430	M4x30	12:-		
11-515-510	M5x10	13:-		
11-515-516	M5x16	13:-		
11-515-540	M5x40	16:-		
11-515-615	M6x16	16:-		
11-515-630	M6x30	17:-		

**Skruv 6-kant M6S enl. DIN 931/933. Hållfasthetsklass 8.8. Blankförzinkad. Helgängad = H, delgängad = D.**

Nr	25 st	11-1315-430	M4x30	H	15:-
11-1315-510	M5x10	H	15:-		
11-1315-516	M5x16	H	15:-		
11-1315-535	M5x35	D	15:-		
11-1315-616	M6x16	H	16:-		
11-1315-620	M6x20	H	16:-		
11-1315-635	M6x35	H	18:-		
11-1315-650	M6x50	H	23:-		
11-1315-820	M8x20	H	23:-		
11-1315-840	M8x40	H	29:-		
11-1315-850	M8x50	H	35:-		
11-1315-870	M8x70	D	39:-		
11-1315-104	M10x40	H	45:-		
11-1315-107	M10x70	D	59:-		

**Vagnsbult MVBF med kullrig skalle och 4-kant enl. DIN 603. Hållfasthetsklass 4.6. Blankförzinkad.**

Nr	10 st	11-509-625	M6x25	12:-
11-509-650	M6x50	12:-		
11-509-680	M6x80	15:-		
11-509-610	M6x100	19:-		
11-509-830	M8x30	14:-		
11-509-860	M8x60	19:-		
11-509-880	M8x80	23:-		
11-509-812	M8x120	29:-		

**Låsspak med handtag av glasfiberarmerad termoplast.**

Nr	Gänga	Pr st	21-1398-1	M6	22:-
21-1398-2	M6x25	25:-			
21-1398-3	M8	29:-			
21-1398-4	M8x25	33:-			
21-1398-5	M10	37:-			
21-1398-6	M10x30	39:-			

**Korshandtag av svart plast med ingjuten för. och gängad bukt. Builens fria längd 30 mm.**

Nr	Pr st	10 st	21-1095-6	M6	9:-	73:-
21-1095-8	M8	10:-	79:-			
21-1095-10	M10	11:-	84:-			

**Korsmutter av svart plast med ingjuten mutter.**

Nr	Pr st	10 st	21-1096-6	M6	9:-	73:-
21-1096-8	M8	10:-	79:-			
21-1096-10	M10	11:-	89:-			

**Vingmutter enl. DIN 315. Blankförzinkad.**

Nr	Gänga	25 st	11-193-4	M4	33:-
11-193-5	M5	39:-			
11-193-6	M6	52:-			
11-193-8	M8	66:-			
11-193-10	M10	89:-			

**Låsmutter med nylonring enl. DIN 985. Hållfasthetsk. 6. Blankförz.**

Nr	Gänga	25 st	11-508-3	M3	13:-
11-508-4	M4	13:-			
11-508-5	M5	13:-			
11-508-6	M6	15:-			
11-508-8	M8	15:-			
11-508-10	M10	26:-			
11-508-12	M12	34:-			
11-508-16	M16	46:-			

**Bricka med fasade kanter enl. DIN 125 form B. Blankförzinkad.**

Nr	Hål	25 st	11-505-4	M4	10:-
11-505-5	M5	10:-			
11-505-6	M6	10:-			
11-505-8	M8	12:-			
11-505-10	M10	15:-			
11-505-12	M12	17:-			
11-505-16	M16	25:-			

**Bricka utan fasad kant enl. DIN 125 A. Förzinkad. Mått i mm.**

Nr	Gänga	TJ.lek	25 st	11-1203-3	M3	0,5	9:-
11-1203-4	M4	0,8	9:-				
11-1203-5	M5	1,0	9:-				
11-1203-6	M6	1,5	10:-				
11-1203-8	M8	2,0	10:-				
11-1203-10M10	2,5	13:-					
11-1203-12M12	3,0	19:-					
11-1203-16M16	3,0	25:-					

**Gängad stång HGS enl. DIN 976 A. Hållfasthetsklass 4,6. Blankförzinkad. Längd 1 m.**

Nr	Gänga	13:-	11-992-3	M3	13:-
11-992-4	M4	13:-			
11-992-5	M5	13:-			
11-992-6	M6	13:-			
11-992-8	M8	14:-			
11-992-10	M10	17:-			
11-992-12	M12	24:-			
11-992-16	M16	37:-			

**Sortimentskåp med 1001 delar, innehåller träskruv, plåtskruv, M-gängad skruv och mutter M3-M6, saxspantar samt plan- och fjäderbrickor. Sorterat. Skåpets mått BxDxH 300x122x230 mm.** 31-15 ..... 139:-

**Skrub, mutter och brick-sortiment, 570 delar, med M-gängad skruv, mutter, låsmutter samt plan- och fjäderbrickor i en fackindelat förvaringsbox.** 31-474 ..... 98:-

**Järntråd 0,7 mm. Varmförz. mjukglögd. Spolad på plastpinne. 2 st. spolar med 35 m. tråd per förpackning. Totalt 70 m. tråd.** 30-5026 ..... 18:-

**Järntråd 1,0 mm. Varmförz. mjukglögd. Spolad på bobin. 100 m. tråd per förpackning.** 30-5027 ..... 37:-

**Koppartråd 1,2 mm. Mjukglögd. Spolad på plastpinne. 15 m. per förpackning.** 30-5028 ..... 32:-

**Najstråd 1,5 mm. Svart järntråd. 3 st. nystan med 15 m. tråd per förpackning. Totalt 45 m. tråd.** 30-5029 ..... 34:-

**Mässingstråd 0,5 mm lindad i ring. En ring med 10 m. tråd per förpackning.** 30-6025 ..... 23:-

**Rostfri tråd 0,8 mm, glödgad. En spole med 25 m. tråd per förpackning.** 30-6026 ..... 29:-

**98:-**

# Rostfritt

Spårskruv helgängad med cyl. skalle enl. DIN 84. Rostfri A4 syrafast.

Nr	Dim.	10st	100st
11-1124-310	M3x10	8:-	62:-
11-1124-320	M3x20	9:-	69:-
11-1124-416	M4x16	10:-	79:-
11-1124-425	M4x25	11:-	87:-
11-1124-520	M5x20	14:-	110:-
11-1124-530	M5x30	18:-	149:-
11-1124-550	M5x50	24:-	195:-
11-1124-620	M6x20	20:-	159:-
11-1124-630	M6x30	27:-	219:-
11-1124-650	M6x50	34:-	269:-
11-1124-680	M6x80	55:-	439:-



Spårskruv helgängad med Kullerförsänkt skalle enl. DIN 964. Rostfri A4 syrafast.

Nr	Dim.	10st	100st
11-1125-310	M3x10	7:-	55:-
11-1125-320	M3x20	8:-	62:-
11-1125-416	M4x16	9:-	69:-
11-1125-425	M4x25	12:-	98:-
11-1125-520	M5x20	13:-	105:-
11-1125-530	M5x30	17:-	130:-
11-1125-550	M5x50	26:-	205:-
11-1125-620	M6x20	20:-	159:-
11-1125-630	M6x30	26:-	205:-
11-1125-650	M6x50	34:-	269:-
11-1125-680	M6x80	57:-	439:-



Spårskruv gängpressande med cyl.skalle enl. DIN 7971. Rostfri A4 syrafast.

Nr	Dim.	10st	100st
11-1126-1	2,9x9,5	6:-	49:-
11-1126-2	3,5x9,5	7:-	55:-
11-1126-3	3,5x19	7:-	55:-
11-1126-4	3,5x19	7:-	55:-
11-1126-5	3,5x25	8:-	59:-
11-1126-6	3,5x25	8:-	59:-
11-1126-7	4,2x16	9:-	73:-
11-1126-8	4,2x16	9:-	73:-
11-1126-9	4,2x25	10:-	79:-
11-1126-10	4,2x25	10:-	79:-
11-1126-11	4,2x32	12:-	93:-
11-1126-12	4,2x32	12:-	93:-
11-1126-13	4,2x50	21:-	170:-
11-1126-14	4,8x16	10:-	79:-
11-1126-15	4,8x25	13:-	105:-
11-1126-16	4,8x32	17:-	129:-
11-1126-17	4,8x50	21:-	170:-
11-1126-18	5,5x25	19:-	152:-
11-1126-19	5,5x38	20:-	159:-
11-1126-20	5,5x50	23:-	189:-



Vagnsskruv med 4-kantsgrepp enl. DIN 603. Rostfri A4 syrafast.

Nr	Dim.	10st	100st
11-1937-630	M6x30	49:-	398:-
11-1937-640	M6x40	52:-	429:-
11-1937-830	M8x30	65:-	510:-
11-1937-840	M8x40	75:-	598:-



Spårskruv gängpressande med kullerförsänkt skalle enl. DIN 7973. Rostfri A4 syrafast.

Nr	Dim.	10st	100st
11-1127-1	2,9x9,5	6:-	49:-
11-1127-2	2,9x16	6:-	49:-
11-1127-3	3,5x9,5	7:-	55:-
11-1127-4	3,5x19	7:-	55:-
11-1127-5	3,5x25	8:-	59:-
11-1127-6	3,5x38	12:-	95:-
11-1127-7	4,2x16	9:-	73:-
11-1127-8	4,2x25	10:-	79:-
11-1127-9	4,2x32	12:-	93:-
11-1127-10	4,2x50	21:-	170:-
11-1127-11	4,8x16	10:-	79:-
11-1127-12	4,8x25	13:-	105:-
11-1127-13	4,8x32	17:-	129:-
11-1127-14	4,8x50	21:-	170:-
11-1127-15	5,5x25	19:-	152:-
11-1127-16	5,5x38	20:-	159:-
11-1127-17	5,5x50	23:-	189:-



Spårskruv helgängad med försänkt skalle enl. DIN 963. Rostfri A4 syrafast.

Nr	Dim.	10st	100st
11-2137-310	M3x10	6:-	49:-
11-2137-320	M3x20	7:-	55:-
11-2137-416	M4x16	8:-	62:-
11-2137-425	M4x25	11:-	87:-
11-2137-520	M5x20	13:-	105:-
11-2137-530	M5x30	19:-	152:-
11-2137-550	M5x50	24:-	195:-
11-2137-620	M6x20	19:-	152:-
11-2137-630	M6x30	26:-	205:-
11-2137-650	M6x50	35:-	269:-
11-2137-680	M6x80	52:-	425:-



Krysspårskruv gängpressande med försänkt skalle, spets och pozidrivare enl. DIN 7982. Rostfri A4 syrafast.

Nr	Dim.	10st	100st
11-1412-1	2,9x16	6:-	49:-
11-1412-2	2,9x19	7:-	55:-
11-1412-3	3,5x16	7:-	55:-
11-1412-4	3,5x19	8:-	62:-
11-1412-5	3,5x25	9:-	69:-
11-1412-6	3,5x32	11:-	87:-
11-1412-7	4,2x16	9:-	69:-
11-1412-8	4,2x16	9:-	69:-
11-1412-9	4,2x19	9:-	69:-
11-1412-10	4,2x25	11:-	87:-
11-1412-11	4,2x32	12:-	98:-



Krysspårskruv gängpressande med cyl.skalle, spets och pozidrivare enl. DIN 7981. Rostfri A4 syrafast.

Nr	Dim.	10st	100st
11-1413-1	3,5x9,5	7:-	55:-
11-1413-2	3,5x16	8:-	62:-
11-1413-3	3,5x19	8:-	62:-
11-1413-4	3,5x25	9:-	69:-
11-1413-5	3,5x38	12:-	94:-
11-1413-6	4,2x16	9:-	74:-
11-1413-7	4,2x25	11:-	87:-
11-1413-8	4,2x32	12:-	98:-
11-1413-9	4,2x50	16:-	120:-
11-1413-10	4,2x50	22:-	176:-
11-1413-11	4,8x13	9:-	74:-
11-1413-12	4,8x19	12:-	98:-
11-1413-13	4,8x32	15:-	115:-
11-1413-14	4,8x38	19:-	152:-
11-1413-15	4,8x50	22:-	170:-



Krysspårskruv gängpressande med kullerförsänkt skalle, spets och pozidrivare enl. DIN 7983. Rostfri A4 syrafast.

Nr	Dim.	10st	100st
11-1414-1	3,5x9,5	7:-	55:-
11-1414-2	3,5x16	8:-	62:-
11-1414-3	3,5x19	9:-	69:-
11-1414-4	3,5x25	9:-	69:-
11-1414-5	4,2x16	9:-	69:-
11-1414-6	4,2x19	9:-	69:-
11-1414-7	4,2x25	11:-	87:-
11-1414-8	4,2x32	11:-	87:-
11-1414-9	4,2x50	17:-	129:-
11-1414-10	4,2x50	21:-	170:-
11-1414-11	4,8x19	14:-	110:-
11-1414-12	4,8x25	15:-	115:-
11-1414-13	4,8x32	17:-	129:-
11-1414-14	4,8x38	20:-	165:-
11-1414-15	4,8x50	23:-	189:-



Mutter 6-kant enl. DIN 934. Rostfri A4 syrafast.

Nr	Dim.	10st	100st
11-1128-3	M3	7:-	55:-
11-1128-4	M4	7:-	55:-
11-1128-5	M5	8:-	62:-
11-1128-6	M6	8:-	62:-
11-1128-8	M8	14:-	110:-
11-1128-10	M10	23:-	189:-
11-1128-12	M12	29:-	240:-



Skruv 6-kant, helgängad enl. DIN 933. Rostfri A4 syrafast.

Nr	Dim.	10st	100st
11-1123-516	5x16	15:-	115:-
11-1123-520	5x20	16:-	120:-
11-1123-530	5x30	19:-	152:-
11-1123-540	5x40	24:-	195:-
11-1123-616	6x16	16:-	120:-
11-1123-620	6x20	17:-	129:-
11-1123-630	6x30	21:-	170:-
11-1123-640	6x40	27:-	209:-
11-1123-650	6x50	36:-	285:-
11-1123-660	6x60	36:-	285:-
11-1123-820	8x20	36:-	285:-
11-1123-830	8x30	36:-	285:-
11-1123-840	8x40	48:-	369:-
11-1123-850	8x50	60:-	469:-
11-1123-860	8x60	64:-	498:-
11-1123-102	10x25	62:-	479:-
11-1123-103	10x30	68:-	519:-
11-1123-104	10x40	72:-	579:-
11-1123-105	10x50	82:-	630:-
11-1123-106	10x60	108:-	798:-
11-1123-124	12x40	108:-	798:-
11-1123-126	12x60	157:-	1120:-



Bricka enl. DIN 125. Rostfri A4 syrafast. Mått anger inv. x utvärdig diameter i mm.

Nr	Dim.	10st	100st
11-1129-326	3,2x6	6:-	49:-
11-1129-438	4,3x8	6:-	49:-
11-1129-531	5,3x10	7:-	55:-
11-1129-641	6,4x12	8:-	62:-
11-1129-841	8,4x16	10:-	79:-
11-1129-105	10,5x20	15:-	115:-
11-1129-132	13x24	21:-	170:-

Båtbricka enl. DIN 9021 med stor ytterdiameter. Rostfri A4 syrafast. Mått anger inv. x utvärdig diameter i mm.

Nr	Dim.	10st	100st
11-1130-431	4,3x12	8:-	62:-
11-1130-531	5,3x15	10:-	79:-
11-1130-641	6,4x18	14:-	110:-
11-1130-842	8,4x24	23:-	189:-
11-1130-105	10,5x30	37:-	290:-

Fjäderbricka enl. DIN 127 B. Rostfri A4 syrafast. Mått anger inv. x utvärdig diameter i mm.

Nr	Dim.	10st	100st
11-1131-417	4,1x7,6	6:-	49:-
11-1131-519	5,1x9,2	7:-	55:-
11-1131-651	6,1x11,8	7:-	55:-
11-1131-811	8,1x14,8	9:-	69:-
11-1131-102	10,2x18,1	10:-	79:-



Helgängad stång enl. DIN 975. Längd 1 m. Rostfri A4 syrafast.

Nr	Gång	St	10st
11-1178-4	M4	49:-	430:-
11-1178-5	M5	59:-	470:-
11-1178-6	M6	64:-	510:-
11-1178-8	M8	79:-	598:-
11-1178-10	M10	98:-	698:-
11-1178-12	M12	139:-	980:-



Trallskruv för infästning av trallåkt, staket, överliggare, utemöbler m.m. Philips 2 krysspår. Rostfri A4 syrafast.

Nr	Dim.	Antal	Pris
31-492	4,3x28 mm	200	89:-
31-46	4,3x42 mm	200	95:-
31-47	4,3x56 mm	200	99:-
31-493	4,8x75 mm	100	99:-

Brandhake. Rostfri AISI 316 syrafast, med öga. Styckförp.

Nr	L	G	A	N	Pris
31-847-2	80	8	800	11,5	26:-
31-847-3	100	10	1200	14	37:-

Brandhake. Galvaniserad, utan öga.

Nr	L	G	A	N	Pris
31-847-1	50	5	200		14:-
31-3311	60	6	120		9:-
31-3312	80	8	230		12:-

Snabblånk. Galvaniserad. Styckförp.

Nr	Godsdiam.	Pris
31-863-1	Godsdiam. 6 mm	10:-
31-863-2	Godsdiam. 8 mm	13:-

Säkerhetskrok med öga. Rostfri.

Nr	L	G	A	Pris
31-1307-1	60	6	600	16:-
31-1307-2	80	8	1600	26:-

Schackel, lyrförmad. Galvaniserad.

Nr	C	B	L
----	---	---	---

29:--



Karbinhake-set, 6 st av aluminium. Storlek 2x50, 2x60 och 2x80 mm.  
31-1092 ..... 29:--



Skrivsats, 105 st svartlackerade gipsskruvar i olika dimensioner från 3,5x25 till 3,8x64 mm.  
31-1103 ..... 34:--



Träskrivsats, 900 skruvar i 10 olika dimensioner från 3,0x16 upp till 5,0x60 mm.  
31-1104 ..... 79:--



Skrivsats Rostfri A4 syrafast, 880 st kullriga, försänkta samt kullerförsänkta krysspårskruvar i 8 olika varianter från 3,5x16 till 4,2x32 mm.  
31-1105 ..... 239:--



Plugg- och skrivsats, 670 delar, med trågängad skruv, plugg och täckbrickor.  
31-576 ..... 89:--

115:--



Fäst-låda med diverse upphängningsbeslag för hemmet. Innehåller allkrok, v-krok, gipsexpander, plastplugg, kabelklammer, gipsplugg, krok-, spik- och skrivmix. Allt förpackat i en praktisk fackindelad plastlåda.  
31-3123 ..... 115:--  
Kroksortiment, 192 delar. Innehåller X-krok, skrivvögla, vinkelkrok, tavelögla, skrivkrok, plugg samt spik.  
31-577 ..... 34:--



O-ringssats med 407 ringar av nitrilgummi i 32 olika dim från 2,9/6,4 mm till 50,4/57,5 mm. Resistent mot petroleumprodukter, gaser, vatten m.m. Temperaturområde -55° till +125°C.  
31-1704 ..... 249:--  
O-ringssats med 225 ringar i 18 dim. från 3,2/6,4 till 21/27 mm.  
31-1676 ..... 98:--



Skriv- och muttersortiment i 16 facks plastask. Innehåller över 700 detaljer: skruvar i sorterade längder och muttrar i diam. M3, M4, M5 och M6.  
31-677 ..... 98:--  
Plåtskrivsortiment i 8-fack plastask. Ca 400 plåtskrivar i 8 olika dimensioner.  
31-678 ..... 69:--



Plugg-skruvsats inklusive bitsskrumvejsel, 245 delar. Innehåller plastplugg, träskruv samt bits.  
31-14 ..... 69:--

49:--



Skrivmix. Osorterad trågängad skruv i olika dimensioner. Ca 1,8 kg. En tyndlåda.  
31-3120 ..... 49:--



Fjädersats 200 delar. Sorterade tryck- och dragfjädrar.  
31-2132 ..... 89:--



Låsingsats med 300 st delar i 12 dim. av utvändiga låsringar från 6,5 till 32 mm.  
31-1677 ..... 198:--



E-bricka. Sats om 300 delar. 9 olika dim. från 2,3 till 12 mm.  
31-2129 ..... 115:--



Garagesats, innehåller ca. 2100 delar, saxsprinter, M-gängad skruv och mutter M3 - M8, taggbrickor, fjäderbrickor, planbrickor, träskruv, plåtskriv. Sorterat.  
31-1425 ..... 125:--

125:--

Neodym-magnet Extra starka



50 kg

Neodym-magnet En extra stark magnet som kan användas som flexibel fästpunkt. Lämplig för verkstäder, hemmet m.m. när något ska sitta ordentligt. Mattförmicklad.  
Nr Diam. Häftkraft Pris  
21-2811 19 mm 7 kg 19:--  
21-2812 23 mm 10 kg 29:--  
21-2813 29 mm 13 kg 49:--  
Neodym-magnet med krok, dia. 40 mm och häftkraft 50 kg.  
31-3157 ..... 155:--

31-564

Neodym-magnet med genomgående försänkt hål. Försänkad, i övrigt som ovan.

Nr	Magnetdim.	Håldiam.	Häftkraft	Pris
31-564	16 mm	3,5 mm	7,5 kg	37:--
31-565	20 mm	4,5 mm	10,5 kg	52:--
31-566	32 mm	5,5 mm	31 kg	98:--

31-1466

Neodymmagnet för tyngre hobbyföremål etc. Fp/10.

Nr	Magnetdim.	Håldiam.	Häftkraft	Pris
31-1466	10x3 mm	4 mm	0,8 kg	49:--
31-1467	10x2,5 mm	-	0,9 kg	49:--



Magnetisk verktygshållare, längd 450 mm. Skruvar medföljer.  
31-1093 ..... 89:--

Stavmagnet för skolbruk, lab-tester m.m. Storlek 95x20x8mm.

21-2814 ..... 119:--



Tavelmagnet med plastkåpa för whiteboard, kylskåp m.m. Specialtyta som ej repår underlaget. Dia. 30 mm. Dragkraft 580 g. Förp. 10 st.  
21-2807 Svart 47:--  
21-2808 Vit 47:--  
21-559 Krom 47:--



Supermagnet med krok, samt självhäftande vit rondell ø 60 mm. Häftkraft 15 Kg.  
24-2097 ..... 69:--

21-338 21-339 21-340 21-446



Magnetlås av förmickad metall. Lätt att montera. Nr 21-338 är av plast och tryckes in i 14 mm borrhål, de övriga låsen skruvas fast. Passande skruv 11-2829-1, för motbleck rek. spik.

Nr	Storlek	Häftkraft	Pr st	10 st
21-338	17x14 mm	2 kg	14:--	110:--
21-339	20x40 mm	4 kg	34:--	280:--
21-340	30x40 mm	8 kg	39:--	320:--
21-446	40x40 mm	11 kg	49:--	420:--



35:--

Hushållsmagneter. Dekorativa magneter i olika motiv. Förpackning 4 st.  
31-118 Båtar 35:--  
31-119 Fiskar 35:--  
31-120 Blommor 35:--  
31-1480 Delfiner 35:--  
31-1108 Frukt 35:--



42:--

Hobbymagnet, 30 st, fördelat på 10 st vardera av 10x4, 14x3 och 20x3 mm. En sida magnetisk. Lämplig för tillverkning av magnetfigurer etc.  
31-3156 ..... 42:--

Magnet, storlek 14 x 5 mm, svart. Häftkraft ca 40 g, vikt 5 g. Magnetisk på båda sidor. Förp. 6 st.  
21-342 ..... 19:--



29:--

Magnetlås, självhäftande.  
31-1056 BxHxL 25x1,5x2000 mm. .... 95:--  
31-1468 BxHxL 12,5x1,5x2000 mm. .... 55:--



**Ventilationssystem** Myson transporterar luft och värme mellan olika utrymmen i främst bostäder. Monteras på vägg, tak eller andra lämpliga ytor. Passande fläkt bl.a. 32-3399. Rördiam. 100 mm.

Nr		Pris
30-8422	Ventilationskanal längd 1 m.	84:-
30-8423	Montage clips 4 st/förp.	39:-
30-8424	Täckplatta 2 st/förp.	46:-
30-8425	Böj 90°	56:-
30-8426	Böj 45°	54:-
30-8427	T-Kanal	79:-
30-8428	Skarv	29:-
30-8429	Kondensisolering inv.108 mm. Längd 1,2 m.	198:-



**Frånluftventil**  
Nr Stosanslutn. Pris  
30-8031 100mm. 69:-  
30-8032 125mm. 79:-  
**Fönsterventil** för tilluft. Reglerbar. Längd 368 mm.  
30-8029 89:-



**Blockventil** av plast för väggjt. upp till 320 mm, rördiam. 78 mm.  
32-4171 84:-



**Snabbklämma** till ventilations-/spänsugssläng. Spännområde 60-135 mm.  
35-1555 14:-

**Godkänd för anslutning mellan spisfläkt och imkanal**



**För badrumsfläktar**

**Flexibel ventilationslång** av aluminium. Längd 70 cm, utdragbar till 3 m.  
Nr Innerdiam. Pris  
32-5320 102 mm ..... 149:-  
32-5321 127 mm ..... 179:-



**2 års garanti**

32-5311 MYSON  
30-8027 319:-  
32-3399 279:-  
30-8028 30-8030 32-4016

**Väggventil** för tilluft. Termostatstyrd. Rördiam. 100 mm.  
30-8027 319:-  
**Väggventil** för tilluft. Manuell styrd (draglina). Rördiam. 100 mm.  
30-8028 59:-  
**Ventilgaller** för till- och frånluft. Rördiam. 100 mm.  
30-8030 29:-  
**Kallrasskydd** av plast. Nr stosdiam.  
32-5311 100 mm ..... 49:-  
32-5312 125 mm ..... 59:-



**Ventilgaller** av galvanad plåt med ram och nät.  
Nr Stos-storlek Pris  
32-4160 100x100 mm 19:-  
32-4161 125x125 mm 20:-  
32-4162 150x150 mm 22:-



**Skorstensgaller** för rök- och ventilationskanaler. Monteras enkelt utan verktyg. Tillverkat av rostfritt syrafast stål. Mått 170 x 300 mm. (Passar hel- och halvstenspipor).  
30-8431 189:-



**Värmeflyttare** Flytta enkelt den varma "överskottsluften" från ett rum till ett annat. Ofta upplever du som har braskamin att det i några rum är mycket varmt och i andra kallt. Nu kan man enkelt och snyggt fördela värmen till flera rum. Lev. med justerbar termostat 15-30°C som startar fläkten vid inställd temperatur, fläkt med justerbar varvtal gör att Du själv kan reglera den mängd luft Du vill flytta, justerbar vägenomföring (100-225 mm) och galler. Hålltagning 100 mm. Flöde: 20-80 m<sup>3</sup>/h. Ljudnivå 26-42 dB(A). 230V/15W. IP-30.  
32-7700 945:-



**2 års garanti**

**Kanalläkt TD 160/100.** Fläkthus i vit termoplast med stosanslutning 100 mm. Glidlager. 2 hastigheter 2500/2100 v/min. Effekt 35/23 W. Ljudnivå 18/14 dB(A). Max. luftflöde 160 m<sup>3</sup>/tim. Max temp. 40°C. Längd 21 cm. 230 V.  
32-3122 649:-

**Kanalläkt TD 350/125.** Fläkthus i lackerad plåt med stosanslutning 125 mm. Glidlager. 2 hastigheter 2500/1850 v/min. Effekt 75/45 W. Ljudnivå 30/25 dB(A). Max. luftflöde 370 m<sup>3</sup>/tim. Max temp. 40°C. Diam. 155 mm. Längd 29 cm. 230 V.  
32-3123 1095:-

**Kanalläktssats. KIT TD-160.** Se ovan. Komplet sats för Dig som ska montera ett helt system. Innehåller: Kanalläkt TD 160/100, frånluftventil, utvändigt galler, slang 4 m. och tejp.  
32-2202 950:-

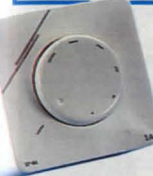

**Varvtalsregulator** för manuell inställning av varvtal på t.ex. fläktar. Ställbart 0-99%. Fläktens lägsta varvtal kan justeras med trimpot. 230V. Max/min belastning 0,1-1A. IP-44. För infällt eller utanpåliggande montage, ram medföljer.  
32-7691 398:-

**Hygrostat** Kopplas till fläktar där man önskar automatisk start när fuktnivån i utrymmet överstiger inställt värde. Inställbar mellan 60-90% RF. Utrustad med justerbar timer (1-25 min) som gör att fläkten fortsätter att gå efter att luftfuktigheten nått inst. värde. Max belastning 2A. IP-21. Storl. 130x83x43 mm.  
32-7692 439:-



**2 års garanti**

**Frånluftfläkt HXM 200** för ventilation i torra utrymmen. Låg ljudnivå 36 dB vid 1300 V/min. Varvtalet kan regleras med regulator. Effekt 230 V/32 W. Max. flöde 500 m<sup>3</sup>/tim. Monterbar i alla riktningar. Skyddsform IP40. Vägplatta av lackerad stålplåt. Glidlager. Storlek 266x266 mm.  
32-5289 850:-  
**Jaluslutare**, kallrasskydd, mekaniskt. Storlek 265x265x60 mm.  
32-3282 385:-



**2 års garanti** Kan monteras vertikalt och horisontellt!

**Badrumsfläkt EDM-100S** Effekt 230V/13W. Glidlager. Max flöde 96 m<sup>3</sup>/h. Ljudnivå 40 dB(A). Stosdiam. 100 mm. Storlek: 155x155 mm. Som bild 1.  
32-3451 198:-

**Badrumsfläkt EDM-100M** som 32-3451 men även utrustad med dragsnöre, elektriskt kallrasskydd och kontrollampa. Som bild 3.  
32-5074 398:-

**Badrumsfläkt Decor 100-C** Ny fläkt med extra tunn frontkåpa, bygger endast 13 mm från vägg. Utrustad med avtagbart kallrasskydd (mekaniskt) och kontrollampa. Glidlager. Effekt 230V/13W. Max flöde 95 m<sup>3</sup>/h. Ljudnivå 40 dB(A) Stosdiameter 100 mm. Storlek: 160x160 mm. Som bild 2.  
32-3001 325:-

**Badrumsfläkt EDM-100CT** som 32-3451 men även utrustad med timer (tidsfördröjning 8 min), elektriskt kallrasskydd och kontrollampa. Som bild 3.  
32-3280 445:-

**Badrumsfläkt** med justerbar hygrostat EDM-100HZ. Automatisk start av fläkten när fuktnivån i utrymmet överstiger inställt värde. Utrustad med kontrollampa. Kullagrad. För stosdiam. 100 mm. 230V/13W. Max flöde 96 m<sup>3</sup>/h. Ljudnivå 40 dB(A). Storlek: 155x155 mm. Som bild 1.  
32-7693 445:-

**Badrumsfläkt** med justerbar hygrostat EDM-100CHZ. Som ovan men även utrustad med kallrasskydd och dragsnöre för manuell på/avslag. Som bild 3.  
32-7694 498:-

**Badrumsfläkt EDM-200S** för anslutning till stosdiam. 120 mm. Glidlager. 230V/25W. Max. flöde 180 m<sup>3</sup>/h. Ljudnivå 46 dB(A). Storlek: 188x188 mm. Som bild 1.  
32-7695 325:-

**Badrumsfläkt EDM-200LR** som ovan men utrustad med kallrasskydd, justerbar timer (2-20 min) och kontrollampa. Som bild 3.  
32-7696 445:-



**32-6488** **Nyhet**

**Köksfläkt** En fläkt för dig som ej har tillgång till frånluftsventilation. Filtrering sker med utbytbara kolfilter (medföljer ej). Filtret är mycket enkelt att byta (bajonettfätkning). Kan även anslutas till imkanal med stosdiameter 100 mm. Tre hastigheter på fläkten. Lampa max 40 W. Bredd 60 cm. Djup 49 cm. Höjd 15 cm. 230V/165W.  
32-6487 595:-  
32-6488 Utbytesfilter 2-pack. 69:-

Golvvärme WARMTOUCH Kvalitetskabel för uppvärmning av hela din bostad. För mer information beställ broschyr 66-6575. Monteringsanvisning medföljer i förpackningen.

# Floor Warming WARMTOUCH

Golvvärmekabel Värmekabeln spacklas in på befintligt golv. Underlaget kan vara trä, spånskiva, gipsskiva eller betong. Om underlaget är brännbart material ska alltid metallnät användas ovanpå för att fästa kabeln i. För bästa resultat, använd gipsskiva som underlag. Kabeln kan limmas, najas eller tejas fast. I träbjälklag läggs metallnät ovan isoleringen mellan bjälkarna, minst 30 mm under spånskivan. OBS! Träbjälklag max 80W/m<sup>2</sup>. Alla golvmaterial som tål golvvärme kan användas som ytiskt. I våtutrymme skall alltid jordfelsbrytare monteras, vi rekommenderar att alltid montera jordfelsbrytare. Kabeln får ej kapas. För installation behöver du ett paket värmekabel och en termostat.

10W/m gör att den kan dimensioneras för olika typer av golvkonstruktioner. Effektbehov 80W/m<sup>2</sup> för normalisolerade utrymmen (CC12cm), 100W för sämre isolerade utrymmen (CC10cm). Bygghöjd 5,0 mm.

Nr	Effekt	Längd	80W/m <sup>2</sup>	100W/m <sup>2</sup>	Pris
32-8400	200W	20 m	2,4 m <sup>2</sup>	2,0 m <sup>2</sup>	998:-
32-8401	300W	30 m	3,8 m <sup>2</sup>	3,0 m <sup>2</sup>	1350:-
32-8402	450W	45 m	5,4 m <sup>2</sup>	4,5 m <sup>2</sup>	1550:-
32-8403	500W	50 m	6,2 m <sup>2</sup>	5,0 m <sup>2</sup>	1850:-
32-8404	600W	60 m	7,6 m <sup>2</sup>	6,0 m <sup>2</sup>	2250:-
32-8405	700W	70 m	8,8 m <sup>2</sup>	7,0 m <sup>2</sup>	2550:-
32-8406	800W	80 m	10,0 m <sup>2</sup>	8,0 m <sup>2</sup>	2850:-
32-8407	1200W	120 m	15,2 m <sup>2</sup>	12,0 m <sup>2</sup>	3350:-
32-8408	1500W	150 m	18,6 m <sup>2</sup>	15,0 m <sup>2</sup>	4200:-
32-8409	1800W	180 m	22,8 m <sup>2</sup>	18,0 m <sup>2</sup>	4995:-

17W/m Som ovanstående men för ingjutning i betonggolv. Kabeln kan förläggas på ett djup av 15-50 mm under färdigt golv. Effektbehov 85W/m<sup>2</sup> för normalisolerade utrymmen. 120W/m<sup>2</sup> för sämre isolerade utrymmen.

Nr	Effekt	Längd	85W/m <sup>2</sup>	120W/m <sup>2</sup>	Pris
32-6575	680W	40 m	8 m <sup>2</sup>	5,6 m <sup>2</sup>	1200:-
32-6576	765W	45 m	9 m <sup>2</sup>	6,4 m <sup>2</sup>	1400:-
32-6577	1020W	60 m	12 m <sup>2</sup>	8,6 m <sup>2</sup>	1700:-
32-6578	1360W	80 m	16 m <sup>2</sup>	11,2 m <sup>2</sup>	2000:-
32-6579	1700W	100 m	20 m <sup>2</sup>	14,0 m <sup>2</sup>	2500:-



Termostat för golvvärme med temperaturbegränsare. Innfällt montage eller utanpåliggande med ram (se nedan) 230V/3200W IP-21 Lev. med givare (förlägs i VP-rör).

32-6586 ..... 695:-  
Ram för golvvärmetermostat 32-6586. Gör att den kan monteras utanpåliggande.  
32-6375 ..... 32:-  
Broschyr för golvvärme.  
66-6575 ..... Gratis



2 års garanti  
MYSON  
SER DIG RÄD  
32-2415

Handdukstork Myson Oljefylld handdukstork av hög kvalitet. Vändbar för enkel montering. Strömbrytare, 230V/ 70W. IP-44. Lev. med 1,5m kabel, jordad stickpropp och väggfästen. Storlek: 520 x 620 mm.  
32-2415 Krom ..... 850:-

Handdukstork för montering på vägg. Tillverkad i kraftigt stålror. Inne i röret löper en värmekabel som ger snabb uppvärmning. Indikatorlampa. 230V/95W. IP21. Levereras med väggfäste, 1,8 m kabel och jordad stickpropp. Storlek 600x544 mm.  
32-7057 ..... 298:-

Handdukstorken "ROOS" Ny modell som torkar handdukar till en låg energikostnad (ca 1,-/vecka i driftkostnad) och tar mycket liten plats. Finns i två olika utföranden. 850 mm lång: (230V/12W) plats för 5 handdukar och 1150 mm lång: (230V/16W) plats för 5 handdukar och 5 badlakan. 3-års garanti.  
32-4914 850 mm ..... 298:-  
32-4915 1150 mm ..... 369:-

Kabel från 998:-  
Matta från 495:-

### Nyhet

**Golvvärmematta** Ett enklare sätt att förlägga värmegolv. Kabeln är fästsatt på en matta som enkelt rullas ut, den har självhäftande tejp som fäster på de flesta underlag. Kabel får ej kapas och termostaten som ansluts skall ha temp.begränsare (32-6586) Effektbehov: 100W/m<sup>2</sup> för normalisolerade utrymmen. 120W/m<sup>2</sup> för sämre isolerade utrymmen. Bygger 5,0 mm.

Nr	Effekt/m <sup>2</sup>	Yta	Pris
32-8415	100W/m <sup>2</sup>	1 m <sup>2</sup>	495:-
32-6580	120W/m <sup>2</sup>	1 m <sup>2</sup>	550:-
32-8416	100W/m <sup>2</sup>	2 m <sup>2</sup>	895:-
32-6581	120W/m <sup>2</sup>	2 m <sup>2</sup>	950:-
32-8417	100W/m <sup>2</sup>	3 m <sup>2</sup>	1295:-
32-6582	120W/m <sup>2</sup>	3 m <sup>2</sup>	1350:-
32-8418	100W/m <sup>2</sup>	4 m <sup>2</sup>	1695:-
32-6583	120W/m <sup>2</sup>	4 m <sup>2</sup>	1750:-
32-8419	100W/m <sup>2</sup>	5 m <sup>2</sup>	1895:-
32-8420	100W/m <sup>2</sup>	6 m <sup>2</sup>	2595:-
32-6584	120W/m <sup>2</sup>	6 m <sup>2</sup>	2650:-
32-6585	120W/m <sup>2</sup>	8 m <sup>2</sup>	2950:-



32-4914  
298:-  
Nyhet



**Termostat (elektronisk).** Kompletterar gamla elradiators bimetaltermostater. Pulserande funktion. Ger jämn och behaglig värme. Tyst, inga knappringar. Konstant hållning på ca 1°C. Område 5-35°C. **Nattsänkning (4°C).** Finns i tre olika utföranden: 230V och 400V fast installation samt en 230V med sladd, stickpropp och jordat uttag.  
32-5984 230V 400-2000W Fast installation ..... 299:-  
32-5985 400V 400-2000W Fast installation ..... 299:-  
32-5986 230V 400-2000W Med sladd ..... 349:-

**Elektronisk rumstermostat med LCD-display** Noggrann termostat för styrning av t.ex. element, kylanläggningar m.m. Inställbar för nattsänkning. Inbyggt NTC-motstånd med precision på +/- 1°C. Mätområde 0-34,5°C. Styrområde 5-30°C. Slutande eller brytande reläkontakt (NO/NC). Max belastning resistiv: 5A, induktiv: 3A. Drivs med 2st batterier typ LR6 (medföljer ej). Storlek 154x80x29mm.  
32-4128 ..... 325:-



**Temperaturregulator TERMONOBB 800.** Gör en termostats arbete men mycket noggrannare. Regulatorn känner av varje avvikelse från önskat värde och kopplar in den anslutna värmeeffekten genom pulser. Ingen kopplingsdifferens som med vanliga termostater. Konstanthållning bättre än ± 0,2°C. Temp.område 70-86°C. Max effekt 2000 W, min. 100 W. Temperaturgivare med 2 m kabel ingår.  
32-2000-86 ..... 1650:-  
22-2005 Reservgivare ..... 198:-



**Anliggningsstermostat kapslat uti.** Skyddsskåpa som låser inställt värde, 30-90° ± 3°. 1-polig växl. kontakt. Brytför-måga resistiv last: 230V/15A, 380V/8A. Induktiv last 230V/2,2A, 400V/1,3A. Storlek 100x39x37 mm.  
32-4534 ..... 225:-



**Rumstermostat Jaeger.** Mekanisk termostat för noggrann övervakning av temperatur i bostäder, industrilokaler m.m. (kan även användas till 12-24V). Känsligt gasfylt membran. Inst.område 6-30°C. Kopplingsdiff. 0,8°C. Växlande kontakter. Max belastning: brytande funktion 250V/16A, slutande funktion 250V/10A. Storlek: 100x80x30 mm.  
32-5363 ..... 198:-



## Honeywell

**Badrumselement** med fläkt 2000W. justerbar termostat. Inställbar timer (0-60 min). Lämpligt för rum upp till 24 kvadrat. IP-21. Ljudnivå 46 dBA. Storlek 270x160x430 mm.  
32-2269 ..... 599:-



**Kokplatta** för dig som inte vill byta ut hela spisen när en platta har gått sönder. Enkelt att byta. 8mm överfallskant. Avsedd för fast montering.  
Nr Storlek Spänning Effekt Pris  
32-129 ø145mm 230V 1500W ..... 179:-  
32-130 ø145mm 400V 1500W ..... 179:-  
32-131 ø180mm 230V 2000W ..... 198:-  
32-132 ø180mm 400V 2000W ..... 198:-  
32-133 ø220mm 230V 2000W ..... 235:-  
32-134 ø220mm 400V 2000W ..... 235:-

Svensktillverkade  
Nu med elektronisk termostat



2 års garanti

MYSON  
GER DIG RÅD

**Oljefyllt element** med elektronisk termostat. Myson. Svensktillverkade element av hög kvalitet. Håller värmen betydligt längre och jämnare med bibehållen luftfuktighet. Elektronisk termostat med +/- 0,5°C noggrannhet. Mineralolja. Låg yttretemperatur. Kan monteras i våtrumme. Monteras på vägg med fjäderbelastad väggfäste (vändbara). Frostfri mineralolja. IP-21. Pulverlackerade i vit färg. 230V; lev. med 1,2 m kabel och jordad stickpropp samt fötter för placering på golv. 400V med 1,6 m skalad kabel.

Höjd 600 mm

Nr	Storlek mm	Volt	Effekt	Pris
32-6105	695x600	230V	600W	925:-
32-6107	1095x600	230V	900W	995:-
32-6109	1495x600	230V	1200W	1250:-
32-6106	695x600	400V	600W	925:-
32-6108	1095x600	400V	900W	995:-
32-6110	1495x600	400V	1200W	1250:-

Höjd 300 mm

Nr	Storlek mm	Volt	Effekt	Pris
32-6101	695x300	230V	300W	895:-
32-6103	1255x300	230V	600W	950:-
32-6102	695x300	400V	300W	895:-
32-6104	1255x300	400V	600W	950:-

2 års garanti



**Oljefyllt element** Har egenskapen att kunna hålla värmen betydligt längre och jämnare med bibehållen fuktighet. Monteras på vägg med fjäderbelastade väggfästen. Bimetalltermostat. Overhettningsskydd. Frostfri mineralolja. IP-31. Pulverlackerade i vit färg. 230V lev. med 1,2 m kabel, jordad stickpropp och fötter för placering på golv. 400V med 0,6 m skalad kabel.

Nr	Storlek mm	Volt	Effekt	Pris
32-2112	600x500	230V	500W	549:-
32-2113	1000x550	230V	1000W	649:-
32-2121	600x500	400V	500W	649:-
32-2122	1000x550	400V	1000W	749:-

**Värmelement** Flyttbart konvektorelement med inbyggd fläkt. Termostatstyrt med tre effektstegen 750/1250/2000W. Fläkten kan kopplas bort och elementet kan då användas som vanlig radiator. Indikeringslampor. Lev. med sladd och jordad stickpropp. IP-20. Storlek 665x400x100.

399:-



2 års garanti



Genomströmningselement med elektronisk termostat

MYSON  
GER DIG RÅD

**Element** MYSON. Med elektronisk termostat. Hög värme komfort och jämn temperatur. Elementen har låg yttretemperatur, blir ej heta. Ny typ av genomströmningselement som släpper ut luften "framåt" ger bättre värme komfort. Dubbelsolerat. Pulverlackerad plåt i vit färg. Lev. med väggfäste. 230V elementen med 1,2 m kabel och stickpropp. 400V elementen med 90 cm skalad kabel. Overhettningsskydd. IP24.

Nr	Storlek mm	Volt	Effekt	Pris
32-5422	440x400	230V	500W	895:-
32-5424	760x400	230V	1000W	995:-
32-5456	440x400	400V	500W	895:-
32-5458	760x400	400V	1000W	995:-
32-7971	280x400	230V	350W	850:-
32-7972	360x400	400V	350W	850:-

Element som ovan men för hygienutrymmen/badrum m.m.

Nr	Storlek mm	Volt	Effekt	Pris
32-5419	600x400	230V	350W	995:-
32-5420	600x400	400V	350W	995:-



Svenskproducerat med tystgående fläkt

Pyrox

**Fläkelement** med inbyggd tystgående fläkt. Skapar bättre luftcirkulation i rum, minskar kondensproblem och kallas. Elektronisk termostat. IP-23, innebär att samtliga element kan användas i såväl torr- som våtrummen. 230V elementen lev. med sladd och stickpropp. 400V elementen med kopplingsdosa för fast installation. Beräkna effekt enl. 50W/m<sup>2</sup> golvnya. Elementen har låg yttemp (blir ej heta). Lackerade i gråvit färg. Storlek 600x80x330 mm.

Nr	Typ	Effekt	Volt	Pris
42-4956	VLE-5E	500W	230V	1450:-
42-4958	VLE-10E	1000W	230V	1595:-
42-4961	VLD-10E	1000W	400V	1750:-

Nyhet



Honeywell

**Värmelement** Konvektorelement med inbyggd fläkt och 24 tim. timer. Spar pengar - låt elementet gå på när det behövs! Termostatstyrt med tre effektstegen 1250W, 2000W, 2000W-turbo. Automatiskt frostskyddssystem. Lev. med fötter för golv placering, väggfästen, sladd och jordad stickpropp. IP-20. Storlek med fötter: 780x180x490 mm.

32-5145 ..... 695:-



Nyhet

Honeywell



**Värmefläkt** liggande. 2000W (kallluft 1000/2000) Justerbar termostat och överhettningsskydd. Frostvakt vid 5 grader. 230V/10A. IP 20. Ljusgrå. Storlek 250x110x280 mm.

32-2267 ..... 249:-  
**Värmefläkt** som ovan men i stående utförande. Ej kallluftläge. Blå. Storlek 200x180x250 mm.  
32-2268 ..... 285:-

**Värmefläkt** keramik 1500 W med steglös fläkreglering. Termostat för inställning av önskad temperatur. Det keramiska elementet i fläkten reglerar effektkonsumtionen och justerar automatiskt utgående värme för ekonomisk användning av energi. Storlek 220x155x145 mm.



Keramik

BIONAIRE



**Värmefläkt** BIONAIRE med elektronisk termostat och LCD-display. Ny typ av värmefläkt med Digital kontroll (AccuTemp) som gör att Du kan ställa in temperaturen i Ditt rum till ett bestämt gradtal som sedan visas på displayen. Justerbar 10-30 grader. 230V. Max 2000W (kallluft 1000W / 2000W) Overhettningsskydd. Storlek 260x220x250 mm.

32-3394 ..... 498:-

Honeywell



**Oljefyllt element** 450W Ett mycket litet smidigt och flyttbart element för t.ex. sommarstugan eller husvagnen (förtältet). Utrustad med bärhandtag, justerbar termostat, sladd och jordad stickpropp. IP-20, 230V. Storlek: 390x370x110 mm. Vikt 4,5 kg.

32-1570 ..... 450:-

**Oljefyllt element** 2000W. Portabel/flyttbar mjukvärme på hjul. Lämplig som extra värme i hem och fritidshus. Utrustad med omkopplare för tre olika effektstegen 750/1250/2000W. Bimetalltermostat. 230V/10A. Ljusgrå. 1m kabel och jordad stickpropp. IP-20. Storl. 600x170x670 mm.  
32-7973 ..... 698:-

**Element 230V/500W** Lättplacerad/stående modell, lämpligt för mindre utrymmen som t.ex. källförråd m.m. Justerbar termostat (+5° - +30° C). IP-21. Storlek: 390 x 170 x 110 mm. Lev. med väggfäste, 0,4 m kabel och jordad stickpropp.



32-6096 ..... 285:-

32-6096 32-7014

**Frysinkt 230V/200W.** Liten och kompakt, lämplig i växthus, pumphus, matkällare m.m. Justerbar termostat +5°C - +35°C. 0,5 m kabel och jordad stickpropp. IP-24. Lev. med väggfäste. Storlek 390x150x95 mm.

32-7014 ..... 239:-



**Infravärmare** 230V/1000W. Hölje av plåt. Reflektor i högglanspolerad aluminium. Rostbeständigt värmerör. Lev. med fästen för tak- eller väggmontage. IP-21. Storlek 1200x72x42 mm.

32-6028 ..... 129:-

**Infravärmare** som ovanstående men med 1,2 m gummikabel och jordad stickpropp.

32-7957 ..... 198:-



Nr	Effekt	Storlek	Pris
32-7976	230V/2 KW	230x200x330 mm	995:-
32-7977	400V/5 KW	280x250x400 mm	1495:-
32-7978	400V/9 KW	330x380x590 mm	1895:-



**Borstlösa!**  
Stör ej radio, TV m.m.



**12V (DC) FLÅKTAR**

Fläkt. Effekt 2,2 W/0,18 A. Luftflöde 0,9 m<sup>3</sup>/min. Storl. 80x80x25 mm. Vikt 0,08 kg. 32-348 ..... 110:-  
Fläkt. Effekt 6 W/0,5 A. Luftflöde 3 m<sup>3</sup>/min. Storl. 119 x119x38 mm. Vikt 0,27 kg. 32-347 ..... 198:-  
Fläkt. Effekt 0,96 W/0,08 A. Luftflöde 0,58 m<sup>3</sup>/min. Varvtal 4600 v/min. Storl. 60x60x25 mm. Vikt 0,06 kg. 32-1417 ..... 129:-  
Fläkt. Effekt 1,9 W/0,16 A. Luftflöde 0,56 m<sup>3</sup>/min. Varvtal 7000 v/min. Storl. 40x40x20 mm. Ljudnivå 31 dB(A). Vikt 0,03 kg. 32-3420 ..... 129:-

**230V (AC) FLÅKTAR**

Skyddsgaller. Dekorativt galler av svart plast. Passar fläkt med motsvarande dim. Nr Storlek mm Pris  
22-1412 80x80 19:-  
22-1413 120x120 19:-  
Fläkt Effekt 28 W/0,125 A. Luftflöde 2,40 m<sup>3</sup>/min. Varvtal 2800 r/min. Ljudnivå 43 dB(A). Storlek 120x120x38 mm. Vikt 0,55 kg. 32-610 ..... 169:-  
Fläkt Effekt 13 W/0,06 A. Luftflöde 0,65 m<sup>3</sup>/min. Storlek 80x80x42 mm. Vikt 0,40 kg. 32-611 ..... 198:-

**12-24V med växel!**



Likströmsmotor med växel. För 12-24V 0,38A. Utg. axel 8x17. Dubbla självsmörjande glidlager. Ståldrev i lättmetallhus. Storl. 95x60 mm. 4 st M4 skruvhål för montering. Motorns storlek 37x34 mm. Varvtal obel. vid 24V 5000v/min. Finns med utväxling 40/80/150 eller 500:1. Ange värde  
32-27 ..... 435:-



Nödstop. Komplet i låda. 32-1507 ..... 149:-



Trumfläkt luftmängden kan varieras med en lucka för luft-intaget. Max. luftmängd 1,8 m<sup>3</sup>/min. Ineffekt 31 W, 230V AC. Storlek utblås 50 x 50 mm. Storl. 113x126x131 mm. 32-249 ..... 398:-

**1 varv/min**



Synkronmotor med växellåda. 230 V/3 W. 1 v/min. på utgående axel. Axel 4x10 mm. Centrumfästehål 48 mm. Storlek 66x53x35 mm. 32-3243 ..... 189:-

Motorskyddsbrytare i skötlätt utförande. Max 500 V. Med termiskt motorskydd. Passande tätningsskydd 22,5 mm. Nr Inst.omr. Pris  
32-1581 1,0-1,6A 295:-  
32-1582 1,6-2,5A 295:-  
32-1583 2,5-4,0A 295:-  
32-1584 4,0-6,3A 295:-  
32-1585 6,3-10A 295:-



Elmotor för likspänning, med ferritmagnet och självsmörjande lagerbussning. Data mäts obelastad och är i tusen varv/minut.

Nr	Volt	Ampere	V/min	Axel Ø	Storlek	Pris
32-3263	1,5V	0,03A	1000	2 mm	27x24 mm	19:-
32-3264	3V	0,24A	11500	2 mm	27x24 mm	19:-
32-3265	4,5V	0,22A	9600	2 mm	27x24 mm	25:-
32-3266	6V	1A	12500	3,2 mm	57x36 mm	59:-



Tvårströmsfläkt för ventilation eller kylning. Motor 230V med självsmörjande långlivs bronslager. Fläktrumman 60x180 mm med öppning 180x36 mm. 1800 varv. 24W. ca 40l/s. (-30°/+40°C). 32-7697 ..... 285:-



TryckVrid-strömställare. Tryckknappen har återfjädrande funktion och vredet har kvarstannande. Levereras med 1st NO brytare. Kan kompletteras med 1st NC- eller 1st NO-brytare. För frontmontering. Håltagning 22,5mm. IP65. 220V/6A. 32-5729 Tryckknapp Grön ..... 69:-  
32-5730 Tryckknapp Röd ..... 69:-  
32-5731 Tryckknapp Blå ..... 69:-  
32-5774 Vred svart ..... 85:-  
32-5732 Extra NC-brytare ..... 35:-  
32-6476 Extra NO-brytare ..... 35:-



Trefasmotor för 400/230V (42-1103: 600/400V) trefas växelström. Helkapslad med fot. IEC-standard, hög kvalitet. IP 54. Axeldiameter: 42-1041 19 mm. 42-3743, 32-1044 24 mm. 42-1042, 42-1103 28 mm.

Nr	kW	hk	A	v/min	vikt	Pris
42-1041	0,75 kW	1 hk	2,1 A	1350	11 kg	950:-
42-3743	1,5 kW	2 hk	3,5 A	2820	13 kg	1095:-
32-1044	1,5 kW	2 hk	3,8 A	1390	16 kg	1295:-
42-1042	2,2 kW	3 hk	5,3 A	1425	19 kg	1595:-
42-1103	4 kW	5,5 hk	9 A	1425	37 kg	2295:-



**3-faskontakter för Norge**

3-fas kontakter för NORGE 4-polig. 230 V/16A.  
32-1081 Stickpropp ..... 55:-  
32-1082 Skarvuttag ..... 69:-  
32-1083 Våguttag ..... 69:-  
Stickpropp som 32-1081 men med inb. fasväxlare. Lämplig för maskiner som flyttas mellan olika uttag.  
32-3396 ..... 119:-



**Med jordfelsbrytare och automatsäkringar!**

Elcentral Bärbar central med 1st 400V/16A intag, 2st 400V/16A uttag och 4st 230V/16A uttag. Utrustad med jordfelsbrytare och 2st 16A automatsäkringar. Bärhandtag. Storlek: 250x240x110 mm. Levereras utan stativ. 32-7850 ..... 998:-

Elcentral. Bärbar med 1 st 230V/32A intag, 1 st 230V/32A uttag, 1 st 230V/16A uttag och 4 st 230V/16A uttag. Utrustad med jordfelsbrytare och 7 st 16A automatsäkringar (2-poliga). Bärhandtag. Levereras utan stativ. Storlek 300x250x100mm. För Norge. 32-3398 ..... 1350:-  
Stativ till ovanstående elcentraler.  
32-7851 ..... 159:-



230V-kontakter CEE-don. 2-poliga + jord. 230V/16A. IP-44  
Nr Utförande Pris  
32-5408 Stickpropp ..... 32:-  
32-5409 Skarvuttag ..... 42:-  
32-5410 Våguttag ..... 59:-  
32-3395 Väggingtag ..... 59:-

Skarvkabel med 230V CEE-don hane/hona. Kabel RDOE H07RN-F 3x2,5. För anslutning till 230V uttag på campingplatser, båthamnar m.m. 15 m. 32-5303 ..... 295:-

**Från 299:-**

3-fas kabel med 5-poliga CEE-don (Europastandard) stickpropp/skarvuttag, 400V/16A.  
32-4993 REVE 5G2.5 10 meter ..... 299:-  
32-4994 REVE 5G2.5 20 meter ..... 545:-

**Från 29:-**



3-fas kontakter 5-polig Europastandard. 400 V/16 A.  
32-1395 Våguttag (tätningshylsa 22,5 mm) ..... 49:-  
32-1396 Stickpropp ..... 29:-  
32-1397 Skarvuttag ..... 49:-  
32-7858 Väggingtag ..... 49:-

Våguttag 3-fas 400V/16A. 5-polig Europastandard med ett st 230V/16A uttag.  
32-1110 (tätningshylsa 22,5 mm) ..... 179:-

3-fas kontakter som ovanstående men för 32A  
32-4995 Stickpropp ..... 49:-  
32-4996 Skarvuttag ..... 59:-  
32-4997 Våguttag ..... 65:-



Stickpropp som 32-1396 men med inb. fasväxlare. Lämplig för maskiner som flyttas mellan olika uttag.  
32-1399 ..... 99:-  
Grenuttag 2-vägs 5-poligt CEE don. 400 V/16 A. 32-3783 ..... 315:-

3-fas adapter 400V/16A till 230V/16A. Lämplig adapter för div. maskiner som t.ex vinkelslipar, svetsar med hög effekt.  
32-6039 ..... 159:-

Övergångsadapter från 230V CEE-don till 230V jordad kontakt. Max 16A.  
32-7859 ..... 179:-  
Övergångsadapter från 230V jordad stickpropp till 230V CEE-don. Max 16A.  
32-1111 ..... 175:-

**För väggmontering!**



Kabelvinda för väggmontage med 10 m 3x1,5 mm<sup>2</sup> kabel. Automatisk återupprullning. Flyttbar stopp för kvarvarande kabel. Överbelastningskydd. 1,5 m anslutningskabel med jordad stickpropp. Kåpa av slagtälig plast. Max 230V/2000W. Vikt 4,5 kg. Storl. 25x25x13 cm. Väggräste medföljer.  
32-7006 ..... 895:-



Grenuttag/övergång från 400V till 230V. Utmärkt vid användning av maskiner med hög effekt, t.ex. svetsar, byggsågar, kompressorer, stora vinkelslipar m.m. Ingång: 1 st 3-fas kontakt 400V/16A. Utgång: 3 st 1-fas uttag 230V/16A med täcklock. Godkänd för utomhusbruk. 1 m.  
32-5083 ..... 249:-



1,5 mm²

**Skarvsladd REV 3G1,5 mm². Godkänd för utomhusbruk.** Lämplig för häcksax, grästrimmer, utelysning m.m.

32-2300 10 meter ... 149:–  
32-2301 20 meter ... 235:–  
**Skarvsladd 25 m kabel RKK 3G1,5 mm². Jordat utförande.** För inomhusbruk eller utomhusbruk vid torr väderlek och under uppsikt.

32-2302 ..... 129:–



**Skarvuttag 3-vägs med 5 m gummikabel H05VV-F 3G1,5 mm. Sköljtätt utförande med självstängande lock. IP-44.**

32-2391 ..... 149:–



**Förvaringsvinda för kabel, slang, rep m.m.** Rymmer 25 m. 3x1 mm². Mycket enkel att hanha. Håll i centrum och linda ut. Med två händer lindar Du in kablern (cykling). Tillv. av elförzinkt stål med plashandtag.

32-4109 ..... 75:–

**Kabelhållare. Håller ordning på dina helt eller delvis upplindade kablar.** Förседd med bärhandtag och hål för upphängning på vägg.

Nr Kabeldiam. Pris  
32-1157 6-8 mm ..... 25:–  
32-1158 8-10 mm ..... 35:–

**El-box Skydda Dina skarvkopplingar/skarvsladdar ute och inne med hjälp av El-boxen. Håller ihop skarven samt skyddar den mot slag och väta.**

32-7856 ..... 50:–

**Grenuttag för utomhusbruk 4-vägs med 3 m gummikabel H07RN-F 3G1,5 mm. Sköljtätt utförande med självstängande lock. IP-44.**

32-5637 ..... 89:–



**Skarvsladd, Gummisolerad. Skarvuttag med självstängande lock. Helgjutet sköljtätt utförande. Godkänd för utomhusbruk. Kabel REVE 3G1,5 mm².**

Nr Längd Pris  
32-1996 10 m 149:–  
32-1997 25 m 279:–



**Förvaringsvinda för kabel, slang, rep m.m. Slagtålig plast och stativ av stålör. Rymmer ca 50 m 3x1,5 mm² kabel.**

32-7005 ..... 139:–



32-1157

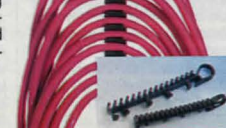

379:–

**Kabelvinda 25 m 4 jordade uttag med lock. Överbelastningsskydd. Gummikabel (H07RN-F3G1,5 mm.) Godkänd för utomhusbruk.**

32-3295 ..... 379:–



179:–

**Kabelrulle 20 m med 4st jordade uttag med lock. Överbelastningsskydd. Kabel H05VV-F3G1,5. 1000W/2300W.**

32-2176 ..... 179:–

**Kabelrullar med 4 jordade uttag och överbelastningsskydd. Kabel H05VV-F 3G1,5 mm. Max. effekt inrullad: 920W. Utdragen: 2300W.**

32-3345 3 m ..... 69:–  
32-3348 5 m ..... 98:–  
32-3349 10 m ..... 129:–



69:–

32-3345



32-3348

32-3349



32-8083

32-8012

32-8040

32-3458

**Kabelrulle 5 m med 4 jordade uttag och överbelastningsskydd. Kabel H05VV-F 3G1,5 mm². 1400/2300W.**

32-8083 ..... 139:–

**Kabelvinda 25 m med 4st jordade uttag utrustade med lock. Överbelastningsskydd med lampa. Kabel RKK. H05VV-F 3G1,5 230V. 1000/2300W.**

32-8012 ..... 369:–

**Kabelvinda med ANTI-TWIST funktion 25 m. Ny kabelvinda som gör att Du inte trasslar Dina anslutna kablar när Du vevar in/ut kablern. Gummikabel H05RR-F 3G1,5 mm. 4 st jordade uttag med lock. Överbelastningsskydd med lampa. 230V. 1000/3600W.**

32-8040 ..... 545:–

**Kabelvinda med ANTI TWIST 50 m. Trasslar inte anslutna kablar då du vindar in/ut kablern. 4 jordade uttag utrustade med lock. Överbelastningsskydd med lampa. Gummikabel H05RR-F 3G1,5 mm 1000/3600W.**

32-3458 ..... 750:–



PETSÄKRA GRENUTTAG

32-7215

19:–

32-7217

39:–

**Petsäkra grenuttag Jordade med 3G1,5 mm² kabel**  
32-7215 3-vägs med 1,5 m kabel ..... 19:–  
32-2470 3-vägs med 3 m kabel ..... 29:–  
32-2471 3-vägs med 5 m kabel ..... 39:–  
32-7216 6-vägs med 1,5 m kabel ..... 29:–  
32-7217 5-vägs med brytare och 1,5 m kabel ..... 39:–  
**Ojordade med 2x1,5 mm² kabel**  
32-7218 3-vägs med 1,5 m kabel ..... 29:–

**Grenuttag med 9 uttag (3 st jordade och 6 st eurouttag) och brytare. 1,5 m kabel 3G1,5 mm, 32-3336 ..... 49:–**



**Grenuttag 9-vägs Multiuttag för 6 st europaproppar och 3 st jordade. 1,5 m kabel 3G1,5 (ej petsäkert).**

32-7934 ..... 39:–



**Väggfäste för montering av grenuttagen på vägg i stället för att ha dom på golvet. Passar följande: 32-7215, 2470, 2471, 7216, 7217, 7218, 7223, 7224 och 7225. 32-5428-2 Vit ..... 16:–**

**Grenuttag utan kabel. Jordade. Petsäkert.**  
32-7225 3-vägs ..... 22:–  
**Ojordat. Petsäkert.**  
32-4938 4-vägs ..... 32:–

**Tving för ovanstående väggfästen som gör det enkelt att fästa grenuttagen även under skrivbordsskivan. Endast vit. 32-1066 ..... 20:–**



**Grenuttag 3-vägs med 1,5 m ledning 3G1,5 mm². Jordat utförande. Lev i 2-pack.**

32-2287 ..... 29:–



29:–

**Jordade. Petsäkra med 3G1,5 mm² kabel 1,5 m.**  
32-7223 3-vägs ..... 29:–  
32-7224 5-vägs m. brytare .. 49:–

**Grenuttag 10-vägs för t.ex. kontorsarbetsplatser och hobbyrum där flera uttag krävs. Belyst strömbrytare. 3 m kabel 3G1,5. Vridna uttag. Fäste för mont. på vägg.**

32-7932-1 Svart ..... 189:–  
32-7932-2 Vit ..... 189:–



brennenstuhl

**Grenuttag i olika färger. 4st jordade/vridna uttag och belyst strömbrytare. 1,9 m kabel 3G1,5. Fäste för mont. på vägg.**  
32-7935-3 Röd .. 85:–  
32-7935-4 Grön .. 85:–  
32-7935-5 Blå ... 85:–

**Grenuttag Brennenstuhl "Brelani-collection" Ny snygg design som passar in i rätt miljö. Lex vid ditt skrivbord eller stereobänk mm. 4-vägs med brytare. Petsäkert. 1,8m kabel. H05VV-F 3G1,5mm².**

Nr Färg Pris  
32-2307 Ek ..... 189:–  
32-2308 Ädelträ ..... 189:–  
32-2309 Metallic-Silver ..... 189:–



brennenstuhl

**79:-**

## Elmix för hemmet

Elmix för hemmet! Innehåller 1 st 5-vägs grenuttag med brytare. 1 st 3-vägs grenuttag. 1 st skarvsladd 3 m. 2 st förgreningskontakter med eurokontakter. Allt för anslutning i jordat uttag. 32-3332 ..... 79:-

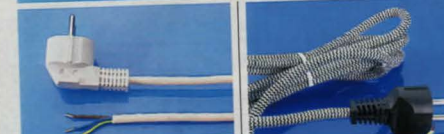

Kabelvinda med 3 m kabel (H05VV-F) 3G1,5mm<sup>2</sup> 4 st jordade uttag. Vit. 32-3457 ..... 79:-

**brennenstuhl**

Anslutningsladd PVC med jordad stickpropp. 3G1 mm. Nr Längd Pris  
32-1113 2 m ..... 24:-  
32-1114 3 m ..... 29:-



Anslutningsladd, passar de flesta apparater med lös nätsladd. Längd 1,8 m. Nr Pr st 10 st  
22-457 32:- 280:-



Sladd gummikabel 2x1,5 mm. 3 m med stickpropp. Lämplig på div elhandverktyg. 32-7808 ..... 42:-  
Sladd gummikabel med jordad stickpropp 3G1,5 (3x1,5 mm) 2 meter. 32-7071 ..... 32:-



Sladd/strykjärnsladd RVG 3G0,75. 2,5 m ledning och jordad stickpropp. 32-7807 ..... 55:-



Apparatsladd i jordat utförande. För datorer, instrument m.m. Längd 2 m. 250V/10A. 32-5432 ..... 35:-  
Apparatsladd i jordat utförande. För laptop, monitorer m.m. Längd 2 m. 32-4400 ..... 35:-

3G1,5 mm<sup>2</sup> kabel1,5 mm<sup>2</sup>

Jordad petsäker 3x1,5 mm<sup>2</sup>  
32-1908 3 m ..... 39:-  
32-1909 5 m ..... 49:-  
32-1709 10 m ..... 69:-  
Ojordad petsäker 2G1,5 mm<sup>2</sup>  
22-1910 3 m ..... 39:-  
22-1911 5 m ..... 49:-



Förgreningskontakt 2-vägs jordad. Vit. 32-7228 ..... 29:-  
Förgreningskontakt 2-vägs med lock i sköljtätt utförande. Godkänd för utomhusbruk. 32-4005 ..... 79:-  
Skarvuttag 3-vägs. En skarvsladd, 3 uttag. Sköljtätt utförande med skyddslock. Försedd med upphängningsögla. Skruvanslutning. 32-4502 ..... 98:-



3-pack

**19:-**

Förgreningskontakter En jordad kontakt till 2 st Europaproppar. Petsäker. Lev i 3-pack. 32-2288 ..... 19:-



Förgreningskontakt jordad till 2 st. europakontakter. Tar litet utrymme. Petsäker. Nr Pr st 10 st  
22-3227 10:- 80:-



Förgreningskontakt 2-vägs ojordad. Vit. Petsäker. 22-1834 ..... 29:-



Förgreningskontakt jordad till 4 st europakontakter. 32-7965 ..... 19:-



Grenuttag för 5 EURO-kontakter. Med 2 m. ledning 2x1 mm<sup>2</sup> och stickpropp. Uttagets längd 90 mm. 32-1010 ..... 49:-

**Petskyddad**

Skarvuttag med petskydd i slagtålig termoplast. 10/16A 250V.

32-7105 Ojordad ..... 20:-  
32-7106 Jordad ..... 20:-



Stickpropp av slagtålig termoplast-nylon. 10/16A. 250V. Vit. Ojordad.

Nr Pr st 10 st  
22-752 13:- 100:-  
Skarvuttag lika som ovan.  
Nr Pr st 10 st  
22-753 18:- 150:-



Stickpropp i slagtålig termoplast-nylon. 10/16 A. 250V. Jordad. Vit.

Nr Pr st 10 st  
22-1887 10:- 80:-  
Skarvuttag som ovan.  
22-871 15:- 130:-



Stickpropp med sladduttag på sidan. För tränga utrymmen. Vit. Jordat utförande.

Nr Pr st 10 st  
22-1840 15:- 130:-  
Ojordat utförande.  
22-1841 14:- 120:-



Sladd med 2 m. plastkabel. Monterad sladdströmbrytare och Eurokontakt 2x0,75 mm<sup>2</sup>. 32-4342-1 Svart ..... 22:-  
32-4342-2 Vit ..... 22:-



Sladd med 3 m. plastkabel. 2x0,75 mm<sup>2</sup>. Ingjuten Eurokontakt. 32-4343-1 Svart ..... 19:-  
32-4343-2 Vit ..... 19:-



Sladdströmbrytare 230V, 4A, storlek 26x62 mm. Nr Färg Pr st 10 st  
32-7003-1 Svart 15:- 130:-  
32-7003-2 Vit 13:- 110:-



Sladdströmbrytare i ny design. 1-pölig brytare 230V/2A. Lev. i 2-pack (1 st vit, 1 st svart/silver). Storlek 34x34 mm. 32-3391 ..... 38:-



Mellanströmbrytare med jord. 1-pölig. 250V, 2A. 32-4934 ..... 32:-



Apparatkontakter av slagtålig polyamid med 3 flastift i fyrkantpropp 23x16 mm. 6 A/250 V.

Nr Pr st 10 st  
22-862 propp 19:- 141:-  
22-863 uttag 18:- 150:-



Stickpropp 2-pölig USA-standard. Stiftavstånd 13 mm. Nr Pr st 10 st  
12-697 22:- 180:-  
Honkontakt USA-standard. Nr Pr st 10 st  
12-698 22:- 180:-



Stickpropp i gummi Sköljtätt utförande. Jordad. IP 44. 32-1070 ..... 28:-

Skarvuttag (läsbart) i gummi. Låser fast stickproppen vilket gör att Dina skarvsladdar ej glider isär då Du drar i kabeln. Passar de flesta stickproppar för utomhusbruk. Sköljtätt utförande, IP 44. 32-1071 ..... 55:-



Stickpropp sköljtätt utförande med jorddon. Kraftigt hölje av termoplastiskt gummi.

Nr Pr st 10 st  
22-135 ..... 19:- 160:-

Skarvuttag i extra kraftigt utförande med lock och inlagd skyddsring. Sköljtätt utförande av termoplastiskt gummi.

Nr Pr st 10 st  
22-136 ..... 39:- 350:-



Fotströmbrytare för montering på sladd, 230V, 2A.

32-7806-1 Svart ..... 35:-  
32-7806-2 Vit ..... 35:-



Dimmer för glödlampor. Ansluts direkt i vägguttaget. 1,5 m styrkabel. Min/max effekt 25-180W. Vit.

Nr Utförande Pris  
32-2247 Ojordad ..... 149:-  
32-2248 Jordad ..... 149:-

**99:-**

Reseadapter med 5 olika kontakter. Täcker de flesta behov. Passar i England, Afrika, Australien, Hong-Kong, Indien, Amerika, Nya Zeeland m.m. Mycket smart konstruktion som gör den otarlig och lättanvänd. 250V/16A. 32-4308 ..... 99:-



**Lamppropp.** 2-polig. Med påguten sladd. Vit.

Nr 22-3415 0,17 m ..... 12,-

**Lampsladd.** Förlängnings-sladd för lampputtag. 3 meter. Lev med lamppropp.

32-6378 2-polig ..... 29,-  
32-6379 2-polig+jord ... 45,-

**Lamphållare med lamp-sladd/propp** Mycket lämplig som tillfällig belysning vid t.ex. tapetsering.

32-7719 ..... 22,-



**Lampputtag** 2-pol. Infällt.

32-4950 ..... 38,-

**Lampputtag** 2-pol+jord. Infällt.

32-4951 ..... 39,-

**Lampputtag** med två uttag. 2-pol+jord. Infällt.

32-5522 ..... 49,-

**Lampputtag** 3-poligt (kron). Infällt. Vitt.

32-1956 ..... 39,-

**Lampputtag** 3-poligt (kron) för sladdmontage.

22-1958 ..... 26,-

**Lampputtag** 2-pol. För sladd.

22-3439 ..... 19,-

**Lampputtag** 2-poligt med jord. För sladd. Sidoinföring.

22-3440 ..... 29,-



**Täckbricka** med fjäder och förhöjningsram. Vit hårdplast. Diam. 140 mm. Höjd 40 mm.

32-5448 ..... 29,-

**Armaturkåpa**

32-1873 ..... 16,-

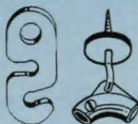

**Sladdupphängning.** 10 fp.

22-1875 ..... 15,-

**Sladdupphängning** med takkrok, bricka och vinkelstycke.

Nr 22-1882 ..... 18,- 115,-



**Lampputtag** för 78 mm dosa. Inkl krok. Max 15 kg.

32-1957 3-polig ..... 39,-

32-4354 2-polig ..... 32,-

32-4355 2-polig+jord ... 36,-



**Lampputtag** 2-pol. Infällt.

32-4950 ..... 38,-

**Lampputtag** 2-pol+jord. Infällt.

32-4951 ..... 39,-

**Lampputtag** med två uttag. 2-pol+jord. Infällt.

32-5522 ..... 49,-

**Lampputtag** 3-poligt (kron). Infällt. Vitt.

32-1956 ..... 39,-

**Lampputtag** 3-poligt (kron) för sladdmontage.

22-1958 ..... 26,-

**Lampputtag** 2-pol. För sladd.

22-3439 ..... 19,-

**Lampputtag** 2-poligt med jord. För sladd. Sidoinföring.

22-3440 ..... 29,-



**Lampputtag** 2-pol. Utanpåliggande.

32-4952 ..... 38,-

**Lampputtag** 2-pol+jord. Utanpåliggande.

32-4953 ..... 49,-



**Kopplingspint** för skarvning av tvåledad oval kabel, typ SKX. 2-pack.

22-3983 ..... 16,-

**Förgreningsbox** för 1 till max 4 uttag (2-ledare). För fönsterlampor m.m.

Nr 22-3984 ..... 22,- 190,-

**För infällt montage eller utanpåliggande med ram**



**Dimmer** för glödlampor 230V 50-300W. För infällt och utanpåliggande montage (ram medföljer).

32-3514 ..... 98,-

**Dimmer** för glödlampor 230V 40-300W. För infällt och utanpåliggande montage (ram medföljer).

32-7002 ..... 149,-

**Touch-dimner** för glödlampor och lågvoltsbelysningar med mekaniska/järnkärnetransformatorer. Tänd, släck och justera ljuset genom att beröra plattan med fingrarna. 40-400W. 230V. Enbart för infällt montage.

32-7902 ..... 225,-

**För järnkärnetransformatorer**



**Dimmer** för 12V halogenbelysning med mekanisk järnkärnetransformator. Även utrustad med vippbrytare som behåller inställt ljusläge. 230V/40-400W.

32-7904 ..... 249,-

**Dimmer** för 12V halogenbelysning med elektroniska transformatorer. Även utrustad med vippbrytare som behåller inställt ljusläge. 230V/20-275W.

32-7911 ..... 349,-

**Ram** för utanpåliggande montering av dimmer. Passande 32-7904 och 32-7911.

32-7912 ..... 45,-

**Dimmrar**

**Sladddimmer** för glödljus. Liten och lättinstallerad. Inbyggd ledljud som gör den lätt att hitta samtidigt som den indikerar att säkringen är hel och att dimmern är ansluten. Effekt 40-150W. Vit. Storlek 90x34x 28 mm.

32-4321 ..... 98,-



**Golvdimmer** för t.ex. golvlampor. 230V/75-300W. Svart.

32-3600 ..... 98,-



**Dimmer** med monterad sladd (2,6 m) och stickpropp (eurokontakt). För glödlampor 230V/40-200W.

32-3598 Svart ..... 119,-

32-3599 Vit ..... 119,-

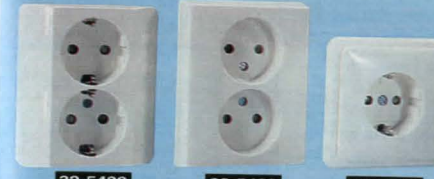

32-5439

32-5438

32-5440



32-5442

32-5443

32-5441

**Vägguttag** 2-vägs för infällt montage. Petsäkert. Vit.

Nr 32-5438 Ojordat ..... 45,- 10 st 400,-

32-5439 Jordat ..... 59,- 540,-

**Vägguttag** 2-vägs för utanpåliggande mont. Petsäkert. Vit.

Nr 32-5442 Ojordat ..... 46,- 10 st 420,-

32-5443 Jordat ..... 59,- 550,-

**Vägguttag** 1-vägs. Jordat utförande. Petsäkert. Vit.

Nr 32-5440 Infällt montage ..... 45,- 10 st 400,-

32-5441 Utanpåliggande ..... 45,- 400,-



**Strömbrytare** vit för infällning.

Nr 32-5444 1-pol m. trappfunk. .... Pr st 45,- 10 st 400,-

32-5445 Kronströmbrytare ..... 55,- 500,-

32-2181 Dubbeltrapp ..... 79,- 740,-

32-2180 Korsomkopplare ..... 79,- 740,-

**Strömbrytare** vit, utanpåliggande.

32-5446 1-pol m. trappfunk. .... 39,- 340,-

32-5447 Kronströmbrytare ..... 49,- 450,-



**Stickpropp** med sidoinföring. 400V/16A. Passar nedanstående uttag. Vit.

32-4935 ..... 69,-

**Vägguttag** (spisuttag) för infällt montage. 3-pol med nolla och jord. 400V/16A. Vit.

32-4936 ..... 69,-

**Vägguttag** (spisuttag) för utanpåliggande montage. 3-pol med nolla och jord. 400V/16A. Vit.

32-4937 ..... 69,-



**Kapslade vägguttag och strömställare** i sköljtät utförande, IP 44. Kapslingarna av grå termoplast. Försedda med två stryppnipplar för kabelgenomföring.

Nr 32-1367 Uttag enkelt ..... 49,-

32-1368 Uttag dubbelt ..... 85,-

32-801 Strömbrytare enkel (1-pol. trapp) ..... 49,-

32-8397 Kronströmbrytare ..... 65,-

32-8016 Strömbrytare enkel (2-polig) ..... 55,-

32-3932 Strömbrytare (1-polig) och uttag ..... 95,-

**Vägguttag och strömbrytare** i sköljtät utförande, IP44. Försedda med kabelgenomföringar. Vita.

32-7905 Uttag ..... 49,-

32-8398 Uttag dubbelt ..... 85,-

32-7906 Strömbrytare (1-pol. trapp) ..... 49,-

32-8015 Strömbrytare (2-polig) ..... 55,-

**Skyddsproppar** för jordade/ojordade uttag. Petsäkra. Enkel montering. Lev i 4-pack med monteringsnyckel.

32-5449 ..... 19,-



**Strömställare** i sköljtät plastkåpa. 3-polig. 400 V/16 A. IP-54. Läsbar i fränläge. In- och utg. för 20 mm tätningshylsa. 2 st (32-4235) erfordras.

32-1118 ..... 198,-

**Strömbrytare 2-polig** för utanpåliggande mont. Lämplig för infravärmare m.m. IP44.

32-7687 ..... 169,-

**Hjälpreda!**

**1-pol brytare** En strömbrytare som bryter en ledare

**2-pol brytare** En strömbrytare som bryter två ledare

**med trappfunktion** Kan användas i trappkoppling, dvs. flera brytare som påverkar samma lampa

**Kron** Dubbelströmbrytare, består av 2 st 1-pol brytare (två knappar på samma enhet)

**Dubbeltrapp** Dubbelströmbrytare med trappfunktion

**Kors** Används i trappkoppling om fler än två brytare ska användas

**Uttag med jordfelsbrytare** Byt ut Ditt befintliga uttag mot ett nytt med inbyggd jordfelsbrytare för hög elsäkerhet. Jordat uttag med stryppnippl och väggfäste. 250V/16A. IP-44. Utlösningsström 30 mA.

32-7909 ..... 450,-

**Installationsmaterial ELKO Norsktillverkat system av hög kvalitet. Byggbart i olika kombinationer. Petsäkert. Vit termoplast.**



**Vägguttag 2-vägs för infällning. Petsäkert.**  
 Nr Pr st 10 st  
 32-4074 Ojord .....59:- 530:-  
 32-4075 Jord .....99:- 930:-  
**Vägguttag 2-vägs. Utanpåliggande. Petsäkert.**  
 32-4076 Ojord .....69:- 630:-  
 32-4077 Jord .....95:- 890:-



**Vägguttag 1-vägs. Kan kombineras med täckram (32-4073). För att få utanpåliggande anv. 2 st förhöjningsramar 32-4349. Petsäkert.**  
 Nr Pr st 10 st  
 32-4072 Jord .....64:- 570:-  
 32-4071 Ojord .....85:- 780:-



**Vägguttag 4-vägs. Jordat, petsäkert. Utanpåliggande.**  
 32-4078 .....169:- 1600:-  
**Vägguttag 1-vägs med skyddslock. För att få utanpåliggande anv. 2 st förhöjningsramar 32-4349. Petsäkert. Jordat utförande.**  
 32-4083 .....109:-



**ELKO**

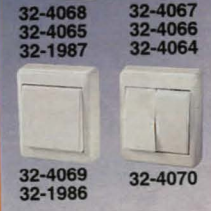

**Strömbrytare för infällt montage. Vita.**  
 Nr Typ Pr st 10 st  
 32-4068 Kronströmbrytare .....85:- 750:-  
 32-2297 3st 1-pol. brytare (3 knappar) .....179:- 1700:-  
 32-4067 2-pol. brytare .....109:- 920:-  
 32-1987 2-pol. + 1-pol brytare .....139:- 1320:-  
 32-4064 1-pol. brytare m. trappfunk. ....65:- 600:-  
 32-4068 Dubbeltrapp .....149:- 1400:-  
 32-4066 Korsomkopplare .....119:- 1100:-



**Strömbrytare för utanpåliggande montage. Vita.**  
 32-4069 1-pol. brytare m. trappfunk. ....55:- 500:-  
 32-1986 2-pol. brytare .....99:- 920:-  
 32-4070 Kronströmbrytare .....72:- 660:-  
**Uttag/strömbrytare 1-pol/trapp monterar över en befintlig apparatdosa. Smart konstruktion för att få ett uttag i bekväm arbetshöjd. OBS! För denna kombination krävs att O-ledare dras fram till apparatdosa samt jord för jordat uttag (skall göras av behörig elektriker). Jordat utförande.**  
 32-4345 .....210:-  
**Dimmer/Strömbrytare** Monteras över en befintlig apparatdosa. 1-pol/trapp. (ersätter 1 st kronbrytare) Dimmer 60-300W.  
 32-4346 .....375:-  
**Strömbrytare med glimlampa** för infällning. 1-pol. Vit.  
 32-1052 .....105:-



**Dimmer för infällning. För utanpåliggande montage använd 2 förhöjningsramar (32-4349). 60-300W. Vit.**  
 32-4347 .....229:-

• Petsäkra  
 • Polarvit termoplast  
 • Norsktillverkade



**El-skolan** En mycket lärorik film om el och elinstallationer. Filmen beskriver och visar vad man får och kan göra själv. Den behandlar följande: Allmänt om el, lagar, elcentralen, byte av strömbrytare och vägguttag, dimmer, allmänt om kablar, stickproppar och skarvuttag, mellanströmbrytare, lamphållare, timers, ljuskällor, element mm. Filmen är på svenska. 80 min.  
 32-8427 ..... 85:-



**Täckram för två enheter.**  
 Nr Pr st 10 st  
 32-4073 .....39:- 330:-  
**Täckram för 3 enheter. Pr st.**  
 32-4944 .....49:-

**Förhöjningsramar** m. brytlock för installationskabel. Infällda enheter kan monterar utvändigt med hjälp av dessa förhöjningsramar, även bra vid montering av extra uttag utan apparatdosa i väggen.  
**2-facks** för ex. 32-4064 + 32-4071  
 32-4348 ..... 39:-  
**1-facks** för ex. 32-4064 -32-4068  
 32-4349 ..... 29:-  
**För vägguttag 32-4074 och 32-4075.**  
 32-4350 ..... 29:-



**Installationsmaterial ELJO TREND Svensktillverkat system av hög kvalitet. Petsäkert.**



**Vägguttag 2-vägs för infällning.**  
 Nr Pr st 10 st  
 32-6175 Ojordat .....65:- 590:-  
 32-6176 Jordat .....109:- 980:-



**Vägguttag 2-vägs för utanpåliggande montage.**  
 32-6179 Ojordat .....75:- 690:-  
 32-6180 Jordat .....105:- 950:-



**Vägguttag 4-vägs utanpåliggande. Jordat.**  
 Nr Pr st 10 st  
 32-6181 .....185:- 1790:-  
**Vägguttag 1-vägs för infällning. Jordat**  
 32-6188 .....75:- 680:-

**ELJO**

**Täckram för två enheter.**  
 Nr Pr st 10 st  
 32-6377 .....42:- 360:-



**Förhöjningsram.** Infällda enheter kan enkelt monterar utanpåliggande med hjälp av dessa förhöjningsramar. 1-facks för t.ex. 32-6188, 32-6185-32-6187. 18 mm.  
 32-6375 ..... 32:-  
**1-facks** för t.ex. 32-6189, 32-6188, 32-6185-32-6187. 34 mm.  
 32-6376 ..... 32:-  
**2-facks** för t.ex. 32-6188, 32-6185-32-6187. 18 mm.  
 32-6374 ..... 42:-



**Dimmer för infällt montage. För glödljus. Max 300W.**  
 32-6189 ..... 298:-

**Strömbrytare för utanpåliggande montage.**  
 Nr Pr st 10 st  
 32-6177 Kron .....79:- 720:-  
 32-6178 Trapp 1-polig .....62:- 560:-

**Strömbrytare för infällt montage.**  
 Nr Pr st 10 st  
 32-6186 Kronströmbrytare .....94:- 880:-  
 32-6187 1-polig brytare m. trapppunkt. ....72:- 650:-  
 32-6185 2-polig brytare .....119:- 1100:-

**Strömbrytare/Dimmer/Vägguttag**  
 Eljo Renova En serie för Dig som värderar design lika högt som funktion. Aterknyter till klassiska 30- och 40-talet. Höjer helhetsintrycket i Ditt nyrenoverade hem. Nu kan Du byta ut dom gamla/slitna strömbrytarna men ändå behålla den gamla stilen.



**Dimmer för glödljus**  
 32-4606 300W, svart ..... 499:-  
 32-4607 300W, vit ..... 499:-

**Vägguttag 2-vägs**  
 32-4608 ojordad, svart ..... 159:-  
 32-4609 ojordad, vit ..... 159:-  
 32-4610 jordad, svart ..... 195:-  
 32-4611 jordad, vit ..... 195:-

**Vägguttag 1-vägs**  
 32-4612 jordad, svart ..... 159:-  
 32-4613 jordad, vit ..... 159:-

**Strömbrytare**  
 32-4602 1-pol, trapp, svart ... 139:-  
 32-4603 1-pol, trapp, vit ..... 139:-  
 32-4604 kron, svart ..... 159:-  
 32-4605 kron, vit ..... 159:-

**Strömbrytare och uttag i ny design.** Förnya ditt hem, byt ut dom vita strömbrytarna och uttagen mot nya i trä. Finns i två träslag, björk och päron.  
**Dimmer för glödljus, 230V halogen. 60-300W.**  
 32-6145 björk ..... 149:-  
 32-6150 päron ..... 149:-

**Kronströmbrytare**  
 32-6146 björk ..... 169:-  
 32-6151 päron ..... 169:-

**Täckram 2-facks**  
 32-6149 björk ..... 129:-  
 32-6154 päron ..... 129:-

**Strömbrytare/Vägguttag i ny modern design.** Byt ut dina vita strömbrytare och uttag och förnya ditt hem. Titanfärgade med svarta knappar. Snyggt i det lite modernare hemmet.  
**Vägguttag jordat utförande. Petsäkert.**  
 32-6142 1-vägs ..... 98:-  
 32-6143 2-vägs ..... 119:-  
**Dimmer för glödljus, 230V halogen. 30-300W.**  
 32-6141 ..... 199:-

**Vägguttag 1-vägs. Jordat utförande. Petsäkert.**  
 32-6148 björk ..... 129:-  
 32-6153 päron ..... 129:-

**Vägguttag 2-vägs. Jordat utförande. Petsäkert.**  
 32-6523 björk ..... 239:-  
 32-6524 päron ..... 239:-

**Strömbrytare 1 polig trapp**  
 32-6145 björk ..... 149:-  
 32-6150 päron ..... 149:-

**Strömbrytare 1 polig trapp. Petsäkert.**  
 32-6139 ..... 129:-

**Kronströmbrytare**  
 32-6140 ..... 139:-

**Täckram 2-facks**  
 32-6144 ..... 69:-



Täckbrickor för överbliven plats i elskåpen. Täcker 4,5 moduler. Brytbar. 32-7035 ..... 19:-

**Dörr medföljer!**

**Elskåp** Normkapsling. Med DIN-skena för fastsättning av automatsäkringar, jordfelsbrytare m.m. Lev. med bottenplatta, beröringskyddad noll/jordskena, täckbrickor (4,5 mod), textremsor, och dörr/fronlocka. IP-40. 20 olika kabeltag i botten/toppen och baksidan.

Nr	Pris	Storlek (mm)
32-2396 1-radigt 12 moduler	198:-	229x264x99,5
32-2397 2-radigt 24 moduler	349:-	354x264x99,5
32-2398 3-radigt 36 moduler	479:-	499x264x99,5



32-2394 **598:-**

**Elcentral** Färdigkopplade normcentraler. IP-20. 1-radig kapsling. 12 moduler med huvudbrytare (vrid) 3x40A. 6 st automatsäkringar 10A (C-karakteristik) 1 st 3-fas samlings-skena. Storlek 249x249x92 mm. 598:-  
32-2394 .....  
2-radig kapsling 24 moduler med huvudbrytare (vrid) 3x40A. 15 st automatsäkringar 10A (C-karakteristik), 3 st automatsäkringar 16A (C-karakteristik), 1 st 3-fas samlings-skena. Storlek 370x249x92 mm. 1295:-  
32-2395 .....



**Jordfelsbrytare** för montering på DIN-skena eller i norm-kapsling. Med transientskydd. Dubbelklämma för kabel och samlings-skena. Märkström 25A. Utlösningsström 30 mA. **Klass A** Klarar pulserande likström. Europatillverkad. Storlek: 2-pol 90x35x60 mm. 4-pol 90x70x69 mm.

Nr	Volt	Pol	Modul	Pris
32-7954	230V	2-pol	2 moduler	329:-
32-7955	230/400V	4-pol	4 moduler	398:-

**Jordfelsbrytare** som 32-7955 märkström 40 amp. 395:-  
32-5524 .....  
**Kapsling** för jordfelsbrytare m.m. 39:-  
32-5005 2 moduler ..... 49:-  
32-5006 4 moduler ..... 59:-  
32-5682 6 moduler .....

**Passdelar** för att säkra ner / upp i din elcentral. 3-pack.  
32-7798 10A ..... 17:-  
32-7799 16A ..... 17:-  
32-7800 20A ..... 17:-  
**Passdelsnyckel** Passar ovanstående passdelar.  
32-7801 ..... 26:-



**RUTAB**

**Kopplingsur** digitalt för montering på DIN-skena. Vecko alt. dygnsfunktion. Växlande kontakter för 250V/16A. Tot. 16 inställningar 8 till och 8 från i en minuts steg. Gångreserv vid strömavbrott. 230V. Storlek 85x35x60 mm. 395:-  
32-7115 .....

**Kopplingsur** för montering i elskåp. Dygnsfunktion med min 30 min inkoppl. 48 kopplingar. Växlande kontakter. 230V/16A. Modulbredd 3. 398:-  
32-7953 .....

**Huvudbrytare** 3-polig. 3x40 A för montering på DIN-skena i elskåp. Med bygel för hängslås. Modulbredd: 2.  
32-5012 ..... 129:-  
**Automatsäkring** 1-polig för montering på DIN-skena i elskåp. Modulbredd: 1. 230/400VAC. C-karakteristik. För Sverige. 49:-  
32-5013 10A ..... 49:-  
32-5014 16A .....

**Automatsäkring** som 32-5013 men 2-polig. Modulbredd: 2. För Norge. 119:-  
32-2107 10A ..... 119:-  
32-2108 16A .....

**Automatsäkring** som 32-5013 men 2-polig. Modulbredd: 2. För Norge. 119:-  
32-2107 10A ..... 119:-  
32-2108 16A .....



**MALMBERGS**

**Automatsäkring** 1-polig för montering på DIN-skena i elskåp. Modulbredd 1. 230/400 VAC. C-karakteristik.  
32-4121 10A ..... 98:-  
32-4122 16A ..... 98:-  
**Huvudbrytare** 3x40A modulbredd 3.  
32-4127 ..... 98:-

**El-propp** Tröga. DZ II (standard-modell). Upp till 500 V. Nr Amp 5 st 25 st  
22-1063-6 6 16:- 58:-  
22-1063-10 10 16:- 58:-  
22-1063-16 16 16:- 58:-  
22-1063-20 20 16:- 58:-  
22-1063-25 25 16:- 58:-

**Automatsäkring** 230/380V. Nr Amp. Pris  
22-5007 10A 159:-  
22-5008 16A 159:-

**SÄKRINGAR**



**Propphuvud**. Gänga DZ II. Med teshål.  
Nr Pr st 10 st  
22-1066 15:- 120:-



32-3971 32-3972 32-3975

32-3973 32-3974 32-5699

**Apparatdosa** med ingångar för 16 mm rör  
Nr Pass. dosräns Ingångar Pr st 10 st  
32-3971 Enkelgips (grön) 74mm 3 st 16:- 148:-  
32-3972 Dubbelgips (gul) 74mm 3 st 16:- 148:-  
**Kopplingsdosa** för lampputtag och spisdosa. 16 mm rör.  
32-3973 Enkelgips (grön) 83mm 8 st 26:- 230:-  
32-3974 Dubbelgips (gul) 83mm 8 st 26:- 230:-  
**Takdosa** med spikhål för fastsättning på regel. 16 mm rör.  
32-3975 Med putslock 83mm 10 st 36:- 320:-  
**Kopplingsdosa/takdosa** med ingång för 6 st 20 mm och 2 st 16 mm rör. För Finland.  
32-5699 78 mm ..... 39:-  
**Påbygggnadsringar** för apparatdosa. Bra hjälpmedel vid ombyggnationer där eldosor sitter på fel djup. Skruv med. Nr Tjockl. Förp. Pr/tp. 10/tp.  
22-3977 4 mm 2-pack ..... 35:- 300:-  
22-3978 15 mm 1 st ..... 26:- 220:-

**Flexslang med färdig-dragen FK-kabel, sid 202**



**Flexslang** 16 mm.  
42-4955 Ring 10 m .... 49:-  
42-7160 Ring 25 m .... 99:-  
42-3986 Ring 50 m .. 149:-  
**Flexslang** som ovanstående men 20 mm. 79:-  
32-5460 .....

**VP-rör** Installationsrör 16 mm. 2 meter.  
32-5562 st 9:- 10st 70:-

**Klammer TC** för kabeldi-amer 14-20 mm. Lämplig att använda till VP-rör. 100 st.  
32-2389 ..... 193:-

**Skarvmuff** för 16 mm rör/flexslang.  
Nr 6 st. 30 st  
32-2494 ..... 12:- 50:-  
**Skarvmuff** för 20 mm rör / flexslang.  
32-7689 6 st ..... 16:-  
**Skarvmuff** med rörlåsning för 16 mm rör. 6 st 30 st  
32-2495 ..... 18:- 78:-  
**Rörböjar** 16 mm. Lev i 3 pack.  
32-1991 ..... 28:-



**Kopplingsklämma** med skruvfastsättning. Max 3G2.5. 10 st.  
32-7795 ..... 18:-  
**Kopplingsklämma** med snabbfäste för 5 st 1,5-2,5 mm ledare. Lev i 10-pack.  
32-1992 ..... 28:-  
**Topplemma**. För koppling av ledare max. 8x1,5 mm eller 5x2,5 mm.  
Nr 10 st 100 st  
22-4891 ..... 19:- 145:-



**Dragfjäder** av nylon. 10 m.  
32-3982 ..... 55:-  
**Dragfjäder** 20 m.  
32-5466 ..... 98:-  
**Böjffjäder** för 16 mm VP-rör.  
32-1993 ..... 49:-



**Apparatdosa** med rörlåsning. Används till både enkel- och dubbelgips (graderade). Med ingångar för 16 mm rör.  
Nr Antal ingångar Ytterdiam. Pr st 10 st  
32-4945 3 st ..... 70 mm 29:- 260:-  
32-4948 2 st ..... Dubbeldosa 49:- 450:-  
**Kopplingsdosa** lika ovan.  
32-4946 5 st 16 mm/2 st 20 mm .80 mm 32:- 280:-  
**Takdosa** lika ovan. Skruv/skruvhål för fastsättning på regel.  
32-4947 8 st ..... 80 mm 39:- 350:-  
**Rotdosa** för eftermontage av installationsmaterial i vägg. Djup 65 mm  
32-6182 ..... 39:-  
**Regeldosa** En ny typ av dosa som är mycket enkel att montera! Försedd med spikbleck som gör att du enkelt slår in den i regeln med hammaren. Inget onödigt spikande. 6 st utgångar med rörlåsning. 16 mm. Enkelgips.  
Nr modell Pr st 10 st  
32-8424 för 45 mm regel (innervägg) ... 36:- 320:-  
32-8425 för 60 mm regel (yttrevägg) .... 36:- 320:-



**Kulodosa** med 5 mantelklämmor. Varje klämma tar max. 4x1,5 mm<sup>2</sup> eller 3x2,5 mm<sup>2</sup>. 60x60x30 mm.  
Nr Pr st 10 st  
32-1963 ..... 25:- 220:-  
**Kopplingsdosa ELJO** Prof-dosa med 5-polig skruvplint med plats för 4x1,5 mm kabel. 10 kabelingångar. IP-56 Stori. 85x85x38 mm. Pr st 10 st  
32-6183 ..... 34:- 300:-

**Kopplingsdosa** för spis, tvättmaskin m.m. Endast 28 mm hög. Max: 5G2.5. 2 ingångar.  
32-7688 ..... 42:-  
**Kopplingsdosa** för kabel EKK/EKRR. 5-polig skruvplint med plats för 4x2,5 mm kabel. 10 kabelingångar. IP-54. 90x90x48 mm.  
32-5350 ..... 25:- 220:-

**Doslock** ø100 mm för kopplingsdosa. Snäpp och skruvfastsättning.  
Nr Pr st 10st  
32-2178 ..... 15:- 130:-  
**Doslock** som ovan men med ledningsuttag.  
32-3980 ..... 18:- 150:-  
**Doslock** ø85 mm för apparatdosa. Snäpp och skruvfastsättning.  
32-2177 ..... 15:- 130:-  
**Doslock** som ovan men med ledningsuttag.  
32-2179 ..... 15:- 130:-



**El-tejp** av PVC. 20 meter "allväderstejp" av hög kvalitet. Lägsta pålnings-temp. -10°C. Mått 0,20x19 mm. Ange färg: Svart eller vit.  
Nr Pr st 10 st 100 st  
22-232 11:- 99:- 790:-

## Starkströmsledning



### FK

FK Fåtrådig plastisolerad enkelledare. Starkströmsledning. H07V-R (750/500V). **Ange färg:** Svart, vit, blå, brun eller gul/grön. Tråddantal 7 st.

Area 1,5 mm<sup>2</sup>. Tråddiam. 0,52 mm. 10 m 25 m 100 m

49-142 .....25:- 49:- 149:-  
Area 2,5 mm<sup>2</sup>.  
Tråddiameter 0,68 mm. 10 m 25 m 100 m

49-118 .....34:- 78:- 259:-

**Flexslang 25 m med färdigdragen kabel** Spar tid och kraft, montera flexslang med redan dragen kabel. 3 st ledningar FK 1,5mm<sup>2</sup> H07V-R (svart, blå och gul/grön). 16 mm rör.  
32-2593 ..... 289:-

**Tvinnad FK Reducerar önskad strålning (EMC). För elsanerad installation.** 3x1,5 mm<sup>2</sup> (svart, blå, gul/grön). Längd 25 m.  
49-22 ..... 139:-



### RK

Area 1,5 mm<sup>2</sup> (H07V-K1.5). Tråddantal 27 st. Tråddiameter 0,25 mm. **Ange färg:** Svart, röd, blå eller gul/grön.

Nr 10 m 25 m  
49-137 .....22:- 48:-

Area 6 mm<sup>2</sup> (H07V-K6). Tråddantal 75 st. Tråddiameter 0,3 mm. **Ange färg:** Svart, blå eller gulgrön.

Nr 5 m 10 m  
49-10 .....39:- 69:-

**Topplämma.** För koppling av ledare max. 8x1,5 mm<sup>2</sup> eller 5x2,5 mm<sup>2</sup>.  
Nr 10 st 100 st  
22-4891 .....19:- 145:-  
**Skarvhylsa vattentät för RK-kabel.** Godkänd för 400V. 10-pack.  
Nr Storlek Pris  
32-1140 2x0,75 mm<sup>2</sup> ..... 26:-  
32-1141 2x1,5 mm<sup>2</sup> ..... 26:-

## Jordkabel



### EKKJ

Jordkabel EKKJ för fast förläggning i och ovan mark. 49-414: 3x2,5 + 2,5 (3 led + jordfilåta). 49-424: 4x2,5 + 2,5 (4 led + jordfilåta)

Nr Diam. 10 m 25 m 50 m  
49-414 13 mm .....185:- 410:- 725:-  
49-424 14 mm .....198:- 450:- 850:-

**PSFP**

Jordkabel PSFP för Norge. 2x1,5+1,5. För fast förläggning i och ovan mark.

Nr 10 m 25 m 50 m  
49-264 .....198:- 450:- 850:-

## Starkströmskabel



### EKK

**Installationsledning EKK light** Entrådiga kopparledare med PVC-isolering och rund vit PVC-mantel. För fast förläggning inom/utomhus (kan ej grävas ner) UV-beständig. 500/300V.

Nr Ledare/area Ytterdiam 10 m 25 m 50 m

49-149 3G1,5 9,5 mm 75:- 179:- 298:-

49-422 4G1,5 10 mm 105:- 225:-

49-159 5G1,5 11,5 mm 119:- 285:-

49-226 3G2,5 12 mm 179:- 379:-

49-227 5G2,5 12,5 mm 198:- 455:-



**Installationsledning EKK "Falu-röd"** Lika som 49-149 men rödfärgad. "Osynlig kabel" på röda hus i stället för den normala vita. Gör ditt röda hus ännu finare. UV-beständig.

Nr Ledare/area Ytterdiam 10 m 25 m

49-232 3G1,5 10 mm 98:- 198:-

**Klammer TC "Falu-röd"** för kabeldiameter 10-14 mm. Lämplig att använda till 49-232. 50 st.  
32-3390 ..... 42:-

**EKLK**

**Installationskabel EKLK** För fast installation inom/utomhus i våta (Lex. djurstallar) eller torra utrymmen. Entrådiga koppartråd. PE belagt aluminiumband. 500/300V.

Nr Ledare/area 10 m 25 m

49-260 3G1,5 .....119:- 269:-

49-261 5G1,5 .....179:- 395:-

49-262 3G1,5 .....229:- 495:-

49-263 5G2,5 .....245:- 595:-

**Kulo-ledning** **EKRK**

**EKRK** Entrådiga kopparledare med PVC-isolering och aluminiumfoliemantel. För utvändigt montering i torra utrymmen (500/300V).

Nr Ledare/area Ytterdiam 10 m 25 m

49-169 2x1,5 9 mm .....79:- 189:-

49-167 3G1,5 9 mm .....99:- 225:-

49-423 4G1,5 10 mm .....149:- 345:-

49-168 5G1,5 11 mm .....185:- 398:-

**RVG**

Kabel RVG 3G0,75 mm<sup>2</sup> "strykjärnsladd" med glassgarnsflätad skyddsstrumpa.

32-7843 5 meter ..... 62:-

## Gummikabel



**Gummikabel** av hög kvalitet. Inom-, utomhuskabel för bruksföremål där höga krav på smidighet i kyla krävs. Väder/oljebeständig kabel med EDPM-gummi isolering. Svart. **H05RN-F:** 49-268. **H07RN-F:** 49-269, 49-270, 49-272, 49-274.

Nr Ledare/area 5 m 10 m 25 m 50 m

49-268 3G1 .....55:- 85:- 185:-

49-269 3G1,5 .....65:- 119:- 249:- 465:-

49-270 3G2,5 .....89:- 159:- 339:-

49-272 4G2,5 .....99:- 185:- 398:-

49-274 5G2,5 .....135:- 229:- 525:-

## Anslutningskabel



### RKK

**RKK H05VV-F.** Anslutningskabel/rumssladd. Rund plastisolerad starkströmsledning (500/300V) för apparater, lampor, maskiner m.m. inomhus. Extra mångtrådiga kopparledare. Vit (49-328 även svart).

Nr Ledare x area 5 m 10 m 25 m

49-326 2x1,5 .....32:- 52:-

49-327 3G1,0 .....32:- 52:- 125:-

49-328 3G1,5 .....42:- 72:- 155:-

49-330 5G1,5 .....62:- 105:-

**SKX**

**Kabel SKX, oval H03VVH2-F.** Plastisolerad starkströmsledning (300/230V). Area 2 x 0,75 mm<sup>2</sup>. Tråddantal 24 st. Tråddiameter 0,19 mm. Finns i brun, svart, vit och guldfärg. Brun och guld ej 100 m. **Ange färg** vid beställning.

Nr 10 m 25 m 100 m

49-191 .....29:- 69:- 239:-

**Rumssladd SKK, rund H03VV-F.** Plastisolerad starkströmsledning (300/230V). Area 2 x 0,75 mm<sup>2</sup>. Tråddantal x diam 24x0,19 mm. Vit.

Nr 10 m 25 m

49-192 .....39:- 89:-

**RKKB**

**RKKB Bil och båt** kabel, används ofta på släpvagnar m.m. Plastisolerad. Tråddiameter 0,25 mm. Tråddantal 27 st. 100V. Svart.

Nr Ant.ledare x area 10 m 25 m

49-114 7x1,5 mm<sup>2</sup> .....170:- 375:-

**RKXB**

**RKXB oval** bilkabel för enkel fastsättning/montering. Svart.

Nr Ant.ledare x area 5 m 10 m 25 m

49-97 2x1,5 mm<sup>2</sup> .....39:- 70:- 160:-

**RKUB**

**RKUB** plastisolerad enkelledare. Bil-kopplingsstråd. **Ange färg:** Svart, röd eller blå. 49-144 endast svart och röd.

Nr Area Tråddantal x diam. 10 m 25 m

49-139 1,5 mm<sup>2</sup> 27x0,25 mm .....26:- 58:-

49-143 2,5 mm<sup>2</sup> 45x0,25 mm .....46:- 99:-

49-144 4 mm<sup>2</sup> 51x0,31 mm .....69:- 149:-

## Värmekabel



**Självbegränsande! Håller vattnet rinnande!**

- Även godkänd för montering i vattenledningar
- Ingen termostat behövs
- Svensktillverkad
- S-märkt

Från **499,-**

Värmekabel som frostsydd Självbegränsande värmekabel färdig att använda komplett med jordad stickpropp. Anpassar sig efter omgivningens temperatur, ingen termostat behövs. Frostsyddar vattenrör både in- och utvändigt. Kabeln är livsmedelsgodkänd och kan därför med fördel läggas i vattenledning. Kan även användas för att frostskydda andra delar t.ex. hängrännor m.m. Finns i fasta längder, får ej kapas. Effekt ca 10W/m vid +5°C. OBS! Värmekabeln skall monterats tillsammans med jordfelsbrytare 30 mA.

**Var rädd om dina vatten- och avloppsledningar!**

Nr Längd Pris

32-7996 2 m 499:-

32-7997 4 m 665:-

32-7998 6 m 829:-

32-7999 8 m 975:-

32-8000 10 m 1195:-

32-8001 13 m 1395:-

32-8005 25 m 2495:-

**Kabelförskruvning** för värmekabeln då den monteras i vattenledningen. Anslutning R15 utv.

32-8006 ..... 299:-

## Bil- & båt



### RKKB

**RKKB Bil och båt** kabel, används ofta på släpvagnar m.m. Plastisolerad. Tråddiameter 0,25 mm. Tråddantal 27 st. 100V. Svart.

Nr Ant.ledare x area 10 m 25 m

49-114 7x1,5 mm<sup>2</sup> .....170:- 375:-

**RKXB**

**RKXB oval** bilkabel för enkel fastsättning/montering. Svart.

Nr Ant.ledare x area 5 m 10 m 25 m

49-97 2x1,5 mm<sup>2</sup> .....39:- 70:- 160:-

**RKUB**

**RKUB** plastisolerad enkelledare. Bil-kopplingsstråd. **Ange färg:** Svart, röd eller blå. 49-144 endast svart och röd.

Nr Area Tråddantal x diam. 10 m 25 m

49-139 1,5 mm<sup>2</sup> 27x0,25 mm .....26:- 58:-

49-143 2,5 mm<sup>2</sup> 45x0,25 mm .....46:- 99:-

49-144 4 mm<sup>2</sup> 51x0,31 mm .....69:- 149:-

## Strömkabel/Matningskabel



Strömkabel Lämpig för matning av bilstereo, slutsteg m.m. Genomskinlig isolering. **Ange färg:** svart eller röd.

Nr	Area	Trådantal x diam.	5 m	10 m
49-76	8 mm <sup>2</sup>	.....	69:--	125:--
49-96	16 mm <sup>2</sup>	.....	135:--	229:--

## Kopplingsledning



**RKUB**

RKUB plastisolerad 2-ledare. Bil-kopplingsstråd och högtalarledning (100V). Röd/svart, 2-färgad.

Nr	Area	Trådantal x diam.	10 m	25 m
49-38	1,5 mm <sup>2</sup>	27x0,25 mm	59:--	129:--
49-39	2,5 mm <sup>2</sup>	45x0,25 mm	79:--	175:--
49-42	4 mm <sup>2</sup>	50x0,31 mm	98:--	210:--

## Kopplingsledning

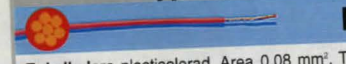

**FKUX**

Enkelledare plastisolerad. Area 0,08 mm<sup>2</sup>. Trådantal 7 st. Tråddiameter 0,12 mm. **Ange färg:** Svart, vit, röd eller blå.

Nr	25 m
49-126	39:--

## Högtalarkabel



Stereoledning med 2 ledare i försilvrad skärmpatrumpor. Trådantal x diam. 2x7x0,21 mm. Grå.

Nr	5 m	10 m	25 m
49-218	39:--	69:--	169:--

Högtalarkabel Vit 2x1,5 mm. Den vita färgen gör kablenn mindre synlig om den monteras mot ljusa tapeter eller på vita socklar. En ledare har rillad isolering.

Nr	10 m	25 m	100 m
49-4	39:--	85:--	298:--

Högtalarkabel som 49-4 fast svart.

49-21	39:--	85:--	298:--
-------	-------	-------	--------

Högtalarkabel OFC Flertrådig 2-ledare med transparent plastisolering.

Nr	Area/mm	10 m	25 m
49-333	2x0,75	39:--	89:--
49-222	2x1,5	59:--	119:--
49-223	2x2,5	85:--	185:--
49-224	2x4	129:--	265:--
49-228	2x6	169:--	369:--

## Skärmd ledning



Mikrofonkabel, 2-ledare. Ytterdiam 3 mm. med skärmstrumpa. Trådantal x diam. 2x10x0,10 mm. Svart.

Nr	10 m	25 m
49-207	59:--	129:--



**PFSK**

Signalkabel PFSK med fletad skärm. Ytterdiam 5 mm. Trådantal x diam. 4x0,22 mm. Ljusgrå.

Nr	5 m	10 m	25 m
49-146	55:--	95:--	198:--

## Signal- och datakabel



**EKKX**

EKKX signalkabel med olikfärgade parter, tvinnade. Vit.

Nr	Ytterdiam	Trådantal x diam.	10 m	25 m	100 m
49-199	4 mm	4x1x0,5	29:--	62:--	185:--
49-188	6 mm	4x2x0,5	52:--	119:--	395:--
49-17	6,6 mm	6x2x0,5	68:--	152:--	

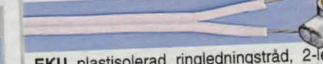

**EKU**

EKU plastisolerad ringledningstråd, 2-ledare. Area 0,38 mm<sup>2</sup>. Trådantal 2 st. Tråddiameter 0,7 mm. Vit.

Nr	10 m	25 m	100 m
49-205	26:--	56:--	179:--

Skarvklämma UY-klämma med fett av fabr. 3M. Skarva/koppla ihop tele och larm ledningar snabbt, enkelt och fuksäkert. När du pressar klämman så kommer det skydds fett på ledarna. För sammankoppling av 2 st ledare. Lev i 12 pack.

32-5283	22:--
---------	-------

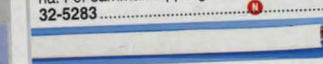

Signal/datakabel. Flatkabel av modulartyp. Vit.

Nr	Antal ledare	10 m	25 m	100 m
49-221	4-ledare (4P)	35:--	75:--	240:--
49-418	6-ledare (6P)	45:--	95:--	
49-420	8-ledare (8P)	55:--	110:--	

## Antennledning



**TV**

TV-ledning dubbelskärmad 75 ohm koaxialkabel. Ytterdiam. 5,5 mm. Trådantal x diam. 1x0,8 mm. Vit.

Nr	10 m	25 m	50 m	100 m
49-225	49:--	119:--	189:--	355:--

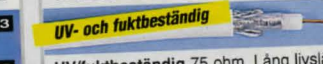

**TV**

UV/fuktbeständig 75 ohm. Lång livslängd med bibehållen kvalitet. Ytterdiam. 6 mm. Trådantal x diam. 1x0,8 mm. Vit.

Nr	10 m	25 m	50 m	100 m
49-158	62:--	139:--	245:--	445:--



**RG58**

Koaxialkabel RG58 C/U (utan kontakter) 50 ohm. Ytterdiam. 5 mm. Trådantal x diam. 1x19x0,16 mm. Svart.

Nr	10 m	25 m
49-216	65:--	139:--

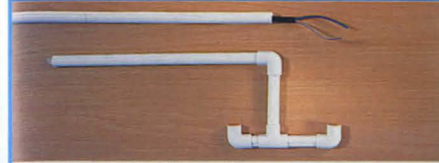

Kabelkanal. Självhäftande, sluten mini-kanal för montage/fastsättning av kabel på väggar och tak m.m. Kanaler kan skarvas och byggas ihop med hjälp av nedanstående skarvset, 1m långa. Lev i 4-pack. Vita.

32-2054	Kabeldiameter: 5,5x5 mm	79:--
32-2053	Kabeldiameter: 8x7 mm	85:--
32-6218	Kabeldiameter: 10,5x10 mm	95:--

Skarvset. Skarvar och vinklar i olika utföranden. Lev. i 10 pack.

32-2052	För 32-2054 (5,5x5 mm)	22:--
32-2051	För 32-2053 (8x7 mm)	22:--
32-6219	För 32-6218 (10,5x10 mm)	22:--



Kabelkanal i vit plast för el, data- och larminstallationer. Enkel montering. Består av U-kåpa med lock som bildar en sluten kanal. Längd 3 m.

32-4111	16x10	69:--
32-4112	16x16	79:--
32-4113	25x16	99:--
32-4357	38x16, 2 fack	129:--

Skarvset för kabelkanaler. Innehåller 6 delar. Hörn, T-stycke och skarv.

32-4358	för 32-4111	59:--
32-4359	för 32-4112	59:--
32-4360	för 32-4113	59:--
32-4361	för 32-4357	79:--

Kabelkanal Självhäftande minikanal för montage/fastsättning av kabel på väggar och tak. Längd 1 m. Levereras i 2-pack. Vita.

32-5813	Kabeldiameter: 3-5,5 mm	22:--
32-5814	Kabeldiameter: 5,5-8 mm	26:--

Kabelklämma Cablex Universal klämma som håller en eller flera kablar på plats, t.ex. under skrivbordet. Steglös storleksförändring. Självhäftande. Uttag för skruvfastsättning. Kan även brukas att hålla t.ex. verktyg på verktygstavla!

32-3725	19:--
---------	-------



Kabel-tejp Nu kan Du snyggt och enkelt montera fast dina löst hängande/liggande ledningar. Inga ledningar på golvet, inga hängande ledningar till dina lampor mm. Ledningen fästs med en specialtape (dubbelhäftande) som fäster på de flesta underlag, inom och utomhus, även på betongväggar. Kan med fördel även användas för montering av ledningar i bilar, båt och husvagnar. Startpaketet innehåller verktyg samt tape 4mm x 25m. Verktiget användes till att pressa fast ledningen på tapen.

Tool set Startpaket inkl. verktyg och tape 4mm x 25m.

32-1959	79:--	
32-1960	Tejp för inom och utomhusbruk 4mm x 25m	46:--
32-1958	Tejp för inom och utomhusbruk 6mm x 25m	59:--



Rapid 36. Kabelpistol för fastsättning av lågströmskabel. Rekryfri, omställbar slagstyrka samt klammerstyrning. Lämpig för kablar till tv, datorer, telefoner, högtalare m.m. Max kabeldiam. 6,0 mm.

30-6319	439:--
---------	--------

Kabelklammer till Rapid 36. 2000 st/förp.

30-6320	10 mm Galv.	72:--
30-6321	12 mm Galv.	85:--
30-6322	14 mm Vita	98:--

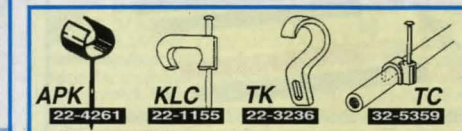

Spikklammer APK.

Nr	För kabeldiameter	25 st	100 st
22-4261	7-10 mm	19:--	69:--
22-4262	10-14 mm	29:--	89:--

Spikklammer KLC för oval kabel.

22-1155	3-5 mm	18:--	52:--
---------	--------	-------	-------

Skruvklammer TK

22-3236	10-14 mm	25:--	85:--
---------	----------	-------	-------

Kabelklammer TC av plast med stålspik.

Nr	För kabeldiameter	25 st	100 st
32-5359	3-5 mm	15:--	47:--
32-5360	5-7 mm	15:--	47:--
32-5361	7-10 mm	19:--	60:--
32-5362	10-14 mm	26:--	85:--

Klammer TC för kabeldiameter 14-20 mm. Lämpig att använda till VP-rör. 100 st.

32-2389	139:--
---------	--------

Klammer TC "Falu-röd" för kabeldiameter 10-14mm. Lämpig att använda till 49-232. 50 st.

32-3390	39:--
---------	-------

Spik, lackerad benvit med stora huvuden, för fastsättning av ringledningstråd. Längd 12 mm. 100 st.

21-196	10:--
--------	-------

Spikplugg KSP-20 storlek 5x20 mm.

Nr	25 st	100 st
21-1110	15:--	50:--

Handverktyg för spikklammer APK. Stållbar för klammer 7-10, 10-14 mm.

32-1479	209:--
---------	--------

Handverktyg i plast för APK-klammer.

32-5472	19:--
---------	-------

Sladdhållare Självhäftande, för snyggt och enkel fastsättning av vanlig rumskabel på väggar och tak. 8 fp.

32-4787	16:--
---------	-------





10 m

**Spiralband** för att bunta samman ett flertal kablar bakom t.ex dator, stereo, TV, video etc. till en kabelstam. Inget kabeltrassel, underlättar vid städning. Kan kapas i lämpliga längder. Lev. i längd om 10 m.  
32-2475 Svart ..... 85:-  
32-2476 Vit ..... 85:-



**Kabelband (kardborreband)** Bind ihop dina kablar bakom din dator, TV, stereo mm. Ordning och reda underlättar t.ex. vid städning. Öppna och förslut hur många gånger som helst. Lev. i 10-pack, olika färger.

32-2208 ..... 36:-



**Element-tråd** av fabrikat KANTHAL för värmeelement, strytkjarn, m.m. Spec. motstånd 1,35 ohm pr m och mm<sup>2</sup>, max element-temp. 1280°C. Diam. i mm.

**Pris/10 m.**  
Nr Ohm/m Diam. 10m  
49-206 43 0,20 22:-  
49-208 19 0,30 30:-  
49-210 10,7 0,40 49:-  
49-211 6,94 0,50 69:-



**Krympslang**

**Krympslang-sats** 15 st olika färgade krympslangar. **Grovlek** 2, 3, 4, 6 och 10 mm. Längd 20 cm.  
32-4229 ..... 39:-  
Grovlek 12, 16, 20, 24, 32 mm.  
32-4230 ..... 79:-  
**Slang-sats** med 6 st olika 1 m. längder isolations slang av plast. Diam. 2-10 mm.  
32-1175 ..... 29:-

**Krympslang** av tvärbunden polyolefin. Krymp temp. 135-300°C. Arb. temp. -55 - 135°C. Krymper 50%. Storlek anger innerdiam. Lev. i förp om 10 st 2 dm bitar (2 m.) Svart.  
Nr Storlek Pris  
32-269 2,4 ..... 18:-  
32-270 3,2 ..... 18:-  
32-271 4,8 ..... 22:-  
32-272 6,4 ..... 22:-  
32-273 9,5 ..... 25:-  
32-274 12,7 ..... 30:-  
32-275 16 ..... 32:-  
32-276 19 ..... 39:-  
32-277 25,4 ..... 46:-

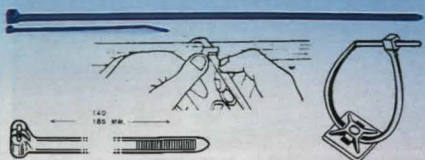

**Buntband** av svart eller vit nylon med snabbblåsning. Buntar samman lösa sladdar etc. 100 st/förp. Ange färg.

Nr Längd Bredd 1 förp. 10 förp.  
22-515 111 mm 2,5 mm ..... 20:- 150:-  
22-516 140 mm 3,5 mm ..... 30:- 250:-  
22-522 200 mm 4,8 mm ..... 50:- 350:-

**Buntband** av svart nylon med snabbblåsning. 10 st/förp. UV-beständigt.

Nr Längd Bredd 1 förp. 10 förp.  
22-3355 37 cm 7,6 mm ..... 22:50 194:-

**Monteringsplatta** självhäftande för fastsättning av buntband. Svart eller vit. 22-3361 även med skruvhål 4 mm. Buntband medföljer ej. 10 st/förp. Ange färg.

Nr storlek mm 1 förp. 10 förp.  
22-3360 19x19 För band 22-516 ..... 15:- 100:-  
22-3361 28x28 För band 22-522 ..... 17:- 120:-

**Buntbandssats** med totalt 75 st buntband i tre olika längder: 2,5x96 mm, 3,2x120 mm och 4,9x190 mm.

32-3679-1 Svart ..... 39:-  
32-3679-2 Vit ..... 39:-



**Kan återvändas!**

**Buntband** av nylon med snabbblås och öppningssystem som gör det återanvändbart. Bredd 8 mm.

Nr Längd Färg 10 st 100 st  
22-3857 15 cm svart ..... 16:- 110:-  
22-3858 22 cm svart ..... 17:- 130:-  
22-3859 30 cm svart ..... 24:- 180:-  
22-4290 30 cm vit ..... 26:- 180:-



**Buntbandssats** i olika färger. Bra vid märkning av kablar. 32-3302 och 32-3303 har tre olika längder: 2,5x102 mm, 3,2x199 mm och 4,7x278 mm. 32-3304 en längd 2,5x102 mm.

32-3302 50 st i fyra olika färger ..... 25:-  
32-3303 350 st i fem olika färger ..... 98:-  
32-3304 1000 st i tio olika färger ..... 89:-

**Verktyg för montering** av buntband. Längd 170 mm.  
30-1209 ..... 99:-



**Solpanel "marin"** En solpanel mycket lämpad för marint bruk, såväl som på land (stugor, husbilar, husvagnar). Tätt solcellslaminat på en botten av rostfritt stål. Extra tunn med monteringshål för enkel montering. Inbyggda by-pass dioder. 0,7A/12V. Lev. med 2,5 m kabel. Vikt: 2,2 kg. Storlek: 592x248x4 mm.  
32-1357 ..... 1895:-

**Gruppcentral** för solpanel till fritidshus. Max laddeffekt 120W. Inbyggd backdiod. Pulsaddning och temperaturkompensering. Inbyggd voltmeter. Utgångar 3x10A. Storl. 170x110x50 mm.  
32-4969 ..... 999:-

**Solpanel** för underhållsladdning av 12V batterier. Max laddström 125 mA. Lämplig för montering i fönsterrutan, bilen, båten, husvagnen m.m. Laddar batteriet genom cigarettändrattet. Lev. med 2,5 m kabel. Storlek 370x125x23 mm.  
32-7047 ..... 398:-

**Solpanel Helios**. För laddning av 12V batterier till fritidshus, husvagnar, båtar m.m. Med 36 monokristallina celler och skyddsglas av hårdat specialglas. Gruppcentral eller batteriregulator bör användas (se nedan).

Nr MaxA/W Toppsp. Storlek cm Vikt Pris  
32-7167 3,0A/50W 16,7V 103x47x5,6 5,8 kg 3695:-  
32-7168 4,3A/75W 17,5V 113x52,4,5x3,4 8,5 kg 5595:-

**Batteriregulator** som skydd mot överladdning. Max trytförmåga 8A. Innehåller pulsaddningsfunktion och temperaturstyrd brytnivå. Backdiod och säkring ingår. Lysdioder indikerar laddning samt batteriets spänningsnivå. Max belastning 10A.  
32-7169 ..... 475:-



12V

**Tacklampa** i plastglas. Diam 20 cm. Komplet med upphängning. Glödlampa 15W sockel E14.  
32-3762 ..... 149:-



12V

**Halogenspotlight** med brytare. Vikbar. ABS-plast. För väggmont. Lev. med lampan (10W sockel G4).  
32-7753 Vit ..... 129:-  
32-7754 Mässing ..... 139:-

**Spotlight** med brytare. Veggmontering. Lev. med lampan (10W sockel G4). Vit skärm. Färg silversand.  
32-3449 Silversand ..... 149:-  
32-3450 Chrome ..... 149:-

**Lysrörsarmatur**, med 2 st 8 W lysrör. Strömbrytare för tändering av ett eller två rör. Storlek 360x55x45 mm.  
35-1408 ..... 198:-

**Lysrörsarmaturer** för husvagn, båt, sommarstuga m.m. För 12 V batteridrift. Låg strömförbrukning. Lysrörsarmatur, med 1 st 8 W lysrör. Vippströmbrytare. Storlek 368x65x40 mm.  
35-936 ..... 119:-

**Reservlysror** 8W passande ovanstående armaturer.  
35-905 ..... 29:-

**Spotlight** med brytare. Riktbart ljus. För infällt montage. Lev. med lampan (10W sockel G4). Storlek 70x90 mm. Färg Silversand.  
32-3428 ..... 119:-

12V

**Tacklampa/väglampa** i sköljtätt utförande. Lev. med 2 st lampor (10W sockel G4). Storlek 200x116x40. Färg vit.  
32-3419 ..... 119:-

**Armatyr** 12V, med brytare. Färg silversand. Lev. komplett 2 st 10W lampor med sockel G4. Storlek 250 x 64 x 35 mm.  
32-3429 ..... 149:-



12V

**Rörelsevakt IR** 12V DC. Avkänningsområde 75° horisontellt. Räckvidd ca 12 m. Justerbar känslighet. Kan under dagtid urkopplas och enbart vara inkopplad under skymning och mörker. Inställbar inkopplingstid 6 sek. till 10 min. Reläutgång max 12 V/5A. Storl. 136 x 65 x 115 mm.  
32-3697 ..... 299:-



12V

**Utomhusbelysning** med kupa av klarglas. Diam. 20 cm. Glödlampa 10W sockel G4.  
32-3761 ..... 179:-



12V

**Vägguttag** för lågspänning. Oförväxelt. 32-636 ..... 58:-  
**Stickpropp** passande ovanstående. 22-637 ..... 45:-  
**Strömbrytare** för 12V. Utanpåliggande. 32-7751 Enkel ..... 25:-  
32-7752 Dubbel ..... 34:-



12V

**Strömbrytare** För infällt eller utanpåliggande (ram medföljer) montage. Mått: 59x59 mm. Färg brun. 32-3417 Enkel ..... 98:-  
32-3426 Dubbel ..... 119:-  
**Dimmer** 12VDC/60W. För infällt montage. Häl 46mm. Färg brun. Medföljer även ett extra skal (ratt/ram) för vitt utförande.  
32-3425 ..... 349:-



**Programmerbart tidrelä OMRON** för 11-polig sockel (22-2029). De olika tiderna justeras lätt på fronten med mejsl. Funktioner som tillslagsfördröjning, puls/blinkfunktion (start med till), (start med från), fränslagsfördröjning. 12 st valbara tidsområden mellan 0,1 sek-300 tim. 2 växlande kontakter 250V/5A. Storlek 48x48x82 mm. Pris 32-4546 100-240VAC 399:- 32-4984 24-48VAC .. 399:-



**Relä** 11-poligt Plug-In relä med 3 växlande kontakter. Kontaktspänning 250V/10A (resistiv last). Kontaktmateriel AGCD. Inbyggd lysdiod. Finns för 12 V DC, 24 V AC eller 230 V AC  
Nr Spole Pris  
32-3152 12 VDC 76:-  
32-3153 230 VAC 76:-  
**Sockel** 11-polig med skruvanslutning på framsidan. Försedd med klämma för montage på normskena PP 0735. 22-2029 ..... 39:-



**Relä** för krets-kortmontage eller i sockel på DIN-skene i central. 2-pol. växlande kontakter, max. 250V/8A. 29x12x25 mm.  
22-3822 12 VDC spole 38:-  
22-3823 24 VDC spole 38:-  
**Sockel** för ovanstående relä. 75x15x42 mm.  
Nr Pr st 10 st  
22-3824 ..... 38:-

**Relä** för krets-kortmontering. Enpolig växling. Effekt-förbrukning manöverspole 0,36 watt. Kontaktkapacitet res. last 24 VDC/110 VAC 10 A, 220 VAC 5 A. Storlek 22 x 16 x 19 mm. Manöver-spole 12 volt DC.  
Nr Pr st 10 st  
22-3327 ..... 20:- 140:-



**Mikroströmbrytare** Omron typ V för enpolig växling, anslutning för flatslutf. I plastkapsel. Max brytförmåga DC: 110V/0,6A. AC: 250V/16A. Storlek 27x15x10 mm.  
Nr Utförande Pr st 10 st  
22-4980 utan arm ..... 20:- 160:-  
22-4981 med arm och rulle ..... 23:- 190:-  
22-4982 med rak arm ..... 23:- 190:-

**Gränslägesbrytare** som t.ex. kan användas som dörrströmbrytare. Kontaktfunktion: 1 brytning, 1 slutning. 230V/2A. IP65. Mått enl. standard E100. Storlek 70x31x30 mm. Temperaturområde -20°C till +70°C.  
32-1962 ..... 119:-



**Handräknare** diameter 45 mm. Nollställbar, fyrsiffrigt räkneverk, tumtryck och ringhållare. Förnicklad mässing.  
20-1681 ..... 165:-  
**Räknare** lika föregående men med fästplatta.  
20-1208 ..... 195:-



20-1681 20-1208



**Drifttidräknare** för ansl. till 230 V/50 Hz växelström. Räkneverket, 7-siffrigt, visar timmar och 1/100 delar som t.ex. en maskin, eller elektrisk anläggning är i drift. Användbar som oljemätare på oljeregagat, om man vet förbrukningen per timme. För monterning i panel eller på DIN-skene i central. Storlek 55x52x48 mm.  
32-3841 ..... 185:-



**Kopplingslåda** Schyller i norylplast. IP55. Utbrytningar för kabelgenomföringar. (Pg16). Möjlighet att montera krets-kort eller DIN-skene i botten. Ljusgrå. Godstocklek 3 mm.  
32-4351 150x110x75 mm ..... 59:-  
32-4352 210x140x95 mm ..... 139:-  
32-4353 150x110x150 mm ..... 98:-

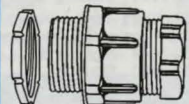

**Tätningshylsa med mutter.** Tätningshylsan är gjord av glasfiberförstärkt polyamid.  
Nr Gänga Pr st 10 st  
32-5075 18,6 10:- 80:-  
32-4235 20 10:- 80:-  
32-5076 22,5 10:- 80:-



**Kabelgenomföring** i EPDM-gummi. 2-pack.  
Nr Storlek Pris  
32-1036 5-7 mm ..... 12:-  
32-1037 7-10 mm ..... 12:-  
32-7075 10-14 mm ..... 12:-



**Apparatlåda** Stabil svart plast med lock av aluminiumplåt.  
Nr Mått 1 st 10 st  
32-1317 82 x 54 x 29 mm ..... 36:- 300:-  
32-1318 100 x 54 x 41 mm ..... 42:- 360:-  
32-1319 130 x 67 x 41 mm ..... 52:- 460:-  
32-1320 157 x 94 x 50 mm ..... 62:- 550:-  
32-1321 196 x 112 x 60 mm ..... 89:- 790:-

**Innehåller 10 delar!**



**Nippelmix** Innehåller 2 st av varje (se bilden) Helgång römoppel 10 mm. 2 st. längd 10 mm, 2 st. 30 mm och 2 st. 60 mm. 4 st lampsatsar (2 st E14 och 2 st E27) av mjuk plast Skall alltid monterats som kabelskydd i lamphållare.  
Pr st 10 st  
32-3423 ..... 16:- 140:-

**Innehåller 8 delar!**



**Nippel/Muttermix** 10 mm. Innehåller 2 st av varje (se bilden) 4 st dragavlastare av nylon med sidoskruv för dragavlastning. (2 st med yttergånga 2 st med innergånga) 2 st flänsnipplar. 2st muttrar.  
Pr st 10 st  
32-3424 ..... 19:- 170:-

**Armaturess.**

För armaturer med en vikt upp till 5 kg. Utdragbar längd 40-130 cm. Spirallindad kabel 2x0,75 mm<sup>2</sup>. Ställbar broms. E-27 sockel. Dragbygel. Max belastning 100 W.  
32-2056 ..... 99:-



**Kopplingslist "click"** Bryts enkelt av handen! 12 st på rad. Max 4 mm<sup>2</sup>. 2-pack.  
32-2059 ..... 18:-



**Kopplingslist** för svagström. 12 poler, lätt delbar. Hål i mm.  
Nr mm<sup>2</sup> Pr st 10 st  
22-819 4 10:- 70:-  
22-3835 6 13:- 100:-



**Lamphållare med skärmring** Helgång lamphållare med E27 sockel. Tillverkad av bakelit. Vit.  
Nr Pr st 10 st  
32-3842 ..... 19:- 150:-

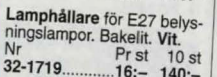

**Lamphållare** för E27 belysningslampor. Bakelit. Vit.  
Nr Pr st 10 st  
32-1719 ..... 16:- 140:-



**Lamphållare** med vippströmbrytare. E27. Lev. med 2 skärmringar.  
Nr Färg Pr st 10 st  
32-1866 Svart 24:- 200:-  
32-4299 Vit 26:- 220:-



**Lamphållare** av bakelit. E14. Storlek 28x50 mm.  
Nr Pr st 10 st  
32-1789 ..... 15:- 110:-



**Lamphållare** med vinkelfäste.  
Nr Typ Pr st 10 st  
32-1864 E27 15:- 120:-  
32-1865 E14 14:- 110:-



**Insatslamphållare** av bakelit med E14-gång. Ställbar längd. Gångat nippelfäste.  
Nr Pr st 10 st  
22-1693 ..... 15:- 110:-  
**Ljusimitationshylsa** av plast i vit färg och med droppimitation. Höjd 80 mm.  
Nr Diam. Pr st 10 st  
22-875 27 mm 7:- 45:-

**Kablar sid 202**

**Lampsadd** med E-14 lamphållare, stickpropp, sladdupp-hängning, och 3,5 meter ledning. Vit.  
32-634 ..... 38:-



**Strömbrytare** för håltagning ø12 mm. Robust vipparm. Nylon. 250 V/16 A.  
Nr Typ Pris  
22-3514 1-polig ..... 19:-  
22-3515 2-polig ..... 29:-



**Tryckströmbrytare** för inbyggd 2A.  
Nr för 0-3 mm gods pr st 10 st  
22-2153 ..... 12:- 100:-  
Nr för ca 6 mm gods pr st 10 st  
22-2154 ..... 12:- 100:-



**Strömbrytare** 1-polig för panelmontering i 19x13 mm hål. 250V/6A. Helt i plast.  
Nr Pr st 10 st  
22-3118 ..... 10:- 80:-  
**Strömbrytare** som ovan men med röd vagga, märkt 0-1.  
Nr Pr st 10 st  
22-3119 ..... 10:- 80:-  
**Strömbrytare** som ovan men 2-polig och röd belyst vagga.  
Nr Pr st 10 st  
22-3120 ..... 29:- 250:-



**Strömbrytare** 1-polig med inbyggd signallampa för inmontering i panel med 28x11 mm hål. Vit med röd lins. 230V/10A.  
Nr Pr st 10 st  
22-821 ..... 24:- 200:-

**Strömbrytare** 2-polig med inbyggd signallampa för inmontering i panel med 22x28 mm hål. 230V/10A.  
Nr Pr st 10 st  
22-1114-1 Svart ..... 28:- 240:-  
22-1114-2 Vit ..... 28:- 240:-

**Kablar sid 202**

**Signallampa** för 12,5 mm hål. Snäppfästättning. 230V AC.  
Nr Pr st 10 st  
22-1120 ..... 19:- 150:-

### ÖVERSPÄNNINGSSKYDD

Skydda dina dyrbara apparater mot skadliga transienter/överspänningar som sprids på nätet vid t.ex. åska. Montera ett överspänningsskydd så är chansen stor att dina apparater är hela efter ett åskväder. (Observera att inget överspänningsskydd klarar ett direktnedslag eller för höga transienter).



32-7937 ..... 149:--  
32-2271 ..... 198:--  
32-8010 ..... 69:--  
32-3406 ..... 119:--

**Överspänningsskydd** för dina dyrbara apparater. Skyddar mot skadliga transienter som sprids på nätet vid t.ex. åska. Dubbla skydd! Varistor och gasurladdningsrör gör den extra säker. 230V/16A. Jordat utf.

32-7937 ..... 39:--  
32-2271 ..... 98:--  
32-8010 ..... 69:--  
32-3406 ..... 119:--

### ...FÖR TV, VIDEO



Överspänningsskydd för TV, video m.m. Skyddar mot skadliga transienter som sprids på nätet vid t.ex. åska. Skyddar både antennsidan och 230V uttaget. Dubbla skydd gör den extra säker, varistor och gasurladdningsrör. Jordat utförande. 149:--

### ...FÖR TELEPRODUKTER



Överspänningsskydd EL-TELE "version II" Skydda dina dyrbara el/teleprodukter mot skadliga transienter som sprids på nätet vid t.ex. åska. Skyddar både telelinjen och 230V. Extra förstärkt! 6 st gasurladdningsrör och 5 st varistorer. Jordat. 230V / 16A. 198:--

**Automatswitch "master-slave"** Bra för dig som t.ex. har dator. Anslut din dator till masteruttaget och din monitor, skrivare, scanner m.m. till slaveuttaget. När du slår på din dator slås allt som är anslutet till slaveuttagen på. "ett tryck allt ON/OFF" Spar ström och förhindrar brand i apparater som glöms påslagna. Bra för dig som är elallergiker då slaveuttagen blir spänningslösa vid fränkoppling. Försedd med 1st uttag (master) 4st uttag (slave) 2st teleuttag modular (in/ut) 2st ISDN uttag modular (in/ut) **Alla uttag har överspänningsskydd** Belastning masteruttag 30-500W. Max effekt totalt 3680W. 298:--

32-6446 ..... 298:--



32-6030 ..... 445:--  
32-8233 ..... 79:--  
32-3492 ..... 149:--  
32-8233 ..... 79:--

**Jordfelsbrytare med nollspänningsutlösare** som ger extra skydd då den måste återställas manuellt vid strömavbrott. Portabel för anslutning till jordat vägguttag. Löser ut vid 30 mA felström. Utrustad med testfunktion och kontrollampa. 230V/16A. IP44. Klass A. 149:--

**Jordfelsbrytare** Portabel för anslutning till jordat vägguttag. Löser ut vid 30mA felström. Utrustad med testfunktion och kontrollampor. 230V/10A. IP-44. Klass A. Nu med överspänningsskydd. 79:--

**Jordfelsbrytare** Ansluts direkt i vägguttaget eller mellan apparat (pump, häcksax, bormaskin m.m.) och skarvsladd. Löser ut vid 30 mA felström. 230V/16A 1,5 m sladd. Klass A. 445:--



32-3760 ..... 198:--  
32-2390 ..... 98:--  
32-2264 ..... 249:--

**El-check** En enkel vägguttagsprovare i litet smidigt format. Sätts i vägguttaget/ skarvsladd och tre lampor visar om installationen är riktig eller ej. Följande kontrolleras: Anslutningen riktig, jord/nolledare saknas, fas och jord förväxlade samt jord saknas. Du kan också kontrollera vilken ledare som är fas resp. nolla. 98:--

**Nätavstörningsfilter** med överspänningsskydd. Filtrerar spänningsspike och andra störningar som förekommer på elnätet och orsakar driftstörningar/flimmer på smådatorer och annan känslig utrustning. 300KHz - 300 MHz. Dämpning 50dB. 249:--

**El-Energimätare** Hjälper dig att se elkostnaden/förbrukningen för en nätansluten apparat/utrustning. Visar Volt, Watt, Ampere samt **kostnaden** för den anslutna apparaten på tydlig LCD-display. Programmerbart kilowattpris. Mätområden: Volt: 0-300V, Watt: 0-4800VA (3600W), Ampere: 0.02-16A. 230V Jordad. Drivs med 2st batterier typ SR44 (medföljer). 198:--



32-3760 ..... 198:--



32-1116 ..... 69:--  
32-3409 ..... 79:--

**Kopplingsur 2-pack.** Dygnsfunktion. Max belastn. 230V/10A. 32-1116 Jordat ..... 69:--  
32-3409 Ojordat ..... 79:--



32-3835 ..... 49:--  
32-3836 ..... 49:--

**Kopplingsur** Dygnskopplingsur med 96 segment. Minsta ink.tid 15 min. 250 V / 10 A. Ösorterade färger: Grå och vit. 49:--



32-7113 ..... 79:--  
32-7144 ..... 95:--  
32-7113 ..... 79:--

**Kopplingsur**, digitalt med veckoprogram. 16 inställningar, 8 på och 8 av per dygn. 8 olika veckoprogram med upprepnig. Automatisk sommar/vintertid. Randomfunktion (slumpmässig tänd-/släckning). Tydlig display och knappar på ovensidan gör den enkel att sköta. Minsta inkopplingstid 1min. 230V/16A. Jordad. Storlek: 73x73x39 mm. 95:--

**Kopplingsur**, digitalt med veckoprogram. Enkel att programmera. Tydlig display visar tid och inställt program. 20 program. Min inkopplingtid 1 min till 1 dygn. Ca 100 dgr. gångreserv. 230V/16A. Storlek: 120x45x55 mm. 79:--



32-2207 ..... 198:--

**Kopplingsur för utomhusbruk** Digitalt med veckoprogram 20 på/av per dygn, 98 program per vecka. Randomfunktion (slumpmässig till/från-slag). Automatisk sommar/vintertid. Nedräkningsfunktion. Tydlig display med dag/timme/minut visning. Max bel. 230V/16A. IP-44. -30°C. 198:--



32-6442 ..... 198:--  
32-6445 ..... 198:--  
32-6227 ..... 129:--  
32-6227 ..... 98:--

**Kopplingsur** med dygnsfunktion. Minsta inkopplingstid 15 min. Manuell omkopplare mellan klocka och kontinuerlig inkoppling. Max belastning 230V/10A. 49:--

**Kopplingsur** med dygnsfunktion. Minsta inkopplingstid 15 min. 250 V / 10 A. Ösorterade färger: Grå och vit. 49:--

**Rörelsevakt** för infällnad. Tänder och släcker dina lampor automatiskt då någon kommer in i avkänningsområdet. Max 10m/110 grader. Omkopplingsbar dygns/mörkerdrift. Justerbar lystid från 5-15 sek till 8-12 min. Med brytare på/av/IR-funktion. 230V. 20-500W. 198:--

**Kopplingsur** med fjärrstyrnings funktion. Används som ett vanligt kopplingsur med 20 olika program (20 av/på), samt att du kan slå av och på det när du vill med hjälp av fjärrkontroll. 230V/16A. 129:--

**Fjärrkontroll** passar kopplingsur 32-6229. 98:--



**Kopplingsdosa** För 32-2197, 32-2196 om du önskar montera den utpåliggande. 44:--

**Timer och trappbrytare** för infällnad. Nu kan Du enkelt byta ut din kronströmbrytare som sitter i hallen och styra utelampen med timer (som då tänder och släcker utelampen även då du är bortrest) och belysningen i hallen manuellt med strömbrytaren. Kopplingsur med dygns och veckoprogram. Minsta inkoppling 1min. Bytformåga: 230V/10A resestivt, 2A induktivt. 398:--

**Använd timer för t ex strykjärn och kaffekokare!  
Förhindrar brand och sparar ström!**



**Korttidstimer** för avstängning av div. elektriska apparater t.ex. kaffekokare och strykjärn som kan glömmas. Efter inställd tid bryter timern strömmen (enpoligt). Enkel att använda, vrids till önskad tid. Jordat utf. 230V/10A.  
32-7950 0-60 min ..... 69:-  
32-7951 0-6 tim ..... 79:-



**Säkerhetstimer/kaffetimer** med toppdisplay. Utmärkt att använda i lysrörsarmaturer med 230V uttag som är monterade på underskåp. Du ser tydligt kvarvarande tid då displayen sitter i toppen på uret. Kan givetvis också användas i alla andra jordade uttag. Bryter strömmen 2-poligt. Installär tid 5-40 min. Jordat utf. 230V/10A. IP-20. Storlek 73x73x39 mm.  
32-3587 ..... 249:-



**Säkerhetstimer/kaffetimer** Som 32-3587 men för infällnad. 5-50 min (justerbar). Enkel att använda. Max belastning 10A. För monterning utanpåliggande används kopplingsdosa 32-2198.  
32-2196 ..... 398:-



**Korttidstimer/kaffetimer** Liten smidig timer som slås av/på med endast en tryckning och slår automatiskt av strömmen efter 30 min. Bryter 2-poligt. Den skyddar mot brand och sparar ström. 230V/10A. Jordad.  
32-2263 ..... 129:-



**Korttidstimer/kaffetimer** för t.ex. kaffebruggare och strykjärn. Valbara nedrängningstider 5-50 min (5 min/steg) med minne för senaste inslagen tid! Tydlig indikering av tiden. Bryter tvåpoligt. Skyddar mot brand och spar ström. Jordat utförande 230V/16A. Storlek 100x65x40 mm.  
32-6441 ..... 198:-

**Skymningsrelä** Tänder och släcker lampor automatiskt. Justerbar ljuskänslighet 2-10 lux. Max effekt: 230V/1000W (100W lysrör). IP-54. Storlek: 99x74x37 mm.  
32-5421-1 Svart ... 225:-  
32-5421-2 Vit ..... 225:-

**Skymningsrelä "economy"** Som ovan men utrustad med timer. Släcker belysningen viss tid under natten (spar energi). Du ställer själv hur länge lampan skall vara släckt. Tänder igen vid dom mörka morgontimmarna och släcker automatiskt vid gryning. **Pris**  
Nr Färg ..... **298:-**  
32-1961-1 svart ..... **298:-**  
32-1961-2 vit ..... **298:-**



**Skymningsrelä med 4 funktioner** Lura tjuven! Tänder och släcker dina lampor automatiskt fast du inte är hemma. Omkopplare med fyra olika funktioner: 1. Slumpmässig till/frånkoppling under hela dygnet. 2. Till vid skymning och från vid gryning. 3. Till vid skymning och från efter 6 tim. 4. Till vid skymning och till/från slumpmässigt under 6 tim, sedan släckt. För glödljus 230V, 25-460W.  
32-3407 ..... 179:-



32-3408 **79:-**

**Skymningsrelä** Tänder ansluten belysning när det skymmer, släcker när det ljusnar. Enkel att använda. Avsedd för glödljus. 230V, 25-460W.  
32-3408 ..... 79:-



Monteras i tak

32-4226



**139:-**

**Närvarodetektor** 360° för takmontage inomhus. Spar energi, låt inte lamporna lysa i onödan. Lämplig på arbetsplatsen, trappuppgången, toaletten, garaget m.m. Känner av kroppsvärmen och rörelser och håller belysningen tänd så länge någon vistas där. Adderar tidsfördröjningen (justerbar 10sek - 4 min) från senaste rörelse. 360°, diam 7 m vid 3 m höjd. Max belastn. 1000W glödljus, 300W lysrör. IP-20. Stort.  
32-4226 ..... 298:-

**Nyhet**

**Skymningsrelä.** Tänder och släcker automatiskt lampor vid skymning/gryning. Justerbar ljuskänslighet. Max effekt 1000W. IP44. Storlek: 118x69x40mm.  
32-6443 ..... 139:-  
32-6443 Svart ..... 139:-  
**Skymningsrelä.** Som ovan men utrustad med justerbara timer som släcker belysningen en viss tid under natten (spar energi).  
32-6444 ..... 179:-

**Radioströmbrytare WAVEMAN** Ett utbyggbart sortiment med mängder av tillbehör som styrs trådlöst. De olika sändarna programmeras enkelt för att styra de olika mottagarna. Stort användningsområde. Tex. Slå av eller på apparater, lampor eller ringklockor. Tänd och släck en eller flera lampor från en eller flera sändare. Tänd inbelysningen med utomhusdetektor. "hör" när någon passerar IR-detektor. Ingen kabeldragning. 256 olika koder. Räckvidd ca 40m i öppen terräng. Räckvidden avtar med antal hinder (väggar/fak). Fjärrkontroll/tryckknapp drivs med 1st batteri typ V23GA (Medföljer).

- Sändare**  
A 32-6447 Fjärrkontroll med dimmerfunktion. .... 198:-  
D 32-6448 Fjärrkontroll för väggmontering med dimmerfunktion. .... 229:-  
E 32-6449 Tryckknapp för ytterdörr eller butiksdisken. .... 98:-  
A 32-6450 Tryckknapp/strömbrytare, inomhus för väggmontage (utanpåliggande). .... 179:-  
A 32-6454 IR-detektor. Som aktiverar en eller flera mottagare vid rörelse. Kan även kopplas direkt till belysning. Justerbar tid/LUX/känslighet. IP 44. .... 398:-  
D 32-6455 IR-detektor med smalt avkänningsområde. Aktiverar en/ flera mottagare vid rörelse. Lämplig till butiksentréer eller dyl. Drivs med 4 st. R6 batterier eller 6V eliminator (medföljer ej). .... 349:-  
A 32-6456 Dörr/fönstervakt. Aktiverar en mottagare då dörren/fönstret öppnas. Drivs med 1 st 9V batteri 6F22. .... 169:-
- Mottagare**  
A 32-6457 Mottagare 230V / max 10A. .... 149:-  
D 32-6459 Mottagare 230V / max 16A. Lämplig för motorvärmare IP44. .... 239:-  
C 32-6458 Mottagare med dimmerfunktion. 230V / 40-250W. .... 169:-  
A 32-6451 Väggströmbrytare. Styr den manuellt eller med fjärrkontroll. 230V/6A. Infällad. .... 249:-  
C 32-6452 Väggströmbrytare med dimmerfunktion. Styr den med fjärrkontroll eller manuellt. 230V / 40-250W. Infällad. .... 298:-  
A 32-6453 Mottagare för infällnad i dosa 230V/6A. .... 198:-  
A 32-6460 Mottagare för fast installation. För tex. utebelysning. IP44, 230V/10A. .... 219:-  
A 32-6461 Ringklocka 230V. För väggtag. Används tillsammans med tex. IR eller tryckknapp. .... 129:-  
A 32-6462 Ringklocka m. blixtljus. Bärbär, batteridrivnen 6st R6 (medf. ej). .... 398:-  
A 32-6463 Bärbär mottagare med summer. Håll koll på dörrarna var du än befinner dig i huset. Bältestäste. Drivs med 1 st 9V batteri typ 6F22 (medföljer ej). .... 198:-
- Repeater**  
D 32-6464 Kopplas mellan sändare och mottagare för att öka räckvidden. 230V. .... 298:-



**Nattvakt "Tre i en"** Rörelsevakt, timer och skymningsrelä i en enhet. **Rörelsevakten** tänder alltid belysningen när det är mörkt och någon kommer in i avkänningsområdet (10m/180 grader). Justerbar lystid 2-15min. **Skymningsreläet** tänder automatiskt lampan vid mörker, släcker på morgonen. (justerbar ljuskänslighet). **Timern** Släcker lampan på inställd tid senare på kvällen, då spar man på elen fram till den mörka morgontimmen, då timern tänder igen på inställd tid, du bestämmer själv timmarna. 230V/1000W.  
32-2272 ..... 499:-

**Rörelsevakt för inom-/utomhusbruk. Tänder och släcker Dina lampor helt automatiskt. Anv. omr: trapphus, garageinfarter, fabriker m.m. Kan även kopplas till siren för övervakning. Vridbart detektorhuvud.**

32-7123

12 m, 180°

**198:-**

32-1509

**139:-**

**Rörelsevakt** med justerbar skymningsrelä. Justerbar lystid 10 sek - 10 min. Max bel. 230V/1000W. IP44.  
32-7123 Vit ..... 139:-  
32-1509 Svart ..... 139:-



32-7141  
32-7142  
32-7143  
32-7928

**Radioströmbrytare** Fjärrstyr dina stickproppanslutna apparater i ditt hus (t.ex. lampor) bekvämt från ett ställe med hjälp av fjärrkontroll. Ett enkelt system för dig som bara behöver tända/släcka dina lampor. Enkel programmering. Fjärrkontroll med 4 kanaler (ON/OFF) drivs med 1 st 12V batteri typ V23GA (medföljer). Räckvidd ca 25 m. 230V.  
32-7141 Startpaket; 1 fjärrkontroll, 1 mottagare 5A ..... 198:-  
32-7142 Mottagare max 5A. (som i 32-7141) ..... 139:-  
32-7143 Fjärrkontroll ..... 149:-  
32-7928 Mottagare med dimmerfunktion max 300W ..... 159:-

32-7141



32-6459

32-6457  
32-6458

32-6447

32-6451  
32-6452

32-6463

32-6449

32-6454

32-6450

32-6455

32-6462

32-7121

32-7122

**Rörelsevakt** Steinel IS-120 med justerbar känslighet. Inbyggt justerbart skymningsrelä 2-2000 lux. Justerbar lystid 10 sek - 15 min. Max bel. 230V/500W. IP-44.  
32-7121 Svart ..... 325:-  
32-7122 Vit ..... 325:-

STEINEL  
3 års garanti

12 m, 120°



32-6412  
**198:-**

**Nyhet**

**Ljusstake** En mycket dekorativ modell med sju stycken flyttbara "cementljus" som ser ut som värmeljus. En ljusstake för året-om-bruk. Levereras med 2,4 m kabel och eliminator. Storlek 420x145 mm.  
32-6391 ..... 895:-



**Ljusslinga "Runninglight"** med 140 färgade lampor. 8 olika blinksekvenser. Avstånd mellan lamporna 10 cm. Längd 15,9 m. Avsedd för inomhusbruk. Lev. komplett med transformator.  
32-3485 ..... 298:-



**Partyslinga** med 120 st microlampor i effektfullt/vackert blått sken. Dekorera festbordet, inomhusväxter, hyllor, väggar m.m. Parallellkopplad slinga (stocknar en lampa stocknar ingen annan lampa i slingan.) Microlampor med extra lång livslängd (ej utbytbara) Lampavstånd 9 cm. Totallängd 9 m. Ansl. sladd 8 m. Lev. komplett med 24V transformator.  
32-3589 ..... 198:-

**Vägglampa "flame"** Dekorativ vägg-lampa för inomhusbruk med imitation av en flammande låga. Mycket verklighetstrogen. Svart. 230V. Storlek 265x190x195 mm.  
32-6410 ..... 298:-



**Vaxlampa med CD-ställ.** Mycket dekorativt CD-ställ med plats för 32 st CD-skivor. Vaxmassan rör sig av värmen och bildar olika formationer. Lampa 230V/30W (32-3155). Höjd 44 cm.  
32-6412 ..... 198:-

**Motionlamp-vax** Dekorativ belysning för bokhyllan mm. Innehåller en vaxmassa som rör sig av värmen och bildar olika formationer. För bästa livslängd: lampan bör ej placeras i fönster och utsätts för direkt solljus. **OBS!** Lamporna säljes i sorterade färger av vaxet (kan ej väljas) röd, blå, grön och lila.  
32-2567 ..... 179:-

**Vaxlampa "Dino"** Ny typ av vaxlampa med dinosauriemotiv. Vaxmassan rör sig av värmen och bildar olika formationer. Lampa 230V/40W (32-5374). Höjd 44 cm.  
32-6411 ..... 269:-

**Nyhet**



**KONST SMIDE**

**Ljusstake** i metall med 13 ljus. För året-om-bruk. Levereras med 2,4 m kabel och eliminator. Storlek 160x50x310 mm.  
32-6393 ..... 249:-  
**Ljusstake** i metall med tolv ljus. För året-om-bruk. Levereras med 2,4 m kabel och eliminator. Höjd 380 mm.  
32-6392 ..... 398:-

**Fiberlampa** Dekorativ belysning med glasfibertrådar som skiftar färg. I foten finns lampor som blinkar i olika färger. För bokhyllan eller som discobelysning på partyt. Drivs med 6V eliminator (medföljer) Storlek: 460x460x360 mm. (lampa 6V 5W sockel GU-4).  
32-3491 ..... 129:-

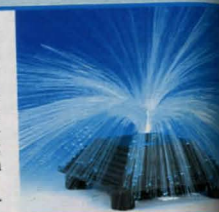

**Nyhet**

**Ljuskedja "Elisa"** En mycket effektiv belysning av hög kvalitet som är utbyggbar med upp till 1140 lampor (57 kedjor, 171M). Kläd in ett helt träd eller hela ditt hus! Året om belysning med fuktäta skruvkopplingar för utomhusbruk. Kan med fördel användas som julgransbelysning. Grundsats: 1st nätanslutningsskabel med automatsäkkring, 1st förgreningssring med fyra utgångar och 4 st ljuskedjor (3 m.) med 20 st lampor i varje längd. 230V. IP44.  
32-6434 Grundsats. 325:-  
**Utbyggnadskedja** 3m. med 20 st lampor.  
32-6435 ..... 69:-

**Nyhet**



**Lysstavar** i 3-pack med skarp hylsor för sammantfogning. Kan t.ex. användas som armband eller halsband. Kul disco, konsert eller i andra mörka lokaler. Lyser med kraftigt sken i ca 4 timmar. Längd en stav 200mm.  
32-6396 ..... 19:-

**Lysstav med halsrem.** En kul grej för discot, kalas m.m. Genom att bryta och skaka röret så tänds det upp och lyser ca 4 timmar. Levereras i sorterade färger. Längd 120mm.  
32-6395 ..... 19:-



**Nyhet**

**695:-**

**Rökmaskin** för disco. Fyller snabbt ett rum med rök. För placering på golvet eller upphängning i tak. Aktiveringsknapp med ca 3 meter kabel. 230V. Storlek 330x160x160mm.  
32-2855 ..... 695:-  
**Rökvätska** för 32-2855 1 liter.  
32-6074 ..... 69:-

**Disco laser** med 12 olika mönster som visas på väggen/taket i takt till musiken eller i bestämda intervaller. Tak- eller väggmontering. Laser output 650mW/max 5mW. **Undvik att titta in i strålen** Drivs med 4st R03 batterier (medf. ej) Storlek 133x95x60mm.  
32-6408 ..... 495:-

**Nyhet**



**Discolampa "saftblandare"** med roterande reflektor och blått ljus. Storlek 170 x 155 x 155 mm. 230V/15W.  
32-3490 ..... 195:-



**Nyhet**

**Blixtljus "discoljus"** Blinkar med skarpt sken. Säljes i sorterade färger. Rött, blått eller klart sken. E27 sockel.  
32-6044 ..... 85:-  
**UV-lampa** för ditt hemmisco. Gör vita saker "självljvande". 15W. 230V  
32-6409 ..... 79:-

**Stroboskop-lampa** för ditt hemmisco. Inställbar blinkhastighet. 230V. Storlek 130x90x53 mm.  
32-3586 ..... 179:-



**Färgade lampor** med E-27 sockel. 25W.  
Nr Färg Pris  
32-3359 Röd ..... 19:-  
32-3360 Blå ..... 19:-  
32-3361 Grön ..... 19:-  
32-3362 Gul ..... 19:-



**Ljusorgel "partyflash"** med 6 st färgade lampor och fjärrkontroll som Du styr alla funktioner med. Perfekt för hemmisco. 6 olika blinkfunktioner t.ex. rinnande ljus eller blink i takt med musiken. Lev. komplett med 12V eliminator och fjärrkontroll. Storlek 600x150x85 mm.  
32-3486 ..... 695:-

**Discolampa** som roterar med 63 blinkande lampglas. Lämplig för Dig som vill göra ett eget hemmisco, lyser upp väggar och tak. Storlek 20 cm i diameter. Drivs med 12V eliminator (medföljer). Lampa 12V/10W E14-sockel.  
32-3583 ..... 298:-

**139:-**



**Discokula** Kan hängas i taket direkt eller kombineras med en motor (32-3484 medföljer ej) för att få den att snurra. Diam. 20 cm.  
32-3483 ..... 139:-

**Motor för discokula** Kan med fördel även användas för att rotera reklamskyltar mm. på mässor och i skyltöfster. Drivs med 1 st 1,5V batteri typ R20 (medföljer ej) Snurrar ca 6 varv/minut.  
32-3484 ..... 85:-



**STENEL**  
3 års garanti

**Utombelysning** Lika som 42-5075 men med 360 graders IR-detektor och justerbar grundeffekt (1-60W). Ställ in lampan på t.ex. 20W. Lampan lyser med denna effekt hela tiden efter skymning (är släckt under dagtid). Tänder med hjälp av IR-detektorn upp till full styrka då någon kommer in i avkänningsområdet. IP-44. 230V. Endast för glödljus. Höjd med glas 390 mm. Svart.  
32-2130 ..... 675:-

**Utombelysning** med IR-detektor. Tänder då någon kommer in i avkänningsområdet. Räckvidd max 12 m. Avkänningsvinkel 140 grader. Vridbar detektor. Inställbar lystid (10 sek-15 min). Inbyggt skymningsrelä gör att lampan endast tänds efter skymning, justerbart 2-2000 Lux. Max 60W lampa. IP-54. 230V. Höjd med glas 34 cm. 3 års garanti.  
42-5075-1 Svart ..... 399:-  
42-5075-2 Vit ..... 399:-



**Utebelysning** Dekorativ utebelysning för fasader och entreer. Tillverkad i massiv aluminium. Fönster av glas. E27. Max 230V/60W.  
32-7133 Lykta, höjd 35 cm Svart ..... 149:-  
32-7134 Lykta, höjd 35 cm Vit ..... 149:-  
32-7135 Plafond, höjd 35 cm Svart ..... 198:-  
32-7136 Plafond, höjd 35 cm Vit ..... 198:-  
32-2410 Plafond rund, diam 26 cm Svart ..... 179:-  
32-2409 Plafond rund, diam 26 cm Vit ..... 179:-

**Utombelysning** med inbyggd ljussensor. Tänder lampan automatiskt vid skymning och släcker vid gryning. Ställbar timer 1 till 8 timmar för begränsning av brinntiden (spar ström) 60 sek fördröjning vid till- och fränslag. Lampa med E27 sockel max 60W. IP44. Höjd 39 cm.  
32-3591 Svart ..... 298:-  
32-3592 Vit ..... 298:-

**Utombelysning** med IR-detektor (130 grader) och skymningsrelä. Tänder och släcker lampan automatiskt. Räckvidd 12 m. Justerbart lystid 10 sek - 4 min. Ställbar ljuskänslighet gör att lampan endast tänds efter skymning. 230V. Max 60W. IP33. Höjd 34 cm. Svart.  
32-6419 ..... 279:-



32-3591

32-6419

**Nyhet**



**Väggplafond** helt i rostfritt stål. Snygg/dekorativ lampa med klart glas. Lampa med E27 sockel max 60W. IP43. 300x260x140 mm.  
32-3590 ..... 475:-



**Utebelysning/Gnosjö-Lykta** VEGA i aluminium. Enkel att montera. Lev. med monteringsdetaljer och glaskupa. Passande lyktlampa se lampsidorna. Storlek från vägg 45 cm. Diam. skärm 30 cm. Max 60W. IP-23. 25 års korrosionsgaranti.  
32-7131-1 Svart ..... 475:-

**Nyhet**

**Hörnfast** Passar de flesta armaturer.  
32-5276 ..... 49:-



**Utombelysning** med IR-detektor. Tänder då någon kommer in i avkänningsområdet. Max 10 m. Vridbar detektor. Justerbart skymningsrelä gör att lampan tänds endast efter skymning. 230V. Max 60W lampa. IP-33. Storlek: 190x320x250 mm.  
32-7138 Vit ..... 199:-  
32-7139 Svart ..... 199:-



**Utebelysning.** Dekorativ utebelysning för väggmontering. Max 60W. IP44. Storlek 320x250 mm.  
Nr Färg Pris  
32-3584 Koppar ..... 498:-  
32-3585 Zink ..... 445:-



**Utombelysning "antik"** För inom/utombesbruk. Stomme i rostfärgad plåt, kupa av klarglas. Max 60W. 350 x 300 mm.  
32-1576 ..... 298:-  
**Utombelysning** som 32-1576 men i rostfritt.  
32-5275 ..... 329:-



**Gallerlampa** i gråvit termoplast. För vägg eller takmontering. Härdat glas med skyddsgaller. För glödlampa E27 max 60W. IP-44. Storlek 170x90x110 mm.  
32-7132 ..... 50:-



**Takväggslampa** Rund modell med skyddsgaller. Max 230V/100W. IP-43. E-27. Diam. 22 cm. Höjd 105 mm.  
32-7839 ..... 69:-



**Takarmatur** med opal glaskupa. Dekorning i oxidmässingsfärgad metall. Lamphållare med E27 sockel. Lampa max 40 watt. IP20. Diam 31 cm, höjd 14 cm.  
32-1203 ..... 98:-  
**Takarmatur** med frostmelerad glaskupa. Dekorning i oxidmässingsfärgad metall. Lamphållare med E27 sockel. Lampa max 60 watt. IP 20. Diam. 29 cm, höjd 16 cm.  
32-1206 ..... 149:-



**Lampglob** i plast. Standard gänga. Diameter 150 mm.  
32-4391 ..... 32:-  
**Socket** för ovanstående plastglob. Keramik. Max 75W. För sned montering t.ex på vägg.  
32-4392 ..... 89:-  
**Socket** som ovan men för rak montering. T.ex. i tak.  
32-4393 ..... 89:-



**Badrumsbelysning** (kan även monteras i andra utrymmen, hallen mm.) För montering i tak eller på vägg. Lampsockel E27 230V/max 60W. IP43. Storlek 250x100 mm.  
32-3488 ..... 198:-



32-6405

32-6407

IP44

32-6406

**Badrumsarmatur** av hög kvalitet i mattborstad krom för montering på vägg (32-6405 endast vägg) och i tak. 230V. IP44.  
Nr Effekt Storlek Pris  
32-6405 E14 40W 26x10x8 cm ..... 398:-  
32-6406 E14 40W 17x14 cm ..... 398:-  
32-6407 E27 60W 28,5x11 cm ..... 475:-

**Nyhet**

**Uplight med läslampa** i antik mässing. Båda ljuskällorna har dimmerfunktion. Höjd 185 cm. Ljuskälla uplight 230V max 300W R7s. Ljuskälla läslampa 12V max 50W GY6,35.  
32-3337 ..... 798:-  
**Stolplykta** av hög kvalitet i gluten aluminium. Lykta med klart glas. Höjd 228 cm. Max 100W.  
32-3400 Svart ..... 998:-  
32-3346 Vit ..... 998:-  
**Markfäste** för stolplykta.  
32-6418 ..... 179:-



32-3337

32-3400



**Reservlampa**  
150W/78 mm • 500W/118 mm

**HALOGENBELYSNING 150W**

- Halogenbelysning** med lampa, stativ och gummikabel med jordad stickpropp. 99:-
- 32-5189 150 Watt
- Halogenbelysning 150W.** Lämplig att monteras vid garageinfarter, uteplatser m.m. Kan med fördel kopplas till rörelsevakt. Käpa av aluminium. IP-44. Storlek: 135x110x95 mm. Lev. med 150W lampa och bygel. 55:-
- 32-7151 Svart
- 32-7130 Vit
- Halogenbelysning** som ovanstående men med IR-detektor. Avkänningsområde max 15 m, 110 grader. Justerbar lysvid 5 sek - 12 min. Skymningsrelä. 230V. IP-44. Komplet med lampa. Stori. 180x150x135 mm. 149:-
- 32-5069 Svart
- 32-1508 Vit

**HALOGENBELYSNING 500W**

- Halogenbelysning** med lampa, stativ och gummikabel med jordad stickpropp. 119:-
- 42-5066 500 Watt
- Halogenbelysning 500W.** Lämplig att monteras vid större garageinfarter och på industriområden. Kan med fördel kopplas ihop med rörelsevakt. Käpa av aluminium. 230V. IP-44. Levereras med 500W lampa och bygel. Storlek: 180x150x120 mm. 69:-
- 32-7129
- Halogenbelysning** Lika som 32-7129 men med IR-detektor. Avkänningsområde max 15 m, 110 grader. Skymningsrelä. 230V, IP-44. Komplet med lampa. Stori. 250x180x150 mm. 198:-
- 32-4447



**Nyhet**  
Lysrörlampa med strömbrytare och utbytbar 230V/11W lysrör (22-1498). Ca 5 m kabel. IP 54. 198:-
- 32-6400

Lysrörlampa med 230 V/8 W lysrör och ca 5 m ledning. 79:-
- 32-2126



- Sladdlampa** med 5 m kabel. Slagtålig plast och skyddsglas. Max 60W. Passande lampor med E27 sockel. 69:-
- 32-5315
- Sladdlampa** tillverkad i gummi. spolsäkert utförande med 8 meter kabel. 169:-
- 32-4227



- Arbetsbelysning** med kompaktylsrör. Denna typ av belysning har flera fördelar, den blir ej het och är mycket stöttålig. Den har upphängningsfunktion och kan ställas/läggas på golvet. 5m kabel. 230V. IP-54. Reservrör 38W (32-4473) 16W (32-324).

Nr	Effekt	Storlek	Pris
32-6403	16W	17x15,5x11cm	398:-
32-6404	38W	28x31x9cm	698:-

- Stativ** för halogenbelysning. Praktisk vid t.ex målning och tapetsering. Fäste för valfri halogenbelysning. Lev utan lampa. Justerbar höjd 70-185 cm. 195:-
- 32-5062



**Mellantransformator** Kapslat utförande med skilda primär och sekundärledning. 230V/110V. För anslutning av 110V apparater. Anslutningsladd med stickpropp. Sek. med kopplingsplint.

Nr	Effekt	Vikt	Pris
32-3438	55VA	1,3 kg	395:-
32-4892	150VA	2,4 kg	479:-
32-4893	300VA	5,8 kg	845:-

**Spartransformator för USA** 115V till 230V. Max 460VA. 50-60Hz. Anslutningsladd med jordad propp. Sek. med jordat uttag. Vikt 4,5 kg. 895:-
- 32-3005



**Transformator**, lämplig för trädgårdsbelysningar. sladdlampor m.m. Primär 230 V, sekundär 12 eller 24 V/150 W. Inbyggd säkring. I slagålig plastkäpa med nätsladd och sekundäruttag med stickpropp. Storlek 96x166x91 mm. Vikt 2,5 kg. 550:-
- 32-5036 Sekundär 12V/150VA
- 32-5037 Sekundär 24V/150VA 575:-

**Transformator**, som föregående men sekundär 60VA, 12 eller 24 V. Uttag (AMP). Anslutningskabel, se nedan (1 st sladd (AMP) medföljer varje trafo). Storlek 77x123x71 mm. Vikt 1,3 kg. 325:-
- 32-3002 Sekundär 12V/60VA, 4 uttag
- 32-3003 Sekundär 24V/60VA, 1 uttag

**Sladd AMP** med lösa ändar. 3m. Passar bl.a. transformator 32-3002, 32-3003. 19:-
- 32-3004



**Ringlednings-transformator** för montering på vägg eller DIN-skena. Prim. 230V. Sek. 8V/1A. Storlek: 92x36x67 mm. 179:-
- 32-4986

**Ringledningstransformator** för montering på DIN-skena. Prim. 230V. Sek. 12-16-24-32V (40W). Storlek: 90x81x68 mm. 359:-
- 32-3444



**Reaktor** för lysrör, 230 V växelström. 49:-
- 32-1112 18W
- 32-1109 36W (2x18) .. 49:-

**Reaktor** för kompaktylsrör 7, 9 eller 11W. Storlek 115x38x24 mm. 49:-
- 32-511



**Transformator Elektronisk** för 12V halogenlampor. Skruvanslutning.

Nr	Max/mineffekt	Storlek mm.	Pris
32-7156	60/20 W	85x40x22	179:-
32-6401	105/35 W	145x37x26	198:-
32-7158	150/50 W	151x40x31	269:-
32-6402	210/50 W	163x48x32	298:-



**Transformator Elektronisk** för 12V halogenlampor. Ny rund modell som gör den extra lättmonterad. Borra hål, göm den bakom armaturen eller i kopplingsdosan. Lev. med korta sladdar (15 cm) utan kontakter. 198:-
- 32-3421 70/20W 53x22
- 32-3422 105/35W 70x22 229:-

**Transformator 230V/12VAC.** 20VA. OBS! denna transformator lämnar växelström och lämpar sig som transformator för div. belysningar. Levereras komplett med anslutningskontakt. 79:-
- 32-8014-1 Svart
- 32-8014-2 Vit



**Glimtändare** för lysrörsarmaturer. Singel = enkelrör. Serie = 2 rör. 19:-
- 32-6439 4-22W serie
- 32-6440 4-80W singel 19:-

**Glimtändare OSRAM DEOS** med säkerhetsfunktion och återställningsknapp. Släcker ner lysröret då det börjar blinka. Förhindrar överhettning och brand i reaktorer. 28:-
- 32-6439
- 32-1059
- 32-57

**Glimtändare elektronisk** Ny typ av glimtändare med flera fördelar. Ger mycket längre livslängd på lysröret. Minskar underhålls- och lysrörskostnaderna med 50-70%. Behöver ej bytas ut. Stänger av blinkande lysrör och förhindrar då överhettning och brand i reaktorer. Energisnål. Möjliggör ändring i stark kyla (-45°C). Ger reaktorer längre livslängd. 42:-
- 32-57 4-65W singel
- 32-58 18-22W serie 42:-



IP21

**Halogenarmatur** som 32-2664 men **rostbeständig** för utomhusbruk på t.ex. aitan, veranda, takfot.

32-6384 Vit ..... 169:-  
32-6385 Svart ..... 169:-  
32-6386 Zink ..... 169:-

**Halogenarmatur** för infällt montage. Levereras med lampa 230V 50W med sockel GU10. Transformator behövs ej. Vridbart lamphus. Monteras i 80 mm hål. Diam. 100 mm. Djup, avståndet till brännbar yta skall vara minst 110 mm. IP 21.

32-2664 Vit ..... 149:-  
32-2665 Mässing ..... 149:-  
32-2666 Borstad stål 159:-



IP21

**Halogenarmatur** för infällt montage. Levereras med 230V 50W lampa med sockel GU10. Transformator behövs ej. Vridbart lamphus 30 grader. Diam 110 mm. Inbyggnadsmått 50 mm. Monteras i 92 mm hål. Djup, avstånd till brännbar yta min. 70 mm. S-märkt. IP21.

32-3735 Vit ..... 139:-  
32-3736 Matt mässing ..... 139:-  
32-3737 Borstad metall/Satin ..... 139:-

32-5385  
32-2663  
32-5384



32-5987



32-1217

**Halogenlampa** 20W/12V med vridbart lamphus. Monteras i 64 mm hål. Snabbfäste. Ytterdiam. 77 mm. Djup, avstånd till brännbar yta min 100 mm. Reservlampa 32-1501 eller 32-1502. IP20.

32-1217-2 vit ..... 95:-  
32-1217-37 mässing ..... 95:-  
32-1217-20 borstad stål 95:-

**Monteringslåda för halogenlampor.** Skydda dina downlights mot isolering och damm m.m. och för att få rätt minavstånd till brännbar yta. Storlek 220x220x150 mm.

32-5987 ..... 79:-



**Halogenbelysning** med 3 st vinklingsbara armaturer i metall för infällt montage. Diam 93 mm. Monteras i 75 mm hål. Djup, avstånd till brännbar yta min 130 mm. Avstånd mellan lamporna min 20 cm och max 50 cm. Levereras med elektronisk transformator, halogenlampor 12V/20W, diam. 50 mm. 1,5 m kabel med kopplingar. IP20.

32-3743 Vit ..... 195:-  
32-3751 Mässing ..... 198:-  
32-3808 Borstad metall ..... 198:-



**Halogenbelysning.** 3 st 10 W /12V halogenlampor i plast för infällt eller utanpåliggande montage med skyddsglas. Monteras i 56 mm hål. Lev. med distansring för utanpåliggande montage. Diam. 66 mm. Passande reservlampa 32-2189. Lev. komplett med lampor, 230 V transformator, 2,3 m kabel och kopplingar. Vit. IP20.

32-5412 ..... 325:-  
**Halogenbelysning** som ovanstående (32-5412) men med lamphus i mässingsfärg.

32-7140 ..... 325:-



**Halogenbelysning** med 3 st 20W/12V halogenlampor för infällt montage. Monteras i 83 mm hål. Djup, avstånd till brännbar yta min 115 mm. Lampans diam. 100 mm. Passande reservlampa 32-1593. Lev. komplett med lampor, kabel, järnkämetransformator och kopplingar. IP20.

32-8022-2 Vit ..... 375:-  
32-8022-20 Borstad stål ..... 375:-  
32-8022-37 Mässing ..... 375:-



IP44

**Halogenlampa** 12V/10W för infällt eller utanpåliggande montage. Monteras i 54 mm hål. Diam 66 mm. Levereras komplett med lampa (sockel G4), och 1,5 m kabel. S-märkt. Skyddsklass IP44 gör att den får monteras i t.ex. badrum.

32-4528 Vit ..... 85:-  
32-4529 Krom ..... 89:-



32-6390

Nyhet

32-6388

32-6389

**Spotlight** med E14 lamphålare. Levereras med kläm och väggfäste, 40 watts reflektorlampa, 2 meter kabel med strömbrytare och stickkontakt.

32-2661 Vit ..... 85:-  
32-2662 Svart ..... 85:-

**Halogenbelysning/spotlight** med tak/väggfäste. Levereras med 50W halogenlampa GU10. Vridbart lamphus. Ljusgrå.

32-6387 En lampa, 1,8 m kabel, stickpropp och strömbrytare ..... 125:-  
32-6388 Två lampor 1,8 m kabel, stickpropp och strömbrytare. Längd 290mm ..... 235:-  
32-6389 Tre lampor. Fast kabelanslutning. Diam. 190 mm ..... 295:-  
32-6390 Fyra lampor. Fast kabelanslutning. Längd 720 mm ..... 396:-



Nyhet

**Takspotlight.** med tre reflektorlampor. E14 sockel, max 40 W. Lev. med 40 W lampor och lamppropp. Diam. 225 mm.

32-6382 Vit ..... 149:-  
32-6383 Silver ..... 149:-

Länge-Jan



**Takarm Länge-Jan.** Ställbar teleskopisk takarm för div. lampor som behöver centreras över t.ex. kök- och vardagsrumsbordet. Monteras över befintligt dosuttag i tak. Vit pulverlackerad stålkonstruktion. Justerbar, max 93 cm med max vikt 3,5 kg (70 cm=5 kg, 50 cm=7 kg) 1 m kabel m. jordat lampputtag.

32-7145 ..... 295:-  
**Halogenreflektorlampa** 230V. Ljusspridning, spot ca 10 grader, flood ca 30 grader.

Nr	Typ	Watt	Diam.mm	Sockel	Pris
32-5162	PAR30 spot	75	97 mm	E27	98:-
32-5163	PAR30 flood	75	97 mm	E27	98:-
32-5164	PAR30 spot	100	97 mm	E27	98:-
32-5165	PAR30 flood	100	97 mm	E27	98:-
32-8198	PAR20 spot	50	64 mm	E27	98:-
32-8199	PAR20 flood	50	64 mm	E27	85:-
32-8200	PAR20 spot	75	64 mm	E27	85:-
32-8201	PAR20 flood	75	64 mm	E27	85:-
32-2844	PAR16 flood	40	51 mm	E14	115:-



**Halogenbelysning** med 2 eller 3 st 20 watts halogenlampor. Reservlampa 20 watt med stiftsockel G4. Strömbrytare på gaveln. 1,5 m kabel med stickkontakt. IP20.

Nr	Färg	Watt	Storlek mm	Pris
32-2650	Vit	2x20	540x67x23	369:-
32-2651	Vit	3x20	810x67x23	439:-
32-2652	Mässing	2x20	540x67x23	410:-
32-2653	Mässing	3x20	810x67x23	498:-



42-411

32-4507

**Arbetslampa** för skrivbord. Arm av fyrkantigt rör. Längd 85 cm. Vit. Lev. med sladd och stickpropp som även passar i jordade uttag. Strömbrytare på lamphuset. E27 sockel.

32-4507 ..... 160:-

**Arbetsbelysning.** Kompletterad med cirkulärt 22 W lysrör och förstoring. Sladd 3 m med drossel och stickkontakt.

42-410 med drossel och stickkontakt ..... 845:-  
42-411 med bordsfäste ..... 895:-  
med bordsplatta 20x20 cm. Vikt 5 kg ..... 845:-

32-414 Linstillägsats till ovanstående, ger totalt 3,5 x förstoring. 895:-

Utbytesrör: Cirkellysrör TLE med 4-polig stiftsockel. Diam. 20 cm. 179:-

32-1402 ..... 75:-



**Arbetslampa** med skruvfäste för bordsskiva. Vridbar i olika riktningar. Levereras med 11W 2-stavs kompaktilysrör (22-1498).

32-8023-1 Svart ..... 210:-  
32-8023-2 Vit ..... 210:-  
32-8023-14 Silver ..... 210:-





**Nattbelysning** med 7 W päronlampa (E14). Tänds automatiskt vid skymning och släcks igen när det ljusnar eller när huvudbelysningen tänds. Passar både jordade och ojordade uttag. Lämplig som ledbelysning. 230 V. Storlek: 110x48x40 mm.  
32-8202 ..... 75:-  
**Reservlampor**  
22-3261 ..... 17:50



**Nattbelysning** med 4 watts lysrör. Inbyggd ljussensor som automatiskt tänder lysröret när det blir mörkt i rummet och släcker igen när det blir ljusst. Lämplig som ledbelysning. 230 V. Storlek 175x80x25 mm.  
32-3683 ..... 79:-  
**Reservrör 4W.** Längd 13,5 cm. .... 29:-  
25-432 ..... 29:-  
**Ljusplugg.** En sparlampa med mycket obetydlig strömförbrukning, ca. 0,3 watt. Den sättes direkt i ett vägguttag och ger ett behagligt nattsken för t.ex. sovrum och barnkammare. För 230 V växelström.  
32-751 ..... 29:-



**Vägglampor** med böjbar arm. Armens längd inkl. lamphållaren 39 cm. 2,5 m sladd. Passade reflektorlampor R50 med E14-sockel 32-3767 eller 32-3768, max 40W. Levereras utan reflektorlampor.  
32-5454-1 Svart ..... 149:-  
32-5454-2 Vit ..... 149:-

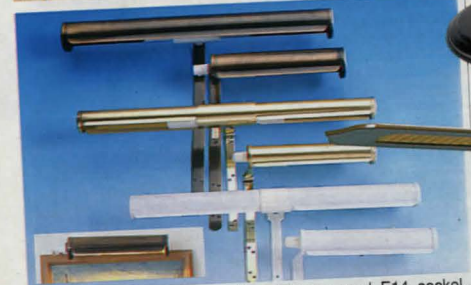

**Tavelbelysning** för päron eller rörlampa med E14 sockel, max 25W. Till belysning med diam. 40 mm, passar även kronljuslampa. 3 m sladd med sladdströmbrytare och stickpropp. Finns enkel och dubbel, mässingsfärgad och vit.

Nr	Längd	Diam	Färg	Pris
32-7164	dubbel 380 mm	40 mm	oxidmässingf.	179:-
32-7165	enkel 180 mm	40 mm	oxidmässingf.	139:-
32-5053	dubbel 380 mm	30 mm	mässingfärgad	110:-
32-5054	enkel 175 mm	30 mm	mässingfärgad	75:-
32-5055	dubbel 380 mm	30 mm	vit	110:-
32-5056	enkel 175 mm	30 mm	vit	75:-



**Skåpbelysning** för vitrinskåpet, barskåpet, bokhyllan mm. 2,8 m kabel med stickpropp. E14 lamphållare med strömbrytare. Rör- eller kronljuslampa max 40 W, eller liten lågenergilampa t.ex 32-1483. Längd 255mm bredd 54 mm.  
32-2289 ..... 55:-  
42-314 ..... 245:-



**Bänkarmatur** för kök, hobby-, syrum m.m. Med dubbelt jordat och petsäkert uttag, kan vändas valfritt åt vänster eller höger. Storlek 615x45x115 mm. Med 18 W lysrör. IP20.  
42-314 ..... 245:-

**Bänkarmatur** som 42-314 men med 36 W lysrör. Storlek 1225x45x115 mm.  
32-3668 ..... 289:-

**Takarmatur** med fullfärgslysör som gör att färgerna i rummet framträder på ett naturligt sätt. Avsett för kontor, kök, trapphus och liknande utrymmen. Stomme tillverkad av vit brännlackerad stålplåt. Storlek 625x175x65 mm. Levereras komplett med 2 st 18 W fullfärgslysör. IP20.  
42-5079 ..... 225:-



**Takararmatur** med fullfärgslysör. Stomme av vitlackerad stålplåt. Fjädrande gavlar. Levereras med 1 st 36 watts lysrör. Storlek 1250x105x85 mm. IP20  
32-1497 ..... 225:-

**Takararmatur** som 32-1497 men med 2 st 36 W lysrör. Storlek 1235x175x65 mm. IP20.  
42-5080 ..... 325:-



Stallbelysning

**Tak/väggarmatur** Lämplig inom industri och anläggning med kraftig nersmutsning som djurstallar, tvättallar m.m. Klar UV-beständig köpa. 230V. IP-65. Lev. utan lysrör.

Nr	Modell	Storlek	Pris
32-7837	1x36W	1312x102x108 mm	310:-
32-7838	2x36W	1312x172x108 mm	415:-



115:-

**Blombelysning** Dekorativ belysning för Dina större krukväxter. 2 st halogenlampor 10W/12V stoppas ner i jorden och lyser sedan upp växten underifrån. Lev. med transformator och kabel (1,6 m) med strömbrytare. Svarta.  
32-7091 ..... 115:-

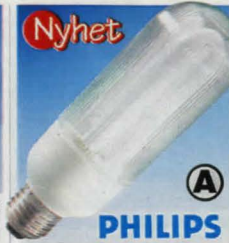

**Lysrörslampa** Philips SL-E Pro. Livslängd 10 000 timmar. Längd 154 mm. Diam. 51 mm. 230 V, sockel E27.

Nr	Watt	lm	Pris
32-6528	12	630	95:-
32-6529	16	950	95:-
32-6530	20	1200	110:-

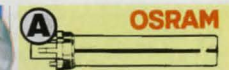

**Kompaktlysör.** 2-stavs, 2-stifts, fullfärgs.  
Nr Längd Watt Pris  
22-1496 134 mm 7 45:-  
22-1497 165 mm 9 45:-  
22-1498 235 mm 11 45:-

**Kompaktlysör** 4-stavs, 2-stifts.  
Nr Längd Watt Pris  
22-3247 117 mm 10 69:-  
22-3248 132 mm 13 69:-  
22-5042 145 mm 18 69:-  
**Kompaktlysör** 4-stavs, 4-stifts.  
Nr Längd Watt Pris  
22-3828 107 mm 10 69:-  
22-3829 125 mm 13 69:-  
22-5043 145 mm 18 69:-



**Kompaktlysör** typ 2D.  
Storlek: 10 Watt 91x94 mm, 16 Watt 140x140 mm, 28/38 Watt 205x205 mm.  
Nr W Stift Pris  
32-3758 10 4 99:-  
32-3759 16 4 129:-  
32-324 16 2 129:-  
32-4471 28 4 189:-  
32-4472 28 2 189:-  
32-4473 38 4 198:-



**Köks- och badrumsarmatur "Corner"** med barnsäkert jordat uttag och strömbrytare. Kan monteras på vägg eller i hörn då den har avfasad baksida. Lev. med lysrör 1x13W. 230V. IP44. Storlek 600x94x60mm.  
32-3566 ..... 415:-

**På grund av stor risk för transportskador säljes reservlysör endast i våra butiker!**



Skrivbordsarmatur

**Skrivbordsarmatur** för upphängning över skrivbord och andra arbetsplatser. Lev. komplett med 30 W lysrör, upphängningslina, krom och kabel utan stickpropp. IP20 Storlek 1235x79x60mm.  
32-3489 ..... 525:-

# OSRAM



**Lysrörslampa OSRAM longlife.** En lågenergilampa med garanterad lång livslängd och fullfärgsljus. Om en lampa är tänd 3 timmar per dag kommer den att lysa i ca 12 år. Temperaturområde -30°C till +50°C. (5W från +5°C 23W från -20°C). Kan tändas och släckas mer än 100000 gånger utan att förkorta livslängden. Behagligt varmenat ljus. Kan placeras både horisontellt och vertikalt. Blinkfri tändning. Högt ljusutbyte, ca 5 ggr högre än glödlampor.

Nr	Watt	lm	Socket	Längd	Pris
32-1483	3	95	E14	113 mm	99:-
32-1484	5	240	E14	124 mm	99:-
32-1486	5	240	E27	121 mm	99:-
32-1487	7	400	E14	131 mm	99:-
32-1488	7	400	E27	129 mm	99:-
32-1489	11	600	E27	138 mm	99:-
32-1490	15	900	E27	140 mm	99:-
32-1491	20	1200	E27	154 mm	110:-
32-1492	23	1500	E27	173 mm	110:-

**Lysrörslampa med inbyggd ljusreglering.** När du tänder lampor med strömbrytaren tänds lampor med full ljusstyrka. Om du vill dämpa ljuset, tryck på strömbrytaren 2 gånger inom 3 sekunder så lyser lampor med 30% av max ljusstyrka. Lämplig lampa där man av komfort- och sparskäl vill anpassa ljusnivån. Max effekt 23 watt, min 8 watt. Ljustöde 1500 lm eller 350 lm. Socket E27. Storlek 173x58 mm.

32-5388..... 195:-

**Lysrörslampa** med en glob som har storlek som en vanlig normalampa. 7 watt, socket E27, längd 110 mm. Diam 60 mm. 350 lm. 99:-

32-3840..... 99:-

**Lysrörslampa Osram** med inbyggd ljuskännande sensor. Lampor tänds automatiskt vid skymning och släcks igen när det ljusnar på morgonen. Temperaturområde -30°C till +50°C. Effekt 15 watt. Livslängd 15000 timmar. Socket E27. Längd 140 mm. 900 lm. 32-2599..... 149:-

**149:-**

**Släng inte lysrör och lysrörslampor i hushållssoporna!**  
Alla trasiga lysrör och lysrörslampor skall lämnas till kommunens anvisade uppsamlingsställen!

**Energieffektivitetsklass på lampor och lysrörslampor**  
A = Mer effektiv • G = Mindre effektiv

Bokstav i text eller bild avser energieffektivitetsklass på lampor på en skala från A till G.

### Energy

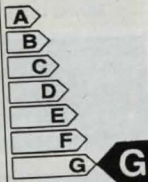

Spar pengar!	Lågenergi Vanlig		Lågenergi Vanlig	
	3W	ca 15W	11W	ca 60W
Byt dina glödlampor till lågenergilampor!	5W	ca 25W	15W	ca 75W
	7W	ca 40W	20W	ca 100W
	9W	ca 40W	23W	ca 120W



**Lysrörslampa 230V** som passar i de flesta armaturer som bordslampor, fönsterlampor, taklampor m.m. Livslängd 6000-8000 timmar.

Nr	Watt	Socket	Längd	Pris
32-8076	7	E14	128 mm	39:-
32-8077	7	E27	124 mm	39:-
32-7811	11	E27	147 mm	39:-
32-8078	15	E27	141 mm	49:-
32-8079	20	E27	162 mm	55:-



**Lysrörslampor med glob.** Ersätter vanliga glödlampor till utseendet, samtidigt som de ger energibesparing. För inomhusbruk. Livslängd 8000 timmar.

Nr	Watt	Socket	Storlek mm.	Pris
32-7192	7	E27	135x66	49:-
32-4620	9	E27	112x60	49:-
32-4621	11	E27	112x60	49:-
32-4622	6	E27	95x50	49:-
32-4623	6	E14	95x50	49:-
32-4623	3	E14	120x38	49:-
32-4624	6	E14	120x38	49:-
32-4625	6	E14	120x38	49:-
32-1495	11	E27	150x66	89:-



**Lysrörslampa Narvatronic** med E27 socket, 11 watt. En lampa som är kort i förhållande till effekten. En lampa som kan användas i armaturer där andra lampor blir för långa. Livslängd 12000 timmar. Diam. 53 mm. Längd 115 mm. Finns i olika färger vit, röd och blå. De färgade lamporna lämpar sig för dekor och festarrangemang.

Nr	Färg	Pris
32-1493	Vit	165:-
32-2606	Röd	210:-
32-2607	Blå	210:-

**Reflektorskärm** passende Narvatronic lysrörslampor. Diam. 120mm längd 105 mm. 89:-

**Lysrörslampa Narvatronic** med dagsljusfärg. En fullspektrumlampor för växter, som står, där inte dagsljuset räcker till. 15 watt, E27 socket. Längd 130 mm. 239:-

32-2603..... 239:-

# OSRAM



**Glödlampa matt.** Socket E27. 230 V.

	1-pack	13:50
32-1056	15W 90 lm	13:50
32-7205	25W 220 lm	9:50
32-6078	40W 430 lm	9:50
32-6079	60W 730 lm	9:50
32-7208	75W 960 lm	9:50
32-1155	100W 1380 lm	14:50
32-1018	150W 2220 lm	24:50
32-1874	200W 3150 lm	26:50

**Glödlampa klar.** Socket E27. 230V.

	1-pack	13:50
32-1104	15W 90 lm	13:50
32-1105	25W 220 lm	9:50
32-1106	40W 430 lm	9:50
32-1149	60W 730 lm	9:50
32-1154	75W 960 lm	9:50

**Klotlampa Sockel E27.** Längd 74 mm diam. 45 mm. 220-235V.

32-5372	15W Matt	F	2-pack	20:-
32-5373	25W Matt	F	2-pack	16:-
32-5374	40W Matt	F	2-pack	16:-

**Klotlampa Sockel E14.** Längd 74 mm diam. 45 mm. 220-235 V.

32-5376	15W Matt	E	2-pack	20:-
32-5377	25W Matt	F	2-pack	16:-
32-5393	40W Matt	E	2-pack	16:-
32-1083	25W Klar	F	1-pack	10:-



**Kronljuslampa Sockel E14.** Storlek 97x35. 220-235V.

32-5400	15W Matt	E	2-pack	19:-
32-5401	25W Matt	F	2-pack	17:-
32-5402	40W Matt	E	2-pack	17:-
32-5397	15W Klar	E	2-pack	19:-
32-5398	25W Klar	F	2-pack	17:-
32-5399	40W Klar	E	2-pack	17:-



**Kronljuslampa,** vriden kolv. E14 klar.

32-1388	15W F	...	14:50
32-1389	25W E	...	14:50

**Kronljuslampa** med flämtande sken likt ett brinnande ljus. 230 V. Socket E14. 22:50

32-3352..... 22:50

**Kronljuslampa** amberfärgad (bärsten) vriden kolv. E14.

32-4301	15W F	...	16:50
32-4302	25W E	...	16:50

**Symaskinslampa** 230 Volt. Storlek 22x66 mm.

Nr	Socket	Pris
34-1088	E14 matt	25W 17:50
32-8235	BA15d klar	20W 27:50
32-8235	BA15d klar	20W 27:50
32-4300		19:50



**Koltrådslampa,** socket E 27. Passar i speciella fall såsom motstånds- eller värmelampor. Ger vackert ljus i antika lyktor m.m. 230 V. 60 watt (ljusstyrka 16 watt). 69:-

32-1941..... 69:-

**Lyktlampa** Ger rätt sken i utomhusbelysningar m.m. Longlife. 240V Socket E27. Storlek 110x45 mm.

32-7188	30W	32:-
32-7189	60W	32:-



**Toppförspeglad lampa.** Klar med reflektor i silver på toppen av glaskolven. E27 socket. 230V.

32-5048	40 W	24:50
32-5049	60 W	24:50
32-5050	100 W	26:50



**Rörilampa,** socket E 14, klar. 220-230 V. Längd 115 mm.

34-1085	15 W	17:50
34-1089	25 W	17:50



**Reflektoriampa.** Färgad. 230V. Storlek 32-1340: diam. 50 mm, längd 84 mm. 32-3776: diam. 63 mm, längd 105 mm. Färger: Blå, gul, grön och röd. Ange färg.

Nr	Socket	Pris
32-1340	E14	25W 29:50
32-3766	E27	40W 22:50



**Lyktlampa** med kronljusform. 240V Längd 125 mm.

32-3691	30 W	E14	...	35:-
32-3692	60 W	E27	...	35:-



**Pärnilampa** med socket E14. Storlek 26x63 mm. 220-235 V. Klar. 2-pack

32-5395	15 W	18:50
32-5396	25 W	18:50

**Ugnslampa,** klar 300°C. Storlek 15 W: 23x48 mm, 40 W: 40x74 mm. 230 V. Pris/st.

34-897	Päron 15W/E14	19:50
34-898	Klot 40W/E14	19:50
32-7230	Klot 40W/E27	19:50



**Klotlampa 7W** En lampa med låg effekt som är lämplig att använda i en armatur för nattbelysning.

32-1189	E27	16:50
32-1190	E14	16:50

**Köksfläktlampa** 40W med E14 socket. Längd 84 mm. 2-pack. 32-1143..... 45:-



**Reflektoriampa** 230 V. Diam. 39 mm, längd 66 mm. Socket E14.

32-3155	30 W	27:50
32-3156	40 W	27:50
32-3767	25 W	18:50
32-3768	40 W	18:50
32-3768	40 W	18:50
32-3768	40 W	18:50
32-3768	40 W	18:50
32-3771	75 W	31:50
32-3772	100 W	31:50
32-3773	150 W	31:50



**Halogenlampa** 12V med frontglas. Diam 50 mm, längd 45 mm. Sockel GU 5.3. Ljusspridning spot eller flod. 2-pack.

Nr	Typ	Watt	Pris
32-1592	spot	20	32-
32-1593	flod	20	32-
32-1594	spot	35	32-
32-1595	flod	35	32-
32-1596	spot	50	32-
32-1597	flod	50	32-

**Halogenlampa Philips Brilliant line Pro.** Kalljusspegel-lampa 12V diam. 50 mm. Sockel GU 5.3. Medellivslängd 4000 timmar. Spridningsvinkel, 10° (spot) eller 36° (flod).

Nr	Typ	Watt	Pr/st
32-3569	spot	20	45-
32-3570	flod	20	45-
32-3571	spot	35	45-
32-3572	flod	35	45-
32-3573	spot	50	45-
32-3574	flod	50	45-

**Halogenlampa med frontglas.** Diam 35 mm. Sockel GU 4. Ljusspridning spot eller flod.

Nr	Typ	V/W	Pr/st
32-5461	spot	6/5	29:-
32-5462	spot	6/5	29:-
32-5463	spot	6/5	29:-
32-5464	spot	6/5	29:-
32-5465	spot	6/5	29:-
32-5466	spot	6/5	29:-
32-5467	spot	6/5	29:-
32-5468	spot	6/5	29:-
32-5469	spot	6/5	29:-
32-5470	spot	6/5	29:-
32-5471	spot	6/5	29:-
32-5472	spot	6/5	29:-
32-5473	spot	6/5	29:-
32-5474	spot	6/5	29:-
32-5475	spot	6/5	29:-
32-5476	spot	6/5	29:-
32-5477	spot	6/5	29:-
32-5478	spot	6/5	29:-
32-5479	spot	6/5	29:-
32-5480	spot	6/5	29:-



**Halogenlampor.** För små spotlights, handlykter etc. G4 = 31 x 9 mm. Gy6,35 = 44 x 10,5 mm. 2-pack

Nr	Voit/Watt	G	Pris
32-6042	6V/5W	G 4	27:-
32-6041	6V/10W	G 4	27:-
32-2188	12V/5W	G 4	27:-
32-2189	12V/10W	G 4	27:-
32-2190	12V/20W	G 4	27:-
32-2191	12V/35W	Gy 6,35	27:-
32-2192	12V/50W	Gy 6,35	27:-
32-2193	12V/100W	Gy 6,35	27:-

**Halogenrörlampa** för nätspänning 230V. Sockel R7S-15.

Nr	Watt	Mått mm	2-pack
32-1344	150	78x11	32:-
32-1345	300	118x11	32:-
32-1346	500	118x11	32:-



**Halogenlampor.** Philips halogenrörlampor för nätspänning 230V. Fritt brinnläge (horisontellt/vertikalt) upp till 500W. Extra förstärkta glödrådsupphängningar ger maximal skak-säkerhet. Färgtemperatur 2950 K.

Nr	Effekt	Mått mm	Pr/st
32-1308	100W	78x10	62:-
32-5379	150W	78x10	62:-
32-8026	150W	118x10	62:-
32-8027	200W	118x10	52:-
32-5380	300W	118x10	52:-
32-5381	500W	118x10	52:-
32-5382	1000W	189x10	95:-
32-5383	1500W	254x10	95:-



**A. Halogen glödlampa** med kragsockel. Stör. 30x10 mm.

Nr	V/A	2 st	10 st
22-3228	2,8V/0,85A	12:-	50:-
22-3752	5,2V/0,85A	32:-	120:-
22-1505	5,5V/1A	32:-	120:-

**B. Kryptonglödlampa** med kragsockel.

Nr	V/A	2 st	10 st
22-3203	2,4/0,7	17:-	79:-
22-3204	3,6/0,8	17:-	79:-
22-3653	4,8/0,5	17:-	79:-
22-3538	4,8/0,75	17:-	79:-
22-3539	7,2/0,75	17:-	79:-

**C. Glödlampa** sockel E10.

Nr	V/A	2 st	10 st
22-2077	4/1,2	12:-	50:-
22-2075	6/0,3	12:-	50:-
22-2086	6/2,4	12:-	50:-
22-2080	6/5	12:-	50:-

**D. Glödlampa** sockel E10.

Nr	V/A	2 st	10 st
22-2072	2,5/0,2	12:-	50:-
22-646	2,5/0,3	12:-	50:-
22-2073	3,5/0,2	12:-	50:-
22-647	3,8/0,3	12:-	50:-
22-2074	3,8/0,07	12:-	50:-
22-2087	6/0,1	12:-	50:-
22-2088	12/0,2	12:-	50:-

**E. Glödlampa** med spetslins. Sockel E10. Stör. 10x24 mm.

Nr	V/A	2 st	10 st
22-590	1,2/0,22	12:-	50:-
22-1290	2,2/0,25	12:-	50:-
22-1291	2,5/0,3	12:-	50:-
22-1292	3,8/0,2	12:-	50:-

**G. Glödlampa** m. automatisk blinkkontakt. Sockel E10. 6V.

Nr	V/A	2 st	10 st
22-1199	14:50	65:-	260:-

**H. Halogen glödlampa** E10.

Nr	Pris	
22-3071	2,8V/0,85A	32:-
22-3072	4,0V/0,85A	32:-
22-3063	5,2V/0,85A	32:-

**I. Glödlampa** för ljusstakar. julgranbelysningar m.m. E10 sockel. 3W. Stör. 13x45 mm.

Nr	Voit	Passar	Antal	Pris
32-8019	1416	ljus	7 st	28:50
32-8020	2410	ljus	5 st	24:50
32-8021	347	ljus	7 st	28:50
32-5808	55	ljus	5 st	24:50



**Halogenlampa** 230V 50W med sockel GU10.

Nr	Pris
32-2667	75:-

**Lågvoltslampa** normal storlek med sockel E27.

Nr	V	W	Pris
32-1045	12	25	22:50
32-1330	24	40	22:50
32-1195	24	60	22:50

**Lågvoltslampor.** päronform med E 14-sockel. Storlek 26x57 mm.

Nr	V	W	Pris
32-1022	12	15	22:50



**Sedeldetektor** för butiker, restauranger m.m. Ett inbyggt UV-lysrör (4 W) upptäcker falska sedlar. Drivs med 230V. Storlek: 190x85x80 mm.

**32-4919** ..... 198:-

**Reservlysör** till 32-4919.  
**32-3694** ..... 69:-

**Lysrörslampa** med UV-ljus. Ett hjälpmedel för att kontrollera om sedlarna är äkta eller falska. Effekt 4 W. Dubbelhäftande tejp för festsättning medföljer. Reservlysör 22-4038. Passande batterier 4 st typ R6 (medföljer ej). Stör. 165x38x41 mm.

**32-4036** ..... 110:-

**Reservlysör.** UV-ljus 4W, längd: 13,5 cm (ej för 230V armaturen).  
**22-4038** ..... 59:-

**Reservlysör.** Dagsljus 4W, längd: 13,5 cm.  
**25-432** ..... 29:-

**Sedeldetektor** som klarar ljusintensiva miljöer i butiker, kiosker, banker, apotek, bensinstationer m.m. Lysröret som avger 20 watts UV-effekt avslöjar effektivt falska sedlar, ID-kort, kontokort, körkort m.m. Godkänd av statens strålskyddsinstitut. 230V transformator (IP 24) med 2,7 m kabel. Storlek 200x65x87mm.

**32-3541** ..... 1195:-

**Reservlysör** till 32-3541.  
**32-3565** ..... 345:-

**Lamphållare** med svart plastkåpa och 9 cm anslutningsstrådar. E10 sockel.  
**Nr 22-701** Pr st 10 st 10:- 66:-

**Lamphållare** med fot av bakelit. För illuminationslampor m.m. E10 sockel  
**Nr 22-67** Pr st 10 st 10:- 66:-

**Lamphållare** av svart plast med fot och 8 cm anslutningsstrådar. E10 sockel.  
**Nr 22-766** Pr st 10 st 10:- 66:-

**Lamphållare** för lågvolt belysning. Passar sockel G4, G24, GX5,3, G6,35, Gy6,35, GZ6,35. I fem delar för att få olika festsättningsmöjligheter.  
**32-5601** ..... 25:-

**Skalllamphållare** av mäsing. E10 sockel med fiberfäste.  
**Nr 22-69** Pr/st 10 st 14:- 95:-

**Lamphållare** lågvolt. För halogen lampor. Sockel G4, GX5,3 och Gy6,35. Max 6A/24V. Diameter 17 mm. Lev med 15 cm ledning. 2x0,75 mm2.  
**Nr 22-4285** Pr.st 10 st 17:50 155:-

**Lamphållare** för lågvolt belysning. Passar sockel G4, G24, GX5,3, G6,35, Gy6,35, GZ6,35. I fem delar för att få olika festsättningsmöjligheter.  
**32-5601** ..... 25:-

**Lamphållare** för lågvolt belysning. Passar sockel G4, G24, GX5,3, G6,35, Gy6,35, GZ6,35. I fem delar för att få olika festsättningsmöjligheter.  
**32-5601** ..... 25:-

**Garderobsbelysning** som drivs med 4st batterier LR6 (medföljer ej). Glödlampa 6V/0,5A med E10 sockel. Lampan tänds och släcks genom att trycka på fronten. Diam 14 cm. Levereras i förpackning om 3 st.  
**32-2621** ..... 89:-

**Miniatyrlampa** i fickpenform med linsglödlampa som ger starkt konc. ljusstråle. Pass. batt. 2 st R6 (medf. ej).  
**22-2051** ..... 19:50

**Inspektionspegel** med belysning. Längd utdragen max 210 mm. Spegeldiameter 25 mm. Reservglödlampa 22-1290. Passande batteri 2 st typ LR03. (medföljer ej).  
**22-234** ..... 49:-

**Batteriadapter** omvandling av R6 batterier till R14 eller R20 storlek. Billiga laddningsbara R6 batterier kan användas i apparater avsedda för R14 eller R20 batterier.  
**Nr** Förp om 4 st  
**32-3074** R6 till R14 42:-  
**32-3075** R6 till R20 42:-

**Batterihållare** av plast för seriekoppling av batterier typ R6 (14x50 mm). Med tryckknappansl. för batterikontakt 22-969.

Nr	Antal batterier	Lådans storlek	Pris
22-1562	2 st	58x27x16 mm	19:-
22-1543	4 st	58x28x30 mm	22:-
22-1544	6 st	58x46x30 mm	27:-
22-1545	8 st	58x61x30 mm	32:-
22-1548	10 st	58x76x30 mm	39:-

**Batterikontakt** för anslutning till 9V-batteri 6F22, med sladd.  
**Nr** Pr st 10 st 100 st  
**22-969** 12:- 105:- 950:-

**Batterihållare** av plast med kontaktfjädrar för seriekoppling av batterier typ R20. A med loddron. Övriga med tryckknappansl.

Nr	Typ	Antal batterier	Lådans storlek	Pris
22-1184	A	1 st	37x 70 mm	19:-
22-1186	C	4 st	74x138 mm	39:-
22-1187	E	8 st	74x255 mm	49:-

**Batterikontakt.** mindre modell för batterihållare typ C.  
**Nr** 1 par 10 par 100 par  
**22-974** 16:- 130:- 1135:-

**Batterikontakt.** Han- och hontryckknapp för R20 batterihållare av typ D och E. Med 20 cm ledning.  
**Nr** 1 par 10 par 100 par  
**22-1192** 16:- 130:- 1135:-

**MAG-LITE**32-6420  
32-6421  
32-6422

32-7043

**Stavlampan** Mag-Lite med kraftigt räfflat aluminiumhölje. Vattenskyddad och korrosionssäker. Justerbar ljusstråle. Levereras med reservlampan.

Nr	Batterityp	Längd	Pris
32-5628	2st R20 (medföljer ej)	255 mm	345:-
32-7310	3st R20 (medföljer ej)	310 mm	375:-
32-5629	2st R6 (medföljer)	145 mm	198:-
32-5630	1st R03 (medföljer)	80 mm	130:-

**Bälteshållare**

32-5631 Bälteshållare till 32-5628, 32-7310 ..... 95:-  
32-5632 Bältesväska till 32-5629 ..... 75:-

**Läderhölster** till 32-5629. Passar bälten upp till 57 mm bredd. Snäppe för snabbkoppling runt bältet.  
32-6422 ..... 119:-

**Väggfäste** med skruv.

32-6420 Till stavlampan 32-5628, 32-7310 ..... 79:-  
32-6421 Till stavlampan 32-5629 ..... 54:-

**Reservlampan**, Lev. i 2-pack.

32-5633	Till stavlampan 32-5628	49:-
32-7365	Till stavlampan 32-7310	49:-
32-5634	Till stavlampan 32-5629	49:-
32-5635	Till stavlampan 32-5630	49:-

**Tillbehörsats** till stavlampan 32-5629 innehållande 3 st färglinser, (vit, röd, orange), linshållare, clips och handlovsrem.  
32-7043 ..... 79:-

## Halogen



**Halogenstavlampan** i svart slagttålig plast. Ljusöppning 38 mm. Längd 185 mm. Reservlampan 22-3228. Passande batteri 2 st 1,5V typ R20 (medföljer ej).

32-5035 ..... 65:-

**Halogenstrålkastare** av slagttålig regnskyddad plast. Ljusöppning 95 mm. Levereras med halogenlampan 5,5 V/1 A (22-1505), men utan batterier 4 st R20. Längd 17 cm.  
32-467 ..... 98:-

**Handstrålkastare** med gummiklätt hölje. Regnskyddad, slagttålig. Kryptonglödampa 4,8V/0,75A. Ljusöppning 85 mm. Drivs med 4 st batterier LR20 eller 1 st 4R25 (batterier medföljer ej). Längd 19 cm.  
32-6130 ..... 85:-



32-6131

32-6133

32-6137

**Handlampan** med upphängningsbygel som även kan användas som stöd. Levereras med ett rött plastglas som kan placeras framför ljusöppningen. Strömbrytare med knapp för ljussignalering. Batteri 1st 3R12 (medföljer ej). Reservlampan 3,6V/0,8A med kragsockel. Storlek 121x65x40 mm.  
32-6131 ..... 49:-

**Stavlampan** med magnet och kryptonglödampa. Hölje av aluminium. Passande batterier 2 st LR20 (medföljer ej). Reservlampan 2,4V/0,7A med kragsockel. Längd 18,5 cm.  
32-6133 ..... 27:-

**Dykarlampan**. Vattentät ner till 50 m. Ljusöppning 55 mm. Längd 115 mm. Drivs med 4 st LR6 batterier (ingår ej). Levereras med högttrycks-kryptonlamp 3,8V/0,5A och handlovsrem.  
32-6137 ..... 98:-

**Reservlampan** till 32-6137, 2-pack.  
32-6138 ..... 29:-

## Lysdiodlampor



**Lysdiodlampan** med bältesclips och pannband. Livslängd på lysdioderna (3 st) ca 100 000 timmar. Låg strömförbrukning. Batterierna räcker i ca 80 timmar. Längd inkl. clips 103 mm. Diam. 29 mm. Levereras med 3 st batterier typ R03.  
32-6135 ..... 189:-

**Lysdiodstavlampan** med 3 ljusintensiva lysdioder och en glödampa. Ljusintensiteten kan varieras genom att tända 2 eller 3 lysdioder eller enbart glödlamp. Livslängd på lysdioderna ca 100 000 timmar. Batterilivslängd ca 80 timmar. Gummiklätt aluminiumhölje. Längd 14 cm. Ljusöppning 35 mm. Levereras med 3 st batterier R03, handlovsrem och nylonbältesväska.  
32-3437 ..... 298:-

**Pannlampan** laddningsbar med omkopplare för 2 olika glödlampor. Halogenlampan 5W för maximal ljusstyrka under ca 1 timme och kryptonlampan 1,5 W för lång lys-tid (ca 3 timmar). Laddtid 12 timmar. Ljusöppning 50 mm. Levereras komplett med Ni-MH batteripack 6V/1200 mAh och laddare.

32-6136 ..... 265:-  
32-6042 Reservlampan 5 W 2-pack ..... 27:-  
32-6043 Reservlampan 1,5 W 2-pack ..... 27:-

**Pannlampan** med vridbart lamphus. Batterilåda för 4 st R6 batterier (medf. ej). Justerbart pannband. Reservlampan 4,8V/0,5A (22-3653).  
32-4582 ..... 59:-

**Bälteslampan**, som ovan, men med clips för bälte (utan pannband).  
32-4583 ..... 53:-

**98:-**

**Ficklampan** uppladdningsbar med miljökänsliga Ni-MH batterier. Levereras med kryptonglödampa 2,4V/0,7A (22-3203). Ljusöppning 46 mm. Längd 175 mm.  
32-2623 ..... 98:-

**Innehåller Nickel-Cadmium-batterier.**  
För mer information om miljö, se sid 384



**Strålkastare**. Laddningsbar. Inställbar focus. Lyser ca 1000 m. med halogenlampan 5,2 V/0,85 A. Lyser minst 75 min. på en uppladdning. Lämplig som nödbelysning. Levereras med hållare för vägg samt laddare. Ljusöppning diam. 100 mm.

32-3061 Vit ..... 498:-  
32-1290 Svart ..... 498:-  
22-3063 Reservlampan Halogen ..... 32:-  
Hållare för laddning av ovanstående handstrålkastare. För lastbil och buss m.m. 12-24V.  
32-5197 ..... 210:-

**Axelrem** till ovanstående handstrålkastare.  
32-1216 ..... 60:-



**Stavlampan** med laddningsbara Ni-MH batterier. Vägghållare med 230 Volts laddare. Reflektorhuset kan vridas i ca 80 grader. Sladd med cigarettändarpropp för laddning även från 12 volt. Laddtid 7 tim, vid 12V 4 tim. Kryptonglödampa 2,4V/0,7A (22-3203). Ljusöppning 7,5 cm lång 23,5 cm.  
32-1026 ..... 239:-

**19:-**

**Ficklampsats**. 1st lång 19,5 cm. 1st 14,5 cm. Passande batterier 2 st storlek R20 resp 2 st R6. Levereras utan batterier. Reservlampan 2,5V/0,3A med kragsockel.  
32-6134 ..... 19:-



**Stavlampan** med magnet som gör att den t.ex. kan fästas på ytor av järn. Lamphuset kan vridas i 90 graders vinkel. En lämplig lampan för t.ex. tillfällig arbetsbelysning. Drivs med 4 st batter typ LR14 (medföljer ej). Kryptonglödampa 4,8V/0,75A. Längd 26,5 cm. Ljusöppning 4,5 cm.  
32-1027 ..... 65:-

**Strålkastare laddningsbar** med fotplatta som gör att strålkastaren kan ställas i olika lägen. Laddtid 18 timmar. Lyser ca 2 timmar efter laddning. Ljusöppning 85 mm. Längd 19 cm. Levereras komplett med batteriladdare, axelrem och helkapslad blyackumulator 6V/4Ah.  
32-6128 ..... 260:-

**Reservlampan** halogen, sockel G4 6V/10W 2-pack.  
32-6041 ..... 27:-

**Strålkastare** med fotplatta som gör att strålkastaren kan ställas i olika lägen. Kryptonglödampa 4,8V/0,75A. Ljusöppning 85 mm. Levereras med 1st batteri 4R25/6V.  
32-6129 ..... 98:-

Nyhet



**Alkaliska batterier.** Ett miljöniktigt longlife batteri för god batteriekonomi.

Nr	Typ	Volt	Pris	10 st	Pris
32-6312	LR03	1,5V	4 st 22:-	10 st	32:-
32-6313	LR6	1,5V	4 st 19:-	10 st	29:-
32-6314	LR14	1,5V	2 st 22:-	24 st	220:-
32-6315	LR20	1,5V	2 st 29:-	24 st	310:-
32-6316	6LR61	9V	1 st 22:-	12 st	220:-



**Batterier HI-WATT.** Miljöniktiga batterier för transistorradio, kassettspelare, ficklampor, kalkylatorer, experiment mm.

Nr	Typ	Volt	Pris	10 st	Pris
32-2022	R03	1,5V	4 st 12:50	10 st	19:-
32-2023	R6	1,5V	4 st 12:50	10 st	19:-
32-2024	R14	1,5V	2 st 11:50	24 st	115:-
32-2025	R20	1,5V	2 st 12:50	24 st	130:-
32-2026	6F22	9V	1 st 10:-	12 st	98:-

**Batterier HI-Watt för strål-kastare, experiment m.m.**

<b>Batteri 3R12, 4,5V.</b>					
Nr	1 st		12 st		
32-7037		12:-		112:-	
<b>Batteri 3LR12X alkaliskt 4,5V</b>					
Nr	1 st	12 st			
32-6125		32:-		334:-	
<b>Batteri 4R25, 6 volt.</b>					
32-3722		42:-			

**Lithiumbatteri 9V typ U9VL** med lång livslängd. Används det till en brandvarnare ger det ström upp till 10 år vid normal användning. Batteriet är även idealiskt för en rad andra strömsnåla apparater som ska fungera utan avbrott under många år. Miljövänligt.

32-2284 ..... 109:-



**Typ och mått på batterier**

Typ	Storlek mm	Typ	Storlek mm
AAAA	8x42	6F22/6LR61/U9VL	17x26x48
R1/LR1	12x29		20x74
R03/LR03/AAA/UM-4	10x44		
R6/LR6/AA/UM-3	14x50		96x65x65
R14/LR14/C/UM-2	25x49		3R12/3LR12X
			62x21x65
			10x28
R20/LR20/D/UM-1	33x60		4LR44
			13x26

**VARTA**



**Alkaliska batterier Varta universal.** Ett longlife batteri som kan användas i de flesta apparater.

Nr	Typ	Volt	Pris	12 st
32-2081	LR03	1,5	4 st 36:-	
32-2082	LR6	1,5	4 st 29:-	59:-
32-2083	LR14	1,5	2 st 29:-	
32-2084	LR20	1,5	2 st 39:-	
32-2085	6LR61	9	1 st 35:-	

**Alkaliska batterier Varta Maxi Tech** Ett alkaliskt batteri som är konstruerat för produkter med hög strömförbrukning, som radiostyrda leksaker, digitala kameror, kameror med inbyggd blix, Mini Disc, jaktradio mm.

32-5084 LR03 4 st .. 37:-  
32-5085 LR6 4 st .. 32:-



**Batterier för persönsökare, billarm, foto m.m.**

Nr	Typ	Volt	Pris
32-4590	Alkaliskt LR1	1,5	44:-
32-3226	Alkaliskt V23GA	12	22:-
22-2272	Alkaliskt 4LR44	6	56:-



**Alkaliska batterier Duracell Ultra M3.** 1,5V. Konstruerat för att klara av apparater med stora strömuttag som Lex. digitala kameror och radiostyrda leksaker.

32-5122 LR03/AAA ..... 4 st 45:-  
32-5123 LR6/AA ..... 4 st 42:50  
32-3462 AAAA ..... 2 st 45:-

**Släng inte batterier i hushållsoporna!** Alla förbrukade batterier skall läggas i batteriuppsamlingskärl som finns uppställda vid återvinningsstationerna i din kommun.

**VARTA**



**Silver-oxid batterier 1,5 V** till foto, klockor, kalkylatorer m.m.

Art.nr	Typ	Storlek mm	Pr/st	10 st
22-3910	SR44 / V357	11,6 x 5,4	19:50	165:-
22-3911	SR43 / V386	11,6 x 4,2	19:50	165:-
22-3912	SR54 / V389	11,6 x 3,0	19:50	165:-
22-3913	SR55 / V391	11,6 x 2,1	19:50	165:-
22-3914	SR45 / V394	9,5 x 3,6	19:50	165:-
22-3915	SR57 / V395	9,5 x 2,6	19:50	165:-
22-3916	SR69 / V371	9,5 x 2,1	19:50	165:-
22-3917	SR58 / V362	7,9 x 2,1	19:50	165:-
22-3918	SR59 / V396	7,9 x 2,6	19:50	165:-
32-1048	SR731 / V329	7,9 x 3,1	19:50	165:-
22-3919	SR41 / V392	7,9 x 3,6	19:50	165:-
22-3920	SR48 / V393	7,9 x 5,4	19:50	165:-
22-3921	SR60 / V364	6,8 x 2,1	19:50	165:-
22-3922	SR66 / V377	6,8 x 2,6	19:50	165:-
22-3923	SR63 / V379	5,8 x 2,1	19:50	165:-



**Zink-luftbatterier** för hörsapparater m.m. 1,4 V. Aktiveras när batteriet tas ur förpackningen. 6-pack.

Nr	Typ	Storlek i mm	mAh	Pris
32-7966	V10AT	5,8x3,55	60	49:-
32-7967	V312AT	7,9x3,6	120	49:-
32-7968	V13AT	7,9x5,5	230	49:-
32-7969	V675AT	11,6x5,4	540	54:-



**Lithium batterier till klockor, kalkylatorer, kameror etc.**

Nr	Typ	Storlek i mm	Volt	Pr	st	10 st
32-6127	CR 1216	12x1,6	3	18:-		155:-
32-2116	CR 1220	12x2,0	3	18:-		155:-
32-2117	CR 1616	16x1,6	3	18:-		155:-
32-2118	CR 1620	16x2,0	3	18:-		155:-
32-2119	CR 2016	20x1,6	3	18:-		155:-
32-2235	CR 2025	20x2,5	3	18:-		155:-
32-2236	CR 2032	20x3,2	3	18:-		155:-
32-2237	BR 2320	23x2,0	3	18:-		155:-
32-2238	CR 2430	24,5x3,0	3	18:-		155:-
32-2239	CR 2450	24,5x5,0	3	25:-		215:-
32-3479	2 CR 5	34x17x45	6	79:-		675:-
32-5506	CR2	15x27	3	49:-		425:-
22-3480	CR-P2	36x19,5x35	6	79:-		675:-
22-3481	CR 123A	17x34,2	3	49:-		425:-



**Batterisats, silveroxid-batterier** för klockor, kalkylatorer, kameror, spel, fjärrkontroller mm. 10 st av de vanligaste förekommande batteristorlekarna. 2 st storlek SR44 (11,6 x 5,4 mm), 2 st SR69 (9,5 x 2,1 mm), 2 st SR66 (6,8 x 2,6 mm), 2 st SR60 (6,8 x 2,1 mm), 1 st SR55 (11,6 x 2,1 mm), 1 st SR41 (7,9 x 3,6 mm).

32-9000 ..... 49:-

**Lithiumbatterier 3V**, till klockor, kalkylatorer, databankar mm.

Nr	Typ	Pris
32-2241	CR 2032 ..5	49:-
32-2242	CR 2025 ..5	49:-
32-2243	CR 2016 ..5	49:-
32-2244	CR 1220 ..5	49:-

**Testa dina batterier!**



**Batteriprovare** för vanliga batterier och knappcellsbatterier. 13 olika mätområden upp till 12 V. Inbyggda motstånd ger rätt belastning vid batteritest. Storl 88x57x28 mm. Testsladd medföljer.

32-3889 ..... 125:-

**Batteriprovare Visar** batteriets kondition. Mäter 9V, 1,5V, och knappcellsbatterier. Mycket enkel att använda. Storlek 55x51x18 mm.

22-4211 ..... 49:-

**69:-**



**Batterihållare med batteritestare.** Håll ordning på dina batterier på ett enkelt och smidigt sätt. Hållaren rymmer: 8 st R20, 8 st R14, 12 st R6, 8 st R03 samt 4 st 6LR61 batterier. Kan monteras hängande eller liggande. Storlek 300x185x49 mm.

32-3216 ..... 69:-

# VARTA

Lic nr 330 003  
Gäller HR6, HR14  
och HR20



**Nickel-Metall-Hydrid batterier.** Rätt laddade batterier ger högsta kapacitet även efter 1000 laddningar. Lång livstid. Ett bra miljöval, kontrollera bara att din laddare passar dessa batterier. Det bästa alternativet är att använda laddare som är avsedda för Ni-MH batterier.

Nr	Typ	Volt/mAh	Pris	10 st	Pris
32-7040	HR03	1,2/700	2 st 85:-	10 st	390:-
32-5093	HR6	1,2/1400	2 st 75:-	10 st	345:-
32-5064	HR6	1,2/1900	2 st 99:-	10 st	445:-
32-6668	HR14	1,2/2600	2 st 169:-	10 st	765:-
32-6126	HR20	1,2/2600	2 st 169:-	10 st	765:-
32-5096	6HR22	9/150	1 st 120:-	10 st	1050:-

# SANYO



**Battericell med fanor för lödanslutning. Ni-MH. Spänning 1,2V.**

Nr	Storlek mm	Kapacitet mAh (min)	Pr/st	10 st
32-6120	14,2x50	1500	42:-	380:-
32-6121	17x43	1900	65:-	590:-
32-6122	18x67	4100	85:-	760:-
32-6123	23x43	2000	89:-	800:-
32-6124	23x43,5	2800	110:-	990:-
32-5070	33x60	7500	195:-	1750:-



**179:-**

**Batteriladdare** med 4 st miljöriktiga Nickel-Metallhydrid-batterier, storlek R6, 1800 mA. Inbyggd timer (laddtid ca 15 timmar). Laddar laddningsbara Ni-MH eller Ni-Cd batterier typ R03 och R6. Storlek 110x48x45 mm. **179:-**  
32-5100  
**Nickel-Metall-Hydrid batteri** 1800 mAh som i sats 32-5100. 32-5710 ..... 4 st 125:- 12 st 335:-

# SUNRISE

**Nyhet**



**Nickel-Metall-Hydrid batterier.** Laddningsbara miljöriktiga batterier av Japansk kvalitet.

Nr	Typ	Volt/mAh	4 st	12 st	Pris
32-5042	R03	1,2/650	4 st 129:-	12 st	350:-
32-5043	R6	1,2/1600	4 st 149:-	12 st	400:-

# MINAMOTO



**Nickel-Metall-Hydrid batterier.** Laddningsbara miljöriktiga batterier som i de flesta fall kan ersätta Ni-Cd batterier.

Nr	Typ	Volt/mAh	Pris	12 st	Pris
32-1184	R03	1,2/550	4 st 98:-	12 st	260:-
32-1185	R6	1,2/1300	4 st 95:-	12 st	254:-
32-5071	R6	1,2/1600	4 st 110:-	12 st	295:-
32-1186	R14	1,2/2500	2 st 125:-	10 st	560:-
32-1187	R20	1,2/2500	2 st 139:-	10 st	620:-
32-5072	R20	1,2/4000	2 st 159:-	10 st	710:-
32-1188	6F22	8,4/160	1 st 79:-	10 st	700:-

## Tänk på miljön

**Nickel-Cadmium batterier** innehåller cadmium, ett ämne som är skadligt om det kommer ut i naturen. Det är mycket viktigt att dessa batterier återlämnas för återvinning.

Miljöfarliga batterier är märkta med eller eller med båda dessa symboler. Nickel-Cadmium batterier kan i de flesta fall ersättas med det miljöriktiga Nickel-Metall-Hydrid batteriet (Ni-MH). Fördelen med ett Ni-MH batteri, förutom att det är miljöriktigt, är att det normalt har högre kapacitet och ingen minneseffekt, jämfört med motsvarande Nickel-Cadmium batteri.

Ni-MH batterier laddas normalt i laddare som är avsedda för Ni-MH batterier. I många fall kan även en laddare för Ni-Cd batterier användas. Laddaren måste då vara utrustad med timer som avbryter laddningen. **Batterier av denna typ får ej överladdas.** Vid normalladdning får laddningstiden ej överstiga 100 timmar.

**Viktigt!** Används en laddare utan timer måste laddningen avbrytas manuellt när batterierna är fulladdade.



**Video-batterier med Nickel-Metall-Hydrid celler.** Det miljöriktiga laddningsbara Ni-MH batteriet utan cadmium. Många fördelar jämfört mot Ni-Cd batterier: 25-50% högre kapacitet, låg minneseffekt, längre livslängd samt skonsamt mot vår miljö.

Nr	Volt	mAh	Storlek mm	Pris	Nr	Volt	mAh	Storlek mm	Pris
32-5508	6V	1800	90x47x20	299:-	32-5514	6V	1800	90x47x20	299:-
32-5509	6V	3600	90x47x38	499:-	32-5515	6V	3600	90x47x46	499:-
32-5510	6V	1800	90x47x20	299:-	32-5516	4.8V	1800	73x46x36	299:-
32-5511	6V	3600	90x47x35	499:-	32-5517	4.8V	3600	73x46x36	399:-
32-5512	6V	1800	90x47x20	299:-	32-5518	6V	1800	114x50x25	299:-
32-5513	6V	3600	90x47x35	499:-	32-5519	9.6V	1800	112x64x30	425:-

För att avgöra om något av våra batterier passar till din kamera, gör så här: titta på bilden, läs av spänningen (volt) på ditt batteri och mät storleken, ej tjockleken, den varierar med vilken kapacitet man väljer. Jämför med bild och data (ej mAh). Väljer du ett batteri med hög kapacitet får du längre drifttid på kameran. Väljer du ett med låg kapacitet får du kortare drifttid men ett lättare/ tunnare batteri som gör kameran smidigare. Förläng livslängden på batterierna genom att motionera dem i våra laddare/ urladdare. Se nedan.



Passar batteri typ A, B, C, D, E

**Batteriladdare/ urladdare** (snabb-laddare) för videobatterier med Nickel-Kadmium (Ni-Cd) och Nickel-Metall-Hydrid (Ni-MH) celler. Drivs med batterieliminatör 230V eller från bilens 12 volts uttag. Med urladdningsfunktion som tar bort minneseffekten. Temperaturavkännare kontrollerar laddningen. Laddtid 1-2 tim beroende på kapacitet. Lysdiodsindikering. Laddar 6 och 4.8V batterier (se nedan). Lev. med eliminator och 12 V sladd. Storlek: 145x72x42 mm. 32-5504 ..... 439:-

**Nyhet**  
V286: 32-6610  
V290: 32-6611  
V282: 32-6612  
V284: 32-6613



**Videokamerabatterier** med litium-ion-celler. Batterierna passar många olika videokameramodeler. För komplett referenslista gå in på Internet [www.varta.se](http://www.varta.se) och hitta enkelt rätt batteri till din videokamera.

Nr	mAh	Storl. mm	Passar	Pris
32-6610	7,2V/1100	55x38x20	Sony DCR + CCD-mod	695:-
32-6611	7,2V/1600	71x38x20	Sony DCR + CCD-mod	650:-
32-6612	7,2V/1100	56x36x26	Panasonic NV-mod	695:-
32-6613	7,2V/1100	54x37x21	JVC	695:-



**Blyackumulatör** typ motorcykelbatteri. Kan användas till hobby, alarm, nödbelysning m.m. Levereras torraddade, måste fyllas med batterisyra före användning.

Nr	Volt	Ah	LxBxH	Pris
35-17	6	4	71x71x98	160:-
35-18	12	5	121x61x131	220:-
35-19	12	14	135x90x167	395:-



**Blyackumulatör**, Sunrise, helkapslad och underhållsfri. För användning till alarmsystem, nödbelysning, modeller m.m.

Nr	Volt	Ah	LxBxH	Pris
32-3892	6	3,4	134x34x60	210:-
32-3893	12	1,3	97x47x50	260:-
32-3894	12	2,2	177x34x60	315:-
32-3895	12	3,4	134x67x60	345:-
32-3896	12	7	151x65x94	380:-

# WANSON

Batteriladdare för Ni-MH och Ni-CD-batterier



Ni-MH  
Ni-Cd

Batteriladdare med urladdnings- och test funktion för Ni-MH och Ni-Cd batterier. Laddar 1-4 batterier av storlek R03, R6, R14 och R20 samt 1 till 2 st av 6F22 (9V). Saknar timer. Laddningen måste avbrytas manuellt. Storlek 100x205x50 mm. 32-2286 ..... 110:-



Ni-MH  
Ni-Cd

Batteriladdare med urladdare. Laddar 1 till 4 laddningsbara Ni-MH eller Ni-Cd batterier storlek R03, R6, R14, R20 samt 1 till 2 9V batterier storlek 6F22. Snabbbladning. Inbyggd timer som kopplar om till underhållsladdning. Automatisk inställning av rätt laddström. Omkopplare för Ni-MH och Ni-Cd batterier. Urladdning och snabbbladning gäller ej vid laddning av 9 volts batteri. Laddström 60/200/600/600 och 11 mA. Lysdiodindikering. Storlek 230x115x55 mm. 32-1078 ..... 349:-



Nyhet

Batteriladdare med 8 st miljöriktiga Nickel-Metallhydrid-batterier storlek R6 1800 mAh. Laddar 2, 4, 6 eller 8 st Ni-MH eller Ni-Cd batterier typ R03/R6. Laddtid Ni-MH ca. 8 timmar, Ni-Cd ca. 5 timmar. Inbyggd timer som automatiskt kopplar om till underhållsladdning när batterierna är full-laddade. Storlek 185 x 75 x 52mm. 32-6317 ..... 365:-



Nyhet

Ni-MH  
Ni-Cd

Batteriladdare med microprocessorövervakad laddning / urladdning. Passar Ni-MH och Ni-Cd batterier av storlek R03, R06, R14, R20 och 6F22. Laddar 1-4 batterier plus 2st 6F22. Kan ladda olika storlek och typ av batteri samtidigt. Automatisk inställning av rätt laddningsström. Laddtid 30 minuter till 10 timmar beroende på batterityp. Diodindikering där du kan se laddning/urladdning. Storlek 180x185x58 mm. 32-6319 ..... 465:-



Ni-MH  
Ni-Cd

Batteriladdare för Ni-MH och Ni-Cd batterier. Laddar 2 eller 4 batterier av storlek R03 och R6 eller 1 till 2 av 9V storlek 6F22. Inbyggd timer som kopplar irån laddningen efter 15 timmar. Laddström 50 mA, 150 mA resp 16 mA. Storlek 110x70x38 mm. 32-1077 ..... 129:-



Ni-MH

Batteriladdare för Ni-MH batterier. Snabbbladdar (5 tim) 2 eller 4 batterier av storlek R6 eller R03. Inbyggd timer kopplar automatiskt om till underhållsladdning när batterierna är full-laddade. Separata temperaturavkännare kopplar om till underhållsladdning om något batteri skulle bli för varmt. Lysdioder indikerar laddningen. Laddström R6: 300 mA, R03: 100 mA. Sätts direkt i 230V vägguttag. Storlek 120x75x45 mm. 32-4913 ..... 245:-

## Laddare för blyackumulatörer



Nyhet

Batteriladdare för proffsladdning av blybatterier från 1,2Ah till 90Ah. Svenskutvecklade, switchande laddare med laddström max 3,3A. Omkopplare för inställning av olika laddningsströmmar beroende på batteristorlek. Helautomatiskt, klarar även helt urladdade batterier. Kan pulsunderhålla bil- båt- och mc-batterier under t.ex. hela vintern. Felinkopplingslingskyddad, gnistfri. Godkänd för utomhusbruk. En bra laddare för t.ex. bil, båt, camping, trädgård, mc och snöskoter. Levereras med laddkabel, laddningsklämmor och utbytbar kabel med ringkabelskor. Storlek 161x61x37 mm. 32-6549 ..... 495:-

Batteriladdare för blyackumulatör 12V, 1,3/2,2/3,4 och 7 Ah.  
32-4640 ..... 345:-



MASCOT

Spänningsomvandlare MASCOT 8662. För 24-12 V DC. Insp. 20-30 V. Ut 12-15 V. Max 8 A. Lämplig för mobiltelefon. m.m. Storlek 115x115x64 mm. 32-1355 ..... 389:-



Nyhet

Nätaggregat Stabiliserad utspänning 12V max 5amp. Cigarettdäruttag för enkel anslutning av kylboxar, laddkablar för mobiltelefoner m.m. Storlek 119x60x33mm. 32-5282 ..... 350:-



Växelriktare för omvandling av likspänning till växelspanning 230V fyrkantväg. Lämplig till apparater som normalt drivs från 230 V nätet som t. ex. TV, video, cirkulationspump och elverktyg. Överbelastnings-, låg inspännings- och kortslutningskydd. Tomgångsförbrukning: 150W: 0,3A, 300W: 0,65A, 800W: 1,1A. Levereras med kabel för 12 eller 24V anslutning.

Nr	Inspänning	Belastning	Storlek	Pris
32-1363	12V	150W	185x104x58 mm	790:-
32-1364	12V	300W	260x103x58 mm	1095:-
32-2285	12V	800W	320x240x70 mm	1850:-
32-5278	24V	300W	260x103x58 mm	1095:-
32-5279	24V	800W	320x240x70 mm	1850:-



Nätaggregat. Stabiliserad utspänning inställbar från 3-15 V. Volt och amperemeter. Polskruv med anslutning för bananstift eller ringkabelsko. Max belastning 3-5V/1,5A, 5-9V/2A, 9-11V/3A, 11-14V/4A, 14-15/3A. Storlek 227x164x82 mm. Vikt 3 kg. 32-7020 ..... 545:-



Nyhet

Nätaggregat Stabiliserad inställbar utspänning 3/5/6/9/12/13,8V. Max belastning 3-12V 2,5Amp, 13,8V 2,2Amp. Polskruv med anslutning för bananstift eller kabelsko. Levereras med 7 st utbytbara batteriproppar med polvändning, 1,25 meter kabel med ringkabelskor. Storlek 140x80x43mm. 32-6318 ..... 295:-

MASCOT



Nätaggregat Mascot 9320. Switchande som klarar hög utefekt. Lämpligt för mobil radio- och telefonutrustning mm. 1,8 m kabel. Storlek 130x87x46 mm.

Nr	Utsp	Max belastning	Pris
32-2275	13,2V	5A	635:-
32-2276	24V	3A	635:-

Nätaggregat Mascot 8421 switchande. Utspänningen inställbar mellan 12 och 30V. Max belastning, 3A vid 12V, 1,5A vid 24V. Justerbar strömbegränsning. Snabbkoppling för kabel. Storlek 190x100x55 mm. 32-2277 ..... 665:-

Växelriktare för omvandling av likspänning 12V till 230V växelspanning sinusväg. En växelriktare för apparater som behöver drivas med sinusformad växelspanning. Max belastning 300 Watt. Överbelastningskyddad. Tomgångsförbrukning 4 watt. Storlek 225x242x80 mm. 32-5124 ..... 1795:-



Nyhet

Sinusväg

Köpinformation se sidan 384

N = Ny produkt i årets katalog

## Med järnkärnetransformator



**Var rädd om miljön! Håll batterikostnaderna nere! Använd batterieliminatortill dina apparater när detta är möjligt!**

**Batterieliminatort** för anslutning till 230 V. Försedd med 1,8 m sladd och 2,1 mm batteripropp. Polaritet: minus på centrumledaren. För anslutning till transistorradioapparater, bandspelare m.m. med max 400 mA strömförbrukning. Spänningsstabiliserad och dubbelisolerad.

Nr	Utsp.	Max. eff.	Pr st	10 st	100 st
32-7023	6 V	2,4 Watt	98:-	875:-	7995:-
32-7025	9 V	3,6 Watt	98:-	875:-	7995:-
32-7026	12 V	4,8 Watt	98:-	875:-	7995:-



**Batterieliminatort** med stabiliserad inställbar utspänning. 1,5, 3, 4,5, 6, 7,5, 9, och 12V DC. Levereras med 1,8 m kabel och 7 st utbytbara batteriproppar med polvändning. Kortslutnings- och överbelastningsskydd.

Nr	Max. bel.	Storlek	Pris
32-1063	500 mA	62x37x25 mm	139:-



**Spänningsomvandlare** från 12V DC till 1,5V/3V/4,5V/6V/7,5V/9V och 12V, 1,5 A. För drift av kassetttv, CD-spelare, bärbara TV, dataspel och andra batteridrivna apparater. 6 olika utbytbara kontakter med polvändning. Storlek 90 x 56 x 32 mm. Kabellängd 1,8 m.

32-7733 ..... 159:-

## Nyhet

**AC/AC-adapter** lämnar en fast ostabiliserad växelspanning. Lämplig för modem, telefonsvarare m.m. som kräver växelspanning (AC). Lev. med 1,5 m kabel och propp, diam 5,5, hål 2,1 mm. Storlek 65x51x42 mm.

Nr	Utsp.	Max. belast.	Pris
32-5479	9 Volt	1 Amp	98:-
32-5480	12 Volt	1 Amp	120:-

## Switchande



Endast 175 g

**Batterieliminatort switchande.** En eliminator med högt strömutfåg i förhållande till vikt och storlek. Stabiliserad, inställbar utspänning 3, 4,5, 6, 7,5, 9, och 12V DC. Max belastning 1,25A. Kortslutnings- och överbelastningsskydd. Levereras med 1,8 m kabel och 7 st utbytbara batteriproppar med polvändning. Storlek 62x37x25 mm. Vikt 175 g.



Endast 120 g

**Batterieliminatort switchande.** En eliminator med litet format och låg vikt. Försedd med 1,8 m kabel och 2,1 mm batteripropp. Polaritet - på centrumledaren. Eliminatorn är avsedd för kontorsprodukter som t.ex dataprojektor, telefoner, modem, bordsräknare m.m. Storlek 70x75x28 mm. Vikt ca 120 g.

Nr	Utsp.	Max belast.	Pris
32-2313	6V	1,3A	119:-
32-2314	9V	1A	119:-
32-6320	12V	1A	119:-

**Batterieliminatort** som ovanstående men med inställbar utspänning och 8 st utbytbara batteriproppar som passar de flesta apparater 3V = max 1,5 A, 4,5V=1,2A, 6V=1A, 7,5V=0,9A, 9V=0,8A, 12V=0,6A.

32-2316 ..... 159:-



**Batterieliminatort.** En switchande eliminator för högt strömutfåg i förhållande till vikt och storlek. Stabiliserad inställbar utspänning 5V=3,6A, 6V=3,4A, 7,5V=3,2A, 9V=3A, 12V=2,3A, 15V=1,9A. Max strömutfåg 3,6A. Max 28W. Lev. med 8 st utbytbara batteriproppar med polvändning. Total kabellängd 2,5 m. Vikt 290 g (med kablar) Storlek: 90x55x33 mm.

32-3103 ..... 329:-

**Batterieliminatort** som ovanstående men med inställbar utspänning 12V=2,3A, 15V=1,9A, 18V=1,6A, 20V=1,4A, 22V=1,3A, 24V=1,2A. Max Strömutfåg 2,3A. Max 28W.

32-3104 ..... 329:-

# Digitala multimettrar

av fabrikat CALTEK. LCD-instrument med många funktioner och bra noggrannhet. Utfällbart stöd. Stor display med 12 mm stora siffror (32-3740 20 mm stora siffror). Levereras komplett med testsladdar, batteri typ 6F22 och skyddshölje. Onoggrannheten i % av avläst värde.

## CALTEK CALTEK CALTEK



**Multimeter CM3900.** 3 1/2 siffrors stor display. Diodtest med summertont. Transistormätning PNP/NPN och hFE. Storlek 172x88x36 mm. Automatisk avstängning.

Mätområde	Onoggrannhet
DCV 0-600 V	± 0,5 %
ACV 0-0,2 V	± 1,2 %
0-200 V	± 0,8 %
0-600 V	± 1,2 %
DCA 0-20 mA	± 0,8 %
0-2 A	± 1,2 %
0-20 A	± 2,0 %
ACA 0-20 mA	± 1,0 %
0-2 A	± 1,8 %
0-20 A	± 3,0 %
OHM 0-200 Ω	± 0,5 %
0-2 MΩ	± 0,8 %
0-20 MΩ	± 1,0 %

32-3740 ..... 450:-

## CM3900

## HELAUTOMATISK

**Multimeter CM1401C.** 3 3/4 siffrors stor display. Helaautomatisk omställning vid mätning av Volt AC/DC, ohm och summer/kontaktmätning. Separat område/uttåg för strömutfåg. Automatisk avstängning. Storlek 131 x 70 x 29 mm.

Mätområde	Onoggrannhet
DCV 4-600V	± 0,8%
ACV 4-600V	± 1,2%
DCA 0-10A	± 1,5%
OHM 0-400Ω	± 1,0%

32-3166 ..... 435:-

## CM1401C



**Multimeter CM2701.** 3 1/2 siffrors stor display. Diodtest med summertont. Transistormätning PNP/NPN och hFE. Storlek 141x69x36 mm. Automatisk avstängning. Skyddshölje med följare.

Mätområde	Onoggrannhet
DCV 0-600 V	± 0,8%
ACV 0-600 V	± 1,5%
DCA 0-20 mA	± 1,0%
0-200 mA	± 1,2%
0-10 A	± 2,0%
OHM 0-200 kΩ	± 1,0%
0-2 MΩ	± 1,2%

32-7161 ..... 265:-

## CM2701



**Testpinne, miniatyr.** Lämplig för transistorer och IC-kretsar. Med gripklo som skjuts fram och hakas på önskad testpunkt. Längd 55 mm.

Nr	Pr st	10 st
22-1027-1 Svart	16:50	125:-
22-1027-3 Röd	16:50	125:-

**Testpinne med gripklo.** Anslutning för 4 mm. bananstift eller ledning. Längd 136 mm.

22-2179-1 Svart	49:-
22-2179-3 Röd	49:-

**Testsladdar** med 90 cm. ledning samt bananstift och miniatyrtestpinne med gripklo. Svart och röd. Pris/par.

32-858 ..... 75:-

**Krokodilklämma** för 2 mm. testpinnar. Helisolerad. Pris/par.

22-992 ..... 29:-



**Testsladd vinklad** med 75 cm ledning. Helisolerat bananstift och 13,5 cm isolerad testpinne. Lev i par, röd och svart.

32-7179 ..... 59:-

**Testsladd vinklad** som ovan men med halvisolerat bananstift.

32-7178 ..... 49:-





## CALTEK CALTEK CALTEK

**Digitalmultimeter CM1100.** 3 1/2 siffrors stor display. Inbyggd 1,5 och 9 V batteritestare. Diodtest med summerton. Mätområden: DC/AC upp till 500V, likströmsmätning upp till 200 mA, resistansmätning upp till 2 M $\Omega$ . Lev. med 2 mätsladdar (fastmonterade), skyddshölje och 1st 9 V batteri typ 6F22. Storlek 132x70x26 mm. 32-3180..... 149:-

### CM1100

**Universalinstrument AG1100.** En liten och smidig analogmultimeter. Inbyggd 1,5 och 9 V batteritestare. Mätområden: DC/AC upp till 500 V, likströmsmätning upp till 100 mA, resistansmätning upp till 1 M $\Omega$ . Lev. med 2 mätsladdar (fastmonterade), skyddshölje och 1st 1,5 V batteri typ R6. Storlek 131x70x26 mm. 32-3179..... 149:-

### AG1100

149:-



**Multimeter CM3212N.** Penntyp som gör den lätt att använda. Fast monterad testsladd. 3 1/2 siffrors LCD-display. Automatisk polaritetskontroll. Diodtest. Levereras med 1 st batteri typ 6F22. Storlek 232x45x31 mm. Vikt 154 g.

### CM3212N

Mätområde	Onoggrannhet
DCV 0-600 V	$\pm 0.8\%$
ACV 0-600 V	$\pm 1.5\%$
OHM 0-2 M $\Omega$	$\pm 1.0\%$
DCA 0-200 mA	$\pm 2.0\%$

32-1331..... 215:-

### Mäter lik- & växelström



**Tångamperemeter Lutron DM-6052.** Mäter både lik- och växelström upp till 200A. Testsladsuttag för mätning av motstånd, lik- och växelspanning. Hold knapp för frysning av visat värde. 3 1/2 siffrors LCD-display. Automatisk polaritetskontroll. Max. tångöppning 19 mm. Lättavläst display samt tydliga knappar. Drivs med ett 9V batteri typ 6F22 (medföljer). Storlek 180x47x35 mm. Lev. med väska och testkablar. 32-4277..... 1490:-



**Tångamperemeter för växelström.** Automatisk inställning av mätområde 1-40/400A. Lik- och växelspanningsmätning 0-400/600V. Onoggrannhet: ACA +2%, ACV +1.5%, DCV +1%. Resistansmätning 0-400 ohm med summerton under 40 ohm. Holdknapp. Levereras med testsladdar och batterier. Storlek 188x62,5x30,5 mm 32-1332..... 825:-



**Spänningsprovare** för lik- och växelspanning i fickformat. Mätområde 6-400V. 6-stegs lysindikator (6/ 12/ 50/ 120/ 230/ 400V). Polaritetstest och fasindikator. IP-65. Kabellängd 830mm. Vikt 136g. S-märkt. 32-5308..... 265:-

**Spänningsprovare VOLT-CHECK 1A.** Mångsidig spänningsprovare, i fickformat, för lik- och växelspanning. Mätområde 12-415 V AC/DC. Vid växelspanning lyser både + och - dioderna, vid likspanning endast den diod som visar rätt polaritet. Max toppspänning 5 KV. Skyddsklass IP 40. Längd inkl. sladd 117 cm. 32-3947..... 69:-



**Väska** passande till instrument CM3900. 32-7162..... 49:-  
**Väska** passande instrument CM2701, CM1401C, AG1100 och CM1100. 32-7163..... 49:-

### Nyhet

**Spänningsdetektor.** Utan kontakt kontrolleras säkringar i EL-centraler och om spänning finns i vägguttag, ledare m.m. (ej skärmade ledare). Sumner och lysdiodindikering. Drivs med 2 st LR44 batterier (medföljer). Plasthölje med clips. 32-6618..... 129:-



**Voltmeter.** Mätområden 0-10, 0-15, 0-30 V DC. Känslighet 1000 ohm/V. Storl. 61x46 mm. Ange mätområde. 32-3430..... 98:-  
**Amperemeter.** Mätområden 0-1, 0-5, 0-10, 0-30 A DC. Spänningfall 150 mV. Storl. 61x46 mm. Ange mätområde. 32-3431..... 98:-

## FUKTMÄTARE



**Fuktmätare** för väggar, golv och andra ytor. Ljud- och lysdiodindikering när mätaren känner en fuktig yta. Drivs med 1 st 9V batteri typ 6F22 (medföljer ej). Storlek 150x65x26 mm. 32-7713..... 125:-



**Virkesfuktmätare Mini-LIGNO S** med 2 stift som trycks in i virket. Mäter fuktigheten på max 20 mm djup vid stiftlängd 7 mm. Förlängningsstift medföljer. Lysdiodindikering för fukt-kvot (6-20%). Mätaren kan också användas för murade väggar. Drivs med batteri 6F22 (medföljer). Storlek 140x70x25 mm. 34-1990..... 1895:-

**Serviceväska** med flyttbara mellanväggar. Löstagbar verktygsskiva i locket med 14 st fickor i olika storlekar för verktyg mm. Aluminiumklätt hölje med förstärkta kanter och hörn. Snäppfasten. Inermått 44x32x13,5 cm. 32-1316..... 249:-

**Metall/spänningsdetektor** Känner av metall och elledningar i golv, trä- och betongväggar. Kan även användas som sedeldetektor för sedlar med metalltråd. Känslighet ca 3 cm för metall och ca 5 cm för spänning. Ljus och ljudindikering. Drivs med 1 st 9V batteri typ 6LR61 (medföljer ej). Storlek 200x80x45mm.  
32-3190 ..... 135:--



## Metall Spänning

**Metall/spänning/trädetektor** för lokalisering av regler, elledningar och metallföremål i väggar, golv och tak m.m. Ljud och lysdiodsindikering. Känslighet: regel ca 2 cm, metall och elledning ca 3-5 cm. Drivs med 1 st 9V batteri typ 6LR61. (medföljer ej). Storlek 200x80x45 mm.  
32-3191 ..... 198:--



## Metall Spänning Träregler

**Metalldetektor MD-12.** En detektor i robust konstruktion för höga anspråk på känslighet. En 5-krona avkänns på ca. 20-25 cm, brunnslock med diameter 80 cm, ner till 1,5 m. Justerbar känslighet. Summer och lysdiodsindikering. Vattentät sökare diam. 27 cm. Inställbar längd 70-100 cm. Uttag (3,5 mm) för stereohörlur. Vikt 1,4 kg. Drivs med 6 st. batterier typ R6 (medföljer ej).  
32-4329 ..... 3950:--



**OBS! Det är förbjudet att använda marksökande metalldetektorer i Sverige utan tillstånd. Tillstånd kan sökas hos resp. länsstyrelse. Lagen har tillkommit för att förhindra plundring av formlinjen.**



**Varvtalsräknare** för motorer fläktar m.m. En reflex fästes t.ex. på en fläktvinge och varvtalsräknaren läser av varvtalet optoelektroniskt utan mekanisk anslutning. Reflexband med optoelektronisk ut mekanisk anslutning. Reflexband med 8 Noggrannhet  $\pm 0,05\% + 1$  siffror. 5-siffrors LCD-display med 2 mm. höga siffror. Minne för senaste mätvärde. Drivs med 4 st. batterier typ R6 (medföljer ej). Storlek 170x72x37 mm. Levereras i väska av vinyl.  
32-55 ..... 1850:--

**Reflexband** till 32-55. Längd 60 cm.  
32-179 ..... 35:--



**Elektromagnetfältsmätare** med ljus- och ljudindikering. 9 st lysdioder visar nivån på det elektromagnetiska fältet intill mätobjektet. Separat lysdiod för indikering av microvåg. Drivs med 1 st batteri 9V typ 6F22 (medföljer ej). Storlek 145x53x25 mm.  
32-7603 ..... 289:--

## Ljumsätare



**Ljumsätare** med 3 mätområden 0-2000/ 2000-10000/ 20000-50000 lux. Upplösning 1, 10 resp. 100 lux. Noggrannhet  $\pm 5\% + 2$  siffror. Drivs med 1 st 9V batteri typ 6F22 (medföljer ej). Storlek 115x70x26 mm.  
32-7712 ..... 450:--

**Ljumsätare** för mätning av ljudnivåer i bostadsrum, industrilokaler, kontor på gatan m.m. Två mätområden, 35-80 dB och 75-120 dB. Frekvensområde 100-12000 Hz. Levereras med 1 st. batteri typ 6F22 samt väska med handlovsrem. Storlek 160x65x38 mm.  
32-476 ..... 695:--



## Ljumsätare



**IR-Termometer.** Mäter temperaturen på en yta med IR-stråle. Ingen direktkontakt med mätobjektet. Mätområde -18°C till +260°C. Temperaturvisning på LCD-display. Uppmått värde kan frysas. Distans/yta ca 6:1. T.ex. vid mätavstånd 60 cm har måtytan en diam. på 10 cm. En laserpunkt visar mitten på måtytan. Noggrannhet  $\pm 2\%$  eller  $\pm 2^\circ\text{C}$ . Levereras med 1 st 9V batteri. Storlek 152x101x38 mm.  
32-2961 ..... 1495:--

**IR-Termometer.** Mäter temperaturen på en yta med IR-stråle. Ingen direktkontakt med mätobjektet. Mätområde -20°C till +300°C. Temperaturvisning på LCD-display. Distans/yta ca 6:1. T.ex. vid mätavstånd 60 cm har måtytan en diam. på 10 cm. Noggrannhet  $\pm 2\%$  eller  $\pm 2^\circ\text{C}$ . Levereras med 4st batterier typ LR44, handlovsrem samt skyddsväska. Storlek 100x55x25 mm.  
32-5257 ..... 650:--



**Termometer** med 3 1/2 siffrig LCD-display. Mäter temperaturer från -50° - 1300°C. Noggrannhet: 0° - 1000°C ( $\pm 0,3\% + 1^\circ\text{C}$ ), 1000° - 1300°C ( $\pm 0,5\% + 1^\circ\text{C}$ ). Upplösning 0,1°C eller 1°C. Ingång för 2 st K-givare med separat kalibrering. Hold-/maxfunktion. Omkopplingsbar mellan Celsius och Fahrenheit. Storlek: 147x70x39 mm. Levereras med 2 st trådgivare som klarar max 260°C samt ett 9V batteri typ 6F22.  
32-4932 ..... 875:--

**Spetsgivare** till 32-4932. Klarar 1000°C. Längd inkl. kabel 1,2 m. (Givaren + handtag 3 dm). K-givare.  
34-3210 ..... 465:--



**PH-mätare** för vätskor 0-14 pH. Upplösning 0,1 pH. Noggrannhet  $\pm 0,2$  pH. Lättanvänd. Kalibrera, stick ner i vätskan och läs av värdet på displayen. Storl. 150x32x15 mm. För kalibrering med buff. pulver som räcker till 100 ml destillerat vatten. Lämplig t. swimmingpooler, fiskodlingar, skolor, laboratorier m.m. 4 batterier typ SR 44 (medföljer).  
34-3118 ..... 575:--  
**Bufferpulver** till 100 ml destillerat vatten. pH7.  
24-3119 ..... 65:--  
**Bufferpulver** som ovan men pH 4.  
32-2897 ..... 65:--

**Termometermodul** för infällning/inbyggnad. Temperatur område -40°C till +100°C. Givare med 3 m kabel. Storlek: 74x37x23,5 mm. Monteringshål: 69x33 mm. Djup: 20 mm. Drivs med 1 st 1,5V batteri typ R03 (medföljer ej). Svart  
34-4111 ..... 198:--

**Temperaturmodul** för inmontering. Inbyggd givare. Temperatur område  $+0^\circ\text{C}$  till  $+50^\circ\text{C}$ . Storlek 52x27x17 mm. Monteringshål 49x23,5 mm. Lev.med 1 st batteri SR44.  
32-7853 ..... 115:--



## 32-7853



**Termometer** digital med minne för min och max temp. Mätområde -10 till +200°C, upplösning 1/10 grad. Givare i rostfritt stål, längd 10,5 cm. Vattenskyddad. Lämplig för att mäta temperaturer i ventilationer, fotobad, mat osv. Lev. med 1 st batteri SR44.  
32-5497 ..... 115:--

**Termometer**, elektronisk med digital visning. Känslkropp i rostfritt stål. -50° till +150°C. Visar tiodels °C. 12 cm lång känslspets. Med skyddsfodral för spetsen. Lev. med batteri typ SR44.  
34-2930 ..... 220:--

**LCD-Digital termometer** med flytande kristaller. En super-tunn (0,3 mm) termometer med självklustrande bakside. Visar från 16° till 30°C med 2° intervall. Diam. 46 mm.  
24-1824 ..... 19:50

**Anliggningstermometer** för montering på rör. Graderad 0-120°C. Diam. 60 mm.  
34-631 ..... 65:--

**Rökgastermometer** med 25 cm lång känslstav med R 3/8" gängflans.  
Nr Gradering Pris  
34-641 50 - 500° 97:--



**Resetermometer**, i aluminiumhylsa. Längd 15 cm, med clips. Graderad -40 till +50°C.  
24-79 ..... 65:--



**Alkoholprovare** med inb. termometer och kompensationskala för temperaturavvikelse vid provningen. En precisionsmätare för mätning av 0-100 volymprocent alkohol. Längd 32 cm.  
24-420 ..... 179:--

**Alkoholprovare**, med glascylinder, för mätning av 0-100 volymprocent alkohol. Längd 21 cm.  
24-421 ..... 39:--

**Laboratorietermometer** spritfylld. Diam. 6 mm.  
Nr Mätområde Tol. Längd Pris  
24-3191 -10° - +110°C 1°C 30 cm 29:--

**Trådlös termometer.** Temperaturgivaren kan placeras på ett avstånd upp till 25 meter från mottagaren vid fri sikt. 3 st givare kan användas till en mottagare. Givare med display och extra kabel. Mottagarens display visar inne- och utetemperaturen från en givare samtidigt. Manuell omkoppling mellan olika givare. Temperaturområden: Inne 0°C till +50°C, från givare -50°C till +70°C. Mottagaren drivs med 2 st batterier 1,5V typ LR03, givaren med 3 st LR03. Storlek mottagare 135x70 mm, givare 97x54 mm. Lev. med 1st mottagare och 1st givare men utan batterier.

**198:-**

32-3434 ..... 198:-  
Temperaturgivare till  
32-3434.  
32-3357 ..... 149:-



32-3434

**Digital termometer /hygrometer.** Visar innetemperatur och luftfuktighet. Mätområde -10°C till +50°C. Luftfuktighet 30% till 98%. Minne för max och min. Storlek 134x75 mm. Levereras med 1 st batteri typ R6.

32-3364 ..... 145:-

**Termometer för inomhusbruk.** -50°C till +50°C. Lev. med 2 st batterier typ R03. Storlek 52x36x14 mm. 2-pack.

32-1192 ..... 160:-



32-1192



**Termometer elektronisk** med programmerbart temperaturlarm. Med 1 m ledning och känslkropp. Mätområde -40°C till +50°C. Omkopplingsbar: Celsius-Fahrenheit. Levereras med 1 st R03 batteri. Storlek: 120x60x18 mm.

34-1212 ..... 325:-  
**Termometer** som ovan men från -10° till +110°C.  
34-1213 ..... 325:-

**Digital termometer** som visar ute- och innetemperatur. Minne för max- och mintemperatur. Mätområde ute -50°C till +70°C, inne -10°C till +50°C. 2,8 m kabel med givare. Storlek 134x75 mm. Levereras med 1 st batteri R6.

32-2221 ..... 89:-

**89:-**



**Digital termometer. Storsiffrig** med 24 mm höga siffror. Visar ute- och innetemperatur på skilda displayer. Minne för max- och min temperatur. Mätområde inne -10°C till +40°C, ute -50°C till +60°C. Onoggrannhet +/- 1,0°C. Utomhusgivare med 2,8 m kabel. Levereras med 1 st 1,5V batteri typ R6. Kan hängas på vägg. Storlek 145x95 mm.

32-5535 Vit ..... 139:-  
32-1274 Grafitgrå ..... 149:-

**Termometer inne/ute** med inställbart temperaturlarm. 28 mm höga siffror. Minne för max o min temperatur. Mätområden, ute -50°C till +70°C, inne 0°C till +50°C. Utomhusgivare med 2,8 m kabel. Kan placeras på bord eller hängas på vägg. Storlek 120x100 mm. Lev. med 2 st 1,5V batterier typ R03.

32-7834 ..... 225:-



**Termometer med klocka.** Inne-utetemperaturen. Utetemperatur och klocka visas samtidigt på displayen. Minne för max och min temperatur. Mätområde -50°C till +70°C, ±0,5°C. Knapp för bakgrundsbelysning. Utomhusgivare med 3 m kabel. Kan placeras på bord eller vägg. Drivs med 2 st 1,5V batterier typ R03 (medf. ej). Storlek 126x63x23 mm.

32-5609 ..... 225:-



# Väderstationer

**Nyhet**



**Väderstation** med trådlös utomhusgivare. Visar temperaturen ute/inne, tid/datum, och en väderprognos (barometer som känner lufttrycksförändringar). Mätområde ute -50°C till +70°C, inne 0°C till +50°C. Tre givare kan användas till en mottagare. Utomhusgivaren kan placeras max 25 meter från mottagaren, vid fri sikt. Mottagaren drivs med 2 st batterier typ LR6, givaren med 3st batterier typ LR03. Kan hängas på bord eller placeras på bord. Levereras med mottagare och en givare men utan batterier. Storlek 98x170x28mm.

32-5063 ..... 525:-  
32-3357 Temperaturgivare till 32-5063 ..... 149:-

**Nyhet**

**Väderstation** med överföring av mätdata från olika givare till en inomhusmottagare. Innomhusdelen har en LCD-display (storlek 90x53 mm), som visar inne och utetemperatur, (inne +0°C till +50°C, ute -40°C till +60°C), vindhastighet, valfritt i Km/h, m/sec, knop, eller mph (max 56 m/s), vindriktning, luftfuktighet, lufttryck, regnmängd (max 9999mm), klocka och datum. Drivs med totalt 8 st batterier typ LR6. (medföljer ej).

32-6518 Väderstation. .... 3650:-

**Väderstation** som visar ute-, innetemperatur och en prognos på kommande väder. Mätområde inne -5°C till +70°C, ute -27°C till +70°C. Minne för max och mintemperatur. Utomhusgivare med 2,8 m kabel. Storlek 120x80 mm. Levereras med 2 st batterier R03.

32-6525 ..... 245:-



**Vindhastighetsmätare** med visarinstrument för inbyggnad. Lämplig för hemmet, sommar-fjällstugan, segelbåten m.m. Visar vindhastigheten i 0-35 m/s, 0-70 knop eller 0-12 Beaufort. Noggrannhet 3%. Drives utan batteri. 16 m ledning. Storlek instrument 138x100 mm. Givarens höjd 10 cm.

34-80 ..... 1950:-

**Regnmätare elektronisk** med inom- och utomhusmätare. Regnmätaren har minne för total- eller regnmängd under en period, t.ex per månad eller år. Mäter upp till 99999 mm. Självtömmande regnuppsamlare med 10m kabel, storlek 100x100x50 mm. Mätområden, inne -0°C till +50°C, ute -50°C till +70°C. Utomhusgivare med 3m kabel. Minne för max- och mintemperatur. Levereras med 1 st batteri storlek R03.

32-1299 ..... 425:-



## Utomhustermometrar

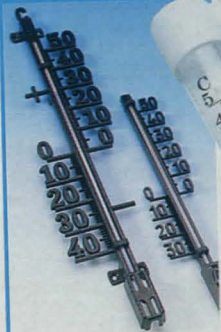

**Termometer.** Lätt att avläsa även på avstånd. Mycket dekorativ på yttrevägg. Skala -30°C till +50°C. 34-4918 i helgjuten svart plast, 32-1099 i metall.

Nr	Längd	Pris
34-4918	27 cm	32:-
32-1099	42 cm	110:-

**Utomhustermometer** i plast. Längd 26 cm. Skalan kan vridas för att få rätt synvinkel. 32-3403 ..... 39:-



**Fönstertermometer,** spritfyllad, med rostfria beslag. Längd 20 cm. Graderad från -50°C till +50°C. 24-1290 ..... 32:-

**Fönstertermometer.** Skala och lock av plast. Bimetallfjäder. Graderad från -50°C till +50°C. 24-4373 ..... 29:-

**Fönstertermometer** i plast. Självhäftande. Graderad från -50°C till +50°C. 24-4372 ..... 32:-

24-4373

24-4372

## Inomhustermometrar



**Plastskala.** Längd 15 cm. 24-426 ..... 17:-

**Träskala.** Längd 16 cm. 24-4374 ..... 27:-

**Glasklar plastskala.** Längd 15 cm. 24-440 ..... 17:-



**Innetermometer** i mahognfärgat trä med mässingskala. Längd 19 cm. 32-3402 ..... 37:-

**Minitermometer.** Spritfyllad glastermometer. Mätområde -20°C till +50°C.

Nr	1 st	5 st
24-3189	10:-	40:-

## Bad/bastutermometrar

**Badtermometer** i plast med en tyngd som gör att känslerkulan ligger under vattenytan. Längd 25 cm. 32-1980 ..... 25:-



**Bastutermometer** i trä. Längd 32 cm. 32-3404 ..... 65:-

3-pack 29:-

**Nyhet**

**Innetermometer** i plast. Längd 21 cm. 3-pack. 32-6531 ..... 29:-

## STOPPUR



49:-

**Stoppur** 5-siffrig LCD-display. Klocka med larm och kalender. Start, stopp och mellantider. Visar 1/100 dels sekund upp till 29 minuter 59 sekunder. Därefter minuter och sekunder. Levereras med 2 st batterier LR41 och halsrem. 32-3930 ..... 49:-



**Nyhet**

**Stoppur** med klocka, larm och kalender. Start, stopp och mellantider upp till 24 timmar. Visar ner till 1/100 dels sekund upp till 30 minuter, därefter sekunder. Levereras komplett med batteri (reservbatteri 1 st SR44). Storlek 70x59x20 mm. 32-6520 ..... 79:-



**Stoppur** vattenskyddad med 7-siffrig display. Visar timmar, minuter och sekunder ner till 1/100 dels sekund upp till 9 timmar 59 minuter. Levereras komplett med batteri och halsrem. Reservbatteri 1 st SR54. 32-3928 ..... 165:-

## TIMERS



**Timer** med stor 5-siffrig LCD-display. Max Inställningstid, nedräkning 9 tim. 99 min. 99 sek. uppräkning. 9 tim. 59 min. 59 sek. Lätt att ställa in. Ex. för att ställa in 1 min. 30 sek. trycks 130 in med hjälp av tangenterna. Ger signal efter nedräknad tid. Nedräkningen kan stoppas och startas på nytt. Minne som kommer ihåg inställd tid. Klocka och stoppurfunktion. 6-siffrig display. Magnet, upphängningskrok och bordsstöd. Storlek 74x62x25 mm. Levereras med 1 st 1,5V batteri typ R03. 32-8250 ..... 99:-



**Nyhet**

**Timer** med 3 olika inställbara nedräkningstider upp till 19 timmar 59 minuter. Ger signal vid 0 sekunder, visar sedan tiden efter. Nedräkningen kan stoppas och startas på nytt. Minne som kommer ihåg inställd tid. Klocka och stoppurfunktion. 6-siffrig display. Magnet på baksidan. Drivs med 1 st batteri R03 (medföljer). Storlek 87x71x25 mm. 32-6521 ..... 125:-



**Stoppur** med varv och mellantider upp till 10 timmar med visning ner till 1/100 dels sekund. Visar total- varv- och mellantider samtidigt i displayen. Ned- och uppräknings-timer. Klocka med kalender. Inställbar taktsignal 5 till 240 "taktslag" per minut. 30 st mätvärden kan läggas in i ett minne. Levereras med 1 st batteri CR2032 och halsrem. 32-3931 ..... 279:-



**Timer** med stor och tydlig LCD-display. Maximal inställningstid 19 tim. 59 min. Lätt att ställa in. Nedräkningen kan stoppas och startas på nytt. Magnet och klämma på baksidan. Levereras med 1 st 1,5V R03 batteri. Storlek 67x64x25 mm. 32-5335 ..... 79:-



**Timer** lika 32-5335 till vänster, men med maximal inställningstid 99 min. 59 sek. och minne för den sista inställningen. 32-5336 ..... 79:-



**Internet-timer** med upp- och nedräkningsfunktion. Genom att starta och stoppa timern manuellt kan du hålla reda på tiden som du surfat på internet. Dubbelvisande display som visar senaste uppkopplings- och totaltid. Max 99 timmar, 59 minuter. Batteri SR44 (medföljer). Storlek 85x40 mm. 32-1632 ..... 120:-



Krokodilklämma, för 4 mm bananstift, förmickad och med kraftig fjäder (22-681 endast för lödning).

	Pr st	10 st	100 st
22-681-1 Helisolerad svart	11:-	89:-	795:-
22-681-3 Helisolerad röd	11:-	89:-	795:-
22-94-1 Isol. skaft svart	11:-	89:-	795:-
22-94-3 Isolerat skaft röd	11:-	89:-	795:-
22-1266-1 Isol. hylsa svart	10:-	79:-	645:-
22-1266-3 Isolerad hylsa röd	10:-	79:-	645:-
22-742 Oisolerad	9:-	72:-	600:-
22-1267 Med skruv	8:-	62:-	500:-

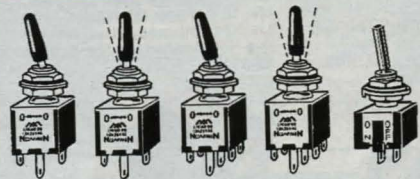

**Miniatyromkopplare.** En precisionsomkopplare i miniatyr. Stör. 37 mm, vipparm 13 mm. Max. 6 A vid 125 VAC. Vipparmen överdragen med svart plasthätta. Monteras i 6 mm hål.

Nr	Pr st	10 st
12-687 1-polig växling till-till	31:-	270:-
12-688 1-polig växling till-från-till	33:-	285:-
12-689 2-polig växling till-till	39:-	340:-
12-690 2-polig växling till-från-till	40:-	350:-

**Miniatyromkopplare med vipparmen av mattenoxerad aluminium,** längd 11 mm. Hela höjden 32 mm. Monteras i 6 mm hål. Kontaktytor av försilvrad koppar. Max 3 A vid 125 V AC.

Nr	Pr st	10 st
22-359 1-polig brytare till-från	35:-	300:-



**Strömbrytare** enpolig med skylt. Svagström 2A.  
Nr Pr st 10 st  
22-947 30:- 250:-

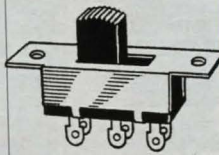

**Omkopplare** 2-polig, 2-vägs, för svagström, 35x13 mm.  
Nr Pr st 10 st 100 st  
22-1449 12:- 95:- 840:-

**Tryckkontakt** Ger kontakt vid inträcksning. Monteras i 7 mm. hål. Tryckknappens diam. 6 mm, 10 mm, med extra hylsa monterad enl. bild (medföljer).

Nr Pr st 10 st 100 st  
22-1304 14:- 120:- 1000:-

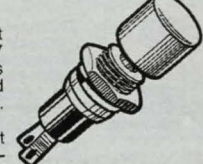

**Säkringshållare** för försäkring 5x20 mm. Bajonettlåsning med mejselspår. Storlek 13x37 mm.

Nr	Pr st	10 st
22-1265	20:-	165:-



**Säkringshållare** för 6x25 mm. säkring. Bajonettlåsning. Skruvförbindning för 4 mm<sup>2</sup> ledning. Med 8 A säkring.

Nr	Pr st	10 st
25-407	14:50	115:-



**Säkringshållare** för glasrörsäkring 6x32 mm (12-898). Storlek 50x20 mm.

Nr	Pr st	10 st
22-1104	20:-	160:-

**Säkringarna säljes i förpackning med 10 st av samma värde**



**Säkringar** i glasrör 6x32 mm. 1 A, 2 A, 5 A och 10 A. Ange värde.  
12-898 .....10 st 45:-

**Finsäkring snabb** i glasrör 5x20 mm med förm. ändhylsa. 200 mA, 250 mA och 500 mA. Ange värde.  
12-397 .....10 st 40:-  
12-396 .....10 st 22:-  
1.0 A, 1.25 A, 1.6 A, 2.0 A, 2.5 A, 3.15 A, 4.0 A och 6.3 A. Ange värde.  
12-303 .....10 st 22:-

**Trög** 5x20 500 mA, 800 mA, 1.0 A, 1.25 A, 1.6 A, 2.0 A, 2.5 A, 3.15 A, 4.0 A, 5 A, 6.3 A och 10 A. Ange värde.  
12-303 .....10 st 22:-



**Polskruv** av förm. mässing med huvud och brickor av svart eller röd isolering. Anslutning med löddöra och bananstift. Strl. 11x34 mm.  
Nr Färg Pr st 10 st  
22-1147-1 Sv 16:- 125:-  
22-1147-3 Röd 16:- 125:-

**Kontakthylsa,** svart eller röd. Isol. panelmontering och genomgående hål, 4 mm.  
Nr Färg Pr st 10 st  
22-409-1 Sv 14:- 122:-  
22-409-3 Röd 14:- 122:-

**Bananstift** med tvårhål för påbyggnad. Röd eller svart. Stiftdiam. 4 mm.  
22-4006 R/S pr/par 12:50  
Nr Färg 10 st  
22-4007-1 Svart 60:-  
22-4007-3 Röd 60:-



**Bussningar** av svart gummi. För kabelgenomföring m.m., för ca 1-2 mm plåt. Mått. diam. i mm.

Nr	A mm.	B mm.	C mm.	10 st	100 st
22-139	9	6	3	30:-	235:-
22-140	11	8	6	30:-	235:-
22-141	14	10	8	30:-	235:-
22-145	25	19	15	45:-	385:-



**Fotomotstånd** med ett ljuskänsligt spärrskikt som ändrar ledningsförmågan i förhållande till ljuset. Känsligt även för svagt ljus. Användes till många styr- och kopplingsändamål i moderna automationer.

**Fotomotstånd** 50 Mohm, vid 10 Lux 100 Kohm och vid dagsljus (utan sol) 2 K ohm. Max inre belastning 100 mW. Max 150 V. Diam. 8 mm.

**Fotomotstånd** 2 Mohm, vid 10 Lux 5 Kohm och i dagsljus under 100 ohm. Max inre belastning 500 mW. Max 200 V. Diam. 14 mm.

Nr Pr st 10 st  
22-1420 27:- 235:-

Nr Pr st 10 st  
22-1421 85:- 750:-

**Motståndssats** 0,25W. Tolerans 5%. 500 st sorterade motstånd, 54 olika värden från 4,7 ohm - 10 Mohm. Färgkod medföljer.  
32-4825 .....150:-



**Bryggkopplade kiselkretsladdare** för batteriladdare, nätaggregat mm.

**Likriktare** 400 V PRV. Storlek 6A 15x15x6 mm. 10A 19x19x7 mm.  
Nr Pr st 10 st  
22-3348 6A 15:- 110:-  
22-3349 10A 17:- 115:-

**Likriktare** med isolerat metallhölje (1,5 KV provspänning) och monteras direkt på chassis eller kyl-element. Lämnar max 25 A/75°, 200 V PRV. Storlek 28x28 x22 mm.  
Nr Pr st 10 st  
22-2186 35:- 300:-

**Kiseliod** 1A. Storlek 5x2,5 mm. 22-105 typ 1N4004, 22-107 typ 1N4007

Nr Max AC Pr st 10 st  
22-105 400V 5:- 17:50  
22-107 1000V 5:- 17:50

**Kiseliod** 3A. 7,5x9,55 mm. Nr PIV Pr st 10 st  
22-2268 600 7:- 35:-

**Switch-diod** 1N4148. Universal kisel. 75 V, 100 mA.  
Nr Pr st 10 st 100 st  
22-379 .....10:- 75:-

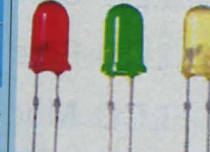

**Lysdiod** Diam 3 mm. 2,1V. Ljusstyrka vid 10 mA: Röd 2,5 mcd, Grön och Gul 5,6 mcd.  
Röd Pr st 10 st 100 st  
22-4241-3 6:50 44:- 400:-

**Grön** Pr st 10 st 100 st  
22-4241-4 6:50 44:- 400:-  
Gul Pr st 10 st 100 st  
22-4241-9 6:50 44:- 400:-

**Lysdiod** Diam 5 mm. 2,1V. Ljusstyrka vid 10 mA, Röd 3,8 mcd Grön och Gul 8,7 mcd.  
Röd Pr st 10 st 100 st  
22-4242-3 6:50 44:- 400:-  
Grön Pr st 10 st 100 st  
22-4242-4 6:50 44:- 400:-  
Gul Pr st 10 st 100 st  
22-4242-9 6:50 44:- 400:-

**Lysdiod** Diam. 5 mm med blinkande rött sken. Frekv. ca 2 Hz. Arb.sp 5 V.  
Nr Pr st 10 st  
12-132 13:- 100:-

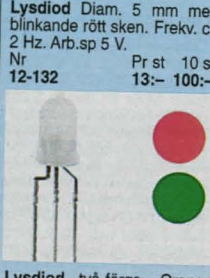

**Lysdiod** två-färgs. Orange eller grönt sken. 2,1V/20 mA. Ljusintensitet i mcd, grön: typ.40 min. 12,6, orange: typ.29 min.8,7. Diam 5 mm.  
Nr Pr st 10 st  
32-1289 12:50 110:-

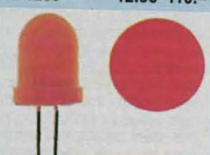

**Lysdiod** ljusstark. Diam. 10 mm röd. Ljusintensitet 3000 mcd. 1,7V/20 mA.  
Nr Pr st 10 st 100 st  
32-1762 10:- 79:- 650:-

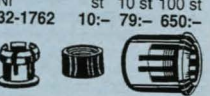

**Hållare** för lysdioder. Av svart plast.  
Nr F.lysd 10 st 100 st  
22-743 3 mm 20:- 180:-  
22-744 5 mm 20:- 180:-

32-1282 32-3156



**Experimentkort** av 1,5 mm pertinax med kopparbanor eller öar av kopparlaminat. Delning 2,54 mm. Borrade för komponenter. Storlek 160x100 mm.

32-1281 3-håls banor 50:-  
32-1282 kopparbar .... 50:-  
22-3156 kopparbanor 50:-

**IC-kretsurdragare.** Ett bra verktyg för urdragnare av IC-kretsar från kretskort och IC-kretssocklar.  
32-1009 ..... 20:-

**IC-kretsurdragare** för sockelmonterade PLCC kretsar. Konstruerad för säker urdragnare av kretsen ur sin sockel.  
32-1288 ..... 62:-

**Kiseltransistor LF.** Hölje TO 92.  
Nr Typ Pris  
22-1432 BC 557 B=BC 307 ..... 10:-  
22-1437 BC 547 B=BC 237 ..... 10:-  
22-1462 BC 548 B=BC 238 ..... 10:-

**Transistor** Vce0 100 V. Ic 1,5 A. Ptot 8 W.  
Nr Typ Pol Hölje Pris  
22-1251 BD 139 NPN TO 126 ...15:-  
22-1252 BD 140 PNP TO 126 ...15:-

**Transistor** 2 N 3055 (NPN) Kisel. Hölje TO-3. Vco 60 V, Ic 15 A, Ptot 117 W.  
Nr Pr st 10 st  
22-1438 .....24:- 200:-

**Spänningsregulatorer** med fast utspänning. Kortslutningssäkra. Max insp. 35 volt DC. Toleransutsp. ±5%. Kapsel TO-220.  
Nr Typ Utsp/v. Max utström Pr st 10 st  
22-3380 7805 CV +5 1,0 A .....15:- 125:-  
22-3381 78S05 CV +5 2,0 A .....20:- 175:-  
22-3382 7812 CV +12 1,0 A .....15:- 125:-  
22-3383 78S12 CV +12 2,0 A .....20:- 175:-

**Bildiod** högeffekt kisel. Inpressningsdiod för bilar med växelströmsgenerator. Användbar även i andra sammanhang, t.ex. batteriladdare. 35 A PRV 200 V. Diam 12,75 mm. **Katod till hölje**  
Nr Pr st 10 st  
22-4043 .....39:- 350:-  
**Anod till hölje**  
22-4044 .....39:- 350:-



**Farligt Gods, säljes ej på postorder och internet**



**Svensk bruksanvisning medföljer!**

**Fyra självhäftande larmdekalers medföljer larmcentralerna!**

## STOPPA TJUVEN!

**Larmsats**, grundsats, innehåller 1 st larmcentral 32-965, 1 st IR-detektor 32-7703, 1 st eliminator, 1 st batteri 32-3893, 1 st larmkontakt 22-865, 1 st hornhögtalare 32-2325, 1 st spikförp. 21-196, 100 st klammer 32-5359 (3-5 mm), 25 m ledning 49-191-55, 25 m ledning 49-199-10, 10 m 49-205-5, 4 st larmdekalers. Läs mer om dessa artiklar på efterföljande sidor. Givetvis kan man också komplettera denna grundsats med flera larmartiklar som t.ex IR-detektorer, larmkontakter, blixljus, sirener m.m. Svensk bruksanvisning medföljer. **42-1443 ..... 1795:-**

**Larmsats** lika som 42-1443 men med larmcentral 32-3342 och transformator 32-3444. **42-4400 ..... 2095:-**

**Larmsats med inbyggd larmuppringare** lika som 42-4400 men med larmcentral 32-1984, siren 32-7727 och telekablage. **32-2014 ..... 2595:-**

**Larmcentral AEI-981 med inbyggd larmuppringare** (programmerbart talmmeddelande). En mycket flexibel larmcentral med 6 st sektioner. Larmcentralen lev. med följande grundinställningar. Sektion 1&2: Tidfördröjd (30 sek.) ingång för t.ex ytterdörr, garageingång etc. 3&4: Utan fördröjning för t.ex. fönster, sidodörrar m.m. Sektion 5&6: Utan fördröjning för t.ex. brandlarm och rökdetektorer. Sektion 5&6 är inkopplad oavsett om larmet är aktiverat eller ej. Larmcentralen har separat sabotageskyddsingång. Alla sektioners egenskaper är omprogrammerbara efter eget behov. Larmet kan även sektioneras så vissa sektioner är larmade och vissa avlarmade. Man kan ringa upp larmcentralen och fråga om rådande status, eller fjärrmanövrera olika inställningar. Av/på-aktivering via programmerbar kod. Till varje larmingång kan både N.O. och N.C. givare inkopplas. Höjle i kraftigt plåt. Monteras på vägg. Plats för laddningsbart backup-batteri (t.ex. 32-3893) som kopplas in vid strömavbrott. Drivspänning 16VAC (t.ex. transformator 32-3444). Ljus och ljudindikering för olika funktioner. Larmtid och ingångsfördröjning programmerbar 2-999 sek. Larmutgång för anslutning av 12V siren (max 2A, t.ex. 32-7727). Slutande reläutgång (max 2A) för tillkoppling av larmdon. Mått 258x172x74 mm. Lev. utan larmgivare, batteri, transformator, siren och telekablage (32-4120). **32-1984 ..... 1645:-**

**Larmcentral AEI HA-841** i kraftig plåtlåda med lås. För väggmontering. Lämplig central för skydd av hem, sommarstugor, mindre företag m.m. Till larmcentralen kan de flesta typer av givare anslutas, t.ex. IR-detektor 32-7703 och 32-1627 och magnetkontakterna 22-865, 22-853. Fyra larmingångar, normalt öppen (N.O.) och normalt slutet (N.C.) både med och utan fördröjning (utpasseringsfördröjning 60 sek, inpasseringsfördröjning ställbar 1-60 sek). Larmcentralen är försedd med ljus och ljudindikering på flera viktiga funktioner. Larmtiden inställbar 0,5-10 min. Larmutgångar: LF-signal (sirenljud) för anslutning av hornhögtalare 8 ohm t.ex. 32-2325 och två slutande reläutgångar. Möjlighet att ansluta extern kodströmbrytare 32-7714. Drivs med batterieliminatör 12-13,8 V 10 W min. och batteri som reservkraft vid strömavbrott t.ex. 8 st R14 batterier eller laddningsbar ackumulatör t.ex. 32-3893 som laddas automatiskt. Mått 230x170x70 mm. Levereras utan larmgivare, batterieliminatör, högtalare och batterier. **32-965 ..... 845:-**

**Larmcentral AE1, HA871** med möjlighet att dela upp ett inbrottslarm i fyra olika sektioner. Sektion 1. Utan fördröjning. Inkopplad oavsett om larmcentralen är till- eller fränkopplad. Lämplig för t.ex. brandlarm, rökdetektorer, larmknappar m.m. Sektion 2. Utan fördröjning. Lämplig för fönster, sidodörrar m.m. Sektion 3. Med eller utan fördröjning. Fördröjning i kombination med sektion 4. Lämplig för ytterdörr. Höjle av kraftig plåt med lås. Monteras på vägg. Till- och fränkoppling av larmet med 4-siffrig inställbar kod, samt för in- och urkoppling av sektioner. För att larmcentralen skall fungera vid strömavbrott finns det plats för ett laddningsbart batteri 12 V/1,3 Ah (t.ex. 32-3893) som laddas automatiskt vid normaldrift. Drivspänning 16 VAC (t.ex. transformator 32-3444). Till varje larmingång kan både N.O. och N.C. kontakter kopplas. Ljus och ljudindikering för olika funktioner. Larmtiden inställbar 0,5-10 minuter. Tidfördröjning vid till- och fränkoppling av larmet. Larmutgång LF (sirenljud) för anslutning av två hornhögtalare 8 ohm t.ex. 32-2325. Slutande reläkontakter för inkoppling av larmdon. Kontaktkapacitet max. 3A. Utgång för drivning av yttre larmdetektorer. 12 V max. 0,5A. Mått 258x172x74 mm. Lev. utan larmgivare, batteri, transformator, högtalare och larmdon. **32-3342 ..... 1145:-**



**Trygghetstelefon**

**DORO**

**Trygghetstelefon** Doro Care med högtalarfunktion. En mycket lättanvänd trygghetstelefon med stora tydliga knappar och **trådlös larmknapp** med clips (räckvidd max 25 m). Larmknappen kan även sättas i halsband runt halsen eller med armband runt handleden. Inspelat talmmeddelande (max 30 sek.) kan programmeras att ringa till fyra olika telefonnummer. När uppringt nummer svarar, kan den uppringda från sin telefon aktivera högtalarfunktionen i trygghetstelefonen och kommunicera med den som aktiverat larmet, utan att den behöver lyfta på sin lur. Trygghetstelefonen har även knappar för PLUS-tjänsterna och kan även användas som en vanlig telefon. Volymreglage för lur och högtalare samt reglerbar ringsignal. Lev. med trådlös larmknapp, halsband, armband, batterier och batterieliminatör. **32-3240 ..... 1395:-**



**Nyhet**



**Nyhet**

**239:-**

**Larmcentral AC-876.** En enkel, litet och smidigt larmcentral för t.ex. båten, sommarstugan etc. Till larmcentralen kan de flesta typer av larmgivare anslutas. Larmcentralen är försedd med en ingång utan fördröjning (N.O. & N.C.) och en ingång med 30 sek. ingångsfördröjning (N.O. & N.C.). Larmutgång för hornhögtalare 8 ohm (t.ex. 32-2325) och reläutgång (N.O.) för t.ex. blixtljus, siren etc. Utgångsfördröjning 60 sek. Lysdiöndindikering för aktiverat larm. Larmcentralen drivs med 12-16 VDC. Storlek 133x114x38 mm. **32-5168 ..... 239:-**

**IR-detektorer**



**32-7703**

**32-1627**

**Infraröd detektor** med avkänningsområde, 90°, max 12m. Omkopplingsbar för larm direkt vid första rörelsen eller vid två rörelser inom 30 sek. Storlek 55x73x35 mm. **32-7703 ..... 285:-**

**IR-detektor** som 32-7703, men med två separata inbyggda IR-sensorer för ytterligare säkerhet mot falsklarm. Storlek 127x64x45 mm. **32-1627 ..... 339:-**



**32-7714**

**32-2093**

**Kodströmbrytare.** Genom att ange en kod kan man koppla till och från larmet utan att befinna sig vid larmcentralen. Passar larmcentralerna **32-965** och **32-3342**. Lysdiöndindikering för drivspänning, larmminne och inkopplat larm. Belyst knapp-sats vid knapptryckning. Utanpåliggande montering. Drivspänning 10-14 V DC/AC max 150 mA. Reläutgång (N.C., N.O.) max 30 V DC/ 5A. Sabotageskyddsbytare N.C. För inkoppling behövs minst 8-ledad kabel. Storlek 129x84x41 mm. **32-7714 ..... 449:-**

**Kodströmbrytare till larmcentral 32-1984.** Genom att ange en kod kan man koppla till- och från larmet utan att befinna sig vid larmcentralen. Lysdiöndindikering för status på de olika larm-slingorna, larmminne, backup-batteri m.m. Max 4 st kodströmbrytare kan parallellanslutas till larmcentralen. För inkoppling behövs minst 4-ledad kabel. Storlek 117x117x21 mm. **32-2093 ..... 299:-**



**Blixtljus s.k. stroblight.** Ger ett intensivt blixtrande sken. Kan t.ex. användas som tyst varningslarm. Fästskruv i botten. Diam. 69 mm. Höjd 29 mm. Drivspänning 12 V DC/ 200 mA. Finns i färgerna röd, blå och orange. Uppge färg vid beställning. **32-7716 ..... 125:-**

### Minilarm med fördröjning!



Minilarm med magnetisk larmkontakt. Ett litet och enkelt larm som man kan använda till det mesta i tex medicinskåp, fönster, lådor och dörrar. Möjlighet till direktlarm, eller med 5 sek fördröjning. Omkopplingsbar mellan 3 st olika siren ljud (ca 90 dB). Lev. med 6 st batterier SR44. Storlek 66x27x26 mm. 32-7717 ..... 125:-



Hornhögtalare av plast för inom- eller utomhusbruk. Max. belastning 15 W. Impedans 8 ohm. Diam. 137 mm. Längd 125 mm med ställbart fäste.

Nr 32-2325 ..... Pr st 139:-



Siren av plast med 6 olika ljud (120 dB). Drivspänning 6-12 V DC/1,2 A. Ställbart fäste. Storlek 105x105x92 mm. 32-7727 ..... 139:-



Siren för inomhusbruk. 112 dB. Drivs med 6-12 V DC. 250 mA. Storlek 85x55x33 mm. 32-4332 ..... 125:-



Summer med hög ljudstyrka och låg strömförbrukning. 93 dB vid 1 m. Storlek 30x24 mm. 6-18 V/20 mA 22-572 ..... 30:-

Fotocell OMRON med reflektor. Rött ljus. Räckvidd 10m. Utgång: relä, enpolig växling 250V/3A. Drivs med 12-230V DC eller 24-240V AC. Kapsling IP 67. Storlek 85x29x53 mm. Lev. med fäste och reflektor. 32-2069 ..... 795:-



45:-

## Överfallslarm

Överfallslarm för personligt bruk i nödsituationer. Inbyggd siren 110 dB. Aktiveras genom att man drar ur en sprint. Drivs med 1 st 12 V batteri V23GA (medföljer). Storlek 60x38x24 mm. 32-3276 ..... 45:-

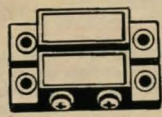
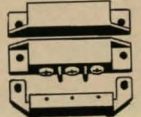

Magnetisk larmkontakt för montering vid fönster, dörrar m.m. Inkapslad i plastkåpa, magnet och ett tungelement var för sig. Max 230 V DC. 0,5 A. Max effekt 50 W. Påverkningsavstånd 15 mm. 1-polig brytande och slutande funktion. Längd 62 mm. Med skyddskåpa över polskruvar.

Nr 22-866 ..... Pr st 165:-



Magnetisk larmkontakt i rund modell för infällning i tex väggar och dörrkarmar. Enkel montering i 8 mm hål. Består av två delar, magnet och tungelement. Max påverkningsavstånd 15 mm. Max 100V/500 mA. Vid öppning brytande funktion (N.C.). Längd 33 mm.

Nr 32-5329 ..... Pr st 39:-

Magnetisk larmkontakt för montering vid fönster, dörrar m.m. Inkapslad i plastkåpa, magnet och ett tungelement var för sig. Max 50 V DC. 0,1 A. Max effekt 6 VA. Påverkningsavstånd 12 mm. Vid öppning, brytande funktion (N.C.). Längd 50 mm. Japanskt fabrikat, hög kvalitet.

Nr 22-865 ..... Pr st 495:-

Magnetisk larmkontakt, som ovan. Vid öppning slutande funktion (N.O.).

Nr 22-853 ..... Pr st 65:-



Kopplingsdosa 6-polig inkl sabotageskydd (N.C.) i locket. Används för att tex ansluta larmkontakter, detektorer, sirener etc. till ett sabotageskyddat ledningsnät. Kan även användas till skarvning av svagströmskabel. Storlek 80x 24x17 mm. 32-7081 ..... 20:-



12 Volt

Rörelsevakt IR 12V DC. Avkänningsområde 75° horisontellt. Räckvidd ca 12 m. Justerbar känslighet. Kan under dagtid urkopplas och enbart vara inkopplad under skymning och mörker. Inställbar inkopplingstid 6 sek. till 10 min. Reläutgång max 12 V/5A. Storl. 136 x 65 x 115 mm. 32-3697 ..... 299:-



Reläbrandvarnare för anslutning till larmcentraler m.m. Växlande reläutgång (N.O., N.C.) gör att den passar de flesta larmcentraler. Sammankopplingsbar (larmar en, larmar alla). Drivspänning 12/24/48 V DC. Inbyggd summer ljuder vid rökutveckling samt aktiverar larmcentralen. Storlek 127x44 mm. 32-1988 ..... 349:-

## Resebrandvarnare

Jonisk

Uppfyller konsumentverkets regler för säkerhet och funktion!

Resebrandvarnare som lätt kan hängas upp på dörrkarmen. Bra att ha med på resan eller i båten, husvagnen m.m. Försedd med testknapp och inbrottskontakt som placeras mellan dörrblad och dörrkarm. Levereras med 1 st 9V batteri. Storlek 81x72x26 mm. 32-6067 ..... 125:-



## Vattenlarm

Vattenlarm. Placera vattenlarmet i tex. under diskbänken, diskmaskinen, varmvattenberedaren etc. Ljuder med 85 dB vid vattenläckage. Ljudindikering för låg batterispänning. Lev. utan batteri (1 st 9V). Storlek 90x30 mm. 32-3380 ..... 145:-

32-3381

Optisk & jonisk!

Uppfyller konsumentverkets regler för säkerhet och funktion!

Optisk

32-3382

Brandvarnare med jonisk detektering och pausfunktion vilken ger möjlighet till tillfällig reduktion av känsligheten vid tex. matlagningsrök. Lev. med 1 st 9V batteri. Storlek 90x26 mm. 32-3383 ..... 79:-

Brandvarnare. Kombinerad optisk och jonisk detektering för ökad säkerhet. Reagerar på både synlig och osynlig rök. Lev. med 1 st alkaliskt 9V batteri. Storlek 125x45 mm. 32-3381 ..... 275:-

Brandvarnare med optisk detektering. Lev. med 1 st 9V batteri. Storlek 90x26 mm. 32-3382 ..... 199:-

32-3383

Jonisk

Uppfyller konsumentverkets regler för säkerhet och funktion!

99:-  
2-pack

Jonisk

Brandvarnare 2-pack. Kompakt och lättplacerad brandvarnare för villan, lägenheten, fritidshuset, husvagnen m.m. Lev. med batterier. Storlek 90x26 mm. 32-5684 ..... 99:-

Brandvarnare med litiumbatteri, 9V U9VL. Funktion som 32-5684. Lev. styckevis. Storlek 90x26 mm. 32-3920 ..... 179:-

Optisk

Nyhet

Uppfyller konsumentverkets regler för säkerhet och funktion!

Brandvarnare trådlös. Optisk. Kompakt och lättplacerad brandvarnare. När en brandvarnare larmar, aktiverar den trådlöst övriga brandvarnare som då också ljuder. Max räckvidd 50-150 m. beroende på väggar, isolering etc. Lev. med 1 st alkaliskt 9V-batteri. Storlek 90x26 mm. 32-6397 .....st 645:- 2-pack 1190:-

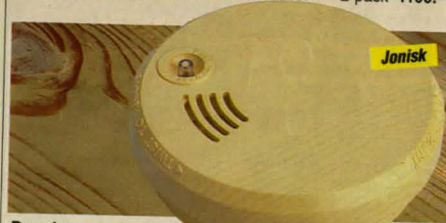

Jonisk

Brandvarnare i furumitimation med jonisk detektering. Lev. med 1 st 9V batteri. Storlek 90x26 mm. 32-3384 ..... 99:-

Uppfyller konsumentverkets regler för säkerhet och funktion!



Lithiumbatteri 9V typ U9VL med lång livslängd. Används det till en brandvarnare ger det ström upp till 10 år vid normal användning. Batteriet är även idealiskt för en rad andra strömsnåla apparater som ska fungera utan avbrott under många år. Miljövänligt. 32-2284 ..... 109:-



Nyhet

**Elektronisk vakthund.** Avger ett mycket realistiskt hundskall då någon kommer in i avkänningsområdet. Inbyggd radaravkänning så att den kan placeras innanför dörrar och mindre väggar för att lura, icke välkomna, gäster att här finns en vakthund. Justerbar känslighet och ljudvolym. Omkopplare för hundskall, siren och "skogs ljud". Max. räckvidd 9 m. Lev. med eliminator för anslutning till 230 V. Storlek 190x150x125 mm. 32-4336 ..... 795:-

Ding Dong



**Dörrvakt** som ger ifrån sig ett ding-dong-ljud när någon passerar. Lämplig att användas i butiker, kontor, hemmet m.m. Drivs med 2 st batterier typ R14 (medföljer ej). Kan ställas på bord eller hängas på vägg. Avkänningsområde ca 5m. Fungerar ej i mörker. Storlek 115x80x60 mm. 32-375 ..... 139:-



Ding Dong

**Dörrvakt** med magnetisk kontakt. Ger ifrån sig ett ding-dong-ljud när någon öppnar dörren. En mycket liten, smidig och lättinstallerad dörrvakt. Lämpligt att användas i butiker, kontor etc. Drivs med 3 st SR44 batterier (medföljer). Storlek 50x40x25 mm. 32-2019 ..... 69:-



**Övervakningskamera (svart/vit)** för inbyggnad. Utgång med kompositvideosignal. Kameran ser i mörker ned till 1 lux och har 92° synfält. Kan användas ned till -20°C. Avsedd för inomhusmiljö eller utomhus i torrt och dammfritt utrymme. Drivs med 12 VDC/100 mA. Passande batterieliminatör 32-1063. BNC-anslutning. Max. kabel-längd som kan användas 50-300 m., beroende på kabelkvalitet. Storlek 32x32x35 mm. 32-5239 ..... 695:-

**Övervakningskamera (färg) och mikrofon** för inbyggnad. Utgång med kompositvideosignal. Kameran ser ned till 5 lux och har 80° synfält. Kan användas ned till -10°C. Avsedd för inomhusmiljö eller utomhus i torrt och dammfritt utrymme. Drivs med 9-12 VDC/45 mA. Passande batterieliminatör 32-1063. BNC-anslutning för videosignal & RCA-anslutning för audiosignalen. Max. kabel-längd som kan användas 50-300 m., beroende på kabelkvalitet. Storlek 32x32x35 mm. 32-5240 ..... 795:-

Stoppa tjuven!



**Larmcentral** Programmerbar med inbyggd IR-detektor. Lätt att ta med sig. Lämplig att använda i små lägenheter, garage, förråd, hotellrummet m.m. Avkänningsområde 15 m, 110 grader. Inställbar kod med hjälp av 12 tangenter samt en panikknapp (direktlarm). 10 sek ingångsfördröjning. Larmtid 50 sek. Inbyggd siren 110 dB. Lysdiodsindikering: ON/ OFF samt varning för dåligt batteri. Drivs med 1 st 9V batteri typ 6F22 (medföljer ej) eller 1 st batterieliminatör (medföljer ej). Lev. med 2 st larmdekal. Storlek 135x78x55 mm. 32-4390 ..... 299:-

**Siren** för larmcentral 32-4390. Enkel anslutning. Levereras med batterieliminatör som även driver larmcentralen. 10 m kabel. Storlek: 145x125 mm. Svart. 32-4824 ..... 299:-



199:-

**IR-Larm** med fjärrkontroll och inbyggd siren (100 dB). Avkänningsområde 6 m, 90 grader. Aktivering/avaktivering görs med fjärrkontrollen. Utgångsfördröjning 30 sek. Efter 45 sek larm går larmet tillbaka till stand-by-läge eller larmar igen om någon är inom avkänningsområdet. Lättplacerat, kan ställas eller hängas på vägg. Bra för hemmet, sommarstugan, husvagnen, resan m.m. Drivs med eliminator (medföljer) eller 4 st 1,5 V R6 batterier (medföljer ej). Batteri till fjärrkontroll V23GA (medföljer). Storlek 120x70x50 mm. 32-1086 ..... 199:-

IR-sensor



**Minilarm** med IR, överfalls-larm och inbrottskontakt (placeras t.ex mellan dörrblad och dörrkarm). Bra att ha med sig på resan, husvagnen, båten m.m. Lättinstallerat och lättplacerat, kan ställas på bord, hängas på vägg eller fästas i bättat (överfalls-larm). Räckvidd IR ca 6 m (85°). Ljudstyrka 118 dB. Drivs med 3 st 1,5 V batterier R03 eller 4,5 V eliminator. Batterier och eliminator medföljer ej. Storlek 68x50x47 mm. 32-1196 ..... 149:-

**Sensorn** lampor som gör att lampan tänds då någon kommer i avkänningsområdet. Lämplig att använda i garderober eller i utrymmen där man normalt inte har någon annan belysning. Räckvidd ca 5 m. Drivs med 4 batterier R6 eller batterieliminatör. Levereras utan batterieliminatör och batterier. 32-4268 ..... 145:-

Nyhet

12V/230V



**Monitor med kamera.** Lämplig för övervakning av butik, dörr, barkammare, djurtransport m.m. Kameran är försedd med elektronisk IRIS (ser i mörker ned till 0,5 lux) och mikrofon. Monitor har ingång för två kameror och RCA-utgång för t.ex. inspelning på video. Drivs med eliminator eller 12 V DC. Lev med 5,7" svart/vit monitor, 1 st kamera, fästena för kamera, 18 m kabel, och eliminator 230 V. Storlek monitor 185x215x175 mm. Storlek kamera 80x52x95 mm. 32-6380 ..... 995:-

**Kamera.** Extra kamera med 18 m kabel till 32-6380. 32-6381 ..... 595:-

Trådlös barnvakt



**Barnvakt**, trådlös med sändare och mottagare för avvysning upp till 50 m. Sändaren som är röststyrd placeras t.ex. vid sängen, barnvagnen etc. Justerbar känslighet. Försedd med 2 kanaler, clips, lysdiodsindikering och volymkontroll. Hölje i giftfri plast. Mottagaren drivs med 4 st R6-batterier och sändaren med 4 st R6-batterier eller medföljande batterieliminatör. Lev. utan batterier. Storlek 112x75x50 mm. 32-5599 ..... 295:-

**Lokaltelefon.** Klarar avstånd upp till 2 km med endast en 2-ledad kabel (t.ex. 49-205). Kan placeras på bord eller vägg. Drivs med 6 V eliminator eller 8 st 1,5 V batterier typ R6. Lev. i par utan eliminator, batterier och kabel. Storlek 220x77x40 mm. 32-1531 Pr par ..... 395:-



**Övervakningskamera** som kopplas till din TV eller en monitor. Lämplig för övervakning av t.ex. butik, bakdörr, barkammare m.m. Du kan titta på TV och sedan skifta till kanalen för övervakning när du vill kontrollera barkammaren, bakdörren etc. Kameran är försedd med IRIS (ser i mörker ned till 0,5 lux) och vidvinkeloptik (92°). För inomhusbruk. Lev. med kamera, 10 m kabel och 230 V eliminator. Storlek 95x65x46 mm. 32-7725 ..... 895:-

449:-

Trådlösa snabbtelefoner



**Snabbtelefon** med FM-modulering för bästa ljudåtergivning. Ingen ledningsdragnings behövs, ansluts direkt till vägguttaget 230V. Kan användas för avvysning som t.ex. barnvakt. Försedd med 3 kanaler, vilket gör det möjligt att ansluta flera apparater till ett större nät. Kan placeras på bord eller vägg. Lev. i par. Storlek 185x132x42 mm. 32-7910 ..... Pr par 449:-



**Snabbtelefonset** med huvud- & biapparat. Lämplig för avvysning som t.ex. barnvakt. Signal och talväxlingstangent på huvudapparat. Signaltangent på biapparat. Drivs med 1 st 9V batteri 6F22 eller 9 V batterieliminatör. Lev. med 20 m 2-ledad kabel men utan batteri och eliminator 32-2316). Storlek 130x92x45 mm. 32-3810 ..... 145:-



## Ersättningsbatterier för mobiltelefoner

(ej originalbatterier) med miljönära celler utan kadmium. Batterierna är utrustade med olika typer av kvalitetsceller. Ni-MH eller litium-ion celler. Batterierna finns i olika tjocklekar. De som är märkta slim är tunnare batterier som innehåller små celler. Litium-ion batterier har också inbyggd elektronik som övervakar laddningen. För ökad livslängd bör Ni-MH-batterier laddas ur innan uppladdning. Litium-ion batterier bör ej urladdas.

Originaltillbehör, se tillbehörskatalogen för mobiltelefoner!

Nr	Passar	mAh	Pris
32-4756	Ericsson 172/197/198	1200	198:-
32-1651	Ericsson 237/337/388/318 (slim)	850	249:-
32-4757	Ericsson 237/337/388	1200	198:-
32-7251	Ericsson 788/768/T18/T10	800	198:-
32-1650	Ericsson 688/628/888/868/A1018 (slim)	750	198:-
32-7307	Ericsson 688/628/888/868/A1018	1200	198:-
32-3118	Ericsson T20 litium-ion	1000	249:-
32-2497	Ericsson T28/T29/T39/R320/R520 litium-ion	1000	249:-
32-5220	Ericsson T68 litium-ion	450	198:-
32-6526	Ericsson T66 litium-ion	600	198:-
32-6527	Ericsson R600 litium-ion	1000	249:-
32-3064	Ericsson R380 litium-ion	1000	349:-
32-3085	Ericsson R310 litium-ion	1000	198:-
32-2920	Ericsson A2618/A2628 litium-ion	1000	225:-
32-4761	Nokia 210/250/(NMT450)	1200	249:-
32-1642	Nokia 2110 (slim)	700	249:-
32-1641	Nokia 1610/1611 (slim)	700	198:-
32-5553	Nokia 1610/1611	1200	398:-
32-7528	Nokia 8110 litium-ion	700	298:-
32-2590	Nokia 8110 (slim)	550	298:-
32-7386	Nokia 3110	700	198:-
32-8394	Nokia 3210	1150	198:-
32-8394	Nokia 3310/3330/5510/3410 litium-ion	1000	198:-
32-2921	Nokia 5110/6110/6150/7110/6210/6310/640/650 (slim)	700	198:-
32-8117	Nokia 5110/6110/6150/7110/6210/6310/640/650 litium-ion (slim)	1000	249:-
32-1643	Nokia 5110/6110/6150/7110/6210/6310/640/650 litium-ion (slim)	1000	298:-
32-1644	Nokia 5110/6110/6150/7110/6210/6310/640/650 med vibrator/litium-ion (slim)	1000	249:-
32-2260	Nokia 8210/8310/8850/8890/5210/6510	600	298:-
32-1646	Nokia 8810 litium-ion/chrome-färgat	700	179:-
32-2480	Siemens C25/28	600	249:-
32-1759	Siemens S25 litium-ion	650	179:-
32-2748	Siemens S25/S35/M35	650	249:-
32-3653	Siemens SL-45 litium-ion	650	249:-
32-5217	Siemens S45/ME45 litium-ion	400	198:-
32-5221	Siemens C45/M45/M50	1200	245:-
32-7252	Panasonic G500S	880	249:-
32-1652	Philips Fizz (slim)	1200	198:-
32-5752	Philips Fizz	1200	198:-
32-7254	Philips Spark/Diga/Twist	850	249:-
32-1649	Motorola Micro Tac 5/7/8-serie/Flare (slim)	1200	198:-
32-4758	Motorola Micro Tac 5/7/8-serie/Flare	1200	198:-
32-7571	Motorola 160/170/130	800	198:-
32-1654	Motorola d520/3180/3188/3280/3288	700	198:-
32-1655	Motorola cd920/928/930	550	198:-
32-8116	Motorola Star-Tac/Slim-Lite	1000	298:-
32-1653	Motorola Star-Tac/Slim-Lite litium-ion	600	298:-
32-2481	Motorola L, P & V-serien litium-ion (slim)	650	198:-
32-5219	Motorola T191 litium-ion	600	229:-
32-5222	Sony J5 litium-ion		

## Mobiltelefonstillbehör!

...till de flesta telefoner!

Beställ vår MOBILKATALOG kostnadsfritt!



## Ersättningsbatterier för trådlösa hemmtelefoner

Ersättningsbatterier, ej original, för trådlösa "hemmtelefoner". Laddningsbart batteripaket med miljövänliga Ni-MH-celler utan kadmium.

Nr	Passar	mAh	Storl.	Pris
32-5818	Dancall 6000,6100,6280,6600/Ascom CTS900	1790		179:-
32-2064	Dancall Dect8100,8200,8300,8500,8600	1790		179:-
32-5820	Panasonic KXT9100,9200,9150,9150,9250, KXA45	1790		179:-
32-7181	Panasonic KXT9000, KXA-40, Telia Pocket 900	1790		179:-
32-2063	Panasonic KXT9300,9500, KXA-43	1790		179:-
32-2065	Panasonic KX-TCDP950	1980		198:-
32-5821	Uniden 910/944	1790		179:-
32-5822	Samsung Top-line200/300	1790		179:-
32-2066	Uniden 963,964/Sony BPT40	1790		179:-
32-5824	Doro W&T/Samsung SP-R912,914S, Telia Pocket200	1790		179:-
32-7357	Doro W&T1000, Olympia connecta	1790		179:-
32-2067	Doro W&T960	1490		149:-
32-1872	Doro W&T1500/1555	1490		149:-
32-6608	Doro 8075/8085	1790		179:-
32-6609	Ascom TwiSt, B&O Beocom 5000, Telia Centur44	1790		179:-
32-6609	Ericsson DT230	1980		198:-
32-8243	Ericsson DT360/FreeSet	1980		198:-
32-1650	Ericsson DT570	980		98:-
32-4813	Denver DCP-200, Daewoo 5000, Telson TCP-999	1790		179:-
32-2748	Siemens 4010 Micro	1490		149:-
32-6607	Philips Xalio/Aloris	1490		149:-



Telefonbatterier med miljönära Ni-MH batterier. Laddningsbara batteripaket för bärbara hemmtelefoner. Alla batteripaket är utrustade med den mest vanliga kontakten (mizumi plug). Tips! passar inte kontakten? Klipp kablaarna på mitten, löd på den gamla kontakterna på det nya batteriet.

Nr	Volt	mAh	Storl.	Pris
32-7747	3,6V	300	38x35x11	98:-
32-5526	3,6V	1300	46x50x15	98:-
32-5527	4,8V	1300	57x50x15	98:-
32-8246	3,6V	320	50x50x10	98:-
32-1603	3,6V	330	70x25x10	98:-
32-8245	3,6V	300	25x25	98:-
32-5534	3,6V	600	43x29x15	98:-
32-5533	4,8V	600	57x29x15	98:-
32-1184	4R3	550	4-pack	98:-

Batterieliminators utrustad med cigarettändaruttag gör att Du enkelt kan ansluta laddkablarna m.m. till Din mobiltelefon. Gör Dig enkelt en laddstation för hemmet, kontoret, sommarstugan m.m. 12V/1A. Ansluts till 230V uttaget. Storlek 115x55x45 mm.

32-4962 ..... 89:-



## Laddkabel



Laddkabel för mobiltelefoner, ej original. Strömeförsörjer och laddar ditt batteri från bilens 12V cigarettändaruttag. Övergår automatiskt till underhållsladdning. För Ni-Cd/Ni-MH och Li-ion-batterier. Lysdiödsindikering. Laddkablarna kan variera i design.

Nr	Passar	Pris
32-4573	Ericsson 237/238/337/388/318	98:-
32-7288	Ericsson 788/768/688/628/888/868/T18/T10/A1018/R250	98:-
32-2498	Ericsson T20/T28/T29/T39/T65/T66/T68/R310/R320/R380/R520/A2618/A2628/R600	98:-
32-7532	Motorola 160/170/6520/3268/3280	98:-
32-8129	Motorola Slimlite/Startac/cd920/cd930/P7389/V100/V50/V3690/V3688/A008/L7089/T250/T260	98:-
32-7530	Nokia 8110/3110/1610/1611/Ringo	98:-
32-8130	Nokia 3210/3310/3330/5110/5510/6110/6150/6210/6310/6250/7110/8210/8810/8310/8850/8890/9110/640/650/3410/3510/5210/6510/7210/9210	98:-
32-1763	Siemens S25/C25/C28/C35/C45/S35/S45/M35/SL45/ME45/SL-42/A35	98:-
32-4954	Sony J5	98:-
32-1177	Panasonic GD70/90	98:-

## Handsfree



Handsfree för mobiltelefoner, ej original. En bärbär portabel handsfree gör att du känner dig friare och kan t.ex. arbeta eller köra bil samtidigt som du pratar i telefonen. Det är också ett bra sätt att få bort strålningen från ditt huvud. Vi har olika modeller och färger. Modell 1: Fast monterad (ej utbyttbar) mikrofon/hörur/kabel. Modell 2: Denna modell har löstagbart headset. Nu kan du enkelt byta ut headsetet till en modell som passar just dig. Modell 3: Som modell 1, men även utrustad med FM-radio.

Nr	Modell	Passar	Färg	Pris
32-5273	Mod.2	Ericsson 237/337/388/238/318	svart	98:-
32-5211	Mod.1	Ericsson 6/7/8-serien/T18/T10/A1018/R250 (svarsknapp)	svart	79:-
32-2379	Mod.2	Ericsson 6/7/8-serien/T18/T10/A1018/R250	svart	98:-
32-1790	Mod.3	Ericsson 6/7/8-serien/T18/T10/A1018/R250 (radio)	svart	149:-
32-2506	Mod.1	Ericsson T20/28/29/39/65/66/68/R310/320/380/520/A2618/2628/R600 (svarsknapp)	svart	79:-
32-6111	Mod.1	Ericsson T20/28/29/39/65/66/68/R310/320/380/520/A2618/2628/R600 (svarsknapp)	Black-Chrome	119:-
32-2535	Mod.2	Ericsson T20/28/29/39/65/66/68/R310/320/380/520/A2618/2628/R600	svart	98:-
32-6117	Mod.3	Ericsson T20/28/29/39/65/66/68/R310/320/380/520/A2618/2628/R600 (svarsknapp+radio)	svart	198:-
32-5765	Mod.2	Nokia 8110/1610/1611/3110	svart	98:-
32-8110	Mod.1	Nokia 5110/6110/6150/6210/6310/7110/6250/640/650	svart	79:-
32-6112	Mod.1	Nokia 5110/6110/6150/6210/6310/7110/6250/640/650	Black-Chrome	119:-
32-2378	Mod.2	Nokia 5110/6110/6150/6210/6310/7110/6250/640/650	svart	98:-
32-1791	Mod.3	Nokia 5110/6110/6150/6210/6310/6250/640/650 (radio)	svart	198:-
32-7822	Mod.1	Nokia 3210/3310/3330/8210/8310/8850/8890/6510/3510/5210/3410 (svarsknapp)	svart	79:-
32-6113	Mod.1	Nokia 3210/3310/3330/8210/8310/8850/8890/6510/3510/5210/3410 (svarsknapp)	Black-Chrome	119:-
32-2991	Mod.2	Nokia 3210/3310/3330/8210/8310/8850/8890/6510/3510/3410	svart	98:-
32-6118	Mod.3	Nokia 3210/3310/3330/8210/8310/8850/8890/6510/3510/5210/3410 (svarsknapp+radio)	svart	198:-
32-5214	Mod.1	Siemens S25/C25/C28/S35/S45/C35/C45/M35/ME45/SL-45/SL-42/A35	svart	79:-
32-6114	Mod.1	Siemens S25/C25/C28/S35/S45/C35/C45/M35/ME45/SL-45/SL-42/A35	Black-Chrome	119:-
32-8114	Mod.2	Motorola d160/cd160	svart	129:-
32-2381	Mod.2	Motorola cd920/cd930	svart	129:-

Reseladdare, ej original, för mobiltelefoner. Ansluts till vägguttaget och sedan direkt till Din mobiltelefon. Switchelektronik gör den lätt och smidig. Bra att ha med sig på resan. Storl. ca 70x50x30 mm. Vikt ca 70 g.

Nr	Passar	Pris
32-5796	Ericsson 237/337/388/318	149:-
32-7311	Ericsson 688/628/788/768/888/868/T18/T10/A1018/R250	149:-
32-1816	Ericsson T20/T28/T29/T39/T65/T66/T68/R310/R320/R380/R520/A2618/A2628/R600	149:-
32-5795	Nokia 2110/2010/440/450/9000	149:-
32-5794	Nokia 1610/1611/8110/3110	149:-
32-8102	Nokia 3210/3310/3330/5110/5510/6110/6150/6210/6310/6250/7110/8210/8310/8810/8850/8890/9110/640/650/3410/3510/5210/6510/7210/9210	149:-
32-2351	Motorola Star-Tac 130/cd920/cd930	149:-
32-2353	Motorola d160/d520/3160/3188/3280/3288	149:-
32-2354	Siemens S25/S45/C25/C28/C45/S35/C35/M35/ME45/SL-45/SL-42/A35	149:-

Bordsladdare, ej original, med LCD-display. Liten och smidig laddare för Ni-MH och Litium-ion batterier. Plats för telefon och extra batteri. Normalladdning i telefonfacket. Snabbaddning och urladdning i batterifacket (du väljer själv om du önskar urladdning eller ej). Övergår automatiskt till underhållsladdning när batterierna är fulladdade. Utbytbar toppkåpa Extra tillbehör 32-4526. Lev med batterieliminators.

Nr	Passar	Pris
32-7534	Ericsson 628/688/868/888/A1018	179:-
32-4519	Ericsson T28/T39/R320/R520	179:-
32-3853	Ericsson T20	179:-
32-6516	Ericsson R600	179:-
32-6517	Ericsson T66	179:-
32-4616	Ericsson T65/T68	179:-
32-4517	Ericsson A2618/A2628	179:-
32-4520	Nokia 3210	179:-
32-4521	Nokia 3310/3330/5510/3410	179:-
32-4522	Nokia 5110/6110/6150	179:-
32-4523	Nokia 6210/6810	179:-
32-4524	Nokia 8210/8850/8890/5210	179:-
32-4614	Nokia 8310/6510	179:-
32-4525	Siemens C35/S35/M35	179:-
32-4615	Siemens S45/ME45	179:-



## Headset för mod.2, se tillbehörskatalogen för mobiltelefoner



**Läderväskor** för bärbara mobiltelefoner. Utrustade med "clips" bälteshållare för fästasättning över livremmen, fickan m.m. Plastglas över knapparna.

Nr	Passar	Pris
32-7259	Ericsson 688/628	69:-
32-8374	Ericsson 888/868/A1018	69:-
32-1761	Ericsson T28	69:-
32-5738	Ericsson T65	69:-
32-6538	Ericsson T66	69:-
32-5737	Ericsson T68	69:-
32-3019	Ericsson R310	69:-
32-2691	Ericsson R320/R520	69:-
32-6537	Ericsson R600	69:-
32-2922	Ericsson A2618/A2628	69:-
32-8376	Motorola cd930	69:-
32-7260	Nokia 3110	69:-
32-8395	Nokia 3210	69:-
32-2929	Nokia 3310/3330/3410/3510/7210	69:-
32-6534	Nokia 5210	69:-
32-2930	Nokia 6210/6310	69:-
32-2501	Nokia 8210/8310/6510	69:-
32-8106	Nokia 6110/5110/6150	69:-
32-8396	Siemens S25/C25	69:-
32-2931	Siemens C35	69:-
32-5740	Siemens S45/ME45	69:-
32-3888	Siemens SL-45	69:-
32-5736	Sony CMD-J5	69:-



**Datakabel med programvara "Phone manager" USB** med USB-anslutning. Snabbare överföring av information, internet-access och laddningsfunktion.

Nr	Modell	Pris
32-4750	Ericsson R320, R520, T39, T65, T68	299:-
32-4751	Nokia 6210, 7110 (ej laddning)	299:-
32-4752	Siemens S25, S/C/M35, C45 (ej laddning), SL/S/ME45	299:-

**Datakabler till fler modeller finns i katalogen för mobiltelefon-tillbehör**



**HOLD-IT** En ny typ av hållare som passar de flesta telefoner. Lev. med dubbelhäftande tejp och skruv.

**HOLD-IT "X-small"** För telefoner med min 40 mm och max 46 mm bredd. Passar mindre/småare telefoner som t.ex. Nokia 8810/8850/8210, Motorola 3688 m.m.

32-4807 Svart	49:-
---------------	------

**HOLD-IT "medium/small"** För telefoner med min 44 mm och max 52 mm bredd. Passar telefoner som t.ex. Ericsson 2/3/6/7/8-serien, T28/380/320, Nokia 3/5/6/7-serien.

32-4811 Svart	49:-
---------------	------

**HOLD-IT "X-large"** För telefoner med min 52 mm och max 62 mm bredd. Passar telefoner som t.ex. Ericsson R250 Pro, Alcatel OTC, Nokia 9000/9110, Philips Fizz/Spark/Genie.

32-2644 Svart	49:-
---------------	------

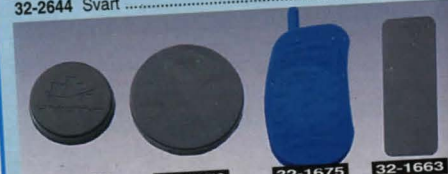

**Magnethållare** för telefoner.

32-8209	39:-
---------	------

**Stora magneter** lämpliga för lite större telefonmodeller, även bra för trådlösa hemtelefoner och garageöppnare.

32-1676 Rund magnet	89:-
32-1744 Extra stor, rektangulär	89:-

**Magnethållare** Avbildad som en telefon. Lev. med ett 1 st metallbleck för mont. på litium-ion batterier.

32-1675	39:-
---------	------

**Metallbleck** för montering på batterier med litium-ion celler. Detta bleck gör att även denna typ av celler fäster på magneter. Svarta. 5-pack. Lev. med dubbelhäftande tejp.

32-1663	19:-
---------	------

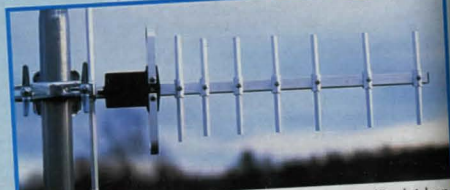

**Riktantenn** för mobiltelefoner. YAGI Används där det kan vara svårt att få kontakt mellan sändaren och telefonen, t.ex. i villan/sommarstugan, husvagnen, båten m.m. Levereras komplett med antenntästmått för max 50 mm rör och 10 m lågförlustkabel med FME-kontakt.

Nr	Modell	Förstärkning	Pris
32-8157	GSM 900MHz	10dB	399:-
32-8158	NMT 450MHz	12dB	695:-

**Intelligenta hemmet "startpaket"** Nu kan du skapa ett nytt modernt/ intelligent hem där du själv styr hemmet trådlöst, vart du än befinner dig i världen! Du styr det trådlöst, antingen via fjärrkontroll, dator, Internet eller via mobil/Wap-telefon. Via en Internet-portal (programvara medföljer inkl. 6 mån abonnemang (020820 f.n. 50 kr/mån)) lägger du enkelt upp alla tjänster/funktioner du önskar (vill du bara styra huset internt med din dator krävs inget abonnemang). Datorn ser till att huset fungerar även då du inte är hemma. Lampor tänds och släcks, värmen slås av/på m.m. Olika moduler som styrs via datorn kan enkelt kopplas ihop. Ex. larmmodulen gör att du enkelt skapar ett larm! Datorn ringer upp via Internetportalen så fort tjuven tar sig in, vart och till vem bestämmer du själv! Den kan ringa en larmcentral, skicka mail, SMS, fax eller varför inte ringa din mobiltelefon. TIPS! Koppla till en WEB-kamera (se vår datakatalog) så kan du se tjuven live! Flera olika moduler kan kopplas till, det är bara fantasin som sätter stopp. Systemet kan styra upp till 256 olika adresser. För mer information beställ kostnadsfritt broschyr 66-3904.



**Startpaket** Innehåller: 1 st multifjärrkontroll med IR- och RF-sändare (kan styra bla TV, video m.m.), 1 st RF-mottagarmodul, 1 st PC-modul för sammankoppling med dator, 2 st lampmoduler (1 st 32-3905, 1 st 32-3906) och 1 st programvara eHem Home med sex månaders abonnemang.

32-3904	1998:-
---------	--------



**Lamp/apparatmodul "plug-in"** styr av/på samt dimmar belysning 230V/40-300W.

32-3905	325:-
---------	-------

**Lamp/apparatmodul "plug-in"** Styr av/på apparater t.ex. element, TV, stereo m.m. 230V/16A.

32-3906	299:-
---------	-------

**Lamp/apparatmodul för infällnad med dimmerfunktion** Ersätter normal av/på-strömbrytare med dimmerfunktion. Fungerar även som normal strömbrytare med dimmer. 230V/60-500W.

32-3907	579:-
---------	-------

**Lamp/apparatmodul för infällnad** Som 32-3907 utan dimmerfunktion. Max 230V/16A.

32-3908	549:-
---------	-------

**Apparatmodul för montering på DIN-skena** Diskret montering i säkringsskåpet. Styr av/på grupper eller apparat max. 2000W.

32-3909	495:-
---------	-------

**Fasfilter för montering på DIN-skena** gör det möjligt att styra moduler som är monterade på olika faser. Förhindrar signaler att lämna och komma in i huset.

32-3910	469:-
---------	-------

**Väggkontroll** Trådlös styrning av tre olika adresser, av/på samt dimmerfunktion.

32-3911	479:-
---------	-------

**Larmmodul** reagerar på slutning eller låg spänningsgång från t.ex. rökdetektor, fuktsensor, larmkontakt m.m. Denna modul kan du även programmera så att den slår på alla lampmoduler vid t.ex. ett inbrott, d.v.s. alla lampor tänds när tjuven kommer in! Du kan också välja om lamporna ska blinka.

32-3912	485:-
---------	-------

**Rörelsesensor** reagerar på rörelse/skymning/gryning. Kan användas som tjuvlarm, skymningsrelä och rörelsedetektor. Tänder och släcker lampor automatiskt beroende på om någon befinner sig i avkänningsområdet. Spar ström!

32-3913	479:-
---------	-------



**brother**  
3 års funktionsgaranti!  
1 års åskskyddsgaranti!

**Fax Brother T74** En fax för vanligt A4 papper. Kan användas som kopiator. Faxväxel som känner av om det är ett fax eller ett samtal. Grupp-sändning. Inbyggd instruktionsbok. Minne för 54 snabbnummer. Nummervisare som visar inkommande/utgående nummer. Väntfunktion och bakgrundsmusik. Lev komplett med karbonpapper för 30 sidor och anslutningskablar. Storlek 334x301x281mm.

32-2894	1995:-
32-2895 Karbonpapper	Räcker till ca 140 sidor 159:-

**Multifunktionsmaskin i färg. Brothers MFC-580** En flerfunktionslösning för hemmet eller det mindre företaget. Fax, skrivare, kopiator och scanner! allt i färg om så önskas. Skrivare: Hög upplösning 2400x1200 dpi i färg 1200x1200 i sv/vit. 8 resp. 10 sidor/min. 100 sidors A4 magasin. 2MB minne. Fax: 14,4 kbps-modem. 85 sidor minne. 40 kortnummer. Fax direkt från PC. Kopiator: 1200x1200 dpi. Förstora/förminska. 4 färgkopior, 7 sv/vit /min. Zoom. 99 kopior. Scanner: 2400 dpi. Scanning till e-post. TWAIN-comp. MFC-580 fungerar mot Win 95,98,98SE,Me,NT 4.0,WS,2000Prof. WinXP och MacOS 8.6-9.2.1. Lev. komplett med färgpatroner, sladdar och propp.

32-6513	3695:-
---------	--------

**Färgpatroner till Brothers MFC-580 och MFC-590**

Nr	Färg	Sidor	Pris
32-2872	svart	ca 950	279:-
32-2873	gul	ca 450	169:-
32-2874	cyan	ca 450	169:-
32-2875	magenta	ca 450	169:-



**499:-**

SAMNORDISK

### AUDIOLINE

Med nummersvare

Trådlös telefon Audioline 35 med nummersvare. Lättanvänd telefon med tydlig display. Telefonbok med 10 snabbminnen. 4 olika ringsignaler. 110 timmar standby, 10 timmar tal. Lev. komplett med batterier, bältesclip, telesladd och eliminator. 32-8889 ..... 499:-



Nyhet

SAMNORDISK

### AUDIOLINE

Trådlös telefon Audioline 35-duo Som 32-8889 men 2-pack. Till ett bra pris kan du nu ha två trådlösa telefoner till samma bas, ex. en telefon i finrummet och en i köket. "alltid till hands". Lev. komplett med en bas, två handenheter, extra laddare, bältesclips, sladd och propp. 32-8890 ..... 895:-

### DORO

Trådlös telefon Doro 5035 Lättanvänd DECT-telefon med nummersvare (10 minnen). Visade nummer kan enkelt flyttas till telefonboken som har 20 minnen. Går att koppla 4st handenheter per basstation och 2st basstationer per handenhet. Internsamtal mellan handenheter. 10 timmar taltid och 170 timmar standby. Lev. komplett med batteri, bältesclips, telesladd och eliminator. Endast Sverige. 32-4368 ..... 795:-



### DORO

Trådlös telefon. Mini Dect Doro 8075. Nummersvare som lagrar 39 nummer med tid och datum. Call-back funktion. Tydlig LCD-display. GAP-teknik. Upp till 6 handenheter/basenet. Upp till 4 basenheter/handenhet. Justerbar ring-/ljudvolym. 8 olika ringsignaler. 20 kortnummer. Headsetuttag. 80 tim. standby. 7 tim. taltid. 32-4288 ..... 995:-



SAMNORDISK

Nyhet

**599:-**

Nyhet



SAMNORDISK

Trådlös telefon Denver DDP-400 DECT. Liten smidig telefon med tydlig display. Nummersvare med 10 minnen. Telefonbok med 40 minnen. Handenheten har högtalarfunktion (handsfree) på baksidan. Baby-call funktion. Headsetuttag 2,5 mm. 6 timmar taltid och 110 timmar standby. Basstationen kan monteras på vägg eller bordet. Lev. komplett med batteri, bältesclips, kabel, mellanpropp och eliminator. 32-9999 ..... 599:-



Nyhet

SAMNORDISK

### DORO

Trådlös telefon Doro 8085 En av marknadens minsta DECT-telefoner. Handenhetens storlek är enbart 25,5x44x99mm. Tydlig LCD-display. Utrustad med nummersvare som lagrar 39 nummer med tids och datumstämpling. Call-back funktion. 20 kortnummer. Justerbar ring-/ljudvolym. 8 olika ringsignaler. GAP kompatibel. Upp till 6 handenheter per basenhet och upp till 4 basenheter per handenhet. Headsetuttag (2,5mm plug). 80 timmar standby och 7 timmar taltid. 32-4367 ..... 1495:-



SAMNORDISK

Telefon DORO Phone Easy. Telefon med extra stora knappar och tydliga stora siffror. Bra för dig med nedsatt syn, hörsel m.m. Luren är utrustad med hörselslinga. Förstärkt ringsignal/blinkindikator. Justerbar volym. AXE-funktioner. 32-4731 ..... 395:-

Bords/väggtelefon "PicturePhone" En telefon med stora knappar där bilder kan placeras. Bra för barn / äldre och personer som har svårt att komma ihåg telefonnummer. Lyft luren och tryck på bilden så kommer du fram, enkelt! Även utrustad med vänthögtalare och hörslinga. Justerbar volym. Extra lång spiralsladd. Sekretessknapp. 32-3531 ..... 295:-



32-4731

Nyhet

DORO

SAMNORDISK

32-6490

Nyhet

SAMNORDISK

Telefon med SIM-kortsläsare En snygg och robust telefon med flera extra funktioner. SIM-kortsläsare: Ladda upp/ner telefonboken från och till (GSM) SIM-kort med möjlighet att radera, redigera och lägga till nummer och namn. Telefonbok med 100 nummer och namn med alfabetisk sökfunktion. Justerbar ring/volymkontroll. Full handsfree. Klocka. Nummersvare som lagrar 60 nummer med namn. m.m. Stor tydlig display. 32-6490 ..... 595:-

SAMNORDISK

Nu med headset!



### TOPCOM

Bordstelefon Deskmaster 142 med nummersvare En telefon för dig som kräver lite mera! Nummersvare med namnpresentation med minne för 199 nummer. Uppringningsfunktion. Telefonbok med minne för 99 nummer. Stor LCD-display med klocka. Justerbar ring-/hörsvolym. Handsfreefunktion. Headsetuttag (modulärkontakt) Sekretessknapp. Grafitgrå. Lev. med batterier, sladd och propp. 32-4290 ..... 495:-



32-6496

32-6499

Nyhet

Bordstelefon med starkt ljud och blitxtjus. En telefon för alla som behöver höra lite bättre. Tack vare rejäl volymkontroll (max115 dB) och hörslinga i luren går ljudet fram tydligt i alla lägen. Stark ringsignal 100 dB. Du kan stänga av ringsignalen och bara ha blitxtjus så stor du ingen! Stora tydliga knappar. Uttag för kuddvibrator (tillbehör se nedan). 32-6496 ..... 495:-  
Kuddvibrator Tillbehör för 32-6496. Väx inte din partner när telefonen ringer. Vibrerar kraftigt när telefonen ringer. 32-6499 ..... 98:-



### InterLinc

Nyhet

Headset InterLink flex Ett headset för dig som använder telefonen mycket, t.ex. på kontoret och önskar hög kvalitet. Kan bäras både med bygel över huvud och hängande över örat. Böjbar mikrofonbom, stoppade kuddar. Enkel att installera. Lev. med mellanswitch som gör det enkelt att skifta mellan headset och lur. Sekretessknapp. 32-6491 ..... 795:-



32-2347

Headset/hands-free för trådbundna telefoner. Nu kan du ha händerna fria till annat när du pratar i telefonen. Enkel inkoppling. Omkopplare för svar i telefon eller headset. Lev. komplett med headset och kablar med modularanslutning. För anslutning till "vanligt" jack måste propp med modularanslutning i botten köpas. Sverige 32-3523. Norge 32-8163. 32-2347 ..... 198:-



32-8320

32-2551

Switch för dig som vill använda headset till din vanliga telefon. Ansluts till din telefons luruttag. Du skiftar enkelt mellan lur och headset. 32-8320 ..... 198:-  
Headset för dig som vill ha båda händerna fria när du pratar i telefon. Ansluts till din telefons luruttag eller via vårt telefonswitch (modulärkontakt). 32-8320 (modulärkontakt). 32-2551 ..... 149:-

Telefon för bord eller väggmontering. Extra lång sladd. Grafitgrå.  
32-6228 ..... 98:--

**98:--**

32-6474

**Telefon med nummervisare** Stor teradig display som visar samtalstid, datum/tid, slaget samt inkommande nummer. Vänthögtalare. Lagrar upp till 80 ink. nummer. "Call back" funktion. Indikering av Telia telesvar. Vänthögtalare (Hands-Free-Dialling) Lev. med eliminator, sladd och propp. Osorterade färger.  
32-6474 ..... 249:--

Nu medföljer eliminator

SAMNORDISK

Nu medföljer eliminator

SAMNORDISK

32-6228

Nyhet SAMNORDISK

Nyhet

32-6489

Nyhet SAMNORDISK

32-2547

SAMNORDISK

Nu medföljer eliminator

SAMNORDISK



Telefon för bords- eller väggmontering. Snygg, robust telefon med lampa på luren som blinkar när det ringer. Osorterade färger: silver, titan, vit, svart och blå.  
32-6489 ..... 129:--

**SMÅ "MINITELEFONER" MED SNYGG DESIGN!**

32-6497

SE-NO-FI

Nyhet



SE-NO-FI

Nyhet

32-6498

Telefon med nummervisare för placering på vägg eller bord. Lagrar 50 nummer. Fällbar display. Klocka med datum. Röd knappbelysning. Drivs med 2st batterier typ R03 (medföljer ej).  
32-6497 ..... 198:--

Telefon "slimline" för placering på vägg eller bord. Belyst knappset. Lampa som lyser på luren när det ringer.  
32-6498 ..... 149:--

Nummervisare med 80 minnen. Indikering i display om meddelande finns i Telias Telesvar.  
32-2258 ..... 149:--

Nummervisare med namnpresentation Minne för 80 nummer som kan programmeras med namn. Visar namn/nummer med tid och datum för mottaget samtal. Uppringningsfunktion. VIP-signal (valt nummer får egen ringsignal). Telefonbok. Indikering för meddelande i telesvar. Lev. med eliminator, sladd och propp.  
32-3530 ..... 179:--

Telefon med nummervisare DORO AFTI-25 för väggmontering. Lagrar 30 nummer. Återuppringning. Tydlig display. Nummerbok. Sekretessknapp. Silver.  
32-6494 ..... 249:--

SAMNORDISK

Nyhet

32-6494

SAMNORDISK



Nyhet

Telefonsvarare DORO Titan Digital svarare med 35 min inspelningstid. Utg. meddelande max 5 min. Ink. meddelande max ca 30 min. Stämpling av tid och dag. Memoinspelning. Rumsavlyssning. Volymkontroll. Silver.  
32-6495 ..... 595:--



SAMNORDISK

Nyhet

Nummervisare TALANDE Callmaster 220 Denna modell läser upp både nya och gamla nummer i högtalaren. Den läser upp nummer med eller utan namn programmerat, med tid och datum för samtalet. Du kan leta i "listan" mellan de 99 (60 med röstfunktion) senast inkomna numren och "höra/se" dig fram för att sedan trycka på återuppringningen och ringa upp automatiskt. Bra för dig med nedsatt syn. Möjlighet att spela utgående meddelanden för specifika samtal. Pratar Svenska, Finska, Danska. För S/N/F/D. Lev. sladd och propp.  
32-4644 ..... 695:--



SE-NO-FI

Minitелефон. En praktisk smidig minitелефон utrustad med headset. Lev. med teleplugg och headset. För Sverige (plugg) och Norge (RJ45).  
32-2698 ..... 159:--



SE-NO-FI

Telefon ANTIK Bordstelefon i klassisk design med modern teknik. Mekanisk ringklocka.  
32-3823 Svart ..... 298:--  
32-3824 Vit ..... 298:--



32-8318



32-84

Telefonsvarare DORO Venus med röststyrning och fjärrstyrning. Möjlighet att lyssna av, radera och ändra utg. meddelande från annan telefon. Sekretesskod. Lampa indikerar antal inspelade samtal. Mikrokassett. Utgående/inkommande samtal max 60 sek. Minnesfunktion. Volymkontroll. Lev. komplett med sladd, propp, mikrokassett och batterieliminatör. Storlek 165x104x48 mm.  
32-8318 ..... 398:--

Telefonsvarare (digital) med nummervisare Lagrar upp till 19 min. samtal. 2 olika utg. meddelanden kan talas in. Ljudstämpling av ing. samtal med tid och dag. Fjärrstyrning. Nummervisare med minne för 60 nummer var av 35 kan programmeras med namn. VIP-signal (valt nummer får egen ringsignal) Indikering för telesvar. Inspelningsfunktion av samtal (2-vägs).  
32-84 ..... 598:--



Lursladd, spiralsladd med modulärkont. Passar telefoner med löstagbar lursladd. Praktiskt att förlänga lursladden för ökad räckvidd t.ex. i köket. Längder = utdragna. Nr Längd Färg Pris  
32-7233-1 3m svart 19:--  
32-7233-2 3m vit 19:--  
32-7234-1 6m svart 29:--  
32-7234-2 6m vit 29:--



Snurrstopp förhindrar trassliga telefonlursladdar. Monteras enkelt mellan lur och sladd. Sladden kan rotera fritt oberoende av lurenns läge.  
22-5145 ..... 25:--



InterLinc

Telefon/lurförstärkare Höjer lurvolymen kraftigt. Bra för personer med nedsatt hörsel. Kopplas mellan lur och telefon. Passar så gott som alla trådbundna telefoner. Drivs med 1st 9V batteri (medföljer)  
32-2596 ..... 329:--



Överspanningsskydd EL-TELE "version II" Skydda dina dyrbara el/teleprodukter mot skadliga transienter som sprids på nätet vid t.ex. åska. Skyddar både telefonlinjen och 230V. Extra förstärkt! 6 st gasurladdningsrör och 5 st varistorer. Jordat. 230V / 16A  
32-2265 ..... 198:--



22-1859 Telefonplugg ..... Pr st 19:- 10 st 168:-  
 32-1860 Telefonplugg ..... Pr st 19:- 10 st 168:-  
 22-1860 Telefonjack ..... Pr st 29:- 10 st 250:-  
**Övergångspropp** för inkoppling av extra telefon.  
 32-3170 ..... 39:-



**Telefonsladdosa** med 5 m ledning.  
 32-3521 ..... 79:-  
**Telefonsladdosa** med övergångspropp. 15 m ledning.  
 32-3522 ..... 139:-

**Telefonsladd** för fast montering. Med väggdosa och övergångspropp för inkoppling av extra telefon. Längd 15 m.  
 32-3169 ..... 99:-



**Vägguttag** för infällning.  
 32-3519 ..... 29:-  
**Vägguttag** dubbelt. Utanpåliggande.  
 32-3520 ..... 49:-  
**Vägguttag** utanpåliggande, envägs, med modularuttag i botten (6P4C).  
 32-2608 ..... 35:-

**Övergångspropp.** Med uttag för modularkontakt.  
 32-3523 ..... 39:-  
**Förlängningsjack** Modularanslutning. (6/4)  
 32-4555 ..... 38:-



**Skarvsladd** med 15 m ledning, övergångspropp och modularkontakt.  
 32-3524 ..... 69:-

**Telepropp** med 2 m ledning och modularkontakt (6/4). 4-ledare.  
 32-4120 ..... 25:-



**Modulartång** för montering av modularkontakter. Mycket påkostad tång i kraftig plåt. Passar modularkontakter 4 (RJ-11) / 6 (RJ-12) / 8 (RJ45). Klipper och skalar.  
 32-94 ..... 249:-



**Telefonplugg**  
 32-8160 ..... 19:-  
**Telefonplugg** med modularkontakt.  
 32-8161 RJ11 (6/4) ..... 29:-  
**Övergångspropp** med uttag för modularkontakt.  
 32-8163 RJ11 (6/4) ..... 49:-  
 32-8191 RJ45 (8/8) ..... 49:-  
**Övergångspropp** för inkoppling av extra telefon.  
 32-8164 ..... 49:-

**Vägguttag** Utanpåliggande.  
 32-8162 ..... 49:-  
**Telefonsladdosa** med övergångspropp. 12 m ledning.  
 32-8165 ..... 129:-  
**Skarvsladd** med 10 m ledning och övergångspropp.  
 32-8166 ..... 69:-

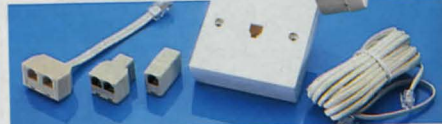

**Förgreningskontakt** modular RJ45 (8/8) hane till 2 st RJ45 (8/8) honor. 0,1 meter.  
 32-4567 ..... 39:-  
**Förgreningskontakt** modular. Ett hylsdon till två hylsdon.  
 22-4559 RJ11 (6/4) ..... 19:-  
 32-4570 RJ45 (8/8) ..... 29:-  
**Kabel** med modularkontakter, hane-hane, RJ11 (6/4). Vit.  
 32-4557 5 m ..... 19:-  
 32-4558 10 m ..... 29:-

**Uttag** modular. 85x85x30 mm. För infälld montering.  
 32-4556 RJ-11 (6/4) ..... 29:-  
**Uttag** lika ovan men för utanpåliggande montering.  
 32-1412 RJ11 (6/4) ..... 29:-  
 32-4554 RJ45 (8/8) ..... 29:-  
**Skarvsladd** Modular (8/8) RJ45 till hylsdon (8/8) RJ45.  
 32-2609 5 m ..... 29:-  
**Kabel** RJ45 hane-hane, 5 m.  
 32-6505 ..... 29:-

**Skarvkontakt** modular hona-hona.  
 22-4560 RJ11 (6/4) ..... 19:-  
 32-4568 RJ45 (8/8) rak ..... 19:-  
 32-1342 RJ45 (8/8) korsad ..... 19:-

**Nyhet**

**Telefonsladdosa** med 15 m ledning. RJ45 (8/8) 2st uttag.  
 32-6504 ..... 79:-



**Modularkontakt** för telefoner, telefonsvarare m.m.  
 Nr Bredd  
 22-4121 4P4C 7,5 mm 10 st 15:- 100 st 130:-  
 22-4122 6P4C 9,5 mm 10 st 15:- 100 st 130:-

**Modularkontakt** RJ45 (8/8)  
 Nr Pr/st Pr/10 st  
 32-6012 För skärmd kabel ..... 10:- 85:-  
 32-6013 För oskärmd kabel ..... 35:-



**Mobiltelefon/fjärrkontrollshållare** Håll ordning på skrivbordet eller rumsbordet. Förvara telefonerna eller fjärrkontrollerna snyggt på ett och samma ställe.  
 32-2990 ..... 69:-



**Ringklocka** för telefon. Lämplig att användas i telefonfåta eller bullriga lokaler, på långa avstånd mot uteplats eller källare. Stor hjälp för personer med svårigheter att höra vissa tonlägen eller med försämrad hörsel. Ställbar ringsignal med 4 olika ljudstyrkor och 16 olika ringtoner. Bra för kontoret, du ställer in en personlig ringsignal. Drivs med 4 st batterier typ R6 (medföljer ej). Lev. med väggställare och mellanpropp. 3 m kabel.  
 32-4248 ..... 279:-

**Högtalare** för ovanstående ringklocka. Gör att du kan höra telefonen utomhus eller i bullriga lokaler. Lev. med 10 m anslutningskabel.  
 32-8176 ..... 149:-

## Optisk telefonringare



**Optisk telefonringare "teleglight"** Vill du se när det ringer? Köpplas till en valfri lampa (max 230V/240W) som blinkar när telefonen ringer. Bra på kontoret då man önskar slä av ringsignalen eller i den bullriga lokalen då man inte hör signalen. Bra hjälpmedel för dig med nedsatt hörsel. Jordat utförande.  
 32-6493 ..... 198:-

**Nyhet**

**Fjärrstyrning MIXILINK** via minicallsystemet

Som ovanstående men med denna behöver du ingen fast teleanslutning. Innehåller en minicallmottagare som enkelt styrs med din egen telefon. Täckning enligt telias minicallnät. Du anger med koder hur många timmar du vill att strömmen skall vara inkopplad. Inget abonnemang, inga fasta avgifter. Frostskydd. Enkel att bruka/installera. Max. belastning 230V/16A.  
 32-2594 ..... 1795:-



**Fjärrswitch med radiosändare** Fjärrstyr elektriska apparater t.ex. element, fläktar, lampor m.m. Spar dyra uppvärmningskostnader, slä på värmen när det verkligen behövs. Lura tjuven, tänd/släck lampor fast du inte är hemma! Lättanvänd, du styr den med vilken telefon som helst (tonval krävs). Ring upp, tryck din kod. Slä på/av, tänd/släck, få info om apparat är av eller påslagen. Få info om temperatur. Tidstyr avslag efter påslag. Inbyggt överspanningskydd. Nu även försedd med radiosändare som gör att flera extra enheter (obeg. antal) som styr elektriska apparater kan köpplas till och styrs separat. 4 kanaler, 64 säkerhetskoder. 230V/16A.  
 32-6472 ..... 695:-  
**Mottagare för fjärrswitch** Extra mottagare som gör att flera elektriska apparater (t.ex. element) kan styras från fjärrswitchen. Ett obegränsat antal mottagare kan anslutas till en fjärrswitch. 230V/16A.  
 32-6473 ..... 298:-

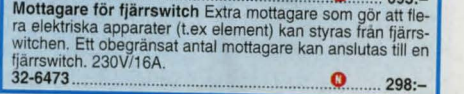

**Inspelningsmodul** Modularanslutning, 3,5 mm mono-propp.  
 32-2610 ..... 129:-

**Utdragbar modularkabel** RJ11 En smart lösning för dig som är ute och reser. Tar mindre plats, inget onödigt trassel. Max utdragbar längd 2,4 m.  
 32-3020 ..... 49:-



**Gong-Gong** med behagligt ljud. Enkel inkoppling. Drivs med 4 st 1,5V batterier typ R14 (medf. ej) eller 8V ringtransformator.  
Nr Modell Pris  
32-758 Rund. Diam 175mm. .... 149:-  
32-4829 Med tryckknapp, 9m kabel 150x95x50 mm. 129:-  
32-7235 Inb. transformator, 9 m kabel, 143x98x55 mm. 249:-



**159:-**

32-6036

32-5001

**Trådlös dörrklocka** med tre olika ljud. Består av sändare och mottagare. Räckvidd ca 25 m. Drivs med 1 st batteri typ 6F22 och 3 st typ R6 (medföljer ej). Storlek sändare 120x40x30 mm, mottagare 120x75x25 mm.  
32-6036 ..... 159:-

**Trådlös ringklocka.** Består av sändare och mottagare. Räckvidd ca 25 m. Mottagaren ansluts till ett 230 V uttag. Flera mottagare kan kopplas ihop med sändaren. Sändaren drivs med 1st 12 V batteri, typ V23GA (medföljer). Lev. med sändare och mottagare.  
32-5001 ..... 198:-

**Extra mottagare till ringklocka 32-5001.**  
32-5007 ..... 129:-

200 m räckvidd

**Friedland**



**Trådlös ringklocka Friedland Libra** En ringklocka för dig som kräver extra lång räckvidd. **Max räckvidd 200 m** Speciellt lämpad för större hus eller i miljöer där betong eller stålkonstruktioner gör att en kraftigare radiosignal behövs. Flyttbar mottagare. Olika ljud-/volym-lägen. Tryckknapp: IP-44. Drivs med 1st batteri typ CR-2032 (medföljer) Mottagare: drivs med 2st batterier typ R14 (medföljer ej).  
32-6512 ..... 498:-



**Tangentbord utan klackljud** för Windows 95 eller senare. Lysdiödsindikering för num-, caps-, och scroll-lock. Ställbar lutning. PS/2-anslutning. Storlek 445x154x22 mm.  
32-3106 ..... 79:-

**79:-**

**Nyhet**

Lämplig för Internet

Optisk

PS/2

**Optisk mus, 5-knappars** med 2 st scrollhjul. Ingen musmatta behövs då musen optisk känner av rörelse. Scrollhjul med tryckknapps-funktion. Mycket användbar för Internet, tabeller m.m. Ansluts till PS/2 eller USB. Engelsk programvara.  
32-6480 ..... 179:-



**179:-**

USB B

USB B

Lämplig för Internet

PS/2

**Mus med scrollhjul, 3-knappars** med 2 st scrollhjul. Mycket användbar för Internet, tabeller m.m. Ansluts till PS/2 eller USB. Engelsk programvara.  
32-3581 ..... 139:-



**149:-**

**Nyhet**

JAZZ BREAKERS

**Datorhögtalare** med inbyggd förstärkare 2x1,5 W. Försedd med volymkontroll. Ansluts via 3,5 mm stereo-kontakt. Lev. i par med 2x1,4 m kabel och eliminator. Storlek 147x76x127 mm.  
32-6162 ..... 149:-



**Tryckknappar för ringklockor**

32-7236 Belyst med namnskytt. Utanpåliggande. .... 95:-  
22-269 Reservlampor till 32-7236 ..... 29:-  
32-6511 Mässing. Halvinfälld. .... 129:-  
32-6510 Mässing. Rund. Belyst. Halvinfälld ..... 169:-



**Pennor för märkning av CD-skivor.** Sats med fyra färger (svart, blå, grön, röd).  
32-4617 ..... 39:-  
**Penna för märkning av CD-skivor.** Svart.  
32-2072 ..... 19:-

**Datadisketter, PC-formatade.** 1,44 MB. Lev. i 10-pack.  
31-2332 Svarta ..... 29:-



25-pack

**139:-**

**CD-R-skiva för CD-bränning.**  
32-6160 80 min. på spindel, 25-pack ..... 139:-

**CD-R-skiva för CD-bränning.** 80 min med plastetu. 10-pack.  
32-2443 ..... 79:-

**CD-RW-skiva 80 min. multisppeed.** Lev. i plastetu.  
32-6230 ..... st 18:- 10 st 165:-



**Tangentbords- och musförvaring.** Skruvas fast under skrivbordet för att skapa mer utrymme. När inte tangentbordet används skjuts det in under skrivbordet. Djup mellan tangentbordsförvaringens botten och bordskivans undersida 53 mm eller 73 mm (2 lägen). Levereras komplett med musmatta inklusive handelsstöd samt monteringsdetaljer. Storlek 715x350x65 mm.  
32-1623 ..... 199:-



Ergonomiskt

**Handledsstöd** som formar sig ergonomiskt efter dina handleder och på så sätt minskar belastningen på handlederna. Storlek 490x93 mm.  
32-8282 ..... 149:-



**Diskettbox** för 40 st 3,5" disketter. Tillverkad av plast med genomskiktigt läsbart lock. Storlek 112x111x178 mm.  
32-5933 ..... 39:-

Priset på CD-RW-skivorna kan variera under katalogens giltighetstid



Ergonomiskt

**Musmatta** med handelsstöd som formar sig ergonomiskt efter din handled och fördelar trycket på handleden på en större yta. Storlek 275x220x25 mm.  
32-8281 ..... 99:-



**Musmatta.** Mjuk. Storl. 260x220x5 mm.  
32-5656 Röd ..... 15:-  
32-6015 Blå ..... 15:-

32-2448



29:-

32-3286

32-3504

79:-

**CD-fodral med dragkedja.** Plats för 24 st CD-skivor. Svart nylon. Storlek 160x160x40 mm.

**CD-fodral med dragkedja.** Plats för 56 st CD-skivor. Blå nylon. Storlek 300x165x45 mm.

**CD-fodral med dragkedja.** Plats för 96 st CD-skivor. Svart nylon. Storlek 310x310x45 mm.



32-3752

32-3044

**CD-box med plats för 150 st CD-skivor utan etui.** Tillverkad av plast med genomskinligt låsbart lock. Lev. med 75 dubbelfickor, märketiketter, gummifötter och 3 st mellanväggar. Storlek 170x170x330 mm.

**CD-box med plats för 150 st CD-skivor utan etui.** Tillverkad av plast med genomskinligt låsbart lock. Lev. med 75 dubbelfickor, märketiketter, gummifötter och 3 st mellanväggar. Storlek 161x162x297 mm.

**CD-ask till dina lösa CD-skivor.** 32-7434 5 st/förp ..... 19:-



32-4940

32-4219

**CD-fickor.** 100 st med plats för totalt 200 CD-skivor (en CD-skiva på varje sida).

**Fönsterkuvert 50 st för CD-skivor.**

32-4219 ..... 39:-

Nyhet



129:-

Nyhet

**CD-labeling-kit** för bläckstråleskrivare. Ett verktyg som gör det enkelt att göra egna etiketter till CD-skivor. Med startpaketet medföljer 40 st etiketter och verktyg för att sätta fast etiketten på CD-skivan. **Svensk programvara och manual.**

32-2262 ..... 129:-

**Etiketter för CD-skivor.** Passar CD-R Labeling kit 32-2262 och 32-8256 (41 mm håldiam. (tidigare mod.)).

32-8257 Vit 100 st etiketter ..... 125:-

32-8306 Transparent 30 st etiketter ..... 165:-

32-8307 Vit, fotokvalitet 50 st etiketter ..... 145:-

**Skyddsplast** för att skydda etiketten. 50 st per förpackning.

32-8263 ..... 125:-

**Etiketter för etuier.** 50 st etiketter (25 st för framsidan och 25 st för baksidan).

32-8264 ..... 135:-



32-1726

Svensktillverkat

**Datorbord av hörnmodell.** Tillverkad i massiv furu samt lackbehandlat. Smidig konstruktion med separat hylla för monitor, högtalare, skrivare m.m. (storlek 990 x 490 x 160mm), fack för placering av dator (max storlek 510 x 240 x 580 mm). Skrivarhylla under bordsskivan (700x 220 mm). Utdragbar tangentborsförvaring. Storlek 1000 x 1000 x 750 mm utan monitorhylla. Lev. omonterat med monitorhylla men utan sidoskiva 32-1726.

32-1725 ..... 1295:-

**Sidoskiva**, för t.ex skanner, skrivare m.m. Storlek 450 x 330 mm.

32-1726 ..... 199:-



Licensnr. 344 044

Nyhet

Från 49:-

198:-

**Papper Multicopy.** A4 80 g. Ett allroundpapper för bläckstråleskrivare, laserskrivare och kopiatorer m.m.

32-6022 500 pack, ohålat .. 49:-

32-1716 500 pack, hålat .... 59:-

**Färgat papper** A4 80 g ohålat. Ett allroundpapper för bläckstråleskrivare, laserskrivare och kopiering m.m. Lev i 125-pack.

Nr	Färg	Pris
32-7640	Blå	45:-
32-7641	Röd	45:-
32-7642	Gul	45:-
32-7643	Grön	45:-



**Bläckstrålepapper "Photo"** A4 150 g ohålat. Detta papper är avsett för profutskrifter med högsta upplösning. Ytskiktet på detta papper kan jämföras med ett fotografi. Lev. i 20-pack.

32-7630 ..... 99:-



129:-

**T-shirt papper** för bläckstråleskrivare A4. Du kan själv designa din egen T-shirt. Skriv ut önskat motiv, använd ett strykjärn och värma fast utskriften på ett bomullsplagg. Lev. i 10 pack.

32-7633 ..... 129:-



**Bordsmikrofon.** Kan även fästas med dubbelhäftande tejp (medföljer) på monitor. Mikrofonarmen justerbar i höjdd. Frekvensomfång 50-16000 Hz, impedans 1,4 kohm, känslighet -58 dB. Levereras med 1,5 m anslutningskabel och 3,5 mm stereocontact.

32-7409 ..... 75:-



**Headset med mikrofon.** Försett med volymkontroll på sladden. Separata 3,5 mm kontakter för hörlurar och mikrofon. 1,7 m sladd. Vikt 69 gram.

32-2762 ..... 99:-



**DATORTILLBEHÖRSKATALOG**  
Beställ katalogen utan kostnad!



CD-ställ med plats för 60 st CD-skivor (3 platser för dubbel CD). Stället kan monteras på vägg eller ställas på bord. Levereras monterat. Storlek 425x285x120 mm. 32-7889 ..... 99:-

**99:-**

CD-ställ med plats för 60 st CD-skivor. Levereras ommonterat. Storlek 525x295x195 mm. 32-7890 ..... 169:-



CD-ställ med plats för 25 CD-skivor med etui. Storlek 347x144x139 mm. 32-2298 ..... 45:-



**Nyhet**

CD-ställ med plats för 162 st CD-skivor. 4 st lösa hyllplan som kan justeras till att förvara t.ex. DVD-skivor och VHS-kassetter m.m. Levereras ommonterat. Storlek 985x410x195 mm. 32-6430 ..... 349:-



**185:-**

32-1295

CD-förvaring med plats för 18 st CD-skivor i etui. Tillverkad av plast. Kan påbyggas i vertikalled. Storlek 311 x 136 x 110 mm. 32-3481 ..... 49:-

32-2404

CD-ställ Levereras ommonterade. Nr. Antal CD-skivor

32-2404 52 st Storlek 96x19,5x34 cm ..... 185:-  
32-1295 60 st (3 för dubbel-CD) 82x22x20 cm ..... 155:-



**Minidisc-ställ**

Kassetställe för 8 st kassetband. Flera ställ kan monteras ihop både vertikalt och horisontellt. 32-3321 ..... 29:-

Minidisc-ställ för 20 st minidisc skivor. Flera ställ kan monteras ihop. Storlek 255x85x85 mm. 32-7864 ..... 49:-



DVD-ställ för 16 st DVD-fodral. Storlek 370x212x130 mm. 32-2346 ..... 99:-



DVD-fodral Säljes i 5-pack. 32-4535 ..... 39:-

**49:- Nyhet**



**För bilen...**

CD-fodral med plats för 8 st CD-skivor. Avsedd för montering på solskyddet i bilen. Svart skinnimitation. Fästes med elastiska remmar runt solskyddet. Storlek 330x147 mm. 32-5345 ..... 49:-



Videokassetbox i mattsvart eller vit plast. Säljes i 5-pack. 32-5298-1 Svart ..... 35:-  
32-5298-2 Vit ..... 35:-



Köpvideo. Filmer som blivit klassiker, värda att ses mer än en gång. (Svensk text).

- 34-2600-2 Kanonerna på Navarone ..... 89:-
- 34-2600-7 Jakten på den försvunna skatten ..... 89:-
- 34-2600-9 Sista natten med gänget ..... 89:-
- 34-2600-11 Kellys Hjältar ..... 89:-
- 34-2600-17 Örnästet ..... 89:-
- 34-2600-21 Woodstock 1969 ..... 89:-
- 34-2600-22 Flykten från Alcatraz ..... 89:-
- 34-2600-23 Den sista färden ..... 89:-
- 34-2600-24 Bullit ..... 89:-
- 34-2600-25 Bonnie och Clyde ..... 89:-
- 34-2600-26 Spartacus ..... 89:-
- 34-2600-27 Mannen med oxpiskan ..... 89:-
- 34-2600-28 Bron över floden Kwai ..... 89:-
- 34-2600-29 Indiana Jones och de fördömdas tempel ..... 89:-
- 34-2600-30 Grease ..... 89:-
- 34-2600-31 48-Timmar ..... 89:-
- 34-2600-32 Rosemary's Baby ..... 89:-
- 34-2600-33 Fågla ..... 89:-
- 34-2600-34 Sound of Music ..... 89:-
- 34-2600-35 Maraton Mannen ..... 89:-



Fuji CD-R-Audio  
34-2013 74 minuter, 5-pack ..... 89:-  
CD-R-Audio 80 minuter  
34-408 ..... 19:-  
CD-RW-Audio 74 minuter  
34-409 ..... 39:-  
Minidisc MD-Z  
34-2012 74 minuter, 5-pack ..... 89:-  
34-1489 80 minuter, 5-pack ..... 99:-



Kassetband FUJI  
34-4802 DR C-60 ..... 5-pack 44:-  
34-4803 DR C-90 ..... 5-pack 49:-  
34-4804 DR II C-60 ..... 3-pack 34:-  
34-4805 DR II C-90 ..... 3-pack 39:-  
34-2931 K II C-60 ..... 2-pack 29:-  
34-2932 K II C-90 ..... 2-pack 34:-  
Mikrokasset  
34-391 30 min, 2-pack ..... 39:-  
34-392 60 min, 2-pack ..... 59:-



Videokassetter FUJI  
34-351 VHS HQ+ E-30 ..... 19:-  
31-2901 VHS HQ+ E-60 ..... 20:-  
31-2902 VHS HQ+ E-120 ..... 22:-  
31-2903 VHS HQ+ E-180 ..... 24:-  
31-2904 VHS HQ+ E-240 ..... 28:-  
31-1906 SHG EC-45 VHS-C ..... 39:-  
31-1775 8 mm SHG P5-60 ..... 29:-  
31-1776 8 mm SHG P5-90 ..... 39:-  
31-2318 Hi 8 MP P5-60 / D8 40 ..... 64:-  
31-2319 Hi 8 MP P5-90 / D8 60 ..... 74:-  
34-114 DVC mini 60 min ..... 69:-  
34-1490 DVC mini 80 min ..... 159:-  
34-1491 D8-SP 60 minuter, digital ..... 69:-  
34-1492 D8-SP 90 minuter, digital ..... 99:-



Videoband Fuji AG-E240 4-Pack. 4 x 240 min = 16 timmars speltid.  
34-2014 ..... 99:-





**Översättare.** Engelska till svenska och svenska till engelska. Innehåller ca 65000 uppslagsord, uttryck och fraser. Visar fonetisk skrift. Försedd med å, ä och ö. 60-teckens display. Kalkylator (8-siffror) med de 4-räknasätten samt minne, procent och rot. Språkspel. Automatisk avstängning. Databas: Bengt Örestrom, Engelsk ordbok, 3:e upplagan 1995. Drivs med 2 st batterier CR2032 (medföljer). Storlek 135x81x13 mm. 998:-  
32-5646



**Nyhet**

**Översättare** mellan 6 språk. Engelska, tyska, franska, spanska, italienska och svenska. Ca 20 000 ord, och 1000 fraser per språk. Kalkylator med 4 räknasätt, minne och euro omvandlare. Automatisk avstängning. Drivs med 1st batteri CR2025 (medföljer). Storlek 115x83x12mm. 675:-  
32-6438

**Översättare/Databank** för 26 språk. Översätter mellan engelska, franska, tyska, spanska, italienska, danska, finska, norska, holländska, portugisiska, grekiska, turkiska, serbokroatiska, ryska, polska, tjeckiska, slovakiska, ungerska, bulgariska, rumänska, estniska, kinesiska, japanska, thailändska, indonesiska och svenska. Ca 4600 uppslagsord för varje språk. Innehåller fraser. Lagring av namn, telefonnummer och adresser. Kalkylator med 4 räknasätt samt minne och procent. Klocka med kalender och larm. Visar 200 olika städers tider. Automatisk avstängning. Drivs med 2 st batterier CR2032 (medföljer). Storlek 126x81x12mm. 395:-  
32-6502

**Nyhet**



270

## CATIGA



**Kalkylator** med solcell- och batteridrift. 10-siffrig LCD-display. Gummiklädda tangenter. 4 räknasätt samt rot, procent och minne. Levereras komplett med 1 st batteri LR41 och fodral. Storlek 115x70x8 mm. 69:-  
32-3885

**Kalkylator** med 10-siffrig vinklingsbar display. 4 räknasätt samt procent, rot och minne. Solcells- och batteridrift. Storlek 145x78 mm. 49:-  
32-6508

**Kalkylator** med 12 siffrig vinklingsbar display. Solcells- och batteridrift. 4 räknasätt samt procent, rot och minne. 5-läges-omkopplare för önskat antal decimaler, omkopplare för avrundning av decimal uppåt eller neråt. Grand total funktion (adderar gjorda deluträkningar). Storlek 175x117 mm. 89:-  
32-6509

**Bordskalkylator** med 8-siffrig lutande LCD-display. Solcellsdrift. 12 mm stora LCD-siffror. Fyra räknasätt samt procent, rot och minne. Automatisk avstängning. Stora tangenter. Storlek 156x119x30 mm. 45:-  
32-5483



**Kalkylator** med solcell- och batteridrift. Åtta-siffrig LCD-display. Fyra räknasätt samt rot, procent och minne. 6 mm höga siffror. Levereras med 1 st batteri typ R6. Storlek 110x60x20 mm. 20:-  
36-1120

**Kalkylator** med solcell- och batteridrift. Åtta-siffrig LCD-display. Fyra räknasätt samt rot, procent och minne. 6 mm höga siffror. Levereras med 1 st batteri typ R6. Storlek 110x60x20 mm. 20:-  
36-1120



**Valutaomvandlare/Kalkylator** i kreditkortformat. Batteridrift. Reservbatteri 1 st typ SR54. 39:-  
32-1004

**Valutaomvandlare/Kalkylator** med 2 displayer som samtidigt visar den inslagna nationella valutan och den omräknade Euron. 2 valutor kan inprogrammeras. Storlek 125x105x29 mm. 75:-  
32-1470



**Kalkylator** Casio FX-82. Teknisk räknare med alla viktiga funktioner för gymnasiet matematik A och B, vuxengymnasiet samt högstadiet. Två-raders display som visar både beräkningsformel och resultat samtidigt, samt med möjlighet att redigera utan att behöva mata in beräkningen på nytt. Över 200 funktioner bl.a. bråktaal, statistik med standardavvikelse och flera typer av regression, trigonometriska funktioner, koordinatomvandling, alla vinkelenheter inkl. nygrader m.m. 9 minnen, 10+ 2 siffror. Upp till 17 000 timmars drifttid på ett batteri LR6. Lev. med batteri, hårt skyddslock för tangenter och display samt svensk instruktion. Storlek 164x76x19,5 mm. 145:-  
32-6276

**Kalkylator** Casio FX-7450G. En grafisk räknare som kan göra det viktigaste som de större räknarna kan. T.ex. rita grafer, hantera listor med tal. Statistiska resultat kan presenteras grafiskt i olika former. Sex listor med upp till 250 tal kan hanteras. Mer än 350 funktioner. 7000 programsteg, filfunktion, 26 minnen. LCD-skärm med 13 tecken på 6 rader. Drivs med 3 st batterier storlek R03 (medföljer). Med tillbehörsats 32-4334 kan data överföras till PC. Storlek 158x77x19 mm. En kalkylator för dig som inte behöver det allra vassaste men som ändå vill använda grafiska funktioner. 695:-  
32-1515

**Datakabel** för dataöverföring. 495:-  
32-4334



**Teknikerkalkylator** med 56 vetenskapliga funktioner. 10-siffrig display. Förutom de vanliga räknasätten finns bl.a. minnesfunktioner, trigonometriska och statistiska program. Räknar med och omvandlar decimala, binära, octala och hexadecimala tal. Drivs med 2 st batterier typ SR 54. Automatisk avstängning. Storlek 134x83x13 mm. Levereras med skyddskåpa och batterier. 98:-  
32-7814



**Bordsräknare** Sharp EL-1801. En 12-siffrig bordsräknare med remsa. 2-färgs skrivare. Negativa tal i rött. Marginalkalkylering, omkopplare för decimalinställning. Minne. Remsa bredd 57 mm. Levereras komplett med remsa och 4 st batterier typ R6. Storlek 231x170x58 mm. 490:-  
32-2572

**Batterieliminatör** passande 32-2572, 32-2574. 75:-  
32-2573

**Räkнемaskinsremsa**, bredd 57 mm, 5-pack 39:-  
36-1056

36-1056



**Kalkylator** Texas TI-30X IIB. En funktionsräknare anpassad för högre grundskolan och gymnasiet. 2-radig display med 11 tecken, 10-siffrig mantissa och 2-siffrig exponent. Skärmen kan rullas och redigeras i fyra riktningar. Funktion för återhämtning, visning och korrigering av tidigare inmatningar och statistiska data. Levereras med 1 st batteri CR2025 och skyddslock. Storlek 154x83x20 mm. 149:-  
32-3924

**Kalkylator** Texas TI-82. En grafisk räknare för högstadiet och de kortare matematikprogrammen på gymnasiet. Display storlek 56x40 mm. med 8 rader och 16 tecken per rad. Interaktiva grafiska analyser inkl. derivator och integraler. Avancerade funktioner som nås med rullgardinsmenyer. Ritare rektangulära funktioner, ekvationer i parameterform, polära ekvationer och rekursivt definierade sekvenser. Totalt 32 Kb RAM minne. 28 Kb tillgängligt för användaren. Levereras med 4 st batterier typ LR03. 1st back up batteri CR1616 och täcklock. Storlek 185x82x22 mm. 649:-  
32-3925

**Kalkylator** Texas TI-83 Plus. En grafisk räknare för gymnasiet, högskola och universitet. 192 Kb minne. 185 Kb tillgänglighet för användaren. Har samtliga funktioner som föregångaren TI-83 men kan uppgraderas genom sin Flash ROM-Teknologi. Avancerade statistik och finansfunktioner. Displayfönster, storlek 56x40 mm. 8 rader med 16 tecken per rad. Kraftfull matematik och statistik, inkl. numerisk beräkning för vektorer, matriser, komplexa tal, derivator, integraler, trigonometri och sannolikhet. Levereras med Graf-Link för kommunikation mellan räknare och PC, kommunikationskabel mellan olika räknare, 4 st batterier typ LR03 1st back up batteri CR1620 och täcklock. Storlek 185x82x22 mm. 1195:-  
32-3926

**Tillbehörsats** för dataöverföring till PC. Passar till TI-80, TI-82, TI-83, TI-83 Plus, TI-85, TI-86, TI-89, TI-92 plus och Voyage 200. 295:-  
32-3852

**Bordsräknare** i miniformat med remsa. Sharp 1611. 12 siffrig display. Minne. Remsa bredd 57 mm. Levereras komplett med remsa och 4 st batterier typ R6. Storlek 194x96x39 mm. 320:-  
32-2574



**Teknikerkalkylator** Sharp EL-501V. En skolräknare med logisk räkning. 10-siffrig display. 131 funktioner. Tekniska beräkningar med binära-, okta-, hexadecimala tal. Beräkningar med komplexa tal, statistiska beräkningar mm. Levereras med 2 st knapps-batterier LR44, med drifttid ca 3000 timmar, och skyddskåpa. Automatisk avstängning. Storlek 144x79x12 mm. 95:-  
32-3884

### ÖVERGÅNGKONTAKTER

Adapter 3,5 mm mono till 6,3 mm stereo. 22-695 ..... 22:--

Adapter 3,5 mm mono till 6,3 mm mono. 32-7090 ..... 22:--

Adapter 3,5 mm stereo till 6,3 mm stereo. 32-7089 ..... 32:--

Adapter 6,3 mm stereo till 3,5 mm mono. 22-696 ..... 22:--

Adapter 6,3 mm stereo till 3,5 mm stereo. 22-705 ..... 22:--

Adapter 6,3 mm mono till RCA-kontakt. 22-719 ..... 22:--

Förgrening för stereohörfö-  
nelse med 6,3 mm propp. 22-724 ..... 39:--  
Förgrening för 3,5 mm  
stereo-uttag och proppar. 22-728 ..... 35:--

**69:--**

Sladdset. Spiralkabel med 3,5 mm stereo-uttag till 6,3 mm stereo-uttag. 3 st adapter gör att sat-  
sen passar till flera apparater. Passar uttag 3,5 mm stereo, 6,3 mm stereo, 3,5 mm mono och 2,5 mm mono. 1 st förgrening 3,5 mm stereo för inkoppling av 2 st hörfö-  
nelse till en apparat. 32-5031 ..... 69:--

### STEREOPROPPAR

Stereopropp 3,5 mm med  
plastskaf. Längd 40 mm.  
Nr Pris/st 10 st  
22-723 15:-- 99:--

Stereopropp 3,5 mm vink-  
lat utförande.  
Nr Pr st 10 st  
22-722 15:-- 99:--

Sladdkontakt 3-pol. ste-  
reo med 3,5 mm. hål.  
Längd 40 mm.  
Nr Pr st 10 st  
22-443 16:-- 125:--

Stereojack. 3-polig stereo  
med brytare. Passar 3,5  
mm. stereo-uttag. För krets-  
kort eller chassiemontering.  
Nr Pr st 10 st  
22-444 18:-- 149:--

Chassiskontakt pass. 22-  
2102 ..... 36:--  
22-2118 ..... 36:--  
Chassiskontakt pass. 22-  
2103 ..... 39:--  
22-2101 ..... 39:--

Sladdset. Spiralkabel med 3,5 mm stereo-uttag till 6,3 mm stereo-uttag. 3 st adapter gör att sat-  
sen passar till flera apparater. Passar uttag 3,5 mm stereo, 6,3 mm stereo, 3,5 mm mono och 2,5 mm mono. 1 st förgrening 3,5 mm stereo för inkoppling av 2 st hörfö-  
nelse till en apparat. 32-5031 ..... 69:--

Guldpläterade kontakter i metall av hög kvalitet med höj-  
fjädr. Lödanslutning. 22-4602 finns med röd eller svart märk-  
ning. Ange färg vid beställning. Kabelintag 6 mm, förutom  
22-3275 som har 4 mm.  
Nr Typ Pris  
22-4602 RCA han-kontakt ..... 20:--  
22-4603 6,3 mm mono-uttag ..... 26:--  
22-4604 6,3 mm stereo-uttag ..... 26:--  
22-3275 3,5 mm stereo-uttag ..... 30:--  
DIN-kontakter för högtalaranslutn. m.m.  
22-1641 2-polig Hane Lödanslutning ..... 15:--  
22-1642 2-polig Hona Lödanslutning ..... 15:--  
22-1644 2-polig Hane Skruvanslutning ..... 15:--

Stereopropp 3,5 mm med  
plastskaf. Längd 40 mm.  
Nr Pris/st 10 st  
22-723 15:-- 99:--

### RCA

RCA-kontakt vinklad med  
skruvansl. 2/p. röd+svart.  
22-4014 ..... 25:--

Skarvdon för RCA-kontak-  
ter.  
Nr Pr st 10 st  
22-721 15:-- 99:--

Paneluttag för hankontak-  
ter.  
Nr Pr st 10 st  
22-1452 15:-- 99:--

Kabelkoppling typ RCA  
av förmickad mässing, för  
en-polig skärmad mikro-  
fonkabel.  
22-1447 Hane ..... 14:--

Audiokontakt, 3-polig, typ  
hylsipropp. Med låsanör-  
ning. För orkestermikrofon  
m.m. Storlek 82x19 mm.  
22-2102 ..... 36:--  
Audiokontakt, 3-polig, typ  
stiftpropp. Skarvdon pass-  
ande 22-2102.  
22-2103 ..... 32:--

Batteripropp, diam 5,5 mm.  
22-4605 2,1 mm 14:--  
22-4606 2,5 mm 14:--

Sladdkontakt, hona pas-  
sande DC-propp 2,1 mm.  
22-4613 ..... 16:--

DC-jack för 2,1 propp,  
med brytare.  
22-4615 ..... 14:--

### TELEFONPROPPAR

Telefonpropp 6,3 mm,  
hylsa av plast. Längd 90  
mm. Lödanslutning.  
22-4610 mono ..... 15:--  
22-4611 stereo ..... 18:--

Sladdkontakt hona för 6,3  
mm. telefonpropp. Hylsa  
av plast. Längd 77 mm.  
Passar både mono och  
stereopropp.  
22-4612 ..... 14:--

Stereojack med 3-polig  
kontakt och omkopplare.  
Passar 6,3 mm. propp.  
22-704 ..... 24:--

Koaxialkontakt, typ BNC.  
Lödanslutning.  
Nr Pr st  
22-1704 ..... 45:--

Batterislad med 6 st utbyt-  
bara batteriproppar och kon-  
takter som passar till de flesta  
apparater. Levereras med  
följande proppar: 2,5 / 2,1 /  
1,3 / 1,0 / 3,5 / 2,5 mm. Spi-  
ralsladd max utdragen längd  
ca 1,6 m. Går att polvända.  
22-1736 ..... 49:--

Batteripropp, diam 5,5 mm.  
22-4605 2,1 mm 14:--  
22-4606 2,5 mm 14:--

Sladdkontakt, hona pas-  
sande DC-propp 2,1 mm.  
22-4613 ..... 16:--

DC-jack för 2,1 propp,  
med brytare.  
22-4615 ..... 14:--

Miniaturpropp mono.  
22-4617 3,5 mm 14:--

Förlängningsladd 3,5 mm guldpläterade kontakter.  
32-4030 1 m Volykmkontr. stereo/mono omkopplare ... 55:--  
32-4130 3 m Stereo-uttag ..... 39:--

Förlängningsladd 3 m  
med 3,5 mm stereo propp till  
3,5 mm stereo propp, guld-  
pläterade.  
32-7702 ..... 39:--

Förgreningssladd 0,3 m.  
3,5 mm stereo-uttag till 2 st  
3,5 mm stereo-uttag. Guldplä-  
terade kontakter.  
32-1387 ..... 39:--

Anslutningskabel 1xRCA  
hane till 2xRCA honor.  
32-3614 ..... 29:--  
Anslutningskabel 1xRCA  
hona till 2xRCA hane  
32-3615 ..... 29:--

Anslutningskabel 3 st RCA  
hankontakter till 3 st RCA  
hankontakter.  
32-1228 1,5 m ..... 55:--  
32-1227 5 m ..... 85:--

Anslutningskabel, hi-grade,  
3 st RCA hane till 3 st RCA-  
hane.  
32-3640 1,5 m ..... 165:--  
32-3641 5 m ..... 199:--

5,1-kablar för DVD etc.  
32-4006 1 m ..... 89:--  
32-4007 3 m ..... 139:--  
32-4008 5 m ..... 169:--

SPDIF/TV-out-kablar för  
DVD etc.  
32-4013 1 m ..... 99:--  
32-4014 3 m ..... 129:--  
32-4015 5 m ..... 149:--

RCA-växel för inkoppling av flera apparater med RCA kon-  
takter. Växeln har 2 st ingångar som man växlar mellan.  
T.ex. inkoppling av 2 st musikällor (CD, bandspelare, etc.)  
till stereoförstärkaren.  
32-5488 ..... 135:--

RCA-växel för inkoppling av upp till 4 st apparater, 3 st  
RCA-ingångar, 1 st 3,5 mm ingång och 1 st RCA-utgång.  
32-7857 ..... 175:--

### RCA

Stereoanslutningskabel  
med 4 st. RCA hankontak-  
ter. 2 st. med förgrening-  
uttag, RCA hona. Längd 80  
cm.  
22-3817 ..... 45:--

Anslutningskabel 2 st RCA  
hane till 2 st RCA hane.  
32-1374 1,5 m ..... 29:--  
32-7698 3 m ..... 39:--  
32-1375 5 m ..... 49:--  
32-4537 10 m ..... 79:--

Anslutningskabel 3,5 mm  
stereopropp till 2 st RCA-  
hankontakter.  
32-1372 1,5 m ..... 29:--  
32-7701 3 m ..... 39:--  
32-1373 5 m ..... 49:--  
32-3271 10 m ..... 85:--  
32-6482 25 m ..... 115:--

Skarvsladd 2 st RCA han-  
kontakter till 2 st RCA han-  
kontakter.  
32-2016 1,5 m ..... 29:--  
32-1376 5 m ..... 49:--  
32-2017 10 m ..... 69:--

Anslutningskabel 5-polig  
DIN till 4 st RCA hankontak-  
ter. Längd 1 m.  
22-4965 ..... 45:--

Audiokabel skärmad med  
gulpläterade RCA-kontak-  
ter.  
32-1370 0,5 m ..... 69:--  
32-1371 1 m ..... 79:--  
32-7705 2 m ..... 99:--  
32-7706 5 m ..... 129:--  
32-2018 10 m ..... 189:--

Fullscart 0,6/1,5/3 m



**SCART-sladd** För dig som inte vill ha onödigt långa sladdar bakom TV, video, satellitmottagare etc. 2 st hankontakter. Fullkopplad, anslutning mellan samtliga poler.

32-4536 0,6 m ..... 59:-  
32-3886 1,5 m ..... 69:-  
32-7870 1,5 m Med guldpläterade kontakter ..... 95:-

**SCART-sladd** med han- och honkontakt. Kan användas som förlängningsladd. Fullscartkabel, anslutning mellan samtliga stift. Längd 3 m.

32-7849 ..... 135:-



**Videokabel** med SCART-kontakt hane och 3 st RCA hankontakter. Guldpläterade kontakter. Längd 1,5 m.

32-2401 ..... 89:-  
**Videokabel** som 32-2401 men med 6 st RCA kontakter. Längd 1,5 m.



**Optisk fiberkabel** för enheter med 3,5 mm anslutning, t.ex. bärbar minidisc, freestyle etc. Längd 1,5 m.

32-2087 ..... 79:-  
**Optisk fiberkabel** för stationära enheter t.ex. DAT, DVD, minidisc, förstärkare etc. Längd 1,5 m.

32-2048 ..... 79:-



**Optisk splitter** för kabel med kvadratisk anslutningskontakt.

32-5292 ..... 79:-



**SCART-sladd** med 2 st RCA-utgångar för ljud. Möjliggör att TV/video-ljudet kan kopplas till stereon. Längd 1,5 m.



**Videokabel** med SCART-kontakt hane och 3xRCA hanar samt 1 st. SVHS-kontakt hane. In/out-omkopplare. Guldpläterade kontakter. Längd 1,5 m.

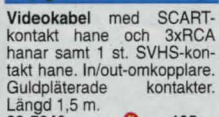

**Videokabel** med SCART-kontakt hane och 3xRCA hanar samt 1 st. SVHS-kontakt hane. In/out-omkopplare. Guldpläterade kontakter. Längd 1,5 m.



**Adapter, SCART till RCA / S-VHS eller vice versa.**

32-2399 ..... 69:-

**SCART-förgreningsbox** med 2 utgångar. För anslutning av en video till två apparater eller från en video till två videoapparater (t.ex. vid kopiering). Kan även användas som sammankopplingsbox. Kabellängd 40 cm. Samtliga stift anslutna. Storlek: 97x77x31 mm.

32-4089 ..... 125:-



**SCART-förgreningsbox** med 2 st ingångar och skjutomkopplare för växling mellan ingångarna. För t.ex. inkoppling av satellitmottagare och video till TV.

32-1239 ..... 139:-



**Videokabel** med SCART-kontakt hane och RCA-hane samt 3,5 mm stereokontakt hane. In/out-omkopplare. Längd 1,5 m.



**S-VHS kabel**

32-1253 1,5 m ..... 49:-  
32-2157 5 m ..... 69:-  
32-2098 10 m ..... 99:-  
32-4444 25 m ..... 175:-



**S-VHS kabel, hi-grade.**

32-3659 1,5 m ..... 89:-  
32-3660 5 m ..... 129:-  
32-3661 10 m ..... 179:-  
32-4450 25 m ..... 269:-



**SCART-förgreningsbox** med 2 st ingångar och skjutomkopplare för växling mellan ingångarna. För t.ex. inkoppling av satellitmottagare och video till TV.

32-1239 ..... 139:-



**Videokabel** med SVHS hane och 2xRCA hanar samt SVHS hane och 3,5 mm stereo-plugg.

32-5313 1,5 m ..... 99:-  
32-5314 5 m ..... 149:-



**SVHS-omkopplare** med 1 st. ingång och 2 st. utgångar eller vice versa.

32-5318 ..... 69:-



**SVHS-skarvdon** med 2 st S-VHS honuttag.

32-5334 ..... 39:-

99:-

**Videokopieringssats** med 1,5 m kabel, adapterar och 2 st SCART-kontakter. Passar de flesta på marknaden förekommande TV- och videoapparater.



**RCA/SVHS-växel** för ljud och bild. 4 st RCA-ingångar, 2 st SVHS-ingångar, 2 st parallellkopplade RCA-utgångar och 1 st SVHS-utgång. 4-läges omkopplare för omkoppling mellan ingångarna. För inkoppling av t.ex. videokamera, videobandspelare, DVD-spelare, TV-spel etc. Storlek 170x31x125 mm.

32-5326 ..... 198:-

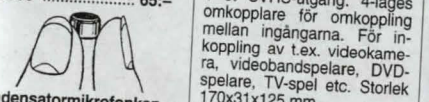

**SCART-växel** för ljud och bild. Tre ingångar och en utgång. Omkopplare för att välja ingång. För t.ex. inkoppling av videokamera, video, TV-spel etc.

32-3237 ..... 249:-



**Mikrofonhållare** universal, passar stavmikrofoner med max 30 mm. diam. 5/8" (P27) stativgånga.

32-1016 ..... 22:-



**Mikrofonstativ** i stabilt utförande med ca. 80 cm. mikrofonbom. Levereras utan mikrofonhållare. Nedfällbara ben. Total längd ihopfällt 100 cm. Höjden justerbar 100-165 cm. Vikt ca 2,5 kg.

41-1733 ..... 399:-

**Mikrofonstativ** i stabilt utförande med ca. 80 cm. mikrofonbom. Levereras utan mikrofonhållare. Nedfällbara ben. Total längd ihopfällt 100 cm. Höjden justerbar 100-165 cm. Vikt ca 2,5 kg.

41-1733 ..... 399:-

**Mikrofon dynamisk** för sång, musik m.m. Med riktverkan. Med brytare. Levereras med 5 m. sladd, mikrofonhållare och 6,3 mm telefonpropp. Storlek 190x49 mm.

32-2049 ..... 249:-



**Stereomikrofon**, kondensatormikrofon för videokamera, minidisc, ljudkort till dator etc. Passar de flesta utrustningar avsedda för kondensatormikrofoner. Frekvensområde 150-15000 Hz, vikt 12 g. Storlek 33x12x13 mm.

32-6431 ..... 399:-



**Videomikrofon**. Kondensatormikrofon med klämma för fästning på klädesplagg. Utan riktverkan. Levereras med 5 m kabel, 3,5 mm propp, vindskydd och batterienhet som är förseidd med strömbrytare och fäste för bälte. Drivs med 1 st batteri typ SR 44 (medf.). Storlek mikrofon längd: 18 mm, diam.: 8 mm, batterienhet längd: 50 mm, diam.: 16 mm.

31-2146 ..... 285:-



**Motorcykel-intercom** med audioingång för CD, freestyle etc. Bältesfäste. Volymkontroll. 2 st R03 batterier (medf. ej). Vikt 40g (utan batterier). 2 st headset med 1,2 m kabel ingår. Storlek 57x64x20 mm.

32-7893 ..... 449:-

**Örntelefon** med 1 m sladd och 3,5 mm propp. Impedans 8 ohm.

22-1299 ..... 20:-

**Reservkuddar** till örntelefoner. Ø 18 mm. 3 par/förp.

22-3271 ..... 16:-

**Mikrofon Dynamisk** med riktverkan för universiell användning. Med brytare. Levereras med 3,4 m sladd och 6,3 mm telefonpropp. Storlek 170x52 mm.

32-2696 ..... 85:-



**Stereomikrofon**, kondensatormikrofon för videokamera, minidisc, ljudkort till dator etc. Passar de flesta utrustningar avsedda för kondensatormikrofoner. Vikt 12 g. Storlek 39x13 mm.

32-5325 ..... 149:-



**Videomikrofon**. Kondensatormikrofon med klämma för fästning på klädesplagg. Utan riktverkan. Levereras med 5 m kabel, 3,5 mm propp, vindskydd och batterienhet som är förseidd med strömbrytare och fäste för bälte. Drivs med 1 st batteri typ SR 44 (medf.). Storlek mikrofon längd: 18 mm, diam.: 8 mm, batterienhet längd: 50 mm, diam.: 16 mm.

31-2146 ..... 285:-



**Motorcykel-intercom** med audioingång för CD, freestyle etc. Bältesfäste. Volymkontroll. 2 st R03 batterier (medf. ej). Vikt 40g (utan batterier). 2 st headset med 1,2 m kabel ingår. Storlek 57x64x20 mm.

32-7893 ..... 449:-

**Örntelefon** med 1 m sladd och 3,5 mm propp. Impedans 8 ohm.

22-1299 ..... 20:-

**Reservkuddar** till örntelefoner. Ø 18 mm. 3 par/förp.

22-3271 ..... 16:-

# Trådlösa

863MHz

**Nyhet**

## Signalerna går genom väggar och tak!

**Trådlösa högtalare 2x5W.** Trådlös överföring av ljud. Sändaren placeras vid t.ex. TV:n, stereo, datorn etc. och ansluts till hörlurs eller RCA-uttaget. Sändaren drivs med medföljande batterieliminatör. Högtalaren drivs med 6 st. R6-batterier per högtalare (medföljer ej) eller med medföljande batterieliminatörer. Räckvidd cirka 100 m. Storlek högtalare 195x97x99 mm. **32-6326** ..... 695:-

**Trådlösa stereohörlurar.** Trådlös överföring av ljud. Sändaren placeras vid t.ex. TV:n, stereo, datorn etc. och ansluts till hörlurs- eller RCA-uttaget. Drivs med 2 st laddningsbara R03-batterier (medföljer). Hörlurarnas batterier laddas via sändarens batterieliminatör. Hörlurarnas vikt 200 gram (utan batterier). Levereras med kabel och batterieliminatör för sändaren. Räckvidd ca. 100 m. **32-6325** ..... 395:-

**Nyhet**

**Headset Stereohörlur med kondensatormikrofon.** Volymkontroll samt till/frånkoppling av mikrofon på sladden. Separata 3,5 mm kontakter för hörlurar och mikrofon. 2,5 m sladd. Vikt 50 gram. **32-7400** ..... 198:-



**Stereohörlurar och högtalarset.** För CD, freestyle, minidisk m.m. Storlek högtalarna 75x50x68 mm och kabelängd 2x1,1 m. Kabelängd hörlurarna 1,1 m. 3,5 mm stereopropp. **32-1097** ..... 59:-

**29:-**

**Stereohörlurar.** Frekvensomfång 20-20000 Hz. 3,5 mm stereopropp och 1,2 m kabel. **32-1094** ..... 29:-

**Stereohörlurar.** Frekvensomfång 20-20000 Hz. 1,2 m kabel med 3,5 mm stereopropp. **32-3306** ..... 49:-

**Nyhet**

**Stereohörlurar med volymkontroll.** 1,2 m sladd och 3,5 mm propp. Omkopplingsbar mellan stereo/mono. **32-4031** ..... 99:-

**Nyhet**

**Stereohörlurar Sport** som sätts fast runt örat. Lämplig att använda när man sportar. Frekvensområde 20-20000 Hz. Guldpläterad 3,5 mm stereopropp. 1,7 m kabel. **32-7830** ..... 99:-

**Stereohörlurar utan båge.** Hörlurarna fästes med bygel runt örat. Sitter mycket stadigt. Skumgummiklädda öronkuddar. Frekvensområde 20-20000 Hz. 1,2 m kabel och 3,5 mm stereopropp. **32-3305** ..... 69:-



**79:-**

**Stereohörlurar** med skumgummiklädda öronkuddar. Frekvensområde 20-22000 Hz. 3,5 mm stereopropp och 1,5 m kabel. Vikt 55 gram. **32-2695** ..... 79:-



**239:-**

**Stereohörlurar** med volymkontroll och balans. Extra djup bas och diskantåtergivning. Mjukstoppade byglar och öronkuddar. Frekvensområde 20 - 22000 Hz. 2,8 m kabel. Guldpläterad 3,5 mm stereopropp. 6,3 mm adapter medföljer. **32-7829** ..... 239:-

## Hopvikbara



**Stereohörlurar,** hopvikbara med skumgummiklädda öronkuddar. Frekvensomfång 20-20000 Hz. 3,5 mm stereopropp och 1,2 m kabel. Vikt 50 gram. **32-6361** ..... 98:-



**35:-**

**Stereohörlurar** med skumgummiklädda öronkuddar. Frekvensområde 20 - 18000 Hz. 3,5 mm stereopropp och 1,2 m kabel. **32-7824** ..... 35:-



**249:-**

**Stereohörlurar** med öppen air-prestanda och volymkontroll. Mjukstoppade byglar och öronkuddar. Frekvensområde 20-22000 Hz. 3m kabel. Guldpläterad 3,5 mm stereopropp. 6,3 mm adapter medföljer. **32-1098** ..... 249:-



**Stereohörlurar** med skumgummiklädda öronkuddar. Frekvensområde 20 - 20000 Hz. 3,5 mm stereopropp, 6,3 mm stereo-adapter och 1,8 m kabel. **32-7826** ..... 95:-



**Stereohörlurar** med bra bas och diskantåtergivning. Mjukstoppade byglar och öronkuddar. Frekvensområde 20-20000 Hz. 3 m kabel. Guldpläterad 3,5 mm stereopropp. 6,3 mm adapter medföljer. **32-7828** ..... 185:-

## Vibrerande

**Stereohörlurar** med vibrationsfunktion och volymkontroll. Vibrationsfunktionen (avslagbar) gör att man får extra inlevelse på basåtergivningen. Mjukstoppade öronkuddar. Frekvensområde 15-20000 Hz. 4 m kabel. Guldpläterad 3,5 mm stereopropp. 6,3 mm adapter och 2 st R03 batterier medföljer. **32-2040** ..... 249:-



**Stereohörlurar,** hopvikbara med mjukstoppade öronkuddar. Frekvensområde 20 - 20000 Hz. 1,8 m. kabel med 3,5 mm stereopropp och 6,3 mm adapter. **32-6362** ..... 149:-



**Stereohörlurar** med vibrationsfunktion. Som 32-2040 med kan även vikas ihop. Lev. med 1 st R6-batteri, 6,3 mm adapter, 1,5 m kabel samt väska. **32-6363** ..... 349:-

Beställ via ordertelefon 0247-444 44, orderfax 0247-445 55 eller Internet: [www.clasohlson.se](http://www.clasohlson.se)

**JS**  
JAZZ SPEAKERS

**Högtalare**, tvåvägs, 2x10 W. Frekvensområde 40-20000 Hz, impedans 8 ohm, storlek 130x250x233 mm.

32-5394 ... 499:-- **Nyhet**

**Högtalärväxel** med anslutning för 4 par högtalare. Min. impedans 8 ohm. Skruvanslutning. Max effekt 200W. Låda i svart plåt. Storlek 185x115x45 mm.

32-4274 ..... 279:--



**Högtalare** med inbyggd förstärkare 2x2W. Kan anslutas till freestyle, dator m.m. Volymkontroll och omkopplare för DX-BASS (extra basförstärkning). Ansluts via 3,5 mm stereokontakt. Drivs med 4 st R6 batterier eller 6V batterieliminatör 32-7023. Lev. i par med 2x1 m kabel men utan batterier och batterieliminatör. Storlek 132x83x88 mm.

32-7202 Svart ..... 175:--  
32-7203 Vit ..... 175:--



32-3479

**SANYO**

**Mikrokassettspelare Sanyo** som 32-3351. Mikrokasset medföljer. Storlek 65x119x26 mm.

32-7805 ..... 595:--



32-7805



32-2418

**Mikro-kassettspelare** med röststyrning. Inbyggd högtalare och mikrofon. Snabbspolning åt båda hållen, pausfunktion, två bandhastigheter och räkneverk. Hörlursuttag och mikrofoningång (3,5 mm). Passande mikrokasset 34-391. Drivs med 2 st R6 batterier (medf. ej). Lev. med hörlurar men utan mikrokasset. Storlek 132x64x28 mm.

32-2418 ..... 349:--

**Hemmabio 5.1**. Upplev bioljud hemma i soffan. Innehåller totalt 6 st högtalare, 1 st center, 2 st front, 2 st surround samt en subwooferhögtalare, totalt 50 W. Lev. med kablage för anslutning till utrustning med 5.1-utgång (6xRCA eller 3x3,5 mm stereopropp), tex LD, DVD eller dator med 5.1-ljudkort. Levereras komplett med förstärkare, högtalare och kablage till samtliga högtalare. Storlek subwoofer 272x195x160 mm, center- och satellithögtalare 83x80x95 mm.

32-5650 ..... 1095:--

**1095:--**

**Nyhet**



32-5650

**Hemmabio 5.1**

**JS**  
JAZZ SPEAKERS  
Creating Audio Lifestyles

**Hemmabio 5.1**. Som 32-5650 men med fjärrkontroll, större högtalare och total effekt 100 W. Anslutningskablage 6xRCA och 9-polig DIN. Storlek subwoofer 280x420x350 mm, centerhögtalare 330x95x200 mm, satellithögtalare 100x150x150 mm.

32-5651 ..... 1995:--

**Nyhet**

32-5651



**SANYO**



**Digital diktafon**, Sanyo med röststyrning och klocka. Upp till 197 minuter kan lagras i det interna minnet. Inbyggd högtalare och mikrofon. Uttag för extern mikrofon och hörlurar. Drivs med 2 st R03-batterier (medföljer). Storlek 96x46x13 mm.

32-5703 ..... 1295:--

32-5703

**SANYO**

**Nyhet**

**Digital diktafon** med röststyrning. Upp till 108 minuter kan lagras i det interna minnet. Inbyggd högtalare och mikrofon. Drivs med 2 st R03-batterier (medföljer ej). Storlek 130x28x16 mm.

32-6428 ..... 895:--

32-6428

**Nyhet**

**Mikroradio FM-radio** med automatisk stationssökning. Liten och lätt. 2 st batterier SR44 och hörlurar medföljer. Storlek 59x40x19 mm. Vikt 32 g.

32-2155 ..... 79:--

32-5218

**79:--**



32-2155

**Miniradio** AM/FM-radio med omkopplare för extra basförstärkning. Lev. med bältesclips, bärrem och hörlurar. Drivs med 2 st. R03-batterier (medföljer ej). Storlek 87x53x20 mm. Osorterade färger.

32-5218 ..... 79:--

**Nyhet**

**199:--**



**Digital miniradio** med inbyggd högtalare och stereohörlurar. FM-stereo, 5 st snabbval och tangentlås. Omkopplare för mono/stereo. Drivs med 2 st R03 batterier (medföljer ej). Levereras med stereohörlurar. Storlek 110x62x21 mm.

32-2158 ..... 199:--



**125:--**

**Freestyle (stereo)** med inbyggd högtalare. Snabbspolning framåt och autostopp. Fäste för bälte. Drivs med 2 st R6 batterier (medföljer ej). Lev. med stereohörlurar. Storlek 110x98x40.

32-2324 ..... 125:--



**Nyhet**

**Freestyle med radio**

**Freestyle** med AM & FM-stereo. Snabbspolning framåt. Drivs med 2 st R6-batterier (medföljer ej). Lev. med hörlurar. Storlek 115x90x35 mm.

32-5494 ..... 195:--



**Freestyle med radio**

**aiwa**

**Nyhet**

**Freestyle Aiwa HS-TA186** med FM-stereo. Snabbspolning åt båda hållen med autostopp. Drivs med 2 R6 batterier (medföljer ej). Lev. med bältesclips och stereohörlurar. Storlek 115x90x35 mm.

32-6423 ..... 349:--

**399:-**



**Nyhet**

**CD-spelare** med 40 sek. antiskakminne. Programmerbar upp till 20 spår. Omkopplare för bättre basåtergivning, knappås och linjeutgång. Drivs med 2 st R6-batterier (medföljer ej) eller batterieliminatör. Lev. med batterieliminatör och hörlurar. Storlek 141x130x23 mm. 32-6426..... 399:-

**CD/MP3**

**Nyhet**

**CD/MP3-spelare** 45/120 sek. antiskakminne. Har alla vanliga CD-funktioner samt omkopplare för bättre basåtergivning. Fjärrkontroll på hörlursladd. Linjeutgång. Lev. med hörlurar, eliminator samt 2 st R6 batterier. Storlek 126x132x29 mm. 32-6171..... 795:-

**795:-**

**CD/Radio**

**CD-spelare** med radio och 10 sek. anti-shock. Programmerbar upp till 20 spår. Sökning, hopp, intro och slumpmässig uppspelning. Minne för att lagra 5 st radiokanaler. Omkopplare för bättre basåtergivning, knappås och linjeutgång. Drivs med 2 st R6 batterier (medföljer ej) eller eliminator. Lev. med eliminator och hörlurar. Storlek 142x33 mm. 32-3385..... 695:-

**aiwa**



**Nyhet**

**CD-spelare** Aiwa XP-V737 med 48 sek. antiskakfunktion. En liten och lätt CD-spelare (tjocklek endast 26 mm). Lev. med hörlurar, batterieliminatör samt laddningsbara batterier. 41 timmars speltid. Storlek 145x132x26 mm. 32-6277..... 995:-

**Ni-Cd**

**Nyhet**

**CD/MP3-spelare** med 120/480 sek. antiskakminne. En liten och smidig CD/MP3-spelare. Har alla vanliga CD-funktioner samt omkopplare för bättre basåtergivning och equalizer med 5 olika förinställda lägen. 4-raders display som visar bl.a. filnamn/artist och titel. Linjeutgång. Lev. med batterieliminatör, 2 st R6-batterier och hörlurar. Storlek 134x128x27 mm. 32-5797..... 1295:-

**CD/MP3**

**Väska**



**CD-väska** med plats för både CD-spelare och 10 st CD-skivor. Kraftig nylonväv. Justerbart axelband. Inermått 180x180 mm. 32-5496..... 165:-



**Kassetbandspelare** mono med inbyggd mikrofon. Snabbspolning åt båda hållen. Autostopp vid avspeling. Räkneverk. Uttag för yttre mikrofon (3,5 mm), remotekontroll (2,5 mm), hörlur (3,5 mm), AUX-utgång (5-polig DIN). Drivs på 230V eller 4 st batterier typ R14 (medföljer ej). Storlek 240x140x48 mm. 32-7030..... 249:-



**Nyhet**

**Radiokassetbandspelare** Snabbspolning åt båda hållen. Inspelning från radio eller inbyggda mikrofonen. Hörlursuttag (3,5mm). Drivs med 230 V eller 4 st R14 batterier (medföljer ej). Storlek 290x160x120 mm. 32-6427..... 219:-

**Nyhet**



**Snabbvalsradio AM/FM.** Uttag för hörlurar. Drivs med 230 V eller 4 st R14-batterier (medföljer ej). Storlek 230x140x68 mm. 32-5776..... 129:-



**Snabbvalsradio FM.** Sex stationer kan förinställas. Uttag för hörlurar. Drivs med 230 V eller 4 st R20 batterier (medföljer ej). Storlek 275x185x88 mm. 32-1272..... 339:-

**SANGEAN**



**Reseradio Sangean SG-622.** Kompakt 12-bandsradio. FM, MV och 10 st kortvågsband. Mycket lätt att ställa in. Idealisk att ta med på utlandssemestern för att lyssna på svenska utlandssändningar. Frekvenslista med sändningstider medföljer. Hörlursuttag. Drivs med 3 st R6 batterier eller batterieliminatör (batterier och eliminator medföljer ej). Storlek 165x90x28 mm. 32-7848..... 499:-

**Nyhet**



**479:-**

**Stereokassettradio med CD.** FM/MV-radio. Kassettspelare med inspelning, CD-spelare programmerbar upp till 16 spår. Uttag (3,5 mm) för stereohörlurar och inbyggd mikrofon. Drivs med 230 V eller 8 st R14 batterier (medföljer ej). Storlek 370x180x228 mm. 32-5980..... 479:-



**aiwa**

**Stereokassettradio med CD.** Aiwa CSD-TD9. FM/MV-radio. Kassettspelare med inspelning. CD-spelare programmerbar upp till 16 spår. Drivs med 230 V eller 8 st R14 batterier (medföljer ej). Storlek 390x167x256 mm. 32-5935..... 995:-

**Nyhet**



**PHILIPS**

**Stereokassettradio med CD** och fjärrkontroll, Philips AZ-2045. Radio med minne för 30 kanaler, kassettspelare, CD-spelare programmerbar upp till 20 spår. Reglage för bas, mellanregister och diskant. Omkopplare för extra basljud. Uttag (3,5 mm) för stereohörlurar. Drivs med 230 V eller 6 st R20 batterier (medföljer ej). Storlek 470x145x255 mm. 32-6429..... 1499:-



**Radio med fjärrkontroll** för av och påslag. Mycket liten och smidig radio. Drivs med 4 st R6-batterier, samt 2 st R03-batterier (fjärrkontroll). Batterier medföljer ej. Storlek radio 200x70x85 mm. 32-2220..... 129:-



**645:-**

**Musikanläggning** med fjärrkontroll. Radio, klocka, timer och CD-spelare. Klocka med väckning och avstängningsfunktion. Väckningen går att välja mellan alarm eller musik. Uttag för stereohörlurar. Drivs med 230V. Backup-batteri 9V (6F22) medföljer. Storlek 410x170x240 mm. **32-6475** ..... **645:-**



**Nyhet**

**aiwa**

**Musikanläggning** med fjärrkontroll, AM/FM-radio, kassettband- och CD-spelare. Equalizer med 3 lägen. Enkel installation. Drivs med 230 V. Storlek 405x214x200x mm. **32-6192** ..... **1295:-**



**Nyhet**

**Musikanläggning** med fjärrkontroll, AM/FM-radio, kassettband- och CD-spelare. Omkopplare för extra basljud. Enkel installation. Drivs med 230 V. Storlek 430x263x225 mm. **32-6173** ..... **745:-**



**Nyhet**

**Musikanläggning** med fjärrkontroll, AM/FM-radio och CD-spelare. Omkopplare för extra basljud. Uttag för stereohörlurar. Enkel installation. Drivs med 230 V. Storlek 300x90x220 mm., högtalare 230x130x205 mm. **32-6047** ..... **945:-**

**Musikanläggning** med fjärrkontroll, klocka, AM/FM-radio, dubbla kassettdäck och CD-växlare för 3 skivor. Omkopplare för extra bas- och diskantförstärkning. **Hög effekt 2x40W RMS**. Enkel installation. Drivs med 230 V. Storlek 720x320x315x mm. **32-6394** ..... **2145:-**

**aiwa**

**32-6394**



**Musikanläggning** med fjärrkontroll. Radio, klocka och CD-spelare. Klocka med väckning och avstängningsfunktion. CD-spelare, programmerbar upp till 20 spår. Omkopplare för surround- och extra basljud. Uttag för stereohörlurar och line-in/out. Musikanläggningen kan hängas på vägg eller ställas i bokhyllan. Enkel installation. Drivs med 230 V eller 8 st R14 batterier (medföljer ej). Storlek 545x280x110 mm. **32-2320** ..... **1295:-**

**Nyhet**



**Världsradio** Sangean ATS-505, FM (stereo med hörlurar), LV, MV och heltäckande kortvågsband (1711-29999 kHz) med möjlighet att ta emot SSB och CW (telegrafi). Klocka med två tider, timer och sleep-funktion. 45 snabbval där favoritstationer kan lagras. Sökning sker med autosökning eller manuellt. Uttag för yttre antenn (KV) och hörlurar (medföljer). Drivs med eliminator 6V (medföljer ej) eller 4 st R6 batterier (medföljer ej). Storlek 214x128x38 mm. **32-2094** ..... **1499:-**

**uniden**

**Scanner** för mottagning av polis, räddningstjänst, flyg, mobiltelefoner m.m. Lättanvänd handscanner med 200 minneskanaler. Enkel programmering. Frekvensområden: 66-88, 108-137 (AM), 137-174, 406-512, 806-956 MHz. Levereras med gummitantenn, örnmussla, laddningsbar ackumulator samt eliminator/ laddare. Storlek 62x41x165 mm. Vikt 330 g. **32-7073** ..... **2095:-**

**Scanner** för mottagning av polis, räddningstjänst, mobiltelefoner m.m. Lättanvänd handscanner med 60 minneskanaler. Enkel programmering. Frekvensområden: 66-88, 137-174, 406-512 MHz. Levereras med gummitantenn och örnmussla. Drivs med 4 st R6 batterier (medföljer ej). Storlek 67x41x180 mm. **32-3236** ..... **1095:-**



**aiwa**

**Skivspelare** Aiwa, för vinylskivor. Omkopplare för 33 rpm och 45 rpm. Startknapp för automatisk placering av pick-up:en på skivan. Stopppknapp för återplacering av pick-up:en i viloläge. Med inbyggd RIAA-förstärkare. Storlek 357x357x95 mm. **32-3498** ..... **995:-**

**CD-spelare med radio & klocka** med två larm. FM/MV-radio. CD-spelare programmerbar upp till 20 spår. Larm till inställt radioprogram eller summer, insomningsautomatik (sleep) och repetitionsväckning (snooze). Uttag för hörlurar. Batteridrift av klocka vid strömavbrott (1 st 9V-batteri, medföljer ej). Drivs med 230 V. Storlek 260x100x215 mm. **32-6282** ..... **499:-**

**32-6282**

**Nyhet**



**85:-**

**Klockradio FM** med LED-siffror. Väckning till inställt radioprogram eller summersignal. Insomningsautomatik (sleep) och repetitionsväckning (snooze). Batteridrift av klockan vid strömavbrott (1 st 9 V medföljer ej). Storlek 140x128x53 mm. **32-6155** ..... **85:-**



**Köksklockradio/klockradio** med timer och larm. Larm till inställt radioprogram eller summersignal. Batteridrift av klocka vid strömavbrott (1 st 9 V, medföljer ej). Monteras under skåp eller bänk. Storlek 186x152x52 mm. **32-3917** ..... **159:-**



**Stora LED-siffror**

**Nyhet**

**Klockradio FM**, med stora tydliga LED-siffror. Väckning till inställt radioprogram eller summersignal. Insomningsautomatik och repetitionsväckning. Batteridrift av klockan vid strömavbrott (1st 9V typ 6F22 medföljer ej). Storlek 200x135x70 mm. **32-1729** ..... **149:-**



**Klockradio** med larm (summerton eller radio) samt sleep- och snoozefunktion. Batteridrift av klocka vid strömavbrott (1st 9V typ 6F22, medföljer ej). Storlek 223x122x70 mm. **32-6283** ..... **229:-**

**Nyhet**

DVD & MP3

Nyhet



DVD/MP3-spelare med fjärrkontroll. Enkel menyhantering direkt på tv-skärmen via fjärrkontroll. Inbyggd Dolby Digital-avkodare och DTS-utgång. Koaxial- och optisk ljudutgång, SCART, SVHS och RCA-kompositivideoutgång. Storlek 430x88x255 mm. 1495:-  
32-6415

DVD & MP3

Nyhet

Technica



DVD/MP3-spelare med 5.1-utgång och fjärrkontroll. Inbyggd dolby digital-avkodare och DTS-utgång. DVD/SVCD/VCD/CD/MP3-kompatibel. SCART, SVHS-utgång samt optisk och koaxial ljudutgång. Storlek 430x64x310 mm. 1995:-  
32-6278

Nyhet



FUNAI

Stereovideo från Funai med möjlighet att spela upp NTSC-kassetter (amerikanska TV-systemet). OSD On Screen Display för att enkelt sköta videons inställningar, barnlås, digital tracking, long play & standard play, 2-steps snabbspolning med bild, tidsräkneverk och fjärrkontroll. Minne för 99 kanaler. Minnesskydd för klocka och timerinställningar vid strömavbrott upp till 30 min. Hyperband och S-kanaler. CATV-klar, dubbla SCART-utgångar samt AV in- och utgång på fronten. Storlek 360x230x92 mm. 1595:-  
32-6279

DVD/MP3-kit innehållande DVD/MP3-spelare med 5.1-utgång, högtalare och fjärrkontroll. Enkel menyhantering. Inbyggd Dolby Digital-avkodare och DTS-utgång. SCART, SVHS och RCA-kompositivideoutgång. Total effekt 100W. Storlek 430x72x350 mm. 3495:-  
32-6280

Nyhet



PHILIPS

14" Philips färg-TV med video, text-TV och fjärrkontroll. Enkelt handhavande med menysystem (OSD, on screen display på svenska) via fjärrkontrollen. Videon har timer-inspelning, longplay, insomningsautomatik (sleep), barnlås och möjning, longplay, insomningskassetter (amerikanska TV-lighet att spela upp NTSC-videokassetter (amerikanska TV-systemet). SCART-anslutning för t.ex. video, DVD etc. Effektförbrukning max 48 W. Ansluts till 230 V. Vikt 12,6 kg. 2 st R6-batterier till fjärrkontrollen medföljer. Storlek 369x401x372 mm. 2995:-  
32-3461

TV 5,5" svart/vit med radio AM/FM. Teleskopantenn, uttag för yttre antenn och hörlurar. Drivs med 230V batterieliminatör eller 10 st R14-batterier (medföljer ej). Lev. med kabel för 12V cigarettändaruttag och batterieliminatör. Storlek 190x175x198 mm. 299:-  
32-5664

Nyhet



CASIO

Färg-TV Casio 970. 2,3-tums fick-TV med färgdisplay. Litet format, idealiskt att ta med på resan etc. Ljusstark bildskärm ger bra bild även i dagsljus. Automatisk kanalsökning, teleskopantenn och inbyggd högtalare. Justerbara inställningar för bild och ljud. Drivs med 4 st R6-batterier (medföljer ej) eller batterieliminatör 32-1063 (6V och 1,3 mm DC-propp med minus på centrumstiftet). Storlek: 128x82x35 mm. 1249:-  
32-6339

Nyhet



Nyhet

129:-

Förprogrammerad fjärrkontroll 8-in-1 för tv, video, satellitmottagare, stereo m.m. Förprogrammerad för de flesta förekommande fabrikanterna. Manövrering för 8 olika apparater. Enkel att programmera. Drivs med 3 st R03-batterier (medföljer ej). Storlek 185x55x28 mm. 129:-  
32-6398 Svart  
32-6399 Silver

Fjärrkontroll för 2 olika apparater, t.ex. TV och satellitmottagare. Förprogrammerad för de flesta förekommande fabrikanterna. Enkel att använda. Styr de viktigaste funktionerna som av/på, kanalval, samt volym. Drivs med 2 st batterier typ R03 (medf. ej). Storlek: 125x40x15 mm. 119:-  
32-5297

Programmerbar fjärrkontroll för manövrering av upp till 10 olika apparater. Programmeras enkelt av dina ordinarie fjärrkontroller. Displayen visar tid, datum och text. Valfri text kan läggas in för samtliga knappar, samt apparattyp. Automatisk belysning av knappar och display vid knapptryckning i mörker. Storlek 225x66x33 mm. 595:-  
32-6100



Snurrullrik. Placeras under monitor, TV, telefon, blomma m.m. Bra att ha i hemmet, kontoret, affären för att kunna vrida något i olika vinklar. Max 35 kg, diam. 255 mm. 75:-  
32-7896



Rengöringsskiva med borste för DVD-skivor. 75:-  
32-5793

Nyhet



Trådlös sändare och mottagare som överför färgbilder och stereoljud. Kan anslutas till video, parabolmottagare, kabel-TV, videokamera etc. för att trådlöst överföra bild och ljud till din TV, video eller monitor. Även fjärrkontrollens signaler överförs trådlöst. Signalerna går genom väggar och tak. Ansluts via SCART. Max räckvidd cirka 50 m. Lev. med 1 st sändare, 1 st mottagare, 2 st batterieliminatörer och 2 st SCART-sladdar. Drivs med 230 V. Omkopplingsbar för 4 olika kanaler. Storlek på sändare och mottagare 155x146x45 mm. 895:-  
32-6535



Trådlös fjärrkontroll-extender Förläng räckvidden på din fjärrkontroll. Trådlös överföring av signalen via radio som går genom väggar och tak. Räckvidd upp till 25 m. Storlek 90x85 mm. Batterieliminatörer medföljer. 499:-  
32-2261



Adapter för avspelnning av VHS-C kassetter i hemmavideon. Storlek 188 x 104 x 25 mm. 239:-  
31-537



Rengöringsskiva med vättska. Rengör sekundsnabbt videoapparatens samtliga viktiga delar för VHS. 49:-  
32-2403

Rengöringsset för CD-skivor med rengöringsvättska. 65:-  
32-4238





**Nyhet**

**Bilhögtalare 4".** Tvåvägs högeffekts för infällning i dörr eller hatthylla. Frekvensområde 45-12300 Hz. Max effekt 130 W (65 W RMS). Imp. 4 ohm. Storlek 100x100 mm. Frontgaller diam 130 mm. Monteringsdjup 52 mm. Lev. i par med 2x3 m kabel. **32-6616 ..... 249:-**

**Nyhet**

**Bilhögtalare 6,5".** Trevägshögtalare för höga effekter. Frekvensområde 45-23000 Hz. Max effekt 200 W (100 W RMS). Imp. 4 ohm. Diam. 165 mm, monteringsdjup 82 mm. Levereras i par med 2x3 m kabel. **32-6617 ..... 365:-**

**Nyhet**

**Bilhögtalare 4x6".** Tvåvägshögtalare för höga effekter. Frekvensområde 35-23000 Hz. Max effekt 130 W (65 W RMS). Imp. 4 ohm. Storlek 162x120 mm, monteringsdjup 49 mm. Levereras i par med 2x3 m kabel. **32-6619 ..... 219:-**



**Bilhögtalare 5,25".** Tvåvägs högeffektshögtalare för infällning i dörr eller hatthylla. Frekvensområde 60 - 18000 Hz. Max effekt 150 W (75 W RMS). Imp. 4 ohm. Diameter 130 mm. Frontgaller diam. 160 mm. Monteringsdjup 47 mm. Lev. i par med 2x3 m kabel. **32-3427 ..... 265:-**

**Bilhögtalare 6x9".** Trevägshögtalare för höga effekter. Frekvensområde 40 - 20000 Hz. Max effekt 250 W (125 W RMS). Imp. 4 ohm. Storlek 238x166 mm, djup 81 mm. Levereras i par med 2x2 m kabel. **32-7680 ..... 595:-**



Nr	Tum	Qts	Vas	Fs	Pris/st
32-3415	10"	0.6116	48.1191	40.4444	3,0 kg 399:-
32-3416	12"	0.9821	99.5023	38.0853	3,3 kg 425:-

**Subwooferelement.** Monteras fritt eller i låda. Extra stor och stark magnet som ger bra bas. Imp. 4 ohm. Finns i 10" och 12". 10" max effekt 400 W (133 W RMS). Frekvensområde 30 - 2800 Hz. Diam. 258 mm, djup 116 mm. 12" Max effekt 500 W (165 W RMS). Frekvensområde 35 - 3000 Hz. Diam. 308 mm, djup 135 mm.



**Högtalarkabel OFC** Flertrådig 2-ledare med transparent plastisolering.  
Nr Area/mm 10 m 25 m  
49-333 2x0,75 ...39:- 89:-  
49-222 2x1,5 .....59:- 119:-  
49-223 2x2,5 .....85:- 185:-  
49-224 2x4 .....129:- 265:-  
49-228 2x6 .....169:- 369:-

**Diskanthögtalare** för bil. Frekvensområde 2500 - 25000 Hz. Max effekt 100 W (38 W RMS). Imp. 4 ohm. Inkopplas parallellt med ordinära högtalare. Diam. 48 mm. Lev. i par med 3 m kabel och filter. **32-7683 ..... 129:-**



**Kabelsats** för inkoppling av högtalare och slutsteg i bilen. Innehåller RCA-kabel 5 m, högtalarkabel 6 m, 1,5 mm2, spänningsskabel 6 m, 8,5 mm2 (röd), 1,2 m, 8,5 mm2 (svart), remotekabel, säkringshållare m.m. Kablarna lev. med pressade kontakter som passar de flesta större slutsteg. **32-1162 ..... 299:-**



**Högtalarsats** 3-vägs för bil. Satsen innehåller 2 st 10" bashögtalare, 2 st 5" mellanregisterhögtalare, 2 st 1" diskant-högtalare och 2 st delningsfilter. Max effekt 450 W (200 W RMS). Frekvensområde 35 - 23000 Hz. Impedans 4 ohm. **32-7757 ..... 899:-**



**ISO-kontakt (hona)** för standard ISO-anslutning till bilstereo. **32-3312 ..... 79:-**

**ISO-kontakt (hane)** för standard ISO-anslutning till bilstereo. **32-3311 ..... 99:-**

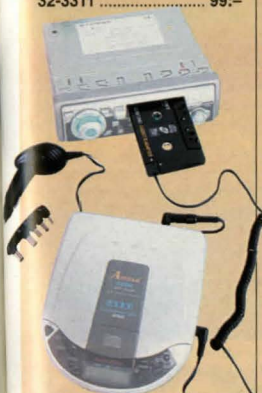

**Kassettdapter** med spänningsomvandlare från 12 V DC till 1,5V / 3V / 4,5V / 6V / 7,5V / 9V och 12V, 200-800 mA för att enkelt koppla in t.ex. bärbar CD-spelare, minidisc, freestyle etc. till t.ex. bilstereons kassettingång. 6 olika utbytbara kontakter med polvändning. Försedd med 1 st 3,5 mm steropropp för anslutning till extern ljudkälla. **32-3612 ..... 149:-**

**Bilstereo JVC KDS 70R** med RDS-mottagare, CD och löstagbar stöldfront. Hög effekt 4x40W. Med elektronisk volym-, balans-, fader-, diskant-, baskontroll, mobiltelefonute och lågnivåutgång. 18 snabbval för radio. Försedd med ISO-anslutning. **32-5647 ..... 1995:-**

**JVC**



**Nyhet**

**Bilstereo CD/MP3** med RDS-radio och löstagbar stöldfront. Effekt 4x30W. Elektronisk volym-, balans-, fader-, diskant- och baskontroller samt loudness. Equalizer med 4 förinställda lägen. 24 snabbval för radio, 2xRCA-lågnivåutgång samt ISO-anslutning. **32-6425 ..... 1995:-**



**MP3**

**Nyhet**

**Bilstereo FM/AM** med CD-spelare och löstagbar stöldfront. Effekt 2x25W + 2x7W. Klocka, elektronisk volym-, balans-, fader-, diskant- och baskontroller samt loudness. 30 snabbval för radio, lågnivåutgång samt ISO-anslutning. **32-6372 ..... 1095:-**



**1995:-**

**Nyhet**

**Bilstereo 2x7W.** FM/AM radio med löstagbar stöldfront. Volym- och tonkontroll. Omkopplare för extra basförstärkning. Snabbspolning framåt och autostopp. **32-6371 ..... 399:-**



**1095:-**

**Nyhet**

**Slutsteg 2x30 W.** Frekvensomfång 20-20000Hz. Impedans 4 ohm. Låg- och högnivåingång. Lågnivåingång med förstärkningskontroll. Drivspänning 12V DC/5A (max). Storlek 160x160x52 mm. **32-2090 ..... 299:-**

**Slutsteg 2x75 W eller 1x150 W.** Frekvensomfång 10-40000 Hz. Impedans 2-4 ohm. Subwoofer-omkopplare och överbelastningskydd. Lågnivåingång (150 mV-2 V). Guldpläterade kontakter. 12 V DC/20A (max). Storlek 240x240x50 mm. **32-1198 ..... 799:-**

**Slutsteg 2x150 W samt 2x75 W.** Frekvensomfång 5-50000 Hz. Impedans 2-4 ohm. Individuella förstärkningskontroller för framre och bakre lågnivåingångarna (350 mV-3 V). Omkopplare för 0/6/12 dB basförstärkning. Vridreglage för brytffrekvens för bas och mellanregister. Kan bryggkopplas samt kopplas för 2, 3, 4 eller 6 kanaler. Guldpläterade kontakter. 12 V DC/40A (max). Storlek 306x300x57 mm. **32-3261 ..... 1599:-**



**32-2090**

**32-1198**

**32-3261**

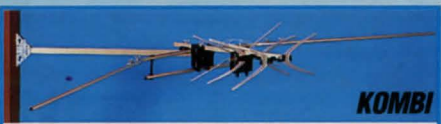

### KOMBI

**TV-antenn KOMBI**, 10 element. VHF kanal 2-4, UHF kanal 21-69. Förstärkning VHF 3 dB, UHF 8,5 dB. Längd 44 cm. Anslutningsdosa för band eller koaxialkabel. Levereras med ställbart väggfäste. 42-238 ..... 349:--



### KOMBI

**TV-antenn KOMBI**, 13 element. För låga VHF bandet (TV 1) kanal 2-4 samt UHF bandet (TV 2 och TV4) kanal 21-69. Förstärkning VHF 4dB, UHF 9dB. Mastfäste. Anslutningsdosa för bandkabel eller koaxialkabel. Längd 175 cm. 42-4940 ..... 599:--



### KOMBI

**TV-antenn KOMBI**, 28 element. För både TV1 (kanal 5-12) och TV2, TV4 (kanal 21-69). Förstärkning 6,5 dB resp. 9 dB. Mastfäste. Anslutningsdosa för bandkabel eller koaxialkabel. Längd 108 cm. 42-960 ..... 399:--



### KOMBI

**TV-antenn KOMBI**, 46 element. För både TV1 (kanal 5-12) och TV2, TV4 (kanal 21-69). Förstärkning 9 dB resp. 12 dB. Mastfäste och anslutningsdosa f. koaxialkabel medf. Längd 225 cm. 42-4105 ..... 499:--

### Nyhet

**Inomhusantenn** med inbyggd förstärkare för TV1 (kanal 5-12), TV2 och TV4 (kanal 21-68). Under gynnsamma förhållanden räcker denna antenn för fullgod mottagning. Lev. med 90 cm antensladd för anslutning till TV. Drivs med 230 V. 32-5639 ..... 179:--



**Inomhusantenn** för TV1 (Kanal 5-12), TV2 och TV4 (Kanal 21-68). Under gynnsamma förhållanden räcker denna antenn för fullgod mottagning. Levereras med propp för TV-anslutning. 32-3999 ..... 159:--



### VHF

**TV-Antenn 3 element**. För låga VHF-bandet, kanal 2-4. Förstärkning 4,5 dB. Anslutning för koaxialkabel. Mastfäste. Längd 218 cm. 32-2581 ..... 545:--

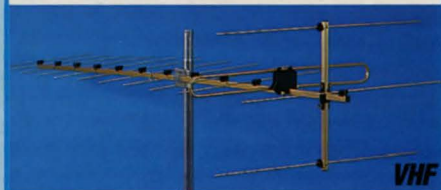

### VHF

**TV-antenn VHF 14 element**. För kanal 5-12. Förstärkning 10,5 dB. Anslutning för koaxialkabel eller bandkabel. Mastfäste. Längd 202 cm. 42-168 ..... 399:--



### UHF

**TV-antenn UHF 43 element**. För kanal 21-65. Förstärkning 13 dB. Anslutning för koaxialkabel. Mastfäste. Längd 119 cm. 42-209 ..... 279:--



### UHF

**TV-antenn UHF 91 element**. För kanal 21-69. Förstärkning 15 dB. Anslutning för koaxialkabel eller bandkabel. Mastfäste. Längd 237 cm. 42-4127 ..... 449:--

### Våra antenner passar även digital-TV-mottagare (kanal 21-69)

**Husvagnsantenn**. Kombiantenn med aktiv förstärkare för kanal VHF 2-12 och UHF 21-69. Förstärkning 15-26 dB. Mastfäste. Längd 40 cm. Drivspänning 12 V DC. Lev. med delningsfilter, 6 m koaxialkabel och spänningskabel. Försedd med stickpropp för cigarettändarruttat. 32-3619 ..... 295:--



### Antennförstärkare



179:--

**Antennförstärkare**, bredband, 47-862 MHz för VHF-, UHF- och FM-bandet. Förstärkning 20 dB reglerbar  $\pm 12$  dB. Ansluts direkt i vägguttaget. 75 ohms in- och utgång. Passande antennerproppar 1 st. 22-834 och 1 st. 22-835 (medf. ej). 32-3613 ..... 179:--



För montering utomhus!

Band	Kanal	Förstärkning (justerbar)
VHF + FM	2-4 + FM	14-24 dB
VHF	5-12	14-24 dB
UHF	21-69	22-32 dB

**Antennförstärkare** med separat nätdel. 3 ingångar. För 75 ohms koaxialkabel. Lev. med fästen för vägg/mastmontage. 230V. 32-7042 ..... 750:--

**Parabolantenn med 2 st universal-LNB:er** Offsetantenn 78x70 cm. Passar digitalmottagare samt modernare analogmottagare. Lev. komplett med mast- och sidmatningsfäste. Öppningsvinkel 6°, vilket möjliggör mottagning av t.ex. Sirius/Thor eller Astra/Hotbird. Lev. med väggfäste. 32-6332 ..... 745:--

**Universal-LNB**. Låg LO: 9,75 GHz (10,7-11,7 GHz), hög LO: 10,6 GHz (11,7-12,75 GHz). Omkoppling till högband sker med 22 kHz ton. Växling mellan vertikal och horisontell polarisation med 13 V resp. 18 V. Brusfaktor 0,6 dB. Hals 40 mm. F-anslutning. 32-6333 ..... 299:--

**Universal-LNB Twin**. Två inbyggda LNB:er i samma hölje för att slippa montera flera parabolantennerna om man vill ha två parabolmottagare i fastigheten. Om man har en parabolantenn med dubbelmatning (två Twin-LNB:er) måste båda mottagarna i fastigheten kopplas till varsin Hi-Iso DiSEqC-switch (t.ex. 32-6358). 32-6334 ..... 795:--

**Satellitöskare** ett bra hjälpmedel när man ska justera parabolantennen. Satellitöskaren kopplas in mellan parabolantennen och satellitmottagaren. Frekvensområde 950 - 2150 MHz. Kan användas för både analoga och digitala sändningar. Levereras med mellankabel. Storlek 92x65x30 mm. 32-4880 ..... 349:--

**Väggfäste** för parabol, typ "S". 32-6337 ..... 149:--

**Kabelsats** med 20 m. koaxialkabel, 2 st. F-kontakter, 2 st. koaxialkablår (1,35 m.) inkl. F-kontakt, vulktejp och 2 st. hylsor för tätning av F-kontakterna. 32-6359 ..... 195:--

**DiSEqC-switch 2-vägs**. För sammankoppling av två mikrovågshuvuden till en nedledning. 32-6335 ..... 199:--

32-6336 Som 32-6335 men 4-vägs. ..... 299:--

2-vägs. Funktion som 32-6335 men högisolering för användning tillsammans med Twin-LNB (t.ex. 32-6334). 32-6358 ..... 395:--

### Antenner för FM-radio

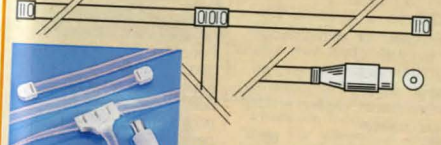

**FM-antenn** för upphängning på vägg. Längd 179 cm. Försedd med kontakt (hona). 32-7728 ..... 29:--



**FM-antenn Rundmottagande**. En utmärkt antenn för att ta emot flera FM-stationer. Anslutning för 75 ohms koaxialkabel eller bandkabel. Väggfäste. Diameter 55 cm. 42-4009 ..... 295:--

Köpinformation se sidan 384

N = Ny produkt i årets katalog



Förgrening för uppdelning av en koaxialkabel till två enheter. Förgrening hona-hana. Passande proppar 2 st. 22-835, 1 st. 22-834.

Nr	Pr st	10 st
22-5191	29:-	199:-
<b>Förgrening</b> hana-hona-hona. Passande proppar 2 st. 22-834, 1 st. 22-835.		
Nr	Pr st	10 st
22-5192	29:-	199:-



Förgrening för uppdelning av en koaxialkabel till två eller fyra TV-ledningar. Förgreningen skruvas fast på vägg (skruvar medföljer). För inomhusbruk. 32-7729 2-vägs ..... 59:-  
32-7730 4-vägs ..... 75:-

### Mastfästen

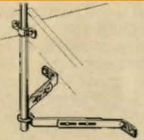

Väggfäste justerbart 295 x 440 mm. Passar 1 1/2" maströr. Tillv. av 35x5 mm galv. plattjäm. Lev. komplett med skruv men utan maströr. 32-447 ..... 145:-



Väggfäste. Stabil konstruktion av galv. plattjäm med rörfäste. Djup ca 32 cm. Lev. med skruv men utan maströr 42-452 ..... 115:-

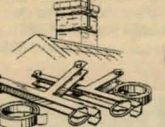

Skorstensfäste. Dubbelt fäste för 2" maströr. Kraftigt och gediget utfört samt korrosionssäkt, varmgalvaniserat. Enkelt att montera och sitter säkert. Bandlängd 2x5 m. 32-1069 ..... 149:-

Maströr Galvaniserat, 1,5 m, dia. 38 mm, kan skarvas. 42-3806 ..... 95:-



Antenn och videokabel. Dubbelskärmad koaxialkabel med gjutna proppar (hane, hona), 75 ohm.

Nr	Längd	Färg	Pris
22-93	1,5 m	Vit	20:-
32-3160	2,5 m	Vit	25:-
32-3161	5,0 m	Vit	30:-
32-3467	10,0 m	Vit	49:-
32-1039	1,5 m	Svart	20:-
32-1040	3,0 m	Svart	30:-



Vägguttag för villa- och parabolantenn. Kan monteras infällt i dosa eller utanpåliggande. Avsedd att användas med art. 32-1042 combiner (passande proppar, tv: 22-835, radio: 22-834, satellit: 22-3692). Kan användas både som slut- och serieuttag. 32-3992 ..... 135:-

Vägguttag för villaantenn. Kan monteras infällt i dosa eller utanpåliggande. Passande proppar: TV 22-835, Radio 22-834. 32-4294 ..... 85:-

Antennkabel med F-kontakter. För anslutning mellan uttag (32-3992, 32-1041) och satellitmottagare. Längd 1,5 m. 32-1038 ..... 35:-



Combiner för sammankoppling av satellit- och antennsignalerna. Combiner gör att man endast behöver en kabel ned till antenntuttat. Används lämpligen med uttag 32-3992 (för att dela upp signalen när den är inne i huset). Frekvensområde 40 - 2300 MHz. Försedd med F-kontakter. 32-1042 ..... 135:-



Antennfilter för sammankoppling av 4 antenner till en nedledning, 2 st. UHF antenner (kanal 21-69), 1 st. VHF (kanal 5-12), 1 st. VHF (kanal 2-4). Anslutningar för koaxialkabel. Lev. med mastfäste. Storl. 115x100x50 mm. 32-4279 ..... 99:-

Antennfilter för sammankoppling av VHF (TV1) och UHF (TV2/TV4) antenn till en nedledning. Ingång för koaxial- eller bandkabel. Utgång endast för koaxialkabel. 32-972 ..... 89:-

Delningsfilter för t ex kabel-TV-nät. Impedans 75Ω. 5-860 MHz. F-kontakt. 22-3688 2-vägs. Dämpning VHF 3,2 dB, UHF 3,8 dB ..... 55:-  
22-3689 3-vägs. Dämpning VHF 5,2 dB, UHF 5,5 dB ..... 65:-

### Hane passar i TV:ns uttag



TV-antennpropp för koaxialkabel. Vinkelutförande med skruvanslutning, 9,5 mm.

Nr	1 st	10 st
22-306 Hane	15:-	95:-
22-299 Hona	15:-	95:-



TV-antennpropp för koaxialkabel.

Nr	1 st	10 st
22-834 Hane	15:-	95:-
22-835 Hona	15:-	95:-

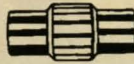

Adapter passande grenuttag och TV-antennproppar. Kan även användas vid förlängning av antennkabel.

Hane-hane	Pr st
22-297	16:-
Hona-hona	Pr st
22-298	16:-

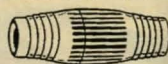

Skarvdon för koaxialkabel. Nr Pr st 22-683 ..... 15:- 99:-



F-kontakt Gängas på kabel. Nr pass. kabeldiametern 22-3692 5,4 mm ..... 6:-  
22-3693 6,8 mm ..... 6:-

F-skarvdon 32-4901 ..... 10:-



Fönster- och dörrkarmgenomföring. För enkel genomföring av koaxialkabel mellan t.ex. fönster och fönsterkarm. Du slipper göra fula borrhål i väggen, fönster- eller dörrkarmen. Längd 20 cm. Ansluts med F-kontakt. 32-3232 ..... 45:-



Limstift 20 g. För foton, papper m.m.

36-1335 ..... 17:-  
Roller "Tape-runner" med dubbelhäftande tejp för enkel montering av Dina fotografier m.m. Hållare med 10 m tejp. 32-7059 ..... 39:-  
Refill Tejp för ovanstående roller, 10 m. 32-7060 ..... 29:-  
Röda ögon penna Nu kan Du enkelt radera den röda färgen samtidigt som du behåller ögats normala färg. 32-7058 ..... 49:-  
Fotohörn självhäftande, transparent. Förp. 500 st på rulle. 27-70 ..... 29:-

Fotofix. 500 st dubbelsidigt självhäftande fotohörn i automattförpackning. 27-71 ..... 22:-

Fix- och Flex-lim En ny typ av lim som sprutas på baksidan av dina kort, urklipp, ritningar m.m. Limmet fäster utan att fastna! Inga limrester, torktid endast några sekunder. Limmet har en speciell yta (som notisslappar) som gör att t.ex. bilderna kan tas bort och sättas tillbaka om och om igen! Enkelt att fästa upp kort på t.ex. kylskåpet! 150 ml. 32-139 ..... 64:-



Albumblad av syrafri kartong. Storlek 320x235 mm. För album typ 37-138. Förp. om 30 blad.

Nr	Färg	Pris
37-1262	Vit	39:-
37-1264	Svart	52:-

Fotofickor av polypropylen. Skonsamt mot fotos färg, klibbar inte, blänker inte. Fickor på båda sidor.

Fotofickor för 10x15 cm bilder liggande. 10 blad med plats för 60 bilder. 37-139 Vit ..... 20:-

Fotofickor för 10x15 cm bilder stående. 10 blad med plats för 80 bilder. 37-140 Vit ..... 20:-

Fotofickor för APS bilder. 10 blad med plats för 60 bilder 10x18 eller 40 bilder 10x25. Vit. 32-7739 10x18 ..... 20:-  
32-7740 10x25 ..... 20:-

Samlarfickor för t ex hockey/fotbollsbilder med plats för 9 st bilder. Lev. i 10-pack 32-3248 ..... 25:-

Fotoalbum med ringmekanism. För albumblad eller fotofickor. Vadderad klädsel i röd eller blå skinnimitation (ange färg vid beställning) Storlek: 25x34 cm. 37-138 ..... 59:-



Fotoalbum för APS bilder i alla format: 10x15, 10x18 OCH 10x25. Bokbundet album med plats för 300 bilder i format 10x15 och 10x18 eller 100 bilder i panoramaformat 10x25 (plastfickor). Givetvis kan man kombinera bilderna. Minnesanteckningar kan göras vid sidan av korten. (gäller ej 10x25). Storlek: 320x230 mm. Säljes i sorterade färger: Burgundy, blå och grön. 32-7776 ..... 98:-



Fotoalbum APS Samla alla Dina APS-roller på ett ställe. Plats för 20 st APS-roller och indexkort. Anteckningar kan göras på sidan av indexkorten. Storl. 270x230 mm. Burgundy. 32-3250 ..... 75:-



Nyhet  
Fotoalbum APS "multi" Samla/förvara dina APS-bilder, indexkort, negativ och APS-roller på ett och samma ställe! Svarta blad med fickor för alla format. 160 bilder i storlek 10x15/10x18cm eller 80 bilder 10x25cm. Storlek: 300x230 mm. 32-6364 ..... 139:-



Nyhet  
Fotoalbum med ringmekanism. Snyggt kraftigt album för lösa albumblad eller fickor. Storlek: 340x270 mm. 32-6365 ..... 98:-

Nyhet  
Mönstersaxar Gör dina album roligare. Klipp korten med olika mönster. Lev. i 4-pack med olika saxar. 32-5375 ..... 69:-



**119:-**

**Nyhet**

**Fotoalbum 2-pack** med plats för 300 bilder i 10x15 format. Minnesanteckningar kan göras vid sidan av korten. Osorterade färger: blå, grön och burgundy. Storlek: 320x230 mm. Svart-6050 ..... **119:-**



**Nyhet**

**Fotoalbum med kraftig spiral.** Mycket påkostat album. 20 svarta blad med skyddspapper av pergamin. Storl. 300x250 mm. Svart. 32-6051 ..... **119:-**



**Pocketalbum** med plats för 36 bilder i 10x15 format. Osorterade färger: Röd/blå. 32-4002 ..... **12:-**



**32-1268**

**Fotoalbum Nalle Puh**  
32-1268 Pocket 25 bild ..... **19:-**  
32-1328 Flip-up 80 bild ..... **29:-**

**Fotoalbum Winnie the pooh** med plats för 200 bilder i 10x15 format. Minnesanteckningar kan göras till bilderna. Fodral för negativ. Storlek: 250x190 mm. Lev. osorterade med olika motiv. 32-3257 ..... **79:-**



**Bokbundna album av hög kvalitet 200 bilder**

**Fotoalbum** med plats för 200 bilder i 10x15 format (plastickor). Minnesanteckningar kan göras under korten. Fack i slutet för Dina negativ. Storlek: 265x210 mm. Osorterade färger: burgundy, blå, grön. 32-7777 ..... **49:-**



**Bokbundna album av hög kvalitet 300 bilder**

**37-1287 79:-**

**Fotoalbum** med plats för 300 bilder i 10x15 format (plastickor). Minnesanteckningar kan göras vid sidan av korten. Fack för negativen. Storlek: 320x230 mm. Osorterade färger: burgundy, blå, grön. 37-1287 ..... **79:-**

**Fotoalbum** som ovan men med svart pärm och svarta blad 32-2280 ..... **99:-**



**Bokbundna album av hög kvalitet 500 bilder**

**Fotoalbum i "jättestorlek"**. 50 fast inbundna blad (100 sidor) m. mellanblad. Plats för ca. 500 foton. Korten monterats med lim, fotohörn eller fotofix. Strl. 33x33 cm. Osorterade färger: svart, blå, grön och vinröd (kan ej väljas). 37-1266 ..... **98:-**

**Fotoalbum** som ovan men med svart pärm och svarta blad 32-2279 ..... **129:-**



**99:-**

**98:-**

**Nyhet**

**49:-**

**Pocket-kamera** med inbyggd blix. Lättskött utan inställningar. För vanlig film 135-format. Räkneverk. Drivs med 1st batteri typ R6 (medföljer). Lev. med handlovsrem, batteri och en film. Lev. osorterade i olika färger. 32-3275 ..... **99:-**

**Kamera med zoom 30-55 mm.** och inbyggd blix. Lättskött. En enkel kamera för nybörjaren. För vanlig film (135-format). Räkneverk. Drivs med 2 st R6 batterier (medföljer ej). 32-3487 ..... **189:-**

**Kamera "fritids-set"** Ett paket med 1 st engångskamera utrustad med blix och tysktillverkad kvalitetsfilm (27 bilder) 1st ficklampan (passande batteri 2 st R6 medföljer ej). 1 st block och penna. 1 st multitkniv samt väska utrustad med bärrem. Perfekt att ta med sig på semestern eller ha liggande i bilen. 32-5715 ..... **98:-**



**32-5367**

**32-5485**

**SAMSUNG**

**Nyhet**

**32-5484**

**Kamera Samsung Fino 15SE 35mm.** Helautomatisk med fixfokus och automatisk blix med "röda ögon"-reducering. Tydlig sökare samt motorframmatning av filmen. Lev. med väska, handlovsrem och batteri (2st typ R6). Storlek 110x63x45mm. 32-5367 ..... **298:-**

**Kamera Samsung Fino 30SE** Helautomatisk kompaktkamera med autofokus. 35 mm Automatisk blix med möjlighet till "fill-in" funktion samt rödaögonreducering. Extra stor och tydlig sökare. Lätt att titta i även för glasögonanvändare. Motor-driven fram och återspolning av filmen. Lev. med väska, handlovsrem och batterier (2st R6). Storlek 110x67x41mm. 32-5484 ..... **495:-**

**Kamera Samsung Fino 800 med Zoom 38-80 mm.** Kameran har auto focus och en tydlig LCD panel som visar programval och hur många bilder man tagit. Kameran har en inbyggd automatisk blix med "röda ögon"-reducering. Självutlösare med 10 sekunders fördröjning. Lev. med väska handlovsrem och batteri (2st typ R6). Storlek 116x70x42mm. 32-5485 ..... **895:-**



**Skyddsväska** för pocket kameror (max omkrets 240 mm). Skydda din kamera mot väta, sand m.m. Toppen på stranden eller i skidbacken. Kameran kan användas även då den ligger i väskan. Vattentät ner till 10 m. Försedd med bärrem. Storlek 185x115 mm. 32-2211 ..... **189:-**



**Kodak**

**Engångskamera KODAK Enkel** att använda. Innehåller film med 27 bilder. 32-5300 Utan blix ..... **69:-**  
32-5301 Med blix ..... **99:-**

**Engångskamera Kodak Vitra Fun/Sport** En kamera som tål hårda tag. Lämplig att ta med när Du cyklar, åker skidor, badar m.m. Vattentät ner till 4 m. 27 bilder. 32-7735 ..... **119:-**

**Engångskamera "sport"** Vattentät kamera för oömma tag. Lämplig på t.ex. stranden, skidbacken eller på vandring. Max djup 3 m. Tysk kvalitetsfilm ISO 400. 27 bilder. 32-5714 ..... **79:-**

**Nyhet**

**Kamera Kodak Advantix C370 APS.** Kompakt och lättskött kamera. Väll mellan olika format när Du tar Dina bilder, 10x15, 10x18, 10x25 cm (ingår i framkallningen). Kameran har fixfokus, automatisk blix med rödaögonreducering samt motor för filmmatning. Lev. med 1st film och 2st batterier typ R03. Storlek: 103x60x35mm. 32-5487 ..... **595:-**

**Nyhet**



**Kodak**



Kamera POLAROID i-zone Pocketkameran som framkallar sina egna bilder på 3 min. Bilderna Du får fram är i mini-format (samlarbilder). Ta kort på dina kompisar i fotboll/hockeylaget, gör dina egna idol/samlarbilder och byt med varandra. Lev med 12 bilders film.

32-1722 ..... 298:-  
 POLAROID i-zone film. 12 bilder.  
 32-6266 Självhäftande 2-pack ..... 149:-

Polaroid.



Polaroidkamera Joycam Ny kamera i polaroidserien med lite mindre bilder (72x55 mm) men med mycket billigare film. Direktbildskamera som framkallar Dina kort på ca 3 min. Lättanvänd med inbyggd blix. Storlek 170x80x80 mm. Passande film 32-3244.  
 32-2558 ..... 395:-

**DIA-, SVARTVIT- OCH POLAROIDFILM**



**AGFA** **Polaroid**  
 Diafilm AGFA CTX 100. 135-format. 36 bilder.  
 27-1288 exkl.ramning & framkallning ..... 49:-  
 27-1289 inkl.ramning & framkallning ..... 89:-  
 Negativ film AGFA Sv/vit. 135-format. 36 bilder.  
 27-1290 Agfapan ISO/DIN 100/21 ..... 39:-  
 27-1291 Agfapan ISO/DIN 400/27 ..... 39:-  
 Polaroidfilm för direktbildskameror. 10 bilder/film. 2-pack.  
 Nr Modell Pris  
 32-1616 600 extreme ..... 319:-  
 Polaroidfilm Joycam 500. Direktbildsfilm. 10 bilder.  
 32-3244 ..... 95:-

**VANLIG FILM I 135-FORMAT**



Film Kodak Gold 200 ISO, 135-format. 2-pack.  
 27-213 24 bilder ..... 79:-  
 27-214 36 bilder ..... 95:-  
 Film Fuji Superia 200 ISO, 135-format, 2-pack.  
 32-2556 24 bilder ..... 62:-  
 32-6265 36 bilder ..... 79:-  
 Film Kodak Gold Ultra 400 ISO, 135-format. 2-pack.  
 32-7108 24 bilder ..... 89:-  
 32-7109 36 bilder ..... 109:-

**APS-FILM**



Film Fuji Nexia APS 200 ISO, 2-pack.  
 32-2557 25 bilder ..... 85:-  
 Film Kodak Advantix APS 200 ISO.  
 32-5653 25 bilder ..... 49:-  
 32-5654 40 bilder ..... 65:-



Film EURO PRINT 200 ASA. Europatillverkad film av hög kvalitet.  
 32-138 135-format, 24 bilder ..... 3-pack ..... 55:-  
 32-137 135-format, 36 bilder ..... 2-pack ..... 49:-  
 32-135 APS, 25 bilder ..... 2-pack ..... 49:-



Fotopåse KODAK  
 27-895 24 bilder ..... 59:-  
 27-896 36 bilder ..... 79:-  
 Fotopåse KODAK APS  
 32-1620 25 bilder ..... 98:-  
 32-1621 40 bilder ..... 129:-



Video-fotostativ med extra stöd för mittpelare ger bra stabilitet. 3-delade ben i eloxerad aluminium med snabbblåsning. Panorama med 1/4" kameraskruv, tippbart 90°. Högsta höjd 124 cm. Längd hopskjuret 53 cm. Vikt endast 750 g.  
 37-78 ..... 359:-

Stativväska till ovanstående fotostativ.  
 47-929 ..... 129:-

Video-fotostativ. Stabil stativ för film-, videokameror. Oljedämpat panoramahuvud för mjuka rörelser. Läsbar i alla lägen. Snabbfäste för kamera. Ben av heldragna aluminiumprofiler i tre sektioner. Snabbblås för höjinställning. Högsta höjd 160 cm, lägsta 65 cm.  
 47-918 ..... 598:-

Video-fotostativ för video-, kamera. Ett 4-delat ben, höjd 55-160 cm. Praktiskt, lätt, endast 430g. 1/4" kameragänga.  
 37-1091 ..... 259:-

Video/fotostativ. Mycket stabilt fotostativ med runda ben i tre sektioner. Ett stativ för dig som kräver lite mera. Oljedämpat panoramahuvud för mjuka rörelser. Snabbfäste. Vinklingsbara fötter. Snabbblås för höjinställning. Högsta höjd 155 cm, lägsta 62 cm. Vikt 2750 g.  
 32-5349 ..... 895:-

Fotostativ med justerbart kamerafäste (1/4 skruv). Höjd uppfällt 85 mm. Storlek hopfällt: 152x53x18 mm.  
 32-3392 ..... 98:-

Foto/Video-väsor av kraftig stoppad nylonväv och justerbar axelrem. Nät med dragkedja i locket för förvaring av filmrullar. Svarta med grå fickor.



Foto/videoväska med "inbyggd" rygsäck i locket Görs enkelt om till rygsäck med fotoväska i botten. Bekvämt att bära och du får fler saker med dig. 4 fickor. 5 mellanväggar. Storlek 380x230x240 mm.  
 32-6328 ..... 398:-

Foto/videoväska stor 4 fickor. 5 mellanväggar. Storlek 360x180x180 mm.  
 32-6329 ..... 249:-

Foto/videoväska liten 4 fickor. 1 mellanvägg. Storlek 260x140x190 mm.  
 32-6330 ..... 198:-



Förvaringsväska med förstärkta kanter av aluminium. Lämplig väska att förvara eller frakta div. foto, elektronikprodukter i. Fyllt med skumplastinlägg som lätt kan tillskåras för önskad inredning. Läsbara snäpplös. Lev. med axelrem. Storlek 46x34x15 cm.  
 42-4750 Aluminium ..... 398:-  
 42-4751 Svart ..... 398:-



Foto/Video-väska av svart soft-nylon (micro-fiber). Stort fack (240x110x140 mm) med justerbar vägg, samt ett fack med dragkedja på framsidan (190x140x30 mm). Lev. med metallspännen och ställbar axelrem.  
 32-2203 ..... 149:-



Midjeväska i svart skinn. 4 fack med plats för 1 ex kamera, plånbok, mobiltelefon, pengar etc. Bälte med justerbar rem och snabbblås.  
 32-7074 ..... 59:-



Multiväska "liten" av kraftig, stoppad nylonväv. Bär din kamera, freestyle eller TV-spel smidigt i bältet. Dubbla fack med dragkedjor. Lev. med bälteshållare och axelrem. Storlek 150x105x70 mm.  
 32-2206 ..... 65:-



CD/foto-väska i aluminium med förstärkta kanter. Lämplig väska för Dig som önskar ta med Dig Dina CD-skivor eller Din fotoutrustning. Väska stor: 430x320x160 mm med plats för 87 CD-skivor. Väska liten: 290x260x160 mm med plats för 48 CD-skivor. Lev. med flyttbara väggar.  
 Nr Storlek Pris  
 32-2209 stor ..... 329:-  
 32-2210 liten ..... 269:-



**Framkallningsdosa** med inställbara lägen för 2 st 135/126 eller 1 st 127, 120 eller 220 film. Storlek 120x165 mm. **37-467** ..... 129:-

**Pincett** av plast, låsbar. Längd 18 cm. 2-pack. **27-972** ..... 32:-

**Filmklämmor** av plast, den ena med tyngd. 2-pack. **27-973** ..... 39:-

**Skålar** av syrafast mjukplast. Nr Bottenmått Pris **37-211** 24x30 cm ..... 39:-

**Halogenlampa** för projektor. 2 stift. Brinntid ca 50 tim. **27-461** 24 V 150 W 49:-

**27-462** 24 V 250 W 49:-

**Framkallning Kodak D76.** För film. Förp. 415 g ger 3,7 liter färdig lösning. **32-6038** ..... 89:-

**Framkallning KODAK Polymax.** Papperstramkalare, 500 ml. Koncentrat, spädes 1:9. **37-1113** ..... 59:-

**Fixering KODAK Polymax UNIFIX.** Förp. 500 ml. Ger 2 liter fix-lösning. **37-1114** ..... 69:-

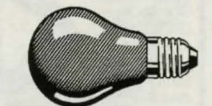

**Mörkrumslampa.** Ger bästa möjliga ljus utan att slöja materialet. Endast 230V. E27. Röd, för förstoring. **37-322** ..... 59:-

**AGFA** *Agfa*

**Fotopapper AGFA Multicontrast.** Ett kontrastvariabelt papper med matt yta. Graderat för alla hårdhetsgrader. Kort framkallningstid. För skäl och maskinframkallning. Nr Blad Storl Pris **32-7170** 100 13x18 .. 198:-

**32-7171** 100 18x24 ... 369:-



**Videomixer** för redigering av dina videopinspelningar. VHS. VHS-C. Video-8 i PAL-norm. Möjlighet att fejda bilden mot svart eller vit bakgrund. Split-screen för att jämföra originalbilden med den bearbetade bilden. Ljuddsättning med den inbyggda ljudmixern. Lysdiodstapel för ljud. Lev. med eliminator. RCA-kablage samt mikrofon och hörlurar. Storlek 320x208x67 mm. **32-2342** ..... 995:-



**Projektör NOVOMAT 130 AF.** Med autofocus för bästa skarpeinställning, avsökter varje bild med en ljustråle och korregerar inställningen på bräkdelen av en sekund. Den ljusstarka halogenlampan 24 V/150 W, ger en briljant bild i naturliga färger. Optik Color Paxon f/85 mm. För ramar 5x5 cm. Följande magasin passar: Standard-, CS-, och LKM-magasin. Storl. 245x244119 mm. Två års garanti. **47-924** ..... 1595:-



**Dialåda** med 6 st 50 bilders standardmagasin. Svart plast. Storlek 365 x 310 x 65 mm. Diaramar ingår ej. **37-1205** ..... 119:-

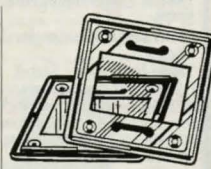

**Diaramar GEPE-A.** Ram 5x5 cm med dubbla glas. Bild 24x36. 100-förp. **37-125** ..... 239:-

**Diaramar** som ovan men utan glas. 100-förp. **37-126** ..... 95:-

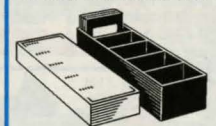

**Dialåda** av slagtälig polystyren för 50 ramar 5x5 cm, indelad i 5 fack. Nr Pr st 10 st **37-111** 32:- 280:-



**Diagrammagasin** med 2 st 50-bilders standardmagasin. Lådans storlek 290x125x65 mm. **37-154** ..... 39:-



**Skärmaskin DAHLE** med rullkniv. Gör släta fina skär. Håller automatiskt fast det du skär. Bordet med skärmått och formatskalor. Skärlängd 32 eller 46 cm. Nr Skärlängd Pris **37-37** 32 cm ... 385:-

**37-43** 46 cm ... 525:-

**Reservskär** komplett med hållare. **27-36** ..... 145:-

**Skärmaskin DAHLE.** Linjal med rullkniv och skärunderlag. Enkel och smidig skärmaskin för mindre hobbyarbeten. Lång linjal/skärunderlag: 37 cm. **32-7061** ..... 149:-

# DYMO

Finns nu med tygband!



Nyhet

**DYMO Labelmanager 100+.** En märkapparat som passar på kontoret. Lämpig för att märka upp hängmappar, brevkorgar etc. Utformningen gör att den ligger stadigt på skrivbordet och QWERTY-tangentbordet underlättar inmatningen. Passande bandbredd 503 (medföljer ej). **31-503** Nätadapter, passar DYMO LP300 och LM100+ **295:-**

**31-503** Nätadapter, passar DYMO LP300 och LM100+ **295:-**



**DYMO Labelpoint 100.** Liten och kompakt elektronisk märkapparat med basfunktioner som inramning, understrykning, minnesbuffert etc. Utformad för att hållas i handen, vilket gör det enkelt att arbeta stående. ABC-tangentbord med Ä, Å, Ö direkt från tangentbordet. Passande bandbredd 9 och 12 mm. Batterityp 6 st LR6-batterier (medföljer ej). **31-1409** ..... **398:-**

398:-

Nyhet

**Märkmaskin DYMO LP 300** med avancerade funktioner som minne för 10 etiketter, streckkoder, 6 olika typer av ramar, understrykning, skuggning, spegelvänd utskrift m.m. Display för 2x15 tecken, 5 teckenhöjder samt 4 texttrader. Passande bandbredder 6, 9, 12, 19 mm. Drivs med 6 st LR6 batterier eller nätadapter 31-503 (medföljer ej). **31-501** ..... **1349:-**

**31-1411** Väska till LP300 **145:-**

**Märkband till Dymo märkmaskiner**

Passande bandbredd i mm:

**Pocket/100:** 9, 12

**200/1000:** 6, 9, 12

**300/2000:** 6, 9, 12, 19

**5000:** 6, 9, 12

**LMPC300:** 6, 9, 12, 19, 24

**Bandlängd 3 m.**

Nr Bredd Text/bakg. Pris

**31-3269** 12 Sv/klar 85:-

**31-3270** 12 Sv/vit 85:-

**Bandlängd 7 m.**

Nr Bredd Text/bakg. Pris

**31-1407** 24 Sv/vit 259:-

**36-1135** 19 Sv/vit 229:-

**36-878-4** 12 Sv/vit 165:-

**36-878-9** 12 Sv/gul 165:-

**36-1137** 9 Sv/vit 165:-

**36-1138** 9 Sv/gul 165:-

**36-1139** 6 Sv/vit 165:-



198:-

**Märkkasset Letra Tag.** Tejpbredd 12 mm, i 3 olika utföranden. Papper, plast samt metallic. Text svart. 4 m. Papper **31-298** Vit ..... 39:-

**Märkmaskin DYMO Letra Tag.** Lättanvänd och kompakt märkmaskin. Display för 6 tecken. Skriver både horisontalt och vertikalt, ramar in och har många användbara symboler. Tejpbredd 12 mm. Batterityp LR6, 6st (ingår ej). Mått 79 x 210 x 65 mm. Vikt 300 gr. OBS! Endast märkkasset Letra Tag passar. **31-1096-1** Blå ..... 198:-

**31-1096-2** Brons ..... 198:-

**Märkband DYMO.** tygetiketter som stryks på textilier av bomull, linne och blandmaterial bomull/polyester. Kassetten som passar alla Letra Tag har 2 m tape med svart text på vit botten. Maskintvättbar upp till 60 grader och appliceras med strykjärn. **31-1410** ..... 59:-

**Präglingsapparat DYMO JET 1855,** lämplig för hemmabruk. Bandbredd 9 mm. **36-593** ..... **110:-**

**Märkband, passande Dymo.** 2 meter per rulle. Nr Färg Bredd Pris

**21-2873-1** Svart 9 mm 19:-

**21-2873-3** Röd 9 mm 19:-

**21-2873-5** Blå 9 mm 19:-



110:-



Nyhet

**DYMO Labelmanager PC 300.** Avancerad PC-ansluten märkapparat. Windowsbaserad programvara gör det möjligt att utnyttja den till professionell etikettsdesign. Typsnitt, clip art-arkiv, import av grafik, serienumerering, Nätansluten, kopplas till USB-port, kablar medföljer. Passande bandbredd 6, 9, 12, 19 och 24 mm. **31-1408** ..... **1295:-**

För anslutning till PC



30-6328

**Syskrin/Förvaringslåda.** Försedd med 2 st löstagbara insatser med många fack lämpliga för smådetaljer. Den större insatsen har piggar för trådullar. Mått LxBxH 388x264x236 mm.  
30-6328 ..... 139:-  
**Reseset,** innehåller nagelklippare, sax, nagelfil, säkerhetsnålar, knappar, sytråd, nålar, trädpatrådare, sprättare, tryckknappar. Lev. i etui.  
24-3280 ..... 55:-



**Konferensmapp** med blytläs, 2 A4-fack och 3 småfack för kalkylator, visitkort etc. samt blockhållare. Mått 35x26x5 cm.  
31-1550 ..... 110:-

**Konferensmapp** i syntetläder med 3 fack samt blockhållare. Mått 32x24 cm.  
31-1549 ..... 69:-



Nyhet

**Laptop-väska** med hållare för pennor, kalkylator etc. Vadderat fack för laptop samt två fickor med dragkedja. Axelrem ingår. Mått 40x30x10 cm.  
31-1565 ..... 198:-

**Sportbag** med stort fack samt sidofack. Axelrem ingår. Mått 50x33x24 cm.  
31-1566 ..... 179:-

**Ryggsäck** med 5 fack. Formsydd med vadderade axelremmar. Mått 50x30x17 cm.  
31-1567 ..... 198:-



249:-

**Portfölj** i svart konstläder med inläggningar i oxbrunt. Två stora expanderande dokumentfack. Fickor för pennor, visitkort och kalkylator. Huvudfacket expanderande. Kombinationslås. Mått 45x32x10(12) cm.  
31-3154 ..... 249:-



Kalvskinn

Från 119:-

**Plånbok, fullstor.** Med plats för 16 kontokort och nya körkortstorleken. Myntfack med dragkedja. Stort långsgående sedelfack. Mått 16x10 cm.  
31-542 ..... 169:-  
**Nyckelfodral** Mått 10x7,5 cm.  
31-545 ..... 39:-

**Plånbok s k dollarmedell.** Med plats för 7 kontokort samt nya körkortstorleken. Två långsgående sedelfack och myntfack med dragkedja. Mått 12,5x10 cm.  
31-544 ..... 159:-  
**Plånbok** med plats för 7 kontokort samt både gamla och nya körkortstorleken. Långsgående sedelfack. Myntfack med dragkedja. Mått 13,5 x 9 cm.  
31-543 ..... 119:-

**Herrbälte** i svart kalvskinn med syntetfoder. Längd 105 cm, bredd 30 mm. Avkortningsbart.  
31-1568 ..... 98:-

**Herrbälte** i svart oxhud. Längd 105 cm, bredd 35 mm. Avkortningsbart.  
31-1569 ..... 169:-

Nyhet

31-1569

31-1568



29:-

**Nyckelring** med rött ljus. Utbytbara ringar som skiftas lätt. Totalt 5 st ringar.  
31-1166 ..... 29:-



**Bagagevagn** med teleskop-handtag. En lättviktsvagn för resebagage. Tar liten plats, hopfärd 42x26x8 cm och vikt endast 1,2 kg. Max belastning 36 kg. Totalhöjd 100 cm. Lastspännare medföljer. Aluminiumram.  
31-3288 ..... 169:-

**Bagage- och transportkärra** i stålrör. Höjd 93 cm, bredd 48 cm, lastyta 48x36 cm, hjul diam. 14 cm. Mått hopfärd: 60x19x14 cm. Levereras med lastspännare. Max 25 kg.  
44-4117 ..... 169:-

**Bagage- och transportvagn,** stålförstärkt aluminiumkonstruktion. Stor lastyta med tipp-skydd. Kullagrade hjul med gummislityta. Glidstap för transport i trappor. Vikt 2,7 kg. Max belastning 90 kg. Mått hopfärd 61x40x13 cm. Totalhöjd 100 cm.  
31-3289 ..... 310:-



Nyhet

**En reseserie i formförstärkt polyester (2400 d) och gummierade hörn. Samtliga väskor är fodrade. Färger: khaki/svart (k/s) eller marinblå/svart (m/s).**

31-1551	Resväska	k/s	48x35x19 cm	389:-
31-1552	Resväska	k/s	61x42x24 cm	489:-
31-1553	Resegarderob	k/s	106(50)x54x12 cm	449:-
31-1554	Väska	k/s	50x26x23 cm	198:-
31-1555	Väska	k/s	57x27x26 cm	229:-
31-1556	Beautybox	k/s	33x21x21 cm	219:-
31-1557	Resefodral	k/s	110(55)x7 cm	229:-
31-1558	Resväska	m/s	48x35x19 cm	389:-
31-1559	Resväska	m/s	61x42x24 cm	489:-
31-1560	Resegarderob	m/s	106(50)x54x12 cm	449:-
31-1561	Väska	m/s	50x26x23 cm	198:-
31-1562	Väska	m/s	57x27x26 cm	229:-
31-1563	Beautybox	m/s	33x21x21 cm	219:-
31-1564	Resefodral	m/s	110(55)x7 cm	229:-



59:-

**Kombinationslås-set** med 3 lås för väskor m.m. Välj kod med 3 kodskivor. Inv.bygelmått 11x18 mm. Färg svart, silver och blå.  
31-1173 ..... 59:-

**Bagagerem** med kombinationslås. Rem i kraftigt elastiskt material. Min-maxlängd 100-180 cm. Låset har 3 siffror.  
31-3283 ..... 55:-



**Ryggsäck/väska, laptop** i svart polyester. Vadderat laptop-fack. Hållare för pennor, kalkylator etc. Tre blytläsförsedda fack. Levereras med axelrem. Mått 33x37x12 cm.  
31-647 ..... 215:-  
**Laptop-väska** lika 31-647 med 4 blytläsförsedda fack. Mått 44x32x10 cm.  
31-648 ..... 215:-



198:-

**Laptop-väska.** Extra vadderat laptop-fack. Stort yttre fack samt inre fack för pennor, kalkylator etc. Mattborstade beslag samt axelrem. Svart nylon. Mått 39x30x9 cm.  
32-2095 ..... 198:-

259:-

**Resväska** med hjul och teleskophandtag, steglöst reglerbart. Frontfack med dragkedja. Rem för att haka på extraväska. Svart. Ytermått: 57x36x21 cm.  
31-3182 ..... 259:-

C4 = 1/1 A4 = 229 x 324 mm, C5 = 1/2 A4 = 162 x 229 mm,  
C6 = 1/4 A4 = 114 x 162 mm,  
S65 = 1/3 A4 = 110 x 220 mm

Kuvert	Nr	Storlek	Fönster	Färg	Antal/fp	Pris
28-524	S65	H2	vit	50	29:-	
28-523	S65		vit	50	29:-	
31-230	C6		vit	50	19:-	
28-526	C6		vit	100	29:-	
28-529	C5		vit	10	19:-	
28-530	C5		brun	15	17:-	
31-231	C5	H2	vit	50	49:-	
28-528-2	C5		vit	100	69:-	
28-528-7	C5		brun	100	69:-	
28-532	C4		vit	5	18:-	
28-533	C4		brun	7	19:-	
28-531-2	C4		vit	50	69:-	
28-531-7	C4		brun	50	69:-	

Från 12:-



Block utan tillsats av optiska vitmedel. Helt klorfritt. Bättre skrivbarhet.

Block utan tillsats av optiska vitmedel. Helt klorfritt. Bättre skrivbarhet.			
Kollegieblock, 70 blad.			
31-2913	Rutat	A4	12:-
31-2914	Linjerat	A4	12:-
31-3264	Linjerat	A5	12:-
31-3265	Rutat	A5	12:-
Anteckningsblock, kantlimmade, 100 blad.			
31-3257	Linjerat hålät	A4	14:-
31-3258	Rutat hålät	A4	14:-
31-3259	Rutat	A5	10:-
31-3260	Linjerat	A5	18:-
31-3261	Linjerat	A6	3-pack 18:-
31-3262	Rutat	A6	3-pack 18:-
Köplista, 50 blad.			
31-3266	210x90 mm		2-pack 12:-
Telefonblock, 5-delat, 75 blad.			
31-3263	245x220 mm		2-pack 19:-
Kollegieblock, 100 blad, 70 g.			
28-544	1/2 A4 stående		27:-
Jiffypåse			
28-534	120x250 mm 10/förp.		39:-
28-535	180x300 mm 10/förp.		49:-
28-536	255x410 mm 10/förp.		59:-
Påsnitar Praktiska nitar till förslutning av Jiffypåsar o dyl. Förpackning om 100 st.			14:-
26-837			
Kvittensblock, A5 50 blad.			24:-
28-546			
Hushålls-kassabok med datum, textkolumn, inkomster utgifter och diverse.			24:-
28-743			
31-232	Notiskub 900 blad.		35:-



**3M**

**Notis.** Självhäftande, som kan fästas nästan var som helst, tas bort, flyttas och fästas igen. Varje block innehåller 100 blad. Färg gul.

**Hällare för Z-notis.** Står stadigt. Dra upp en notis och nästa kommer automatiskt upp. Levereras med ett block Z-notis.

Nr.	Mått	Antal/fp	Pris
26-866	76x76	1	15:-
26-867	76x76	12	135:-
26-868	76x105	1	19:-
26-869	76x105	12	155:-

**Notis-kub** i olika färger. Självhäftande. Storlek: B x L x H. 75x75x40 mm.

26-1179 ..... 49:-

**Notis för planeringskalender** med olika färgade notisar 100 st 12x43 mm, 25 st 76x25 mm, 25 st 76x50 mm.

21-2857 ..... 59:-

**NEON**

Neonfärgade notisar.

Nr.	Mått	Antal/fp	Pris
21-2858	76x76	1	15:-
21-2859	76x76	6	79:-
21-2860	76x127	1	21:-
21-2861	76x127	6	105:-



**Notis-mix,** 14 st notisblock i en mix med 3 storlekar (100 blad/block) i neonfärger och standard gul. Mixen innehåller 4st 76x76, 4st 76x127 och 6st 76x50. Totalt 1400 st blad

31-1144 ..... 110:-

**Skrivblock** 150 blad. Vitt miljöpapper. Hålade. Perforerade.

Nr.	Linjerat	Pris
28-858		39:-
28-859	Rutat	39:-



**Notishällare DYMO-Note-it,** en smidig vattenfast och frystålrig etiketttejp på rulle med permanent penna. Slitsad skyddsfilm. Tejp lxb 8 m x 24 mm.

31-1101 ..... 59:-

**Elektronisk brevvåg.** Maxvikt 2000 g. Noggrannhet 0-1000 g ± 1 g, 1000-2000 g ± 2 g.

31-2874 ..... 398:-



**Monteringstejp** Dubbelhäftande skumtejp. För permanent montering av speglar, krokak m.m. Bredd 19 mm. Längd 5 m.

36-1004 ..... 32:-

**Halkskyddstejp** Som halkskydd överallt där halkrisk förekommer. 5 meter per rulle. Bredd 25 mm.

36-1007-1 Svart ..... 63:-

**Foto-tejp** Glasliar dubbelhäftande tejp utan skyddspapper för montering av foton, plakat och andra lättare föremål. Lev. med hällare. 7,5 meter per rulle. Bredd 12 mm.

36-1001 ..... 39:-

**Fästkuddar.** Dubbelhäftande. För uppsättning av lättare skyltar, krokak plakat och dyl. Ask om 100 st. Mått 12x25 mm.

36-1006 ..... 32:-

**Fästkuddar,** Poster strips. För uppsättning av affischer, kalender, foton m.m. utan häftstift eller tejp. ÖBS! Inga feta fläckar. Förp. 20 st.

21-2864 ..... 37:-

**Självhäftande elastiska plastknoppar.** Dämpar ljud vid stängning av luckor. Gör att mindre föremål inte glider på glatta underlag.

21-2865 Ljuddämpare 8 mm Förp 28 st ..... 23:-

21-2866 Anti-glidknopp 12 mm Förp 18 st ..... 23:-

**Mattejp,** dubbelhäftande för läggning av mattor. En all-roundtejp.

Nr.	5 m	Pris
36-1009		37:-
31-243	25 m	49:-



**Nyhet** **Powertape** med extra starkt lim. Klarar högt tryck, kyla, extrem värme (-5 till +70 grader) och 100% vattentät. Reparerar, förstärker, isolerar, limmar, skyddar, förseglar och tätar! Tejpbredd 50 mm.

Nr.	Silver	25 m	Pris
31-1634			59:-
31-1635-1	Svart	5 m	29:-
31-1635-2	Svart	5 m	29:-
31-1635-3	Vit	5 m	29:-

**Monteringstejp.** 2,5 m x 12 mm. Dubbelhäftande och superstark. Sammantogar eller monterar de flesta material: metall, glas, lackerat trä och plast. Kan i många fall ersätta skruvade/spikade förband samt nitning. Till de flesta lösningsmedel. Klarar -30 till +150 grader samt fukt och UV-ljus.

31-1633 ..... 45:-



**Tejphällare** inkl. tejp.

Nr	LxBxH	Vikt	Pris
36-849	14x6x6 cm	380 gram	19:-
36-850	9x3,5x4,5 cm	26 gram	14:-



**Dokumenttejp,** osynlig vid kopiering, åldersbeständig, skrivbar och osynlig på vitt papper. Gulnar ej.

31-3276 19 mm x 33 m ..... 3-pack 39:-

**Kontor/Hushållstejp,** starkt häftande, osynlig vid kopiering.

36-851 19 mm x 33 m ..... 3-pack 19:-

31-3278 15 mm x 66 m ..... 3-pack 19:-



**Tejphällare** försedd med friktionsdämpare och en böjbar plastplatta som vid avrinning trycker tejp mot ytan. Passar för tejpbredd 38 och 50 mm.

36-858 ..... 79:-

**Tejphällare inkl. tejp.** Hällaren i plast, i funktion lika ovanstående. Levereras med tejp 66 m x 50 mm.

31-244 ..... 63:-

**Förpackningstejp,** miljövänlig. Tystavrullad. Rulle om 66 m.

Nr.	38 mm	Brun	Pris
36-1051			19:-
36-1052	50 mm	Brun	26:-
36-1053	38 mm	Transparent	19:-
36-1054	50 mm	Transparent	26:-

**Vävejp.** Plastbelagd allroundtejp av väv för tätning, reparationer m.m. Vattenläst. Bredd 50 mm. 10 meter.

34-3140 Silver ..... 32:-

31-949 Svart ..... 32:-

**Varningstejp** av PVC-folie. För all slags varsel. 33 m x 50 mm.

34-3141 ..... 53:-

**Bandningstejp** Glasfiber-ärmerad tejp för buntning och förslutning av tyngre gods.

31-242 50 m x 19 mm. .... 27:-



Jopa original

24,-

Register, 24 blad A 4  
 28-307 ..... 10,-  
 Register m. plastade filkar.  
 28-310 A 4 ..... 27,-  
 28-309 1-12 ..... 19,-  
 31-3349 1-20 ..... 27,-  
 28-909 1-31 ..... 27,-

Pärm med tygöverklädd  
 trärygg.  
 38-306-1 Svart 24,-  
 38-306-3 Röd 24,-  
 38-306-4 Grön 24,-  
 38-306-5 Blå 24,-  
 38-306-9 Gul 24,-  
 38-306-136 Vinröd 24,-

EU-pärm, i kraftig kartong  
 överdragen med färgad PO-  
 folie. Grepphål i ryggen.  
 Kant-skena av stål nertill.  
 Hebelmekanism med 80 mm  
 hålavstånd. Mått 318x287  
 mm.  
 31-1102-1 vinröd 33,-  
 31-1102-2 blå 33,-  
 31-1102-3 svart 33,-

Samtliga färger är "frostfärgade"

Resärmapp i polypropylen  
 plast. Mappen har en låsning  
 som gör att den inte öppnar  
 sig när den är full. Mått A4  
 31-1181-1 rökfärgad 19,-  
 31-1181-2 transparent 19,-  
 31-1181-3 blå 19,-  
 31-1181-4 röd 19,-  
 31-1181-5 gul 19,-

Från 79,-

Arkiv-väska i plast med 12  
 fack. Svart, 39x26 cm.  
 31-730 ..... 110,-  
 Arkiv-väska i plast med 12  
 fack. Transparent, 30x24 cm.  
 31-1639 ..... 79,-

17,-

Pärm i hårdpapp med ring-  
 mekanism. Mått A4.  
 31-723-1 Svart 17,-  
 31-723-2 Blå 17,-  
 31-723-3 Röd 17,-  
 31-723-4 Grön 17,-  
 31-723-5 Gul 17,-

Resärmapp i bigad papp.  
 Sats med 5 olika färger.  
 31-729 ..... 49,-  
 Registermapp med resär.  
 Färgkodade filkar, 12 st. För  
 A4-ark.  
 31-724 ..... 55,-

Tidskriftsamlare av papp för A4. Sats i 5 olika färger.  
 31-731 ..... 55,-

Brevkorg av plast. Stori.  
 340x255x55 mm. Stapelbar.  
 34-1157-1 Svart 27,-  
 34-1157-2 Vit 27,-

Tidskriftsamlare i plast.  
 240x80x320 mm.  
 34-1158-1 Svart 27,-  
 34-1158-2 Vit 27,-

Tidskriftsamlare av papp  
 för A4. Förp. 10 st  
 38-583 ..... 98,-

Plastficka, kopierasäker. Multi-  
 hålade öppen översida, för-  
 stärkt rygg. A4.  
 28-684 10/fp ..... 15,-  
 28-685 100/fp ..... 93,-

Aktmapp, kopierasäker.  
 Öppen över- och långsida.  
 A4  
 28-686 10/fp ..... 21,-  
 28-687 100/fp ..... 110,-

Aktmapp, A4, öppen över-  
 och långsida. Transparenta  
 färger. Förp. 12 st.  
 31-1640 Blå ..... 19,-  
 31-1641 Grön ..... 19,-  
 31-1642 Rosa ..... 19,-  
 31-1643 Gul ..... 19,-

Klämmapp, A4, blå med  
 frostad framsida.  
 31-1644 ..... 9,-

Nyhet



Skärunderlägg av "självlä-  
 kande" plastmaterial med rut-  
 och skalindelning. Storlek 45  
 x 30 cm.  
 36-371 ..... 98,-

Gem 100 st. Längd 32 mm.  
 26-993 ..... 10,-

Radergummi, syntetiska. Set  
 om 2 st. Ett dubbelt för blyerts  
 och kulspets, ett grönt för bly-  
 erts- och kolpennor m.m. på  
 ritpapper och pannaer.  
 26-681 ..... 16,-

Häftstift 200 st. Vita.  
 26-992 ..... 21,-

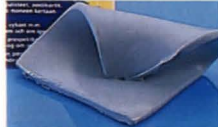

Häftmassa. Ersättning för  
 tejp, häftkuddar, magnet m.m.  
 26-884 ..... 17,-



Blyertspenna med rader-  
 gummi. Hårdhet HB. Längd  
 19 cm. 12 st per förp.  
 26-50 ..... 21,-

Linjal av aluminium 30x5 cm  
 31-1110 ..... 32,-

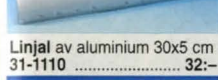

Linjal i glasklar polystyrol,  
 facett med svart gradering  
 mm/30 cm. Med tuschkant.  
 Längd 30 cm.  
 31-3324 ..... 7,-

Rit-set i 4 delar av transp.  
 plast. Linjal: 30 cm tvärgre-  
 rad, vinklar: 45°/17 cm och  
 60°/24 cm samt gradskiva:  
 180°/10 cm.  
 26-771 ..... 32,-

Klick Fix hållare, med själv-  
 häftande baksida passar till  
 penna samt övriga skaftade  
 föremål, max öppning 15 mm.  
 26-1178 ..... 21,-

Gummisnoddar. Sortiment  
 om 100 st.  
 Nr Pr st 10 st  
 26-509 8:- 55:-

Gemkopp. Magnetiserat hål.  
 26-994 ..... 10,-

Limstift 20 g. För foton, pap-  
 per m.m.  
 36-1335 ..... 17,-

Lim-roller för papp, papper  
 och foto.  
 31-233 ..... 32,-

Stift för anslagstavlan. 100 st.  
 26-537 ..... 21,-

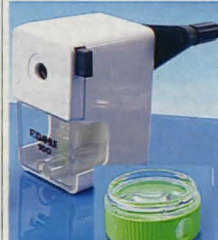

Häftapparat E28 för 26/6  
 klammer, helstapel.  
 31-3242 Svart ..... 49,-  
 31-3243 Vit ..... 49,-

Häftapparat Rapid F4 för  
 26/6 klammer som medföljer.  
 31-738 Gul ..... 23,-  
 31-739 Blå ..... 23,-

Häftklammer typ 26/6 pas-  
 sande de vanligaste häftap-  
 paraterna. Fp/5000.  
 36-459 ..... 14,-

Häftapparat Rapid E26,  
 halvstapel. För 26/6 klammer.  
 36-1319 Svart ..... 37,-  
 36-1320 Vit ..... 37,-

Pennvässare  
 21-2854 ..... 13,-

Magnetklämma av metall  
 med kraftig magnet. Stori.  
 37x45 mm.  
 Nr Pr st 10 st  
 35-91 12:- 75:-  
 31-1645 30x35 mm, 3-pack 15:-

Hålslag i plåt.  
 31-741 Svart ..... 49,-  
 31-742 Vit ..... 49,-

Hålslag Rapid C3 extra kraf-  
 tig, kapacitet 35 ark/stans-  
 ning.  
 31-740 ..... 285,-

Dokumenthållare "Page  
 up", klarar dokument upp till  
 A3. Svart.  
 31-512 ..... 37,-

21-2856

36-848

Tejphållare, bordsmodell. 36-848 har ett hjul som går att  
 plocka bort, vilket gör att alla tejper passar. Till 21-2856 pas-  
 sar alla utom 31-3278. LxBxH 22x8x9,5 cm.

Nr Vikt Pris  
 36-848 1250 gram ..... 43,-  
 Tejphållare, handmodell. Lev. med tejp 33 m x19 mm.  
 21-2856 ..... 19,-

Rapid



Häftapparat E28 för 26/6  
 klammer, helstapel.  
 31-3242 Svart ..... 49,-  
 31-3243 Vit ..... 49,-

Häftapparat Rapid F4 för  
 26/6 klammer som medföljer.  
 31-738 Gul ..... 23,-  
 31-739 Blå ..... 23,-

Häftklammer typ 26/6 pas-  
 sande de vanligaste häftap-  
 paraterna. Fp/5000.  
 36-459 ..... 14,-

Häftapparat Rapid E26,  
 halvstapel. För 26/6 klammer.  
 36-1319 Svart ..... 37,-  
 36-1320 Vit ..... 37,-

Pennvässare  
 21-2854 ..... 13,-

Magnetklämma av metall  
 med kraftig magnet. Stori.  
 37x45 mm.  
 Nr Pr st 10 st  
 35-91 12:- 75:-  
 31-1645 30x35 mm, 3-pack 15:-

Hålslag i plåt.  
 31-741 Svart ..... 49,-  
 31-742 Vit ..... 49,-

Hålslag Rapid C3 extra kraf-  
 tig, kapacitet 35 ark/stans-  
 ning.  
 31-740 ..... 285,-

Dokumenthållare "Page  
 up", klarar dokument upp till  
 A3. Svart.  
 31-512 ..... 37,-

Hålslag Rapid C3 extra kraf-  
 tig, kapacitet 35 ark/stans-  
 ning.  
 31-740 ..... 285,-

Hålslag Rapid C3 extra kraf-  
 tig, kapacitet 35 ark/stans-  
 ning.  
 31-740 ..... 285,-

Hålslag Rapid C3 extra kraf-  
 tig, kapacitet 35 ark/stans-  
 ning.  
 31-740 ..... 285,-

303



**Märkpenna King Size.** Snedskuren kiselspets i kombination med den ljusakta märkfärgen gör att pennan passar bra till märkning även på svåra underlag, utom- och inomhus. Märker på trä, glas, metall, plast, kartong. Oljiga och våta ytor.

- 31-3236 Svart ..... 19:-
- 31-3237 Röd ..... 19:-
- 31-3238 Blå ..... 19:-



**Märkpenna, en vattenfast snabbtorkande och lågdoftande penna med rund eller skuren spets. Märker på underlag som metall, trä, papper och glas.**

- 31-1069 Rund spets ..... 17:-
- 31-1070 Skuren spets ..... 17:-



**Stiftpenna, Clickster Grip, 4 st med 0,5 mm blyertsstift och radergummi.** Stiftmatningen sitter långs med pennskattet vilket gör att stiftet enkelt och praktiskt matas fram med pekfingeret medan du skriver. Gummerat grepp.

- 21-2843 ..... 53:-
- 21-2844 Stift 0,5 HB 24/pack ..... 17:-
- 21-2845 Stift 0,7 HB 24/pack ..... 17:-

**29:-**



**Överstrykningspenna i set om 4 färger.** Fax- och kopiesäker.

- 26-1168 ..... 29:-

**21:-**



**Penn-set, med fin linje 0,3 mm spetsbredd. Innehåller 4 färger svart, blå, röd, grön.**

- 31-526 ..... 21:-

**21:-**

**Allmärk-penna, permanent.** För glas, metall, porslän, plast, papper m.m. Satsen innehåller 4 färger svart, blå, röd och grön.

- 31-528 Rund spets ..... 21:-
- 31-529 Skuren spets ..... 21:-



**Allmärkpenna, Sharpie fine point.** Sats om 5 pennor i blå, röd, grön samt 2 st svarta. Speciellt lämpad för blanka ytor som glas, porslän, metall och även kartong eller gummi. Utmärkt som overhead-penna. Permanent.

- 26-1152 ..... 49:-



**Tvättmärkningspenna Rub a Dub för vita och ljus färgade tyger.** Permanent, tvätt- och kemtvätsäker.

- 31-3241 ..... 17:-



**White-board pennor, i sats med 4 olika färger.** För skrivtavlor med whiteboard eller konferenstavlor med papperstramsida. Lågdoftande.

- 31-1075 ..... 49:-



**CD/DVD-märkpenna.** För märkning av CD-skivor och DVD. Mjuk spets som rekommenderas av fabrikanter av CD-skivor. Torkar snabbt, kladdsäker. Ljusakta bläck.

- 31-1076 ..... 27:-

**Farligt Gods, säljes ej på postorder och Internet**



**Korrigeringsfärg.** Innehåller 20 ml.

- 21-2855 ..... 17:-

**Korrigeringspenna.** För små och precisa textändringar. Innehåller 9 ml.

- 21-2852 ..... 21:-

**Korrigeringsstejp.** Längd 8,5 m. Bredd 4,2 mm.

- 31-234 ..... 27:-

**Överstrykningsroller,** torr direkt, smetar inte ut texten vid överstrykning. Går att suddas bort. Kladdar inte. Torkar inte. Lösningmedelsfri.

- 31-1111 ..... 22:-



**10-pack**

**Kulspetspenna, Bic M10 Click, med blått Svenskt Arkiv bläck.** Förpackning 10 st.

- 31-3281 ..... 42:-

**10-pack**



**Penna med soft-grip, extra tjock, ergonomiskt riktig. Fp/10.**

- 31-494 ..... 49:-

**10-pack**



**Kulspetspenna, 50 st, med 20 svarta, 20 blåa och 10 röda pennor.**

- 31-1573 ..... 49:-

**Stift- och kulspetspenna med svart och röd kulspets, stift 0,5 mm samt pekpena för hand-dator.**

- 31-513 ..... 69:-



**Stift- och kulspetspenna med svart och röd kulspets, stift 0,5 mm samt pekpena för hand-dator.**

- 31-513 ..... 69:-



**Ballograf Rondo-set består av kulspetspenna och stiftpenna 0,7 mm i present-etui.** Dokumentäta bläck, skrivlängd 10 000 m.

- 31-246 ..... 75:-



**Grafikpenn-set 4 pennor med spetsbredd 0,1, 0,3, 0,5 och 0,7 mm.** Bläcket är vattenfast och bleknar ej i ljus.

- 26-1010 ..... 29:-

**Nyhet 50-pack**



**75:-**

**10-pack**



**49:-**

**10-pack**



**Pilot roller penna, V-Ball Grip 05/07, stålspets med 0,5 och 0,7 mm kula av trycktålig tungsten. Skrivbredd 0,3/0,5 mm.** Pilots unika kapillärsystem för jämnare bläckflöde. Tjock pennkropp med gummigrepp. Lev. i 2-pack

- 31-1078 ..... 45:-

**Pilot kulpenna, G-2 Ex Gel, med svart gelébläck ger en lättflytande och behaglig skrift. Gummerat fingergrepp. Neonfärgad pennkropp. Spets 0,7 mm, skrivbredd 0,4 mm.**

- 31-1079 ..... 45:-

- 31-1592 Patron för G2 och G2 Ex ..... 10:-

**Pilot kul/stiftpenna, Vega. Ergonomisk pennkropp med gummigrepp motverkar "skrivkramp". Neonfärgad pennkropp.**

- 31-1080 Kulpenna, oljebaserat bläck. Skrivbr. 0,32 mm ..... 49:-

- 31-1081 Stiftpenna 0,5 mm ..... 49:-

- 31-1593 Patron för Vega ..... 5:-

**Pilot stiftpenna, Super Grip, rörligt stödrör skyddar stiftet från brott. Svart gummerat, räfflat grepp. Pennorna har radertopp.**

- 31-1082 stift diameter 0,5 mm ..... 19:-

- 31-1083 stift diameter 0,7 mm ..... 19:-



**498:-**

**198:-**

**Nyhet**

**Lamineringsmaskin** med värmerullar som ger en jämn yta utan luftbubblor. Lamineringsfickor upp till 100 micron kan användas. Skydda dina foton, medlemskort och övriga viktiga handlingar mot smuts, förlisning etc.

**Lamineringsmaskin E-100**, klarar fickor upp till 110 mm bredd. 31-1600 ..... 198:-

**Lamineringsmaskin HM-232G**, klarar fickor upp till 238 mm bredd. 31-1601 ..... 498:-

**Laminat**, 100 mic Fp/100.  
 31-1606 60x95 mm ..... 29:-  
 31-1607 92x132 mm ..... 59:-  
 31-1608 108x157 mm ..... 69:-  
 31-1609 158x216 mm A5 ..... 98:-  
 31-1610 216x303 mm A4 ..... 198:-



**PLASTA IN SJÄLV**

Foton • Visitkort  
 Fiskekort • Medlemskort  
 Passerkort • Kartor  
 Skyltar • Menyner m.m.

Kräver varken värme eller specialverktyg. Du behöver endast dra av en skyddsfilm och pressa ihop.

Nr Storlek Pr 10 st  
 26-814 54x86 mm 21:-  
 26-815 66x100 mm 27:-  
 26-816 86x117 mm 32:-  
 26-817 225x312 mm 119:-



En förvaringsserie i wellpapp. Lämplig för kläder, skor, tidsningar, pynt etc.

Nr	Mått mm	Antal	Färg	Pris
31-238	Låda small 352x250x151	2	Grå	45:-
31-239	Låda medium 352x250x240	2	Grå	49:-
31-240	Låda large 492x295x369	2	Grå	65:-
31-241	Låda X-large 545x346x376	1	Grå	49:-



**Kassaskrin** i epoxy-lackerad stålplåt. Cylinderlås med 2 nycklar, myntinsats med 5 fack. Hammarlack i silver. Mått 247 x 178 x 78 mm. 31-3327 ..... 185:-

**Kassaskrin** med 7 fack. I övrigt lika ovan. Mått 300x214x80 mm. 31-3328 ..... 219:-

**Nyckelskåp** i epoxy-lackerad stålplåt. Cylinderlås med 2 nycklar. Färg vit. 31-3329 300x214x80 mm För 28 nycklar ..... 239:-

31-3330 247x178x85 mm För 54 nycklar ..... 275:-

**Nyckelring**, 4 st sorterade. 21-2678 ..... 10:-

**Nyckelbricka**, 6-pack. 31-1646 ..... 10:-

**Privatfack**. Av lackerad stålplåt med cylinderlås och 2 nycklar. Storl. 285x185x60 mm. Vikt 1,7 kg. 34-855 ..... 325:-

**Sparbössa**. Storlek 100x100x55 mm. 36-1176 Röd ..... 110:-

36-1177 Blå ..... 110:-

**Tidskriftssamlare** Storlek 255x315x80mm  
 31-1255-1 vit ..... 35:-  
 31-1255-2 svart ..... 35:-

**Bokplast**, 200x40 cm. 31-1648 Sort. färger ..... 10:-  
 31-1649 Transp ..... 10:-

**Boketiketter**, 8 st/ark 31-1163 ..... 10:-



**Boxsats liten 3-pack** Storlekar 220x180x95, 200x160x95, 180x145x95mm. 31-1254-1 vit ..... 89:-

31-1254-2 svart ..... 89:-

**Boxsats stor 3-pack** Storlekar 460x285x145, 435x270x145, 410x255x145mm. 31-1253-1 vit ..... 185:-

31-1253-2 svart ..... 185:-

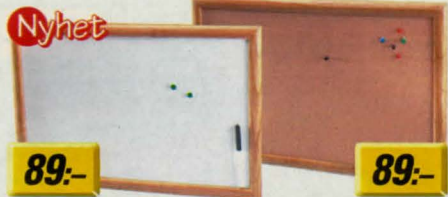

**Anslagstavla** med träram. Mått 40x60 cm. 31-1636 Whiteboard (magnetisk) ..... 89:-

31-1647 Kork ..... 89:-

**Stift** för anslagstavla. 100 st. 26-537 ..... 21:-

**Meddelandecentral** som du lätt spelar in/lyssnar av. Plats för fyra olika personers meddelande. Inspelningstid 10 sek/kanal. Kan väggmonteras eller fästas med magnet. Mått 125x80 mm. Batterityp R03. 31-1088 ..... 165:-



**Arkivväska** med 24 st A4 flickförsedda fack i en stabil nylonklädd väska med snäpplås och bärhandtag. Ett hemarkiv. 31-1661 ..... 139:-

**Blockhållare** inkl. linjerat A6-block (31-3261), 100 blad och penna. Magnetfäste på baksidan. Mått, blockhållare 140x210 mm. 31-1653 ..... 49:-

**Foto/dokumenthållare** i akryl. Sjävhäftande/magnetfäste (ej 31-1651). 31-1650 15x10 cm ..... 15:-  
 31-1652 15x14 cm ..... 19:-  
 31-1651 Bordsmod. 15x10 cm 24:-



**Ämnesblock**, A4, med 120 blad. Sektionsindelad med försättsblad. Mixade mellan linjerat och rutat blad. Sorterade färger. 31-1655 ..... 29:-

31-1656 ..... 59:-

**Brevkorgar** mått mm. 34-4420 340x250x35 39:-

31-3282 340x250x60 45:-

31-1654 ..... 49:-



**Kylskåpspoesi**, innehåller 360 st magneter med ord och delar av ord som du kan fästa på ditt kylskåp eller på någon annan stälya. Orden kan sättas ihop till allt från finstämda lyrik till kul nonsens. 31-1145 Grundsats 195:-

31-1146 Kärleksfulla ord 195:-



**Memo-tavla** i specialplast med magnetfäste för kylskåpsdörrar m.m. Levereras med penna. Texten torkas bort med fuktad trasa. Storlek: 20x15 cm. 36-1334 ..... 49:-

**Penna** för 36-1334 och 31-1653. 31-1085 ..... 14:-

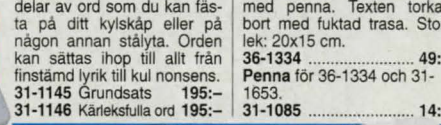

**Dokumentförstörare** för hemmakontoret. Kapacitet: 3-4 st A4 70 g, strimlar 6,6 mm. Levereras utan pappershållare. Passar behållare 285-370 mm. Mått 310 x 139 x 66 mm. Vikt 1,4 kg. 31-515 ..... 298:-



**Dokumentförstörare** med behållare. En Cross Cut modell som skär i små bitar, 3x30 mm. Kapacitet 4-5 ark, 70 g papper. Mått 400 x 310 x 230 mm 31-938 ..... 759:-



**Dokumentförstörare**, cross-cut. Kapacitet 3 ark, 70 g papper som skärs i 4x30 mm bitar. Svart plast behållare med silverfärgad skärare. Mått 330x300x180 mm. 31-1660 ..... 598:-



**CD-förstörare**. Skivan matas in maskinen och förs emellan 2 stålvalsar som förstör skivan på ca 2 sek. Passar för CD-rom, CD-RW och DVD. Mått 200x110x110 mm. 31-1638 ..... 549:-

**Dokumentförstörare**. Kapacitet 5 ark A4 70 g papper, strimlar 4 mm. Extra stor svart metall behållare med silverfärgad skärare. Mått 510x315x250 mm. 31-1659 ..... 498:-

# OLJA

**fine**

Färgset innehåller 5 kulörer x 40 ml FINE oljefärger lämpliga som refill till ovanstående målarväska. 31-1209 ..... 145:--



149:--



**Oljefärg-set.** Innehåller 12 tuber a 10 ml. En introduktion till Louvre's kvalitetsoljafärger. 31-99 ..... 75:--

**Louvre**

**Introduktionsset, oljemålning** med allt du behöver för att göra din första oljemålning. Levereras med 6 st färger (20 ml), pensel, dukpanna och instruktion. 26-1350 ..... 149:--

**Målarlåda, olja** innehåller 12 färgtuber a 10 ml. Rå linolja, kolpenna 2B, suddgummi, blandkopp, penslar flat, rund och filbert i svinborst. Trälåda mått 33x16x5 cm. 31-531 ..... 269:--

269:--



**Målarset i plast.** Innehåller FINE oljefärger 10 kulörer x 20 ml tuber, 1 st 40 ml titanvit, målarmedium, penseltvätt, målarkniv, ritkol, 2 st svinborstpenslar, blandkopp, palett och dukpanna F4. 31-1210 ..... 459:--

**fine**



69:--



Från 119:--

**Skiss- och ritningsväska i grafittfärgad hårdpapp** med tryckknappslås och bärhandtag. Lämplig vid transport av skisser, målningar, ritningar m.m. 31-73 450x340mm(A3) 119:--  
31-74 630x480mm(A2) 145:--

**Penseltvätt.** Ofärgad, luktfri och aromatfri vätska. Snabbt nedbrytbar i naturen. Ersätter terpentin och lacknaffa vid spädning av olje och alkydfärg. Plastflaska innehållande 250 ml. 26-988 ..... 29:--

**Målarmedium.** Oljefärg som förtunnas med målarmedium får mer djup och lyster. Påskyndar även torkningen. 26-1232 ..... 39:--  
**Rå linolja** flaska 150 ml. 26-233 ..... 29:--

**Oljefärger** 18 st oljefärger för hobbyändamål. Varje tub innehåller ca 12 ml. 36-303 ..... 69:--

**Färgkoder för olja och akryl**  
T = Transparent.  
T/O = Halvtäckande.  
O = Täckande.

\*\*\* = Extremt ljusäkta färger även om de är nedtonade.  
\*\* = Mycket ljusäkta färger.

**Mellanfernis.** Används vid skiktmåleri samt t ex på oljemålningar där färgen "slagit in", dvs tappat sin lyster för att erhålla en jämn glans. 26-1233 ..... 49:--

**Tavelfernis.** Denna tavelfernis är tänkt som toppskikt på oljemålningar där man vill ha ett extra skydd samt en blank yta. En oljemålning bör torika minst 6 månader innan den fernissas. 26-1234 ..... 49:--



29:--

**Oljefärger FINE,** en olje färg i högsta kvalitet. Finns i 35 noggrant utvalda kulörer i 40 ml tuber. FINE oljefärger är en färg med smidig konsistens, god ljusåthet och bra blandningsförmåga mellan kulörerna. Ange undergrupp vid beställning t.ex. 31-1207-1. 31-1207 ..... 29:--

- |                    |         |                   |         |
|--------------------|---------|-------------------|---------|
| -1 Citrongul       | ** T/O  | -14 Primärblå     | *** O   |
| -2 Primärgul       | *** T/O | -15 Safirblå      | *** T/O |
| -3 Medelgul        | *** T/O | -16 Koboltblå     | *** O   |
| -4 Saharagul       | *** T/O | -17 Phtaloblä     | *** T/O |
| -5 Hudfärg         | *** O   | -18 Ultramarinblå | *** T   |
| -6 Orange          | ** T/O  | -19 Pruessiskblå  | *** T/O |
| -7 Kadmiumröd ljus | ** O    | -20 Blåviolett    | *** T   |
| -8 Cinnoberröd     | *** T/O | -21 Lövgrön       | ** T/O  |
| -9 Klarröd         | ** T/O  | -22 Medelgrön     | ** T/O  |
| -10 Primärrod      | ** T/O  | -23 Smaragdgrön   | *** T   |
| -11 Karminröd      | ** T/O  | -24 Sapgrön       | *** T   |
| -12 Krapplack      | *** T   | -25 Grönjord      | *** O   |
| -13 Purpuröd       | *** T   | -26 Neapelgul     | *** T/O |
|                    |         | -27 Guldockra     | *** O   |
|                    |         | -28 Rödockra      | *** O   |
|                    |         | -29 Rå sienna     | *** O   |
|                    |         | -30 Bränd sienna  | *** O   |
|                    |         | -31 Rå umbra      | *** O   |
|                    |         | -32 Bränd umbra   | *** O   |
|                    |         | -33 Elfenbensvart | *** O   |
|                    |         | -34 Titanvit      | *** O   |
|                    |         | -35 Titan/Zinkvit | *** O   |
- Oljefärg FINE** Titan/Zinkvit 150 ml. \*\*\* O. 31-1208 ..... 75:--

179:--



269:--

**Introduktionsset, akrylmålning** med allt du behöver för att göra din första akrylmålning. Levereras med 5 st färger (40 ml), pensel, dukpanna och instruktion. 26-1351 ..... 179:--

**Målarlåda, akryl.** Innehåller 12 färgtuber a 10 ml. Tavelfernis, kolpenna 2B, suddgummi, penslar flat, svinborst, flat och rund syntet. Trälåda mått 33x16x5 cm. 31-532 ..... 269:--

**Akrylfärgs-set.** Innehåller 12 tuber a 10 ml. En introduktion till Louvre's akrylfärger i hög kvalitet. 31-100 ..... 69:--

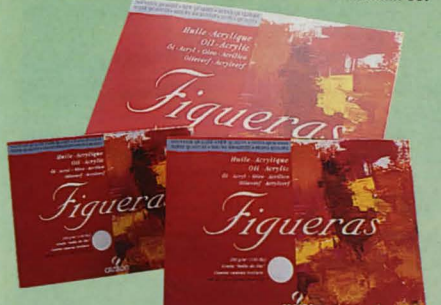

**Olje/akrylmålningsblock** innehållande 10 ark specialbehandlat papper för målning med olje- och akrylfärg. Papperet har en yta liknande strukturen hos en målarduk. 36-1336 F4 33x24 cm ..... 125:--  
36-1337 F6 41x33 cm ..... 165:--  
36-1338 F8 46x38 cm ..... 215:--



**Akrylfärger, 18 st,** för hobbyändamål. Varje tub innehåller 12 ml. 31-3332 ..... 55:--  
**Akrylmedium/fernis.** Detta medium används för spädning av akrylfärg då man önskar bättre utflytning och lyster. Samma medium används också som slutfernis då en sådan önskas. 26-1235 ..... 49:--

# AKRYL

**fine**

Färgset innehåller 5 kulörer x 40 ml FINE akrylfärger lämpliga som refill till ovanstående målarväska. 31-1205 ..... 145:--



**fine**

**Målarset i plast.** Innehåller FINE akrylfärger 10 kulörer x 20 ml tuber, 1 st titanvit 40 ml, blank- och mattfernis, målarkniv, ritkol, 2 st syntetpenslar, palett och dukpanna F4. 31-1206 ..... 459:--



39:--

**Akrylfärger FINE,** en akrylfärg i högsta kvalitet. Finns i 35 noggrant utvalda kulörer i 40 ml tuber. FINE akrylfärger är en färg med smidig konsistens, god ljusåthet och bra blandningsförmåga mellan kulörerna. Kort torktid. Ange undergrupp vid beställning t.ex. 31-1199-1. 31-1199 ..... 39:--

- |                    |         |                   |         |
|--------------------|---------|-------------------|---------|
| -1 Citrongul       | *** T   | -13 Koboltblå     | *** O   |
| -2 Primärgul       | *** T   | -14 Coelinblå     | *** O   |
| -3 Kadmiumgul ljus | *** T/O | -15 Primärblå     | *** T/O |
| -4 Saharagul       | *** T   | -16 Pruessiskblå  | *** O   |
| -5 Hudfärg         | *** O   | -17 Safirblå      | *** T   |
| -6 Orange          | *** T   | -18 Varmgrön      | *** T   |
| -7 Kadmiumröd ljus | *** O   | -19 Lövgrön       | *** T   |
| -35 Kadmiumröd     | *** T/O | -20 Brilliantgrön | *** O   |
| -8 Primärrod       | *** T   | -21 Kromoxidgrön  | *** O   |
| -9 Karminröd       | *** T   | -22 Sapgrön       | *** O   |
| -10 Rödviolett     | *** T   | -23 Neapelgul     | *** O   |
| -11 Lilablå        | *** O   | -24 Guldockra     | *** O   |
| -12 Ultramarinblå  | *** T   | -25 Rödockra      | *** O   |
|                    |         | -26 Rå sienna     | *** O   |
|                    |         | -27 Bränd sienna  | *** O   |
|                    |         | -28 Rå umbra      | *** O   |
|                    |         | -29 Bränd umbra   | *** O   |
|                    |         | -30 Paynes grå    | *** O   |
|                    |         | -31 Elfenbensvart | *** O   |
|                    |         | -32 Titanvit      | *** O   |
|                    |         | -33 Guld          | *** T   |
|                    |         | -34 Silver        | *** O   |
- Akrylfärg FINE** Titanvit 150 ml. \*\*\* O. 31-1204 ..... 85:--

# AKVARELL



**185,-**

**269,-**

**Introduktionsset, akvarellmålning** innehållande allt du behöver för att göra din första akvarellmålning. Levereras med 10 st färger, pensel, akvarellpapper och instruktion.



**Penselset, akvarell**, innehållande tre mårhårspenslar av toppkvalitet samt en stor syntpensel.

**Palett** av plast med 7 färgskålar och 3 blandfat. Storl. 22x33 cm.

**Akvarell-set** med 10 färger (1/2 kopp), penslar, fyra löst förskissade motiv samt en handledning med färgkarta.

**Akvarellåda Lefranc & Bourgeois** innehåller 12 kulörer helkoppar samt pensel.

**Pennset DERWENT** innehåller 6 kulörer solida akvarellpennor där hela pennan består av akvarellfärg utan trähölje. Kan användas både torrt och vått.

**59,-**



**Hobbyark 1 kg** i kartongpapper 110-250 g. Mixat i 9 färger och 3 storlekar, A4-A5-Ä6.

**Penn-set**, 10 st, rollerpennor. Perfekt för fotoalbum, inbjudningskort etc.

**Nyhet**



**Från 29,-**

**Akvarellblock CANSON** innehåller 12 ark syrafritt, 50% lumphaltigt 270 gr. "softat" grovgrängt papper.

**Akvarellblock 20 ark** prima träfritt 190 g:s akvarellpapper kantlimmade på hård pappskiva.

**Akvarellblock**, Akvarellpapper 300 gram medelgrov gräng i en åldersbeständig syrafri kvallite. Innehåller 12 ark.



**Akvarellåda Lefranc & Bourgeois** i plast med 12 st akvarellfärger i s k halv kopp, pensel samt akvarellsvamp.

**Kursbok "Börja måla akvarell"**, med 34 sidor tips om akvarellmålning. Block med 20 ark A4, 250 g mellangrängt akvarellpapper medföljer.

**Tom akvarellåda** i plåt rymmande s k halv kopp. Locken är utvikbara för användning som blandpaletter.



**Akvarellfärg Lefranc & Bourgeois** håller en hög kvalitet besträffande ljusåktighet, blandbarhet m.m. Finns i ett urval om 21 kulörer i s.k. halv kopp. Kad. = Kadmium.

	Pris st
26-1339-1 Kad.gulljus	19,-
26-1339-2 Varmgul	
26-1339-3 Kad.gul med.	
26-1339-4 Klar orange	
26-1339-5 Kadmiumröd	
26-1339-6 Purpurröd	
26-1339-7 Krapplack	
26-1339-8 Violet	
26-1339-9 Ultramarin	
26-1339-10 Pariserbliå	
26-1339-11 Hortensia blå	
26-1339-14 Smaragdgrön	
26-1339-15 Ljusgrön	
26-1339-16 Hookersgrön	
26-1339-17 Gul ochkra	
26-1339-18 Indisk röd	
26-1339-19 Bränd sienna	
26-1339-20 Bränd umbra	
26-1339-22 Paynes grå	
26-1339-23 Elfenbensvart	
26-1339-24 Kinesiskt vit	



**Blyertspennor DERWENT** för skiss och teckning.

**Akvarellfärgpennor DERWENT** i sortimentask av plåt, 20x18 cm. Vattenlösliga.

**Pennsats DERWENT** med 6 st grafitpennor varav 3 st är vattenlaverbara, sk "akvarellblyerts".

**Pennset DERWENT** innehåller 11 studiopennor, 2 metalliska akvarellpennor silver/guld, 1 HB grafik penna, 8 artistkritor, 1 knådgummi, 1 metall pennväsare.

**Skissblock** med spiral, 80 g skisspapper, 50 blad. Omslag i linnepressad kartong.

**Fixativspray** tillverkat på etanolbas för svagare lukt. Används för att t ex fixera kol- och pastellteckningar.

**Ritblock** med spiral, 140 g matt ritpapper, 40 blad. Omslag i linnepressad kartong.

**Ritkol**, Ask med 5 st prima finska ritkol.

**Kalligrafi-Marker**. Ett set med 4 st pennor med skuren spets.

**Kalligrafi start-set** innehåller penna med tre olika guldpläterade spetsar samt bläckpatron.

**Bläckpatroner** till 31-58 samt reservoarpennor. Standardformat 37 mm. 6 patroner/förp.

**Kalligrafipenna**, metallisk. Perfekt för inbjudningar eller tackkort. Permanent vattensäker. Två extra spetsar medföljer.

**Kalligrafipenna** med 2,5 mm spets för vacker skrift.

**Penn-set Guld/Silver** för inbjudningskort och övrig dekorationskrift. En guld resp. silverfärgad penna i förpackningen.

# DERWENT SKISS



**Start-set för skiss och teckning, sorterade kulörer.**

**3 kolpennor**. Ljus, medium och mörk samt en vit mjuk teckningspenna.

**6 torrpastellpennor** vilka även kan laveras med vatten.

**6 akvarellpennor**.

**6 akvarellpennor**.

**Ritkol**, Ask med 5 st prima finska ritkol.

**Kalligrafi-Marker**. Ett set med 4 st pennor med skuren spets.

**Gör-det-själv-kort** 6 st. dubbla uttryckta kort 115 x 170 mm. med ram samt 6 st. vita kuvert 120 x 175 mm.

**Inbjudningskort**, "gör-det-själv-kort". 10 st dubbeltvika, uttryckta kort med kuvert.

**Fotokort**. Gör Dina egna vykort. Självhäftande, fästes på vanliga foton. Storl. 10x15 cm. Fp/10st.

**Kalligrafi-set** med fem olika spetsar, samtliga guldpläterade, sex bläckpatroner samt instruktion.

**Fotokort**. Gör Dina egna vykort. Självhäftande, fästes på vanliga foton. Storl. 10x15 cm. Fp/10st.

**Kalligrafi-set** med fem olika spetsar, samtliga guldpläterade, sex bläckpatroner samt instruktion.



198:-

**Fältstaffli** av rödbok. Högsta höjd 175 cm, största tavelhöjd 105 cm. Längd ihopfällt 85 cm. Vikt 1,5 kg.  
46-166 ..... 198:-  
**Skinnpall** med hopvikbara träben (3 st i rödbok). Lämplig för utemålning, camping och jakt. Högst 50 cm.  
36-921 ..... 310:-

**Fältstaffli, extra kraftigt** i rödbok. Fungerar även utmärkt som ateljéstaffli. Försedd med bärhandtag och kraftiga spännrattar. Högsta höjd 180 cm, största tavelhöjd 105 cm. Längd ihopfällt 93 cm.  
31-3333 ..... 598:-

**Ateljéstaffli** i rödbok. Ett rejält och stadigt staffli i vackert utförande. Hög och sänkbart. Största dukmått höjd 140 cm.  
46-986 ..... 759:-  
**Ateljéstaffli** i brunbetsat ädelträ. Högsta höjd 248 cm. Bredd 55 cm. Största dukmått höjd 126 cm. Vikt 9,5 kg.  
47-495 ..... 1369:-

95:-



**Målar- och palettknivset**, 5 st.  
31-38 ..... 95:-



**Målarkniv**, böjd, används i s.k. vått måleri för paståsa (tjocka) relieffeffekter.  
26-802 ..... 39:-  
26-803 ..... 39:-  
**Palettkniv**. Används för att blanda färg på paletter.  
26-157 ..... 39:-



**Palett** av trä storl. 37x27 cm.  
37-493 ..... 32:-

**Artistskrin** av trä med tre fack. Storl. 41x29x8 cm.  
37-494 ..... 235:-

**Palett** av plast med 7 färgskålar och 3 blandfat. Storl. 22x33 cm.  
36-46 ..... 29:-

**Avrinningspalett** med 50 ark vaxat papper för engångsbruk. Storlek 24x32 cm.  
36-237 ..... 53:-  
**Palettkopp** med klämfäste.  
Nr Pris  
26-235 Enkel ..... 19:-  
26-238 Dubbel ..... 29:-

139:-



**Bordsstaffli** av rödbok. Högst 46 cm. Bredd 40 cm. Högsta dukhöjd 64 cm.  
46-147 ..... 139:-



**Bordsstaffli** av mahogny. Ateljémodell. Lutningsinställning. Högst 75 cm.  
46-148 ..... 298:-



**Hobbypenselset**. Syntetpenslar runda, storlek 2 och 6.  
31-3298 ..... 55:-  
**Hobbypenselset**. Syntetpenslar flat, storlek 2, samt filbert, storlek 4.  
31-3299 ..... 73:-  
**Hobbypenselset**. Snedställd syntetpensel samt liten detaljpenzel av syntet.  
31-3300 ..... 65:-  
**Hobbypensel**. Detaljmålningspensel av syntet med lång fin spets.  
31-3301 ..... 27:-  
**Hobbypenselset**. Två schablonpenslar, s k "stoppplare" av borst. Stor samt liten.  
31-3302 ..... 42:-



**Mårdhårspensel** med kort skaft. En akvarellmålningspensel p.g.a sin goda färgupptagningsförmåga.  
Nr Storlek Bredd Pris  
26-956 00 1,0 mm 27:-  
26-957 1 1,5 mm 29:-  
26-958 2 1,75 mm 32:-  
26-959 3 2,0 mm 34:-  
26-960 4 2,5 mm 39:-  
26-961 6 3,5 mm 55:-

**Blandhårspensel** av mård/syntet, med kort skaft. En akvarellmålningspensel när högsta mårdhårs kvalitet ej krävs.  
Nr Storlek Bredd Pris  
26-962 00 1,0 mm 17:-  
26-963 0 1,25 mm 17:-  
26-964 2 1,50 mm 19:-  
26-965 4 1,75 mm 19:-  
26-966 6 2,0 mm 22:-



**Svinborstpensel** med långt skaft (ca 30 cm). Främst avsedd för olja- och akrylmålning.  
Nr Storlek Bredd Form Pris  
26-944 2 6 mm Flat 35:-  
26-945 4 10 mm Flat 43:-  
26-946 6 12 mm Flat 53:-  
26-947 8 15 mm Flat 59:-  
26-948 10 20 mm Flat 79:-  
26-949 12 25 mm Flat 105:-  
26-950 2 3 mm Rund 35:-  
26-951 4 4 mm Rund 43:-  
26-952 6 6 mm Rund 52:-  
26-953 8 8 mm Rund 59:-  
26-954 10 10 mm Rund 75:-  
26-955 12 12 mm Rund 98:-  
26-227-2 2 5 mm Flat. Tråvitt skaft. 10:-  
26-227-4 4 6 mm Flat. Tråvitt skaft. 10:-  
26-227-6 6 7 mm Flat. Tråvitt skaft. 10:-  
26-227-8 8 8 mm Flat. Tråvitt skaft. 10:-  
26-227-10 10 9 mm Flat. Tråvitt skaft. 11:-  
26-227-12 12 10 mm Flat. Tråvitt skaft. 12:-  
26-227-16 16 12 mm Flat. Tråvitt skaft. 17:-  
26-227-20 20 13 mm Flat. Tråvitt skaft. 22:-

Måtten på penslarna anger bredd i mm vid hylsans öppning.



**Syntetpensel** med långt skaft. En allround-pensel lämplig för hobbyfärgar.  
Nr Storlek Bredd Form Pris  
26-936 2 2,0 mm Flat 35:-  
26-937 4 3,0 mm Flat 36:-  
26-938 6 5,0 mm Flat 39:-  
26-939 8 6,5 mm Flat 45:-  
26-940 10 9,0 mm Flat 59:-  
26-941 12 11,0 mm Flat 68:-  
26-942 14 13,0 mm Flat 68:-  
26-943 16 13,2 mm Flat 69:-  
26-927 00 1,0 mm Rund 22:-  
26-928 1 1,5 mm Rund 23:-  
26-929 2 1,75 mm Rund 24:-  
26-930 3 2,0 mm Rund 26:-  
26-931 4 2,5 mm Rund 27:-  
26-932 6 3,5 mm Rund 32:-  
26-933 8 4,75 mm Rund 43:-  
26-934 10 6,25 mm Rund 55:-  
26-935 12 7,75 mm Rund 63:-



**Svinborst** 26-506 ..... 45:-  
26-504 ..... 45:-  
26-1312 ..... 45:-  
**Svinborstsats** bestående av 12 penslar. Penselbredd 4-22 mm. Skaftlängd 28-34 cm.  
26-506 ..... 75:-  
**Svinborstsats** bestående av 4 penslar. Skaftlängd 30 cm. Penselbredd 2 och 8 mm, rund + 10 och 16 mm, flat. Avsedda för olja- akrylmålning.  
26-1312 ..... 175:-  
**Svinborstsats** bestående av 9 penslar. Penselbredd 3-15 mm. Skaftlängd (svartlackerat) 19-27 cm.  
26-505 ..... 55:-  
**Blandhårsats** (mård/syntet) bestående av 12 penslar lämpliga för akvarellmålning. Penselbredd 2-8 mm. Skaftlängd 18-22 cm.  
26-504 ..... 45:-  
**Solfjäderpensel, svinborst** storlek 6.  
31-571 ..... 65:-  
**Laverpensel, naturhår** rund medium.  
31-572 ..... 79:-

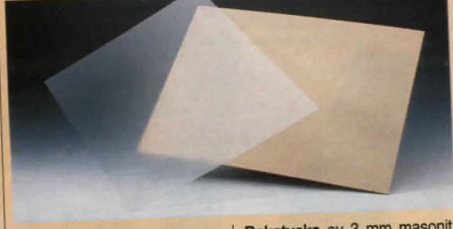

**Kilram** med uppspänd linne-duk. Tjockl. ram+duk 12mm.

36-57-3	F3	43:-
36-57-4	F4	49:-
36-57-5	F5	53:-
36-57-6	F6	59:-
36-57-8	F8	67:-
36-57-10	F10	85:-
36-57-12	F12	95:-
36-57-15	F15	105:-
36-57-20	F20	125:-
36-57-40	F40	189:-
<b>Landskapsformat.</b>		
36-58-6	L6	55:-
36-58-8	L8	63:-
36-58-10	L10	79:-
36-58-12	L12	95:-
36-58-15	L15	99:-
36-58-20	L20	119:-
36-58-40	L40	175:-

**Kilram** utan duk. Levereras med kil.

36-14-3	F3	25:-
36-14-4	F4	29:-
36-14-5	F5	32:-
36-14-6	F6	35:-
36-14-8	F8	39:-
36-14-10	F10	43:-
36-14-12	F12	46:-
36-14-15	F15	49:-
36-14-20	F20	53:-
36-14-40	F40	69:-
<b>Landskapsformat.</b>		
36-15-6	L6	32:-
36-15-8	L8	35:-
36-15-10	L10	39:-
36-15-12	L12	43:-
36-15-15	L15	46:-
36-15-20	L20	49:-
36-15-40	L40	63:-

**Plastglas** för foto- och tavelinramning. En sida reflexfri, en sida blank. Vänd fram den sida som önskas.

Nr	Format	Pr st.
36-26-1	F1	9:-
36-26-2	F2	11:-
36-26-3	F3	14:-
36-26-4	F4	19:-
36-26-5	F5	21:-
36-26-6	F6	26:-
36-26-8	F8	32:-
36-26-10	F10	39:-
36-26-12	F12	46:-
36-16-6	L6	35:-
36-16-8	L8	29:-
36-16-10	L10	35:-
36-16-12	L12	46:-
36-27-3	A3	23:-
36-27-4	A4	15:-

**Bakstycke** av 3 mm masonit för stöd åt bilder vid inramning.

Nr	Format	Pr st.
36-48-1	F1	11:-
36-48-2	F2	11:-
36-48-3	F3	15:-
36-48-4	F4	18:-
36-48-5	F5	17:-
36-48-6	F6	19:-
36-48-8	F8	24:-
36-48-10	F10	29:-
36-48-12	F12	35:-
36-38-6	L6	21:-
36-38-8	L8	24:-
36-38-10	L10	29:-
36-38-12	L12	35:-



**Pannå**, tillverkad av 4 mm hård masonit. Preparerad vit yta.

36-11-1	F1	15:-
36-11-2	F2	16:-
36-11-3	F3	18:-
36-11-4	F4	21:-
36-11-5	F5	23:-
36-11-6	F6	35:-
36-11-8	F8	43:-
36-11-10	F10	49:-
36-11-12	F12	59:-
<b>Landskapsformat.</b>		
36-10-6	L6	32:-
36-10-8	L8	39:-
36-10-10	L10	45:-
36-10-12	L12	55:-
<b>Dukpannä</b> papp-pannä uppspänd med preparerad målarduk.		
36-56-100	F0	17:-
36-56-1	F1	18:-
36-56-2	F2	19:-
36-56-3	F3	21:-
36-56-4	F4	23:-
36-56-5	F5	32:-
36-56-6	F6	39:-
36-56-8	F8	43:-
36-56-10	F10	53:-
36-56-12	F12	63:-



**Målarduk** i oblekt hellinne-kvalitet, allroundgrundad, mel-langrängad och halvsugande. Lämpar sig mest för olja och akryl. Bredd 150 cm.

40-5235	1 m	189:-
40-6622	5 m	839:-
40-5236	10 m	1598:-



**Målarduk** Preparerad bomulls- och rayonduk i god studiekvalitet för både akryl- och oljemålning. Bredd 155 cm.

40-6052	1 m	110:-
40-6621	5 m	425:-
40-6053	10 m	739:-

**TAVELMÅTT**  
Måtten är i cm. och anger kilram inkl. uppspänd duk.

F0=15x10	F40=100x81
F1=22x16	A4=21x29,7
F2=24x19	A3=29,7x42
F3=27x22	
F4=33x24	L6=41x27
F5=35x27	L8=46x33
F6=41x33	L10=55x38
F8=46x38	L12=61x46
F10=55x46	L15=65x50
F12=61x50	L20=73x54
F15=65x54	L40=100x73
F20=73x60	



**Universalspännare**, med band, för limning av 4- eller 8-kantiga ramar m.m.

36-578 ..... 98:-



**Ramtejp**. Kraftpapperstejp, 19 mm. x 55 m.  
22-3730 ..... 63:-  
Listblock för glasning och tavelinramning, 100 förp.  
26-156 ..... 37:-

**Tavelmarkeringskrok**. Ett enkelt hjälpmedel för upphängning av tavlor. Perfekt för tavelgruppering. Häng tavlan på kroken, mätta in läge och tryck till på kroken som har ett markeringsstift. Fast upp tavlan!  
31-3179 ..... 20:-

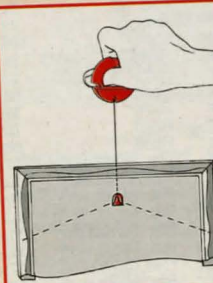

Ramarna levereras gerade i F- eller L-mått, se tabell sid 314, med lim och hörnförbindningar.  
Du "knäpper" enkelt ihop Din ram på en minut. För bästa resultat, använd Universalspännare 36-578 på sid 314.



**Ram**, guld med brun schatering. Profilmått: 20x15 mm. Falsmått 6x10 mm.

46-764-3	F3	57:-
46-764-4	F4	63:-
46-764-5	F5	73:-
46-764-6	F6	79:-
46-764-8	F8	87:-
46-764-10	F10	97:-
46-764-12	F12	105:-



**Ram**, guld med svart krakele-ring. Profilmått: 24x20 mm. Falsmått 6x9 mm.

46-1002-3	F3	85:-
46-1002-4	F4	94:-
46-1002-5	F5	105:-
46-1002-6	F6	119:-
46-1002-8	F8	129:-
46-1002-10	F10	145:-



**Ram**, blåmelerad med guldrand. Profilmått: 30x20. Falsmått 6x9 mm.

46-1122-3	F3	88:-
46-1122-4	F4	98:-
46-1122-5	F5	110:-
46-1122-6	F6	119:-
46-1122-8	F8	129:-
46-1122-10	F10	148:-
46-1122-12	F12	165:-

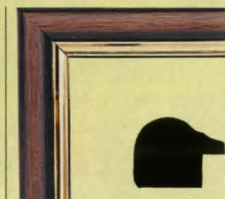

**Ram**, brun med guldkant. Profilmått: 20x15 mm. Falsmått 6x8 mm.

46-763-3	F3	65:-
46-763-4	F4	72:-
46-763-5	F5	78:-
46-763-6	F6	89:-
46-763-8	F8	97:-
46-763-10	F10	115:-



**Ram**, guld med svart krakele-ring. Profilmått: 35x20 mm. Falsmått 6x11 mm.

46-1000-4	F4	115:-
46-1000-5	F5	119:-
46-1000-6	F6	129:-
46-1000-8	F8	145:-
46-1000-10	F10	165:-



**Ram**, slät guld. Profilmått: 20x20 mm. Falsmått 6x13 mm.

46-758-3	F3	67:-
46-758-4	F4	72:-
46-758-5	F5	78:-
46-758-6	F6	85:-
46-758-8	F8	95:-
46-758-10	F10	110:-
46-758-12	F12	119:-
46-758-15	F15	122:-
46-758-20	F20	133:-
46-758-18	L8	93:-
46-758-110	L10	105:-
46-758-112	L12	115:-



**Ram**, slät silver. Profilmått: 20x20 mm. Falsmått 6x13 mm.

46-759-3	F3	67:-
46-759-4	F4	72:-
46-759-5	F5	78:-
46-759-6	F6	85:-
46-759-8	F8	95:-
46-759-10	F10	110:-
46-759-12	F12	119:-
46-759-15	F15	122:-
46-759-20	F20	133:-
46-759-18	L8	93:-
46-759-110	L10	105:-
46-759-112	L12	115:-



**Ram**, brun med guldrand. Profilmått: 20x15 mm. Falsmått 6x10 mm.

46-1363-5	F5	87:-
46-1363-6	F6	105:-
46-1363-8	F8	115:-
46-1363-10	F10	135:-
46-1363-12	F12	145:-
46-1363-18	L8	110:-
46-1363-110	L10	125:-
46-1363-112	L12	139:-



**Ram**, guld grundton, med röd/svart schatering. Profilmått: 45x35 mm. Falsmått 7x28 mm.

46-741-3	F3	119:-
46-741-4	F4	129:-
46-741-5	F5	139:-
46-741-6	F6	155:-
46-741-8	F8	169:-
46-741-10	F10	195:-
46-741-12	F12	210:-
46-741-15	F15	219:-
46-741-20	F20	229:-
46-741-40	F40	298:-
46-741-18	L8	165:-
46-741-110	L10	185:-
46-741-112	L12	210:-
46-741-115	L15	215:-
46-741-120	L20	229:-
46-741-140	L40	298:-

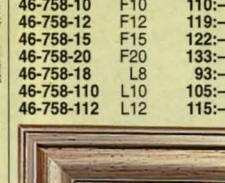

**Ram**, silver, med brun-guld schatering. Profilmått: 45x35 mm. Falsmått 8x28 mm.

46-760-5	F5	129:-
46-760-6	F6	145:-
46-760-8	F8	155:-
46-760-10	F10	175:-
46-760-12	F12	195:-
46-760-15	F15	205:-

**Rustika Ramar**  
i gammal stil med "drivveds-känsla"



**Ram**, brun med guldrand. Profilmått 55x30 mm. Falsmått 8x11 mm.

46-1360-6	F6	210:-
46-1360-8	F8	215:-
46-1360-10	F10	245:-
46-1360-12	F12	269:-
46-1360-15	F15	295:-



**Ram**, brun. Profilmått 35x20 mm. Falsmått 7x15 mm.

46-1362-6	F6	110:-
46-1362-8	F8	125:-
46-1362-10	F10	145:-
46-1362-12	F12	155:-



Bild- och fotoram i aluminium med glas. Profilmått 18x7 mm. Passande passepartout se 36-1377.

Silver			Guld		
31-3336-1	10x15	39:-	31-3337-1	10x15	39:-
31-3336-2	13x18	43:-	31-3337-2	13x18	43:-
31-3336-3	18x24	47:-	31-3337-3	18x24	47:-
31-3336-4	21x29,7 (A4)	63:-	31-3337-4	21x29,7 (A4)	63:-
31-3336-5	24x30	69:-	31-3337-5	24x30	69:-
31-3336-6	28x35	72:-	31-3337-6	28x35	72:-
31-3336-7	30x40	95:-	31-3337-7	30x40	95:-
31-3336-8	40x50	125:-	31-3337-8	40x50	125:-
31-3336-9	50x70	175:-	31-3337-9	50x70	175:-



Från **29:-**

Fotoram i trä, brun med guldrand. Profilmått 15x14 mm.

31-715-1	10x15	29:-	31-717-1	10x15	29:-
31-715-2	13x18	37:-	31-717-2	13x18	37:-
31-715-3	18x24	47:-	31-717-3	18x24	47:-
31-715-4	21x29,7 (A4)	49:-	31-717-4	21x29,7 (A4)	49:-
<b>Fotoram i trä, svart med silverrand. Profilmått 15x14 mm.</b>					
31-716-1	10x15	29:-	31-718-1	10x15	29:-
31-716-2	13x18	37:-	31-718-2	13x18	37:-
31-716-3	18x24	47:-	31-718-3	18x24	47:-
31-716-4	21x29,7 (A4)	49:-	31-718-4	21x29,7 (A4)	49:-



**Antikram**, plastgjuten med bladguldsbeläggning. Ger en exklusiv känsla! Kan även användas som spegelram.

31-2943	Oval	10x15	55:-
31-2944	Oval	13x18	75:-
31-2945	Oval	18x23	98:-
31-2946	Oval	20x25	125:-
31-2947	Rekt.	10x15	55:-
31-2948	Rekt.	13x18	75:-
31-2949	Rekt.	18x23	85:-
31-2950	Rekt.	20x25	110:-

**Antikram**, plastgjuten. En klassisk ram av det gamla snittet. Finns i oval- och åtta-kantigt utförande.

36-808	Oval	Brun	10x15	29:-
36-809	Oval	Brun	13x18	35:-
36-810	Oval	Brun	20x25	49:-
36-811	8-kant.	Brun	10x15	29:-
36-812	8-kant.	Brun	13x18	35:-
36-813	8-kant.	Brun	16,5x22	49:-
31-225	Oval	Svart	10x15	27:-
31-226	Oval	Svart	13x18	29:-
31-227	Oval	Svart	20x25	39:-

**Fotoram**, plastram, med träkänsla. Guld med röd melering. Profilmått 33x21 mm.

36-1300	10x15	65:-
36-1301	13x18	75:-
36-1302	18x24	85:-
36-1303	20x28	95:-
36-1304	21x30(A4)	110:-



**Passepartout**

**Nyhet**

Passepartout med plats för 4 foton. Tavelmått 24x30 cm. Fotoöppning 8x11 cm.

31-1381-1	Svart	29:-
31-1381-2	Vit	29:-
31-1381-3	Grå	29:-

Passepartout med plats för 2 foton. Tavelmått 18x24 cm. Fotoöppning 8x11 cm.

31-1380-1	Svart	19:-
31-1380-2	Vit	19:-
31-1380-3	Grå	19:-

Passepartout i 2 mm syrafri, åldersbeständig kartong. T = tavelmått, F = fotomått.

Vit			
Nr	T	F	Pris
36-1377-1	13x18	8x11	16:-
36-1377-2	18x24	9x14	20:-
36-1377-3	24x30	12x17	25:-
36-1377-4	30x40	17x23	29:-
36-1377-5	40x50	23x29	39:-
36-1377-6	50x70	29x39	59:-

Svart			
Nr	T	F	Pris
36-1375-1	13x18	8x11	16:-
36-1375-2	18x24	9x14	20:-
36-1375-3	24x30	12x17	25:-
36-1375-4	30x40	17x23	29:-
36-1375-5	40x50	23x29	39:-
36-1375-6	50x70	29x39	59:-



**Passepartout-skärare** med vändbart blad av tungstål. Ger ett rent 45° snitt. Lämplig för arbeten i papp, cellplast, balsaträ m.m.

30-3070	239:-
Reservblad till 30-3070 (vändbara)	
20-3071 Pr 5 st	105:-



**Fotoram** i borstad aluminium. Profilmått 30x11 mm

31-930-1	10x15	45:-
31-930-2	13x18	55:-
31-930-3	20x25	85:-



**Nyhet**

**Fotoram** i trä. Profilmått 39x20 mm.

<b>Engelsk röd</b>			
31-1376-1	10x15	49:-	
31-1376-2	13x18	59:-	
31-1376-3	18x24	69:-	
31-1376-4	21x29,7 A4	79:-	

<b>Blå</b>			
31-1377-1	10x15	49:-	
31-1377-2	13x18	59:-	
31-1377-3	18x24	69:-	
31-1377-4	21x29,7 A4	79:-	

Svart			
31-1378-1	10x15	49:-	
31-1378-2	13x18	59:-	
31-1378-3	18x24	69:-	
31-1378-4	21x29,7 A4	79:-	



**Nyhet**

**Fotoram**, plastram, med träkänsla. Profilmått 20x15 mm.

Silver med guldläggningar		Guld med rödschatering			
31-1374-1	10x15	29:-	31-1375-1	10x15	29:-
31-1374-2	13x18	39:-	31-1375-2	13x18	39:-
31-1374-3	18x24	49:-	31-1375-3	18x24	49:-
31-1374-4	21x29,7 A4	59:-	31-1375-4	21x29,7 A4	59:-



**Fotoram** i trä, brun med krackelerad guldrand. Profilmått 25x18 mm.

31-721-1	10x15	45:-	
31-721-2	13x18	52:-	
31-721-3	18x24	65:-	
31-721-4	21x29,7 A4	75:-	
<b>Fotoram</b> lika ovan med dubbelpassepartout.			
31-725	15x21	65:-	



**Fotoram** i "driv-veds" utseende. Brun. Profilmått 45 x 20 mm.

36-1367-1	24x30	139:-
36-1367-2	30x40	179:-
36-1367-3	40x50	219:-
36-1367-4	50x70	295:-





Från **10:-**

Nr	Mått cm	Pris
31-2960	10x15	10:-
31-2961	13x18	13:-

**Fotoramar i behandlad furu. Komplet med glas och bakstycke. Måla din fotoram efter eget tycke och smak. Lämpliga färger är allmogefärger.**

Nr	Mått	Pris
36-923	10x15	23:-
36-924	13x18	27:-
36-925	18x24	32:-
36-926	21x29,7 A4	35:-

Nr	Mått	Pris
31-2969	10x15	32:-
31-2970	13x18	37:-
31-2971	18x24	47:-
31-2972	21x29,7 A4	55:-

Nr	Mått	Pris
31-1382-1	10x15	55:-
31-1382-2	13x18	59:-
31-1382-3	18x24	75:-
31-1382-4	21x29,7 A4	89:-
31-1382-5	24x30	95:-
31-1382-6	30x40	119:-

**Nyhet**



Ram. Profilmått 16x20 mm.		Ram. Profilmått 10x20 mm.	
36-59-3	F3 39:-	36-13-4	F4 38:-
36-59-4	F4 43:-	36-13-5	F5 41:-
36-59-5	F5 46:-	36-13-6	F6 45:-
36-59-6	F6 52:-	36-13-8	F8 48:-
36-59-8	F8 56:-	36-13-10	F10 54:-
36-59-10	F10 59:-	36-13-12	F12 57:-
36-59-12	F12 64:-		

**Hobbyfärger Lefranc & Bourgeois, en akrylfärg för hobbymåling på diverse underlag. Satsen innehåller 10 kulörer x 4 ml.**

**Färgset för trä, gips, modeller, trolldög, lera, kartong, tapet.**  
 31-1224 Matta kulörer 48:-  
 31-1225 Blanka kulörer 48:-  
**Färgset för textilier.**  
 31-1228 Klassiska färger 48:-  
 31-1229 Parlemer färger 48:-

**Färgset för glas, porslin och keramik.**  
 31-1226 Klassiska täckande kulörer ..... 48:-  
 31-1227 Marina täckande kulörer ..... 48:-

**Staffli i rödbok. En dekorativ fotoramshållare. Höjd 25 cm.**  
 31-917 ..... 19:-

**19:-**



**Guldfärg** i pastos form för restaurering av förgyllda föremål. Fäster på de flesta underlag. Appliceras med trasa eller pensel. Innehåller 25 gram.  
 31-3303 75:-

**Guldfärg flytande** Fäster på de flesta underlag. Appliceras med trasa eller pensel. 35 ml.  
 31-3304 75:-

**Guldgrund 250ml.** 3 tim torktid.  
 21-2736 155:-

**Bladguld 22 karat (6µ) ovaxat guld.** I böscher om 25 blad i storlek 83x83 mm.  
 21-159 ..... 298:-

**Bladguld 23 karat (8µ) ovaxat guld.** Dukat dubbelguld. Förp. som föregående.  
 21-169 ..... 349:-

**Bladguld, s. k. transportguld 22 karat (8µ) för utomhusbruk** på vaxat papper. Storl. och förp. som föregående.  
 21-298 ..... 298:-



**LYRA Glas-Deco set** innehåller 4 färger, konturfärg, 3 motiv och 2 plastfolier. Gör egna transparenta dekorationer för fönster, speglar, flaskor, kakel m.m. Efter 24 timmar så kan motiv avlägsnas från folien och sätts upp. Lätt att sätta upp och ta bort.  
 31-916 ..... 149:-

**149:-**



**Lackbets för trä.** 300 ml, räckert till ca. 3 m<sup>2</sup>. Färger: grafit svart, mahogny, mellanbrun, mörkbrun, vit, syrabetsbrun, ljusbrun, gyllenbrun, körsbär, mahognyröd, svartbrun, mahognybrun, mörk valnöt och almrot. **Ange färg.**  
 21-129 ..... 57:-  
**Äkta bets.** God ljusakthet. Räckert till 1/4 l bets. Beräkna 1 l bets till 6-8 m<sup>2</sup>. Färger: mörk antikek, mörk mahogny, mörkek, ebenholtzsvart, valnöt, antikek, syrabetsbrun, modebrun, ljus ek, körsbär, teak och mahogny. **Ange färg.**  
 21-128 ..... 27:-

**Betslack.** Speciellack för lack- och pulverbets, betsade trätyr samt för obehandlat trä. Lacken ger en mycket slitstark yta. Innehåller 300 ml. Räckert till 15 m<sup>2</sup>/liter.  
 31-141 Halvmatt 58:-  
 31-142 Blank 58:-

**Interiörlock.** Vattenburen trälack för trärena och tidigare målade ytor. Till möbler, slödalster, paneler, snickerier inomhus. Lacken är slitstark och ljus (icke gulnande). Luktssvag. Innehåller 300 ml. Räckert till 6-8 m<sup>2</sup>/liter.  
 31-143 Blank 49:-  
 31-3306 Halvmatt 49:-

**Märkpena för textil, vattenbaserad.** Går att skriva på alla typer av textil. Tål 60° tvätt. Behöver ej strykas fast med strykjärn. Levereras i etui med 6 färger: röd, grön, gul, blå, brun och svart.  
 26-787 ..... 21:-

**Interiörbets.** Färdig betslösning, vattenbas. Färger: äggskal, pärlgrå, ultramarin, lava, cayenne och lavendel. 300 ml. **Ange färg.**  
 31-522 ..... 49:-



**Textilfärg, flytande.** För permanent infärgning av naturfibrer. Bomull, linne, rayon, viskos. Räckert till 500 g torr textil. Avser 3-4 kg i tvättmaskin. **Färger:** Svart, marinblå, mörkblå, buteljigrön, royalblå, mörkbrun, grå, vinröd, körsbärsröd, jeansblå, kakigrön och solgul, mörkljunga, terracotta. **Ange färg.**  
 31-2929 ..... 65:-  
**Infärgningssalt** till ovanstående. Innehåller 1 kg. Räckert till en färgning.  
 31-2941 ..... 18:-



**Glas & Keramikfärg** för målning på t.ex. glas, kakel, keramik, porslin m.m. Färgen är övermålningsbar på 1 timme och brukstorr på tre dygn. Målade föremål tål maskinisk om dessa hårdas i en vanlig ugn först. Innehåller 50 ml.  
**(31-224=transparent färg, 31-236=täckande färg).**  
 31-224-1 Citrongul 27:-  
 31-224-2 Guldgul 27:-  
 31-224-3 Klarbröd 27:-  
 31-224-4 Julröd 27:-  
 31-224-5 Rosa 27:-  
 31-224-6 Purpurilla 27:-  
 31-224-7 Mörkblå 27:-  
 31-224-8 Ljusblå 27:-  
 31-224-9 Turkos 27:-  
 31-224-10 Mörkgrön 27:-  
 31-224-11 Ljusgrön 27:-  
 31-224-12 Brunsvart 27:-



31-236-1 Klargul 27:-  
 31-236-2 Brandgul 27:-  
 31-236-3 Klarbröd 27:-  
 31-236-4 Karminröd 27:-  
 31-236-5 Lila 27:-  
 31-236-6 Mörkblå 27:-  
 31-236-7 Azurbå 27:-  
 31-236-8 Skogsgrön 27:-  
 31-236-9 Svart 27:-  
 31-236-10 Porslinsvit 27:-  
 31-236-11 Guld 27:-  
 31-236-12 Silver 27:-

**Kontureringsfärg** till glas- och keramikfärg. Användes för att "rama in" färglager. Liknar utseendemässigt gammaldags blyinfattning. 20 ml.  
 31-248 Guld 27:-  
 31-249 Silver 27:-  
 31-250 Svart 27:-

**Allmogefärg** är en vattenbaserad matt hobbyfärg avsedd för dekorationsmålning på stort sett alla rengjorda torra underlag. Den är snabbtorkande och blir vattenfast i torkat skick. Penslar rengöres i vatten. Innehåller 50 ml.  
 26-1340-1 Citrongul 21:-  
 26-1340-2 Solgul 21:-  
 26-1340-3 Brandgul 21:-  
 26-1340-4 Gammelrosa 21:-  
 26-1340-5 Orange 21:-  
 26-1340-6 Julröd 21:-  
 26-1340-7 Klarbröd 21:-  
 26-1340-8 Vinröd 21:-  
 26-1340-9 Rosenrosa 21:-  
 26-1340-10 Cesisrosa 21:-  
 26-1340-11 Violett 21:-  
 26-1340-12 Syrenlila 21:-  
 26-1340-13 Ljusblå 21:-  
 26-1340-14 Klarblå 21:-  
 26-1340-15 Blåklintsblå 21:-  
 26-1340-16 Ultramarinblå 21:-  
 26-1340-17 Dalablå 21:-  
 26-1340-18 Mörkblå 21:-



26-1340-19 Havsbå 21:-  
 26-1340-20 Turkosgrön 21:-  
 26-1340-21 Mörkgrön 21:-  
 26-1340-22 Gräsgrön 21:-  
 26-1340-23 Olivgrön 21:-  
 26-1340-24 Ljusgrön 21:-  
 26-1340-25 Skogsgrön 21:-  
 26-1340-26 Ljust brungul 21:-  
 26-1340-27 Gul ockra 21:-  
 26-1340-28 Bränd umbra 21:-  
 26-1340-29 Mörkbrun 21:-  
 26-1340-30 Brunrosa 21:-  
 26-1340-31 Gyllenbrun 21:-  
 26-1340-32 Nötbrun 21:-  
 26-1340-33 Vit 21:-  
 26-1340-34 Stengrå 21:-  
 26-1340-35 Svart 21:-

**Hobbylackfärg, blank**, övrigt se ovan.  
 26-1341-2 Solgul 27:-  
 26-1341-6 Tomteröd 27:-  
 26-1341-13 Klarblå 27:-  
 26-1341-15 Mörkblå 27:-  
 26-1341-16 Ultramarinblå 27:-  
 26-1341-20 Skogsgrön 27:-

**Allmogefärg, 250 ml, övrigt se ovan.**  
 31-1396-1 Vit 59:-  
 31-1396-2 Svart 59:-  
 31-1396-3 Ultramarin 59:-  
 31-1396-4 Julröd 59:-  
 31-1396-5 Olivgrön 59:-  
 31-1396-6 Blåklintsblå 59:-

**Hobbylackfärg, blank, 250 ml, övrigt se ovan.**  
 31-1395-1 Vit 69:-  
 31-1395-2 Tomteröd 69:-  
 31-1395-3 Svart 69:-  
 31-1395-4 Mörkblå 69:-  
 31-1395-5 Skogsgrön 69:-  
 31-1395-6 Klarblå 69:-



- 31-1176 Fotoram, fotoyta 65x65 mm ..... 57:-
- 31-1177 Fotoram, fotoyta 90x130 mm ..... 110:-
- 31-1490 Fotoram, fotoyta 57x52 mm ..... 79:-
- 31-1491 Fotoram, fotoyta 48x48 mm ..... 79:-
- 31-1492 Fotoram, fotoyta 48x48 mm ..... 79:-

**Nyhet**

Väggklocka Nalle Puh med musikverk som spelar en låt för dig varje timme. Klockan har volymknapp. Diam. 255 mm. Batterityp 5xR6.  
31-1488 ..... 249:-

- Väckarklocka 100x80 mm, batterityp R6.  
31-1175 ..... 135:-
- Väckarklocka 110x145 mm, batterityp R6.  
31-1487 ..... 98:-
- Väggklocka med Nalle Puh och hans vänner. Handmålad. Diameter 18,5 cm. Batterityp R6.  
31-1191 ..... 125:-



**Nyhet**

- Från **25:-**
- Ett sortiment med 3-dimensionella tuffa motiv.
- 31-1496 Mobiltelefonväska ..... 29:-
  - 31-1497 Anteckningsblock A5 ..... 29:-
  - 31-1498 Anteckningsblock A4 ..... 39:-
  - 31-1500 Pennfodral ..... 25:-



**Nyhet**

- Sportklocka Nalle Puh med karborreband. Boettidiam. 27 mm.
- 31-1493 Blå ..... 169:-
  - 31-1494 Röd ..... 169:-
  - 31-1495 Gul ..... 169:-



Blåspennor, som gör din måling till magik. Använd din mun och fingrar för att skapa fantastiska mästerverk! Pennorna kan användas till att skriva, måla, rita eller sprayas genom schabloner.

- 31-1154 Starka färger 5 st 45:-
- 31-1155 Ljusa färger 5 st 45:-
- Schablon 8 st motiv
- 31-1156 Vilda djur ..... 32:-
- 31-1158 Fantasi ..... 32:-



Ansiktsfärg, innehåller 6 st färgplattor, 1 st svart krita samt påstryknings penna och svamp.  
31-1178 ..... 55:-



Maskeradkritor, innehåller 5 st kritor i olika färger.  
31-1179 ..... 22:-



**Nyhet**

Märkmaskin Dymo Junior för märkning av leksaker, skolböcker, cykel m.m. Märkbånd 9 mm, 2 m (1 st följer med).  
31-1637 ..... 59:-

Målarlåda, 67 delar. Lådan består av 12 st fiberpennor, 12 st vaxkritor, 12 st oljepastellkritor, 12 st träfärgspennor och 12 st vattenfärger. Dessutom pensel, blyertspenna, linjal, raderplast, pennvässare och lim. Motiven (ca 200 st) hämtar du enkelt hem från Internet via din personliga kod som följer med i lådan.  
31-1180 ..... 49:-

Färgpennor med fiberspets och ventilerad huv. Ett fynd för alla "färgglada" barn!  
21-2876 12-pack ..... 15:-  
26-788 30-pack ..... 29:-

Ritpack innehåller 1 kg ritpapper A4. Oumbärligt i skolan, fritids, lekis och hemmet.  
28-579 ..... 29:-

Målarbok 160 sid. Mått: 23,5x33,5cm.  
34-1719 ..... 29:-

Färgpennor, 12-pack, som klarar 60 dagar utan "huv".  
31-1499 ..... 19:-

**MÅLARBOK**



Väggklocka med träram. Diam. 29 cm. Batterityp R6.  
31-347 Bok ..... 159:-  
31-348 Korsbår ..... 159:-

Väggklocka med träram. Diameter 26 cm. Batterityp R6.  
31-1189 ..... 110:-

Väggklocka med träram och aluminiumring. Diam. 26 cm. Batterityp R6.  
31-1510 ..... 98:-

Väggklocka med mattborstad aluminiumram. Diameter 20 cm. Batterityp R6.  
31-1197 ..... 95:-

Väggklocka med aluminiumram. Diam. 21 cm. Batterityp R6.  
31-1512 ..... 98:-

Väggklocka med kromad ram. Diam. 25 cm. Batterityp R6.  
31-1508 ..... 149:-

Väggklocka med sugkopp. Fäster på alla plana underlag. Klockdiam. 86 mm. Batterityp R6.  
31-1501 ..... 69:-

Väggklocka med träram. Diameter 26 cm. Batterityp R6.  
31-1189 ..... 110:-

Väggklocka med träram. Diameter 27 cm. Batterityp R6.  
31-1509 ..... 159:-

Väggklocka med "svepande" sekundvisare, dvs sekundvisaren flyter fram i en rörelse. Plastram diameter 40 cm. Batterityp R6.  
31-341 ..... 249:-

Väggklocka med aluminiumram. Diam. 21 cm. Batterityp R6.  
31-1512 ..... 98:-

Köksklocka med kaffemotiv. Handmålad. Batterityp R6.  
31-3387 ..... 98:-

Väggklocka med antracitgrå plastram. Diam. 30 cm. Batterityp R6.  
31-1507 ..... 129:-

Väggklocka i plast. Dia. 21 cm. Batterityp R6.  
31-2974 ..... 39:-

Väggklocka med sugkopp. Fäster på alla plana underlag. Klockdiam. 86 mm. Batterityp R6.  
31-1501 ..... 69:-

Väggklocka med sugkopp. Fäster på alla plana underlag. Klockdiam. 86 mm. Batterityp R6.  
31-1501 ..... 69:-

Väggklocka med sugkopp. Fäster på alla plana underlag. Klockdiam. 86 mm. Batterityp R6.  
31-1501 ..... 69:-



Väckarklocka med digital visning av väder, in- och utetemperatur (3 m kabel) och datum. Alarm med repetition. Blå bakgrundsbelysning som tänds automatiskt vid väckning. Mått 150x90 mm. Batterityp 4xR3.

31-1539 ..... 369:--

**Nyhet**



31-1543

Klocka med digital visning av innetemperatur, luftfuktighet, kalender med dag- och veckoindikering. Bords- och väggmodell. Mått 195x130 mm. Batterityp 2xR3.

31-1543 ..... 229:--

**Nyhet**

31-1539

**69:--**



31-1544

31-1545

**Nyhet**

Väckarklocka. Digital med "analog" visning och repetitionsväckning. Mått 80x85 mm. Batterityp SR44.

31-1544 Blå ..... 69:--  
31-1545 Silver ..... 69:--

**Nyhet**



31-1540

Väckarklocka med digital visning av alarmtid och 99 minuters timerfunktion (nap-timer). Snabbinställning av tid och alarm. Repetitionsväckning. Blå bakgrundsbelysning som tänds automatiskt vid väckning. Mått 115x110x70 mm. Batterityp 2xR6.

31-1540 ..... 139:--

Väckarklocka med tre olika typer av alarm, ljud- ljus- eller vibrationsväckning. Klockan har vibrationsensor med 2 m kabel som kan placeras under kudde eller madrass. Alarm steglöst ställbart. Extra stora siffror med dimmer. Nätdriven med back-up batteri. Batterieliminatord medföljer. Batterityp 6F22, 9V.

31-766 ..... 319:--



31-766

**Vibrationsväckning**



Digitalt reseväckarur med blå bakgrundsbelysning som tänds automatiskt vid alarm. Repetitionsväckning, kalender och innetemperatur. Alarm med repetition. Mått 60x75x20 mm. Batterityp R03.

31-764 ..... 139:--



**95:--**

Digitalt reseväckarur med repetitionsväckning och bakgrundsbelysning, 24-timmars-avstängning. Batterityp R03. Mått 66 x 60 mm.

31-3375 ..... 95:--



Väckarklocka. Ett reseväckarur, slim-line. Batterityp SR44. Mått hopfällt 78 x 17 mm.

31-551 Svart ..... 39:--  
31-552 Silver ..... 39:--

**Nyhet**



Digitalt reseväckarur med visning av datum, veckodag och innetemperatur. Repetitionsväckning. Mått 72x63 mm. Batterityp CR2025.

31-1530 ..... 69:--

**69:--**

31-1546

Väckarklocka med digital visning av år, månad, dag och innetemperatur. Alarm med repetition. Mått 115x115 mm. Batterityp CR2025.

31-1546 ..... 98:--

**Nyhet**



31-1537

**Nyhet**

Väckarklocka med digital visning av datum, veckodag och innetemperatur. Repetitionsväckning. Blå bakgrundsbelysning som tänds automatiskt vid väckning. Bords- och väggmodell. Mått 120x135 mm. Batterityp 2xR3.

31-1537 ..... 149:--



**129:--**



Väckarklockset bestående av en rese- och bordsklocka. Båda klockorna har alarm med repetitionsväckning och kalender. Bordsklockan har dessutom nedräkningstimer och belysning som tänds vid alarm. Batterityp 3st R3.

31-1087 ..... 129:--

Väckarklocka med repetitionsväckning, stegrande alarm och belysning. Mått 90 x 65 mm. Batterityp R6.

31-765 ..... 110:--



31-765

**Transparent urtavla**

31-1232

Väckarklocka, digital, med transparent urtavla vilket gör att siffrorna "svävar" fritt. Extra stora siffror. Väckarklocka med alarm, repetitionsväckning, kalender, och stoppur. Diameter 100 mm. Batterityp R03.

31-1232 ..... 89:--

Väckarklocka LCD. Alarm via vibration eller signal. Timerfunktion upp till 99 timmar. Storlek 85x40x15 mm. Levereras med bältesclip. Batterityp LR03.

24-3552 ..... 219:--

**Vibrationsväckning**

24-3552

**98:--**

**Nyhet**



31-1538

Digitalt reseväckarur med visning av datum och alarmtid. Repetitionsväckning. Blå bakgrundsbelysning som tänds automatiskt vid väckning. Mått 115x55 mm. Batterityp 2xR3.

31-1538 ..... 98:--

Väckarklocka en klassisk modell med rejäl klockringning. Batterityp R14. Höjd 19 cm.

31-1230 Mässing ..... 119:--  
31-1542 Silver ..... 119:--



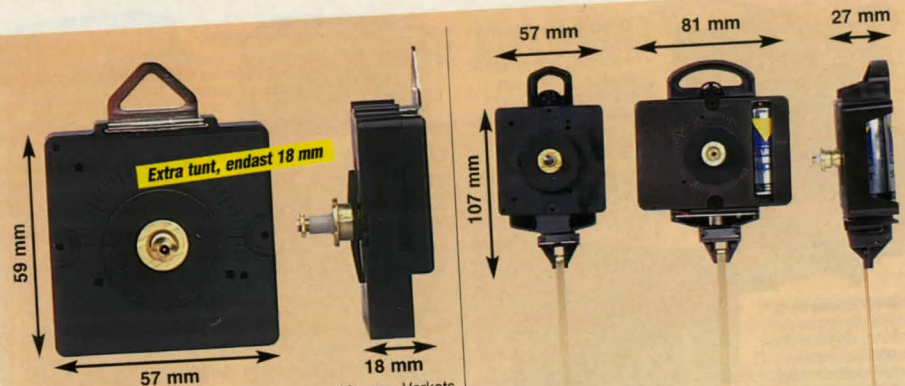

**Quartz-verk** Ett extra tunt urverk, endast 18 mm. Verkets storlek 59x57x18 mm. Vikt 30 g. Centrumfastsättning med mutter. Levereras utan visare. Batteri typ R6 (medföljer ej).

Nr	För taveljocklek	Pr st	10 st
34-1300	2-4 mm	39:-	350:-
34-1301	5-7 mm	39:-	350:-
34-1322	10-12 mm	39:-	350:-
34-4009	15-19 mm	45:-	390:-

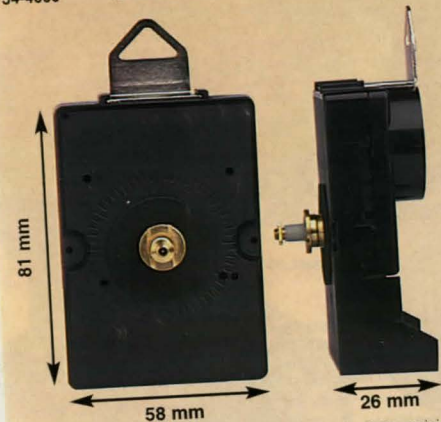

**Quartz-verk**, av förstklassigt fabrikat med absolut precision. Storlek 58x81x26 mm. Enhålsfastsättning. Passande batteri R14 medföljer ej. Levereras utan visare.

Nr	För taveljocklek	Pr st	10 st
34-1845	5-7 mm	79:-	669:-
34-1846	10-12 mm	79:-	669:-



**Radiostyrt Quartzverk**  
Radiostyrt quartzverk, styrs via radiosignal från Tyskland. Ger en exakt tidsangivelse. Ställer om vinter/sommartid automatiskt. För taveljocklek 1-4 mm. Passande batteri LR6, medföljer ej. **Levereras med svart tim/minutvisare samt röd sek. visare.** Mått 56 x 56 x 21 mm.

Nr	Pris st	10 st
31-39	195:-	



**Quartz-pendelverk** med centrumfastsättning. Har en oberoende pendelmekanism med lugn pendelrörelse. Levereras utan visare och pendel. Välj pendel på sidan 327. Verkets storlek 107x57x27 mm. Max. pendellängd 600 mm. Passande batteri R6 medföljer ej.

Nr	För taveljocklek	Pr st	10 st
34-1030	4-7 mm	110:-	995:-
34-1031	10-12 mm	110:-	995:-

**Kraftigare verk** med storlek 107x81x27 mm. Max. pendellängd 750 mm. Max. pendelviktt 120 gram. Passande batteri R14 medföljer ej.

Nr	För taveljocklek	Pr st	10 st
34-1841	5-7 mm	110:-	995:-
34-1842	10-12 mm	110:-	995:-



**Pendeltillsats** som förvandlar vanliga batteriurverk till pendelurverk. Passar att skrivas direkt på ett batteriverk och har enbart till uppgift att hålla pendeln i svängning. Påverkar inte urets gång och därför kan pendeln kortas efter behag. Längd 33 cm, pendelskiva 7 cm. Tillsatsen är transistorstyrd och gångtiden är ca 1 år per batteri. Batteri (R6) medföljer ej. Pendel 34-1029 och 44-1061 passar ej.

Nr	Pris
34-2154	110:-

**Quartzpendelverk** med centrumfastsättning. Har en oberoende pendelmekanism med lugn pendelrörelse. Verkets storlek 107x57x27 mm. **Max pendellängd 850 mm.** Maxvikt 120 gram. För taveljocklek 10-12 mm. Levereras utan visare och pendel.

Nr	Pris st	10 st
34-4329	125:-	1049:-

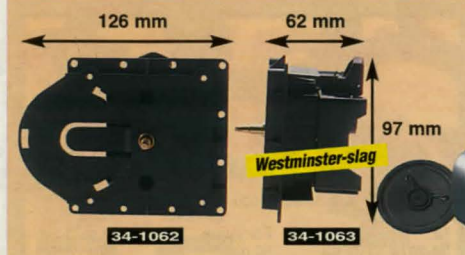

**Quartz-pendelverk** med centrumfastsättning. Kan även fästas med skruv i fästhål på både fram- och baksidan. Samma pendelmekanism som på nr 34-1030. Pendelupphängningen är 43 mm bakom verkets framkant. Storlek 126x97x60 mm. För taveljocklek 9-15 mm. Levereras utan visare och pendel. Passande batteri R6 medföljer ej.

Nr	Pr st	10 st
34-1062	159:-	1390:-

**Quartz-pendelverk** med samma yttermått och verkholje som föregående, men verket är även försedd med elektroniskt Westminsterslagverk (kan stängas av). Levereras utan visare och utan pendel. För taveljocklek 9 - 15 mm. Passande batteri R6 medföljer ej.

Nr	Pr st	10 st
34-1063	249:-	2249:-

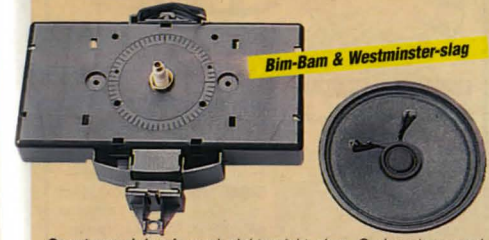

**Quartzpendelverk** med elektroniskt slag. Omkopplare med två valfria melodier, BIM-BAM och WESTMINSTER-SLAG. Naturtroget ljud som återges över en högtalare, ljudstyrkan kan regleras. Slaget kan, om så önskas, automatiskt sänkas eller helt stängas av under natt (nattautomatik). WESTMINSTER-slaget kan ställas om så att det bara slår vid heltimme. Verkets storlek 110x55x28 mm. Högtalare 65 mm diam. Urverk och pendelmekanism fungerar oberoende av varandra. Pendellängd upp till 750 mm. Max pendelviktt 120 gram. Passande batteri två st. R14. **Lev. utan pendel och batteri.**

Nr	För taveljocklek	Pris/st.	Pris/10st.
34-4010	5-7 mm	310:-	2790:-
34-4011	10-12 mm	310:-	2790:-



**Urtavla** till "baklänges" klockverk. Med mässingram och kupigt glas. Diam. 170 mm.

Nr	Pr st	10 st
34-719	159:-	1398:-

**Quartz-verk med baklänges gång** för skämt- och spegelllockor. Levereras med visare 70 mm men utan batteri. (R6).

Nr	Pris
34-644	59:-
34-645	59:-

# VÄCKARKLOCKOR



**Väckarklocka**, digital med 220 V anslutning och batteri back-up. Alarm med repetition och summertön.

31-213	100x65x40 mm	69:-
31-919	Jumbodisplay, 130x90x55 mm	110:-



**Väckarklocka** med quartzverk. Klassisk "klockringning" på alarmet. Mått 125x95 mm. Batterityp R14 (medföljer ej).

31-3111	Vit	89:-
31-3112	Svart	89:-



**Väckarklocka** med quartzverk. Belysning. Mått 65x65 mm. Batterityp R6 (medföljer ej).

31-3109	Vit	39:-
31-3110	Svart	39:-



**Reseväckarklocka** i blå transparent plast. Repetitionsväckning och stegrande alarm. Blå bakgrundsbelysning. Mått 95x70 mm. Batterityp R6.

31-487	110:-
--------	-------



Pendlar till quartz-pendelverk. Längden mätt från visaraxeln till pendelskivans centrum.

Nr	Längd	Pendellins	Utförande	Pr st	10 st
34-1034 A	11 cm	42mm diam	Polerad mäss.	27:-	229:-
34-1035 B	14 cm	55mm diam	Borstad mäss.	29:-	249:-
34-1028 B	25 cm	55mm diam	Borstad mäss.	31:-	269:-
34-1036 C	36 cm	70mm diam	Borstad mäss.	31:-	269:-
34-1060 D	20 cm	55mm diam	R+A pendel	72:-	625:-
34-1037 D	32 cm	80mm diam	R+A pendel	87:-	739:-
34-1029 F	34 cm	80mm diam	Lyrpendel	98:-	849:-

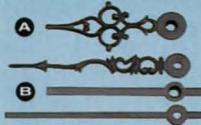

Visare av metall, passar alla verk på sid 328. Levereras i par om tim- och minutvisare. Måtten anger längden på minutvisaren. 10 % rabatt vid köp av 10 förp. av samma nummer.

Nr	Längd	Färg	Modell	Pr
24-1302	46 sv.	A	16:-	
24-1303	46 mäss.	A	17:-	
24-1617	50 sv.	A	17:-	
24-1618	50 mäss.	A	18:-	
24-1307	60 sv.	A	17:-	
24-1308	60 mäss.	A	18:-	
24-1309	69 sv.	A	17:-	
24-1310	69 mäss.	A	18:-	
24-1311	76 sv.	A	17:-	
24-1312	76 mäss.	A	18:-	
24-1619	80 sv.	A	19:-	
24-1620	80 mäss.	A	20:-	
24-1313	88 sv.	A	19:-	
24-1281	70 sv.	B	11:-	
24-1285	80 sv.	B	11:-	
24-1318	100 sv.	B	14:-	
24-1326	100 mäss.	B	15:-	
24-1327	140 sv.	B	18:-	

Sekundvisare av plast. Finns i svart -1 eller röd -3.

Nr	Längd	st	10 st
24-3132-1	50	5:-	45:-
24-3132-3	50	5:-	45:-
24-3133-1	60	5:-	45:-
24-3133-3	60	5:-	45:-
24-3134-1	70	5:-	45:-
24-3134-3	70	5:-	45:-

Visarmutter, täckande, för quartz-urverk om sekundvisare ej användes. Svartoxid-erad eller mässing.

Nr	Färg	Pr st	10 st
24-1287-1	S	5:-	45:-
24-1287-2	M	5:-	45:-



Visare av plast med självly-sande ilägg. Längd minutvisare 100 mm. Passar quartz-verk på sid 328.

31-773 ..... 11:-



Visare av metall. 65 mm.

24-4377 Svart 13:-

24-4378 Mässing 16:-



Visare av plast. Pris per par.

24-1626 65 sv. E 11:-

24-1045 67 sv. F 11:-

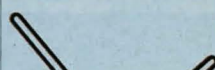

Visare i metall, svart. 65 mm.

Nr Pr. par

24-2065 ..... 14:-

Sekundvisare 65 mm. Pr st.

24-2069 ..... 9:-

Sekundvisare av plast.

Nr Färg Pr st 10 st

24-414-1 S 5:- 45:-

24-414-3 Röd 5:- 45:-

Sifferringar av rundslipad och eloxerad aluminium. Siffror i arabisk stil.

Nr	Dia. utv./inv.	För visare	Färg	Pr st	10 st
34-2074	110/63	50 mm	guld	35:-	315:-
34-934	155/92	69 mm	guld	37:-	339:-
34-2075	174/105	80 mm	guld	43:-	389:-

Sifferringar, lika ovan men med siffror i romersk stil.

34-922	110/63	50 mm	guld	35:-	315:-
34-924	155/92	69 mm	guld	37:-	339:-
34-926	174/105	80 mm	guld	43:-	389:-



Sifferring i svart plast. Diam. 162 mm för 70 mm visare. Med tavelhöm, 33x33 mm.

Nr Siffror Pris

34-696 Arabiska 21:-

Sifferring av etsad och polerad mässing. Diam. 142 mm för ca 70 mm visare.

24-1613 Polerad mässing ..... 149:-

24-1615 Svartoxid ..... 149:-



Siffersets. Romerska siffror av tjock mässing. Siffrorna kan klistras fast på urtavlan.

Nr Sifferhöjd Pr sats

24-1637 15 mm 98:-

24-1586 20 mm 115:-



Urtavlor med kupigt glas och ring av mässing med gängjárn.

34-3711 113 mm. dia. 149:-

34-3712 147 mm. dia. 159:-

34-3713 172 mm. dia. 169:-

Urtavlor med kupigt glas och polerad ring av mässing med gängjárn. Mått i mm.

Nr Diam. Tavelfärg Siffror Typ Visare Pr st 10 st.

34-1391 147 Eifenben Rom. B 50 159:- 1430:-

34-1561 172 Eifenben Rom. B 69 169:- 1520:-

34-1585 172 Matt vit Rom. B 69 210:- 1890:-



Träornament av olackat trä. För utsmyckning när Du reparerar eller bygger nya klockfodral, möbler eller dyl.

Nr	Ornament	Styck	17:-
21-2473	52x32x6mm.	17:-	17:-
21-2474	49x49x7mm.	16:-	16:-
21-2475	65x100x7mm.	fp/2	43:-
21-2476	20x57x5mm.	fp/2	27:-
21-2477	60x9mm.	Styck	19:-
21-2478	34x34x6mm.	Styck	15:-
21-2479	58x64x6mm.	Styck	18:-
21-2480	50x140x9mm.	fp/2	57:-



Väggklocka med en urtavla i borstad stålplåt monterad på en fasad träskiva i bok. Hermle design! Boks-kivans mått 27x27 cm. Batterityp R6.

31-1188 ..... 210:-

Nyhet 298:-

Tre lägen på ljusstyrkan

Väggklocka med 8-kantig träram, 21x21 cm. Batterityp R6.

31-368-1 Furu ..... 285:-

31-368-2 Körsbär ..... 285:-

31-368-4 Blå ..... 285:-



Galileo-termometer, s k termoskop. Med anor från slutet 1500-talet. Nu i modern design! Fungerar enligt Archimedes Princip. Termometern helt i glas.

• Diam. 5 cm

• Mätområde 18-26 grader

• 5 färgade kulor med 2 graders intervall

• Noggrannhet ± 1 grad

31-114 Höjd 34 cm ... 259:-

Galileo-termometer, som ovan men med hållare.

31-489 Höjd 42 cm ... 398:-

Galileo-termometer, mätområde 15-30 grader, 4 st kulor med intervall 5 grader. Höjd 17 cm.

31-488 ..... 98:-



Klockradio med lampa.

Väckning via alarm med repetition/crescendo eller radio med AM/FM-band. Displayen tänds (justerbar) vid väckning. Lampan har touchfunktion i 3 lägen. Nätansluten samt 1 st R6 batteri. Mått 275x217x217 mm.

31-1489 ..... 298:-

Gökur med tonfjäderslag och gök som ropar halv- och heltimme. Vackert och djupt skulpterat framsida. Höjd 30 cm. 1-dygns verk.

34-462 ..... 859:-



**Hermle**

**Pendelverk** för väggur, med 14-dygns fjäderverk. Slår hel- och halvtimme på en 10 cm rund stålfjäder som ger en vacker gammal klockklang, s.k. rundgong. Emaljerad vit tavla med svarta visare och svarta romerska siffror. Pendel med pendelskiva av mässing, 63 mm i diameter, utom 34-1482 och 34-1483 som har 80 mm pendelskiva. Verkets storlek 9x12 cm, djup 9 cm som är justerbart. Taveldiameter 150 mm.

Nr	Pendellängd	Pris
34-1479	170 mm	929:-
34-1480	210 mm	929:-
34-1481	250 mm	929:-
34-1482	265 mm	929:-
34-1483	320 mm	929:-



**Urtavlor** av förmäss. aluminiumplåt 1 mm tjock, försilvrad siffering med romerska siffror i svart färg, gjutna ornament i oxiderad kopparfärg. Passande visare ca 75, 100, 115 och 130 mm långa.

Nr	Storlek	Pr st
34-265	20x26 cm	239:-
34-266	25x33 cm	289:-
34-267	28x37,5 cm	349:-



**Visare**, passande golvsurverk. Längd i mm.

Nr	Längd	Färg	Pris
24-1124	80	Mäss.	21:-
24-1138	100	Mäss.	21:-
24-1139	115	Mäss.	25:-
24-1140	130	Mäss.	35:-
24-1125	80	Svart	18:-
24-1134	100	Svart	19:-
24-1135	115	Svart	23:-
24-1136	130	Svart	24:-

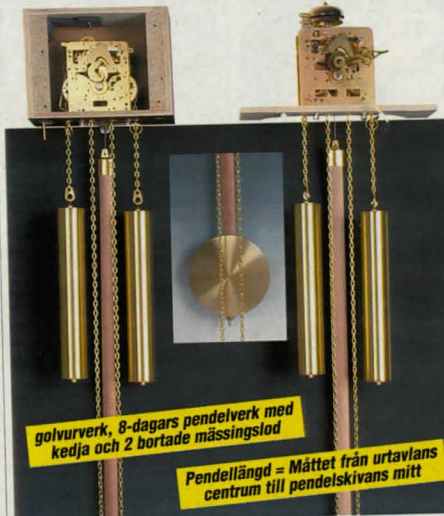

**golvsurverk, 8-dagars pendelverk med kedja och 2 bortade mässingslod**

**Pendellängd = Mättet från urtavlans centrum till pendelskivans mitt**

**Golvurverk** med Westminster-slag. 8-dagars pendelverk med tillbehör. Slår varje kvart på 5 klangstavar de olika Westminsterslagen. Verkbottnar av mässing. Pendel ca 850 mm lång bred trästav med 140 mm pendelskiva. 3 st 232x40 mm lodhysor av mattborstad mässing (2 med järnfyllning, 1 med blyfyllning). Verket inbyggt i trälåda 185x235x100 mm. Levereras komplett med urtavla 280x375 mm med mämfas-mekanism och visare. Alla mässingsdelar skyddslackerade. Vikt 11,5 kg. 44-502 ..... 3495:-

**Slag:** Bim-Bamslag på tre klangstavar. Hel- och halvtimmesslag.  
**Inbyggnadsmått:** Trälåda 200x150x80 mm

Nr	Pendellängd	Pris
44-4326	551 mm	995:-
44-4327	706 mm	995:-
44-4351	880 mm	1195:-

**Slag:** Bim-Bamslag på 2 mässingsklockor. Hel- & halvtimmesslag.  
**Inbyggnadsmått:** Verkmått 104x108 mm monterat på pallbräda.  
**Pendel:** Pendellängd 860 mm. Trästäv med 115 mm borstad pendelskiva.  
**Övrigt:** 130 mm höggångspolerade mässingsvisare.  
44-4016 ..... 1095:-



**Viktattrapper** av blankpolerad mässing med 4 kedjor, 23 och 90 cm långa. Mått i mm.  
Nr Längd Diam. Pr par  
24-1743 130 32 149:-  
**Spruta** med tunn smörjolja för urverk m. m. 20 ml.  
Nr Pr st 10 st  
24-180 21:- 189:-



**Insticks-quartzverk.** Med urtavla och visare modell "Mora" för miniatyr-Moraklocka. Lev. utan batteri R1. Diam 72 mm. Inbyggnadsmått 58-63 mm.  
Nr Pr st 10 st  
34-564 129:- 1160:-

**Insticksverk.** inbyggnadsklocka i metall med quartzverk. Monteras med metallkopp. Diam.: 35 mm. Inbyggnadsmått: diameter 31 mm, djup 8,5 mm. Batteri medföljer.  
Nr Pr st 10 st  
34-3452 Rom. 139:- 1250:-  
34-3473 Arab. 139:- 1250:-

**Årsur** med quartzverk. Dekorativ rotorpendel och kupa av glas. Mässingssockel och dekorativ vit urtavla med romerska siffror och blommotiv. Storlek 16x23 cm. Batterityp LR6.  
34-4454 ..... 198:-

**Årsur** med quartzverk. Bim-Bam- och Westminster-slag. Reglerbar i 3 lägen: nattavstängning, normaläge och tonsänkning. Glaskupa och mässingssockel. Romersk tavla. Storlek 16x23 cm. Batterityp 3 st LR6.  
31-3000 ..... 398:-

**Årsur** med quartzverk. Dekorativ rotorpendel och kupa av plast. Tavla med arabiska siffror. Storlek 15,5x10 cm. Batterityp LR6.  
31-3381 ..... 119:-

**Lika inbyggnadsmått**



Nr	Diameter	Siffror	Pr st	10 st
34-3453	60 mm	Rom.	98:-	899:-
34-3454	60 mm	Arab.	98:-	899:-
34-3457	72 mm	Rom.	119:-	1069:-
34-3458	72 mm	Arab.	119:-	1069:-
34-3459	85 mm	Rom.	119:-	1069:-
34-3460	85 mm	Arab.	119:-	1069:-

34-4454

31-3000



31-3381



**Projektorklockor**



31-1195

**Projektorklockradio.** Tiden projiceras i taket eller på väggen. FM/AM radio med väckning, snooze, nattbelysning och insovningssensitivitet. 220V anslutning och batteri back-up 9V.  
31-963 ..... 198:-

**Projektorklocka,** projicerar klockan på vägg eller tak. Den perfekta presenten till den som har allt! Höjd 28 cm. Nätanslutning, batterityp R6 för urverket.  
31-1195 ..... 698:-



198:-

31-963

**Väggklocka** där en lampa projicerar urtavlan (87 cm) på väggen. Effektfullt! Batterityp R6. Batterieliminatör till lampen medföljer.  
31-772 ..... 249:-

# RADIOKONTROLLERADE KLOCKOR

Radiokontrollerade quartzur som styrs av atomuret i Braunschweig Tyskland (gångnoggrannhet ±1 sekund på 1 miljon år). Urverken innehåller en radiomottagare som avkodar tidssignalen (långvåg 77,5 kHz) och justerar. Sändarens räckvidd är ca: 2000 km d.v.s. norr om Umeå är den ej tillförlitlig. Urverken har också ett noggrant kalibrerat quartzverk med 32 kHz svängningar som sköter driften.

**Tack vare radiokontrollen behöver uren aldrig ställas eller justeras!  
Även sommar- och vintertid justeras automatiskt!**

**198.-**



Radiokontrollerad väggklocka i plast. Dia. 30 cm. Batterityp R6. 31-2973 ..... 198.-

**175.-**



Radiokontrollerad väggklocka, analog med silverfärgad plastram. Diameter 26 cm. Batterityp R6. 31-1193 ..... 175.-

**139.-**



**Nyhet**  
Radiokontrollerad väggklocka i plast. Diam. 22 cm. Batterityp R6. 31-1547-1 Vit ..... 139.-  
31-1547-2 Svart ..... 139.-



**Nyhet**

Radiokontrollerad vägg/bordsklocka med digital visning av dag, datum och innetemperatur. Mått 205x240 mm. Batterityp 2xR6. 31-1511 ..... 269.-



**Nyhet**

Radiokontrollerad väggklocka med träram i bok. Diam. 29 cm. Batterityp R6. 31-1548 ..... 210.-



**249.-**

Radiokontrollerad väggklocka med aluminiumram. Diam. 25 cm. Batterityp R6. 31-2976 ..... 249.-



Radiokontrollerat armbandsur med analog tidsvisning, digital sekund och datum. Batterityp CR1220. 31-377 Svart läderband ..... 439.-  
31-777 Brunt läderband ..... 439.-

**Nyhet**  
**CASIO**

Casio FKT 110. Radiokontrollerad med analog och digital visning. Dataminne med 20 fält (8 bokstäver/12 nummer per fält). Världstider, 29 st. Nedräkningsfunktion på kalender. Stoppur, 24-timmars och 3 alarm. Dag och datum. Vattenlått 100 m. Belysning. Batterityp CR2016. 31-1570 ..... 698.-



Radiokontrollerad väckarklocka analog, tystgående. Alarm med repetitionsväckning och belysning. Diameter 90 mm. Batterityp R6. 31-1202 Svart ..... 159.-  
31-1203 Silver ..... 159.-



**95.-**

Radiokontrollerad väckarklocka. Kalender, 24-timmarsavstängning, repetitionsväckning, belysning och tidzoninställning. Batterityp R6. 31-712 Svart ..... 95.-  
31-713 Ljusgrå ..... 95.-

Radiokontrollerad väckarklocka, digital med extra stora siffror och touchbelysning, kalender, display för inställd väckningstid, indikator för radiosignal, repetitionsväckning samt belysning som tänds vid alarm. Mått 130x90 mm. Batterityp 2xR6. 31-1211 ..... 239.-



**Nyhet**

Radiokontrollerad väckarklocka med digital visning av dag, datum och alarm. Repetitionsväckning och crescendo. Blå bakgrunds-belysning som tänds automatiskt vid alarm. Mått 115x113x50 mm. Batterityp 2xR6. 31-1535 ..... 179.-

Radiokontrollerat reseväckarur med repetitionsväckning, kalender och belysning. Mått 80x65x30 mm. Batterityp 2xR03. 31-557 ..... 110.-

Radiokontrollerad projektorklocka, projicerande vändbara siffror. Innetemperatur med min-max minne. Färg silver. Mått 140x110x33 mm. I övrigt lika 31-3059. 31-753 ..... 489.-

**Projektorklocka med vändbara siffror**



**489.-**



**298.-**

Radiokontrollerad Klockradio, FM/AM. Dubbla alarmtider. Avstängningsbar nattbelysning, 2 lägen. Insomningsautomatik och repetitionsväckning. Datum. Batteri back-up. 6F22(9V). Mått 20x13x6 cm. 31-497 ..... 298.-

Radiokontrollerad väckarklocka med digital visning av dag, datum och alarm. Repetitionsväckning. Bakgrunds-belysning som tänds automatiskt vid väckning. Mått 115x110x70 mm. Batterityp 2xR6. 31-1533 ..... 169.-



**31-1533**

Radiokontrollerad väckarklocka med digital visning av dag, datum och alarm. Repetitionsväckning. Blå bakgrunds-belysning som tänds automatiskt vid väckning. Mått 115x115x75 mm. Batterityp 2xR6. 31-1536 ..... 189.-



**31-1536**



**31-1534**

**Nyhet**

Radiokontrollerad väckarklocka Digital visning av dag, datum, innetemperatur. Repetitionsväckning och stegrande alarm. Blå bakgrunds-belysning som tänds automatiskt vid alarm. Mått 155x100x65 mm. Batterityp 2xR6. 31-1534 ..... 198.-

**359.-**



**Projektorklocka**



Radiokontrollerad väckarklocka med belysning som tänds automatiskt vid alarm, repetitionsväckning och tidzoninställning. Mått 110x80 mm. Batterityp R6. 31-776 ..... 198.-

Radiokontrollerad projektorklocka som i ett mörkt rum visar tiden i taket eller på väggen. Valfritt om man vill ha ständig visning eller manuellt trycka fram tiden. Display med tid, dag, datum samt senaste inkomna tidssignal. Belysning och repetitionsväckning med stegrande signal. Batteriadapter medföljer. Batterityp 2xR6. Mått 141x100x40 mm. 31-3059 ..... 359.-



**VISA**

Sportklocka VISA analog med avkörtningbart kardborreband. Batterityp SR626.

Nr	Färg	Boettdiam	Pris
31-397	Blå	40 mm	115:-
31-398	Svart	40 mm	115:-
31-401	Blå	32 mm	115:-
31-402	Svart	32 mm	115:-
31-1618	Lila	32 mm	115:-
31-405	Blå	25 mm	115:-
31-406	Svart	25 mm	115:-
31-1619	Lila	25 mm	115:-



**Nyhet** **398:-**

**Armbandsklocka** med kronograf, datum och dykarring. Självlysande visare och siffror. Vattentät 100 m. Batterityp SR927.

31-1628 ..... 398:-

**Nyhet**

**Armbandsklocka.** Damur med ställänk.

Nr	Tavla	Batterityp	Pris
31-1620	Antracitgrå	SR626	149:-
31-1621	Silverfärgad	SR626	149:-
31-1625	Svart	SR621	198:-



**149:-** **Nyhet**

**Armbandsklocka** med svart läderband. Vattenskyddad 30 m. Batterityp SR626.

31-1622	Diam. 38 mm	149:-
31-1623	Diam. 28 mm	149:-



**110:-**

**Armbandsklocka**, digital med melodilarm, 2 tidszoner, stoppur med varvtider, datum, bakgrundsbelysning och vattenskyddad 50 m.

Nr	Färg	Dia.	Batt. typ	Pris
31-1167	Blå	45 mm	CR2016	110:-
31-1617	Grå	35 mm	CR1620	110:-



**Nyhet**

**Armbandsklocka.** Vattenskyddad 30 m. Batterityp SR621.

31-1624. Silverfärgad tavla ..... 298:-



**Nyhet**

**Armbandsklocka** med dykarring och lycra-band. Batterityp SR626.

31-1627 ..... 139:-



**49:-**

**Armbandsklocka**, analog med elektronisk tidsjustering. Klockan är helt i plast, vilket gör den extra lämplig för allergiker. Batterityp SR626.

31-1200 ..... 49:-



**Nyhet**

**Digitalt armbandsur** med silverfärgad band. Datum, alarm, stoppur, timer och 2 tidszoner. Bakgrundsbelysning. Vattenskyddad 50 m. Batterityp CR1620.

31-589 Blå ..... 159:-



**Nyhet**

**Armbandsklocka** med datumvisning och blått läderband. Batterityp SR621.

31-1614 Blå ..... 298:-

**Nyhet**

**Armbandsklocka** med datumvisning. Vattenskyddad 50 m. Självlysande index och visare. Batterityp SR626.

31-1616 Stålblå tavla 298:-



**Nyhet**

**Armbandsklocka** med datumvisning. Batterityp SR621.

31-1615	Benvit tavla	398:-
31-1613	Svart tavla	198:-



**Nyhet**

**Titan**

**Armbandsklocka** i titan med datumvisning. Självlysande visare. Vattenskyddad 50 m. Batterityp SR626.

31-1626 Svart tavla ..... 449:-

**CASIO**

**Casio FT-121H** med databank för 20 telefonnummer och namn. ID-minne för personlig information typ namn, blodtyp, födelsedata, kortnummer, passnummer etc. Stoppur, alarm och autokalender. Vattentät 100 m. Läderband/stålspärr. Batterityp CR2016.

31-958 ..... 298:-



31-958

**298:-**



31-780

**229:-**

**Nyhet**

**Casio AW45L** med 2 tidszoner, stoppur, alarm, autokalender och bakgrundsbelysning. Vattenskyddad 50 m. Läderband. Batterityp SR920, CR1616.

31-1571 ..... 239:-



**239:-**

31-1571

**TIMEX**

**TIMEX Combo Expedition** med 24-timmars alarm, timer och kronograf. Dag, datum och alternativ tidzon. Vattenskyddad 50 m. Indigobelyst urtavla med night light mode. Brunt läderband i nubuck. Batterityp CR2016.

31-784 ..... 598:-







**Alla läderarmband är anti-allergi**

31-392  
24-3543  
24-3544  
24-3546  
24-3547  
31-614  
31-616  
31-3043  
31-3048  
24-3705

Urarmband i vattentätigt svart konstläder med ståldekor. Ändfäste 20 mm.  
31-392 ..... 45:-

Urarmband av läder med kantsöm. Bredd 18 mm. Alla banden har guldfärgat spänne.  
24-3543 ..... 43:-  
24-3544 ..... 43:-  
24-3546 ..... 43:-  
24-3547 ..... 43:-

Läderarmband extra kraftiga, med kantsöm.  
31-614 18 mm Brun 55:-  
31-615 20 mm Brun 55:-  
31-616 18 mm Svart 55:-  
31-617 20 mm Svart 55:-

Läderarmband med kantsöm. Guldfärgat spänne.  
31-3040 12 mm Brunt 49:-  
31-3041 14 mm Brunt 49:-  
31-3042 16 mm Brunt 49:-  
31-3043 18 mm Brunt 49:-  
31-3044 20 mm Brunt 49:-  
31-3045 12 mm Svart 49:-  
31-3046 14 mm Svart 49:-  
31-3047 16 mm Svart 49:-  
31-3048 18 mm Svart 49:-  
31-3049 20 mm Svart 49:-

Extra långa.  
31-610 12 mm Brunt 55:-  
31-611 18 mm Brunt 55:-

Extra långa.  
31-612 12 mm Svart 55:-  
31-613 18 mm Svart 55:-

Läderarmband anti-allergiuftörande på både spänne och läder. Bandet är med kantsöm och två-färgat. Spännet är guldfärgat.

Nr	Bandbredd	Färg	Pris/st
24-3701	12 mm	Brun / Svart	59:-
24-3705	18 mm	Brun / Svart	59:-

Boettkniv för öppnande av "sprättboett".  
20-3476 ..... 27:-  
Skruvboettöppnare för öppnande av skruvboett.  
20-3477 ..... 25:-  
Pincett av fiberarmerad vit plast. Längd 135 mm.  
20-258 ..... 8:-

Instrumentmejsel med sex precisionsslipade tunna klingor. Lev. m. fyra spårklingor bredd 0,9-2,5 mm, Philips nr 1 samt syl. Förp. i plastfodral.  
20-3474 ..... 69:-  
Bandstift i helstål, diam. 1,5 mm. Finns i bredder 10, 12, 14, 16, 18 och 20 mm.  
Ange bredd.  
Nr 10 st 100 st  
24-3243 10:- 69:-



Fickur, mattborstat. Boettdiameter 47 mm. Kedjans längd 320 mm.  
31-714 ..... 169:-

**Länkar**



31-391  
31-390  
24-1937-1  
24-884  
31-606  
31-605

Ställlänk, rostfritt. Avkortningsbart med inläggningar.

Nr	Ändfäste	Pris
31-605	18 mm	85:-
31-606	18 mm	85:-
24-884	18 mm	29:-
24-1937-1	20 mm	55:-
31-390	20 mm	55:-
31-391	20 mm	65:-

Urarmband av flätad svart perlon, bredd 18 mm, längd 25 cm. Med metallspänne av förmässing.  
Nr Pr st 12 st  
24-1518 ..... 25:- 228:-

Casio original-armband. Tillverkade av uretan-material, vilket innebär att dem är slitstarka med lång livslängd. Anti-allergi. \*märkt = passar även andra märken.  
Nr Modell Bredd Pris/st  
24-4353 17 mm 69:-  
24-4351 18 mm \* 69:-  
24-4348 Dyk 20 mm \* 129:-  
24-4350 20 mm \* 69:-

Kardborreband, VISA Sport. Ett klockarmband som finns i två bandbredder. Bandbredden är flexibel.  
Nr Bandbredd Färg Pris/st  
24-4366 16 mm Svart/Blå 45:-  
24-4357 22 mm Svart/Svart 45:-



Vindflöjel i rostskyddad plåt. Lackerad med en väderbeständig svart färg. Levereras komplett med fäste, väderstreckspil och motiv. Mått: Höjd ca 75 cm, bredd ca 45 cm.  
Nr Motiv Pris  
34-4436 Tupp ..... 339:-  
34-4434 Båt ..... 339:-  
31-2957 Älg ..... 339:-



34-1236

34-1230

34-1233

34-1245

Skeppsinstrumentserie med förmässigt fodral. Bottendiam. 140 mm. Höjd 55 mm. Skeppsur med quartzverk. Batterityp R6.  
34-1230 ..... 139:-  
Termometer -20° till +50°C.  
34-1236 ..... 125:-  
Barometer visar lufttryck i mm och millibar.  
34-1233 ..... 210:-  
Hygrometer rel. fuktighet 0-100%.  
34-1245 ..... 129:-

Hygrometer med härmekanism. Lackerad kåpa med förkromad glasing och kupigt glas. Diameter 100 mm.  
34-1549 ..... 155:-

Barometer med termometer och hygrometer monterade på 2 cm tjock träpanel i mahogny. Höjd 45 cm.  
44-207 ..... 239:-

Barometer-, termometer- och hygrometerverk för inmontering i panel. Ytterdiam. 70 mm, verkdiäm. 56 mm. Kupigt glas.  
Nr inb. djup.  
34-689 Barometer ..... 19 mm 89:-  
34-690 Termometer ..... 13 mm 45:-  
34-691 Hygrometer ..... 13 mm 49:-  
34-692 Hygro/Termo. Kombi-instrument ..... 13 mm 65:-



34-3585 34-3750

Mikroskop stereo. Ett specialinstrument för dissekeringsarbete, geologer, stenslipare m.m. Dubbla linstuber med prismasystem. Levereras med ett par okular 10x samt ett objektiv 2x.  
34-3585 ..... 1895:-

Extra tillbehör till 34-3585.  
24-3578 Okular par 15x ..... 795:-  
24-3579 Okular par 20x ..... 895:-  
24-3580 Objektiv 1x ..... 495:-  
24-3581 Objektiv 3x ..... 495:-  
24-3582 Objektiv 4x ..... 495:-

Mikroskop med 3 revolverobjektiv: 4x, 10x och 40x. Okular 10x. Stativet är tillverkat i gjuten metall, bordet i plast med fjäderhållare för objektglas. Höjd: 30 cm, vikt 1,2 kg.  
34-3750 ..... 1550:-

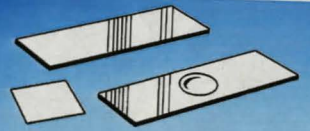

Objektglas storlek 18x58 mm, 0,80 mm tjockt. 50-pack.  
24-480 ..... 110:-  
Objektglas. Lika 24-480 men med finslipad fördjupning, 10-pack.  
24-481 ..... 69:-  
Täckglas, storlek 18x18 mm, 0,15 mm tjockt. I askar om 100 st.  
24-479 ..... 19:-

Fickmikroskop med inbyggd belysning. Högklassig optik med 30x förstoring och ratt för fininställning. Drivs med två st R6 batterier (medföljer ej). Storlek 5x2x14 cm.  
34-829 ..... 330:-



# KIKARE

149,-



34-1651



34-1652



169,-



34-1653



34-1404

**Teater & Konsertkikare 4x30.** Liten greppvänlig kikare med centruminställning, klädd i rött stöttåligt gummi. Vikt: endast 150 gram.  
34-1404 ..... 69,-



34-1023

**Tubkikare** med hög optisk prestanda. Lämplig för ornitologer m.fl. Zoomokular: 20-60x80 mm. Längd: 390 mm. Vikt: 1800 g. Levereras med praktisk mjuk skyddsväska.  
34-1023 ..... 2995,-



24-2932

**L-stativ** väste möjliggör montering av kikare, med uttag för L-fäste, på ex.vis kamerastativ.  
24-2932 ..... 120,-



34-1022

**Tubkikare**, liten behändig med god optik. Längd 280 mm. Vikt endast 700 g gör den lämplig såväl i naturen som på skjutbanan. Ljusöppning: 50 mm. Zoomokular: 12-36x förstoring. Bordsstativ samt praktisk mjukt fodral med bärem medföljer.  
34-1022 ..... 1395,-



34-1647

34-1648

34-1649

34-1650

**Kikare.** Tillverkad i stöttålig aluminium och plast samt greppvänligt svart gummi. Centruminställning och uttag för L-stativ. Mjuk väska medföljer.

34-1647 8x40 Synfält: 149 m/1000 m. Vikt: 698 g. 295,-  
34-1648 7x50 Synfält: 114 m/1000 m. Vikt: 985 g. 349,-  
34-1649 10x50 Synfält: 99 m/1000 m. Vikt: 860 g. 369,-  
34-1650 12x50 Synfält: 87 m/1000 m. Vikt: 870 g. 395,-

**Kompaktkikare.** Regnskyddande och stötdämpande svart gummiklädd kikare med centruminställning. Levereras med mjuk väska försedd med hällare för livremmen.

34-1651 8x21 Synfält: 131 m/1000 m. Vikt: 174 g. 149,-  
34-1652 10x25 Synfält: 101 m/1000 m. Vikt: 270 g. 169,-

**Kikare 8x42.** Gummiklädd, greppvänlig, regnskyddad kompaktmodell. Bra synfält: 143 meter vid 1000 meter. Lämplig för ornitologer m.fl. Lev. med mjuk väska.  
34-1653 ..... 995,-

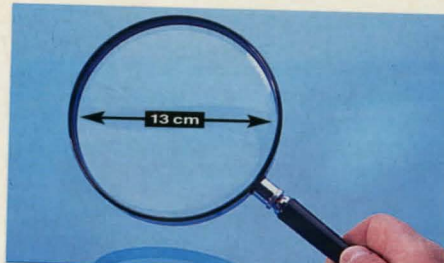

**Läsglas** med stor diameter, hela 130 mm. Förstorar 1,5 ggr. Infattning i plast. Perfekt hjälp vid läsning av liten text m.m.  
34-146 ..... 85,-



**Förstoringsglas.** Glaset är även försett med ett litet fält med extra förstoring. Diam. 10 cm. Först. 2 / 6 ggr.  
34-3418 ..... 49,-



**Läsglas**, tillverkade av bästa acrylplast, förstorar 2 ggr. Glaset är även försett med ett litet fält som förstorar 4 ggr. Finns i två olika diameter.  
34-143 Diam. 65 mm. 39,-  
34-144 Diam. 90 mm. 49,-



**Förstoringsglas.** Infällbart i etui av plast. Diam. 45 mm. Förstoring 3X.  
34-141 ..... 49,-



**Pannlupp** med ställbart pannband för bästa fäste runt huvudet. Optiskärmen är uppfällbar. Två olika förstoringar är möjliga: 2,2 samt 3,3 ggr. Linserna är tillverkade i acrylplast.  
34-3816 ..... 159,-



**Förstoringsglas** med 3 linser som ger 2,5, 5 eller 7,5 ggr förstoring. Linsdiam. 22 mm. Ihopfällbar.  
24-1774 ..... 89,-



**Lupp** med genomskinlig fot och ställbart focus. Förstoring 8 ggr. Storl. 45x40 mm.  
34-273 ..... 64,-



**Trädräknare**, hopfällbar fickmodell med mm-gradering (0-20 mm) på fotramen. 8 ggr förstoring.  
24-2118 ..... 34,-



**Urmakarlupp**, s. k. stenhållslupp. 12x förstoring.  
24-474 ..... 65,-



Inbyggd belysning

**Läsglas** med inbyggd belysning. Diam. 100 mm. Infattning av plast. Passande batterier 2 st. R6 (medföljer ej). Reservlampa: 2,5V/0,3A-E10. Förstorar 2,5 ggr.  
34-145 ..... 94,-



**Kartlupp** med 75 mm förstoringlins och 100 mm diam. upplyst kåpa. Handtag med plats för batt. Längd 23 cm. 2 st batterier typ R14 (medf. ej). Först. 1,5ggr.  
34-65 ..... 89,-



**Dörrkikare** med extra brett synfält. För montering i ytterdörrar. Monteras i 14 mm hål, i 34-54 mm tjock dörr.

Nr	Förkromad metall	Pr st	10 st
24-751	.....	29,-	195,-
24-760	Mässingfärgad metall	.....	195,-
<b>Dörrkikare</b> lika ovanstående, montering i 50-75 mm dörr.			
Nr	Förkromad metall	Pr st	10 st
24-761	.....	35,-	220,-
24-762	Mässingfärgad metall	.....	220,-

## Läsglasögon

... för er som använder glasögon vid läsning och handarbete. Man förlägger dem lätt och behöver därför några extra par hemma, på arbetet, i bilen, hobbyrummet, på resan, i fiskeväskan m.m. Glasögonen är tillverkade i högkvalitativt optiskt akrylglas, vilket gör dem lätta, starka samt att det går lätt att justera till lämplig passform. Vid order uppgi artikelnummer och styrka.

Finns i styrka +1,0 till +4,0 med 0,5 intervall



34-1055 ..... 49:-  
34-1056 ..... 59:-  
34-1405 ..... 59:-  
34-1058 ..... 98:-

Nyhet

34-1056

34-1058



3-pack

Läsglasögon 3-pack tillverkade i optiskt akrylglas. Samma styrka i alla tre. Finns i styrka 1,00 till 4,00 (0,50 intervall). Uppgi styrka vid order.  
34-177 ..... 59:-



Microputsduk för glasögon, kikare, optik m.m. Rengör utan vatten eller tvättmedel. Storlek 20x20 cm.  
34-5126 ..... 39:-

Glasögonhållare av flätad nylonnodd. Bäres löst hängande eller åtspända. Svart.  
24-726 ..... 9:-

Glasögonfodral av mattborstad aluminium med klädd insida och fjädrande lock. Längd: 15cm.  
34-1415 ..... 49:-

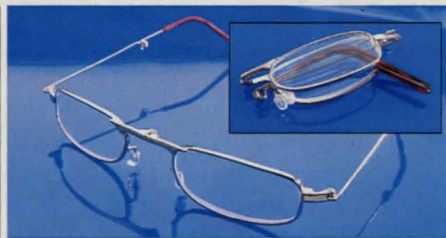

Läsglasögon, hopvikbara, levereras med etui i konstläder. Finns i styrka +1,50 +2,00 +2,75. Uppgi styrka vid order.  
34-176 ..... 59:-



Glasögonfodral. Kläms fast på ordinarie glasögon, kan vikas upp. Finns i två olika färger: grå som lämpar sig till solglas, medan de gula är mycket bra vid dålig belysning typ mörkerkörning, dimma och dis. Ange färg vid beställning.  
24-3747 ..... 58:-



Glasögonfodral. Kläms fast på ordinarie glasögon och ger en förstoring på 1,5 ggr, kan vikas upp. Det perfekta förstoringsglasat om man vill ha händerna fria.  
34-142 ..... 58:-

338 Beställ via ordertelefon 0247-444 44, ordertax 0247-445 55 eller Internet: www.clasohlson.se



Tändpapper 6 st perforerade av pappersmassa och stearin.  
24-1951 ..... 19:-

Bras- och grilltändare 20 st. Brinner i ca 6 min. Effektivt tändmedel.  
34-87 ..... 12:-

Stormtändstickor 20 st i praktisk plastbehållare. Vind- och vattenbeständiga med lång bränntid.  
24-4507 ..... 18:-

MayaSticks är en restprodukt från kädrik tallskog, alltså en ren naturprodukt där stubbarna återvinns. 1-2 stickor räcker för att tända elden.  
Påse om 300 gram ca. 8-10 stickor.  
34-1563-1 ..... 16:-  
Påse om 3,6 kg ca. 100-120 stickor.  
34-1563-2 ..... 129:-  
Stormtändstickor 20 stickor/ask.  
24-4506 ..... 10:-

Handvärmare för kalla dagar. Idealisk för fiskare, jägare m.m. Värms med brännstavar som ger värme upp till 8 tim.  
24-387 ..... 49:-  
Brännstavar till handvärmare. 12 st/sats.  
24-388 ..... 29:-  
Värmekudde, storlek 8x10 cm. En ny typ av värmare som ger en behaglig värme (ca 40 - 45°C) i ca 20 minuter, därefter avtar den successivt. Återanvändes genom uppvärmning i 80°C vatten i ca 10 minuter. Aktiveras med ett enkelt handgrepp. Innehållet är en ofarlig saltlösning. Utförlig bruksanvisning medföljer.  
24-2173 ..... 59:-  
Handvärmare utan eld. En ofarlig kemisk reaktion värmer påsen vid skakning till behaglig temperatur. Verkningsstid ca 20 tim.  
Nr Pr st 10 st  
24-1883 14:- 119:-

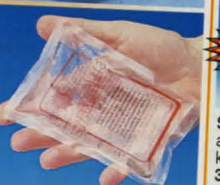

Värmekudde, storlek 15 x 33 cm. Ger behaglig värme (ca 40-45°C), för exempelvis ömma axlar och muskler, i ca 30 min. beroende på den omgivande temperaturen. Aktiveras med ett enkelt handgrepp. Återaktiveras genom uppvärmning i 80°C vatten i ca 15-20 min. Innehållet är en ofarlig saltlösning.  
34-947 ..... 79:-



Värme/kyllflaska. Av kraftigt gummi. Fylls med 2 liter vatten. Stör 26x19 cm.  
34-3380 ..... 29:-



Ståtermos 0,5l. Termosflaska försedd med skruvkork samt fodral med kabinhake för upphängning.  
34-1957 ..... 149:-

Ståtermos 0,5l. Försedd med "flip-Top" kork med självslutande sugrör. Perfekt vid sportutövning.  
34-1962 ..... 198:-

Ståtermos. "Light & Compact" försedd med automatkork.  
34-1958 0,35 liter ..... 229:-  
34-1959 0,50 liter ..... 239:-  
34-1960 0,75 liter ..... 249:-  
34-1961 1,00 liter ..... 259:-

Ståtermosmugg "Thermos". E ny patenterad produkt avsedd främst för 33cl. läsk/ölburkar men även 50cl burkar och PET flaskor passar, men då med något sämre effekt. Går även att använda som vanlig kaftermugg tillsammans med locket. Thermosmuggen är så slimmad att den även passar i de flesta burkhållare som nyare bilar är utrustad med.  
34-1428 ..... 129:-



Ståtermos, slät modell med automatkork och fodrad kopp.  
34-3700-2 0,35 liter 49:-  
34-3701-2 0,50 liter 79:-  
34-3702 0,70 liter.Sv. 99:-  
34-3703 1,00 liter.Sv. 119:-  
Mattermos R/F Stål 0,7 Liter. För varm eller kall mat/dryck. Denna termos är försedd med dubbelkork, vilket gör att den kan även användas som vanlig termos för drycker. Höjd: 20 cm.  
34-298 ..... 219:-



Liggunderlag. Skyddar mot fukt och kyla. Tillverkat av polyeten-celloplast. Storlek: 1800 x 500 x 8 mm.  
34-374 Pris per styck .. 49:-

Sittplatta. Vikbar av cellpolyeten. Blandade färger. Storlek: utvikt 390x290x5mm, hopvik 190x145x20mm.  
34-1572 ..... 19:-

Pall av kraftigt canvas tyg, med tre infällbara ben av metallrör. Bärrem. Sitthöjd: 45 cm.  
34-376 ..... 59:-

Sittdyna av cellpolyeten. God isoleringsförmåga. Blandade färger. Storlek 30x40 cm, med handtag.  
Nr st 5 st  
34-5136 ..... 15:- 49:-



**Vind- och temperaturmätare.** Presentation: Mätning av vindhastighet (Min. 0,2 m/s, max. 30 m/s), visning av vindstyrka i Beaufort på stapeldiagram, visning av vindens kylande effekt, temperaturvisning i C- grader eller grader F. Bakgrundsbelysning av LCD-display samt automatisk avstängning. Rekommenderade gränser för arbetstemperatur: -29,9°C upp till +59°C, 1 grads upplösning. Batterityp: ett 3V av typ CR2032, litiumcell (medföljer). Mått i mm. 39x17x98. **34-1295** ..... **398:-**



**Silva Alba Windwatch.** Höjdmätare, Barometer, Vindmätare, Temperaturer, Kyleffekt samt klockfunktion. Teknisk data: 0-9000 m, noggrannhet: 1 m. Lufttryck: 900-1.100 hPa, noggrannhet: 1 hPa. Vindstyrka: 0,1-40 m/s, noggrannhet: 0,1m/s. Temperatur: -20° till +55°C (kyleffekt ned till -50°C). Noggrannhet 1°. Vikt med batteri ca. 45 gr. (batterityp: 3V litium CR2032 ingår). **34-5177** ..... **1450:-**

**Typ 7NL-360°** - Världens mest sålda kompassmodell! Bärlöckarkompassen som tack vare sitt format också blivit scouternas favoritkompass. Format: 75 x 50 mm. **34-3737** ..... **110:-**

**Typ 3NL-360°.** Allemanskompassen med förstöringsglas och uppsvängd bakkant. Lämpad för alla former av friluftsliv. Format: 75 x 50 mm. **34-3738** ..... **139:-**

**Typ 26-360°.** Spegelsyftkompass i smidigt format, att använda både på land och till sjöss. Stor syftspegel med syftlinje för exakta riktningbestämningar. Format: 68 x 60 mm (hopfald). **34-3739** ..... **139:-**

**Typ 11 Whistle.** Säkerhetskompass med inbyggd vissepipa. Lika lämplig i skogen som på sjön. Vissepipan är av så kallad tvåtonstyp, vilket är ett krav i sjösammang. **34-4242** ..... **110:-**



**Digital kompass** med inbyggd klocka med alarmfunktion, termometer, kalender samt LCD-bakgrundsbelysning, perfekt på natten. Manuell kalibrering. Batterier 3st LR03 medföljer. **34-865** ..... **459:-**



**Pedometer.** Stegräknare med multifunktion. Stegräknare upp till 99999 steg. Kalorimätare, distans, klocka, 1/10 kronograf-stoppur med "lap"-funktion. Lev. med batteri. Fäste för livrem eller byxlinning. **34-860** ..... **98:-**



**Modell 40.** Med klockkompass i armbandshållare riskerar man aldrig att lämna hemmet utan kompass. Finns i två utföranden, med resp. utan lysfärg på kompassrosen. Ett verkligt smart sätt att alltid hålla koll på väderstreken. **34-4240** Utan lysfärg **59:-**  
**34-4241** Med lysfärg **69:-**



**SILVA STAR 58.** Den idealiska kompassen för mindre båtar och bilar. Fast eller löstagbar montering, vertikalt, horisontalt, sluttande eller i taket. Inbyggd belysning (12 V) och kompensator. Stabil 360° skala, vikt 165 g. Avläsning sker direkt mot det främre styrstrecket. **34-3414** ..... **475:-**



**Pedometer SILVA.** Stegräknare med multifunktion. Visar: Distans, antal steg, timer, klocka, frekvensfunktion (antal steg per minut) samt kalorimätare. Fäste (clips) för livrem eller byxlinning. **34-432** ..... **220:-**

**Kartmätare** med kompass, miniräknare och lampa. Mäter vägen mellan två punkter på kartan. Denna elektroniska mätare ersätter linjalen. Mäter mm och km. Inprogrammering av olika kartskalor görs enkelt på miniräknaren. Drivs med 2st batterier typ SR44 (medföljer). Storlek 100x50x17mm. **32-6040** ..... **139:-**



**Skotork ADAX.** Torkar ett par stövlar på mindre än 30 min. Försedd med temperaturreglering som garanterar under 40°C, viket förhindrar uttorkning. Tidur 5-120 min. 5-års garanti. 240V/290W. **34-826** ..... **639:-**

**Dräktslang** till 34-826. Med dessa kan man förlänga slangarna på ADAX så att man även kan torka blöta kläder m.m. Slanglängd: 60 cm/st. Säljes styckevis. **34-1027** ..... **29:-**

**Skotorken.** Luftcirkulation som saktar värmer och torkar utan att skada läder eller gummi. Effekt 2x4W. 230V **34-3729** ..... **139:-**



**Nyhet**  
**Dörrmatta KOKOS**, 75 x 45 cm. **34-5496** ..... **89:-**



**Dörrmatta TEKNO** i gummi med kokos. 75x45 cm. **34-2399** ..... **119:-**



**Devlon Mattan**

**Dörrmatta DEVLON.** Framsida av Lugg vars bomullsfibrer har stark uppsugningsförmåga av smuts, sand, vatten etc. Undersida av miljövänlig latex, så att den ligger stadigt på plats. Kan maskintvättas i 40°C. 2 års garanti.

Nr	Färg	Storl, cm	Pris
34-2547	grå	50x75	298:-
34-2699	beige	50x75	298:-
34-2589	grå	100x75	598:-
34-2700	beige	100x75	598:-
34-2590	grå	150x75	798:-
34-2701	beige	150x75	798:-



**Nyhet**  
**Halkskydd Steady**, är ett halkskydd tillverkat i flexibelt gummi, med sju effektiva dubbar, fem under fotbladet och två under hälen. Det ger ett extra bra fotfäste på hala underlag. Passar utmärkt på joggingturen eller promenaden, det är lätt att använda och mjukt och behagligt att gå på. CE-Godkänt. Uppgiv önskad storlek vid beställning, 1. S 35-37. 2. M 38-41. 3. L 41-45. 4. XL 43-.

**34-867** ..... **149:-**  
**Halkskydd Super Sole Icer's.** Ger ett bra stöd under hela foten och ger ett överlägset grepp på hala underlag. Speciellt framtagna för yrkesbruk. Finns i 6 storlekar: Dam 36-38 eller 39-41, Herr 40-42, 43-44, 45-47 samt 48-50. Uppgiv önskad storlek vid beställning. **34-1695** ..... **379:-**  
**Reparationssats** Innehåller 35st extra dubbar samt dubbnöckel. **34-1705** ..... **69:-**  
**Halkskydd för hälen.** Dubbar av hårdmetall, låtta att sätta på **34-1706-1** Storl.36-41. .... **159:-**  
**34-1706-2** Storl.41-46. .... **159:-**



**Nyhet**  
**Skokrämstüb.** Med påstrykare, 50 ml. **34-1836** Svart **24:-**  
**34-1837** Brun **24:-**  
**34-1838** Neutral **24:-**  
**34-2068** ..... **28:-**  
**Snabb skoputs** som doserar svampen med färg under användningen. **34-2107** Svart **34:-**  
**34-2108** Neutral **34:-**  
**Skoputsset** i väska. Innehåller 2 st putsborstar m. löstgärliga påstrykare (för vardera olika kulörer) samt 1st grövre borste och 1st putsduk. **34-1765** ..... **45:-**  
**Skoblock.** Svensktillverkad av olackerat björkträ för bästa uppsugning av fukt i skorna. Uppgiv önskad storlek och modell (Dam/Herr) vid order. Dam: 35-38 eller 39-42. Herr: 39-41, 42-44 eller 45-47. **34-1681** ..... **79:-**  
**Skokrämspasta.** För täckfärgade skinn. Unik blandning som ger en spegelblank yta. Burk om 50ml. **34-2068** ..... **28:-**  
**Skinnimpregnering.** Tillverkad av naturligt fett och oljor. Speciellt utformad för grövre skor och kängor. Burk om 100ml. **34-2069** ..... **35:-**  
**Skohorn Akilles, "Världens längsta" 78 cm.** Du behöver inte kröka ryggen när ni tar på skorna. Tillverkat i plast, skonsamt mot skomas hälkappa. **34-1693** ..... **29:-**  
**Inläggsgula -Dry Step-** är en inläggsgula med sinnrikt konstruerade hål som ger överlägsen ventilation. Klipp till önskad storlek (23-46). **34-512** ..... **24:-**



**LTD Skydd** är tillverkade i 25% stretch nylon, 75% stängda celler av neopren skum. De finns i 4 storlekar. Small/Medium/Large/XLarge. **Uppgiv alltid önskad storlek vid order.** **Handleds / tummskydd.** Passar både höger och vänster hand. Mät omkretsen på handleden för rätt storlek. S: 14-16 cm. M: 16-18 cm. L: 19-21 cm. XL: 21-23 cm. 34-1699 ..... 59:-



**Armbågsskydd** Mät omkretsen över armbågen för rätt storlek. S: 22-25 cm. M: 25-28 cm. L: 28-31 cm. XL: 31-34 cm. 34-1700 ..... 59:-



**Knäskydd.** Mät omkretsen runt knät stående. S: 33-36 cm. M: 36-38 cm. L: 38-44 cm. XL: 44-51 cm. 34-1701 ..... :-



**Fotledsskydd.** Mät fotledens omkrets vid ankel. Passar höger som vänster fot. S: 15-20 cm. M: 20-25 cm. L: 25-30 cm. XL: 30-37 cm. 34-1702 ..... 98:-



**Ryggstödsbälte.** För avlastning av ansträngd rygg samt stöd vid tunga lyft m.m. Genom flera justeringsmöjligheter, passar det till de flesta midjemått. 34-992-1 110 cm ..... 249:-  
34-992-2 130 cm ..... 249:-



**Nackkudde.** Uppblåsbar i sammetsliknande material. 34-963 ..... 29:-



**Sittdyna** uppblåsbar veorklädd dyna. Storlek: 44 x 38 cm (uppblåst). 34-964 ..... 39:-



**Japanska vattensulor.** Dämpar stötar och ger massage under hela foten. Nr Storlek Pris  
24-3286 36-38 110:-  
24-3287 39-40 110:-  
24-3288 40-42 110:-  
24-3289 42-44 110:-  
24-3290 44-46 110:-



**Massageapparat.** Pulsmassage med snabb eller långsam pulsering. 2 st. behandlingstrycken, 2 nivåer, svag eller stark behandling, med upp till 16 olika kombinationer. Max. 3600 pulser/min. Vikt. 717 gram. 230V/20W. 34-1615 ..... 398:-



**Pulsmätare** för idrottsfolk m.m. Visar din puls efter träning. Pulsen mäts med IR-sensor mot ditt vänstra pekfinger. Avger pulslagen akustiskt samt visas i display. Klocka med larmfunktion. Drivs med 3 st 1,5V batterier typ R03 (medf.). Lev. med fodral. Storl. 95x53x22 mm. 32-4258 ..... 249:-



**Stetoskop** av läkartyp. Lämpligt även till lokalisering av t.ex. missljud i mekaniska produkter. 34-3317 ..... 95:-



**Bäddvärmare.** Utrustad m. ELEKTROBLOCK säkerhetssystem. Kan handvämmas, termostatreglerad, 2 värmelågen, 100% ull samt löstagbar strömbrytare. Effekt: 60W / 240V. Mått: 80x150 cm. 34-476 ..... 495:-



**Pulsklocka Sigma Sport PC-6.** 3-Pulsfunktioner: Visning av puls/Inställning av övre och undre pulsgräns/Alarm för pulsgräns. 3-Klockfunktioner: 12/24 tim klocka/Datum/24-tim.stoppur. 34-1671 ..... 399:-

**OMRON**, världens största tillverkare av medicinteknisk utrustning. Alla **OMRON** produkter är **CE-godkända**, och uppfyller **EU-direktivens 93/42 EEC** (medicinska produkter) villkor.



**Febertermometer OMRON ProTemp.** Snabb digital omställbar termometer för oral, armhåla eller rektalt (anus). **4-6 sekunder** mätningstid. Minne för senaste avläsning. Lev med 10 st sondhöjlen (skyddsplast). 34-1184 ..... 549:-

**Febertermometer OMRON FlexTemp.** För mun, armhåla eller anus. Termometerns främre del är böjbar (flexibel) vilket gör den mycket lämplig till små barn. Ljudsignal samt senaste avläsning. 34-1186 ..... 95:-

**Extra Sondhöjlen** till Febertermometer 34-1184. Förp. om 20 st. 34-972 ..... 49:-



**Blodtrycksmätare OMRON Rx1.** Automatisk mätare för handleden med dom senaste 7 mätesresultaten i minne. Pumpar själv upp manschetten, mäter och släpper ut trycket. Visar systoliskt och diastoliskt tryck samt puls. Läs och följ noga instruktionerna med både bilder och texter. 34-1610 ..... 990:-



**Personvåg EKS 8610 SI.** Mekanisk. Max 130 kg. Gradering 1 kg. 34-1864 ..... 149:-



**Personvåg 160 kg,** mekanisk. Räfflad matta med kromfärgad lins och kant. Mått: 34x28x11 cm. Gradering 1 kg. 34-2694 ..... 429:-



**Personvåg SOEHNLE 150kg,** digital. Noggrannhet: 100g. Drivs med 4st 1,5V R6-batterier (medföljer ej). 34-5493 ..... 529:-



**Personvåg PHILIPS HF 380.** Digital badrumsvåg i elegant frostat glasutförande. 4-Sensors teknologi. Max: 150Kg. Noggrannhet: 100 Gram. Litiumbatterier (2 st CR2032) medföljer. 34-1859 ..... 695:-



**Hårklippningsmaskin MOSER 1456.** En laddningsbar klippare med 8 lågen för hårlängd, 2-22 mm. 100-240V automatisk spänningsomställning. Drifttid ca: 45 min/ladd. Vikt: 180 g. 34-4543 ..... 549:-



**Hårklippningsmaskin PHILIPS HQ688.** En laddning ger upp till 50 min. klipptid. Kan även köras direkt med laddaren isatt. Två distansskammar medföljer för klippning från 4 mm till 40 mm. 240 Volt. 34-470 ..... 769:-



**Näs/öronhårstrimmer MOSER WET & DRY.** Runt trimhuvud som lätt tas av för rengöring. Batteridriven: 1 st R6 (medföljer ej). 34-1867 ..... 198:-



**Trimmer för öron/näsa med runt trimhuvud, vilket lätt kan tas av för rengöring. Lev. med bladskydd. Drivs med 1st LR6-batteri.** 34-253 ..... 49:-



**Rakapparat BRAUN 7505 SYNCRO.** En laddning ger ca. 50 min. rakning. 34-1824 ..... 1395:-  
**Rakapparat BRAUN InterFace 3105.** Endast för nätanslutning. Automatisk spänningsomställning 110-230V. 34-1847 ..... 395:-  
**Rakapparat BRAUN InterFace 3612.** En timmes laddning ger 30 minuters rakning. 34-1851 ..... 585:-



**Rakapparat PHILIPS HQ 4806.** 16 timmars laddning ger 30 minuters rakning. 100-240Volt (automatisk omställning). 34-3066 ..... 595:-  
**Rakapparat PHILIPS HQ 8870 AQUAGENIC.** En timmes laddning ger 70 minuters rakning. Laddbar även vid 12 Volt i t.ex. bil eller båt. Snabb, enkel och hygienisk rengöring med vatten. 34-1856 ..... 1995:-  
**Rakapparat PHILIPS HQ 7830.** Quadra Action raxsystem, ett 3-dimensionellt konturföljande system. Snabb enkel rengöring med vatten. Snabbkladdning 6-min.för en rakning. En timmes laddning ger 70 minuters rakning. Laddbar även vid 12 volt i t.ex. bil eller båt. Laddindikation för fulladdad samt laddning. 110-240V (Automatisk inställning). 34-3100 ..... 1395:-  
**Rakapparat PHILIPS HQ 5806.** En timmes laddning ger 30 minuters rakning. 110-230Volt. (automatisk inställning) 34-1852 ..... 995:-



**Skaggtrimmer, PHILIPS HQT-788.** Inställbar distansskam i 9-lågen, från 1,5 till 18 mm plus en unik inställning för "3-dagars stubb". Upp till 60 min. klipptid vid 12 tim. laddning. Kan även köras direkt nätansluten. 34-2031 ..... 695:-



**Hårtork.** Kraftfull 1800 Watt för professionellt resultat hemma. Två hastigheter, tre värmelägen samt kallluftläge. 34-998 ..... 189:-



**Hårtork ROWENTA Protect Pro 1800.** Tre värmelägen, samt "kalkknapp". Två hastigheter samt "turboknapp", för tillfällig ökning av hastigheten. 240V/1800W. 34-1868 ..... 369:-



**Värmeborste BRAUN AS 1000.** Kraftfull airstyler som effektivt torkar och stylar: gör lockar, vågor samt stärker och formar frisyren. 1000 Watt/230V. 34-955 ..... 449:-



344

Beställ via ordertelefon 0247-444 44, orderfax 0247-445 55 eller Internet: www.clasohlson.se



**Hårtork, Philips Florida travel HP-4803.** Omställbar för 115/230 volt. Effekt: 1000W. Infällbart handtag, två värmelägen. 34-1240 ..... 169:-



**Ladyshave PHILIPS HP6324/00.** Avsedd att användas endera med batteri (2 st LR6 medföljer ej), eller direkt från 230V vägguttag. Observera att apparaten INTE är laddbar. Den har ett lätt inställbart skärblad med tre zoner för rakning av armbåla, bikinilinjén respektive benen. Den skall bara användas för torrakning. 34-1825 ..... 495:-



**Hårstylingset PHILIPS Geometric HP4696.** Mångsidig och praktisk styler med 6 olika tillsatser, från rakt till olika lockar eller vågeffekter. 230V/12W. 34-1817 ..... 379:-

**Frisörsaxar** i bra europeisk kvalité, 17 cm långa. Vanlig frisörsax. 24-4532 ..... 79:-  
**Urtunningsax** enkel. 24-4533 ..... 79:-  
**Urtunningsax** dubbel. 24-4534 ..... 79:-



**Eltandborste BRAUN D8511.** Laddningsbar, lev. med ett borsthuvud. 34-1094 ..... 229:-  
**Eltandborste BRAUN 3D Excel.** Unik kombination av hög-hastighets pulserande rörelser och oscillerande sida till sida rörelser. Laddningsbar. 34-1095 ..... 649:-  
**Batteritandborste BRAUN KIDS D2010.** Utvecklad för att hjälpa barn borsta tänderna. Levereras med batterier. 34-1857 ..... 129:-  
**Extra borsthuvuden BRAUN.** Oral-B Plack Control. 34-570 Flexisoft 4-Pack ..... 159:-  
34-571 Extrasoft 2-Pack ..... 89:-  
34-572 Extrasoft Kids med Disney motiv 2-Pack ..... 89:-



**Eltandborste.** 60 graders sveprörelse, 4500 rörelser/min. Batteridrift 2st LR03. (medföljer ej). Utbytbar borsthuvud. 34-1660 ..... 49:-  
**Extra borsthuvud 4-pack.** 34-1881 ..... 29:-



**Vetevarme Naturell Original.** Fungerar värmande och helande för stela muskler, reumatisk värk, mensvärk etc. Tillverkad i finaste linne, fyllt med KRAV odlat vete. Värms enkelt i mikro eller ugn. Örngett tvättbart i 60°C. 50x20 cm. Lev. i dekorativ linnesäck. 34-1438 ..... 169:-



**Spiegel m. belysning** för vägg/bord m. ram i plast. Drivs m. 2st LR14-batterier 1,5V (ingår ej). Själva spegeln (diam: 13cm) är vippbar, då en är förstoring. 34-5288 ..... 125:-  
**Spiegel** med justerbar arm. Ena sidan med förstoring. Diam. 170 mm. 34-3036 ..... 99:-  
**Spiegel på fot,** med böjbar arm. Dia: 16cm. Höjd: 31cm. 34-5267 ..... 116:-  
**Spiegel** m. aluminiumram. Mått: 88x126mm. 34-5270 ..... 28:-



**Nagelsax** 24-2991 ..... 29:-  
**Nageltång.** 24-2993 ..... 69:-  
**Pincett.** 34-5039 ..... 16:-  
**Fotfil** 24-4093 ..... 12:-

**Nagelklippare** med fil, större (för tå-nagel). 34-5032 ..... 24:-  
**Manikyrset** 1 st nagelsax, 1 st fil, 1 st pincett samt 1 st nageltång. R/F stål. Mått: 10,5x7cm. 34-5035 ..... 189:-

**Fotskrapa/hyvel "one-touch",** specialverktyg med säkerhetsblad för borttagning av hård hud vid fotvärd. 1 st blad ingår. 34-5260 Hyvel ..... 54:-  
34-5261 Blad, 6-pack ..... 19:-  
**Fotrasp** i keramik, för borttagning av lätt förhårdnad hud vid fotvärd och för att jämna till hud som behandlats med specialverktyg. 34-5262 ..... 56:-  
**Fotrasp Credo Special** för fotvärd. 24-758 ..... 64:-  
**Nagelfil,** tvåsidig i keramik. 34-5263 ..... 84:-  
**Pappersnagelfil** 10-pack, 11cm. 34-5264 ..... 19:-



**Massage-/Peelingborste** gummi. 34-5280 ..... 49:-  
**Badkarskudde** i gummi. Att vila nacken på, i badkaret. 34-2846 ..... 89:-  
**Badsvamp** i skumgummi. 34-1622 ..... 14:-  
**Borstar i plast m. 2-komponents handtag.** (På badborsten är borsthuvudet löstagbart) 34-5309 ..... 49:-  
**Nagelborste** 11cm. 34-5310 ..... 14:-



**Pincett** 9,5 cm i rostfritt, snedställd. 34-5265 ..... 64:-

**Kit för småår 3M,** att ha med i necessären, i bilen etc. Innehåller: 16st plåster, 6st vattentätt plåster, 2 st kompresser, 3st hudförslutning, 1 rulle kirurgisk tejp samt 2 st antiseptisk vätservett. Lev. i förslutbar plastpåse. 34-5289 ..... 59:-



**Salvekwick Plåster** 34-1792 Textil, 20-pack ..... 22:-  
34-1794 Nalle Puh, 20-pack ..... 22:-

**Tandpetare** i plast, 300-pack 34-5038 ..... 24:-



34-4935 Bomullspinnar 300-pack ..... 12:-  
34-4936 Bomull, veckad, 100g ..... 12:-  
34-4937 Bomullspads 100-pack ..... 15:-  
34-4938 Bomullsbollar 100-pack ..... 12:-  
34-4939 Pappersnäsdukar 100-pack ..... 12:-  
**Vätservetter** m. fräsch doft. 34-1737 20-pack ..... 15:-  
34-1738 70-pack ..... 29:-



**Gillette Mach3.** 34-5154 Hyvel ..... 74:-  
34-501 Blad 8-pack ..... 124:-  
**Gillette Sensor Excel** 34-5061 Blad 10-pack ..... 109:-  
**Rakgel** 200ml Arctic Ice 34-2199 ..... 39:-  
**Engångshyvel Slalom** 10-pack. Rörligt huvud. 34-2202 ..... 49:-  
**Venus Razor for women.** 34-2602 Hyvel ..... 84:-  
34-2603 Blad 4-p ..... 84:-



**Matador 3-blad system** med rörliga blad (av r/f stål, nickel-fritt) anpassar sig efter din ansiktsform och din skäggväxt. Micro-Matrix remsa med vitamin E och Aloe Vera gör rakningen extra behaglig och undviker irriterationer. Hyvelns gummibelagda skaft ger ett bra grepp. Obs! Med hyveln ingår 2 blad. 34-5254 Hyvel + 2 blad ..... 39:-  
34-5257 Blad 4-pack ..... 39:-  
**Engångshyvel Matador** 10-pack m. dubbla blad av specialstål som ger en skön och hudnära rakning. Micro-Matrix är en mjukgörande gli-dremsa på varje hyvel som gör rakningen extra behaglig och som undviker hudirriterationer. 34-5258 ..... 12:-  
**Rakiödder Matador** 200ml. 34-5259 ..... 14:-

345



Nyhet

Badrumstillbehör i keramik/RF.  
34-5273 WC-ställ ..... 149:-  
34-5274 Tvålpump ..... 78:-  
34-5275 Tandborstställ 54:-  
34-5276 Burk/dosa ..... 54:-  
34-5277 Mugg ..... 35:-



Nyhet

Badrums-set i matt R/F. Innehåller: Tvålpump, tandborstställ, mugg & tvålkopp. 34-5284 ..... 199:-



Nyhet

Rese-set m. följande toalettartiklar: kam, tvålask, mugg samt tandborstetui. Lev. i plast-necessär. 34-5311 ..... 49:-



Hjärtiga Dassboken. En nödvändig bok med roliga historier och skrönor. 187 sidor inbunden med ögla för upphängning på väggen i Ditt badrum, WC, dass etc. 34-2596 ..... 69:-



Tvål-pump SOAP, i glas med R/F pump. 34-5266 ..... 89:-



Rese-set med 3 flaskor i aluminium med vardera spray, pump och vanligt lock i plast. Rymd: 0,1 lit/st. 34-2544 ..... 98:-



Badrumsvaror i plast  
34-2599 Vipp.korg 10lit 49:-  
34-2598 WC-ställ ..... 49:-



Nyhet

Rullvagn i matt R/F, med 3 hyllor (med wire-sidor). Mått: 30x30x90cm. 34-5272 ..... 795:-



Badrums- och medicinskåp 60x30x12 cm. 31-757 ..... 499:-



Nyhet

Väggspegel, matt R/F m. 2 muggar samt 2 hållare för tandborste. Mått: 24,5 x 50 x 11cm. 34-5268 ..... 249:-



Nyhet

Badrums-set "DJUR", plast. Plastkorg m. pumptvål, tvålkopp, tandborst-ställ, badsvamp. Osort. modeller. 34-5359 ..... 99:-



WC-ställ med borste i plast. Osort. färger. 34-5002 ..... 19:-



WC-spolare 3-pack, biosterdöft. Fostfritt. 34-1626 ..... 15:-



Pedalhink 5 lit. i matt R/F med innerhink. Höjd: 29 cm. 34-2191 ..... 149:-



Pedalhink 12 lit. matt R/F, innerhink i plast. Höjd: 44 cm. 34-2592 ..... 329:-

Från 1/2st. 29:-



Krokset, självhäftande i plast. Fp/12 st.  
31-1136 Vit ..... 29:-  
31-1137 Krom ..... 45:-

Hängare 4-krok, självhäftande i plast. Mått 190x45 mm.  
31-1138 Vit ..... 21:-  
31-1139 Krom ..... 25:-



Krok, självhäftande i kromad plast.  
31-797 Fp/2 ..... 16:-  
31-798 Fp/3 ..... 16:-  
31-799 Fp/3 ..... 16:-

Krok, självhäftande i vit plast.  
31-803 Fp/2 ..... 14:-  
31-804 Fp/3 ..... 14:-  
31-805 Fp/3 ..... 14:-



Klämna, vit självhäftande. Fp/2. 31-1470 ..... 19:-



Krokssystem som sitter fast med den unika dubbelhäftande tejpresnan, som gör det möjligt att ta ner krokarna utan att skada underlaget.  
31-2997 Rektangulär 29:-  
31-2998 Oval 29:-



Krok med sugkopp. Håll sugkoppen mot underlaget och vik ner kroken, så sitter den fast. För kakelpattor, glas m.m.  
31-758 4 st rekt. .... 29:-  
31-1528 5 st runda ..... 39:-

Badrumsserie i krom med formgjutna detaljer

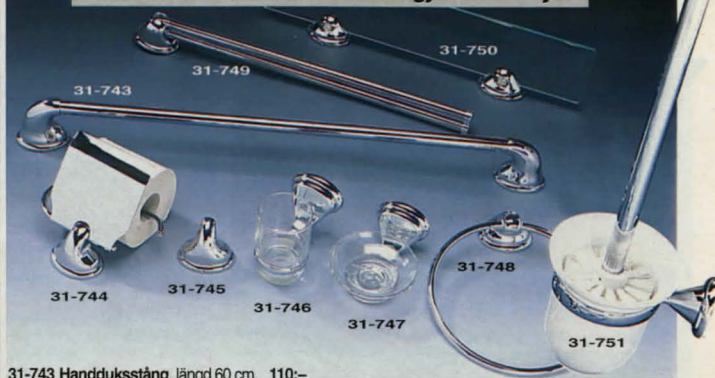

31-743 Handduksstång, längd 60 cm. 110:-  
31-744 Toalettrollshållare ..... 110:-  
31-745 Krok ..... 37:-  
31-746 Hållare inkl. mugg. .... 59:-  
31-747 Tvålkoppshållare ..... 69:-  
31-748 Handduksring, diam. 21,5 cm ..... 69:-  
31-749 Handduksställare dubbel längd 46 cm. 98:-  
31-750 Glashylla, 50x10 cm. Med hållare. .... 139:-  
31-751 WC-borste med hållare. .... 129:-

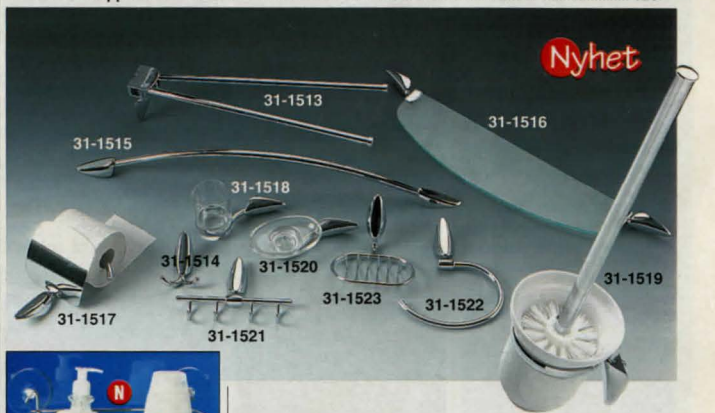

31-1513 Handduksställare, dubbel längd 48 cm. .... 110:-  
31-1514 Krok, dubbel ..... 35:-  
31-1515 Handduksstång, längd 74 cm. .... 98:-  
31-1516 Glashylla, mått 67x13 cm ..... 149:-  
31-1517 Toalettrollshållare ..... 98:-  
31-1518 Mugg med hållare ..... 49:-  
31-1519 WC-borste med hållare ..... 129:-  
31-1520 Tvålkopp med hållare ..... 69:-  
31-1521 Hängare med 4 krokor ..... 119:-  
31-1522 Handduksring ..... 69:-  
31-1523 Tvålhållare ..... 59:-



Krok, självhäftande i blå transparent plast. Fisk  
31-1140 110x85 mm .... 49:-  
Sjöstjärna  
31-1141 115x85 mm .... 49:-  
Fisk  
31-1142 73x50 mm ..... 39:-  
Sjöstjärna  
31-1143 75x50 mm ..... 39:-





**Mangelkorg 40L** i plast. Mått: 600x385x250mm. 34-2846 ..... 69:-  
**Tvättkorg** i nylon med hopfällbara ben (stälror). Praktisk klädnypsficka. Höjd: 75cm. 34-2852 ..... 126:-

**Tvättkorg** i plast. Färg: Frostad vit. Volym 60l. Mått: 463x365x637mm. 34-2828 ..... 115:-



**Klädnyppor plast 36-pack.** 34-1268 ..... 15:-  
**Tvättpåse** i nät m. dragkedja. Mått: 30x40 cm. 34-4914 ..... 16:-



**Galge** uppblåsbar 2-pack. Material: PEVA (ej PVC). 34-2829 ..... 45:-  
**Klädgalge 10-pack** i plast m. rörlig krok. 34-2194 ..... 29:-  
**Klädgalge, 3-pack** i trä. 34-4933 ..... 19:50



**Klädställning** med låsbara hjul. Lackerade stälror. För balkongen, klädgarderobsförvaring eller för extra gäster etc. Mått: 163x90x40 cm. 34-2832 ..... 199:-



**Klädpåse** i Peva (ej PVC). 34-2849 100x60cm ..... 29:-  
 34-2830 150x60cm ..... 39:-



**Torkställning MODULAR** Epoxy-lackerade stälror och hyllor med plastöverdragen tråd. HxBxD 1450 x 700 x 350 (700) mm. 34-4266 ..... 269:-



**Torkställning "TOP 20"** med 20 meter torklängd, av epoxy-lackerade stälror samt plast överdragen tråd. Höjd: 96 cm. Längd (utvecklad): 205 cm. 34-4912 ..... 139:-



**Torkklina** med hållare i rostfritt stål. Hållarens bredd 406 mm, linans längd 6 m. Automatisk återspolning av linan. 34-3928 ..... 325:-



**Torkstativ**, hopfällbart epoxy-lackerat stativ. Ryms i badkaret. 10 torkstänger. Torkytan: 9m. Höjd: 83cm. 34-2858 ..... 99:-



**Häng-klädgarderob** i canvas. Extra lång. Mått: 50x50x147 cm. 34-2833 ..... 159:-



**Väggförvaring** i Canvas. 6 fickor. Mått: 35x145cm. 34-2851 ..... 79:-  
**Hängförvaring**, 10 hyllor i canvas. Mått: 15x30x120 cm. 34-1286 ..... 129:-



**Ångstrykjärn BRAUN Free style SI 6575.** Unik Safirstryksula ger utmärkt glidförmåga och är dessutom repfri (Kan rengöras med stålull). Levereras med en extra stryksula som möjliggör strykning med full ånga på känsliga material utan att ge glansmärken på mörka material. 230V/1800W. 34-2087 ..... 790:-

**Ångstrykjärn TEFAL Avantis 90.** Nya Ultraglass diffusion sulan: optimal ångätgivning, glider lätt, motståndskraftigt mot repor. Antikalk-system. Helautomatisk avstängning (Om man glömmet strykjärnet). 240V/1850W. 34-2525 ..... 598:-

**Ångstrykjärn PHILIPS Azur GC 4043.** Stor vattentank: 350ml. Unikt droppstopp system. Automatisk avkalkning. Extra lång sladd: 3 m. Helautomatisk avstängning (Om man glömmet strykjärnet på). 230V/2400W. 34-1709 ..... 789:-

**Resestrykjärn med ånga.** Litet och behändigt strykjärn att ta med på resan. Omställbart för 115V/230V - 250/1000W. Sladdlängd: 180 cm. Vikt: 0,6 kg. Ångpuff, löstagbar vattentank, hopfällbart handtag samt ytbehandlad sula. Levereras med typpåse för reseförvaring. 34-531 ..... 198:-

**Noppborttagare JUMBO** Drivs med 2 st LR14 batterier (medföljer ej). 34-3657 ..... 115:-

**FÖR DEN LILLE "HJÄLPREDAN"**

**Strykbräda, leksak.** Vadderad bräda och lackerade stälror. Mått (uppfällt): 70x20x54 cm. 34-2576 ..... 79:-  
**Strykjärn, leksak.** Vattenspray, löstagbar vattentank, spelar melodi, lysande lamp. Drivs med 2 st LR6-batterier (ingår ej). 34-2577 ..... 98:-



**Ärmbräda, spånplatta** med kraftig stoppning och bomullsoverdrag. Epoxy-lackerat stälrorstativ, hopfällbart. Mått: 13x57cm. 34-2854 ..... 79:-



**Strykbordsöverdrag** med fastlimmad filtstoppning och resår. Passar både spånplatta och streckmetall. Mått: 40 x 120 cm. Blandade mönster. 34-2768 ..... 54:-

**Strykbordsöverdrag, aluminium.** 34-2855 ..... 49:-



**Symaskin Brother LS1317.** Syr raksöm och zig-zag samt isyning av blixtlås, rycksöm, satinsöm samt ytterligare några funktioner, totalt 13 funktioner. Välj mellan friarm och flatbord. Dubbelnålssöm, justerbar spänning på över- och undertråden, snabbspolning av undertråden, elektronisk hastighetskontroll, tre inbyggda nålpositioner samt stygnlängds och stygnbredds-kontroll. Storlek: 29x15x38cm. Vikt 6 kg. 2-Ars garanti. 34-1543 ..... 1895:-



**Strykbord Exclusive 2000,** silver. Streckmetallskiva med kraftig filtstoppning (6 mm) och benkonstruktion i 22 mm stälror. Ledningshållare för strykjärnssladd. Steglös höjdställning upp till 95 cm. 34-2769 ..... 329:-

**Strykbräda BALLADE,** spånplatta m. filtstoppning. Epoxy-lackerade ben i 19mm stälror, inställbara i fyra höjdlägen (64-90cm). Strykyta: 40x120cm. 34-2853 ..... 169:-



**Arbets-/Strykstol.** Ger avlastning för ben och rygg vid strykning eller övrigt arbete (i köket etc.). Inställbar (60-90cm). Falls lätt ihop. 34-2857 ..... 246:-



**Väggställning** för stryktilbehör (strykbord, strykjärn, pumpflaska etc. ingår ej), i plast. Mått: 46x27x9,5cm. 34-2856 ..... 146:-





Nyhet

Propplösare GRIPEN. För avlopp. 750 gram. 34-1423 ..... 34:-

Avloppsrens GRIPEN. Biologiskt. 750 gram. 34-1424 ..... 36:-

Supertvätt GRIPEN. 1-liter alkaliskt högkoncentrerat rengöringsmedel och avfettnings för alla vattentåliga hårda ytor, plastmöbler, bilen, båten, husvagnen och hemmet. 34-1427 ..... 38:-

Spishällsrengöring

34-1628 Skrapa ..... 56:-

34-1629 Blad 5-pack ..... 22:-

34-1630 Putsduk 2-pack ..... 28:-

34-1631 Puts 250 ml ..... 29:-

34-1632 Skydd 50 ml ..... 39:-

Ugnsrengöringsmedel delu. Sprayflaska 375 ml. 34-1609 ..... 39:-



Galltvål en fläckborttagnings- och rengöringstvål utöver det vanliga. Den består av vegetabilisk kokos och palmolja. Klorofyll är en beståndsdel som ger tvålen dess gröna färg och hjälper till att ta bort t.ex. gräsfläckar. Oxgalla är den effektiva ingrediensen som gör tvålen så effektiv på olja och feta fläckar. Galltvålen kan användas till all slags rengöring. 34-1287 ..... 45:-

Mögelvtvätt BioTab. Miljöanpassat medel för effektiv mögelsanering. Kan användas på de flesta material. 500 ml. 34-936 ..... 69:-

Yoccoair lukttätaren. En dyna för upphängning i ex.vis: bilen, husvagnen, toaletten, soprummet, garderoben m.m. Yoccoair är doftfri, och förintar dålig istället för att dölja den med dofter. Förpackning: 20 gram. 34-258 ..... 36:-

Lukt-borttagare YOCOAIR SPRAY förintar ytters snabbt lukter från tobaksrök, brandrök, kräkningar, avföring, avfall, urin och petrololiumprodukter. Förpackning: 500 ml. 34-259 ..... 69:-



Såpa "Frida" 750 ml. Grön-såpa ett naturligt rengöringsmedel. 34-1506 ..... 24:-



Textil och läderimpregnering "IMPRENEX" med Scotchgard. Sprayförp. 250 ml. 34-2972 ..... 49:-

Imprenex biötläggning 1 lit. Impregnerar textilier antingen genom biötläggning eller direkt i tvättmaskinen. Till 2 kg. textilier går det att 2 dl. Imprenex. 34-2973 ..... 99:-

Imprenex grovtextil. En färdigblandad impregnering till grovre och kraftigare textilmaterial - ryggsäckar, tält, presenningar, segel, markiser, kapell m.m. 1 liter. 34-3722 ..... 69:-



BioAllrent 1 lit. För hemmets dagliga rengöring. Doseras i dl. till 8 lit. vatten. 34-1800 ..... 29:-

BioGroveren 1 lit. Effektiv grovrengörare. Används som koncentrat men kan spädas för enklare bruk. 34-1801 ..... 34:-

BioWC 700 ml. För rengöring och mot kalkränder i toaletter. 34-1802 ..... 36:-

BioKöksrent 1 lit. Effektiv universalt rengöringsmedel för rengöring av svåra fläckar på möbler, mattor, bilklädsel samt andra textilier. 34-1806 ..... 36:-

BioTextilrens 200 ml. Skummedel för rengöring av svåra fläckar på möbler, mattor, bilklädsel samt andra textilier. 34-1806 ..... 36:-

Handdiskmedel Frida 750 ml. Drygt, mildt och skonsamt för händerna. 34-1505 ..... 19:50

Tvålull. 12 st stora löddrande kuddar som rengör utan att repa. Innehåller ca. 120 g. 34-1625 ..... 16:-

Klorrent Frida. Bleker, desinficerar, tar bort smuts och lukt. Innehåller: 1,5 liter. 34-1694 ..... 14:50



Flaskpump med justerbart munstycke. Passar de flesta flaskor med barnsäker gänga. 24-3723 ..... 12:-

Fönsterputs "Självkliart" Herdins fönsterputs även till bilrutor, glasögon, speglar, TV-skärmar. Etanolbaserad, gör den användbar även i kyla. Innehåller 600 ml. 34-1495 ..... 14:50

Kalklösare och rengöringsmedel för kaffebruggare m.m. Innehåller: 250 ml. 34-3722 ..... 19:-

Nyhet



BioKalk 1 lit. Surt rengöringsmedel utan fosfor. Löser och tar bort kalkbeläggningar från: Dusch, badkar, handfat, badrumsväggar, vattenrör m.m. 34-1804 ..... 34:-

BioBadrum 1 lit. Tar effektivt bort tvålrester, fett m.m. från golv, väggar, handfat, badkar m.m. i toalett, dusch- & badrum. Motverkar kalkbeläggning. 34-1805 ..... 34:-

BioFritid 0,5 lit. Universallmedel för rengöring av ex.vis. husvagnen, båten, bilen m.m. Användningsområde: Plast, glasfiber, teak, motor, fälgar, aluminium, klädsel m.m. 34-1807 ..... 39:-



Basenhet till centraldammsugare. Effekt: 1350W/240V. 2550 mm/VP Vacuum. 60 liter/sek luftmängd. 23 liters engångspåse. 34-417 ..... 2995:-

Monteringspaket innehåller: 12,5 meter rör a 1,25 m. 2st 90° skarp vinkel. 6 st 90° lång vinkel. 4 st 45° vinkel. 1 st T-koppling. 7 st rörkopplingar. 2 st sugdosor. 2 st monteringsplattor. 1 st limburk 100 ml. 1 st utblåsningsventil. 7 st rörklämmor. 14 meter kabel. 20 st buntband. 34-418 ..... 595:-

Slangset, 9 meter slang, slanghållare, golv-, -fog-, -möbel och borstmunstycke samt teleskoprör. 34-419 ..... 675:-

Slangset On/Off. 34-420 ..... 1195:-

Broschyr med mera information, monteringsanvisning, extra tillbehör samt kompletteringsdetaljer. 67-3321 ..... Fritt

Grovavskiljare, kopplas till din vanliga dammsugare, som då suger aska, sand m.m. utan att skadas. Vid sugning av vatten, använd ENDAST av SEMKO godkänd vattendammsugare. Plåtbehållare ca. 20 liter. Sköljbart filter. 34-421 ..... 460:-



Dammsugarmunstycke Twinner. Full sugförmåga även längst in i hörnen, med extra god effekt på hårda golv. Passar alla dammsugare med rör 32-35mm. Vikt 260g. 34-4687 ..... 189:-

Glidytor till dammsugarmunstycke. För två byten samt en trådblock. 34-4818 ..... 29:-

Dammsugare kristaller. Låt dammsugaren sprida en doft av nystådot i hela ditt hem. Förp. om fyra dofter: citron, äpple, jordgubb samt lavendel. Varje doftförpackning räcker till minst 10 dammsugningar. Totalt 40 doseringar. 34-526 ..... 89:-



Dammsugare PHILIPS FC 9112 Liten dammsugare med stor sugeffekt. Försedd med det nya golvmunstycket "Reach&Clean". Infraröd fjärrkontroll samt 360° vridbart slangfäste. Motoreffekt: max 1800 Watt. Vikt: 5,8 kg. 34-3063 ..... 1998:-

Dammsugare PHILIPS Impact Plus FC5380. Stark effektiv motor:1400Watt. Vridbart effektläge, indikator som anger när dammpåsen (S-bag) är full. Kombimunstycke, fogmunstycke samt borstmunstycke. Fack för tillbehör i dammsugaren. 5-meter sladd. Vikt 4,3kg. 34-1710 ..... 795:-

Dammsugare. Liten behändig dammsugare med kraftfull sugeffekt. Lev. med ett flertal olika munstycken och tillbehör samt bärm 5 meter sladd. Tvättbart filter. En perfekt andradammsugare för städning i trånga utrymmen eller i trappor m.m. Vikt: 1,4 kilo. 230V/700W. 34-1663 ..... 279:-

Dammsugarpåsar Philips FC8021 s-bag. Av högsta kvalitet från Philips och Electrolux. Universalmodell som passar bl.a. Philips HR 8368-8399. HR8500-8599. HR8350-8367. HR8300-8349. Electrolux ClarioZ 1900-1995. Excellio Z5000-5295. Oxygen Z5500-5695. Smartvac Z5000-5695. Tornado Bolido 1500-1800. Volta Bolido 4500-4595. 5påsar/förp. 34-1075 ..... 65:-



Universalmunstycke FLEXI CLEAN. Passar alla dammsugare, slanglängd 60 cm. Kommer åt bakom element, ventiler, kylskåp, bilen o.s.v. Patenterad svensk tillverkning. 34-3428 ..... 98:-

Dammsugarpåsar. Vi har påsar till de vanligast förekommande dammsugarna. Se rek. lista i våra butiker eller uppgiv modell på er dammsugare vid order. Pricexempel: 5 påsar/förp. från 29:-

# Stiwex

RENT OCH FINT

Borste 30 cm. 34-2214 ..... 22:-

Sopborste för cementgolv och asfalt. Borst av svart cocos och röd PVC blandning. Mått: 40x7cm. 34-4360 ..... 78:-

Golvskrapa, plast/cellgummi. 34-1753 ..... 38:-

Fönstertorkare 25 cm. 34-1260 ..... 29:-

Viskos-mopp 34-2515 ..... 29:-

Skurborste m. borst av uni-onblandning. 34-5231 ..... 24:-

Allsvamp 2-pack. Praktisk polyetersvamp för allehanda rengöring. Mått: 180 x 110 x 50 mm. 34-4359 ..... 12:-

34-2213

34-5230

40-5110

Skaft trä, 135 cm x 24 mm. 34-2213 ..... 18:-

Teleskopskafv av metall, för rollers, penslar och sliphandtag. Längd 80-130 cm. 40-5110 ..... 64:-

Skaft 21 mm x 1,3 m, lackerat stål. 34-5230 ..... 25:-

Dammvipa 70 cm. 34-2176 ..... 15:-

Sop med skyffel i plast. 34-5021 ..... 15:-

## SMART MICROFIBER SYSTEM

### Microfiber Rengöring utan kemikalier

- Damning med torr (statisk) duk
- Rengöring med lätt fuktad duk
- Grovrengöring med våt duk

**Tvåtråd medföljer**

Set "Fönster / kök / badrum" 1 st 40x40 och 2 st 32x32 cm. 34-4726 ..... 99:-

Poler- & fönsterduk 40x40 cm. Polerar rengjorda ytor till högsta glans. Används torr eller lättfuktad, tar bort vattenränder och märken. Tvättbar i 60°. Använd ej skölj- eller blekmedel. 34-2296 ..... 49:-

Microfiberduk Soft. 32x32 cm. 34-4725 Osorterade färger 39:-

Microfiber Pad KÖK 24x24cm. En antibakteriell svamp med microfiber-hölje, speciellt för kök och badrum. Tvättbar i 90°. Osorterade färger. 34-2295 ..... 39:-

Microfiber mopp inkl. våtmopp. 34-4461 ..... 179:-

Microfiber våt till 34-4461. 34-4462 ..... 89:-

Microfiber torr till 34-4461. 34-4463 ..... 89:-

34-5234

34-199

Smart microfiber städpaket innehåller följande: Ergonomiskt designat Moppstativ med kardborrefåsten. Teleskopskafv 150 cm. Smart Microfiber Våtmopp, för rengöring/polering av alla slags golvytor, väggar och tak. Smart Microfiber Torr-mopp, tar upp damm, mikropartiklar, pollen, hund/katthår. Smart Microfiberduk, för rengöring och polering av fönster, speglar, silver, kristall, samt för grov rengöring i kök och badrum. 34-199 ..... 229:-

Microfibermopp Mini. Nyutvecklad micromopp för de små ytorna. Båten, husvagnen, bastun, badrum etc. Innehåller: Ergonomiskt designat stativ 30cm, Teleskopskafv, Högfrikions microfiber mopp 37cm. Tvättbar i 60° - endast vatten som lösningsmedel. 34-5234 ..... 139:-

Trasa SmartWipe. Tillverkad i Tyskland i unika viscofibrer (syntetiskt sämsskinn). Superabsorberande, absorberar 10 ggr sin egen vikt. Maskintvättbar i 60 grader. Storlek 50x35 cm. 2-pack. 34-2501 ..... 149:-

34-4088 ..... 28:-

Fönsterskrapa microfiber samt teleskopskafv m. vinkel-tillsats för svåråtkomliga ytor. Dubbel funktion: microfiber för rengöring och polering samt vånbar gummskrapa. 34-2501 ..... 149:-

34-2534 Refill ..... 39:-

Micromopp. Städa utan kemikalier med eller utan vatten. Mopphållare, skafv och microfibermopp för torr eller fuktstämning med. 34-5144 ..... 179:-

Utbytesmopp 34-5145 ..... 79:-

Skurplatta till Allmopp. Tvåsidig skurplatta, ena sidan (vit) utan slipmedel och skon-sam, kan anv. till de flesta golv. Andra sidan (röd) med slipmedel, bra till hårt smutsade golv, även bastulav och trätrall. Anv. även som mellanlägg för dammduk och lättmopp. 34-5146 ..... 29:-

Dammduk. Oljad specialduk för engångsbruk. Rek. för fam. med allergiker. 34-5148 25-pack ..... 49:-

Gärnmopp MARIA, med teleskopskafv 75-150cm. Maskintvätt: 60°. 34-4355 ..... 74:-

34-4355-100 Utbytes mopp ..... 49:-

Viskosmopp MARIA med teleskopskafv 75-150cm. Maskintvätt: 60°. 34-4356 ..... 74:-

34-4356-100 Utbytes mopp ..... 49:-

Svampmopp med förzinkat skafv och vånbar cellulossasvamp. 5 års garanti på skafvet. 34-4358 ..... 159:-

34-4358-100 Utbytesvamp ..... 39:-

Sopset MARIA. Sopborste med aluminiumskafv samt plastsopskyffel. 34-4357 ..... 89:-

Diskborste Tvåkomponent med tynneborst. Greppvånlig. Tål upp till 200°C. Kan diskas i maskin. 34-2546 ..... 22:-

Diskborste. 34-4564 ..... 10:-

## dish matique

Diskborste Dishmatique. Fylls med diskmedel. Lev. med 1 st vit svamp. 34-1068 ..... 24:-

Refill 3-pack. Extra svampar till 34-1068. Vit (ej repande). Grön (grovrengöring). 34-1069 Vit ..... 28:-

34-1070 Grön ..... 28:-

## ORIGINAL MARIA EXCLUSIVE

Allrengöringssvamp MARIA 10-pack. 34-4348 ..... 12:-

Skrubbsvamp MARIA TRIFLEX för belagda kärl, rostfritt, spisar och glashållar. 34-4351 ..... 12:-

Rengöringskudde MARIA 34-4349 ..... 15:-

Allduk MARIA TRASAN 3-pack (38x40cm). 34-4350 ..... 10:-

Skurduk MARIA, vävflad (45x60cm). Maskintvätt: 60°. 34-4352 ..... 15:-

Diskduk MARIA våt 3-pack. 34-4353 ..... 12:-

Ultra Microfiberduk MARIA rengör effektivt, torr som vät. Maskintvätt: 60°. Mått: 32 x 31cm. 34-4354 ..... 39:-

Diskpropp 34-4898 försänkt ..... 9:-

34-4899 plan ..... 9:-

Slaskrensare i plast. 34-4916 ..... 10:-

Vaskplatta 34-1265 ..... 19:-

Vaskrensare. För avloppsrensning i hand- & diskfat. 34-1263 ..... 28:-

Köksdukar 5-pack, perforerade. 34-5232 ..... 10:-

Fönsterduk FRIDA (36x40cm). 34-5233 ..... 14:-

34-1627 Skurborste .. 15:-

## 3M

Nyhet

Svampduk Scotch-Brite 3-pack. W530. Absorberar 10 ggr sin egen vikt. Maskintvätt 60°. Mått: 18x20cm. 34-4361 ..... 12:-

Microduk Scotch-Brite. W810. Effektiv både vid damning, polering, fuktstämning och våtstämning - med eller utan rengöringsmedel. Maskintvätt 60-95° - där både blekmedel och sköljmedel kan användas. Mått: 35x30cm. 34-4362 ..... 64:-

Rengörings-svamp KÖK Scotch-Brite, G25. Repfri till keramikållar, hoar, glas, porslin och ömtåliga ytor. 34-4363 ..... 10:-



Vattenkanna 1,4L plast, osorterade färger. 34-815 ..... 49:--

Sprayflaska "Easy Fill" 0,6 lit. i plast. Lätt att fylla på utan att behöva skruva av munstycket. Osort färger. 34-5244 ..... 45:--



Avfrostningsduk "TINA" för att undvika vattendropp på golvet vid avfrostning av frysen. Suger upp till 5 L. Innehåller 2 st dukar (mått/vst: 67x31cm). 34-2839 ..... 49:--

Duschflaska 34-51 ..... 29:--



Hink 10 lit R/F. 34-2304 ..... 246:--  
Skopa R/F 0,5 lit. 34-5245 ..... 49:--



Hink 10 lit. 34-5020 ..... 10:--  
34-5020-900 Lock ..... 10:--

Hink 5 lit. 34-5252 ..... 14:--  
34-5252-900 Lock ..... 10:--



Sköjbalja 9 lit, 33x36cm. 34-2551 ..... 36:--  
Sköj/Diskbalja 12 lit. rekt. 34-5256 ..... 39:--  
Balja 45 lit. 34-5255 ..... 79:--

Hink 15 lit, oval i stadig kvalitet och snygg design. 34-2530 ..... 45:--  
34-2531 Urvriddare ..... 24:--



Plastkorg med förkromat handtag. Mått: 19x19x14cm. Blandade färger. 34-2845 ..... 20:--  
Plastpåspack. Praktisk hållare för matkassarna, toapapper och hushållspapper. 34-3188 ..... 39:--

**Färgglada produkter för hemmet som kanske gör vardagsysslorna roligare. Osorterade färger.**



Golvsop exkl. skaft. 34-5235 ..... 59:--  
Teleskopskaft. 84-150cm. 34-5235-100 ..... 29:--

Sopset 34-5236 ..... 49:--



Borste 34-5237 ..... 35:--

Diskborste 28cm. 34-5238 ..... 20:--



Klädnypor 20-pack. 34-5239 ..... 39:--

Skohorn. 34-5240 ..... 14:--



Diskborste 12cm. 34-5241 ..... 12:--

Flaskborste. 34-5242 ..... 19:--

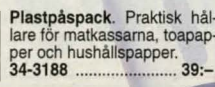

354 Beställ via ordertelefon 0247-444 44, orderfax 0247-445 55 eller Internet: www.clasohlson.se



Skyddshandske, Allergivänlig från naturlatex (naturgummi) och PVC. Tål blekmedel och milda rengöringsvätskor. 34-2513 ..... 22:--



Diskbänksbricka R/F, att "gömma" disken under (i diskhon) eller som extra arbetsyta. Mått: 430 x 370 x 15mm. 34-5246 ..... 119:--



Diskställ i trä. Skruvad konstruktion (ej nitad) med släta pinnar i fin finish. OBS! mått 50x46x34 cm. Stabil och kraftig. 16 springor/fack. 34-5251 ..... 169:--



**Nyhet**  
Hållare "Lilla Eda", i acryl. I stället för att ha Din diskduk hängande över kranen eller mellan diskhon, hänger Du den på denna hållare - ev. tillsammans med diskborste och svamp. 34-2499 ..... 49:--



**Nyhet**  
QUICK-DISK-dosan minskar förbrukningen av diskmedel vid handdisk - till nytta för vår miljö. Fyll (3/4) med diskmedel, och tryck lätt diskborsten mot dosans lock - Du får en lagom mängd diskmedel. Rymmer: 180 ml. 34-5253 ..... 29:--

Diskställ med droppbricka och bestick-korg. Aluminium. 440 x 370 mm. 34-2506 ..... 329:--



Besticklådor med filkar för önskad storlek. 34-2263 8 fack 513x337x46mm (max) ..... 28:--  
34-2265 liten 330x220x45 (endast) ..... 25:--



**Nyhet**  
Musfälla nya säkra exMUS. Lätt att ladda, säkerhetsspärrad slagarm samt ny enklare tömningsfunktion. Storlek 133x56x50mm. 34-5202 ..... 24:50



**Nyhet**  
Mus-skrämmare. Ansluts till eluttaget och ger en flexibel högfrekvent ton 13-20KHz som skrämmar mössen. Ljudet är ohörbart för människor och påverkar inte husdjur. Verkningsområde ca.25m. 230Volt/1Watt. 34-1320 ..... 239:--



Naturens snören 3-pack, innehåller Hampa, Sisal och Papper. 34-2537 ..... 29:--



Bindband 50 m plastband m. inlagd järntråd. Påsförslutning, trädgårdstråd m.m. Lev. i hållare med avklippare. 34-397 ..... 19:--

Steksnöre av 100% bomull. Tål ungsvarme 250 grader, 40 m. 34-4484 ..... 14:--



Frystape 50 m x 19 mm. 36-446 ..... 13:--  
Istärningspåsar för 240 tärningar. Självförslutande. 34-4291 ..... 15:--  
Etiketter 600 st självhäftande. 24-1528 ..... 48:--



Påsförslutare Lufttät förslutning som går att öppna och återförslutas. Ett sigill garanterar obruten förpackning. 34-4558 ..... 96:--

Extra påsförslutningstape till 34-4558. Ca: 400 st. förslutningar. 24-4559 ..... 39:--



**twixit!**  
Påsklämror TWIXIT. Bland-pack. 2 st 14 cm, 3 st 11 cm, 3 st 8 cm, 15 st 6 cm och 5 st 4 cm. 34-1516 ..... 29:--  
Små-pack. 25 st 6 cm. 34-1517 ..... 24:--



Påsförslutare. Svetsar ihop påsar med hjälp av värme. Drivs med 2 st AA alkaliska batterier (medföljer ej). 34-2502 ..... 79:--

**LEIFHEIT**



**Förvaring-/ströburkar Top-Box**, tillverkad av PP-plast. Lufttåta med 2 öppningar. Smalt utförande så att den passar i en kylskåpsdörr.  
34-5482 1,0 lit 89:-  
34-5483 1,6 lit 95:-  
34-5484 2,2 lit 109:-

**Nyhet**



**Frys-/förvaringslådor Top-box**, PE-plast. Kan användas direkt ifrån frysen till micro. Tål -40 grader - +80 grader. De 2 mindre har samma botten/lock-mått och går 2st på den större - vilket sparar utrymme i skåpet, kylan, frysen etc.  
34-5485 0,5 lit 4-pack 69:-  
34-5486 0,9 lit 2-pack 48:-  
34-5487 1,4 lit 1 st 48:-



**Förvaringslådor Top-Box**, PP-plast. Med 2 lådor och 1 lock - Stapelbara.  
34-5488 0,35L + 0,35L 46:-  
34-5489 0,8L + 1,7L 79:-

**np NORDISKA PLAST AB**



**Frys- och microaskar i plast** 3-pack.  
34-1355 0,4 liter 24:-  
34-1356 0,8 liter 26:-  
34-1357 1,2 liter 28:-

**Frys/Micro** 1,5L 2-pack.  
34-5481 39:-



**Matiåda SUPERSEAL** 0,8 lit.  
34-1453 39:-



**Nyhet**

**CIL A**. Vid servering/förvaring av sallad, tinade räkor etc. samt av nykokt potatis, pasta, grönsaker etc. rinner ev. vätska/ånga ner på botten - då CIL A läggs som en kupol på botten av skålen. Finns i 2 olika varianter.  
34-5367 Klar akryl (för kall mat) 56:-  
34-5368 Vit polykarbonat (för varm mat) 59:-



**Sopsäck** 125 liter. LD-PE-plast. 10 st/rulle.  
34-2261 16:-

**Sopsäck** 160 liter, tvåskikt 10 pack.  
34-4108 44:-

**Avfallspåse**  
34-3553 30 liter 25 st 9:-

**Hundpåsar** 50-pack, 20my.  
34-2034 10:-



**Nyhet**

**Bakformar 300-pack**, vita.  
34-5492 16:-

**Bakplåtspapper Dixicore**. 33x42cm, 25 ark. Blekt silicobehandlat. Bra släppförmåga, kan återanvändas.  
34-5475 16:-



**Aluminiumfolie SKULTUNA**  
Matfolie 15m x 30cm.  
34-5465 19:-  
Ugnsfolie 8m x 40cm.  
34-5466 19:-



**Skålar i plast**.  
34-2237 Vispkanna 2,5L 28:-  
34-2266 Rörskål 3,5L 28:-  
34-5490 Degbunke 7,0L 39:-



**Mättsats i R/F** med 1tsk, 1msk, 1/2 dl samt 1 dl.  
34-5419 39:-



**Bakformar aluminium** 50 st.  
34-2621 18:-

**Bakformar "Amerikanska"** muffins i papper, 24 st. med goda recept.  
34-4849 22:-



**Ugnsteflon belagd med Teflon**. För bak, stek och grill i ugn. Tål 260°C.  
34-4298 39:-



**Köksmätt R/F**. Stapelbara.  
34-1364 0,25 lit 29:-  
34-1365 0,5 lit 49:-  
34-1366 1,0 lit 64:-



**Microlock i plast**, ø 255 mm.  
34-1167 15:-



**Tårtkupa** Diam: 31 cm.  
34-2610 39:-



**Kaksprits med tillbehör**. Behållare i bäckplåt med handtag i plast. Lev. med 10 st brickor, 8 st spritsar. Längd: 26 cm.  
34-1500 128:-



**Mjölsikt 350 g**.  
34-1280 49:-



**Bak-set för barn**. Innehåller: kavel, pensel & sporre (i trä) samt ballongvisp, långform & diverse formar (i plåt).  
34-5438 149:-



**Megakiämma 24cm**  
34-2236 15:-

**Hundskål, R/F, 1,5L**.  
34-5248 58:-



**Bakbord "FLEXIBLE"** 45x61 cm. Tålig, skonsam för kniv och absorberar ej lukt och smak. Lätt att rengöra. Tål maskindisk. Vikt: 240 g.  
34-2498 169:-



**Brödkavel JONAS**, bok.  
34-2843 52:-



**Kaffefilter 200 st**. Miljövänliga. Ej klorblekta.  
34-4295 för 1x4 22:-  
34-4296 för 102 22:-

**Kaffefilter, flergångs FRIDA**, för 102, 123, 1x4. Tål maskindisk.  
34-5430 24:-



**Bakformar TREND** med Lotex-everclean ytbehandling. Mycket bra "släppa lätt" egenskaper. Syrabeständig. Tjocklek: 0,3mm. Utvändigt värmebeständig lack. 3 års garanti.  
34-5467 Springform 26cm med 2 bottnar 145:-  
34-5468 Sockerkaksform 22cm 134:-  
34-5469 Långform 25cm 69:-  
34-5470 Långform 30cm 79:-



**Bakformar GALANT**, zinkbehandlad bäckplåt. Inte syrabeständig. Godstjocklek: 0,3mm.  
34-5471 Springform 23 cm med 2 bottnar 69:-  
34-5472 Sockerkaksform 23cm 84:-  
34-5473 Långform 30cm 34:-  
34-5474 Bak-/stekform 27x33cm 46:-



**Beredningskanna m. lock** 2,2L. Locket har ett innerlock, som är idealiskt vid vispning. Gummiremsa under botten.  
34-5432 98:-



**Thermo-kavel**, plast. Diam: 8cm. Kan fyllas med vatten.  
34-5433 86:-



**Tårtspade** i plast med räfflad kant.  
34-5435 22:-



**Mättsats** 1 krn, 1 tsk, 1msk, 24-4055 10:-  
**Mätshaker** 0,25 lit.  
34-2611 24:-



**Shaker 400 ml**, i plast.  
34-44 29:-



**Litermått med gradering** upp till 1 lit.  
34-2615 16:-



Köksredskap "GASTRO-MAX" i plast, som tål värme upp till 257 gr.

34-4569 Stekspade	26:-	34-498 Sopp sleeve	39:-	34-2593 Glasskopa	16:-	34-1456 Brödpensel	16:-
34-4678 Visp	26:-	34-499 Bröd/grillpensel	19:-	34-2594 Skumslev	26:-	34-1454 Slickepott	29:-
		34-2373 Potatisstöt	45:-	34-2654 Osthyvel	22:-	34-1455 Insidesskrapa	24:-
		34-4879 Sle	26:-	34-4881 Stektång	26:-	34-5390 Smörk.2-pack	18:-
		34-4880 Stekgaffel	26:-				



Köksredskap i R/F, m. skaft i satin-finish.

34-1780 Sked	49:-	34-1783 Sässlev	49:-
34-1781 Stekspade	49:-	34-1784 Spagettislev	49:-
34-1782 Sopp sleeve	49:-	34-1785 Skumslev	49:-
34-1413 Redskapshängare med sex krok	60 cm		119:-
34-1414 Kroksats med fyra krok	34-1413		19:-



**Nyhet**

Tång/Pincett R/F, 30 cm.  
34-5339 ..... 39:-

Tång R/F, med ring för låsning, 30 cm.  
34-5343 ..... 39:-

Sallads- Spagettitång R/F, 22 cm.  
34-5342 ..... 34:-

Tång R/F, 13,5 cm. För tepåse, sockerbit etc.  
34-2648 ..... 19:-



Köksredskap-set i trä, 5 delar. Längd: ca. 32 cm.  
34-4888 ..... 29:-



**Nyhet**

Ballongvispar 3-PACK (20, 25,5 & 32 cm).  
34-5356 ..... 69:-



Ballongvisp 25 cm.  
34-5079 ..... 29:-

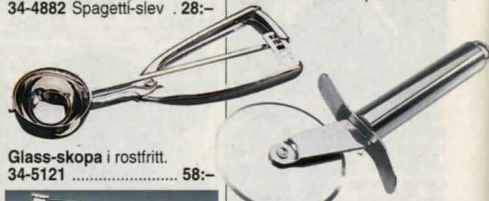

Glass-skopa i rostfritt.  
34-5121 ..... 58:-



**Nyhet**

Te-sil Jonas med bägare, R/F.  
34-5354 ..... 48:-

Pipsil Jonas, R/F. Dia: 140mm.  
34-5355 ..... 69:-



Sil med fintrådigt nät och rörskaft. Allt i rostfritt.  
34-5114 Diam: 20 cm 105:-  
34-5115 Diam: 14 cm 68:-  
34-5116 Diam: 7 cm 35:-  
Tesil med klämma i rostfritt. Längd: 16 cm.  
34-5112 ..... 14:-



**Nyhet**

Biffklubba med en yta av teflon samt gummerat handtag.  
34-5394 ..... 89:-



Marinad- och mörroller, som med sina piggar rollar in marinad och örter i köttet samtidigt som det blir mörkt.  
34-2660 ..... 98:-



**Nyhet**

Sköjsil i plast.  
34-2241 ..... 18:-



Potatispress med 3 skivor för olika varianter vid pressning.  
34-5040 ..... 169:-

Potatispress i metall.  
24-4049 ..... 59:-



Potatis-strimlare av metall & plast. Storlek 24x10x10 cm.  
34-3767 ..... 98:-



Äggskärare 3-i-ett i plast.  
32-89 ..... 49:-



Rivjärn R/F.  
34-1724 ..... 45:-

Mandelkvarn i plåt.  
34-2538 ..... 98:-

Osthyvel  
24-4043 ..... 32:-

Visp  
24-4048 ..... 19:-



Rivjärn med behållare. Ett rejält rivjärn i kraftig konstruktion med nederkant i gummi. Passande burk i plast, som gömmer i rivjämet - praktisk att riva direkt i och som sedan kan förslutas med lock. Höjd: 26 cm.  
34-2649 ..... 154:-



Avocado-skalare/skivare, i R/F med gummerat handtag.  
34-2651 ..... 124:-



**Nyhet**



Potatis-skalare JONAS. Originalt i R/F.  
34-1264 ..... 22:-

Slickepott med blad i silicon.  
34-5281 27,5 cm. 24:-  
34-5282 20 cm. 19:-



**Nyhet**

Kökstillbehör i satin-finish med gummigrepp.

34-5372 Konservopöpnare	79:-
34-5373 Vitlökspress	59:-
34-5374 Y-skalare	29:-



Rivjärn skivar och river vitlök, nötter etc.  
34-2643 ..... 49:-



Vitlökspress FIRM GRIP. Extra kraftig modell för större klyftor, med non-stick behandlad yta. Tål maskindisk.  
34-1437 ..... 94:-



Köksredskap i kraftig metallkonstruktion.

34-2507 Vitlökspress	89:-
34-2508 Konservopöpnare	89:-

**FISKARS**  
Finalpad Kvalitet



Universalsax Classic.  
34-5341 ..... 138:-  
Allsax Classic  
34-5344 ..... 109:-

Universalsax vänster, för vänsterhänta.  
34-5345 ..... 129:-  
Sax, Soft-Touch  
34-4214 ..... 144:-

Saxar av hög kvalitet i rostfritt stål.  
34-1290 Skräddarsax 22 cm 39:-  
34-1508 Broderisax 12 cm 24:-

Sax Plasthandtag, gummerat grepp.  
34-254 20 cm ..... 39:-

Fågel-/Fiskbensax  
34-1773 ..... 126:-

Sax Specialsax för många hantverk men även rensning av fisk, kyckling m.m.  
20-2206 ..... 116:-



Saxsats 3 st saxar.  
34-2210 ..... 35:-



Konservöppnare RÖDA CLARA för vägg (skruvar medf.). Ej maskindisk.  
34-2302 ..... 165:-



Konservöppnare MagiCan auto. Cullinare.  
34-2645 ..... 169:-

Enhandskonservöppnare CHEF'N EASY. Tryck samman handtagen, öppna burken med "enhandsgrepp".  
34-5340 ..... 176:-

**ChefsChoice**



Nyhet

Bryne ChefsChoice. Ovalt diamant-bryne, 30cm.  
34-5351 ..... 489:-



Knivslip, keramik.  
34-2661 ..... 96:-



Knivset. Träblock med 5 knivar (bakelithandtag & rostfritt blad) samt 1 sax.  
34-2684 ..... 99:-



Nyhet

Stål-tvål med borste med stållegering som tar bort lukt ifrån fisk, lök etc.  
34-5375 ..... 39:-

Knivblock med 5 knivar. Helgjutna knivar med bra skärpa. Ihåligt handtag i R/F samt blad av carbonstål. Innehåller: Kockkniv, brödkniv, filékniv, allkniv samt skalkniv. Längder 7,5-20 cm.  
34-2724 ..... 599:-

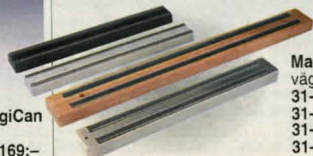

Magnetisk knivhållare för väggmont.  
31-284 Svart 30 cm ..... 55:-  
31-285 Vit 30 cm ..... 55:-  
31-1117 Trä 50 cm ..... 89:-  
31-1118 Matt R/F 35 cm 119:-



**FELIX SOLINGEN**

Nyhet

Köksknivar PLATINUM, FELIX SOLINGEN. Smidda blad i Molybden-/Vanadiumstål med skärpa i bra kvalité. Ergonomiska handtag, som ger balans åt hela kniven. Den hygieniska ytan har inga hål eller öppna skarvar för ev. bakterier. Mått = bladlängd.

34-2666 Japansk kockkniv 23 cm ..... 439:-  
34-2667 Kockkniv hög 21 cm ..... 495:-  
34-2668 Kockkniv 15 cm ..... 379:-  
34-2669 Brödkniv 22 cm ..... 429:-  
34-2670 Filékniv 19 cm ..... 379:-  
34-2671 Allkniv 15 cm ..... 329:-  
34-2672 Skalkniv 9 cm ..... 249:-



Lökhackare i kraftig konstruktion i plast och R/F.  
34-2650 ..... 168:-



Japanska kockknivar med blad av Hi-carbon rostfritt stål och trähandtag. Ej maskindisk.  
34-2128 Grönsaxskniv 169:-  
34-2129 Allroundkniv 169:-  
34-2639 Filékniv ..... 186:-



Köksknivar i rostfritt stål med nitade handtag av bakelit. Mått = bladlängd.  
34-1045 Kockkniv 20 cm ..... 49:-  
34-1046 Brödkniv 20 cm ..... 49:-  
34-1047 Filékniv 15 cm ..... 49:-  
34-1048 Skalkniv 7,5 cm ..... 35:-  
Bryne med plasthandtag. Längd: 33 cm.  
34-1049 ..... 58:-

**VICTORINOX**

Nyhet



Victorinox Professional köksknivar. Knivar i högkvalitetsstål (krom-molybdenstål), hårdas till en hårdhet på RC 55-56. Håller knivens skärpa länge men som samtidigt är lätt att slipa. Helgjutna Fibrox® handtag (greppsäker plast) är hygieniska, ergonomiska utformade och ger ett säkert grepp även när händerna är blöta eller kladdiga. Mått = bladlängd.

34-5346 Kockkniv hög 20 cm ..... 389:-  
34-5347 Kockkniv 25 cm ..... 396:-  
34-5348 Kockkniv 15 cm ..... 249:-  
34-5349 Bröd & Bakkniv 26 cm ..... 369:-  
34-5350 Filékniv 20 cm mjuk ..... 269:-  
34-5352 Skalkniv 8 cm vägg ..... 38:-  
34-5364 Skalkniv 8 cm vägg ..... 38:-  
34-5353 Tomat och korvkniv ..... 46:-



Köksknivar, helgjutna. Med ihåligt handtag i R/F samt blad av carbonstål. Tillverkade i Japan. Mått = bladlängd.  
34-2662 Kockkniv, 20 cm ..... 369:-  
34-2663 Brödkniv, 20 cm ..... 346:-  
34-2664 Filékniv, 16 cm ..... 346:-  
34-2665 Skalkniv, 7,5 cm ..... 279:-



Kniv 8 hål. Med dessa andningshål fastnar inte t.ex. gurkskor etc. Blad med non-stick beläggning.  
34-2122 ..... 49:-

Nyhet



Knivset + skärbräda. Innehåller: 1st skalkniv, 1st grönsaxskniv, 1st allkniv samt 1st skärbräda (15x25cm).  
34-5337 ..... 49:-



**Nyhet**

**Batteridriven Pepparkvarn.**  
I borstad stål och akrylglas med keramiskt malverk samt lysdiodlampa. Drivs med 4 st AA-batterier (ingår ej).  
34-5388 ..... 349:-



**Salt- & pepparset i matt R/F yta.** Höjd: 15 cm.  
34-1373 ..... 199:-



**Salt- & pepparkvarnset, acryl / trä.** Höjd: 13 cm.  
34-2696 ..... 89:-



**Salt & Peppar-set i glas med metallock.** Höjd: 10 cm.  
34-2679 ..... 22:-



**Ministröar-set** med 6 små glasflaskor med metaltopp (totalhöj: 5cm).  
34-5382 ..... 29:-



**Oljespray, i frostat klarplast m. pump.**  
34-5361 ..... 69:-



**Sockerportionerare, i glas / metall.**  
34-5413 ..... 38:-



**Mortel, marmor 10 cm diam.**  
34-2728 ..... 89:-

**SKEPSSHULT**



**Kvarnar i gjutjärn/trä** med keramiskt malverk med 25 års garanti, inställbar grovlek. Höjd: 18 cm.  
34-2335 Pepparkvarn 219:-  
34-2336 Saltkvarn 219:-

**Kryddkvarn gjutjärn.**  
34-2310 ..... 139:-

**Mortel SKEPSSHULT, gjutjärn.**  
34-2695 ..... 229:-



**Skål i rostfritt.**  
34-56 20 cm ..... 129:-



**Skålar "Mr CHEF"** i härdat glas. För servering eller beredning, med rundad botten på insidan - idealiskt vid vispning. Tål frys, ugn, microgn och diskmaskin.  
34-2618 14 cm (0,3 lit) 14:-  
34-2619 22 cm (1,0 lit) 35:-  
34-2620 26 cm (1,5 lit) 49:-



**Trancherbräda 8 cm tjock i bok, 29,5x29,5 cm.**  
34-2322 ..... 299:-



**Bricka/Skärbräda i plast.**  
Mått: 405x240 mm.  
34-2797 ..... 49:-



**Skärbräda "FLEXIBLE"** 29,5x38 cm. Tålig, skonsam för kniv och absorberar ej lukt och smak. Tål maskindisk. Böjes lätt för att hålla innehållet i stekpanna eller påse.  
Vikt: 70 g.  
34-2497 ..... 48:-

**Rustikkljus 29 cm i parafin.** Tjocklek: 22 mm. Brinntid: 14 tim. Säljes styckvis Finns i följande färger. OBS! Reservation för ev. nya färger.  
34-2367-2 Vit ..... 5:-  
34-2367-5 Kungsbå ..... 5:-  
34-2367-32 Ljusgrå ..... 5:-  
34-2367-131 Rosa ..... 5:-  
34-2367-138 Bordeaux ..... 5:-  
34-2367-143 Ljusgrön ..... 5:-  
34-2367-145 Grön ..... 5:-  
34-2367-149 Olivgrön ..... 5:-  
34-2367-172 Elfenben ..... 5:-  
34-2367-193 Ljusgul ..... 5:-  
34-2367-201 Ljuslila ..... 5:-  
34-2367-202 Isblå ..... 5:-  
**Värmeljus 50-pack.**  
34-4458 ..... 19:50

**Bordstabletter, ribbade.** 100 & bomull. Mått: 465x335mm. Maskintvätt 40gr.  
34-5420 natur ..... 19:-  
34-5421 kamel ..... 19:-  
34-5422 brun ..... 19:-  
34-5423 plummon ..... 19:-  
34-5424 blå ..... 19:-  
34-5425 antikblå ..... 19:-  
34-5426 grå ..... 19:-  
34-5427 olivgrön ..... 19:-

**Servetter 41x41 100-pack.** Enfärgade 3-lagers stora matservetter.  
34-1523 Elfenben ..... 49:-  
34-1524 Vinröd ..... 49:-  
34-1525 Mörkgrön ..... 49:-  
34-1526 Mörkblå ..... 49:-

**Brödkorg**  
34-5460 ..... 24:-  
**Duk till brödkorg.**  
34-5461 ..... 25:-  
**Grillvante, 100 % bomull.**  
34-5464 ..... 25:-

**Kökshandduk 3-pack, 100 % bomull.**  
34-5462 ..... 25:-  
**Grytlapp 2-pack, 100% bomull.**  
34-5463 ..... 25:-

**Korg-set 3-pack** (28 x 21 x 14, 34 x 26 x 18, 40 x 32 x 23 cm).  
34-5412 ..... 149:-

**Bestick-/flaskkorg.**  
34-5411 ..... 39:-

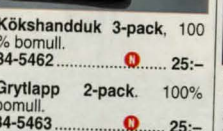

**Nyhet**  
**Ätspinnar 20-pack, bambu.** Längd: 270 mm.  
34-5415 ..... 14:-

**Underlägg BAMBU, natur.** Mått: 30x45cm.  
34-5444 ..... 10:-



**Dricks-glas 3-pack, 30cl.**  
34-5441 ..... 19:-  
**Kaffe-/Öl-glas 3-pack, 45cl.**  
34-5440 ..... 29:-  
**Rödvinsglas 3-pack, 25cl.**  
34-5443 ..... 39:-  
**Tillbringare 1,3L, glas.**  
34-5457 ..... 89:-  
**Kaffe-skedar 6-pack, matt r/f.**  
34-5414 ..... 69:-



**Stengods VIK blå/beige, maskindiskbar.**  
Nr ..... st ..... 6 st  
34-2719 Tallrik flat 28 cm ..... 39:- 198:-  
34-2720 Tallrik djup 19 cm ..... 35:- 179:-  
34-2721 Assiett 22 cm ..... 29:- 149:-  
34-2722 Mugg ..... 29:- 149:-



**Fältspatporcelain ALBA vit, tål både micro, ugn och maskindisk.**  
34-5403 Mattallrik 26 cm ..... 19:-  
34-5404 Djup tallrik 22,5 cm ..... 15:-  
34-5405 Assiett 19 cm ..... 15:-

**Bestick-set 24-delar, helgjutna i rostfritt med nitar.**  
34-2379 ..... 389:-

**Irish Coffe-set för 2 personer.** Glas i R/F behållare samt sugrörsskedar i R/F.  
34-2301 ..... 69:-



Hushållsvåg PHILIPS HR 2389/7 1 g / 5 kg. Täreringsprogram och minne. Drivs med 1 st 9V-batteri (ingår ej). 34-2715 ..... 539:-



Hushållsvåg 3 kg i R/F, 10 g gradering. 34-503 ..... 299:-



Balansvåg 10,5kg SOEHNLE. 34-5439 ..... 269:-



Köksvåg 3kg med skål. Mekanisk. 34-5391 ..... 79:-



Timer, mekanisk. 60 min. Osorterade färger. 34-5392 ..... 25:-  
 Timer "Nostalgi-design" i sink. Mekanisk, 60 min. 34-5314 ..... 99:-  
 Timer "Trend-design" i aluminium. Mekanisk, 60min. 34-5313 ..... 169:-



**Nyhet**  
 Glasburkar med borstad metall-lock. Höjd/liter. 34-5406 28cm/2,0l. 49:-  
 34-5407 18cm/1,1l. 39:-  
 34-5408 12cm/0,7l. 35:-



**Nyhet**  
 Vägghörning för folie i borstad stål, för både plast- & aluminiumfolie och med rullkniv för att skära av. För rullar med Max-längd: 34cm. Skruvar & plugg medföljer. 34-5378 ..... 239:-



Kaffeburk i plåt, för 0,5 kg kaffepekt. Mått: 12x7,5x18 cm. 34-2359 ..... 39:-



**Nyhet**  
 Vinställning för vinkartong, i smide. Mått: 43x17x15cm. 34-5380 ..... 59:-



**Nyhet**  
 Bricka "Gummi", gör så att glaset ej glider vid servering. Diam: 35cm. 34-5389 ..... 49:-



Kaffemått R/F 34-60 ..... 24:-



Hållare för hushållspapper, matt R/F. Höjd: 33 cm. 34-2653 ..... 69:-



Vinställ i matt R/F, för 9 flaskor. 34-1776 ..... 189:-



Stenar 10-pack Serveras kylta i önskad dryck, eller värms i ugn för servering i varm dryck. 34-2285 ..... 69:-



Tandpetare 1000-pack i trä (68mm). 34-5399 ..... 15:-

Coctailpinnar 20-pack, i plast (85mm). 34-5400 ..... 12:-

Drinkpinnar 10-pack, i plast (235mm). 34-5401 ..... 14:-

Sugrör 225-pack, böjbara. 34-2579 ..... 12:-



**Nyhet**  
 Askfat JONAS R/F, med vindskydd. 34-5247 ..... 69:-



**Nyhet**  
 Juice-press i satin-finish. Tillverkad av gjuten lättmetall. 34-5395 ..... 399:-  
 Is-krossare i satin-finish. Tillverkad av gjuten lättmetall. 34-5396 ..... 489:-

Vinöppnare för väggmontering. Tillverkade i gjuten lättmetall med yta i satin-finish samt handtag i trä. Max-höjd (utan flaska): 55cm. Skruvar & plugg medföljer. 34-5397 ..... 895:-



**Nyhet**  
 Vin-testare med korkskruv. Visar temperaturer för 11 olika vin-typer. Drivs med 2 st R03-batterier (ingår ej). 34-2311 ..... 249:-

Mini-Mixer, batteridrivna. För Cappuccino, mjölk, desserter etc. Lev. med vägghållare för 2 st skruvar (ingår ej). Drivs med 2 st LR6-batterier (ingår ej). 34-2675 ..... 169:-



Fickplunta i R/F. Fastlåst skruvkork. 175 ml. 32-125 ..... 136:-

Tratt, R/F, till fickplunta. 24-1195 ..... 19:-

Shaker 0,5 lit. matt R/F. 34-2270 ..... 169:-

Shaker 0,68L, klarplast. 34-5429 ..... 29:-



Cocktail-set i matt R/F, 6 tillbehör (kyparkorkskruv, måttglas, sked, kapsylöppnare, drinkvisp samt is-tång). 34-2125 ..... 229:-



**Nyhet**  
 Korkskruv "Wine-Butler", automatisk + folieskärare. 34-5377 ..... 349:-



**Nyhet**  
 Korkskruv Ergotec. ABA-cut (självvassande kniv), folieskärare med magnet, sprial med skära i samt med OL/Läsköppnare. 34-5376 ..... 89:-



Flaskpip 3-pack i plast. 34-2697 ..... 58:-



**Nyhet**  
 Kapsylöppnare för vägg, gjuten aluminium. 34-5437 ..... 25:-



Korkskruv. 34-2638 ..... 119:-



Korkskruv. Skruvar och drar upp korken i ett och samma moment. 34-3392 ..... 89:-



Vinhällare med tätslutande kork. 34-1763 ..... 39:-



**Nyhet**  
 Tillbehör i satin-finish m. gummigrepp. 34-5369 Kapsylöppnare 29:-  
 34-5370 Korkskruv 79:-  
 34-5371 Flaskkork 19:-





Sästermos 0,4 lit. i kromad plast.  
34-2686 ..... 169:--



**Nyhet**  
Termosmugg 0,5L. med innanhöjle i rostfritt och utsida i borstad stål. Handtag och lock i plast.  
34-5333 ..... 79:--



**Nyhet**  
Termoskanna Patio 1 lit med glasinnsats och utsida i plast samt autokork (tryckknapp).  
34-2850 ..... 89:--



Termoskanna 1 lit. med glasinnsats och utsida i matt rostfritt samt handtag och pip i plast. Autokork (tryckknapp).  
34-2680 ..... 139:--

Pumptermos 3,0L. med innanhöjle i rostfritt samt utsida i borstad rostfritt med handtag och pump i plast.  
34-5334 ..... 289:--



Espresso-bryggare Rondine med Creamer. För 6 koppar, användes direkt på plattan. Creamer för cappuchino.  
34-1164 ..... 269:--



**CULINARE**  
Bryggare CULINARE. 1 lit/8 koppar. Dubbla glas håller kaffet/teet varmt längre.  
34-2343 ..... 349:--



**Nyhet**  
**Tea Timer**  
Te-pergulator Tea Timer 1,2 lit. Brygger 2 koppar upp till 1 liter. Fyll tesilen med te och håll i kokande vatten som sedan blir klart när tesilen åkt upp. Kannan gjord i tåligt Jena glas. Tesil och timer-behållare i procarbонат. Handtag och lock i ABS. Tål maskindisk.  
34-5335 ..... 429:--



**bodum**  
Kaffe-bryggare BODUM "SANTOS" för 8 koppar. För elektrisk spisplatta och gaspis. Bruksanvisning medföljer.  
34-2368 ..... 469:--



**Nyhet**  
Kaffekvarn, mekanisk i R/F.  
34-5331 ..... 289:--



Pastamaskin MARCATO ATLAS 150. Redskap ("Pastabike") för ravioli, samt svensk bruksanvisning med recept medföljer.  
34-1165 ..... 389:--



Tillbehör för MARCATO ATLAS 150, för 34-1165.  
34-2291 Spagetti-tillsats ..... 148:--  
34-2293 Ravioli för önskad fyllning-tillsats ..... 258:--  
34-2294 Motor "Pastadrive", 110/230V, 100W ..... 529:--



**Nyhet**  
Ugn formar Mariehult, i stengods. Tål ugn, microvågsugn samt maskindisk.  
34-5304 Oval 25,5cm ..... 29:--  
34-5305 Oval 31,5cm ..... 49:--  
34-5306 Rekt 32cm ..... 64:--  
34-5307 Pajform 29cm ..... 49:--  
34-5308 Soppskål 16cm ..... 19:--



**Nyhet**  
Bakplåt JONAS i rostfritt med 2,5 cm hög kant. För bakning och ugnsmatlagning - idealisk för äppelkaka, ugnspannkaka, stekning av pannbiff etc. Mått: 345x250x25mm.  
34-5299 ..... 116:--  
34-5301 Grätängform R/F, 210x155x40mm ..... 58:--  
34-5302 Grätängform R/F, 340x210x60mm ..... 78:--  
34-5303 Ugnform R/F, oval m. r/f handtag och korkunderlägg. Mått: 285x200x50mm ..... 176:--

**Mirakel Underlägg.**  
100% bomullstyg (kanalsydd) fylld med 100% naturligt ren sådesråvara - för varmhållning (värmes i microugn eller vanlig ugn) eller kylning (lägges i frysen). Bruksanvisning medföljer. Mått: 20x20cm. Osorterade färger.  
34-5381 ..... 139:--



Korkunderlägg 2-pack 14,5cm samt 19,5cm.  
34-2286 ..... 19:--



**PYREX**  
Glasformer PYREX i hårdat glas. Rejal kvalitet, tåligt för: frys, ugn, microugn, diskmaskin samt idealisk för servering. 5 års garanti.

34-5290 Rund gryta m. lock 1,0 lit. .... 79:--  
34-2324 Rund gryta m. lock, 1,5 lit. .... 99:--  
34-1376 Rekt 30x20 cm ..... 59:--  
34-2326 Rekt 39x25 cm ..... 89:--  
34-5291 Oval form 42x30 m. grillgaller ..... 239:--  
34-1374 Pajform 27 cm ..... 59:--  
34-5292 Pajform djup 26cm. .... 69:--  
34-5293 Souffleform 21cm. .... 69:--  
34-5294 Remekin 200ml 4-pack stapelbara ..... 79:--  
Pronto Set/2st, Rekt 21x21cm + Förvaring/matlåda m. plastlock 19x14cm 0,8 lit. .... 99:--  
34-5295 ..... 99:--  
Pizza platta m. skåror. Dia: 32cm. .... 69:--  
34-5296 ..... 69:--



**Nyhet**  
Underlägg "Pussel", matt R/F. 4-delar - användes separat eller ihopsatta. Mått/del: 11,5x11,5cm.  
34-5297 ..... 89:--

**SKEPPSHULT**



**Nyhet**  
Gjutjärns-tallrik Skeppshult, med korkplatta. Diam: 23 cm.  
34-5298 ..... 199:--



Lergryta 3 lit. 3-6 pers. Stekgryta i lera där vitaminer & näringsämnen bevaras.  
34-1534 ..... 149:--



Rostfria kokkärl med lock i matt finish med 8 mm kapslad botten.

34-2733	Kastrull 1,5 liter	169:-
34-2734	Kastrull 2,0 liter	189:-
34-2735	Gryta 3,0 liter	209:-
34-2736	Gryta 5,0 liter	289:-



**Nyhet**

Rostfria kokkärl med lock. Bottentjocklek: 4,1 mm. Tre-skiptsbotten.

34-5327	Kastrull 1,5 liter	59:-
34-5328	Kastrull 2,0 liter	79:-
34-5329	Gryta 3,0 liter	109:-
34-5330	Gryta 4,5 liter	129:-



**Nyhet**

Stek- och Kokkärl Amica STM, med non-stick beläggning och handtag i bakelit. Bottentjocklek: Stekpannor 4 mm resp. Kastruller 3 mm.

34-5320	Stekpanna 22cm	89:-
34-5321	Stekpanna 26cm	110:-
34-5322	Kastrull 1,5 L	79:-
34-5323	Kastrull 3,0 L, m. lock	136:-
34-5324	Kastrull 6,0 L, m. lock	169:-

Ugnform Amica STM 30x22cm, med non-stickbeläggning. Stålrörshandtag på sidorna. Tjocklek: 2 mm.

34-5326		79:-
---------	--	------

Wokstekpanna i karbonstål med non-stick beläggning. Tråhandtag. Storl. 27,5 cm.

34-2725		89:-
---------	--	------



Pasta- och ångkokset 4-del, matt R/F. Gryta 4,5 lit. med glaslock. Durkslag-insats samt ångkokskorg. Kapslad botten 8 mm.

34-2726		389:-
---------	--	-------



Sauteuse, R/F satinfinish. 20 cm, 8 mm kapslad botten.

34-2353		189:-
---------	--	-------

Gryta 10 lit. i rostfritt stål med bakelithandtag. 4 mm sandwichbotten.

34-1501		215:-
---------	--	-------



**Nyhet**

Pastagryta "qui pasta" 8 lit med insats och glaslock. Non-stick beläggning. Bottentjocklek: 2 mm.

34-5325		229:-
---------	--	-------

Stänkskydd 29 cm.

34-1440		28:-
---------	--	------

Glaslock

34-2351	26 cm	69:-
---------	-------	------

34-2352	28 cm	78:-
---------	-------	------



Spislock 4-del, osort. motiv.

34-426		25:-
--------	--	------



**Nyhet**

TITANO Stek & Kokkärl. Lämplig för alla spisar utom induktionsspisar. 6,5 mm pressgjuten aluminium botten. Kropp med droppkant och rak kant/vägg. Detta ger större utrymme i pannan. Invändigt 40 micron tjockt titanskikt och ovanpå Platina Pro-beläggning (40 micron). Ugnfasta handtag. 5 års garanti.

34-2226	Stekpanna 20 cm	389:-	34-2229	Traktörpanna 28 cm	569:-
34-2227	Stekpanna 24 cm	449:-	34-2230	Sauteuse 20 cm	389:-
34-2228	Stekpanna 28 cm	499:-	34-2231	Kastrull m lock 1,5 L	549:-
			34-2232	Kastrull m lock 3,0 L	649:-

**Nyhet**

Grillpanna rund 28 cm TVS. 4,2 mm tjock botten. Kropp med droppkant och rak kant (främre botten upphöjd mot kanten). Invändigt 3-lagers Iperetek Plusbeläggning. Teflon utvändigt. Ugnfasta handtag.

34-1879		399:-
---------	--	-------

**TEFAL**

TEFAL Ambiance Stek & Kokkärl. Emaljerad utsida för exceptionell hållbarhet. TEFAL-nonstick beläggning. TEFAL Optimal värmeledning botten för värmed fördelning med gott resultat. Plasthandtag. Lämplig för alla spisar, dock ej induktionsspis.

34-2983	Stekpanna 24 cm	189:-
34-2984	Stekpanna 28 cm	219:-
34-2985	Kastrull 1,0 L	219:-
34-2986	Kastrull 2,0 L. Inkl. lock	279:-
34-2987	Kastrull 3,0 L. Inkl. lock	349:-



**Nyhet**

**SKEPPSHULT**



Äkta gjutjärnspannor från Skeppshults gjuteri. Utprovade även för keramikhällar.

Stekpanna 18 cm med stålk.	34-2333	178:-	Stekpanna.	34-4311	28 cm diam.	298:-	Plättpanna.	34-2738	23 cm diam.	249:-	Traktörpanna	34-5316	25cm m. lock.	399:-
Stekpanna 26 cm med stålk.	34-2683	219:-	Grillpanna.	34-4673	28 cm diam.	289:-	Pannkakspanna.	34-2737	23 cm diam.	249:-	Gryta.	34-2729	4 liter.	495:-



**Rånjärn CLOER.** Belagda laggar med välkänt norsktt mönster. 230V/900W.  
34-1096 ..... 369:-

**Våffeljärn CLOER.** Belagda laggar för bra släppeffekt, kontrollampa samt kabelvinda. Kan förvaras stående, vilket sparar plats. 230V/930W.  
34-657 ..... 349:-



**Smörgåsgrill.** Behandlade laggar för lätt rengöring. Gör två smörgåsar, ej snittar. Termostatreglerad med två kontrollampor. 230V/700W.  
34-1876 ..... 179:-



**Kontaktgrill PHILIPS HD 4432.** En smidig, mångsidig och elegant grill. 3 användningsområden: -Hopvikt som kontaktgrill -Särad som gratinering -Utvikt som partygrill och för varmhållning. Ställbart termostat för upp till 250. grader. Signallampa för rätt temp. 240V/1600W.  
34-1808 ..... 695:-



**Våffeljärn, dubbelt, CLOER.** Gräddar två våflor plus två extra hjärtan. Kontrollampor visar när våfflorna gräddas samt är klara. Termostatreglerat för bästa resultat. Hög effekt 1200 Watt/230V.  
34-662 ..... 569:-



**Fritös i matt rostfritt stål.** 3-liter med "Cool zone" teknik för optimal /professionell användning. Reglerbar termostat upp till 190°C. Signallampa. Uttagbar fritösinnsats som kan diskas i maskin. Korg med avtagbart handtag. Sladdvinda samt praktiskt lock för enkel förvaring. 230V/2100W.  
34-1173 ..... 695:-



**Citruspress AFK.** Kapacitet 1 liter, tillbringare med handtag samt lock. Sladdvinda, kraftfull reverserande motor. 230V/25W.  
34-1139 ..... 129:-

**Äggkokare AFK** för 1-7 ägg. Summertonen och signallampa. Rostfri kokplatta för enklare rengöring. Sladdvinda. Mätstång samt äggpickare.  
34-1147 ..... 129:-



**Stavmixer BRAUN MR 400 CA.** Avtagbar mixerstav som kan diskas i maskin. Kraftfull specialdesignad hacktillsats för jämnt resultat. Mixar/blandar soppor, såser, majonäs, milkshakes, pannkakssmet, barnmat.... Hackar kött, örter, nötter... 230V/300W.  
34-1822 ..... 319:-

**Elvisp BRAUN M 700.** Kraftfull motor, 3-hastigheter samt pulsäge. Unik design ger perfekt balans för optimal användning. Säker: Tillbehören, vispar samt degkrokar, kan inte tas av förrän motorn har stannat. Helt tätt hölje för enkel rengöring. 230V/280W.  
34-1746 ..... 319:-



**Stektermometer** för både ugnstekning och kokning av kött. Rostfritt stål. Upp till 90°C samt indikator för rostbiff/filé, nötkälv/lamm/vilt, rimm.skinka och griskött. Längd 18 cm.  
24-4371 ..... 29:-

**Stektermometer.** Digital, med inställbar temp. 0-120°. Ger signal vid inställd temperatur. 60 cm kabel. Termometern har även timerfunktion. Storlek: term. 85x85x40 mm, givaren 15 cm lång. Drivs med 1 st 1.5 volts R6 batteri (medföljer ej). Termometern är försedd med både bordsstativ och magnet. OBS! Ej för mikrovågsugn.  
34-4693 ..... 129:-

**Kyl och Frystermometer** av plast. Mätområde -30° - +40°C.  
34-4714 ..... 18:-

Nyhet



**Konservöppnare ELRAM C-200** med kraftfull Knivslipare på baksidan. Knöservöppnarkniven är avtagbar för enkel rengöring. 230V/70W.  
34-1877 ..... 139:-

**Blender mixer med glaskanna.** Två hastigheter samt puls-knapp. 1,75 liters kanna. Rostfritt blad. Nivåmätare i kannan. 230V/400W.  
34-2089 ..... 329:-



**Matberedare Philips HR7600.** Mångsidig stark beredare. 2,1 liters blandarskål. Lev. med blandning/visp-skiva, skivningsinnsats, strimlingsinnsats samt kniv med skyddskåpa. Effekt 230V/350W.  
34-1177 ..... 499:-



**Skärmaskin Wilfa Amber.** Kraftfull effektiv maskin i metall. Skär jämna och fina skivor. Utrustad med barnsäkring, säkerhetsbrytare och sugfötter. Som extra tillbehör finns ett speciellt uformmat skärblad som motverkar att tunna skivor av skinka eller ost smulas sönder. 230V/130W.  
34-1340 ..... 795:-

**34-3042 Skink/ost skärblad.** ..... 199:-



**Percolatorbryggare.** Kapacitet 12 koppar (2,2 liter). "Sladdlös" kanna. Vatten nivåmätare. Belyst strömbrytare. 230V/1000W.

34-3070 ..... 495:-  
34-3071 ..... 449:-

**Kaffebryggare med termokanna WILFA.** Volym: 1 liter, avtagbar filterhållare, utvändig vattennivåmätare, droppstopp samt lampa i strömbrytaren. 230V/900W.

34-1734 ..... 495:-

**Kaffebryggare KRUPS Aroma Control Auto Off.** Försedd med "dropp-stopp" vilket möjliggör servering under pågående brygning. Kannan har mätskala och kan användas i mikrovågsugn. Bryggaren har automatisk avstängning efter 2 timmar, strömbrytare med inbyggd kontrollampa samt ett unikt system där filterbehållaren stängs, under brygning, i 2 min. för att utvinna bästa möjliga arom av kaffet. 230V/1100W.

34-2088 ..... 569:-



"Auto Off"



**Espresso och kaffebryggare i ett. KRUPS "Advanced Thermoblock System"** med 15 bar tryck för utsökt espresso. "Cromatic System" garanterar perfekt konsistens varje gång. Unikt KRUPS-tillbehör ger perfekt cappuccino. Avtagbar vattenbehållare med 1,1 liters kapacitet eller 22 koppar espresso. Kaffebryggaren brygger 10 koppar kaffe, den har aroma kontroll för små eller stora koppar, svängfilter samt droppstopp. 230V/2165W.

34-1728 ..... 2150:-

**Kaffebryggare 8-koppar, exklusiv SEVERIN** bryggare med många finesser och hög teknologi. Bl.a. separata strömbrytare för byggnad resp. värmeplattan. Rostfri vattentank. 230V / 1450W.

34-3053 ..... 895:-

**Kaffebryggare Philips Comfort HD7444.** Kapacitet 1,3 liter. Droppstopp, signallampa, sladdvinda, svängfilter, genomskinlig vattentank med gradering både på ut och insidan, kannan är även graderad. 230V/1100W.

34-1152 ..... 289:-



**Kaffekvarn SEVERIN KM-3877.** Variabel kvarn för olika grovlek. Upp till 100 gram kaffe/gång kan malas. 230V/80W.

34-3058 ..... 295:-

**Espressomaskin** med högt pump tryck 15 bar. Ångrör för skumning av mjölk för cappuccino. Avtagbar tank 1,2 liter för enkel påfyllning. Nivåmätare för vatten. Avtagbar droppbricka för enkel rengöring. Signallampor. 230V/1000W.

34-1153 ..... 895:-



Nyhet

**Brödrost.** Elektronisk steglös inställning av önskad rostning, defrosterläge, återuppvärmning samt stoppknapp. Brödrosten har kalla sidor.

34-1883 För 2-skivor ..... 189:-

34-1884 För 4-skivor ..... 239:-

**Vattenkokare Philips cucina.** En något mindre, sladdlös, vattenkokare, 1,2 liter, med automatisk avslagning. Värmeelement i rostfritt stål. 240V/2200W.

34-710 ..... 295:-

**Doppvärmare.** Praktiskt att ha med på resor. Värmer vatten eller annan dryck på några minuter. 230V/300W.

34-422 ..... 98:-



**Vattenkokare Philips HD-4662.** Rostfri med filter och signal vid kokning. Dolt element, möjliggör värmning av mjölk, soppor m.m. Sladdlös vattenbehållare. Kapacitet 1,7 lit. 230V/2400Watt.

34-965 ..... 675:-

**Brödrost PHILIPS Metal Line.** Brödrost för två skivor. Inställbar rostningsgrad från 0 till 7. Försedd med smulbricka. Sladden kan lindas upp på undersidan när du inte använder den. 240V/800W.

34-708 ..... 569:-



Nyhet

**Ris kokare ELRAM RC-4.** Liten behändig med nonstickbelagd yta. Galler för ångkok medföljer. Kok och värmelampa. Volym 0,8 liter = 3-4 personer. Mättålgare och sked medföljer. 230V/380W.

34-1788 ..... 239:-



**Kokplatta** Steglös termostat för inställning av önskad temp. Lev. komplett med sladd och stickpropp. 230V / 2000W.

44-3794 ..... 375:-

**Potatisskalare** för färsk eller gamla potatisar. Skalar upp till 1kg åt gången. Skaltid: 2-4 minuter. Lätt att rengöra. Effekt: 230V/70W.

34-613 ..... 275:-



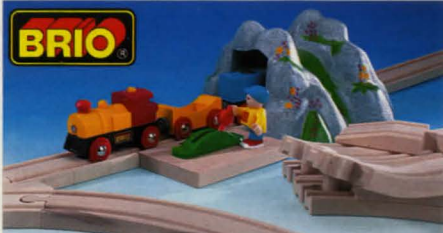

**Järnvägsset BRIO, grundsats 25 del.** Batterilok som kör framåt/backar och har stopp- och körfunktion, gul vagn, vagn med löstagbar magnetlast samt en figur med böjbara leder. Stopp- och körskena samt en mekanisk växel. Loket drivs av 1xAAA 1,5V-batteri (ingår ej). Total banlängd: 3198 mm. Lay-out: 1150x610 mm.  
34-2641 ..... 499:-



**Builder System 70-delar.** Byggsats för aktiv bygglek. Komplet med tång, skiftnycklar och kombinerbara byggdelar som utvecklar barnets konstruktiva tänkande. Från 3 år (ej för barn under 3 år, innehåller smådelar).  
34-2940 ..... 249:-



**Byggstavar, trä, 200 st.**  
34-5502 ..... 199:-



**Stora Leklådan 252 delar.** Innehåller: 12 burkar leklera, 100 vaxkritor, 6 plakatfärger, 20 lerstänger, 16 vattenfärger, 20 färgblyertspennor, 1 lermaskin, 24 färgade tavelkritor, 24 vita tavelkritor, 3 spritsformar, 3 munstycken, 1 pensel, 12 lerformar, 2 schablonramar, 2 plastknivar. Ej för barn under 3 år, innehåller smådelar.  
34-5503 ..... 149:-



**Fiskespel, batteridrivet.** Med magnet, med eller utan vatten. Batteri 1 st R20 (ingår ej).  
34-5514 ..... 79:-



**Dominospel.** Dominobrickorna faller automatiskt ner från lastbilen och ställs upp perfekt. Innehåller Lastbil, Dominohållare, start, målram, broar, och 160 st Dominobrickor.  
34-5524 ..... 119:-



**Electro Start.** För barn från 2 år. Öga-hand-kordination stimulerad med ljus-signal och ljud. 40 kort med 80 frågor i 6 olika kategorier. Drives med 3 st R6 batterier (ingår ej).  
34-5532 ..... 269:-



**Kulbana 70-delar Quercetti.** Bygg banan efter förpackningen eller efter egen fantasi. Kopplingsbara bandelar, broar, pelare och hjul. Från 4 år. Ej för barn under 3 år, innehåller smådelar.  
34-5518 ..... 149:-



**Kuggjul Magnetiska Quercetti, 42 delar.** Gör färgrika variationer av kuggjulen (3 olika storlekar), som rör sig därefter. Alder 4 - 12 år. Ej för barn under 3 år, innehåller smådelar.  
34-5522 ..... 279:-



**Fanta Color Quercetti.** Tavla + pegg. Osorterade set med olika typer och storlekar på pegg. Alder: 4-8 år.  
34-5523 ..... 69:-



**Megasketch TOMY.** Robust och välgjord rittavla med penna och 4 former. Rita magiska figurer på skärmen, dra piltangenten nedåt och allt suddas bort. Format: 30x50cm. Från 3 år.  
34-5505 ..... 229:-



**Pärlets 5000-bitar i plast.** Ej för barn under 3 år, innehåller smådelar.  
34-5534 ..... 69:-

**Stjärnhimmel Quercetti.** Självlysande piggar i 4 olika storlekar. Bygg ihop önskade stjärnor av förebilder ifrån stjärnrymden. Bok med bilder på stjärnor och kartor medföljer. Innehåller 100 st självlysande piggar, 100 st kopplingspiggar, 4 st stjärntavlor samt Stjärn Manual. Från 8 år. Ej för barn under 3 år, innehåller smådelar.  
34-5521 ..... 249:-



**Pärlet med brickor i burk.** Brickor: Pojke, Flicka, Fågel och Hjärta. C:a 13000 st pärlor i 10 färger.  
34-5520 ..... 99:-



**Tricky Golf TOMY.** Tryck med en knapp, vrid på en annan... se till att kulan rullar så snabbt som möjligt - du kämpar mot klockan. Från 5 år. Ej för barn under 3 år, innehåller smådelar. Format: 30x25 cm.  
34-5513 ..... 189:-



**Pussel 4x1000 i presentbox.** Papp-pussel i extra tjock kvalitet med 4 olika motiv om vardera 1000 bitar.  
34-2758 ..... 89:-



**Tegelstenshus Teifoc.** Bygg med riktiga tegelstenar. Stimulerar kreativitet med naturligt material. Cementen är säker och upplöses i vatten så tegelstenarna kan användas igen. Från 6 år. Ej för barn under 3 år - innehåller smådelar.  
34-5543 Stuga med gård Nr.56 ..... 289:-  
34-5544 Borg Nr.34 ..... 349:-



**Kreativa pyssel-lådor för barn, kompletta med innehåll. Ej för barn under 3 år, innehåller smådelar.**  
**Gipsfigurer.** Gjut figurer med magenter och måla med metallicfärg. Från 5 år.  
34-5538 ..... 119:-



**Kassaapparat med kundkorg** som innehåller matvaror. Drivs med 2 st R6-batterier (ingår ej). Ej lämplig för barn under 3 år.  
34-2376 ..... 119:-



**Nitmaskin.** Innehåller nitmaskin, 2 olika modeller av nitar, glaspärlor, färgade stickers och mönsterblad. Rolig och fräck smyckning på Dina jeansbyxor, väskor (i tyg) etc.  
34-5525 ..... 249:-



**LEGO BELVILLE.** Vanillas kälktr 5842.  
34-5554 ..... 199:-  
**Drrottning Rose och lille prins Charming 5843**  
34-5556 ..... 319:-



**LEGO Bionicle-set,** byggbara modeller. Från 7 år. Ej för barn under 3 år, innehåller smådelar.  
34-5547 Onua Nuva 8566 ..... 69:-  
34-5548 Lewa Nuva 8567 ..... 69:-  
34-5549 Pohatu Nuva 8568 ..... 69:-  
34-5550 Gali Nuva 8570 ..... 69:-  
34-5551 Kopaka Nuva 8571 ..... 69:-  
34-5552 Tahu Nuva 8572 ..... 69:-  
34-5553 Boxor 8556 ..... 169:-



**LEGO Stunt Race Truck 4586.** Dra-och-släpp-motor. Drivs med 3 st AA batterier (ingår ej). Ej för barn under 3 år, innehåller smådelar.  
34-5546 ..... 199:-



**Lego Spybotics Grinder 3806.** I/R-styrd robot. Robot drivs med 3 st AA batterier och kontrollen drivs med 3 st AAA batterier (ingår ej).  
34-5555 ..... 749:-

**Startset PLAYMOBIL med figurer och tillbehör i plast (rörliga delar).** Från 4 år.  
34-1915 Bondgård 3124 ..... 189:-  
34-1916 Riddare 3125 ..... 189:-  
34-1917 Väggbyggare 3126 ..... 189:-  
34-1918 Pirater 3127 ..... 189:-



Modellbil Volvo PV 544 i metall. Skala: 1:18. 34-5507 ..... 229:-



Radiostyrd bil. Fullfunktions 2-kanals R/C bil i skala 1:18. Längd 25cm. Komplet med 4,8 volts batteripack och laddare samt 9 volts sändarbatteri. 34-2942 ..... 399:-



Asfaltläggare DYNAPAC F181 CS, metall. Skala 1:35. 34-5531 ..... 349:-



Grävmaskin Volvo EC-650. Skala 1:50. 37-1999 ..... 229:-



Schackdator Alchemist Kasparov. För nybörjaren och den lite mer vana schackspelaren. Kan alla regler och har en stor LCD display. 64 svärghetslägen, kan backa upp till 14 drag. Inbyggd schackklocka. Drivs med 3 st LR6 batterier (ingår ej). Mått: 315x250mm. 34-5501 ..... 399:-

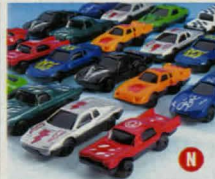

Bilar 25-pack. Olika modeller. Längd 7 cm. 34-2939 ..... 49:-



Loopbana Beetle Rally Darda. Innehåller 2 bilar med Darda power motor. Banans längd 358 cm. 34-5526 ..... 169:-



Dumper VOLVO A25, metall. Skala 1:50. 34-5536 ..... 139:-



Traktor Volvo med tillbehör. Skala 1:50. 34-4778 ..... 198:-



Walkie Talkie SIEMENS för de yngre. Frekvens 27 MHz. Flexibel (mjuk) antenn. På/av-knapp och volymkontroll. Lysdiod. Räckvidd upp till 500m. Kräver 2 st 9Volts-batterier (ingår ej). 34-5506 ..... 398:-



Bilmatta 100x100 cm. 100 % polyamid. 34-5537 ..... 149:-



Utforskarlåda KEMI, UTAN kemikalier. Hjälpmedel för att utföra 36 olika experiment, med varor (som Du oftast finner i hemmets skaffer). Från 8 år. 34-1689 ..... 229:-



Den lille elektrikern. 153 olika experiment med elektricitet och magnetism. Från 10 år. Batterier ingår ej (1 st 4,5 V typ 3R12). 37-2003 ..... 299:-



Metallbyggsats med solcell. Innehåller 210 delar i metall & plast inkl. solcell 1V med motor och verktyg. 34-2582 ..... 449:-



Telefonset. 2 st telefoner med 9 m sladd. Drivs med 2 st 9V-batterier (ingår ej). Osorterade färger. 34-5515 ..... 89:-

Modellset Revell, Följande ingår i varje set: lim, färger (endast basfärger - för att färdigmåla behövs flera kulörer) samt pensel.  
 Jas Gripen skala 1:72 (3 burkar färg). 34-5508 ..... 189:-  
 Viggan skala 1:72 (2 burkar färg). 34-5509 ..... 139:-  
 Draken skala 1:72 (2 burkar färg). 34-5510 ..... 139:-  
 Osort. flygplan skala 1:144 (2 burkar färg). 34-5511 ..... 99:-  
 Ferrari F1-bil skala 1:24 (3 burkar färg). 34-5512 ..... 249:-



MECCANO Jubileum sats. Innehåller 643 delar och 100 beskrivningar. 25 byggmodeller. 6 Volts motor. Kräver 4 st LR6-batterier (ingår ej). Alder 8 - 15 år. Ej för barn under 3 år, innehåller smådelar. 34-2933 ..... 995:-  
 MECCANO-låda 10, med 10 experiment. 220 delar. Alder 8 - 12 år. Ej för barn under 3 år, innehåller smådelar. 34-2934 ..... 349:-  
 MECCANO småask. 3 olika lådor kan bygga ihop den 4:e modellen. Alder 8 - 12 år. Ej för barn under 3 år, innehåller smådelar. 34-2935 Röd 2511 ..... 99:-  
 34-2936 Gul 2512 ..... 99:-  
 34-2937 Grön 2513 ..... 99:-



Radiostyrd Nissan Skyline GT-R, HPI DASH. Färdigbyggd bilsats med monterad och proffslackad lexankaros. Komplet och färdigt med sändare, laddbart batteripack (7,2V/1300mAh stickpack batteri NiCd, 220V-batteriladdare (4 tim), 9V-batteri till sändaren, justerbar frekvensomkopplare (3 olika frekvenser). Individuellt avfjädrad framvagn. Passar för asfalt, cement eller andra hårda underlag. 34-5557 ..... 1895:-



Den första Märklinjärnvägen m. C-rälsvoal och transformator 32VA (m. steglös hastighetsreglering och anslutningar f. el-tillbehör). Innehåller: Tanklok DELTA-modul, 4 vagnar (stolpvagn, öppen godsvagn, flakvagn med traktor och resgodsvagn). 16 skenor. Mått: 112x76 cm. 34-1745 ..... 1395:-



Utbyggnadsatts f. 34-1745, för ett parallellspår (med 10 skenor och 2 växlar samt anslutningsmaterial). Ger totalt mått: 184x76 cm. 34-1752 ..... 795:-



OBS! Maskinerna får under inga omständigheter köras utan vatten i tanken. Det medför överhettning och lödskador. Garantier gäller ej vid denna typ av skada.  
 Ångmaskin D6 med sockel 14x20 cm, höjd 22 cm, ångpanna 5,5x13,5 cm. 37-527 ..... 675:-  
 Ångmaskin D20 med dubbelverkande cylinder, manometer, kran för start och stopp samt centrifugalregulator. Mått sockel 30x35 cm höjd 32 cm, ångpanna 6,5x16 cm. 37-625 ..... 1995:-  
 Värmetabletter ESBIT. Ask om 20 tabletter. 24-1305 ..... 39:-

**A**

Airbrush ..... 49  
 Akrylfärger ..... 309  
 Akvarellfärger ..... 310  
 Album ..... 291-292  
 Alkoholprovare ..... 241  
 Alkotestare ..... 135  
 Allmogefärg ..... 319  
 Aluminiumnät ..... 138  
 Andningsskydd ..... 143  
 Ansiktsfärg ..... 320  
 Anslagstavla ..... 307  
 Antennförstärkare ..... 289  
 Antenner med tillbehör ..... 288-290  
 Antennledning ..... 204  
 Apparatdosor ..... 201  
 Apparatkontakter ..... 195  
 Apparatlådor ..... 208  
 Apparatsladd ..... 194  
 Arbetsbelysning ..... 218, 221, 223  
 Arbetsbord ..... 23, 155  
 Arbetskläder ..... 41, 144-145  
 Arbetsstol ..... 349  
 Arkivväska ..... 307  
 Armbandsklockor ..... 320, 330, 332-333  
 Armbågsskydd ..... 342  
 Audiokontakter ..... 272-273  
 Automatswitch ..... 210  
 Automatsäkringar ..... 200  
 Avdragare ..... 106  
 Avfuktare ..... 147  
 Avlopprensning ..... 353  
 Avloppsrör ..... 119  
 Avståndsmätare ..... 82  
 Axelstål ..... 112

**B**

Badrumsarmatur ..... 217, 223  
 Badrumsselement ..... 186-187  
 Badrumsfilåtar ..... 185  
 Badrumstillbehör ..... 114-115, 217, 346-347  
 Bagagestroppar ..... 128  
 Bagagevagn ..... 298  
 Baklyse ..... 129, 131  
 Baktillbehör ..... 356-357  
 Balja ..... 354  
 Bananstift ..... 246  
 Bandslipmaskiner ..... 26, 37, 51  
 Bandspännare ..... 83, 314  
 Bandsågar ..... 35, 53  
 Bandsågblad ..... 34  
 Barnvakt ..... 253  
 Barometrar ..... 335  
 Bastutermetrometer ..... 244  
 Batterieliminatörer ..... 236, 254  
 Batterier ..... 16-17, 230-234, 254  
 Batterihållare ..... 231  
 Batterklämma ..... 134  
 Batteriladdare ..... 135, 232-235, 255  
 Batteriprovare ..... 231

Batteriregulator ..... 207  
 Batterisyraprovare ..... 135  
 Batterieurverk ..... 324-325  
 Belysning ..... 214-229  
 Belysning 12V ..... 207  
 Bensindunk ..... 42  
 Beslag ..... 161-163, 172-173, 177  
 Bestick ..... 363  
 Besticklådor ..... 355  
 Bets ..... 319  
 Bilbana ..... 377  
 Bildhuggarjärn ..... 79  
 Bilmatör ..... 135  
 Bilstereo ..... 286-287  
 Bitillbehör ..... 130-135, 203, 247, 286-287  
 Bilvärd ..... 136-139  
 Bits ..... 16-17, 20, 55, 94-95, 104-105

Bladguld ..... 318  
 Bladmätt ..... 53  
 Blandare ..... 115  
 Blindmuttrar ..... 101  
 Blindnitar ..... 101  
 Blixtjua ..... 249  
 Block ..... 300, 307, 309-311  
 Blocknycklar ..... 103, 105  
 Blodtrycksmätare ..... 342  
 Blyackumulatörer ..... 233  
 Blyertspennor ..... 303-305, 311  
 Blåspistol ..... 50  
 Blåster ..... 50, 70  
 Bockningsverktyg ..... 47  
 Bogserlina ..... 135  
 Diaramar ..... 296  
 Diktationer ..... 279  
 Dimmer ..... 196-195, 198-199, 207  
 Dimsörjare ..... 48  
 Dioder ..... 247  
 Discobelysning ..... 214-215  
 Disketter ..... 265  
 Diskutrustning ..... 353-355  
 Dokumentförstörare ..... 307  
 Dokumenthållare ..... 303, 307  
 Domkrafter ..... 106  
 Doppvärmare ..... 373  
 Doslock ..... 201  
 Dragblock ..... 109  
 Dragfjäder ..... 201  
 Brandsläckare ..... 148  
 Brandvarnare ..... 250-251  
 Brevväg ..... 300  
 Brickor ..... 179, 182  
 Bromsklossar ..... 125  
 Brynen ..... 74  
 Brytbladsknivar ..... 77  
 Brytjärn ..... 40  
 Bräckjärn ..... 89  
 Brödrostare ..... 373  
 Bulfsax ..... 99  
 Buntband ..... 210  
 Bussningar ..... 246  
 Butangas ..... 45  
 Byggbeslag ..... 177  
 Bågfilar ..... 85  
 Bågsågar ..... 85  
 Båtbeslag ..... 181  
 Båttillbehör ..... 108, 181, 203

Bäddvärmare ..... 342  
 Bänkslipar ..... 73  
 Böcker ..... 33, 42, 53, 73, 125, 346  
 Böjlig axel ..... 21

**C**

CD-förvaring ..... 266-268  
 CD-rengöring ..... 285  
 CD-skivor ..... 265, 269  
 CD-spelare ..... 280-284, 287  
 CD-ställ ..... 268  
 Centraldammsugare ..... 351  
 Chuckar ..... 16, 33, 52, 54  
 Chucknyckel ..... 54  
 Elvisp ..... 371  
 Emaljlack ..... 115  
 Etiketter ..... 266, 306  
 Etsningsatts ..... 247  
 Excenterlipmaskiner ..... 26  
 Experimentkort ..... 247  
 Extrajuis ..... 132

Dammugare ..... 351  
 Databank ..... 270  
 Datorbord ..... 266  
 Datorillbehör ..... 264-269  
 Bläster ..... 50, 70  
 Detaljslipmaskiner ..... 27  
 Diaprojektor ..... 296  
 Diaramar ..... 296  
 Diktationer ..... 279  
 Fixativspray ..... 311  
 Fjädrar ..... 182  
 Fjärrkontroller ..... 285  
 Flexslang ..... 201  
 Flåktar ..... 184-185, 188-189, 222  
 FM-antenner ..... 289  
 Fogmassa ..... 145  
 Foto ..... 291-296, 316-318, 320  
 Fotocell ..... 250  
 Fotogenvärmare ..... 147  
 Fotogramar ..... 316-318, 320  
 Fotvård ..... 342, 345  
 Freestyle ..... 279  
 Frittö ..... 339  
 Fritös ..... 370  
 Fräsar ..... 28-30  
 Fuktmätare ..... 239  
 Furuksivor ..... 173  
 Fälgkors ..... 104  
 Fälg spray ..... 138  
 Färgblandare ..... 65  
 Färger ..... 138-139, 308-311, 318-320  
 Färgpennor ..... 304-305, 310-311, 319-320  
 Färgskrapor ..... 65  
 Färgsprutor ..... 48-49, 63  
 Fönsterlås ..... 164-165  
 Fönsterskrapa ..... 65, 352  
 Förgreningskontakter ..... 192-194, 272-274

**E**

eHam ..... 257  
 El-check ..... 210  
 Elcentraler ..... 200  
 Eldstadsbeslag ..... 167  
 Elektronikmejslar ..... 96  
 Elektricität ..... 97-99  
 Element ..... 186-189  
 Elementnyckel ..... 116  
 Elementtråd ..... 206  
 El-energitätare ..... 210  
 Elskap ..... 200  
 Etländborstar ..... 344  
 Elverk ..... 38  
 Elvisp ..... 371  
 Emaljlack ..... 115  
 Etiketter ..... 266, 306  
 Etsningsatts ..... 247  
 Excenterlipmaskiner ..... 26  
 Experimentkort ..... 247  
 Extrajuis ..... 132

**F**

Fax ..... 257  
 Febertermometrar ..... 342  
 Fett ..... 138  
 Fickknivar ..... 75-76  
 Ficklampor ..... 228-229  
 Fickur ..... 334  
 Filrar ..... 72  
 Film ..... 294, 306  
 Fisketillbehör ..... 98, 108, 148, 160  
 Fixativspray ..... 311  
 Fjädrar ..... 182  
 Fjärrkontroller ..... 285  
 Flexslang ..... 201  
 Flåktar ..... 184-185, 188-189, 222  
 FM-antenner ..... 289  
 Fogmassa ..... 145  
 Foto ..... 291-296, 316-318, 320  
 Fotocell ..... 250  
 Fotogenvärmare ..... 147  
 Fotogramar ..... 316-318, 320  
 Fotvård ..... 342, 345  
 Freestyle ..... 279  
 Frittö ..... 339  
 Fritös ..... 370  
 Fräsar ..... 28-30  
 Fuktmätare ..... 239  
 Furuksivor ..... 173  
 Fälgkors ..... 104  
 Fälg spray ..... 138  
 Färgblandare ..... 65  
 Färger ..... 138-139, 308-311, 318-320  
 Färgpennor ..... 304-305, 310-311, 319-320  
 Färgskrapor ..... 65  
 Färgsprutor ..... 48-49, 63  
 Fönsterlås ..... 164-165  
 Fönsterskrapa ..... 65, 352  
 Förgreningskontakter ..... 192-194, 272-274

Förkläden ..... 145  
 Första hjälpen ..... 142  
 Förstoringsglas ..... 337  
 Försänkare ..... 57, 95  
 Förvaringsburkar ..... 356, 364

**G**

Gaffellänk ..... 112  
 Garageöppnare ..... 154  
 Gardinstång ..... 165  
 Gasbrännare ..... 45  
 Gasolvärmare ..... 147  
 Gasändare ..... 45  
 Gem ..... 303  
 Geringssägar ..... 31, 83  
 Glas ..... 363  
 Glasfiberväv ..... 138  
 Glasformar ..... 367  
 Glasfärg ..... 318-319  
 Glasskåre ..... 72  
 Glasögon ..... 143, 338  
 Glimtändare ..... 219  
 Glykolprovare ..... 135  
 Glödlampor ..... 130, 225-226  
 Glödningsverktyg ..... 46  
 Golvsnytt ..... 175  
 Golvvärmare ..... 186  
 GPS ..... 340  
 Gravyrverktyg ..... 14-15  
 Grensax ..... 159  
 Grenuttag ..... 191-194  
 Grovsugare ..... 38  
 Gruppcentral ..... 207  
 Guldfärg ..... 318  
 Gummiklubba ..... 87  
 Gummisnoddar ..... 303  
 Gångjärn ..... 161, 164, 168, 174  
 Gångjärnsnitare ..... 91  
 Gångad stång ..... 179, 181  
 Gångtätningstejp ..... 116  
 Gångverktyg ..... 55  
 Gökur ..... 327

**H**

Halkskydd ..... 301, 341  
 Halkvärmare ..... 135  
 Halogenlampor ..... 130, 218, 220-221, 226, 228  
 Hammare ..... 87  
 Handbroms ..... 125  
 Handdukstorkar ..... 186  
 Handkränare ..... 208  
 Handsfree ..... 255, 259, 267, 276  
 Handskar ..... 144, 355  
 Handtag ..... 161-163, 168-169, 172  
 Handvärmare ..... 339  
 Handöverfräsar ..... 28-29  
 Hasp ..... 164  
 Head-set ..... 255, 259, 267, 276  
 Hemmabio ..... 278  
 Heltluftspistoler ..... 45  
 Hinkar ..... 354  
 Hjul ..... 109-112, 172  
 Hovtång ..... 102  
 Huggmejslar ..... 56  
 Husfix ..... 141

Hushåll ..... 346-373  
 Husnummer ..... 166  
 Husvagnspass ..... 81  
 Huvudbrytare ..... 200  
 Hygrometer ..... 335  
 Hygrostat ..... 185  
 Hyllkonsoller ..... 173  
 Hylor ..... 153, 173  
 Hylsnycklar ..... 103-106  
 Hylsor ..... 104-105  
 Hyvelbänk ..... 155  
 Hyvlar ..... 24, 36, 79  
 Hålpipor ..... 56  
 Hålskåre ..... 57  
 Hålslag ..... 302-303  
 Hålsågar ..... 57  
 Håltång ..... 56  
 Hårvård ..... 343-344  
 Hacksax ..... 159  
 Häftapparat ..... 303  
 Häftmassa ..... 303  
 Häftpistoler ..... 51, 86  
 Häftstift ..... 303  
 Hångare ..... 167  
 Hånglås ..... 170-171  
 Hångslen ..... 41, 145  
 Högtalare ..... 264, 276, 278, 286  
 Högtalarkabel ..... 204, 286  
 Högtalarkonsoll ..... 160  
 Högttrycksvättar ..... 121  
 Hörlurar ..... 276-277  
 Hörselmaskiner ..... 27  
 Hörselskydd ..... 143

Halkskydd ..... 301, 341  
 Halkvärmare ..... 135  
 Halogenlampor ..... 130, 218, 220-221, 226, 228  
 Hammare ..... 87  
 Handbroms ..... 125  
 Handdukstorkar ..... 186  
 Handkränare ..... 208  
 Handsfree ..... 255, 259, 267, 276  
 Handskar ..... 144, 355  
 Handtag ..... 161-163, 168-169, 172  
 Handvärmare ..... 339  
 Handöverfräsar ..... 28-29  
 Hasp ..... 164  
 Head-set ..... 255, 259, 267, 276  
 Hemmabio ..... 278  
 Heltluftspistoler ..... 45  
 Hinkar ..... 354  
 Hjul ..... 109-112, 172  
 Hovtång ..... 102  
 Huggmejslar ..... 56  
 Husfix ..... 141

**H**

Halkskydd ..... 301, 341  
 Halkvärmare ..... 135  
 Halogenlampor ..... 130, 218, 220-221, 226, 228  
 Hammare ..... 87  
 Handbroms ..... 125  
 Handdukstorkar ..... 186  
 Handkränare ..... 208  
 Handsfree ..... 255, 259, 267, 276  
 Handskar ..... 144, 355  
 Handtag ..... 161-163, 168-169, 172  
 Handvärmare ..... 339  
 Handöverfräsar ..... 28-29  
 Hasp ..... 164  
 Head-set ..... 255, 259, 267, 276  
 Hemmabio ..... 278  
 Heltluftspistoler ..... 45  
 Hinkar ..... 354  
 Hjul ..... 109-112, 172  
 Hovtång ..... 102  
 Huggmejslar ..... 56  
 Husfix ..... 141

IC-kretsdragare ..... 247  
 Impregnering ..... 350  
 Infravärmare ..... 189  
 Inspektionspegel ..... 86  
 Inspelningsmodul ..... 263  
 Insticksverk ..... 329  
 Instrumentmejslar ..... 96  
 Intelligentia hem ..... 257  
 IR-detektorer ..... 207, 213, 248-250, 252  
 IR-termometrar ..... 241  
 ISO-kontakt ..... 287

**I**

IC-kretsdragare ..... 247  
 Impregnering ..... 350  
 Infravärmare ..... 189  
 Inspektionspegel ..... 86  
 Inspelningsmodul ..... 263  
 Insticksverk ..... 329  
 Instrumentmejslar ..... 96  
 Intelligentia hem ..... 257  
 IR-detektorer ..... 207, 213, 248-250, 252  
 IR-termometrar ..... 241  
 ISO-kontakt ..... 287

**J**

Jackor ..... 145  
 Jiffypåsar ..... 300  
 Jordankare ..... 156  
 Jordfelsbrytare ..... 197, 200, 210  
 Jämtråd ..... 179

**K**

Kabel ..... 186, 191, 202-204, 273-274, 286, 289-290  
 Kabelgenomföning ..... 208, 290  
 Kabelkanal ..... 205  
 Kabelklamrar ..... 201-202, 205  
 Kabelpistol ..... 86  
 Kabelskalare ..... 97  
 Kabelskor ..... 134  
 Kabelskotånger ..... 134

Kabelvindor ..... 190-192, 194  
 Kaffebryggare ..... 366, 372  
 Kaffefilter ..... 357  
 Käkverktyg ..... 64  
 Kalkylatorer ..... 270-271  
 Kalligrafiset ..... 311  
 Kallluftflåktar ..... 222  
 Kameror ..... 293-294  
 Kap- & geringssägar ..... 31  
 Kapellstroppar ..... 107  
 Kapskivor ..... 15, 24-25  
 Karbinhake ..... 181-182  
 Kardborreband ..... 166, 206  
 Kartmätare ..... 340  
 Kassaskrin ..... 306  
 Kassettdapter ..... 287  
 Kassettbody ..... 269  
 Kassettdansspelare ..... 278-282  
 Kastruller ..... 368-369  
 Kedjor ..... 43, 168, 170, 174, 181  
 Kemtoalet ..... 119  
 Kikare ..... 336-337  
 Kilar ..... 40  
 Kilramar ..... 314  
 Kilremsskivor ..... 112  
 Kistbeslag ..... 161  
 Kitt ..... 116, 141  
 Kittkniv ..... 72  
 Klammer ..... 86, 201-202, 205, 303  
 Klammerurdragare ..... 91, 303  
 Klockarmband ..... 334  
 Klockor ..... 283, 320-335  
 Klockradio ..... 283, 327, 329, 331  
 Klädhängare ..... 167, 348  
 Klädvård ..... 348-349  
 Klammor ..... 89  
 Knivar ..... 74-78, 360-361  
 Knivblad ..... 74, 77  
 Knivslipar ..... 74-75, 360  
 Knoppar ..... 162-163, 174  
 Knäskydd ..... 159, 342  
 Koaxialkontakter ..... 273  
 Kodströmbrytare ..... 249  
 Kofot ..... 89  
 Kokplattor ..... 187, 373  
 Kombinationssägar ..... 31  
 Kompaktysrör ..... 223  
 Kompasser ..... 340  
 Kompressorer ..... 48-49, 132  
 Konisk plåtborst ..... 56  
 Konsoler ..... 160, 173  
 Konstruktionsmateriel ..... 308-315, 318-319  
 Kontorsmateriel ..... 300-307  
 Kontursåg ..... 36  
 Koordinatbord ..... 54  
 Kopieringssaggregat ..... 32  
 Kopieringspapper ..... 267  
 Kopparlödning ..... 117  
 Kopparpasta ..... 139  
 Kopparrör ..... 118  
 Kopparråd ..... 179  
 Kopplingar tryckluft ..... 48  
 Kopplingar trädgård ..... 158  
 Kopplingar VVS ..... 116-117  
 Kopplingsdosor ..... 201  
 Kopplingsklämmor ..... 201

Köksfäkt ..... 131, 209, 227  
 Lampor ..... 17, 129, 130-132, 148, 206, 214-218, 220-229, 296  
 Lampoproppar ..... 196  
 Lampspladd ..... 209  
 Lamputtag ..... 196  
 Larm m. tillbehör ..... 248-253  
 Lastspännare ..... 107  
 Lasermätinstrument ..... 82  
 Lastspannare ..... 107  
 Lednycklar ..... 103  
 Lego ..... 375  
 Leksaker ..... 374-377  
 Lergräva ..... 367  
 Liggunderlag ..... 339  
 Lirkrikare ..... 247  
 Lim. 118, 140-141, 291, 303  
 Limknektar ..... 88  
 Limpatroner ..... 62  
 Limpistoler ..... 62  
 Linjal ..... 81, 303  
 Linolja ..... 308  
 Ljudmätare ..... 240  
 Ljus ..... 363  
 Ljusmätare ..... 240  
 Ljusslingor ..... 214  
 Ljusstakar ..... 214  
 Lod ..... 64  
 Luftavfuktare ..... 147  
 Luftfuktare ..... 147  
 Luftpumpar ..... 124, 132  
 Luftpåfyllare ..... 50  
 Luftrenare ..... 147  
 Lufttrycksmätare ..... 132

Kopplingslistor ..... 209  
 Kopplingslådor ..... 208  
 Kopplingsur ..... 200, 211-212  
 Korkskrivar ..... 365  
 Korsnyckel ..... 104  
 Korttidstimer ..... 212  
 Kranar ..... 157, 164-165, 167, 182-183, 314, 347  
 Krokodilklämmor ..... 246  
 Kroppsvård ..... 342-345  
 Krypslang ..... 206  
 Kulkopplingar ..... 107  
 Kullager ..... 112  
 Kulodosa ..... 201  
 Kupevärmare ..... 132  
 Kuvver ..... 24, 36  
 Kuvstbeslag ..... 171  
 Kylspray ..... 139  
 Kylvätskerör ..... 52  
 Källsorteringsset ..... 149  
 Kärror ..... 39, 298  
 Kätting ..... 170, 181  
 Köksfäkt ..... 131, 209, 227  
 Köksmaskiner ..... 366, 370-373  
 Köksredskap ..... 356-361  
 Köksutrustning ..... 355-373  
 Kömare ..... 56

**L**

Lackbets ..... 319  
 Laddhandske ..... 135  
 Laddkabler ..... 255  
 Lagerbock ..... 112  
 Lamineringsmaskin ..... 306  
 Lamphållare ..... 131, 209, 227  
 Lampor ..... 17, 129, 130-132, 148, 206, 214-218, 220-229, 296  
 Lampoproppar ..... 196  
 Lampspladd ..... 209  
 Lamputtag ..... 196  
 Larm m. tillbehör ..... 248-253  
 Lastspännare ..... 107  
 Lasermätinstrument ..... 82  
 Lastspannare ..... 107  
 Lednycklar ..... 103  
 Lego ..... 375  
 Leksaker ..... 374-377  
 Lergräva ..... 367  
 Liggunderlag ..... 339  
 Lirkrikare ..... 247  
 Lim. 118, 140-141, 291, 303  
 Limknektar ..... 88  
 Limpatroner ..... 62  
 Limpistoler ..... 62  
 Linjal ..... 81, 303  
 Linolja ..... 308  
 Ljudmätare ..... 240  
 Ljus ..... 363  
 Ljusmätare ..... 240  
 Ljusslingor ..... 214  
 Ljusstakar ..... 214  
 Lod ..... 64  
 Luftavfuktare ..... 147  
 Luftfuktare ..... 147  
 Luftpumpar ..... 124, 132  
 Luftpåfyllare ..... 50  
 Luftrenare ..... 147  
 Lufttrycksmätare ..... 132

Luftventiler ..... 184  
Luktbottagare ..... 350  
Luppar ..... 337  
Lyftblock ..... 109  
Lysdioder ..... 247  
Lysdiodlampor ..... 228  
Lysrörsarmaturer ..... 223  
Lysrörslampor ..... 224  
Lysstavar ..... 148, 214  
Lågenergislampor ..... 223-224  
Lås 126, 161, 168-172, 299  
Låsringstångar ..... 100  
Länkar ..... 112  
Läns-pumpar ..... 121-122  
Låsglasögon ..... 338  
Lödtång ..... 117  
Lödustrustning ..... 43-46, 117  
Löpvagn ..... 109  
Lövsåg ..... 84

**M**

Magneter ..... 183, 256  
Magnetikur ..... 91  
Magnetlås ..... 183  
Magnetskal ..... 101  
Mappar ..... 298, 302, 307-308  
Maskeringsmaterial ..... 67  
Maskinskrivstycken ..... 90  
Maskinstativ ..... 35  
Massageapparat ..... 342  
Matberedare ..... 371  
Materialhållare ..... 54  
Mattdör ..... 356  
Mattor ..... 114, 135, 341  
Meddelandecentral ..... 307  
Medicinskåp ..... 160, 346  
Metallbandsåg ..... 53  
Metalldetektorer ..... 240  
Metallfärg ..... 139  
Metallsvarvar ..... 52  
Meterstockar ..... 80-81  
Microfiber ..... 352  
Mikrobrytare ..... 208  
Mikrofoner ..... 267, 275  
Mikrofonkontakter ..... 272  
Mikrokassetbandspelare ..... 278  
Mikrokassetter ..... 269  
Mikroskop ..... 335  
Minibormaskin ..... 14-15  
Minidisc ..... 269  
Miniräknare ..... 270-271  
Mobiltelefonitillbehör ..... 254-256

Modelljävåg ..... 377  
Modulärkontakter ..... 262  
Momentnyckel ..... 104  
Monitor ..... 253  
Moppar ..... 352-353  
Moraknivar ..... 78  
Motorcykel-intercom ..... 275  
Motorer ..... 190  
Motorolja ..... 137  
Motorskydds-brytare ..... 190  
Motorsågar ..... 42  
Motorsågskedjor ..... 43  
Motorsågsvärd ..... 43  
Motorvärmkabel ..... 138  
Motstånd ..... 247  
Mp3-spelare ..... 280, 284

**M**

Multimetrar ..... 237-238  
Multiverktyg ..... 350  
Murarverktyg ..... 64, 87  
Mysfälla ..... 355  
Musiknålgångningar ..... 282  
Mutter ..... 179-180  
Mutterdragare ..... 51  
Mutterpräckare ..... 103  
Målarböcker ..... 320  
Målarduk ..... 314  
Målarkniv ..... 312  
Målarlådor ..... 308-310, 320  
Måttband ..... 40, 80-81  
Märkhylor ..... 203  
Märkmaskiner ..... 297, 320  
Märkpennor ..... 319  
Märksnöre ..... 80  
Mässingsplåt ..... 113  
Mässingsrör/stång ..... 113  
Mässingsråd ..... 179  
Mätverktyg ..... 53, 80-82  
Möbelbeslag ..... 161-163  
Mögelvätt ..... 150

**N**

Nackkudde ..... 342  
Nattbelysning ..... 222  
Nattvakt ..... 213  
Nitar ..... 100-101, 146  
Nivåvakt ..... 122  
Notisblock ..... 300  
Nummervisare ..... 260-261  
Nyckelfodral ..... 298  
Nyckelhållare ..... 171  
Nykelskåp ..... 306  
Närvarodetektor ..... 212  
Nät ..... 166  
Nättaggregat ..... 234  
Nätavstörmsfilter ..... 210

**O**

Oljefiltertång ..... 106  
Oljefärg ..... 308  
Oljekannor ..... 138  
Omkopplare ..... 246  
O-ringar ..... 182

**P**

Packbox ..... 128  
Packningar ..... 118  
Pakethållare ..... 127  
Palett ..... 310, 312  
Palettkniv ..... 312  
Pall ..... 312, 339  
Pallbock ..... 106  
Reflexer ..... 129, 131  
Pannå ..... 314  
Papper ..... 267, 300, 310-311, 320  
Parabol ..... 289  
Partybelysning ..... 214-215  
Passare ..... 53  
Passpartout ..... 316  
Pastagrätor ..... 368  
Pastamaskin ..... 366  
Pedaler ..... 126  
Pedometer ..... 340

Parlörbormaskiner ..... 54  
Pelletsbrännare ..... 147  
Pendelsticksågar ..... 22  
Pendlerverk ..... 324-328  
Pendlar ..... 326  
Pennor ..... 81, 265, 303-305, 310-311, 319-320  
Pennvässare ..... 303  
Penselverktyg ..... 308  
Penslar ..... 65-66, 312-313  
Persienntillbehör ..... 165  
PH-mätare ..... 241  
Pincetter ..... 90  
Pinnfräsar ..... 55  
Planhyvel ..... 36  
Planlispmaskiner ..... 19  
Plastfickor ..... 302  
Plastic-Padding ..... 138  
Plastpåsar ..... 356  
Pluxglas ..... 113  
Plugg .55, 61, 164, 176, 182  
Pluggborjrigg ..... 61  
Pluggskärare ..... 61  
Plånbok ..... 298  
Plåster ..... 142, 345  
Plåt ..... 113  
Plåtbockningsverktyg ..... 47  
Plåtsaxar ..... 91  
Polerhåttor ..... 70  
Polermaskin ..... 136  
Polskruvar ..... 246  
Portfölj ..... 298  
Postlådor ..... 155  
Potatisskalare ..... 359, 373  
Presentering ..... 146  
Projektorlockor ..... 329, 331  
Proppar ..... 200  
Präglingssapparat ..... 297  
Pulsmatrare ..... 342  
Pumpar ..... 120-122, 124, 132  
Påsar ..... 300, 356  
Pärmar ..... 302, 307

**P**

Racktillbehör ..... 172  
Radialbormaskin ..... 37  
Radialsågtillsats ..... 23  
Radio ..... 279-283, 287, 329, 331  
Radioströmbrytare ..... 213  
Radiostyrda klockor ..... 330-331  
Rakapparater ..... 343  
Rakhyvlar ..... 345  
Ramar ..... 315-318, 320  
Raspar ..... 70, 72  
RCA-kontakter ..... 272-275  
Reduceringsventil ..... 47  
Reflexer ..... 129, 131  
Regeldetektorer ..... 82, 240  
Regeldosa ..... 201  
Regnmätare ..... 243  
Reiålar ..... 208, 212  
Rengöringsrondeller ..... 67  
Reparationssats ..... 124  
Reseadapter ..... 195  
Reseväckur ..... 196, 205-206  
Sagdbormaskiner 17, 19-21  
Sågsågar ..... 91  
Ringnycklar ..... 103

**R**

Racktillbehör ..... 172  
Radialbormaskin ..... 37  
Radialsågtillsats ..... 23  
Radio ..... 279-283, 287, 329, 331  
Radioströmbrytare ..... 213  
Radiostyrda klockor ..... 330-331  
Rakapparater ..... 343  
Rakhyvlar ..... 345  
Ramar ..... 315-318, 320  
Raspar ..... 70, 72  
RCA-kontakter ..... 272-275  
Reduceringsventil ..... 47  
Reflexer ..... 129, 131  
Regeldetektorer ..... 82, 240  
Regeldosa ..... 201  
Regnmätare ..... 243  
Reiålar ..... 208, 212  
Rengöringsrondeller ..... 67  
Reparations-sats ..... 124  
Reseadapter ..... 195  
Reseväckur ..... 196, 205-206  
Slagbormaskiner 17, 19-21  
Slagskrummejsel ..... 91  
Slang ..... 50, 119-120, 158

**R**

Rittblock ..... 311, 320  
Ritsverktyg ..... 91, 102  
Rivjärn ..... 359  
Ruller ..... 66  
Rondeller ..... 24, 67-69  
Rostskydd ..... 137  
Rotterande dubb ..... 52-53  
Rubank ..... 79  
Rullstöd ..... 39  
Rundsling ..... 109  
Ryggsäck ..... 295, 298-299  
Råttfälla ..... 355  
Röjsåg ..... 42  
Rökgastermometer ..... 241  
Röravskärare ..... 118  
Rörelsevakter ..... 207, 211-213, 249-250, 252  
Rörsolering ..... 118  
Rörkopplingar 117, 119-120  
Rörtänger ..... 101

**S**

Sadel ..... 126  
Sandpapper ..... 68-69  
Satellit-sökare ..... 289  
Saxar ..... 291, 344-345, 360  
Sedel-detektor ..... 227  
Sektör ..... 159  
Servetter ..... 363  
Sextantnycklar ..... 92  
Sickling ..... 79  
Sifferingar ..... 326  
Signalhorn ..... 167  
Silikon ..... 141  
Silikonpasta ..... 115, 247  
Sinkingstillsats ..... 29  
Sirener ..... 250, 252  
Sittunderlag ..... 339  
Skarvsladdar ..... 191-194  
Skeppsur ..... 335  
Skiftnycklar ..... 102  
Skissteckning ..... 311  
Skivspelare ..... 283  
Skjutmått ..... 53  
Skog och ved ..... 40-42  
Skotorkar ..... 341  
Skovård ..... 341  
Skriv ..... 161, 168-169, 176, 178-182  
Skruvdragare ..... 16-19  
Skruvmejslar ..... 91-96  
Skruvstycken ..... 90  
Skruvutdragare ..... 101  
Skydds-glasögon ..... 143  
Skyddshjälm ..... 41, 47  
Skydds-släder ..... 41, 145  
Skyddningsreläer ..... 212  
Skålar ..... 356, 362  
Skåp ..... 151-153, 160, 346  
Skåggtrimmer ..... 343  
Skärbrådar ..... 361-362  
Skärmaskin ..... 296, 371  
Sladdar ..... 194-195, 202-204, 262, 273-274, 286, 290  
Sladdströmbrytare ..... 195  
Sladdupphängning ..... 195  
Slagbormaskiner 17, 19-21  
Slagskrummejsel ..... 91  
Slang ..... 50, 119-120, 158

Slangklämmor ..... 119  
Slangkopplingar ..... 158  
Slangvattenpass ..... 81  
Slip- & filstift ..... 15, 70  
Slipmaskiner ..... 127  
Slipstenar ..... 14, 19, 26-27, 37, 51, 73  
Slipmaterial ..... 14-15, 67-74  
Slippapper ..... 68-69  
Slipskivor ..... 73  
Slipskiveavrivare ..... 73  
Slipstenar ..... 73  
Slutsteg ..... 287  
Släggor ..... 87  
Släpvagnstillbehör 107-108  
Slöjdnivar ..... 78  
Smärgelduk ..... 68  
Smörgåsgrill ..... 370  
Smörmedel ..... 138-139  
Smörspjuta ..... 138  
Snabbtelefoner ..... 253  
Snickarbälte ..... 145  
Snickarlåda ..... 155  
Snören ..... 64, 80, 355  
Solpaneler ..... 207  
Sortimentskåp ..... 151  
Sotning ..... 71  
Spackel ..... 65, 138  
Spegelklammer ..... 175  
Speglar ..... 86, 345-346  
Spik ..... 51, 176, 205  
Spikdrivare ..... 56  
Spikpistoler ..... 51  
Spikutdragare ..... 87  
Spisuttag ..... 197  
Spotlights ..... 220-221  
Sprutaggregat ..... 63  
Sprutpistoler ..... 48-49  
Spånsugar ..... 37  
Spännband ..... 107  
Spännhysla ..... 29  
Spänningsomvandlare ..... 235-236  
Spänningsprovare ..... 239  
Spårhandtag ..... 104  
Spåhållare ..... 108  
Staffin ..... 312, 318  
Starkabel ..... 135  
Stavmixer ..... 371  
Stegar ..... 154  
Stegborr ..... 56  
Stegräknare ..... 340  
Stekpannor ..... 369  
Stenturliare ..... 70  
Stereo-kontakter ..... 272-273  
Stereo-tillbehör ..... 272-287  
Stetoskop ..... 342  
Stickproppar ..... 195-197  
Sticksågar ..... 19, 22, 51, 84  
Sticksågsbord ..... 22  
Stol ..... 349  
Stolplykta ..... 217  
Stoppningar ..... 112  
Stoppur ..... 245  
Stormplykta ..... 148  
Strykjärn ..... 349  
Strömbrytare ..... 131, 195-199, 207, 209, 246  
Strömställare ..... 197  
Stålbörstar ..... 70-71  
Stålska ..... 81  
Stålull ..... 68

**S**

Såglblad ..... 22, 34, 36, 83-85  
Sågedjefillar ..... 43  
Sågedeslippar ..... 15, 43  
Sågklingor ..... 25, 32, 42  
Säkerhetsspår ..... 165, 168, 175  
Säkringar ..... 131, 200, 246  
Säkringshållare ..... 131, 246

**T**

Takfläkt ..... 222  
Taklampor ..... 207, 217, 220-223  
Tandborstar ..... 344  
Tangentbord ..... 264  
Tappetverktyg ..... 64  
Tappstål ..... 34  
Tappbelysning ..... 222  
Tavelhängare ..... 164, 314  
Tavelramar ..... 315, 318  
Tejp ..... 67, 116, 118, 142, 172, 176, 201, 205, 301, 304, 355  
Tejphållare ..... 301  
Telefoner med tillbehör ..... 249, 253-263  
Telefon-svarare ..... 261  
Temperaturregulator ..... 187  
Tennsug ..... 45  
Termometrar ..... 241-244, 327, 335, 371  
Termosar ..... 339, 366  
Termostater ..... 116, 186-187  
Testlampan ..... 131  
Testsladdar ..... 237-239  
Textilfärg ..... 319  
Tidtagarur ..... 245  
Timers ..... 211-212, 245  
Timmerjigg ..... 41  
Timmersax ..... 40  
Torkarblad ..... 135  
Transformatorer ..... 219  
Transistorer ..... 247  
Transportkärror ..... 39  
Trappstege ..... 154

**T**

Trattar ..... 138, 365  
Trefasttillbehör ..... 191  
Tryckluft ..... 48-51  
Tryckluftshammare ..... 51  
Tryckregulatorer ..... 48  
Tryggghetslarm ..... 249-250  
Trädback ..... 166  
Trädbock ..... 101  
Trädlösa telefoner ..... 258  
Träd-detektor ..... 82, 240  
Trädgårdsbelysning ..... 158, 217  
Trädgårdstillbehör 158-159  
Tråklubba ..... 79  
Träpuggar ..... 61  
Tråsnidarverktyg ..... 78-79  
Tråsvavar ..... 32-33  
Tumstockar ..... 80-81  
TV- & videotillbehör ..... 160, 268-269, 272-274, 284-285, 288-290  
TV-antennor ..... 288  
Tvingar ..... 88-89  
TV-konsol ..... 160  
Tvätt och tork ..... 348-349  
Tågvirke ..... 146  
Tångampremeter ..... 238  
Täckfolie ..... 67  
Täljögla ..... 78  
Tändstickor ..... 339  
Tändstiftsnyckel ..... 106  
Tånger ..... 56, 91, 97-102, 106, 262, 345  
Tätningsslistor ..... 142

Tryckluft ..... 48-51  
Tryckluftshammare ..... 51  
Tryckregulatorer ..... 48  
Tryggghetslarm ..... 249-250  
Trädback ..... 166  
Trädbock ..... 101  
Trädlösa telefoner ..... 258  
Träd-detektor ..... 82, 240  
Trädgårdsbelysning ..... 158, 217  
Trädgårdstillbehör 158-159  
Tråklubba ..... 79  
Träpuggar ..... 61  
Tråsnidarverktyg ..... 78-79  
Tråsvavar ..... 32-33  
Tumstockar ..... 80-81  
TV- & videotillbehör ..... 160, 268-269, 272-274, 284-285, 288-290  
TV-antennor ..... 288  
Tvingar ..... 88-89  
TV-konsol ..... 160  
Tvätt och tork ..... 348-349  
Tågvirke ..... 146  
Tångampremeter ..... 238  
Täckfolie ..... 67  
Täljögla ..... 78  
Tändstickor ..... 339  
Tändstiftsnyckel ..... 106  
Tånger ..... 56, 91, 97-102, 106, 262, 345  
Tätningsslistor ..... 142

**U**

Universalinstrument ..... 237-238  
Universalklämmor ..... 59  
Universalverktyg ..... 75-76  
Upphängningssatser ..... 156-157, 182  
Urarmband ..... 334  
Urtavlor ..... 325-326, 328  
Urverk ..... 324-325, 327-329  
Utforskarlåda ..... 376  
Utomhusbelysning ..... 216-217

**V**

Valutaomvandlare ..... 270  
Varmluftspistoler ..... 63  
Varmvattenberedare ..... 116  
Varvtalsmätare ..... 240  
Varvtalsregulator ..... 185  
Vaskrenare ..... 353  
Vattenfilter ..... 113, 120  
Vattenkokare ..... 373  
Vattenlarm ..... 251  
Vattenlås ..... 119  
Vattenpass ..... 80-81  
Vax ..... 136  
Vedkap ..... 40  
Vedklyvar ..... 40  
Ventilation ..... 184-185  
Ventiler ..... 116, 184  
Verktygslådor ..... 26, 150-152, 155

**V**

Verktygssatser ..... 20, 91-93, 96-105  
Verktygsskåp ..... 152  
Verktygstavlor ..... 156-157  
Video ..... 284  
Videoband ..... 269  
Videofilmer ..... 198, 269  
Vindfjöl ..... 335  
Vindmätare ..... 243, 340  
Vinkellänk ..... 112  
Vinkelslipmaskiner ..... 19, 25  
Vinkelving ..... 88-89  
Vinklar ..... 53, 80-81  
Vinschar ..... 108-109  
Visare ..... 326, 328  
VVS ..... 113-119, 184-185  
Väffeljärn ..... 370  
Vågar ..... 148, 300, 343, 364  
Väckarklockor ..... 320, 322-323, 325, 331  
Väderstationer ..... 343  
Väggklockor ..... 320-321, 327, 330  
Vägglampor ..... 207, 216-217, 221-222  
Väggskenor ..... 173  
Väggguttar ..... 197-199, 207, 290  
Värmeflyttare ..... 184  
Värmeflaskor ..... 187-189  
Värme-kabel ..... 186, 203  
Värmekuddar ..... 339  
Värmeljus ..... 363  
Värmesits ..... 133, 339  
Väskinredning ..... 152  
Vaskor ..... 238, 256, 280, 295, 298-299  
Växelriktare ..... 235

**W**

Whiteboardpenor ..... 304  
Whiteboardtavla ..... 307  
Wire ..... 108, 125, 181

**X**

X-krok ..... 164

**Y**

Yxor ..... 41

**Å**

Ångmaskiner ..... 377  
Årsur ..... 329

**Ö**

Öljetter ..... 146  
Överfalls-larm ..... 250  
Överhandsfräsa ..... 28-29  
Överspanningsskydd ..... 210, 261  
Översättare ..... 270  
Övervakningskameror ..... 252-253  
Övningskörnings-skytt ..... 133



# Lätt, snabbt och bekvämt att handla via Internet!

Sök

Varukategorier

Se om varan finns i lager

Se innehållet i varukorgen, Beställnings-sedel

Gå till kassan

CLAS OHLSON INTERNETBUTIK

Kampanjvaror

- Bestag & Skruv
- Datorillbehör
- El & Elektronik
- Fordon & Överslag
- Fotö & Optik
- Fotod & Kopparvätska
- Hus, Hem och Hjälpred
- Ky & Låskas
- Klockor & Urverk
- Konstruktionsmaterial
- Kontorsmaterie
- Telefon
- Verktyg & Mask
- Värme & Vär
- Element
- Öljyfyllda element
- Fildisk
- Fotogenvärmare
- Handskylskar
- Handvärmare
- Intervjuvare
- Järnvägar
- Stearinljus
- Termosar
- Tumstolar
- Värdentrommet
- Värmekabel
- Värms

Oljefyllt element 450W Ett mycket litet smidigt och tryckbart element för t.ex. sommarrustan eller huvugnen (förtälat). Utrustad med bärhandtag. Justerbar termostast, sladd och jordad stötkropp. IP-20, 230V. Stoplekt: 290x370x110 mm. Vikt 4,5 kg.

32-1570 439,00 1 st. Ladd i varukorgen

Oljefyllt element med elektronisk termostast. Mycket. Svensktillverkad element av hög kvalitet. Håller värmen betydligt längre och jämnare med bibehållen luftfuktighet. Elektronisk termostast med +/- 0,5°C noggrannhet. Inområls. Låg yttre temperatur. Kan monteras i stötkämma. Monteras på vägg med nöjerdbelastat väggrästa (vändera). Frostfri mineralolja. IP-21. Pulverlackerade i vit färg. 230V, lev. med 1,2 m kabel och jordad stötkropp samt fötter för placering på golv. 400V med 1,5 m skald kabel.

Varuslag	Benämning	Pris	Antal	Totalt	Alla priser
32-1570	OLEJFYLLT 450 W	439,00	1 st.	439,00	3 236,00
92-1036	LARM MED	199,00	1 st.	199,00	

## Så här handlar du:

### 1. Välj produkt

Använd sökfunktionen för att snabbt hitta det du söker eller bläddra bland våra kategorier för att få en överblick över vad som finns. Är du intresserad av datorer och vill se vilka produkter vi har, klicka på kategorin datorillbehör och sedan vidare bland de olika underkategorier.

Vet du redan vilket artikelnummer du vill ha, gå till steg 2.

### 2. Lägg varan i varukorgen

Vid varje artikel finns möjligheten att välja antal och en knapp för att lägga artikeln i varukorgen. Vet du redan vilket artikelnummer du vill ha så kan du på varukorgs-sidan fylla i artikelnummer och antal och lägga till den till varukorgen. Varans namn och pris läggs till automatiskt. Om en artikel är tillfälligt slut får du veta det innan den hamnar i varukorgen.

### 3. Gå till kassan

Första gången du handlar fyller du i namn, adress m.m. på registrerings-sidan och väljer själv ett användarnamn och lösenord. Har du handlat tidigare fyll i användarnamn och lösenord och gå vidare.

### 4. Välj betal- och leveranssätt

När du loggat in dig får du välja betal-sätt (postförskott eller konto/kreditkort) och hur du vill att varorna ska levereras.

### 5. Bekräfta ditt köp

Kontrollera att alla uppgifter stämmer och klicka på köp. Skriv gärna ut kvittosidan och spara.

### 6. Följ din beställning

Order- och leveransbekräftelse skickas till dig via e-post. Du kan också följa din beställning genom att logga in på våra sidor under "Mina kunduppgifter" och se hur långt den kommit.

### Anmäl dig till vårt nyhetsbrev – få nya erbjudanden först!

I Internetbutiken finns också information om företaget, historien om Clas Ohlson, finansiell information, lediga platser, kataloger och erbjudanden som PDF-filer m.m.

# www.clasohlson.se

– mer än 12000 artiklar!

# Välkommen till våra butiker!

Här finner du hela sortimentet på mer än 12000 artiklar

## Eskilstuna

**Cityhuset**  
Kungsgatan 24  
632 20 Eskilstuna  
Tel. 016-15 89 50  
Fax. 016-15 89 51  
Mån-fre ..... 10.00–18.00  
Lördag ..... 10.00–16.00  
Söndag ..... Stängt

## Farsta

**Farsta Centrum**  
Farstagången 6  
123 47 Farsta  
Tel. 08-447 31 50  
Fax. 08-447 31 51  
Mån-fre ..... 10.00–19.00  
Lördag ..... 10.00–16.00  
Söndag ..... 11.00–16.00

## Göteborg

**Nordstan**  
Nya Gatan  
404 39 Göteborg  
Tel. 031-771 00 30  
Fax. 031-771 00 31  
Mån-fre ..... 10.00–18.30  
Lördag ..... 10.00–17.00  
Söndag ..... 12.00–16.00

## Halmstad

**Combihuset**  
Storgatan 25–30  
302 45 Halmstad  
Tel. 035-18 15 80  
Fax. 035-18 15 81  
Mån-fre ..... 10.00–18.00  
Lördag ..... 10.00–16.00  
Söndag ..... 12.00–16.00

## Insjön

Riksväg 70  
793 85 Insjön  
Tel. 0247-445 90  
Fax. 0247-445 99  
Mån-fre ..... 09.30–18.00  
Lördag ..... 09.30–16.00  
Söndag ..... 11.00–16.00

## Luleå

**Smedjan**  
Storgatan 36–38  
972 31 Luleå  
Tel. 0920-24 70 90  
Fax. 0920-24 70 91  
Mån-fre ..... 10.00–19.00  
Lördag ..... 10.00–16.00  
Söndag ..... 12.00–16.00

## Malmö

Södergatan 15  
203 12 Malmö  
Tel. 040-660 62 50  
Fax. 040-660 62 51  
Mån-fre ..... 10.00–19.00  
Lördag ..... 10.00–17.00  
Söndag ..... 12.00–16.00

## Norrköping

**Domino**  
Repslagaregatan 12  
602 32 Norrköping  
Tel. 011-16 25 00  
Fax. 011-16 25 45  
Mån-fre ..... 10.00–19.00  
Lördag ..... 10.00–16.00  
Söndag ..... 12.00–16.00

## Skärholmen

**Skärholmen centrum**  
Byholmsgången  
127 48 Skärholmen  
Tel. 08-556 475 30  
Fax. 08-556 475 31  
Mån-fre ..... 10.00–19.00  
Lördag ..... 10.00–16.00  
Söndag ..... 12.00–16.00

## Stockholm

**Gallerian**  
Hamngatan 37  
111 53 Stockholm  
Tel. 08-545 189 90  
Fax. 08-545 189 91  
Mån-fre ..... 10.00–19.00  
Lördag ..... 10.00–18.00  
Söndag ..... 11.00–16.00

## Sundsvall

**Inre hamnen**  
Stuvarvägen 25  
852 29 Sundsvall  
Tel. 060-64 10 00  
Fax. 060-64 10 01  
Mån-fre ..... 09.30–18.30  
Lördag ..... 09.30–17.00  
Söndag ..... 11.00–16.00

## Täby

**Täby Centrum**  
Storgatan 315  
183 34 Täby  
Tel. 08-544 733 80  
Fax. 08-544 733 81  
Mån-fre ..... 10.00–19.00  
Lördag ..... 10.00–17.00  
Söndag ..... 11.00–16.00

## Umeå

**Victoriagallerian**  
Kungsgatan 54  
903 26 Umeå  
Tel. 090-70 60 40  
Fax. 090-70 60 41  
Mån-fre ..... 10.00–19.00  
Lördag ..... 10.00–16.00  
Söndag ..... 12.00–16.00

## Uppsala

**S:t Per Gallerian**  
Svartbäcksgatan 7–11  
753 20 Uppsala  
Tel. 018-65 70 50  
Fax. 018-65 70 51  
Mån-fre ..... 10.00–19.00  
Lördag ..... 10.00–16.00  
Söndag ..... 12.00–16.00

Övriga öppettider se lokal annonsering eller ring respektive butik för besked.

## Västerås

**Arosian**  
Stora Torget 1  
722 13 Västerås  
Tel. 021-40 33 80  
Fax. 021-40 33 81  
Mån-fre ..... 10.00–19.00  
Lördag ..... 10.00–16.00  
Söndag ..... 12.00–16.00

## Örebro

**Krären**  
Drottninggatan 27  
702 22 Örebro  
Tel. 019-611 51 80  
Fax. 019-611 51 90  
Mån-fre ..... 10.00–19.00  
Lördag ..... 10.00–16.00  
Söndag ..... Stängt

## Våra butiker i Norge:

- Bergen
- Kristiansand
- Oslo
- Sandnes
- Sandvika
- Strømmen
- Trondheim
- Tønsberg



# Köpinformation

## KATALOG

Denna katalog gäller från och med den **19 augusti 2002** till och med den **17 augusti 2003**. Du som köper per postorder under ovanstående period, får automatiskt vår nästa katalog.

## PRISER

Angivna priser gäller normalt under katalogens hela giltighetstid. Priserna i denna katalog är i svenska kronor och inkluderar gällande moms, f.n. 25%. Där partipris förekommer gäller endast part av samma artikelnummer och undergrupp. Vi reserverar oss för prisändringar p.g.a. ändrad moms eller onormalt stora förändringar i valutaläget eller inköpspriser.

## BETALNING

Alla varor betalas mot postförskott/efterkrav eller med något av de vanligaste kontokorten. Uppge kortnummer och giltighetstid på ordersedeln eller till ordermottagaren (giltiga kontokort, se ordersedeln). Förskottsbetalningar accepteras ej. På order tillkommer endast en expeditiionsavgift på **74:-** kronor.

## LEVERANSTID/TRANSPORTSÄTT

Normalt levereras Ditt paket inom 1 vecka. Under högsäsong kan leveranstiden bli något längre. Du kan välja om Du vill ha leverans med Posten eller Privpack till ett närbeläget utlämningsställe. **Tunggods:** väger paketet mer än 20 kg sker leveransen med bil och Du får, med vissa undantag, varorna hem till "dörren" utan extra kostnad. Leverans sker efter speditörens turlista. **För detta betalar Du, oavsett vikt, endast en expeditiionsavgift om totalt 74:-**.

## HEMPAKET

Med postens Hempaket kan Du få Ditt paket levererat hem till dörren mellan 17.00-21.00 för ett tillägg på **64:-**. Om Du har lantbrevbäring får Du normalt Dina paket levererade direkt hem med Din lantbrevbäring.

## SNABBORDER

Ibland är det extra bråttom. Om Du gör Din beställning, per telefon eller via mail, före kl. 11.00 så levererar vi samma dag från vårt lager. För detta betalar Du endast en extra avgift om 20:-. **Den totala expeditiionsavgiften blir då 94:-.**

## FÖRETAGSPAKET

För snabba leveranser till företag använder vi Företagspaket 1600 för leverans "dörr till dörr". Vid beställning före kl. 11.00 levererar vi samma dag och paketet körs, med vissa undantag, ut till mottagaren senast kl. 16.00 nästföljande vardag. Den totala avgiften blir **100:-** (inkl. moms) plus eventuellt kreditavgift. Med företagspaketet mot postförskott blir avgiften **160:-** (inkl. moms).

## LEVERANSBEVAKNING

Vi förbehåller oss rätten att restnotera eller annullera beställningar på varor som är slut i lager. Om varan beräknas inkomma inom rimlig tid och varans pris överstiger 100:-, restnoterar vi varan och levererar, utan extra kostnad, så snart den inkommit på vårt lager. Om en vara restnoteras av oss, har Du rätt att avbeställa varan.

## ERSÄTTNINGSVAROR

Vi förbehåller oss rätten att göra produktändringar och förbättringar under löpande katalogår. Skulle någon av varorna Du beställt vara slut i lager, händer det, att vi i stället levererar en likvärdig ersättningsvara. Om Du inte skulle vara nöjd med ersättningsvaran har Du fullt returrätt och får pengarna tillbaka för varan och returfrakten.

## PERSONUPPGIFTER

Clas Ohlson AB är ansvarig för de personuppgifter som Du lämnat till oss. Dessa uppgifter kommer att användas för att kunna behålla vår kundrelation och till marknadsföringsändamål. Vill Du göra någon ändring av uppgifterna eller bli borttagen ur registret gör Du det lättast genom att skriva till oss.

## ÅNGERRÄTT/ÖPPET KÖP

Enligt distansavtalslagen har man som konsument rätt att ångra sitt köp utan speciell anledning inom 14 dagar från det att man tagit emot varorna. Vi på **Clas Ohlson** tillämpar **Öppet köp i 30 dagar**.

På samtliga varor gäller full returrätt inom 30 dagar efter mottagandet, förutsatt att varan returneras i oskadad skick och i oskadad originalförpackning. Skicka då med returnoten samt meddela orsaken till returen på den avtagbara delen längst ner på expeditiionsnotan. När en vara returneras till oss så får Du som kund bekosta returfrakten. Varor som återsändes mot postförskott eller efterkrav utlöses ej av oss.

Retur- och bytesrätt gäller ej för varor som mättbeställts.

## REKLAMATIONER

Skulle vi leverera fel antal eller fel vara är vi angelägna om att Du meddelar oss så snart som möjligt, så att vi får rätta till felet. Enklart sker detta genom att Du sänder in returnoten med uppgift om felaktigheten samt bifogar eventuellt fellevererade varor. Dina utlägg för returfrakten, på billigaste sätt med post eller bil, återbetalas så snart varan inkommit till oss. Använd gärna Postens **Postorder/kundretur**. Ersättningsleveransen sker naturligtvis helt utan kostnad för Dig.

## ÅTERBETALNING

Vill Du som kund ha kontant utbetalning i samband med öppet köp, uppge alltid ett bankkontonummer eller postgirokonto. Detta p.g.a. fördräde kostnader i samband med utbetalningsaviser.

## FARLIGT GODS

På grund av gällande myndighetsbeslut får vissa produkter, s.k. Farligt Gods, ej säljas på postorder/Internet. Dessa artiklar är märkta i katalogen med denna symbol.



## VIKTIGT MEDDELANDE FRÅN KONSUMENTVERKET

Information beträffande EL-material. Utdrag ur konsumentverkets författningsamling KOVFS 1983:1, som tillämpas sedan 84 01 01. Följande material för installation skall utföras av behörig elinstallatör: elektrisk ledning, passdel till gruppcentral, apparat som strömbrytare och uttag, ljusarmatur och elradiatore för fast anslutning. Beträffande apparatuttag, lamphållare, lampputtag för sladdmontering, ljusregulator (dimmer) för sladdmontering, skarvuttag, sladdströmbrytare och stickpropp, får byte eller montering utföras av den som har tillräcklig kunskap om sådant arbete. **OBS! Felaktigt utförd montering kan medföra livsfara samt brandrisk.**

## VIKTIGT! TÄNK PÅ MILJÖN!

Nickel-Cadmiumbatterier innehåller kadmium, ett skadligt ämne för vår miljö. Enligt lag måste alla förbrukade Ni-Cd batterier lämnas in för återvinning. Det är mycket viktigt att förbrukade batterier/produkter lämnas tillbaka till återförsäljarna, som sedan vidareansänder dem för återvinning. Kadmium är ett ämne som kan återvinnas. Tillsammans kan vi bidra till att sluta kretsloppet och hindra att detta ämne når ut i vår natur. I priset för Nickel-Cadmiumbatterier, och apparater som innehåller sådana batterier, ingår en av riksdagen bestämd miljövärdsavgift. Hur stor denna avgift är beror på batteriets vikt. Ju högre vikt, desto högre avgift. Om miljövärdsavgiften höjs kommer vi att höja priset på Nickel-Cadmiumbatterier, och på apparater som innehåller sådana, med motsvarande belopp.

## TRANSPORTSKADOR

Vi står för alla skador, som kan uppstå vid transport till kunder. Om Du vid mottagandet upptäcker att försändelsen är transportskadad, skall Du omedelbart anmäla detta till Posten eller transportören. Om dessa ej åtager sig skadeansvaret, skall Du kontakta oss. Om retursändningen väger mer än 20 kg, kontakta då alltid vår kundtjänst 0247-444 00. Vid retur från kund till oss, står kunden för skador som kan uppstå under transporten.

## GARANTI

Normalt lämnar vi 1 års garanti på våra katalogvaror, dock med undantag för förbrukningsvaror. Garantin gäller om någon vara, trots normal användning, skulle gå sönder. Garantin gäller från inköpsdatum och omfattar reparation av fabriktions- och materiafel. Expeditionsnota/garantibevis/kassakvitto skall uppvisas vid garantianspråk.

Vid eventuellt tvist följer vi Allmänna Reklamnationsnämndens beslut.

## EXPORT

Order kan endast levereras till länder inom Norden. För leverans till Norge (exkl. Svalbard och Jan Mayen) gäller våra norska leveransvillkor (se norsk katalog/hemsida). Order till övriga länder i Norden levereras till närmaste postkontor eller godsterminal. Vid leverans till Danmark (exkl. Färöarna/Grönland) och Finland (exkl. Åland) debiteras priser inklusive svensk moms. Vid leverans till Island, Färöarna, Grönland, Svalbard, Jan Mayen och Åland tillkommer tull och ev. andra avgifter enligt mottagarlandets bestämmelser. Svensk moms avräknas från angivna priser. Vid samtliga leveranser till adressater utanför Sverige och Norge tillkommer, förutom varuvärde och expeditiionsavgift, en fraktkostnad om 300:- SEK inkl. moms. Den totala kostnaden utöver varuvärdet blir alltså f.n. 374:- SEK inkl. moms. OBS! Av transport- och tulltekniska skäl kan vissa varor ej exporteras.

## EL-RETUR

Från 1 juli 2001 gäller en ny lag om producentansvar för elektriska och elektroniska produkter. Detta ansvar innebär att vi, som säljare, måste ta hand om uttjänta produkter på ett miljörätt sätt. För att uppfylla dessa krav är vi med i system **El-retur** som tar hand om dessa produkter. Viktigt: för att detta system skall fungera måste Ni lämna uttjänta elprodukter till kommunens anvisade samlingsställen. **Släng inte elavfall i hushållssopporna.**

Så här beställer du från oss!

Telefon:  
**0247-444 44**



Ordermottagningen är öppen vardagar kl. 7.30–16.30.  
Övriga tider har vi automatisk ordermottagning.

Fax:  
**0247-445 55**



Post:  
**Clas Ohlson  
793 85 Insjön**



30 dagars öppet köp!



Internet:  
**www.clasohlson.se**

E-post:  
**order@clasohlson.se**

Enkelt, bekvämt och tryggt att handla hos Clas Ohlson!

## Växel Kundtjänst

• Telefon: 0247-444 00 • Fax: 0247-445 09  
• E-post: kundtjanst@clasohlson.se

## Svårt att välja present?

**CLAS OHLSON**

793 85 INSJÖN

Telefon växel 0247-444 00 • Fax 0247-444 25  
Postgiro 152 04 95-1 • Bankgiro 795-9752



Presentkort, beställer Du enkelt genom att ange nedanstående artikelnummer och valfritt belopp (dock endast jämna 50:-) på Din ordersedel. Vid köp av enbart presentkort uttages ej exp. avgift.  
Best. nr. 10-1 ..... Ange belopp!

Medlem i  
Svenska Postorderföreningen  
Stora Brogatan 12  
503 30 BORÅS



www.postorder.se

Eftertryck av katalogens texter och bilder förbjudes • Vi reserverar oss för text- och bildfel



**39:-**

Limpistol Osorterade färger. Se sid 62.  
30-8000 ..... 39:-  
Limpatroner med låg smältemperatur. Se sid 62.  
30-8079 transparent 8x100 mm 50 g 12st/förp. .... 19:-  
30-8080 blandade färger 8x100 mm 50 g 12 st/förp 29:-



**29:-**

Alkaliska batterier. Ett miljöriktigt longlife batteri för god batteriekonomi. Se sid 230.

Nr	Typ	Volt	Pris	Pris
32-6312	LR03	1,5V	4 st 22:-	10 st 32:-
32-6313	LR6	1,5V	4 st 19:-	10 st 29:-
32-6314	LR14	1,5V	2 st 22:-	24 st 220:-
32-6315	LR20	1,5V	2 st 29:-	24 st 310:-
32-6316	6LR61	9V	1 st 22:-	12 st 220:-



**29:-**

Datadisketter, PC-formaterade, 1,44 MB.  
10-pack. Se sid 265.  
31-2332 Svarta ...29:-



Presentpapper  
5m x 57cm. Lev. osort. i  
5 olika färger.  
34-2731 ..... Pr st 10:-  
Presentsnöre 3-pack  
om vardera 10m x 8mm.  
34-2732 ..... 12:-



Från **10:-**

**8:-**

**8:-**

Frysåsar  
34-2630 1 lit, 70st ...10:-  
34-2631 2 lit, 50st ...10:-  
34-2632 3 lit, 40st ...10:-  
34-2633 5 lit, 30st ...10:-  
34-2634 7 lit, 25st ...10:-  
34-2635 Dubbel-pack 2 & 3 lit ...18:-

Köksvamp 10-pack  
34-4565 .....8:-  
Svampduk 3-pack  
34-4566 .....8:-

**19:-**

Knivsats 8 delar:  
4 brytblads-, 1 universal-,  
1 nyckelringskniv och 2  
skrapor. Se sid 76.  
30-7615 ..... 19:-



**49:-**

Papper Multicopy, A4  
80 g, 500 pack, ohålat.  
Se sid 267.  
32-6022 .....49:-

**39:-**

Kombi-box med 18  
borrar. Se sid 59.  
30-6234 ..... 39:-



Kontor/Hushållstejp  
36-851 Tejp .....19:-  
36-850 Tejphållare ..14:-  
Vävtejp 10 m.  
34-3140 Silver .....32:-  
31-949 Svart .....32:-  
Powertape 25 m.  
31-1634 ..... 59:-  
Monteringstejp  
31-1633 ..... 45:-  
Förpackningstejp 66 m.  
36-1051 38 mm Brun .....19:-  
36-1052 50 mm Brun .....26:-  
36-1053 38 mm Transp .....19:-  
36-1054 50 mm Transp .....26:-



Se sid 301



Vi har ett stort utbud av • Mobiltelefonföretillbehör • Datorföretillbehör  
Beställ våra specialkataloger kostnadsfritt!