

2002



199:-

32-1727 sid 256



89:-

30-8113 sid 97

49:-

30-7962 sid 57



79:-

32-3106 sid 261



39:-

30-8000 sid 62



198:-

31-963 sid 325



129:-

34-828 sid 8



49:-

34-3700 sid 344



98:-



31-997 sid 159

98:-

34-894 sid 7

Postorder • Butiker • Internet: www.clasohlson.se

CLAS OHLSON

Insjön

Katalogen gäller 20 augusti 2001 – 18 augusti 2002



Kalkylatorset
32-2240 **49:--**



Mus Se sid 260.
32-7882 **39:--**



499:--
Trådlös telefon
Audioline 20
Se sid 255.
32-6666

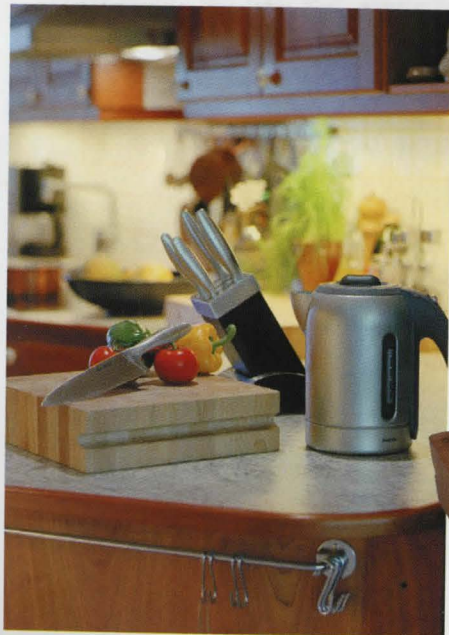

675:--
Vattenkokare
Se sid 373.
34-965



599:--
Knivblock med 5
knivar. Se sid 363.
34-2724



269:--
Trancherbräda
Se sid 364.
34-2322

449:--



Målarset
FINE oljefärger
Se sid 312.
31-1210 **49:--**
Svinborstsats 9 penslar
Se sid 317.
26-505



Kilram F10
Se sid 318.
36-57-10 **79:--**

Fältstaffli
Se sid 316.
46-166

198:--

298:--

Skinnpall Se sid 316.
36-921



898:--

Sladdlös bormaskin/skruv-
dragare Robust 14,4 V samt
ficklamp. Se sid 17.
30-8140

Verktygsats borrhits/hyl-
sor Se sid 19.
30-7963



98:--



Måttband
Se sid 83.
31-3206

19:--

Träskruvsats
Se sid 186.
31-1104

79:--



Skattkammaren för hela familjen!

Skruvmejselsats 7 delar med mjuka handtag och klingor av kromvanadiumstål. Se sid 93. 30-7629

Cirkapris 98:--

Vårt pris **59:--**



Bitskruvmejsel med 2 dubbla bits som förvaras i den vändbara klingan. Se sid 95. 30-8084

Cirkapris 39:--

Vårt pris **19:--**



Skruvmejselsats 35 delar. Skruvmejslar med mjuka handtag och klingor av kromvanadiumstål. Se sid 93. 30-7635

Vårt pris **119:--**

Cirkapris 198:--

Vårt pris **89:--**



Bitssats med 14 st bits av kromvanadiumstål samt magnetisk bitshållare. Se sid 95. 30-8109

Vårt pris **29:--**



Bitskruvmejsel med 23 bits och hylsor av kromvanadiumstål. Skruvmejsel med mjukt handtag. Se sid 94. 30-8110

Vårt pris **49:--**



Skiftnyckelsats 6, 8 och 10". Mjuka grepp. Se sid 103. 30-8120

Vårt pris

98:--

Lösa nycklar 177:--



Universalklämmer 4 st 120 mm, 4 st 170 mm och 2 st 220 mm. Se sid 90. 30-7535

Lastspännare 5 m x 25 mm band. Se sid 109. 30-8059

Vårt pris **29:--**



Tångsats av hårdat verktygsstål, 110-150 mm. Se sid 97. 30-8113

Vårt pris

89:--

Lösa tänger 145:--



Tång och skiftnyckelsats av hårdat verktygsstål. 165-250 mm. Se sid 98. 30-8112

Vårt pris

149:--

Lösa verktyg 213:--



Skattkammaren för hela familjen!

Vårt pris **99:--**
Cirkapris 198:--

Hylsnyckelsats 37 delar med 1/4" och 3/8" fäste. Tillverkat av förkromat kromvanadiumstål. Se sid 104. 30-8083



Vårt pris **149:--**



Verktygssats. Innehåller det mesta du behöver till bormaskinen/skruvdragaren. Se sid 19. 30-7632

Verktygssats för finmekanik. Se sid 96. 30-5613

Vårt pris **69:--**

Cirkapris 119:--



Verktygssats för hemmet. Se sid 102. 30-7636



Vårt pris **129:--**
Cirkapris 219:--

Penselsats proffs för målning på ytor som kräver ett fint resultat. Se sid 65. 30-6743

Vårt pris **29:--**

Cirkapris 80:--



Vårt pris **49:--**

Cirkapris 109:--



Penselsats proffs. Se sid 65. 30-7958

Knivssats med reservblad. Se sid 76. 30-8038

Vårt pris **39:--**
Cirkapris 99:--



Geringssåg. Snabbinställning med fasta lägen. Levereras med skrutving. Se sid 84. 30-8048

Vårt pris **189:--**



Vårt pris **19:--**

Cirkapris 39:--



Knivssats 8 delar. Se sid 77. 30-7615

Skattkammaren för hela familjen!



Vårt pris **49:--**
Häftpistol med klammerurdragare. Se sid 87. 30-7526



Vårt pris **39:--**
Cirkpris 98:--
Borrbox med 18 st borrar. HSS- betong- och träbör i diam. 3, 4, 5, 6, 8 och 10 mm. Se sid 57. 30-6234

Vårt pris **49:--**

Borr/bits/pluggsats 300 delar. Se sid 57. 30-7962

Kombibox med 18 st borrar. HSS- betong- och träbör i diam. 3, 4, 5, 6, 8 och 10 mm. Se sid 57. 30-6234

Duschhandtag-massage med 3 stråltyper. Levereras med slang 150 cm och väggfäste. 1/2" anslutning. Se sid 116. 30-7620

Vårt pris **98:--**
Cirkpris 198:--

Sladdlös skruvdragare 3,6 V. Höger- vänstergång, automatisk spindellåsning. Se sid 19. 30-7523



Vårt pris **198:--**

Varmluftspistol med temperaturreglering 120 -590°C. Effekt 1800 watt. Se sid 63. 30-7566

Vårt pris **339:--**



Glödritnings- lödpenna, värmekniv 30 W. Glödritningspenna med spetsar och mönsterstämplor. Lödspets för mjuklöding. Knivblad för varmskäring. Se sid 45. 30-8100

Vårt pris **98:--**



Vårt pris **98:--**

Verktögsats borr/bits/hylsor med 6-kantfäste. Innehåll: 7 st hulsipade HSS borrar, 14 st bits samt 6-kanthylsor. Se sid 19. 30-7963

Vårt pris **179:--**

Borrstativ med skruvstycke. Passar bormaskiner med halsvidd 43 mm. Se sid 19. 30-8111



Limpistol för limpatroner med låg smälttemperatur. Levereras med 2 st transparenta patroner. Effekt 5-20 watt. Osorterade färger. Se sid 62. 30-8000

Vårt pris **39:--**
Cirkpris 89:--



Skattkammaren för hela familjen!

Vårt pris **79:--**
Träskruvsats, 900 skruvar. Se sid 186. 31-1104



Vårt pris **29:--**
Kroksortiment, 192 delar. Se sid 186. 31-577



Plastlåda 4-set som består av 2 st 18-fack och 2 st 9-fack. Mått 270x155x40 mm. 31-947

Vårt pris **98:--**



Paneltavla med 12 st plockbackar. 31-985

Vårt pris **129:--**

Krokset, självhäftande i plast. Fp/12. Se sid 115. 31-1136 Vit 29:--
31-1137 Krom 39:--

Från **29:--**

Vårt pris **19:--**



All-låda. Se sid 159. 31-974



Måttbandsset med väska. 3 och 8 m måttband. Se sid 83. 31-819

Vårt pris **69:--**

Verktöglådor SANG, en serie lådor tillverkad i återvinningsbar Polypropylenplast.

Alla lådor har löstagbart verktygsstråg.

De 3 största modellerna har även sortimentsaskar i locket, lådorna är dessutom så kraftiga att Du kan använda dom som pall.

Sortimentskåp i plåt med 49 plastlådor. BxDxH 305x145x555 mm. Se sid 163. 31-71

Vårt pris **149:--**



Sang Toolbox

Nr	Mått LxBxH	Pris
31-995	290 x 170 x 127 mm	29:--
31-996	400 x 217 x 166 mm	59:--
31-997	500 x 258 x 255 mm	98:--
31-998	580 x 290 x 290 mm	149:--

Vårt pris **29:--**



Vårt pris **59:--**



Vårt pris **98:--**

Vårt pris **149:--**

Med cirkpris menas produktens normala pris i fackhandeln

Skattkammaren för hela familjen!



Vårt pris
98:-

Notis-mix, 14 st notisblock i en mix med 3 storlekar. Totalt 1400 st blad. Se sid 307. 31-1144



Vårt pris
29:-

Nyckelring med rött ljus. Se sid 302. 31-1166

Present-set i mattborstad stål. Se sid 302. 31-1165

Vårt pris
89:-



Kombinationslås-set. Se sid 175. 31-1172

Vårt pris
98:-



Ryggsäck och plånbok av polyester. Se sid 303. 31-842 Svart 31-843 Marinblå 31-844 Sand

Vårt pris
79:-



Vårt pris
19:-

Staffli i rödbok. Lämpligt som fotohållare. Höjd 25 cm. Se sid 322. 31-917

Väckarklockset bestående av en rese- och en bordsklocka. Se sid 331. 31-1087



Vårt pris
129:-



Vårt pris
69:-

Väckarklocka, digital med 220 V anslutning och batteri back-up. Se sid 329. 31-213

Skattkammaren för hela familjen!



Vårt pris
98:-

Armbandsklocka, digital med melodilarm, 2 tidszoner, stoppar med varvtider, datum, bakgrundsbelysning och vattenskyddad 50 m. Se sid 336. 31-1167



Vårt pris
49:-

Armbandsklocka, analog med elektronisk tidsjustering. Klockan är helt i plast, vilket gör den extra lämplig för allergiker. Se sid 336. 31-1200



Meddelandecentral som du lätt spelar in och lyssnar av. Kan väggmonteras eller fästas med magnet. Se sid 330. 31-1088

Vårt pris
159:-



Vårt pris
169:-

Vattenkokare 1.8 liters, med termostat, nivåmätare samt sladdlös vattebehållare. 230V/2000W. 34-961



Vårt pris
149:-

Radiostyrd Väckarklocka. Se sid 333. 31-1202 Svart 31-1203 Silver

Radiostyrt Armbandsur. Se sid 332. 31-1201



Vårt pris
239:-



Vårt pris
29:-

Nyckelhållare med lysdiod i osorterade färger. Lev. kompl. med batteri. 34-700

Vårt pris
49:-

Stålermos, med automatkork och fodrad kopp, 0,35 liter. Finns i mattlackerad svart eller i rostfritt. Uppgiv önskad färg vid order. Se sid 344. 34-3700



Vårt pris
98:-

Nyckelring med Superstark vit lysdiod. Komplet med batterier. 34-726

Tandborstar. FAMILJE-PACK 12st. 34-2674

Vårt pris
39:-



Vårt pris
98:-

Eltandborste Anti Plaque. Utbytbart borsthuvid, vattentätt skaft. Batteridrift 1st LR6 batteri (medföljer ej). 34-894



Skattkammaren för hela familjen!



Vårt pris **389:--**

Laddbar dammsugare. Black&Decker 3.6 V DUST-BUSTER V3610. Lev. komplett med väggållare, 230 V laddare samt två extra munstycken. 34-984



Vårt pris **49:--**

Personvåg 120 kg, mekanisk. Gradering 1 kg. Mått: 265 x 265 mm. 34-2676



Vårt pris **149:--**

SKEPPSHULT
Stekpanna SKEPPSHULT, gjutjärn, 26 cm med stålskaft. 34-2683



Knivset. Träblock med 5 knivar (bakelit-handtag & rostfritt blad) samt 1 sax. 34-2684

Vårt pris **89:--**



Vårt pris **229:--**
Cirkapris 289:--

R/C SAAB 9.3 Vigen
Se sid 376.
34-1744



Vårt pris **149:--**

Bagagekärra, i svart nylon med lackade stålrör. Mått (lxbxh): 30x20x58 cm. 34-2685

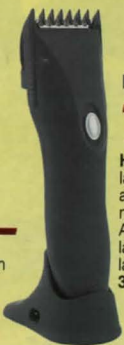

Vårt pris **129:--**

Härklipningsmaskin laddningsbar, kan även användas med laddnings-kabel ansluten. Avtagbar distanskam, låsbar i 7 lägen. Lev. med laddningsställ. 230V. 34-828

Pedalhink 5 liter, matt R/F med innerhink. 34-2191

Vårt pris **129:--**



Vårt pris **199:--**
Cirkapris 299:--



Luftbädd, perfekt för den extra nattgästen m.m. Storlek 117x188x15-22 cm. 34-3010

Vårt pris **349:--**

Smart microfiber städpaket: Teleskopskaft 150 cm. Microfiber Våtmopp, Microfiber Torr-mopp, Microfiberduk. 34-199



Skattkammaren för hela familjen!



Vårt pris **69:--**

Överspänningskydd Se sid 214. 32-8010



Vårt pris **29:--**

Grenuttag 2-pack 3-vägs Se sid 197. 32-2287

Kabelrulle 20 m med 4 st jordade uttag. Se sid 196. 32-2176



Vårt pris **179:--**
Cirkapris 249:--

Överspänningskydd version II Extra förstärkt! Se sid 214. 32-3406

Vårt pris **119:--**



Med överspänningskydd

Jordfelsbrytare för jordat vägguttag. Se sid 214. 32-8233

Vårt pris **79:--**
Cirkapris 98:--



Halogenbelysning med rörelsevakt. Se sid 222. 32-5069 Svart 32-1508 Vit

Vårt pris **149:--**
Cirkapris 198:--



Kopplingsur Digitalt med veckoprogram. Se sid 215. 32-7144

Vårt pris **95:--**
Cirkapris 149:--



Kabelrulle 3 m, jordad. Se sid 196. 32-3345

Vårt pris **69:--**
Cirkapris 98:--



Badrumsfläkt Se sid 189. 32-3451

Vårt pris **198:--**

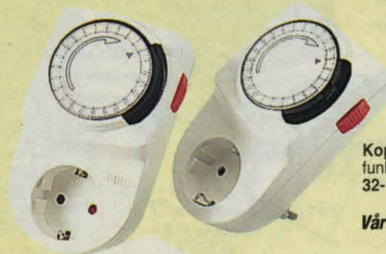

Kopplingsur 2-pack. Dygnsfunktion. Jordat. Se sid 215. 32-1116

Vårt pris **69:--**

Kopplingsur Dygnsfunktion. Se sid 215. 32-1000

Vårt pris **49:--**
Cirkapris 98:--



Vårt pris **98:--**

Dimmer för infällt och utanpåliggande montage. Se sid 200. 32-3514

Vårt pris **119:--**

Korttidstimer/kaffetimer Jordad, 2-polig. Se sid 216. 32-2263



Skattkammaren för hela familjen!



Förprogrammerad fjärrkontroll Se sid 285.
32-1567

Vårt pris **129:--**
Cirkapris 295:--

Trådlösa stereohörlurar. Trådlös överföring av ljud. Se sid 276.
32-1599

Vårt pris **395:--**



Digital miniradio FM-stereo. Se sid 282.
32-2158

Vårt pris **199:--**
Cirkapris 265:--



Kassettdapter med spänningsomvandlare. Se sid 279.
32-3612

Vårt pris **198:--**
Cirkapris 249:--



Trådlös ringklocka 230V. Se sid 260.
32-5001



Vårt pris **159:--**
Cirkapris 198:--



TV 5,5" svart/vit med radio AM/FM. Se sid 284.
32-2761

Vårt pris **399:--**

Mikroradio FM-stereo. Se sid 282.
32-2155

Vårt pris **69:--**



CD-spelare 40 sek. anti-shock. Se sid 281.
32-3386

Vårt pris **449:--**
Cirkapris 895:--

Stereohörlurar. 32-1094

Vårt pris **29:--**



Vårt pris **79:--**
Cirkapris 139:--

Klockradio Se sid 282.
32-6155



Vårt pris **499:--**
Cirkapris 695:--

Stereokassettradio med CD Se sid 280.
32-3465

Skattkammaren för hela familjen!

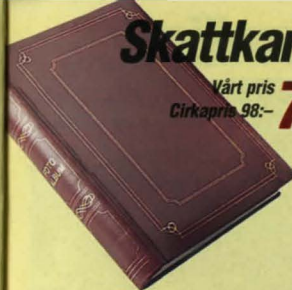

Vårt pris **79:--**
Cirkapris 98:--

Fotoalbum för 300 bilder. Se sid 289.
37-1287



Vårt pris **39:--**
Cirkapris 57:--

Fotoalbum flip-up 240 bilder. Se sid 289. 3-pack 32-3239

Vårt pris **49:--**
Cirkapris 98:--



Engångskamera med 27 bilder. Se sid 290.
32-1701

Vårt pris **49:--**
Cirkapris 59:--

Film EURO PRINT 200 ASA. Se sid 291.
32-138

Mobiltelefon/fjärrkontrollshållare 32-2990

Vårt pris **69:--**



Vårt pris **99:--**
Cirkapris 149:--

Pocket-kamera Komplet med handlovsrem, batteri och en film. Se sid 290.
32-3275



Nummervisare med 80 minnen. Se sid 257.
32-2258

Vårt pris **119:--**



Från **249:--**

Datakabel med programvara som gör att du enkelt ritar din egen logotype till telefonen! Gör din egen ringsignal! Redigera telefonboken! Skriv enkelt SMS. Mjukvaran levereras på CD-skiva. OBS! Engelsk programvara /anvisning. Passar till följande telefoner:

32-3535	Nokia 3210	249:--
32-3536	Nokia 6210/6250/7110	349:--
32-3537	Nokia 3310/3330	249:--
32-3538	Siemens S25/C25/C35/S35/M35	298:--
32-3539	Ericsson T20/T28/R310/R320/A2618	298:--

Trådlös IR-överföring med programvara För telefoner med IR-port. Dessa telefoner behöver ej datakabel utan för över informationen trådlöst via IR-porten. Övrigt som 32-3535 till 32-3539. Ansluts till serieporten. Lev. komplett med IR-port och Engelsk programvara/anvisning på CD. Passar de flesta telefoner med IR-port.

32-3540 498:--

Vårt pris **98:--**

Handsfree-kit "tre-i-en" 3 st handsfree i olika färger (grön, blå och svart). Passar telefonmodeller Nokia 3210/3310/3330/8210/8310/8850/8890.
32-3515

Start kit för mobiltelefon Kitet innehåller: 1 st skinnväska, 1 st handsfree och 1 st laddkabel. Passar till följande modeller:
32-3493 Nokia 3210/3310/3330
32-3494 Nokia 5110/6110/6150/6210/6310
32-3495 Siemens C25/S25/C35/S35/M35
32-3496 Ericsson T20/T28/T29/T39



Startkit för mobiltelefonen!

Skattkammaren för hela familjen!



CD-R-skiva 80 min, 25-pack. Priset kan variera under katalogåret. Se sid 262. 32-6160

Vårt pris 159:--
Cirkapris 159:--



Vårt pris 129:--
Fiberlampa Se sid 218. 32-3491



CD-fodral Se sid 263. 32-3286

Vårt pris 29:--
Cirkapris 79:--



Vårt pris 79:--
Cirkapris 125:--



Högtalare 2x1W. Se sid 263. 32-3059

Vårt pris 149:--



Vårt pris 139:--
Cirkapris 199:--

CD-labeling-kit för alla förekommande skivformat. Se sid 262. 32-6170



Vårt pris 39:--
Cirkapris 59:--

CD-ställ för 25 CD-skivor. Se sid 286. 32-2298



Vårt pris 98:--

Startpaket blandade papper AGFA för bläckstråleskrivare. Se sid 264. 32-3173

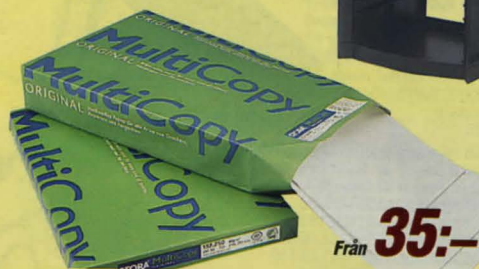

Från 35:--

Papper MultiCopy A4 80g. Se sid 264. 32-8349 250-pack ohälat 35:--
32-6022 500-pack ohälat 49:--

Beställ via ordertelefon 0247-444 44, ordertax 0247-445 55 eller Internet: www.clasohlson.se

Skattkammaren för hela familjen!



Vårt pris 89:--
Cirkapris 100:--

Digital termometer Ute- och innetemperatur. Minne. Se sid 295. 32-2221



Vårt pris 19:--
Cirkapris 45:--

Ficklampsats. Se sid 233. 32-6134



Vårt pris 198:--
Cirkapris 249:--

Batterihållare med batteritestare. Se sid 235. 32-3216

Vårt pris 69:--



10 st Vårt pris 29:--

Alkaliska batterier HI-WATT. 10 st. Se sid 234. Nr Typ Volt
32-2034 LR03 1,5
32-2035 LR6 1,5

Vårt pris 99:--
Cirkapris 150:--



Brandvarnare 2-pack. Se sid 247. 32-5684



10 st Vårt pris 19:--

Batterier HI-WATT. 10 st. Se sid 234. Nr Typ Volt
32-2022 R03 1,5
32-2023 R6 1,5



Vårt pris 169:--
Cirkapris 200:--

Batteriladdare med 4 st miljövänliga Ni-MH-batterier storlek R6, 1300 mAh. Se sid 236. 32-2092



Vårt pris 79:--
Cirkapris 145:--

Batterisats, silveroxid-batterier för klockor, kalkylatorer, kameror, spel, fjärrkontroller m.m. 10 st av de vanligaste förekommande batteristorlekarna. 2 st storlek SR44 (11,6x5,4 mm), 2 st SR69 (9,5x2,1 mm), 2 st SR66 (6,8x2,6 mm), 2 st SR60 (6,8x2,1 mm), 1 st SR55 (11,6x2,1 mm), 1 st SR41 (7,9x3,6 mm). 32-9000



Överfallsalarm Se sid 246. 32-3276

Vårt pris 45:--
Cirkapris 75:--

Med cirkapris menas produktens normala pris i fackhandeln

DREMEL**Nyhet**

Multi Pro. Ny modell med mjuka grepp för bekväm hantering. Steglöst reglerbar 10.000-33.000 v/min, vibrationsfri gång med precisionskullagrad spindel samt spindelspår för enkelt verktygsbyte. Motor 230 V/125 W. Vikt 0,55 kg. Lämplig för formning, slipning, polering, gravering och borming/fräsning i de flesta material. Levereras med spännhylsechuck 3,2 mm. Multi Pro enligt ovan med 25 tillbehör, trebacks-chuck 0,5-3,2 mm och förvaringslåda.

30-8176 949:-
Multi Pro med 15 tillbehör och maskin/tillbehörställ.
30-8175 798:-

DREMEL

Innehåller Ni-CD batterier
För mer info se sid 384

Nyhet

30-8177

Multi Pro 9,6 V. Sladdlös modell med steglöst varvtalsreglering 5.000-25.000 v/min. 3,2 mm spännhylsechuck, spindellås. Levereras med 9,6 V ackumulator, 3 tim. snabb-laddare, 25 st tillbehör samt förvaringslåda.

30-8177 1198:-
Extra 9,6 V ackumulator.
30-8178 498:-

Borrchuck Dremel. 3-backs-chuck, 0,5-3,2 mm. passar Multi och Moto Tool.

30-7880 98:-



30-7880



30-3997

30-6068

Borrstativ 212 till Moto Tool/Multi. För exakt borming, fräsning, slipning m.m. Gaddjup 115 mm. Bottenplatta (155x155 mm) med vertikallörelse och spår för monterering av arbetsstycken. Max rörelselängd 70 mm.

30-3997 598:-

Maskin/verktygsstativ med fäste för bordsskiva upp till 50 mm. tjocklek. Ställbar höjd från 30-106 cm. Fot med plats för 12 tillbehör, nyckel samt nosdel. Maskin ingår ej.

30-4435 369:-

Moto-Flex 7360, professionell maskin med kraftig motor 230 V/250 W. Hög max.hastighet reglerbar med fotpedal (1.000-22.000 v/min.). Böjlig axel, längd 113 cm, med dubbelt kullagrad nosdel (spännvidd 3,0-3,2 mm, och 6,0-6,4 mm). Levereras med upphängningsbygel samt 26 tillbehör i förvaringsställ.

30-4433 2795:-

Maskin och tillbehörställ till Multi. (verktyg och maskin ingår ej).

30-6068 119:-

Böjlig axel 225 till Moto Tool/Multi. För bättre kontroll och större åtkomlighet på svåråtkomliga platser. Längd 107 cm.

20-4069 598:-

20-4069

14

Slipstift se sid 69

Vi tar ansvar för miljön! Ansluten till El-retur. Se köpinformation sid 384



Slipstillsats för sågkedjor, till Multi. Lev. med 3 slipstift, 4,0, 4,7 och 5,5 mm.

20-4016 169:-

Slipstift med skaft 3,2 mm.

Nr Diam Pris

30-7868 4,0 mm 41:-

30-7869 4,7 mm 47:-

30-7870 5,5 mm 44:-



Snabbstålsbör "mini".

Skaftdiam. 2,4 mm. 3 st/förp.

Nr Diam Pris

20-6055 0,6 mm 64:-

20-6056 0,8 mm 64:-

20-6057 1,0 mm 64:-

20-6058 1,2 mm 64:-

20-6059 1,5 mm 64:-



Gravrypenna PROXXON för märkning, gravering och slipning. 20000 v/min. Lev. med transformator 220V / 12V 0,5 amp, mönsterark, provglas, 2 st diamantstift, 2 st slipstift och förvaringslåda.

30-6974 439:-

ROBUST

498:-

Mini-bormaskin/slipmaskin Robust med steglöst varvtalsreglering 8000-27000 v/min. Motor 230V/90W. Spindelspår för enkelt verktygsbyte. Lämplig för slipning, polering, borming m.m. Levereras i kraftig förvaringslåda med 40 tillbehör. Spännhylsechuck 2,4 och 3,2 mm. Vikt 0,6 kg.

30-7634 498:-



Möbelreoveringssats 620 med 62 delar. Skaftdiam. 2,4 och 3,2 mm.

30-7466 259:-



Underhållssats 622 med 65 delar. Skaftdiam. 3,2 mm.

30-7467 319:-



Reoveringssats bil/cykel 623 med 22 delar. Skaftdiam. 2,4 och 3,2 mm.

30-7468 259:-

DREMEL**Nyhet**

Vinkelkoppling för arbeten på svåråtkomliga ställen. Passar Dremel Multi/Professional.

30-8156 449:-



Beställ
DREMEL
tillbehörskatalog
66-395

**Nyhet**

Tillbehörssats med 40 delar. Innehåller 5 st slipstift, 2 st diamantstift, 3 st fräsar, 6 st borrar 0,8-1,8 mm, sågklinga, 10 st kapskivor, 4 st slipskivor, polerskiva, 3 st borstar, 2 st spindlar samt 3 st spännhylsor 1,3, 1,8 och 3,2 mm (passar 30-7634).

30-8139 198:-

Gravrysats med 2 olika diamant- och 2 olika slipstift. Skaft 2,3 mm.

30-7512 64:-



Köpinformation se sidan 384

N = Ny produkt i årets katalog

15

robuse

Kvalitetsmaskiner från en fabrik som tillverkar åt flera av de största märkesfabrikerna. Maskinerna är försedda med kvalitets-batterier och precisionschuck.



12V Slag
14,4V
18V Slag

2 år garanti

Levereras med miljöriktiga Ni-MH akumulatorer 2,2 Ah

Innehåller Ni-CD batterier
För mer info se sid 384

Levereras utan batteri och laddare

30-6509 30-6508 30-6505

Sladdlös lampa med vridbart huvud. Levereras med halogen-glödlampor 12 V och 14,4 V men utan akumulator och laddare. Passar nedanstående akumulatorer 12 V och 14,4 V.

30-6505 179:-
30-6626 Reservlampa 12 V 2-pack 54:-
30-6627 Reservlampa 14,4 V 2-pack 59:-

Akumulator snabbbladdningsbar.

30-6508	9,6 V.	Ni CD	1,3 Ah	598:-
30-6509	12 V.	Ni CD	1,3 Ah	698:-
30-6510	14,4 V.	Ni CD	1,3 Ah	798:-
30-7084	9,6 V.	Ni MH	2,2 Ah	698:-
30-7085	12 V.	Ni MH	2,2 Ah	829:-
30-7086	14,4 V.	Ni MH	2,2 Ah	979:-
30-7833	18 V.	Ni MH	2,2 Ah	1098:-

Sladdlös bormaskin/skruvdragare Robust, med slagborr (gäller ej 14,4V). Mycket kraftig modell med 13 mm nyckellös chuck, praktisk hållare med ett bits, ställbart moment, växellåda, broms och elektronisk varvvalsreglering. Reversibel rotation. Levereras i transportlåda med Ni-MH akumulator 2,2 Ah (plats finns för extra akumulator) och 1 timmes snabbbladdare.

Nr	Spänning	Moment	Varvtal	Slag	Vikt inkl ack	Pris
30-7080	12V	2,8-19Nm	0-350/1300v/min	Ja	1,8 Kg	1798:-
30-7081	14,4V	2,8-23Nm	0-380/1400v/min	Nej	1,8 Kg	1798:-
30-7829	18V	2,4-31Nm	0-400/1450v/min	Ja	2,3 Kg	1998:-

robuse

Levereras utan batteri och laddare

2 år garanti

Levereras utan batteri och laddare

Sladdlös pendelsticksåg Robust 18 V. Kraftig maskin med 4 lägen på pendelrörelsen. Stödruille och skydd för sågbladet. Ställbar fotplatta 0-45°. Anslutning för spånutsugning. Levereras med 2 sågblad fäste typ 1. Obs! Akumulator och laddare ingår ej. Ingår i 30-7829, alt. köpes som reservdel.

30-7830 679:-
30-7831 Hårdmetallklinga 140/10 mm. 198:-

16

Beställ via ordertelefon 0247-444 44, ordertax 0247-445 55 eller Internet: www.clasohlson.se



9,6V
12V

2 år garanti

Levereras med miljöriktiga Ni-MH akumulatorer 2,0 Ah

7,2V
698:-

Levereras med miljöriktiga Ni-MH akumulatorer 2,0 Ah

2 år garanti

Sladdlös bormaskin/skruvdragare Robust, reversibel, elektronisk varvvalsreglering 0-550 v/min med broms. Ställbart moment i 12 steg. Maskinen försedd med 10 mm nyckellös chuck, batteriindikator, broms och praktisk hållare för ett bits. Levereras i transportlåda med Ni-MH akumulator 2,0 Ah (plats finns för extra akumulator, 12V 30-7085, 9,6V 30-7083) och 5 - 8 tim laddare.

Nr	Spänning	Moment	Vikt inkl ack	Pris
30-7078	9,6 V	2-5,5 Nm	1,3 Kg	798:-
30-7828	12 V	2-6 Nm	1,6 Kg	879:-
30-8213	Akumulator 12V. för 30-7828			498:-

Sladdlös bormaskin/skruvdragare Robust 7,2 V med ställbart åtdragningsmoment 2 - 4 Nm. Varvtal 350/550 v/min. Reversibel. 10 mm nyckellös chuck, batteriindikator, broms och praktisk hållare för ett bits. Levereras i transportlåda med akumulator (plats finns för extra akumulator 30-7082), 5 - 8 timmars laddare, 5 st HSS borrar 2-6 mm, bitshållare, 25 st bits för: spårskruv, stjärnskruv, sexkant, Torx samt 6 st 6-kanthylsor 6-10 mm med adapter 6-kant - 1/4" fyrkant. Vikt bormaskin inkl. ack 1,3 kg.

30-7077 698:-



14,4V

2 år garanti

898:-

Levereras med miljöriktiga Ni-MH akumulatorer 2,2 Ah

Nyhet

Sladdlös bormaskin/skruvdragare Robust 14,4 V, reversibel, elektronisk broms, elektronisk varvvalsreglering 0-650 v/min. Ställbart moment i 12 steg 2-7 Nm. Maskinen försedd med 10 mm nyckellös chuck och praktisk hållare för ett bits. Vikt inkl. ack. 1,9 kg. Levereras med Ni-MH akumulator 2,0 Ah, 5-8 tim laddare samt ficklampa.

30-8140 898:-
30-8160 Akumulator 14,4 V för 30-8140. 598:-

Laddare för akumulator (ej BOSCH). Anslutning till 230 V. Laddningstid Ni-CD ca 1 tim, Ni-MH ca 2 tim. Elektronisk laddningsbegränsare.

30-4040-72	7,2 V	198:-
30-4040-96	9,6 V	229:-

Laddare för 12-18V akumulator. Inbyggd underhållsladdning för övrigt lika ovan.

30-7976	349:-
---------	-------	-------

Passar ej Bosch



Innehåller Ni-CD batterier
För mer info se sid 384

Akumulator snabbbladdningsbar

30-6623	7,2 V.	Ni CD	1,3 Ah	449:-
20-4550	9,6 V.	Ni CD	1,3 Ah	598:-
30-5162	12 V.	Ni CD	1,3 Ah	698:-
30-5852	14,4 V.	Ni CD	1,3 Ah	798:-

Akumulator för normalladdning

30-7082	7,2 V.	Ni MH	2,0 Ah	398:-
30-7083	9,6 V.	Ni MH	2,0 Ah	498:-



Innehåller Ni-CD batterier
För mer info se sid 384

Akumulator snabbbladdningsbar. Japanska kvalitets celler. 20-3729 med Ni CD celler, kapacitet 1,3Ah. Övriga med miljöriktiga NiMH celler kapacitet 2,4Ah. BOSCH-batterier passar endast originalladdare.

Nr	Spänning	Typ	Passar	Pris
20-3729-72	7,2 V	Ni CD	Makita 7000	449:-
30-7814	7,2 V	Ni MH	Makita 7000	398:-
20-3729-96	9,6 V	Ni CD	Makita 9000	598:-
30-7815	9,6 V	Ni MH	Makita 9000	598:-
30-7816	9,6 V	Ni MH	Makita 9100	598:-
30-7817	12 V	Ni MH	Makita 9100	798:-
30-7818	7,2 V	Ni MH	Bosch/äldre typ	498:-
30-7819	9,6 V	Ni MH	Bosch/äldre typ	649:-
30-7820	7,2 V	Ni MH	Bosch	498:-
30-7821	9,6 V	Ni MH	Bosch	649:-
30-7822	12 V	Ni MH	Bosch	779:-

Bits se sid 95

Borrar se sid 56-59

17

12V
14,4V



Levereras med miljövänliga Ni-MH akkumulatörer 2,2 Ah

2 år garanti

Skruvdragare uppladdningsbar. Löstagbar 4,8 V akkumulator med Ni-MH-batterier. Reversibel. Varvtal 190 v/min. Ådragningsmoment 0-3,2 Nm. Vikbart handtag för bästa grepp. Lev. med 26 st. bits (spår-, stjärn-, sexkant-, torx-, sju hylsor 6-12 mm, sju hylsor 3/16"-1/2"), bitshållare samt laddare. Laddningstid 3 tim. Förp. i kraftig förvaringsväska.

- 30-7090 449:-
- 30-7091 Extra akkumulator 4,8 Volt NiMH 198:-
- 30-6074 Extra akkumulator 3,6 Volt Ni-CD 189:-



Nyhet

SKIL

2 år garanti

Levereras med miljövänliga Ni-MH akkumulatörer 2,2 Ah

Sladdlös 14,4 V bormaskin/skruvdragare SKIL 2592. 10 mm nyckellös chuck, steglös hastighet 0-400/0-1100 v/min. Ställbart moment i 6 steg upp till 22 Nm. Levereras med mjukt grepp för ökad komfort, miljövänlig NiMH-akkumulator och 1 tim. laddare.

- 30-7935 1249:-
- 30-7501 Extra ack. 14,4V. 798:-



2 år garanti

Nyhet

BLACK & DECKER

Innehåller Ni-CD batterier För mer info se sid 384

Sladdlös bormaskin/skruvdragare B&D KC1462FK "Firestorm" 14,4 V. 23 olika vridmoment. Automatiskt spindellås, höger-/vänstergång. Gummiklätt handtag som ger extra bra grepp. Variabel hastighet 0-300 / 0-1100 varv/min. Borrkapacitet i trä är 30 mm och i metall 10 mm. Levereras med 1 tim. laddare och en praktisk väska.

- 30-8189 1499:-
- Batteri 14,4 V NiCD till "Firestorm" 799:-
- 30-8191 799:-

Levereras med miljövänliga Ni-MH akkumulatörer



2 år garanti

BLACK & DECKER

Nyhet

Innehåller Ni-CD batterier För mer info se sid 384

Skruvdragare 3,6 V B&D KC9036KA "Firestorm". Laddbar skruvdragare med handtag inställbart i 3 positioner. Reversibel. Varvtal 180 v/min. Spindellås. Levereras med laddare och tillbehör i praktisk väska. Laddningstid 12 tim.

- 30-8188 489:-



BLACK & DECKER

Nyhet

2 år garanti

Innehåller Ni-CD batterier För mer info se sid 384

Sladdlöst multiverktyg QUATTRO B&D KC2000FK. 12V huvudenhet med robust kraftöverföring för enkelt byte av verktygshuvuden, gummiklätt handtag för bekvämt grepp. Elektronisk hastighetsreglering med reversering. Bormaskin 0-700 v/min med momentkontroll i 24 steg, 10 mm nyckellös chuck. Slipmaskin 0-8000 v/min, slippapper lika B&D Mouse. Sticksåg 0-3000 slag/min, bladfäste 3. Levereras i väska med 1 timmes laddare och tillbehör.

- 30-7927 1599:-
- Batteri 12 V NiCD till QUATTRO. 30-7928 699:-



198:-

2 år garanti

Levereras med miljövänliga Ni-MH akkumulatörer

ROBUST

Sladdlös skruvdragare Robust med 3,6 V/1,6 Ah miljövänligt Ni-MH akkumulator. Höger- vänstergång, automatisk spindellåsning för att dra svåra skruvar för hand. Varvtal 220 v/min. Levereras med laddare samt dubbelbits kryss+spår. Vikt 0,35 kg.

- 30-7523 198:-



Nyckellös chuck med 1/4" 6-kantfäste. Grippvidd 6,4 mm. Passar de flesta skruvdragare. 20-3730 59:-

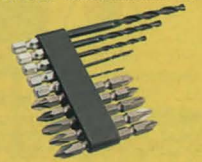

Bits/borrsats med 5 vändbara bits längd 65 mm (PH1, PH2, PH3, PZ1 och PZ2) samt 5 st borrar med 1/4" 6-kantfäste (1,5 2, 3, 4, och 5 mm) i praktisk hållare. 30-6755 49:-

Bitshållare med kraftig magnet och inställbar djupstopp. Skruvar dras med precision till exakt djup. Levereras med bits PZ 2. 30-7904 98:-



Nytt utförande: Större bord med nerfrästa styrskenor för klyvlinjal/geringslinjal. Större iläggsplatta 340x400 mm.

Nyhet



30-5498



30-8165

Arbetsbord Powerbase 1002 för handcirkelsåg (max 185 mm), sticksåg, handöverfräs m.m. Epoxylackerat metallstativ med 2 st hjul, 30 mm tjock skiva av melaminbelagd MDF board och löstagbar iläggsplatta för enkel montering av maskinen. Lev. med strömbrytare (nödstopp-/hållsp.funktion), skruvstycke (150 mm spännv.), 4 spärrhakar för fastsättning av upp till 900 mm långa arbetsstycken, genomskinlig skyddshuv, klyvlinjal/geringslinjal, strömbrytarklämma och påskjutare. Storlek 900x625 mm. höjd 840 mm. 30-8164 1895:-

- Extra iläggsplatta 400x340 mm för 30-8164. 30-8165 198:-

- Extra iläggsplatta till PB 1000, 410 x 250 mm. Flera maskiner kan monteras på olika plattor och enkelt skiftas. 30-5496 229:-
- Klämma för snabbfastsättning av arbetsstycken. Passar i alla arbetsbänkar med 20 mm hål. 30-8166 198:-
- Frästillsats. Skydd och anhåll erforderligt för användning av handöverfräs. 30-5498 598:-



149:-

Verktygssats. Innehåller det mesta du behöver till bormaskinen/skruvdragaren. HSS-borr 2-8 mm, träborr 5-8 mm, betongbör 5-8 mm, 16 st bits för spår-, PH- och PZ- skruv, 7 st hylsor 4-10 mm, magnethållare och försänkare med 6-kantfäste. Levereras i kraftig plastväska med 3 m mätband, vattenpass, 15 cm ställinjal och automatkörmare. 30-7632 149:-

Nyhet

Verktygssats borr/bits/hylsor med 6-kantfäste. Innehåll: 7 st helslipade HSS borrar 1,5-6,5 mm, 14 st bits för spår-PH- och PZ skruv samt 6-kant hylsor för 6, 8 och 10 mm samt snabbchuck. Förpackat i kraftig plastlåda. 30-7963 98:-



98:-



Nyhet

179:-

Borrstativ med skruvstycke. Passar bormaskiner med halsvidd 43 mm. Plattans storlek 230 x 150 mm. Höjd 400 mm. Borrdjup 60 mm. Ställbart stopp och skala för borrdjup. Skruvstycke med snabbinställning. Backbredd / spärrvidd 68/66 mm. 30-8111 179:-

Borrstativ passande bormaskiner med halsvidd 43 mm. Ger stabil och vibrationsfri bearbetning. Pelare 38 mm. med kuggslängsmatning. Inbyggd retur fjäder, mm-graderad skala och ställbart borrstopp. Stabil gjutgodsplatta 305 x 200 mm. Höjd 550 mm. Max arbets-höjd 370 mm. Levereras med chuckskydd. 30-7065 498:-

Basmaskiner med 2 års garanti för dig som kräver kvalitét och god service till bästa pris!



Capris 649-
499:-

SKIL

2
år
garanti

Slagbormaskin SKIL 6210. Steglös varvtalsreglering med förval 0-2700 v/min. Höger-/vänstergång för skruvdragnig. Slagtal 43.000/min. Ineffekt 550 W. 13 mm nyckelchuck. Sidohandtag med djupanslag. Borrkapacitet: stål 13 mm, betong 10 mm, trä 35 mm. Vikt 1,5 kg
30-6620 499:-



Capris 595-
299:-

2
år
garanti

SKIL

Sticksåg SKIL 4040. Smedstålbar fotplatta. Stödrule för sågbladet. Automatisk renbläsning av sågsnittet och anslutning för spånsåg. Sägblad fäste 3. Motor 230 V/370 W. Sägdjup i trä 55 mm, stål 3 mm. Slagtal 3.200/min. Vikt 2,0 kg.
30-7858 299:-



Capris 499-
299:-

Nyhet

SKIL

2
år
garanti

Planslipmaskin SKIL 7310. Dammsug genom slippattan. Slipyta 92x185 mm. Motor 230 V / 160 W. Vikt 1,5 kg. Levereras med 3 slippapper. (passande slippapper 30-7320).
30-8179 299:-



Capris 798-
549:-

SKIL

2
år
garanti

Cirkelsåg SKIL 5140. Smidig maskin med 500 W motor. 4200 v/min. Max sågdjup 40 mm (45° 26 mm). Levereras med hårdmetallklinga (130/16 mm) samt sidoanslag. Vikt 2,4 kg.
30-6619 549:-



Capris 1190-
989:-

BLACK & DECKER

2
år
garanti

Handöverfräs B&D KW 800. Kraftig löstagbar 710 W motor, kan även användas på fri hand med slipstillbehör. Varvtal obelastad 30.000 v/min. Maximal fräsdjupsjustering 55 mm med 3 förinställbara fräsdjup. Spindellås för enkelt verktygsbyte. Nedåtriktad luftström blåser bort spån. Lev. med spännhylsa 6 mm, 8 mm, 1/4", parallellanslag, styrhylsa, adapter för spånsugning, kopierrulle samt centrumpinne.
30-7419 989:-



Från **399:-**

Nyhet

Nyhet

2
år
garanti

SKIL

Vinkelslipmaskin SKIL. Spindel för skivor med 22 mm hål och spår för enkelt skivbyte. Tomgångsvarvtal 11000 v/min. Lev. med sidohandtag, slipskiva samt nycklar.

Nr	Modell	Skivdiam.	Effekt	Vikt	Pris
30-7859	9165	115 mm	650 W	1,4 kg	399:-
30-8180	9375	125 mm	720 W	1,6 kg	498:-



2
år
garanti

Nyhet

BOSCH

Slagbormaskin BOSCH PSB 650 RE. Steglös varvtalsreglering 0-3000 v/min. Höger/vänstergång. Ineffekt 650 W. 13 mm snabbchuck och spindellåsning för snabba verktygsbyten. Borrkapacitet: stål 12 mm, betong 16 mm, trä 30 mm. Vikt 1,4 kg. Levereras med sidohandtag, borr/djupanslag och förvaringslåda.
30-8184 998:-



SKIL

2
år
garanti

Slagbormaskin SKIL 6466 med elektronisk effektregering - Borrålag med förval av varvtal. - Skruvdragningsålag med reglering av vridmoment, höger/vänstergång. Hastighet obelastad 0-2700 v/min / 0-43000 slag/min. Effekt 700 W. Borrkapacitet i stål 13 mm, betong 15 mm och trä 40 mm. Spindellås för snabbt och enkelt verktygsbyte. Levereras med 13 mm snabbchuck, sidohandtag och djupanslag.
30-7887 798:-



2
år
garanti

BLACK & DECKER

Slagbormaskin B&D KR 500 RE. Steglös varvtalsreglering 0 - 2800 v/min. Höger- vänstergång. Ineffekt 500 W. Borrkapacitet i stål 13 mm, trä 20 mm och betong 13 mm. Lev. med 13 mm nyckelchuck samt sidohandtag.
30-7420 579:-



SKIL

2
år
garanti

Slagbormaskin SKIL 6475. Mekanisk växellåda med två lägen ger hög kapacitet vid tunga arbeten. Steglös hastighet med förval (0-1000/0-2800 v/min). Höger-/vänstergång. Slagtal 53200/min. Ineffekt 800 W. Lev. med 13 mm nyckelchuck samt sidohandtag och djupmått. Vikt 2,7 kg.
30-6078 998:-



2
år
garanti

BLACK & DECKER

Slagbormaskin B&D KR650CK. Nytt praktiskt spindellås i kombination med 13 mm engrepps snabbchuck. Steglös varvtalsreglering 0 - 3000 v/min. Höger- vänstergång. Ineffekt 650 W. Borrkapacitet i stål 13 mm, trä 25 mm och betong 13 mm. Lev i förvaringslåda med sidohandtag samt djupstopp med gradering.
30-7874 798:-



BLACK & DECKER

2
år
garanti

Borrhämmare B&D KD 950 K. SDS-fäste för snabba verktygsbyten. Steglös hastighet 200-1400 v/min. Höger-/vänstergång. Pneumatiskt slagverk med hög slagkraft, 1,5 Joule. Ineffekt 550 W. Borrkapacitet: Stål 13 mm, Betong/sten 20 mm, trä 40 mm. Lev. med 13 mm 3-backschuck och SDS adapter (för borr med normalfäste), sidohandtag och djupmått. Vikt 2,0 kg. Lev. i förvaringsväska.
30-7422 1499:-

Böjlig Axel, bör ej belastas med stora sliprondeller eller liknande effektkrävande tillsatser. Förvara helst axlarna hängande raka.



Böjlig axel med 8 mm anslutningsaxel och trebackschuck, 0-8 mm. Längd 130 cm. Lämplig för verkstadsbruk då den medger kontinuerlig drift. Kullager i båda ändar. Max hast. 6000 v/min.
30-1428 298:-

Kombinationshållare för horisontal och vertikal fastsättning av bormaskin med 43 mm hals, i bormaskinstativ eller på bordskant.
30-2494 49:-





Pendelsticksåg B&D KS 656PE med steglös varvtalesreglering 800-3200 slag/min. Ställbar pendelrörelse. Snedställbar fotplatta 0-45°. Sägddjup trä 70 mm, stål 4 mm. Automatisk renblåsning av sågsnittet. Enkelt bladbyte (nyckellöst). Sägblad **fäste typ 3**. Effekt 450 W. Vikt 1,9 kg.
30-7429 798:-

Pendelsticksåg SKIL 4374 med steglös hastighetsreglering 400-3500 slag/min. Snedställbar fotplatta 45° åt båda håll. Ställbar pendelrörelse. Automatisk renblåsning av sågsnittet. Anslutning för spånsug. Nytt verktygsfäst "Klick"-fäste för sågblad med **fäste typ 1**. Effekt 450 W. Vikt 2,1 kg.
30-6983 698:-

Pendelsticksåg BOSCH PST 750 PE, med steglös varvtalesreglering. Ställbar pendelrörelse på sågbladet. Stödrolle och skydd för sågbladet. Anslutningsstos för spånsugning. SDS (nyckellöst) för snabba byten av sågblad och ändring av fotplattans vinkel max 45°. Effekt 600 W. Sägddjup i trä 75 mm, stål 6 mm. Slagtal tomgång 300-3100/min. Vikt 2,4 kg. Sägblad **fäste typ 1**.
30-7862 998:-



Pendelsticksåg ROBUST med steglös varvtalesreglering 500-3000 v/min. Ställbar pendelrörelse i 4 steg. Stödrolle och skydd för sågbladet. Snedställbar fotplatta 0-45°. Anslutningsstos för spånsugning. Levereras med sidoanslag och 2 st sågblad **fäste typ 1**. Sägddjup i trä 65 mm, stål 6 mm. Effekt 420 W. Vikt 2,2 kg.
30-7857 498:-



Sticksågsbord med lövsågstillats. Styrrulle ger stabil och exakt sågning. Bordsyta 300x320 mm. Levereras med parallellanslag, tvingar för fastsättning på bordskant samt adapter för montering av sticksåg.
20-5519 379:-



Allsåg BOSCH PFZ 700 PE. Mångsidigt användbar i de flesta material. Ställbar elliptisk bladpendling ger högre skärhastighet. SDS system för enkelt bladbyte. Snittdjup i trä max. 195 mm, stål 20 mm. Slagtal tomgång 500-2600 slag/min. Fotplattan rörlig och utdragbar. Ineffekt 710W. Vikt 3,4 kg. Levereras med ett sågblad för trä.
30-7430 1798:-

Sågblad för PFZ 550 och PFZ 700.

Nr	Material	Längd	Pr par
20-3291-1	Trä/Plast	130 mm	45:-
20-3291-2	Trä/Plast Lättbetong	280 mm	119:-
20-3291-3	Trä-snabba snitt	205 mm	55:-
20-3291-5	Järn, Metall 5x12 mm	130 mm	58:-
20-3291-6	Järn, Metall rör/profiler (3x8 mm, mycket flexibelt)	180 mm	90:-
20-3291-7	Trä med spik, metall, gips	130 mm	69:-
20-3291-12	Rostfritt för köttstyckning	280 mm	198:-

Sticksågbladssats med två av vardera ovanstående blad. **Fäste typ 1**. Förp. i plastlåda.
30-4770 89:-

Sticksågbladssats SKIL i plastlåda med 4 trä- och 3 metall-sågblad i olika grovlekar. **Fäste typ 3**.
30-6744 79:-



Elhyvel BOSCH PHO 16-82. Elektroniskt balanserad kutter med vändbart hårdmetallskär. Spånkast omställbart till höger eller vänster. Stödfot för säker parkering. Hyvelbredd 82 mm. Spåndjup 0-1,6 mm. Falsdjup 0-8 mm. Motor 230 V/500 W. Varvtal 18.000 v/min. Vikt 2,2 kg. Levereras med fals- och parallellanslag.
30-7520 998:-

Hårdmetallstål 1 par 82 mm. Passar alla el-handhyvlar med 82 mm HM-vändskär.
20-3523 89:-



Cirkelsåg SKIL 5246. Smidig maskin med 750 W motor. Max sågddjup 46 mm (45° 31°). Levereras med hårdmetallklinga (150/16 mm) samt sidoanslag.
30-7936 695:-



Cirkelsåg SKIL 1854. Kompakt maskin med kraftig 1100 W motor, varvtal 4200 v/min. Max sågddjup 54 mm (45°, 44 mm). Levereras med hårdmetallklinga (165 / 16 mm). Vikt 5 kg.
40-4467 998:-

Hyvel SKIL 1512. Vändbart hårdmetallskär. Hyvelbredd 82 mm. Spåndjup 0-1,2 mm. Falsdjup 0-12 mm. Motor 230 V/520 W. Varvtal 15.000/min. Vikt 1,7 kg. Levereras med falsanslag.
30-7860 759:-

Hyvel Skil 1525 med vändbara hårdmetallstål. Hyvelbredd 82 mm. Spåndjup 0-2,5 mm. Falsdjup 0-24 mm. Motor 230V/750W varvtal 13000/min. Vikt 2,8 kg. Levereras med sidoanslag och falsanslag.
30-6963 1395:-
30-6999 Spånsäck passande 1525 189:-



Cirkelsåg BOSCH PKS 54, med sågddjup 54 mm. En 900 W motor och det höga varvtalet 5000 v/min ger tillsammans med hårdmetallklingan 160/16 mm ett perfekt snitt. Inbyggt slirskydd förhindrar att motorn bränns sönder om klingan fastnar. Vinkelsågning till 45°. Vikt 3,6 kg.
30-8185 1249:-



Elektrisk fogsavns B&D KS890E för de flesta sågjobben i hemmet. Den fungerar även mycket bra som sticksåg, tack vare att den är vändbar och har mycket högt varvtal. Kraftig motor på 400 W och steglös varvtalesreglering. Sågar i trä, plast och icke järnhaltiga metaller.
30-7875 889:-
Standard träblad, längd 239 mm.
30-7876 129:-
Figursågblad trä, längd 153 mm.
30-7877 89:-
Sågblad för icke järnhaltiga metaller, längd 134 mm.
30-7878 99:-



30-8183

30-5220

Vinkelslipmaskin SKIL 9385, för 125 mm slipskivor (axelhål 22 mm). Med elektronik som ger mjukstart och konstant varvtal. Spindelstjärn för enkelt skivbyte. Tomgångsvarvtal 11.000 v/min. Effekt 850 W. Vikt 1,75 kg.
30-8183 698:-

Vinkelslip BOSCH GWS 10-125C, för 125 mm slipskivor (axelhål 22 mm). Med reglerautomatik som ger konstant varvtal med högre slipeffekt och minskad slipskivförbrukning. Mjukt startförlopp - större säkerhet. Lågt växelhjul för god åtkomlighet. Spindelstjärn för bekvämt och säkert skivbyte. Tomgångsvarvtal 11000 v/min. Ineffekt 1020 W. Vikt 1,75 kg.
30-5220 1198:-



BLACK & DECKER

Vinkelslip B&D KG85 med ny ergonomisk design. Lågt växelhjul, smalt gummiklätt handtag och sidohandtaget justerbart i 3 positioner. 125 mm skivdiameter, spindelstjärn för enkelt skivbyte. Obelastat varvtal 10.000 v/min. Effekt 850 W. Vikt 1,9 kg.
30-7926 699:-



BOSCH

Vinkelslipmaskin BOSCH GWS 20-180, för 180 mm slipskivor (axelhål 22 mm). Platt växellådshuvud. Spindelstjärn för enkelt skivbyte. Tomgångsvarvtal 8500 v/min. Effekt 2.000 W med startströmbegränsning. Vikt 4,2 kg.
30-8208 1798:-

Lamellrondell av zirkon med fiberarmerat nav.

Nr	Dim.mm.	Korn	Pris/st
30-7268	115x22	40	44:-
30-7269	115x22	60	44:-
30-7270	115x22	80	44:-
30-7271	115x22	120	44:-

Kapskivor för stål/järn.

Nr	Dim.mm.	Pris/st	Pris/10st
30-7256	115x2,5x22	13:-	104:-
30-7257	125x2,5x22	15:-	120:-
30-7258	180x2,5x22	17:-	136:-
30-7259	230x2,5x22	23:-	184:-

Kapskivor för sten/betong.

Nr	Dim.mm.	Pris/st	Pris/10st
30-7260	115x2,5x22	13:-	104:-
30-7261	125x2,5x22	15:-	120:-
30-7262	180x2,5x22	17:-	136:-
30-7263	230x2,5x22	23:-	184:-

Navrondeller för slipning av stål/järn.

Nr	Dim.mm.	Pris/st	Pris/10st
30-7252	115x6,4x22	20:-	160:-
30-7253	125x6,4x22	22:-	176:-
30-7254	180x6,4x22	28:-	224:-
30-7255	230x6,4x22	38:-	309:-

Universal för kapning av sten, betong och tegel. Ger ett grövre snitt.

Nr	Dim.mm.	Pris
30-7272	115x7,0x22	129:-
30-7273	125x7,0x22	179:-
30-7274	180x7,0x22	379:-
30-7275	230x7,0x22	479:-

Turbo universal för kapning av sten, betong, tegel och marmor. Ger en fin snittyta.

Nr	Dim. mm.	Pris
30-7276	115x7,0x22	159:-
30-7277	125x7,0x22	198:-
30-7278	180x7,0x22	398:-
30-7279	230x7,0x22	498:-

Fine cut för kapning av kakel, klinker och keramik. Ger en mycket fin snittyta.

Nr	Dim. mm.	Pris
30-7280	115x5,0x22	98:-
30-7281	125x5,0x22	129:-
30-7282	180x5,0x22	279:-

Universalnyckel för vinkelslip. Ena kåften ledad för aut. anpassning till hålavstånd.

30-5616 39:-



TOOL BOX "Super System" för alla 125 mm vinkelslipar. Klingorna måste monteras i "SUPER GUARD" för kunna användas.



"Super Guard" Semi. Ett heltäckande skydd som uppfyller alla gällande normer.

30-8168 279:-



"Super Steel" Semi. Hårdmetallklinga med extremt goda egenskaper för kapning av stål, plast, trä m.m.
30-8170 349:-

"Super Cut" Semi. Kapar, fräser och sågar i mjukt trä. Friktionskoppling ger säker gång utan hugg.
30-8169 239:-



Kapstativ för vinkelslipmaskiner. Ger ett exakt snitt i önskad vinkel 45-90°. Anhåll med snabbblåsning medföljer. Levereras omonterat. Vinkelslip ingår ej.
40-5535 För maskiner med 100-125 mm skiva 198:-
40-5536 För maskiner med 180-230 mm skiva 298:-



Bandslipmaskin SKIL 1200 med automatisk bandcentrering. Fronthandtag för maximal kontroll. Slipyta 76x130 mm. Band 75x457 mm. Bandhastighet obelastad 200 m/min. Effekt 600 W. Levereras med dammsäck och slipram. Vikt 2,75 kg.
30-3646 849:-



Bandslip BOSCH PBS 75 AE. Slipyta 75x130 mm. Slipband 75x533 mm. Steglöst reglerbar bandhastighet 200-300 m/min. Motor 230 V/620 W in. Vikt 3,2 kg. Levereras med dammsäck samt ett slipband grovlek 80.
40-2961 1849:-

Microfilster till ny modell av PBS 75.

30-7836 57:-



Bandslipmaskin B&D KA85EK. Slipyta 75x130 mm. Slipband 75x457 mm. Steglöst reglerbar bandhastighet 80-200 m/min. Effekt 600 W. Levereras med dammsäck och slipram i väska.
30-8192 1299:-

Bandslip för montering på vinkelslip. Passar de flesta vinkelslipar med halsmått 39, 43 eller 50 mm och M14-gånga. Passar ej SKIL 9100 / 9150. Slipband 15x550 mm.
30-6913 159:-



Hårdmetallfräsar med 12 mm skaft för kraftiga handöverfräsar

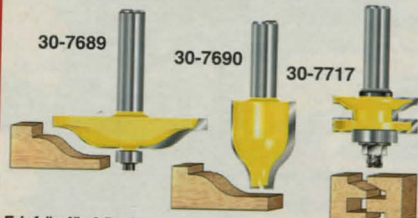

Frisfräs för fräsning av t.ex. dörrspeglar.
Frisfräs Horisontell med kullager. Diam 76,2 mm, frisbredd 31,75 mm, max fräsdjup 15,9 mm.
30-7689 598:-

Frisfräs vertikal. Diam. 31,8 mm, max frisdjup 15,9 mm fräs djup 41,28 mm.
30-7690 449:-

Profil-Motprofilfräs med kullager för fräsning av t.ex. ramar till spegeldörrar. Diam. 41 mm, fräsdjup 9,5 mm, för materialjocklek 16 - 22 mm.
30-7717 598:-

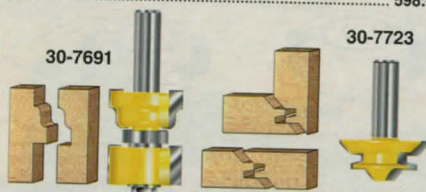

Fönsterspröjsfräs med kullager Diam. 34,9 mm, höjd 44,45 mm, skärdjup 11,22 mm.
30-7691 798:-

Hörnförbindningsfräs Diam 69,85 mm höjd 30,1 mm.
30-7723 698:-



Profilfräs med kullager för fräsning av t.ex. "falsa spegeldörrar". En mall läggs på skivan som anslag för fräsens kullager. Diam. 35 mm, höjd 14,28 mm.
30-7688 Profilfräs med rundat bottenkar 459:-
30-7694 Profilfräs med rakt bottenkar 459:-



Fingerskarvfräs med kullager. För fräsning av skarvar i möbel och inredningsdetaljer, både i längstrå och ändträ. Fräsens unika konstruktion gör det möjligt att fräsa skarvar från minimumjocklek 11 mm till maximumjocklek 35 mm, 12 mm skaft.
30-7716 998:-



Radialsågtillsats, blir med en cirkelsåg en mångsidigt användbar maskin för klyvning, kapning, gering, sågning av spår, tappar m.m. Cirkelsågen fästes enkelt på armen och kan låsas i ett flertal olika lägen 0-45° och höjas/sänkas med vev. Max sågbredd 550 mm, max höjjustering 100 mm. Mått arbetsbord 800x300x28 mm. Lev. komplett med underställ.
30-7838 2598:-

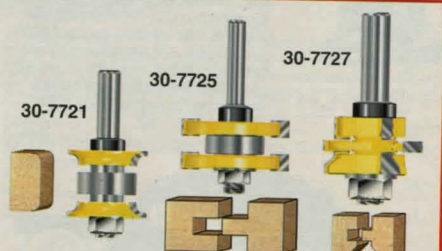

Avrundningsfräs med kullager. För samtidig fräsning av båda kanterna på material med tjocklek 9,52-28,6 mm
30-7721 598:-

Not/spontfräs med kullager. Diam 41 mm för material upp till 19 mm
30-7725 549:-

Panelfräs för material tjocklek 12,7-19 mm. Diam. 45,24 mm.
30-7727 798:-



Profilfräsar med kullager, genom att använda olika delar av fräsen kan en mängd olika profiler erhållas.
Universalprofilfräs Diam. 31,8 mm, höjd 25,4 mm
30-7718 679:-

Listfräs för fräsning av tak- golvlist, dörr. fönsterfoder mm. Diam. 26,99 mm, höjd 41,28 mm.
30-7720 398:-

Profilfräs Diam. 31,8 mm, höjd 25,4 mm.
30-7722 389:-

Hårdmetallfräsar med 8 mm skaft. Mått i mm.



Treskärig V-notfräs lämplig för gravering m.m. Diam. 15 mm, max. fräsdjup 13 mm.
30-7704 449:-

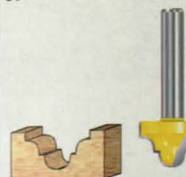

Profilfräs för fräsning av t.ex. falska spegeldörrar. Diam. 19 mm, höjd 13 mm.
30-7705 298:-



Upphängningshålfrens (nyckelhålfrens). Diam. 9,5 / 4,76 mm.
30-7692 129:-



Falsfräset för fräsning av falsar med djup 4,8 / 7,9 / 9,5 / 11,1 / 12,7 mm. Innehåller: falsfräs med 5 olika kullager.
30-7846 359:-



Spännhylsa för anpassning av 6 mm fräs till maskin avsedd för 8 mm.
30-7728 49:-



Handöverfräs, POF 800 ACE, fräser med stor precision. **Konstantelektronik med varvtalsförval.** Ryckfri mjukstart. Fininställning av arbetsdjupet (även under gång). Spindelåslösning för snabba fräsbyten. Maximal spindelrörelse 50 mm, anslutning till spånutsugning. Obelastat varvtal 12-24.000 v/min, effekt 800 W. Lev. med 8 mm spännhylsa, parallell-anslag, kopierhylsa, spånut-sug och nyckel. Vikt: 3,7 kg.
30-4778 2798:-
20-4935 Spännhylsechuck 6 mm . 219:-

Handöverfräs B&D KW800EK. Kraftig löstagar 800 W motor, kan även användas på fri hand med slottbehör. Varvtal obelastad 8.000-30.000 v/min. Maximal fräsdjupsjustering 55 mm med 3 förinställbara fräsdjup. Spindelåslösning för enkelt verktygsbyte. Nedåtriktad luftström blåser bort spån. Lev. i förvaringslåda med spännhylsa 6 mm, 8 mm, 1/4", parallell-anslag, styrhylsa, adapter för spån-sugning, kopierhjul samt centrumpinne.
30-7474 1599:-



Frässats med 6 st hårdmetallfräsar: 2 notfräsar, v-notfräs, hålkärtsfräs, avrundningsfräs med kullager, kantrfräs med kullager. 8 mm skaft. Levereras i trälåda.
30-7754 298:-

Frässats med 6 st notfräsar 6, 8, 10, 12, 16 och 20 mm. 8 mm skaft. Levereras i trälåda.
30-7755 279:-

Sinkningstillsats ger med en överhandsfräs absolut passning vid tillverkning av skåp, lådor m.m. Både sinka och tappar fräses i ett enda moment. Excenterlösning av arbetsstyckena. Max arbetsbredd: 275 mm, tjocklek: 8-32 mm. Sinkningskam av aluminium, delning 1/2" medföljer.
30-4751 1198:-

Sinkningskam delning 1/2"
30-4752 398:-

Sinkfräs i Hårdmetall med 1/2" kullager. Skaft 6 mm.
20-4793 298:-

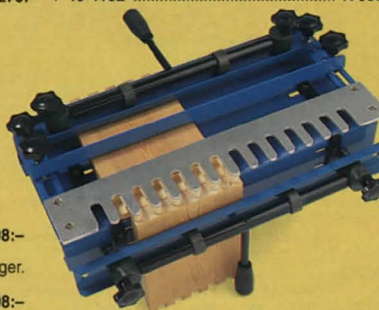

Handöverfräs SKIL 1835. Kraftig maskin med spindelåslösning för snabbt fräsbyte. Vridbart anslag för förinställning av tre olika fräsdjup. Tomgångsvarv 25.000 v/min. Ineffekt 800 W. Vikt 3,2 kg. Lev. med spännhylsor för 6 och 8 mm skaft, sido-anslag, nycklar samt dammsugsadapter. Förpackat i kraftig transportväska.
40-4192 1795:-



598:-

Frässlats med 14 st hårdmetallfräsar i träläda, 8 mm skaft. Innehåller: notfräs 8, 16, 20 mm, halkkärlfräs, zinkfräs, v-notfräs. Följande med kullager: kantrfräs, falsfräs, fasfräs, avrundningsfräs r=6 mm, r=10 mm, halkkärlfräs r=6 mm, r=10 mm och profilfräs.
30-7756 598:-



1498:-

Frässlats med 30 st hårdmetallfräsar i träläda, 8 mm skaft. Innehåller: 9 st notfräsar 5-20 mm, zinkfräs, 2 st v-notfräsar, 3 st halkkärlfräsar, kantrfräs med kullager, 2 st fasfräsar med kullager, falsfräs med kullager, 2 st halkkärlfräsar med kullager, 4 st avrundningsfräsar med kullager och 5 st profilfräsar med kullager.
30-7757 1498:-

Hårdmetallfräsar med 8 mm skaft. Mått i mm.

Notfräs.				V-notfräs 90°.			
Nr	Diam	Höjd	Pr/st	Nr	Diam	Höjd	Pr/st
30-7695	6	20	79:-	30-7701	12,7	8	119:-
30-7696	10	20	88:-				
30-7697	12	25	94:-				
30-7698	16	25	119:-				

Zinkfräs.				Halkkärlfräs.			
Nr	Diam	Vinkel	Pr/st	Nr	Diam	Höjd	Pr/st
30-7700	12,7	14°	98:-	30-7702	6	6	98:-
				30-7703	12	9,5	119:-



Nyhet

Bordscirkelsåg 1-fas. En stabil konstruktion av förzinkad stålplåt. Bordsyta 800x600 mm. Arbetshöjd 830 mm, såghöjd 0-90 mm. Klingan ställbar 0-45°. Motor 230 V/1,85 kW, varvtal 2800 v/min. Levereras med hårdmetallsågklinga 315/30 mm. Klyvanhåll som även kan användas som geringsanhåll. Anslutningsstos för spånsug diam 100 mm. Levereras med monterad benställning.
30-8193 2498:-
Bordscirkelsåg 3-fas, lika ovan men med motor 400 V/2,45 kW.
30-8194 2995:-
Förlängningsbord.
30-8195 269:-
Hjultillsats med handtag.
30-8196 229:-

Hårdmetallfräsar med 8 mm skaft och styrkullager. Mått i mm.

Kantfräs.				Halkkärlfräs.			
Nr	Diam	Höjd	Pr/st	Nr	Diam	Höjd	Pr/st
30-7693	6	19	139:-	30-7712	22,3	9,5	186:-
30-7699	12,7	25,4	189:-	30-7713	28,5	12,7	207:-

Falsfräs 90°.				Avrundningsfräs.			
Nr	Höjd	Falsdj.	Pr/st	Nr	Diam	Höjd	Pr/st
30-7714	12,7	9,5	198:-	30-7706	19,1	9,5	157:-
				30-7707	22,2	13,5	186:-
				30-7708	28,6	17	229:-

Falsfräs 45°.				Profilfräs.			
Nr	Diam	Höjd	Pr/st	Nr	Diam	Höjd	Pr/st
30-7715	32	12,2	198:-	30-7709	19,1	9,5	169:-
				30-7710	25,3	12,7	198:-
				30-7711	31,7	16	239:-



30-7515 Hårdmetallklinga. 200/16 mm. 129:-



Kombinationssåg för geringsågning, kapning, klyvning m.m. Bord och stativ av aluminium. Uttag för spånugsugning. Stabil steglös inställning av sågvinkeln 45°-135°. Sågen kan även lutas 0-45°. Max. virkesdimension vid 90° 140x50 mm och vid 45° 90x50 mm. Max såghöjd vid användning av sågbordet 35 mm. Motor 230 V/0,9 kW, tomgångsvarvtal 2890 v/min. Storlek: totalt 510x480x370 mm, sågbord 387x275 mm. Vikt 17,3 kg. Levereras med hårdmetallklinga diam. 250/20 mm.
30-6873 3995:-



Kombinationssåg för geringsågning, kapning, klyvning m.m. Kap- klyvbord och stativ av lättmetallgjutgods. Uttag för dammsugare/spånsug. Heltäckande klingskydd som automatiskt dras in vid sågning. Enkel stabil steglös inställning av sågvinkel 45-135°, bord med ingjuten gradskala. Sågen kan även lutas 0-45° steglöst. Max virkesdimension vid 90° 133x58 mm och vid 45° 90x58 mm. Klyvbord 223x335 mm med anhåll. Ställbart sågdjup upp till 31,5 mm. Motor in-effekt 1100 W, tomgångsvarvtal 5000 v/min. Vikt 9,5 kg. Levereras med fintandad hårdmetallklinga diam 216 mm, hål 20 mm, samt verktyg för klingbyte.
30-7231 3249:-



Kap & geringsåg med stativ och hus av pressgjuten aluminium. Heltäckande klingskydd som automatiskt dras in vid sågning. Spindellås för enkelt klingbyte. Steglös inställning av geringsvinkeln 45° - 135°, med fasta lägen för 0°, 22,5° och 45°. Sågklingan kan även lutas steglöst 0 - 45°. Max virkes dim. vid 90° 66 x 146 mm, vid 45° 66 x 110 mm, vid samtidig gerings 45° och lutning 45° 45 x 110 mm. Motor 230 V / 1650 W, varvtal 5000 v/min. Levereras med hårdmetallklinga 254/16 mm 36 tänder, bordsförlängare med ändstopp, fastspänningssving och spånpåse. Vikt 10,7 kg.
30-7360 2998:-



Bordscirkelsåg för precisionsarbeten med rejält bord av aluminiumprofil 675x470 mm, som med två bordsförlängare kan ökas till 675x785-1000 mm. Arbetshöjd 870 mm, såghöjd 0-76 mm. Klingan ställbar 0-45°. Motor 230 V / 1,4 kW. Varvtal obelastad 4800 v/min. Levereras med motorskydd/ 0-spänningsbrytare, hårdmetallklinga 254/16 mm, klyvanhåll, geringsanhåll, två bordsförlängare, stativ samt påskjutare. Anslutning till spånugsug.
30-7044 3998:-
Hårdmetallklinga 36 tänder diam 254 mm, hål 16 mm.
30-6753 298:-



1298:-

- 4 hastigheter
- Stort dubbavstånd
- Brett svarvanhåll

Träsvarv 1000. En stabil helsvetsad konstruktion. Spindel-hastighet 850-2510 v/min. Dubbhöjd 175 mm, dubbavstånd 1000 mm. Spindelgänga UNC 3/4"x10. Motor 230 V/370 W. Strömbrytare med inbyggd 0-spänningsbrytare. Lev. med planskiva, drivdubb, roterande dubb samt anhåll.

30-6499 1298:-
Kopieraggregat för svarvar med dubbhöjd 145 - 215 mm. Fyra fästpunkter med avstånd 620 - 900 mm möjliggör montering på de flesta svarvar. Kan användas både vid kopiering från tidigare arbetsstycke (master) och mall. Tillverkat av stål med slipade glidytor, bussningar av självsmörjande material och kullgrad styrpinne. Längdmatning max 1000 mm, tvärmatning utan omställning max 60 mm. Max masterdiameter 95 mm. Levereras med V-format skärstål och fästen för montering på svarv.

30-6737 2198:-
Skärstål V-form. Diam. 8 **Skärstål ringform.** Diam. 10 mm.
20-3052 159:- **20-3053 189:-**



Profks-klinga med 3 slitsar f.o.m. 150 mm. Lämplig för klyvning och kapning av alla typer av trämaterial. Avsedd för yrkesmässig användning. Skärbredd 2,6 mm. t.o.m. 184 mm. diam. däröver 2,8 mm. Kan omslipas 10-20 ggr. BD=Black&Decker, BO=Bosch, FE=Festo, HI=Hitachi, MA=Makita, ME=Metabo, SK=Skil. Mått i mm.

Nr.	Diam.	Axelhål	Passar	Tandantal	Pris
30-5165	125	20+16+13	BD,BO,SK	16	169:-
30-4076	140	20+16+13	AEG,BD,BO,MA	30	198:-
30-4077	150	20+16	BO,Elu,ME,SK	30	198:-
30-4078	156	13	BD	36	219:-
30-8157	160	20+16	AEG,BO,HI	40	219:-
30-5166	165	30+28,6+20	BD,HI,ME	30	224:-
30-5167	165	20+16	ME,SK	30	224:-
30-4081	170	30	BO,Elu,FE	30	224:-
30-8158	180	30+20	BO,Elu,ME	40	224:-
30-4084	184	30+28,6	BD,HI,MA	40	224:-
30-4083	184	16	BD,SK	40	224:-
30-4085	190	30	BO,Elu,HI,SK	40	239:-
30-5168	190	20+16	BO,ME,SK	40	239:-
30-5169	200	30+25	AEG,BO,MA	40	239:-
30-4089	210	35+30	AEG,BD,BO	40	259:-
30-5170	210	30+25+16	BD,BO,HI,SK	40	259:-
30-8167	216	30+20	Elu,30-7231	50	289:-
30-4995	230	30+25+16	BD,BO,Elu,SK	40	289:-
30-4090	235	35+30	BO,HI,SK	40	289:-



Nyhet

Svarvjärnsatts av HSS med skaft av ask. Lockbettel 5 mm, svarvmejsel rund egg 20 mm, sned egg 28 mm, svarvskölp 11 mm, 13 mm, 25 mm. Längd 435-575 mm. Förp. i kraftig förvaringslåda.
30-7939 798:-

Snickerimaskinklinga lämplig för både klyvning och kapning. OBS! 30-5197 har negativ tandning, avsedd för radialsåg. Mått i mm.

Nr.	Diam.	Axelhål	Tandantal	Skärbredd	Pris
30-5197	216	30	Neg.48	3,0	398:-
30-5198	250	30	48	2,8	549:-
30-5199	250	30	60	2,8	579:-
30-5200	300	30	60	2,8	598:-
30-5201	350	30	70	3,2	639:-
30-5202	400	30	80	3,2	779:-

Byggsågklingor OBS! 30-5195 har negativ tandning, avsedd för radialsågar. Mått i mm.

Nr.	Diam.	Axelhål	Tandantal	Skärbredd	Pris
30-5195	216	30	Neg.24	3,0	298:-
30-3635	250	30	30	3,2	319:-
30-3636	300	30	30	3,2	349:-
30-4359	315	30	30	3,2	359:-
30-3317	350	30	36	3,5	429:-
40-3318	400	30	40	3,5	479:-

Universalklinga, mått i mm.
 Nr. Diam. Axelhål Tandantal Skärbredd Pris
 30-3315 300 30 48 2,8 519:-
 30-3316 315 30 48 2,8 529:-

Vedkapsklinga hårdmetall mått i mm.
 Nr. Diam. Axelhål Tandantal Skärbredd Pris
 30-7470 600 30 36 4,2 1190:-
 30-7471 700 30 42 4,4 1489:-

Vedkapsklinga av krom/vanadin.
 40-2543 Diam. 600 mm Axelhål 30 mm 498:-
 40-2544 Diam. 700 mm Axelhål 30 mm 598:-



- Enkelt att byta varvtal
- Stativ
- Brett svarvanhåll



Träsvarv med vridbart spindelhus. Kraftig modell med planslipad bädd av gjutjärn och stativ av stålplåt. Mekanisk variator med steglös inställning av varvtalet 500-2000 v/min. Motor 230 V/560 W. Spindelhuset roterbart 360°, låsbart i fyra positioner för svarvning av ämnen med stor diameter. Försedd med 0-spänningsbrytare. Dubbavstånd 860 mm, dubbhöjd över bädd 150 mm. Totala mått: 1520x450x1110 mm. Vikt 80 kg. Levereras med drivdubb (MK2), planskiva (UNF 1"x12), anhåll med förlängningsarm, roterande motdubb (MK2) och utstötare för demontering av dubbar.
30-7905 2995:-



Svarvchuck Kombi för träsvärning. Spindelgänga M33 x 3,5. Universalmodell som med utbytbara insatser uppfyller de flesta behov. Tillverkat av stål. Levereras i trälåda med bruksanvisning.
30-7600 998:-

Fyrbackschuck lämplig för träsvärning. Diam. 150 mm, med vändbara backar. Utv. spännvidd 12-98 mm, inv.spännvidd 83-114 mm. Spindelgänga M33 x 3,5.
30-7902 798:-
Trebackschuck. Utv. spännvidd 35-100 mm, inv. spännvidd 79-112 mm. För övrigt lika ovan.
30-7811 798:-



Skruppatron med spindelgänga M33 x 3,5.
30-7808 98:-



Backskiva diam. 150 mm med fyra individuellt vändbara och inställbara backar. Spännvidd inv. 110-155 mm, utv. 18-125 mm. Spindelgänga M33 x 3,5.
30-7903 398:-



Skälchuck 4-backig. Spännvidd inv. 50-77 mm, utv 38-65 mm. Inspänningsdjup 18 mm. Levereras med spännpatron. Spindelgänga M33 x 3,5.
30-7810 798:-

Adapters för anpassning av chucker med gänga M33 x 3,5 till de flesta spindelgångar.
30-7897 M24x3 39:-
30-7898 M18x2,5 39:-
30-7899 1"x12 39:-
30-7900 3/4"x10 39:-



Anslag för skålsvarvning. Tillv. av ståljutgods, längd 250 mm. Axeltapp diam. 25 mm.
30-7809 98:-



249:-

Svarvjärnsatts med 5 järn av kolstål med träskaft. Längd ca. 28 cm.
30-7799 249:-



Svarvjärn av kolstål med skaft av brunbetsad björk. Längd ca 40 cm.

Svarvjärnsatts med 5 järn. Lockbettel 3 mm, Svarvmejsel 12 mm / 20 mm och Svarvskölp 12 mm / 20 mm.
30-2728 689:-
Svarvjärnsatts med 5 järn. Lockbettel 3 mm, Svarvskölp 20 mm, Svarvmejsel 20 mm, Innerstål 22 mm och kulstål 18 mm.
30-2729 779:-

Svarvjärnsatts med 3 järn. Lockbettel 3 mm, Svarvskölp 12 mm och svarvmejsel 12 mm.
30-6458 398:-
20-2346 3 mm 119:-
Svarvmejsel, sned egg.
20-2344-2 24 mm 179:-
Svarvskölp, kupig.
20-2343-3 24 mm 209:-
Kulstål
20-2348 24 mm 229:-



Svarvjärn av HSS-stål för svarvning enligt skäremetoden

Svarvögla av HSS för invändig svarvning. Längd 450 mm.
Nr Dim.mm Pris
20-2996-16 16 369:-
20-2996-20 20 389:-
20-2996-25 25 409:-
Mini svarvkrok, längd 325 mm.
20-2997 398:-
Tappstål, för svarvning av flera likadana tappar (8-35 mm). Längd 310 mm.
20-2999 269:-

Bandsågblad

Bandsågblad för trä, tandspetshårdade. Svensk tillverkning. 4 tänder/tum. Alla mått i mm.

Nr	Längd	Bredd	Tjocklek	Pris
30-5484-6	1350	6	0,36	86:-
30-5484-10	1350	10	0,36	86:-
30-1079-6	1430	6	0,36	88:-
30-1079-10	1430	10	0,36	88:-
30-5485-6	1510	6	0,36	89:-
30-5485-10	1510	10	0,36	89:-
30-7842-6	1710	6	0,36	93:-
30-7842-10	1710	10	0,36	93:-
30-2966-6	1783	6	0,36	95:-
30-2966-10	1783	10	0,36	95:-
30-6111	1840	6	0,36	97:-
30-6110	1840	10	0,36	97:-
30-1082-6	1874	6	0,36	98:-
30-1082-10	1874	10	0,36	98:-
30-1082-15	1874	15	0,36	116:-
30-1080-6	2000	6	0,36	99:-
30-1080-10	2000	10	0,36	99:-
30-1080-15	2000	15	0,36	119:-
30-1078-6	2100	6	0,36	102:-
30-1078-10	2100	10	0,36	102:-
30-1078-15	2100	15	0,36	123:-
30-2499-6	2170	6	0,36	104:-
30-2499-10	2170	10	0,36	104:-
30-2499-15	2170	15	0,36	125:-
30-7208-6	2240	6	0,36	105:-
30-7208-10	2240	10	0,36	105:-
30-7208-15	2240	15	0,36	127:-
30-1081-6	2358	6	0,36	108:-
30-1081-10	2358	10	0,36	108:-
30-1081-15	2358	15	0,36	131:-
30-3778-10	2384	10	0,36	108:-
30-4182-6	2440	6	0,63	110:-
30-4182-10	2440	10	0,63	110:-
30-4182-15	2440	15	0,63	135:-
30-7840-6	2490	6	0,63	112:-
30-7840-10	2490	10	0,63	112:-
30-7840-15	2490	15	0,63	137:-
30-5486-10	3090	10	0,63	119:-
30-5487-10	3410	10	0,63	129:-

Bandsågblad universal. För metall men även för trä. Tandspetshårdat, 14 tänder/tum. Alla mått i mm.

Nr	Längd	Bredd	Tjocklek	Pris
30-69	1430	6	0,36	88:-
30-7843	1710	6	0,36	93:-
30-3427	1783	6	0,36	95:-
30-6109	1840	6	0,36	97:-
30-472	1874	6	0,36	98:-
30-3428	2000	6	0,36	99:-
30-3429	2100	6	0,36	102:-
30-3430	2170	6	0,36	104:-
30-7209	2240	6	0,36	105:-
30-3431	2358	6	0,36	108:-
30-3821	2384	6	0,36	108:-
30-4292	2440	6	0,63	109:-
30-7841	2490	6	0,63	112:-

Bandsågblad originalblad till sågar enligt nedan.

Nr	Tänder/tum	Bredd	Längd	Passar	Pris
30-5605	6	6 mm	1425 mm	40-5330, 30-6511	89:-
30-5606	6	10 mm	1425 mm	40-5330, 30-6511	89:-
30-5607	24	6 mm	1425 mm	40-5330, 30-6511	94:-
30-4986	4	10 mm	1783 mm	40-5577, 40-3175	89:-
30-4987	14	8 mm	1783 mm	40-5577, 40-3175	89:-

Bandsågar i kraftig och stabil stålkonstruktion med gjutjärnsbord ställbart 0-45°. Kullagrade hjul. Dubbla bladledare med kullager som stödruilar. Uttag för spånsug. Motor 1-fas 230 V, med strömbrytare/0-spänningsutlösare. De större sågarna 30-7802 och 30-6872 har två bladhastigheter: -låg för hårt trä, plaster och icke järnhaltiga metaller, -hög för övriga träslag.



• Kraftig motor
• 4-sidigt bladskydd
• Benställning ingår

Från **4498:-**

Bandsåg 12,5". Bord 400x550 mm, hjul diam. 317 mm. Bladhastighet 370/800 m/min. Uttag för spånsug diam. 100 mm. Sågens totala höjd inkl. golvstativ 1865 mm, höjd till bord 1080 mm. Avstånd sågblad-stativ 305 mm. Saghöjd max. 160 mm. Sågbladets längd 2240 mm. Vikt 60 kg. Effekt 550 W. Levereras med klyvlinjal med ställbart aluminiumslag, geringslinjal samt golvstativ.

30-6872 4498:-
Bandsåg 14". Bord 400x550 mm, hjul diam. 355 mm. Bladhastighet 440/900 m/min. Uttag för spånsug diam. 100 mm. Sågens totala höjd inkl. golvstativ 1710 mm, höjd till bord 1020 mm. Avstånd sågblad-stativ 345 mm. Saghöjd max. 180 mm. Sågbladets längd 2490 mm. Vikt 88 kg. Effekt 1000 W. Levereras med klyvlinjal med ställbart aluminiumslag, geringslinjal samt golvstativ.

30-7802 5498:-
Stativ med höj/sänkbara hjul för enkel förflyttning av maskinen.
30-8205 Passar bandsåg 30-6872 398:-
30-8206 Passar bandsåg 30-7802 449:-

Stativ med höj/sänkbara hjul för enkel förflyttning av maskinen. Ställbart mått för att anpassa till befintligt golvstativ min 279x279 mm, max 894x894 mm alt. 1295x482 mm. Max belastning 150 kg.
30-8081 589:-



Nyhet



1898:-

Golvstativ ingår ej

Bandsåg 10". Bord 295x295 mm, hjul diam. 255 mm. Bladhastigheter 700 m/min. Uttag för spånsug diam. 60 mm. Sågens totala höjd 800 mm, höjd till bord 375 mm. Avstånd sågblad-stativ 245 mm. Saghöjd max. 80 mm. Sågbladets längd 1700 mm. Vikt 25 kg. Effekt 350 W. Levereras med klyv- och geringslinjal.

30-7801 1898:-
Golvstativ till 30-7801 höjd 69 cm.
30-7941 298:-



Bandsåg med tre hjul för största möjliga sågdjup. Ram av vridstiv stålprofil. Stabilt sågbord, ställbart 0-45°. Kullagrade hjul diam. 165 mm. Dubbla bladledare med kullager som stödruilar. Tre bladhastigheter: 120 m/min för metall, 750 m/min för trä/plast, 1200 m/min för bandslipning. Uttag för spånsug diam 32 mm. Sågens totala höjd är 650 mm, bredd 750 mm. Bordets storlek 400x400 mm. Avstånd sågblad - stativ 360 mm. Saghöjd max 145 mm. Sågbladets längd 1783 mm. Levereras med: motor 230 V / 0,25 kW samt strömbrytare med 0-spänningsbrytare. Klyvlinjal, geringslinjal, cirkelsågningslinjal, profilslippsats, planskiva (diam 150 mm) med ställbart anhåll. Vikt 23 kg.
40-5577 3798:-
Reservslipband till 40-5577 och 40-3175. 3 st/tp.
20-3436 69:-



Golvstativ
ingår ej

Rikt o Planhyvel. En robust maskin med individuellt ställbara bord som möjliggör perfekt limfog. Hyvlingsbredd max. 260 mm. Spåntjocklek 0-3 mm. Max. höjd vid planhyvling 155 mm. Mått bord 260x1000 resp. 250x400 mm. Inmatningsbordet bekvämt höj- och sänkbart. Automatisk matning vid planhyvling. Inmatningshastighet 5 m/min. Anslag ställbart 0-45°. Motor 1-fas 230 V, 2,2 kW (3 hk) ineffekt. Varvtal kutter 6.500 v/min. Höjd med golvstativ 860 mm. Vikt 60 kg. Lev. med dubbelslipade vändskär, utsugningsstos diam. 100 mm, golvstativ samt verktyg.

- 30-7803 6998:-
 Vändskär av HSS. Pris per par.
 30-7839 129:-
 Stativ med höj/sänkbara hjul för enkel förflyttning av Rikt- & Planhyvel.
 30-8207 398:-



• Ställbart bord
• Spånblåsning

Spånsug. Kapacitet 1200 m³/tim. Fläkt av aluminium för att förhindra gnistbildning. Slanganslutning 125 mm med plaststos för reducering till 2x100 mm. Motor 230 V, 1,1 kW. Stativet levereras omonterat. Storlek 100 x 80 x 200 cm. Vikt 53 kg.
 30-7942 4995:-

Slangstos monterar på spånsugslangen för enkel anslutning till maskin. 100-100 mm.
 30-6150 59:-



Planhyvel. Fyrpelarsupphängning av kuttern med låsning och vändbara HSS stål. Stora fällbara inmatningsbord (675 mm) ger bra materialstöd. Automatisk in-/matning 8 m/min. Motor 230V/1,8kW. Obelastad hastighet kutter 8000 v/min. Största hyvelbredd 317 mm, max. tjocklek 152 mm, max spåntjocklek 3,2 mm. Mått 673x482x508 mm, vikt 29,5 kg.
 30-7806 5595:-
 30-7813 Kutterstål till 30-7806. Pris/par 398:-

Kutterstål av HSS-stål för stationära maskiner.
 Nr Passar Pris / par
 30-3525-1 Emco 2000, Inca-Automat, 40-4140. 449:-
 30-3525-7 Scheppach HM. 379:-
 30-5724 DW 1161/63 398:-
 30-7046 DW 733 519:-

Kontursåg kraftig gjuten konstruktion. Bord 375 x 200 mm, lutbart 0 - 45°. Inbyggd spånblåsning. Max såghöjd 50 mm, max sågdjup 400 mm. Blad med stift 125 mm, hållare för blad utan stift medföljer. Bladets hastighet 1400 slag/min. Motor 230 V / 90 W. Storlek 540 x 265 x 200 mm, vikt 20 kg.
 30-6512 898:-
Reservblad för kontursåg 40-4960, 30-6512 och 40-3558. 5 st per förpackning.
 20-4321 39:-
Lövsågbladsats med 24 st specialtandade blad lämplig till kontursåg (monteras i bladhållare).
 30-7031 69:-

Spånsug. Kapacitet 1200 m³/tim. Fläkt av aluminium för att förhindra gnistbildning. Slanganslutning 100 mm. Motor 230 V, 0,75 kW. Levereras utan sugslang. Stativet levereras omonterat. Storlek 75x45x170 cm. Vikt 30 kg.
 30-7940 2998:-
Sopsäck 160 liter, tvåskikt 10 pack.
 34-4108 44:-



Grovsugare Genio för våt och torr sugning av t.ex. slipdamm, löv, smutsvatten från tilläppta avlopp m.m. Motor 230V/1100W. Sugkapacitet 60 l/sek. Undertryck 1650 mm V.P. Behållare i kraftig plast volym 20 l med hjul. Levereras med sugslang, förlängningsrör samt munstycken samt veckfilter.
 30-7800 598:-
Veckfilter 30-7855 129:-
Dampåsar av papper, 5 st/förp.
 30-7856 189:-
Insatsfilter fint av filt för 30-7800.
 30-7945 129:-



Tillbehörssats med 32 mm diam. slang med ventil för reglerbar sugstyrka, två förlängningsrör, fogmunestycke, textilmunestycke samt kombinationsmunestycke.
 44-3334 298:-



Slang med trappstegsformad gummistös. Passar de flesta elhandverkyt med uttag för spån/dammutsug. Längd 5 m, diam 32 mm.
 34-4513 189:-



44-4283



44-4284

Vagn (44-4285) medföljer ej

Grovsugare för våt- och torr sugning av t.ex. slipdamm, träspån, löv, smutsvatten i tilläppta avlopp m.m. Motor 230V/1150W. Sugkapacitet 50 l/sek. Undertryck 2,2 m V.P. Behållare i kraftig plast med hjul, volym 30 l. Levereras med sugslang diam. 64 mm, förlängningsrör, två munstycken, anslutningskabel samt veckfilter och skumplastfilter. Vikt 11 kg.
 44-4283 1298:-

Grovsugare med maskinuttag lika 44-4283 men med uttag max 1800 W för anslutning av maskin via grovsugaren med automatisk start när den anslutna maskinen startas. Idealisk vid användning som damm/spånsugare till slipmaskiner, mindre bandsågar m.m. Levereras med tillbehör lika 44-4283, samt insatsfilter och 5 m slang 32 mm. Vagn ingår ej.
 44-4284 1898:-

Vagn till grovsugare Stålrörskonstruktion med 2 stora hjul (diam 17 cm) lämplig även för ojämna underlag. Behållaren kan tömmas medan den sitter i vagnen. Passar 44-4283 och 44-4284.
 44-4285 449:-

Tillbehör till Vetrella Grovsugare

Passar 44-4283, 44-4284, 44-3932, 44-3333 och 44-4021



Veckfilter 44-3335 119:-
Finfilter för extra fint damm, typ slipdamm, mjöl e.dyl.
 44-3336 196:-
Dampåsar av papper 5 st/förp.
 34-3337 98:-
Insatsfilter passar endast 44-4283 och 44-4284.
 44-4286 Ståndard filter av nylon 139:-
 44-4287 Finfilter av filt 139:-

Skumplastfilter för våtsugning passar även Hydro 25.
 34-4307 39:-
Våtmunestycke med gummiskrapa för uppsugning av vatten på golv m.m.
 34-3332 49:-

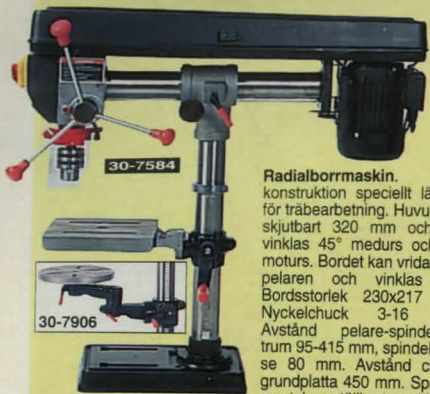

Radialbormaskin lika 30-7584 men golvmodell. Totalhöjd 1650 mm.
30-7906 2495:-

Radialbormaskin. Stabil konstruktion speciellt lämplig för träbearbetning. Huvudet är skjutbart 320 mm och kan vinklas 45° medurs och 90° moturs. Bordet kan vridas runt pelaren och vinklas 45°. Bordsstorlek 230x217 mm. Nyckelchuck 3-16 mm. Avstånd pelare-spindelcentrum 95-415 mm, spindelrörelse 80 mm. Avstånd chuckgrundplatta 450 mm. Spindelvarvtal omställbart med kilrem i 5 hastigheter 460-2890 v/min. Motor 230 V/370 W. Totalhöjd 790 mm. Vikt 37 kg.
30-7584 2198:-



Rullstöd för långa arbetsstycken. Kraftig stabil fot av gjutjärn. Rullens diam. 35 mm, bredd 320 mm. Ställbar i höjd 725 till 1200 mm.
40-4823 398:-
Kulstöd. Lämpligt vid arbeten med stora skivor som måste kunna röras fritt. Bredd 400 mm, ställbar i höjd 700-1150 mm.
40-4824 398:-
Rullstöd hopfällbart. Står stadigt och tar liten plats då det inte används. Rullens diam. 38 mm, bredd 290 mm. Ställbar höjd 650-1100 mm.
30-7393 239:-
Transportkula för egen tillverkning av kulstöd, sågbord mm. Höjd 30 mm. Max last 200 kg.
Nr 6 st/förp.
20-5262 198:-



Rullbana för egen tillverkning av rullstöd, sågbord m.m. Rullens diam. 57 mm, bredd 400 mm.
30-4138 169:-

Transportkärra hopfällbar, tillv. av svetsade stålrör. Djup lastram 320 mm. Höjd 975 mm (hopfälld 580 mm). Max last 70 kg. Vikt 4,8 kg.
30-7152 279:-



Capris 1995-
1398:-
Nyhet
• Enkelt att byta och justera band
• Stort och justerbart slibbord

Bandslipmaskin med 150 mm sliplatlik. Kraftig modell med gjuten ram. Bandaggregatet ställbart för både horisontell- och vertikal slipning. Slipband 100 x 910 mm, bandhastighet 10 m/sek. Motor 230 V/440 W med nollspänningsutlösare. Levereras med ställbart slibbord (158 x 225 mm) och anhåll (0-45°). Mått 440 x 200 x 240 mm.
30-7901 1398:-



Slipband se sid 67

Sidoanslag till bandslip 30-7901. Längd 210 mm, ställbart 90-45°. På äldre maskiner måste hål borras i bandaggregatet vid montering.
30-7798 169:-



Transportkärra som enkelt kan anpassas till olika ändamål. Stadig helsvetsad konstruktion för max. belastning 150 kg. Mått 1300x465x365 mm. Kraftiga hjul av gummi. Vikt 11 kg.
30-6805 349:-

Säck/transportkärra av svetsade stålrör, med kullagrade luftgummi-hjul. Den nedfällbara klaffen i kombination med lastbågarna ger hög lastförmåga för t.ex. ved. Max last 200 kg. Mått exkl. klaff/lastbågar 1130x590x490 mm. Mått lastbågar 890x400 mm. Vikt totalt ca 15,5 kg.
30-6806 574:-



Vedklyv WOODY kompakt modell för horisontell klyvning. Längd ihopskjuten 77 cm, höjd 49 cm, bredd 30 cm. Tvåhandsmanövrering. Automatisk återgång. Max klyvlängd 37 cm. Tryckkraft 3,8 ton. Motor 230 V / 1,5 kW. Vikt 35 kg.
30-6100 3995:-

Vedklyv POWER AXE med två hastigheter/tryckkraftslägen. Med hydraulspaken nedtryckt i mellanläge får man 2 tons tryckkraft/hög matningshastighet, fullt nedtryckt 7 tons tryckkraft/låg matningshastighet (klyver även den mest "tjuriiga" ved). Max klyvlängd 52 cm. Vikt 62 kg. Motor 230V/1,5kW.
30-7934 5995:-

Arbetsbord för ovanstående vedklyv. Ger bästa arbets höjd för bekväm och säker klyvning. Stabil, hopfällbar stål konstruktion.
30-6875 849:-



Elverk Generator 230 V AC, 50 Hz, utrustad med överbelastningskydd. Motor Briggs&Stratton med oljevakt, drifttid ca 2,5 tim/tank blyfri bensin. Stativ av stålrör med vibrationsdämpare.
EX2700 Max belastning 2500 VA. Motor 5,5 hk. Tankvoly m 2,84 l. Ljudnivå 96 LwA dB(A). Storlek 57x49x39 cm. Vikt 34,4 kg.
30-7595 5995:-

EX5050 Max belastning 4500 VA. Motor 8 hk. Tankvoly m 3,8 l. Ljudnivå 99,3 Lw(A). Storlek 87x52x55 cm. Vikt 57 kg.
30-7950 9998:-

Vedklyv BOLIC. Kraftig modell för professionell vedklyvning. Två hastigheter/tryckkraftslägen. Med hydraulspaken i mellanläge får man 2 tons tryckkraft/hög matningshastighet, i max läge 7 tons tryckkraft/låg matningshastighet. Automatisk återgång till förinställd vedlängd. Max klyvlängd 55 cm. Arbets höjd 70 cm. Motor 230 V/2,2 kW. Vikt 98 kg.
30-7437 9695:-

Vedklyv BOLIC lika ovan men med motor 3-fas 400 V/3kW. Max tryckkraft 8 ton.
30-7438 9695:-
30-3423 4-vägskniv, passar BOLIC. 695:-



Vedkap av kraftig tyrkantsprofil. Fälls enkelt ihop vid förvaring eller transport. V-formad vaggva med utdragbar förlängning (77-130cm) och måttsticka. Utrustad med nollspänningsutlösare, motorskydd och automatisk motorbroms. Mått hopfälld H:110 cm. B:77 cm. D:75 cm.
Nr Mod Effekt Motor Vikt Pris
30-7844 Kapp 40 1,6kW 2hp 230V-1fas 37kg 3695:-
30-7845 Kapp 45 2,2kW 3hp 400V-3fas 37kg 3995:-

**Max sågdjup:
Kapp 40/45 14/16,5 cm**



PARTNER

Nyhets

Skyddshjälm Partner med ställbar hjälminredning (storlek 53-63), hörselskydd, näsvir och nackskydd.
30-7952 329:-

PARTNER



Midjebyxa med sågskydd (skyddsklass 1, 20 m/s). Tillverkad i bävernylon. Förhöjd rygg och två fickor fram.
Nr Storlek Pris
30-7395-50 50 698:-
30-7395-52 52 698:-
30-7395-54 54 698:-
30-7395-56 56 698:-

Skyddsstövlet light med sågskydd skyddsklass 2, 24 m/s) och stålhatta. Halkskydd på sulorna och förberedda för dubbning.
Nr Storlek Pris
30-7396-42 42 679:-
30-7396-43 43 679:-
30-7396-44 44 679:-
30-7396-45 45 679:-

Hängslen med clips. Bredd 50 mm.
30-7953 98:-

Gör ett sågverk av din motorsåg. Med Timmerjiggen och en rejäl motorsåg har du ett komplett litet sågverk för husbehovsproduktion av plank och brädor. Bilden visar stockbord med monterade stödben 30-6127



LOGOSOL



30-6126



30-6127

Timmerjigg Logosol passar de flesta motorsågar med dubbla svärdsbultar. För bästa resultat används en motorsåg med mer än 50 cm³. Vikt 2,5 kg.
30-6126 1895:-
Stödben, ställbara. Monteras på det egna tillverkade stockbordet, för enkel höjjustering av linjalerna.
30-6127 Pr/par 498:-
66-6126 Broschyr Gratis



Yxa med skaft av Hickory utom 30-6396 som har bokskaft.
30-5840 **Släggxyxa** Vikt 2,5 kg Längd 800 mm 269:-
30-5839 **Klyvxyxa** Vikt 1,5 kg Längd 700 mm 214:-
30-5837 **Yxa** Vikt 0,9 kg Längd 500 mm 139:-
30-5838 **Yxa** Vikt 1,0 kg Längd 650 mm 169:-
30-6396 **Yxa** Vikt 0,6 kg Längd 350 mm 79:-
30-3146 **Klyvkil smidd**. Vikt 1,2 kg, Längd 190 mm. 49:-

Yxskaft klarlackade. Levereras med kil.
Nr Längd Material Typ Pris
30-2867 340 mm Ask 34:-
30-2868 500 mm Hickory 69:-
30-2869 650 mm Hickory 98:-
40-3631 700 mm Hickory Klyvxyxa 109:-
40-3632 800 mm Hickory Släggxyxa 119:-



FISKARS
Finalisat Kvalitet

Yxa, Fiskars Handy med skaft av glasfiberfylld polyamid. Ergonomiskt utformad med rätt balans och vikt. Levereras med eggskydd. 30-6087 lev med kraftig tygväska och bälteshållare.
30-6456 **Klyvxyxa** Vikt 1,4 kg Längd 600 mm 359:-
30-5835 **Yxa** Vikt 1,0 kg Längd 445 mm 259:-
30-5834 **Yxa** Vikt 0,6 kg Längd 350 mm 239:-
30-6087 **Yxa** Vikt 0,5 kg Längd 225 mm 259:-



Brytjärn med vändhake. Längd 78 cm.
30-7397 329:-
Fällkil av magnesium, längd 13 cm.
30-7398 35:-
Måttband 15 m, med dubbelsidig avläsning.
30-7399 298:-
Lyftkrok med plasthanstag.
30-7400 119:-
Massavedssax med plasthanstag. Gripv. 21 cm.
30-7068 169:-
Timmersax med plasthanstag. Gripvidd 29 cm.
30-7401 298:-



Motorsåg Partner 510 CCS. En allroundsåg med patenterat CCS-system för mindre bensinförbrukning och längre livslängd för luftfiltret. Effekt 3,1 hk. Cyl. volym 48,7 cm³. Svärd 33 cm (13"). Kedja .325" Slim Cut, 56 länkar. Vikt 4,7 kg.
30-7070 3998:-

Motorsåg Partner 390 CCS. En rejäl hobbysåg med flödar-pump för enklare start. Effekt 2,3 hk (1,7 kW). Cyl. volym 39 cm³. Svärd 36 cm (14"). Kedja 3/8" Hobby, 52 länkar. Vikt 4,7 kg.
30-7428 2495:-

Motorsåg Partner 461. En såg för den krävande användaren. Dekompressionsventil ger lättare start. Effekt 3,8 hk. Cyl. volym 46 cm³. Svärd 33 cm/13". Kedja .325" Slim Cut, 56 länkar. Vikt 5,5 kg.
30-7951 2998:-



Kedjesåg Partner 1850 elektrisk. Professionell såg för snickeriarbeten eller vedkapning. Längsgående motor för smidig hantering. **Elektronik** ger mjukstart, varvtalsbegränsare och överbelastningsskydd. Svärd 36 cm (14"). Kedja 3/8 Hobby, 52 länkar. Motor 230 V, 1800 W. Vikt 3,75 kg.
30-7513 1795:-



Röjsåg Partner 470. En kraftig bensindriven röjsåg, trimmer och buskrojjare. Dekompressionsventil för lättare start. Dubbelt avvibrerad. Motor 46 cm³. Effekt 1,6kW (2,2hk). Vikt. 8,7 kg. Lev. med sele, röjklinga, slyklinga samt gråshuvud.
30-7525 4495:-



Skoagsbrukarens handbok. Handlar om hur du praktiskt använder och sköter din motorsåg. 68 sidor. Utgiven när tanken är full, inget spill.
34-4931 110:-
Kombidunk rymmer 6 liter bensin och 2,5 liter olja. Bensindelen är försedd med pip som tillsluter bränsletillförseln när tanken är full, inget spill.
30-7402 329:-

Sågkedjeslip för professionell slipning av sågkedjor med hjälp av bormaskin. Fäste för 43 mm hals. Levereras med en slipskiva 100x4x10 mm. Passar kedjor med delning .325" och 3/8" samt hobby 3/8".
30-6428 229:-
30-6430 **Slipskiva** för sågkedjeslip 4,0 mm. 39:-



Kedjeslipmaskin för fast montering på bänk. Slipar snabbt kedjan till bästa skärpa och i rätt vinkel 0-35°. Slipskiva 105 x 3,0 mm för kedjetyp 1/4", 3/8" Hobby och .325" ingår. Effekt 230V/85W.
30-7758 1498:-
Slipskivor till 30-7758.
Nr Dim.mm. Kedjetyp Pris
30-7765 105x22x3,0 1/4", 3/8" Hobby, .325" 98:-
30-7766 105x22x4,5 3/8", .404" 98:-

Röjsågklinga Opti. Axelhål 20 mm.
Nr Diam. Tänd. Pris
30-7415 200 mm 22 89:-
30-7416 225 mm 22 98:-
Filmall med 15 filningsvinkel, komplett med 5,5 mm fil och skräpkjärn.
30-7413 98:-

Motorsågsvärd passande de flesta motorsågar med .325" delning.
 30-7412 Längd 13" Slim Cut 159:-
 30-4440 Längd 13" 159:-
 30-6125 Längd 15" 159:-

Motorsågskedjor

Nr	Delning	Länk	Pris
30-7436	3/8" Mini Cut	52	99:-
20-2676	3/8" Hobby	45	99:-
20-4126	3/8" Hobby	49	99:-
20-794	3/8" Hobby	50	99:-
20-2709	3/8" Hobby	52	105:-
30-7586	3/8" Hobby	55	109:-
30-6170	3/8"	68	149:-
20-2677	.325"	56	99:-
30-7411	.325" Slim Cut	56	99:-
20-695	.325"	64	119:-
30-6279	.325"	66	129:-



Filset med filskäft, två rundfil, flatfil och fil/ryttarmall.

Nr	Kedja	Fil	Pris
30-7408	.325	4,8 mm	96:-
30-7409	.325 Slim Cut	4,8 mm	96:-
30-7410	3/8 Hobby	4,0 mm	96:-

Filar för filning av sågkedjor.

Nr	Storlek / huggning	Pris
30-7404	Rundfil 4,0 x 200 mm, dubbelgradig. Pr/2st	24:-
30-7405	Rundfil 4,5 x 200 mm, dubbelgradig. Pr/2st	24:-
30-7406	Rundfil 4,8 x 200 mm, dubbelgradig. Pr/2st	24:-
30-7407	Rundfil 5,5 x 200 mm, dubbelgradig. Pr/2st	24:-
30-7414	Flatfil 16 x 150 mm, enkelgradig. Pr/st	29:-
30-7403	Filskäft passande rundfil och flatfil. Pr/st	24:-



Kedjesågfil som filar både skärtand och ryttare i samma moment för bästa skärpa.

30-6482	Diam. 4,0 mm.	219:-
30-6483	Diam. 4,8 mm.	298:-



Elektrisk slipmaskin för sågkedjor. Lätt inställbar för alla kedjor. Levereras med installationsmall, stipstift 4,0 mm, nyckel samt batteribox. Batteri (4 st 3R12) ingår ej. 11-20 000 v/min. 12-18 volt.

Nr	Diam.	Pr 3st
20-2674-40	4,0 mm	56:-
20-2674-48	4,8 mm	59:-
20-2674-54	5,4 mm	59:-

Lödtenn som innehåller bly skall ej användas för lödningar som kommer i kontakt med livsmedel, t.ex. kokkärl.



Lödvätska EFFEKTO I. Ersätter saltsyra vid all slags lödning och får tennet att flyta ut bättre än med saltsyra. Fräter ej, oxiderar ej, svårart ej. 50 ml.

20-1779 29:-

Lödtenn för el och elektronik. 60% tenn, 40% bly, hartstyld.

Nr	Diam	Vikt	Längd ca	Pris
30-7458	0,8 mm	100 g	24 m	34:-
30-966	0,8 mm	500 g	120 m	119:-
20-224	1 mm	15 g	3 m	12:-
30-7459	1 mm	100 g	18 m	34:-
30-969	1 mm	500 g	90 m	119:-

Lödtenn för grovre lödningar. ej el och elektronik. 50% tenn, 50% bly, hartstyld.

Nr	Diam	Vikt	Längd ca	Pris
30-7460	2 mm	100 g	4 m	34:-
30-940	2 mm	500 g	23 m	119:-



Karoseritenn BERA SUPER LT. 27% tenn, 1,5% antimon, 71,5% bly. För plätrepåreningar på bilar. Levereras i stång om ca 350 g.

30-938 59:-

Löd pasta BERAFIX för förtenning av plåt där karoseritenn skall användas. I burk med 0,5 kg.

30-939 129:-

Tenn-silverlod. 97% tenn, 3% silver. För kapillarlödningar vid VVS installationer, reparation av kokkärl m.m. Smältemp. 221°C, blåslampa för gasol kan användas.

30-2184 Diam. 3 mm Vikt 500 g Längd ca. 9 m 198:-

30-7461 Diam. 2 mm Vikt 100 g Längd ca. 4 m 98:-

Lödfett BERA. Speciellt lämpat för kapillarlödning vid rörinstallationer tillsammans med tenn-silverlod. Tub med 75 gr.

20-2183 34:-

Lödvatten för rostfritt Effekto IV. Används tillsammans med tennsilverlod. Flaska om 100 ml.

20-1780 54:-

Tennpasta TINTOY, blyfri, för lödning och förtenning. Även för reparation av kokkärl. Förpackning om 250 gram.

20-2182 129:-

Kopparforslorlod för hårdlödning på koppar, mässing, brons m. m. Levereras i förpackning med 4 st 2x250 mm stänger och flussmedel 30 ml.

30-3517 54:-



Lödpena för 12 volt. Effekt 30 W. Med 1,5 m sladd och propp för bilens cigarettändaruttag. Kan även drivas med transformator.

30-950 44:-



Lödstation Stannol 30W. För industriell anv. såväl som för hobbybruk. Temperaturområde 200-450°C. Levereras komplett med lödspets (mejsel), separat lödkolvställ och avtorkningssvamp.

32-7762 595:-

32-7763 Reservspets Long-life. Mejsel 4x1 mm 49:-

32-7764 Reservspets Long-life. Spetsig 1 mm 49:-



Lödstation ERSA Analog 60. En lödstation för industriell användning såväl som för den avancerade hobbyisten. Transformator med elektronisk kontrollenhet håller temperaturen inom ±5°C. Nollspänningsbrytare och potentialkompensering gör det riskfritt att löda MOS/FET-kretsar. Inställbar temp. 150 - 450°C. Effekt 60 W. Lev. med 2,2 mm Long life spets.

32-7873 1295:-



Lödpena ERSA Multi-Pro, en smidig allround-lödpena av hög klass. Mejselformad spets 2,2 mm lätt utbytbar till andra typer, se nedan. 230 V, 25 W.

30-7441 298:-

Reservspets Long Life. Passar ERSA Multi-Pro, ERSA Analog 60 och ERSA MS 60.

Nr	Diam.	Längd	Spets form	Pris
22-1854	2,2 mm	50	Mejsel	79:-
22-3345	0,8 mm	59	Rund	79:-
22-3346	1,0 mm	50	Rund	79:-



Lödkolv BOSBACH/STANNOL av hög kvalitet. Lev med 1,5 m ledning och jordad stickpropp.

Nr	Effekt	Spets	Ex. på anv.omr.	Pris
32-7045	200W	10 mm	Plåtarbeten	329:-

Reservspets till 32-7045. 200 W. Diam 10 mm.
 30-950 49:-

ANTEX Lätta kompakta lödpenor av hög kvalitet med Long-life spetsar som konstruerats för bästa värmeöverföring. Tillverkade i Storbritannien.



Lödpena elektronisk 50 W. Ger tillsammans med ett lödkolvställ samma funktion som en lödstation. Temperaturinställning med återkoppling. 200-450°C. Levereras med 3 mm lödspets och 1,5 m kabel med jordad stickpropp.

30-7742 449:-



Lödpena levereras med 3 mm lödspets, upphängningskrok/fingerskydd och 1,5 m kabel med jordad stickpropp.

30-7740 18W 230V Längd 182 mm 198:-

30-7741 25W 230V Längd 200 mm 198:-



Lödpena 25W 12V lika ovanstående men med 4,5 m kabel och batteriklämmor för anslutning till t.ex. bilbatteri.

30-7743 198:-

Reservspets passande 30-7740 och 30-7742. **Reservspets** passande 30-7741 och 30-7743

Nr	Typ/Storlek	Pris	Nr	Typ/Storlek	Pris
30-7744	1101/3,0 mm	49:-	30-7746	51/3,0 mm	49:-
30-7745	1105/0,5 mm	49:-	30-7747	55/0,5 mm	49:-



Lödpenor av hög kvalitet, med 1,4 m sladd och jordad stickpropp. Levereras med enkelt ställ och rak mejselformad standard spets.

Nr	Effekt	Spets diam.	Pris
30-8101	15 W	2,5 mm	98:-
30-8102	30 W	4 mm	98:-
30-8103	60 W	6 mm	119:-
30-8104	100 W	8 mm	129:-

Reservspetsar järn plätterade "Long life" till lödpenor. Förp med 2 st

Nr	Diam	Modell	Pris
30-8105	2,5 mm	rak rund + rak mejsel	49:-
30-8106	4 mm	rak rund + rak mejsel	49:-
30-8107	6 mm	rak mejsel + vinklad mejsel	49:-
30-8108	8 mm	rak mejsel + vinklad mejsel	59:-



Tennisug. Antistatisk. Effektiv sugförmåga. Lätt utbytbar spets. Storl 225 x 22 mm.
30-2074 98:-
 Reservspets till 30-2074. Förp. med 2 st.
20-2075 49:-
 Tennisug med effektiv sugförmåga. Storlek 200 x 20 mm.
30-7361 49:-



Avlödningsfläta suger effektivt upp överskottstenn vid löd- och reparationsarbeten på kretskort. Ca 1,6 m på plastspole.
 Nr Bredd Pris
20-810-15 1,5 mm 29:-
20-810-20 2,0 mm 29:-
20-810-25 2,5 mm 29:-



Lödspetsrengörare för effektiv rengöring med hjälp av stålull. Utan vatten som kan orsaka onödig oxidation.
30-7641 89:-
Stålull Reservull för ovanstående spetsrengörare.
30-7642 39:-



Lödkolvställ med avtorkningsvamp. Fot i svartlackerad plåt.
32-5626 69:-



Lödlampa med piezoelektrisk tändning. Spetsbrännare ca 1300°C. Drivs med engångsständare eller medföljande påfyllningständare. Levereras utan gas.
30-7654 98:-



Reservspets för ovanstående lödpistol.
32-7054 29:-

Gaslampa för butan- / cigarettändar-gas. Lämplig för lödning, grill/bras tändning, matlagning (färgsättning, flambering) mm. Försedd med spetsbrännare 1300°C, reglerbar låga, piezoelektrisk tändning, säkerhetslås och avtagbart stativ. Levereras utan gas.



Gaslampa med aluminiumhus. Brinntid Ca. 120 min, gasvolym 20 ml. Höjd 160 mm.
30-6496 298:-
Lödlampa med aluminiumhus. Extra kraftig modell. Brinntid Ca. 60 min, gasvolym 80 ml. Höjd 175 mm.
30-7115 398:-
Lödlampa omställbar till flammbrännare 500 C. Brinntid Ca. 60 min, gasvolym 20 ml. Höjd 165 mm.
30-8135 449:-



Hetluftpistol / Lödpenna Gasdriven med tre funktioner, spetsbrännare 1300°C / Lödpenna 400°C / varmluftspistol 500°C. Snabb uppvärmning och reglerbar värme. Levereras i plastlåda med olika spetsar/munstycken, ställ, mm. men utan gas.
Hetluftspistol/Lödpenna 100W med gnisttändning
30-4553 329:-
Hetluftspistol/Lödpenna 120W med piezoelektrisk tändning
30-7643 398:-



Gasständare med piezoelektronik. Fungerar utan laddning, utbyte av stift eller batterier. Säker funktion, ger ca 10 gnistor per tryckning.
20-302 56:-



Nyhet
Butangas för cigarettändare, lödlampor mm. Levereras med 6 olika munstycken. Innehåller 250ml /139g.
34-686 24:-

Levereras med elektrodhållare med kabel, återledarkabel med klämma, svetssskärm och borste med slagghacka.



Svets Quality 210 AC/DC för bågsvetsning med både lik- och växelström. Inbyggd kylfläkt och termovakt. Omkopplingsbar 230 V, 16 A/400 V, 10 A, trög säkring erfordras, levereras utan stickpropp. Mått 745x360x485 mm. Vikt 30 kg. Tekniska data:
 Ström. Tomg.sp. 60% intermittens. Elektroddiam.
 Växel: 30-160 A. 62 V. 75 A. 2 - 4 mm
 Lik: 40-130 A. 54 V. 75 A. 1,6 - 3,2 mm
30-8130 2595:-
Svetstransformator 2160 för bågsvetsning. Ansluts till 230 V min 16 A trög säkring. Inbyggd termovakt. Svetsström 55 - 160 A. Elektroder 2 - 3,25 mm. Tomgångsspänning 45 - 49 V. Dim. 585 x 325 x 425 mm, vikt 17 kg.
30-6538 998:-



Glödritningsapparat . Användes till märkning på trä, läder, horn och andra brännbara material. Storlek 9x11x11 cm. Glödpenna av plast med keramisk hållare för utbytbara glödstift. 230V, 7W. Levereras 10 st extra stift 20-1028 (0,7 mm).
30-1027 729:-
Glödritningsapparat GS-1E, som 30-1027 men försedd med elektronisk temperaturreglering. Möjliggör inställning av lämplig spetstemperatur för olika typer av arbetsmaterial. Passande glödstift 20-1028 (0,7 mm) eller 20-1323 (1,1 mm).
30-1324 998:-
20-1028 Glödstift 0,7 mm. Pr 10 st 29:-
20-1323 Glödstift 1,1 mm. Pr 5 st 29:-



Glödritnings- lödpenna, värmekniv 30 W. Glödritningspenna med 6 olika spetsar och 7 mönsterstämplar för trä, läder mm. Lödspets för mjuklödning. Knivblad med fäste, för varmskäring i plast, kapning försegling av rep mm.
30-8100 98:-

Levereras med slangpistol, svetspistol, återledarkabel, svetssskärm, borste med slagghacka och svetråd.



Migsvets BIMAX 162/1. En kombi Mig-Mag svets för svetsning utan gas med 0,8 mm rörelektrod eller med blandgas (tillbehörssats erfordras) och normaltråd. För 230 V/10 A jordat uttag. Inbyggd kylfläkt och termosäkring. Svetsström 30-145 A i fyra steg, intermittens 15% vid 115 A. Tomgångsspänning 18-31 V. För svetråd 0,6-0,8 mm, trådbobin 110-190 mm max 5 kg. Storlek 600 x 340 x 430. Vikt 26 kg.
30-7098 2995:-
Tillbehörssats för svetsning med gas till Bimax 162/1. Innehåller reduceringsventil, kontaktrör, gashylsor, drivhjul och 0,6 kg tråd för svetsning av stål.
30-7099 379:-

Migsvets BIMAX 105 utan gas. Svets med fördelar som bl.a. automatisk trådmattning av speciell 0,8 mm rörelektrod som inte kräver någon skyddsgas. Anslutning 230V/10A. Avsedd för svetsning i 1,0-3,0 mm plåt. Två effektlägen. Tomgångsspänning 25-29,5V. Svetsström 55-80A. Tråd-bobin 110 mm. Dim. 335 x 175 x 300 mm. Vikt 14 kg.
30-7686 1795:-



Inverter Tecnica 140 för bågsvetsning- och TIG svetsning-DC. Konstruerad med den senaste teknologin för bästa prestanda. Ansluts till 230 V min 16 A trög säkring. Inbyggd elektroniskt skydd för överhettning, låg/hög spänning och hög ström. Svetsström 5-130 A. Elektroddiam. 1,6-3,2 mm. Intermittens: 130 A - 30%. 85 A - 60%. Max tomgångsspänning 85 V. Storlek 315 x 135 x 210 mm, vikt 5,2 kg. Levereras utan svetskablar.
30-5507 3995:-
Inverter Tecnica 160 Lika ovanstående men: Svetsström 5-150 A. Elektroddiam. 1,6-4 mm. Intermittens: 150 A - 25%, 100 A - 60%. Vikt 5,3 kg. Levereras utan svetskablar.
30-8131 4995:-

Tillbehörssats bågsvetsning Innehåller: svetshandtag med kabel, återledarkabel med klämma, svetssskärm samt borste med hacka.
30-5506 259:-

TillbehörssatsTIG Innehåller: elektrodhållare med kabel och gasslang, återledarkabel med klämma, reducerings-ventil för Argon samt svetssskärm.
30-5504 1995:-

Speedglas

Svets hjälm Speedglas® UTILITY Levereras komplett med svetsglaskassett, täthetsgrad 10. Vikt komplett 450 g. 30-6976 1595:-

Svets hjälm Speedglas® 9000V lika ovanstående men med "Side Windows" som ökar siktfället med 113% och koldioxidreducering som utan rörliga delar leder bort utandningsluften utan att släppa in svetsrök. Levereras komplett med svetsglaskassett med inställbar täthetsgrad 9-13 och extra snabb omslagstid (ljus-mörk 0,1 ms). Vikt komplett 450 g 30-6977 2995:-

Tillbehör till Speedglas® UTILITY och Speedglas® 9000.
30-6978 Skyddsglas, yttre. Förp. med 10 st 179:-
30-6979 Skyddsglas, inre. Förp. med 5 st 89:-
32-2236 Batteri, 3V. (2 st fodras). Pr. st. 16:-

Tillbehör till Speedglas® APC.
20-3819 Skyddsglas, yttre. Förp. med 10 st 179:-
20-3820 Skyddsglas, inre. Förp. med 5 st 89:-
22-3226 Batteri, 12V. (1 st fodras). Pr. st. 32:-



Plåtbockningsverktyg med automatisk inställning för olika plåtjocklek. Fastslåsning med excenter. Största plåtbredd 600 mm. Max tjocklek: aluminiumplåt 2 mm, aluminiumplåtstäng 4 x 50 mm, järnplåt 1 mm. Med detta verktyg kan man lätt bocka till ett chassi etc. Vikt ca. 10 kg. Svensk tillverkning. 40-5064 698:-



MIG-MAG svetsning i bilplåt. Handboken behandlar främst svetsning i bilplåt, men är även användbar vid andra arbetsuppgifter med MIG-MAG metoden. 28-596 109:-

Elsvetsning för hobby och hantverk. Behandlar grundläggande elsvetsteknik. 28-597 109:-

Plåt och lack behandlar plåt-slageri, spackling samt grunderna i sprutmålningsteknik. Levereras utan gasflaska. 28-679 109:-

Tillbehör till svetstransformatorer och likriktare
Svets elektrod allströms all-round-elektrod av rutil typ.
Nr Diam. Längd Pr 25 st
30-8141 1,6 300mm 51:-
30-8142 2,0 300mm 48:-
30-8143 2,5 350mm 54:-
30-8144 3,2 350mm 69:-

Safdry 316L. Avsedd främst för Cr-Ni-Mo-stål samt andra rost- och syrabeständiga stål. För växel och likström + pol. 45-70 A. Diam. 2,5 mm. Längd 30 cm. 30-2563-1 Pr 10 st 69:-

Tillbehör till Mig-Magsvetsar

Sats med 10 st kontakttråd och 2 st gashylsor för MX 101 20-3718 129:-

Svetstråd på bobin diam. 110 alt 190 mm.

Nr	Material	Diam.	Vikt	Bobin	Pr st
30-3232	Stål	0,6 mm	0,8 kg	110 mm	59:-
30-2797	Stål	0,6 mm	5,0 kg	190 mm	179:-
30-3173	Stål	0,8 mm	5,0 kg	190 mm	148:-
40-3411	Stål	0,8 mm	15,0 kg	300 mm	359:-
30-7867	Alu4043	0,8 mm	0,5 kg	110 mm	189:-
30-3234	Rostfritt	0,6 mm	0,6 kg	110 mm	320:-

Rörelektrod 0,8 mm, vikt 0,8 kg på 110 mm rulle, för svetsning i stål. Passar MX 101, MIG 162 och BIMAX 105. 30-3719 179:-

Kontakttråd för Mig/Mag svetsar. Lev. i sats om 10 st.

Nr	Dim	Pr sats
20-3492-6	0,6	59:-
20-3492-8	0,8	59:-

Gashylsa för Mig/Mag svetsar.

Nr	Fäste	Pr st
20-3493-1	12 mm	29:-



Svets hjälm. Lätt modell i formsprutad polyeten. Ställbart hjässa- och nackband, gulsiktruta samt skydds- och svetsglas. 30-3494 329:-

Reservglassats med samtliga 3 glas till ovanst. hjälm. 30-6041 48:-

CRC Svetspray. Fri från lösningsm. Inneh. ej silikon eller grafit. Skyddar mot korrosion. Skyddar svetsmunstycken. Förhindrar vidhäftning och tilltäppning. Missfärgar inte. Hålsö- och miljövänlig. Ej brandf. Ozonvänlig drivgas. 400 ml. 34-1430 69:-

30-599 119:-
Reservglas grönt, till 30-599. Pris pr. par. 30-6492 29:-



Löd och hobbybrännarsats passande engångs gasoiflaskor. Innehåller ventil med spets- flamm- och plattbrännare. Levereras utan gasflaska. 30-8145 198:-

Reduceringsventil för blandgas (argon/kolsyra). 30-1497 289:-



Oljefri kompressor Ciao/6. Kompakt bärbar kompressor med 6 l luftbehållare. Underhållsfri och oljefri därför lämplig där krav på oljefri luft finns t.ex. vid renblåsning, sprutmålning och liknande. Även lämplig för intermittent drift av tryckluftswerktyg. Direktdrivande motor 220V/1100W med inbyggd termovakt. Arbetsstryck 8 bar. Genomlupen cylindervolym 200 l/min. Fri avgiven luftmängd vid 6 bar 105 l/min. Utrustad med tryckregulator, manometer och snabbkoppling. Storlek 38x20x44 cm, vikt 14 kg. 30-8149 1298:-



Kompressor Corsair 312M Professionell kolvkompressor med 25 l tank. Direktdrivande motor 230V/2200 W. Max. arbetstryck 10 bar. Genomlupen cylindervolym 284 l/min, fri avgiven luftmängd vid 6 bar 183 l/min. Vikt 31 kg. 30-7837 2795:-



Kompressor Amico 25/2500. Portabel kolvkompressor med 25 l tank. Direktdrivande motor 230 V/1500 W. Inbyggd termovakt. Max. arbetstryck 8 bar. Genomlupen cylindervolym 235 l/min, fri avgiven luftmängd vid 6 bar 145 l/min. Vikt 25 kg. 30-7075 1895:-



Kompressor Tiger 402. Transportabel enstegs, tvåcylindrig, direktdriven kompressor. Helautomatisk drift. Motor 230 V, 2200 W. Genomlupen cylindervolym 400 l/min. Fri avgiven luftmängd (vid 6 bar) 250 l/min. Max arbetstryck 10 bar. Tankvolym 50 l. Storlek 100 x 37 x 70 cm. Vikt 46 kg. Levereras med regulator, manometer och snabbkoppling. 40-4496 4895:-



Slangvinda med automatisk upprullning. Max tryck 10 bar. Levereras med svängbart väggfäste. Anslutning: -ingång inv. gäng, -slang utv. gäng.

Nr	Längd	Inv-/utv.diam.	Anslutning	Pris
30-7041	8 m	8/12 mm	R 1/4"	798:-
30-7042	10 m	10/15 mm	R 3/8"	1349:-



Tryckluftslang av kryssarmerad PVC. Längd 20 meter. Inv. diam 10 mm. Max arbetstryck 15 bar. Komplet med kopplingar Tema 1600. 30-7094 298:-



Tryckluftsslang. Längd 10 m. Inv. diam 3/8" av PVC. Max. tryck 20 bar. Komplet med snabbkoppling och nippel typ serie 25. 40-3825 289:-



Slangvinda för tryckluft. Med 20 m armerad tryckluftslang samt snabbkopplingar. Kan placeras stående eller hängas på vägg. Slangen kan rullas under pågående arbete. 40-3453 498:-



Spiralslang monterad med 2 invändigt R gängade niplar. Nr Gång Längd Pris
30-6467 1/4" 5 m 69:-
30-6469 3/8" 5 m 98:-



Snabbkoppling ANI universal, passar flertalet kopplingar på marknaden. Av förnicklad mässing med ring av nylon. Flöde 550 l/min vid Δp 0,5 bar.

Nr	Fäste	Pr st
20-5683	R 1/4" utv.	38:-
20-5684	R 1/4" inv.	43:-
20-5685	slang 8 mm.	49:-
20-5686	slang 10 mm.	49:-

Nr	Fäste	Pr 2 st
30-7847	R 1/4" utv.	19:-
30-7848	R 1/4" inv.	28:-
30-7849	slang 8 mm.	22:-
30-7850	slang 10 mm.	20:-



Tryckregulator med manometer och snabbkoppling (typ Rectus 25). Regleromr. 0-12 bar. Anslutningsgänga R 1/4". Oumbärlig vid anslutning av färgspruta 30-3224 till kompressor.

30-3165 149:-



Tryckregulator med luftrenare, vattenavskiljare och manometer. Två utgångar med snabbkoppling (typ Rectus 25). Anslutning R 1/2".

30-3164 339:-

Snabbkoppling Tema 1600 en professionell koppling med lågt motstånd. Hylsa och nippel av stål, övriga delar av mässing, förnicklad. Luftflöde 2040 l/min vid Δp 0,5 bar. Arbetstryck 0-15 bar. Passar Luna 25, Cejn 320, Rectus 25 och 26 med flera.

Nr	Fäste	Pr st
20-3697-1	R 1/4" utv.	79:-
20-3697-2	R 3/8" utv.	79:-
20-3697-3	R 1/4" inv.	79:-
20-3697-4	R 3/8" inv.	79:-
20-3697-5	slang 1/4"	79:-
20-3697-6	slang 3/8"	79:-

Snabbkopplingsnippel serie 25.

Nr	Fäste	Pr st
20-3698-1	R 1/4" utv.	19:-
20-3698-2	R 3/8" utv.	24:-
20-3698-3	R 1/4" inv.	19:-
20-3698-4	R 3/8" inv.	24:-
20-3698-5	slang 1/4"	19:-
20-3698-6	slang 3/8"	19:-



Filter med vattenavskiljare. Sättes före sprutpistolen då man vill försäkra sig om helt ren och vattenfri luft vid lackarb. Tömmes genom intryckning av ventil. Anslutningsgänga R 1/4".

20-3455 69:-

Dimsmörjare för montering direkt på verktyget i slanganslutningen. Anslutningsgänga R 1/4". Justerbar oljemängd.

20-3220 48:-



Tryckströmbrytare med avlastningsventil. Tryckområde 1,5-12 bar. 4 luftanslutningar med 1/4" gänga. 230-400 V/20 A.

30-6075 189:-



Tryckluftsats med färgpistol, tvättpistol, luftpåfyllare, blåspistol och flexibel slang.

40-3160 359:-



Luftpåfyllare med manometer i kraftigt utförande med slang och luftnippel på förlängningsrör.

30-3908 389:-

Luftpåfyllare med manometer. Levereras med snabbkopplingsnippel. Graderad 0-12 bar.

30-3163 119:-



30-7455

30-7456

30-7457



30-6971

30-6972

30-6973

30-6974

30-6975

30-6976

30-6977

30-6978

30-6979

30-6980

30-6981

30-6982

30-6983

30-6984

30-6985

30-6986

30-6987

30-6988

30-6989

30-6990

30-6991

30-6992

30-6993

30-6994



Sprutpistol för små arbeten, s.k. "touch up" arbeten. Färgkopp (volym 0,25 l) med bajonettfättning. Reglerbar sprutbredd och färgmatning. Lev. med 1,8 mm munstycke.

30-3223 349:-



Färgspruta för mindre arbeten. Inställbar färgmängd. Levereras med 2 glasburkar 22 cc och 50 cc, nyckel, 1,5 m slang och adapter/regulator för anslutning till engångs luftburk. Lämplig luftregulator 30-3165 för anslutning till kompressor.

30-6070 119:-

Minkompressor med oljefri membranpump, lämplig för airbrush färgsprutor. Automatisk start/stopp med tryckströmbrytare. Kapacitet 50 l/min, max tryck 2,8 bar. Anslutning 1/4" utv gänga. Motor 230 V, 180 W, Storlek 26x23x16 cm, vikt 5,3 kg.

30-8155 998:-



Färgspruta med överliggande behållare 0,25 l. En liten luftsnål spruta för mindre arbeten. 0,5 mm munstycke medföljer.

30-4989 219:-

Utbytesmunstycke till ovanstående färgspruta. Sats med inner/yttermunstycke och nål.

Nr. Diam. Pris

20-4990 0,3 89:-

20-4991 0,5 89:-

20-4992 1,0 89:-

Sprutpistol för rostskyddsolja och karoskydd i 1-liters förpackning med gänganslutning. Två utbytbara anslutningsmunstycken medföljer Max 2 bar.

30-4840 98:-

Anslutningsmunstycken. 6 st/tp.

20-4841 59:-



Färgspruta för professionell målning av modeller, motiv på bilar, foto-retusch m.m. Ställbar sprutbredd 1,5-38 mm. Arbetstryck 1-3,5 bar. Lev. med metallfärgkopp 7 cc, två glasburkar 22 resp. 60 cc, hållare för sprutan, nyckel samt 3 m slang. Lämplig tryckregulator 30-3165.

30-3224 379:-

Airbrush sats med färgspruta 30-3224, fyra glasburkar med tätslutande lock, adapter med inv. R1/4" gänga, modellkniv med sju utbytbara knivblad, pensel samt hållare för färgspruta. Förpackat i kraftig plastlåda.

30-6658 698:-

Reservburk volym 60 cc.

20-3454 19:-

Adapter för anslutning av färgsprutan till kompressor med gänga R1/4".

20-3225 39:-



Sprutpistol AT/1-15 Inställbar för olika färger och sprutbilder med hjälp av separata reglage för sprutbild, luft och färgmatning. Sugmatad. Nål av rostfritt stål och munstycke av mässing. Färgkopp 1 l. av aluminium med bajonettfättning. Levereras med 1,5 mm munstycke och snabbkopplingsnippel.

30-8150 498:-

Sprutpistol AT/S-15 lika 30-8150 men med 0,5 l. överliggande kopp av nylon.

30-8151 459:-



Färgspruta för professionell målning av modeller, motiv på bilar, foto-retusch m.m. Ställbar sprutbredd 1,5-38 mm. Arbetstryck 1-3,5 bar. Lev. med metallfärgkopp 7 cc, två glasburkar 22 resp. 60 cc, hållare för sprutan, nyckel samt 3 m slang. Lämplig tryckregulator 30-3165.

30-3224 379:-

Airbrush sats med färgspruta 30-3224, fyra glasburkar med tätslutande lock, adapter med inv. R1/4" gänga, modellkniv med sju utbytbara knivblad, pensel samt hållare för färgspruta. Förpackat i kraftig plastlåda.

30-6658 698:-

Reservburk volym 60 cc.

20-3454 19:-

Adapter för anslutning av färgsprutan till kompressor med gänga R1/4".

20-3225 39:-



Spärrmutterdragare med mycket god åtkomlighet. Segdragande arbetsmoment max 60 Nm. Reversibel. Hylsfäste 1/2". Vikt 1,2 kg.
 30-6209 349:-



Besco spik/häftpistoler av hög kvalitet.
Nyhet
Spikpistol lämplig för lister, panel och andra mindre arbeten. Försedd med gjutet aluminium hus, ställbart utblås 360°, avtryckare omställbar för enkel/uppripar avfyring, magasin för 100 st T-dyckert 18, 15-50 mm. Arbetstryck 4-7 bar. Längd 228, höjd 243 mm, vikt 1,15 kg.
 30-8146 1195:-
Spik/häftpistol kombi lika ovanstående men tar T-dyckert 18, 15-40 mm eller klammer typ-90, 15-38 mm.
 30-8147 1295:-



Nyhet
Häftpistol lämplig för möbelsklädsel, klämning av papp plast board m.m. Försedd. Med gjutet aluminium hus, ställbart utblås 360°, magasin för 160 st klammer typ-80, 6-16 mm. Arbetstryck 3,5-6,5 bar. Längd 230, höjd 145 mm, vikt 0,8 kg.
 30-8148 795:-

Nyhet
Häftklammer/spik av bästa kvalitet, svensk tillverkning.
JK-680 (typ-80) ryggbredd 13,1 mm. Levereras i ask om 10.000 st
 Nr Längd Pris
 30-8152 8 mm 67:-
 30-8153 10 mm 72:-
 30-8154 14 mm 82:-



Mutterdragare lika 30-6207 men kraftigare utförande, max vridmoment 540 Nm vid 6 bar. Vikt 2,6 kg. Levereras utan plastlåda och tillbehör. Anslutning invändig R 1/4" gäng.
 30-6208 1095:-



Blästerpistol med slutet system - ger snabb och dammfri blästring. Avlägsnar gravrost ända in till metallen på några sekunder med minimal förbrukning - av blästermedel. Luftförbrukning 100 - 500 l/min. Anslutning R 1/4". Levereras med 4 st olika munstycken samt 1 st mall för blästring på plana ytor.
 30-4146 298:-



Blästermedel i 2 l. plastflaska.
 30-3575 39:-
Sandblästerpistol. Behållare i aluminium med bajonettfättning. Arbetstryck 6-8,5 bar. Munstycke 4,5 mm. Luftförbrukning vid 6 bar 170 l/min.
 30-3903 159:-
Reservmunstycke till 30-3903.
 20-5306 50:-
Sandblästerpistol med flexibel gummislang och sandinsug av aluminium. Munstycke av stål diam. 5 mm. Luftförbrukning vid 6 bar 500 l/min.
 30-3904 249:-
Reservmunstycke till 30-3904.
 20-4518 79:-



Tryckluftshammare med fäste 10 mm 6-kant. Reglerventil för inställning av önskat slagtal max 4000 / min. Anslutning R 1/4". Vikt 1,1 kg. Levereras med 4 st mejslar.
 30-6215 198:-

Mutterdragarsats Reversibel rotationsriktning. varvtal 7000 v/min. Inställbart moment (max 340 Nm vid 6 bar). Hylsfäste 1/2". Vikt mutterdragare 2,2 kg. Levereras i kraftigt plastlåda med 10 st krafthylsor, förlängare 100 mm, dimsörjare, oljekanna och snabbkopplingsnippel.
 30-6207 498:-

Metallsvarvning för hobby och hantverk. En praktisk handbok.
 28-649 109:-
Verkstadshandboken. En praktisk hjälpedra för verkstadsindustrins vardag. Ur innehållet: Fräsning, svarvning, slipning, gängor, CNC-teknik, svetsning, plåtbearbetning, mätning, ytjämnhet, toleranser, elteknik, material, maskinelement m.m. 340 sidor. Utgåva 1995.
 28-832 359:-
Karlebo handbok utgåva nr15. Innehåller det mesta om verkstads-teknik. Omfattar 1327 sidor och 822 figurer. Inbunden.
 28-698 598:-



Sticksåg för sågning i de flesta material, utmärkt vid sågning av bl.a. karosseriplåt. Säkerhetsparr förhindrar oavsiktlig igångsättning. Slaglängd 10 mm, slaghastighet ca 10.000 slag / min. Levereras med 2 sågblad. Vikt 0,5 kg. Anslutning invändig R1/4" gäng.
 30-6210 649:-
Reservblad till ovanstående, 1 st 24 tänder/tum och 1 st 32 tänder/tum.
 20-5160 49:-
Plåtnibblingsmaskin för tunnplåt. Ger ett helt "rent" skär. Kapacitet stålplåt 1,2 mm, aluminiumplåt 2,0 mm. Spårbredd 6 mm. Ansl. gänga inv. R 1/4". Vikt 0,9 kg.
 30-6212 459:-
30-6213 Reservstans 129:-
30-6214 Reservdyna 139:-



Rak slipmaskin med tillbehör för slipning och filning m.m. Levereras i kraftigt plastlåda med 10 st slipstift, 2 st spännhylsor 3 och 6 mm samt 1 st 1/4" anslutningsnippel. Varvtal 22000 v/min. Vikt 0,55 kg.
 30-6198 298:-
Bandslip för 10 x 330 mm slippband. Slipparmen kan roteras 360° i förhållande till handtaget. Anslutning invändig R 1/4" gäng. Levereras med 2 slippband (30-7283). Längd 30 cm, vikt 0,7 kg.
 30-6206 598:-



Metallbandsåg portabel för kappning av metall, ställbar 90°-45°. Max material dim. vid 90° 100 x 150 mm, vid 45° 60 x 100 mm. Materialtving med snabbinställning. Induktionsmotor 230 V, 0,5 hk, för låg ljudnivå. Sågblad längd 1470 mm, hastighet 45 m/min. Levereras med sågblad 14 tänder/tum och längdstopp. Vikt 22 kg.
 30-7049 4995:-
Reservsågblad till ovanstående såg.
 30-7050 10 tänder/tum 339:-
 30-7051 14 tänder/tum 339:-
 30-7052 18 tänder/tum 339:-



Roterande centrumdubb med utbytbara spetsar. Satsen innehåller 6 spetsar + utdrivarkil. Dubben är nål- och kullagrad. Fäste MK2.
 30-7621 1995:-



Svarvstålsatts 6 st stål med lödda hårdmetallskär. 8 mm fyrkantfäste, längd 80 mm passar Hobby-460, Combi 218 m.fl. svarvar.
 30-6072 698:-
Vändskär av hårdmetall passar 30-7108 och 30-7109. Levereras i sats om 5st.
 Nr För fäste Pris/sats
 30-7111 8x8mm 229:-
 30-7112 10x10mm 229:-
 30-7113 12x12mm 229:-



Slipmaskin med excenterroterande rörelse - eliminerar "sliprosor". Slipdisk för 150 mm slippapper. Varvtal 9000 v/min. Anslutning invändig R 1/4" gäng. Vikt 1,7 kg.
 30-6205 398:-

Dubbhöjd 48 mm • Dubbavstånd 189 mm • Spindelborring 10,2 mm
Spindelnos/pinol gänga M14x1 mm (enligt DIN 800) • Varvtal spindel
130-4000 v/min (8 st) • Mått 440x155x245 mm • Vikt 9 kg



Metallsvarv MJ-189. Finmekanikersvarv med vridstuv bädd och slipad prismastyrning. Motor med två hastigheter 230 V/95W,65 W. Levereras med 3-backschuck och motdubb.
30-7072 3395:-
30-7073 Matningsstillsats 398:-



Toppslid
30-6865 569:-

Maskinskruvstycke
30-6867 398:-
Fräsbord
30-6868 549:-



Träsvarvningstillbehör. Innehåller: Planskiva, anslag, drivdubb och motdubb.
30-7954 595:-
Svarvstillsats för träsvarvning.
30-7955 98:-



Roterande dubb
30-6870 198:-
Borrschuck m.fäste
30-6871 229:-
Fräschuck med 4, 6 och 8 mm spännhylsor.
30-7956 1198:-



Bacskiva
30-6866 529:-



Svarvchuck, diam. 80 mm för fastsättning på flänsskiva med 3 st skruvar M5x23. Spännvidd innerbackar 22-73 mm, ytterbackar 3-76 mm.
30-2511 1198:-

Svarvchuck Diam. 125 mm, för fastsättning på fläns. Spännvidd innerbackar 30-116 mm, ytterbackar 3-125 mm.
30-2594 1359:-



Dubbhöjd 110 mm • Dubbavstånd 520 mm
Spindelborring 18 mm • Spindelkona MK3
Pinoikona MK2 • Spindelvarvtal 120-2000
v/min (6 lägen) • Motor 230V/370W
Vikt 115 kg

Metallsvarv HQ-500C. En stabil svarv för finmekanik, reparationsarbeten m.m. Bädd med slipat V-prisma. Kilremsdriift mellan motor och spindel. Varvtalsändring via kilrep. Toppsliden ställbar +45°, rörelse 70 mm. Automatisk längdmatning 0,04-0,3 mm/varv, ger möjlighet till gängskärning. Levereras med 100 mm 3-backschuck, fast dubb MK2, 4-sidigt vridbart stäl-fäste, kuggsats för gängskärning (0,4-3 mm) samt nycklar.
30-6757 7995:-
30-6758 Skåpstativ 2298:-
30-6876 Planskiva 398:-



Kylvätskerör med ventil och magnetfot. Rör (längd 30 cm) ställbart i önskad vinkel. Anslutning med 1/4" slangnippel.
30-3919 97:-



Bacskiva diam. 125 mm med fyra individuellt inställbara backar. Monterad på planskiva passande HQ-500 C.
30-6877 1495:-



Metallsvarv MJ-358. Motor 230V/500W. Steglöst variabelt varvtal 150-3000 v/min. Automatisk längdmatning. Levereras med 80 mm 3-backschuck, fast dubb, kuggsats för gängskärning 0,7-3 mm.
30-7957 8895:-



Materialhållare. Självsläande med utlösningssarm. Omvärtligt hjälpmedel vid bearbetning av arbetsstycken med pelarborrmaskin. Fästes vid bordet med 1/2" bult och ögelmutter (ingår). Total-längd: 240 mm, max grip-vidd: 65 mm.
30-4827 129:-



Koordinatbord av gjutgods med två T-spår. Skalorna är graderade 0,2 mm. Längd och tvärrörelse har en stigning av 2 mm/varv. Bordets längd 310 mm, bredd 140 mm. Bredd T-spår 15 mm. Centrumavstånd T-spår 64 mm. Längd- / tvärrörelse 180/100 mm. Total höjd 118 mm. Vikt 18 kg.
40-3304 2495:-



Spännbultsats i praktisk metallhållare. Satsen innehåller 52 delar: 6 st T-spårsmutter, 6 st mutter med fläns, 4 st förlängningsmutter, 6 par spännunderlägg steglöst ställbara med snedtanndning, 3 par spännjärn med trapp-tänder, 12 par spännkruv längd 75, 100, 130, 150, 180 och 200 mm.
40-3531-1 M10 949:-
40-3531-2 M12 998:-

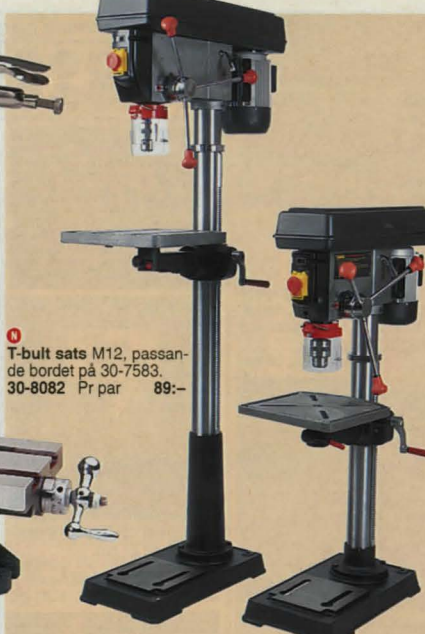

T-bult sats M12, passande bordet på 30-7583.
30-8082 Pr par 89:-

Pelarborrmaskin bänkmodell. Bordet kan vridas runt pelaren och vinklas i 45°. Bordsstorlek 305x305 mm, med genomgående spår. Spindel med kona MK2/B16 och 16 mm nyckelchuck. Avstånd pelare - spindelcentrum 190 mm, spindelrörelse 80 mm. Avstånd chuck - grundplatta 590 mm, chuck - bord max 390 mm. Spindelvarvtal omställbart i 12 hastigheter 180 - 2740 v/min. Motor 230 V/735 W. Fot av gjutjärn storlek 450x300 mm. Pelare diam. 73 mm. Totalhöjd 1060 mm. Inbyggd arbetsbelysning, sockel E27. Lampa ingår ej.
30-7582 2795:-

Pelarborrmaskin golvmodell. Bordsstorlek 356x356, med T-spår. Avstånd pelare - spindelcentrum 216 mm. Avstånd chuck - grundplatta 1150 mm, chuck - bord max 650 mm. Spindelvarvtal omställbart i 16 hastigheter 160 - 3000 v/min. Motor 230 V/1100 W. Fot av gjutjärn storlek 498x350 mm. Pelare diam. 80 mm. Totalhöjd 1640 mm. För övrigt lika 30-7582.
30-7583 3495:-

Kylutrustning för pelarborrmaskin. Består av plastbehållare med flexibelt rör och ventil samt returbehållare. Speciellt anpassad till 30-7583. Levereras med fästklämmor.
30-7960 198:-

Pelarborrmaskin bordmodell. Bordet kan vridas runt pelaren och vinklas i 45°. Bordsstorlek 165 x 164 mm. Spindel med kona JT33 och 13 mm nyckelchuck. Avstånd pelare - spindelcentrum 100 mm, spindelrörelse 50 mm. Avstånd chuck - grundplatta 250 mm, chuck - bord max 170 mm. Spindelvarvtal omställbart i 5 hastigheter 500 - 2500 v/min. Motor 230 V/350 W. Fot av gjutjärn 300 x 200 mm. Pelare diam. 48 mm. Totalhöjd 580 mm.
30-7581 998:-



Borrschuck, nyckellös för snabba byten av verktyg.
Nr Kona/gripvidd Pris
20-5490 B16/1-13mm 298:-
20-5491 B18/1-16mm 398:-



Borrschuck "Jacobs" nyckellös för bormaskiner och skruvdragare. Gummiinklädd för bra grepp. Gripvidd 1,5-10 mm.
Nr Inv.gång Pris
20-4373 3/8" 229:-
20-4374 1/2" 269:-



Borrschuck 3-backig med nyckel. Gripvidd 13 mm. Invändig 1/2" gäng.
20-2431 219:-



Spännhylsechuck med 1/4", 6-kant fäste. Levereras med 3 spännhylsor för borrar 0,35-2,38 mm. Totallängd 54 mm.
20-5399 59:-



Chucknyckel. Tappdiam. 6 mm. Kuggdrev 10-13 mm. Passar bl.a. Black & Decker småmaskiner.
30-6123 26:-
Chucknyckel. Tappdiam. 6 mm. Kuggdrev 14-17 mm. Passar de flesta mätelstora och större bormaskiner, bl.a. tyska AEG, Bosch, Metabo, SKIL m.fl.
20-857 32:-



Hållare för chucknyckel. Av gummi.
20-750 17:-



259,-

Gängverktygssats 20 delar med gängsnitt och gängtappar av hårdat verktygsstål för M-gånga: 3x0,5, 4x0,7, 5x0,8, 6x1,0, 7x1,0, 8x1,25, 10x1,0, 10x1,5 och 12x1,75. Levereras i kraftig plastlåda med svängjärn och gängkloppa. 30-6788 259,-



Gängverktygssats 60 delar med gängsnitt och gängtappar av hårdat verktygsstål för M-gånga: 3x0,5, 4x0,7, 5x0,8, 6x1,0, 7x1,0, 8x1,25, 9x1,25, 10x1,0, 10x1,5, 12x1,75, samt 4-40 UNC, 6-62 UNC, 8-32 UNC, 10-24 UNC, 10-32 UNF, 7/16-14 UNC, 12-24 UNC, 8-32 UNC, 1/4-20 UNC, 5/16-18 UNC, 5/16-24 UNF, 3/8-16 UNC, 3/8-24 UNF, 7/16-20 UNF, 1/2-13 UNC, 1/2-20 UNF samt 1/8-27 MNT. Levereras i kraftig plastlåda med svängjärn, gängkloppa, verktyghållare, skruvmejsel samt två gängtolkar. 30-6790 649,-



HSS

Gängverktygssats 32 delar med gängsnitt, för-, mellan- och gradtapp av snabbstål (HSS) för M-gånga 3x0,5, 4x0,7, 5x0,8, 6x1,0, 8x1,25 samt 10x1,75. Levereras i kraftig plastlåda med svängjärn, gängkloppa, skruvmejsel samt gängtolk. 30-7116 498,-

- Passande borr för M-gångar -

Gång	M3	M4	M5	M6	M8	M10	M12	M14	M16	M18
Borr	2,5	3,3	4,2	5,0	6,8	8,5	10,2	12,0	14,0	15,5



Gängtapp av hårdat verktygsstål 2 st/förp

30-6832	M3	29,-
30-6833	M4	30,-
30-6834	M5	32,-
30-6835	M6	36,-
30-6836	M8	42,-
30-6837	M10	47,-
30-6838	M12	53,-



Verktyghållare med spärr för höger-, vänstergång eller fast. Skjutbart handtag. Spänner upp till 6 mm. Längd 85 mm. Förricklad. 20-159 139,-



Gängmätare, dubbelsidig, med 28 blad för Whitworth-gångar och 24 blad för M-gångar. 20-388 59,-



Svängjärn för M3-M12 tappar. Längd 21 cm. 20-711 49,-



Gängverktygssats för att tillverka träalster med gånger. Innehåll: 1 st gängtapp för invändig gängning, 1 st snedtyg för utvändig gängning. Finns för 3/4", 1", 1 1/2". Ange dim. 30-4171 339,-

Avrundare. För bearbetning vid gängning eller där en rundstav önskas. Sats med 3 st för, 1/2" (max Ø in 18 mm), 3/4" (max Ø in 24 mm) och 1" (max Ø in 30 mm). 30-6517 219,-

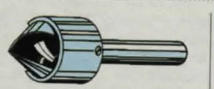

Försänkare av manganlegerat verktygsstål. För metall, trä och plast. Ny utformning, gör rena och runda skär. Ställbar stoppkrage för önskat skärjup. Diam. 16 mm. 1/4" skaft. 20-614 79,-



Försänkare med plasthandtag. Diam. 12 mm. Längd 10 cm. 20-1623 29,-



Försänkare av högvärdigt hårdat verktygsstål. Spets 80°. Sats med 4 st. Diam. 3/8, 1/2, 5/8, och 3/4". 20-2065 149,-



Hjälpisats med nio utbytbara hjälpborrar samt skaft med fjädrande centrerspets. Håldiameter: 5, 6, 8, 10, 12, 5, 16, 20, 25 och 32 mm. Levereras i plastlåda. 30-7117 198,-



Hjälpborrar. Sats med 5 olika hjälpborrar 5, 6, 8, 10 och 13 mm, av hårdat stål. 20-2198 69,-



Bokstavsstansar, av hårdat stål. Satserna består av 27 stansar (ej Å, Ä och Ö).
Nr Höjd Pris
20-892 3 mm 198,-
20-893 4 mm 198,-
20-895 6 mm 249,-
30-6037 8 mm 298,-
Sifferstansar, 9 st stansar 0-9, av hårdat stål.
20-781 3 mm 98,-
20-782 4 mm 98,-
20-1350 6 mm 119,-
20-1351 8 mm 149,-



Konisk plåtborr av snabbstål (HSS). 2-skärig för hål 6-20 mm. 8 mm skaft. Ett oumbärligt verktyg vid t.ex. monteringen av bilantenner. 30-7118 139,-



Huggmejsel längd 150 mm. 20-449-2 49,-
Spikdrivare 3 mm, längd 125 mm. 20-450 24,-
Körnare, längd 120 mm. 20-451 24,-



Håltång för hobbybruk med 6 olika hjälpborrar 2-5 mm. 30-7671 49,-



Huggmejselsats. Handskydd av plast. Längd 300/350 mm. 30-7576 89,-



Stegborr av snabbstål (HSS). Gradfria kanter vid håltagning i plåt, plast, laminat m.m. 6-20 mm. i 8 steg. Skaft 8 mm. 30-7119 169,-
Stegborr 6,3-32 mm. i 7 steg. Skaft 10 mm. 30-7575 298,-



Rennsteig
Tyskstillverkade verktyg av specialhårdat kromvanadiumstål. Blankslipade och lackerade. Slagfast skalle.



Huggmejslar. Handskydd av plast. Längd 300 mm. 20-5601 Spetsmejsel 79,-
20-5602 Flatmejsel 97,-



Håltång med 6 olika hjälpborrar 2-4,5 mm för papp, läder och dylikt. Längd 21 cm. 20-56 89,-



Drivdornssats 6 delar med spetsdiam. 3, 4, 5, 6, 8 och 10 mm. Längd 150 mm. 30-5599 229,-



Verktygssats med 12 delar av hårdat stål. Längd: 150-250 mm. 30-4535 149,-



Spikdrivarsats av hårdat kolstål. 2 st spikdrivare samt en körnare. Längd 100 mm. 20-2577 29,-



Automatkörnare. Behöver endast pressas mot arbetsstycket. Variabel slagstyrka. 20-2469 49,-

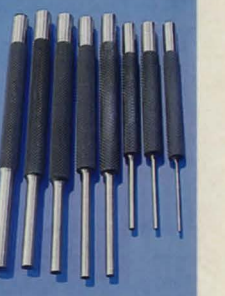

Drivdornssats med 8 st hårdade och slipade dorn i storlek 1,6, 2,3, 3,2, 4,0, 4,8, 5,5, 6,4 och 8,0 mm. Längd: 120-150 mm. Lev. i plastfodral. 30-4814 119,-



HSS

Snabbstålsbör, helslipad.
Dim. 1,0-3,3 pris 3 st. Dim. 3,5-6,0 pris 2 st. Dim. 6,5-16,0 pris st.

Nr	Diam.mm.	Pris
30-7761-10	1,0	19:-
30-7761-15	1,5	19:-
30-7761-20	2,0	19:-
30-7761-25	2,5	19:-
30-7761-30	3,0	19:-
30-7761-33	3,3	19:-
30-7761-35	3,5	16:-
30-7761-40	4,0	16:-
30-7761-41	4,1	17:-
30-7761-42	4,2	17:-
30-7761-45	4,5	18:-
30-7761-49	4,9	18:-
30-7761-50	5,0	19:-
30-7761-55	5,5	20:-
30-7761-60	6,0	22:-
30-7761-65	6,5	15:-

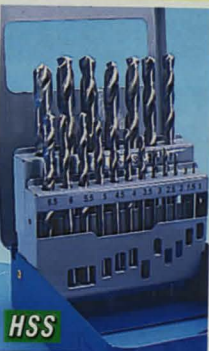

HSS

Borrkassett med helslipad snabbstålsbör. 25 st 1-13 mm med 0,5 mm intervall.
30-7796 329:-

Borrkassett med helslipad snabbstålsbör. 19 st. 1-10 mm, med 0,5 mm intervall.
30-7795 229:-



HSS

Borrkassett med helslipad snabbstålsbör. 19 st. 1-10 mm, med 0,5 mm intervall.
30-7795 229:-

Borrkassett med helslipad snabbstålsbör. 19 st. 1-10 mm, med 0,5 mm intervall.
30-7795 229:-

- Passande bör för M-gångor -

Gång	M3	M4	M5	M6	M8	M10	M12	M14	M16	M18
Bör	2,5	3,3	4,2	5,0	6,8	8,5	10,2	12,0	14,0	15,5
Popnit	3,2	4,0	4,8	Blindmutter			M3	M4	M5	M6
Bör	3,3	4,1	4,9	Bör			5,0	6,0	7,0	9,0



Hammarbörset med SDS+ fäste. Härdmetallskär. Lev. i sats om 5, 6, 8 x 110 mm och 6, 8, 10 x 160 mm.
30-7759 139:-

Hammarbörset med SDS+ fäste. Härdmetallskär. Lev. i sats om 5, 6, 8 x 110 mm och 6, 8, 10 x 160 mm.
30-7759 139:-

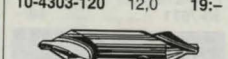

Hammarbörset med SDS+ fäste. Härdmetallskär. Lev. i sats om 5, 6, 8 x 110 mm och 6, 8, 10 x 160 mm.
30-7759 139:-

Hammarbörset med SDS+ fäste. Härdmetallskär. Lev. i sats om 5, 6, 8 x 110 mm och 6, 8, 10 x 160 mm.
30-7759 139:-

Hammarbörset med SDS+ fäste. Härdmetallskär. Lev. i sats om 5, 6, 8 x 110 mm och 6, 8, 10 x 160 mm.
30-7759 139:-



Hammarbörset med SDS+ fäste. Härdmetallskär. Lev. i sats om 5, 6, 8 x 110 mm och 6, 8, 10 x 160 mm.
30-7759 139:-

Hammarbörset med SDS+ fäste. Härdmetallskär. Lev. i sats om 5, 6, 8 x 110 mm och 6, 8, 10 x 160 mm.
30-7759 139:-



Hammarbörset med SDS+ fäste. Härdmetallskär. Lev. i sats om 5, 6, 8 x 110 mm och 6, 8, 10 x 160 mm.
30-7759 139:-

Hammarbörset med SDS+ fäste. Härdmetallskär. Lev. i sats om 5, 6, 8 x 110 mm och 6, 8, 10 x 160 mm.
30-7759 139:-

Hammarbörset med SDS+ fäste. Härdmetallskär. Lev. i sats om 5, 6, 8 x 110 mm och 6, 8, 10 x 160 mm.
30-7759 139:-



HSS

HSS-Superfräsbör med TiN-beläggning. Ett multiverktyg för hobby och reparationsarbeten. Fräser, borrar och sågar i trä, metall och stål. diam. 6 mm. Längd 95 mm.
20-5531 98:-



Hammarbörset med SDS+ fäste. Härdmetallskär. Lev. i sats om 5, 6, 8 x 110 mm och 6, 8, 10 x 160 mm.
30-7759 139:-

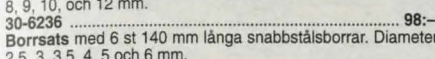

Hammarbörset med SDS+ fäste. Härdmetallskär. Lev. i sats om 5, 6, 8 x 110 mm och 6, 8, 10 x 160 mm.
30-7759 139:-

Hammarbörset med SDS+ fäste. Härdmetallskär. Lev. i sats om 5, 6, 8 x 110 mm och 6, 8, 10 x 160 mm.
30-7759 139:-

Hammarbörset med SDS+ fäste. Härdmetallskär. Lev. i sats om 5, 6, 8 x 110 mm och 6, 8, 10 x 160 mm.
30-7759 139:-



Borrbox. Innehåller 19 st helslipade snabbstålsbör 1-10 mm, med 0,5 mm intervall.
30-6410 98:-

Borrbox, innehåller 13 st helslipade snabbstålsbör 1,5-6,5 mm, med 0,5 mm intervall samt 3,2 och 4,8 mm.
30-6409 69:-



Hammarbörset med SDS+ fäste. Härdmetallskär. Lev. i sats om 5, 6, 8 x 110 mm och 6, 8, 10 x 160 mm.
30-7759 139:-

Hammarbörset med SDS+ fäste. Härdmetallskär. Lev. i sats om 5, 6, 8 x 110 mm och 6, 8, 10 x 160 mm.
30-7759 139:-



Ståmborrtillsats. Monteras på en pelarborrmaskin med halsmätt 55, 60 eller 65 mm. Fästbygel med 19 mm hål för stämhylsa. Nedhållare/sidoslag monteras på en platta (medföljer ej) och läses på bordet med tvingar alt. bultar. 30-7769 159:-

Ståmborr passande ovanst. tillsats. Hylsa med 19 mm fäste. Passande borrar ingår. Mått = diam. mm.
 20-2803-64 6,4 229:-
 20-2803-80 8,0 234:-
 20-2803-95 9,5 242:-
 20-2803-127 12,7 286:-
 20-2803-150 15,0 317:-



Fräsborr ett verktyg för arbete i trä och mjuka material. Borrar, försänker, fräser och kapar. Ersätter spiral-, platt-, botten-, kvist-borr och fräs. Idealisk för att fräsa upp spår, kanaler och hål vid montering av rör, låskistor mm. Av legerat hårdat verktygsstål. 10 mm fäste för handborrmaskin.
 Nr Diam Pris
 30-5750-7 7 mm 59:-
 30-5750-10 10 mm 64:-
 30-5750-12 12 mm 68:-
 30-5750-14 14 mm 72:-
 30-5750-18 18 mm 75:-
 30-5750-20 20 mm 85:-
 30-5750-22 22 mm 92:-
 30-5750-25 25 mm 96:-



Spiralborrsats 8 st 6-20 mm för precisionsarbete i trä. 6-kant fäste. Längd 230 mm. Förpackat i trälåda. 30-6771 395:-
Spiralborrsats 8 st 10-24 mm för precisionsarbete i trä. Spiralen nedsvarvad 0,5 mm jämfört med spetsdiameter, vilket ger mycket låg friktion och underlättar borrar i djupa hål. 6-kant fäste. Längd 460 mm. Förpackat i trälåda. 30-6789 898:-



Träborrsats med sidoskär. Diam. 10, 12, 16, 19, 22, 25 mm. Fäste 1/4". Levereras med vägghållare. 30-7762 89:-
Borrsats med titanbelagda centrumborrar för snabbare avverkning och högre slitstyrka. Innehåller 13 st borrar för trä diam. 6, 8, 10, 12, 13, 14, 16, 17, 19, 20, 22, 24 och 25 mm. Levereras med ställ för väggmontering. 30-7214 198:-



Träborr med sidoskär för precisa hål. 1/4" fäste för bormaskin.
 Nr Diam.mm. Pris
 30-7763-6 6 39:-
 30-7763-10 10 39:-
 30-7763-14 14 44:-
 30-7763-16 16 44:-
 30-7763-19 19 49:-
 30-7763-22 22 49:-
 30-7763-25 25 54:-
 30-7763-32 32 69:-
 30-7763-38 38 79:-

Förlängare. Längd 300 mm. Kan skarvas i flera längder. Diam. 14 mm. Passar till borrar med 1/4" skaft. 30-6546 59:-
Borr ställbar för borrar 22 till 76 mm i diam. Med 6-kant-fäste för bormaskin. Längd 200 mm. 30-7760 198:-

Spiralborr som ovan. Längd 460 mm.
 Nr Ø/mm Pris
 30-6772-8 8 84:-
 30-6772-10 10 95:-
 30-6772-12 12 105:-
 30-6772-14 14 115:-
 30-6772-16 16 132:-
 30-6772-18 18 154:-
 30-6772-20 20 179:-
 30-6772-22 22 198:-
 30-6772-24 24 229:-
 30-6772-32 32 289:-
 30-6772-38 38 359:-



Äggkopsbör. för tillverkning av äggkoppar. 20-4792 159:-

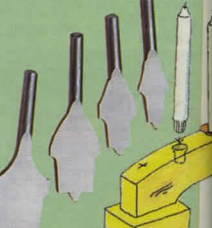

Ljusstaksbör i 4 storlekar för håltagning i trä. Borrarna gör ett koniskt hål som passar ljus och rundstav med diameter 12, 15, 23, och 28 mm. Tillv. C. I. Fall. 20-3598 179:-

Cylinderbör med hårdmetallspets diam. 35 mm för montering av gängjär. 30-6768 49:-



Pluggborrjigg reglerbar för tappfogning av 10-30 mm material. Snabbinställning av exakt läge för samtidig borrar på både sidostycke och plan. Levereras med borrarstopp för 6, 8 och 10 mm borrar samt ca 20 st 8 mm träpluggar. 30-7972 339:-
Pluggborrjigg. För tappfogning både i kant och mitt på skivor. För 6, 8 och 10 mm plugg. 30-2416 219:-



Kvistbör-cylinderborrsats 15, 20, 25, 30 och 35 mm. Tillverkat av verktygsstål med spets, två skär samt förskär. För borrar i "rena" och exakta hål i trä. Levereras i trälåda. 30-6769 298:-
Tappborrsats 15, 20, 25, 30 och 35 mm. Tillverkat av verktygsstål. Tapparna överstiger angivet mått med 0,1 mm för exakt passning. Ger i kombination med kvistbör en möjlighet att professionellt avlägsna defekter och dölja skruvar i trä. Levereras i trälåda. 30-6770 798:-



Borrsats 7 delar för borrar/försänkning/pluggning i ett tempo. Stålbart plugg-/borrdjup. Passar skruv nr. 5-10 och 12. Till skruv 5-9 passar pluggskärare diam. 9,8 mm, till skruv nr 10 passar pluggskärare diam. 11,2 mm. 30-7211 198:-



Borra, sätt i markeringsstiften. Rikta bitarna i läge och tryck ihop.
Borra i markeringsgarna, sätt i plugg, limma och sammanfog.



Pluggsats med räfflade träpluggar (björk). 6 mm: 200 st, 8 mm: 150 st, 10 mm: 120 st.
 Nr Diam. Pr sats
 20-1002 6 mm 24:-
 20-1003 8 mm 24:-
 20-1012 10 mm 24:-

Plugghålsborrsats av snabbstål, med centrumpets. Diam. 4, 5, 6, 8, 10 mm. 30-7730 49:-
Spiralborr av snabbstål, med centrumpets.
 Nr Diam.mm. Pr/st
 30-7731-3 3 12:-
 30-7731-4 4 12:-
 30-7731-5 5 13:-
 30-7731-6 6 13:-
 30-7731-8 8 15:-
 30-7731-10 10 17:-
 30-7731-12 12 24:-



Borrsats För borrar och försänkning i ett tempo. Stålbart borrarjup. 1/4" skaft. Sats om 3 st med borrar i diam. 2,5, 3 och 3,5 mm. 20-615 139:-
Pluggskärare. Skär ut träpluggar lämpliga till borrsats 20-615. Plugg diam. i mm.
 Nr Diam. Skr.nr Pris
 20-2240 11,2 12 109:-
 20-2241 9,8 10 109:-
 20-2242 8,5 8 109:-



HSS Bimetall

Hålsågssats för stål, rostfritt stål, trä m.m. (håltagning i metall kräver smörjning). Tillverkat av **HSS Bi-metall**, progressiv tandning. Håldiameter 22, 25, 29, 32, 38 mm. Levereras i förvaringslåda med hållare. 30-7669 349:-



HSS Bimetall

Hålsågssats för stål, rostfritt stål, trä m.m. (håltagning i metall kräver smörjning). Tillverkat av **HSS Bi-metall**, progressiv tandning. Håldiameter 19, 22, 25, 29, 35, 38, 44, 51, 57, 64, 76 mm. Levereras i förvaringslåda med två hållare och förlängningsskaft 330 mm. 30-7668 798:-



Hårdmetall

Hålsågssats för kakel, tegel, marmor m.m. Skär av **hårdmetall**. Centrumborr med 6-kantsfäste. Håldiameter 33, 53, 67, 73, 83 mm. Levereras i kraftig plastlåda. 30-7670 498:-



Nyhets

Gradningsverktyg. Svängbart infäst kniv som automatiskt anpassar sig till arbetsstycket. För hål, rör, kanter mm. Lev. med extra kniv som förvaras i handtaget. 30-8072 59:-



30-795

30-2849

20-2745

Multihålsåg med 9 olika cirkelblad. Håldiam. 25, 32, 38, 44, 50, 57, 64, 70 och 75 mm. Bladhållare av pressgjuten aluminium. Max sågdjup 17 mm.

30-795 59:-
Hålsåg med 7 utbytbara kvalitetsblad av härdat stål. Bladhållare av pressgjuten aluminium. Håldiameter 46, 53, 59, 66, 73, 82 och 94 mm. Max sågdjup 30 mm.

30-2849 179:-
Metallhålsåg, för håltagning i upp till 12,5 mm. stål, plåt, trä, plast m.m. Håldiam. 25, 38, 50 och 64 mm. Bladhållare av gjutjärn. 20-2745 198:-



Hålsåg för trä, masonit, byggplattor m.m. Axeln är 6-kantfasad och fäster säkert i chucken på el-bormaskin. Kraftigt svenskt kvalitetsverktyg för yrkesmän.

Nr	Diam mm.	Pris
30-175-74	74	159:-
30-175-78	78	159:-
30-175-83	83	159:-
30-173-90	90	169:-
30-173-105	105	249:-



Hålskärare ställbar för håltagning från 30-120 mm i trä, plywood, gipsskivor, plast m.m. Max skärdjup 22 mm. Levereras med styrspets för håltagning i tunna material. 6-kantsfäste för bormaskin. 30-7768 89:-



Hårdmetall borrar för hål 20-94 mm, med skyddskåpa som även hjälper till att borra vinkelrätt. 30-5045 98:-



Murarverktygssats. Består av: iläggslev 160 mm, skärlev 140 mm, fogslev 10 mm och putsbräde 280x130 mm. 30-6791 98:-

Murarsnöre av polyamid. Diam 1,5 mm. Längd 120 m. 30-7974 Vit N 24:-
 30-7975 Orange N 24:-



Kakelset proffs med fixkam stål 180 mm - 6x6 mm tandning, fogplatta snedkap och proffsvamp. 30-5982 79:-



Fixkam av plast. Rundtandad på fyra sidor. Mått 150 x 150 mm. 30-5984 9:-



Kakelsnöre 3 mm. Längd 20 meter. 30-5990 34:-
Kakelsnöre 5 mm. Längd 15 meter. 30-5991 44:-
Kakelkryss 3 mm. 200 st/tp. 30-6841 19:-
Kakelkryss 5 mm. 200 st/tp. 30-6842 19:-



Kakelborr konisk med härdat skär. Max håldiameter 45 mm. 30-5987 97:-



298:-

Kakelset med kakelskärare (max plattstorlek 250 mm), iläggslev, fixkam, fogspackel, murarsnöre, kakelkryss (3 mm), svamp och omrörare. 30-6839 298:-

Hårdmetallskär till 30-6839 och 30-5042. 30-6843 39:-



Kakelskärare, kraftig modell av metall med hårdmetallskär. För plattor upp till 14 mm tjocklek och 300 mm längd. Anhåll för inställning av bredd och vinkel 45-90°. 30-5042 269:-



Kakeltång med skärrulle. Längd 210 mm. 30-5044 59:-



Kakeltång med hårdmetallkäftar. Längd 195 mm. 30-5043 98:-



Kakelsåg med sågblad av hårdmetallkorn, som enkelt sågar i glas, sten, marmor och kakel. Bladdlängd 150 mm. 30-6844 59:-

Reservblad till 30-6844. 30-6845 34:-



Tapetverktyg för utslätning av tapeter, väv m.m. Storlek 270 x 140 mm. 30-5570 22:-

Tapetkniv med reservbladsförvaring i handtaget. Levereras med 2 st blad. 30-5571 32:-



Tapetborste 280 mm. 3-radig tagelblandning. 30-6313 42:-
Skarvrulle. Bredd 43 mm. 30-6314 29:-

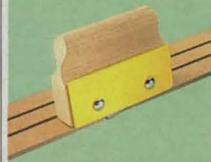

Masonitlinjal för tapetsering m.m. Längd 150 cm. 30-5883 29:-
Tapetskärkloss passande linjal 30-5883. 30-5884 36:-



Tapetlod / Murarlod. 30-6315 34:-



Endast för vattenbaserade produkter

Färgblandare med plastpropeller diam. 60 mm. Längd 350 mm. Axeldiam. 6 mm. 30-5825 16:-

Färgomrörare i stål, passar bormaskin med 13 mm chuck. Mått i mm. Nr Längd/diam Pris
 30-3685-1 400/80 39:-
 30-3685-2 600/100 59:-

Limpistol för smältlim med stor häftkraft. Limmar sekundsnabbt. Mekanisk frammatning för noggrann dosering. Teflonbelagda munstycken minskar risken för brännskador.

Nyhet **39:-** **Nyhet**

30-7969 30-7964

Limpistol för limpatroner med låg smälttemperatur. Levereras med 2 st transparenta patroner 8x100 mm. Effekt 5-20 watt. Osorterade färger. 30-8000 39:-

Limpatroner med låg smälttemperatur.
30-8079 transparent 8x100 mm 50g 12st/förp. 19:-
30-8080 blandade färger 8x100 mm 50g 12st/förp. 24:-

30-5401

Limpistol. Levereras med 3 st limpatroner 8x100 mm. och ställ som skruvas fast på vägg eller arbetsbänk. Effekt 5-20 watt. 30-5401 98:-

30-7970 **Nyhet**

Limpistol. Levereras med 5st färgade patroner 11x100 mm. Effekt 7-55 W. 30-7970 98:-

Skyddsmatta skyddar arbetsbordet vid arbeten med limpistol. Tillverkat av värmebeständigt material som smält lim inte fastnar på. Storlek 20 x 20 cm. 20-5423 44:-

Limpatroner.

20-4097	transparent	8x100 mm	12 st/förp.	19:-
30-7579	blandade färger	8x100 mm	12 st/förp.	19:-
30-6774	blandade färger	8x100 mm	50 st/förp.	54:-
20-4099	transparent	11x150 mm	25 st/förp.	56:-
30-7965	transparent	11x200 mm	12 st/förp.	29:-
30-7966	transparent	11x200 mm	12 st/förp.	39:-
30-7578	blandade färger	11x100 mm	25 st/förp.	59:-
Limpatroner extra hög häftförmåga.				
30-7164	transparent	11x150 mm	12 st/förp.	49:-
30-7967	transparent	11x200 mm	12 st/förp.	55:-
30-7968	transparent	11x250 mm	12 st/förp.	59:-

Limpistol för professionellt bruk med ergonomisk utformning av frammatningen-kraftbesparande. Levereras i förvaringslåda med 12 st limpatroner 11x200 mm. Effekt 11-80W. 30-7969 179:-

Limpistol med strömbrytare och magnethållare för industriellt bruk. Ny förlängd avtryckare som gör att man använder mindre kraft då hela handen arbetar istället för endast två fingrar. Levereras i förvaringslåda med tre olika munstycken, 12 st limpatroner 11x250 mm och metallplatta för montering på bord. Effekt 11-100W. 30-7964 398:-

Nyhet

Limpistol gasdriven kraftig modell för 11 mm limpatroner. Matning med avtryckare. Drivs med butangas/cigarettändargas, 15 ml/fyllning. Drifttid ca 2 tim. Levereras utan gas. Gas kan köpas hos tobakshandlare och bensinstationer. Storlek 200x200x46 mm. Vikt 300 g. 30-7973 449:-

Effekt: 2300 W
Temp: 25-650° C
Luftmängd: 250-500 l/min
Vikt: 920 gram

Funktionsgaranti 36 månader

30-7155

Varmluftspistol STEINEL HL 2305 LCD. Elektroniskt reglerbar temperatur med digital display som visar förinställt gradtal med 10° intervall. 3-stegs luftmängdsreglering, keramiskt värmelement med inbyggd automatsäkring. 30-7155 1049:-



Färgskrapa med härdat stålskär.
30-5885 Bredd 30 mm. Längd 150 mm. 36:-
30-5886 Bredd 50 mm. Längd 280 mm. 42:-
30-5887 Reservstål 30 mm. 3-pack. 54:-
30-5888 Reservstål 50 mm. 3-pack. 62:-

Trekantskrapa med skär av härdat specialstål. Levereras med 2 st skär 60 och 80 mm. Längd 28 cm.
30-5106 69:-

Färgskrapa med vändbart skär av hårdmetall.
30-6847 Bredd 50 mm. Längd 260 mm. 149:-
30-7158 Bredd 22 mm. Längd 230 mm. 159:-
30-6848 Reservskär till 30-6847. Bredd 50 mm. 99:-
30-7159 Reservskär till 30-7158. Bredd 22 mm. 95:-

Fönsterskrapa med inskjutbart blad.
30-6849 29:-
Reservblad. 10/tp. 30-6850 32:-

STEINEL

Funktionsgaranti 36 månader

Effekt: 2000 watt
Temp: 100-600° C
Luftmängd: 300/500 l/min.
Vikt: 620 gram

Varmluftspistol STEINEL HG 2000 E. Professionell lättviktsmodell i rakt utförande. 30-4780 1149:-

STEINEL

Funktionsgaranti 36 månader

Effekt: 1500 watt
Temp: 300-525° C
Luftmängd: 240/450 l/min.
Vikt: 700 gram

Varmluftspistol Steinell HL 500 med två effektlägen. Mångsidigt användbar för färgborttagning, torkning, formning av plast m.m. Munstycke av rostfritt stål. 30-4319 398:-

Munstycken för STEINEL varmluftspistol.
20-2968 Flatmunst. för färgborttagning. 79:-
20-2969 Reflektormunst. för skarvning av plaströr. 79:-
20-2974 Glasskyddsmunst. för borttagning av kitt vid glasarb. 79:-
20-3640-1 Reduceringsmunst. 9 mm. 69:-



Bredspackel för spackling av större ytor samt till golvläggning. Härdat och skyddslackerat stål, med plastskaft.
30-6892 Bredd 50 mm 16:-
30-5892 Bredd 150 mm 27:-
30-5569 Bredd 250 mm 32:-



Gummispackel 100x80 mm. 20-5109 15:-

Japanspackelset, för spackling av mindre ytor. Blad med god svikt och plastöverdel. 20-3281 25:-

Användningsområden:
-För färgborttagning
-För formning av plast
-Tina frusna rör
-Torka färg och spackel
-Värm krympslang

339:-

Varmluftspistol med elektronisk temperaturreglering 120 - 590°C. Lysdiöd indikering av temperatur i fem steg. Ställbar luftmängd. Effekt 1800 watt. Levereras med extra flatmunstycke och glasskyddsmunstycke. 30-7566 339:-

Nyhet

198:-

Varmluftspistol mini. Två effektlägen 180/360 W. Temperatur 270/310°C. Utmärkt för precisionsarbeten som t.ex. värmning av krympslang. 30-7971 198:-



Penselset med 3 st lackpenslar bredd 25, 35 och 50 mm. Naturborst. 20-4891 10:-

Penselset med 5 st lackpenslar bredd 15, 20, 30, 40 och 50 mm. Naturborst. 20-4892 15:-



Elementpensel med naturborst. Vinklat träskäft. Till alla färgtyper. Längd 350 mm. Mått i mm.
Nr BreddxTjockl. Pris
20-5565-35 35 x 9 12:-
20-5565-50 50 x 9 14:-
20-5565-70 70 x 9 17:-
30-7569 70 x 16 27:-



Rundpensel med svart naturborst. För målning av spröjs, dörr- och fönsterkarmar. Till alla färgtyper.
Nr. Diam. Pris
20-5566-20 20 mm 11:-
20-5566-30 30 mm 16:-
20-5566-40 40 mm 24:-
20-5566-50 50 mm 37:-



Lackpensel med syntetborst. En kvalitetspensel för målning på ytor som kräver ett jämt och fint resultat. Till alla färgtyper.

Nr Bredd Pris
20-5567-25 25 mm 22:-
20-5567-35 35 mm 27:-
20-5567-50 50 mm 34:-
20-5567-70 70 mm 44:-

Lackpensel med svart naturborst. Till alla färgtyper.

Nr. Bredd Pris
20-5568-25 25 mm 12:-
20-5568-35 35 mm 14:-
20-5568-50 50 mm 16:-
20-5568-70 70 mm 23:-



Fasadpensel. med plastskaft. Till alla färgtyper. Till typ C och D passar förlängningskaft 40-5110.

Nr Typ Borst Bredd Pris
20-5564-70 A natur/syntet 70 mm 28:-
20-5564-100 A natur/syntet 100 mm 36:-
20-5563 B natur 120 mm 49:-
30-5880 C natur/syntet 70 mm 42:-
30-5881 C natur/syntet 100 mm 52:-
30-5882 C natur/syntet 120 mm 69:-
30-7568 D natur/syntet 130 mm 82:-

• Rollertabell •

Polygon:
Grova ytor som suger färg, murade och putsade ytor, ohyvlat trä och byggplattor.
• All slags färg utom lackfärg.

Finskum och Mohairino:
Snickerier, hyvlat trä, masonite, och finputsade ytor.
• Lackfärger.



Rollerset med bygel, tråg och roller-polygon plus. Bredd 180 mm.
30-5100 39:-
Tillbehör till ovanstående set. Bredd 180 mm.
30-5119 Bygel 23:-
Insatsstråg
30-6310 5/tp 29:-
Rollers
30-5113 Polygon plus ... 26:-
30-5114 Mohairino 33:-

Rollerset mini med bygel, tråg och roller-mohairino. Bredd 100 mm.
30-5112 36:-
Tillbehör till ovanstående set. Bredd 100 mm.
30-6890 Bygel 290 mm 14:-
30-5115 Bygel 550 mm 16:-
Rollers
30-5116 Polygon plus ... 15:-
30-5117 Mohairino 18:-
30-5118 Finskum 17:-

Mini-rollset med bygel, tråg och roller fin-skum, bredd 50 mm. För målning på dörr- och fönsterkarmar m.m.
30-5252 29:-
Utbytesroller bredd 50 mm. 2/tp.
30-5253 22:-
Teleskopskäft av metall, för rollers, penslar och sliphandtag. Längd 80-130 cm.
40-5110 59:-



Penselset bestående av 7 st olika penslar. Lämpligt för hobby- och förbättringsarbeten. 20-3743 19:-

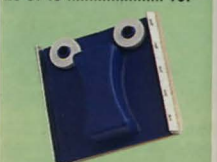

Trimmer hjuldyna för målning på väggar, dörrar, foder m.m. Försett med 2 st styrullar för exakt målning mot t.ex. foder. Mått 85 x 85 mm.
30-5111 44:-



Färgspruta BX 2000 av typ High Volume Low Pressure. En turbin producerar en stor luftmängd, 1900 l/min, som finfördeklar färgen under lågt tryck. Nästan ingen färgdimma produceras vilket gör att målning kan utföras med minimalt färgspill och maskering. Luften uppvärms, vilket minskar risken för rinningar och förkortar torktiden. För lack, lasy och träskyddsmedel. Inställbar sprutbild och färgmängd. Färgbehållare 1 liter. Luftslang 3,5 m. 230V/850W. Vikt 6 kg.
30-6919 1995:-

Färgspruta BX 1800. Luftmängd 1500 l/min. Färgbehållare 1 liter. Luftslang 1,5 m. 230V/450W. Vikt 3,3 kg. I övrigt lika 30-6919.
30-7961 1398:-



Sprutaggregat med vibrationspumpsystem. Steglös reglering av vätskemängd. Spruteffekt 170 ml/min. Effekt 45 W, 230 V. Färgbehållare 1 l. 2 m kabel. Vikt 1 kg. Levereras med viskositetsbägare.
30-6905 349:-

Sprutaggregat med vibrationspumpsystem. Steglös reglering av vätskemängd. Spruteffekt 250 ml/min. Effekt 85 W, 230 V. Färgbehållare 1,1 l. 1,7 m kabel. Vikt 1,5 kg. Levereras med viskositetsbägare, munstycksförlängning, extra munstycke 0,6 mm och förlängnings slang för sprutning ur större kärl.
30-6906 598:-



Maskeringstejp. Sortiment med 3 st rullar, bredd 19, 25 och 38 mm. Längd 50 m/rulle.
30-6533 39:-

Maskeringstejp längd 50 m.
Nr Bredd Pr/st
36-441 19 mm 13:-
36-445 25 mm 17:-
30-6305 38 mm 23:-
30-6306 50 mm 29:-

Maskeringstejp "PROFFS". En tunn kvalitetstejp för bil-lackering m.m. Klarar temp. upp till 115° C. 19 mm bred, 50 m lång.
36-636 25:-



Penselsats proffs med syntetborst för målning på ytor som kräver ett fint resultat. Penselbredd 25, 35 och 50 mm. Till alla färgtyper.
30-6743 29:-

Penselsats proffs. Fasadpensel 120 mm och lackpenslar 35, 50 mm med blandborst syntet/natur. Rundpensel 15 mm med naturborst.
30-7958 49:-

Färgomrörare. Längd 280 mm.
30-7557 9:-



Maskeringsfolie med förklis-trad överkant, som gör det lätt att maskera och skydda små som stora ytor.
Nr Storlek Pris
30-7162 33x0,55 m 59:-
30-7163 17x2,60 m 89:-

Maskeringstejp "fönster". UV- och väderbeständig tejp. Kan sitta upp till 8 veckor utomhus utan att lämna häftämnesrester. Dim. 25m X 19 mm.
30-7946 39:-

Skyddsfolie. Beständig mot lacknafta. för täckning vid måleriarbeten m.m. Storlek 20 m x 1,8 m = 36 m.
30-7160 29:-

Maskeringstejp "kurvor". Mycket töjbar tejp till släta och böjda former. Kan sitta upp till 7 dagar inomhus utan att lämna häftämnesrester. Dim. 25m X 19 mm.
30-7947 19:-

Skyddsfolie extra stark, lika ovan men för täckning av golv m.m. Storlek 12 m x 2 m = 24 m.
30-7161 54:-

Maskeringstejp "tapet". Svaghäftande tejp till släta tapeter och nymålade plana ytor. Kan sitta upp till 14 dagar inomhus utan att lämna häftämnesrester. Dim. 4 x 5 m.
30-7949 15:-
30-7948 29:-



Maskeringsblad. Ersätter maskeringstejp vid målning av lister och fönsterspröjs.
30-6846 19:-

Välj rätt slipmaterial för ditt arbete.

Flintpapper för handslipning av trä m.m.

Aluminiumoxidpapper för hand- och maskinslipning av trä, metall, plast, m.m.

Aluminiumoxidduk för maskinslipning av trä, metall, plast, m.m.

Lackslippapper. Hand- och maskinslippapper för torrslipning av färg och lack m.m.

Våtslippapper. Handslippapper för olje- och vattenslipning av färg och lack m.m.

Metallslipduk (smärgelduk) för hand- och maskinslipning av metall m.m.



30-5093

30-4879

Sliphandtag med platta av filtklädd plast. Storlek 230 x 80 mm. Passande slippapper 30-7338, 30-5093 kan användas tillsammans med teleskopskaft 40-5110.

30-5093 Sliphandtag, ledbart 86:-

30-4879 Sliphandtag, fast 64:-



30-7563

30-5891

30-7240

30-7241

Sandpapperhållare av plast. Med snäpplås för enkel fastsättning av slippapper. 160 x 85 mm. Passande slippapper 30-7337.

30-7563 29:-

Slipkloss av kork. 117 x 68 mm.

30-5891 16:-

Slipkloss 70 x 125 mm. 3 st sorterade slipark med kardborrefäste medf.

30-7240 64:-

Slippapper till 30-7240.

30-7241 5 st sorterade 29:-



Stålull 175 gram.

Nr	Grovlek	Pris
30-7342	000	35:-
30-7346	0	35:-
30-7347	2	35:-

Korn 40 - 60 Formförändring, rostborttagning, nedslipning av tapetskarvar, bortslipning av färg m.m.

Korn 80 - 150 Slipning av hyvlade ytor, mattslipning vid ommålning m.m.



Perflex

Slipondeller med aluminiumoxid. Ange kornstorlek.

Nr	Ø mm	Fäste	Hålbild	Korn	Ant.	Pris
30-7299	115	Karbb.	PEX115	40,60,80,120,180,240	6	29:-
30-7301	125	Karbb.	PEX125	40,60,80,120,180,240	6	29:-
30-7308	125	Karbb.		60,80,120,180	6	29:-
30-7307	125	Centrh.		40,60,80,120	6	27:-
30-7304	150	Karbb.	PEX15	40,60,80,120,180	6	39:-
30-7343	150	Karbb.		60,80,120,180	6	39:-
30-7313	150	Självhäft.		40,60,80,120	6	32:-
30-7315	225	Självhäft.		40,80,120	2	26:-
30-7316	300	Självhäft.		40,80,120	2	39:-

Slipondeller sortiment Grov, medium och fin.

Nr	Ø mm	Fäste	Hålbild	Antal	Pris
30-7300	115	Karbb.	PEX115	6	29:-
30-7302	125	Karbb.	PEX125	6	29:-
30-7303	125	Karbb.	PEX125	25	98:-
30-7309	125	Karbb.		6	29:-
30-7344	125	Centrh.		6	27:-
30-7305	150	Karbb.	PEX15	6	39:-
30-7306	150	Karbb.	PEX15	25	119:-
30-7310	150	Karbb.		6	39:-
30-7314	150	Självhäft.		6	32:-



Perflex

Slipark. Ange kornstorlek.

Nr	Typ	Dim.mm/hålbild	Korn	Antal	Pris
30-7317	Al.oxid	93x230	60,80,120	10	19:-
30-7318	Al.oxid	93x230	sortiment (grov, med, fin)	10	19:-
30-7319	Al.oxid	93x230	sortiment (grov, med, fin)	50	69:-
30-7320	Al.oxid	93x230/8-hål	60,80,120	10	26:-
30-7321	Al.oxid	93x230/8-hål	sortiment (grov, med, fin)	10	26:-
30-7322	Al.oxid	93x230/B&D 8-hål	60,80,120	10	26:-
30-7351	Al.oxid	93x230/B&D 8-hål	sortiment (grov, med, fin)	10	26:-
30-7324	Al.oxid	115x280	60,80,120	10	33:-
30-7325	Al.oxid	115x280	sortiment (grov, med, fin)	10	33:-
30-7326	Flinta	230x280	50,60,80,120,150,180	5	19:-
30-7327	Flinta	230x280	sortiment (grov, med, fin)	10	29:-
30-7558	Lack	93x230	120,180,240	10	26:-
30-7561	Lack	93x230	sortiment (grov, med, fin)	10	26:-
30-7559	Lack	230x280	120,150,180,240,320	5	26:-
30-7560	Metall	230x280	80,100,120	3	24:-
30-7328	Våtslip	230x280	120,180,240,400,600	5	27:-
30-7329	Våtslip	230x280	sortiment	10	49:-

Korn 180 - 240 Finslipning av snickerier m.m. Bortslipning av fiberrester, "rinn", mattslipning vid målning.

Korn 400 - 600 Mattslipning vid målningsarbeten med höga krav på den slutliga ytan.



Perflex

Slipband med aluminiumoxid. 3 st/förp. Ange kornstorlek.

Nr	Dim.mm.	Korn	Ant.	Pris
30-7283	330x10	60,80,120	3	27:-
30-7348	454x13	60,80,120	3	31:-
30-7349	454x13	För sten k.80	3	31:-
30-7350	550x15	60,80,120	3	34:-
30-7287	305x40	60,80,120,180	4	46:-
30-7288	400x60	40,80,120	4	42:-
30-7289	410x65	40,80,120	4	43:-
30-7290	457x75	40,80,120	4	47:-
30-7291	510x75	40,80,120	4	48:-
30-7292	533x75	40,80,120	4	49:-
30-7293	552x100	40,80,120	6	66:-
30-7294	560x100	40,80,120	6	66:-
30-7295	620x100	40,80,120	6	69:-
30-7296	910x100	40,80,120	8	84:-



Perflex

Slipark med aluminiumoxid till multislip B&D. Ange kornstorlek.

Nr	Dim.mm.	Korn	Antal	Pris
30-7330	100x170	60,80,120	6	46:-
30-7331	100x170	sortiment	6	46:-

Slipark med aluminiumoxid till hörnslip Bosch PDA. Ange kornstorlek.

Nr	Dim.mm.	Korn	Antal	Pris
30-7332	94x94x94	60,80,120,180,240	6	28:-
30-7333	94x94x94	sortiment	25	79:-
30-7334	94x94x94	filtpolerark	1	29:-
30-7335	94x94x94	grovrengörare	1	29:-



Perflex

Sliprulle med Korund. Ange kornstorlek.

Nr	Bredd	Längd	Korn	Pris
30-7336	75 mm	5 m	40,60,80,120,180	34:-
30-7337	95 mm	5 m	40,60,80,120,180	39:-
30-7345	100 mm	5 m	40,60,80,120,180	43:-
30-7339	100 mm	50 m	40,60	225:-
30-7339	100 mm	50 m	80,120,180	159:-
30-7338	115 mm	5 m	40,60,80,120,180	46:-



Nyhet

Sliprullar med gummikropp, för bearbetning av plana och svängda ytor. 3,2 - 6 mm axeltapp för infästning i chuck. Innehåller 5st olika sliprullar dim. 51x38, 38x38, 25x25, 19x25 och 12,5x12,5 mm. Sliplysor 20st (4st av varje dim.) Korn 80 och 120.

30-7977 198:-

Sliplysor till 30-7977. 2st av varje dim. =10st

30-7978 Korn 80 39:-

30-7979 Korn 120 39:-



Nyhet

30-7986

30-6524



Stödronnell för rondeller med centrumhål. Axelfäste 6 mm. Diam. 125 mm.

20-499 38:-



Stödronnell för rondeller med kardborrefäste. Inv. M14 gänga. Diam. 125 mm.

30-7242 109:-

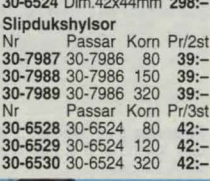

Stabiflex stödronnell ger en jämn och fin yta utan slipmärken. Tar upp vertikala och horisontala vibrationer. Kan lutas till max 30° i alla riktningar. Diam. 125 mm. OBS! Då kardborrefäste önskas monterar man en 20-3387-2. 30-3432 129:-



Slipdukslylsor

Nr	Passar	Korn	Pr/2st
30-7987	30-7986	80	39:-
30-7988	30-7986	150	39:-
30-7989	30-7986	320	39:-

Nr Passar Korn Pr/3st

Nr	Passar	Korn	Pr/3st
30-6528	30-6524	80	42:-
30-6529	30-6524	120	42:-
30-6530	30-6524	320	42:-

Flexoplan. med kardborrefäste, för slipning och polering av trä och metall. Ger tack vare en flexibel axel inga sliprosor. Diam. 125 mm. Levereras med borrmaskins-hållare för fast montering på arbetsbänk, polerhätta och 3 st slipondeller. Passande slipondeller 30-7301. 30-5465 119:-



Kardborre duk självhäftande för rondell. Gamla gummidikar strykes med lim för bättre vidhäftning.

Nr	rondell ø (mm)	Pr/st
20-3387-2	125	25:-
20-3387-3	150	29:-



Polerhätta med dragsnöre för fastsättning. Diam. 125 mm. Passar 20-499 m.fl.

30-7247 39:-

Polerhätta med kardborrefäste för PEX maskiner m.fl.

Nr	Diam	Pris
30-7248	125 mm	53:-
30-7249	150 mm	59:-

Polersvamp med kardborrefäste för PEX maskiner m.fl.

Nr	Diam.	Pris
30-7250	125 mm	59:-
30-7251	150 mm	67:-



Polerset proffs för högglanspolering på metall, plast, marmor m.m. Innehåller 2 sorter polerpasta, 2 lumpskivor, sisaltrådborste diam. 85 x 20 mm. spindel med 6 mm axeltapp.

30-6460 149:-

Tillbehör

Filtpolerskiva för högglanspolering. Diam. 75 x 10 mm. Axelhål 10 mm.

30-6462 28:-

Sisaltrådborste för förpolering. Diam. 85 x 20 mm. Axelhål 10 mm.

30-6463 89:-

Polerpasta för förpolering och högglanspolering.

30-6464 42:-

Spännorm för axelhål 10 mm. Skaft 6 mm.

30-6465 23:-



Slipcylinder av skumplast för trä och metall. För slipning på plana och buktiga ytor. Axelstapp 6 mm. Bredd 65 mm. Diam. 130 mm. Passande slipband 30-7289.

30-4328 119:-



Sliprulle expanderande för gradning och slipning av trä, metall m.m. Axelstapp 6 mm. Levereras med 2 st sliphyror.

Nr	Dim.	Pris
30-7243	22x20 mm	54:-
30-7244	45x30 mm	66:-

Sliphyslor. Korn 50 eller 120. Ange kornstorlek.

Nr	Dim.	Pr 10st
30-7245	22x20 mm	38:-
30-7246	45x30 mm	59:-

30-7245 22x20 mm 38:-

30-7246 45x30 mm 59:-



Polersats med axeltapp 2,3 mm. Innehåller 8 st polerhjul diam. 22-25mm.

30-7982 49:-



Slipnylonborste för borttagning av oxidskikt på metall, strukturering av mjukt trä, borttagning av färgrester m.m. Diam. 75 mm Axelstapp 6 mm.

Nr	Dim.	Pr/st
30-6390	Korn 80	44:-
30-6391	Korn 180	44:-



POLY-X Rengöringsrondeller för effektiv rost och färgborttagning på metall, trä, plast m.m.

Rondell med 6 mm. axeltapp.

Nr	Diam	Pris
30-7222	63x13 mm.	39:-
30-7223	100x13 mm.	59:-
30-7224	100x26 mm.	89:-

Nr	Diam	Pris
30-7226	115 mm	84:-

3M Scotch-Brite rengöringsrondeller. Grov: för färg och rostborttagning, rensning av svetsfogar m.m. Fin: för färg och lackborttagning, även på trä.



Rondell fin. Axelstapp 6 mm.

Nr	Mått mm	Pr/st
30-6454	127 x 12	79:-
30-6455	127 x 24	109:-

30-6454 127 x 12 79:-

30-6455 127 x 24 109:-

30-6451 139:-

Rondell grov. Axelstapp 6 mm.

Nr	Mått mm.	Pr/st
20-5482	101x12,7	84:-
20-5483	101x25,4	114:-

20-5482 101x12,7 84:-

20-5483 101x25,4 114:-



Scotch-Brite finish-rondell för putsningsarbeten på trä och metall, t.ex. profilputsning, fiberrensning på trä m.m. Storlek 140x115x5 mm.

Nr.	Grovlek	Pris
20-5469	X-fin	23:-
20-5470	Fin	23:-
20-5471	Medium	23:-

20-4161 159:-



Lamellslipstift med vävanden aluminiumoxid. Utmärkt för slipning av plana och buktiga ytor. Axelstapp 6 mm. Korn 80.

Nr.	Dim.	Pr/st
30-7234	40 x 20 mm.	44:-
30-7235	50 x 20 mm.	49:-
30-7236	60 x 30 mm.	59:-

30-7234 40 x 20 mm. 44:-

30-7235 50 x 20 mm. 49:-

30-7236 60 x 30 mm. 59:-

30-7216 Fin 79:-



Perago roterande bläster för montering på bormaskin. Hårdmetallstiften på den flexibla gummikroppen rensar och rengör järn-, plåt-, aluminium och betongytor från färg, rost, slagg och oxidier. Diam. 125 mm. Axelstapp 6 mm.

30-6719 289:-



Roterande rasp av härdat specialstål. Diam. 40 mm. 10 mm axel - alt. M14 gäng för vinkelslip. Oumbärlig vid utränsning av t.ex. kåsor.

20-2801 469:-

Roterande fil, diam. 30 mm, skaft 10 mm. Tillverkad av härdat verktygsstål, ger slät yta. Lämpligt för t.ex. skedar, sievar m.m.

20-4750 459:-

Slipkon av keramiska kulor. Utmärkt vid efterbearbetning då man använt roterande rasp. Kan slipas till önskad form mot en bänkslipmaskin. Diam. 50 mm, 8 mm axel.

20-2984 68:-



Slip och filstiftsats med 5 olika keramiska slipstift och 5 olika roterande filar. Samtliga med 3 mm axel. I plastlåda.

20-2575 189:-

Slip- och filstiftsats med 5 olika slipstift av aloxal och 5 olika roterande filar. Samtliga m. 1/4" axeltapp. I plastfodral.

30-2052 229:-

Slipstift, keramiska med 1/4" skaft. Längd 50-80 mm. För bearbetning av såväl stål som andra material. 5 st olika i diam. 18-25 mm monterade på karta.

20-1020 49:-

Slipstift lika föregående men mindre. Diam. 10-15 mm på 3,2 mm skaft. 5 olika.

20-2269 39:-

20-2269 39:-



Trumlingssten. En mix av agater och jaspis. Vikt ca. 0,5 kg.

30-6489 84:-

Slipmedel, räcker till ca. 6 kg sten.

30-6488 298:-

Plastkolor för polering av ömtåliga stenar ihop med polermedel. Lämplig även som utfyllnad vid finslipning.

Vikt 1 kg.

30-6804 64:-

Stentrumlare med tystgående motor 230V/ 30W.

Nr	Typ	Kapacitet	Vikt	Pris
30-6486	Lortone 33A, enkel	0,9 kg	2,8 kg	1049:-
30-6487	Lortone 33B, dubbel	2x0,9 kg	3,8 kg	1449:-



Diamantslipstift i sats med olika profiler för slipning av stål, härdmetall, glas m.m. Lämpl. varvtal ca. 24.000 v/min.

Diamantslipstift 6,3 mm skaft. Längd ca. 45 mm.

30-7983 Pr. 10 st 149:-

Diamantslipstift 3,2 mm skaft. Längd ca. 45 mm.

30-7984 Pr. 20 st 149:-



Diamantborsats för sten, glas och keramik. Rek.varvtal 5.000-12.000 v/min. Måste kylas under användning. Diam. 1, 1,5, 2 mm.

30-6854 98:-

Diamanthålsågsats. För håltagning i hårda material som glas, kakel mm. Innehåller 6 st hålsågar diam. 4-12 mm. Lämpl. varvtal ca. 600 v/min. Vatten skall användas som kylmedel.

20-5354 198:-

Diamantkapskivor för kapning i hårda material som glas, kakel m.m. Innehåller 6st kapskivor diam. 20-22 mm och 2 st axeltappar diam. 2,4 mm. Lämpl. varvtal ca. 15.000 v/min.

30-7985 98:-



Slipstiftsats med 50 st keramiska slipstift i 10 olika profiler. Diam. 18-25mm. Längd 45-70 mm. Axelstapp 6,3 mm.

30-7980 169:-



Raspstiftsats med 5 olika profiler på 1/4" skaft.

20-3967 49:-



98:-

Glasskäarsats. Innehåller bryttång med extra breda käftar och glasskärare.
30-7570 98:-



30-6851

20-1406

Glasskärare med hårdmetalltrissa och behållare för smörjmedel (typ lacknaffa). Ett lätthanterligt verktyg för professionellt resultat. Längd 185 mm.
30-6851 198:-
Glasskärare "Silberschnitt 100" för hobbybruk med 6 ståltrissor i revolverfäste.
20-142 58:-
Glasskärare för yrkesbruk, med diamantskår. Skär upp till 3 mm glas. Förmicklad och med polerat träskaft. Längd 13 cm. I plastfodral.
20-1406 289:-



Kittkniv i rostfritt stål. Längd 210 mm.
30-7213 29:-



Stålrådsborste Speedy för bormaskiner. Enkel och snabb borttagning av rost, lack, färg m.m. på metall, trä, plast m.m. Stålrådsborste B1 ingår.
30-6372 198:-
Reservborste B1 universal
30-6373 109:-
Reservborste B3 aggressiv med böjd borst. Lämplig för grovrengöring typ underredsmassa m.m.
30-6374 109:-



Nyhet

Borstsats med axeltapp 2,3 mm. Innehåller 8 borstar diam. 5-21 mm.
30-7981 49:-



För bänkslipmaskiner

Stålrådsborste med vägg ståltråd 0,30mm. Diam. 125mm=Axelhål 1", 5/8", 1/2". Diam. 150-200mm= Axelhål 1", 7/8", 3/4", 5/8", 1/2".
30-6829 125x25 mm 69:-
30-6830 150x25 mm 79:-
30-6831 200x25 mm 94:-



30-1216

30-1217

30-474

20-1139

30-6853

30-6852

Stålbörste. Med borst av rostfritt stål. Plastskaft 27 cm.
30-1216 2-radig 29:-
30-1217 3-radig 34:-
Stålbörste med fyra rader. Längd 29 cm.
30-474 15:-
Filkarda för rengöring av filar och raspar. Storl. 4 x 24 cm.
20-1139 26:-
Stålbörste universal med krökt nos. Längd 25 cm.
30-6853 22:-
Bänkbörste med plastskaft och tagelborst. Längd 29 cm.
30-6852 26:-



30-5403

30-6038

Borstsats med 3 st 18 cm långa borstar med skaft av plast 15 mm långa borst av nylon-mässing- och ståltråd.
30-5403 19:-
Borstsats lika ovanstående men med 23 cm långa borstar.
30-6038 29:-



Stålbörstsats med 5 st borstar. Diam. 25, 38, 50, 63 och 76 mm. Axeltapp 6 mm.
30-4260 49:-



30-6824

30-6826

30-6827

30-6828

Stålrådsborste för slipning på trä, metall, plast och färg.
Nr Typ Diam. Fäste Pris
30-6824 Stålrådsborste 50mm Axel 6mm 19:-
30-6825 Stålrådsborste 100mm Axel 6mm 28:-
30-6826 Stålkoppsborste 75mm Axel 6mm 32:-
30-6827 Stålkoppsborste 75mm M14 39:-
30-6828 Stålrådsb.konisk 100mm M14 59:-



Pannväggsborste av hårdat fjäderstål med 80 cm långt träskaft.
40-3830 86:-



Eldstadsborste. Specialverktyg för pannor och kaminer, 50x100 mm, längd 1 m.
40-4578 194:-



Skorstensviska av "kupa", hårdat fjäderstål. 150 mm för braskaminer samt röckkanaler med insatsrör 80-150 mm, 230 mm för kanaler 160-230 mm. 350 mm för kanaler 240-350 mm.
Nr Diam Pris
30-2710 150 mm 139:-
30-2711 230 mm 149:-
30-4323 350 mm 184:-



Skorstensviska av hårdat fjäderstål (stältris) med ögla i båda ändar.
Nr Diam Pris
30-3826 125 mm 119:-
30-3827 150 mm 122:-
30-3828 200 mm 125:-
30-3829 250 mm 128:-



Max 1000v/min.

Pannborste för montering på bormaskin. Diam.: 150 mm. Längd: 750 mm.
40-4579 179:-



Sotraka två storlekar i ett. Längd 750 mm.
40-2717 89:-



Skorstensviska av "kupa", hårdat fjäderstål. 150 mm för braskaminer samt röckkanaler med insatsrör 80-150 mm, 230 mm för kanaler 160-230 mm. 350 mm för kanaler 240-350 mm.
Nr Diam Pris
30-2710 150 mm 139:-
30-2711 230 mm 149:-
30-4323 350 mm 184:-



Sotarlod med kedja. Vikt 1,5 kg.
30-2718 169:-



Sotarlina 10 m med krok.
30-2719 84:-



BAHCO

Skärpfil, med en sida dubbelgradig och en sida engradig eggfil. Längd m. skaft 30 cm.
20-1175 108:-
Sågfil flat, tunn, engradig med en rund kant. Fin. Längd med skaft 30 cm.
20-1378 89:-
Dubbelsågfil, enkelgradig. Fin. Längd med skaft 25 cm.
20-2737 79:-
Rymfil, dubbelgradig för filning av smala spår och tränga utrymmen. Medelfin. Längd med skaft 25 cm.
20-2738 79:-
Slöjdfil, med en sida medelfin och en sida rasp.
20-1174 94:-

Ansatsfil, dubbelgradig med en kant ohuggen. Medelgrov. Längd med skaft 30 cm.
20-2739 86:-
Halvrundfil, dubbelgradig. Medelgrov. Längd med skaft 30 cm.
20-2740 109:-
Rundfil, dubbelgradig. Medelgrov. Längd med skaft 30 cm.
20-2741 79:-
Kabinetrasp, halvrund. Längd med skaft 30 cm.
20-2742 139:-
Rasp, Rund. Medelgrov, rasprad, diam. 9 mm. Längd med skaft 30 cm.
20-2474 109:-



39:-

49:-

Raspsats med tre skaftade raspar. Längd 26-30 cm.
30-3148 39:-
Filsats med tre skaftade filar. Längd 26 - 30 cm.
30-3152 49:-



Filsats med ansats-, halvrund-och rundfil. Samtliga dubbelgradiga. Handtag av plast. Totallängd 300 mm. Europeisk tillverkning.
30-6663 119:-
Raspsats med flat-, halvrund- och rund rasp, övrigt lika ovan.
30-6664 149:-

Filskaft av plast, med mjukt inlägg för bästa grepp. Längd 110 mm.
Nr Hål Pris/2st.
30-7572 Small 29:-
30-7573 Medium 29:-
30-7574 Large 29:-



39,-



Filsats. 6 nålfilar med plastskaft. Längd 17 cm. 20-3965 39,-



Filsats för finmekaniska arbeten. 10 olika filar. Längd 140 mm. Lev. i plastfodral. 30-3205 49,-
Diamantfilsats. Lika ovan men med 10 st diamantfilar. 30-4276 298,-



Slipskiveavrivare med sliprulle 28 x 15 mm. av stansade stålbrickor. Längd 15 cm. 30-5428 49,-
Reservskivor till ovanstående. Sats om 12 st. 20-5436 19,-



Nålfilsats med 10 olika dubbla filar. Levereras i fodral. Längd 175 mm. 30-3566 54,-



Slipskiva med spår och anhöll speciellt för kniv- och saxslipning. Med axeltapp att fästas i bormaskin. Diam. 5 cm. 30-2196 28,-

Våtslip



Verktygsslip med vattenkyllning för montering på bormaskin (max varvtal 3000 v/min). Slipar enkelt knivar, saxar, stämjärn, hyveljärn m.m. Axeltapp 6 mm. Levereras med läderbryne och slipjigg (25°, 30°, 35°, 40°). 30-7054 349,-

Raspsats med 8 st profilerade dubbla raspar. Längd 200 mm. 30-8034 89,-



Creusen POWERLINE

Bänkslipmaskin Creusen DS 7150TS med i det närmaste vibrationsfri gång. Motor 230 V/260 W. Varvtal 2800 v/min. Levereras med vit specialskiva (bredd 40 mm, diam. 150 mm) för slipning av eggverktyg, samt smärgelskiva (bredd 20 mm) Vikt 8 kg. 30-7212 1598,-



Bänkslipmaskin för finslipning av eggverktyg. Motor 230 V/250 W. Varvtal 2950 v/min. Levereras med vit specialskiva 150 x 40 mm samt smärgelskiva bredd 20 mm. Vikt 10 kg. 30-7516 498,-

Reservskivor till slipmaskiner.

Nr	Storlek	Hål diam.	Typ	Pris
30-6302	125x16	12,7	Fin	59,-
30-6303	125x16	12,7	Grov	59,-
20-5303	150x40	32	Fin	119,-
20-5304	150x20	32	Grov	59,-
30-7092	150x40	12,7	Fin	119,-
30-7093	150x20	12,7	Grov	59,-



79,-

Borrsliptillsats passar bormaskiner med 43 mm halsfäste. Ger rätt skärvinkel vid varje slipning. Tar borrar mellan 3,6-10 mm. 30-4819 79,-
20-4835 Reservskiva. 24,-
Borr och verktygsslip för montering på bormaskin. Slipar enkelt metall-, trä-, stenborr 3 - 13 mm. och änderverktyg typ skruvmejsel, körnare m.m. 30-6532 229,-

TORMEK Våtslip- och brynningssystem för eggverktyg

Ett ställbart universalslöd är basen i systemet. Med TORMEK snabbslipande SuperGrind sten. Slipning sker mot eggen. Med fästet XB-100 kan man även slipa med eggen. Vattenkyllning förhindrar överhettning. Läderbrynskiva och brynpasta ger rakbladsvass egg.



Levereras med: Slipjigg SVH-60 Horizontalfäste XB-100 Pasta PA-70 Vinkelmatare WM-200 Handbok HB-10 Video
Nu med XB-100 som standard
Modell SuperGrind 1205. Slipsten Ø 200x40 mm. Motor 230V/120 W. Intern. drift 30 min/timme. Stativ i ABS-plast. 30-8162 1949,-



Levereras med: Slipjigg SVH-60 Horizontalfäste XB-100 Pasta PA-70 Vinkelmat. WM-95 Handbok HB-10 Video
Nu med XB-100 som standard
Modell SuperGrind 2005. Slipsten Ø 250x50 mm. Motor 230V/200W kontinuerlig drift. Stativ i 3 mm stålplåt. Bärhandtag. 30-8161 3298,-

Slipjigg:

30-4166	SVH-320 för maskinhyvelstål	919,-
30-6039	SVD-180 för svarv- och bildhuggarskölpar	389,-
30-7058	SVS-50 för sneda svarvmejsel, stickstål m.m.	329,-
30-8163	SVS-32 för korta snidenverktyg	129,-
20-5071	SVD-110 för skrapstål, urgröpningsjärn	168,-
20-2944	SVA-170 för yxor	72,-
20-3378	SVM-45 för knivar, min bladlängd 60 mm	191,-
20-3379	SVM-100 för knivar, min bladlängd 120 mm	263,-
20-4791	SVX-150 för saxar	252,-

Tillbehör:

30-2946-2	ADV-50D Svarvanordning med diamant	408,-
20-5072	SP-650 Stenjusterare	134,-
30-6481	LA-100 Profilerad läderbrynskiva	279,-
30-7060	MH-380 Maskinkäppa skyddar mot damm.	99,-

Reservtillbehör och reservdelar:

20-2943	SVH-60 för raka eggar	127,-
30-7059	WM-200 Vinkelmatare	109,-
20-4415	PA-70 Brynpasta	39,-
30-7061	HB-10 Handbok, 130 sid.	89,-
30-7472	VID-4 Instruktionsvideo	95,-
30-6480	XB-100 Horizontalfäste	109,-
40-282-2	SG-250 Slipsten SuperGrind Ø 250 x 50	898,-
40-282-3	SG-200 Slipsten SuperGrind Ø 200 x 40	539,-



Svensk tillverkning
Dianova Diamond Products
Diamantbryne DIANOVA LAPSTONE SS i dubbelsidigt utförande med fördelar som låg vikt, stomme av tunnt rostfritt fjäderstål, kan användas torra, bibehåller sin planhet samt reducerar bryntiden avsevärt. För bryning av alla typer av stål, sten, glas, keramik och andra hårda material. Dubbelsidigt med en fin (30 mikrons) yta för normal bryning och en grov (60 mikrons) yta för snabb slipning/bryning. 20-5923 levereras utan läderfodral, övriga med. Brynets tjocklek 3 mm.
Nr Typ Längd / Diamantyta Pris
20-5923 CLASSIC LSC Guld 170 mm / 20x75 mm 149,-
20-5925 CLASSIC LSC Guld 125 mm / 20x75 mm 189,-
20-5929 PROFESSIONAL LSP Guld 205 mm / 40x150 mm 498,-



Torrbröyne med skåra för fiskkrokare etc. Storlek 102x25x6 mm. Levereras med läderfodral. 20-3864 139,-
Diamantbryne / skärpstål. Flat botten, rundad ovan del med skåra. Skärper de flesta verktyg så som knivar (även vägförmade) saxar, sektorer, borrar, fiskkrokare m.m. Klarar även hårda material som hårdmetall, glas och keramik. Förvaras i medföljande handtag med clips. Mått i mm.
Nr Ø L min/max Pris
20-4027 4 103/145 89,-
30-8025 6 138/189 139,-



Slipsats, innehåller 1 medium (125x41x10 mm), 1 fint (100x25x9 mm) Arkansas oljebryne samt slipolja. 30-7057 339,-
Brynen av aluminiumoxid för skärpning av sniderjärn m.m. Levereras i sats om 6 st olika. 20-2759 79,-
Bryne. Ett litet finkornigt bryne. Storlek 76x25x9 mm. 30-7376 26,-
Bänkbryne storlek 150 x 50 x 20 mm. Ena halvan medium, den andra fin. 30-2940 19,-
Brynings- och slipstöd. Lätt inställbart för önskad eggvinkel vid bryning/slipning av hyvelstål och stämjärn. Gripvidd 44-78 mm. Levereras med bänkbryne, 150x50x25 mm, för fin- och grovbryning. 30-4829 89,-





Kniv/Saxslip med hårdmetallskär för kniv och slipstift för sax. 3-4 drag ger kniven skärpan tillbaka. 20-5431 139:-



Svensk tillverkning

Skärpverktyg UNISHARP med 3 hårdmetall stål. Skärper de flesta redskap såsom knivar, saxar, osthyvlar, sekatörer, spadar, liar, gräsklippare mm. Klarar även skridskor, stålkanter på skidor/snowboards samt gradning vid metallarbeten. 30-7232 189:-



Knivar av Bo Bergman. En praktisk bok om hur du tillverkar din egen kniv. 80 sidor, sv/v foton, teckningar, inbunden. 28-556 198:-

Gör dina egna knivar av Per Thoresen. Fyra bruksknivar du kan göra själv, beskrivet i text och bild. 87 sidor. 34-4767 159:-



Knivblad. Frost av utvald kvalitet.

Nr	Typ	Bladlängd	Rostfritt stål	Pr st
20-4023	Filékni	160 mm	Rostfritt stål	63:-
20-5009	Jaktkniv	102 mm	Rostfritt stål	86:-
20-3755	Jaktkniv	125 mm	Rostfr. stål	86:-
20-3752	Slöjdniv	82 mm	Lamin. stål	43:-
20-3754	Morakniv	112 mm	Lamin. stål	46:-
20-3753	Morakniv	89 mm	Lamin. stål	44:-
20-3805	Morakniv	75 mm	Lamin. stål	43:-



Knivbyggsats till Helle Harding, bladlängd 100 mm. Innehåller knivblad i laminerat rostfritt stål, ämne av masurbjörk, handtag, beslag, utstansat läder, nitar och sytråd till slida. 30-7133 298:-

Knivblad Harding, löst blad som i ovanstående sats. 30-7597 159:-



Norska HELLE-knivblad i laminerat rostfritt stål.

Nr	Typ	Bladlängd	Pr
20-5012	Ola-kniven	58 mm	119:-
20-5013	Helle Nyning	70 mm	129:-
20-5014	Helle Turmann	80 mm	139:-
20-5015	Helle Veidemann	90 mm	179:-
20-5016	Helle Skarping	92 mm	169:-



Lädersnöre, runt, av bästa kärnläder.

Nr	Diam.	Pris/m
49-285-3	3 mm	26:-
49-285-4	4 mm	28:-
49-285-5	5 mm	36:-

Sadelmakarnål 1/0. Längd 57 mm. Pris per 2 st. 30-6652 9:-
Syl. Pris per 2 st. 30-6655 Rak/rund 34:-
30-6691 Rak/oval 29:-
30-6690 Böjd/oval 29:-

Sylskaft av trä med spärrchuck av mässing. Längd 100 mm. 30-6654 74:-
Sporre med 4 mm markeringssavstånd. Handtag av trä. Längd 150 mm. 30-6653 44:-
Mässingplåt. Storlek 10 x 20 cm. 2 mm. tjock. Lämplig för tillverkning av mässingsinlägg i knivskaft m.m. 30-6544 69:-

Leatherman Juice C2 Inerno Inehåller: Kombinationsstång med avbitare, kniv, 3 olika spår- samt 1 stjärnskrummejsel, korkskruv och konserv / kapsylöppnare. Vikt 122 g. 30-8042 729:-

Leatherman Juice CS4 Glacier Lika 30-8042 men även försedd med sax, såg och syl. Vikt 156 g. 30-8043 829:-
Leatherman Juice XE6 Thunder Lika 30-8043 men även försedd med vågtandad kniv och diamanfil. Vikt 193 g. 30-8044 1195:-

Leatherman Juice en serie multiverktyg i fickformat tillverkade av rostfritt stål med sidor av anodiserad lättmetall. Längd 83 mm.

LEATHERMAN®



Nyhet

Nyhet

Nyhet

Universalsverktyg "LEATHERMAN". Tillverkat av rostfritt stål som är optimalt behandlat för sin användning. Samtliga verktyg har kombinationsstång med avbitare, kniv, konserv/kapsylöppnare, spår- stjärnskrummejslar. Levereras i kraftigt fodral av läder med fäste för bälte.



LEATHERMAN®

LEATHERMAN Super-tool. Innehåller dessutom: extra kniv, metall/trå fil, 9/22 cm måtskala, såg syl och kabelskalare. Vikt 260 g. 30-6924 995:-

LEATHERMAN PST II. Innehåller dessutom: sax, diamanfil, 8/20 cm måtskala. Vikt 142 g. 30-7611 829:-

LEATHERMAN Wave. Innehåller dessutom: diamanfil, såg, sax och kabelskalare. Vikt 224 g. 30-7124 1295:-

VICTORINOX



Victorinox de Schweiziska officersknivarna. Originalet till alla multifunktions-knivar. Verktygen tillverkade av polerat, hårdat, rostfritt stål med mellanskivor av anodiserad aluminiumlegering och sidostycken av cellidor. Längd 91 mm. 30-8045 Spartan Transparent 12 funktioner 169:-
30-7171 Climber 14 funktioner 249:-
30-7172 Ranger 21 funktioner 398:-

Cyber Tool 34 fickkniv från schweiziska Victorinox med verktyg som utformats för att passa till datorer med kringutrustning och elektronik. Med traditionella fickknivs funktioner samt bitsmejsel med bitsatts i utfällbar hållare, tång och sax. 34 funktioner. Vikt 157 g. Längd 91 mm. 30-7518 649:-

Fickkniv Victorinox Signatur med nyckelring, kniv, nagelfil, skruvmejsel, sax, pincett samt kulspetspenna. Sidor av genomskinlig röd Cellidor. Längd 58 mm. 30-7564 139:-

GERBER universalverktyg av rostfritt stål. Samtliga verktyg (ej 30-7596) innehåller: kombinationstång med avbitare, kniv, kapsylöppnare, 3 olika spår-samt 1 stjärnskruvmejsel. Levereras med fodral.



GERBER
LEGENDARY BLADES

GERBER M.P.800. Har dessutom: utbytbara hårdmetall skär i avbitaren, fil, sax samt en HM-såg (sticksågblad fäst i typ 3). Skänkler av hög hållfast lättmetall med inlagda mjuka ytor för bekväm grepp. Vikt 249 g.
30-8037 1295,-

GERBER M.P.600 Har dessutom: extra kniv, fil, 8 cm matskala, konservöppnare och verktygshållare med bitsats. Vikt 326 g.
30-7134 798,-

GERBER M.P.400 Har dessutom: konservöppnare och sax. Vikt 170 g.
30-7135 598,-

GERBER Gator. Fällkniv med spärr och gummerhandtag som ger säkert grepp även när det är vått. Blad av höglegerat rostfritt stål för hållbar skärpa.
30-7596 449,-



39,-

17:50

Fickkniv 17 funktioner, med verktyg av rostfritt stål och sidor av plast.
30-7136 69,-

Fickkniv av rostfritt stål. Fickkniv av rostfritt stål.
34-4906 11 funktioner. 39,- 34-4907 3 funktioner. 17:50



Fällkniv med skaft av polerat trä och beslag av mässing. Rostfritt blad med låsning i utfällt läge.

Nr L. hop-/utfälld Pris
30-7127 88/155 mm 59,-
30-7128 103/173 mm 69,-

Fällkniv som 30-7127, men även beslag och sågblad med skruvmejsel och kapsylöppnare, i rostfritt stål. L. 125/225 mm.
30-7129 89,-

Knivfodral i läder med bästefäste. Max längd verktyg 125 mm.
30-7130 59,-



39,-

Nyhet

Knivsats universalkniv och brytbladskniv 19 mm med mjuka inlägg samt 6 st resp. 10 st reservblad.
30-8038 39,-



File' och renskniv med blad av rostfritt stål
30-8035 med mjukt grepp, bladlängd 150 mm 79,-
20-3862 148 mm långt blad med tandad bakkant 59,-



Nyhet

Fällkniv med mjukt grepp och spärr. Blad av rostfritt stål. Längd 108/200 mm. Fodral av nylon med fäste för bäste följer.
30-8026 69,-



Universalkniv Bost, av metall med indragbart blad i 3 lägen. Längd 157 mm. Levereras med 4 universalsblad och ett krokblad.
30-7610 79,-



Universalkniv med gummigrepp, indragbart blad och hållare med 5 reservblad. Längd 15 cm.
30-7562 29,-



Nyhet

Universalknivblad av hög kvalitet i praktisk förvaringsask. 10 st/förp.
30-8039 Stand. grövre 29,-
30-8040 Krokblad 39,-



OLFA

Precisionspennkniv. Tryckknappmekanism med clips. Lev. med 10 st spetsblad. Längd 140 mm, diam. 9 mm.
Nr Pr/st 10 st
20-4048 36,- 290,-
Reservblad till 20-4048.
Förp. om 10 st blad.
Nr Pr/fp 10 fp
20-4049 19,- 130,-
Skalpell "Paragon". Skaft av plast. Längd 14 cm.
Nr Pr/st 10 st
20-3129 9:50 79,-

Rullkniv med 28 mm klinga av tungsten-stål. Handtag och eggskydd av plast. Utmärkt för pappers-, läder- och tygskärning. Japansk tillverkning.
20-2771 86,-

Reservklinga till ovanstående.
20-2772 2/förp. 49,-

Rullkniv lika ovanstående men klingdiameter 45 mm.
30-3578 129,-

Reservklinga till ovanstående.
30-3588 Rak Pr st. 49,-
20-5148 Vågskär Pr st 49,-
20-5149 Sicksack Pr st 49,-



Brytbladsknivar med blad (stor kniv 8 spetsar, liten kniv 12 spetsar) som kan brytas av allt eftersom skärpan försämrats.

19,-

Brytbladskniv Stanley av metall, med låsmekanism som stabilt fixerar bladet i önskat läge utan sidoglapp.
20-3815 Stor modell 18 mm. Längd 165 mm. 85,-
20-3814 Liten modell 9 mm. Längd 135 mm. 64,-
Brytbladskniv extra kraftig. Levereras med 2 extrablad som förvaras i handtaget.
30-7125 Stor modell 18 mm. Längd 165 mm. 19,-



Japanska knivblad med dubbelslipad egg för bästa skärpa.

Brytbladsknivar av plast med spärr som låser bladet i önskat läge.
Stor modell, 18 mm, med mjukt grepp. Längd 180 mm
30-8033 19,-
Stor modell, 18 mm. Längd 160 mm
20-663 15,-
Liten modell, 9 mm. Längd 135 mm.
Nr Pr st 10 st
20-3115 7,- 56,-
Reservblad till ovanstående knivar, plastfodral med 12 blad.
20-666 18 mm 27,-
20-3433 9 mm 19,-



19,-

Knivsats 8 delar med: 4 brytblad-, 1 universal-, 1 nyckelringkniv och 2 skrapor.
30-7615 19,-



69,-

Knivskrin, storlek 17x8x4,5 cm, innehåller 3 olika verktygsskaft, 11 st utbytbara knivblad i olika modeller.
30-916 69,-



Knivskrin storlek 24,5 x 10,5 x 5 cm. Innehåller 3 olika verktygsskaft med 23 olika utbytbara verktyg (knivar, sniderjärn och sågar), pinsett, syl, geringslåda och slipkloss.
30-6015 169,-



Morakniven Viking. Rejält skaft med effektivt fingerskydd. Slida med fäste för knapp eller livrem. Bladlängd 100 mm.
 20-6628 Blad av kolstål med cmskala, rött handtag 27:-
 20-6629 Blad av rostfritt stål, blått handtag 33:-
Morakniv Clipper med ergonomiskt friktionsgrepp av gummi. Slida med bätesclips. Bladlängd 100 mm.
 20-5878 Blad av kolstål, röd/svart handtag 39:-
 20-5879 Blad av rostfritt stål, blå/svart handtag 49:-
Sportkniv av kolstål med björkskaft och förstärkt läderslida.
 30-7598 Bladlängd/totalängd, 90/184 mm. 79:-
 20-1231 Bladlängd/totalängd, 102/207 mm. 89:-



Slöjdnivar med blad av laminatstål.
 Nr Typ Skaft Bladlängd Slida Pris
 20-5439 Classic björk 49 mm polypropen 65:-
 20-1243 Nusnäs björk 79 mm ingår ej 59:-
 20-3865 Slöjdniv polypropen 53 mm polypropen 59:-
Skedkniv av kolstål med skaft av björk.
 20-1271 Enkeleggad. Bladlängd 52 mm 69:-
 20-5441 Dubbeleggad. Bladlängd 52 mm 76:-



Späntkniv. Frosts späntkniv har Triflexstål i eggen och är därför extra vass, stark och seg. Bladlängd 107 mm. Total längd 342 mm.
 30-1255 98:-



Tällögla. Skarpslipad stälögla, diameter 25 mm, med handtag av trä. Ett praktiskt verktyg för urgröning av kåsar, skålar, skedar m.m. Längd 20 cm.
 20-5621 259:-

Reservskär till ovanstående.
 30-6932 169:-



Lösa verktyg 298:-
198:-

Verktygslåda av kraftig plast med löstagbart tråg. Levereras med hammare, kombinationstång, sidavbitare, skiftnyckel, t-spårmejslar, stjärmejsel, syl, brytbladskniv, 30 cm vattenpass, 3 m måttband samt träskruvsortiment och passande pluggar. Mått låda 380x175x130 mm.
 30-7233 198:-



98:-

Stämjärn av kromvanadiumstål. Smitt och hårdat blad med fasade kanter. Skaft av slagfast plast med mjukt grepp. Längd 260-275 mm.

Nr	Bredd	Pris
30-7775	6 mm	49:-
30-7776	10 mm	54:-
30-7777	12 mm	54:-
30-7778	16 mm	56:-
30-7779	18 mm	56:-
30-7780	25 mm	59:-
30-7781	32 mm	62:-

Stämjärnssats med fyra rejäla stämjärn 10, 12, 16 och 25 mm. Tillverkade av hårdat manganstål. Handtag av slagfast plast. Skall användas före användning.
 30-6491 98:-



Hela satsen
98:-

Skölpjärnssats med fyra skölpar, bredd 6, 12, 18 och 24 mm. Skaft av slagfast plast. Längd 210-245 mm.
 30-7126 98:-



Lösa verktyg 259:-
149:-

Juniorens verktygssats med rejäla verktyg i lämplig storlek för familjens yngsta hantverkare. Innehåller: 8 oz hammare, kombinationstång, 30 cm vattenpass, vinkelhake, 2 m stål-måttband, penna, vändbar skruvmejsel, modellsåg för trä/metall/plast samt rejält snickarbälte i kraftigt läder.
 30-6000 149:-
Snickarbälte enligt ovan men utan verktyg. Midjemått 65-120 cm.
 30-5966 49:-



Bör ej belastas med slipprindeller eller liknande effektkrävande tillsatser.

Träsnidar/Slipset för bormaskin. Innehåller böjlig axel med kullager, längd 114 cm, handtag för slipning/borning, handtag för snideri, 5 st roterande raspar, 6 st keramiska slipstift, 6 st snabbstålsborrar, försänkare, 5 st sniderjärn, bordshållare för bormaskin och nycklar. Levereras i kraftig plastlåda.
 30-6930 398:-

Reservklingor 5 olika till ovanstående. Bredd 9-15 mm. Passar även 30-2495.
 30-6934 89:-



Träsnidarsats med 6 olika profiler. Handtag av trä. Längd 125 mm. Grovslipad egg.
 30-7565 129:-



Träklubba av bok. L. 30 cm.
 30-1275 69:-

Sickling av hårdat och polerat stål. Storlek: 0,6 x 62 x 125 mm.
 20-491 54:-



198:-

Träsnidarsats med 12 olika verktyg med träskaft. Längd 20 cm. Grovslipad egg.
 30-3963 198:-



Träsnidarsats 10 olika verktyg med träskaft. Längd 162-190 mm.
 30-8041 298:-



Träsnidarsats Power Grip. Japanskt kvalitetsverktyg med 5 st olika profiler och välformade trähandtag. Eggarna brynta till högsta möjliga skärpa för professionellt arbete. Totallängd 15 cm. Förp. i kraftig plastlåda.
 30-6189 259:-

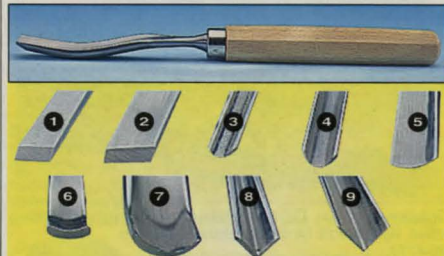

Bilduggarjärn. Stålen är härdade och eggen grovformad. Längd 200 mm.

Nr	Bredd	Pris	Nr	Bredd	Pris
30-6124-1	8 mm	109:-	30-6124-6	8 mm	149:-
30-6124-2	10 mm	109:-	30-6124-7	12 mm	139:-
30-6124-3	4 mm	139:-	30-6124-8	7 mm	159:-
30-6124-4	6 mm	119:-	30-6124-9	10 mm	169:-
30-6124-5	10 mm	119:-			



Rubank med räfflad sula, 350 x 50 mm. 30-4364 349:-



Putshyvel med räfflad sula, 250 x 50 mm. 30-4062 249:-

Putshyvel av slipat järn med handtag i ädelträ. Sula 210 x 50 mm. Lätt inställbart skärdjup. Vikt 925 g. 30-4716 179:-



Sims- och falshyvel av järn med 38 mm brett hyvelstål och löstagbara anhöll. Längd: 21 cm. 30-4718 298:-



Spånhyvel av järn. Dubbla ställskruvar för reglering av hyvelstålet. Hyvelbredd: 54 mm, totallängd: 254 mm. 20-1728 64:-



Hyvel. Ett bra verktyg för hemmabruk och hobbyarbeten. Storlek 8x5x2,5 cm. Med lätt utbytbara specialblad. 20-1728 64:-
Blad, passar hyvel 20-1728. Förp. om 5 st blad. 20-1729 16:-



Stor display 398:-

Digitalt skjutmått med djupmått. Mätlängd 150 mm/6 tum. Omställbart för mm- och tumavläsning. Mätnoggrannhet 0,03 mm. Repeternoggrannhet 0,01 mm. Batterityp SR44 medföljer. 31-956 398:-



229:-

Digitalt Skjutmått i plast med djupmått. Mätlängd 150 mm. Omställbart för millimeter- och tumavläsning. Mätnoggrannhet 0,1 mm. Repeternoggrannhet 0,1 mm. Batterityp SR44 medföljer. 31-3155 229:-



169:-

Skjutmått för in- och utvärdig mätning samt djupmått. Av rostfritt stål med mattförkromad skala. Helt härdad till stor ytårthet. Mäter till 150 mm och 6 tum. Med nonieskala för 1/20 mm och 1/128" avläsning. Plastetui. 20-868 169:-

Skjutmått, av hög kvalitet med nonieskala, 120 mm långt. Användbart för ytter-, inner- och djupmått. Löparens förlyttas med friktionsrulle. 20-945 59:-



Passare med ställskruv. Längd 200 mm. 20-2214 Spets 69:-
20-2213 Krum 69:-

Skjutmått, av armerad plast. Mätlängd 150 mm, avläsning 0,1 mm. 20-3288 29:-

LASERLINER

Nu med extra stark laserpunkt



569:-

Laserliner LL60 Basic Horisontell nivåoggrannhet: 0,5 mm/m. Laserstrålens våglängd: 650 Nm. Mätsträcka: 20 m. Justerbara fötter för enkel inställning utan nivåhuvud. Längd 60 cm. Laserklass II. Passande batteri 2 st LR6 medföljer. 30-6365 569:-



Rotationslaser, 635 Nm. För horisontal och vertikal mätning. Vertikal referensstråle. Inställ- och positioneringsbar scan-vinkel, fjärrkontroll. Räckvidd 120 m radiellt (sensor för referenspunkt). Noggrannhet 1 mm/10 m. Levereras med magnetisk mätavla och skyddsglasögon. 31-105 6595:-



798:-

Stativ Stabil aluminiumstativ. Min. höjd 100 cm, max. höjd 170 cm. 5/8 tum gänga. 30-6366 798:-



Laser-pekinne Ett förträffligt hjälpmedel vid presentationer, föredrag och liknande. Visar en röd laserpunkt, vilket gör att den syns utmärkt i mörker vid t.ex. overhead och diavidsvisning. Ersätter den vanliga utdragbara pekpinnen. 2 st. batterier (LR03) medföljer. Laserklass II. 30-5376 349:-

Laserlinervattenpasset kan tack vare en absolut parallell laserstråle användas för linjär inriktning och därigenom projicera exakt höjd på avstånd. Det kan även användas som vattenpass.

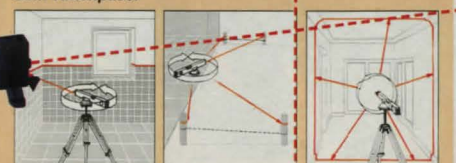

Komplett set 1995:-



Laserliner LL40-PRO-Classic-Set. Ett professionellt set bestående av: Laservattenpass LL40-PRO 650 Nm, Vridbart Nivåhuvud 5/8" och 1/4" gänga med hög noggrannhet som håller justerat värde även vid 360° vridning, Prisma 90°, Mätavla, Glasögon och Bärväska. 40-6034 1995:-



269:-

Nyhet

Regeldetektor för lokalisering av bjälkar och reglar i väggar, tak och golv ner till 3,8 cm djup. Enkel hantering. 31-951 269:-



Digitalt måttband, mätområde från 1 mm till 5 m. Noggrannhet 0,3mm/m. Visning av mätvärdet även då bandet är inrullat. Addition av flera mätvärden. Automatisk addition av mätbandets kapsel vid invändig mätning. Markeringsdon för tillverkning av cirklar. 31-952 429:-



Avståndsmätare med ultraljud. Högklassig avståndsmätare som sänder ut en ultrasonic-signal som returneras till en polaroidsensor. Minne och matematisk funktion möjliggör enkla beräkningar av ytor och volym liksom sammanlagda mätningar. Mätområde upp till 14 m; Noggrannhet större än 0,5%. 30-6367 398:-



Meterstock av trä. Meter- och tumskala. Bredd 17 mm. Längd 1 m. Hopfäld 210 mm.
20-122 29:-
Meterstock lika ovan men längd 2 m. Hopfäld 240 mm.
20-123 48:-
Contactmeter. Ligger plant mot underlaget vid mätning. Meterskala med början från en ände. Längd 2 m. Hopfäld 240 mm.
20-2354 49:-
Meterstock av glasfiberarmerad plast. Längd 2 m. Hopfäld 240 mm.
20-2686 69:-
Meterstock lika ovan. Längd 1 m. Hopfäld 130 mm.
20-2973 55:-

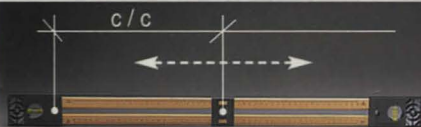

Placera Markit mot väggen, justera libellen och markera punkterna.

198-

Märkvattenpass, Mark-it. Vattenpass och tumstock i en kombination för uppsättning av skåp, tavlor m.m. på väggar. Justerbar slid på linjaler av aluminium för rätt inställning av mått. Libeller, 2 st, för vertikal avläsning. Längd 730 mm.
31-3168 198:-



Måttband med exakt låsning för överföring av innermått. Automatisk bandretur (dämpad) och bandlös. Förstärkt ändbeslag för invändig och utvärdig mätning. ABS-plastkapsel med stålband.

Nr	Måtlängd	Bandbredd	Klass	Pris
31-3169	3 m	13 mm	I	99:-
31-3170	5 m	19 mm	I	149:-
31-3171	8 m	25 mm	II	249:-

Måttband, 20 m, med vitt 10 mm stålband i ABS-kapsel. Bandbörjan typ B.
31-953 198:-



Vattenpass, 30 cm, med en våg och en lodlibell. Gullackera aluminiumprofil.
30-6337 129:-
Vattenpass, 1200 mm, skevsningsfri seghärdad aluminiumprofil 50x20 mm. Okrossbara självlysande libeller, 2 st, med runt om avläsning. Mättnoggrannhet 1,0 mm per meter i normalläge.
31-3167 198:-



Vattenpass, hantverkspasset. Skevsningsfri seghärdad aluminiumprofil 50 x 23 mm. Okrossbar libell med "runt-om" läsning. Mättnoggrannhet 0,5 mm/m i normalläge. Längd 600 mm. 3 st libeller.
30-3844 259:-

Vattenpass, 1200 mm. Ett hantverkarpasset i stark aluminiumprofil, 49x23 mm. Okrossbara blocklibeller. Våglibell med förstoringsglas och självlysande reflektor. Tolerans: normalläge +0,5 mm/m, upp och ner ± 0,75 mm/m.
31-954 349:-

Rätstege, 1800 mm, är ett kraftigt och känsligt vattenpass. Aluminiumprofil 100x25 mm. Okrossbara rörlibeller. Tolerans normalläge ± 0,5 mm/m.
31-955 1249:-

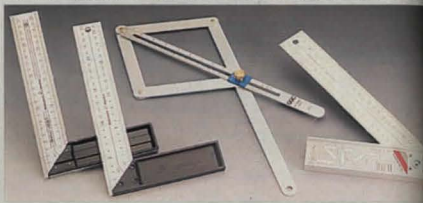

Vinkel. Skalan har på båda sidor tydlig, djupetsad gradering. Lätt avläsbar. Av aluminium med rostfri klinga. Garanterad vinkelnoggrannhet: ±1/10°. Längd 250 mm.
30-2355 169:-

Vinkel med tydligt mm graderad lättmetallinjäl. Anslags armerad ABS. Garanterad vinkelnoggrannhet ±1/10°. Längd 250 mm.
30-2703 89:-

Vinkelmätare i aluminium. Ställbar från 20° till 170°. Med den ser Du alla vinklar, utvärdiga eller invärdiga, direkt på skala.
30-3483 298:-

Ställbar vinkel som enkelt kan fixeras i 45, 90 eller 135. Anslags i eloxerad aluminium och klinga i rostfritt stål. Graderad på båda sidor.
31-3166 189:-

Märksnöre, 30 m, med behållare av metall samt infällbar vev. Skjutlock för påfyllning av märkkrita. För märkning av rätta linjer på murväggar m.m. Även användbar som lod (350 g).
31-3175 115:-

Märkkrita till ovanstående.
360 g.
31-3176 Röd 39:-
31-3177 Blå 39:-



Slangvattenpass av genomskinlig graderad plast. För långa avstånd. Fästes på 1/2" slang och fylls med vatten för att mäta nivåskillnad. Lämplig slang 49-413.
30-4010 119:-

Timmermanspenna, mjuk.
20-49 Prst 8:- 10 st 63:-



Vattenpass med magnetfäste. 3 libeller, lod-, våg- och vinkelavläsning. Längd 230 mm.
20-1023 49:-



Stålskala av härdat rostfritt stål med mattförokromad bländfri skala. 300 mm. Tabeller på baksidan.
20-1363 79:-



Lutningsvinkel visar lutningen i grader på lättavläst visarinstrument. Rekommenderas för rörläggning m.m. Helt i plast. Storlek 130x80 mm.
20-577 89:-

Vinkelverktyg. Linjalerna är graderade i tum och cm, 180 mm lång. Ställbar 0-270° med graderad vinkelskiva. 3 libeller för lodning m.m. Största längd 330 mm. Hopfäld 220 mm.
30-1436 69:-

Smygvinkel med lättmetall-anslag. Klinga av stål. Längd 200 mm.
20-1089 45:-

Bladmått med 13 blad i tjocklek 0,05-1,0 mm. Bladlängd 90 mm.
20-1326 29:-
Bladmått med 20 blad i tjocklek 0,05-1,0 mm. Varje 0,05 mm. Bladlängd 90 mm.
20-1327 49:-



Meterstock av glasfiberarmerad plast. Längd 2 m.
30-3090 25:-

Vinkel med mm-skala. Längd 250 mm.
31-151 19:-

Vattenpass av aluminiumprofil. Tre libeller med "runt om" läsning för horisontell/vertikal och 45°. Centimeterskala. Längd 600 mm.
30-4536 29:-

Måttband 3 m. stålband med plastkapsel. Bandbredd 12 mm. Spår och automatisk bandretur. Bältesclips.
30-5822 15:-



Måttband med plastkapsel och stålband. Automatisk bandretur (dämpad) och låsning. Bältesclips.

Nr Längd Bandbr. Pris
31-3206 3 m 13 mm 19:-
31-3207 5 m 19 mm 29:-
31-3208 8 m 25 mm 69:-



Måttband, 50 m, med handtag av slagtälig plast och infällbar vev.
31-496 189:-



Stolpvattenpass i slagtälig plast. 3 libeller. Lev. med gummiband för fixering vid stolpar, rör och liknande. Mått LxBxH: 14x12x10 cm.
30-5433 89:-



Husvagnspass. Utmärkt hjälpmedel vid uppställning av husvagnar och arbetsbodar.
20-2959 39:-



Måttbandsset med väska innehållande 3 och 8 m måttband samt en bältesväska med karborrelås.
31-819 69:-



Såg medföljer ej



Nyhet

Geringslåda Magic Mitre. Prisbelönad konstruktion som automatiskt ställs in i rätt vinkel. Mät vinkeln med smygvinkeln och placera den på geringslådan. Rätt vinkel för båda arbetsstyckena (invändiga och utvändiga vinklar) erhålles in en inställning. Max virkes dim. 92 x 100 mm.
30-8046 498:-



Nyhet

149:-

Geringslåda/Bandspännare/Tving. Praktiska hjälpmedel vid tillverkning av ramar, lådor, möbler mm. Bandspännare med 4 m band och hörnskydd av plast. Tving 155x80 mm. Geringslåda med Ryggsgåg, max. virkes dim. 100x45 mm.
30-8047 149:-



189:-

Nyhet

Sågbågen kan med ett enkelt handgrepp avändas löst för sågning av trä, plast och icke järnhaltiga metaller.

Geringsgåg för perfekt sågning i önskad vinkel. Snabbinställning med 11 fasta lägen. Max såghöjd 110 mm, max sågbredd vid 90° 137 mm, vid 45° 85 mm. Längd sågblad 560 mm, 18 tänder/tum. Levereras med skruvtving för fastspänning av arbetsstycke.
30-8048 189:-

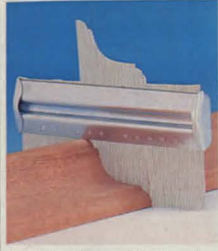

Profilmall av stål. Formbar till 45 mm. djup och 150 mm. bredd på profilen.
30-2020 29:-



Stora snickarboken Ernest Scott. Boken beskriver klassiska konstruktioner och hur du går tillväga starten av ett projekt, verktygen, metoderna och materialet. 242 sidor, inbunden.
28-905 289:-



STANLEY

Geringslåda Stanley med snabbblåsning av arbetsstycke. Stadig konstruktion av tålig plast med spår för 90°, 45° och 22,5°. För virke upp till 120x75 mm. Längd 308 mm.
30-7392 149:-



Bilden visar sågen med 30-4919 och 30-4920 monterade (extra tillbehör)

Geringsgåg i kraftigt utförande med steglös inställning i 9 fasta lägen. Bord av lättmetall med 38 mm högt anslag och måttkala. Skärbredd vid 90° 170 mm. Såghöjd 150 mm. Levereras med tving för horisontell - vertikal fastspänning av arbetsstycket, längdstopp och ställbart stopp för sågdjup. 58 mm långt blad.
40-4917 369:-

Förlängd tving för fastspänning av arbetsstycket.
30-4919 34:-
Förhöjningsanslag för höga arbetsstycken. Höjd 110 mm.
20-4920 79:-

Sågblad för geringsgåg.

Nr	För	Tänder/tum	Längd	Pris
20-4172	Trä	14	550 mm	58:-
20-4244	Metall	24	550 mm	68:-
30-7179	Trä	18	560 mm	58:-
30-7180	Metall	24	560 mm	68:-



Sågar. Bahco XT Superior med tandspetsad specialtandning som gör dem lätt sågade med fin precision och högre avverkningsgrad. Ytbehandling för lägsta friktion och bästa rostskydd.

Handsåg 2600 XT Superior Bladl. 550 mm, 9 tänder / tum.
30-6738 289:-

Ryggsgåg 3180 XT Superior Bladl. 350 mm, 11 tänder / tum.
30-6008 239:-

Handsåg för kap och klyvsågning. Tandspetsad. Bladlängd 22". Svensk tillverkning.
30-4248 79:-



Handsåg Bahco 300 idealisk för barn, förskolor etc. Fintandad tandspetsad. Längd 350 mm (14").
30-3143 129:-



Jet-Cut-sågen för snabbare avverkning och renare kapyta. Tandspetsad för lång livslängd. Bladlängd 550 mm (22"). 7 tänder / tum.
30-4499 198:-



Jet-Cut fintandad. Bladlängd 500 mm (20"). 11 tänder/tum.
30-4884 189:-

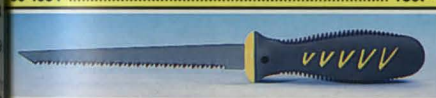

Sticksåg med slipad spets av härdad fjäderstål. Gummiklätt handtag. Bladlängd 6".
30-7546 49:-



Handsåg 20" för kap och klyvsågning. Slipad och tandspetsad. med 7 tänder/tum.
30-6928 59:-



Dragsågar, Japanska modeller som sågar på drag istället för skjut. Detta gör att bladet kan göras mycket tunnare och tänderna mycket vassare, vilket ger renare snitt på "halva tiden".
Nr. Typ Bladlängd/tjocklek Tänder/mm Pris
30-7170 Dozukisåg 180/0,3 mm 1,0 339:-
30-7169 Urtagssåg 180/0,3 mm 1,5 219:-
30-7168 Kap/klyvsåg 210/0,45 mm 1,5 249:-
Reservblad till ovanstående sågar.
Nr Typ Pris
30-8067 Dozukisågblad 229:-
30-8068 Urtagssågblad 129:-
30-8069 Kap/klyvsågblad 198:-



Lövsåg av fjädrande stålror. För vanliga lövsågblad, sågdjup 30 cm.
31-592 34:-
Guldsmedssåg. Stållbar för bladlängder 80-170 mm. (Pass. blad 11-303.)
20-415 158:-

Lövsågblad längd 13 cm. Tandning betecknas från fin - grov med stigande nr. **Ange grovleksnr. vid beställning.**

Art.nr	För	Grovlek	Pris/duss
11-301	Trä	1, 3, 5 eller 8	14:-
11-303	Metall	5/0, 3/0, 0, 1, 2 eller 4	32:-

Modellsåg av förnicklat stål och kraftigt handtag av plast. Utmärkt för arbeten i trä och metall. Totallängd 25 cm. Bladlängd 15 cm, bredd 6 mm. För trä.
30-4734 14:-
Reservblad, längd 15 cm.
30-6665 Trä / Metall Pr 6 st. 29:-



Sticksåg Bahco för både trä och metall. Levereras med ett Sandflex metallblad.
30-4130 184:-
Sågblad Sandflex till 30-4130.
20-4131 Trä 10t" 84:-
20-4132 Metall 24t" 94:-

Stållbar i 8 vinklar

BAHCO



Bågsåg 21", förkromad med handsydd och tandspetsförstärkt sågblad för trä och kött.

30-7549 119:-

Bågsågblad 21" för köttsågning.

30-7550 39:-

Bågsåg med handsydd, Svensk tillverkning, levereras med tandspetsförstärkt blad, 30"/Fin.

30-6401 79:-

Bågsågblad passar ovanstående såg.

30-3418 30"/Fin 39:- | 30-3419 30"/Grovt 39:-



Bågsågsblad SmartCut med progressiv tandning för säker och snabb sågning.

Nr	Längd	Pris	Nr	Längd	Pris
30-7181	12"	34:-	30-7184	24"	46:-
30-7182	17"	39:-	30-7185	30"	49:-
30-7494	21"	42:-	30-7812	36"	54:-



Båglissåg med 3 blad för både torrt/vårt, trä och metall. Greppvänligt handtag. Levereras med trä och metallblad 12".

30-6884 98:-



Rundsåg i kraftigt utförande med gummiklätt handtag. 3 blad medföljer.

30-7547 59:-

Reservblad till 30-7547 och 30-2747, 4 st av varje: medium, fin och extra fin tandning.

20-1045 34:-

Kombisåg 17" med 3 st sågblad (trä, plast och metall) som ligger skyddade i aluminiumramen. Fälls enkelt ihop när den inte används eller ska transporteras. Dim. 70 x 430 mm.

30-4981 179:-

Reservsågblad 17"

Nr	För	Pris
30-7182	Trä SmartCut	39:-
30-4984	Metall	34:-
30-4983	Kött	44:-
30-4985	Plast	34:-



Skruvvtving av förnicklat järn, med spännvidd 55 mm.

Nr	Pr st	10 st
21-11	17:-	145:-



Bågfil, Tillverkad av förkromat stål med väl utformat handtag och grepp av plast. Levereras med 12" blad. Svensk tillv.

30-1284 59:-

Bågfil med mjukt grepp. Kraftig konstruktion med hästångsspännare för bladet. Plats för reservblad i bågen. Levereras med 12" HSS blad.

30-8070 98:-



Bågfil proffs med mjuka grepp. Kraftig modell med hästångsspännare och snabbblåsning av bladet. Levereras med 12" Bi-metall blad.

30-8071 189:-



Bågfilshandtag. En utmärkt hållare för bågfilsblad, används på svåråtkomliga ställen. Stabilit utförande i slagttålig plast. Längd 20 cm. 2 blad medföljer.

30-2129 19:-



Bågfilsblad 300 mm/12", 24 tänder/tum.

20-18 Bahco Sandflex Bi-metall Pr. 2 st. 49:-

30-6881 Bi-metall av Svensk snabbstål Pr. 2 st. 34:-

30-6882 H.S.S.-Flex av Svensk snabbstål Pr. 2 st. 29:-

30-6883 H.C.S.-Flex av kolstål Pr. 10 st. 34:-

Sågblad av stål belagt med en skärtyta av tungstenskarbidkorn, ett av världens hårdaste material. Skär rätt igenom hårda material som glas, kakel, skiffer, sten, marmor, eternit, rostfri plåt, fjäderstål m.m.



Trädsåg passande bågfil. Sågar i vinklar och mönster. Rundtandad. Längd 30 cm.

20-2314 48:-



Rapid 13 Ergonomic. Häftpistol i ABS-plast för hem och hobby. Lämplig för tyger, canvas, läder etc. Klammer typ 13. Längd 4-10 mm.

30-7166 169:-



Rapid 23. Häftpistol helt i stål. Rekylfri och med hög slagstyrka. För häftning i hårda träunderlag. Klammer typ 13. Längd 4-8 mm.

30-784 219:-



Rapid 33. Häftpistol i stål. Rekylfri med omställbar slagstyrka. Idealisk för häftning av alla typer av underlag. Klammer typ 13. Längd 6-14 mm.

30-785 298:-



Rapid 213. Elektrisk häftpistol med universalmagasin för både klammer och spik. Hög slagstyrka, säkerhetsspär, enhandsgrepp, minimal rekyll, ergonomiskt utförande. Klammer typ 13. Längd 10-20 mm. Spik typ 300.

Längd 16-20 mm.

30-5919 1295:-

Rapid 30. Häftpistol helt i stål. Med 10 mm lång nos för att komma åt i hörn och vinklar. Idealisk för fönstertätning och möbelomklädning. Klammer typ 13. Längd 6-8 mm.

30-2632 329:-

Rapid 83 Ergonomic combi. Häftpistol i ABS-plast. Rekylfri med omställbar slagstyrka för häftning i de flesta underlag. Klammer typ 13. Längd 6-14 mm. Spik typ 300. Längd 16 mm.

30-7167 249:-

Rapid 36. Kabelpistol för festsättning av lågströmskabel. Rekylfri, omställbar slagstyrka samt klammerstyrning. Lämplig för kablar till tv, datorer, telefoner, högtalare m.m. Max kabeldiam. 6,0 mm.

30-6319 398:-



Kabelklammer

Kabelpistol till Rapid 36. 2000 st/förp.

30-6320 10 mm Galv. 67:-

30-6321 12 mm Galv. 79:-

30-6322 14 mm Vita 92:-



För klammer & spik

30-7528 249:-

Häftpistol elektrisk, med magasin för både klammer och spik. Säkerhetsspär för avtryckare. Klammer typ 53. Längd 8-14 mm. Spik typ 300. Längd 16 mm.

30-7528 249:-

Häftpistol och Klammerdragare för universalsbruk. Klammer typ 53. Längd 6-8 mm.

30-7526 49:-



Häftpistol helt i stål. Omställbar slagstyrka för häftning i de flesta material. Klammer typ 140. Längd 6-14 mm.

30-7527 69:-

Klammer, Rapid, typ 13.

Nr mm / antal Pris

20-747-4 4 / 2500 42:-

20-747-6 6 / 2500 42:-

20-747-8 8 / 2500 42:-

20-747-10 10 / 2500 42:-

20-747-14 14 / 2500 44:-

20-747-20 20 / 1250 46:-

Klammer, Rapid, typ 53.

2500 st/förp.

20-3376-6 6 mm 38:-

20-3376-8 8 mm 38:-

20-3376-10 10 mm 40:-

20-3376-14 14 mm 45:-

Klammer, Rapid, typ 140.

2000 st/förp

30-7476 6 mm 50:-

30-7477 8 mm 51:-

30-7478 10 mm 52:-

30-7479 14 mm 56:-



Inspektionspegel 50 mm ø. Med kulle, 18-32 cm skaft.

20-1472 44:-

Plockmagnet med teleskopiskt skaft och kraftig magnet.

Längd 17 - 54 cm.

30-6475 29:-



39.-

Hammare av hårdat hejarsmitt stål. Skaft av kraftig glasfiber med gummihandtag. Vikt 16 oz.

30-7554 69.-

Hammare av hejarsmitt, hårdat stål. Stålrörsskaft med kraftigt gummihandtag. Vikt 16 oz.

30-6159 49.-

Hammare lika ovanstående men vikt 8 oz.

30-6158 39.-



Hammare av hejarsmitt och hårdat stål. Skaft av kraftig glasfiber med gummihandtag.

30-1939 Längd 340 mm. Vikt 650 g. (16 oz.) 109.-

Hammare lika ovanstående men med hårdat stålskaft.

30-2557 Längd 330 mm. Vikt 675 g. (16 oz.) 109.-

Hammare lika ovanstående men med helsmitt stålskaft.

30-3686 Längd 330 mm. Vikt 860 g. (20 oz.) 189.-



Hultafors

Nyhet

Hammare Hultafors TS 16XL. Snickarhammare av smitt och hårdat stål. Stålrörsskaft med XL grepp av gummi.

30-8097 269.-



20-5701

20-5704

30-7553

Hammare i kraftigt utförande med härdade slagytor och skaft av Hickory.

Kulhammare Vikt Pris Penhammare Vikt Pris

20-5701 100 g. 58.- 20-5704 100 g. 58.-

20-5702 230 g. 63.- 20-5705 230 g. 63.-

20-5703 340 g. 69.- 20-5706 340 g. 69.-

Magnethammare av hejarsmitt stål. Skaft av Hickory. Vikt 5 oz.

30-7553 89.-



30-4815 30-7193 30-6242 30-820

Studsfri Hammare med huvud av mjuk Uretan som eliminerar slagmärken. Stålskaft med gummi grepp. Stålkulor i huvudet ger maximal slagverkan och eliminerar rekyl. Längd 310 mm. Vikt 770 g.

30-4815 139.-

Murarhammare med fyrkantsslag. Stålskaft med kraftigt gummihandtag. Vikt 600 g (16 oz).

30-7193 79.-

Kombinationshammare med slag av halvhårt gummi och plast. Stålrörsskaft med gummihandtag. Längd 50 cm. Vikt 500 g.

30-6242 69.-

Reservslag till ovanstående

30-6244 Gummi 18.-

30-6245 Plast 18.-

Gummiklubba, av svart massivt gummi med träskåp. Längd 29 cm. Vikt 250 gram.

30-820 29.-



Slägga med kraftigt glasfiberskaft och gummihandtag.

Nr Vikt (huvud) Längd Pris

30-6394 3 kg 90 cm 219.-

30-6393 1,5 kg 30 cm 109.-



Spikutdragare NP 125 "Niwator". Ett smidigt verktyg som klarar spik även i trårlägen och utan skal. Japansk tillverkning av hög värddigt smidesstål. Längd 300 mm.

30-6506 229.-

Spikutdragare "Atle". Ett smidigt verktyg som enkelt drar ur även djupt nedslagna spikar. Längd 195 mm, vikt 0,6 kg. OBS! Hammare ingår ej. Svensk tillverkning.

30-3529 398.-

Spikutdragare NP 125, lik ovanstående men med brytjärn, för losstagning av detaljer. Längd 260 mm.

30-6507 219.-



Trätving. Av vitbok med korkbelagda anläggningsytor. Förzinkad stålskena. Låses med ett enda handgrepp och ger då ett tryck upp till 150 kg.

30-1552 Spännvidd 200 mm Gapdjup 110 mm 59.-

30-1570 Spännvidd 400 mm Gapdjup 110 mm 65.-

30-1571 Spännvidd 600 mm Gapdjup 110 mm 76.-

Skrutvting av gjutgods enl. Din 5117 med träskåp. Kraftigt utförande med profilskena. Trapetsgångad skruv med roterande bricka samt skyddsbackar av plast. Tysk tillv.

Nr Spännvidd Gapdjup Vikt Pris

30-4947 160 mm 80 mm 0,7 kg 94.-

30-4948 300 mm 80 mm 0,9 kg 98.-

30-4949 400 mm 120 mm 1,7 kg 159.-

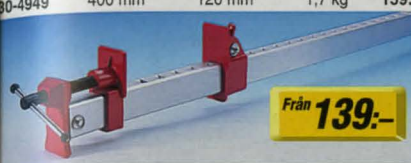

Från 139.-

Limknekt av kraftig aluminiumprofil 22x34 mm. Trapetsgångad spindel och snabbjustering av mothålet.

Nr Längd Spännvidd Pris

30-7555 95 cm 82 cm 139.-

30-7556 156 cm 145 cm 179.-



30-8049

Limknecksbeslag monteras på rör diam. 28 mm. gänga 3/4". Vikt ca 1,5 kg.

30-2463 85.-

Limknecksbeslag lika 30-2463 men kraftigare modell med gapdjup 180 mm.

30-8049 129.-

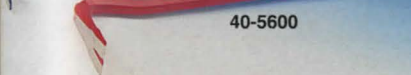

40-3971

40-5600

Kofot av sexkantigt stål. Blålackerad. 450 mm går ner i snickariådan.

40-3970 600 mm 49.-

40-3971 450 mm 39.-

Kofot av sexkantigt seghärdat stål. Lackerad med slipade klor. Längd 600 mm. Tysk tillverkning.

40-5600 119.-



30-8051

30-8052



Från 44.-

30-7542

Kantvingar som monteras på en skrutvting. Praktiskt hjälpmedel vid limning av kantliester och hörn.

Nr Typ Pr st

30-8051 Rak 49.-

30-8052 Hörn 49.-

Skrutvting av gjutgods i extra kraftigt utförande, profilskena med sex faser ger säkert grepp. **Mjukt handtag för bästa grepp och kraftöverföring.** Trapetsgångad spindel med ledad bricka och skyddsbackar av plast.

Nr Spännvidd Gapdjup Pr st Pr 5st

30-7542 150 mm 80 mm 44.- 189.-

30-7543 300 mm 100 mm 64.- 270.-

30-7544 400 mm 120 mm 76.- 330.-

30-7545 600 mm 120 mm 98.- 420.-



5 star

wolcraft

Enhandstving Multiflex, för enkel in- och utvändigt fastspänning.

Nr Spännvidd Gapdjup Pr st Pris

30-7539 700 mm 85 mm Pr st. 185.-

30-7541 300 mm 65 mm Pr st. 156.-

30-7540 110 mm 40 mm Pr par 149.-



5 star

wolcraft

Kraftvting med hävarm för steglös spännkraft.

Nr Spännvidd Gapdjup Pris

30-7729 150 mm 100 mm 226.-

30-7772 300 mm 100 mm 244.-

30-7773 450 mm 100 mm 256.-



Bräckjärn av hårdat stål. En tunn smidig modell för öppning av trälådor m.m. Längd 39 cm.

30-4961 59.-



Nyhet

349.-

Tvingsats. 4 st tvingar i kraftigt utförande med mjuka handtag, spännvidd 460 mm och 600 mm. 4 st smidda tvingar med förkopprad spindel, spännvidd 50 och 100 mm. 4 st universalklämmor av plast längd 100 mm och 150 mm.
30-8096 349.-



sats 10 st
89.-

Universalklämma av stålplåt med plastade grepp och käftar. Kraftig fjäder.
Nr Längd Spännvidd Pr st Pr 10 st
30-7536 100 mm 35 mm 12:- 98:-
30-7537 150 mm 50 mm 21:- 179:-
30-7538 225 mm 90 mm 36:- 298:-

Universalklämma av tålig plast med rörliga backar och kraftig fjäder.
Nr Längd Spännvidd Pr st Pr 10 st
30-7531 95 mm 30 mm 6:- 51:-
30-7532 120 mm 40 mm 7:50 64:-
30-7533 170 mm 60 mm 12:50 106:-
30-7534 220 mm 90 mm 17:50 149:-

Sortiment med ovanstående universalklämmor av plast. 4 st 120 mm, 4 st 170 mm och 2 st 220 mm.
30-7535 89.-



Ramtving för exakt sammanfogning av ramar i storlek 127x178 till 660x762 mm. Fyra hörn limmas samtidigt med samma presstryck. Armar av aluminium, vändbara spännklacker av plast.
30-6656 189.-



Bandspännare med 4 m band och hörnskydd av plast. Enkelt justerbar för sammanfogning av möbler, ramar, lådor mm.
30-7195 98.-



Stativ "Helping-Hand" med förstoringsglas. Underlättar lödningsarbeten, montering på kretskort m.m. Stativ av gjutgods, övriga delar av fönicklat järn.
30-7666 59.-



Tvingsats med magnetstativ. Spännvidd 50, 90, 125 mm. Lämplig vid arbete med modeller mm.
30-7552 49.-



Vinkeltving/geringslåda speciellt lämplig för exakt sågning av tavelramar och lister i 90° och 45°. Ryggsågen (ingår) löper mot styrrullar. Max materialbredd 100 mm.
30-5579 189.-

Hörntving. För gering och sammanfogning av ramlist i bredd upp till 70 mm. Av lackerad och fönicklad metall.
30-1018 39.-

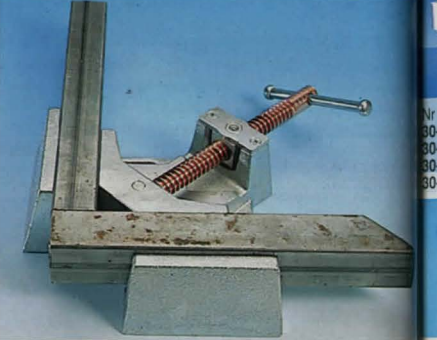

Hörnskruvstycke av fönicklat gjutjärn med förkopprad spindel. Anslagsytorna frästa, spindel och back ledat infästa för hörfogning av arbetsstycken med olika dimension. Max spännvidd 92 mm. Vikt 3,6 kg.
30-6918 349.-



Skruvstycke av gjutgods med städ- och vridplatta. Härdade stålbackar.
Nr Bredd/Spännvidd Vikt Pris
30-7662 90 mm 4 kg 179:-
30-7660 100 mm 6,5 kg 239:-
30-7661 125 mm 12 kg 349:-



Skyddsbacker av aluminium med gummiklädd framsida och permanentmagnetfäste för skruvstycken.
Nr Bredd Pr.par
30-4963 75 mm 39:-
30-4964 100 mm 49:-
30-4965 125 mm 59:-



Bordsskruvstycke av högklassigt gjutgods. Fint slipade och polerade backar och städ. Käftbredd 75 mm gripvidd. 65 mm. Vikt 1,75 kg.
30-620 119.-



Snabbspännare skruvas fast på tex en arbetsbänk, spänner med ett enkelt handgrepp fast arbetsstycket. Förzinkad med plastat handtag. Självsläande.
Nr Gapdjup max Spännhöjd Spännkraft Pr st
30-6470 45 mm 7 mm 1000 N 109:-
30-6471 50 mm 22 mm 4000 N 139:-
30-6472 50 mm 46 mm 4000 N 149:-
30-6473 100 mm 46 mm 4000 N 159:-



Pincettsats med 4 precisions pincetter av fiberarmerad svart plast.
30-7196 29:-
Pincettsats med 4 st pincetter av rostfritt stål.
30-5409 59:-

Skruvstycke helt av stål med städ och smidda backar. Bredd och spännvidd 125 mm. Levereras med rörbackar och vridplatta. Vikt 11 kg.
30-7043 579.-

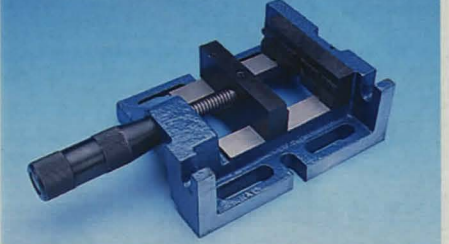

Maskinskruvstycke av gjutgods med stålbackar och dold spindel. Planfräst sida och gavel ger möjlighet till fastsättning i 3 olika lägen. Backbredd/spännvidd 100/90 mm. Vikt 4,9 kg.
30-7664 359.-



Maskinskruvstycke av gjutgods och stålbackar med snabbspänning. Backbredd/spännvidd 82 mm. Vikt 2,4 kg. CC-mått hål 115 mm.
30-7663 . 119.-



Bordsskruvstycke med kulle och 43 mm bormaskinsfäste. Kan roteras 360° och lutas 90°. 75 mm breda gummiklädda backar. Spännvidd 100 mm. Max bordstjocklek 50 mm.
30-7665 279.-



Mejselsats inv. 6-kant med T-handtag och kula. Nyckeln i handtaget utan kula. Innehåller 3, 3,5, 4, 5, 6 och 8 mm.

30-7683 149:-
Mejselsats Torx med T-handtag. Nyckeln i handtaget för Torx med stift (spårskruv). Innehåller T10, T15, T20, T25, T30, T40.
 30-7684 149:-



Nyckelsatser med sexkantnycklar i vridhandtag. Kromvanadiumstål. **7 nycklar:** 1,5, 2, 2,5, 3, 4, 5, 6 mm
 20-2834 29:-
7 nycklar: 2,5, 3, 4, 5, 6, 8 och 10 mm
 20-1360 49:-
5 nycklar: 3/16", 7/32", 1/4", 5/16" och 3/8".
 20-1362 49:-
Nyckelsats. Sju extra långa nycklar med kula, 2,5, 3, 4, 5, 6, 8 och 10 mm. Ger god åtkomlighet i trånga lägen.
 20-4811 79:-
Nyckelsats lika ovan med 10 nycklar 1/16-3/8".
 20-5430 69:-

Nyckelsats med 10 st förnicklade 6-kantnycklar av krom-vanadiumstål på nyckelring. Nyckelvid: 1,5, 2, 2,5, 3, 4, 5, 5,5, 6, 8, 10 mm.
 20-1691 49:-

Nyckelsatser Bost med kraftigt greppvänligt vridhandtag. **8 st 6-kant** 1,5, 2, 2,5, 3, 4, 5, 6, 8 mm.
 30-7603 129:-
7 st Torx T10, T15, T20, T25, T27, T30, T40.
 30-7604 169:-



Nyckelsats med 8 Torx nycklar 9, 10, 15, 20, 25, 27, 30 och 40 av kromvanadiumstål i vridhandtag.
 20-1367 58:-

Nyckelsats Torx. 9 nycklar T10 - T50.
 30-6474 59:-



Bitsmejsel med mjukt grepp och magnetfäste. Bits: Spår 4, 6 och 7. PH 1, 2 och 3. PZ 1, 2 och 3. Längd 190 mm.
 30-7682 39:-



Skruvmejselsats av hög kvalitet med klingor av mattförkromat kromvanadiumstål och svartoxiderad spets. Ergonomiskt utformade handtag med mjukt inlägg för bästa grepp och kraftöverföring. Spårmejslar 3,2x7, 5,5 x100, 6x100 och 8x150. Phillips 0x75, 1x75 och 2x100. Förp. i plastlåda.
 30-6969 119:-

Skruvmejslar lika ovanstående sats.

Nr	Typ	Klingmått	Totallängd
30-7672	Spår	0,5x3,2x75 mm	145 mm
30-7673	Spår	1,0x5,5x100 mm	195 mm
30-7674	Spår	1,2x6,5x100 mm	210 mm
30-7675	Spår	1,2x8,0x150 mm	270 mm
30-7676	PH0	4x75 mm	145 mm
30-7677	PH1	5x75 mm	170 mm
30-7678	PH2	6x100 mm	210 mm
30-7679	PZ0	4x75 mm	145 mm
30-7680	PZ1	5x75 mm	170 mm
30-7681	PZ2	6x100 mm	210 mm



Skruvmejselsats 7 elektrikermejslar med isolerade klingor godkända för 1000 V. Mjuka handtag för bästa grepp. Innehåller 4 spårmejslar och Phillips 0, 1, 2.
 30-8073 129:-



Skruvmejselsats 7 elektrikermejslar med isolerade klingor godkända för 1000 V. Spår 2,5x150 mm, 4,0x100 mm, 5,5x125 mm. Phillips 0x75 mm, 1x100 mm och 2x100 mm.
 30-6188 139:-



Bost

Bost Expert skruvmejslar av högsta kvalitet. Rund förkromad klinga av kromvanadiumstål med blåstrad spets. Spårmejslarna uppfyller ISO 2380 och kryssmejslarna ISO 4757. Ergonomiskt handtag med mjukt inlägg för bästa grepp och kraftöverföring. Mejslar med isolerade klingor uppfyller kraven i EN 60900 för 1000 V.

Skruvmejselsats Bost Expert med 8 mejslar och vägghållare. Spår 0,6 x 3,5 x 100 mm, 0,8 x 4,0 x 125 mm, 1,0 x 5,5 x 150 mm, 1,2 x 6,5 x 150 mm, 1,2 x 8,0 x 150 mm, Phillips 0 x 75 mm, 1 x 100 mm och 2 x 125 mm.
 30-6413 319:-

Skruvmejselsats Bost Expert med 5 mejslar. Spår 0,6 x 3,5 x 75 mm, 0,8 x 4,0 x 100 mm, 1,0 x 5,5 x 150 mm, Phillips 1 x 100 mm och 2 x 125 mm.
 30-6414 189:-

Elektronikmejselsats Bost Expert med 5 mejslar. Spår 0,4 x 2,5 x 50 mm, 0,5 x 3,0 x 50 mm, 0,6 x 3,5 x 75 mm, Phillips 00 x 50 mm och 0 x 75 mm. Levereras i praktisk förvaringslåda av plast.
 30-3391 149:-

Torxmejselsats Bost Expert med 6 mejslar T-10, T-15, T-20, T-25, T-30 och T-40.
 30-7567 349:-

Skruvmejselsats Bost Expert isolerad med 6 mejslar. Isolerade för 1000 V. Spår 0,4 x 2,5 x 50 mm, 0,6 x 3,5 x 75 mm, samt 3 x 65 mm med spänningsprovare 100-500V. 1,0 x 5,5 x 150 mm, Phillips 1 x 100 mm och 2 x 125 mm.
 30-6900 279:-

Elmejsel Nr	Klingmått	Totallängd	Isolerad klinga	Pris
30-5933	0,4x2,5x50 mm	146 mm		24:-
30-6898	0,4x2,5x50 mm	152 mm	X	36:-
30-5934	0,5x3,0x50 mm	146 mm		26:-
30-5935	0,6x3,5x100 mm	206 mm	X	43:-
30-5936	0,8x4,0x150 mm	256 mm	X	53:-
30-6899	1,0x5,5x150 mm	260 mm	X	67:-
30-5937	1,0x5,5x30 mm	90 mm		39:-

Spårmejsel Nr	Klingmått	Totallängd	Sexkant fäste	Pris
30-5938	1,0x5,5x100 mm	206 mm		39:-
30-5939	1,2x6,5x125 mm	235 mm		49:-
30-5940	1,2x8,0x150 mm	260 mm	11 mm	79:-
30-5941	1,6x10 x200 mm	312 mm	14 mm	95:-
30-5942	2,0x12 x250 mm	362 mm	14 mm	109:-

Stjärnmejsel Phillips Nr	Spets	Klingmått	Totallängd	Sexkantfäste	Pris
30-5943	0	4x75 mm	171 mm		29:-
30-5944	1	5x100 mm	202 mm		44:-
30-6901	1	5x100 mm	206 mm	Isolerad	63:-
30-5945	1	5x30 mm	90 mm		45:-
30-5946	2	6x125 mm	231 mm	10 mm	64:-
30-6902	2	6x125 mm	235 mm	Isolerad	79:-
30-5947	3	8x150 mm	260 mm	12 mm	87:-

Stjärnmejsel Pozidriv Nr	Spets	Klingmått	Totallängd	Sexkantfäste	Pris
30-5948	0	4x75 mm	171 mm		34:-
30-5949	1	5x100 mm	202 mm		49:-
30-5950	2	6x125 mm	231 mm	10 mm	69:-
30-5951	3	8x150 mm	260 mm	12 mm	89:-



Skruvmejselsats med klingor av mattförkromat kromvanadiumstål och svartoxiderad spets. Skruvmejslar med mjuka handtag för bästa grepp: spår- 5x75, 6x100, 8x125, PH1x75 och PH2x100 samt bitsmejsel med magnetållare. Flexibel förlängare 180 mm för bits. 12 st bits för spår-, PH- samt Torx. Instrumentmejslar klinglängd 40 mm: spår- 2,5, 3, mm, PH00, PH0, T15, T20. 9 st 6-kantnycklar 5-13 mm. Förpackat i kraftig plastlåda.
 30-7635 119:-



Skruvmejselsats 7 delar med 4 spårmejslar, stjärnmejslar PH0, PH1 och PH2. Mjuka handtag för bästa grepp och hårdade klingor av kromvanadiumstål. Totallängd 165-260 mm.
 30-7629 59:-



29:-

Bitskruvmejsel med plockmagnet Kraftigt gummi klätt handtag för bra grepp. 6 bits för spårskruv, Phillips och Pozi. **Utdragbar magnet** (35 cm) för upplockning av tappade detaljer på svåråtkomliga ställen.

30-6750 29:-



Verkttyghållare med clips. Enkel att fästa i bälten eller fickan. Levereras med 10 6-kanthylsor 5-13 mm, 20 bits av kromvanadiumstål: spårmejsel 4, 5, 6, 7, Phillips 1, 2, 3, pozi-drive 1, 2, 3, Torx T-10, 15, 20, 25, 30, 6-kant 2, 3, 4, 5, 6, bitshållare med magnetiskt 1/4" fäste, adapter för 1/4" fyrkantfäste samt T-handtag med 1/4" fyrkantfäste och adapter för 1/4" bitsfäste.

20-4157 98:-



Specialskruvar se sid 95

Bitsmejsel med specialbits 29 delar. Mjukt grepp och magnetfäste. Bits för specialskruvar (spårskruv) som spår med stift 4-10 mm, förskjutet stjärna 6-10, trevingad stjärna 1-4, inv. 6-kant med stift 2,5-6 mm, och Torx med stift 8-40. Levereras i förvaringslåda av plast.

30-6752 89:-

Bitskruvmejsel plockmagnet och inbyggd ficklampa. Kraftigt gummi klätt handtag för bra grepp som innehåller 6 st bits spår-, PH- och PZ-stål. **Utdragbar magnet** (35 cm) för upplockning av tappade detaljer på svåråtkomliga ställen. Passande batterier R6 (medföljer ej).

30-7633
Kraftskruvmejsel med stark patenterad spärrekanism, omställbar mot höger/vänstergång. Klara 4 Nm vridmoment, 4,4 gånger mer än vad standard kraftskruvmejsel kan erbjuda. Kan vinklas i 7 olika lägen för bekväm användning. Kraftgummiklätt handtag med varingsutrymme för bitshållare med 6 bits.

30-5021 79:-

Skruvmejsel med inbyggd spärrekanism. Kraftigt gummi klätt handtag ger ett högt vridmoment. Levereras i smidigt teshållare med 10 bits för spår-, Phillips- och poziskruv.

30-6116 98:-



98:-



29:-

Bitsats med 14 st bits av kromvanadiumstål för spår 4, 5, 6, 7 mm, Ph 0, 1, 2, 3, Pz 1, 2, 3 samt magnetisk bitshållare.

30-8109 29:-



Bitskruvmejsel med 6 bits och magnetisk bitshållare. Bits och hållare kan förvaras i handtaget.

30-6161 29:-



Bitsats 33 delar. Innehåller magnetisk bitshållare samt bits för spårskruv 3-7 mm, Phillips 0-3, Pozi 1-3, inv.6-kant 2-6 och Torx 10-40. Levereras i praktisk hållare av gummi.

30-6747 49:-

Bitsats special lika ovan men med bits för specialskruvar som spår med stift 4-10 mm, förskjutet stjärna 6-10, trevingad stjärna 1-4, inv. 6-kant med stift 2,5-6 mm och Torx 8-40 med stift.

30-6746 79:-

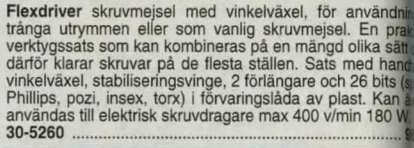

Flexdriver skruvmejsel med vinkelväxel, för användning i trånga utrymmen eller som vanlig skruvmejsel. En praktisk verktygssats som kan kombineras på en mängd olika sätt, därför klarar skruvar på de flesta ställen. Sats med handvinkelväxel, stabiliseringsvinge, 2 förlängare och 26 bits (spår, Phillips, pozi, insex, torx) i förvaringslåda av plast. Kan användas till elektrisk skruvdragare max 400 v/min 180 W.

30-5260 98:-



49:-

Nyhet

Bitskruvmejsel med 23 bits och hylsor av kromvanadiumstål i praktisk väggållare. Lev. med bits för spår 4-7 mm, 0-3, Pz 1-3, T10-T30 samt 6-kanthylsor 6-12 mm. Skruvmejsel med mjukt handtag för bästa grepp.

30-8110 49:-



Bits-box med 6 bits av S2 verktygsstål och magnetisk bitshållare med 1/4" fäste. Innehåller Phillips 1 och 2, Pozi 1 och 2 samt spår 5 och 7 mm.

20-5410 29:-

Torxbits box med 6 bits av S2 verktygsstål. Torx T-10, T-15, T-20, T-25, T-30, T-40 och magnetisk bitshållare.

20-5411 29:-



Bitsortiment Wera. Lev. med PH1, PH2, PZ1, PZ2, spårmejsel 1,0x5,5 och 1,2x6,5 samt 1/4" bitshållare med stark magnet.

30-7205 119:-

Bits Wera STANDARD för maskinell skruvdragning.

Nr	Spets	Pr	2 st
30-7199	PH1	19:-	
30-7200	PH2	19:-	
30-7201	PZ1	19:-	
30-7202	PZ2	19:-	



Bits Wera BITorsion med diamantbelagd mejselspets för ökad livslängd. Midjan tar upp höga vridmoment utan att verktyget skadas.

Nr	Spets	Pr	2 st
30-7203	PH2	29:-	
30-7204	PZ2	29:-	



Flexibel Förlängare med fäste för 1/4" bits. Längd 150 mm.

20-4831 29:-

Bitshållare med magnet passande 1/4" skaft.

20-3918 19:-

Bitschuck med snabbfäste för bits med "midja". Minimerar risken för att man tappat verktyg med bitsfäste.

30-8132 49:-

Adapters 1/4, 3/8, 1/2" 4-kant fäste till 1/4" bits fäste.

30-8076 29:-

Adapter med inv. 1/4" 4-kant för 1/4" bits.

30-8075 14:-

Försänkare för trä med bitsfäste.

30-8133 19:-



19:-

Nyhet

Bitskruvmejsel. Kraftigt utförande med 2 dubbla bits som förvaras i den vändbara klingan. Lev. med 2 spårmejslar samt Ph 1 och 2.

30-8084 19:-



Instrumentmejselsats 6 st mejslar med förkromade skaft och klingor av svartoxiderat hårdat stål. Spår 1,4, 2,0, 2,4, 3,0 Phillips 0 och 1. Totallängd 85-110 mm.
30-6427 19:-



Instrumentmejselsats med 7 st precisionsspårmejslar 0,6 - 1,6 mm med vändbara klingor av hårdat krom-molybdenstål.
20-4155 89:-
Reservklingor till 20-4155. Sats om 7 st.
20-4174 29:-



Skruvmejselsats mini med två Ph 0, två spårmejslar bredd 3 mm (en med inbyggd kabelskalare) samt en syl. Samtliga med plasthandtag. Längd 115 mm.
30-6885 19:-



Verktygssats med 16 delar: 6 st spårmejslar 0,8-3,8 mm, 4 st stjärnmejslar nr 0 och 1, sexkantnycklar 1,5, 2,0, 2,5 mm, samt sexkantsnycklar 3,0, 4,0, 5,0 mm.
30-2986 98:-

Spårmejselsats med 6 olika bredd 0,8-3,8 mm.
30-1950 39:-



Elektronikmejslar. Precisionsspårmejslar med klingor av hårdat krom-molybdenstål och handtag med fritt roterande topp.
20-4155 89:-
Reservklingor till 20-4155. Sats om 7 st.
20-4174 29:-

Elektronikmejselsats 6 mejslar. Totallängd 165-240 mm. Spår 2,4, 3,0, 4,0 mm, Phillips 00, 0 och 1. Ställ ingår ej.
30-3958 89:-
Elektronikmejselsats 8 mejslar. Totallängd 165-170 mm. Spår 1,4, 1,6, 2,0, 2,4, 3,0 mm, Phillips 000, 00 och 0. Levereras med praktiskt ställ.
30-4812 129:-
Torxmejselsats 6 mejslar. Totallängd 120 mm. T-6, T-7, T-8, T-9, T-10 och T-15. Ställ ingår ej.
30-5707 98:-
Torxmejsel pr st.
30-5978 T-6 19:-
30-5979 T-7 19:-



Verktygssats för finmekanik med sidavbitare, radiotång, cett, sex instrumentmejslar spår/phillips, nio bits, phillips/posi/torx/spårskruv, fyra 6-kantnycklar 4, 6, 8 och mm samt handtag för bits.
30-5613 69:-

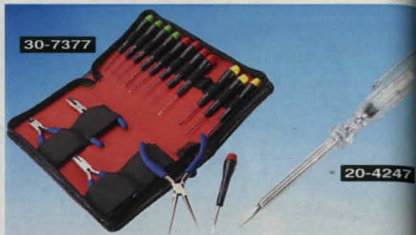

Tång/skruvmejselsats för precisionsarbeten med elektro och finmekanik. Innehåller: sidavbitare, radiotång, flackstång och böjd av polerat stål med bladfjäder. 12 st mejslar av rostfritt stål med fritt roterande topp för maximal kontroll. Spårmejslar 1,5, 1,8, 2,0, 2,5, 3,0 mm, Phillips nr 000, nr 00, nr 0, Torx T7, T8, T9. Förpackat i fackindelad fodral med dragkedja.
30-7377 198:-

Skruvmejsel med spänningsprovare, 220-250 V. Längd 140 mm.
20-4247 15:-



Elektronikmejselsats med sju vändbara klingor av kromnadiumstål. Handtag med fritt roterande topp. Totallängd justerbar från 125 till 200 mm. Levereras med: Spårmejsel 2, och 4 mm. Phillips 00, 0 och 1. Torx 6, 7, 8, 9, 10, 15, och 20. Förp. i plastlåda.
30-6187 98:-

Verktygssats för mobiltelefon. Passar de flesta modeller. Innehåller: instrumentmejslar med roterande topp, T-5, T-6, 8, Ph 0, spår 2,0 mm, 3 specialmejslar, 2 specialhyllsor samt skalöppnare. Levereras i plastlåda.
30-8074 119:-

Instrumentmejsel med sju precisionsslipade tunn klingor. Lev. m. fyra spårmejslar bredd 0,9-2,5 mm, Phillips nr 1 samt syl. Förp. plastfodral.
20-3474 69:-



Minitångsats. Sex olika tänger med plastade grepp. Fem med fjädrande skänklar. Längd 115-130 mm.
30-4275 129:-



Elektroniktångsats med fem olika tänger i rostfritt stål. Grepphyllsor i mjuk plast. Längd 110-130 mm.
30-7577 229:-



KNIPEX precisionstänger i ESD utförande för elektronik och finmekanik med mjuka grepphyllsor. Sidavbitare av höglanspolerat specialverktogsstål med dubbelled och bladfjäder. Klipper tråd: mjuk 0,3-1,3 mm /halvhård max 1,0 mm. Längd 115 mm.
30-7357 298:-
Sidavbitare helt av rostfritt stål. Klipper tråd: mjuk 0,2-1,6 mm /halvhård max 1,0 mm. Längd 125 mm.
30-7358 189:-

Kabelskalare. Skalare automatiskt en eller flera ledare med area 0,13-6,0 mm². Ställbart skaltryck. Kan även användas vid pressning av kabelskor och som avbitare.
20-3837 98:-



Elektroniktänger av mattförkromat hårdat verktogsstål. Bladfjäder och plastade skänklar med halkfri yta för bekväm hantering.

Tångsats, 5 tänger längd 110-150 mm 89:-
30-8113 Radiotång, längd 120 mm 29:-
30-8114 Sidavbitare, längd 110 mm 29:-
30-8116 Flackstång, längd 120 mm 29:-



Elektroniktänger lika ovan men med kraftiga grepp och mjuka inlägg.
30-8117 Radiotång, längd 130 mm 39:-
30-8118 Sidavbitare, längd 120 mm 39:-



Kabeltång av hårdat verktogsstål. Specialslipade käftar för enkel kabelskalning. Plastade skänklar för bra grepp. Längd 160 mm.
30-7685 89:-



Skaltång självjusterande för kablar mellan 0,2 och 6,0 mm. Ställbar skallängd 5-12 mm. Inbyggd avbitare.
30-7774 198:-

30-7736

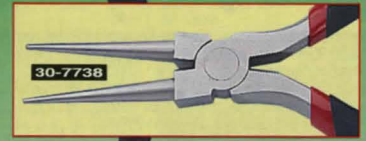
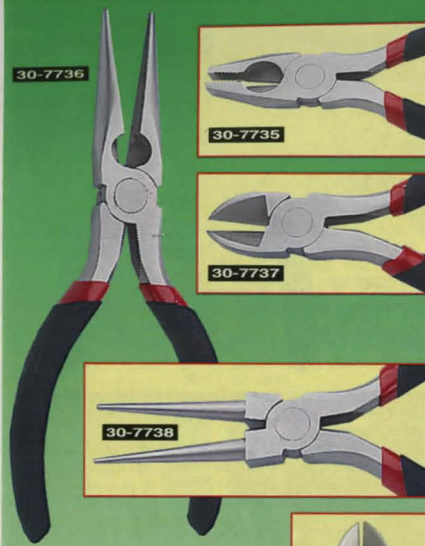

Tänger med mattförkromad yta av höglegerat verktygsstål. Plastade skänklar för bekvämt grepp.

Nr	Typ	Längd	Pris
30-7735	Kombinationstång	180 mm.	49:--
30-7736	Radiotång	160 mm.	39:--
30-7737	Sidavbitare	160 mm.	39:--
30-7738	Rundtång	160 mm.	39:--
30-8121	Kabelskalare	160 mm.	49:--
30-8134	Kraftavbitare. Kr-V stål	185 mm.	59:--



Fisketång av polerat rostfritt stål. Specialslipade käftar. Längd 160 mm. 30-7739 119:--

Universaltång, för service och hemmabruk. Klipper, skalar kabel, pressar kabelskor, håller spik, skruv, mutter. Utmärkt fisketång. Längd 160 mm. 20-3340 139:--



Tängsats av hårdat verktygsstål med sidavbitare, radiotång, kabelskalare och polygrip. Längd 150-250 mm. 30-7637 149:--



Tängsats, med tre mycket kraftiga tänger i hårdat verktygsstål. Höglanspolerat utförande med plastade skänklar. 30-6759 Längd 125-160 mm. 79:--
30-4277 Längd 195-215 mm. 98:--



Tång och skiftnyckel sats. Tillverkade av hårdat verktygsstål med mattförkromad yta. Längd 165-250 mm. 30-8112 149:--



Hovtång av kromvanadiumstål med plastade skänklar. Längd 200 mm. 30-8122 69:--



Tänger KNIPEX, för bättre resultat med mindre kraft. Samtliga avbitare induktionshårdade. Polerat huvud samt plastade skänklar. Kraftsidavbitare och komb.tång klipper pianotråd.
Nr Typ Längd Pris
20-3850 Kraftkomb.tång 180 mm 144:--
20-3851 Radiotång rak 140 mm 134:--
20-3852 Radiotång böjd 200 mm 198:--
20-3853 Sidavbitare 140 mm 134:--
20-3854 Kraftavbitare 180 mm 189:--



Tängsats KNIPEX Kraftkombinationstång 180 mm, Kraftavbitare 160 mm, och Polygrip "Cobra" 250 mm med knappinställning. 30-6920 439:--



Tänger av verktygsstål med enkelled. Samtliga avbitare induktionshårdade. Med slipat huvud och plastade skänklar.
Nr Typ Längd Pris
20-52 Radiotång rak 145 mm 84:--
20-248 Radiotång rak 200 mm 109:--
20-430 Radiotång böjd 200 mm 129:--
20-51 Sidavbitare 145 mm 94:--
20-244 Sidavbitare 180 mm 129:--
20-5583 Kombinationstång 180 mm 109:--



Hovtång ORBIS av verktygsstål med plastade skänklar. Längd 200 mm. 20-5585 109:--



Tänger Bost Expert. Kallsmidda kvalitetstänger med nitad led. Ergonomiska 2-komponentshandtag för bekvämt grepp.
Nr Typ Längd Pris
30-7605 Polygriptång 240 mm 189:--
30-7606 Kombinationstång 180 mm 159:--
30-7607 Radiotång 200 mm 219:--
30-7608 Sidavbitare 160 mm 209:--
30-7609 Kabelskalare 190 mm 198:--

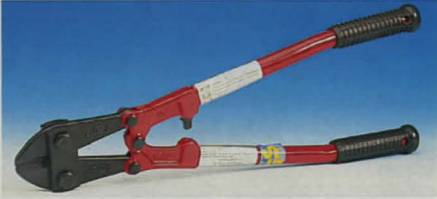

Bultsax med hejarsmitt huvud och oljehårdade skär (Rockwell C 56-61). Justerbar. Skänklar av stålror med gummihandtag. 30-2201 Längd 18", 45 cm. Klipper 8 mm. 229:--
30-2202 Längd 24", 60 cm. Klipper 10 mm. 298:--



Bultsax/kraftavbitare med smitt huvud och plastade skänklar. Justerbar. Längd 210 mm. Klipper 4 mm. 30-6888 59:--



Kraftavbitare KNIPEX med hävstångsfunktion. Klipper 5 mm mjuk tråd och 3,5 mm pianotråd. Längd 200 mm. 30-4490 339:--



Blindnåttång för yrkesmannen eller "gör det självaren" med höga anspråk. Utbytbara munstycken för nitdiam. 3,2, 4,0 och 4,8 mm. Längd 265 mm.

30-6886 98:-



Nittång med vridbart huvud. Utbytbara munstycken för 2,4 mm, 3,2 mm, 4 mm och 4,8 mm nitdiam. Längd 290 mm.

30-4149 169:-

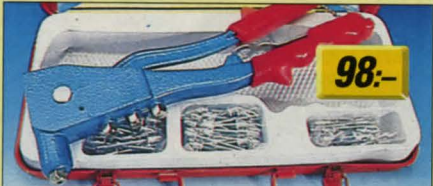

Nitsats med 100 st. nitar samt kraftig nittång för 2,4, 3,2, 4 och 4,8 mm. Blindnit. Längd 260 mm. Förp. i plåtlåda.

30-3183 98:-

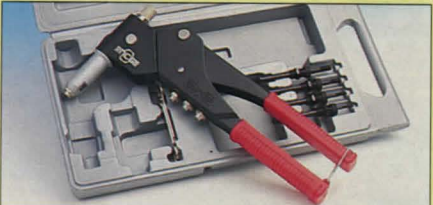

Blindmutter/blindnåttång med vridbart huvud. Utbytbara munstycken för nit 2,4, 3,2, 4,0, 4,8 mm och dragdornar för blindmutter M3, M4, M5, samt M6. Levereras i praktisk förvaringsväska av kraftig plast.

30-5206 298:-

Blindnit av ST=stål, AL=aluminium och RF=rostfri. LF=stort huvud.

Nr	Material	Diam	Längd	Max.grepp	Pr/100 st
20-5121	ST/AL	3,2 mm	4 mm	1,5 mm	22:-
20-5122	ST/AL	3,2 mm	8 mm	5,5 mm	24:-
20-5123	ST/AL	3,2 mm	12 mm	9,5 mm	31:-
20-5124	ST/AL	4,0 mm	8 mm	4,5 mm	25:-
20-5125	ST/AL	4,0 mm	12 mm	8,5 mm	31:-
20-5132	RF/RF	3,2 mm	8 mm	5,5 mm	76:-
20-5133	RF/RF	3,2 mm	12 mm	9,5 mm	106:-
20-5137	ST/LF,AL	3,2 mm	12 mm	9,5 mm	39:-
20-5138	ST/LF,AL	4,0 mm	14 mm	10,5 mm	51:-
20-5139	ST/LF,AL	4,8 mm	12 mm	8,0 mm	52:-
20-5140	ST/LF,AL	4,8 mm	16 mm	12,0 mm	59:-



Låsringstänger av härdat verktygsstål. Plastade skänkl. Längd 175 mm.

Nr	Typ	Pr
30-8123	Rak utvändig	39:-
30-8124	Böjd utvändig	39:-
30-8125	Rak invändig	39:-
30-8126	Böjd invändig	39:-



Låsringstångsats. Fyra precisionstänger för ytter- och innerring. Plastade skänkl, längd 150 mm.

30-4274 119:-



Låsringstångsats med tänger för ytter- och innerring. Vikklädda skänkl. Levereras med 4 par utbytbara käftar. Längd 160 mm.

20-2566 79:-



Trådbock. Ett ställt verktyg för bockning/böjning i 45° och 90°, tillfällig upphängning m.m.

20-2022 39:-



Blindmutter av aluminium. Förp. om 50 st.

Nr	Material	Diam	Längd	Max.grepp	Pr/100 st
20-3029-3	M3	65:-			
20-3029-4	M4	68:-			
20-3029-5	M5	72:-			
20-3029-6	M6	98:-			

Blindnitsortiment med sorterade nitar 2,4, 3,2, 4 och 4,8 mm i plastlåda.

30-6894 79:-



Plåtsax med utväxling för större klippkraft. Fint tandade skär i kromvanadiumstål. Skänkl av pressad stålplåt med plasthandtag. Längd 250 mm.

Nr	Typ	Pr
30-601	Höger	59:-
30-602	Vänster	59:-
30-603	Rak	59:-

Sats med ovanstående plåtsaxar.

30-3643 169:-



Plåtsax av högvärdigt stål och med utväxling. Bästa Solingenkvalitet. Klipper med lätthet plåt upp till 1,5 mm tjocklek såväl rak som i figur. Längd 25 cm.

30-419 269:-

Magnetfixtur. Ett utmärkt hjälpmedel vid svetsning/böjning i 45° och 90°, tillfällig upphängning m.m.

20-3458 49:-



Svetsstänger av stål med smidda härdade käftar. Självsläande med utlösningssam.

Nr	Längd / max gripv.	Pr	Nr	Längd / max gripv.	Pr
30-6776	250mm/40mm	39:-	30-6778	165mm/50mm	35:-
30-6777	180mm/30mm	37:-	30-3459	280mm/95mm	49:-



Slagskruvmejsel, stälbar för kraftig i eller utdragning av skruvar och muttrar, t. o. m. fastrostade. Utbytbara spårklingar 8, 10 mm breda och kryssmejslar nr 2 och 3. Dessutom kan vanliga hylsor med 1/2" fyrkantfäste infästas istället för klinghållaren. Mycket kraftig konstruktion. Vikt 1 kg.

30-2023 69:-

Reservklingar för slagskruvmejsel 30-2023. Sats om 4 olika.

30-5573 29:-

Syl-Prylset med plastskaf och rund resp. fyrkantspets. Total

längd 18 cm.

30-5154 19:-



Stift-klammerurdragare. Även utmärkt för att öppna färgburkar.

20-4822 21:-



Hylsmejsel med böjligt skaf för slangklämmor med 7 mm, 6- kant hylsa.

20-2898-7 49:-



Plock och ritskrok sats. Sats med 4 verktyg med många användningsområden. Idealisk som syl, ritspenna, montering av O-ringar/packningar/brickor/fjädrar mm. Längd 13 cm.

Nr	Uttörande	Passar	Hål mm.	Pr
30-1526	Dubbel	ytterdörr/fönster	14/17	79:-
30-6933	Dubbel	ytterdörr/garage	19/22	89:-
20-5494	Enkel	innerdörr/fönster	13	59:-

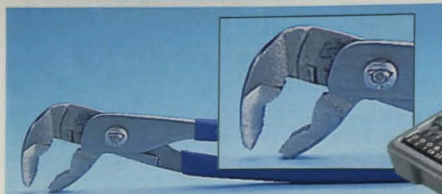

Polygriptång av hårdat verktygsstål med plastade skänklar. Grippvdden ställbar i olika storlekar.

Nr	Längd	Pris
30-7732	200 mm	39:-
30-7733	240 mm	47:-
30-7734	300 mm	59:-



Polygriptång KNIPEX "Cobra" med knappinställning. Tillverkad av kromvanadiumstål med genomgående dubbel led. Självlåsande käftar och plastbelagda skänklar.

Nr	Längd	Gripvdd	Pris
30-6010	180 mm	30 mm	198:-
30-6011	250 mm	36 mm	209:-
30-6012	300 mm	48 mm	279:-



Polygriptång KNIPEX "Alligator" av vanadiumstål med patenterad genomgående dubbel ställbar spärrled. Plastbelagda skänklar.

Nr	Längd	Gripvdd	Pris
20-1182	240 mm	35 mm	164:-
20-1183	300 mm	45 mm	229:-



Rörtång, svensk modell tillverkad av smitt kromvanadiumstål. Hårdade käftar.

Nr	Gripvdd	Rördiam.	Längd	Pris
30-7206	42 mm	1"	320 mm	139:-
30-7207	70 mm	2"	560 mm	239:-



Rörtång BAHCO, bästa svenska fabrikat.

Nr	Gripvdd	Rördiam.	Längd	Vikt	Pris
30-208	36 mm	1"	280 mm	0,7	298:-
30-209	52 mm	1 1/2"	370 mm	1,3	398:-



229:-

Verktygssats 48-delar, innehåller 6-kanthylsor, spärrskruvmejsel, bits, bitshållare, tänger mm i praktisk förvarningslåda.



129:-

Verktygssats i praktisk plastlåda. Levereras med universalsax, radiotång, kombinationstång, skiftnyckel, spår- och stjärmejsel, 5 st instrumentmejslar, hammare, 2 m måttband samt skruv/krok/spik/plugg-sortiment. Mått lådan 260x240x50 mm.



Ritspenna med hårdmetallspets, som ritsar stål, glas m.

Längd 135 mm.

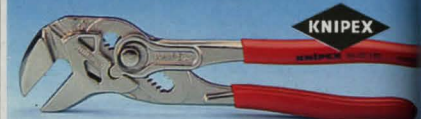

Tångnyckel KNIPEX. Drar med extremt hög presskraft och varje position heit parallella käftar. Knappinställning och "spårskafsfunktion" vid nytt grepp. Särskilt lämplig för arbetet med kromad yta.

Nr	Gripv.	Längd	Pris
30-5610	35 mm	180 mm	398:-
30-5550	42 mm	250 mm	429:-



Skiftnyckel av hårdat verktygsstål med mattförkromad yta. Laseretsad skala.

Nr	Gripv.	Längd	Pris
30-7748	13 mm	4"	44:-
30-7749	19 mm	6"	46:-
30-7750	26 mm	8"	57:-
30-7751	30 mm	10"	73:-
30-7752	35 mm	12"	98:-



Skiftnyckel Bahco ergo, av specialstål och fosfaterad.

Nr	Gripv.	Längd	Pris
30-1055	13 mm	4"	149:-
30-1056	19 mm	6"	159:-
30-1057	26 mm	8"	169:-
30-1058	30 mm	10"	209:-
30-1059	34 mm	12"	298:-



Skiftnyckel Bahco ergo 9031 lika ovan men med mjukt grepp. Gripvdd 38 mm, längd 8".

30-8128 198:-



Skruvdragarsats. Innehåller 5 st skruvdragare av kromvanadiumstål i plastfodral. Diam./spetsdiam.: 11/7, 9/5, 7/3, 5/2 och 4/1,5 mm.

Magnetskål av rostfri plåt, med kraftig gummiklädd magnet. Håller små delar på plats och kan fästas på t.ex. bilen utan att repa. Diam. 150 mm, djup 30 mm.

30-5847 49:-



98:-

Nyhet

Skiftnyckelsats med tre förkromade skiftnycklar storlek 6, 8 och 10". Mjuka grepp för bekväm hantering.

30-8120 98:-



Blocknyckelsats. Kort modell för bra åtkomlighet i trånga utrymmen. Höglegerat verktygsstål med mattförkromad yta. Gripvdd 10, 11, 12, 13, 14, 15, 16, 17, 18 och 19 mm.

30-7753 179:-



Nyhet

Blocknyckelsats tillverkad av kromvanadiumstål med speciell utformning av käften som ger "spärrfunktion". Ringen har runda hörn för maximalt grepp. Nio nycklar 8, 10, 11, 12, 13, 14, 15, 17 och 19 mm levereras i fodral.

30-8127 249:-



Mutterspräckare av kromvanadiumstål. 4 st olika för mutterdiam 9-27 mm. Lev i plastetui.

30-4956 239:-



Blocknycklar förkromade och smidda av hårdat kromvanadiumstål. Satserna levereras i fackindelade fodral.

Blocknyckel.

Nr	Gripv.	Pris	Nr	Gripv.	Pris
20-5292-6	6 mm	10:-	20-5292-16	16 mm	16:-
20-5292-7	7 mm	11:-	20-5292-17	17 mm	17:-
20-5292-8	8 mm	12:-	20-5292-18	18 mm	20:-
20-5292-9	9 mm	12:-	20-5292-19	19 mm	20:-
20-5292-10	10 mm	12:-	20-5292-20	20 mm	24:-
20-5292-11	11 mm	12:-	20-5292-21	21 mm	26:-
20-5292-12	12 mm	13:-	20-5292-22	22 mm	28:-
20-5292-13	13 mm	13:-	20-5292-24	24 mm	35:-
20-5292-14	14 mm	14:-	20-5292-27	27 mm	39:-
20-5292-15	15 mm	15:-			

Blocknyckelsasts 11 delar. Gripvidd 8, 10, 11, 12, 13, 14, 15, 16, 17, 18 och 19 mm. 30-5294 98:-
Blocknyckelsats 24 delar. Gripvidder i mm-mått från 7 till 32 mm. 30-5295 349:-
Blocknyckelsats tum 8 delar. Lika ovan men av verktygsstål. Tummått: 5/16, 3/8, 7/16, 1/2, 9/16, 5/8, 11/16 och 3/4. 30-5296 98:-



Hylsnyckelsats 37 delar Med 1/4" och 3/8" fäste. Tillverkad av förkromat kromvanadiumstål. 15 st 6-kantshylsor med rundade hörn för maximalt grepp 4-19 mm, tändstiftshylsa 21 mm, förvandlingshylsa 1/4"-3/8", 1/4" bitsadapter, 3/8" spärrhandtag, 1/4" mejselhandtag/förlängare 150 mm, 3/8" förlängare 50, 150 mm, 12 st bits (3 st spår 4-7 mm, 3 st Phillips 1-3, 6 st 6-kant 3-8 mm) samt 3 st 6-kant nycklar 1,5-2,5 mm. 30-8083 99:-



Ringnyckelsats öppen med 6 smidda nycklar. Gripvidd 6, 8, 10, 12, 13, 14, 15, 17, 19, 21, 22 och 24 mm. Utmärkta vid arbete med bensinrör, bromsrör mm. 30-7364 139:-



Ringnyckelsats av kromvanadiumstål. Förkromade med polerade huvuden. 8 nycklar i dim. 6 - 22 mm. 30-5297 98:-



Ledhylsnycklar av kromvanadiumstål. Svensk modell. Nr Nyckelvidd
 20-2151 8-9 mm
 20-2152 10-11 mm
 20-2153 12-13 mm
 20-2154 14-15 mm
 20-2155 16-17 mm
 20-2156 18-19 mm
 20-2157 20-22 mm

Lednyckelsats med sex nycklar av kromvanadiumstål. Nyckelvidd 8-19 mm. Svensk modell. Lev. i plastfodral. 30-4833 22:-



Pinnbultsdragare, för montera och demontera bultar diam. 8-19 mm. 1/2" fäste. 30-2573 98:-



Hylsats 10-19 mm med 8 st extra långa (76 mm), krafthylsor av kromvanadium. 1/2" fäste. Lev. i förvaringslåda av plast. 30-5429 149:-
Hylsats TORX. E10, E11, E12, E14, E16, E18, E20, E24 hylsor av kromvanadiumstål med 1/2" fäste. Levereras på hållare för upphängning. 30-7771 169:-

Hylsnyckelsats 52 delar med 1/4" och 1/2" fäste, tillverkad av förkromat kromvanadiumstål. 1/2" fäste: 13 st 12-kantshylsor 10 - 32 mm, tändstiftshylsa 21 mm, spärrhandtag, förlängare 125 mm / 250 mm, 1/4" handtag och vinkelled. Med 1/4" fäste: 11 st 6-kantshylsor 4 - 18 mm, spärrhandtag, förlängare 75 mm, T-handtag, vinkelled och bitshållare för 6-kant bits. Med 6-kant fäste: skruvmejselhandtag med spärrfunktion, adapter 1/4" 4-kant / 6-kant och 2 st bits (3 st spår 4 - 7 mm, 3 st Phillips 1 - 3, 6 st sextant 3 - 6 mm). 3 st vinklade sextantnycklar 1,5 - 2,5 mm. Levereras kraftigt fackindelad plastlåda. 30-6228 349:-

Reservdelar till hylsnyckelsatser av kromvanadiumstål

20-1843	Spärrhandtag 1/4" förkromat	59:-
20-1843-14	Spärrhandtag 1/4" förkromat	89:-
20-1843-12	Spärrhandtag 1/2" förkromat	89:-
30-8077	1/4" Mattförkromat kromvanadiumstål med 72-änders spärrmekanism och tryckknappslåsning av hylsan. Enkelt omställbar höger/vänster gång. Greppvänligt handtag.	139:-
30-8078	1/2" Mattförkromat kromvanadiumstål med 72-änders spärrmekanism och "Quick Release" funktion. Enkelt omställbar höger/vänster gång. Greppvänligt handtag.	198:-
30-7792	1/2" Mattförkromat krom-molybdenstål med 72-änders spärrmekanism och "Quick Release" funktion. Enkelt omställbar höger/vänster gång. Greppvänligt handtag.	229:-



Tolvkantshylsor med 1/2" fyrkantfäste. Ange gripvidd.
 20-1713
 Gripvidd mm. Pr st
 8, 9, 10, 11, 12 14:-
 13, 14, 15, 16 16:-
 17, 18, 19, 20, 21 19:-
 22, 23, 24, 25 22:-
 26, 27, 28, 29 24:-
 30, 32 28:-
Tolvkantshylsa. Gripvidd 1/2" 20-1699 16:-

Multihylsa 9-19 mm av kromvanadiumstål med fjädrande stålpinna som greppar runt skruven, kan därför användas utan omställning till bultar och muttrar 9-19 mm samt till krok, öglor, vingskruvar/muttrar, m.m. med största bredd 19 mm. 1/2" fäste. 30-6887 98:-



Spärrhandtag 1/4" förkromat 20-1843 59:-
Spärrhandtag 1/2" förkromat 20-1843-12 89:-
Spärrhandtag av mattförkromat kromvanadiumstål med 72-änders spärrmekanism och tryckknappslåsning av hylsan. Enkelt omställbar höger/vänster gång. Greppvänligt handtag. 30-8077 1/4" 139:-
 30-8078 1/2" 198:-



Hylsnyckelsats 14 delar av kromvanadiumstål med 3/4" fäste. Kraftig sats för lastbilar, traktorer, verkstäder m.m. Plåt-låda innehållande 10 st 12-kant hylsor 22-50 mm, spärrhandtag, förlängare 100/200 mm samt T-handtag. 30-3457 689:-



Bitssats med adapter för 1/2" fäste, 7 st 30 mm och 7 st 75 mm långa bits i förvaringslåda av plast. Bitssats Torx T20, T25, T30, T40, T45, T50 och T55 30-6748 79:-
 Bitssats Sextant 4, 5, 6, 7, 8, 10 och 12 mm 30-6749 79:-



Momentnyckel med spärr och 1/2" fyrkantfäste för hylsor. Skala 40-210 Nm för inställning av önskat moment. Signal "klick" utlöses då inställt moment uppnås. Längd. 48 cm. Vikt 1,3 kg. 30-6309 259:-

Verktygssatser proffs tillverkade av högvärdigt mattfärgromat kromvanadiumstål. 6-kanthylsor med rundade hörn för maximalt grepp. Spärrhandtag med tryckknappslåsning ger säkert fäste av hylsan. Levereras i kraftiga plastlådor.



Hylsnyckelsats 56 delar. Med 1/4" fäste: 12 st 6-kanthylsor 4-13 mm, spärrhandtag, mejselhandtag/förlängare 150 mm, förlängare 75 mm, vinkelled, 18 st bits (3 st spår 4-7 mm, 4 st Phillips 0-3, 4 st 6-kant 3-6 mm, 7 st Torx T10-T40). Med 1/2" fäste: 13 st 6-kanthylsor 10-32 mm, spärrhandtag, förlängare 125/250 mm, T-huvud, vinkelled, tändstiftshylsa 21 mm, 3 st 6-kantrycklar 1,5-2,5 mm. 30-7285 598:-



Hylsnyckelsats 24 delar Med 1/4" fäste: 12 st 6-kanthylsor 4-13 mm, spärrhandtag, mejselhandtag/förlängare 150 mm, förlängare 50 mm, T-handtag, vinkelled, 11 st bits (3 st spår 4-7 mm, 3 st Phillips 1-3, 5 st 6-kant 3-7 mm). 30-7284 269:-



Teleskophandtag av kromvanadiumstål med 1/2" fäste och 19/21 mm 6-kant hylsa. Lossar i utdraget läge även de mest envisa muttrar. 30-3557 69:-



Korsnyckel m. hylsor 17, 19, 21 och 22 mm. Passar till fålgmuttrarna på de flesta bilar. Ett oumbärligt verktyg vid hjulbyte. Nyckellängd 38 cm. 30-6117 39:-



Verktygssats 77 delar. Med 1/4" fäste: 9 st 6-kanthylsor 4-13 mm, spärrhandtag, vinkelled, T-handtag, förlängare 75 mm, adapter för bits med 21 st bits (4 st spår 3-7 mm, 4 st Phillips 3, 3 st Pz 1-3, 5 st 6-kant 2-6 mm, 5 st Torx T10-T30). Med 1/2" fäste: 13 st 6-kanthylsor 10-32 mm, spärrhandtag, förlängare 125/250 mm, vinkelled, tändstiftshylsa 21 mm, 7 st 6-kant trycklar 1,5-10 mm, 11 st blocknycklar (med rundade hörn i mm 7-19 mm, 4 st lednycklar 8x9, 10x11, 12x13 och 15x17 mm). 30-7286 849:-



Verktygssats 101 delar i kromvanadiumstål med 1/4" 1/2" fäste. Med 1/2" fyrkantfäste: 14 st 12-kanthylsor 10 mm, 9 st 12-kanthylsor 3/8"-1 3/16", spärrskaft, T-handtag, vinkelled, förlängare 125/250 mm samt 21 mm tändstiftshylsa. Med 1/4" fyrkantfäste: 12 st 6-kanthylsor 4-13 mm, 9 st 6-kanthylsor 4-12 mm, spärrskaft, T-handtag, vinkelled, förlängare 50/100 mm, 11 st blocknycklar 7-19 mm, 4 st lednycklar 8-19 mm. Med 6-kantfattning: spärrmejsel med fast och flexibel förlängare, 3 bits för spårskruv 4, 5 och 6 mm klingbredd. 1/4" 4-kant/6-kant samt 3 st vinkelnnycklar för insexskruv 1,5 och 2,5 mm. Förpackat i kraftig plastlåda. 40-3694 699:-



Oljefilteravdragare med inv. 1/2" och 3/8" fyrkantfäste samt utv. 21 mm sexkant fäste. För filter med diam. 60-102 mm. 0-6364 79:-



Kullageravdragare av stål med tre ställbara backar för enkel demontering av kullager. Ställbar innerdiameter 2-38 mm. 0-3763 198:-



Kombinationsavdragare för svänghjul på mopedomotorer. Yttergånga 22x1,5 mm och 26x1,5 mm. 20-2603 69:-



Avdragare med vändbara armar för in- eller utv. grepp. 1-1 och -4 ej med roterande bricka. Nr. Grippv.mm Armar Pris
30-3772-1 75mm 2st 39:-
30-3772-2 100mm 2st 59:-
30-3772-3 150mm 2st 96:-
30-3772-4 75mm 3st 54:-
30-3772-5 100mm 3st 69:-
30-3772-6 150mm 3st 119:-



Oljefiltertång. Grippvidd 75-95 mm. 30-943 34:-



Tändstiftsnyckel med ställbar spärr och ledat 21 cm långt handtag. Två hylsor 16 och 21 mm samt förlängning. 30-1030 59:-



Verktygssats för tändstift. Ledat T-handtag med 1/2" fyrkantfäste. Två hylsor 16 och 21 mm. Tändstiftsmått med justerare och mässingborste. 30-6903 59:-



Tryckplatta av plast, speciellt formad för pallbockar. Motverkar tryckskador på bilens underdelar m.m. 2/tp. 30-5272 49:-



Garagedomkraft 2 ton. Lägsta höjd 135 mm, högsta höjd 342 mm, längd 471 mm, vikt 9,5 kg. CE-godkänd enl. TÜV. 30-7724 198:-

Hydrauliska domkrafter. Stabilt utförande med trapetsgångad ställskruv och överbelastningskydd. Levereras med pumppak. CE-godkänd enl. TÜV.

	Lägsta/högsta höjd		
30-6137	2 ton	181/297 mm	2,7 kg 89:-
30-6139	5 ton	216/343 mm	4,7 kg 149:-
30-6141	12 ton	241/384 mm	8,4 kg 279:-
30-6142	20 ton	242/392 mm	11,3 kg 398:-



Tryckplatta "Jack Pad" förhindrar tryckskador vid lyft eller uppallning på profiler eller ömtåliga ytor. Passar både domkrafter och pallbockar. Mått 100x30 mm. 30-3473 89:-



Garagedomkraft 2 1/4 ton i verkstadsutförande med sänkningsmekanism i handtaget. Extra kraftig och stabil konstruktion. Lägsta höjd 135 mm. Högsta höjd 490 mm. Längd 695 mm. Vikt 34 kg. CE-godkänd enl. TÜV. 30-6810 779:-



Pallbock Godkänd enl. ASS normer för 1,5 ton belastning. Högsta höjd 450 mm, lägsta höjd 300 mm. Vikt 2,7 kg. 40-3472 Pr.st 79:-



Nyhet

Elvinch 125/250 Kg i kraftigt utförande för lyft och drag. Fäste för montering på 50 mm rör eller fyrkantig profil 45 x 45 mm. Manöverhandtag med 1,5 m sladd. Automatiskt stopp vid helt indragen vajer. Levereras med 12 m, 3 mm vajer, brytblock och anslutningsladd med stickpropp. Max kapacitet enkel-/dubbel-vajer 125/250 kg, lyfthöjd 11/5,5 m, hastighet 10/5 m/min. Motor 230 V, 580 W. Mått 350 x 135 x 160 mm. Vikt 11 kg.

30-8063 1198:-

Elvinch 200/400 kg lika ovanstående men med 3,6 mm vajer. Max kapacitet 200/400 kg. Motor 230 V, 780 W. Storlek 385 x 155 x 180 mm. Vikt 15 kg.

30-8064 1998:-

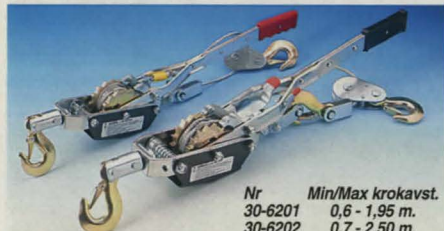

Nr	Min/Max krokavst.
30-6201	0,6 - 1,95 m.
30-6202	0,7 - 2,50 m.

Dragblock av 4 mm stålplåt. Dubbla kuggkransar och spärrar, 5 mm ställlina och två smidda stålkrökar. CE godkänd för 1000 kg last, 2000 kg dragförmåga. Utväxling 15:1. Vikt 4 kg.

30-6201 198:-

Dragblock av 6 mm stålplåt. Dubbla kuggkransar och spärrar, 6 mm ställlina och med tre smidda stålkrökar. CE godkänd för 1500 kg last, 4000 kg dragförmåga. Utväxling 15:1. Vikt 7 kg.

30-6202 398:-



Verkstadskran hydraulisk med utdragbar lyftarm. Hopfällbar för förvaring/transport. Armlängd / lyftkapacitet, 760 mm / 500 kg, 960 mm / 250 kg, 1160 mm / 100 kg. Stativets längd utfälld 1600 mm, bredd 1170 mm, höjd 1550 mm.

30-7835 2995:-



30-7087

Extra kraftig broms

30-7469

Elvinch 12 V SUPERVINCH ATV2000. Lämplig för montering på 4-hjuliga terrängmotorcyklar eller universell användning. Löst reglage för montering på lämplig plats. Frikoppling ger möjlighet att dra ut wiren för hand. Arbetslast 907 kg enkel lin. 15 m stålwire diam 4 mm. Hastighet / strömförbrukning obelastad 4 m/min / 5 A, fullast 0,6 m/min / 95 A. Mått 32 x 10 x 10 cm. Vikt 5,2 kg. Levereras med överbelastningssskydd och batterikablar (1,8 m).

30-7087 3498:-

Elvinch 12 V WARN A2000 kraftig modell med styring. Lämplig för montering på 4-hjuliga terrängmotorcyklar eller universell användning. Löst reglage för montering på lämplig plats. Koppling ger möjlighet att frikoppla och dra ut wiren för hand. Arbetslast 907 kg enkel lin. 15 m stålwire diam 5 mm. Hastighet / strömförbrukning obelastad 7,1 m/min / 15 A, last 2,1 m/min / 145 A. Mått 33 x 12 x 12 cm. Vikt 11 kg.

30-7469 4998:-



Lyftblock för användning inom industri, reparations- och underhållsarbeten m.m. Kallibrerad 6 mm kätting och smidda krökar. Max belastning 1000 kg. Lyfthöjd 3 m, minsta krokavstånd 35 cm. Vikt 13 kg.

30-8065 998:-

Rundsling klädd. Säkerhetsfaktor vid 1000 kg 8:1, övriga 6:1. Svensk tillverkning. O=omkrets i meter.

Nr Last, kg O P
30-3576-1 1000 1 50
30-3576-2 1000 2 70
30-3576-3 2000 3 110
30-3576-4 2000 5 170



Svensk tillverkning

Lastspännare. Säkrar snabbt och enkelt last. Surrings/brottsstyrka Bandbredd Bandlängd Pris
Nr 1000/500 kg 25 mm 0,4+4,6 m 44:-
30-6948 2000/1000 kg 25 mm 0,4+4,6 m 69:-
30-6949 5000/2500 kg 35 mm 0,5+4,5 m 129:-
30-6950 8000/4000 kg 50 mm 0,5+9,5 m 249:-

Spännrem med kraftigt lås. Bandbredd 25 mm.
Nr Längd Pris
35-1281 0,5 m 12:-
35-1282 1,5 m 14:-
35-1283 3,5 m 19:-
30-7888 5,0 m 24:-

Spännband 4-pack. Bandbredd 20 mm. Längd 0,5 m.
30-7087 24:-



Surringsfästen av stål för släpvagnar, skåpbilar, pickups och liknande. Uppfyller SBP krav. 30-8060 för inffärd mont. övriga utanpåliggande.

Nr	Dim.	Hållfasth.	max tot.vikt	Mont.	Pr/par
30-7379	ø 45 mm	500 Kp	3500 Kg	1xM6	44:-
30-7764	75x65 mm	1000 Kp	5000 Kg	1xM8	64:-
30-8060	90 mm	1000 Kp	5000 Kg	1xM8	79:-
30-7381	90x77 mm	1500 Kp	7000 Kg	1xM8	64:-

Bricka för surringsfästen, 60x2 mm hål 8,5 mm.
30-7382 Pr/par 19:-
Bindkrok av 3x25 mm plattjärn. Längd 40 mm.
21-1307 Pr/par 14:-



Kapellstroppar av gummi.
Nr Modell Längd Pr 5 st
30-6129 Stege 260 mm 29:-
30-6130 T-stege 160 mm 32:-
30-6131 T-stege 260 mm 34:-
30-6134 Combi 380 mm 35:-

Fästrem för montering av stropp i öjett. 10 fp.
20-3812 29:-

Fästknopp inkl. skruv. 10 st/förp.
20-3811 19:50



Lastspännare 5 m, 25 mm brett band, försett med krökar.
30-8059 29:-

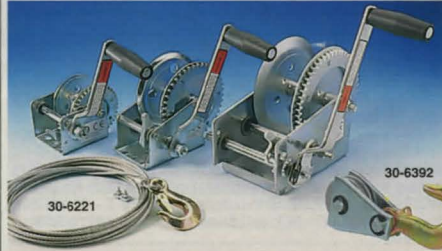

Vinschar av fözinkad stålplåt, reduktionsväxel med härdade drev och spärr. 30-6219 och 30-6220 med växellåda för enkelt byte mellan två utväxlingar.

Nr	Max last	Brott last	Utv.	Pris
30-6217	250 kg	750 kg	3,2:1	169:-
30-6218	320 kg	960 kg	4,1:1	198:-
30-6219	350 kg	1050 kg	4,1:1/9,8:1	349:-
30-6220	500 kg	1500 kg	5,1:1/12:1	398:-

Vajer med monterad krok. Diam. 5 mm, längd 9 m. Arbetslast 1000 kg, brottlast 2000 kg.
30-6221 98:-

Brytblock av stål för max. 5,5 mm vajer. Enkelt delbart. Max. belastning 2000 kg. Endast för rullande last, ej lyft.
30-6392 98:-



Vinschar av stålplåt med reduktionsväxel och spärr. De två största med flyttbara handtag och två utväxlingar. Org. Dutton, USA.

Nr	Dragkraft	Utväxling	Pris
30-3061	408 kg	3,2:1	249:-
40-3062	636 kg	4,5:1	398:-
40-3063	816 kg	5,5:1 / 10,5:1	629:-
40-3064	1134 kg	5,5:1 / 17:1	849:-



Vinschar av stålplåt med reduktionsväxel och spärr. De två största med flyttbara handtag och två utväxlingar. Org. Dutton, USA.

Vinchband 10 m, bredd 50 mm med krok och sydd ögla för bult. Brottlast. 2000 kg.
30-8119 98:-

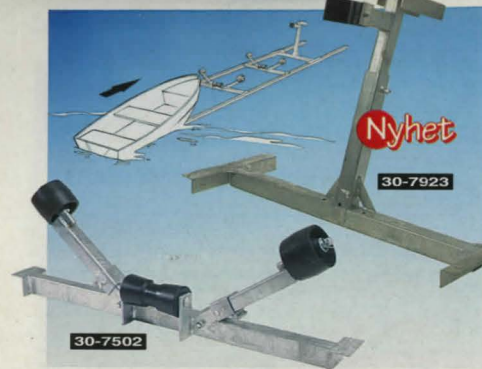

30-7502

Båttöd för uppdragning av båt på stranden, släpavn, m.m. Kraftig konstruktion av galvaniserat stål med fäste för montering på t.ex. träreglar. Sidorullarna justerbara 7 - 21 cm över kölrulle, bredd 111 cm, max belastning 500 kg, vikt ca 14 kg. 30-7502 Pr st 498:-

Vinschfäste lämpligt i kombination med båttöd 30-7502 eller liknande. Passande vinsch 30-6218 och 40-3062. Höjd justerbart 65 - 80 cm, bredd 111 cm, max belastning 500 kg. 30-7923 Pr st 498:-

Gummirullar lika som på ovanstående, hål för 20 mm axel. 30-8061 Sidorulle Diam. 110 mm. Längd 65 mm. 8. 49:-
30-8062 Kölrulle Diam. 60/80 mm. Längd 180 mm. 8. 89:-



Nr	Benämning	Diam.	Axelhål	Längd	Pris
30-4591	Kölrulle	50/75 mm	20 mm	126 mm	53:-
30-4592	Kölrulle	59/63 mm	20 mm	197 mm	79:-
30-4593	Kölrulle	60/88 mm	20 mm	202 mm	119:-
30-4594	Sidorulle	82 mm	20 mm	74 mm	38:-
30-4595	Sidorulle	120 mm	20 mm	74 mm	55:-
30-5251	Stävstöd Bredd 145 mm.				109:-



Spöhhållare för trolлингfiske. Tillverkad av 4-kant rör med 5 hållare. Ställbar bredd 120-182 cm. Monteras enkelt med medföljande fäste för 12 och 14 mm årtull. Vikt 4,75 kg. 30-7990 298:-

110

Presenningar se sid 146

ALKO



Kulkopplingar för 50 mm kula.

Nr	Dragstäng	Bult hål	Godk.för
30-5626	4-kant 50 mm	2 vert.	750 kg
30-5627	4-kant 60 mm	2 vert.	750 kg
30-6945	Rund 45/50 mm	1 vert. 1 hor.	1600 kg
30-6946	Rund 35/40/50 mm	2 hor.	1600 kg
30-4416	Dragkula med M24x45 fästbult.		
30-4672	Säkerhetswire med hake och brytning.		

Hjul lika ovan men med rullager.
30-5626, 30-5627, 30-4416 och 30-4419
30-4419 och 30-4420.
20-4417



ALKO

Stödhjul för släpavnar m.m. Gummihjul 200x50 mm. 40-4422 179:-
Stödhjul för husvagnar och tyngre släpavnar. Luftgummihjul 260x85 mm. 40-4423 298:-

Klämhylsa till stödhjul med 48 mm ytterorr. 30-4421 49:-



Snabbspännare för stödhjul med 48 mm rör. Öppnas och läses snabbt med ett handgrepp. 30-6929 119:-

Instickslös till kulkopp
30-5626, 30-5627, 30-4419 och 30-4420.
20-4417



Draghandtag Fören manövrering av lösa s/husvagnar. För montering stödhjul (diam. 48 mm). 30-7177 89:-



Flaklås, Svensktillverkat elförzinkat specialstål. Fjädrbelastat handtag (ligger i klart läge när man faller ut men). Kan låsas med hylsa. Passande lås 24-1428.
31-1305 Pr par 29:-
Hömbeslag av 5x35 mm plattjärn. Längd 135 mm. Elförzinkat. 31-1306 Pr par 29:-



Luftgummihjul med dubbla kullager. Diam. 260 mm, bredd 85 mm, axelhål 20 mm. Max last 200 kg. 30-6904 119:-
Luftgummihjul med förskjutet nav, i övrigt lika ovan. 30-7198 119:-
Luftgummihjul diam. 260 mm, bredd 85 mm. Fälg av polypropylen, axelhål 20 mm. Max last 200 kg. 31-1280 129:-
Hjul lika ovan men med rullager. 31-1727 159:-
Luftgummihjul med plåtfälg och rullager. Diam. 260 mm. Bredd 85 mm. Axelhål 20 mm. Max last 200 kg. 31-2470 198:-
Luftgummihjul, diam. 400 mm, bredd 100 mm. Fälg av polypropylen. Navlängd 74 mm. Axelhål 25 mm. Max last 250 kg. 31-1415 198:-
Hjul lika ovan men med rullager. 31-1732 239:-



Universalhjul för golfvagnar m.m. Snabbfäste för 1/2" axel. Diam. 240 mm, bredd 74 mm. Vikt 320 gram. Max belastning 30 kg. 30-7144 59:-
Universalhjul av gräsklipparty. Plastfälg med förskjutet nav. Axelhål 12,5 mm. Max belastning 50 kg/st. 30-7145 29:-
30-7146 43:-
30-7147 49:-
Gummihjul med glidlagrad plåtfälg. Diam. 200 mm. Bredd 50 mm. Axelhål 20 mm. Max last 250 kg. 31-2469 59:-
Gummihjul för t.ex. skridnor, lådbilar m.m. Max belastning 150 kg/st. Diam. 200 mm, bredd 50 mm, axelhål 20 mm. 40-4346 29:-

Luftgummihjul för vagnar, trädgårdstraktorer m.m. Luftgummihjul med kullager. Nav. Dim. 325x125 mm. Max 175 kg. 30-6153 449:-
Luftgummihjul med kullager. Nav. Dim. 375x150 mm. Max 225 kg. 30-6154 549:-
Axeltapp passande ovanstående hjul. Diam 30 mm x 200 mm. 30-6155 129:-

Luftgummihjul för vagnar, trädgårdstraktorer m.m. Bult-cirkel diameter 100/4- bult (4-56-100). Luftgummihjul, max 250 kg. Dim. 400x163 mm. 40-4430 449:-
Luftgummihjul, max 400 kg. Dim. 450x213 mm. 40-4431 569:-
Axeltapp inkl. lagerhus passande ovanstående hjul och 13" Opel fälg. Diam. 40 mm. Längd 200 mm. Max 700 kg. 30-4432 398:-



Hjulsats för skridnor, lådbilar m.m. Lev. med 4st hjul, 2st axlar (630 mm), och skruv-/beslagsats. 30-7142 198:-
30-7143 398:-



Länkhjul med grå gummibana. Kullagrad fästplatta. Max belastning 25 resp. 30 kg. Hjul diameter 40 mm 30-6307 32:-
Hjul diameter 50 mm 30-6308 34:-
Ottomanulle med nylonhjul. Max belastning 25 kg. 21-768 9:-
31-2602 8:-
31-2603 7:-

Axelstäl se sid 114

111

Konstruera ditt eget hjul genom att kombinera nedanstående hjul och infästningar

Nyhet Levereras utan infästningar (se nedan)



Länkhjul med termgummibana och bygel i kraftig plast. Diam. 80 mm. Höjd 110 mm. Max belastning 40 kg.

Nr	Färg	Pris
30-7991	Svart	29:-
30-7992	Svart med broms	39:-
30-7993	Aluminium	29:-
30-7994	Aluminium med broms	39:-
30-8007	Grå	29:-
30-8008	Grå med broms	39:-

Dubbelhjul med termgummibana och bygel i kraftig plast. Diam. 75 mm. Höjd 87 mm. Max belastning 60 kg.

30-7995	Med broms	44:-
---------	-----------	------



Möbelhjul av plast. Diam. 50 mm. Höjd 67 mm. Max belastning 40 kg.

Nr	Färg	Pris
30-8001	Blå	15:-
30-8004	Blå med broms	18:-
30-8002	Orange	15:-
30-8005	Orange med broms	18:-
30-8003	Transparent	15:-
30-8006	Transparent med broms	18:-

Infästningar för ovanstående hjul.

Nr	Typ	Pr 2 st.
30-7997	Platta 42x42mm.	10:-
30-7998	Tapp M8x15mm.	10:-
30-7999	Tapp inkl. hylsa 10mm.	15:-



Möbelhjul av trä med fästplatta 40x40mm. Max belastning kg.

Nr	Diam.	Max belastn.	Pris
30-8009	35mm	35kg	54:-
30-8010	50mm	20kg	59:-



Länkhjul med grå gummibana. Glidlagrat svart nylonnav.

Nr	Ø mm	Max last
21-788	50x18	35 kg 26:-
21-324	75x18	40 kg 38:-



Länkrulle med dubbelhjul av plast, som ger bättre bäring och vridbarhet. Hjuldiam. 50 mm. Max belastning 30 kg.

30-6813	med tapp	14:-
30-6816	lika ovan med broms	18:-
30-6814	med gängad tapp M10	14:-
30-6817	lika ovan med broms	18:-
30-6815	med fästplatta 42x42 mm	14:-
30-6818	lika ovan med broms	18:-



Länkrulle med dubbelhjul av plast, diam. 40 mm. Fästplatta 38x38 mm. Max belastning 25 kg. Levereras i förp. om 4st.

30-6819		18:-
---------	--	------



Möbelhjul, lågbyggda i kraftigt utförande med nylonhjul 25x20 mm. Fästplatta 38x38 mm. Bygghöjd 46 mm.

Möbelhjul med gjutet aluminiumhus. Max belastning 100 kg.

31-2582		33:-
31-2583	Möbelhjul med två tvillingmonterade hjul och hus av nylon. Max belastning 90 kg.	35:-



Dubbelhjul med låg bygg höjd och dubbla kulkransar. Fästplatta 60x60 mm. Max belastning 75 kg. Diam. 50 mm. Höjd 73 mm.

30-8020	Med broms	49:-
---------	-----------	------

Länkhjul med förzinkad bygel och svart glidlagrat nylonhjul.

Nr	Ø mm	Max last
21-1148	30x15	25 kg 14:-
21-787	38x17	30 kg 15:-
31-2584	50x18	40 kg 21:-

Länkhjul med förkromad bygel och hjulsida. Grå rundad bana av polyeten. Lämp för tebord, serveringsvagn m.m. Max belastning 35 kg. Diam. 60 mm.

31-2601		19:-
---------	--	------

Från **39:-**

Vagnshjul med gummibana. F=fast. S=svängbart.

Nr	Typ	Diam.	Höjd	Max.last	Pris
30-7148	F	100 mm	120 mm	70 kg	39:-
30-7149	S	100 mm	120 mm	70 kg	44:-
30-6820	F	125 mm	150 mm	100 kg	49:-
30-6821	S	125 mm	150 mm	100 kg	54:-
30-7150	F	160 mm	195 mm	135 kg	69:-
30-7151	S	160 mm	195 mm	135 kg	85:-



Vagnshjul med gummibana extra kraftigt utförda för industri- lagervagnar. Förzinkade. F = fast bygel med fästplatta, S = svängbart med kullagrad fästplatta.

Nr	Diam	Höjd	Max belastning	Typ	Pr.st.
31-1295	100 mm	122 mm	75 kg	F	66:-
31-1293	100 mm	122 mm	75 kg	S	98:-
31-1729	125 mm	152 mm	100 kg	F	82:-
31-1292	125 mm	152 mm	100 kg	S	109:-
31-1296	160 mm	190 mm	135 kg	F	124:-
31-1294	160 mm	190 mm	135 kg	S	159:-



Länkhjul med dubbelt kullagrad bygel, hål för M10 buit. Max belastning 60 kg. diam. 75 mm, höjd 97 mm.

31-1283	Länkhjul med sidledslåsning och hjulbroms	114:-
31-1284	Länkhjul utan sidledslåsning och hjulbroms	84:-
31-1291	Länkhjul med fästplatta. Max belastning 40 kg. Diam. 75 mm, höjd 100 mm.	59:-



Länkhjul med dubbla kulkranslager och glansförzinkad bygel. Fästplatta 60x60 mm. Max belastning 50 kg/st. Diam. 100 Höjd 124 mm.

31-2599		45:-
Länkhjul som ovan.		
30-8018		49:-
30-8019	Med broms	59:-
31-2600		49:-

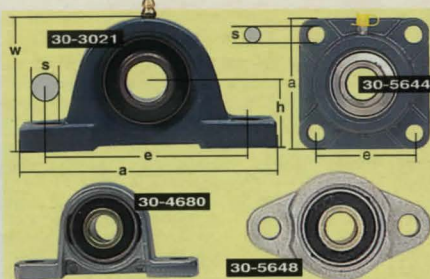

Lagerbock med aluminiumhus och gummitätat kullager. Mått i mm.

Nr	Axeldiam.	h	a	e	s	w	Pr/st
30-4680	10	18,0	67	53	7	35	98:-
30-4681	12	19,0	71	56	7	38	104:-
30-4682	15	22,0	80	63	7	43	109:-
30-4684	20	28,0	100	80	10	55	116:-

Lagerbock med gjutjärnshus och gummitätat kullager. Mått i mm.

30-3021-20	20	33,3	127	95	13	64	109:-
30-3021-25	25	36,5	140	105	13	71	114:-
30-3021-30	30	42,9	165	121	17	84	134:-
30-3021-35	35	47,6	167	127	17	93	154:-

Flänslager med gjutjärnshus och gummitätat spårkullager. Mått i mm. z = max. tjocklek.

Nr	Axeldiam.	a	e	s	z	Pr/st
30-5644	20	86	64	12	33,3	98:-
30-5645	25	95	70	12	35,7	109:-
30-5646	30	108	83	12	40,2	134:-
30-5647	35	117	92	14	44,4	154:-

Flänslager med aluminiumhus och gummitätat spårkullager. Mått i mm.

30-5648	10	60	45	7	16	98:-
30-5649	12	63	48	7	16	104:-
30-5650	15	67	53	7	17,5	109:-
30-5652	20	90	71	10	22	118:-



Spårkullager. Dim = Axeldiam x ytterdiam x bredd. ZZ = Plättätning på båda sidor. 2RS = Gummitätning på båda sidor.

Best.Nr.	Pris	MÅTT		2RS Best.Nr.	Pris
		Dim. mm.	Nr.		
30-5893	34:-	3x10x4	623	30-5906	49:-
30-5894	29:-	4x13x5	624	30-5907	34:-
30-5895	29:-	5x16x5	625	30-5908	34:-
30-5896	29:-	6x19x6	626	30-5909	34:-
30-5897	29:-	8x22x7	608	30-5910	39:-
30-5898	29:-	10x30x9	6200	30-5911	39:-
30-5899	29:-	12x32x10	6201	30-5912	44:-
30-5900	34:-	15x35x11	6202	30-5913	44:-
30-5901	34:-	17x40x12	6203	30-5914	49:-
30-5902	39:-	20x47x14	6204	30-5915	54:-
30-5903	49:-	25x52x15	6205	30-5916	79:-
30-5904	64:-	30x62x16	6206	30-5917	98:-
30-5905	79:-	35x72x17	6207		

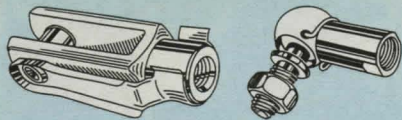

Gaffellänk med låsbult, förzinkad.
Nr M5x20 24:-
20-4677 M6x24 27:-
20-4678 M8x32 32:-
20-4679 M10x40 47:-

Vinkellänk med kultapp, förzinkad.
Nr M 5 24:-
20-4673 M 6 28:-
20-4674 M 8 34:-
20-4675 M10 43:-



Ståtplåt kallvalsad.
Nr Storl.(cm) Tjockl.(mm) Pris
30-8022 25x40 0,70 39:-
30-8023 25x40 1,0 44:-
30-8024 25x40 1,25 49:-



Stoppring av stål med stoppskruv. Axelhål i mm.
Nr hål Pr par
30-6353 3 32:-
30-6354 4 33:-
30-6355 5 34:-
30-6356 6 35:-
30-6357 8 36:-
30-6358 10 37:-
30-6359 12 38:-
30-6360 15 39:-
30-6361 18 42:-
30-6362 20 43:-
30-6363 25 47:-



Mässingstång, rund. Längd ca. 50 cm.
Nr ytterdiam. Pr.st
21-994-3 3 mm 16:-
21-994-5 5 mm 27:-
21-994-6 6 mm 32:-
21-994-10 10 mm 69:-
21-994-15 15 mm 109:-
Mässingstång, fyrkantig. Längd ca. 50 cm.
Nr ytterdiam. Pr.st
21-996-4 4 mm 24:-
21-996-5 5 mm 29:-
21-996-6 6 mm 35:-
21-996-8 8 mm 63:-
21-996-10 10 mm 79:-
Mässingsrör, godstjocklek 1,0 mm. Längd ca. 50 cm.
Nr ytterdiam. Pr.st
21-995-5 5 mm 29:-
21-995-6 6 mm 32:-
21-995-10 10 mm 43:-

Kopparplåt halvård.
Nr Storl.(cm) Tjockl.(mm) Pris
30-6339 30x40 0,2 47:-
30-6340 30x40 0,3 62:-
30-6341 25x40 0,5 96:-
30-6342 25x40 1,0 159:-
Mässingplåt halvård.
Nr Storl.(cm) Tjockl.(mm) Pris
30-6343 30x40 0,2 47:-
30-6344 30x40 0,3 63:-
30-6345 25x40 0,5 89:-
30-6346 25x40 1,0 147:-
30-6347 25x40 1,5 197:-
Aluminiumplåt halvård.
Nr Storl.(cm) Tjockl.(mm) Pris
30-6348 25x40 0,5 32:-
30-6349 25x40 1,0 43:-
30-6350 25x40 1,5 57:-
30-6351 25x40 2,0 69:-

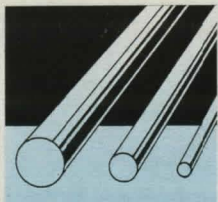

Silverstål. Användes vid tillverkning av div. finmekaniska detaljer, såsom: Axlar, tappar, skruvar och andra smådelar. Levereras i 50 cm längder.

Nr	Diam.	Pr st
30-369	2 mm	19:-
30-370	3 mm	21:-
30-371	4 mm	27:-
30-372	5 mm	42:-
30-373	6 mm	43:-
30-374	8 mm	69:-

Axelstål, SS 2172. Längd ca. 50 cm.

Nr	Diam.	Pris
30-5637	8 mm.	24:-
30-5638	10 mm.	32:-
30-5639	12 mm.	36:-
30-5640	15 mm.	46:-
30-5641	18 mm.	63:-
30-5642	20 mm.	74:-
30-5643	25 mm.	99:-



Plexiglas är ett kristallklart akrylglas som kan sågas, borras och gängas samt även böjas och formas vid låg värme.

Plattor, tjocklek i mm, storlek i cm.
Nr Tjockl. Storl. Pris
34-1359 2,0 20x30 26:-
34-1360 3 20x30 35:-
34-1361 4 15x20 27:-
34-1363 8 15x20 44:-
Rundbult. Längd 30 cm. Diam. i mm.
Nr Diam. Pris
24-1365 4 19:-
24-1366 6 29:-
24-1367 10 43:-
24-1368 15 119:-
Mjuk plastglas. Glasklar mjuk, seg vinyl för fönster på tälbäckapell, segel m.m. Kan sys eller svetsas.
Nr Tjocklek Format Pris
34-4301 0,50 mm 1270 x 660 mm 198:-
34-4302 0,75 mm 1270 x 660 mm 259:-
34-4303 1,00 mm 1270 x 660 mm 298:-
Lim för plexiglas. 100 g. tub.
24-3953 98:-
Svarvämnen av mässing. Längd 50-150 mm. Diam. 14, 19, 25, 36 och 44 mm. Levereras i sats om ca. 4,5 kg.
41-2187 329:-



Krokset, självhäftande i plast. Fp/12.
31-1136 Vit 29:-
31-1137 Krom 39:-
Hängare 4-krok, självhäftande i plast. Mått 190x45 mm.
31-1138 Vit 19:-
31-1139 Krom 22:-



Krok, självhäftande i kromad plast.
31-797 Fp/2 15:-
31-798 Fp/3 15:-
31-799 Fp/3 15:-



Krok, självhäftande i vit plast.
31-803 Fp/2 13:-
31-804 Fp/3 13:-
31-805 Fp/3 13:-



Krokssystem som sitter fast med den unika dubbelhäftande tejprensan, som gör det möjligt att ta ner krokarna utan att skada underlaget.
31-2997 Rektangulär 29:-
31-2998 Oval 29:-

Håll sugkopp mot underlaget och vik ner kroken, så sitter den fast.



Krok med sugkopp, 4 st för kakelplattor, glas m.m.
31-758 29:-

Krok med sugkopp, 5-kroks, som tål hög belastning.
31-945 43:-

Badrumsserie i krom med formgjutna detaljer



31-743 Handduksstång, längd 60 cm. 110:-
31-744 Toalettrullshållare 110:-
31-745 Krok 35:-
31-746 Hållare inkl. mugg. 59:-
31-747 Tvålkopphållare 65:-
31-748 Handduksring, diam. 21,5 cm 65:-
31-749 Handduksställare dubbel längd 46 cm 98:-
31-750 Glashylla, mått 50x10 cm. Med hållare. 135:-
31-751 WC-borste med hållare. 129:-



Badrumsserie Palermo i silvermetallic plast.
31-1124 Spegel diameter 50 cm 169:-
31-1125 Hylla mått 53x13,5 cm 59:-
31-1126 Handduksställare dubbel, längd 45 cm 49:-
31-1127 Toalettrullshållare 39:-
31-1128 Tvålkopphållare 25:-
31-1129 Mugg med hållare 29:-
31-1130 Krok Fp/2 22:-
31-1131 Handduksring 35:-
31-1132 Hängare, 3-krok. 22:-
31-1133 WC-borste med hållare 39:-
Badrumssatset innehållande 31-1125 till 31-1130 samt 31-1132.
31-1134 189:-



Krok med sugkopp, 6 st, i transparent plast.
31-1135 19:-



Krok, självhäftande i blå transparent plast.
31-1140 Fisk 110x85 mm 49:-
31-1141 Sjöstjärna 115x85 mm 49:-
31-1142 Fisk 73x50 mm 39:-
31-1143 Sjöstjärna 75x50 mm 39:-



Duschstång med engrepsmanövrering av höjd- och vinkelinställning. Längd 70 cm. 30-8095 198:--

Duschset-massage. Duschhandtag med 2 olika stråltyper och silbrička i gummi som förhindrar kalkbeläggning. 150 cm slang, tvålköpp samt duschstång 65 cm. 1/2" anslutning. 30-7137 Vit 249:-- | 30-7138 Krom 298:--
Duschhandtag-massage lika ovan. Lev. med vägghållare. 30-7139 Vit 149:-- | 30-7140 Krom 198:--



Halkskydd för badkar, duschkabiner m.m. Maskintvättbara. Lev. i förp. om 6 st. Nr Motiv Pris
 30-8088 Fisk 49:--
 30-8089 Stjärna 49:--
Halkmatta för badkar, duschkabiner m.m. Mått 74 x 34 cm. 30-7652 78:--



Duschhandtag med slang 150 cm. och vägghållare. 1/2" anslutning. 30-7622 89:--
Duschhandtag med slang 150 cm. och vägghållare. 1/2" anslutning. 30-7623 119:--
Duschslang med 1/2" anslutning. Längd 150 cm. Nr Färg Material Pris
 30-8093 Krom/transp. Plast 59:--
 30-7619 Vit Plast 44:--
 30-7141 Krom Metall 84:--



Duschhandtag med väggfäste. Silbrička i gummi som motverkar kalkbildning. 1/2" anslutning. 30-7617 79:--
Dusch/massage-handtag med 3 stråltyper. Levereras med slang 150 cm och väggfäste. 1/2" anslutning. 30-7620 98:--

Duschdraperi B.180 x H. 200 cm. Nr Kvalitet Pris
 30-8092 Polyamide 219:--
 30-7650 Polyamide 219:--
 30-7649 PEVA 69:--

Duschdraperistång rak. Nr Mått cm. Pris
 30-7645 70-120 69:--
 30-7646 110-200 89:--

Duschdraperistång i kraftigt utförande. Levereras med takfäste och draperikrokar. Nr Mått cm. Pris
 30-8086 90x90 198:--
 30-8087 90x170 298:--

Duschdraperistång universal med 3 möjliga varianter 90 x 170 cm, 90 x 90 cm eller 90 x 90 x 90 cm. 30-7647 159:--

Draperiringar 12/st förp. 30-7648 23:--

Badrumsmatta Nr Mått cm. Pris
 30-8085 50x80 85:--
 30-8090 60x100 198:--
 30-8091 60x100 198:--

Handdukstorkar se sid 193



Termostatblandare dusch. 150 c/c. Med R 1/2" gänga för anslutning av duschslang. För väggmontering rekommenderas blandarfäste 35-1391. 30-5871 549:--
Blandarfäste 150 c/c med R 1/2" röranslutning för utanpåliggande rördragning. 35-1391 389:--
Engrepsblandare disk. Svängbar pip längd 250 mm. 30-5868 469:--

Engrepsblandare med diskmaskinsavstängning (kallvatten). Svängbar pip längd 250 mm. 30-8055 849:--
Engrepsblandare tvätt. Komplet med bottenventil (byggmått 35-50 mm). 30-5869 439:--
Engrepsblandare disk. Svängbar pip längd 250 mm. 30-5868 469:--



Diskbänksblandare krom / guld. Med svängbar pip, längd 210 mm. 30-6647 495:--
Bäckarsblandare krom / guld komplett med 150 cm slang och duschhandtag. För väggmontering rekommenderas blandarfäste 35-1391. 30-6645 989:--

Tvättställsblandare krom / guld komplett med bottenventil (byggmått 35-50 mm). 30-6646 749:--



Duschblandare krom/guld. Med anslutningsganga R 1/2" för duschslang. För väggmont. rek. blandarfäste 35-1391. 30-6649 595:--
Duschset krom/guld. Med 1/2" anslutning. Lev. med handtag, 150 cm slang samt duschstång längd 60 cm. 30-6648 549:--



Engrepsblandare Mora-temp Tvätt, utan bottenventil. 35-1022 798:--
Engrepsblandare Moratemp high standard. Svängbar pip längd 223 mm. 30-6135 Med diskmaskinsavstängning (kallvatten) .. 1198:--
 30-6136 Utan diskmaskinsavstängning 898:--



Extra vattenuttag, kompl. med ansl.nippel R 1/2". 30-1040 449:--
Ventilhylsa och kolv ESS Energi spar system, till 1-grepps disk och tvättställsblandare. 30-6674 Diskbänksbl. 169:--
 30-6675 Tvättställsbl. 169:--



Kar och duschblandare Moracera termostat. Med 1/2" duschanslutning. 30-7120 1249:--



Duschblandare Moracera termostat. Med 1/2" gänga för dusch. 30-7121 949:--



Blandarfäste 160 c/c med anslutning R 1/2" för utanpåliggande rördragning. 35-1034 298:--
Vattenutkastare. Frostsäker. Inlopp: Klämringskoppl. 15. Utlopp: R 1/2". Max väggjocklek 400 mm. 30-7625 398:--
Siliconpasta för packningar, o-ringar, tätningar i pumpar, ventiler, armaturer m.m. Livsmedelsgodkänd. Temp. område -40°C till +200°C. 25 gram. 30-7640 54:--



Duschmunstycke för montering på köksarmaturer med såväl invärdig som utvärdig gänga.
35-1542 34:-



Strålsamlare
30-6641 M24x1 utv. 25:-
30-6642 M22x1 inv. 25:-



Vattenfilter reducerar kraftigt kemiska tillsatser, giftiga ämnen, slam och fällningar. Lätt omställbar till vanligt flöde när man t.ex. diskar. Vid normal konsumtion bytes filtret var tredje månad. Lättmonterad, passar alla normala kranar.
35-1540 189:-
35-1541 Utbytesfilter 54:-



Toaletsits universal av vit plast. Reglerbara fästen 30-180 mm c/c.
30-6666 198:-



Bottenventil för tvättst. R32 utv. Med bräddavlopp.
30-6661 129:-



Sil för dusch, disk och tvätt.
30-7368 Krom 16:-
30-7369 Vit 15:-



Kombidusch med duschslang 100 cm och snabbfäste för kranpip.
30-7618 34:-



Ventilkägla Anti-dropp för kran typ R 1/2"-M 26. Pr 2 st.
30-7616 25:-



Golvbrunnssil Purus av vit plast med snäppen för fast-låsning. Diam. 150 mm.
30-8058 96:-

Varmvattenberedare med polyuretanskum-isolering. Lev. komplet med säkerhetsventil och termostatisk blandningsventil.



Varmvattenberedare emaljrad med magnesiumanod (för ökad livslängd), 15 och 30 l, med sladd, 230 V / 2,0 kW, 50 l och 100 l, 400 V / 3,6 kW.
Nr Volym Mått.mm. Pris
30-7423 15L 315x580 1998:-
30-7424 30L 380x680 2390:-
30-7425 50L 440x690 2695:-
30-7624 100L 440x1120 3195:-

Rostfri Varmvattenberedare Thermia. Lev komplet med säkerhetsventil och termostatisk blandningsventil. Effekt 400 W 3-fas, 3000 W. Omkopplingsbar till 230 V, 1000 W alt. 2000 W, 40 V 2-fas, 1500 W.
Mått:
80 L 440x834 mm 25:-
110 L 440x1070 mm 32:-
44-3442 80 L 4795:-
30-6609 110 L 5395:-



Vattenradiorer MYSON för centralvärme. Höjd 500 mm. Levereras med väggkonsoller och urluftningsventil, R1/2" anslutning. Pulverlackerad.

MYSON
GER DIG RÅD

Enkelpanel med sekundärelement på baksidan. Byggt från vägg 75 mm. **Dubbelpanel** med sekundärelement mellan kropparna. Levereras med täckgaller och sidopliåtar. Byggt från vägg 129 mm.

Nr	Typ	Bredd	Watt	Pr
30-7431	Enkel	400 mm	300	398:-
30-7432	Enkel	700 mm	525	549:-
30-7433	Enkel	1000 mm	750	698:-
30-7434	Enkel	1200 mm	900	798:-
30-7435	Dubbel	1000 mm	1435	1498:-

Radiator-koppel komplett med termostat. För 2-rörssystem. Elementanslutning 1/2". Fördelare med avstängning, vändbar för botten eller sidoanslutning. Anslutning mot rör 12 mm.
30-7454 498:-

Radiator-koppel komplett med termostat för 1-rörssystem. Övrigt lika ovan.
30-7719 498:-



Cirkulationspump MYSON CP-53-C. 3-hastigheter. Max tryckhöjd 5 m. 1-Fas/230V. Max ineffekt 104 W. Anslutning till pumphuset R 1/2". Lev. utan kopplingar.

Nr Bygghöjd Pris
34-3854 130 mm 698:-
34-3855 180 mm 698:-
Anslutningskopplingar m. avstängn. till ovanst. pumpar.
Nr. Gänga Pr/st
25-1439 11/2" x1" inv. 69:-
25-1440 11/2" x22 kläm. 84:-
25-1549 11/2" x28 kläm. 94:-



Dragregulator ESBE. Avsedd för reglering av pann-temperaturen vid vedeldning. Anslutningsdim. R20 (3/4").
35-1219 269:-



Termostatdel TA. 0-26°
30-7003 189:-
Ventildel TA. Rak.
30-7004 R10 (3/8) 139:-
30-7005 R15 (1/2) 165:-



Bygg din egen värmepump. En enkel 32-sidig anvisning som visar värmepumpens princip. Samtidigt visas hur man med billigt material (köpt t. ex. på skrotfirmor) kan bygga en egen värmepump.
28-447 59:-



Kulventil med klämringsskopplingar för kopparrör. Lämplig för t.ex. tappvatten.
Nr Diam.mm. Pris
30-6590 12 82:-
30-6591 15 82:-
30-6592 22 94:-



Kulventil förkromad. Max 120°C. Godkänd för tappvatten.
Nr Anslutning Pris
25-1485 12 mm kläm. 87:-
25-1486 15 mm kläm. 95:-
30-7104 10x12mm kläm. 87:-
30-7105 R15 inv./utv. 59:-



Kulventil med ventilhus av förnicklad mässing och kula av hårdförkromad mässing. Max arbetstryck 30 Kp/cm², max temp. 185°C.
Nr Ansl. Pris
25-1248 R10 Inv./inv. 39:-
25-1249 R15 Inv./inv. 42:-
30-7106 R15 Inv./utv. 45:-
25-1250 R20 Inv./inv. 55:-
30-7107 R20 Inv./utv. 59:-
25-1251 R25 Inv./inv. 72:-
25-1252 R32 Inv./inv. 124:-



Tappkulventil med slangkoppling. Ansl.gänga 1/2".
25-1484 59:-
Bussning Dim. utv. 20 x inv. 15 gänga.
30-7726 17:-



Rörisolering av PUR-skum med ytskikt av PVC. Förklustrad skarv för snabbt och enkelt montage. Max temp. +100°C.

Rör längd 1 meter
Nr Inv. Utv. Pris
30-6610 22mm 62mm 47:-
30-6611 28mm 68mm 48:-
30-6612 35mm 75mm 51:-
Tejp för skarvar. 25mm x 20 m.
30-6616 25:-



Isolerör av strängsprutad polytensum. Levereras i 1 m längder för rör enligt tabell. Max. temp. 90°C.

Nr	Isoleringsstjcklek	För rördiam.	Pr m
44-1375-18	9 mm	18 mm	15:-
44-1375-22	13 mm	22 mm	20:-
44-1375-28	13 mm	28 mm	27:-
44-1375-35	13 mm	35 mm	29:-

Clips för enkel förslutning av isolerrören. 100-förpack.
21-816 39:-
Kontaktlim för absolut tätning av isolerrör. Tub 150 ml.
24-736 29:-

Tejp för sammanfogning av isolerrör. Åldersbeständigt Polyeten. Längd 33 m, bredd 25 mm.
34-2086 34:-



Säkerhetsventil för varmvattenberedare m.m. Arbetstryck 9 Bar. Inlopp 15 R utv. Utlopp klämringsskoppl. för rördim. 15 mm.
30-6639 119:-



Automatisk luftningsventil. R10 (3/8").
30-7002 149:-

Rörgångors dimensioner och diametrar.

Dim	Dim tum	Utv. Ø ca
R6	1/8	10 mm
R8	1/4	14 mm
R10	3/8	17 mm
R15	1/2	21 mm
R20	3/4	27 mm
R25	1	34 mm
R32	1 1/4	42 mm
R40	1 1/2	48 mm

Blandningsventil ESBE. För termostatisk reglering av tappvarmvatten. Ställbart temperaturområde 38-65°C.
Nr Ansl.dim Pris
35-1220 22 mm 319:-
35-1292 15 mm 289:-



Avtappnings slang av armerad PVC. Rullas ihop platt och tar därför liten plats.

Nr	Diam	max. tryck	Pr 5 m	Pr 25 m
49-415	25 mm	12 bar	126:-	498:-
49-416	32 mm	10 bar	129:-	524:-
49-417	40 mm	5,5 bar	134:-	539:-

Slang av transparent PVC. Oljebeständig.

Nr	Innv. diam	Pr 5 m.	Pr 10 m.
49-406	3 mm	14:-	24:-
49-407	4 mm	16:-	27:-
49-408	5 mm	20:-	34:-
49-409	6 mm	23:-	39:-
49-410	7 mm	34:-	59:-
49-411	8 mm	39:-	69:-
49-412	10 mm	59:-	109:-
49-413	12 mm	74:-	129:-

10 mm Ø 152

Tryckslang för luft och vatten av PVC med kryssarmerad polyesterfiber. Resistent mot olja. Säkerhetsfaktor min 3:1.

Nr	Inv. diam.	Max tryck	Pr 5 m.	Pr 10 m.	Pr 25 m.
49-401	8 mm	20 bar	51:-	88:-	198:-
49-402	10 mm	18 bar	57:-	98:-	226:-
49-403	13 mm	13 bar	67:-	122:-	276:-
49-404	20 mm	11 bar	109:-	214:-	469:-
49-405	25 mm	7 bar	169:-	319:-	715:-

Godkänd för fasta installationer



Anslutnings slang PEX med inv. gängad mutter. Max tryck 10 Bar. Max temp. 100°C.

Anslutning Rak/Rak

Nr	Gänga/Längd	Pris
30-7881	R15xR15/1,2m	85:-
30-7882	R15xR15/2,0m	109:-

Anslutning Rak/Vinkel

Nr	Gänga/Längd	Pris
30-7883	R15xR15/1,2m	94:-
30-7884	R15xR20/1,2m	104:-
30-7885	R15xR15/2,0m	119:-
30-7886	R15xR20/2,0m	119:-



Gängtätningstejp av PTFE. Bredd 12 mm, längd 10 m.
Nr pr 2 st
30-8129 10:-



Slang PEX, för anslutning av toaletter m.m. Inv. R15x300 mm.
30-7355 69:-



Avlopps-slangats, för tvättmaskiner och diskmaskiner. Längd 2,5 m. Anslutningsdiam. 19-22 mm.
49-322 79:-



Pannkitt för eldfasta reparationer av sprickor och otätheter i pannor, spisar, rökkanaler m.m. Vikt 0,5 kg.
30-6681 49:-



Filterhus för 10 filterpatroner. Ansl.gänga 1" inv. Max tryck 8 Bar.
30-6630 169:-



Slangklämmor av rostfritt syrafäst stål.

Förpackning om 2 st

Nr	Diam. mm	Pris
30-7036	8-14	26:-
30-7037	13-20	26:-
30-7038	19-28	28:-
30-7039	26-38	29:-
30-7040	38-50	32:-



Miniklämmor, 4 st/tp.

Nr	Diam. mm	Pris
25-1263	8-10	18:-
25-1264	10-12	18:-
25-1265	12-14	18:-

Slangklämssortiment.

Diam. 8-28 mm, totalt 15 st.
30-7391 49:-



Slangklämsband. Kan enkelt kapas till önskad mått på slangklämman. Längd 5 m. med 8 st läs.
30-7639 79:-



Gängtätningssats med lin och 50 ml kitt.
25-1431 38:-



Unigum gummikitt för anslutningar av klosetter, avlopp m.m. Lätt att forma. Kan övermålas. Vikt 250 gram.
35-1556 36:-



Packingssats för slangkopplingar m.m. Sats med 4 st.
Nr Dim. Pris
30-7371 1/2" 14:-
30-7372 3/4" 14:-



Emaljglac vit. För reparationer av emaljskador i badkar m.m.
30-7373 69:-



plastkopplingar till pumpar m.m.

Nr	Anslutning	Pris
35-1518	Muff 1" inv.gång x 1 1/4" inv.gång	34:-
35-1519	Muff 1 1/4" inv.gång x 1 1/4" inv.gång	34:-
35-1523	Nippel 1" utv.gång x 1" utv.gång	19:-
35-1516	Slangnippel 1 1/4" utv.gång x 1 1/2" inv.slang	29:-
35-1517	Slangnippel 1 1/2" utv.gång x 2" inv.slang	39:-
35-1522	Vinkel 90° 1 1/4" inv.gång x 1 1/4" inv.gång	39:-
34-3043	Vinkel 90° 1" inv./utv. gång x 1" inv.slang	34:-

Nippel med multifunktion. Omvandling 1 1/4" - 1" - 3/4" utv. gänga samt för inv. slang 1" och 3/4".
35-1520 44:-

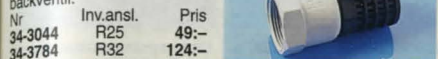

Bottenventil med sil och backventil.



Nr	Dim	Pris
30-6607	25xR20 inv.	32:-
30-6604	25xR25 utv.	30:-
30-6650	25XR25 inv.	31:-
30-6605	32xR25 utv.	37:-
30-6608	32xR25 inv.	39:-
30-6606	32xR32 utv.	43:-
30-6651	32xR32 inv.	53:-

Skarvkoppling

Nr	Dim	Pris
30-6598	25 mm	47:-
30-6599	32 mm	62:-



T-koppling

Nr	Dim.	Pris
30-7656	25xR25inv.	198:-
30-7657	32xR32inv.	259:-

Bussning

Nr	Dim.	Pris
30-7659	R25xR15inv.	29:-
30-7658	R32xR15inv.	54:-



Pumpautomat med pump av kraftig plast för tystare gång och 25 l tank av hydropresstyp (ger ingen rostutfällning som är ett problem i t.ex. frittidshus där pumpen under perioder inte arbetar). Försedd med tryckströmbrytare, förinställd på 1,4 - 2,8 Bar och manometer. Max tryck 4,7 Bar. Max kapacitet 38 l/min. Max. sughöjd 7 m. Max uppföringshöjd 44 m. Anslutning utv. R32. Storlek 51 x 27 x 51 cm. Vikt 14 kg. Motor 230 V/800 W. Levereras med nippel till utv. R25 samt 2 anslutningar för 25 mm slang.
30-8017 1298:-

Pumpautomat med rostfritt pumphus. Max kapacitet 47 l/min. Anslutning inv. R25. Motor 230 V/1100 W. Vikt 17 kg. I övrigt lika 30-8017. Nippel och omvandling medföljer ej.
30-8016 1598:-

Trädgårdspump självsugande, för trädgårdsbevattning, lämpning mm. Max tryck 4,7 Bar. Max uppföringshöjd 44 m. Max kapacitet 38 l/min. Max sughöjd 7 m. Motor 230 V/800 W. Storlek 35 x 21 x 26 cm. Vikt 6 kg. Levereras med 1,8 m nätsladd och anslutning för 25 mm slang.
30-8015 898:-

Pump Partner Aqua 45. Lättskött bensindrivna vattenpump. Max kapacitet 9000 l/tim. Tryckhöjd max 60 m, sughöjd max 7 m. Motor 40 cm. Effekt 1,7 kW (2,3 hk). Levereras med 4 m sugslang med sil och anslutning för 25 mm slang. Vikt 5 kg.
30-7937 1998:-

Ej lämplig till pumpautomater



Sugslang 1". Levereras med "fritt roterande" 1" in/utv gängad anslutning samt bottenventil med sil.
44-3042 7 m 198:-

Polyetenslang PEM PN 10. Lämplig som kallvattenledning ovan/under mark, kan även användas som sugslang. Max tryck 10 Bar.
Nr Dim Längd Pris
30-6594 25 mm 25 m 219:-
30-6595 25 mm 50 m 379:-
30-6596 32 mm 25 m 298:-
30-6597 32 mm 50 m 529:-



Sugslang av PVC. Ø 40 mm.
44-3085 7 m 298:-



Högtryckstvätt ALTO/KEW. Kraftfulla tvättare för de flesta rengöringsuppgifter, med start/stopp automatik. Platsbesparande design med förvaring för tillbehör på maskinen. Lans med CLICK & CLEAN snabbkopplingsystem, standard- powerspeed- och skummunstycke samt 0,5 l moss & algvätt.

Högtryckstvätt Force 5550 X-tra. Arbetstryck 120 bar. Vattenmängd 400-460 l/tim. Effekt 1,9 kW. Slanglängd 12 m. Vikt 14 kg. 30-7504 2695:-

Högtryckstvätt Dynamic 7650 X-tra. Arbetstryck 140 bar. Vattenmängd 420-660 l/tim. Effekt 2,1 kW. Inbyggd slangrulle med 10 m Superflex slang och roterbar snabbkoppling mot lansen. Vikt 20 kg. 30-7931 3895:-



Högtryckstvätt KEW/ALTO ACTIVE 2000. En tvätt för mindre rengöringsuppgifter med start/stopp automatik. Platsbesparande design med flera integrerade förvaringsplatser. Arbetstryck 100 bar, vattenmängd 360-530 l/tim, effekt 1,6 kW. Levereras med 6 m tryckslang, ställbar lans samt skumtrusring. Vikt 6 kg. 30-7932 1345:-

Dränkbara pumpar med nivåbrytare för länsumpning m.m. Ej lämpliga för avloppsvatten och saltvatten. Levereras med 10 m gummikabel, anslutning inv R32, samt 90 nippel för 32 mm slang.



Dränkbar pump SPA300. Pumphas av armerad plast. Pumpkapacitet vid 2 m tryckhöjd 135 l/min, vid 4 m 70 l/min. Motor 230 V/350 W. Storlek 145 x 285 mm. 30-8011 598:-

Dränkbar pump SPA700. Keramisk axeltätning. Pumphas av armerad plast. Pumpkapacitet vid 2 m tryckhöjd 250 l/min, vid 4 m 200 l/min. Motor 230 V/760 W. Storlek 152 x 311 mm. 30-8012 898:-

Dränkbar pump AX900. Keramisk axeltätning. Pumphas och impeller av rostfritt stål. Pumpkapacitet vid 2 m tryckhöjd 265 l/min, vid 4 m 220 l/min. Vattenkyld motor 230 V/960 W. Storlek 160 x 325 mm. 30-8014 1498:-

Beställ ALTO Broschyr. 66-7506 Utan kostnad



Terass/Plattvätt ALTO Patio cleaner. Ett unikt munstycke för trä/sten terrasser, gångar, upptårer och fasader m.m. Tvättar mycket effektivare och snabbare än andra munstycken. Minimalt med stån, då lösgjord smuts stannar under kåpan. Tvättkran installärbar för olika material. 30-7505 745:-

Tillbehör med hajonettkoppling. Passar alla ALTO/KEW HT-tvättare

Rengöringsmedel speciellt anpassat för HT-tvättare. Volym 2,5 l

30-7509 Moss/Alg tvätt för trä och sten t.ex. altaner o plattor. 139:-

30-7510 Plastvätt för t.ex. möbler o båtar. 139:-

30-7511 Bilschampo med vax för t.ex. bilen o husvagnen. 139:-

Avlopps- & rörrensare 15 m tryckslang med specialmunstycke för effektiv rengöring av igensatta avlopp m.m. 30-7626 839:-

Med CLICK & CLEAN snabbkopplingsystem passar Force, Dynamic med flera tvättare



Bilvårdsset ALTO CLICK & CLEAN. För skonsam och effektiv rengöring. Innehåller fordonsborste, speciellt anpassat fordons- och underspolnings-munstycke med C&C snabbkoppling. Dessutom ingår bitvättmedel med vax, avfettning, fälgrengöring och spraypumpar. 30-7506 549:-



Underspolningsmunstycke C & C. Vinklat munstycke för effektiv rengöring på svåråtkomliga ställen. 30-7507 229:-

Multivinkel adapter C & C. Monteras mellan lans och munstycke, ger möjlighet att vinkla strålen i önskad vinkel. 30-7508 349:-

Max. partikelstorlek 42 mm. Anslutning inv.R48 med 90° nippel för 48 mm slang.



Dränkbar pump SG900. Pumphas av gjutjärn. Impeller av rostfritt stål. Motoraxel av rostfritt stål med keramisk tätning. Pumpkapacitet vid 2 m tryckhöjd 240 l/min, vid 4 m 175 l/min. Vattenkyld motor 230 V/930 W. Storlek 160 x 360 mm. Levereras med 10 m gummikabel. Ej lämplig för saltvatten. 30-8013 1598:-



Universalpump, självsugande med gummi impeller. Axel 6 x 30 mm. Anslutning utv. R20. Sughöjd ca 3 m. Kapacitet max 50 l/min vid 2800 v/min. Storlek 7,5 x 11,5 x 10 cm. Passar de flesta bormaskiner. 34-604 179:-



Vattenpump för anslutning till bormaskin. Rostfri axel 6x18 mm. Anslutning för 12 mm slang. Max kapacitet 20 l/min vid 3000 v/min. Sughöjd ca 3 m. Självsugande. Kan gå torr i 10 sek. Storlek 75 x 65 x 30 mm. 34-908 69:-



Kolvpump. Stabilit utförd i metall med standard fatgång 58 mm. 5/8" in- och utlopp. 100 cm sugrör av styv plast och 100 cm böjligt utloppsrör med munstycke. En mångsidigt användbar pump för bensin, tunnluttyande oljor, m.m. Pumphuset dim. 6x12 cm. Kapacitet: 12 l/min. 45-10 229:-

Fatpump av polypropylenplast. Avsedd för bensin, diesel, alkohol, motorolja och vatten. Kapacitet ca. 20 l/min. 30-6995 279:-

Fatpump av glasfiberförstärkt polypropylenplast. Avsedd för bensin, diesel, alkohol, motorolja och vatten. Kapacitet ca. 20 minutliter. 25 mm slanganslutning. 40-4955 498:-



30-6995 40-4955



Länsump. Dränkbar. Kapacitet ca 6000 l/tim. Max tryckhöjd 3m. Drivspänning 12V/10A likström. Storlek 18x15cm. Anslutning för 1"-slang. 34-4756 585:-

Länsump, lämpad för båtar m.m. Sänkbar. Kapacitet 3500 l/tim. Tryckhöjd max 2,5 m. Strömförbrukning 12 V/8 A likström. Storlek 16x12 cm. Vikt 1,1 kg. Anslutning för 1"-slang. 35-13 329:-

Dränkbar pump för t.ex. husvagnar. Kapacitet 7,5 l/min. Max tryckhöjd 3 m. Avsedd för 12V/1,7A likspänning. Mått 50x90 mm, 10 mm slanganslutning. 35-73 119:-

Länsump med nivåvakt. 23 l/min. Monterad på rostfri platta. Pumpens höjd 90 mm, totalängd 235 mm. Slangdiameter 19 mm. 35-1361 540:-

Nivåvakt 6-24 Volt (kvicksilverfri). Max belastning vid 12 VDC, 15 A. Storlek 55x105 mm. 25-1362 210:-



Pump helt av plast med handpumpblåsa och 2 m lång sugslang. Nr 34-308 Pr st 10 st 17:- 136:-

Pump av plast. Arbetar efter hävertprincipen och kan användas för alla lättflytande vätskor. Längd 49 cm. Nr 34-161 Pr st 10 st 19:50 175:-

Pump av plast. Kapacitet 26 l/min. Med standard fatgång 58 mm och 85 cm långt sugrör. 120 cm långt böjligt utloppsrör. Kan även tjänstgöra som sughävert. Tål bensin, oljor, thinner och svaga syror. 45-15 159:-



Oljelänsump för bilen, båten och andra motorer. Klarar oljebudet utan att öppna bottenpluggen. 35-1166 185:-



Nivåvakt för vertikal monter. Med tungelementrelä för 120 VAC/1A (100 VDC). Flötören kan vändas för omvänd funktion slutning/ brytning. Monteras i 16 mm hål, montage djup 56 mm. 22-3391 189:-



Nr 34-308 Pr st 10 st 17:- 136:-



Stopp- och oljefixaren är ett nytt verktyg som lämpar sig till många saker, bl.a. rensning av vattenlås i handfat och diskbänkar, byte av olja i t.ex. gräsklippare, snäckväxlar m.m. Verktyget är tillverkat i miljövänlig plast som tål upp till 80°C. Volym 3 dl. Levereras med två munstycken 6 och 8 mm. 34-3814 98:-



Duschset 12 Volt. Innehåller: Pump 12V 1,5 Amp. 2 meter slang till duschandtaget. Hållare med kraftig sugpropp för fastsättning av duschandtaget på ex.vis husvagnsvägg. Lev. med 3 meter kabel försedd med strömbrytare och propp för cigg. uttag. Kapacitet: 2 liter /min. 34-757 198:-

30-7440

Cykelverktygssats innehåller verktyg som klarar de flesta förekommande reparationer och underhåll av cyklar. Levereras i förvaringslåda av plast som innehåller förutom standard verktyg de flesta förekommande specialverktyg såsom avdragare, nycklar, kedjebrytare, däcksavtagare m.m.

30-7440 498:-

Cykelverktygssats 3 st däcksavtagare, ekernyckel, 3 st sexkantnycklar 4, 5 och 6 mm, 2 st konnycklar 13-16 mm, en universálnyckel 6-15 mm, kedjebrytare samt kombinerad spårkryssmejsel. Förpackad i väska.

30-7834 119:-



98:-

Cykelverktygssats Multiverktyg med 6-kantnycklar 2, 2.5, 3, 4, 5, 6 mm, Phillips/spårmejsel, U-nycklar 8, 10, 15 mm, hylsor 8, 9 och 10 mm samt ekernyckel. Längd hoptälad 90 mm. Levereras i tygfodral med bästefäste, 2 däcksavtagare och reparationsatts (ej vulklösning).

30-8138 98:-



Ekernyckel, 6 olika dim.
20-2630 18:-

Verktygssats i "vattenflaska" med hållare. Levereras med spårskruvmejsel med bits för spår- och Phillips skruv samt 1/4" adapter för 3 st 6-kantnycklar 8, 9 och 10 mm. Inv. 6-kantnycklar 4, 5 och 6 mm, skiftnyckel, ekernyckel, 2 st däcksavtagare samt lagningssats (ej vulklösning).

30-7638 119:-



Däckavtagare av armerad konstfibr. Sats om tre st.
30-5663 24:-

30-7834



Stativ för reparation av cyklar med fastsättningsklämma för cykeln som kan vridas 360°. Läga för verktyg/reservdelar. Ställbar höjd 105-160 cm. Max belastning 18 kg.

30-7522 498:-

Väggstativ för reparation av cyklar med fastsättningsklämma som kan roteras 360°. Höjd justerbar 90-120 cm. Max avstånd Vaggcykel 52 cm.

30-7439 298:-



Stiftnyckel för demontering av bl.a. vevlager. Utbytbara stift diam. 2,8 mm. Ställbart stiftavstånd 11-55 mm. Längd 155 mm.

30-5657 56:-

Konnycklar, två st för 13, 14, 15 och 16 mm. Längd 120 mm.

30-5659 29:-

Avdragare för pedalvev.

30-7451 69:-

Kuggkrans-/Hak-nyckel. Kombinationsnyckel för demontering av kuggkrans (frigångskrans)/vevlager mm. U-nyckel 15/16 mm. Totallängd 22 cm. Längd kedja 22 cm.

30-8136 69:-

Styrilagernyckel 36/40 och 30/32 mm. Längd 28 cm.

30-5743 69:-

30-7452

30-5664



30-5661

30-5662

30-8137

Avdragare för Shimano vevlagerkasset, med styrpinne, fäste inv. 1/2" fyrkant och 24 mm sex-kant. Diam. 32 mm.

30-7452 89:-

Kedjebrytare för demontering av stift i cykelkedjor. Justerbar för olika kedjetyper.

30-5664 59:-

Avdragare för Shimano flerdelade frigångskransar.

Nr	typ	diam	pris
30-5661	äldre modell	20 mm	43:-
30-5662	nyare modell	23 mm	48:-
30-8137	HG med styrpinne	23 mm	79:-

30-5661 43:-

30-5662 48:-

30-8137 79:-



Cykeldäck mm-måtten anger bredd och innerdiameter.

Nr	Tum	mm	Pris
45-1367	12x1/2x21/4	62-203	39:-
45-1593	16x1,75	47-305	49:-
45-1083	20x1,75	47-406 BMX	59:-
45-1084	20x2,125	57-406 BMX	59:-
45-1117	24x1,75	47-507 MTB	59:-
34-3	24x1/3/8	37-540	59:-
45-1365	26x13/8x11/2	37-584	59:-
45-1312	26x11/2	40-584 standard	59:-
45-1594	26x15/8x11/2	44-584 standard	59:-
45-1115	26x1,75	47-559 MTB	59:-
45-1366	26x1,95	50-559 MTB	59:-
45-1116	26x2	54/57-559 MTB	59:-
45-1079	27x1x11/4	32-630	59:-
45-1080	27x11/2	40-609	59:-
45-1077	28x15/8x11/4	32-622	59:-
45-1076	28x13/8x15/8	37-622	59:-
45-1075	28x15/8x11/2	44-635	59:-
45-1595	28x1,75	47-622	59:-
34-472	26" ballong	"Kronddäck"	59:-

Cykel slang

Nr	Passar till	Pris
35-1374	12" däck	24:-
35-1565	16" däck	24:-
35-1092	20" däck	24:-
35-1119	24" däck	24:-
35-1373	26" standarddäck	24:-
35-1118	26" MTB-däck	24:-
35-1091	27"-28" däck	24:-
34-473	26" ballongdäck	24:-

Fälgband. Ange önskad storlek vid beställning: 12"-16"-20"-24"-26" eller 28".

34-742 10:-



Cykel däck MTB 26x1,95 Kevlar däck. Extremt slitstarkt och motståndskraftigt mot punktering.

34-455 169:-



Punkteringspray. Tätar och pumpar ett cykel däck på några sek. Innehåller 150 ml.

34-289 29:-

Reparationssats innehållande 1 tub vulklösning, 7 självvulkande lappar, 1 slippapper samt 2 ventilgummi.

34-312 19:-

Reparationssats. Innehåller: 2st däckavtagare, 1 tub vulklösning, 1st slippått samt 6st självvulkande lappar.

34-313 24:-

Universal cykelolja. Frostskyddande. 200 ml sprayburk.

35-1297 38:-

Färligt Gods, säljes ej på postorder och Internet

34-445

35-42

35-67

34-24

34-447

34-444



Cykel pump av aluminium och plast. Försedd med unik, dubbelventil med klämläsning, som passar alla på marknaden förekommande cykelventiler, tryckmätare för exakt ringtryck. Höjd: 59cm.

34-445 179:-

Cykel pump av stål rör 38 mm diam. Längd 54 cm. Med snabbkoppling 25-43.

35-42 59:-

Cykel pump Tysk kvalitetspump i plåt. Längd 41cm.

34-24 39:-

Fotpump med en cylinder av metall. Pumpcylinder 50x100 mm. Med tryckmätare och backventil.

35-67 69:-

Cykel pump med vändbar nippel för alla ventiler. Fästes på cykeln genom att klämma fast den mellan trampvehuset och ramen under sadeln. Finns i två längder.

34-446 Zefal 2 med klämfästmat: 39-45 cm 39:-

34-447 Zefal 3 med klämfästmat: 45-51 cm 39:-

Pumpnippel för bil och cykelventil. Kraftig modell med adapter i mässing för cykelventil.

34-5019 49:-

Nippelset, 5 st nippel för pumpning av fotbollar, luftmadrasser, bil, cykel och racerventiler m.m.

34-53 24:-

Blixtventil. Ventilinsats som passar cykelventiler. Lättare pumpning. Absolut tätning. 2 st per förp. Inkl. muttrar.

Nr 14:-

Pr förp. 5 förp. 49:-

25-468 14:-

49:-

Cykelboken. 168 sidor med tydliga bilder och beskrivande text. Ger råd och tips till reparationer, underhåll samt säkerhetsdetaljer av alla moderna cyklar inkl. city och mountainbikes. Boken behandlar bl.a. bromsar, kedja, växel, vevparti, styre, hjul, gaffel, ram m.m.

34-4863 169:-

Cykelboken. 168 sidor med tydliga bilder och beskrivande text. Ger råd och tips till reparationer, underhåll samt säkerhetsdetaljer av alla moderna cyklar inkl. city och mountainbikes. Boken behandlar bl.a. bromsar, kedja, växel, vevparti, styre, hjul, gaffel, ram m.m.

34-4863 169:-



Handbroms "Weinmann", komplett frambroms med handtag och bromskabel. 34-82 69:-

Bromsklossar. Svart, sats om 4 st, fram och bak, för M-system. Passar de flesta Shimano bromsar. För aluminium samt stålfälgar. Längd: 63 mm. 34-4757 39:-

Nyhet



V-Bromssats ProMax. Komplet sats för fram och bak inkl. bromshandtag och bromskabel. 34-2518 329:-
34-1643 Bromsklossar, sats om 2 st. 98:-



Kedja för standardcykel. 1/2" x 1/8". 114 länk. 34-4842 39:-
Kedjelås, standard. 2-pack. 34-4845 9:-

Kedjelås. 1/2" x 3/32". För MTB, 18-24 växlar. Monteras utan verktyg. 34-4761 16:-

Kedja för MTB/ATB svart/silver. Passar 7-8 delade kran-
sar. 21-24 växlar. För DEORE XT. 34-4844 119:-

Kedja för MTB/ATB, svart. Passar 6-7 delade kran-
sar. 18-21 växlar för ACERA X. 34-4843 89:-



Kassettkrans Shimano frikrans.
34-1638 6 delad med 14-16-18-22-24-28 kuggar 169:-
34-1639 7 delad med 14-16-18-20-22-24-28 kuggar 179:-

Vevarm vänster i aluminium. Längd: 170mm. Passar de flesta MTB.
34-699-1 Svarteloxerad 89:-
34-699-2 Polerad aluminium 89:-



Växleplage 5 vxl. Penta Sport original (H5111). För styrmontage. 34-4760 149:-

Klickomkastare, Original Triplex 3-vxl. 34-63 98:-



Bakväxel Shimano 7SIS. Passar 7-delade kran-
sar. Lev. med fästögla. 34-1637 159:-



Reparationssats universal för bakväxel, innehållande 2 st rulltrissor, gavelbrickor för 5, 5,5 eller 6 mm skruv samt lager. 34-941 39:-

Bakväxel Falcon MTB. Passar 6-8 delade kran-
sar. Min/max: 11-36 tänder. Lev. med fästögla. 34-603 179:-

Växelkredja med adapter. Passande Torpedos växelsystem, 110 mm. 34-2522 59:-



Pedaler i aluminium med reflexer. 9/16 gänga för MTB. Lev. parvis. 34-1748 79:-

Pedaler Union 1/2". Klassisk modell m. reflexer. Lev. parvis. 34-54 69:-



Handbromskabel. Universal passar både bak och fram, klipp av i önskad längd. Komplet med wire, bowdenkabel och nipplar. 35-1670 24:-
Växlelås. Passar till 3-växlade Torpedo nav. Komplet med justermutter. 35-1671 24:-



Växelwire. Universal 2200 mm lång, försedd med 2 nipplar. Klipp av i önskad längd. 35-1668 14:-

Bromswire. Universal 2250 mm lång. 35-1669 14:-



Sidostöd för MTB/ATB i aluminium. Justerbart mellan 24-28" cyklar. Svartlackerat. 34-4825 110:-

Bowdenkabel, ytterspiral för ställina. Extra böjlig. Överklädd i svart eller aluminiumgrå färg. Ange färg.
Nr För lina Pr m
49-281 1,25 mm 8:-
49-282 2,0 mm 9:-
Ställina för bowdenkabel.
Nr Grovlek Pr m
49-279 1,25 mm 6:-
49-280 2,0 mm 9:-
Ändhylsa för bowdenkabel. Förmicklad.
Nr inv. diam. 10 st
25-264-5 5 mm. 15:-
25-264-6 6 mm. 15:-

Cykelstöd av sidotyp, justerbart för 20" - 28" cyklar. För montering vid bakgaffelns infästning vid trampnavet. 34-62 59:-

N **Cykelskärm av plast.** Fram och bakskärm för MTB. Passar även V-broms. Lev. med monteringsdetaljer. 34-942 49:-



Bakskärm av plast. Med universalfäste för sadelstolpen. 34-2528 59:-

Framskärm för fjädergaffel. Levereras komplett med fästdetaljer. 34-1646 48:-



Cykelflaska, med fäste för MTB. 34-1021 29:-

Flask/burkhållare. Universalmodell tillverkad i stark glasfiberylon. Snabbfäste med klämna för diam. 19-36mm. Flask/burkdiam. 73,5-80 mm. 34-1644 69:-



Cykelborste för rengöring av nav, kedjor och dyl. Längd 31 cm.
25-34 Stålborst 14:-
25-37 Tagel 14:-

Stödhjul för barncyklar. Ställbara för 12"-20" cykelhjul. Komplet sats inkl. monteringsanvisning. Lev. parvis. 34-1606 79:-



Cykelstrålkastare Sigma Baseline. En nätt halogenbelysning som kan användas med vanliga batterier eller med de tillbehör som nämns nedan. Snäpplöslning av strålkastaren mot styret gör den lätt att ta med sig när man lämnar cykeln. Batterityp: 5st R6(AA), (medföljer E.J). Reservglödlampa Nr.34-347.

34-341 89:-

Batterier NiMH 5st till belysning 34-341.

34-342 129:-

Laddare till strålkastare 34-341.

34-343 79:-

Baklampa Sigma Baseline av diodtyp med väljare för endera blinkande eller fast sken. Snäppfäste för snabb montering/demontering. Batterityp: 2st R6 (AA) (medföljer ej).

34-344 79:-



Nyhet

Cykelbelysning DUO-LIGHT+. Universalbelysning med hållare för bl.a cykel. Levereras komplett med 2 st R6 batterier.

34-2526 Vitt ljus 59:-

34-2527 Rött ljus 59:-



Cykelbelysning. Komplet allvädersskyddad belysning. Snäpp kopplingar för praktisk avtagning. Krypton framlampa, diod baklampa. Alkaline batterier. 2st R03 till baklampa samt 2 st R14 till framlampan. (medföljer E.J).

34-558 69:-



Cykelbelysning integrerad m. dynamo. För montering på framgaffel.

34-4838 59:-



KELLA

Cykelbelysning. Fram med sidobelysning. Passar till de flesta cyklarna. Enkel att montera - lätt att ta med sig. Kryptonglöd-lampa. Batterier 2 st R14 (ingår ej).

34-4858 110:-

Reservlampa 2,4V/0,7A.

34-5152 2-pack 34:-



Cykelreflex. För pakethållare. Lätt att montera.

34-4861 18:-

Cykelreflex. 2 st för montering i ekrama.

34-4862 29:-



Cykelbaklyse för pakethållarmontage. Diodlampa, vilket ger lång livslängd och låg energiförbrukning. 50 mm lång bultavstånd. Drivs av 2 st R6 batterier (medföljer ej).

35-1657 59:-



Cykelbaklyse för skärmmontering 6V/0.6W glödlampa. Lev. med 2 meter kabel.

35-1658 24:-



Reflexsats Mini MTB. Fram och bak samt hjulreflex.

34-316 39:-

Reflex med LED-lampa. Fast eller blinkande sken. Levereras med flexibelt fäste med dubbelhäftande tape. 90° justering för rätt vinkel mot trafiken. Gummiresår medföljer för möjlighet till fastsättning på arm eller ben. 2 st batterier (SR44) medföljer. Över 100 tim brinntid.

Rött ljus (bak).

35-1695 49:-

Gul/grönt ljus (fram).

35-1696 49:-



Cykelkorg i svart tråd med handtag. Fäste för styrmontering. Storl. 38x26x23 cm.

34-309 69:-

Cykelpackficka. Svart plastbelagd kraftig väv. Inuti finns en plastbox som ger god stöd. Fästes på pakethållaren med krok och kraftig spiral fjäder. Storlek: 40x35x13 cm.

45-1316 230:-

Cykelpackväska lika ovan. Storlek 35x29x10 cm.

45-1370 220:-



Backspegel för cykel. Fästes i styrändan med expander, oval spegel max. diam. 11cm. Vändbar för höger / vänster sida.

34-1749 69:-

Bagagestroppar (5 st av samma längd).

35-1221 45 cm 19:-

35-1222 75 cm 22:-

35-1223 100 cm 24:-



Nyhet

Ringklocka.

34-2519 25:-



Pakethållare Bak. Passande 26"-27" cyklar. Av svartlackerat stål med kraftig fjäder. Lev. med bakreflex.

34-2520 129:-

Signalhorn av förkromad plåt, längd: 18 cm.

34-610 44:-

Cykelväska. För montering på styret, tillverkad av väntät nylon med flika för karta. Storlek 25x17x16 cm.

34-311 79:-



Cykelpackficka Mirage. Dubbel modell passande pakethållare. Finns i två storlekar, 11 resp. 18 liter/väska. Tillverkad i väntät svart nylon. Försedd med liten ficka på utsidan med dragkedja samt dubbla snäpplås.

34-296 Lilla modellen storl.26x13x30cm/ficka. 199:-

34-297 Stora modellen storl.34x16x33cm/ficka. 229:-

Nyhet

Bikers start. Cykelstång med universalfäste. Passar de flesta barncyklar för 12-20" hjul.

34-943 149:-

34-2517



34-4834

34-294

Cykelsadel "Ventura" En smal men mjuk sadel överdragen med konstläder. Levereras utan fäste för mittstolpe. 34-2517 139:-

Cykelsadel. Bred med spiralfjäder. Klädd i konstläder. Levereras med fäste för mittstolpe. 34-4834 49:-

Cykelsadel med gel-stopning samt med hål mitt i sadeln, för bästa komfort. Levereras med fäste för mittstolpe. 34-294 198:-

34-4819

Fårskinn



Gel-stopning

34-4829

34-5172

Sadelöverdrag tillverkat i nylon och konstläder. Skummistoppning. Blandade färger. 34-4819 38:-

Sadelöverdrag med stopning i "GEL" vilket gör sadeln speciellt mjuk och formbar. Mycket lämplig även för er som utövar "Spinning". Tillverkat i starkt tyg med dragsko för bästa passform på alla typer av sadlar. 34-4829 89:-

Sadeltäcke av fårskinn. 34-5172 49:-



Cykeldator Sigma. Tysk kvalitetsdator. Finns i två utföranden, med följande funktioner: Hastighet (1). Trippmätare (2). Totalsträcka (3). Klocka (4). Tid vid cykeltur, auto.start/stopp (5). Max-hastighet (6). Genomsnittshastighet (7). 34-328 Sigma 300 Automatisk ändring av funkt. i display. 34-329 Sigma 700 Manuell ändring av funkt. i disp. Batteri: 1 st SR44 (medföljer).

34-328 Sigma 300 (1+2+3) 98:-
34-329 Sigma 700 (1+2+3+4+5+6+7) 139:-

Cykelhandske av äkta skinn/bomull. Vadderad insida för bästa skydd. 34-314-1 Damstorlek 79:-
34-314-2 Herrstorlek 79:-

Nyhet

34-2524

Cykelhandtag GEL-GRIPS i stötabsoberande GEL-material. Bekvämt handutformning och anpassat för handleden. Lev. parvis. 34-2524 49:-

Cykelhandtag. Tillverkade i KRATON, det nya supermjuka materialet. Diam 22 mm. Lev. parvis. 35-1667 39:-

35-1667



Cykelås BUMPER Wiremodell med hållare för rammontering. Wirelängd: 185 cm. 34-504 69:-



Kabellås, extra kraftigt för MC, moped m.m. Längd: 1,3 meter. 35-1674 98:-



Cykelås. Godkänt av SSF för cykel. Finns för standardcykel och mountain bike. 34-4840 MTB 249:-
34-4841 Standard 229:-



Kabellås. Längd: 60 cm. 34-4836 19:-



Bygellås BUMPER. Med hållare för rammontering. Mått: 180x245 mm. SSF-Godkänt. 34-320 139:-



Wirelås. Längd: 180 cm. 34-4837 35:-

BILLAMPOR

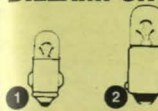

1 BA7s 6,8x20 mm
2 BA9s 8,5x26 mm

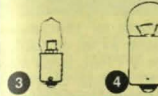

3 BA9s 8,8x30 mm
4 BA15s 18x35 mm



5 BA15s 18x35 mm
6 BA15s 15x38 mm



7 BA15s 25x50,8 mm
8 BAY15d BAZ15d 25x50,8 mm



9 P45t 40x82 mm
10 "Japan" 10x31 mm



11 SV8,5 10,5x36 mm
12 SV8,5 10,5x41 mm

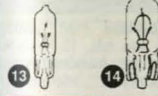

13 W2x4,6d 5x20 mm
14 W2,1x9,5d 10,3x26,8 mm

6 VOLT

Hel- och halvljuslampa.

Nr	Volt	Watt	Socket	Fig.	Pris
35-69-6	6	45/40	P45t	9	19:-
Spollampa					
25-1420	6	5	SV8.5	11	9:-
Bak-blinkers-, stoppljus och kontrollampor.					
25-1419	6	5	Ba9s	2	14:-
25-1422	6	5	Ba15s	5	14:-
25-1421	6	10	Ba15s	5	14:-

12 VOLT

Hel- och halvljuslampa.

Nr	Volt	Watt	Socket	Fig.	Pris
35-69-12	12	45/40	P45t	9	16:-
Spollampa					
25-1389	12	5	SV8.5	11	2 st 14:-
22-4520	12	10	"Japan"	10	12:-
25-1476	12	10	SV8.5	12	2 st 16:-

Bak-blinkers- och stoppljuslampor.

22-4524	12	5	Ba15s	4	2 st 16:-
22-4525	12	10	Ba15s	4	2 st 16:-
22-4522	12	21	Ba15s	7	2 st 16:-
22-4523	12	21/5	Bay15d	8	2 st 16:-

Parkerings- och kontrollampor.

25-1390	12	2	Ba7s	1	9:-
22-4526	12	4	Ba9s	2	2 st 12:-
22-4527	12	1,2	W2x4,6d	13	2 st 12:-
22-4528	12	3	W2,1x9,5d	14	2 st 12:-
22-4575	12	5	W2,1x9,5d	14	2 st 14:-
22-4521	12	21	AmberBau15s (orange)	7	12:-

Halogenlampor för husvagn, båt m.m.

22-3504	12	5	Ba15s	6	58:-
22-3505	12	10	Ba15s	6	58:-
22-4533	12	5	Ba9s	3	32:-
22-3099	12	10	Ba9s	3	34:-
22-1510	12	20	Ba9s	3	44:-

24 VOLT

Spollampa

25-1388	24	5	SV8.5	12	9:-
Bak-, blinkers- och stoppljuslampor					
22-1532	24	5	Ba15s	5	9:-
22-1533	24	10	Ba15s	5	9:-
22-1535	24	21	Ba15s	7	9:-

Kontrollampor

22-4519	24	1,2	W2x4,6d	13	12:-
Extra skakstarka HD-lampor					
25-1306	24	5	Ba15s	5	12:-
25-1307	24	10	Ba15s	5	12:-
25-1308	24	21	Ba15s	7	16:-
25-1387	24	4	Ba9s	2	12:-



Nyhet

Halogenlampor EUROBLUE 2-PACK.

34-783 H4, 12V, 60/55Watt. 159:-
34-784 H1, 12V, 55Watt. 149:-

HALOGENLAMPOR

H2
9x31 mmH1
10x58 mmH3
11,5x42 mmH4
15x92 mm

12 VOLT

H1-lampor.
25-285-55 55 watt 26:-
25-285-100 100 watt 49:-
H2-lampor.
25-286-55 55 watt 26:-
25-286-100 100 watt 49:-
H3-lampor.
25-232-12 55 watt 26:-
25-242 100 watt 36:-
H4-lampor.
35-237 60/55 29:-
35-241 100/80 59:-
35-1386 100/55 59:-
35-1385 140/100 98:-

24 VOLT

H3-lampor.
25-232-24 70 watt 49:-
25-1305 100 watt 54:-
H4-lampor.
35-238 75/70 watt 79:-
35-1304 100/70 watt 89:-



Nyhet

H-4 Lampa. Super blåvitt ljus, specialhalogen lampa med Krypton-Xenon liknade ljus. 12Volt 60/55W. 2-Pack. 34-870 49:-



Baklykta Bak-, bromslykt och blinkersfunktion, med eller utan nummerskyltbelysning. Glaset fästes med snäpplås, inga skruvar, lätt att byta lampor. Lev. utan glödlampor (2 st BA15s 21W, 1 st BA15s 10W). Storlek 101x96x55 mm.

35-1107 69:-
Baklykta med baklykt/ bromslykt och blinkers. Lev. utan glödlampor (1 st BA15s 10W och 1 st BAY15d 5/21W). Storlek 170x65x60 mm.

35-1318 98:-
Baklykta Ena halvan röd för bak- och stoppljus, andra halvan orange för blinkers. Med vitt avskärmbart nummerbelysning. Lev. utan glödlampor (1 st BA15s 10W och 1 st BAY15d 5/21W). Storlek 100x94x43 mm.

35-649 69:-
Nummerskyltbelysning. Lev. utan glödlampa (1 st BA15s 5W). Storlek 110x58x53 mm.

35-1320 44:-



Rund, storl. ø 67 mm, tjocklek 7 mm. Håldiam 6 mm. Med självhäftande tape. Klar, röd eller orange. **Ange färg**.

25-1130 14:-
Rektangulär, storl. 90x40x5 mm. Håldiam. 4 mm. Med självhäftande tape. Klar, röd eller orange. **Ange färg**.

25-1131 16:-
Trekantig, storl. 150 x 150 x 150 mm. **Röd**.

25-862 14:-
Sidomarkeringslykta med orangefärgat eller vitt glas och reflex. Lev. utan glödlampa (1 st SV8,5). Storlek 110x41x30 mm. **Ange färg**.

35-647 39:-

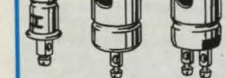

Lamphållare, bajonett.
 Nr Pr st 10 st
 25-542 Ba7s 8:- 58:-
 25-526 Ba9s 10:- 80:-
 25-543 Ba15s 15:- 120:-
 25-544 Ba15d 18:- 150:-
 25-545 Bay15d 18:- 150:-

Torkarblad TRICO. Passar de flesta på marknaden förekommande bilarna tillverkade i Europa eller Japan (Ej USA). Mät längden på de gamla torkarbladen, beställ sedan samma längder. (Vissa bilar har olika längd på höger resp. vänster sida.) Observera att ägare av vissa Japanska bilar, med "sidpinne" på torkarmen, beställer 431 eller 481, beroende på längd, för att få rätt fäste. I våra butiker finns utförligare tabellguider.

34-2626-400	400mm	59:-
34-2626-430	430mm	59:-
34-2626-431	430mm sidpinne	69:-
34-2626-450	450mm	69:-
34-2626-480	480mm	79:-
34-2626-481	480mm sidpinne	89:-
34-2626-500	500mm	89:-
34-2626-530	530mm	98:-
34-2626-550	550mm	109:-
34-2626-600	600mm	149:-



Reflexfilm "Scotchlite" självhäftande. I klippark storlek 20x30 cm. Lätt att klippa till önskad figur eller bokstaver. Vit, röd, blå, orange, gul eller grön. **Ange färg**

25-230 49:-



Tändningslås med fyra lägen: 1-0-2-start, sista läget är återfjädrande. 15 A. Universalutförande med 5-polsanslutning, lev. med 2 nycklar. Monteras i panel upp till 15 mm. tjocklek, håldiam. 19 mm.

25-534 95:-



Släpvagnskoppling av plast. 7-polig.

35-413 Propp 19:-
 35-412 Uttag 19:-

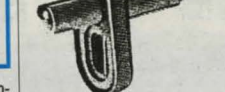

Dörrströmbrytare för infällning i dörrkarm etc, 1-polig. Bryter strömmen vid intryckning. Brytaren är självjusterande varvid den passar de flesta bilar. Sköljtät gummbussning mot kaross. Storlek: Djup vid intryckt brytare 40 mm. Höjd 37 mm. Bredd 19 mm.

Nr Pr st 10 st
 25-967 24:- 175:-

Dörrströmbrytare lika ovanstående men 2-polig. Lämpig vid montering av billarm.

25-968 26:- 200:-

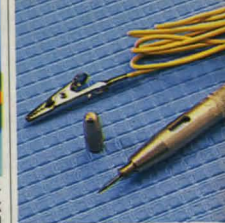

Provlampa, för bilreparationer. Består av en glödlampa för 6-24 V i förm. hylsa med sladd att ansluta till godset och en nålsvass spets att bl.a. sticka genom kabellösleringer för att söka ledningsfel.

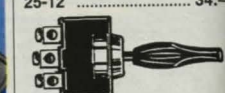

Omkastare med 0-läge i mitten. Centrumfästsättning i 13 mm hål.

25-369 19:-



Strömbrytare med centralfästsättning i 8,5 mm hål. Slutet bakelutslut. Knoppdiameter 12 mm. Svart

Nr Gänglängd Pris st
 25-404 4 mm 16:-
 25-405 15 mm 18:-



Strömbrytare för 12 mm hål. 30 mm lång arm. 12V/10A.

Nr Pr st 10 st
 25-872 9:- 75:-



Strömbrytare med lysdiöd för 12 mm hål, 12 V/10 A. Lämpig som manöverbrytare till extraljus, värmesitsar m.m.

Nr Pr st 10 st
 25-1164 24:- 198:-

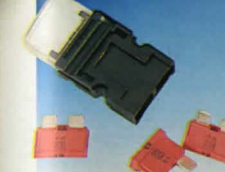

Säkringshållare, byggbar på bredden eller på längden vilket gör att det går att få så många säkringar som önskas. Försedd med genomskinlig plasthuv över säkringen. Storlek: 25x13x54 mm. inkl. plasthuv.

Nr Pr st 10 st
 25-934 19:- 160:-



Säkringsats. 10 st insticks-säkringar i värden 3 A, 4 A, 5 A, 2x7,5 A, 10 A, 15 A, 20 A, 25 A och 30 A.

25-148 19:-

Säkringsortiment. 20 st insticks-säkringar. 20 st av varje storlek, 5, 10, 15, 20, 25 och 30 Amp.

35-1364 98:-
Säkringsats för bilen. Praktisk kartförpackning med 20 bilsäkringar (6x25 mm): 5, 8, 16 och 25 A.

25-147 14:-



Armatur i plast för bilen, båten, husvagnen m.m. Levereras med 12V/5W spol-lampa, sockel S8,5 (11x39 mm.). Inbyggd strömbrytare. Storlek 85x30x25 mm.

35-1101 18:-



Blixtljus. Helt elektronisk, inga rörliga delar, med gummskyddad magnetfot och orange plastglas. Endast 12 volt. Spiral-sladd med propp för cigarettuttaget. Höjd: 11,5 cm.

34-819 225:-



Sökarljus med 12V halogen H3 lampa. Ljusöppning 10 cm. Strömbrytare, 3,5 m spiralsladd med propp för cigarettändaruttaget.

35-429 129:-



Ledningsats för montering av extraljus. Innehåller: manöverrelä, hängsäkring, ledningar och kabelskor som behövs för extraljusmontering.

35-1688 79:-

Bilrelä för extraljus, signalhorn m.m. 12 V - max 30 A. 24 V - max 20 A.

Nr Typ/volt st 10st
 35-1140 enkel/12 28:- 240:-
 35-1141 enkel/24 29:- 250:-
 35-1142 växl./12 34:- 290:-
 35-1143 växl./24 36:- 320:-



Extraljus Bosch Rallye, ljusöppning 205 mm. Monteras stående. E-märkta. Passande lampa H3 ingår ej. Levereras med stenskottskydd.

35-1684 Hellysbild (bred) 449:-
 35-1685 Fjärrljusbild 449:-

Extraljus Bosch Compact 100. Komplettsats med 2 st fjärrljus, 1 st kabelsats, 2 st 12V/H3-55W glödlampor, 1 st relä med 16A säkring samt utförlig monteringsanvisning. Diam.107 mm.

34-119 749:-
Extraljus Bosch Compass 2000 H1. Smal och lång ljusbild.

34-2622 445:-
Extraljus Bosch Compass 2000 H1. Bred och lång ljusbild.



Extraljus Hella Comet 300 FF. 55W/H3 lampa ingår ej.

34-202 379:-



Extraljus Hella Comet 200 FF. 55W/H3 lampa ingår ej.

34-793 385:-



Extraljushållare. En universalthållare för extraljus. Monteras bakom nummerskylten, utan att göra några extra ingrepp i bilens stötfångare. Finns för 2 eller 3 lampor.

34-2624 2-Lampor 198:-
 34-2625 3-Lampor 198:-



Extraljusstag Steglösl inställning 7-25 cm. Runda mattsvarta. Pris / st.

35-1689 49:-

Extraljusstag Platta, mattsvarta, extra kraftiga, steglösl inställning 10-30 cm.

35-1691 59:-

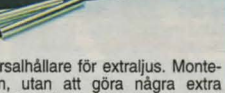

Bromslykt. Universalmodell som passar de flesta bilmodeller. Självhäftande montering på bakrutan med justerbar vinkel. 28 LED lampor. 12 Volt. Bredd 33 cm. Levereras med 3 meter kabel.

34-4873 98:-



12V lysrörsarmatur, se sid 211



Batteriladdare Dynamic 210 med starthjälp för 12 och 24V batterier. Verkstadsmodell försedd med hjul. Laddström max. 40A. Starthjälp max 200A. Storlek: 330x360x650 mm. Vikt: 12,5 kg. 230V.

34-854 1495:-

Batteriladdare 12 V 6 Amp (RMS). Automatisk laddare som övergår till underhållsladdning när batteriet är fullt. I övrigt försedd med överbelastningssäkring och polväxlingskydd.

35-1598 369:-

Batteriladdare för MC-batterier. Även lämplig för snöscoterbatterier. Omkopplingsbar mellan 6 och 12 volt. Laddström max 0,5 A. Storlek 50x60x85 mm. Lev. med 180 cm laddkabel med klämmor.

35-1407 169:-

Glykolprovare, för mätning av kylvätskans fryspunkt. Mätområde -12° till -40° C.

35-1177 24:-

Batterisyraprovare, för kontroll av syravvikten i batterier.

35-1178 24:-



Strömbrytare för batteristrom med snabbnyckel. Kan bl.a. användas som säkerhetsbrytare i båt. Max 100A vid 12 V.

25-535 59:-

Extra nyckel till 25-535.

25-989 12:-



Laddhandske 2-polig, grå, max 50A. Kan användas både som han- och honkontakt. Går ej att felvända. Silverpläterade kontakter. Avsedd för trådarea 1,3 - 15 mm². Storlek 48x35x16 mm.

22-896 75:-



Hjälpstartkabel. TPE gummiisolerad koppartråd. Mjuk ner till -30°. Längd 2 x 2,50 m. 200A. Förp. i plastpåse.

34-4763 98:-

Bogserlina. En elastisk bogserlina som håller sig automatisk spänd, vilket ger mjukare start vid bogsering. Brytningsgräns 2000 kg. Längd ej utspänd: 1,5 m, utspänd: 4 m.

35-1322 79:-



Förlängningskabel 2,3 m med en han- och en honkontakt för cigarettändaruttag. Max 10 A.

35-415 39:-

Förgrening 20 cm, med en hankontakt och två honkontakter för cig.tändaruttag. Max 10 A.

35-416 34:-

Batterisladd, längd 60 cm med 2 st batteriklämmer och en honkontakt för cigarettändaruttag. Max 10 A.

25-575 29:-

Universalsäckpropp passar alla norm-uttag. 16 A.

25-78 29:-

Universalsäckpropp med inbyggd 8 A säkring.

25-79 32:-

Universalsäckpropp som passar både cigarettändaruttag och uttag typ 22-84. Med plats för säkring 6x32 mm (medföljer). Max 10 A.

25-1315 55:-



Stickpropp passande paneluttag. 6-24 Volt max 16 Amp.

Nr Pr st 10 st

22-82 18:- 139:-

Sladduttag passande stickpropp 22-82.

22-76 34:-

Paneluttag, för utanpåliggande montering. Stör. 55x31 mm. Höjd 31 mm.

22-3403 39:-



Svagströmsutrustning för båt, husvagn, husbil m.m. Max 16 A. Metalldelar av mässing = rostfritt.

Uttag för infällning med tätslutande gummilock. 2-polig med flatstiftanslutning.

25-394 39:-

Uttag för utanpåliggande montering, i övrigt lika ovanstående.

25-395 49:-

Uttag, för infällning. Monteras lätt för hand. Håldiam. 30 mm. Gänglängd: 10 mm. Frontplattans diam. 37 mm. För övrigt likt uttag 25-394.

34-393 49:-

Stickpropp för ovanstående uttag, passar även vanliga cigarettändaruttag. Lådfrån anslutning med skruvar.

25-396 24:-



Kabelskor	1,5 mm ² = röd,	2,5 mm ² = blå,	6 mm ² = gul
Nr	Typ	10 st	100 st
15-329	1,5 mm ² A	10:-	59:-
15-330	2,5 mm ² A	9:-	49:-
15-331	1,5 mm ² B	9:-	49:-
15-332	2,5 mm ² B	9:-	49:-
15-265	6 mm ² B	9:-	49:-
15-333	1,5 mm ² C	10:-	64:-
15-334	2,5 mm ² C	10:-	64:-
15-335	1,5 mm ² D	10:-	64:-
15-336	2,5 mm ² D	12:-	79:-
15-337	1,5 mm ² E	8:-	39:-
15-339	2,5 mm ² E	8:-	39:-
15-275	6 mm ² F	10:-	64:-
15-1371	1,5 mm ² G	10:-	64:-
15-1372	2,5 mm ² G	10:-	64:-

Flatsstiftshylsor	för bl.a. högtalare. Helisolerade.	Nr	Storlek	10 st	100 st
15-1231	4,8 x 0,5 mm	9:-	49:-	100 st	1000 st
15-1232	4,8 x 0,8 mm	9:-	49:-	100 st	1000 st
15-1233	2,8 x 0,5 mm	9:-	49:-	100 st	1000 st
15-1234	2,8 x 0,8 mm	9:-	49:-	100 st	1000 st

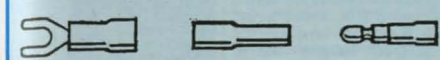

Gaffelkabelsko	med isolerat skaft.	Nr	Storlek	10 st	100 st
15-268	1,5 mm ² M4	8:-	39:-	100 st	1000 st
15-269	2,5 mm ² M5	8:-	39:-	100 st	1000 st
15-270	6 mm ² M5	9:-	49:-	100 st	1000 st

Rundstiftkabelsko	helisolerad/isolerat skaft.	Nr	Storlek	10 st	100 st
15-271	1,5 mm ² Hylsa	10:-	64:-	100 st	1000 st
15-272	2,5 mm ² Hylsa	10:-	64:-	100 st	1000 st
15-273	1,5 mm ² Stift	10:-	64:-	100 st	1000 st
15-274	2,5 mm ² Stift	10:-	64:-	100 st	1000 st



Batterikoppling. Quick Power 2000, för lättare monteringsmontering av bil eller båt-batteri. 2/tp.

25-207 65:-



Batterikabelsko av förblad mässing i kraftigt utförande.

Nr st. 10 st

25-154 minus 16:- 120:-

25-155 plus 16:- 120:-

KABELSKOR

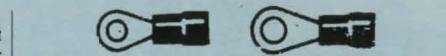

Ringkabelsko	med isolerat skaft.	Nr	Hållstorl.	10 st	100 st
15-345	M4 1,5 mm ²	8:-	49:-	100 st	1000 st
15-346	M4 2,5 mm ²	8:-	49:-	100 st	1000 st
15-347	M5 1,5 mm ²	8:-	49:-	100 st	1000 st
15-348	M5 2,5 mm ²	8:-	49:-	100 st	1000 st
15-266	M5 6 mm ²	8:-	49:-	100 st	1000 st
15-267	M8 6 mm ²	8:-	49:-	100 st	1000 st



Ringkabelsko, oisolerad.	Nr	mm ²	10 st	100 st
15-160	1,5	10:-	100 st	1000 st
15-161	2,5	12:-	100 st	1000 st
15-162	4	12:-	100 st	1000 st
15-163	6	15:-	100 st	1000 st
15-164	10	16:-	100 st	1000 st
15-165	16	19:-	100 st	1000 st
15-166	25	25:-	100 st	1000 st
15-167	35	39:-	100 st	1000 st
15-168	50	54:-	100 st	1000 st



Kabelkosats, 2 st av varje storlek 160-168=18 st.

25-171 39:-

Fuktät skarv av krympplast med inlagt lim.

Nr mm² 10 st 100 st

15-1235 1,5 44:- 340:-

15-1236 2,5 48:- 350:-

Kabelskotång, kombinerad för både isolerade och oisolerade kabelskor från 1,5-6 mm². Kabelskalare 0,75-6 mm² och gängad bultklippare M2,6, M3, M3,5, M4 och M5. Längd 22 cm.

20-751 29:-

Kabelskotång för isolerade kabelskor 0,75-6 mm². Med utväxling och inbyggd retur-spår som garanterar att pressningen fullföljs.

30-5145 229:-



Kabelkosortiment i praktisk plaståda med 175 st kabelskor, fördelade på 18 st olika typer.

35-1246 69:-

Nyhet

34-881



34-880

34-773

Kupevärmare, elektroniskt effekreglerade med PTC-teknik. Värmeelement av keramisk typ. Fäste för väggmontering medföljer. Omställare med inbyggd lampa. 230 Volt. Två effektlägen. Svensk-tillverkade.

34-880 600/950 Watt 398:-
34-881 1000/2000 Watt 598:-

Kopplingsur med minne. För motor och kupevärmare. En inkoppling per dygn, inställbar 1-7 timmar. Enkel programmering, timern lagrar inkopplingstid och repeterar sedan varje dag. Pausfunktion för t.ex. helger. Bryter strömmen tvåpoligt, vilket ger extra hög elsäkerhet. Max. belastning 16A.

34-773 319:-



Anslutningsladd till motorvärmare. Levereras komplett med stickpropp och 2,5 meter kabel.

35-976 Stora modellen 98:-

34-490 Mini modell Calix/Bosch 189:-

34-491 Mini modell Defa 249:-

Intagskabel för motorvärmare, lilla modellen. Från bilens utsida till förgren eller motorvärmarelementet. Längd 1,5 meter.

34-5181 Minimodell för Calix/Bosch 349:-

34-5182 Minimodell för Defa 469:-



Cykelhållare för dragkrok (50 mm kula). Snabb montering utan verktyg.

45-1645 169:-

Bakljusramp med nummerplåt till cykelhållare.

45-1646 298:-

Nyhet



Överdrag till bilsäte. Tillverkat i äkta lammskinn, passar till de flesta framsäten och bildörrar. Slits för nackstödet. Varmt på vintern, svaltt på sommaren. Mörkgrått. 34-809 389:-

Bältesstol Biltex Boulevard, har beteckningen "Universal". Den är godkänd för generell användning enligt ECE Reglemente Nr.44.03, och passar på de flesta sittplatser. Stolen är avsedd för barn i åldern 3-11år, i viktintervall 15-36 kg. För användning i fram- och baksäte vilka är utrustade med trepunktsbälte. 34-673 449:-



Elvärmesats för värmesits till bil/lastbil. Monteras under original- eller överdragsklädsel. Med termostat som arbetar mellan +27° och +32°C vilket gör att den ger en jämnare värme. Storlek 255 x 305 mm. 12 volt. 35-1418-12 295:-

Nyhet



Nackkudde Nalle Puh. Lämplig till barn i bilbarnstol. Ger stöd för nacken när barnet bl.a. sover. 34-803 98:-



Halkvarnare dubbel. Biltermometer med dubbla larm. Larmar med ljus eller ljudsignaler vid +3° till -1° samt -7° till -9° när saltet på våra vägar slutat att verka. Visar inne och ute temperatur samtidigt och har en bra bakgrundsbelysning. Temp.område -50° till +70°. Drivs med 12 volt genom cigarettändarpugg. Utvärdig sensor med 3 meter kabel. 34-4810 139:-

Rattlås, monterar mycket snabbt på ratten. Cylinderlås med 2 nycklar. Passar de flesta bilrattar. 34-83 129:-



Gummimatta, skålad och flexibel vilket passar de flesta bilmärken, både höger och vänster sida.

Nr Pris/st
34-438 Fram 89:-
34-439 Bak 79:-



Bagagematta, tillverkad i ett "antiglidmaterial" som förhindrar din last från att åka omkring i bagagerummet. Kan klippas till bästa passform. Storlek: 94x120 cm. 34-59 98:-



Anti-glidmatta. Perfekt på ex.vis. instrumentbrädan, förhindrar att småpnylar faller ner när man kör. Storlek: 20x22cm. 34-263 19:50



Luftpump 12V för uppblåsning av luftmadrasser, gummibåtar, badleksaker m.m. Lev. med 3,6 meter kabel. Försedd m. sladdströmbytare samt propp för cigarettändaruttag. Effektförbrukning 11A. 35-1676 139:-



Lufttrycksmätare, digital, LCD. Praktisk mätare för kontroll av lufttrycket i däck. Mätområde 0,1 - 7,0 Bar (kg/cm²) Levereras med batteri (2 st SR44). Automatisk avstängning. 35-1710 129:-



Kompressor med tryckmätare, 12 Volt DC. För pumpning av bildäck etc. Munstycke för gummibåt, luftmadrasser. Nippel för cykelventil samt för pumpning av fotboll. Max tryck 17kg/cm². Levereras med 3 meter kabel försedd med propp för cig.tändaruttag. Effektförbrukning 8A. 34-4929 169:-



Tvättvamp med schampo och wax. För engångsbruk. 10 st. 35-836 29:-
Tvättvamp syntetisk. 35-837 8:-
Insektssvamp för hårt sittande smuts och dyl. 35-838 6:-
Polertrassel i plastpåse om 400 g. 35-1317 24:-



Armor All är det lätta sättet att rengöra och snygga till vinyl, gummi, plast, skinn och behandlat trä. Finns i blank eller matt finish. 300 ml. 35-1730 Blank 69:-
35-1731 Matt 69:-



Laga El-bakrutan, Elledande färg som lämpar sig till lagniga av bl.a. elbakruta, kretskort, radioantennar, instrument m.m. Innehåller 3 gram. 34-786 159:-



CRC Handcleaner. Antiseptisk - förhindrar inflammation i sår. Användes med eller utan vatten. 150 gr. 35-1396 26:-
Skrivlåsning Lactite normal, 5 ml. 25-1448 55:-
Skrivlåsning Lactite stark, 5 ml. 25-1449 55:-

Punkteringshjälp. Skum som tätar och fyller punkterade däck. Efter påfyllning kan man köra vidare omedelbart. Innehåller 400 ml. vilket är tillräckligt för de flesta personbilsdäck. 34-843 49:-



Lim för backspeglar samt för fönstervred och bromsljus mot bilrutor. Lätt att använda, fäster på 30 sek. Innehåller 0,5 ml lim, 1 st förbehandlad nylonduk 40x40 mm. 35-1725 59:-





Hårdvax, flytande. Polermedelsfritt, lämpligt för metallclack. 250 ml. 35-1113 74:-
Rubbing. För hårt angräpna, oxiderade och repade lacktytor. Friskar upp färgen och ger ny glans. 250 ml. 35-1114 74:-
Bilpolish. Både för nya och matta lacktytor. Rengör, polerar och konserverar. Innehåller 250 ml. 35-1127 74:-
Sonax Polish+vax 3 progressive. Baserat på en nyutvecklade kombination av aktiva ingredienser, speciellt avsedda för stark nedgången och förvittrad lack, även på lackerade plast- och vinyldelar. Innehåller: 250 ml. 34-915 98:-
Sonax Brillant Snabbvax. Lättarbetat vax för alla billacker. Innehåller äkta Carnaubavax. Tvätta bilen, duscha på vax, torka av. Innehåller: 250 ml. 34-917 109:-



Glansschampo. Löser smutsen snabbt och effektivt. Ger ett mjukt lödder även i kallt vatten. Innehåller 500 ml. 35-1500 39:-
Supertvätt. För samtidig tvätt och vaxning av bilen. Speciellt lämpad för vinters bilvård. Löser effektivt upp svår och ingrodd smuts t.ex salt, tjära, asfalt och sot. Ger lacken glans och skydd. Passar alla billacker. 500 ml. 34-4932 54:-
Sonax Fönsterputs. Ger rena bilrutor in- och utvändigt. Avlägsnar insekter och smuts, tar bort olje- och nikotinfilm. Utmärkt även för hushållets speglar och fönster. Innehåller 500 ml. 34-916 59:-
Sonax X-treme fälgrengöring. Avlägsnar även den mest inbitna smuts från stål och aluminiumfälgar. Innehåller 500 ml. 34-918 79:-

Polerset. Bestående av ett roterande polerklot (för montering på bormaskin) samt polerhandske och duk. Ger ett perfekt resultat även med de mest besvärliga hårdvaxer. Genom rotationen kommer klotet att fungera som fläkt och kylar samtidigt som den polerar, därmed undvika överhettning av lacken och vaxet. Tvättbar i maskin (60gr.) 34-4876 98:-



Skandinaviskt Hårdvax Auto Smart. Ger ett långtidsverkan- de skydd på lacken, extremt bra hållbarhet, tål de flesta avfettnings. Högt glanstal. Fläckar ej gummi eller plast. Äldre bilar eller oxiderade lacker bör vaxas före med Polish med hårdvax 34-464 för bästa resultat. Läs bruksanvisningen på flaskan noga innan Ni påbörjar arbetet. Innehåller 275 ml. 34-463 109:-
Polish med hårdvax Auto Smart. Ett vax för alla typer av lacker. Extremt bra rengöringsförmåga på oxiderade lacker. Mycket lättarbetat. Fläckar ej gummi eller plastdetaljer. Läs bruksanvisningen på förp. Innehåller 275ml. 34-464 98:-

Gummi, Vinyl och plastpolish Auto Smart. Utmärkt på däck och gummidetaljer. Återställer och skyddar plastdetaljer. Används med fördel även i motorutrymmet för att fräscha upp slangar och kablage. Innehåller 500ml. 34-465 98:-

Interiör och klädseltvätt Auto Smart. Högeffektivt klädseltvätt, bakterieöddande, utmärkt till instrumentbrädor och plastdetaljer. Läs bruksanvisningen på förpackningen för bästa resultat. Innehåller 500ml. 34-466 79:-

Power Avfettnings Auto Smart. Åretruntavfettnings med tjärö- sars. Innehåller 1 liter. 34-467 49:-

Vaxtvätt Auto Smart. Tvättar och ger vaxskydd i ett steg. Högeffektivt shampoo som tillför rikligt med Carnaubavax. På vaxade och förseglade ytor ökar livslängden med upp till ca. 50% vid användandet av vaxtvätt. 34-469 74:-



Polermaskin Proffsig maskin för "Gör det självare". Kraftig motor, rejäl handtag samt låsbar strömbrytare. Polerdiskens diam. 240 mm. Levereras med 2 st polerhåtar. 230VHz/110W. 34-333 398:-
Polerhåttor 2-pack 34-35 29:-

AUTOSOL polercrem. Används bl.a. av bilrekon- ditionerare, billackerare och plastbåtstillverkare. 34-4252 100 g. tub .. 34:-
 34-4253 1 kg burk .. 175:-

= Farligt Gods, säljes ej på postorder och Internet



Superstål, 2-komponent epoxy. Fäster permanent på alla metaller, sten, marmor, glas m.m. och hårdar på 5 minuter. Hårdningen kan även ske under vatten. Högt kemikaliebeständighet, motstår olja, bensin, utspädda syror m.m. 35-1424 58:-

Chemical Metal. För starka lagningar och hårda ytor. Fyll, limma, täta, foga, ersätt. Hårdar på 10 min. 130 ml tub. 34-38 54:-

Elastic. För lättslipad spackling och utfyllnad. Oföränderlig, sjunker inte, spricker inte. Hårdar på 10 min. 35-675 55 ml tub 34:-
 34-37 130 ml tub 54:-
 35-682 0,56 l burk 115:-

Läck-tätare LEAK-FIX. Tätar bensintankar, läckande rör, kylare, vattentankar och oljeträg etc. Hårdar på 10 min. 55 ml tub. 35-953 34:-

Glasfiberspackel. För lagning och tätning av rosthål, plastkrosser, plastbåtar m.m. Innehåller glasfiber. Oroligt starkt. Hårdar på 10 min. 35-679 130 ml tub 58:-
 35-681 0,56 l burk 129:-

Marine Epoxy. Snabbhärdande 2-komponents epoxy-spackel som reparerar skador och hål, såväl över som under vattenlinjen. Övermålningsbar. 140 ml tub. 35-1213 79:-

Gelcoat Filler. För reparationer av mindre hål, ytskador och repor i glasfiberplast, samt för ytskador i emalj. Hårdar på 10 min. 130 ml tub. 35-691 79:-

Injection trim STP. En flaska i tanken var 200:e mil. Håller insprutningsmunstycket och förgasare rena. 250 ml. 35-1333 44:-

Injection cleaner STP. Akuthjälper vid ojämn och ryckig gång. För bensinmotorer. 250 ml. 35-1334 59:-

Bensinbooster Tri-Pak. Gör din bil ryckigt och ojämnt? Tri-Pak hjälper! Smörjer och rengör spridare, förgasare m.m. Bättre effekt, OKTAN-höjande Blyersättning till äldre motorer, skyddar och smörjer ventilåsen även i nya. Fullständigare förbränning. Lägre avgasvärden och avgastemperaturer. K-skydd. Passar motorer med eller utan katalysator. Utmärkt även till 2-takts motorer. Innehåll: 200 ml vilket räcker till 250 liter bensin. 34-766 129:-

Dieselbooster Tri-Pak. Höjer Centanvärdet i bränslet vilket ger: Bättre förbränning och jämnare gång. Lägre sot och avgasutsläpp. Smörjer pump och spridare. Graderad flaska för lätt dosering. Innehåll: 200 ml vilket räcker till 250 liter diesel. 34-767 129:-



Ultima, lättslipad allroundspackel för bilreparationer. Utmärkt vidhäftning på galvaniserade/fözninkade ytor, på stål, plåt, aluminium, glasfiberplast och trä. Överlacksystem. 35-1706 119:-

PP100. Extremt lätt att spackla och slipa. Hårdar på 10 min. 35-955 130 ml tub 54:-
 35-659 0,56 l burk 109:-

Finspackel. För ytspackling och extremt fina spacklingar på trä, metall och plast. Mycket tät yttfinish. Kan övermålas. Hårdar på 10 min. 130 ml tub. 35-680 55:-

Extra hårdare till glasfiberspackel, PP-100, Finspackel, Ultima, Elastic, Reparationsatts 35-1214 samt Chemical metal. 35-1732 15:-

Aluminiumnät 20x25 cm. för armering. Lätt att forma. 1 st. 35-672 19:-

Glasfiberväv 20x28 cm. för armering. 2 st. 35-676 29:-

= Farligt Gods, säljes ej på postorder och Internet



Rostomvandlare som förenar sig med rost och bildar en kemisk förening som effektivt stoppar fortsatt rostbildning. Borsta bort lös rost, måla tunt 2 ggr. och ytan är klar för överlackning. Innehåller 125 ml. 35-1726 98:-

Rostätare avlägsnar rost på kemisk väg och ger en plätren yta. Pensla på preparatet och låt det verka. Tvätta sedan bort rost. Lättarbetat! Klart för målning med rostskyddsprimer. Innehåller 250 ml. 35-1727 79:-

Rostskyddsprimer. Rostskyddande grund för alla metallyter. Grå. 35-814-6 250 ml spray 58:-
 35-1729-6 250 ml burk 58:-

Motorolja Liqui Moly Halvsyntetisk. Högkvalitetsolja med optimal smörjning. Termotabil viskositet. Uppfyller och överträffar följande normer: API SJ, CF,ACEA A3-98, B3-98, VW 500.00, 505.00, Mercedes Benz 229.1. Testad och godkänd för Turbo och Katalysator. Innehåller 5 liter. 34-821 189:-





Plastic Padding Spraylack. Slagtålig alkydlack för metall, trä och de flesta hårda plaster. Ger en jämn, vacker, hård och slagtålig yta. Innehåll 400 ml. Finns i följande färger: klarlack blank, klarlack matt, mattvit, blankvit, mattsvart, blanksvart, rött, gul, grönt, blå, guldmetallic och antikvit. **Ange färg.**
31-256 69:-
Plastic Padding Spray-Filler. Sprutspackel för mindre slipsår, repor och lackskador. Kan användas både på en och tvåkomponentsspackel för att erhålla en tätare yttfinish. Lätt att slipa. Innehåll 400 ml.
31-257 69:-
Fälg spray, Plastic Padding. Slagtålig silveracryllack. 400 ml.
31-259 69:-



Flytande packning, Gasket. Silikonpackning på tub ersätter eller kompletterar packningar av kork, filt, gummi m.m. Blir som gummi, krymper inte. Tål vätskor som används i motorer och verkstäder. Sväller dock något i bensin. Tål vibrationer och höga tryck. -60°C till +260°C.
35-1216 64:-



Metallfärg Granville ger en hållbar och glänsande metallfärg som tål stöt och är mycket slitagetålig. Rostskydd, grundfärg och ytbehandling i en och samma behandling. De flesta metaller kan behandlas med denna metallfärg. Färgytan släpper ej igenom luft eller fukt, stoppar och skyddar ytan mot rost. Granville Metallfärg är lacknaftabaserad och innehåller ej xylol. Detta gör att den är bättre miljöanpassad än traditionella Hammarlack. Utspädning och rengöring med lacknafta. Övermålningsbar efter 12 timmar. 250 ml.
Hammarlack Finish
34-66 Svart 59:-
34-67 Vit 59:-
34-68 Silver 59:-
34-69 Röd 59:-
34-70 Ljusblå 59:-
34-71 Grön 59:-
Slät Finish för t.ex. fälgar.
34-72 Silver 59:-



Kemisk metall. Stålförstärkt 2-komponentsmassa. Lagar aluminium, mässing, koppar, stål, glasfiber, gjutjärn m.m. Idealisk vid läckage i kylare, bensintankar, oljetråg, rör etc. 50 gram. Hårdar på 30 min.
35-1707 69:-



Tapetklister, räcker till ca. 6 rullar. (30 m). Miljövänligt. Cellulosa för papperstapeter och papp-maché
30-6317 32:-
Cellulosa/PVA för papper, akryl, struktur och vinyltapeter.
30-6318 54:-



Högtryckssmörjspruta med hävstång. Smörjtryck 400 bar (408 kg/cm²). Kan fyllas med antingen fettpatron, fett i lös-vikt eller genom påfyllningspipel. Längd exkl. rör 400 mm. Volym 500 cm³. Vikt 1,3 kg.
35-851 149:-
Högtrycksslang passande smörjspruta 35-851.
35-725 Längd 30 cm 38:-
Munstycke. Hydrauliskt till ovanstående smörjspruta.
25-813 24:-
Fettpatroner. 400 g Pressol. Extra prima långtidsfett.
35-1345 24:-
Oljekanna med oljehuset av polerad kraftig mässing. Rymd ca 1/4 liter. Gediget pumpsystem av mässing och 15 cm lång pip.
30-128 149:-
Oljekanna av aluminium och kraftig plast. Rymmer 350 ml. Utbytbar 13 cm lång pip.
30-3939 55:-
Grafit-smörjmedel, utmärkt för t.ex. cylinderråls vilka ej bör smörjas med vanlig olja. 50 gram.
24-1020 19:-
Oljeflaska av plast innehållande förstklassig färglös "symaskinsolja". 100 ml.
25-1348 14:-
Universalfett, Presol Extra prima fett. Flaska 80 gram.
25-1343 24:-
Duschflaska Pressol i industrikvalite. Försedd med Canyon pump, som klarar de flesta oljor och avfettningar. 750ml.
34-433 49:-
Tratt med indikering. Praktisk tratt för gräsklippare, motorsågar, båtmotorer m.m. Inikeringen varskar när tanken är full vilket gör att många dyra droppar slipper spillas. Diam. 12,5 cm. pipens diam. 2,5 cm.
34-356 39:-
Refill-Spray Påfyllbar sprayburk med inbyggd hötryckspump. Utmärkt för oljor, avfettning, vatten, ohyre- och gräsmedel mm. Sprayar även helt upp och ned. Rymmer: 400 ml.
34-717 79:-



Bensintratt av oljebeständig mjukplast med finmaskig nåtsil av mäs-sing. Bøjbar pip. Diam. 16 cm upp till. Pipens längd 23 cm. Passar påfyllningshålet på bilar med blyfri bensin.
30-4912 29:-
Bensintratt av oljebeständig mjukplast med finmaskig sil. Diam. upp till 20 cm.
35-465 44:-
Trattsats. 4 st kemikaliebeständiga trattar med diam. 50-75-100-120 mm upp till.
30-4911 19:-



Optimal återställning av elektriska kontakter görs i tre steg.

Steg 1: Kontakt 60
Steg 2: Kontakt WL
Steg 3: Kontakt 61

Kontakt 60. Löser upp korrosionslager och återställer metallkontakten. Smörjer, skyddar, är icke ledande samt neutral mot de flesta material. Innehåller 200 ml.
34-1012 52:-
Kontakt WL. Sköljer bort de upplösta korrosionsprodukterna, fett och smuts. Avundstär fullständig.
34-1014 42:-
Kontakt 61. Bygger upp en tunn skyddsfilm som hindrar korrosion och förslitning. Ger en liten och stabil kontakt-resistans, utan läckströmmar eller kortslutning mellan kontakterna.
34-1013 48:-



CRC Elektronikrengöring. Avlägsnar effektivt fett, damm och beläggningar på all hemelektronik. Aerosol 200 ml.
35-1398 39:-
CRC Kylspray. Neutralt kylmedel för felsökning. Kyler, lokaliserar felaktiga komponenter samt sprickor i krets-kort. Skyddar närliggande komponenter vid lödning.
200 ml.
35-1404 125:-



CRC HOT SHOT Motor-tvätt. Löser olja, salt, fett, tjära m.m. Högtrycksmunstycke. 500 ml.
35-628 34:-
Motor-konservering CRC. För vinterkonservering av inom och utombordsmotorer samt sommarförvaring av snöskotermotorer, motorsågar m.m. Driver ut fukt och vatten. Skyddar och konserverar motorns inre och yttre delar mot korrosion under lagring. Behandling rekommenderas alla gånger motorn står oanvänd i en månad eller längre.
34-1014 42:-
CRC Silicone. Förhindrar gnissel och friktion. Förhindrar uttorkning och fastfrysning av t.ex. bilens gummilister. Impregnerar läder, vinyl m.m. Innehåll 200 ml.
35-631 49:-
CRC Remspray. Förhindrar slirning och gnissel samt att drivremmar spricker. Aerosol 300 ml.
35-1400 39:-
CRC-Kliesterolja. Kedjespray 200 ml.
35-803 59:-

CRC Quickleen rengör, avfettar, avundstär fullständig. För rengöring av t.ex. broms och kopplingsdetaljer. Även för textilier. 500 ml sprayburk. Högtrycksmunstycke.
35-802 58:-
CRC Rostlösningsolja. Förhindrar ny rostning. Innehåller MOS₂, molybdendisulfid. 300 ml.
35-632 38:-
CRC 5-56. Rostlöser, rostskyddar, rengör, driver ut fukt, smörjer m.m.
35-801 200 ml 39:-
35-629 400 ml 69:-
CRC Vitt litiumfett med teflon. Sprayas som en olja, fäster som ett fett. Rinner inte, tål höga tryck, kyla, värme och vatten. 300 ml sprayburk.
35-1010 69:-
CRC Kopparpasta. En mjuk allroundpasta avsedd att förhindra fastbränning och fastrostning. Tål temperaturer upp till 1100°. Användningsområde: bromsar, avgassystem, tändstift, motorbultar, grenrör, batterier m.m. Tub 100 g.
35-636 49:-

CRC Zink Kallgalv. För förbättring av skadade galvaniserade ytor. Innehåller 98 % zink. Aerosol 400 ml.
35-1397 74:-
CRC Zinc Metallik. Utmärkt bättringsfärg för galvaniserade ytor. Fälgar, räckan, trädgårds- och lantbruksredskap, gasolbehållare, byggnadsställningar m.m. Behöver ej övermålas. Aerosol 400 ml.
34-4867 79:-
CRC Zinc Primer. För bilkarosser, konstruktionselement av stålfogar, svetspunkter, redskap, båteslag m.m. Kan övermålas med de flesta färger. 400 ml.
34-4866 69:-
Vidhäftande fett. Transparent smörjett med överlägsen vidhäftningsförmåga. Tål höga tryck. Söt- och saltvattenbeständigt, skyddar mot korrosion och oxidation. Tub 100 ml.
35-1444 48:-
Glid- och kullagerfett. Mineralbaserat. Tub 100 ml.
35-1445 29:-

= Farligt Gods, säljes ej på postorder och Internet



Air Duster PFR 4-44. Används för renblåsning av data, kopierings- och kontorsmaskiner, radio-, TV-, videoapparater, klockor, symaskiner, mynt och sedelräknare, kameralinsor, film och elektronikutrustning. Obrännbar. Nettovikt: 400 g.
34-515 109:-
Rengöringsskum PFR BOOSTER. Rengör effektivt datorer, telefoner etc. samt ytor som är målade, lackade eller av plast. Passar även för rengöring av klädsel. Innehåller 400 ml.
34-514 39:-



WD-40 Tränger snabbt in, skyddar metall från rost, rensar bort fett och sot samt smörjer. 200 ml.
34-1935 39:-



Araldit. Ett välkänt universallim. Limmar praktiskt taget allt svetsstarkt. Består av bas och härdare.

Nr	Förp.	Pris
34-17	30 g	54:-
34-27	200 g	139:-

Araldit Rapid är snabbhärdande och ännu starkare.

Nr	Förp.	Pris
34-375	30 g	59:-
34-377	200 g	148:-

Araldit Rapid i praktisk förp. med doseringsspruta. 24 ml. 34-3899 65:-

Araldit Super Qvick. (90 sek). Med doseringsspruta. 24 ml. 34-4871 65:-



Express Pipetter. Superstarkt snabblim i unik portionsförpackning. Utmärkt till små, svåra lagningar av de flesta hårda material. Härdar på några få sekunder. 5 st återförslutningsbara portionspipetter à 0,5 g. 35-1218 49:-



Super-Epoxyylim. Extra starkt. Hållfasthet 110 kg/cm². Snabbhärdande. Nr Förp. Pris
24-123 30 g 52:-
24-320 100 g 109:-
Super-Epoxy, praktisk dubbelspruta. 25 ml. 34-3402 64:-



SUPER ATAK. Det universella snabblimmet för porslin, trä, läder, metall, gummi, papp m.m. Fäster omgående. Torkar ej i pipen. Flaska 5 g. 25-1544 29:-

Superattack-gel Samma snabblim som 25-1544 men i geleform, vilket gör att det inte droppar. Innehåller 3 g. 25-1705 29:-

Super Attak Slalom. Flaska med kapsyl försedd med pensel. Innehåller 5 g. 34-4869 39:-

Loctite Super Plastix är ett avancerat speciallim som limmar alla typer av plaster på bara några sekunder. Applicera först aktivatorn (flaskan) sedan Super plastix (tuben) på det föremål du skall limma. Innehåller 4 ml flaska/2 g tub. 34-771 39:-



Vyna Bond revan lim för alla vinyler, gummi, polypropylen, acryl, textil, glasfiberduk, presenningar, kapell, båt och bilredningar, gummibåtar m.m. 29,3 ml. 35-1002 59:-

RX-lim. Kontors- och fotolim. 85 ml. 24-114 25:-

Vyna Bond-Kontaktlim. Ett mycket starkt, elastiskt lim som limmar vinyl, textil, plast, glasfiber, skumgummi, trä, glas och betong. Användningsområde: Presenningar, glasfiberduk, förtält, gummibåt, badbassänger (även under vatten) Färg: Klar. Innehåller: 28 ml. 34-2094 69:-



Modellim, Casco, för byggsatser av plast. 12 ml. 24-3385 24:-

Textillim Casco. 40 ml. 24-4 19:-

Glas-metallim. Fäster mot glas och glas mot metaller. Härdar i dagsljus. 2 ml spruta. 24-3386 48:-

Liqui Sole. Unik gummiprodukt. Lagar hålet i stöveln, bygger upp nedslitna sulor, tätar trädgårdsslangen och mycket mer. 28,4 ml tub. 35-1300 64:-

Universallim Kraft. Starkt, glasklart lim för plast, textil, kork, gummi, läder, betong, metall, keramik m.m. Utmärkt till mjuka PVC-material som regnkläder, presenningar m.m. 40 ml. 24-1097 19:-

Kontaktlim. Limmar gummi, skumplast, läder, plastplattor etc., mot metall, trä, bakelit, glas, papp m.m. 40 ml. 24-112 19:-

Casco Vattenbaserat Kontaktlim. Mycket bra för porösa material, t.ex. läder, tyg, canvas m.m. Även utmärkt för polystyren/Frigolit. 40 ml. 35-1548 19:-

Karlissons klistor. Lämnar osynliga fogar som tål värme, kyla och vatten. 45 g. 24-2973 26:-



Universallim Kraft. Starkt, glasklart lim för plast, textil, kork, gummi, läder, betong, metall, keramik m.m. Utmärkt till mjuka PVC-material som regnkläder, presenningar m.m. 40 ml. 24-1097 19:-

Kontaktlim. Limmar gummi, skumplast, läder, plastplattor etc., mot metall, trä, bakelit, glas, papp m.m. 40 ml. 24-112 19:-

Casco Vattenbaserat Kontaktlim. Mycket bra för porösa material, t.ex. läder, tyg, canvas m.m. Även utmärkt för polystyren/Frigolit. 40 ml. 35-1548 19:-

Karlissons klistor. Lämnar osynliga fogar som tål värme, kyla och vatten. 45 g. 24-2973 26:-



Casco Husfix. En unik lagningsmassa för väggar, tak, husgrunder, källare m.m. Kan med fördel användas som våtrums-späckel. 750 g pulver ger 1,1 l färdig massa. Krymper ej. Går att spika och skruva i. Lätt att forma. 35-958 49:-

Casco Marin & Teknik. Nya generationens miljöriktiga foglim som limmar nästan allt. Tål söt- och saltvatten, bensin och hushållskemikalier. Tätar för gott både över och under vatten. Mycket stark elastisk lagning. Perfekt för bilen, båten, husvagnen m.m. 34-3900-1 Svart, 300 ml patron 96:-
34-3900-2 Vit, 300 ml patron 96:-
34-3901-1 Svart, 40 ml tub 39:-
34-3901-2 Vit, 40 ml tub 39:-

Superset Cascos starkaste och mest allsidiga monteringslim. Kan användas både ute och inne. Fäster mot glas, betong, sten, plast, metall, trä och frigolit. Innehåller 300 ml patron. 34-230 86:-

Casco Superset. 40 ml. Tub. 34-331 38:-

Akrylfogmassa för invändig tätning såsom fogar mellan golv/vägg, vägg/tak, runt fönster och dörr. Även lämplig som späckel. Vit. Övermålningsbar. 300 ml. 35-1197 29:-

Fönsterkitt Med mycket god åldringsbeständighet. Lätt att spruta. Naturfärgad. Övermålningsbar. 300 ml. 35-510 45:-

Byggsilikon för alla slags fogar inne och ute. Fogmaterialet har en livslängd på 25-30 år. Fungerar även utmärkt som omkintingsmaterial, för underhållsfria kittfogar. Ange färg: vit, grå, brun, svart eller transparent. 35-1211 59:-

Glassilikon. Snabbhärdande stark, glasklar fogmassa. Stor styrka på icke-coated glas, keramik, målade och liknande ytor. Användes till akvarier, butiks-fönster, montrar m.m. Temperaturbeständig upp till +200 gr. 34-4865 49:-

Sanitetssilikon. Antimögelbehandlad. För fogning i våtutrymmen. Resistent mot svaga syror och baser. 35-1196-2 Vit 49:-
35-1196-6 Grå 49:-
35-1196-11 Transparent 49:-

Dana konstruktionslim. Extremt starkt monteringslim som även klarar feta, fuktiga ytor. Ersätter många gånger spik och skruv. 300 ml patron. 34-3902 49:-

Fogmassa Filliflex. Vit silikoniserad elastisk fogmassa för utfyllning och vattentätning av sprickor vid ommålning m.m. 300ml patron för skelettspruta. Antimögelbehandlad. 34-8058 39:-

Patronspruta i kraftig ABS plast. Steglös. 30-7653 39:-

Skelettspruta av aluminium s.k. yrkespistol. Denna spruta har blivit den mest populära bland hantverkare i landet. 35-514 29:-

Nyhet = Färligt Gods, säljes ej på postorder och Internet



Casco trälim. Till allt trä inne. Presstid 5-10 min. Kan sågas efter 15-20 min. Ofärgad fog. 0,75 l i plastflaska. 34-1703 64:-

Casco trälim. Vattenbaserat trälim till allt trä ute. Kan användas vid temperaturer ner till +10°C. Tål fukt. Limfogen är elastisk och transparent. 0,75 l i plastflaska. 34-1704 79:-

Casco vinterlim för trä. För limning ned till -10°. Tål förvaring ned till -40°. 0,75 liter. 34-3898 69:-

Casco-Marin, vattentfast. Till träbåtar, trädgårdsmöbler m.m. Limmar trä mot trä, trä mot metall och trä mot plast. Ersätter CascoFen. 2-komponent, 300 + 75 ml. 35-1301 139:-

Vattenfast polyuretanlim, otroligt starkt, till limning av trä med högt fuktinnehåll, samt trä mot metall, plast m.m. Tål konstant vattenbelastning. 34-1715 750 ml 129:-
34-1714 100 ml 44:-

Plastiskt trä. Lagningsmassa för lagning av små skador i trä. Kan slipas, målas och laseras. En-komponents i tub 40 ml. 34-2007 Furu 19:-
34-2008 Ek 19:-
34-2009 Teak 19:-
34-2024 Körsbär 19:-

Silikon universal för fogning/tätning inom och utomhus. Innehåller: 75 ml. 34-2100 Transparent .. 29:-
34-2101 Vit 29:-
34-2102 Grå 29:-
34-2103 Brun 29:-
34-2104 Svart 29:-

EASY-FIX. Limma. Foga. Tät. Tre produkter som kan användas på de flesta material i ditt hem. Limmet kan ersätta spik och skruv i många gör-det-självt-situationer. Fyllnadsmassan har hög fyllande förmåga och ger en elastisk fog. Fyller mindre hål och sprickor. Tätningssmassan finns i två färger, vit eller transparent, är vattenresistent med mycket god vidhäftningsförmåga samt antimögelbehandlad. Samtliga EASY-FIX produkter är lösningsmedelsfria, vattenbaserade och därmed övermålningsbara. Innehåller: 300 ml. Tryckbehållare, endast tryckluft inga drivgaser - bara TRYCK och DRA! 34-799 Montagelim 54:-
34-800 Fyllnadsmassa 54:-
34-801-2 Tätningssmassa Vit 59:-
34-801-1 Tätningssmassa Transparent 59:-

EASY-FIX. Limma. Foga. Tät. Tre produkter som kan användas på de flesta material i ditt hem. Limmet kan ersätta spik och skruv i många gör-det-självt-situationer. Fyllnadsmassan har hög fyllande förmåga och ger en elastisk fog. Fyller mindre hål och sprickor. Tätningssmassan finns i två färger, vit eller transparent, är vattenresistent med mycket god vidhäftningsförmåga samt antimögelbehandlad. Samtliga EASY-FIX produkter är lösningsmedelsfria, vattenbaserade och därmed övermålningsbara. Innehåller: 300 ml. Tryckbehållare, endast tryckluft inga drivgaser - bara TRYCK och DRA! 34-799 Montagelim 54:-
34-800 Fyllnadsmassa 54:-
34-801-2 Tätningssmassa Vit 59:-
34-801-1 Tätningssmassa Transparent 59:-

EASY-FIX. Limma. Foga. Tät. Tre produkter som kan användas på de flesta material i ditt hem. Limmet kan ersätta spik och skruv i många gör-det-självt-situationer. Fyllnadsmassan har hög fyllande förmåga och ger en elastisk fog. Fyller mindre hål och sprickor. Tätningssmassan finns i två färger, vit eller transparent, är vattenresistent med mycket god vidhäftningsförmåga samt antimögelbehandlad. Samtliga EASY-FIX produkter är lösningsmedelsfria, vattenbaserade och därmed övermålningsbara. Innehåller: 300 ml. Tryckbehållare, endast tryckluft inga drivgaser - bara TRYCK och DRA! 34-799 Montagelim 54:-
34-800 Fyllnadsmassa 54:-
34-801-2 Tätningssmassa Vit 59:-
34-801-1 Tätningssmassa Transparent 59:-

EASY-FIX. Limma. Foga. Tät. Tre produkter som kan användas på de flesta material i ditt hem. Limmet kan ersätta spik och skruv i många gör-det-självt-situationer. Fyllnadsmassan har hög fyllande förmåga och ger en elastisk fog. Fyller mindre hål och sprickor. Tätningssmassan finns i två färger, vit eller transparent, är vattenresistent med mycket god vidhäftningsförmåga samt antimögelbehandlad. Samtliga EASY-FIX produkter är lösningsmedelsfria, vattenbaserade och därmed övermålningsbara. Innehåller: 300 ml. Tryckbehållare, endast tryckluft inga drivgaser - bara TRYCK och DRA! 34-799 Montagelim 54:-
34-800 Fyllnadsmassa 54:-
34-801-2 Tätningssmassa Vit 59:-
34-801-1 Tätningssmassa Transparent 59:-

EASY-FIX. Limma. Foga. Tät. Tre produkter som kan användas på de flesta material i ditt hem. Limmet kan ersätta spik och skruv i många gör-det-självt-situationer. Fyllnadsmassan har hög fyllande förmåga och ger en elastisk fog. Fyller mindre hål och sprickor. Tätningssmassan finns i två färger, vit eller transparent, är vattenresistent med mycket god vidhäftningsförmåga samt antimögelbehandlad. Samtliga EASY-FIX produkter är lösningsmedelsfria, vattenbaserade och därmed övermålningsbara. Innehåller: 300 ml. Tryckbehållare, endast tryckluft inga drivgaser - bara TRYCK och DRA! 34-799 Montagelim 54:-
34-800 Fyllnadsmassa 54:-
34-801-2 Tätningssmassa Vit 59:-
34-801-1 Tätningssmassa Transparent 59:-

EASY-FIX. Limma. Foga. Tät. Tre produkter som kan användas på de flesta material i ditt hem. Limmet kan ersätta spik och skruv i många gör-det-självt-situationer. Fyllnadsmassan har hög fyllande förmåga och ger en elastisk fog. Fyller mindre hål och sprickor. Tätningssmassan finns i två färger, vit eller transparent, är vattenresistent med mycket god vidhäftningsförmåga samt antimögelbehandlad. Samtliga EASY-FIX produkter är lösningsmedelsfria, vattenbaserade och därmed övermålningsbara. Innehåller: 300 ml. Tryckbehållare, endast tryckluft inga drivgaser - bara TRYCK och DRA! 34-799 Montagelim 54:-
34-800 Fyllnadsmassa 54:-
34-801-2 Tätningssmassa Vit 59:-
34-801-1 Tätningssmassa Transparent 59:-

EASY-FIX. Limma. Foga. Tät. Tre produkter som kan användas på de flesta material i ditt hem. Limmet kan ersätta spik och skruv i många gör-det-självt-situationer. Fyllnadsmassan har hög fyllande förmåga och ger en elastisk fog. Fyller mindre hål och sprickor. Tätningssmassan finns i två färger, vit eller transparent, är vattenresistent med mycket god vidhäftningsförmåga samt antimögelbehandlad. Samtliga EASY-FIX produkter är lösningsmedelsfria, vattenbaserade och därmed övermålningsbara. Innehåller: 300 ml. Tryckbehållare, endast tryckluft inga drivgaser - bara TRYCK och DRA! 34-799 Montagelim 54:-
34-800 Fyllnadsmassa 54:-
34-801-2 Tätningssmassa Vit 59:-
34-801-1 Tätningssmassa Transparent 59:-

EASY-FIX. Limma. Foga. Tät. Tre produkter som kan användas på de flesta material i ditt hem. Limmet kan ersätta spik och skruv i många gör-det-självt-situationer. Fyllnadsmassan har hög fyllande förmåga och ger en elastisk fog. Fyller mindre hål och sprickor. Tätningssmassan finns i två färger, vit eller transparent, är vattenresistent med mycket god vidhäftningsförmåga samt antimögelbehandlad. Samtliga EASY-FIX produkter är lösningsmedelsfria, vattenbaserade och därmed övermålningsbara. Innehåller: 300 ml. Tryckbehållare, endast tryckluft inga drivgaser - bara TRYCK och DRA! 34-799 Montagelim 54:-
34-800 Fyllnadsmassa 54:-
34-801-2 Tätningssmassa Vit 59:-
34-801-1 Tätningssmassa Transparent 59:-

EASY-FIX. Limma. Foga. Tät. Tre produkter som kan användas på de flesta material i ditt hem. Limmet kan ersätta spik och skruv i många gör-det-självt-situationer. Fyllnadsmassan har hög fyllande förmåga och ger en elastisk fog. Fyller mindre hål och sprickor. Tätningssmassan finns i två färger, vit eller transparent, är vattenresistent med mycket god vidhäftningsförmåga samt antimögelbehandlad. Samtliga EASY-FIX produkter är lösningsmedelsfria, vattenbaserade och därmed övermålningsbara. Innehåller: 300 ml. Tryckbehållare, endast tryckluft inga drivgaser - bara TRYCK och DRA! 34-799 Montagelim 54:-
34-800 Fyllnadsmassa 54:-
34-801-2 Tätningssmassa Vit 59:-
34-801-1 Tätningssmassa Transparent 59:-

EASY-FIX. Limma. Foga. Tät. Tre produkter som kan användas på de flesta material i ditt hem. Limmet kan ersätta spik och skruv i många gör-det-självt-situationer. Fyllnadsmassan har hög fyllande förmåga och ger en elastisk fog. Fyller mindre hål och sprickor. Tätningssmassan finns i två färger, vit eller transparent, är vattenresistent med mycket god vidhäftningsförmåga samt antimögelbehandlad. Samtliga EASY-FIX produkter är lösningsmedelsfria, vattenbaserade och därmed övermålningsbara. Innehåller: 300 ml. Tryckbehållare, endast tryckluft inga drivgaser - bara TRYCK och DRA! 34-799 Montagelim 54:-
34-800 Fyllnadsmassa 54:-
34-801-2 Tätningssmassa Vit 59:-
34-801-1 Tätningssmassa Transparent 59:-

EASY-FIX. Limma. Foga. Tät. Tre produkter som kan användas på de flesta material i ditt hem. Limmet kan ersätta spik och skruv i många gör-det-självt-situationer. Fyllnadsmassan har hög fyllande förmåga och ger en elastisk fog. Fyller mindre hål och sprickor. Tätningssmassan finns i två färger, vit eller transparent, är vattenresistent med mycket god vidhäftningsförmåga samt antimögelbehandlad. Samtliga EASY-FIX produkter är lösningsmedelsfria, vattenbaserade och därmed övermålningsbara. Innehåller: 300 ml. Tryckbehållare, endast tryckluft inga drivgaser - bara TRYCK och DRA! 34-799 Montagelim 54:-
34-800 Fyllnadsmassa 54:-
34-801-2 Tätningssmassa Vit 59:-
34-801-1 Tätningssmassa Transparent 59:-

EASY-FIX. Limma. Foga. Tät. Tre produkter som kan användas på de flesta material i ditt hem. Limmet kan ersätta spik och skruv i många gör-det-självt-situationer. Fyllnadsmassan har hög fyllande förmåga och ger en elastisk fog. Fyller mindre hål och sprickor. Tätningssmassan finns i två färger, vit eller transparent, är vattenresistent med mycket god vidhäftningsförmåga samt antimögelbehandlad. Samtliga EASY-FIX produkter är lösningsmedelsfria, vattenbaserade och därmed övermålningsbara. Innehåller: 300 ml. Tryckbehållare, endast tryckluft inga drivgaser - bara TRYCK och DRA! 34-799 Montagelim 54:-
34-800 Fyllnadsmassa 54:-
34-801-2 Tätningssmassa Vit 59:-
34-801-1 Tätningssmassa Transparent 59:-

EASY-FIX. Limma. Foga. Tät. Tre produkter som kan användas på de flesta material i ditt hem. Limmet kan ersätta spik och skruv i många gör-det-självt-situationer. Fyllnadsmassan har hög fyllande förmåga och ger en elastisk fog. Fyller mindre hål och sprickor. Tätningssmassan finns i två färger, vit eller transparent, är vattenresistent med mycket god vidhäftningsförmåga samt antimögelbehandlad. Samtliga EASY-FIX produkter är lösningsmedelsfria, vattenbaserade och därmed övermålningsbara. Innehåller: 300 ml. Tryckbehållare, endast tryckluft inga drivgaser - bara TRYCK och DRA! 34-799 Montagelim 54:-
34-800 Fyllnadsmassa 54:-
34-801-2 Tätningssmassa Vit 59:-
34-801-1 Tätningssmassa Transparent 59:-

EASY-FIX. Limma. Foga. Tät. Tre produkter som kan användas på de flesta material i ditt hem. Limmet kan ersätta spik och skruv i många gör-det-självt-situationer. Fyllnadsmassan har hög fyllande förmåga och ger en elastisk fog. Fyller mindre hål och sprickor. Tätningssmassan finns i två färger, vit eller transparent, är vattenresistent med mycket god vidhäftningsförmåga samt antimögelbehandlad. Samtliga EASY-FIX produkter är lösningsmedelsfria, vattenbaserade och därmed övermålningsbara. Innehåller: 300 ml. Tryckbehållare, endast tryckluft inga drivgaser - bara TRYCK och DRA! 34-799 Montagelim 54:-
34-800 Fyllnadsmassa 54:-
34-801-2 Tätningssmassa Vit 59:-
34-801-1 Tätningssmassa Transparent 59:-

EASY-FIX. Limma. Foga. Tät. Tre produkter som kan användas på de flesta material i ditt hem. Limmet kan ersätta spik och skruv i många gör-det-självt-situationer. Fyllnadsmassan har hög fyllande förmåga och ger en elastisk fog. Fyller mindre hål och sprickor. Tätningssmassan finns i två färger, vit eller transparent, är vattenresistent med mycket god vidhäftningsförmåga samt antimögelbehandlad. Samtliga EASY-FIX produkter är lösningsmedelsfria, vattenbaserade och därmed övermålningsbara. Innehåller: 300 ml. Tryckbehållare, endast tryckluft inga drivgaser - bara TRYCK och DRA! 34-799 Montagelim 54:-
34-800 Fyllnadsmassa 54:-
34-801-2 Tätningssmassa Vit 59:-
34-801-1 Tätningssmassa Transparent 59:-

EASY-FIX. Limma. Foga. Tät. Tre produkter som kan användas på de flesta material i ditt hem. Limmet kan ersätta spik och skruv i många gör-det-självt-situationer. Fyllnadsmassan har hög fyllande förmåga och ger en elastisk fog. Fyller mindre hål och sprickor. Tätningssmassan finns i två färger, vit eller transparent, är vattenresistent med mycket god vidhäftningsförmåga samt antimögelbehandlad. Samtliga EASY-FIX produkter är lösningsmedelsfria, vattenbaserade och därmed övermålningsbara. Innehåller: 300 ml. Tryckbehållare, endast tryckluft inga drivgaser - bara TRYCK och DRA! 34-799 Montagelim 54:-
34-800 Fyllnadsmassa 54:-
34-801-2 Tätningssmassa Vit 59:-
34-801-1 Tätningssmassa Transparent 59:-

EASY-FIX. Limma. Foga. Tät. Tre produkter som kan användas på de flesta material i ditt hem. Limmet kan ersätta spik och skruv i många gör-det-självt-situationer. Fyllnadsmassan har hög fyllande förmåga och ger en elastisk fog. Fyller mindre hål och sprickor. Tätningssmassan finns i två färger, vit eller transparent, är vattenresistent med mycket god vidhäftningsförmåga samt antimögelbehandlad. Samtliga EASY-FIX produkter är lösningsmedelsfria, vattenbaserade och därmed övermålningsbara. Innehåller: 300 ml. Tryckbehållare, endast tryckluft inga drivgaser - bara TRYCK och DRA! 34-799 Montagelim 54:-
34-800 Fyllnadsmassa 54:-
34-801-2 Tätningssmassa Vit 59:-
34-801-1 Tätningssmassa Transparent 59:-

EASY-FIX. Limma. Foga. Tät. Tre produkter som kan användas på de flesta material i ditt hem. Limmet kan ersätta spik och skruv i många gör-det-självt-situationer. Fyllnadsmassan har hög fyllande förmåga och ger en elastisk fog. Fyller mindre hål och sprickor. Tätningssmassan finns i två färger, vit eller transparent, är vattenresistent med mycket god vidhäftningsförmåga samt antimögelbehandlad. Samtliga EASY-FIX produkter är lösningsmedelsfria, vattenbaserade och därmed övermålningsbara. Innehåller: 300 ml. Tryckbehållare, endast tryckluft inga drivgaser - bara TRYCK och DRA! 34-799 Montagelim 54:-
34-800 Fyllnadsmassa 54:-
34-801-2 Tätningssmassa Vit 59:-
34-801-1 Tätningssmassa Transparent 59:-

EASY-FIX. Limma. Foga. Tät. Tre produkter som kan användas på de flesta material i ditt hem. Limmet kan ersätta spik och skruv i många gör-det-självt-situationer. Fyllnadsmassan har hög fyllande förmåga och ger en elastisk fog. Fyller mindre hål och sprickor. Tätningssmassan finns i två färger, vit eller transparent, är vattenresistent med mycket god vidhäftningsförmåga samt antimögelbehandlad. Samtliga EASY-FIX produkter är lösningsmedelsfria, vattenbaserade och därmed övermålningsbara. Innehåller: 300 ml. Tryckbehållare, endast tryckluft inga drivgaser - bara TRYCK och DRA! 34-799 Montagelim 54:-
34-800 Fyllnadsmassa 54:-
34-801-2 Tätningssmassa Vit 59:-
34-801-1 Tätningssmassa Transparent 59:-

EASY-FIX. Limma. Foga. Tät. Tre produkter som kan användas på de flesta material i ditt hem. Limmet kan ersätta spik och skruv i många gör-det-självt-situationer. Fyllnadsmassan har hög fyllande förmåga och ger en elastisk fog. Fyller mindre hål och sprickor. Tätningssmassan finns i två färger, vit eller transparent, är vattenresistent med mycket god vidhäftningsförmåga samt antimögelbehandlad. Samtliga EASY-FIX produkter är lösningsmedelsfria, vattenbaserade och därmed övermålningsbara. Innehåller: 300 ml. Tryckbehållare, endast tryckluft inga drivgaser - bara TRYCK och DRA! 34-799 Montagelim 54:-
34-800 Fyllnadsmassa 54:-
34-801-2 Tätningssmassa Vit 59:-
34-801-1 Tätningssmassa Transparent 59:-

EASY-FIX. Limma. Foga. Tät. Tre produkter som kan användas på de flesta material i ditt hem. Limmet kan ersätta spik och skruv i många gör-det-självt-situationer. Fyllnadsmassan har hög fyllande förmåga och ger en elastisk fog. Fyller mindre hål och sprickor. Tätningssmassan finns i två färger, vit eller transparent, är vattenresistent med mycket god vidhäftningsförmåga samt antimögelbehandlad. Samtliga EASY-FIX produkter är lösningsmedelsfria, vattenbaserade och därmed övermålningsbara. Innehåller: 300 ml. Tryckbehållare, endast tryckluft inga drivgaser - bara TRYCK och DRA! 34-799 Montagelim 54:-
34-800 Fyllnadsmassa 54:-
34-801-2 Tätningssmassa Vit 59:-
34-801-1 Tätningssmassa Transparent 59:-

Första hjälpen. 1st andningsmask, 2st savett desinfektion, 2 par handskar, 1 st huvudförband, 1 st fästnät, 1 st stor och 1 st liten blodstoppare, 10 st sårvtättare, 20 st plåster samt 1 st sax. Lättfattig instruktion i ord och bild.
34-4801 229:-

Plåsterautomat inkl. en förp. plastplåster 34-4793 samt en förp. textiplåster 34-4795.
34-4792 142:-
Refill till plåsterautomat 34-4792.
34-4793 Plastplåster 45 st 29:-
34-4795 Textiplåster 40 st 38:-

Plåster på rulle. Textiplåster 5 m x 6 cm.
34-4799 95:-

Första Hjälpen Mini Panel. Innehåller: Vägghölje, 1 st. Blodstoppare (Stora) 3 st. Blodstoppare (Lilla), 1 st. Plåsterautomat fylld med 85 st. plåster samt en handbok.
34-4826 329:-



Öronproppar. Tillverkade i silikon. Mjuka och sköna, vattentäta och ljuddämpande. Används vid simning, sömn, studier, dusch, arbete, resor, sport, hög ljudnivå typ flygbuller mm. Förp. om 2-par.
34-886 44:-



Emblem & listtape. En tunn specialtape för fästning av ex. vis emblem, lister m.m. på bilen. Men den kan användas till massor av andra ändamål, fantasin är enda begränsningen. Används av Svensk bilindustri. Mått: 12x1mm x 10 meter
34-370 59:-



Isolerband, 15 mm brett vävband. 10 m långt. Svart.
22-108 18:-



Tätningsband som ersätter silikon, fogmassa och fönsterkitt. Ger en färdig fog att sätta på plats. Bandet är helt giftfritt. Ytan är försedd med en vit slät polyetenremsa för att få en lätt rengöringsyta. Appliceringstemperatur från +4°C.
34-4264 55:-



Vulk och ymptejp ROTUNDA. Självvulkaniserande gummitejp. Lämplig för trädymning, O-ringar och packningar kan tillverkas på ett snabbt och enkelt sätt. Tål värme och kyla. (-40° till +90°). 10m.
Ange färg: vit eller svart.
Nr Bredd Pris
34-321 19 mm 29:-
34-322 25 mm 34:-
34-323 38 mm 59:-
34-324 50 mm 64:-



Plasttejp av PVC, 0,1515 mm. i 10 m rullar. Färg: blå, röd, svart, vit och gul/grön. Plastspole. **Ange färg.**
22-210 9:50

Fog & isoleringsskum. Helt ny typ av fogskum, ersätter fogmassa, böttningslist och mineralull. 20% rörelseupptagning, tålig mot UV-ljus, övermålningsbar, mindre än 0,5% isosyanat. (konventionellt fogskum innehåller 10-50% isosyanat). Flaskan kan hållas i alla riktningar vid applicering. 560 ml.
34-2105 198:-

Fogskum (montageskum). Enkomponentigt polyuretanskum. Högisolerande och tätande till fönster, dörrar, fogar, golvdrag, VVS-inst., uttyllnad m.m. 700 ml.
34-3394 79:-



Tätningslist. Tillverkade i ett högvärdigt EPDM-cellgummi med slutna celler samt försedd med dubbelhäftande tejp.
E-profil 9x4 mm för springor 2-3,5 mm.
34-231 Vit 6 meter 29:-
34-232 Vit 24 meter 89:-
34-233 Brun 6 meter 29:-
34-234 Brun 24 meter 89:-
P-profil 9x5,5 mm för springor 3-5 mm.
34-235 Vit 6 meter 34:-
34-236 Vit 24 meter 98:-
34-237 Brun 6 meter 34:-
34-238 Brun 24 meter 98:-
Dammätning 6 m. Vit. Användningsområde: Mellan exempelvis kopplade fönster eller där springan är mindre än 2 mm.
34-318 24:-



Tättningslist EPDM-Gummi. Självhäftande svart allroundlist för tätning, skydd och dämpning i hemmet, bilen, båten m.m. Användningsområdena är nästintill obegränsade.
34-412 Mått: 15x8mm x 2 meter. 49:-
34-413 Mått: 10x5mm x 5 meter. 49:-

Farligt Gods, säljes ej på postorder och Internet



Skyddsset Klasse och godkända enligt CE-norm.
30-6500 69:-



Hörselskydd EAR Caps 200. Extremt lätt 8 g. Bekvämt, vatttätt, ej elektriskt ledande. Datablad medföljer.
20-4343 55:-
Hygiensats till 20-4343
34-183 24:-

Hörselproppar Howard Light. Mot hög- och lågfrekvent buller. Konisk form/vändbara ger två storlekar i samma propp, vilket i sin tur ger bättre passform och lägre tryck i hörselgången. Slät mjuk yta, smutsavvisande, minskar otitrisken. CE-SNR35. Lev. i förp. om 5-par.
34-286 24:-



Hörselskydd Bilsom 799. Radiokåpa med FM radio med HiFi ljud samt medhöring, allt i ett. Individuell volymjustering av medhöring/radio. Batterier: 2st R6 (AA) medföljer, ca.130 tim. drifttid vid normalt bruk (med alkaliska batterier).
34-506 1795:-

Hygiensats till Bilsom 799.
34-508 80:-



Skyddsskärm med hällare i mjuk, hållfast polypropylen. Visir i gjuten imfri PVC. Skyddar ansiktet mot stänk eller partiklar. Provad och godkänd av bl. a. Karolinska Sjukhuset. Kan även användas i kombination med glasögon.
Nr Pr st 10 st
30-3739-2 59:- 490:-



Skyddsglasögon 3M 8657D Dessa korgglasögon skyddar mot partiklar med låg hastighet(F) t.ex. metall och träspån, gråsklippning, små flygande partiklar.
34-482 59:-



Hörselskydd Bilsom 797. Radiokåpa med hjässbygel och skumplastfyllda kuddar. FM stereomottagning med HiFi ljud. Batterier: 2 st vanliga R6 (AA) medföljer, vilket ger ca. 70 tim. drift vid normalt bruk. Om radiokåpan förses med alkaliska batterier ökar drifttiden till ca. 140 tim.
34-396 1190:-
Hygiensats till Bilsom 797.
34-424 65:-

Hygiensats till Bilsom 797.
34-508 80:-



Ansiktsskärm skyddar hela ansiktet och möjliggör kombination med hörselskydd (ingår ej). Uppfällbart visir av polycarbonat med aluminiumförstärkt kant. BS2092 godkänd.
30-3347 195:-
Reservskärm till 30-3347.
30-3348 94:-
Nätvisir passande ansiktsskärm 30-3347. PREN 1731 godkänd.
30-6547 59:-



Skyddsglasögon Super Nylsun med linser av polykarbonat. Formbara skalmar. EN166 klass 1S.
34-5053-1 Klar 69:-
34-5053-2 Grå 69:-
34-5053-3 Gul 69:-

Skyddsglasögon. Lätta skyddsglas för industrin, motor- och travsport, m.m.
30-5104 Klar 29:-
30-5105 Gul 29:-
30-5873 Mörk 29:-



34-1103 Hörselskydd Peltor H9A. Vikt 145 gram.
34-1103 124:-
Hygiensats till 34-1103.
34-1104 35:-
Hörselskydd Peltor H10A. Hörselkåpan för er som vistas i mycket bullriga miljöer. Vikt 265 gram.
34-1105 190:-
Hygiensats till 34-1105.
34-1106 58:-



Halvmask 3M 6003D. Andningskydd för användning bl.a. vid sprutmålning och lackering, dubbla utbytbara filter. Levereras komplett med A1P3 filter.
34-478 380:-

Partikelfilter P3. Mot damm, passar 3M 6003D. 2-Pack.
34-479 98:-

Kolfilter A1. Mot organiska ångor, passande 3M 6003D. Levereras 2-Pack.
34-480 98:-

Filterdepter till 3M 6003D. För montering av partikelfilter i 2000-serien på gasfilter i 6000-serien. Levereras 2-Pack.
34-481 39:-



Andningskydd. Fasta partiklar: Klass FFP1, 3-Pack.
34-901 29:-

Andningskydd. Fasta partiklar: Klass FFP2, 3-Pack.
34-902 44:-

Andningskydd med backventil. Fasta partiklar: Klass FFP2, 3-Pack.
34-903 64:-



34-4619 Hörselskydd "Pop" Ett ideallikt skydd för alla. Passar från små barn till vuxna tack vare bygelkonstruktionen. Vikt endast 148 gram.
34-4619 110:-
Extra hygiensats.
24-4629 55:-
Hörselskydd, hopvikbart (Peltor H6F). Vikt 150 g.
20-1613 169:-
Hygiensats till 20-1613.
34-16 35:-



34-951 34-952 34-28 34-165 34-2924 34-32 34-166 34-2925

Svethandske av fodrat kraftigt nötpaltsläder.
34-951 49:-
Montagehandske i smidigt läder med ovsidan i nylon.
34-952 49:-

Arbetshandske, vegetabiliskt garvad nötnarvshandske med hög komfort och slitstyrka, pekfingerförstärkt. Svensktillverkad, kromfri för de som inte vill ha direktkontakt med kromläder.
34-28 Herr 149:-
34-29 Dam 149:-

Arbetshandskar av lätt och slitstark typ av tyg med PVC-belagda nabbade slitstyr.
Nr Pr par 12 par
34-165 14:- 120:-



34-953 34-159 34-954 34-4769 34-877 34-878 34-876

Arbetshandske av kraftig kohud med styv krage och halvfordrad insida.
34-953-1 Herr 49:-
34-953-2 Dam 49:-

Arbetshandskar av svinläder, pälsfodrade och med resårmudd.
Nr Pr par 12 par
34-159 75:- 780:-

Arbetshandske av kraftig svinhud, vinterfodrade med syntetpäls.
34-954 75:- 780:-

Arbetshandske Tegera smidig, Oxnarvshandske i högsta kvalitet, extra smidig. Passar där det krävs både slitstyrka och smidighet.
34-4769-1 Herr 79:-
34-4769-2 Dam 79:-



34-1499 34-3183 34-21 34-1544 34-3975 34-303

Barnhandske tillverkad av PVC-väv, bomullstyg.
34-4499 ca. 7-8 år 15:-
34-4770 ca. 9-12 år 16:-

Allroundhandske Nitritgummiblandning, bomullsöversida. Vatten och oljeavvisande. Kromfri. Tvättbar.
Nr Pr par 12 par
34-3183 34:- 354:-

Arbetshandske, mycket slitstark latexhandske med krage.
Nr Pr par 12 par
34-21 Medium, dam 49:- 510:-
34-22 Large, herr 49:- 510:-
34-23 X-large, herr stor 49:- 510:-

Handske av PVC. Oljebeständig. Flossad insida. 27 cm.
Nr Pr par 12 par
34-1544 24:- 270:-

Arbetshandske av kraftig bomull med PVC nabbar.
Nr Pr/par 12 par
34-2924 14:- 144:-

Trikåvante med PVC-prickar. Skön med bra känsla.
Nr Pr/par 12 par
34-32 Herr 19:- 198:-
34-33 Dam 19:- 198:-

Trikåvantar i kraftig bomullsjersey med stickad muff.
Nr Pr/par 12 par
34-166 14:- 149:-

Trädgårdshandske (dam). Av bomull med PVC nabbar.
Nr Pr/par 12 par
34-2925 10:- 96:-

Skyddshandskar Fritid. Nitrilhandske, allergivänlig -fri från naturlatex (naturgummi). Utmärkt till städning och div. hushållsarbete. Finns i tre storlekar: 1-Medium, 2-Large, 3-XLarge. **Uppge önskad storlek.**
34-877 24:-

Skyddshandske Rengöring. Extra tjocka och extremt tåliga gummihandskar. Passar tuffa jobb i trädgården, utomhusarbeten samt grovstädning. 100% bomullsfodrade för högre komfort med torra händer. Finns i tre storlekar: 1-Medium, 2-Large, 3-XLarge. **Uppge önskad storlek.**
34-878 24:-

Skyddshandskar Grova. Tål starka rengöringsmedel och milda lösningsmedel. Förstärkt yta för ökad tålighet mot slitage. 100% bomullsfodrad. Finns i tre storl. 1-Medium, 2-Large, 3-XLarge. **Uppge önskad storlek.**
34-876 24:-



Engångshandske i vinyl 100 st/förp.
34-4686 Small 79:-
34-4501 Medium 79:-
34-4502 Large 79:-

Fingerhandske i tunn trikå med plastnabbad undersida. **Svarta eller vita. Uppge färg vid beställning.**
Nr Pr/par 12 par
34-3975 Herr 16:- 170:-
34-3976 Dam 16:- 170:-

Fingervante Fleece svarta med naturfärgad skinnförstärkning i greppet.
34-303 Herrstorlek 10 75:-
34-304 Damstorlek 8 .. 75:-
34-306 Barnstorlek 6 .. 75:-

Engångshandske av tunn färglös plast. Förp. 100 st.
24-806-1 Herr 16:50
24-806-2 Dam 16:50



Hobbyförkläde i kraftig bomullskanvas med en ficka. Storlek ca. 87x55 cm.
34-3186 75:-

Läderförkläde för träsnidare, slevtsare m.m. Storlek 51x83 cm.
30-4702 149:-

Fleecetröja Behaglig tröja för arbete och fritid. Dragkedja. Färg: Svart. **Uppge önskad storlek** S-M-L-XL-XXL vid order.
34-383 249:-

Kanadajacka av 55% Ramin, 45% Bomull. Resår i ärm, hel dragkedja fram, två främfickor, två bröstfickor samt en innerficka. Pilefoder av 100% Polyester. Blandade färger röd / grönrutig. **Uppge storlek:** S-M-L-XL-XXL-XXXL vid order.
34-414 269:-



Hängslan av textil med extra starka fästen. Bredd 50 mm.
30-4749 89:-



Snickarbälte av kraftigt läder med stora förstärkta fickor. Dubbla hammarhållare.
30-4569 149:-



Snickarbälte av extra kraftigt läder, med dubbla sömmar och nitförstärkningar på utsatta ställen. Nylonbälte 120 cm långt och 50 mm brett, med kraftigt plastlås. Bältet har 10 fickor, hammarhållare med svängbar stålbygel samt hållare av läder för kniv och måttband.
30-5284 249:-



Skyddsstövel i PVC, med ståltåhätta och spiktrampskydd. Ca 38 cm hög. Klassade och godkända enligt CE-norm. (UNI EN 345 CE-95). Finns i storlek från 40-46. **(Uppge önskad storl. vid order).**
34-242 149:-



Stödbälte med hängslan för tillfällig avlastning av smärtande rygg samt stöd vid tunga lyft. Inbyggd ryggförstärkning av fjäderstål. Separat ställbart stödtryck med kardborreläs.
Nr Midjemått Pris
30-5967 70-80 cm 135:-
30-5968 80-95 cm 135:-
30-6157 95-118 cm 135:-

Impregnering



Textil och läderimpregnering "IMPRENEX" med Scotchgard. Sprayförp. 250 ml.
34-2972 49:-

Impregneringsmedel. Viking fiskarsmorning. Långtidsverkande impregneringsmedel för grövre skor och kängor.
34-4605 29:-

Flaskpump med justerbart munstycke. Passar de flesta flaskor med barnsäker gång.
24-3723 10:-

Imprenex blötläggning 1 lit. Impregnerar textilier antingen genom blötläggning eller direkt i tvättmaskinen. Till 2 kg. textilier går det åt 2 dl. Imprenex.
34-2973 94:-

Imprenex grovtextil. En färdigblandad impregnering till grövre och kraftigare textilmaterial - ryggsäckar, tält, presenningar, segel, markiser, kapell m.m. 1 liter.
34-3722 65:-



Skohorn 58 cm i hårdlackerad metall. Lev. i olika färger.
34-288 28:-



Skoputsset i väska. Innehåller 2 st putsborstar m. löstagbara påstrykare (för vardera olika kulörer) samt 1st grövre borste och 1st putsduk.
34-1765 39:-



Skokräm. 60 ml.
34-4609 Brun 24:-
34-4610 Svart 24:-
34-4611 Neutral 24:-



Inläggssula -Dry Step- är en iläggssula med sinnligt konstruerade hål som ger överlägsen ventilation. Klipp till önskad storlek (23-46).
34-512 24:-

Nyhet

Dörrmatta TEKNO i gummi med kokos. 75x45 cm.
34-2399 119:-

Devlon Mattan

Nyhet

Dörrmatta DEVLON. Framsida av Lugg vars bomullsfibrer har stark uppsugningsförmåga av smuts, sand, vatten etc. Undersida av miljövänlig latex, så att den ligger stadigt på plats. Kan maskintvättas i 40°C. 2 års garanti.

Nr Färg Storl. cm Pris
34-2547 grå 50x75 298:-
34-2699 beige 50x75 298:-
34-2589 grå 100x75 598:-
34-2700 beige 100x75 598:-
34-2590 grå 150x75 798:-
34-2701 beige 150x75 798:-

Fotskrapa med ståttativ, för grovrengöring. Mått: 300 x 85 x 290 mm.
34-2479 319:-

Nyhet

Skotork ADAX. Torkar ett par stövlar på mindre än 30 min. Försedd med temperaturreglering som garanterar under 40°C, viket förhindrar uttorkning. Tidur 5-120 min. 5-års garanti. 240V/290W.
34-826 629:-

Dräktslang till 34-826. Med dessa kan man förlänga slangarna på ADAX så att man även kan torka blöta kläder m.m. Slanglängd: 60 cm/st. Säljes styckvis.
34-1027 24:-

Skotorken A/C. Luftcirkulation som saktar värmer och torkar utan att skada läder eller gummi. Effekt 2x4W. 230V
34-3729 139:-

34-3729



Stormlykta för fotogen. Mycket ljusstark, motsv. 225 W. Den är mycket stabil, stormsäker och driftsäker. Effektiv spiralförgasare som är det tekniskt bästa brännarsystemet. Lampan är lika lämplig inomhus som utomhus. Av förkromad plåt med snabbtändning. Höjd 40 cm.
34-435 340:-
Glödnät för utbyte i 34-435.
24-1802 9:-

Glas till stormlykta (34-435).
34-434 29:-



Fotogenvärmare FUJI-339. Energikapacitet: 2000 W/tim. Tankvolym: 4,4 liter. Förbrukning: 0,20 liter/tim. vid max effekt. Bräntid: 22 tim. vid max effekt, bränslemätare finns. Toppskydd. Veke: Glasullsveke, bräntid ca. 2000 tim. Kokplatta. Storlek: H490 x diam. 325 mm. Temperaturen kan regleras. Vikt: 6,5 kg. Förbränning: 99,5% luftfri. Kvalitet: ISO9001.
34-3005 1195:-
Glasullsveke till 34-3005.
34-378 169:-

Nyhet

Gasolvärmare Campingaz 21R42. Kvalitetsvärmare som snabbt värmer. Hjulförsedd. Piezotändning samt termosåkring. Plats för en gasolfaska upp till 11 kg (P11). CE-godkänd. Max 4,1 kW (gasförbrukning 300 gram/tim.). Min 1,4 kW (gasförbrukning 100 gram/tim.). Mått: (BxDxH) 45x38x78 cm.
34-241 1420:-
Reduceringsventils-kit Slang, regulator samt slangklämma. Svenska gasolbiter.
34-632 115:-



Fotogenvärmare POD 8K Svensktillverkad fotogenvärmare som brinner med ren blå osfri låga. Robust, enkel konstruktion. Försedd med tippskydd. Diam. 310 mm, höjd 560 mm, vikt 5,5 kg. Tankvolym 4,8 L. Effekt 2200 W. Bräntid c:a 18 tim.
44-3595 1795:-



CYALUXE Lysstavar. Säkerhetsljus för hemmet, arbetet, fordon etc. Kan användas i alla miljöer. Fungerar utan värme, eld eller batterier. Lyser även under vatten. Får användas i explosiv miljö. Godkänd av sprängämnesinspektionen, arbetarskyddsstyrelsen, försvaret, sjöfartsverket.

Ledljus 12 tim. Finns i gult (G), rött (R) och grönt (GR).			
Nr	Färg	Pr st	10 st
32-3126	G	29:-	260:-
32-4902	R	29:-	260:-
34-1010	GR	29:-	260:-
Ledljus 8 tim. Finns i blå (B) och vit (V).			
Nr	Färg	Pr st	10 st
32-4903	B	29:-	260:-
32-4904	V	29:-	260:-
Högintensivljus 30 min Gult			
Nr	Färg	Pr st	10 st
32-3127	G	29:-	260:-

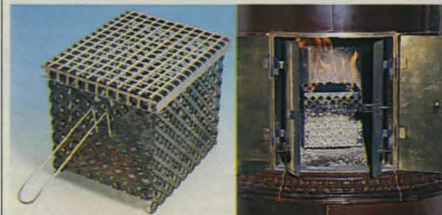

Pelletsbrännare för kachelugn eller öppen spis. Passar även utmärkt att ha med sig på jaktpasset, isfiske eller friluftslivet. Förutom värme och trivselspridning kan den användas till kokning, stekning och grillning. Brinntid per fyllning (3 kg): 2-3 timmar. Tillverkad i syrafast rostfri plåt, som stoppar bättre mot överhettning.
34-4791 495:-



Brandsläckare. Uppfyller fordringar och bestämmelser enligt gällande svensk/norsk standard. Laddade med ABC-pulver som effektivt släcker trä, papper, textilier, brandfarliga vätskor, oljor, lacker samt bränder i elektrisk utrustning. Inbyggd manometer. Omladdningsbar - servicenät täckande hela landet. 2 kg levereras med fordonshållare.
44-32 2 kg Brandklass 13A 89B C 379:-
44-34 6 kg Brandklass 34A 183B C 595:-
44-35 12 kg Brandklass 55A 233B C 995:-
Brandfilt 0,9x1,2 m. Ett lätthanterligt, effektivt, rent och snabbt släckhjälpmedel. Oumbärligt i alla hem.
34-842 195:-

Presenning av PVC-lagd polyesterväv (samma typ av material som används till lastbilskeppel m.m.). Vikt 620g/m² 0,42 mm. tjocklek. Svetsfällade kanter med öljetter i varje hörn samt med 0,4 meters mellanrum.

34-1039	1,4 x 1,4 m	110:-
34-1040	2,4 x 3,5 m	440:-
34-1041	2,9 x 4,9 m	750:-
34-1042	3,5 x 5,3 m	995:-
34-1043	3,8 x 5,9 m	1100:-
34-1044	5,3 x 7,1 m	1795:-



Presenningar av dubbel HD-polyeten med ingjuten armering. Dubbelsidiga, den ena sidan grön den andra silverfärgad. Svetsade, försedda med städkant och aluminiumöljetter.

Art nr.	Mått i meter	Vikt/kv.meter	
34-967	2,4x3,5	135 gram	59:-
34-968	3,5x5,3	135 gram	115:-
34-969	5,3x7,1	135 gram	198:-
34-970	3,9x5,9	140 gram	149:-
34-971	5,9x9,3	140 gram	349:-

Presenning ofärgad, halvtransparent. Vikt 130 gram/m² UV 2% inpr. Lämplig för täckodling.

44-1909 2,4x3,5 69:-

44-1910 3,8x5,9 149:-

Presenning, vit. Passar för bl.a. marknadsstånd. Storlek 3,4x3,9 m.

44-3211 98:-

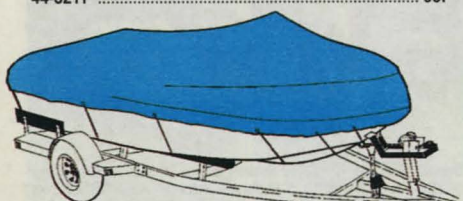

Båttäckning av konfektionerad dubbel HD-polyeten, med ingjuten tätvävd armering. UV 2% impr. för bättre resistens mot solljus. Lina av polypropylene för surring på trailer eller vagga medföljer. Färg blå.

Nr	Storlek	för båt	Pris
44-2042	3,3x5,0 m	12-14 fot	220:-
44-2043	3,8x5,9 m	15-17 fot	320:-
44-2044	4,0x6,9 m	18-20 fot	440:-
44-2045	4,1x8,2 m	21-23 fot	640:-



Bergopplattan. Passar lika bra ute som inne. Lätt att lägga, underhållsfri och praktiskt taget outslitlig. Skonsam för rygg och ben, halkfri och värmebehlagig. Genombrutet mönster. Tillverkad av återvinningsbar polypropen. Tål hög belastning. Tjocklek: 14 mm. storlek 300x300 mm. 11 st/tp=1m².

44-4640-4 Grön 159:-

44-4640-6 Grå 159:-

44-4640-161 Grafitgrå 159:-

Kantlist, avfasad. 30 cm. 5/tp. Grön, grå eller grafitgrå. Ange färg.

34-3895 69:-

Hörnlist, 4/tp. Grön, grå eller grafitgrå. Ange färg.

34-3896 22:-

Presenningsklämma Mycket användbar klämma när man vill minska storleken på en presenning eller om öljetten är trasig. Vik presenningen dubbel, montera klämman och ni har ett mycket starkt fäste för rep eller liknande. Levereras 6 st per förp.

34-1239 98:-

Repspännare. Snabbt och enkelt sätt för hoplåsning och spänning av repändar eller rep, diam. 2-6 mm. Max belastning 100 kg.

34-846 49:-

Tågvirke av polypropylene. Längd 30 m. Brottläst 960 Kp och 1425 Kp.

Nr Diam

34-973 8 mm 49:-

34-974 10 mm 69:-

Presenningslina 6 mm. 30m.

34-1853 29:-



Öljettset med stans och 20 st öljetter av mässing. Håldiam. 10 mm.

25-461 35:-

Öljetter, håldiam. 10 mm. 50 st/tp.

25-462 35:-

Öljettset. 15 st öljetter och stans. Håldiam. 13 mm.

25-463 54:-

Öljettset. 15 st öljetter och stans. Håldiam. 18 mm.

25-464 99:-

Dubbla nitar för lädervaror. Förnicklad mässing. Storlek 7x7 mm. 100 st.

21-875 26:-

Vridlås till båtkapell m.m. Förm. mässing. 4 st pr sats.

25-458 44:-

Tryckknappsats. Stans med 10 st blanka rostfria tryckknappar.

25-459 Diam. 15 mm 35:-

25-460 Diam. 12 mm 33:-



Luftfuktare Bionaire BWM 5700. Ger luften en behaglig fukt-nivå som gör att man undviker torra slemhinnor och torr hy. Motverkar fälsk krupp hos småbarn. Befuktningssprincipen är helt säker och testad på Sahlgrenska sjukhuset. Inga filter eller patronbyten. Maskinen är utrustad med teflonelement som är enkelt att göra rent. Hygrostat gör det enkelt att ställa in önskad fukt-nivå. För rum upp till 50 kvm. Tankvolym 7,5 liter. Fuktavgivelse 0,3 l/tim. Driftstid: 25 tim.

34-4648 1195:-



Luftrenare Bionair. Tar effektivt bort alla föroreningar så som pollen, mögelsporer, djurhår, microdam, kvalster, bakterier m.m. Äkta hepafilter och kolfilter ger en överlägsen filtrering. 99,97% av luftburna partiklar ner till 0,3 mikron. Rekommenderas av Astma och allergiförbundet i Norge.

BAP615 Arbetsområde: max 17 m². Luftgenomströmning: Arbetsläge 1: 83 m³. Läge 2: 95 m³. Läge 3: 104 m³. Läge 4: 123 m³/timme. Mått bxdxh: 27,5x21,5x35,5 cm. Vikt: 3,9 kg. Filter: 1 st Hepa samt 1 st Kolfilter. Effekt: 230V/70W max.

34-883 1650:-

BAP625 Arbetsområde: max 30 m². Luftgenomströmning: Arbetsläge 1: 129 m³. Läge 2: 156 m³. Läge 3: 189 m³. Läge 4: 223 m³/timme. Mått bxdxh: 40,5x19,0x44,0 cm. Vikt: 7,2 kg. Filter: 2 st Hepa samt 2 st kolfilter. Effekt: 230V/75W max.

34-884 2295:-

HEPA-filter bytes efter ca 2år beroende på i vilken miljö luftrenaren står.

34-905 385:-

Kolfilter bytes ca 4 ggr/år beroende på miljö. Lev. i förp. om 4 st.

34-906 145:-



Luftrenare "AirFresh Ionizer". Renar luften genom att producera "negativa joner". Elimineras föroreningar som damm, rök, pollen, luftburna bakterier m.m. Motverkar trötthet, huvudvärk, astmatiska och allergiska besvär. Reducerar statisk elektricitet från bildskärmar, fibermattor etc. Två hastigheter för tyst-gång t.ex. i sovrum. 230V/7,5W.

34-4369 340:-



Fuktslukaren TORRBOLLEN håller överflödig luftfuktighet borta. Mindre risk för mögel, dålig lukt och korrosion. Vätskan som bildas är giftfri och kan slås ut i avloppet efterhand som den fylls. Torrbollen är verksam i månader, tills refill behöver bytas. Diam. 14 cm, vikt 0,6 kg. Refill till Mega=3-pack.

34-848 TORRBOLLEN Standard. enkel 69:-

34-849 Refill 1-pack 29:-

34-3718 Refill. frisk doft 1-pack 29:-

34-381 TORRBOLLEN Mega, 2,5 l. hink 89:-

34-382 Refill 3-pack 69:-



Nyhet

Mögelvätt Bio-Tab. Miljöanpassat medel för effektiv mögelsa-nering. Spraya ytan, borsta och skölj med vatten. Kan användas på de flesta material. 500 ml.

34-936 69:-

Luftavfuktare Woods DS 12. Kondensavfuktare som omvandlar fukt till värme, perfekt i tvätt och torrutrymmen. Lämplig även i andra frostfria utrymmen, t.ex. fritidshuset eller i källaren, där fukt kan vara ett problem. Tekniska data: Avfuktar 6 l/dygn vid 20 C och 70% R/F. Vid 35 C avfuktar den 11 l/dygn och 80% R/F. Vattenbehållare 10,4 liter. Steglös hygrostat. Tvättbart filter. Freonfritt kylmedia R134A. Dimensioner: LxBxH 343x406x527 mm. Vikt 22 kg. Ljudnivå: 38 dB. Skyddsklass: IP 21(X1).

34-272 2995:-



Avfuktare Anticimex. Liten, bärbar som kan användas på många ställen där fukt kan förekomma. Avfuktaren arbetar enligt rotationsprincipen vilket innebär att den kan användas oavsett temperaturen i utrymmet och med hjälp av den inbyggda hygrostaten regleras enkelt fukt-nivån. Teknisk information: Torrluft: 50 kbm/h. Avfuktning: 4-6 liter/dygn. Effekt: 270 Watt. Vikt: 6 kg. Storlek: 25x25x25 cm. IP-24.

34-274 5800:-



Strålmunstycke.
34-791 43:-

Grundsats inkl. krankoppl. snabbkoppl. och munstycke.
24-2021 79:-

O-ringsats innehåller 6 st. ringar för kopplingar
24-3071 15:-



Sprutpistol, justerbar. Levereras med sprinklermunstycke och snabbkoppling.
34-4223 98:-



Sprutpistol Super 4, en avancerad sprutpistol med 4 individuella sprutvarianter. Jetstråle, sprinkler, fin dimma och perlator. Levereras med stoppkoppling.
34-4265 210:-



Sprutpistol av gjuten metall och plast med tre betättningsfunktioner och låsbar avtryckare. **Slitstark** för användning i hus och trädgård.
31-42 249:-

Skarvkoppling.
24-754 19:-

Snabbkoppling 1/2".
24-755 29:-

Snabbkoppling m. vattenstopp.
24-756 39:-

Trevägsförgrening.
24-813 29:-

Skarvdel slang mot slang.
24-2020 19:-

Krankkoppling 1/2" och 3/4".
24-2023 21:-

Krankkoppling universal.
24-2024 55:-



Vattenspridare Duo Kombinerad spridare och oscillator med 16 jetstrålmunstycken på spridaren i kombination med 5 fina strålmunstycken på motsatt sida ger olika betättningsmöjligheter. Omställbar för olika ytäckningar samt flödesjustering för effektivt bruk av vatten. Max ytäckning ca 230 m².
34-4480 259:-

Vattenspridare Fyrkantsspridare med 15 häls spridararm. Omställbar till olika ytäckningar. Max ytäckning ca 180 m².
34-4479 139:-

Slanghållare av plast för väggmontage. Tar 30 m 1/2" slang. Försedd med uttag för krankopplingar och tillbehör.
34-3308 25:-



Trädgårdsslang av armerad PVC. Längd 20 m. Ø 1/2".
49-140 79:-

Trädgårdsslang "Knitting-arterad", dvs. stickat nyloninlägg, gör slangens smidig och lätthanterlig även vid låga temperaturer. För arbetstryck upp till 8 kg. Inre diameter 1/2". Godstjocklek 2,5 mm. Längd 25 meter.
40-5372 149:-

Slangvagn, av galvat stål och kraftiga plastdetaljer. Plats för 60 m. 1/2" slang. Slang medföljer ej.
40-3804 289:-

59:-

Kombisekatör med rostfritt skär och kniv. Ett multiverktyg med 15 funktioner. Levereras med bältesväska.
31-449 59:-



Grässax. Svängbar 360°, 12 klipplägen. Tummanövrerad spår. Ergonomisk utformning av handtaget. Längd 34 cm.
31-10 98:-



Trädgårdspall i väderbeständig plast med skumgummitylld kudde. Vändbar för användning som knäudd eller pall. Max belastning 110 kg.
34-4481 329:-



Knäskydd, av cellpolyeten. Bra vid golv- och trädgårdsarbete, par förp.
30-3507 69:-

59:-

Sekatör med överlappande bett. Längd 180 mm. Klippkapacitet 13 mm.
31-13 59:-



Sekatör med roterande handtag som ger extra kraft och en bättre arbetsrörelse i handen. Längd 220 mm. Klippkapacitet 19 mm.
31-973 Mothäll 98:-
31-875 Överlappande 98:-



Såg, hopfällbar. Sågar på draget istället för skjut. Lämplig för beskärning, ved, spånplattor, plaströr, djupfryst fisk/kött och ben. Blad längd 18 cm. Levereras med nylon fodral.
31-966 159:-

Kvistsåg med stängfäste diam. 28 mm. Bladlängd 35 cm. 6 tänder per tum.
31-3134 139:-



Häcksax Black & Decker GT25 med 41 cm svärdlängd och klippkapacitet 12 mm. Dubbelverkande asymmetriska knivar. Tvåhands säkerhetsbrytare. Effekt 330W. Vikt 2,4 kg.
31-884 659:-

Trädgårdssredskap, Sang Garden. Skär av höglegerat verktygsstål med teflonbeläggning. Greppvänliga handtag. En prisvärd serie trädgårdssredskap med bra kvalitet

Häcksax med 23 cm långa vägskår. Ställbar knapp för reglering av klippmotstånd samt stötdämpande kudde. Längd 59 cm.
31-7 129:-

Gren sax, sidoskär, med utväxling samt stötdämpande funktion. Längd 77 cm. Klippkapacitet 40 mm.
31-8 189:-

Gren sax, sidoskär, med stötdämpande funktion. Längd 72 cm. Klippkapacitet 30 mm.
31-9 149:-

Gren sax med teleskophandtag. En sidoskär sax med en unik 4-stegsväxling, som ger extra kraft vid klippning. Klippkapacitet 45 mm. Längd 69 cm som kan förlängas till 102 cm via teleskopfunktionen.
31-905 269:-

Trädgårdsbelysning Clara. Komplet set med 4 st 68 cm höga lampor av slagtälig plast och klart plastglas. Transformator 12V godkänd för utomhusbruk med max 68 W belastning (kan kompletteras med fler Clara- eller Floralampor), 15 m kabel och 5 st 8 W wedgelampor ingår. Utbyggbar till 7 Claralampor.
31-878 398:-

Extra lampa Clara för utbyggnad.
31-879 89:-

Glödlampor. 8W. 4-pack.
31-1052 39:-

Trädgårdspotlight Flora i set med 2 st 34 cm höga aluminiumspots för punktbelysning. Märkfäste med spjut. Transformator 12V godkänd för utomhusbruk med max 68 W belastning (kan kompletteras med flera Flora- eller Claralampor), 15 m kabel och 2 st 15 W halogenlampor ingår. Kabel färdigkopplad till lampfoten.
31-880 379:-

Extra lampa Flora, för utbyggnad
31-881 159:-

Halogenlampor. 15W. 2-pack.
31-1053 39:-





Hyllställ i stålplåt med 5 st förstärkta hyllplan. Max belastning 70 kg/hyllplan. Hyllan är mycket stabil och extra bred. **Inga skruvar vid montering.** Kan med fördel monteras 2-delad. Totalmått HxBxD 187 x 100 x 40 cm.
40-6479 298:-

Hyllställ i stålplåt med 4 st hyllplan. Belastning 50 kg/hyllplan. En stabil hylla med enkel **montering utan skruvar.** Kan även monteras 2-delad som bänk. Färg vit. Mått 1330 x 750 x 300 mm.
31-76 189:-

Trähylla i obehandlad furu. Levereras komplett med 5 hyllplan och skruv. Stolparna är delbara för flexibel användning vid trånga utrymmen etc. Totalmått HxBxD 170 x 75 x 28 cm. (Delad är höjden 85 cm)
40-6477 198:-

Förrådsskåp i grålackerad plåt. Levereras med fyra hyllplan mått 795 x 370 mm. Dubbeldörrar med lås (två nycklar medföljer). Vi rekommenderar våra Raaco-backar, art.nr 30-6333 (3 st per hylla), till detta mycket användbara förrådsskåp. Skåpets storlek: HxBxD 1890 x 805 x 400 mm.
40-4692 1298:-

Det flexibla förvarings-systemet. Håll garage-eller förrådsgolvet rent från pryglar. Så fort bärlisten är monterad är det fritt fram att kombinera systemet efter behov. Eftersom hängskenor och övriga produkter endast hakas fast på bärlisten är det enkelt att såväl montera som arrangera om. Delarna är tillverkat i mörkgrå pulverlackerad stålplåt (2 mm)

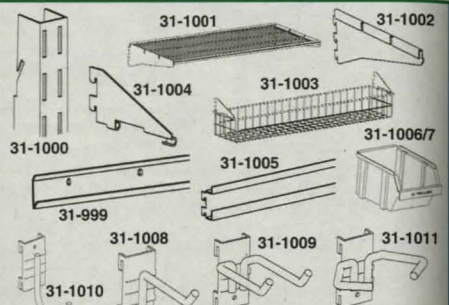

Nr	Bärlist	Mått	Förp.	Pris
31-999	Bärlist	1000 mm	1	39:-
31-1000	Hängskena	1200 mm	1	49:-
31-1001	Trådhylla	800x360 mm	1	98:-
31-1002	Konsoll f. trådhylla	360 mm	1 par	39:-
31-1003	Trådkorg	800x170x100 mm	1	59:-
31-1004	Konsoll f. trådkorg	130 mm	1 par	27:-
31-1012	Skohylla	800x280 mm	1	79:-
Kombinationsskena för plockbackar och krok.				
31-1005		800 mm	1	59:-
31-1006	Plockback	180x100x125 mm	1	15:-
31-1007	Plockback	110x75x125 mm	1	12:-
31-1008	Enkelkrok	90 mm	3	29:-
31-1009	Dubbelkrok	90 mm	2	27:-
31-1010	Allkrok	70 mm	2	25:-
31-1011	Bygelkrok	100 mm	2	29:-

Nyhet

156 Beställ via ordertelefon 0247-444 44, orderfax 0247-445 55 eller Internet: www.clasohlson.se



Arbetsbord MASTER, spännbord med fotpedalinställning. Håll fast arbetsstycket med händerna, spänn fast eller lossa med foten. Stor arbetsyta med två MDF-spännplattor, den främre med två vevar och den bakre med snabbjustering. Arbetshöjd 820 mm. Bordsyta 380x560x766 mm. Vikt 19 kg.
31-3231 1098:-



Hyvelbänk av björk. Bänkskivan har kraftiga stålspindlar, dubbla hakhålsrader samt dubbla hål för spännare. Levereras med 4 st runda vridbara bänkhakar. Totallängd ca 1490 mm. Totalbredd 630 mm. Skivans mått: LxB 1360x500 mm. Arbetshöjd 860 mm.
40-6022 2298:-

Bänkskåp, passande hyvelbänk 40-6022. Består av 4 st lådor och ett utrymme med 2 st skjutluckor. Mått LxDxH 985x440x460 mm.
40-6023 798:-



Postlåda i återvinningsbar plast. Robust. 44x31,5x21 cm. Stor innervolym, 15 liter.
31-3213 Mossgrön 119:-
31-3214 Grafitgrå 119:-
Postlåda i galvad plåt. Mått: 34x27,5x16,5 cm.
40-5017 Vit 129:-
40-5018 Grön 129:-
Postlåda, markmodell. Låsbar, levereras med monterat lås (2 nycklar) samt 4 st gängstavar och 8 st muttrar för mark montering. Går även att vägg montera. Mått HxBxD 100x37x27 cm
31-1014 Svart 998:-
31-1015 Grön 998:-



Arbetsbänk. Stabil, hoppfällbar bänk. Bordsyta 600x240 mm. Max. bordsöppning 110 mm. Arbetshöjd 800 mm. Max. belastning 45 kg. Fyra primatiska spännbackar ingår.
31-1170 198:-



Medicin-skåp. Skydda Din omgivning! Läs in Din medicin! Skåpet är låsbart och tillverkat i pulverlackerad plåt. Ett hyllplan. Skåpet kan vägg- eller takmonteras. Mått 330 x 315 x 160 mm.
31-3313 249:-



Verktygslåda i stålplåt med 5 lådor. Svart hammarlack. Avdelare till sidofack medföljer. Mått: 550x200x210 mm. Lås ingår.
40-5725 198:-
Verktygslåda i stålplåt med 3 lådor. Svart hammarlack. Mått: 360x200x160 mm.
30-6006 115:-

157

2 fjärrkontroller medföljer



MotorLift™

Garageport-öppnare för vipp-portar (med ledskenor) och taksjutportar i standardmått. Konstruerad för gör-det-själv-installation med utförlig steg-för-stegbeskrivning. Försedd med klämskydd, autoretur och snabbstopp. Fjärrkontroller, belyst startknapp, anslutningskabel och monteringsdetaljer medföljer. Automatisk belysning 4,5 min. Lyftkraft 60 kg. Total längd 3,15 m. Max porthöjd 2,3 m. Vid montering på slag-port eller vik-port krävs tillsats 31-3187 eller 31-3188.
31-3132 2195:-

Tillbehör:
31-3183 Fjärrkontroll 369:-
31-3184 Mini-fjärrkontroll 489:-
31-3185 Kodlås 598:-
31-3186 Nödurkoppling 189:-
31-3187 Slagport-tillsats 849:-
31-3188 Vikport-tillsats 849:-



298:-

269:-

Trappstege, 4-steps, i aluminium. Höjd till plattformen 91 cm. Steg och plattform har en halksäker yta. Uppfyller svensk standard 2091. Typgodkänd av SP.

40-6484 298:-
Trappstege, 2-steps i aluminium. Höjd till plattformen 46 cm. Typgodkänd av SP.
31-671 269:-

Husbock i aluminium. Stabil, lätt och vikbar. Bredd 51 cm. Höjd 50 cm. Vikt 3 kg. Max belastning 270 kg. belastning.
40-5604 298:-
Arbetsbock, 2-steps i aluminium. Hydraulnit för bästa stabilitet och livslängd. Högt räfflade steg gör den halksäker. Höjd 500 mm. Vikt 4,5 kg. Typgodkänd av SP.
31-948 629:-



Källsorteringsset som passar i både gamla och nya diskbänkskåp. Paketet består av tre olivfärgade behållare, en mindre för kompostbart avfall och två större för uppdelning av t.ex återvinningsbart material och restavfall. Mått stor: HxBxD 310x240x190 mm. Mått liten: 180x240x190 mm.
34-3907 110:-

Källbox-sats med utdrag och 3 st kärl. 1 st kärl för komposterbart avfall med fäste för dörrmontering samt lock. 2 st kärl på utdragbar skena för övrigt avfall. Inbyggnadsmått DxHxB 460x350x250 mm.
31-3199 279:-



En förvaringsserie i wellpapp. Lämplig för kläder, skor, tidningar, pynt etc.

Nr	Mått mm	Antal	Färg	Pris
31-237 Tidskriftsamlare	232x79x311	4	Blå	35:-
31-238 Låda small	360x268x153	2	Blå	39:-
31-239 Låda medium	360x268x308	2	Blå	42:-
31-240 Låda large	492x294x373	2	Blå	49:-
31-241 Låda X-large	545x347x378	1	Grön	45:-



798:-

1298:-

Verktygsskåp, tvådelat, i rödlackerad plåt. Lådorna är försedda med expansionsbeslag. Mått BxDxH: underdel 686x438x762 mm, överdel 660x305x368 mm. Totalvikt ca 43 kg (25+ 18).
40-6405 Verktygsskåp underdel med hjul 1298:-
40-6406 Verktygsskåp överdel 798:-
Lådinlägg, i EPDM-gummi till lådor och förvaringsstack.
30-6407 Komplet till underdel 40-6405 98:-
30-6408 Komplet till överdel 40-6406 89:-

All-låda. En enkel och praktisk förvaringslåda. Mått 352 x 284 x 168 mm
31-974 19:-



Arbetsbock i gulchromaterad fyrkantig profil av stål. Individuell höjdställning, perfekt som arbetsplattform. Max. belastning 500 kg/par. Höjd 54-81 cm, bredd 60 cm och 40 cm fötter. Vikt/par 10 kg. Levereras i par
31-994 598:-



Snickarlåda av kantförstärkt björkplywood. Kraftig låsbygel samt bärhandtag. Storlek 690x220x230 mm. Vikt 5,5 kg.
40-205 559:-
31-669 Insatslåda 230x200x70 mm. 79:-
31-670 Fackindelning till ovanstående. 22:-
Serviceväska av kantförstärkt björkplywood. Snäpplås. Storlek 520x380x180 mm.
40-241 479:-

Väskenredning finns i tre olika delar i måtten 520 x 380 mm.
Profilerat lock 520x380x25 mm.
30-4669 49:-
Mellanskikt som är förskuret i rutnmönster. Man kan enkelt plocka bort rutor i det mönster man önskar, för sin kamera, verktyg eller instrument m.m. Mått: 520x380x40 mm.
30-4670 89:-
Bottenskikt i hårdare och mer stötuftagande material. Mått: 520x380x20 mm.
30-4671 45:-



Verktygslådor SANG, en serie lådor tillverkad i återvinningsbar Polypropylenplast. Alla lådor har föstagnbart verktygsstråg. De tre största modellerna har även sortimentsaskar i locket, lådorna är dessutom så kraftiga att Du kan använda dom som pall.
31-995 29:-
31-996 59:-
31-997 98:-
31-998 149:-



Borrhållare för 32 st borrar
håldiam. 3-14 mm.
20-4326 59:-

Verktygstavla av hård perforerad masonit storlek 40x60 cm per sektion (tot. ca 80x60 cm), kantlister av trä och plast. Måla-
de med blank smutsavvisande blå lackfärg. Nedanstående
vertygskrokar passar. Tavlan säljes per par. Krokar ingår ej.
40-610-5 189:-

Verktygskrokar i ett sortiment med 25 olika passande ovan-
stående tavla.
30-1786 89:-

Verktygskrok av galv. metalltråd diam. 3.5 mm. utan stöd-
klack. Mättet anger hållarens öppning eller längd. Passar
både 40-3922, 40-610-5 och 31-685.

Pris pr förp.

Nr	Mått mm.	Förp.	Pris
20-1804	14	5	10:-
20-1805	24	5	10:-
20-1808	40	5	10:-
20-1810	50	5	10:-
20-1811	15	5	10:-
20-1812	23	5	10:-
20-1814	100	1	13:-
20-1815	50	1	10:-
20-1816	125	1	12:-
20-1817	50	1	12:-
20-1818	125	1	12:-
20-1820	20	1	29:-

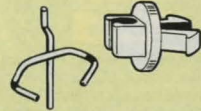

Tånghållare 44 mm. bred.
20-4327 13:-
Krokhållare för verktygskrok
utan stödclack. Passar i per-
forerad masonit. 16 st per
sats.
20-1847 10:-



Verktygstavla+hållarsats RAACO med 2 paneltavlor 52x43,5
cm samt ett sortiment av 19 hållare och 3 plockbackar.

31-558 169:-

Verktygshållare till RAACO-tavla 31-558.

Nr	Typ	Måttmm	Antal/förp	Pris
31-986	Enkelkrok	60x27x79	5	39:-
31-987	Dubbelkrok	60x27x79	3	39:-
31-988	Vinkelkrok	60x27x47	5	39:-
31-989	Hammar hållare	60x44x70	3	39:-
31-990	Tång hållare	60x45x53	3	39:-
31-991	Fjäder klämna	60x27x46	6	39:-
31-992	Fjäder klämna	60x33x56	6	39:-

Hållar-sortiment, en mix av olika hållare. Totalt 13 st
31-993 79:-



Verktygstavla PROFF av
lackerad stålplåt 12 x 370 x
980 mm.
40-3141 198:-



Verktygshållarsats Startasats
med 30 st verktygshållare för
verktygstavlör. Lev. med
skruvar.
30-6449 179:-

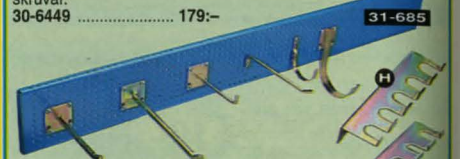

Krokar av gulkmaterad plåt för träd-
gårdsredskap, verktyg, cyklar, slangar,
kablär m.m. Passar tavla 31-685.

Nr	Längd x mtr.lj. mm	Pris
31-3296-4	140 x 8	st 28:-
31-3296-5	205 x 10	st 35:-
31-3296-7	100 x 6	st 24:-
31-3296-8	170 x 6	par 25:-
31-3296-10	65 x 40 x 10	par 15:-
31-3296-11	125 x 90 x 20	st 32:-
31-684	Små krokar. Förp. 4 st.	29:-
31-685	Verktygstavla. 960 x 100 mm.	119:-

Verktygskrokar av gulkmaterad plåt.
Passar verktygstavla 40-3922 och 31-
685.

Nr	Hållare för:	Pris
30-3876-2	Ringnycklar 17-24	A 35:-
30-3876-3	Ringnycklar 8-17	B 35:-
30-3876-4	Lednylsor	C 29:-
30-3876-7	Blocknycklar 8-19	D 29:-
30-3876-9	Dorn+tånghållare	E 49:-
30-3876-11	Hylshållare 1/2" 8 st.	F 35:-
30-3876-13	6 skruvmejslar	G 43:-
30-3876-14	Div. verktyg	H 29:-
30-3876-17	Borrhållare	59:-

Upphängningssystem,
PROFF, för plåtpanel och
perforerad masonit. Monte-
ras stadigt med medf. plåt-
skruv. Mått i mm anger hålla-
rens öppning x längd. Passar
både 40-3922, 40-610 och
31-685.

Nr	Mått mm	Pr 5 st
20-3025-1	23	29:-
20-3025-2	100	49:-
20-3025-3	7x38	39:-
20-3025-4	11x64	39:-
20-3025-6	40x50	39:-
20-3025-9	38x75	59:-

Verktygskrokar PROFF.
Sortiment med 25 olika.
30-3025-11 198:-

Verktygstavla i blå epoxy-
lackerad stålplåt. Mått
960x480 mm. Perforerad
med hålavstånd c/c 12 mm.
40-3922 198:-

Verktygstavla (40-3922)
inklusive Hållarsats.

30-6450 329:-

Symbolark med 64 st själv-
häftande symboler för att fästa
på verktygstavla.

30-6448 55:-

Skruv för krokar.
11-1829 Förp. 25 st 10:-



Upphängningssats, 30 st plastade krokar. Lämpliga för
kablär, slangar, verktyg, redskap, cyklar, skidor, stegar m.m.
31-675 69:-



Upphängningssats, plastade stålkorar, 5 st fjädrande hållare
för skaftverktyg, 2 + 2 trångade krokar, 5 st verktygshållare
för spadar, krattor etc. Ett perfekt bassortiment för garaget.
30-3878 39:-



Verktygshållare för upp-
hängning på vägg av spadar,
krattor och liknande skaft-
verktyg med upp till 32 mm
diam. Krokarna är plastdop-
pade. Sats med 5 hållare
med skruvar.
30-1948 25:-



Nyhet
Redskapshållare, passar redskap
med skaft tjocklek upp till 50 mm
och max.vikt 10 kg/hållare. Leve-
ras med 5 hållare och 75 cm ske-
na. Ingår skruv och plugg.
31-970 159:-

Nr	10 st	100 st
21-136-10	12:-	85:-
21-136-13	13:-	98:-
21-136-19	20:-	149:-
21-136-28	25:-	189:-
21-136-38	49:-	369:-

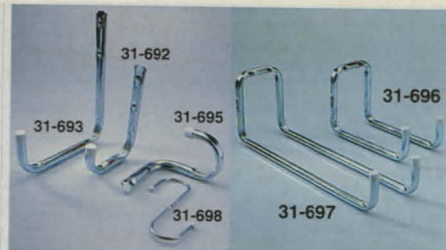

31-692 Väggekrok, 21x15 cm. 18:-
31-693 Väggekrok, 30x25 cm. 24:-
31-695 Cykelkrok, 15x16 cm. 21:-
31-698 S-krok 9:-



31-694
31-691
Universalkrok, 25x17
cm, för slang, kabel m.m.
31-691 39:-
T-krok, 29x42 cm, för
tåkhängning.
31-694 45:-



Allround band, 3 m galvaniserat 12 mm stålband för all slags
fast- och uppspänning.
31-673 27:-
31-674 Allround band, lika ovan med vitt plastöverdrag. ... 39:-



Parasollhållare för diam. 20-31 mm. Max tvingöppning 38 mm.
31-689 59:-
Parasollhållare för diam. 20-31 mm. Max tvingöppning 190 mm.
31-690 139:-

Jordankare för stolpar, torkvindor, utegran m.m. Håldiam. 65
mm med insatser för 42, 50 och 55 mm. Djup 57 cm.
31-687 169:-
31-688 Vridstång för montering av jordankare. 23:-



curver

198:-



179:-



219:-

Verktöglåda. Hållare för stående verktygsförvaring, löstagbara boxar för smådetaljer samt stor plats för handmaskiner m.m. Kraftigt snäplås. Mått HxBxD 37x43x28 cm. 31-498 198:-



curver

Nyhet

98:-

Förvaringslåda, en underbäddsförvaring med hjul och skjutlock för luftintag. Mått 770x585x179 mm. 31-1013 98:-



Nyhet

398:-

Verktöglåda Master Cart, en rullande verktygsförvaring som består av 2 st verktyglådor. Den övre delen är löstagbar liksom sortimentslådan i fronten. Båda lådorna har verktygsstråg. Underdelen har plats för handmaskiner. Total mått HxBxD 62x45x26 cm. 31-1091 398:-

Verktöglåda med 5 fack i locket. Facken har ett gemensamt glasklart lock tillverkat i polycarbonat som är mycket slag- och reptåligt. Lådan har invändigt ett löstagbart tråg. Mått 510 x 250 x 255 mm. 31-108 179:-

Verktöglåda. Locket är försett med 2 st löstagbara askar, 5-fack och 8-fack. Har invändigt ett löstagbart tråg. Verktöglådan har bra djup och ger gott om utrymme för Lex bormaskinen under tråget. Mått LxBxH 580x290x300 mm. 30-6325 219:-



curver

169:-

Verktöglåda för el-handverktyg. Utvändigt 2 löstagbara askar varav en har borrhållare med plats för 13 borrar. Invändigt en löstagbar fackindeldad förvaringslåda (mått 425 x 285 x 47 mm) med lock, 3 mindre förvaringsfack samt resårhållare för maskiner. Mått 385x465x200 mm. 31-109 169:-



curver

98:-

Förvaringsmodul med samtidig öppning av 14 fack. Fungerar både som portabel (bärhandtag) och stationär förvaring (förberedd för väggmontering). Mått 314 x 107 x 447 mm. 40-5971 98:-

Plastask utan bärhandtag. Asken har 13 fack. Mått 250x205x40 mm. 30-5972 29:-

Plastask med 17 st fack. Mått 310x285x50 mm. 30-5973 49:-



raaco

30-4640

30-4639

30-4638

69:-

Förvaringsfack Ergo box med handtag både i bak- och framkant. Handtaget bak nedfällbart. En kraftig back för tyngre förvaring.

Nr	Mått mm	Pris
30-4638	375 x 168 x 111	49:-
30-4639	375 x 210 x 136	59:-
30-4640	375 x 280 x 188	89:-



raaco

Handy Box. En robust förvaringsbox. Låsanordning ser till att lådorna ej åker ut under transport. Boxen kan staplas, hängas eller sammanbyggas. **Lev. med 4 st lådor,** mått 340x260x57 mm, 2 var av 15 resp. 32 fack. Totalmått 375x265x310 mm. 31-3194 498:-

Assorter-låda med bärhandtag och 16 löstagbara plastaskar. Passar i 31-3194. Storlek 340x265x57 mm. 40-4659 139:-



198:-

149:-

139:-

Sortimentskåp i plåt med plastlådor. 31-71 49 plastlådor, BxDxH 305x145x555 mm 149:-

31-72 60 plastlådor, BxDxH 305x145x555 mm 198:-

Mellanväggar i plast, passar alla ovanstående skåps smålådor. Mått 35x52 mm. Förpackning 30 st. 31-79 25:-

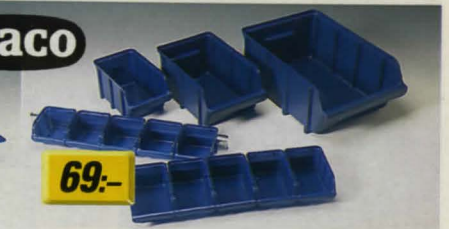

Plockbackar Euro Bin, 10 st, i två olika storlekar inkl. upphängningsskena i stål. Backarnas mått: 5 st 103x115x74 mm och 5 st 103x165x74 mm. 30-6331 69:-

Plockback Euro Bin finns i olika storlekar. Backarna är stapelbara. 30-6333 och 30-6334 är försedda med handtag i bakkant, så att de lätt kan bäras.

Nr	Storlek B x D x H	Pris
30-6332	145 x 240 x 127	15:-
30-6333	205 x 331 x 155	35:-
30-6334	312 x 465 x 184	69:-

Monteringsskena i plåt till Euro Bins. 605 mm. 30-6433 25:-



raaco

Assorter-box. Locket har skjutlås för säker transport. Locket bakkant sitter fäst med tre brottssäkra gängjärn. Boxen finns i två storlekar och fyra olika fackindelningsar.

Nr	Antal fack	Mått mm	Pris
30-4657	9	240 x 195 x 42	56:-
30-4658	18	240 x 195 x 42	56:-
31-3192	15	340 x 260 x 57	79:-
31-3193	32	340 x 260 x 57	79:-

Förvaringslåda av blå plast med transparent lock. 6 fack. Praktisk för skruvar, muttrar osv. Storlek 180x130x40 mm.

Nr	Pr st	10st
31-586	29:-	220:-



raaco

110:-

Sortimentskåp i plåt med plastlådor. 31-70 29 lådor, BxDxH 305x145x370 mm 139:-

31-3190 19 lådor, BxDxH 305x145x280 mm 110:-



Förvaringsback i polypropen. 26 liter. En perfekt back för all slags förvaring. Stapelbar. **Osorterade färger.** Storlek 330 x 410 x 230 mm.

31-3091 Pr st 29:- Pr 4 st 98:-
31-937 Lock till 31-3091. 22:-

Förvaringsback i polypropen. 15 liter. Stapelbar. **Osorterade färger.** Storlek 295 x 365 x 200 mm.

31-701 Pr st 25:- Pr 5 st 98:-
31-702 Lock till 31-701. 17:-



Förvaringskorg i polypropylene. Stapelbar. **Osorterade färger.** Mått 360x240x150 mm.
31-153 Pr st 13:- 10-pack 98:-



Plastlåda. Storlek 270x155x40 mm.
Nr Pr st 10 st
31-81 18 fack röd 39:- 290:-
31-82 9 fack grå 39:- 290:-



Fiskelåda. Mått ihopfäld LxBxH 420x200x180 mm. 3 st. insatser med div. småfack. Lådan har 2 st. snäpplås och bärhandtag.
30-5396 119:-

Fiskebox med 4 löstagbara sortimentslådor som är **jigg-säkra.** Lådorna har justerbara insatser, 4-24 fack. Boxen har gummerat handtag och är monterbar på vägg. Mått 31x23x19 cm.
31-946 149:-



Klappbox. ihopfällbar plastback i polypropylene. Med ett enkelt handgrepp förvandlas den till en praktisk back. Mått ihopfäld 480x350x60mm, uppfäld 480x350x240 mm. 32 liter. Kadmiumpfri färg.

44-1862-3 Röd 39:-
44-1862-5 Blå 39:-
31-201 Blå transparent 39:-
31-202 Grön transparent 39:-



Förvaringsask i transparent polypropylene.
Nr Fack Mått Pris
31-221 9 231x183x71 mm 35:-
31-222 17 264x267x71 mm 45:-

Förvaringslåda av stabil slagtläglig plast. Storl. 185x105x32 mm. Transparent.

Nr Antal fack Pr st 10st
31-92-11 5 19:- 149:-
31-93-11 10 19:- 149:-

Plastlåda med rejåla snäpplås. 4 långsgående fack som kan delas med mellanväggar. Mått 255x180x40 mm.

40-4335 39:-
Plastlåda som ovan men med 3 långsgående fack. Mått 205x140x40 mm.
40-4336 29:-



Plastask med transparent lock. Mått 150x90x30 mm.

31-2054 1 fack 19:-
31-2055 5 fack 19:-
31-2056 10 fack 19:-

"Egoss Låda". Plockback av stabil plast. Med hållare för vägg, lätt att haka av. Storl. 160x105x75 mm.

Nr Pr st 10 st
31-6 10:- 85:-



TV-konsol, väggmodell. Sväng- och tippar. Max belastning 25 kg. Tre fästpunkter. Max utfäld längd 430 mm. Plattans mått 355x250 mm.

31-707 Svart 139:-
31-708 Silvergrå 139:-

Videokonsol till TV-konsoler 31-2738, 31-2817 och 31-2820. Justerbar höjd 80-140 mm. Bredd 435 mm (inv.). Svart.
31-2821 198:-



Möbelben fyrkantiga av 1,5 mm stål. Dimension 25x25 mm, med fastsvetsad fyrkantig fästplatta. 60x60 mm. Golv-skonande fotplatta av plast.

Nr Längd/Färg Pr st
31-1119 30cm/svart 39:-
31-704 30cm/silvergrå 39:-
31-1122 70cm/svart 55:-
31-705 70cm/silvergrå 55:-

CD-ställ, väggmodell. För 39 skivor. Kan hängas horisontellt eller vertikalt. Mått 655 x 155 mm.
31-709 Svart 110:-
31-710 Silvergrå 110:-



Compact-hållare, komplett, för väggmontering av Compact-stereo. Samtliga detaljer i svart epoxylack. Max belastning: stereo 35 kg, högtalare 20 kg.

31-3222 229:-

TV-konsol, väggmodell. Sväng- och tippar. Max belastning 30 kg. Tre fästpunkter. Max utfäld längd 450 mm. Plattans mått: 355x250 mm.

31-2738 Vit 198:-
31-2817 Svart 198:-

TV-konsol, väggmodell. Svängbar och ledad. Maxbelastning 45 kg. Har 6 fästpunkter. Max utfäld längd 690 mm. Plattans mått 320-455x300 mm.

31-2820 Svart 398:-
31-706 Silvergrå 398:-



Högtalarkonsol med justerbar djup 165-305 mm. Max belastning 20 kg. Svart. Parförpackade.

31-2822 219:-

Högtalarfäste för väggmontering. Sväng- och tippar. Fästplattorna är 50x55 mm med 4 hål för infästning på varje platta. Universalt fäste till all slags väggmontage. Parförpackade.

31-2823 89:-



Smart Box. stabila och slitstarka förvaringsboxar med lock och snäpplås. Skyddar innehållet mot smuts och damm. Innehåller inga allergiframkallande ämnen. Tillverkat av livsmedelsgodkänt och återvinningsbart material. Klarar -40 till +120 °C. Färg transparent.

Nr	Rymd liter	Mått mm	Pris
31-980	1	200 x 150 x 50	16:-
31-981	2	200 x 150 x 100	19:-
31-982	3	200 x 150 x 140	21:-
31-971	8	335 x 225 x 155	39:-
31-983	15	400 x 300 x 185	49:-



89:-
Träskruvsats, 800 st träskruvar. Dim. 3,5 x 30, 4,0 x 40, 4,5 x 50 och 6,0 x 70 mm.
 31-2816 89:-



75:-
Skruvplugg- och Träskruvsats, 630 delar. Skruvplugg 6 mm, 8 mm. Träskruv 4,0 x 40 mm, 4,5 x 50 mm.
 31-2815 75:-



55:-
Skruvpluggsats, 700 plastpluggar i dimensionerna 5, 6, 8, och 10 mm.
 30-6295 55:-



34:-
Spik och nubbsortiment i plastlåda med en mix av spik och nub i mässing, svart och blank. Vikt ca 900 g.
 31-479 34:-



39:-
Farmarskruv 4,8 x 35 svart. Självborrande plåtskruv, sexkantsskalle 8 mm. Används för montage av profilerad plåt och plast, exempelvis altantak. 50 st/fp.
 11-2233 74:-
Monteringshylsa 8 mm. För ovanstående farmarskruv.
 20-5025 39:-



Trådspik, varmförzinkad.
 Nr Dim. Förp. Pris
 17-10-50 50x2,0 500 45:-
 17-10-60 60x2,3 500 51:-
 17-10-75 75x2,8 250 42:-
 17-10-100 100x3,4 250 73:-
 17-10-125 125x4,0 200 94:-

Trådspik i minilåda
 Nr Dim. Förp. Pris
 17-12 75x2,8 1500 149:-
 17-13 100x3,4 800 149:-

Snickra till tomt och trädgård av Hans Mårtensson. All tänkbar handledning får du här när du ska snickra möbler, grindar, verandor, utedass, trappor m.m. Många modeller med tydliga arbetsbeskrivningar. 152 sidor, ritningar. Inbunden.
 28-712 249:-



Spikplugg, borra och slå in med hammare. Demontering sker med skruvmejsel.
 Nr Dim Färg Max tjockl. Borr Förp. Pris
 21-2523 5x50 Vit 15 5 25 85:-
 21-2524 5x30 Gulkr. 4 5 50 69:-
 21-2525 5x50 Gulkr. 15 5 40 69:-
 21-2623 8x80 Gulkr. 30 8 5 21:-
 21-2624 8x100 Gulkr. 60 8 5 27:-
 21-2625 8x120 Gulkr. 80 8 5 29:-



Trallskruv, zink, järn, gul. För infästning av trall-läkt, staket, överliggare, utemöbler m.m. Phillips 2.
 31-18 4,2x42 mm 200 st/fp 39:-
 31-19 4,2x56 mm 200 st/fp 49:-



Gipsskruv för träregelverk. Förzinkad. Skalle phillips nr. 2. Fp/100 st.
 Nr Mått i mm Pr fp.
 11-2234-393 3,9x30 23:-
 11-2234-394 3,9x40 29:-
 11-2234-395 3,9x50 35:-
 11-2234-396 3,9x60 42:-

Dyckert, varmförzinkad.
 Nr Dim. Förp. Pris
 17-11-35 35x1,7 1000 54:-
 17-11-40 40x1,7 1000 57:-
 17-11-50 50x2,0 500 46:-
 17-11-60 60x2,3 500 53:-
 17-11-75 75x2,8 250 45:-

Pappspik, varmförzinkad, för asfaltborda, byggfolie, tak och vindskyddspapp etc.
 Nr Dim. Förp. Pris
 31-3128 20x2,1 1000 59:-
 31-3129 30x2,5 500 57:-

Skarvtejp för skarvning av byggpolyeten (LDPE). Tejpen fungerar som luft- och ångspärr. Den är UV-beständig och har häftämne av acryl. Transparent. 50 mm x 25 m.
 31-3130 49:-

Dyckert
 Dyckert, blankförzinkad.
 Nr Dim. Förp. ca Pris
 21-2667 40x1,7 150 16:-
 21-2668 50x2,0 100 17:-
 Dyckert, kopparförgylld.
 Nr Dim. Förp. ca Pris
 21-2553 25x1,4 150 15:-

Trådspik
 Trådspik, varmförzinkad.
 Nr Dim. Förp. ca Pris
 21-2661 50x2,0 100 16:-
 21-2662 60x2,3 75 16:-
 21-2663 75x2,8 40 14:-

Trådspik, blankförzinkad.
 Nr Dim. Förp. ca Pris
 21-2657 20x1,2 120 13:-
 21-2659 30x1,4 100 14:-
 21-2658 25x1,4 110 13:-
 21-2660 35x1,7 100 15:-

Diverse specialspik

Mässingspik för spikning av lister och hobbyarbeten.
 Nr Dim. Förp. ca Pris
 21-2564 25x1,4 60 14:-
 21-2565 30x1,7 50 16:-
 21-2566 35x2,0 40 17:-

Fiberplattspik, blankförz.
 Nr Dim. Förp. ca Pris
 21-2672 25x1,4 130 16:-
 21-2673 30x1,4 120 16:-
 21-2674 35x1,7 100 16:-

Slagspik, hårdad.
 21-2549 30x3,0 15 14:-
 21-2550 40x3,0 15 14:-
 21-2551 50x3,0 15 16:-
 31-1238 70x3,0 15 18:-
Stålspek, huggen.
 21-2552 30x1,5 75 19:-
 31-1239 40x1,5 15 23:-

Specialnubb, blånad.
 Nr Längd mm / Ant. Pris
 21-2559 12 / 150 10:-
 31-83 20 / 100 13:-

Dekorstift
 Nr Sort Förp. Pris
 21-2568 Förmäss. 20 10:-
 21-2569 Antik 20 10:-

Märlor
 Märlor, förzinkade, 19x1,75 mm, 100 st/fp.
 31-89 17:-



Träskruv T6S med 6-kantskalle enl. DIN 571. Hållfasthetsklass 4.6. Förzinkad.
 Nr. Mått i mm 10st
 11-1195-840 8x40 15:-
 11-1195-860 8x60 19:-
 11-1195-875 8x75 25:-
 11-1195-890 8x90 25:-
 11-1195-106 10x60 29:-
 11-1195-107 10x75 29:-
 11-1195-109 10x90 29:-

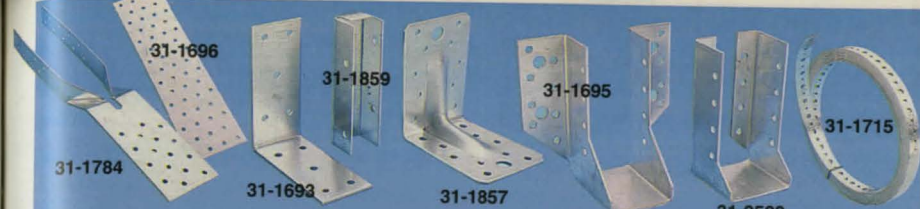

Gaffelankare används huvudsakligen till förankring av takstolar till underliggande konstruktioner. För virkesbredd 48 mm.
 31-1784 15:-
Spikbleck används som laskplåtar i träkonstruktioner exempelvis pelare/ås i klänare konstruktioner. Mått 80x300x2 mm.
 31-1696 17:-
Spikbleck, 120x300x2 mm.
 31-1714 23:-
Spikbleck, 60x200x2 mm.
 31-3122 13:-

Vinkelbeslag används till förband av korsande balkar i klänare träkonstruktioner t.ex. car-port, uterum. Mått 93 x 93 x 3, bredd 40 mm.
 31-1693 9:-
Vinkelbeslag används i förband av klänare virkesdim. Mått 50x50x2,5 bredd 35 mm.
 31-1694 5:-
Brädhållare används för att hänga in brädor i t.ex. staket och instängningar. Invändigt mått 23x95 mm.
 31-1859 9:-

Vinkelbeslag förstärkt används till förband av korsande balkar i klänare virkesdim. t.ex. uterum. Mått: 83 x 62 x 2 mm. Bredd 40 mm.
 31-1857 7:-
Vinkelbeslag förstärkt används till förband av korsande balkar, vid tyngre konstruktioner. Mått 90x90x2,5. Bredd 65 mm.
 31-1692 12:-
Vinkelbeslag förstärkt Mått 70x70x2 mm. Bredd 55 mm.
 31-3121 9:-

Balksko används som sko för balkar och åsar vid avvicklingar i klänare virkesdim. t.ex. uterum.
 Nr Mått Pris
 31-1695-1 45x96 9:-
 31-1695-2 45x105 9:-
 31-1695-3 45x137 12:-
 31-2589 45x96 13:-
 31-2590 51x105 14:-
 31-2591 48x136 18:-
Spikband 10 m bredd x tjocklek 20 x 1 mm.
 31-1715 79:-

Använd alltid ankarspik eller ankarskruv!
Ankarskruv, 4,5 x 35 mm. En hårdad specialskruv för byggbeslag, TORX-20. Förp. 250 st.
 11-1934 119:-
Ankarspik elförz. 4,0x40. 250 st/förp.
 34-1809 59:-



Stolpsko används till understöd av pelare och stolpar i byggnadskonstruktioner.
 Nr Typ Mått Skänkelhöjd Pris
 31-1697-1 U-sko 71 x 40 mm 121 mm 29:-
 31-1697-2 U-sko 96 x 60 mm 121 mm 39:-
 31-941 L-sko 70 x 60 mm 93 mm 29:-

Justerbar Stolpsko för ingjutning eller nedborring i betong eller berg. Genom den stora justerlådan, 180 mm, fordras ingen noggrannhet vid gjutningen. Även justerbar vid tjällyftning eller sättning.
 Nr Modell Mått Pris
 31-2575 U-sko 50x90x48 mm. 79:-
 31-2577 U-sko 50x90x100 mm. 79:-

Plintjärn, varmförzinkad, till staketstolpar m.m.
 31-942 LxBxT 400x30x6 mm 27:-
 31-943 LxBxT 500x40x8 mm 39:-

Beslag för konstruktion av växthus, förråd, solskydd, bättäckning m. m. Stållbart 75-180° med 15° intervall. Passar regler 24x48 mm. Beslagen kan tas isär för enkel demontering och återanvändning.
 Nr Antal Pris
 31-2573 3 98:-
 31-2574 12 339:-



Ryggåbsbeslag, 60°, för virke 45x70 mm. Ett mycket bra hjälpmedel för båt- och husvagnstäckning.
 41-2071 125:-

Ryggåbsbeslag, 60°, används som början och avslutning tillsammans med ovanstående ryggåbsbeslag (41-2071).
 41-2735 125:-

Vinkelbeslag, 60°, i 2 mm stålplåt, el-förzinkad. Används lämpligen tillsammans med 45x70 mm regler som skruvas fast med skruv och mutter i M8 (11-1315 + 11-503).
 31-2066 69:-
Vinkelbeslag enligt ovanstående för genomgående regel (takfot).
 31-2775 69:-

Snabbt och enkelt gör Du en ihopfällbar arbetsbock!
Bockbeslag av kraftig profilerad blankförzinkad stålplåt. Virkesmått till benen 45x100 mm. Överstykke, tjocklek ca 45 mm av valfri bredd. Beslagets mått: 105 x 115 x 195 mm.
 41-1180 Pr st. 69:-

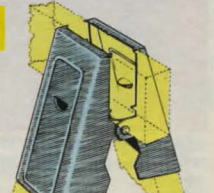



Kistbeslag av hamrat järn i konstsmide, kraftiga och stabila.
 Nr Pr/st Pris sats
 21-552 **Handtag** Storlek 20x10,5 cm. 37:- (20 st) 620:-
 21-553 **Hörnplåt** Storlek 8x8 cm. 12:- (40 st) 360:-
 21-554 **Nyckelskylt** Storlek 5x6 cm. 11:- (10 st) 90:-
 21-555 **Lockbeslag** Längd 36,5 cm. 17:- (20 st) 290:-
 21-556 **Framstolpe** Längd 48 cm. 29:- (20 st) 490:-
 21-557 **Framstolpe** Längd 27,5 cm. 17:- (20 st) 280:-

Hörnbeslag
 31-567-18 Höjd 18 cm 24:- (40 st) 800:-
 31-567-27 Höjd 27 cm 26:- (40 st) 840:-
 31-567-34 Höjd 34 cm 29:- (40 st) 960:-
 31-567-40 Höjd 40 cm 32:- (40 st) 1060:-

Kistgångjärn av hamrat järn i konstsmide. Bredd 4 cm. Längd uppfällt 50 cm. Fästes på lockets insida och kistans baksida.
 Nr Pr/st 20 st.
 21-54 37:- 630:-
Kistbeslagsats utom gångjärn och hörmbeslag. 2 st 21-552, 555, 556, 4 st 553 och 1 st 554.
 Nr Pr/st Pr/10 sats
 31-570 199:- 1760:-
Fot för dalakista m.m. av björk. Diam. 70 mm, höjd 48 mm.
 31-525 19:-



Beslag av hamrat järn med svart ytbehandling. Vålgjort svenskt konstsmide passande på skåpdörrar och byrålådor i gammal allmogestil. Skruv medföljer.
 21-558 **Handtag**, ledat. Storl. 125x40 mm. 47:-
 21-551 **Nyckelskylt**. Storlek 80x33 mm. 13:-
 21-559 **Handtag**, fast. Storl. 125x40 mm. 34:-

Skrubsats. Består av 70 st TKS 3,0x12 och 30 st TKS 2,5x12 oxiderade skruvar med kullrigt huvud. Satsen passar till en kistbeslagsats med hörmbeslag och gångjärn.
 11-625 21:-



Kistbeslagsats med 4 st 34 cm höga hörmbeslag, 2 handtag, 4 hörnplåtar och 1 nyckelskylt. Tillverkat av slät, ohamrat grå järnplåt.
 31-585 123:-

Gångjärnsats. Består av två gångjärn, en nyckelskylt och skruvar. Tillverkat av slät, ohamrat svart plåt för falsad dörr, fals 12 mm.
 21-828 58:-
 För falsad dörr, utligg 6 mm.
 21-827 58:-



Lås av förn. järn. Storl. 60 x 40 x 9 mm. Djup till dorn 20 mm. Höger- och vänsterutförande. 1 förn. nyckel. **Pas-sande skruv 11-2829-9.**
 21-1154 19:-
Möbellås för montering uppåt eller i vänsterdörr. Storl 70x40x12 mm. Djup till dorn 25 mm. Mässingfärgad nyckel.
 Nr Pr/st 10 st
 21-756 229:-
Kullås av mässing. 8 x 43 mm. Lev. med skruv.
 21-1790 18:-

Lås Synliga delar av obehandlad mässing. Övriga delar av obehandlat stål. Förnicklad nyckel. Mått: 36 x 18 x 7 mm.
 21-2261 25:-
Lås Synliga delar av stål, mässingspläterad. Övriga delar av obehandlat stål. Förnicklad nyckel. Mått 51 x 23 x 7 mm.
 21-2260 35:-
Kistlås av blankt järn, inkl. nyckel. Lämpligt för inbyggnad.
 Nr Dorn djup Mått Pr/st
 21-1741 80x43x15 mm. 48:-
 21-1742 30 mm. 80x43x15 mm. 48:-
 21-1743 40 mm. 80x58x15 mm. 59:-

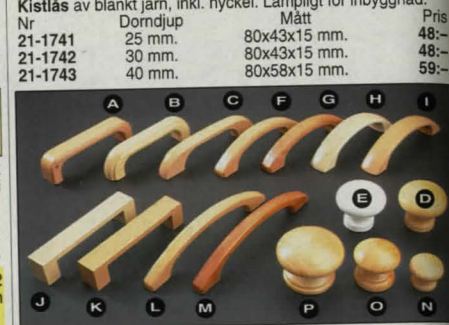

Handtag och Knoppar av trä. Lackade. Lev. med skruv.
 Nr Mått Träslag Pr/st 10st
 21-2322 **A** c/c 96 mm **Bok** 15:- 125:-
 21-970 **B** c/c 96 mm **Furu** 16:- 129:-
 21-972 **C** c/c 96 mm **Bok** 17:- 140:-
 21-973 **D** Ø 45 mm **Furu** 10:- 79:-
 21-974 **E** Ø 45 mm **Vit** 12:- 95:-
 21-2426 **F** c/c 96 mm **Bok** 17:- 140:-
 21-2428 **G** c/c 96 mm **Körsbär** 19:- 155:-
 31-1022 **H** c/c 96 mm **Björk** 17:- 140:-
 31-1023 **I** c/c 96 mm **Bok** 17:- 140:-
 31-1024 **J** c/c 96 mm **Björk** 19:- 160:-
 31-1025 **K** c/c 96 mm **Bok** 19:- 160:-
 31-1026 **L** c/c 128 mm **Bok** 19:- 160:-
 31-1027 **M** c/c 128 mm **Körsbär** 22:- 180:-
 21-593 **N** Ø 29 mm **Furu** 9:- 75:-
 21-594 **O** Ø 38 mm **Furu** 11:- 85:-
 21-595 **P** Ø 56 mm **Furu** 12:- 99:-



Beslag i gjuten mässing inkl. skruv. Antikbehandlade.
 Nr Mått Pr Fp. 10 Fp.
 31-620 **A** Knopp. Fp/2st Ø 28 mm 25:- 220:-
 31-621 **B** Knopp. Fp/2st Ø 35 mm 37:- 330:-
 31-622 **C** Handtag. Fp/1st cc 64 mm 19:- 160:-
 31-623 **D** Handtag. Fp/1st cc 64 mm 19:- 160:-
 31-624 **E** Ring. Fp/1st Ø 34 mm 14:- 115:-

Ring med skylt inkl. skruv. Zinkgjuten. Ringdiam. 35 mm.
 Nr Pr/st 10st
 31-593 Järnoxid 23:- 195:-
 31-594 Järnoxid 23:- 195:-
 31-595 Antikoxid 23:- 195:-
 31-596 Antikoxid 23:- 195:-
Handtag, zinkgjutet, inkl. skruv. c/c 64 mm.
 Nr Pr/st 10st
 31-653 Brons 29:- 260:-
 31-654 Järnoxid 29:- 260:-

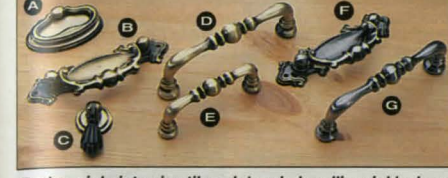

Beslag, zinkgjutna i antik- och tennbehandling, inkl. skruv. Antikbehandlat.
 31-355 **A** Handtag med skylt. Mått 55x35 mm 19:-
 31-356 **B** Handtag med skylt. Mått 100x25 c/c 64 mm 29:-
 31-357 **C** Kläpp Längd 35 mm 19:-
 31-358 **D** Handtag, c/c 96 mm 19:-
 31-359 **E** Handtag, c/c 64 mm 19:-

Tennbehandlat
 31-361 **F** Handtag med skylt. Mått 100x25 c/c 64 mm 29:-
 31-363 **G** Handtag, c/c 96 mm 19:-



Beslag, zinkgjutet i borstad antikoxid, inkl. skruv.
Handtag, 120 x 28 mm. c/c 96 mm. 2/fp.
 31-1875 89:-
Handtag, 80 x 22 mm. c/c 64 mm. 2/fp.
 31-1876 79:-
Ring 80 x 22 mm. Inkl. dekorspik. 2/fp.
 31-1877 69:-
Ring. Diam 35 mm. 2/fp.
 31-1885 47:-
Kläpp. Längd 46 mm. 2/fp.
 31-1886 51:-



Handtag och Knoppar, zinkgjutet, inkl. skruv.
 Nr Mått Pr/st 10st
 31-598 **A** c/c 96 mm Matt förmäss. 17:- 145:-
 31-599 **B** c/c 96 mm Svartoxid 17:- 145:-
 31-649 **C** c/c 96 mm Matt nickel 25:- 225:-
 31-650 **D** c/c 96 mm Brons 25:- 225:-
 31-651 **E** c/c 96 mm Matt nickel 29:- 260:-
 31-652 **F** c/c 96 mm Brons 29:- 260:-
 31-1059 **G** c/c 96 mm Matt nickel 25:- 225:-
 31-1061 **H** c/c 96 mm Matt nickel 29:- 260:-
 31-1058 **I** c/c 128 mm Matt nickel 29:- 260:-
 31-1060 **J** c/c 128 mm Matt nickel 29:- 260:-
 31-657 **K** Ø 24 mm Matt nickel 27:- 240:-
 31-658 **L** Ø 24 mm Brons 27:- 240:-

Handtag och Knoppar, zinkgjutet, inkl. skruv.
 Nr Mått Pr/st 10st
 31-630 **M** c/c 64 mm Järnoxid 17:- 145:-
 31-631 **N** c/c 64 mm Antikoxid 17:- 145:-
 31-626 **O** c/c 96 mm Järnoxid 19:- 160:-
 31-627 **P** c/c 96 mm Antikoxid 19:- 160:-
 31-629 **Q** Ø 30 mm Järnoxid 17:- 145:-
 31-628 **R** Ø 30 mm Antikoxid 17:- 145:-



Beslag, zinkgjutet i antikoxid. Inkl. skruv.
 31-1881 49:-
Handtag, c/c 64 mm. 2/fp.
 31-1882 39:-
Ring 2/fp.
 31-1861 Ø 45 mm 36:-
 31-1862 Ø 35 mm 29:-
Handtag i polerad mässingsplåt. Inkl. dekorskruv. 90x30 mm. 2/fp.
 31-1863 69:-



Handtag zinkgjutet, i en klassisk design. Fp/2 inkl. skruv.
 31-2248 Antikoxid c/c 96 mm. 35:-
 31-2253 Antikoxid c/c 64 mm. 35:-
 31-365 Matt nickel c/c 64 mm. 39:-
 31-1171 Matt nickel c/c 96 mm. 39:-

Dörrstängare med två stängningshastigheter. Först en långsam, sedan en stängningszon som kan justeras i alternativt 2 eller 4 hastigheter beroende av modell.

- Stängningszonen justerbar i 2 hastigheter
- Dörrvikt 60 kg
- 250 000 stängningar

398:-

Dörrstängare för innerdörr, till höger- och vänsterhängd. 31-3164 398:-

- Stängningszonen justerbar i 4 hastigheter
- Dörrvikt 100 kg
- 500 000 stängningar

Dörrstängare för inner- och ytterdörrar, till höger- och vänsterhängd. Max dörrbredd 1250 mm. 30-3890 798:-

Dörrstängare ger en tyst och bekväm stängning. Passar till lättare dörrar för inomhusbruk. 30-3322 269:-



Trådback med skenor för inbyggnad i skåp. Kombinera efter eget behov. Trådbacken finns i två olika höjder och för tre olika skåpbredder.

Nr	Backmått	Skåpbredd	Pris
31-3226	336 x 503 x 185 mm	40 cm	78:-
31-3228	436 x 503 x 185 mm	50 cm	82:-
31-3229	536 x 503 x 85 mm	60 cm	74:-
31-3230	536 x 503 x 185 mm	60 cm	82:-



89:-

Hemlyft. Lyft föremålet med lyftjärnet, sätt under hjulen. Max belastning 150 kg. 31-280 89:-



Nyhet

39:-

Husnummer i gjuten aluminium. Färg antiksvart. Höjd 18 cm. 0-9 ange nummer 31-1068 39:-

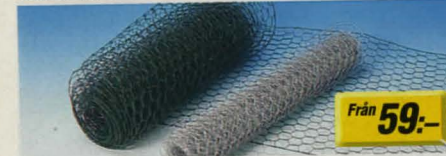

Från 59:-

Sexkantsnät på rulle om 10 m för olika slags inhägnad.

Nr	Typ	Bredd x maskv x tråd	Pris
31-183	Plastbelagd grön	500 x 25 x 1,0 mm	69:-
31-184	Plastbelagd grön	750 x 25 x 1,0 mm	99:-
31-185	Förzinkad	600 x 19 x 0,7 mm	59:-
31-186	Förzinkad	900 x 19 x 0,7 mm	89:-



Dörrstopp för handtag. Grå. 3 st per förpackning. 31-3160 14:-
Dörrstopp av grått gummi, konisk. Parförpackade. 31-3161 40 mm 24:-
31-3162 50 mm 26:-
31-3163 65 mm 29:-



Dörrstopp i svartgummi. Konisk till 27 mm. Parförpackade. 20-3847 17:-



Bärhandtag för drickbackar. 2/pack. 21-2465 35:-



Dörrhållare av galvaniserad, tjock plåt. Med fjäder. Längd 39 cm. 2 st/tp. Skruv ingår. 31-296 49:-



Dörrhållare med kraftigt magnet som håller dörren på plats. Komplet sats längd 9 cm. 31-41 32:-

Hängare för väggmontering. Lämplig för balkong, nedfällbart. Längd 420 mm, väggfäste 50x55 mm. 24-3309 39:-



Dekorative zinkgjutna beslag. Skruv ingår.
Krokar Mått
31-307 Antik 100x85 st 29:-
31-308 Svart 100x85 st 29:-
31-309 Antik 50x40 fp/2 25:-
31-310 Svart 50x40 fp/2 25:-
Konsoler Mått
31-311 Antik 195x240 st 69:-
31-312 Svart 195x240 st 69:-
31-313 Antik 160x195 st 52:-
31-314 Svart 160x195 st 52:-

Dekorative zinkgjutna krokar i antikoxid. Skruv ingår.
31-289 45x25 mm 16:-
31-290 45x25 mm 16:-



Klädhållare i antikoxid. Skruv medföljer.
Vittlackad Höjd Pris
31-940-3 90 mm. 25:-
31-940-4 170 mm. 34:-
Förkromad
31-940-5 90 mm. 24:-
31-940-6 170 mm. 34:-



Klädhållare i antikoxid. Skruv medföljer.
Vittlackad 100 mm.
21-2365 49:-
Polerad mässing 100 mm.
21-2366 49:-
Klädhållare av aluminium. Mått 75x60 mm. Parförpackade.
31-1020 29:-

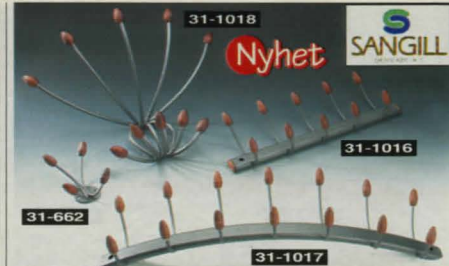

Klädhållare i frostlackad stål med mahognynoppor
31-662 Dubbelkrok 14,5 x 10 cm 85:-
31-1016 5-kroks 14,5 x 43,5 cm 239:-
31-1017 7-kroks 14,5 x 59 cm 279:-
31-1018 10-kroks 34 x 43,5 cm 298:-



Krokar, gjutna.
31-1064 Pol.mässing 75 x 43 mm 49:-
31-1065 Pol.mässing 165 x 43 mm 59:-
31-1066 Antikoxid 60 x 70 mm 23:-
31-1067 Antikoxid 160 x 70 mm 29:-



Klädhållare i antikoxid. Skruv medföljer.
Vittlackad 100 mm.
21-2365 49:-
Polerad mässing 100 mm.
21-2366 49:-
Klädhållare av aluminium. Mått 75x60 mm. Parförpackade.
31-1020 29:-



Klädhållare i antikoxid. Skruv medföljer.
Vittlackad 100 mm.
21-2365 49:-
Polerad mässing 100 mm.
21-2366 49:-
Klädhållare av aluminium. Mått 75x60 mm. Parförpackade.
31-1020 29:-



Klädhållare i antikoxid. Skruv medföljer.
Vittlackad 100 mm.
21-2365 49:-
Polerad mässing 100 mm.
21-2366 49:-
Klädhållare av aluminium. Mått 75x60 mm. Parförpackade.
31-1020 29:-



Dörrhandtag av mässing/trä/porslin med rosett och skruv.

31-1148	Mässing	98:-
31-1149	Mässing/vit porslin	119:-
31-1150	Mässing/trä	119:-

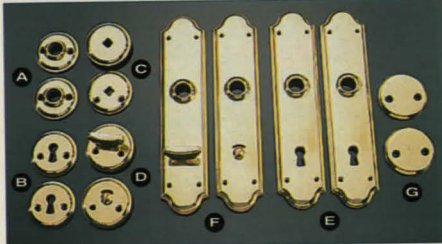

Rosett, Nyckelskylt och Längskylt för ovanstående dörrhandtag. Lev. med skruv.

21-2202	A Rosett	49:-
21-2203	B Nyckelskylt	49:-
21-2204	C Nyckelskylt	49:-
21-2205	D Toalettskylt	117:-
21-2207	E Längskylt	83:-
21-2208	F Toalettskylt	139:-
21-2588	G Täcksylt	69:-



Säkerhetsspärr för utåtgående dörrar. Fästes med medföljande kraftiga skruvar i dörens karmtrå. Godkänd enl SSF norm 950901.



Säkerhetskedja i polerad mässing. Lev. med skruv.

21-2242	25:-
---------	-------	------

31-1151	Mässing	69:-
31-1152	Mässing	79:-
31-1153	Mässing	98:-

Handtag för fönster och fönsterdörrar. Förkromat. Längd 95 mm, fästplatta 23x85 mm. Lev. med plugg och envägs-skruv. Rekommenderas av Svenska Stödskyddsföreningen.

21-2097	Vänster	298:-
21-2098	Höger	298:-

Fönsterhandtag Förkromat. Grepplängd 95 mm. Fästplatta 60x23 mm. Lev. med skruv.



21-2826 55:-



Dörrtrycke Förnicklat utförande inkl. rosett, skruvar och 2 olika längder av vredspinne.

21-2407 129:-



Lyftgångjärn för alla typer av ofasade dörrar. Gångjärnen är försedda med öppning för justerbricka, vilket medger justering i höjded. Elförzinkat. Mått H x total bredd 110 x 97 mm. Säljes par / förp. Passande skruv 11-2829-28.

21-1411-1	Höger	49:-
21-1411-2	Vänster	49:-

Brytskydd av galvaniserat stål i T-profil för kraftiga dörrar. Monteras ihop med låskistans stolpe. Passar såväl höger- som vänsterdörrar. Höjd 400 mm.

21-2587 98:-

Brytskydd av rostfritt stål i T-profil. Passar såväl höger- som vänsterdörrar. Höjd 330 mm.

21-2586 77:-



Ytterdörrbeslag i brunoxid. Ytterdörrtrycke med fast rosett. Medföljande skruv passar för dörrtjocklek 38-60 mm.

31-2225	Ytterdörrtrycke	398:-
21-2226	Cylinderskylt	110:-
21-2227	Cylindervred	125:-
31-2229	Dörrkläpp, mått 195x100 mm	239:-



Fallregellås, Utbyteslås, svensk standard SIS 817381. Passar direkt i låsutalet, vilket medför att man måste låsa dörren med tillhållarlåset. Lev. med 3 nycklar.

21-1171	849:-
21-1172	849:-



Låshus för innerdörrar. Genom att dra ut kolven och vrida den 180 grader passar detta lås både för höger- och vänsterhängda dörrar. Låset kan förses med enbart dörrhandtag eller med både dörrhandtag och toalettilbehör/nyckelskylt.

21-2408	Symmetriskt.	169:-
21-2409	Osymmetriskt.	169:-
31-3394	229:-

Dörrstift av stål. Fp/2.

31-1164	19:-
---------	-------	------

"In or out". Produkten som visar genom en orange plugg om du har låst dörren. Passar ASSA-nycklar.

31-1196	45:-
---------	-------	------

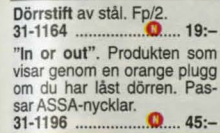

Garderobslås, galvaniserat utanpåliggande lås. Levereras med slutbleck, nyckel och nyckelskylt.

31-321	149:-
--------	-------	-------



Låspaket ASSA 2000 Ett komplett säkerhetspaket med låshus, säkerhetslutbleck, låslopp för utbyte, dubbel cylinder med tillbehör, 5 nycklar, cylinderförlängare, 24 mm borr, bormall samt skruv. Dörrhandtag med slitstark returfläder ingår. Förpackningen innehåller av försäkringsbolag godkänd låsning. Uppfyller fodring enligt Svensk Standard SS 3522 klass 3.

31-336	Mattborstad mässing	1798:-
31-337	Brunoxid	1798:-

Cylindervredssats Innehåller cylinderring med höjd 11 mm, cylindervred samt cylindervredspinne och skruvar för montering.

21-2406	98:-
---------	-------	------

Låscylinder ASSA. 7-stifts oval. Lev. med 3 nycklar.

31-327	Förnicklad	289:-
31-328	Matt. mäss.	339:-
31-329	Brunoxid	339:-

Cylinderring.

21-2827	Höjd 8 mm	35:-
21-2828	Höjd 13 mm	35:-

Låscylinder ASSA, 2 st med lika låsning inklusive 5 nycklar.

31-330	Förnicklad	579:-
31-331	Matt. mäss.	649:-
31-332	Brunoxid	649:-

Cylinderförlängare Oval, förlänger cylindern 8 mm. Observera att cylindern inte får sticka ut mer än 2 mm utanför cylinderringen.

21-2418	89:-
---------	-------	------



Låshus ASSA 309 9-tillhållarlås. Kompletterat godkänt extralås med slutbleck för lägenhet, villa och butik etc. Godkänt enligt Svensk Standard SS 3522 klass 3.

31-340	719:-
--------	-------	-------

Säkerhetslutbleck för entredörrar. Skyddar låsets regel från fysiska angrepp. Ingår i av försäkringsbolag godkänd låsning. Uppfyller fodring enligt Svensk Standard SS 3557 klass 3.

31-322	259:-
31-322	259:-
31-325	349:-



Klass 1 "säker"

- Klädskåp
- Verktygslådor
- Fönster, invändigt



Klass 2 "säkrare"

- Källare, vindskonto
- Båtar under 200 kg.
- Cykel med godkänd kätting



Klass 3 "säkrast"

- Motorcykel, moped
- Båtar över 200 kg.
- Portar och galler invändigt



Hänglås med stiftcylinder. En dubbelreglad bygel (dia. 6 mm) i rostfritt stål. Låshus i mässing. Bygelmått (inv.) 23x21 mm. Försäkringsklass 1.

- 24-4573 69:-
- 24-4574 2-pack med lika låsning 145:-
- Hänglås med 5-stifts precisionsmekanism. Låshus i massiv mässing, härdad bygel (8 mm diam.) med dubbel regling. Försäkringsklass 1.
- 24-2132 149:-
- 24-4575 2-pack med lika låsning 329:-



Hänglås. Liten smidig modell med låshus av mässing samt härdad stålbygel. Lämplig för resväskor m.m. Storlek 34x20 mm. Bygeltjocklek 5 mm.

159:-

Kombinationshänglås. Kraftigt utförande med 4 st kodsivor för din personliga kod. Bygelmått: tjockl. 8 mm. Inv. mått 34 x 25 mm.



Kombinationshänglås av massiv mässing med stålbygel.

Nr	Kodsivor	Bygeltjocklek	Bygelhöjd inv.	Pris
31-659	3	5 mm	26 mm	89:-
31-660	4	6 mm	28 mm	129:-

Kombinationshänglås. Globetrotter. Lämpligt för resväskor, handbagage m.m. Låskombinationen väljer man själv.

Nr	Kodsivor	Bygeltjocklek	Bygelhöjd inv.	Pris
24-4578	3	3 mm	15 mm	69:-
24-4579	3	5 mm	20 mm	79:-



Hänglås med skivcylinder, dyrksäker låsmekanism. Brott- och slagsäker. Härdad låsbygel, dia. 7 mm. Bygelmått (inv.) 22x22 mm. Försäkringsklass 1.

- 24-4570 172:-
- Hänglås med skivcylinder, dyrksäker låsmekanism. Brott- och slagsäker. Härdad låsbygel, dia. 9,5 mm. Bygelmått (inv.) 24x26 mm. Försäkringsklass 2.
- 24-4571 198:-

Hänglås med skivcylinder, dyrksäker låsmekanism. Brottsäker, slagsäker. Härdad bygel (11 mm diam.). Försäkringsklass 3.

- 24-2134 398:-
- Låskätting, härdad, av kromnickelstål, praktiskt taget oklippbar. Längd 105 cm. Plastad. Försäkringsklass 3.
- 31-3150 398:-
- Låskätting med löpring, Försäkringsklass 3, för låsning av båtar över 200 kg. Längd 250 cm. Diam. 10 mm.
- 31-840 549:-

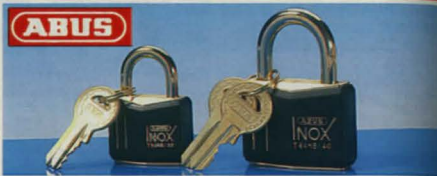

Hänglås i mässing. Rostskyddat utförande med svart vinyl. Dubbelreglad. Lämpligt för båtlockor, förråd, skåp m.m. där det ställs krav på korrosionsbeständighet. Storlek 45 x 32 mm.

- 24-4576 Pr st 59:-
- 24-3311 3 st med lika låsning 164:-
- 24-4577 Hänglås, storlek 60x43 mm. Pr st 79:-
- 24-3312 2 st med lika låsning 159:-



Hänglås ABUS med lika låsning. Låshus av massiv mässing och härdad stålbygel. Dubbelreglad. Inkl. 6 nycklar.

Nr	Antal/fp	Bredd	Bygel dia.	Inv. bygelmått	Pris
31-1185	6	30 mm	5 mm	14x14 mm	149:-
31-1186	4	40 mm	6 mm	21x22 mm	149:-



Lika låsning

Hänglås-set, 2 st lika låsning. Med härdade dubbelreglade byglar, vanlig (inv.mått 28x29 mm) och lång (28x79). Låshus, 50 mm, i massiv mässing.

- 31-1184 98:-



Hänglås och ledhasp. Lås med dubbelreglad härdad bygel, dia 6 mm, och låshus i mässing. Galvad ledhasp, mått 100x30 mm.

- 31-1182 89:-



Hänglås, termoplastat låshus och härdad stålbygel. Vinylbehandlat.

31-3151 Svart	45:-
31-3153 Grön	45:-



Cylinderlås, förnicklät, vridregel med 180 graders rörelse. Kan användas för låsning i alla riktningar. Cylinderns dia. 16,5 mm, längd 21 mm. Regellängd 30 mm från centrum. Mått på grundplatta: 30x16,5x2 mm. Levereras med 2 nycklar.

21-2837 49:-

Cylinderlås, förkromat, vridregel med 180 graders rörelse. Regellängd från centrum 30 mm. Användbart för montering i metall och trä upp till 25 mm tjocklek. Vid montage i trä används fästbleck. Cylindern har utvändigt gänga M19x1, längd 29 mm. Rosettens dia. 24 mm. Lev. med 2 nycklar.

21-2838 49:-

Skjutglaslås, förnicklät. För glastjocklek 4-7 mm. Levereras med 2 nycklar.

- 31-117 59:-



98:-

Kombinationslås-set, 3 st med bredd 20, 30 samt 40 mm. Låshus av massiv mässing och stålbygel (inv.mått 9x23, 12x27, 18x32 mm). Välj egen kod med 3 resp. 4 kodsivor.

- 31-1172 98:-



49:-

Ledhasp av härdat stål. Galvaniserad. Mått 135x47 mm.

- 31-1183 49:-



Överfallsbeslag av stål, förzinkat. Skruv ingår.

21-1791-1 100 mm	18:-
21-1791-2 120 mm	22:-



Dubbel nyckelring, delbar med snabbkoppling. För bil- och husnycklar.

25-181 Pr st 9:- 10 st 75:-

21-2837 49:-

Nyckelhållare med 42 cm självupprullande lina. Fästes i byxlinningen eller på bälte.

- 31-499 39:-



Sany LOCK

Lås-set 98:-

Hänglås i sats om 4 lås med lika låsning. Låshus i massiv mässing, härdad bygel (6 mm). Dubbelreglad. Mått 60x40x14 mm. Inv. bygelmått 21x23 mm. Inkl. 8 nycklar.

21-2840 98:-

Hänglås i sats om 6 lås med lika låsning. Låshus i massiv mässing, härdad bygel (5 mm). Dubbelreglad. Mått 52x30x12 mm. Bygelmått inv. 18x16 mm. Inkl. 6 nycklar.

- 31-191 98:-



Hänglås av massiv mässing, extra lång bygel av stål. Inv. bygelmått 51x13 mm.

24-1426 25:-

Hänglås lika ovan men dubbelreglad. Inv. bygelmått 64x22 mm.

31-277 37:-



Låsolja CRC, 100 ml. För alla typer av lås, symaskiner m.m. Smörjer, skyddar mot korrosion och är varm- samt kallvattenbeständig.

34-92 45:-

19:-

Kvastbeslag "Kvastklon" i rostfri galvad plåt. Enkel att montera. Passar alla typer av kvastar/borstar, dia. 20-28 mm.

- 31-2 19:-



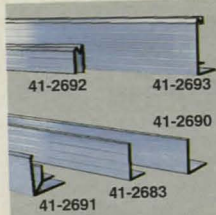

Nr	Mått i mm	Pr st
41-2683	18 x 28	34:-
41-2690	28 x 28	39:-
41-2691	28 x 28 x 7	59:-
41-2692	20 x 7	39:-
41-2693	45 x 30 x 7	64:-

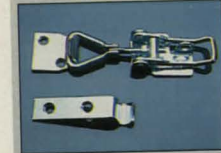

Excenterlås med krok L. 115 mm. Krok för rak montering.

Nr	Pr st	10 st
21-2689	39:-	329:-

Krok för 21-2689. Vinklad montering.

Nr	Pr st	10 st
21-1328	15:-	129:-



Rackskena i aluminium, kapad i 20HE längd (ca 0,9 m) (1 HE = 44,5 mm).

41-2045	79:-
Korgmutter M6. 10 st/tp.	29:-
21-2046	29:-
Skruv, svart. MRX M6x14 mm. 10 st/tp.	15:-
21-2047	15:-
Rosetbricka, svart plast. 10 st/tp.	19:-
21-2048	19:-

Glasdörrsbeslag för t.ex. musikrack. Satsen består av gångjärn, handtag, magnetlås i svart nylon och motbleck i svart plåt. 31-2125 29:-

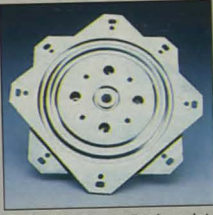

Svängbeslag, svängbar platta med stål kullager, glansförzinkat utförande. Bärighet 150 kg. Svängbar 360°. Tjocklek 10,5 mm. Dim. 155x155 mm.

31-1740	119:-
---------	-------

Svängbeslag som ovan med bärighet 40 kg. Mått 81x81x9 mm.

31-3146	39:-
---------	------



Hörn av elförz. stål. (-2 med kula för anv. som fot.)

21-1358-1	Pr 4 st	49:-
21-1358-2	Pr 4 st	49:-

Hörnvinkel, 40 x 30 mm. Lev. i förp. om 4 st.

21-1794	23:-
---------	------

Hörn, elförzinkad, med kula för användning som fot. Passande 41-2693.

31-3144	49:-
---------	------



Gaffatejp, mycket kraftig tejp. Bredd 50 mm, längd 50 m. För festsättning av kabel m.m.

36-1121 Silver	79:-
31-950 Svart	79:-

Svarta plasthörn, 10 mm radie, mått 90x55 mm. 4 st/tp.

21-2681	44:-
---------	------

Gummifot med bricka, diam. 38 mm, höjd 15,5 mm. 4 st/tp.

21-2684	37:-
---------	------

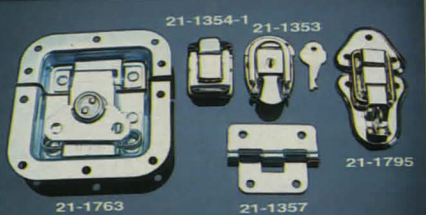

Lås, modell butterfly, av förzinkat stål med fjäder, kraftigt utförande. Inbyggnadsmått 80 x 75 mm.

21-1763	69:-
---------	------

Snäpplås av förnicklat stål. Mått 30x45 mm. -2 med nyckel.

21-1354-1	28:-
21-1354-2	32:-

Låsregel av förkromat stål med ögla för hänglås. Mått 95x50x13 mm.

21-1795	29:-
---------	------

Låsregel av förkromat stål med nyckel. Mått 35x60 mm.

21-1353	39:-
---------	------

Gångjärn, delbart av elförz. stål. Mått 55x45 mm.

21-1357	27:-
---------	------



Rackhjul, Resilex original, 100 mm med elastisk bana, nylonnav och rullagrad. Utan broms. Max belastning 150 kg.

31-2037	98:-
---------	------

Rackhjul med dubbelverkande broms som låser både hjul och svängkrans. I övrigt lika ovanstående.

31-54	155:-
-------	-------

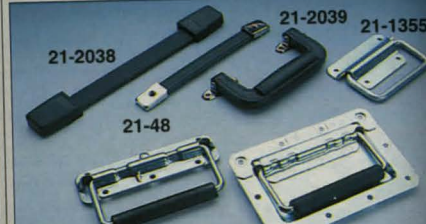

Väskhandtag av räfflad svart plast med stål förstärkning. Längd 250 mm. Svarta ändbeslag.

21-2038	25:-
---------	------

Dropphandtag av plast. Förnicklade fästen. Längd 132 mm.

21-2039	25:-
---------	------

Handtag av elförz. stål med inb. retur fjäder och plastat grepp. Kraftigt utförande.

Nr	Modell	Platta, mått	Pris
21-1356	För infällning	160 x 107	59:-
31-3141	Utänpphängande	140 x 40	54:-

Väskhandtag av räfflad svart PVC-plast med inlagd stål fjäder. Förnicklade ändbeslag. Längd 190 mm.

Nr	Pr st	10 st
21-48	12:-	98:-

Handtag av elförz. stål. Mått, bygel och platta 100x55 mm.

21-1355	29:-
---------	------



Expansionsbeslag (glidbeslag) av vitlackerat stål. För montering under lådan, självstängande. Tål 20 kg belastning. Inbyggnadsbredd /beslag 12 mm/sida. Utdragsförlust när beslaget är fullt utdraget, 350 mm = 72 mm, 400-500 mm = 85 mm, 550 mm = 100 mm.

Nr	Tot.längd	Pr / par
31-1746	350 mm	49:-
31-2108	400 mm	49:-
31-2109	450 mm	57:-
31-2110	500 mm	59:-
31-2111	550 mm	65:-

Expansionsbeslag för botten- och toppmontering. Inbyggnadsbredd 21 mm /sida, höjd 38 mm. Kullagrad. Max.belastning 30 kg.

Nr	Tot.längd	Pr / par
31-2112	500 mm	239:-



Expansionsbeslag av obeh. stål. För laddjup 250-400 mm. Beslagets totallängd 246 mm, löpskenan 241 mm. Inbyggnadsbredd 10 mm /sida. Max belastning 10 kg. Passande skruv 11-1101-18. Par.

31-1747	29:-
---------	------

Expansionsbeslag av elförzinkat stål. Lösttagbar 3-delad skena med läsmekanism. Längd 406 mm. Kullagrad. Kraftigt utförande med maxbelastning vid full utdragen skena, 810 mm, 35 kg /par.

31-3139	249:-
---------	-------

Expansionsbeslag som ovan. Längd 508 mm. Maxbelastning vid full utdragen skena, 1015 mm, 35 kg/par.

31-3140	289:-
---------	-------



Lådsidor och rullbeslag, Hxl 86x500 mm, i epoxylackerad plåt. För skåpdjup minimum 504 mm. Fästbeslag för front och monteringsanvisning medföljer. Bärformåga 25 kg.

31-944	98:-
--------	------

Kardborreband • Kardborrerondeller

Kardborreband med extra hög draghållfasthet. Bredd 30 mm. Längd 20 cm. Blå.

Nr	Pr st	10 st
24-717	13:-	99:-

Kardborreband med båda parterna självhäftande för hårda ytor. Lämpligt för gardinuppsättningar, myggnät m.m. i hem, husvagn och båt. Bredd 20 mm. Längd 5 m. Vit.

34-816	159:-
--------	-------

Kardborreband, det enkla sättet att fästa grejer. Ersätter knappar, blixtlås, hakar etc. Längd 3 m. Mått i mm.

Nr	Färg	Diam. 10 fp	Pris
24-2968-1	Svart	20	19:-
24-2968-2	Vit	20	19:-

Kardborrerondeller med självhäft. baksida. Mått i mm.

Nr	Färg	Bredd	Pris
34-2025-1	Svart	20	39:-
34-2025-2	Vit	20	39:-



Väggskena i vitlackerad kraftig stålplåt.

Nr	Längd	Pr st
41-2082	413 mm	22:-
41-1361	989 mm	44:-

Hyllkonsoler för hyllplan (dubbel infästning), vita. F = förstärkt.

Nr	Längd	Pr st
31-1362	170 mm	18:-
31-1363	270 mm	20:-
31-1364	370 mm	27:-
31-1365	370 mm. F	44:-
31-1366	470 mm. F	56:-



Hyllplan, vit alt. bok. Präglad kraftig melamin. 2 st/tp. Storlek i mm.

Nr	Storlek	Färg	Pr par
41-2089	300x900	Vit	139:-
41-2090	400x900	Vit	159:-
41-2091	300x900	Bok	149:-
41-2092	400x900	Bok	185:-

Bokstöd med klämfäste, vitlackerad. Höjd 180 mm.

Nr	Typ	Pr st
31-1369-1	Höger	49:-
31-1369-2	Vänster	49:-



Konsol av pressad plåt. Vit, skruv ingår. Pr par.

21-2195	100x125mm	19:-
21-2196	125x150mm	21:-
21-2197	150x200mm	25:-
21-2198	200x250mm	29:-
31-2818	250x300mm	35:-

Konsol för mikrovågsugn Vitlackerat stål. Max belastning 60 kg. Justerbart djup 320-455 mm. Uppfällbar. 2 st.

31-2818	139:-
---------	-------

Fällbar konsol i 2 mm vitlackerad plåt. Kraftigt utförande. Tål 200 kg belastning. Mått: 445x193x55 mm. Pr/st.

31-1933	169:-
---------	-------

Fällbar konsol av vitlackerat stål. Kraftigt utförande lämpligt för t. ex. klaffbord, hyllor och tillfälliga arbetsytor. Max. 25 kg. per konsol. Parförpackade.

Nr	Mått mm	Pr förp.
31-1371	200x200	119:-
31-1372	300x300	145:-
31-1373	400x400	175:-

Lockstöd. Längd utfällt 140 mm. Förnicklat. Parförpackade.

21-1793	32:-
---------	------



Gångjärn med snäppmontering. Förjusterat nollposition. Sid- och djupjustering är excentrisk. Även höjd går att justera. Parförpackade. Skruv medföljer.

31-1116 49:-
Renoveringsplatta till 31-1116. För renovering av äldre skåp. Höjd justerbart. Lev. utan skruv.

21-2117 10:-
Gångjärn med samma justeringsmöjligheter som 21-1796 men **utan snäppmontering**. Gångjärnet skruvas fast i monteringsplattan som medföljer. Skruv medföljer. Parförpackade.

31-2114 39:-
Renoveringsplatta till 31-2114. Lev. utan skruvar.

21-2115 10:-
Cylinderborr med hårdmetallspets diam.35 mm för montering av gångjärn.

30-6768 49:-

Måtten anger utfällt gångjärn

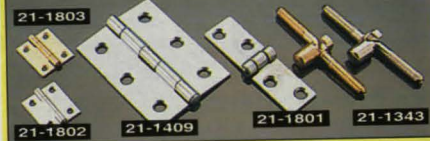

Kantgångjärn, mässing. 6 st/förp.

Nr	Mått mm	Pr/förp.
21-1803-1	25x18,5	52:-
21-1803-2	32x24	63:-
21-1803-3	38x30	76:-

Kantgångjärn, förzinkade. 6 st/förp. Passande skruv 11-2829-9.

Nr	Mått mm	Pr/förp.
21-1802-1	25x18,5	46:-
21-1802-2	32x24	52:-
21-1802-3	38x30	55:-

Kantgångjärn förzinkat. Mått 70x20 mm. Säljes par förp. inkl. skruv.

21-1409-2 22:-



Hyllbäare Duplo till skåp och hyllor. Storlek 4,9x16 mm. 12 st/fp.

21-2792 12:-

Hyllbäare gummerade. Storlek 4,9x21 mm. 12 st/fp.

31-1123 18:-



Hyllhakar av förmässigt järn för bokhyllor m. m.

21-158 Pr 10 st 11:-

Hylsor av förmässigt järn.

Nr Pr 10 st 100 st
 21-160 6:- 50:-



Svetsmodul av betat järn, material 15x4 mm, lätt anslut.

21-1810 Ljusmanchett med ljushållare 23 mm. 13:-

21-2063 Ljusmanchett med ljushållare 20-22 mm. 14:-

31-1834 S-kurva 187x55 mm 24:-

31-1785 2 kurvor 120x60 mm 21:-

31-1807 S-kurva 148x65 mm 25:-



Antikkedja, mönstrad. Svartlackerat stål. Oglans yttermått 20x10 mm. Längd 3 m.

31-1908 59:-

Dekorkedja i stål. Oglans yttermått 16x9 mm. Längd 3 m.

31-1909 Förmässigt 49:-

31-1910 Förmässigt 49:-

31-1911 Svartlackerad 49:-



Möbelgångjärn av 0,6 mm järnplåt med skruvhål. Bredd uppfällt 31 mm. Längd 500 mm. förnicklade eller i mäs-singfärg.

Nr	Färg	Pr st	10 st
31-580	Förn.	13:-	98:-
31-581	Mäss.	12:-	95:-

Gångjärn lika föregående men bredd uppfällt 20 mm.

Nr	Färg	Pr st	10 st
31-578	Förn.	13:-	98:-
31-579	Mäss.	13:-	98:-

Sidfäste för klädstång. Vit plast. Skruv medf. 2st/fp.

24-3310 16:-

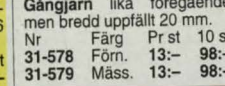

Grindstopp, galvad, längd 260 mm.

31-3251 63:-



Boxkläs, galvad, mått 110x90 mm.

31-3252 49:-

Slutbleck till boxkläs, galvat.

31-3253 Vinkl. 70mm. 15:-

31-3254 Rak, 115 mm. 15:-



Dekorknopp av svarvad björk och putsad. 45x75 mm.

31-536 19:-

Dekorknopp av furu. 10 st.

21-582 70:-

Hängarknopp av furu.

Nr	10 st	100 st
21-584	15:-	125:-



Gångjärnsats förmäss. Inkl. skruv. Höjd 55 mm. Fp/2.

21-754 Höger 25:-

21-755 Vänster 25:-



Sidfäste för klädstång. Vit plast. Skruv medf. 2st/fp.

24-3310 16:-



Högångjärn av 3x30 mm galvaniserat järn. Kraftiga. Par förpackade.

Nr Längd Pr/par

31-286-30 30 cm. 64:-

31-286-40 40 cm. 76:-

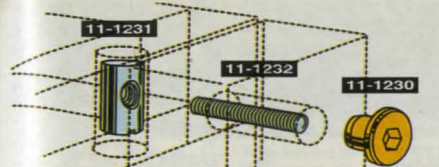

Sargsprint. Diam. 10 mm M6 gänga. Förzinkad.

Nr-längd 10st 100st

11-1231-20 18:- 145:-

11-1231-30 19:- 155:-

Pinnskruv. M6. Förzinkad.

Nr-längd 10st 100st

11-1232-38 12:- 93:-

11-1232-76 14:- 105:-

Förbindningsmuff av järn, med innergänga.

Nr Pr 10 st

11-513-4 M 4 16:-

11-513-5 M 5 17:-

11-513-6 M 6 24:-

11-513-8 M 8 45:-

Inslagsmutter av järn, med innergänga, förzinkad.

Nr Pr 10 st

11-514-3 M 3 12:-

11-514-4 M 4 12:-

11-514-5 M 5 13:-

11-514-6 M 6 14:-

11-514-8 M 8 18:-

11-514-10 M10 23:-

Skruvstift av järn, med träskruv i ena änden o. M-gänga i den andra. M-gång x längd mm.

Nr 10st 100st

11-511-650 6x50 18:- 159:-

11-511-860 8x60 28:- 225:-



Sänghakar av järn. Längd 6 tum. 4 parsats. Passande skruv 11-1101-20.

21-685 49:-



Slagbordsbeslag med spår. Totallängd 73 mm. Parförp. Passande skruv 11-2829-8.

21-1350 26:-

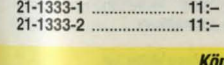

Möbelvinkel av stål, elförzinkad. Passande skruv 11-2829-9.

Nr Pr 10 st

21-1333-1 11:-

21-1333-2 11:-

Möbelknapp av mässing med inv. M6 gänga och 6-kant.

Nr Pr 10 st 100 st

11-1230 26:- 198:-



Bordsvinkelbeslag (sargbeslag) av stål, elförzinkad. Längd 114 mm. Höjd 50 mm. 4 st/fp. Passande skruvstift 11-511-860.

31-3119 29:-

Kopplingskrav av elförzinkat stål. Utmärkt vid bl. a. montering av möbler i skivmtrl. Inv. 6-kant 4 mm. Diam. 7 mm.

Nr-längd mm. 10 st 100 st

11-1336-40 12:- 98:-

11-1336-50 12:- 98:-

11-1336-70 15:- 119:-

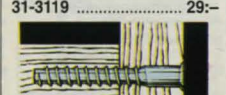

Hängbleck av elförz. stål. För uppställning av konsoler, hyllor mm. Passande skruv 11-2829-6.

Nr Pr 10 st

11-1351 22:-

11-1352 25:-

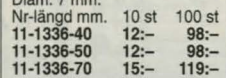

Slagbordsbeslag med spår. Totallängd 73 mm. Parförp. Passande skruv 11-2829-8.

21-1350 26:-



Vinkeljärn av stål, elförzinkade. Mått i mm. 4 st/förp. Skruv medföljer.

Nr Pr/fp.

21-1797-1 50x16x 2 17:-

21-1797-2 75x19x 2 26:-

21-1797-3 100x22x 2 34:-

Hörnjärn av stål, elförzinkade. Mått i mm. 4 st/förp. Skruv medföljer.

Nr Pr/fp.

21-1798-1 50x10x 2 14:-

21-1798-2 77x13x 2 19:-

21-1798-3 102x16x 2 27:-



Golvsydd med filtinsats och med spik.

Nr Diam. Antal Pr förp.

21-122 18 16 st 19:-

21-123 22 12 st 19:-

21-124 26 8 st 19:-

Golvsydd, med självhäftande filt.

Nr Diam. Antal Pr förp.

21-1377-1 20 16 st 17:-

21-1377-2 28 12 st 17:-

21-1377-3 38 4 st 17:-

Golvsydd av polyeten med spik.

Nr Diam. Antal Pr förp.

31-3115 22 12 st 16:-

31-3116 26 8 st 16:-

Möbelfot av thermoplast.

Nr Storl. 10 st 100 st

21-44 19x10 17:- 139:-

21-45 21x10 18:- 149:-

21-46 25x10 29:- 198:-

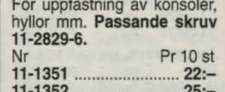

Hängbleck av elförz. stål. För uppställning av konsoler, hyllor mm. Passande skruv 11-2829-6.

Nr Pr 10 st

11-1351 22:-

11-1352 25:-

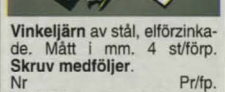

Vinkeljärn av stål, elförzinkade. Mått i mm. 4 st/förp. Skruv medföljer.

Nr Pr/fp.

21-1797-1 50x16x 2 17:-

21-1797-2 75x19x 2 26:-

21-1797-3 100x22x 2 34:-

Hörnjärn av stål, elförzinkade. Mått i mm. 4 st/förp. Skruv medföljer.

Nr Pr/fp.

21-1798-1 50x10x 2 14:-

21-1798-2 77x13x 2 19:-

21-1798-3 102x16x 2 27:-

Självhäftande skyddstas-sar för prydadsföremål. 30 st 10 mm och 12 st 17 mm.

31-55 15:-

Självhäftande filtbit, vit, 100x150 mm. Tjocklek 3 mm.

31-3114 14:-

Möbelskålar av glasklar plast mot tryckmärken i golv. Fp/4.

31-1114 Diam. 44 mm 29:-

31-1115 Diam. 55 mm 32:-

Plastfot för möbelben m.m. Vit. Fp/4.

31-590 19 mm 16:-

31-591 22 mm 18:-



Spegelklammer, kryssbeslag, i svart plast för uppsättning av spegelväggar. Levereras med skruv och plugg. 12 st/fp.

31-50 44:-



Spegelklammer 4 st. förnicklade spänner, varav 2 st. med fjädrande plasthölje.

21-2356 27:-



Tallrikshängare för upp-hängning på vägg. Till storlek 21-28 cm.

31-51 29:-



Barnskyddande skåp och lådregel tillv. av acetatplast. 2 st/fp. Skruv ingår.

21-912 19:-



Tox Trika-plugg, en mantelyta som är uppdelad i tre segment med koniskt långgående spårkanter. Pluggen formar sig efter det omgivande materialet och ger en stabil förankring oberoende av om det är betong, lättbetong, hålsten, tak eller gipsskiva.

Nr	Borr dim	plugglängd	Förp.	Pris
21-2626	5/32 mm	10 st	14:-	
21-2627	6/37 mm	10 st	16:-	
21-2628	8/52 mm	5 st	14:-	
21-2535	5/32 mm	70 st	63:-	
21-2536	6/37 mm	50 st	63:-	
21-2537	8/52 mm	30 st	63:-	

Skruvplugg Thorsman av plast. Valkar som hindrar rotation.

Nr	Färg	Längd x borrdiam.	10 st	100 st
21-274-2	Vit	20 x 5,5 mm	9:-	62:-
21-274-9	Gul	25 x 5,5 mm	10:-	72:-
21-274-3	Röd	35 x 5,5 mm	11:-	76:-
21-274-7	Brun	40 x 8 mm	15:-	110:-
21-274-5	Blå	50 x 10 mm	24:-	189:-

Nylonplugg till de flesta material.

Nr	mm	Förp	Pris	21-2510	8	10	15:-
21-2508	5 <td>10</td> <td>10:-</td> <td>21-2515</td> <td>8</td> <td>40</td> <td>49:-</td>	10	10:-	21-2515	8	40	49:-
21-2513	5	70	44:-	21-2511	10	5	15:-
21-2509	6	10	12:-	21-2516	10	20	49:-
21-2514	6	60	44:-	21-2745	12	5	17:-



Vinkelkrok, galvad.

Nr	Längd	Förp.	Pris
21-2632	25	5	9:-
21-2633	50	5	11:-

Vinkelkrok, mässing.

Nr	Längd	Förp.	Pris
21-2646	25	5	16:-
21-2647	32	5	19:-

Skruvögla, galvad.

Nr	Dim.	Förp.	Pris
21-2630	20x8	5	10:-
21-2631	25x10	5	10:-

Skruvkrok, galvad.

Nr	Tot längd	Förp.	Pris
21-2634	25	5	9:-
21-2635	50	5	10:-
21-2747	80	5	19:-
21-2748	100	5	24:-

Rosettkrok, mässing.

Nr	Längd	Förp.	Pris
21-2644	25	5	16:-
21-2645	32	5	19:-

Tavelögla med stift.

Nr	Storl.	Förp.	Pris
21-2543	1	10	9:-
21-2544	3	8	10:-

Tavelögla självhäftande vit.

Nr	Förp.	Pris
21-2545	6	9:-

Driva-plugg för gipsskivor. Passar skivtjocklek 9 mm eller grövre.

Nr	Längd	Förp.	Pris
21-2533	35 mm	3	21:-
21-2534	50 mm	3	24:-



Tång för montering av metalexpander.

Nr	Pris
30-4101	98:-

Mollykrok m. skruv. Mont. ihop med metalexpander. 4 st/tp.

Nr	Pris
21-2629	17:-

Metalexpander, för stabil och pålitlig infästning i gipsskivor. Passar även till spån- och träfiberplattor.

Nr	Typ	Tjockl.	Ant.	Pris
21-2616	4E	10-16	4	13:-
21-2749	4E	20	42:-	
21-2617	4D	20-27	4	16:-
21-2750	4D	20	49:-	
21-2618	5E	10-14	4	18:-
21-2751	5E	15	54:-	
21-2619	5D	20-27	2	14:-
21-2752	5D	12	51:-	
21-2620	6E	10-14	2	15:-
21-2753	6E	10	49:-	
21-2621	6D	20-27	2	18:-
21-2754	6D	10	55:-	



XB-krok, nylon. Vit.

Nr	Storl/Höjd	Förp.	Pris
21-2654	S/22 mm	30	27:-
21-2653	M/30 mm	25	27:-
21-2655	L/40 mm	15	27:-

V-krok, vit. 3 st/tp.

Nr	Pris
31-3131	19:-



X-krok förmässigt järn. Med nålar.

Nr	Sort/Höjd	Förp.	Pris
21-2648	1/22mm	10	9:-
21-2649	2/29mm	10	10:-
21-2650	3/30mm	5	10:-
21-2651	Blandad	13	14:-
21-2652	Nålar	20	9:-

Persienmaterial Utbytes och renoveringsdetaljer som gör det enkelt att själv byta ut persienndetaljer.

1 Vridstång. Lev. med hållare, wire och skruv. Pris / st. 22:-

2 Lina. 10m. 1,4mm. Pris / st. 16:-

3 Lintofs. Pris / 10 st. 10:-

4 Stånghållare. Lev. med skruv. Pris / 5st. 11:-

5 Linlås. Pris / 5 st. 12:-

6 Stegband. 3 m. för 25 mm persienn. Lev. med 2 st. lamell-clips och 2 st. bottenknappar. 13:-

7 Bottenknapp Pris / 10 st 10:-

8 Snörledare, 10 cm. par. 11:-

9 Knap. Lev. med skruv. Pris / 5 st. 11:-

Persienn med rundad kassett, lameller tjocklek 0,18 mm och underlist. Färg vit. Infästningsbeslag medföljer. Kapningsbar. Utanpåliggande montering.

Nr	Höjd	Bredd max/min	Pris
31-791	1300	800/600 mm	119:-
31-792	1600	800/600 mm	149:-
31-793	1300	1000/800 mm	149:-
31-794	1600	1000/800 mm	179:-
31-795	1600	1200/1000 mm	219:-
31-796	Lamellkap		32:-

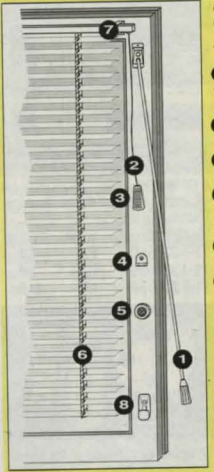

Fönsterlås zinkgjutet (-1) eller polerad mässing (-2). Komplet med skruv.

Nr	Pr/par	5 par
21-770-1	29:-	130:-
21-770-2	59:-	280:-

Stormhasp med ögla. Komplet med lös skruvögla. Längd 300 mm. 2 st/ tp.

Nr	Galvad.	26:-
21-2354		26:-
21-2355	Galv/ Vit	29:-

Fönstervred av glansfornickad mässing. Skruv ingår.

Nr	Pr st	10 st
21-1004-1	43:-	380:-

Kasthake av elförz. stål. Komplet med lös skruvögla. 2 st/tp.

Nr	Längd	Pr/tp
21-1348-1	75	16:-
21-1348-2	100	18:-



Väggbeslag för montage av gardinstänger. Vit. Levereras med skruv. Parförpackade.

Nr	Längd	Pris
31-162	7,5 cm	18:-
31-163	15 cm	22:-

Väggfäste till gardinstänger. Passar även till ovanstående väggbeslag. Levereras med skruv. Parförpackade.

Nr	Pris
31-164	8:-

Lyftgångjärn för utåtgående fönster, ofalsade luckor m.m. Elförzinkat. Mått 85x72 mm. Säljes par förp. Pass. skruv 11-1101-19.

Nr	Höger	29:-
21-1410-1		29:-
21-1410-2	Vänster	29:-

Koppelgångjärn för dubbelkapslade fönster. Elförzinkat. Mått 64x37,5 mm. Parförpackade.

Nr	Pris
31-52	19:-



Barnskyddande vädringsbeslag För inåtgående och utåtgående fönster. Färg vit. Komplet med monteringsanvisning och skruv.

Nr	Pris
21-2439	39:-

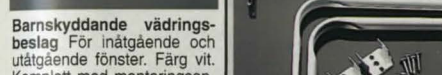

Gardinstång enkel, vit, i stål med C-profil. Reglerbar. Levereras med väggfästen och skruv.

Nr	Längd cm	Väggavstånd cm	Pris
31-156	90 - 160	9	47:-
31-157	90 - 160	12	47:-
31-158	150 - 240	9	59:-
31-159	150 - 240	12	59:-

Gardinstång dubbel för uppsättning av både kappa och gardin. I övrigt som ovanstående.

Nr	Längd cm	Väggavstånd cm	Pris
31-160	90 - 160	9 / 12	76:-
31-161	150 - 240	6,5 / 9	76:-

Mittstöd, djup 6-9-12 cm, till reglerbar gardinstång.

Nr	Pris
31-969	22:-

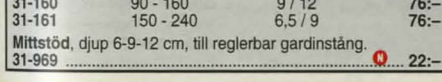

Gardinstång, svart frostlackerad stål, reglerbar 90-160 cm. Komplet med änd-knappar i spirallindad fjäderstål och hållare.

Nr	Pris
31-825	119:-
31-826	119:-

Förlängningsstång, 90 cm, till 31-825/826. Inkl. 1 st hållare.

Nr	Pris
31-1215	49:-

31-827 Omtagsknopp, svartoxid inkl. skruv. Fp/2. 42:-

31-828 Omtagsknopp, antik mässing inkl. skruv. Fp/2. 42:-

31-829 Ring, stål, svartoxid. Fp/8. 39:-

31-830 Ring, stål, antik mässing. Fp/8. 39:-

31-831 Ring, plast, svart. Fp/8. 21:-

Gardinstång, svart stål, reglerbar 71-122 cm. Komplet med formgjutna änd-knappar och hållare. 79:-

31-832 79:-

31-833 Omtagslilja, svart. Fp/2. 79:-

Fingerkrok, glid, för montage i glidskena. 10 st/tp.

Nr	Pris
31-165	2-finger 15:-
31-166	4-finger 15:-

Fingerkrok, ögla, för montage på gardinring eller över skena. 10 st/tp.

Nr	Pris
31-167	2-finger 15:-
31-168	4-finger 19:-

Klämring, 19 mm, till gardin som kläms direkt på tyget. 10 st/tp.

Nr	Pris
31-181	Vit 22:-
31-182	Mässing 18:-
31-824	Svart 22:-
31-972	Silver 22:-

Cafe-stång av valsat stålör, 13 mm. Komplet med vägg-hållare och skruv.

Nr	Färg	Längd cm	Pris
31-175	Vit	75-125	43:-
31-176	Mäss.	75-125	43:-
31-821	Svart	75-125	43:-
31-967	Silver	75-125	43:-
31-177	Vit	125-220	59:-
31-178	Mäss.	125-220	59:-
31-822	Svart	125-220	59:-
31-968	Silver	125-220	59:-

Omtagsros med ca 10 cm avstånd från vägg. Fäste för gardinomtag och gardintofsar. Levereras med skruv. Parförpackade.

Nr	Pris
31-172	Vit 39:-
31-173	Mässing 39:-
31-174	Antikmässing 39:-

Omtagskrok för fastsättning av gardinomtag m.m. Parförpackade.

Nr	Pris
31-169	Vit 22:-
31-170	Mässing 22:-
31-171	Antikmässing 22:-

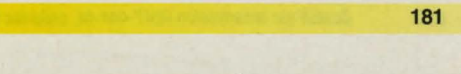

ROTADRILL® en universalskruv med specialglidmedel. Lätt att skriva utan förborring. Sylvass spets, vass och skärande gänga. För alla träslag, spånskivor, aluminium och plaster. Finns i 3 olika material, härdat stål FZB, rostfritt A2 och mässing. Skruven har Pozidriv spår. Förpackningen är av miljövänlig återvinningsbar plast.

Så här läser Du tabellen:

- 1 Börja med att välja dimension i undergruppsspalten.
 - 2 Gå därefter till höger i tabellen och välj skruvens material och typ av skalle.
 - 3 Siffran i det färgade fältet anger antal skruvar i förpackningen.
 - 4 Ange alltid undergrupp vid beställning t ex. 11-2829-14
- Obs! Respektive skruv finns endast i de dimensioner som färgkoden med antal anger.

Undergrupp Dim.	Härdat stål FZB		Rostfritt stål A2	Mässing
	11-2829	11-2836	11-2834	11-2830
-1 2,5 x 12	200			
-2 2,5 x 16	190			
-3 3,0 x 12			44	
-4 3,0 x 16	185		42	
-5 3,0 x 20	110		38	
-6 3,0 x 25	125		36	
-7 3,0 x 30	100		36	
-8 3,5 x 16	125	110	34	
-9 3,5 x 20	120	100	42	
-10 3,5 x 25	110	85	38	
-11 3,5 x 30	95	75	28	
-12 3,5 x 35		60	26	
-13 3,5 x 40	70			42
-14 4,0 x 20	90	80	26	36
-15 4,0 x 25	85	70	24	32
-16 4,0 x 30	75	60	23	23
-17 4,0 x 35	65			
-18 4,0 x 40	60	50	19	19
-19 4,0 x 50	42		17	17
-20 4,5 x 20		85		
-21 4,5 x 25		95		
-22 4,5 x 30		50		
-23 4,5 x 40	42	42		
-24 4,5 x 50	34			
-25 4,5 x 60	30			
-26 5,0 x 20		46		
-27 5,0 x 25	50	42	16	
-28 5,0 x 30	45	36	15	
-29 5,0 x 40	35	30	14	
-30 5,0 x 50	30	25	12	
-31 5,0 x 60	25	20	10	
-32 5,0 x 70	18			
-33 5,0 x 80	16			
-34 5,0 x 90	13			
-35 5,0 x 100	11			
-36 6,0 x 40	20			
-37 6,0 x 50	17			
-38 6,0 x 60	15			
-39 6,0 x 70	13			
-40 6,0 x 80	12			
-41 6,0 x 100	11			
-42 6,0 x 120	8			



Självborrande träskruv med försänt skalle. Gänga med sågtänder. Härdad, förzinkad och glidmedelsbehandlad. Pozidriv krysspår.

Nr Dia.xlängdFörp. Pris

11-1101-1 2,5x12 200 20:-
 11-1101-2 2,5x16 200 20:-
 11-1101-3 3,0x12 200 22:-
 11-1101-4 3,0x16 200 23:-
 11-1101-5 3,0x20 200 26:-
 11-1101-6 3,0x25 200 29:-
 11-1101-7 3,5x16 200 31:-
 11-1101-8 3,5x20 200 34:-
 11-1101-9 3,5x25 200 37:-
 11-1101-10 3,5x30 200 41:-
 11-1101-11 3,5x35 200 49:-
 11-1101-12 3,5x40 200 57:-
 11-1101-13 4,0x20 200 41:-
 11-1101-14 4,0x25 200 46:-
 11-1101-15 4,0x30 200 51:-
 11-1101-16 4,0x40 200 67:-
 11-1101-17 4,0x50 200 83:-
 11-1101-18 4,5x16 200 56:-
 11-1101-19 4,5x25 200 59:-
 11-1101-20 4,5x30 200 69:-
 11-1101-21 4,5x50 100 52:-
 11-1101-22 5,0x25 100 40:-
 11-1101-23 5,0x30 100 44:-
 11-1101-24 5,0x40 100 52:-
 11-1101-25 5,0x50 100 63:-
 11-1101-26 5,0x60 100 73:-
 11-1101-27 5,0x70 100 103:-
 11-1101-28 5,0x80 100 123:-
 11-1101-29 6,0x35 100 83:-
 11-1101-30 6,0x50 100 89:-
 11-1101-31 6,0x60 100 104:-
 11-1101-32 6,0x80 50 73:-
 11-1101-33 6,0x100 50 99:-



89:-



Skrivsats med ram innehåller försänt och förzinkad universalskruv 330 st. Dim. från 3,0x20 mm till 4,0x40 mm.

21-2870 89:-

Skrivsats med ram innehåller blandat försänt och kullrig förzinkad universalskruv 260 st. Dim. kullrig 3,5 x30 och 4,0x40 mm, försänt 3,5x25 till 4,0x40 mm.

21-2871 89:-



198:-

Skrubbox ROTADRILL 1475 st försänta träskruvar FZB i 10 olika dimensioner från 3,0x16 till 5,0x50. Levereras med skruvmejsel.

31-1106 198:-

Skrubbox ROTADRILL 1115 st träskruvar FZB i 10 olika dimensioner. Försänta från 3,5x20 till 4,5x60 och kullriga från 3,5x16 till 5,0x20. Levereras med skruvmejsel.

31-1107 198:-



182 Beställ via ordertelefon 0247-444 44, orderfax 0247-445 55 eller Internet: www.clasohlson.se



Mutter 6-kant M6M enl. DIN 934. Hållfasthetsklass 8.8 Blankförzinkad.

Nr	Gänga	25 st
11-503-2	M2	9:-
11-503-3	M3	9:-
11-503-4	M4	9:-
11-503-5	M5	9:-
11-503-6	M6	11:-
11-503-8	M8	12:-
11-503-10	M10	16:-
11-503-12	M12	21:-
11-503-16	M16	34:-

Låsmutter med nylonring enl. DIN 985. Hållfasthetsk. 6. Blankförz.

Nr	Gänga	25 st
11-508-3	M3	12:-
11-508-4	M4	12:-
11-508-5	M5	12:-
11-508-6	M6	15:-
11-508-8	M8	15:-
11-508-10	M10	24:-
11-508-12	M12	32:-
11-508-16	M16	45:-



Bricka med fasade kanter enl. DIN 125 form B. Blankförzinkad.

Nr	Hål	25 st
11-505-4	M4	10:-
11-505-5	M5	10:-
11-505-6	M6	10:-
11-505-8	M8	12:-
11-505-10	M10	14:-
11-505-12	M12	16:-
11-505-16	M16	24:-

Bricka utan fasad kant enl. DIN 125 A. Förzinkad. Mått i mm.

Nr	Gänga	Tj.lek	25 st
11-1203-3	M3	0,5	9:-
11-1203-4	M4	0,8	9:-
11-1203-5	M5	1,0	9:-
11-1203-6	M6	1,5	9:-
11-1203-8	M8	2,0	9:-
11-1203-10M10	2,5	13:-	
11-1203-12M12	3,0	19:-	
11-1203-16M16	3,0	25:-	



Gängad stång HGS enl. DIN 976 A. Hållfasthetsklass 4.6. Blankförzinkad. Längd 1 m.

11-992-3	M3	12:-
11-992-4	M4	12:-
11-992-5	M5	12:-
11-992-6	M6	12:-
11-992-8	M8	13:-
11-992-10	M10	16:-
11-992-12	M12	22:-
11-992-16	M16	34:-

Spårskruv MCS helgängad med cyl. skalle enl. DIN 84. Hållfasthetsklass 4.8 Blankförzinkad.

Nr	Gänga	25 st
11-515-26	M2x6	9:-
11-515-210	M2x10	9:-
11-515-216	M2x16	9:-
11-515-36	M3x6	9:-
11-515-310	M3x10	9:-
11-515-316	M3x16	9:-
11-515-325	M3x25	10:-
11-515-412	M4x12	10:-
11-515-418	M4x18	12:-
11-515-425	M4x25	12:-
11-515-430	M4x30	12:-
11-515-510	M5x10	13:-
11-515-516	M5x16	13:-
11-515-525	M5x25	14:-
11-515-540	M5x40	15:-
11-515-615	M6x15	15:-
11-515-620	M6x20	16:-
11-515-630	M6x30	16:-

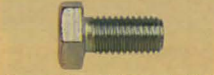

Skriv 6-kant M6S enl. DIN 931/933. Hållfasthetsklass 8.8. Blankförzinkad. Helgängad = H, delgängad = D.

Nr	Hål	25 st
11-1315-416	M4x16	H 12:-
11-1315-430	M4x30	H 15:-
11-1315-510	M5x10	H 15:-
11-1315-516	M5x16	H 15:-
11-1315-525	M5x25	H 15:-
11-1315-535	M5x35	D 15:-
11-1315-616	M6x16	H 16:-
11-1315-620	M6x20	H 16:-
11-1315-635	M6x35	H 18:-
11-1315-650	M6x50	H 23:-
11-1315-816	M8x16	H 23:-
11-1315-820	M8x20	H 23:-
11-1315-840	M8x40	H 29:-
11-1315-850	M8x50	H 35:-
11-1315-870	M8x70	D 39:-
11-1315-102	M10x20	H 35:-
11-1315-104	M10x40	H 43:-
11-1315-105	M10x50	D 47:-
11-1315-107	M10x70	D 59:-

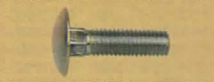

Vagnsbult MVBF med kullrig skalle och 4-kant enl. DIN 603. Hållfasthetsklass 4.6. Blankförzinkad.

11-509-625	M6x25	12:-
11-509-650	M6x50	12:-
11-509-680	M6x80	14:-
11-509-610	M6x100	18:-
11-509-830	M8x30	13:-
11-509-860	M8x60	19:-
11-509-880	M8x80	22:-
11-509-812	M8x120	29:-



Bygelhandtag av glasfiberarmerad termoplast med försänt genomgående hål för skruv M6. Längd 140 mm, hålavstånd cc 120 mm.



Vingmutter enl. DIN 315. Blankförzinkad.

Nr	Gänga	25 st
11-193-4	M4	33:-
11-193-5	M5	39:-
11-193-6	M6	52:-
11-193-8	M8	66:-
11-193-10	M10	89:-

Självborrande plåtskriv. Elförzinkad, diam. 4 x 13 mm. Fäster i upp till 1,8 mm (2 x 0,9 mm) järnplåt.

11-2288 100 st 45:-



Järntråd 0,7 mm. Varmförz. mjukglögd. Spolad på plastpinne. 2 st. spolar med 35 m. tråd per förpackning. Totalt 70 m. tråd.

30-5026 17:-

Järntråd 1,0 mm. Varmförz. mjukglögd. Spolad på bobin. 100 m. tråd per förpackning.

30-5027 35:-

Koppartråd 1,2 mm. Mjukglögd. Spolad på plastpinne. 15 m. per förpackning.

30-5028 31:-

Najtråd 1,5 mm. Svart järntråd. 3 st. nystan med 15 m. tråd per förpackning. Totalt 45 m. tråd.

30-5029 32:-

Mässingstråd 0,5 mm lindad i ring. En ring med 10 m. tråd per förpackning.

30-6025 22:-

Rostfri tråd 0,8 mm, glögd. En spole med 25 m. tråd per förpackning.

30-6026 28:-



Sortimentskåp med 1001 delar, innehåller träskruv, plåtskriv, M-gängad skruv och mutter M3-M6, saxsprinter samt plan- och fjäderbrickor. Sorterat. Skåpets mått BxDxH 300x122x230 mm.

31-15 129:-

Skriv, mutter och brick-sortiment, 570 delar, med M-gängad skruv, mutter, låsmutter samt plan- och fjäderbrickor i en fackindelad förvaringsbox.

31-474 89:-

183

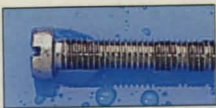

Spårskruv helgängad med cyl. skalle enl. DIN 84. Rostfri A4 syrafast.

Nr	Dim.	10st	100st
11-1124-310	M3x10	8-	57-
11-1124-320	M3x20	9-	67-
11-1124-416	M4x16	10-	77-
11-1124-425	M4x25	11-	85-
11-1124-520	M5x20	14-	100-
11-1124-530	M5x30	18-	145-
11-1124-550	M5x50	24-	185-
11-1124-620	M6x20	20-	150-
11-1124-630	M6x30	27-	205-
11-1124-650	M6x50	34-	250-
11-1124-680	M6x80	55-	420-



Spårskruv gängpressande med kullerförsänkt skalle enl. DIN 7973. Rostfri A4 syrafast.

Nr	Dim.	10st	100st
11-1127-1	2,9x9,5	6-	46-
11-1127-12	2,9x16	6-	45-
11-1127-2	3,5x9,5	7-	52-
11-1127-3	3,5x19	7-	52-
11-1127-11	3,5x25	8-	56-
11-1127-14	3,5x38	12-	89-
11-1127-4	4,2x16	9-	67-
11-1127-6	4,2x25	10-	78-
11-1127-13	4,2x32	12-	85-
11-1127-15	4,2x50	21-	160-
11-1127-7	4,8x16	10-	78-
11-1127-9	4,8x25	13-	100-
11-1127-16	4,8x32	17-	125-
11-1127-17	4,8x50	21-	165-
11-1127-18	5,5x25	19-	139-
11-1127-10	5,5x38	20-	150-
11-1127-19	5,5x50	23-	179-



Krysspårskruv gängpressande med kullerförsänkt skalle, spets och pozidrivare enl. DIN 7981. Rostfri A4 syrafast.

Nr	Dim.	10st	100st
11-1413-1	3,5x9,5	7-	52-
11-1413-2	3,5x16	8-	61-
11-1413-7	3,5x19	8-	61-
11-1413-10	3,5x25	9-	73-
11-1413-3	4,2x16	9-	73-
11-1413-4	4,2x25	11-	83-
11-1413-9	4,2x32	12-	92-
11-1413-11	4,2x38	16-	109-
11-1413-12	4,2x50	22-	169-
11-1413-5	4,8x13	9-	73-
11-1413-6	4,8x19	12-	89-
11-1413-8	4,8x32	15-	105-
11-1413-13	4,8x38	19-	140-
11-1413-14	4,8x50	22-	155-



Spårskruv helgängad med kullerförsänkt skalle enl. DIN 964. Rostfri A4 syrafast.

Nr	Dim.	10st	100st
11-1125-310	M3x10	7-	53-
11-1125-320	M3x20	8-	57-
11-1125-416	M4x16	9-	69-
11-1125-425	M4x25	12-	88-
11-1125-520	M5x20	13-	97-
11-1125-530	M5x30	17-	130-
11-1125-550	M5x50	26-	195-
11-1125-620	M6x20	20-	145-
11-1125-630	M6x30	26-	195-
11-1125-650	M6x50	34-	255-
11-1125-680	M6x80	57-	420-



Spårskruv helgängad med försänkt skalle enl. DIN 963. Rostfri A4 syrafast.

Nr	Dim.	10st	100st
11-2137-310	M3x10	6-	45-
11-2137-320	M3x20	7-	52-
11-2137-416	M4x16	8-	61-
11-2137-425	M4x25	11-	82-
11-2137-520	M5x20	13-	98-
11-2137-530	M5x30	19-	139-
11-2137-550	M5x50	24-	195-
11-2137-620	M6x20	19-	145-
11-2137-630	M6x30	26-	185-
11-2137-650	M6x50	35-	259-
11-2137-680	M6x80	52-	398-



Krysspårskruv gängpressande med kullerförsänkt skalle, spets och pozidrivare enl. DIN 7983. Rostfri A4 syrafast.

Nr	Dim.	10st	100st
11-1414-1	3,5x9,5	7-	52-
11-1414-2	3,5x16	8-	61-
11-1414-10	3,5x19	9-	68-
11-1414-11	3,5x25	9-	68-
11-1414-3	4,2x16	9-	68-
11-1414-4	4,2x19	9-	68-
11-1414-5	4,2x25	11-	79-
11-1414-6	4,2x32	11-	79-
11-1414-12	4,2x38	17-	128-
11-1414-13	4,2x50	21-	157-
11-1414-7	4,8x19	14-	105-
11-1414-8	4,8x25	15-	114-
11-1414-9	4,8x32	17-	128-
11-1414-14	4,8x38	20-	165-
11-1414-15	4,8x50	23-	169-

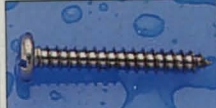

Spårskruv gängpressande med cyl. skalle enl. DIN 7971. Rostfri A4 syrafast.

Nr	Dim.	10st	100st
11-1126-1	2,9x9,5	6-	46-
11-1126-2	3,5x9,5	7-	53-
11-1126-3	3,5x19	7-	53-
11-1126-11	3,5x25	8-	57-
11-1126-4	4,2x16	9-	67-
11-1126-5	4,2x19	9-	67-
11-1126-6	4,2x25	12-	92-
11-1126-7	4,8x16	12-	92-
11-1126-8	4,8x19	13-	94-
11-1126-9	4,8x25	17-	115-
11-1126-10	5,5x38	26-	189-

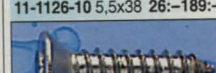

Insexskruv, cyl. skalle med inv. 6-kanthäl enl. DIN 912. Rostfri A4 syrafast.

Krysspårskruv gängpressande med försänkt skalle, spets och pozidrivare enl. DIN 7982. Rostfri A4 syrafast.

Nr	Dim.	10st	100st
11-1412-1	2,9x16	6-	45-
11-1412-6	2,9x19	7-	52-
11-1412-5	3,5x16	7-	52-
11-1412-2	3,5x19	8-	61-
11-1412-7	3,5x25	9-	67-
11-1412-8	3,5x32	11-	82-
11-1412-3	4,2x16	9-	67-
11-1412-4	4,2x19	9-	67-
11-1412-9	4,2x25	11-	82-
11-1412-10	4,2x32	12-	95-

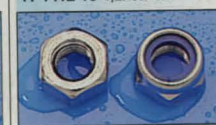

Skruv 6-kant, helgängad enl. DIN 933. Rostfri A4 syrafast.

Mutter 6-kant enl. DIN 934. Rostfri A4 syrafast.

Nr	Dim.	10st	100st
11-1128-3	M3	7-	52-
11-1128-4	M4	7-	52-
11-1128-5	M5	8-	56-
11-1128-6	M6	8-	56-
11-1128-8	M8	14-	100-
11-1128-10	M10	23-	185-
11-1128-12	M12	29-	240-

Låsmutter med nyloninsats enl. DIN 985. Rostfri A4 syrafast.

Nr	Dim.	10st	100st
11-1936-3	M3	17-	129-
11-1936-4	M4	17-	129-
11-1936-5	M5	19-	139-
11-1936-6	M6	19-	139-
11-1936-8	M8	26-	195-
11-1936-10	M10	39-	298-
11-1936-12	M12	52-	398-



Vagnsskruv med 4-kantsgrepp enl. DIN 603. Rostfri A4 syrafast.

Nr	Dim.	10st	100st
11-1937-630	M6x30	49-	375-
11-1937-640	M6x40	52-	385-
11-1937-830	M8x30	65-	495-
11-1937-840	M8x40	75-	560-



Insexskruv, cyl. skalle med inv. 6-kanthäl enl. DIN 912. Rostfri A4 syrafast.

Skruv 6-kant, helgängad enl. DIN 933. Rostfri A4 syrafast.

Skruv 6-kant, helgängad enl. DIN 933. Rostfri A4 syrafast.

Nr	Dim.	10st	100st
11-1133-410	M4x10	11-	85-
11-1133-416	M4x16	15-	115-
11-1133-425	M4x25	19-	148-
11-1133-516	M5x16	19-	148-
11-1133-520	M5x20	21-	154-
11-1133-530	M5x30	26-	195-
11-1133-616	M6x16	22-	169-
11-1133-620	M6x20	25-	195-
11-1133-630	M6x30	28-	220-
11-1133-640	M6x40	34-	279-
11-1133-820	M8x20	45-	340-
11-1133-830	M8x30	56-	440-
11-1133-840	M8x40	79-	570-
11-1133-850	M8x50	95-	690-



Helgängad stång enl. DIN 975. Längd 1 m. Rostfri A4 syrafast.

Skruv 6-kant, helgängad enl. DIN 933. Rostfri A4 syrafast.

Nr	Gång	St	10st
11-1178-4	M4	49-	430-
11-1178-5	M5	59-	470-
11-1178-6	M6	64-	510-
11-1178-8	M8	79-	580-
11-1178-10	M10	98-	698-
11-1178-12	M12	139-	980-

Trallskruv för infästning av trallåkt, staket, överliggare, utemöbler m.m. Philips 2 krysspår. Rostfri A4 syrafast.

Nr	Dim.	Antal	Pris
31-492	4,3x28	mm	200 89-
31-46	4,3x42	mm	200 95-
31-47	4,3x56	mm	200 99-
31-493	4,8x75	mm	100 99-



Bricka enl. DIN 125. Rostfri A4 syrafast. Mått anger inv. x utvärdig diameter i mm.

Nr	Dim.	10st	100st
11-1129-326	3,2x6	6-	45-
11-1129-438	4,3x8	6-	45-
11-1129-531	5,3x10	7-	51-
11-1129-641	6,4x12	8-	55-
11-1129-841	8,4x16	10-	75-
11-1129-105	10,5x20	15-	108-
11-1129-132	13,2x24	21-	157-



Båtbricka enl. DIN 9021 med stor ytterdiameter. Rostfri A4 syrafast. Mått anger inv. x utvärdig diameter i mm.

Fjäderbricka enl. DIN 127 B. Rostfri A4 syrafast. Mått anger inv. x utvärdig diameter i mm.

Fjäderbricka enl. DIN 127 B. Rostfri A4 syrafast. Mått anger inv. x utvärdig diameter i mm.

Nr	Dim.	10st	100st
11-1131-417	4,1x7,6	6-	45-
11-1131-519	5,1x9,2	7-	52-
11-1131-651	6,1x11,8	7-	52-
11-1131-811	8,1x14,8	9-	67-
11-1131-102	10,2x18,1	10-	78-

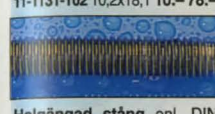

U-bult/stävögla. Rostfri AISI 316 syrafast. Stockförp.

Nr	J	P	F	H	A	Pris
31-861-1	M6	69	35	28,8	1250	43-
31-861-2	M8	86	50	26,9	1750	49-

Ögelbult, platt. Rostfri AISI 316 syrafast. Stockförp.

Nr	J	F	P	N	A	Pris
31-860-1	M6	60	87	13	1300	39-
31-860-2	M8	80	110	15	2400	43-

Bygel, smidd. Rostfri AISI 316 syrafast. Stockförp.

Nr	G	L	K	E	Pris
31-862-1	5	50	18	4,2	9-
31-862-2	6	60	22	5	12-

Helgängad stång enl. DIN 975. Längd 1 m. Rostfri A4 syrafast.

Nr	Gång	St	10st
11-1178-4	M4	49-	430-
11-1178-5	M5	59-	470-
11-1178-6	M6	64-	510-
11-1178-8	M8	79-	580-
11-1178-10	M10	98-	698-
11-1178-12	M12	139-	980-



Måttabell

- A = Brottsgräns/kg
- B = Gap/mm/inv
- C = Bultdiam/mm
- D = Gaffelbredd/mm
- E = Håldiam/mm
- F = Bultlängd/mm



Blockventil Fresh 70 för väggjocklek 90-170 mm. Rördiam. 85 mm. Passande skarvmodul 30-7592. Inställbar luftriktning och kondensskydd.

30-7590 119:-
Friskluftventil Fresh 90 för väggjocklek upp till 360 mm, rördiam. 99 mm. Spjällreglage för steglös inställning av luftflöde.
30-6316 249:-

Skarvmodul till Fresh friskluftventiler. Längd 150 mm.

Nr	Diam	Pris
30-7592	85 mm	28:-
30-7593	99 mm	36:-



Ventilgaller av galvad plåt med ram och nät.

Nr	Stos-storlek	Pris
32-4160	100x100 mm	18:-
32-4161	125x125 mm	19:-
32-4162	150x150 mm	21:-

Nock och takfotsventil LUF TUS ger korrekt luftgenomströmning och utjämning av lufttrycket. Luftsnittflöde 15 lit/sek. Ventilerar bort fukt och mögel. Tillverkad av galv. stålplåt. Insektsnät och spik medföljer. 10 st/förp.



Snabbklämma till ventilations-/spånsugsslang. Spännområde 60-135 mm.
35-1555 14:-

Godkänd för anlutning mellan spisfläkt och imkanal
För badrumsfläktar



Blockventil av plast för väggjt. upp till 320 mm, rördiam. 78 mm.
32-4171 84:-

Ventilations slang med stål-trådsarmerad aluminiumfolie och ytterskikt av PVC. Längd 3 m.

Nr	Innerdiam.	Pris
30-7588	102 mm	198:-
30-7589	127 mm	219:-

Flexibel ventilations slang av aluminium. Längd 70 cm, utdragbar till 3 m.

Nr	Innerdiam.	Pris
32-5320	102 mm	149:-
32-5321	127 mm	179:-



Nyhet

30-8027 298:-
Vägventil för tilluft. Termostatstyrd. Rördiam. 100 mm.
30-8027 298:-
Vägventil för tilluft. Manuellt styrd (draglina). Rördiam. 100 mm.
30-8028 59:-
Ventilgaller för till- och frånluft. Rördiam. 100 mm.
30-8030 29:-
Kallrasskydd av plast. Nr Stosdiam. 100 mm.
32-5311 100 mm 49:-
32-5312 125 mm 59:-

MYSON
ÖSK DIG RÅD

Garanti 2 år

KOMBINERA DITT EGET VENTILATIONSSYSTEM!

Rörfläkt för till/frånluft. Avsedd för att byggas in i rör från 100 mm. Lämplig för utrymmen som behöver luft / värmeförflytning, 230V/30W. Max flöde 120 m³/h. IP23.
32-3399 269:-

Väggenomföring för t.ex. badrumsfläktar. Fast galler med insektsnät ø100 mm. Max väggjocklek 500 mm.
32-4016 119:-



Nyhet

Frånluftventil
 Nr Stosanslutn. Pris
30-8031 100mm. 69:-
30-8032 125mm. 79:-

Fönsterventil för tilluft. Reglerbar. Längd 368 mm.
30-8029 89:-



Fläkt för stall och industriell användning. Skyddsklass IP-65. 230 V motor med termiskt motorskydd, lackerad aluminium. Fläktvingar av glasfiberarmerad plast. UV-resistent. Fläktram i kraftig plåt. Elmotor och hjulets unika konstruktion tillåter både vägg och takmontering. Max 2300 m³/h, 85 Pa. Varvtal 1300 v/min. Varvtalet kan regleras. 150W/0.54A. Ljudnivå 54 dB. Arbetstemp. -40° till +70° grader. Ramstorlek 40x40 cm. Utblåsdiam. 320 mm. Kullagrad.
42-4647 1895:-
Kallrasskydd för ovanst. fläkt i grå plast. Storl. 40x40 cm.
42-4648 449:-
Frånluftfläkt HXM 200 för ventilation i torra utrymmen. Låg ljudnivå 36 dB vid 1300 V/min. Varvtalet kan regleras med regulator. Effekt 230 V/32 W. Max. flöde 500 m³/tim. Monterbar i alla riktningar. Skyddsform IP40. Väggsplatta av lackerad stålplåt. Kullagrad. Storlek 266x266 mm.
32-5289 825:-
Jalusislutare, kallrasskydd. Storlek 265x265x60 mm.
32-3282 369:-



IP-44

Kanalfäkt TD 160/100. Fläkthus i vit termoplast med stosanslutning 100 mm. 2 hastigheter 2500/2100 v/min. Effekt 35/23 W. Ljudnivå 18/14 dB(A). Max. luftflöde 160 m³/tim. Max temp. 40°C. Längd 21 cm. 230 V.
32-3122 598:-

Kanalfäkt TD 350/125. Fläkthus i lackerad plåt med stosanslutning 125 mm. 2 hastigheter 2500/1850 v/min. Effekt 75/45 W. Ljudnivå 30/25 dB(A). Max. luftflöde 370 m³/tim. Max temp. 40°C. Diam. 155 mm. Längd 29 cm. 230 V.
32-3123 999:-

Kanalfäktssats. KIT TD-160. Se ovan. Komplettsats för Dig som ska montera ett helt system. Innehåller: Kanalfäkt TD 160/100, frånluftventil, utvändigt galler, slang 4 m. och tejp.
32-2202 895:-



Värmeflyttare

Värmeflyttare Flytta enkelt den varma "överskottsluften" från ett rum till ett annat. Ofta upplever dom som har braskamin att det i några rum är mycket varmt och i andra kallt. Nu kan man enkelt och snyggt fördela värmen till flera rum. Lev. med justerbar termostat 15-30°C som startar fläkten vid inställd temperatur, fläkt med justerbar varvtal gör att Du själv kan reglera den mängd luft Du vill flytta, justerbar väggenomföring (100-225 mm) och galler. Hålltagning 100 mm. Flöde: 20-80 m³/h. Ljudnivå 26-42 dB(A). 230V/15W. IP-30.
32-7700 945:-

Hygrostat Kopplas till fläktar där man önskar automatisk start när fuktinivån i utrymmet överstiger inställt värde. Inställbar mellan 65-90% RF. Utrustad med justerbar timer (1-25 min) som gör att fläkten fortsätter att gå efter att luftfuktigheten nått inst. värde. Max belastning 2A. IP-21. Storl. 130x83x43 mm.
32-7692 398:-



198:-

Badrumsfläkt EDM-100S Effekt 230V/13W. Max flöde 96 m³/h. Ljudnivå 40 dBA. Stosdiam. 100 mm. Storlek: 155x155 mm.
32-3451 198:-

Badrumsfläkt Decor 100-C Ny fläkt med extra tunn frontkåpa, bygger endast 13 mm från vägg. Utrustad med avtagbart kallrasskydd (mekaniskt) och kontrollampa. Effekt 230V/13W. Max flöde 95 m³/h. Ljudnivå 40 dB(A) Stosdiam. 100 mm. Storlek: 160x160 mm.
32-3001 298:-

Badrumsfläkt EDM-100CT som 32-3451 men även utrustad med timer (tidsfördröjning 8 min), elektriskt kallrasskydd och kontrollampa.
32-3280 398:-



IP-44

Badrumsfläkt med justerbar hygrostat EDM-100HZ. Automatisk start av fläkten när fuktinivån i utrymmet överstiger inställt värde. Utrustad med kontrollampa. För stosdiam. 100 mm. 230V/13W. Max flöde 96 m³/h. Ljudnivå 40 dB(A). Storlek: 155x155 mm.
32-7693 398:-

Badrumsfläkt med justerbar hygrostat EDM-100CHZ. Som ovan men även utrustad med kallrasskydd och dragnöre för manuell på/avslag.
32-7694 498:-



IP-44

Badrumsfläkt EDM-200S för anslutning till stosdiam. 120 mm. 230V/25W. Max. flöde 180 m³/h. Ljudnivå 46 dBA. Storlek: 188x188 mm.
32-7695 298:-

Badrumsfläkt EDM-200LR som ovan men utrustad med kallrasskydd, justerbar timer (2-20 min) och kontrollampa.
32-7696 398:-

Varvtalsregulator för manuell inställning av varvtal på t.ex. fläktar. Ställbart 0-99%. Fläktens lägsta varvtal kan justeras med trimpot. 230V. Max/min belastning 0,1-1A. IP-44. För infällt eller utanpåliggande montage, ram medföljer.
32-7691 398:-

Svensktillverkade
Nu med
elektronisk termostat

Oljefyllt element med elektronisk termostat. Myson. Svensktillverkade element av hög kvalitet. Håller värmen betydligt längre och jämnare med bibehållen luftfuktighet. Elektronisk termostat med +/- 0,5C noggrannhet. Mineralolja. Låg yttertemperatur. Kan monteras i våtutrymme. Monteras på vägg med fjäderbelastad väggfäste (våndbara). Frostfri mineralolja. IP-21. Pulverlackerade i vit färg. 230V: lev. med 1,2 m kabel och jordad stickpropp samt fötter för placering på golv. 400V med 1,6 m skalad kabel.

Höjd 600 mm

Nr	Storlek mm	Volt	Effekt	Pris
32-6105	695x600	230V	600W	865:-
32-6107	1095x600	230V	900W	950:-
32-6109	1495x600	230V	1200W	1150:-
32-6106	695x600	400V	600W	865:-
32-6108	1095x600	400V	900W	950:-
32-6110	1495x600	400V	1200W	1150:-

Höjd 300 mm

Nr	Storlek mm	Volt	Effekt	Pris
32-6101	695x300	230V	300W	850:-
32-6103	1255x300	230V	600W	895:-
32-6102	695x300	400V	300W	850:-
32-6104	1255x300	400V	600W	895:-



Garanti 2 år
Från **499:-**

Oljefyllt element Har egenskapen att kunna hålla värmen betydligt längre och jämnare med bibehållen fuktighet. Monteras på vägg med fjäderbelastade väggfästen. Bimetalltermostat. Överhettningsskydd. Mineralolja. IP-31. Pulverlackerade i vit färg. 230V lev. med 1,2 m kabel, jordad stickpropp och fötter för placering på golv. 400V med 0,6 m skalad kabel.

Nr	Storlek mm	Volt	Effekt	Pris
32-2112	600x500	230V	500W	499:-
32-2113	1000x550	230V	1000W	599:-
32-2121	600x500	400V	500W	599:-
32-2122	1000x550	400V	1000W	699:-



Värmeelement Flyttbart konvektorelement med inbyggd fläkt. Termostatstyrt med tre effektlågen 750/1250/2000W. Fläkten kan kopplas bort och elementet kan då användas som vanlig radiator. Indikeringslampor. Lev. med sladd och jordad stickpropp. IP-20. Storlek 665x400x100.
32-2413 399:-

Element MYSON. Med elektronisk termostat. Hög värme-komfort och jämn temperatur. Elementen har låg yttemperatur, blir ej heta. Ny typ av genomströmningselement som släpper ut luften "framåt" ger bättre värme-komfort. Dubbel-solerat. Pulverlackerad plåt i vit färg. Lev. med väggfäste. 230V elementen med 1,2 m kabel och stickpropp. 400V elementen med 90 cm skalad kabel. Överhettningsskydd. IP24.

Nr	Storlek mm	Volt	Effekt	Pris
32-5422	440x400	230V	500W	865:-
32-5424	760x400	230V	1000W	925:-
32-5456	440x400	400V	500W	865:-
32-5458	760x400	400V	1000W	925:-
32-7971	280x400	230V	350W	798:-
32-7972	360x400	400V	350W	798:-

Element som ovan men för hygienutrymme/badrum m.m.

Nr	Storlek mm	Volt	Effekt	Pris
32-5419	600x400	230V	350W	925:-
32-5420	600x400	400V	350W	925:-



Svenskproducerat med tystgående fläkt
Pyrox

Fläktelement med inbyggd tystgående fläkt. Skapar bättre luftcirkulation i rum, minskar kondensproblem och kallras. Elektronisk termostat. IP-23, innebär att samtliga element kan användas i såväl torr- som våtutrymme. 230V elementen lev. med sladd och stickpropp, 400V elementen med kopplingsdosa för fast installation. Beräkna effekt enl. 50W/m² golvyta. Elementen har låg yttertemp (blir ej heta). Lackerade i gråvit färg. Storlek 600x80x330 mm.

Nr	Typ	Effekt	Volt	Pris
42-4956	VLE-5E	500W	230V	1395:-
42-4958	VLE-10E	1000W	230V	1550:-
42-4961	VLD-10E	1000W	400V	1650:-



Infravärmare 230V/1000W. Hölje av plåt. Reflektor i högglanspolerad aluminium. Rostbeständigt värmerrör. Lev. med fästen för tak- eller väggmontage. IP-21. Storlek 1200x72x42 mm.
32-6028 129:-
Infravärmare som ovanstående men med 1,8 m gummikabel och jordad stickpropp.
32-7957 198:-

Från **129:-**

Genomströmningselement
med elektronisk termostat



Garanti 2 år
MYSON
GER DIG RÅD



Från **995:-**

Värmefläkt/byggfläkt av hög kvalitet för uppvärmning av byggplatser, tvättstugor, garage m.m. Effektväljare för halv och full effekt. Rostfria rörellement. Överhettningsskydd. Bärhandtag. Gummifötter. Epoxylackerad plåt i aluzink. Steglös termostat 0-35°C. IP-44. 2 kW med anslutningskabel och jordad stickpropp. 9 och 5 kW med fast väggtagning.

Nr	Effekt	Storlek	Pris
32-7976	230V/2 kW	230x200x330 mm	995:-
32-7977	400V/5 kW	280x250x400 mm	1395:-
32-7978	400V/9 kW	330x380x590 mm	1795:-

Honeywell



Värmefläkt liggande. 2000W (kallluft 1000/2000) Justerbar termostat och överhettningsskydd. Frostvakt vid 5 grader. 230V/10A. IP 20. Ljusgrå. Storlek 250x110x280 mm.
32-2267 249:-

Värmefläkt som ovan men i stående utförande. Blå. Storlek 200x180x250 mm.
32-2268 279:-



Värmefläkt keramisk 1500 W med steglös fläktriglering. Termostat för inställning av önskad temperatur. Det keramiska elementet i fläkten reglerar effektkonsumtionen och justerar automatiskt utgående värme för ekonomisk användning av energin. Storlek 220x155x145 mm.
32-5471 498:-

Keramisk

BIONAIRE



Värmefläkt BIONAIRE med elektronisk termostat och LCD-display. Ny typ av värmefläkt med Digital kontroll (AccuTemp) som gör att Du kan ställa in temperaturen i Ditt rum till ett bestämt gradtal som sedan visas på displayen. Justerbar 10-30 grader. 230V. Max 2000W (kallluft 1000W / 2000W) Överhettningsskydd. Storlek 260x220x250 mm.
32-3394 495:-

Nyhet



Honeywell

Oljefyllt element 450W Ett mycket litet smidigt och flyttbart element för t.ex. sommarstugan eller husvagnen (förtälet). Utrustad med bärhandtag, justerbar termostat, sladd och jordad stickpropp. IP-20. 230V. Storlek: 390x370x110 mm. Vikt 4,5 kg.
32-1570 439:-

Oljelamell 2000W. Portabel/flyttbar mjukvärme på hjul. Lämplig som extra värme i hem och fritidshus. Utrustad med omkopplare för tre olika effektlågen 750/1250/2000W. Bimetalltermostat. 230V/10A. Ljusgrå. 1m kabel och jordad stickpropp. IP-20. Storl. 600x170x670 mm.
32-7973 698:-



Element 230V/500W Lättplacerad/stående modell, lämpligt för mindre utrymme som t.ex. kallförråd m.m. Justerbar termostat (+5° - +30° C). IP-21. Storlek: 390 x 170 x 110 mm. Lev. med väggfäste, 0,4 m kabel och jordad stickpropp.
32-6096 279:-

Frys-vakt 230V/200W. Liten och kompakt, lämplig i växthus, pumpstuga, matkällare m.m. Justerbar termostat +5°C - +35°C. 0,5 m kabel och jordad stickpropp. IP-24. Lev. med väggfäste. Storlek 390x150x95 mm.
32-7014 239:-

BIONAIRE

Kallluftfläkt BIONAIRE i svart-chrome "gunmetal" En snygg friskluftfläkt med 30 cm fläktinge i aluminium. För bord och golvmontering (ombyggbar) Golvmodell: 66-86cm (justerbar höjd). Bordsmodell: höjd 50 cm. Tre olika hastigheter. Fast eller pendling (höger/vänster) för bättre kyleffekt. 230V/40W.
32-3393 595:-



Nyhet



Med timer!

Honeywell

Badrumselement med fläkt 2000W, justerbar termostat. Inställbar timer (0-60 min). Lämpligt för rum upp till 24 kvadrat. IP-21. Ljudnivå 46 dBA. Storlek 270x160x430 mm.
32-2269 599:-

IQtherm

Spara pengar! Montera IQtherm i stället för att byta radiatorer.
Spara 15-20% av elkostnaden!

Programerbar termostat IQtherm. Gör om befintlig elvärme till ett energisnålt mjukvärme-system. Styrenheten i varje rum har veckoschema med 24 valfria tider och temperaturer vilket ger möjlighet att spara ca 12-20% av elvärme-kostnaderna. Gamla dåliga termostater ersätts av en driftsäker triacenet med pulserande elektronik som ger tyst och noggrann (0,5°C) reglering. Reglerbar 0-39 grader. Termostaten kan justeras ±2 grader manuellt, övriga inställningar via fjärrkontrollen. Max 3st triacenet kan kopplas till en termostat. Resa-bort-sänkning. Vädringsautomatik. Kallrasskydd. Fast installation. Fjärrkontrollen har 14 programplatser varav 5 med färdiga program. Termometer och klocka. Drivs med 1st batteri typ 6F22 (medföljer ej).

Fjärrkontroll
32-4641 1150:-
Styrenhet komplett med 1st termostat, 1st triacenet samt 4m kabel med modularkontakt.
32-7008 230V/16A max 3680W 895:-
32-7009 400V/16A max 6400W 895:-
Triacenet för styrning av ytterliggare en fas med samma termostat. Passar både 230V och 400V element. Forgreningskontakt och modularkabel ingår.
32-7010 279:-
Våtrumsskydd för triacenet. Krävs vid installation i våtrum.
32-4978 139:-

70-86°C



Temperaturregulator TERMONOB 800. Gör en termostats arbete men mycket noggrannare. Regulatorn känner av varje avvikelse från önskat värde och kopplar in den anslutna värmeeffekten genom pulser. Ingen kopplingsdifferens som med vanliga termostater. Konstanthållning bättre än ± 0,2°C. Temp.område 70-86°C. Max effekt 2000 W, min. 100 W. Temperaturgivare med 2 m kabel ingår.

32-2000-86 1195:-
22-2005 Reservgivare 149:-



Rumstermostat Jaeger. Mechanisk termostat för noggrann övervakning av temperatur i bostäder, industrilokaler m.m. (kan även användas till 12-24V). Känsligt gasfylt membran. Inst.område 6-30°C. Kopplingsdiff. 0,8°C. Växlande kontakter. Max belastning: brytande funktion 250V/16A, slutande funktion 250V/10A. Storlek: 100x80x30 mm.
32-5363 195:-

Elektroniska termostater



Termostat Perfectum Spartermostat. Kompletterar gamla elradiatorers bimetaltermostater. Pulserande funktion. Radiatorernas yttre temperatur sänks från ca. 80° till ca 45°. Ger en jämn, behaglig mjukvärme. Helt störningsfri, inga knappningar. Konstanthållning ca 0,1°C. Område 5-35°. Finns i tre olika utföranden: 230 V och 400 V fast installation samt en 230 V med 2x80 cm sladd, stickpropp och uttag (jordat). Storl. 163x81x35 mm. Använd våtrumsskydd 32-4978 vid inst. i våtutrymme.

32-4106 220-230V 400-2000W Fast installation 399:-
32-4107 380-400V 600-2500W Fast installation 399:-
32-4108 220-230V 400-2000W Med sladd 499:-



Elektronisk rumstermostat med digital LCD-display.

En mycket noggrann termostat för styrning av t.ex. element/kylanläggningar i bostäder mm. Dip-switch för val av värme eller kyla. Inbyggd NTC-motstånd med precision på +/-0,5°C. Arbetsområde 5-30°C. Slutande reläkontakt med max belastning resistivt: 230V/7A, induktivt: 230V/2A. Tydlig display med inbyggd termometer. Drivs med 2 st R6 batterier (medföljer ej).

32-2195 325:-

Anligningsstermostat kapslat uti. Skyddskåpa som låser inställt värde. 30-90° ±3°. 1-polig växl. kontakt. Bryttförmåga resistiv last: 230V/15A, 380V/8A. Induktiv last 230V/2,2A, 400V/1,3A. Storlek 100x39x37 mm.
32-4534 199:-

Nyhet



Byt platta i stället för spisen!

Kokplatta för dig som inte vill byta ut hela spisen när en platta har gått sönder. Enkelt att byta. 8mm överallskant. Avsedd för fast montering.

Nr	Storlek	Spänning	Effekt	Pris
32-129	ø145mm	230V	1500W	169:-
32-130	ø145mm	400V	1500W	169:-
32-131	ø180mm	230V	2000W	195:-
32-132	ø180mm	400V	2000W	195:-
32-133	ø220mm	230V	2000W	225:-
32-134	ø220mm	400V	2000W	225:-

GOLVVÄRME



Nyhet

Golvvärme/värmekabel Euroheat. Svensktillverkad kabel som enkelt kan monteras i hela Din bostad. Effekt 10W/m gör det enkelt att dimensionera fullvärm i olika typer av golvkonstruktioner. Bygghöjd ca 5,5 mm. Får ej förläggas på brännbart material. **Förläggning av trägolv/laminat på spånplatta** används nät eller gipsskiva att fästa värmekabeln på. **Förläggning av klinkersgolv på spånskiva** används alltid gipsskiva att fästa värmekabeln på. **Förläggning på betonggolv** kan kabeln limmas direkt på underlaget eller läggas på nät. Kabeln kan limmas med limpistol. Övnanvärmekabeln läggs golvutgänningsmassa. Effektbehov 80W/m² vid normalisolerade utrymmen (CC12 cm.) 100W/m² vid sämre isolerade utrymmen (CC10 cm.) För installation behöver Du följande: 1 st paket värmekabel (se tabellen), 1 st termostat. Givaren skall monteras i VP-rör så den lätt kan bytas om den går sönder. I våtrum skall alltid jordfelsbrytare installeras, vi rekommenderar att alltid montera jordfelsbrytare (se vidare i katalogen) **Värmekabeln får ej kapas.** (Spackel o.s.v. måste köpas på närmaste färghandel.)

Nr	Effekt	Längd	yta 80W	yta 100W	Pris
32-8400	220W	22 m	2,8 m ²	2,2 m ²	998:-
32-8401	300W	30 m	3,8 m ²	3,0 m ²	1350:-
32-8402	430W	43 m	5,4 m ²	4,3 m ²	1550:-
32-8403	520W	52 m	6,5 m ²	5,2 m ²	1850:-
32-8404	630W	63 m	7,9 m ²	6,3 m ²	2250:-
32-8405	700W	70 m	8,8 m ²	7,0 m ²	2550:-
32-8406	910W	91 m	11,4 m ²	9,1 m ²	2850:-
32-8407	1170W	117 m	14,6 m ²	11,7 m ²	3350:-
32-8408	1420W	142 m	17,8 m ²	14,2 m ²	4200:-
32-8409	1820W	182 m	22,8 m ²	18,2 m ²	4995:-

Strlidskydd (krävs då 32-7990 monteras i våtutrymme).
32-7992 98:-

Nät för enkel montering av golvvärmekabel. Används också för golvvärmematta när den monteras under trägolv på balk.
32-7995 295:-

Termostat för infällnad. IP-20. 230V/3200W inkl. givare. (passar båda modellerna av golvvärmesystem).
32-7991 750:-

Termostat utanpåliggande. IP-30. 230V/2300W inkl.givare (passar båda modellerna av golvvärmesystem).
32-7990 559:-



Nyhet

Golvvärmematta JO-EL Ett nytt och enklare sätt att lägga golvvärme. Kabeln är redan fastsatt på en matta som enkelt rullas ut, när du behöver vända eller in/runt olika saker klipper du bara upp mattan och frigör kabeln (OBS! kabeln får aldrig kapas) på detta ställe. Mattan har självhäftande tejp som fäster på de flesta underlag och bygger endast 3,5 mm. Förläggning i våtrum krävs jordfelsbrytare, se vidare i katalogen.

JO-EL

Värmematta 80W/m² Användningsområde: Appliceras i golvutgänningsmassan under parkett, linoleum eller heltäckningsmatta. Under trägolv på balk (i detta fallet skall mattan monteras på metallnät). För värmematta 80W/m² krävs termostat med golvgivare. 32-7990 utanpåliggande eller 32-7991 infällt montage.

Nr	Area	Pris
32-8410	1,0 m ²	475:-
32-8411	2,0 m ²	795:-
32-8412	3,0 m ²	1195:-
32-8413	4,0 m ²	1495:-
32-8414	6,0 m ²	2295:-

Värmematta 100W/m² Användningsområde: Den mest vanliga mattan för Dig som lägger klinkers-/kakelgolv. Den appliceras under klinkers/kaklet i golvutgänningsmassan. Den är också lämplig att förlägga i betonggolv. Här kan Du välja en termostat med eller utan golvgivare. Vid förläggning i våtrum krävs jordfelsbrytare (se vidare i katalogen).

Nr	Area	Pris
32-8415	1,0 m ²	495:-
32-8416	2,0 m ²	895:-
32-8417	3,0 m ²	1295:-
32-8418	4,0 m ²	1695:-
32-8419	5,0 m ²	1995:-
32-8420	6,0 m ²	2595:-
32-8421	8,0 m ²	3295:-
32-8422	10,0 m ²	3995:-

TILLBEHÖR

Termostat för utanpåliggande montage. Kan användas till värmematta 100W/m². Denna termostat har ej golvgivare (passar endast golvvärmesystem med värmematta).
32-8423 598:-

KOSTNADSFRIA BROSCHYRER

Brochyrer för golvvärme. Dessa brochyrer är en vägledning, utförlig bruksanvisning medföljer när Du köper golvvärme.
66-201 Värmekabel
66-8410 Värmematta



298:-

HANDDUKSTORKAR

Handdukstork för montage på vägg. Tillverkad i kraftigt stål. Inne i röret löper en värmekabel som ger snabb uppvärmning. Indikatorlampa. 230V/95W. IP21. Levereras med väggfäste, 1,8 m kabel och jordad stickpropp. Storlek 600x544 mm.
32-7057 298:-

Handdukstork Myson Oljefyllad handdukstork av hög kvalitet. Vändbar för enkel montering. Strömbrytare. 230V/70W. IP-44. Lev. med 1,5m kabel, jordad stickpropp och väggfästen. Storlek: 520x620 mm.
32-5459 Vit 798:-
32-2415 Krom 798:-





Trefasmotor för 400/230V (42-1103: 600/400V) trefas växelström. Helkapslad med fot. IEC-standard, hög kvalitet. IP 54. Axel diameter: 42-1041 19 mm. 42-3743, 32-1044 24 mm. 42-1042, 42-1103 28 mm.

Nr	kW	hk	A	v/min	vikt	Pris
42-1041	0,75 kW	1 hk	2,1 A	1350	11 kg	895:-
42-3743	1,5 kW	2 hk	3,5 A	2820	13 kg	995:-
32-1044	1,5 kW	2 hk	3,8 A	1390	16 kg	1195:-
42-1042	2,2 kW	3 hk	5,3 A	1425	19 kg	1495:-
42-1103	4 kW	5,5 hk	9 A	1425	37 kg	2195:-



Nödstopp. Komplett i låda. 32-1507 149:-

Säkerhetsbrytare för användning i t.ex. mindre snickerier eller verkstad som en extra skydds brytare. 3-pol 16A. IP 65. 32-1161 198:-



Tätningshylsor, sid 212

Motorskydds brytare i skötlätt utförande. Max 500 V. Med termiskt motorskydd. Passande tätningshylsor 22,5 mm.

Nr	Inst.omr.	Pris
32-1581	1,0-1,6	289:-
32-1582	1,6-2,5	289:-
32-1583	2,5-4,0	289:-
32-1584	4,0-6,3	289:-
32-1585	6,3-10	289:-



Y/D starter. För starter av stora 3-fas 600/400V motorer. Max belastning 20A. IP54. 32-3397 298:-



Trumfläkt luftmängden kan varieras med en lucka för luftintaget. Max. luftmängd 1,8 m³/min. Ineffekt 31 W, 230V AC. Storlek utblås 50 x 50 mm. Storl. 113x126x131 mm. 32-249 398:-



1 varv/min

Synkronmotor med växellåda. 230 V/3 W. 1 v/min. på utgående axel. Axel 4x10 mm. Centrumfästhål 48 mm. Storlek 66x53x35 mm. 32-3243 179:-

Borstlösa!
Stör ej radio, TV m.m.



12V (DC) FLÄKTAR

Fläkt. Effekt 2,2 W/0,18 A. Luftflöde 0,9 m³/min. Storl. 80x80x25 mm. Vikt 0,08 kg. 32-348 95:-

Fläkt. Effekt 6 W/0,5 A. Luftflöde 3 m³/min. Storl. 119 x119x38 mm. Vikt 0,27 kg. 32-347 185:-

Fläkt. Effekt 0,96 W/0,08 A. Luftflöde 0,58 m³/min. Varvtal 4600 v/min. Storl. 60x60x25 mm. Vikt 0,06 kg. 32-1417 115:-

Fläkt. Effekt 1,9 W/0,16 A. Luftflöde 0,56 m³/min. Varvtal 7000 v/min. Storl. 40x40x20 mm. Ljudnivå 31 dB(A). Vikt 0,03 kg. 32-3420 115:-

230V (AC) FLÄKTAR

Fläkt Effekt 28 W/0,125 A. Luftflöde 2,40 m³/min. Varvtal 2800 r/min. Ljudnivå 43 dB(A). Storlek 120x120x38 mm. Vikt 0,55 kg. 32-610 169:-

Fläkt Effekt 13 W/0,06 A. Luftflöde 0,65 m³/min. Storlek 80x80x42 mm. Vikt 0,40 kg. 32-611 179:-

Skyddsgaller. Dekorativt galler av svart plast. Passar fläkt med motsvarande dim. Nr Storlek mm Pris
22-1412 80x80 16:-
22-1413 120x120 19:-

Nyhet



Elmotor för likspänning. med ferritmagnet och självsmörjande lagerbussning. Data mäts obelastad och är i tusen varv/minut. Nr Volt Ampere V/min Axel Ø Storlek
32-3263 1,5V 0,03A 1000 2 mm 27x24 mm 19:-
32-3264 3V 0,24A 11500 2 mm 27x24 mm 19:-
32-3265 4,5V 0,22A 9600 2 mm 27x24 mm 25:-
32-3266 6V 1A 12500 3,2 mm 57x36 mm 59:-



12-24V med växel!

Likströmsmotor med växel. För 12-24V 0,38A. Utg. axel 8x17. Dubbla självsmörjande glidlager. Ståldrev i lättmetallhus. Storl. 95x60 mm. 4 st M4 skruvhål för montering. Motorns storlek 37x34 mm. Varvtal obel. vid 24V 5000v/min. Finns med utväxling 20/40/80/150 eller 500:1. Ange värde 32-27 398:-



Tvärströmsfläkt för ventilation eller kylning. Motor 230V med självsmörjande långlivs bronslager. Fläktrumman 60x180 mm med öppning 180x36 mm. 1800 varv. 24W. ca 40l/s. (-30°+40°C). 32-7697 258:-



3-faskontakter för Norge



3-fas kontakter för NORGE 4-polig. 230 V/16A.

- 32-1081 Stickpropp 55:-
- 32-1082 Skarvuttag 69:-
- 32-1083 Vägguntag 69:-
- Stickpropp som 32-1081 men med inb. fasväxlare. Lämplig för maskiner som flyttas mellan olika uttag. 32-3396 119:-



Med jordfelsbrytare och automatsäkringar!



Elcentral Bärbar central med 1st 400V/16A intag, 2st 400V/16A uttag och 4st 230V/16A uttag. Utrustad med jordfelsbrytare och 2st 16A automatsäkringar. Bärhandtag. Storlek: 250x240x110 mm. Levereras utan stativ. 32-7850 998:-

Elcentral. Bärbar med 1 st 230V/32A intag, 1 st 230V/32A uttag, 1 st 230V/16A uttag och 4 st 230V/16A uttag. Utrustad med jordfelsbrytare och 7 st 16A automatsäkringar (2-poliga). Bärhandtag. Levereras utan stativ. Storlek 300x250x100mm. För Norge. 32-3398 1295:-
Stativ till ovanstående elcentraler. 32-7851 149:-



230V-kontakter CEE-don. 2-poliga + jord. 230V/16A. IP-44 Nr Utförande Pris
32-5408 Stickpropp 29:-
32-5409 Skarvuttag 39:-
32-5410 Vägguntag 59:-
32-3395 Vägguntag 59:-

Skarvkabel med 230V CEE-don hane/hona. Kabel RDOE H07RN-F 3x2,5. För anslutning till 230V uttag på campingplatser, bätthamnar m.m. 15 m. 32-5303 279:-



400V/16A

Från 299:-

- 3-fas kabel med 5-poliga CEE-don (Europastandard) stickpropp/skarvuttag. 400V/16A.
- 32-4993 REVE 5G2.5 10 meter 299:-
- 32-4994 REVE 5G2.5 20 meter 498:-

Från 29:-



32-1395 32-1396 32-1397 32-7858 32-1110

- 3-fas kontakter 5-polig Europastandard. 400 V/16 A.
- 32-1395 Vägguntag (tätningshylsa 22,5 mm) 49:-
- 32-1396 Stickpropp 29:-
- 32-1397 Skarvuttag 49:-
- 32-7858 Vägguntag 49:-

Vägguntag 3-fas 400V/16A. 5-polig Europastandard med ett st 230V/16A uttag. 32-1110 (tätningshylsa 22,5 mm) 169:-

- 3-fas kontakter som ovanstående men för 32A
- 32-4995 Stickpropp 49:-
- 32-4996 Skarvuttag 59:-
- 32-4997 Vägguntag 65:-



32-1111

Stickpropp som 32-1396 men med inb. fasväxlare. Lämplig för maskiner som flyttas mellan olika uttag. 32-1399 99:-

Grenuttag 2-vägs 5-poligt CEE don. 400 V/16 A. 32-3783 298:-

3-fas adapter 400V/16A till 230V/16A. CEE-don. Lämplig adapter för div. maskiner som t.ex vinkelslipar, svetsar med hög effekt. 32-6039 149:-

Övergångsadapter från 230V CEE-don till 230V jordad kontakt. Max 16A. 32-7859 169:-

Övergångsadapter från 230V jordad stickpropp till 230V CEE-don. Max 16A. 32-1111 169:-

För väggmontering!



Kabelvinda för väggmontage med 10 m 3x1,5 mm² kabel. Automatisk återupprullning. Flyttbar stopp för kvarvarande kabel. Överbastningskydd. 1,5 m anslutningskabel med jordad stickpropp. Käpa av slagtälig plast. Max 230V/2000W. Vikt 4,5 kg. Storl. 25x25x13 cm. Väggfäste medföljer. 32-7006 845:-

Grenuttag/övergång från 400V till 230V. Utmärkt vid användning av maskiner med hög effekt, t.ex. svetsar, byggsågar, kompressorer, stora vinkelslipar m.m. Ingång: 1 st 3-fas kontakt 400V/16A. Utgång: 3 st 1-fas uttag 230V/16A med tacklock. Godkänd för utomhusbruk. 1 m. 32-5083 249:-



Skarvsladd REV 3G1,5 mm². Godkänd för utomhusbruk. Lämplig för häcksax, grästrimmer, utebelysning m.m.

32-2300 10 meter ... 149:--
32-2301 20 meter ... 225:--

Skarvsladd 25 m kabel RKK 3G1,5 mm². Jordat utförande. För inomhusbruk eller utomhusbruk vid torr väderlek och under uppsikt.

32-2302 129:--



El-box Skydda Dina skarv-kopplingar/skarvsladdar ute och inne med hjälp av El-boxen. Håller ihop skarven samt skyddar den mot slag och väta.

32-7856 49:--



Skarvsladd. Gummisolerad. Skarvuttag med självstängande lock. Helgjutet sköljtätt utförande. Godkänd för utomhusbruk.

Kabel REVE 3x1,5 mm².
Nr Längd Pris
32-1996 10 m 149:--
32-1997 25 m 279:--

Skarvuttag 3-vägs med 5 m gummikabel H05VV-F 3G1,5 mm. Sköljtätt utförande med självstängande lock. IP-44.

32-2391 139:--



Vinda för kabel eller rep. Rymmer 25 m. 3x1 mm². Mycket enkel att handha. Håll i centrum och linda ut. Med två händer lindar Du in kabeln (cykling). Tillv. av elförzinkat stål med plast-handtag.

32-4109 69:--

Kabelhållare. Håller ordning på dina helt eller delvis upplindade kablar. Försedd med bärhandtag och hål för upphängning på vägg.

Nr Kabeldiam. Pris
32-1157 6-8 mm 25:--
32-1158 8-10 mm 35:--



Upprullningsvinda av slag-tålig plast och stativ av stål-rör. Rymmer ca 50 m 3x1,5 mm² kabel.

32-7005 129:--



Nyhet



369:--



179:--

Kabelvinda 25 m 4 jordade uttag med lock. Överbelastningskydd. Gummikabel (H07RN-F3G1,5 mm.) Godkänd för utomhusbruk.

32-3295 369:--

Kabelrulle 20 m med 4st jordade uttag med lock. Överbelastningskydd. Kabel H05VV-F3G1,5. 1000W/2300W.

32-2176 179:--

Kabelrullar med 4 jordade uttag och överbelastningskydd. Kabel H05VV-F 3G1,5 mm. Max. effekt inrullad: 920W. Utdragen: 2300W.

32-3345 3 m 69:--
32-3348 5 m 98:--
32-3349 10 m 129:--



69:--



32-3348 Nyhet
32-3349



brennenstuhl



Antitwist Antitwist

Kabelrulle 5 m med 4 jordade uttag och överbelastningskydd. Kabel H05VV-F 3G1,5 mm². 1400/2300W.

32-8083 129:--

Kabelvinda 25 m med 4st jordade uttag utrustade med lock. Överbelastningskydd med lampa. Kabel RKK. H05VV-F 3G1,5. 230V. 1000/2300W.

32-8012 349:--

Kabelvinda med ANTI-TWIST funktion 25 m. Ny kabelvinda som gör att Du inte traslar Dina anslutna kablar när Du vevar in/ut kabeln. Gummikabel H05RR-F 3G1,5 mm. 4 st jordade uttag med lock. Överbelastningskydd med lampa. 230V. 1000/3600W.

32-8040 498:--

Kabelvinda med ANTI TWIST 50 m. Trassar inte anslutna kablar då du vindar in/ut kabeln. 4 jordade uttag utrustade med lock. Överbelastningskydd med lampa. Gummikabel H05RR-F 3G1,5 mm 1000/3600W.

32-3458 695:--

PETSÄKRA GRENUTTAG



Jordade med 3G1,5 mm² kabel

32-7215 3-vägs med 1,5 m kabel 19:--
32-2470 3-vägs med 3 m kabel 29:--
32-2471 3-vägs med 5 m kabel 39:--
32-7216 6-vägs med 1,5 m kabel 29:--
32-7217 5-vägs med brytare och 1,5 m kabel 39:--
Ojordade med 2G1,0 mm² kabel
32-7218 3-vägs med 1,5 m kabel 29:--

Nyhet

Grenuttag med 9 uttag (3 st jordade och 6 st eurouttag) och brytare. 1,5 m kabel 3G1,5 mm.

32-3336 49:--



Grenuttag 9-vägs Multiuttag för 6 st europaproppar och 3 st jordade. 1,5 m kabel 3G1,5 (ej petsäkert).

32-7934 39:--



Väggfäste för montering av grenuttagen på vägg i stället för att ha dom på golvet. Passar följande: 32-7215, 2470, 2471, 7216, 7217, 7218, 7223, 7224 och 7225.

32-5428-1 Svart 16:--
32-5428-2 Vit 16:--

Grenuttag utan kabel. Jordade. Petsäkert. 32-7225 3-vägs 19:--
Ojordat. Petsäkert. 32-4938 4-vägs 29:--

Tving för ovanstående väggfästen som gör det enkelt att fästa grenuttagen även under skrivbordsskivan. Endast vit. 32-1066 20:--

Grenuttag 3-vägs med 1,5 m ledning 3G1,5 mm². Jordat utförande. Lev i 2-pack.

32-2287 29:--



32-7223

2-pack
29:--

Jordade. Petsäkra med 3G1,5 mm² kabel 1,5 m.

32-7223 3-vägs 29:--
32-7224 5-vägs m. brytare .. 49:--

Grenuttag 10-vägs för t.ex. kontorsarbetsplatser och hobbyrum där flera uttag krävs. Belyst strömbrytare. 3m kabel 3G1,5. Vridna uttag. Fäste för mont. på vägg.

32-7932-1 Svart 179:--
32-7932-2 Vit 179:--

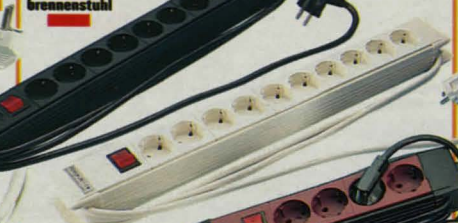

brennenstuhl

Grenuttag i olika färger. 4st jordade/vridna uttag och belyst strömbrytare. 1,9 m kabel 3G1,0. Fäste för mont. på vägg.

32-7935-3 Röd .. 79:--
32-7935-4 Grön .. 79:--
32-7935-5 Blå ... 79:--

Grenuttag Brennenstuhl "Brelani-collection" Ny snygg design som passar in i rätt miljö t.ex vid Ditt skrivbord eller stereobänk mm. 4-vägs med brytare. Petsäkert. 1,8m kabel. H05VV-F 3G1,5mm2.

Nr Färg Pris
32-2307 Ek 179:--
32-2308 Adeltträ 179:--
32-2309 Metallic-Silver 179:--



32-2307 Ek 179:--
32-2308 Adeltträ 179:--
32-2309 Metallic-Silver 179:--

Nyhet



79:- ELMIX

Elmix för hemmet! Innehåller 1 st 5-vägs grenuttag med brytare, 1 st 3-vägs grenuttag, 1 st skarvsladd 3 m, 2 st förgreningskontakter med eurokontakter. Allt för anslutning i jordat uttag. 32-3332 79:-



Kabelvinda med 3 m kabel (H05VV-F) 3G1,5mm² 4 st jordade uttag. Vit. 32-3457 79:-

brennenstuhl



Anslutningsladd PVC med jordat stickpropp. 3x1 mm. Nr Längd Pris 32-1113 2 m 19:- 32-1114 3 m 28:-



Anslutningsladd, passar de flesta apparater med lös nätsladd. Längd 1,8 m. Nr Pr st 10 st 22-457 29:- 250:-



Sladd gummikabel 2G1,5 mm, 3 m med stickpropp. Lämplig på div elhandverktyg. 32-7808 39:- Sladd gummikabel med jordat stickpropp 3G1,5 (3x1,5 mm) 2 meter. 32-7071 29:-



Sladd/strykjärnssladd RVG 3G0,75, 2,5 m ledning och jordat stickpropp. 32-7807 49:-



Apparatsladd i jordat utförande. För datorer, instrument m.m. Grå. Längd 2 m. 250V/10A. 32-5432 29:-



Jordad petsäker 3G1,5 mm² 1,5 mm 32-1908 3 m 39:- 32-1909 5 m 49:- 32-1709 10 m 69:- Ojordad petsäker 2G1,5 mm² 22-1910 3 m 39:- 22-1911 5 m 49:-



Förgreningskontakt 2-vägs jordad. Vit. 32-7228 29:- Förgreningskontakt 2-vägs med lock i sköljtätt utförande. Godkänd för utomhusbruk. 32-4005 75:- Skarvuttag 3-vägs. En skarvsladd, 3 uttag. Sköljtätt utförande med skyddslock. Försedd med upphängningsögla. Skruvanslutning. 32-4502 95:-



Förgreningskontakter En jordad kontakt till 2 st Europaproppar. Lev. I3-pack. 32-2288 15:- Förgreningskontakt jordad till 2 st. europakontakter. Tar litet utrymme. Petsäker. Nr Pr st 10 st 22-3227 9:- 70:- Förgreningskontakt 2-vägs jordad. Vit. Petsäker. 22-1834 29:-



Grenuttag för 5 EURO-kontakter. Med 2 m. ledning 2x1 mm² och stickpropp. Uttagets längd 90 mm. 32-1010 49:- Förgreningskontakt jordad till 4 st europakontakter. 32-7965 19:-

Petskyddad



Skarvuttag med petskydd i slagtålig termoplast. 10/16A 250V. 32-7105 Ojordad 19:- 32-7106 Jordad 19:-



Stickpropp av slagtålig termoplast-nylon. 10/16A. 250V. Vit. Ojordad. Nr Pr st 10 st 22-752 12:- 90:- Skarvuttag lika som ovan. Nr Pr st 10 st 22-753 16:- 140:-



Stickpropp i slagtålig termoplast-nylon. 10/16 A. 250V. Jordad. Vit. Nr Pr st 10 st 22-1887 9:50 81:- Skarvuttag som ovan. 22-871 14:- 126:-



Stickpropp med sladduttag på sidan. För trånga utrymmen. Vit. Jordat utförande. Nr Pr st 10 st 22-1840 15:- 130:- Ojordat utförande. 22-1841 13:- 110:-



Sladd med 2 m. plastkabel. Monterad sladdströmbrytare och Eurokontakt 2x0,75 mm². 32-4342-1 Svart 19:- 32-4342-2 Vit 19:-

Sladd med 3 m. plastkabel. 2x0,75 mm². Ingjutten Eurokontakt. 32-4343-1 Svart 17:- 32-4343-2 Vit 17:-



Sladdströmbrytare 230V, 4A, storlek 26x62 mm. Nr Färg Pr st 10 st 32-7003-1 Svart 14:- 120:- 32-7003-2 Vit 12:- 100:-



Sladdströmbrytare i ny design. 1-polig brytare 230V/2A. Lev. i 2-pack (1 st vit, 1 st svart/silver). Storlek 34x34 mm. 32-3391 35:-



Mellanströmbrytare med jord. 1-polig. 250V, 2A. 32-4934 29:-



Apparatkontakter av slagtålig polyamid med 3 flatsift i fyrkantpropp 23x16 mm. 6 A/250 V. Nr Pr st 10 st 22-862 propp 19:- 141:- 22-863 uttag 12:- 100:-

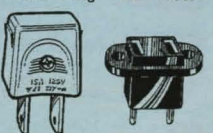

Stickpropp 2-polig USA-standard. Stiftavstånd 13 mm. Nr Pr st 10 st 12-697 19:- 130:- Honkontakt USA-standard. Nr Pr st 10 st 12-698 19:- 130:-



Stickpropp i gummi Sköljtätt utförande. Jordad. IP 44. 32-1070 26:- Skarvuttag (läsbart) i gummi. Låser fast stickproppen vilket gör att Dina skarvsladdar ej glider isär då Du drar i kabeln. Passar de flesta stickproppar för utomhusbruk. Sköljtätt utförande, IP 44. 32-1071 50:-



Stickpropp sköljtätt utförande med jorddon. Kraftigt höjle av termoplastiskt gummi. Nr Pr st 10 st 22-135 19:- 160:- Skarvuttag i extra kraftigt utförande med lock och inlagd skyddsring. Sköljtätt utförande av termoplastiskt gummi. Nr Pr st 10 st 22-136 39:- 330:-



Fotströmbrytare för montering på sladd, 230V, 2A. 32-7806-1 Svart 29:- 32-7806-2 Vit 29:-



Dimmer för glödlampor. Ansluts direkt i vägguttaget. 1,5 m styrkabel. Min/max effekt 25-180W. Vit. Nr Utförande Pris 32-2247 Ojordad 139:- 32-2248 Jordad 139:-



Reseadapter med 5 olika kontakter. Täcker de flesta behov. Passar i England, Afrika, Australien, Hong-Kong, Indien, Amerika, Nya Zeeland m.m. Mycket smart konstruktion som gör den ofarlig och lättanvänd. 250V/16A. 32-4308 99:-

Lamppropp. 2-polig. Med pågjutet sladd. Vit.
Nr Längd Pris
22-3415 0,17 m 10:-
22-3416 1,2 m 14:-

Lamphållare med lampsladd/propp Mycket lämplig som tillfällig belysning vid t.ex. tapetsering.
32-7719 19:-



Lamppropp 3-polig (kron) med rak införing. 26:-

Lamppropp 3-polig (kron) med sidoinföring. 19:-

Lamppropp 2-polig för sladd. Rak införing. 19:-

Lamppropp 2-polig med jord. För sladd. Rak införing. 25:-

Lamppropp 2-polig för sladd. Sidoinföring. 18:-

Lamppropp 2-polig med jord. För sladd. Sidoinföring. 22-3438 19:-



Täckbricka med fjäder och förhöjningsram. Vit hårdplast. Diam. 140 mm. Höjd 40 mm.
32-5448 29:-

Armatürkåpa
32-1873 14:-



Sladdupphängning. 10 fp.
22-1875 12:-

Sladdupphängning med takkrok, bricka och vinkelstycke.
Nr Pr st 10 st
22-1882 16:- 100:-



Lampputtag för 78 mm dosa. Inkl krok. Max 15 kg.
32-1957 3-polig 39:-
32-4354 2-polig 29:-
32-4355 2-polig+jord ... 35:-



Lampputtag 2-pol. Infällt.
32-4950 36:-

Lampputtag 2-pol+jord. Infällt.
32-4951 39:-

Lampputtag 3-poligt (kron). Infällt. Vitt.
32-1956 39:-

Lampputtag 3-poligt (kron) för sladdmontage.
22-1958 26:-

Lampputtag 2-pol. För sladd.
22-3439 19:-

Lampputtag 2-poligt med jord. För sladd. Sidoinföring.
22-3440 29:-



Lampputtag 2-pol. Utanpåliggande.
32-4952 35:-

Lampputtag 2-pol+jord. Utanpåliggande.
32-4953 49:-



Kopplingsplint för skarvning av tvåledad oval kabel, typ SKX. 2-pack.
22-3983 15:-

Förgreningsbox för 1 till max 4 uttag (2-ledare). För fönsterlampor m.m.
Nr Pr/st 10 st
22-3984 20:- 188:-

För infällt montage eller utanpåliggande med ram



98:-

Dimmer för glödlampor 230V 50-300W. För infällt och utanpåliggande montage (ram medföljer).
32-3514 98:-

Dimmer för glödlampor 230V 40-300W. För infällt och utanpåliggande montage (ram medföljer).
32-7002 139:-

Touch-dimmer för glödlampor och lågvoltbelysningar med mekaniska/järnkärnetransformatörer. Tänd, släck och justera ljuset genom att beröra plattan med fingrarna. 40-400W. 230V. Enbart för infällt montage.
32-7902 219:-

För järnkärnetransformatörer



32-7904

För elektroniska transformatorer

Dimmer för 12V halogenbelysning med mekanisk järnkärnetransformator. Även utrustad med vippbrytare som behåller inställt ljusläge. 230V/40-400W.
32-7904 249:-

Dimmer för 12V halogenbelysning med elektroniska transformatorer. Även utrustad med vippbrytare som behåller inställt ljusläge. 230V/20-275W.
32-7911 349:-

Ram för utanpåliggande montering av dimmer. Passande 32-7904 och 32-7911.
32-7912 39:-

Sladdimner för glödljus. Liten och lättinställd. Inbyggt ledljus som gör den lätt att hitta samtidigt som den indikerar att säkringen är hel och att dimmern är ansluten. Effekt 40-150W. Vit. Storlek 90x34x 28 mm.
32-4321 98:-

Nyhet

Golddimner för t.ex. golvlampor. 230V/75-300W. Svart.
32-3600 98:-

Inkommer sept. 2001

Nyhet

Dimmer med monterad sladd (2,6 m) och stickpropp (eurokontakt). För glödlampor 230V/40-200W.
32-3598 Svart 98:-
32-3599 Vit 98:-

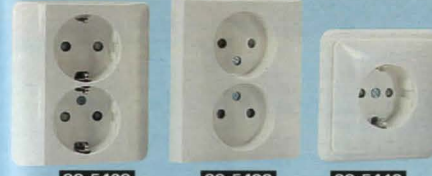

32-5439

32-5438

32-5440



32-5442

32-5443

32-5441

Vägguttag 2-vägs för infällt montage. Petsäkert. Vit.

Nr	Utförande	Pr st	10 st
32-5438	Ojordat	38:-	350:-
32-5439	Jordat	56:-	500:-

Vägguttag 2-vägs för utanpåliggande mont. Petsäkert. Vit.

Nr	Utförande	Pr st	10 st
32-5442	Ojordat	39:-	345:-
32-5443	Jordat	56:-	500:-

Vägguttag 1-vägs. Jordat utförande. Petsäkert. Vit.

Nr	Utförande	Pr st	10 st
32-5440	Infällt montage	38:-	340:-
32-5441	Utanpåliggande	39:-	345:-



Strömbrytare vit för infällning.

Nr	Utförande	Pr st	10 st
32-5444	1-pol m. trappfunk.	39:-	345:-
32-5445	Kronströmbrytare	49:-	430:-
32-2181	Dubbeltrapp	75:-	680:-
32-2180	Korsomkopplare	75:-	680:-

Strömbrytare vit, utanpåliggande.

Nr	Utförande	Pr st	10 st
32-5446	1-pol m. trappfunk.	36:-	320:-
32-5447	Kronströmbrytare	46:-	420:-



Stickpropp med sidoinföring. 400V/16A. Passar nedanstående uttag. Vit.

32-4935	69:-
Vägguttag (spisuttag) för infällt montage. 3-pol med nolla och jord. 400V/16A. Vit.		
32-4936	69:-
Vägguttag (spisuttag) för utanpåliggande montage. 3-pol med nolla och jord. 400V/16A. Vit.		
32-4937	59:-



32-7906

32-8398

Kapslade vägguttag och strömställare i sköjlätt utförande, IP 44. Kapslingarna av grå termoplast. Försedda med två stryppnippel för kabelgenomföring.

Nr	Utförande	Pris
32-1367	Uttag enkelt	49:-
32-1368	Uttag dubbelt	79:-
32-801	Strömbrytare enkel (1-pol. trapp)	49:-
32-8397	Kronströmbrytare	59:-
32-8016	Strömbrytare enkel (2-polig)	49:-
32-3932	Strömbrytare (1-polig) och uttag	89:-

Vägguttag och strömbrytare i sköjlätt utförande. IP44. Försedda med kabelgenomföringar. Vita.

32-7905	Uttag	49:-
32-8398	Uttag dubbelt	79:-
32-7906	Strömbrytare (1-pol. trapp)	49:-
32-8015	Strömbrytare (2-polig)	49:-

Skyddsproppar för jordade/ojordade uttag. Petsäkra. Enkel montering. Lev i 4-pack med monteringsnyckel.
32-5449 19:-



Strömbrytare 2-polig för utanpåliggande mont. Lämplig för införingsarmar m.m. IP44.
32-7687 159:-

Strömställare i sköjlätt plastkåpa. 400 V/16 A. Läsbar i fränläge. In- och utg. för 22,5 mm tätningshylsa. 2 st (22-1246) erfordras.
32-1118 195:-

Hjälpreda!

1-pol brytare En strömbrytare som bryter en ledare

2-pol brytare En strömbrytare som bryter två ledare

med trappfunktion Kan användas i trappkoppling, dvs. flera brytare som påverkar samma lampor

Kron Dubbelströmbrytare, består av 2 st 1-pol brytare (två knappar på samma enhet)

Dubbeltrapp Dubbelströmbrytare med trappfunktion

Kors Används i trappkoppling om fler än två brytare ska användas

Installationsmaterial ELKO Norsktillverkat system
av hög kvalitet. Byggbart i olika kombinationer. Petsäkert. Vit termoplast.



32-4074

32-4077

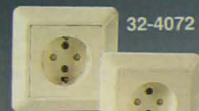

32-4072



32-4071



32-4068 32-4067
32-4065 32-4066
32-1987 32-4064



32-4069 32-4070
32-1986

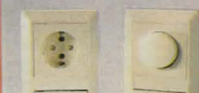

32-4345 32-4346



32-1052 32-4347

Nyhet



32-8426

Vägguttag 2-vägs för infällning. Petsäkert.		Pr st	10 st
Nr			
32-4074	Ojord	55:-	490:-
32-4075	Jord	95:-	850:-
Vägguttag 2-vägs. Utanpåliggande. Petsäkert.		Pr st	10 st
Nr			
32-4076	Ojord	65:-	550:-
32-4077	Jord	89:-	790:-
Vägguttag 1-vägs. Kan kombineras med täckram (32-4073). För att få utanpåliggande anv. 2 st förhöjningsramar 32-4349. Petsäkert.		Pr st	10 st
Nr			
32-4072	Jord	64:-	570:-
32-4071	Ojord	79:-	690:-
Vägguttag 4-vägs. Jordat, petsäkert. Utanpåliggande.		Pr st	10 st
Nr			
32-4078		159:-	1490:-
Vägguttag 1-vägs med skyddslock. För att få utanpåliggande anv. 2 st förhöjningsramar 32-4349. Petsäkert. Jordat utförande.		Pr st	10 st
Nr			
32-4083			99:-



32-4078



32-4083

ELKO

Strömbrytare för infällt montage. Vita.		Pr st	10 st
Nr	Typ		
32-4065	Kronströmbrytare	79:-	690:-
32-2297	3st 1-pol. brytare (3 knappar)	169:-	1550:-
32-4067	2-pol. brytare	99:-	890:-
32-1987	2-pol. + 1-pol brytare	129:-	1150:-
32-4064	1-pol. brytare m. trappfunk.	65:-	570:-
32-4068	Dubbeltrapp	139:-	1290:-
32-4066	Korsomkopplare	110:-	990:-
Strömbrytare för utanpåliggande montage. Vita.		Pr st	10 st
Nr	Typ		
32-4069	1-pol. brytare m. trappfunk.	49:-	440:-
32-1986	2-pol. brytare	98:-	880:-
32-4070	Kronströmbrytare	69:-	620:-
Uttag/strömbrytare 1-pol/trapp monteras över en befintlig apparatdosa. Smart konstruktion för att få ett uttag i bekväm arbetshöjd. OBS! För denna kombination krävs att 0-ledare dras fram till apparatdosan samt jord för jordat uttag (skall göras av behörig elektriker). Jordat utförande.		Pr st	10 st
Nr			
32-4345		199:-	1990:-
Dimmer/Strömbrytare Monteras över en befintlig apparatdosa. 1-pol/trapp. (ersätter 1 st kronbrytare) Dimmer 60-300W.		Pr st	10 st
Nr			
32-4346		359:-	3590:-
Strömbrytare med glimmlampa för infällning. 1-pol. Vit.		Pr st	10 st
Nr			
32-1052		99:-	990:-
Dimmer för infällning. För utanpåliggande montage använd 2 förhöjningsramar (32-4349). 60-300W. Vit.		Pr st	10 st
Nr			
32-4347		219:-	2190:-
Hörnbox med 3 jordade uttag. Monteras enkelt i hörn på höjden eller liggande under t.ex. köksskåp. Kabelintag på baksidan. Storl. 155x85x70 mm.		Pr st	10 st
Nr			
32-8426		249:-	2490:-

- Petsäkra
- Polarvit termoplast
- Norsktillverkade



El-skolan En mycket lärorik film om el och elinstallationer. Filmen beskriver och visar vad man får och kan göra själv. Den behandlar följande: Allmänt om el, lagar, elcentralen, byte av strömbrytare och vägguttag, dimmer, allmänt om kablar, stickproppar och skarvuttag, mellanströmbrytare, lamphållare, timers, ljuskällor, element mm. Filmen är på svenska. 120 min.

32-8427 79:-

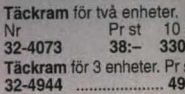

Täckram för två enheter.

Nr Pr st 10 st

32-4073 38:- 330:-

Täckram för 3 enheter. Pr st.

32-4944 49:-



Förhöjningsramar m. brytlock för installationskabel. Infällda enheter kan monteras utvändigt med hjälp av dessa förhöjningsramar, även bra vid montering av extra uttag utan apparatdosa i väggen.

2-facks för ex. 4064 + 4071
32-4348 38:-
1-facks för ex. 4064-4068
32-4349 28:-
För vägguttag 4074-4077
32-4350 29:-

Nyhet



32-8427 79:-

Installationsmaterial ELJO TREND Svensktillverkat system
av hög kvalitet. Snabbanslutning. Petsäkert. Vit termoplast.

Nyhet



Vägguttag 2-vägs för infällning.

Nr Pr st 10 st

32-6175 Ojordat 57:- 510:-

32-6176 Jordat 99:- 890:-

Vägguttag 2-vägs för utanpåliggande montage.

Nr Pr st 10 st

32-6179 Ojordat 66:- 580:-

32-6180 Jordat 92:- 820:-



Vägguttag 4-vägs utanpåliggande. Jordat.

Nr Pr st 10 st

32-6181 169:- 1490:-

Vägguttag 1-vägs för infällnad. Jordat

32-6188 64:- 550:-



32-6177



32-6187

32-6186

32-6185



32-6189

Strömbrytare för utanpåliggande montage.

Nr Pr st 10 st

32-6177 Kron 75:- 680:-

32-6178 Trapp 1-polig. 53:- 480:-

Strömbrytare för infällt montage.

Nr Pr st 10 st

32-6186 Kronströmbrytare 79:- 700:-

32-6187 1-polig brytare m. trapppunkt. 69:- 610:-

32-6185 2-polig brytare 99:- 890:-

Dimmer för infällt montage. För glödljus och elektroniska transformatorer max 300W.

32-6189 298:-

eljo

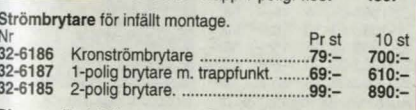

Strömbrytare/Dimmer/Vägguttag
Eljo Renova En serie för Dig som värderar design lika högt som funktion. Återknyter till klassiska 30- och 40-talet. Höjer helhetsintrycket i Ditt nyrenoverade hem. Nu kan Du byta ut dom gamla/slitna strömbrytarna men ändå behålla den gamla stilen.

Dimmer för glödljus

32-4606 300W, svart 498:-

32-4607 300W, vit/grå 498:-

Vägguttag 2-vägs

32-4608 ojordad, svart 149:-

32-4609 ojordad, vit/grå 149:-

32-4610 jordad, svart 189:-

32-4611 jordad, vit/grå 189:-

Vägguttag 1-vägs

32-4612 jordad, svart 149:-

32-4613 jordad, vit/grå 149:-

Strömbrytare

32-4602 1-pol, trapp, svart ... 129:-

32-4603 1-pol, trapp, vit/grå ... 129:-

32-4604 kron, svart 149:-

32-4605 kron, vit/grå 149:-

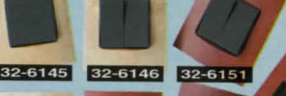

32-6145

32-6146

32-6151

32-6154



32-6147

32-6152

32-6153

Nyhet

Strömbrytare och uttag i ny design. Förnya ditt hem, byt ut dom vita strömbrytarna och uttagen mot nya i trä. Finns i två olika träslag, björk och päron.

Strömbrytare 1 polig trapp

32-6145 björk 139:-

32-6150 päron 149:-

Kronströmbrytare

32-6146 björk 159:-

32-6151 päron 169:-

Täckram 2-facks

32-6149 björk 119:-

32-6154 päron 129:-



32-6144

32-6142

32-6143

32-6139

32-6141

Strömbrytare/Vägguttag i ny modern design. Byt ut dina vita strömbrytare och uttag och förnya ditt hem. Titanfärgade med svarta knappar. Snyggt i det lite modernare hemmet.

Vägguttag jordat utförande. Petsäkert.

32-6142 1-vägs 98:-

32-6143 2-vägs 119:-

Dimmer för glödljus, 230W halogen, 30-300W.

32-6141 199:-

Strömbrytare 1 polig trapp.

32-6139 129:-

Kronströmbrytare

32-6140 139:-

Täckram 2-facks

32-6144 69:-



Täckbrickor för överbliven plats i elskåpen. Täcker 4,5 moduler. Brytbar. 32-7035 19:-

Dörr medföljer!

Elskåp Normkapsling. Med DIN-skena för fastsättning av automatsäkringar, jordfelsbrytare m.m. Lev. med bottenplatta, beröringsskyddad noll/jordskena, täckbrickor (4,5 mod), textremor, och dörr/fronthead. IP-40. 20 olika kabelintag i botten/toppen och baksidan.

Nr	Storlek (mm)	Pris
32-2396 1-radigt 12 moduler	229x264x99,5	198:-
32-2397 2-radigt 24 moduler	354x264x99,5	349:-
32-2398 3-radigt 36 moduler	499x264x99,5	475:-

32-2394 **598:-**



Elcentral Färdigkopplade normcentraler. IP-20. 1-radig kapsling. 12 moduler med huvudbrytare (vrid) 3x40A. 6 st automatsäkringar 10A (C-karakteristik) 1 st 3-fas samlingskena. Storlek 245x220x90 mm.

32-2394 598:-
2-radig kapsling 24 moduler med huvudbrytare (vrid) 3x40A. 15 st automatsäkringar 10A (C-karakteristik), 3 st automatsäkringar 16A (C-karakteristik), 1 st 3-fas samlingskena. Storlek 345x245x90 mm.
 32-2395 1295:-



Jordfelsbrytare för montering på DIN-skena eller i normkapsling. Med transientskydd. Dubbelklämma för kabel och samlingskena. Märkström 25A. Utlösningsström 30 mA. **Klass A** Klarar pulserande likström. Europatillverkad. Storlek: 2-pol 90x35x60 mm. 4-pol 90x70x69 mm.

Nr	Volt	Pol	Modul	Pris
32-7954	230V	2-pol	2 moduler	329:-
32-7955	230/400V	4-pol	4 moduler	398:-

Kapsling för jordfelsbrytare m.m.
 32-5005 2 moduler 39:-
 32-5006 4 moduler 49:-



Passdelar för att säkra ner / upp i din elcentral. 3-pack.
 32-7798 10A 16:-
 32-7799 16A 16:-
 32-7800 20A 16:-
Passdelsnyckel Passar ovanstående passdelar.
 32-7801 26:-



RUTAB

Kopplingsur digitalt för montering på DIN-skena. Veckoalt. dygnsfunktion. Växlande kontakter för 250V/16A. Tot. 16 inställningar 8 till och 8 från i steg om en minut. Gångreserv vid strömavbrott. 230V. Storlek 85x35x60 mm.
 32-7115 398:-

Kopplingsur för montering i elskåp. Dygnsfunktion med min 30 min inkoppl. 48 kopplingar. Växlande kontakter. 230V/16A. Modulbredd 3.
 32-7953 398:-

Huvudbrytare 3-polig. 3x40 A för montering på DIN-skena i elskåp. Med bygel för hänglås. Modulbredd: 2.
 32-5012 129:-

Automatsäkring 1-polig för montering på DIN-skena i elskåp. Modulbredd: 1. 230/400VAC. C-karakteristik. För Sverige.
 32-5013 10A 49:-
 32-5014 16A 49:-
 32-5011 49:-

Automatsäkring som 32-5013 men 2-polig. Modulbredd: 2. För Norge.
 32-2107 10A 119:-
 32-2108 16A 119:-



MALMBERGS Nyhet

Automatsäkring 1-polig för montering på DIN-skena. Modulbredd 1. 230/400 VAC. C-karakteristik.
 32-4121 10A 39:-
 32-4122 16A 39:-
Automatsäkring 2-polig som 32-4121 men modulbredd 2. För Norge.
 32-4123 10A 98:-
 32-4124 16A 98:-
Automatsäkring 3-polig som 32-4123 men modulbredd 3.
 32-4125 10A 119:-
 32-4126 16A 119:-

Huvudbrytare 3x40A modulbredd 3.
 32-4127 98:-

El-propp, Tröga. DZ II (standard-modell). Upp till 500 volt.

Nr	Amp	5 st	25 st
22-1063-6	6	16:-	58:-
22-1063-10	10	16:-	58:-
22-1063-16	16	16:-	58:-
22-1063-20	20	16:-	58:-
22-1063-25	25	16:-	58:-

Automatsäkring 230/380V. Propphuvud. Gänga DZ II. Med testhå.
 Nr Amp. Pris
 22-5007 10A 149:-
 22-5008 16A 149:-
 22-1066 90:-



Ø 70 mm
 32-3971 32-3972 22-3977 22-3978
Ø 80 mm
 32-3973 32-3974 32-3975

Apparattosa med ingångar för 16 mm rör
 Nr Pass. dosfräs Ingång Pr st 10 st
 32-3971 Enkelgips (grön) 74mm 3 st 16:- 148:-
 32-3972 Dubbelgips (gul) 74mm 3 st 16:- 148:-
Kopplingsdosa för lampputtag och spisdosa. 16 mm rör.
 32-3973 Enkelgips (grön) 83mm 8 st 25:- 220:-
 32-3974 Dubbelgips (gul) 83mm 8 st 25:- 220:-
Takdosa med spikhål för fastsättning på regel. 16 mm rör.
 32-3975 Med putslock 83mm 10 st 36:- 320:-

Påbyggnadsringar för apparatdosor. Bra hjälpmedel vid ombyggnationer där eldosor sitter på fel djup. Skruv medf.
 Nr Tjockl. Förp. Pr/tp. 10/tp.
 22-3977 4 mm 2-pack 35:- 300:-
 22-3978 15 mm 1 st 26:- 220:-

Flexslang med färdig-dragen FK-kabel, sid 206



Enkel/smidig installation
Flexslang 16 mm.
 42-4955 Ring 10 m 49:-
 42-7160 Ring 25 m 99:-
 42-3986 Ring 50 m 149:-
Flexslang som ovanstående men 20 mm. 10 m.
 32-5460 69:-
Klammer TC för kabeldiam. 14-20 mm. Lämplig att använda till flexslang. 100 st.
 32-2389 139:-



Skarvmuff för 16 mm rör/flexslang.
 Nr 6 st. 30 st.
 32-2494 12:- 50:-
Skarvmuff för 20 mm rör / flexslang.
 32-7689 6 st. 15:-
Skarvmuff med rörlåsning för 16 mm rör. 6 st 30 st
 32-2495 16:- 75:-
Rörböjar 16 mm. Lev i 3 pack.
 32-1991 25:-

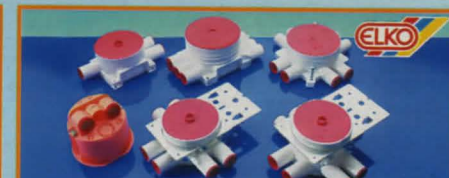

Apparattosa med rörlåsning. Används till både enkel- och dubbelgips (graderade). Med ingångar för 16 mm rör.
 Nr Antal ingångar Ytterdiam. Pr st 10 st
 32-4945 3 st 70 mm 28:- 250:-
 32-4948 2 st Dubbeldosa 46:- 420:-
Kopplingsdosa lika ovan.
 32-4946 5 st 16 mm/2 st 20 mm .80 mm 29:- 250:-
Takdosa lika ovan. Skruv/skruvhål för fastsättning på regel.
 32-4947 8 st 80 mm 38:- 340:-

Rotdosa för eftermontage av installationsmaterial i vägg. Djup 60 mm
 32-6182 39:-

Regeldosa En ny typ av dosa som är mycket enkel att montera! Försedd med spikbleck som gör att du enkelt slår in den i regeln med hammaren. Inget onödigt spikande. 6 st utgångar med rörlåsning. 16 mm. Enkelgips.
 Nr modell Pr st 10 st
 32-8424 för 45 mm regel (innervägg) 36:- 320:-
 32-8425 för 60 mm regel (yttrevägg) 36:- 320:-



KULO EKK/EKRK
Kulodosa med 5 mantelklämmor. Varje klämma tar max. 4x1,5 mm² eller 3x2,5 mm². 60x60x30 mm.
 Nr Pr st 10 st
 32-1963 24:- 210:-
Kopplingsdosa för kabel EKK/EKRK. 5-polig skruvplint med plats för 4x2,5 mm kabel. 10 kabelängingar. IP-54. 90x90x48 mm.
 32-5350 25:- 220:-
Kopplingsdosa för spis, tvättmaskin m.m. Endast 28 mm hög. Max: 5G2.5. 2 ingångar.
 32-7688 39:-
Kopplingsdosa ELJO Profdsosa med 5-polig skruvplint med plats för 4x1,5 mm kabel. 10 kabelängingar. IP-56 Storl. 85x85x38 mm.
 Pr st 10 st
 32-6183 32:- 280:-



Doslock ø100 mm för kopplingsdosa. Snäpp och skruvfastsättning.
 Nr Pr st 10st
 32-2178 15:- 130:-
Doslock som ovan men med ledningsuttag.
 32-3980 18:- 150:-
Doslock ø85 mm för apparatdosa. Snäpp och skruvfastsättning.
 32-2177 15:- 130:-
Doslock som ovan men med ledningsuttag.
 32-2179 15:- 130:-

El-tejp av PVC. 20 meter "allväderstejp" av hög kvalitet. Lägsta pålindningstemp. -18°. Mått 0,20x19 mm.
 Ängare färg: Svart eller vit.
 Nr Pr st 10 st 100 st
 22-232 11:- 99:- 790:-

Starkströmsledning



FK

FK Fåtrådig plastisolerad enkelledare. Starkströmsledning. H07V-R (750/500V). Ange färg: Svart, vit, blå, brun eller gul/grön. Trådantal 7 st.
Area 1,5 mm². Tråddiam. 0,52 mm. 10 m 25 m 100 m
49-142 25:- 49:- 149:-

Area 2,5 mm².
Tråddiameter 0,68 mm. 10 m 25 m 100 m
49-118 34:- 78:- 259:-

Flexslang 25 m med färdigdragen kabel Spar tid och kraft, montera flexslang med redan dragen kabel. 3 st ledningar FK 1,5mm² H07V-R (svart, blå och gul/grön). 16 mm rör.
32-2593 279:-

Tvinnad FK Reducerar oönskad utstrålning (EMC). För elsaner installation. 3x1,5 mm² (svart, blå, gul/grön). Längd 50 m.
49-18 249:-



RK

Area 1,5 mm² (H07V-K1,5). Trådantal 27 st. Tråddiameter 0,25 mm. Ange färg: Svart, röd, blå eller gul/grön.
Nr 10 m 25 m
49-137 20:- 45:-

Area 6 mm² (H07V-K6). Trådantal 75 st. Tråddiameter 0,3 mm. Ange färg: Svart, blå eller gulgrön.
Nr 5 m 10 m
49-10 39:- 69:-

Topplämma. För koppling av ledare max. 8x1,5 mm² eller 5x2,5 mm².
Nr 10 st 100 st
22-4891 19:- 145:-

Skarvhylsa vattentät för RK-kabel. Godkänd för 400V. 10-pack.
Nr Storlek Pris
32-1140 2x0,75 mm² 26:-
32-1141 2x1,5 mm² 26:-

Jordkabel



EKKJ

Jordkabel EKKJ för fast förläggning i och ovan mark. 49-414: 3x2,5 + 2,5 (3 led + jordfläta). 49-424: 4x2,5 + 2,5 (4 led + jordfläta)
Nr Diam. 10 m 25 m 50 m
49-414 12 mm 179:- 395:- 700:-
49-424 14 mm 198:- 450:- 850:-



PSFP

Jordkabel PSFP för Norge. 2x1,5+1,5. För fast förläggning i och ovan mark.
Nr 10 m 25 m 50 m
49-264 198:- 450:- 850:-

Starkströmskabel



EKK

Installationsledning EKK Entrådiga kopparledare med PVC-isolering och rund vit PVC-mantel. För fast förläggning inom/utomhus (kan ej grävas ner) 500/300V.

Nr	Ledare/area	Ytterdiam	10 m	25 m	50 m
49-149	3G1,5	10 mm	75:-	179:-	298:-
49-422	4G1,5	10 mm	98:-	219:-	
49-159	5G1,5	12 mm	119:-	285:-	
49-226	3G2,5	12 mm	179:-	379:-	
49-227	5G2,5	14 mm	195:-	445:-	

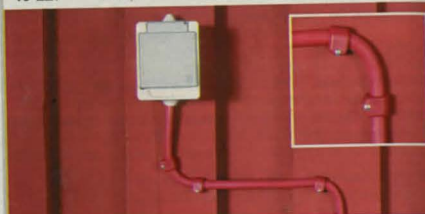

Installationsledning EKK "Falu-röd" Lika som 49-149 men rödfärgad. "Osynlig kabel" på röda hus i stället för den normalt vita. Gör ditt röda hus ännu finare.

Nr	Ledare/area	Ytterdiam	10 m	25 m
49-232	3G1,5	10 mm	95:-	198:-

Klammer TC "Falu-röd" för kabel diameter 10-14 mm. Lämplig att använda till 49-232, 50 st.
32-3390 39:-



EKLK

Installationskabel EKLK För fast installation inom/utomhus i våta (t.ex. djurstallar) eller torra utrymmen. Entrådiga koppartråd. PE belagt aluminiumband. 500/300V.

Nr	Ledare/area	10 m	25 m
49-260	3G1,5	119:-	269:-
49-261	5G1,5	179:-	395:-
49-262	3G2,5	229:-	495:-
49-263	5G2,5	285:-	595:-



Kulo-ledning

EKRK

EKRK Entrådiga kopparledare med PVC-isolering och aluminiumfoliemantel. För utvändigt montering i torra utrymmen (500/300V).

Nr	Ledare/area	Ytterdiam	10 m	25 m
49-169	2G1,5	7 mm	75:-	185:-
49-167	3G1,5	8 mm	98:-	219:-
49-423	4G1,5	7 mm	129:-	298:-
49-168	5G1,5	10 mm	179:-	398:-



RVG

Kabel RVG 3G0,75 mm² "strykjärnsladd" med glansgarnsflätad skyddsstrumpa.
32-7843 5 meter 59:-

Gummikabel



Gummikabel av hög kvalitet. Inom-, utomhuskabel för bruksföremål där höga krav på smidighet i kyla krävs. Väder/oljebeständig kabel med EDPM-gummi isolering. Svart. H05RN-F: 49-268. H07RN-F: 49-267, 49-269, 49-270, 49-272, 49-273, 49-274.

Nr	Ledare/area	5 m	10 m	25 m	50 m	100 m
49-267	2G1,5	55:-	95:-	195:-		
49-268	3G1	49:-	79:-	159:-		
49-269	3G1,5	65:-	119:-	249:-	465:-	825:-
49-270	3G2,5	85:-	155:-	329:-	619:-	
49-272	4G2,5	99:-	185:-	398:-		
49-273	5G1,5	99:-	195:-	429:-		
49-274	5G2,5	129:-	219:-	498:-		

Anslutningskabel



RKK

RKK H05VV-F. Anslutningskabel/rumsladd. Rund plastisolerad starkströmsledning (500/300V) för apparater, lampor, maskiner m.m. inomhus. Extra mängtrådiga kopparledare. Vit (49-328 även svart).

Nr	Ledare x area	5 m	10 m	25 m	100 m
49-326	2G1,5	29:-	49:-		
49-327	3G1,0	29:-	49:-	119:-	390:-
49-328	3G1,5	39:-	69:-	149:-	498:-
49-330	5G1,5	59:-	99:-		



SKX

Kabel SKX, oval H03VVH2-F. Plastisolerad starkströmsledning (300/230V). Area 2 x 0,75 mm². Trådantal 24 st. Tråddiameter 0,19 mm. Finns i brun, svart, vit och guldfärg. Brun och guld ej 100 m. Ange färg vid beställning.

Nr	10 m	25 m	100 m
49-191	29:-	69:-	235:-



SKK

Rumsladd SKK, rund H03VV-F. Plastisolerad starkströmsledning (300/230V). Area 2 x 0,75 mm². Trådantal x diam 24x0,19 mm. Vit.

Nr	10 m	25 m	100 m
49-192	39:-	89:-	298:-



Märkhylsor. Märk/numrera dina kablar på ett enkelt sätt. För kablar med storlek 1,5-4 mm². Lev i rulle om 500 st märkta 0-9. Gula.
32-2163 59:-

Värmekabel



**Självbegränsande!
Håller vattnet rinnande!**

- Även godkänd för montering i vattenledning
- Ingen termostat behövs
- Svensktillverkad
- S-märkt

Från **499:-**

Värmekabel som frostskydd Självbegränsande värmekabel färdig att använda komplett med jordad stickpropp. Anpassar sig efter omgivningens temperatur, ingen termostat behövs. Frostskyddar vattenrör både in- och utvändigt. Kabeln är livsmedelsgodkänd och kan därför med fördel läggas i vattenledningen. Kan även användas för att frostskydda andra delar t.ex. hängrännor m.m. Finns i fasta längder, får ej kapas. Effekt ca 10W/m vid +5°C. OBS! värmekabeln skall monteras tillsammans med jordfelsbrytare 30 mA.

Nr	Längd	Pris
32-7996	2 m	499:-
32-7997	4 m	665:-
32-7998	6 m	829:-
32-7999	8 m	975:-
32-8000	10 m	1195:-
32-8001	13 m	1395:-
32-8005	25 m	2495:-

Var rädd om dina vatten- och avloppsledningar!

Kabelförskruvning för värmekabeln då den monteras i vattenledningen. Anslutning R15 utv.
32-8006 299:-

Bil- & båt-kabel



RKKB

RKKB Bil och båt-kabel, används ofta på släpvagnar m.m. Plastisolerad. Tråddiameter 0,25 mm. Trådantal 27 st. 100V. Svart.

Nr	Ant.ledare x area	10 m	25 m
49-3	2x1,5 mm ²	80:-	180:-
49-8	3x1,5 mm ²	90:-	200:-
49-103	5x1,5 mm ²	119:-	265:-
49-114	7x1,5 mm ²	170:-	375:-



RKXB

RKXB oval bilkabel för enkel fästsättning/montering. Svart.
Nr Ant.ledare x area 5 m 10 m 25 m
49-97 2x1,5 mm² 39:- 70:- 160:-



RKUB

RKUB plastisolerad enkelledare. Bil-kopplingsstråd. Ange färg: Svart, röd eller blå. 49-144 endast svart och röd.
Nr Area Trådantal x diam. 10 m 25 m
49-139 1,5 mm² 27x0,25 mm 25:- 56:-
49-143 2,5 mm² 45x0,25 mm 45:- 98:-
49-144 4 mm² 51x0,31 mm 65:- 145:-

Strömkabel/Matningskabel



Strömkabel Lämplig för matning av bilstereo, slutsteg m.m. Genomsiktig isolering. **Ange färg:** svart eller röd.

Nr	Area	Trådantal x diam.	5 m	10 m	25 m
49-76	8 mm ²	2x10x0,10	69:-	120:-	129:-
49-96	16 mm ²	2x16x0,10	129:-	225:-	225:-

Kopplingsledning



RKUB

RKUB plastisolerad 2-ledare. Bil-kopplingsstråd och högtalarledning (100V). Röd/svart, 2-färgad.

Nr	Area	Trådantal x diam.	10 m	25 m
49-38	1,5 mm ²	27x0,25 mm	58:-	129:-
49-39	2,5 mm ²	45x0,25 mm	79:-	175:-
49-42	4 mm ²	50x0,31 mm	98:-	210:-

Kopplingsledning



FKUX

Enkelledare plastisolerad. Area 0,08 mm². Trådantal 7 st. Tråddiameter 0,12 mm. **Ange färg:** Svart, vit, röd eller blå.

Nr	10 m	25 m
49-126	18:-	39:-

Högtalarkabel



Stereoledning med 2 ledare i försilvrade skärmstrumpor. Trådantal x diam. 2x7x0,21 mm. **Grå.**

Nr	5 m	10 m	25 m
49-218	39:-	69:-	169:-

Högtalarkabel Vit 2x1,5 mm. Den vita färgen gör kabeln mindre synlig om den monteras mot ljusa tapeter eller på vita socklar. En ledare har nillad isolering.

Nr	10 m	25 m	100 m
49-4	39:-	85:-	298:-



Högtalarkabel OFC Flertrådig 2-ledare med transparent plastisolerad.

Nr	Area/mm	10 m	25 m
49-333	2x0,75	39:-	85:-
49-222	2x1,5	59:-	119:-
49-223	2x2,5	85:-	185:-
49-224	2x4	129:-	265:-
49-228	2x6	169:-	369:-

Skärmad ledning



Mikrofonkabel, 2-ledare. Ytterdiam 3 mm. med skärmstrumpa. Trådantal x diam. 2x10x0,10 mm. **Svart.**

Nr	10 m	25 m
49-207	59:-	129:-



PFSK

Signalkabel PFSK med flätad skärm. Ytterdiam 5 mm. Trådantal x diam. 4x0,22 mm. **Ljusgrå.**

Nr	5 m	10 m	25 m
49-146	46:-	79:-	179:-

Signal- och datakabel



EKKX

EKKX signalkabel med olivfärgade parter, tvinnade. **Vit.**

Nr	Ytterdiam	Trådantal x diam.	10 m	25 m	100 m
49-199	4 mm	4x1x0,5	28:-	60:-	180:-
49-188	6 mm	4x2x0,5	50:-	115:-	380:-
49-17	6,6 mm	6x2x0,5	65:-	149:-	



EKU

EKU plastisolerad ringledningstråd, 2-ledare. Area 0,38 mm². Trådantal 2 st. Tråddiameter 0,7 mm. **Vit.**

Nr	10 m	25 m	100 m
49-205	25:-	55:-	175:-

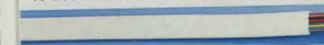

Signal/datakabel Flatkabel av modulartyp. **Vit.**

Nr	Antal ledare	10 m	25 m	100 m
49-221	4-ledare (4P)	35:-	75:-	240:-
49-418	6-ledare (6P)	39:-	85:-	285:-
49-420	8-ledare (8P)	49:-	99:-	369:-

Antennledning



TV

TV-ledning dubbelskärmad 75 ohm koaxialkabel. Ytterdiam. 5,5 mm. Trådantal x diam. 1x0,8 mm. **Vit.**

Nr	10 m	25 m	50 m	100 m
49-225	49:-	119:-	189:-	355:-



TV

UV/fuktbeständig 75 ohm. Lång livslängd med bibehållen kvalitet. Ytterdiam. 6 mm. Trådantal x diam. 1x0,8 mm. **Vit.**

Nr	10 m	25 m	50 m	100 m
49-158	58:-	129:-	229:-	398:-



RG58

Koaxialkabel RG58 C/U (utan kontakter) 50 ohm. Ytterdiam. 5 mm. Trådantal x diam. 1x19x0,16 mm. **Svart.**

Nr	10 m	25 m	100 m
49-216	65:-	139:-	420:-

Kabelkanal. Självhäftande, sluten mini-kanal för montering/fastsättning av kabel på väggar och tak m.m. Kanaler kan skarvas och byggas ihop med hjälp av nedanstående skarvset. 1m långa. Lev i 4-pack. **Vita.**

32-2054	Kabeldiameter: 5,5x5 mm	75:-
32-2053	Kabeldiameter: 8x7 mm	79:-

Skarvset. Skarvar och vinklar i olika utföranden. Lev i 10 pack.

32-2052	För 32-2054 (5,5x5 mm)	19:-
32-2051	För 32-2053 (8x7 mm)	19:-



Kabelkanal i vit plast för el, data- och larminstallationer. Enkel montering. Består av U-kåpa med lock som bildar en sluten kanal. Längd 3 m.

32-4111	16x10	69:-
32-4112	16x16	79:-
32-4113	25x16	99:-
32-4357	38x16, 2 fack	129:-

Kabelkanal Självhäftande minikanal för montering/fastsättning av kabel på väggar och tak. Längd 1 m. Levereras i 2-pack. **Vita.**

32-5813	Kabeldiameter: 3-5,5 mm	19:50
32-5814	Kabeldiameter: 5,5-8 mm	25:-

Kabelklämma Cablex Universal klämma som håller en eller flera kablar på plats, t.ex. under skrivbordet. Steglös storleksförändring. Självhäftande. Uttag för skruvfastsättning. Kan även brukas att hålla t.ex. verktyg på verktygstavla!

32-3725	19:-
---------	------



Kabel-tejp Nu kan Du snyggt och enkelt montera fast dina löst hängande/liggande ledningar. Inga ledningar på golvet, inga hängande ledningar till dina lampor mm. Ledningen fästs med en specialtape (dubbelhäftande) som fäster på de flesta underlag, inom och utomhus, även på betongväggar. Kan med fördel även användas för montering av ledningar i bilar, båtar och husvagnar. Startpaketet innehåller verktyg samt tape 4mm x 25m. Verktyget användes till att pressa fast ledningen på tapen.

Tool set Startpaket inkl. verktyg och tape 4mm x 25m.

32-1959	79:-
32-1960	Tejp för inom och utomhusbruk 4mm x 25m 46:-
32-1958	Tejp för inom och utomhusbruk 6mm x 25m 59:-

Rapid 36. Kabelpost för fastsättning av lågströmskabel. Rekylfri, omställbar slagstyrka samt klammerstyrning. Lämplig för kablar till tv, datorer, telefoner, högtalare m.m. Max kabeldiam. 6,0 mm.

30-6319	398:-
---------	-------

Kabelklammer till Rapid 36. 2000 st/förp.

30-6320	10 mm Galv.	67:-
30-6321	10 mm Galv.	79:-
30-6322	14 mm Vita	92:-

Spikklammer APK.

Nr	För kabeldiameter	25 st	100 st
22-4261	7-10 mm	19:-	69:-
22-4262	10-14 mm	29:-	89:-

Spikklammer KLC för oval kabel.

22-1155	3-5 mm	16:-	49:-
---------	--------	------	------

Skruvklammer TK

22-3236	10-14 mm	24:-	79:-
---------	----------	------	------

Kabelklammer TC av plast med stålspek.

Nr	För kabeldiameter	25 st	100 st
32-5359	3-5 mm	14:-	43:-
32-5360	5-7 mm	15:-	47:-
32-5361	7-10 mm	19:-	53:-
32-5362	10-14 mm	25:-	82:-

Klammer TC för kabeldiameter 14-20 mm. Lämplig att använda till VP-rör. 100 st.

32-2389	139:-
---------	-------

Klammer TC "Falu-röd" för kabeldiameter 10-14 mm. Lämplig att använda till 49-232. 50 st.

32-3390	39:-
---------	------

Spik, lackerad benvit med stora huvuden, för fastsättning av ringledningstråd. Längd 12 mm. 100 st.

21-196	10:-
--------	------

Spikplugg KSP-20 storlek 5x20 mm.

Nr	25 st	100 st
21-1110	15:-	50:-

Skruvklammer JR av rostfritt stål. Lämplig att använda i fuktiga utrymmen som t.ex. djurstallar. **10-pack.**

Nr	Storlek	19:-
32-5595	10 mm	19:-
32-5596	12 mm	19:-
32-5597	16 mm	19:-

Sladdhållare Självhäftande, för snyggt och enkel fastsättning av vanlig rumskabel på väggar och tak. 8 fp.

32-4787	15:-
---------	------



10 m

Spiralband för att bunta samman ett flertal kablar bakom t.ex dator, stereo, TV, video etc. till en kabelstam. Inget kabeltrassel, underlättar vid städning. Kan kapas i lämpliga längder. Lev. i längd om 10 m.
32-2475 Svart 85:-
32-2476 Vit 85:-



Kabel band (kardborreband) Bind ihop Dina kablar bakom Din dator, TV, stereo mm. Ordning och reda underlättar t.ex. vid städning. Öppna och förslut hur många gånger som helst. Lev. i 10-pack, olika färger.
32-2208 35:-



Element-tråd av fabrikat KANTHAL för värmeelement, strykjärn, m.m. Spec. motstånd 1,35 ohm pr m och mm², max elementtemp. 1280°C. Diam. i mm.
Pris/10 m.
Nr Ohm/m Diam. 10m
49-206 43 0,20 22:-
49-208 19 0,30 30:-
49-210 10,7 0,40 49:-
49-211 6,94 0,50 69:-



Krympslang

Krympslang av tvärbunden polyolefin. Krymptemp. 135° - 300°C. Arb. temp. -150° - +105°C. Krymper 50%. Storlek anger innerdiam. i mm före krympning. 1 m längder. Svart.
Krympslang-sats 15 st olika färgade krympslangar. Grovlek 2, 3, 4, 6, 8 och 10 mm. Längd 20 cm.
32-4229 39:-
Grovlek 12, 16, 20, 24, 32 mm.
32-4230 59:-
Slang-sats med 6 st olika 1 m. längder isolationslang av plast. Diam. 2-10 mm.
32-1175 29:-

49-231-24 2,4 12:-
49-231-32 3,2 12:-
49-231-48 4,8 14:-
49-231-64 6,4 14:-
49-231-95 9,5 16:-
49-231-127 12,7 20:-
49-231-160 16 22:-
49-231-190 19 26:-
49-231-254 25,4 26:-

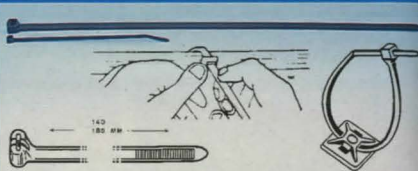

Buntband av svart eller vit nylon med snabbblåsning. Buntar samman lösa sladdar etc. 100 st/förp. **Ange färg.**
Nr Längd Bredd 1 förp. 10 förp.
22-515 111 mm 2,5 mm 19:50 98:-
22-516 140 mm 3,5 mm 29:50 189:-
22-522 200 mm 4,8 mm 44:50 289:-

Buntband av svart nylon med snabbblåsning. 10 st/förp. UV-beständigt.
Nr Längd Bredd 1 förp. 10 förp.
22-3355 37 cm 7,6 mm 22:50 194:-

Buntbandssats med totalt 75 st buntband i tre olika längder: 2,5x96 mm, 3,2x120 mm och 4,9x190 mm.
32-3679-1 Svart 39:-
32-3679-2 Vit 39:-

Monteringsplatta självhäftande för fastsättning av buntband. Svart eller vit. 22-3361 även med skruvhål 4 mm. Buntband medföljer ej. 10 st/förp. **Ange färg.**
Nr storlek mm 1 förp. 10 förp.
22-3360 19x19 För band 22-516 14:50 89:-
22-3361 28x28 För band 22-522 16:50 110:-



Kan återanvändas!

Buntband av nylon med snabbblås och öppningssystem som gör det återanvändbart. Bredd 8 mm.
Nr Längd Färg 10 st 100 st
22-3857 15 cm svart 16:- 110:-
22-3858 22 cm svart 17:- 130:-
22-3859 30 cm svart 24:- 180:-
22-4290 30 cm vit 26:- 180:-



Buntbandssats i olika färger. Bra vid märkning av kablar. 32-3302 och 32-3303 har tre olika längder: 2,5x102 mm, 3,2x199 mm och 4,7x278 mm. 32-3304 en längd 2,5x102 mm.
32-3302 50 st i fyra olika färger 22:-
32-3303 350 st i fem olika färger 95:-
32-3304 1000 st i tio olika färger 85:-

Verktyg för montering av buntband. Längd 170 mm.
30-1209 98:-



12V

Solpanel för underhållsladdning av 12V batterier. Max 350 mA/5 W. Lämplig för montering på båt, husvagn, husbil mm. Lev med 3 m kabel och 2 st batteriklämror. Storlek 308x308x8 mm.
32-7802 950:-

Solpanel för underhållsladdning av 12V batterier. Max laddström 125 mA. Lämplig för montering i fönsterrutan, bilen, båten, husvagnen m.m. Laddar batteriet genom cigarettändrattaget. Lev. med 2,5 m kabel. Storlek 370x125x23 mm.
32-7047 398:-

Solpanel Helios. För laddning av 12V batterier till fritidshus, husvagnar, båtar m.m. Med 36 monokristallina celler och skyddsglas av härdat specialglas. Gruppcentral eller batteriregulator bör användas (se nedan).

Nr MaxA/W Toppsp. Storlek cm Vikt Pris
32-7167 3,0A/50W 16,7V 103x47x5,6 5,8 kg 3795:-
32-7168 4,3A/75W 17,5V 113x52,4,5x3,4 8,5 kg 5795:-

Batteriregulator som skydd mot överladdning. Max brytförmåga 8A. Innehåller pulsladdningsfunktion och temperaturstyrd brytnivå. Backdiöd och säkring ingår. Lysdioder indikerar laddning samt batteriets spänningsnivå. Max belastning 10A.
32-7169 450:-

Gör det bekvämt för dig när du vistas i fritidshuset, husvagnen eller båten. En solpanel kan ladda ditt 12 V batteri som sen kan användas för att driva TV, lampor, eldrivna verktyg m.m.
Gruppelcentral för solpanel till fritidshus. Max laddeffekt 120W. Inbyggd backdiöd. Pulsaddning och temperaturkompensering. Inbyggd voltmeter. Utgångar 3x10A. Storl. 170x110x50 mm.
32-4969 950:-



12V

Taklampa i plastglas. Diam 20 cm. Komplet med upphängning. Glödlampa 15W sockel E14.
32-3762 139:-

Taklampa i vit ABS-plast. Storlek 11x11 cm. Glödlampa G4 10W.
32-3764 89:-

Taklampa/vägglampa med brytare. Diam. 25 cm. Lev. med lampor (10W sockel G4).
32-7755 95:-



12V

Nyhet

Taklampa/vägglampa i sköjtätt utförande. Lev. med 2 st lampor (10W sockel G4). Storlek 200x116x40. Färg vit.
32-3419 119:-

Armatyr 12V, med brytare. Färg silversand. Lev. komplett 2 st 10W lampor med sockel G4. Storlek 250 x 64 x 35 mm.
32-3429 139:-



12V

Halogenspotlight med brytare. Vikbar. ABS-plast. För väggmont. Lev. med lampor (10W sockel G4).
32-7753 Vit 119:-
32-7754 Mässing 129:-

Spotlight med brytare. Vägghängning. Lev. med lampor (10W sockel G4). Vit skärm. Färg silversand.
32-3449 Silversand 149:-
32-3450 Chrome 149:-

Lysrörsarmatur, med 2 st 8 W lysrör. Strömbrytare för tändning av ett eller två rör. Storlek 360x55x45 mm.
35-1408 198:-

Lysrörsarmaturer för husvagn, båt, sommarstuga m.m. För 12 V batteridrift. Låg strömförbrukning. Lysrörsarmatur, med 1 st 8 W lysrör. Vippströmbrytare. Storlek 368x65x40 mm.
35-936 119:-

Reservlysör 8W passande ovanstående armaturer.
35-905 29:-

Spotlight med brytare. Riktbart ljus. För infällt montage. Lev. med lampor (10W sockel G4). Storlek 70x90 mm. Färg Silversand.
32-3428 119:-



12V

Rörelsevakt IR 12V DC. Avkänningsområde 75° horisontellt. Räckvidd ca 12 m. Justerbar känslighet. Kan under dagtid urkopplas och enbart vara inkopplad under skymning och mörker. Installbar inkopplingstid 6 sek. till 10 min. Reläutgång max 12 V/5A. Storl. 136x65x115 mm.
32-3697 299:-



12V

Utomhusbelysning med kupa av klarglas. Diam. 20 cm. Glödlampa 10W sockel G4.
32-3761 179:-



12V

Vägguttag för lågspänning. Öförväxeltbart.
32-636 55:-
Stickpropp passande ovanstående.
22-637 42:-

Strömbrytare för 12V. Utanpåliggande.
32-7751 Enkel 24:-
32-7752 Dubbel 32:-



Strömbrytare För infällt eller utanpåliggande (ram medföljer) montage. Mått: 59x59 mm. Färg brun.
32-3417 Enkel 98:-
32-3426 Dubbel 119:-
Dimmer 12VDC/60W. För infällt montage. Hål 46mm. Färg brun. Medföljer även ett extra skal (rat/ram) för vitt utförande.
32-3425 349:-

OMRON

Programmerbart tidrelä OMRON för 11-polig sockel (22-2029). De olika tiderna justeras lätt på fronten med mejsl. Funktioner som tillslagsfördröjning, puls/blinkfunktion (start med till), (start med från), fränslagsfördröjning. 12 st valbara tidsområden mellan 0,1 sek-300 tim. 2 växlande kontakter 250V/5A. Storlek 48x48x82 mm.

Nr Ansl. Pris
32-4546 100-240VAC 399:-
32-4984 12V DC 399:-



Relä för krets-kortsmontage eller i sockel på DIN-skena i central. 2-pol. växlande kontakter, max. 250V/8A. 29x12x25 mm.

22-3822 12 VDC spole 36:-
22-3823 24 VDC spole 36:-
Sockel för ovanstående relä, 75x15x42 mm.

Nr Pr st 10 st
22-3824 36:-

OMRON

Mikrobrytare Omron typ V för enpolig växling, anslutning för flatstift. I plastkapsel. Max brytförmåga DC: 110V/0,6A. AC: 250V/16A. Storlek 27x15x10 mm.

Nr Utförande Pr st 10 st
22-4980 utan arm20:- 160:-
22-4981 med arm och rulle23:- 190:-
22-4982 med rak arm23:- 190:-

Gränslägesbrytare som t.ex. kan användas som dörrströmbrytare. Kontaktfunktion: 1 brytning, 1 slutning. 230V/2A. IP65. Mått enl. standard E100. Storlek 70x31x30 mm. Temperaturområde -20 till +70 C.

32-1962 119:-

OMRON

Relä 11-poligt Plug-In relä med 3 växlande kontakter. Kontaktspänning 250V/10A (resistiv last). Kontaktmaterial AGCD. Inbyggd lysdiol. Finns för 12 V DC, 24 V AC eller 230 V AC

Nr Spole Pris
32-3152 12 VDC 74:-
32-2030 24 VDC 74:-
32-3153 230 VAC 74:-
32-3154 24 VAC 74:-
Sockel 11-polig med skruvanslutning på framsidan. Försedd med klämma för montage på normskena PP 0735. 22-2029 39:-



Relä för krets-kortsmontage. Enpolig växling. Effektförbrukning manöverspole 0,36 watt. Kontaktkapacitet res. last 24 VDC/110 VAC 10 A, 220 VAC 5 A. Storlek 22 x 16 x 19 mm. Manöver-spole 12 volt DC.

Nr Pr st 10 st
22-332720:- 140:-

Handräknare diameter 45 mm. Nollstälbar, fyrsiffrigt räkneverk, tumtryck och ringhållare. Förmickad mässing.

20-1681 159:-
Räknare lika föregående men med fästplatta.
20-1208 189:-

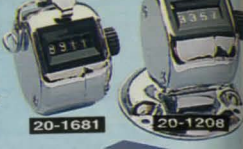

Kopplingslåda Schyller i norylplast. IP55. Utbrytningar för kabelgenomföringar. (Pg16). Möjlighet att montera krets-kort eller DIN-skena i botten. Ljusgrå. Godstjocklek 3 mm.

32-4351 150x110x75 mm 59:-
32-4352 210x140x95 mm 139:-
32-4353 150x110x150 mm 98:-

Tätningshylsa av glasfiberförstärkt polyamid.
Nr Gänga Pr st 10 st
22-1246 22,5 7:- 50:-
22-3364 18,6 6:- 45:-
Mutter till ovanstående tätningshylsa.
Nr Gänga Pr st 10 st
22-4991 22,5 4:- 25:-
22-4992 18,6 4:- 25:-



Kabelgenomföring i EPDM-gummi. 2-pack.
Nr Storlek Pris
32-1036 5-7 mm 12:-
32-1037 7-10 mm 12:-
32-7075 10-14 mm .. 12:-

Apparatlåda Stabil svart plast med lock av aluminiumplåt.
Nr Mått 1 st 10 st
32-1317 82 x 54 x 29 mm36:- 300:-
32-1318 100 x 54 x 41 mm42:- 360:-
32-1319 130 x 67 x 41 mm52:- 460:-
32-1320 157 x 94 x 50 mm62:- 550:-
32-1321 196 x 112 x 60 mm89:- 790:-

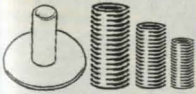
Innehåller 10 delar!

Nippelmix Innehåller 2 st av varje (se bilden) Helgång römnippel 10 mm. 2 st. längd 10 mm, 2 st. 30 mm och 2 st. 60 mm. 4 st lampinsatser (2 st E14 och 2 st E27) av mjuk plast Skall alltid monteras som kabelskydd i lamphållare.

Pr st 10 st
32-342316:- 140:-

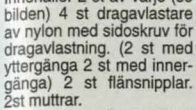
Innehåller 8 delar!

Nippel/Muttermix 10 mm. Innehåller 2 st av varje (se bilden) 4 st dragavlastare av nylon med sidoskruv för dragavlastning. (2 st med yttergänga 2 st med innergänga) 2 st flänsnipplar. 2st muttrar.

Pr st 10 st
32-342419:- 170:-



Kopplingslist för svagström. 12 poler, lätt delbar. Hål i mm.
Nr mm² Pr st 10 st
22-819 8 10:- 70:-
22-3835 14 13:-100:-



Kopplingslist av mjukplast. För upp till 4 mm² kabel. 12-polig. 380 V.
Nr Pr st 10 st
22-101316:- 130:-



Kopplingslist "click" Bryts enkelt av men handen! 12 st på rad. Max 9 mm². 2-pack.
32-2059 16:-



Lamphållare helgångad. Sockel E27. Tillverkad av bakelit. Utan skärmring. Vit.
Nr Pr st 10 st
32-179616:- 130:-
Skärmring till ovanstående lamphållare. Vit.
Nr Pr st 10 st
32-17975:- 25:-
Lamphållare för E27 belysningslampor. Bakelit. Vit.
Nr Pr st 10 st
32-171916:- 130:-



Lamphållare med vippströmbrytare. E27. Lev. med 2 skärmringar.
Nr Färg Pr st 10 st
32-1866 Svart 21:- 160:-
32-4299 Vit 25:- 200:-



Strömbrytare för håltagning ø12 mm. Robust vipparm. Nylon. 250 V/16 A.
Nr Typ Pris
22-3514 1-polig 19:-
22-3515 2-polig 29:-



Strömbrytare 1-polig med inbyggd signallampa för inmontering i panel med 28x11 mm hål. Djup 30 mm. 250V/10A.
Nr Pr st 10 st
22-820-1 Svart..17:- 130:-
22-820-2 Vit17:- 130:-



Lamphållare av bakelit. E14. Storlek 28x50 mm.
Nr Pr st 10 st
32-178914:- 100:-



Lamphållare för flaska Gör enkelt en lampa av en fin flaska. (Ø 18-23 mm) Lev. med 1,5 m sladd, strömbrytare och stickpropp.
Nr Pr st 10 st
32-7720 39:-



Lampsladd med E-14 lamphållare, stickpropp, sladdupphäng. och 3,5 meter ledning. Vit.
32-634 36:-



Strömbrytare 1-polig för panelmontering i 19x13 mm hål. 250V/6A. Helt i plast.
Nr Pr st 10 st
22-311810:- 80:-
Strömbrytare som ovan men med röd vagga, märkt 0-1.
Nr Pr st 10 st
22-311910:- 80:-
Strömbrytare som ovan men med röd vagga, märkt 0-1.
Nr Pr st 10 st
22-312029:- 250:-

Strömbrytare 2-polig med inbyggd signallampa för inmontering i panel med 22x28 mm hål. 230V/10A.
Nr Pr st 10 st
22-1114-1 Svart..27:- 230:-
22-1114-2 Vit27:- 230:-



Lamphållare med vinkelfäste.
Nr Typ Pr st 10 st
32-1864 E27 14:- 110:-
32-1865 E14 13:- 100:-

Insatslamphållare av bakelit med E14-gång. Ställbar längd. Gångat nippelfäste.
Nr Pr st 10 st
22-169314:- 100:-
Ljusimitationshylsa av plast i vit färg och med droppimitation. Höjd 80 mm.
Nr Diam. Pr st 10 st
22-875 27 mm 6:- 40:-



Signallampa för 12,5 mm hål. Snäppfästsättning. 230V AC.
Nr Pr st 10 st
22-112019:- 150:-

Kablar sid 206-208**Kablar sid 206-208****Kablar sid 206-208**

ÖVERSPÄNNINGSSKYDD

Skydda dina dyrbara apparater mot skadliga transienter/överspänningar som sprids på nätet vid t.ex. åska. Montera ett överspänningsskydd så är chansen stor att dina apparater är hela efter ett åskväder. (Observera att inget överspänningsskydd klarar ett direktnedslag eller för höga transienter).



32-7937
32-2271

32-8010
32-3406

Överspänningsskydd för dina dyrbara apparater. Skyddar mot skadliga transienter som sprids på nätet vid t.ex. åska. Dubbla skydd! Varistorer och gasurladdningsrör gör den extra säker. 230V/16A. Jordat ut.

32-7937 39:-
Överspänningsskydd version II Som ovan men förstärkt. 6 skyddande komponenter 3 varistorer, 3 gasurladdningsrör.
32-2271 98:-

Överspänningsskydd som 32-7937 men med 4 uttag och brytare.
32-8010 69:-

Överspänningsskydd version II Extra förstärkt! Som 32-8010 men med 6st skyddande komponenter, 3st varistorer och 3st gasurladdningsrör.
32-3406 119:-

...FÖR TV, VIDEO

...FÖR TELEPRODUKTER



Överspänningsskydd för TV, video m.m. Skyddar mot skadliga transienter som sprids på nätet vid t.ex. åska. Skyddar både antensidan och 230V uttaget. Dubbla skydd gör den extra säker, varistorer och gasurladdningsrör. Jordat utförande.
32-7938 149:-



Överspänningsskydd EL-TELE "version II" Skydda dina dyrbara el/tele-produkter mot skadliga transienter som sprids på nätet vid t.ex. åska. Skyddar både telelinjen och 230V. Extra förstärkt! 6 st gasurladdningsrör och 5 st varistorer. Jordat. 230V / 16A
32-2265 198:-

Automatswitch "master-slave" med överspänningsskydd. Bra för dig som t.ex. har dator. Anslut din dator till masteruttaget och din monitor, skrivare, scanner m.m. till slaveuttaget. När du slår på din dator slås allt som är anslutet till slaveuttagen på. "Ett tryck allt ON/OFF" Spar ström och förhindrar brand i apparater som glömts av. Bra för dig som är allergiker då slaveuttagen blir spänningslösa vid fränkoppling. Försedd med 1st uttag (master) 5st uttag (slave) 2st teleuttag modular (in/ut) **Alla uttag har överspänningsskydd** Minsta effekt i masteruttaget 40W. Max effekt master: 250W. slave: 2000W.
32-3405 199:-

S-märkta



32-6030

32-8233

Nu med överspänningsskydd
79:-

Skydda dig själv och andra... använd jordfelsbrytare!

32-3492

Jordfelsbrytare Portabel för anslutning till jordat vägguttag. Löser ut vid 30mA felström. Utrustad med testfunktion och kontrollampor. 230V/10A. IP-44. Klass A. Nu med överspänningsskydd.
32-8233 79:-

Jordfelsbrytare med nollspänningsutlösare som ger extra skydd då den måste återställas manuellt vid strömavbrott. Portabel för anslutning till jordat vägguttag. Löser ut vid 30 mA felström. Utrustad med testfunktion och kontrollampor. 230V/16A. IP44. Klass A.
32-3492 149:-

Jordfelsbrytare Ansluts direkt i vägguttaget eller mellan apparat (pump, häcksax, bormaskin m.m.) och skarvsladd. Löser ut vid 30 mA felström. 230V/16A 1,5 m sladd. Klass A.
32-6030 399:-

32-2390

32-2266

32-2264



32-7118

EI-check En enkel vägguttagsprovare i litet smidigt format. Sätts i vägguttaget/ skarvdosen och tre lampor visar om installationen är riktig eller ej. Följande kontrolleras: Anslutningen riktig, jord/nolledare saknas, fas och jord förväxlade samt jord saknas. Du kan också kontrollera vilken ledare som är fas resp. nolla.

32-2390 98:-
Jordfelstestare Testa snabbt/enkelt Dina fasta/portabla jordfelsbrytare. Kontrollerar att jordfelsbrytaren bryter vid 30mA felström samt att den bryter 2-poligt.
32-2266 79:-

Nätavstörningsfilter med överspänningsskydd. Filtrerar spänningsspike och andra störningar som förekommer på elnätet och orsakar driftstörningar/flimmer på smådatorer och annan känslig utrustning. 300KHz - 300 MHz. Dämpning 50dB.
32-2264 249:-

EI-Energimätare Hjälper Dig att se elkostnaden/förbrukningen för en nätanlutningen apparat. Visar även Volt, Watt och Ampere på tydlig LCD-display. Programmerbart kilowattpris. Programmerbar för olika avläsningsstider. Mätområden: Volt: 0-310V, Watt: 0-4400W, Ampere: 0,06-19A. Drivs med 2 st 1.5V batterier typ SR44. 230V. Jordad.
32-7118 249:-

Nyhet



2-pack

32-1116
69:-

Kopplingsur 2-pack. Dygnsfunktion. Max belastn. 230V/10A.
32-1116 Jordat 69:-
32-3409 Ojordat 79:-



49:-

Kopplingsur med dygnsfunktion. Minsta inkopplingstid 15 min. Manuell omkopplare mellan klocka och kontinuerlig inkoppling. Max belastning 230V/10A.
32-3835 Jordat 49:-
32-3836 Ojordat 49:-

Kopplingsur Dygnskopplingsur med 96 segment. Minsta ink tid 15 min. 250 V / 10 A. Osorterade färger: Grå och vit.
32-1000 Jordat 49:-



95:-

Kopplingsur, digitalt med veckoprogram. 16 inställningar, 8 på och 8 av per dygn. 8 olika veckoprogram med upprepning. Automatisk sommar/vintertid. Randomfunktion (slumpmässig tänd/släckning). Tydlig display och knappar på ovsändan gör den enkel att sköta. Minsta inkopplingstid 1min. 230V/16A. Jordad. Storlek: 73x73x39 mm.
32-7144 95:-

Kopplingsur, digitalt med veckoprogram. Enkel att programmera. Tydlig display visar tid och inställt program. 14 inställningar, 7 på och 7 av. Program för enskild dag/helg eller vecka. Min inkopplingstid 1 min till 1 dygn.. Ca 100 dgr. gång-reserv. 230V/16A. Storlek: 120x43x55 mm.
32-7113 99:-



Kopplingsur för utomhusbruk Digitalt med veckoprogram 20 på/av per dygn, 98 program per vecka. Randomfunktion (slumpmässigt till/från-slag). Automatisk sommar/vintertid. Nedräkningsfunktion. Tydlig display med dag/timme/minut visning. Max bel. 230V/16A. IP-44. -30°C.
32-2207 195:-

Kopplingsur för utomhusbruk (-40°C) med dygnskvisa. Kapslat och försett med lock (IP-44). Minsta inkopplingstid 15 min. Jordat. 230V/10A.
32-7114 95:-

Byt ut Din befintliga strömbrytare mot någon i nedanstående serie som passar just Ditt behov. 40-400W.



32-7308

32-1153

Kopplingsur för infällnad. Förebyggande inbrottskydd Tänder/släcker t.ex dina lampor helt automatiskt. Veckoprogram med max 9 till-/fränkopplingar/dygn. 45 kopplingar/vecka. Randomfunktion (slumpmässig tänd/släckning) 180 dgr. gång-reserv. Manuellt till-/fränslag.
32-7308 329:-

Rörelsevakt för infällnad. Spar ström Tänder och släcker dina lampor automatiskt då någon kommer in i avkänningsområdet. Max 8m/110". Omkopplingsbar dygns-/mörkerdrift. Justerbar lystid 5 sek - 15 min. Manuellt till-/fränslag.
32-1153 329:-



Timer och trappbrytare för infällnad. Nu kan Du enkelt byta ut din kronströmbrytare som sitter i hallen och styra utelampor med timer (som då tänder och släcker utelampor även då du är bortrest) och belysningen i hallen manuellt med strömbrytaren. Kopplingsur med dygns och veckoprogram. Minsta inkoppling 1min. Bytförmåga: 230V/10A resestivt, 2A induktivt.
32-2197 398:-

Kopplingsdosa För ovanstående timer om du önskar montera den utanpåliggande.
32-2198 42:-

**Använd timer för t ex strykjärn och kaffekokare!
Förhindrar brand och sparar ström!**



Korttidstimer för avstängning av div. elektriska apparater t.ex. kaffekokare och strykjärn som kan glömmas. Efter inställd tid bryter timern strömmen (enpoligt). Enkel att bruka, vrids till önskad tid. Jordat utf. 230V/16A.
32-7950 0-60 min 69:-
32-7951 0-6 tim 79:-



Nyhet

Säkerhetstimer/kaffetimer med toppdisplay. Utmärkt att använda i lysrörsarmaturer med 230V uttag som är monterade på underskåp. Du ser tydligt kvarvarande tid då displayen sitter i toppen på uret. Kan givetvis också användas i alla andra jordade uttag. Bryter strömmen 2-poligt. Inställbar tid 5-40 min. Jordat utf. 230V/10A. IP-20. Storlek 73x73x39 mm.
32-3587 249:-



Säkerhetstimer/kaffetimer Som 32-3587 men för infällnad. 5-50 min (justerbar). Enkel att använda. Max belastning 10A. För montering utanpåliggande brukas kopplingsdosa 32-2198.
32-2196 398:-



119:-

Korttidstimer/kaffetimer Liten smidig timer som slås av/på med endast en tryckning och slår automatiskt av strömmen efter 30 min. Bryter 2-poligt. Den skyddar mot brand och sparr ström. 230V/10A. Jordad.
32-2263 119:-

Nyhet



Korttidstimer/kaffetimer för t.ex. kaffebyggare och strykjärn m.m. Valbara nedräkningstider 30, 45 och 60 min. Tydlig indikering av tiden. Bryter strömmen 2-poligt. Skyddar mot brand och spar ström. Jordat utf. 230V/16A. IP-20. Storlek 130x74x40 mm.
32-3588 179:-

Skymningsrelä Tänder och släcker lampor automatiskt. Justerbar ljuskänslighet 2-10 lux. Max effekt: 230V/1000W (100W lysrör). IP-54. Storlek: 99x74x37 mm.
32-5421-1 Svart .. 199:-
32-5421-2 Vit 199:-



STEINEL
3 års garanti

Skymningsrelä "economy" Som ovan men utrustad med timer. Släcker belysningen viss tid under natten (spar energi). Du ställer själv hur länge lamporna skall vara släckta. Tänder igen vid dom mörka morgontimmarna och släcker automatiskt vid gryning.
Nr Färg Pris
32-1961-1 svart 319:-
32-1961-2 vit 319:-

**Lura tjuven!
Tänder och släcker dina lampor automatiskt,
även om du inte är hemma!**

Nyhet



32-3408 79:-

Skymningsrelä Tänder ansluten belysning när det skymmer, släcker när det ljusnar. Enkel att bruka. Avsedd för glödljus. 230V. 25-460W.
32-3408 79:-
Skymningsrelä med 4 funktioner Lura tjuven! Tänder och släcker dina lampor automatiskt fast du inte är hemma. Omkopplare med fyra olika funktioner: 1. Slumpmässig till/frånkoppling under hela dygnet. 2. Till vid skymning och från vid gryning. 3. Till vid skymning och från efter 6 tim. 4. Till vid skymning och till/från slumpmässigt under 6 tim. sedan släckt. För glödljus 230V. 25-460W.
32-3407 179:-



32-4372



32-7115

Kopplingsur för montering på skena, utanpåliggande eller för frontmontering med max. plättjocklek 2,4 mm. Växlande kontakter för 250 V/16 A. **Kvartsverk.** Segmentskiva med visare. Dvynngskiva. Kortaste inktid 15min. Antal kopplingar 96 st. Storlek 72x72x48 mm.
32-4372 298:-

Kopplingsur digitalt för montering på DIN-skena. Vecko alt. dvynngsfunktion. Växlande kontakter för 250V/16A. Tot. 16 inställningar 8 till och 8 från i en minuts steg. Gångreserv vid strömavbrott. 230V. Storlek 85x35x60 mm.
32-7115 385:-

Tre i en!



Nattvakt "Tre i en" Rörelsevakt, timer och skymningsrelä i en enhet. **Rörelsevakt** tänder alltid belysningen när det är mörkt och någon kommer in i avkänningsområdet (10m/180 grader) Justerbar lystid 2-15min. **Skymningsrelä** tänder automatiskt lamporna vid mörker, släcker på morgonen. (justerbar ljuskänslighet). **Timern** Släcker lamporna på inställd tid senare på kvällen, då spar man på elen fram till den mörka morgontimmen, då timern tänder igen på inställd tid, du bestämmer själv timmarna. 230V/1000W.
32-2272 599:-

TV-vakt, skyddar mot elbrand efter avstängning!



TV-vakt En elektronisk strömbrytare som kopplas mellan din TV och 230V uttaget. En vanlig orsak till brand är en TV som endast slagits av med en fjärrkontroll. Nu kan detta förhindras. TV-vakten drar på elektronisk väg ur sladden och gör din TV helt strömlös. Stänger automatiskt av glömd TV ca 6 tim efter senaste knapptryckning på fjärrkontrollen. Kan med fördel användas till andra produkter som styrs med fjärrkontroll, t.ex. video, stereo mm. Passar de flesta apparater (ej Bang-Olufsen) som styrs med fjärrkontroll. Enkel installation. Ingen extra fjärrkontroll. behövs. Inbyggt överströmskydd. 2-polig brytning, max 500W.
32-2194 349:-

Rörelsevakt för inom-/utomhusbruk. Tänder och släcker Dina lampor helt automatiskt. Anv. om: trapphus, garageinfarter, fabriker m.m. Kan även kopplas till siren för övervakning. Vridbart detektorhuvud.



32-7123

32-1509

32-7121

STEINEL
3 års garanti

12 m, 120°

32-7122

12 m, 180°

139:-

Rörelsevakt med justerbar skymningsrelä. Justerbar lystid 10 sek - 10 min. Max bel. 230V/1000W. IP44.
32-7123 Vit 139:-
32-1509 Svart 139:-

Rörelsevakt Steinel IS-120 med justerbar känslighet. Inbyggt justerbar skymningsrelä 2-2000 lux. Justerbar lystid 10 sek - 15 min. Max bel. 230V/500W. IP-44.
32-7121 Svart 319:-
32-7122 Vit 319:-



Monteras i tak



Trådlös IR, räckvidd 50 m

STEINEL
3 års garanti

Närvarodetektor 360° för takmontage inomhus. Spar energi, låt inte lamporna stå och lysa i onödan. Lämplig på arbetsplatsen, trappuppgång- en m.m. Känner av kroppsvärmen och rörelser och håller belysningen tänd så länge någon vistas där. Adderar tidsfördröjningen (justerbar 5 sek - 17 min) från senaste rörelse. Diam 6.6 m vid 2.4 m höjd. Max belastn. 1150W glödljus, 200W lysrör. IP21.
32-7914 349:-

Trådlöst IR-detektor system Ingen kabeldragning behövs. Anv. för att tända och släcka lampor i garageinfarter, uteplatser m.m. Kan med fördel användas som larm. Ex. IR-detektorn monteras i din car-port, du programmerar den mot en av mottagarna, t.ex. gong-gong 32-7926, när någon kommer in i avkänningsområdet ljuder gong-gongen (som är flyttbar, 230V) och talar om att någon befinner sig vid din bil. Använder du mottagaren 32-7925 tänder du t.ex. yttergaragebelysningen. Upp till 8 sändare kan kopplas till en mottagare (IR). Enkel montering/programmering. Just. skymningsrelä 2-2000 Lux, lystid 30 sek-20 min. Drivs m. 1st 9V batt. 6F22. (medf. ej). Bev. vinkel 300 grader. IP44.
32-7924 IR-detektor 745:-
32-7925 Radiomott. för fast installation. Max 1000W 825:-
32-7926 Radiomott. GONG-GONG flyttbar 230V 945:-

Slå av/på alla lampor i ditt hus med bara ett tryck!



198:-

Radioströmbrytare Fjärrstyr dina stickproppsanslutna apparater i ditt hus (t.ex. lampor) bekvämt från ett ställe med hjälp av fjärrkontroll. Eftersom det är ett radiostyrt system går signalen genom väggar från ett rum till ett annat. Systemet är utbyggbart med flera olika tillbehör och programmeras sedan för att kunna styras separat eller i grupper. Enkel programmering. Fjärrkontroll med 4 kanaler (ON/OFF) drivs med 1 st 12V batteri typ V23GA (medföljer). Räckvidd ca 25 m. 230V.
32-7141 Startpaket: 1 fjärrkontroll, 1 mottagare 5A 198:-
32-7142 Mottagare max 5A. (som i 32-7141) 139:-
32-7143 Fjärrkontroll 149:-
32-7928 Mottagare med dimmerfunktion max 300W 159:-
Mottagare för t.ex. centraldammsugare, motorvärmare och apparater som kräver hög effekt.
32-7927 Max 16 A 159:-

Mottagare med dimmerfunktion för infällnad i apparatdosa Byt ut din befintliga strömbrytare och styr den med fjärrkontroll. Även manuellt. Max 60-300W.
32-7929 229:-
Mottagare för t.ex. utomhusbelysningar. Kopplingsbox för max belastning 1000W
32-7931 259:-

Intelligenta hemmet "startpaket" Nu kan du skapa ett nytt modernt/ intelligent hem där du själv styr hemmet trådlöst, vart du än befinner dig i världen! Du styr det trådlöst, antingen via fjärrkontroll, dator, Internet eller via mobil/Wap-telefon. Via en Internet-portal (programvara medföljer inkl. ett års abonnemang (010820 f.n. 50 kr/mån)) lägger du enkelt upp alla tjänster/funktioner du önskar (vill du bara styra huset internt med din dator krävs inget abonnemang). Datorn ser till att huset fungerar även då du inte är hemma. Lampor tänds och släcks, värmen slås av/på m.m. Olika moduler som styrs via datorn kan enkelt kopplas ihop. Ex. lammodulen gör att du enkelt skapar ett larm! Datorn ringer upp via Internetportalen så fort tjuven tar sig in, vart och till vem bestämmer du själv! Den kan ringa en larmcentral, skicka mail, SMS, fax eller varför inte ringa din mobiltelefon. TIPS! Koppla till en WEB-kamera (se vår datakatalog) så kan du se tjuven live! Flera olika moduler kan kopplas till, det är bara fantasin som sätter stopp. Systemet kan styra upp till 256 olika adresser. För mer information beställ kostnadsfritt brochyr 66-3904.



Startpaket Innehåller: 1 st multifjärrkontroll med IR- och RF-sändare (kan styra bla TV, video m.m.), 1 st RF-mottagarmodul, 1 st PC-modul för sammankoppling med dator, 2 st lammoduler (1 st 32-3905, 1 st 32-3906) och 1 st programvara eHem Home med ett års abonnemang.
32-3904 1998:-



Lamp/apparatmodul "plug-in" styr av/på samt dimmar belysning 230V/40-300W.
32-3905 325:-

Lamp/apparatmodul "plug-in" Styr av/på apparater t.ex. element, TV, stereo m.m. 230V/16A.
32-3906 299:-

Lamp/apparatmodul för infällnad med dimmerfunktion Ersätter normal av/på-strömbrytare med dimmerfunktion. Fungerar även som normal strömbrytare med dimmer. 230V/60-500W.
32-3907 579:-

Lamp/apparatmodul för infällnad Som 32-3907 utan dimmerfunktion. Max 230V/16A.
32-3908 549:-

Apparatmodul för montering på DIN-skena Diskret montering i säkringskåpet. Styr av/på grupper eller apparat max 2000W.
32-3909 495:-

Fasfilter för montering på DIN-skena gör det möjligt att styra moduler som är monterade på olika faser. Förhindrar signaler att lämna och komma in i huset.
32-3910 469:-

Väggkontroll Trådlös styrning av tre olika adresser, av/på samt dimmerfunktion.
32-3911 479:-

Larmmodul reagerar på slutning eller låg spänningsgång från t.ex. rökdetektor, fukt sensor, larmkontakt m.m. Denna modul kan du även programmera så att den slår på alla lammoduler vid t.ex. ett inbrott, d.v.s. alla lampor tänds när tjuven kommer in! Du kan också välja om lamporna ska blinka.
32-3912 485:-

Rörelsesensor reagerar på rörelse/skymning/gryning. Kan användas som tjuvarlarm, skymningsrelä och rörelsedetektor. Tänder och släcker lampor automatiskt beroende på om någon befinner sig i avkänningsområdet. Spar ström!
32-3913 479:-



32-2567 32-2568

Motionlamp-vax Dekorativ belysning för bokhyllan mm. Innehåller en vaxmasa som av värmen rör sig upp och ner och bildar olika formationer. För bästa livslängd: lampan bör ej placeras i fönster och utsätts för direkt solljus. 230V Max 30W. Reservlampa: reflektor-lampa med E-14 sockel 30W. Obs! lamporna säljes i osorterade färger av vaxet (kan ej väljas) röd, blå, grön och lila.
32-2567 179:-

Motionlamp-glitter Som ovanstående men med silverfärgat glitter som rör sig upp och ner med hjälp av värmen från lampan. OBS! Säljes i osorterade färger, gul, blå, grön och lila.
32-2568 179:-

Aquastick Vattenpelare med 12V pump som blåser in luftbubblor i röret. Vattnet skiftar även färg i 4 olika kulörer. Små fiskar som simmar upp och ner i röret medföljer. Lev. med 12V pump och transformator. Höjd 1 m.
32-2571 498:-



Fiberlampa Dekorativ belysning med glasfibertrådar som skiftar färg. I foten finns lampor som blinkar i olika färger. För bokhyllan eller som discobelysning på party. Drivs med 12V eliminator (medföljer) Storlek: 460x460x360 mm. (lampa 12V 5W sockel GU-4).
32-3491 129:-

129:-

Magic-lamp En mycket dekorativ belysning med glaskula monterad på en metallspiral. Skiftar färg. Höjd 35 cm. 12V/10W. Reservlampa GU-4 12V/10W.
32-2570 298:-



Stroboskop-lampa för ditt hemmadisco. Inställbar blinkhastighet. 230V. Storlek 130x90x53 mm.
32-3586 179:-

Färgade lampor med E-27 sockel. 25W.
Nr Färg Pris
32-3359 Röd 19:-
32-3360 Blå 19:-
32-3361 Grön 19:-
32-3362 Gul 19:-

Partybelysning med 10 st färgade lampor. För inom/utomhusbruk. Parallellkopplad. Lampavstånd 1 m. Längd 12 m. Lev. komplett med transformator. Reservlampa 24V/3W sockel E-14.
32-1575 298:-

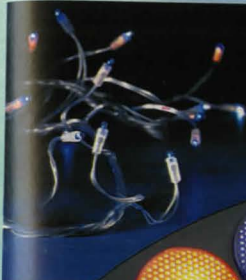

Partyslinga med 120 st microlampor i effektfullt/vackert blått sken. Dekorera festbordet, inomhusväxter, hyllor, väggar m.m. Parallellkopplad slinga (slocknar en lampa slocknar ingen annan lampa i slingan.) Microlampor med extra lång livslängd (ej utbytbara) Lampavstånd 9 cm. Totallängd 9 m. Ansl. sladd 8 m. Lev. komplett med 24V transformator.
32-3589 198:-



Ljusorgel "partyflash" med 6 st färgade lampor och fjärrkontroll som Du styr alla funktioner med. Perfekt för hemmadisco. 6 olika blinkfunktioner t.ex. rinnande ljus eller blink i takt med musiken. Lev. komplet med 12V eliminator och fjärrkontroll. Storlek 600x150x85 mm.
32-3486 695:-

Discolampa som roterar med 63 blinkande lampglas. Lämplig för Dig som vill göra ett eget hemmadisco, lyser upp väggar och tak. Storlek 20 cm i diameter. Drivs med 12V eliminator (medföljer). Lampa 12V/10W E14-sockel.
32-3583 298:-

Discolampa "saftblandare" med roterand reflektor och blått ljus. Storlek 170 x 155 x 155 mm. 230V/15W.
32-3490 195:-



Ljusslinga "Runninglight" med 140 färgade lampor. 8 olika blinksekvenser. Avstånd mellan lamporna 10 cm. Längd 15,9 m. Avsedd för inomhusbruk. Lev. komplett med transformator.
32-3485 279:-



Discokula Kan hängas i taket direkt eller kombineras med en motor (32-3484 medföljer ej) för att få den att snurra. Diam. 20 cm.
32-3483 139:-

Motor för discokula Kan med fördel även användas för att rotera reklamskyltar mm. på mässor och i skyltfönster. Drivs med 1 st 1,5V batteri typ R20 (medföljer ej) Snurrar ca 6 varv/minut.
32-3484 85:-



Utomhusbelysning med IR-detektor. Tänder då någon kommer in i avkänningsområdet. Räckvidd max 12 m. Avkänningsvinkel 140 grader. Vridbar detektor. Inställbar lystid (10 sek-15 min). Inbyggt skymningsrelä gör att lampan endast tänds efter skymning, justerbart 2-2000 Lux. Max 60W lampa. IP-54. 230V. Höjd med glas 34 cm. 3 års garanti.

42-5075-1 Svart 399:-
42-5075-2 Vit 399:-

**Avkänningsområde 360°
Justerbar grundeffect**



Utomhusbelysning Lika som 42-5075 men med 360 graders IR-detektor och justerbar grundeffect (1-60W). Ställ in lampan på t.ex. 20W. Lampan lyser med denna effekt hela tiden efter skymning (är släckt under dagtid). Tänder med hjälp av IR-detektorn upp till full styrka då någon kommer in i avkänningsområdet. IP-44. 230V. Endast för glödljus. Höjd med glas 390 mm. Svart.

32-2130 629:-



Nyhet

Utomhusbelysning med inbyggd ljussensor. Tänder lampan automatiskt vid skymning och släcker vid gryning. Ställbar timer 1 till 8 timmar för begränsning av brinntiden (spar ström) 60 sek fördröjning vid till- och frånslag. Lampa med E27 sockel max 60W. IP44. Höjd 39 cm.

32-3591 Svart 325:-
32-3592 Vit 325:-



Utomhusbelysning med IR-detektor. Tänder då någon kommer in i avkänningsområdet. Max 10 m. 120 grader. Vridbar detektor. Justerbar lystid 6 sek-10 min. Justerbart skymningsrelä gör att lampan tänds endast efter skymning. 230V. Max 60W lampa. IP-33. Storlek: 190x320x250 mm.

32-7138 Vit 199:-
32-7139 Svart 199:-

Utebelysning Dekorativ utebelysning för fasader och entreer. Tillverkad i massiv aluminium. Fönster av glas. E27. Max 230V/60W.

32-7133 Lykta, höjd 35 cm Svart 149:-
32-7134 Lykta, höjd 35 cm Vit 149:-
32-7135 Plafond, höjd 35 cm Svart 198:-
32-7136 Plafond, höjd 35 cm Vit 198:-
32-2410 Plafond rund, diam 26 cm Svart 169:-
32-2409 Plafond rund, diam 26 cm Vit 169:-



Väggplafond helt i rostfritt stål. Snygg/dekorativ lampa med klart glas. Lampa med E27 sockel max 60W. IP43. 300x260x140 mm.

32-3590 498:-

Utebelysning. Dekorativ utebelysning för väggmontering. Max 60W. IP44. Storlek 320x250 mm.

Nr Färg Pris
32-3584 Koppar 498:-
32-3585 Zink 398:-



Gallerlampa i gråvit termoplast. För vägg eller takmontering. Härdat glas med skyddsgaller. Max 230V/100W. IP-43. E-27. Diam. 22 cm. Höjd 105 mm.

32-7132 49:-

Tak/vägglampa Rund modell med skyddsgaller. Max 230V/100W. IP-43. E-27. Diam. 22 cm. Höjd 105 mm.

32-7839 69:-



Lampglob i plast. Standard gänga. Diameter 150 mm.

32-4391 30:-

Sockel för ovanstående plastglob. Keramik. Max 75W. För sned montering t.ex på vägg.

32-4392 85:-

Sockel som ovan men för rak montering. T.ex. i tak.

32-4393 85:-

Nyhet



Badrumsbelysning (kan även monteras i andra utrymmen, hallen mm.) För montering i tak eller på vägg. Lampsockel E27 230V/max 60W. IP44. Storlek 250x100 mm.

32-3488 198:-



Utebelysning/Gnosjö-Lykta VEGA i aluminium. Enkel att montera. Lev. med monteringsdetaljer och glaskupa. Passande lyktlampa se lampsidorna. Storlek från vägg 45 cm. Diam. skärm 30 cm. Max 60W. IP-23. 25 års korrosionsgaranti.

32-7131-1 Svart 465:-

Utomhusbelysning "antik" För inom/utomhusbruk. Stomme i rostfärgad plåt. kupa av klarglas. Max 60W. 350 x 300 mm.

32-1576 298:-



Takarmatur med frostmelerad glaskupa. Dekorning i oxidmåsingfärgad metall. Lamphållare med E27 sockel. Lampa max 60 watt. IP 20. Diam. 28 cm, höjd 15 cm.

32-1206 149:-

Takarmatur med opal glaskupa. Dekorning i oxidmåsingfärgad metall. Lamphållare med E27 sockel. Lampa max 40 watt. IP20. Diam 30 cm, höjd 10 cm.

32-1203 95:-



Väggarmatur med opal glaskupa. Vit eller oxidmåsingfärgad metall. Lamphållare med E27 sockel. Lampa max 25W. IP20. Storlek 30x15 cm. Levereras med 1,7 meter kabel och sladdströmbrytare.

32-2659 Vit 79:-
32-2660 Oxidmåsing 85:-

Nyhet

Stolplykta av hög kvalitet i gjuten aluminium. Lykta med klart glas. Höjd 228 cm. Max 100W. Passande markfäste 32-3434.

32-3400 Antik grön . 995:-
32-3346 Vit 995:-

Nyhet

Inkommer september 2001

Uplight med läslampa i antik mässing. Båda ljuskällorna har dimmerfunktion. Höjd 185 cm. Ljuskälla uplight 230V max 300W R7s. Ljuskälla läslampa 12V max 50W GY6,35.

32-3337 798:-





Reservlampa
150W/78 mm • 500W/118 mm

149:-

HALOGENBELYSNING 150W

Halogenbelysning med lampa, stativ och gummikabel med jordad stickpropp. 32-5189 150 Watt 99:-

Halogenbelysning 150W. Lämplig att monteras vid garageinfarter, uteplatser m.m. Kan med fördel kopplas till rörelsevakt. Kåpa av aluminium. IP-44. Storlek: 135x110x95 mm. Lev. med 150W lampa och bygel. 32-7151 Svart 55:-
32-7130 Vit 55:-

Halogenbelysning som ovanstående men med IR-detektor. Avkänningsområde max 15 m, 110 grader. Justerbar lystid 5 sek - 12 min. Skymningsrelä. 230V. IP-44. Komplet med lampa. Storl. 180x150x135 mm. 32-5069 Svart 149:-
32-1508 Vit 149:-

HALOGENBELYSNING 500W

Halogenbelysning med lampa, stativ och gummikabel med jordad stickpropp. 42-5066 500 Watt 119:-

Halogenbelysning 500W. Lämplig att monteras vid större garageinfarter och på industriområden. Kan med fördel kopplas ihop med rörelsevakt. Kåpa av aluminium. 230V. IP-44. Levereras med 500W lampa och bygel. Storlek: 180x150x120 mm. 32-7129 69:-

Halogenbelysning Lika som 32-7129 men med IR-detektor. Avkänningsområde max 15 m, 110 grader. Skymningsrelä. 230V, IP-44. Komplet med lampa. Storl. 250x180x150 mm. 32-4447 195:-



Lysrörslampa med 230 V/8 W lysrör och ca 5 m ledning. 32-2126 79:-

Sladdlampa med 5 m kabel. Slagtålig plast och skyddsglas. Max 60W. Passande lampor med E27 sockel. 32-5315 69:-

Sladdlampa tillverkad i gummi, spolsäkert utförande med 8 meter kabel. 32-4227 169:-



Halogenbelysning 300W för väggmontage. Lämplig för att lysa upp fasader, kajplatser, parkeringar mm. Svart aluminium. Lev. med justerbart fäste. 300W lampa (32-1345, 32-5380) medföljer ej. 230V. IP-23. Storl. 180x230 mm. 32-7840 169:-

Arm för ovanstående lampa. Förlänger lampen ut från väggen, t.ex. över en reklamskylt, längd 53 cm. 32-7841 119:-

Stativ för halogenbelysning. Praktisk vid tex målning och tapetsering. Fäste för valfri halogenbelysning. Lev utan lampa. Justerbar höjd 70-185 cm. 32-5062 189:-



Arbetsbelysning med 12V/20W halogenlampa. Böjbar spiralarm och vridbart lamphus med brytare. Två olika fästen: stark magnetfot för festsättning på div maskiner. Klämfäste för festsättning på bordsskivan. 1.5 m kabel. Armens längd 55 cm. 32-2402 439:-

Arbetsbelysning med 12V/20W halogenlampa. Böjbar spiralarm och vridbart lamphus med brytare. Två olika fästen: stark magnetfot för festsättning på div maskiner. Klämfäste för festsättning på bordsskivan. 1.5 m kabel. Armens längd 55 cm. 32-7922 529:-



Mellantransformator Kapslat utförande med skilda primär och sekundärsladdningar. 230V/110V. För anslutning till 110V apparater. Anslutningsladd med stickpropp. Sek. med kopplingsplint. För fast installation.

Nr	Effekt	Vikt	Pris
32-3438	55VA	1,3 kg	385:-
32-4892	150VA	2,4 kg	479:-
32-4893	300VA	5,8 kg	845:-

Spartransformator för USA 115V till 230V. Max 460VA. 50-60Hz. Anslutningsladd med jordad propp. Sek. med kopplingsplint. Vikt 4,5 kg. 32-3005 895:-



Transformator, lämplig för trädgårdsbelysning, sladdlampor m.m. Primär 230 V, sekundär 12 eller 24 V/150 W. Inbyggd säkring. I slagtålig plastkåpa med nåtsladd och sekundäruttag med stickpropp. Storlek 96x166x91 mm. Vikt 2,5 kg.

32-5036 Sekundär 12V/150VA 550:-
32-5037 Sekundär 24V/150VA 575:-

Transformator, som föregående men sekundär 55VA, 12 eller 24 V. Uttag (AMP). Anslutningskabel, se nedan (1 st sladd (AMP) medföljer varje trafo). Storlek 77x123x71 mm. Vikt 1,3 kg.

32-3002 Sekundär 12V/60VA, 4 uttag 325:-
32-3003 Sekundär 24V/60VA, 1 uttag 325:-

Sladd AMP med lösa ändar. 3m. Passar bl.a. transformator 32-3002, 32-3003. 32-3004 19:-

Ringledningstransformator för montering på vägg eller DIN-skena. Prim. 230V. Sek. 8V/1A. Storlek: 87x35x56 mm. 32-4986 179:-

Ringledningstransformator för montering på vägg eller DIN-skena. Prim. 230V. Sek. 12-16-24-32V (40W). Storlek: 90x81x68 mm. 32-3444 359:-



Reaktor för lysrör, 230 V växelström. 32-1112 18W 49:-
32-1109 36W (2x18) .. 49:-

Reaktor för kompaktyrör 7, 9 eller 11W. Storlek 115x38x24 mm. 32-511 49:-



Transformator Elektronisk för 12V halogenlampor. Skruvanlutning.

Nr	Max/mineffekt	Storlek mm.	Pris
32-7156	60/20 W	85x40x22	179:-
32-7157	120/35 W	139x44x23	219:-
32-7158	150/50 W	151x40x31	279:-



Transformator Elektronisk för 12V halogenlampor. Ny rund modell som gör den extra lättmonterad. Borra hål, göm den bakom armaturen eller i kopplingsdosan. Lev. med korta sladdar (15 cm) utan kontakter.

Nr	Max/Mineffekt	Storlek mm.	Pris
32-3421	70/20W	53x22	198:-
32-3422	105/35W	70x22	229:-

Transformator 230V/12VAC, 20VA. OBS! denna transformator lämnar växelström och lämpar sig som transformator för div. belysningar. Levereras komplett med anslutningskontakt.

32-8014-1 Svart 79:-
32-8014-2 Vit 79:-



Glimtändare för lysrörsarmaturer. Singel=enkelrör. Serie=2 rör.

Glimtändare Standard Pr st 10 st

22-894 4-22W serie 8:- 59:-
22-897 4-65W singel 8:- 59:-

Glimtändare OSRAM DEOS med säkerhetsfunktion och återställningsknapp. Släcker ner lysröret då det börjar blinka. Förhindrar överhettning och brand i reaktorerna.

Nr	Pr st	10 st
32-1059 30-65W singel	25:-	210:-
32-1269 18-22W serie	28:-	220:-

Glimtändare elektronisk Ny typ av glimtändare med flera fördelar. Ger mycket längre livslängd på lysrören. Minskar underhålls- och lysrörskostnaderna med 50-70%. Behöver ej bytas ut. Stänger av blinkande lysrör och förhindrar då överhettning och brand i reaktorerna. Energisnål. Möjliggör tändning i stark kyla (-45°C). Ger reaktorerna längre livslängd.

32-57 4-65W singel 42:-
32-58 18-22W serie 42:-



Halogenarmatur för infällt montage. Levereras med lampa 230V 50W med sockel GU10. Transformator behövs ej. Vridbart lamphus 80 mm. Monteras i 80 mm hål. Diam. 100 mm. Djup, avståndet till brännbar yta skall vara minst 110 mm. IP 20.

32-2664 Vit 179:-
32-2665 Mässing 179:-
32-2666 Borstad stål 185:-

Halogenlampa 230V 50W med sockel GU10.
32-2667 69:-



Halogenarmatur för infällt montage. Levereras med 230V 50W lampa med sockel GU10. Transformator behövs ej. Vridbart lamphus 30 grader. Diam 110 mm. Inbyggnadsmått 50 mm. Monteras i 92 mm hål. Djup, avstånd till brännbar yta min. 70 mm. S-märkt. IP21.

32-3735 Vit 125:-
32-3736 Matt mässing 125:-
32-3737 Borstad metall/Satin 125:-



Halogenbelysning med 3 st 20 W /12V halogenlampor (ljusspridning fiod) som hängs upp mellan 2 st upphängningskablarna. Kablarna kan t.ex. spännas upp mellan 2 väggar. Upphängningsstängerna kan formas. Lamp diam. 51 mm med skyddsglas. Levereras komplett med lampor, 2 x 5 m kabel, upphängningsdetaljer och 230 V transformator.

32-5425 345:-



Halogenreflektorlampa 230V. Ljusspridning, spot ca 10 grader, flood ca 30 grader.

Nr	Typ	Watt	Diam.mm	Sockel	Pris
32-5162	PAR30 spot	75	97 mm	E27	98:-
32-5163	PAR30 flood	75	97 mm	E27	98:-
32-5164	PAR30 spot	100	97 mm	E27	98:-
32-5165	PAR30 flood	100	97 mm	E27	98:-
32-8198	PAR20 spot	50	64 mm	E27	85:-
32-8199	PAR20 flood	50	64 mm	E27	85:-
32-8200	PAR20 spot	75	64 mm	E27	85:-
32-8201	PAR20 flood	75	64 mm	E27	85:-
32-2844	PAR16 flood	40	51 mm	E14	110:-



Halogenarmatur med 3 st armaturer i metall för infällt montage. Diam 93 mm. Monteras i 75 mm hål. Djup, avstånd till brännbar yta min 130 mm. Avstånd mellan lamporna min 20 cm och max 50 cm. Levereras med elektronisk transformator, halogenlampor 12V/20W, diam. 50 mm, 1,5 m kabel med kopplingar. IP20.

32-3743 Vit 189:-
32-3751 Mässing 195:-
32-3808 Borstad metall 195:-



Halogenbelysning, 3 st 10 W /12V halogenlampor i plast för infällt eller utanpåliggande montage med skyddsglas. Monteras i 56 mm hål. Lev. med distansring för utanpåliggande montage. Diam. 66 mm. Passande reservlampa 32-2189. Lev. komplett med lampor, 230 V transformator, 2,3 m kabel och kopplingar. Vit. IP20.

32-5412 295:-
Halogenbelysning som ovanstående (32-5412), men med lamphus i mässingfärg.
32-7140 295:-



Halogenbelysning med 3 st 20W/12V halogenlampor för infällt montage. Monteras i 83 mm hål. Djup, avstånd till brännbar yta min 115 mm. Lampans diam. 100 mm. Passande reservlampa 32-1593. Lev. komplett med lampor, kabel, järnkärnetransformator och kopplingar. IP20.

32-8022-2 Vit 360:-
32-8022-20 Borstad stål 360:-
32-8022-37 Mässing 360:-



Halogenlampa 12V/20W (flood) i plast för infällt eller utanpåliggande montage med skyddsglas. Monteras i 58 mm hål. Diam 70 mm. Höjd med distansring 26 mm. Djup vid infällt montage, min 30 mm till brännbar yta. Lev. med distansring för utanpåliggande montage och lampa 32-2190. IP20.

32-5384 vit 79:-
32-2663 krom 79:-
32-5385 mässing 79:-

Halogenlampa 20W/12V (flood) med vridbart lamphus. Monteras i 64 mm hål. Snabbfäste. Ytterdiam. 77 mm. Djup, avstånd till brännbar yta min 100 mm. Reservlampa 32-1501 eller 32-1502. IP20.

32-1217-2 vit 85:-
32-1217-37 mässing 85:-
32-1217-20 borstad stål 85:-

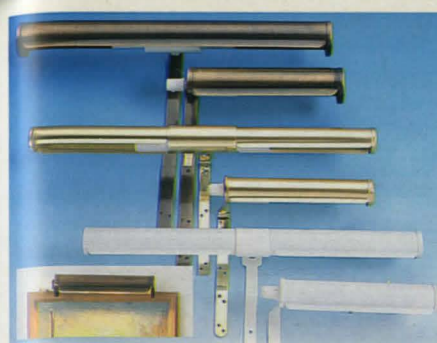

Tavelbelysning för pären eller rörlampa med E14 sockel, max 25W. Till belysning med diam. 40 mm, passar även kronljuslampa. 3 m sladd med sladdströmbrytare och stickpropp. Finns enkel och dubbel, mässingfärgad och vit.

Nr	Längd	Diam	Färg	Pris
32-7164	dubbel 380 mm	40 mm	oxidmässingf.	169:-
32-7165	enkel 180 mm	40 mm	oxidmässingf.	129:-
32-5053	dubbel 380 mm	30 mm	mässingfärgad	98:-
32-5054	enkel 175 mm	30 mm	mässingfärgad	69:-
32-5055	dubbel 380 mm	30 mm	vit	98:-
32-5056	enkel 175 mm	30 mm	vit	69:-



Skåpbelysning för vitrinskåpet, barskåpet, bokhyllan mm. 2,8 m kabel med stickpropp. E14 lamphållare med strömbrytare. Rör- eller kronljuslampa max 40 W, eller liten lågenergilampa t.ex 32-1483. Längd 255mm bredd 54 mm.

32-2289 49:-



Snabblys för garderober, skafferier och dyl. När dörren öppnas tändes lampan automatiskt, när dörren är stängd är ljuset släckt. Med normallamphållare. Lätt att montera.
32-660 189:-



Halogenlampa 12V/20W för infällt eller utanpåliggande montage. Monteras i 54 mm hål. Diam 66 mm. Levereras komplett med lampa (sockel G4), och 1,5 m kabel. S-märkt. Skyddsklass IP44 gör att den får monteras i t.ex. badrum.
32-3785 Vit 79:-
32-3786 Krom 85:-



Spotlight för väggmontering. Vägglatta i trä. 1,5 m kabel med sladdströmbrytare och stickkontakt. För 50 mm reflektorlampa med E14 sockel max 40 W. Levereras utan lampa.

32-1107 165:-
Spotlight som ovanstående men med dubbla lamphållare. Längd vägglatta. 37 cm.
32-1108 259:-



Arbetslampa för skrivbord. Arm av fyrkantigt rör. Längd 85 cm. Vit. Lev. med sladd och stickpropp som även passar i jordade uttag. Strömbrytare på lamphuset. E27 sockel.
32-4507 145:-

Arbetsbelysning. Kompletter med cirkulärt 22 W lysrör och förstöringsglas diam. 115 mm. Förstoring 1,75. Armlängd 80 cm. Sladd 3 m med drossel och stickkontakt.

42-410 med bordsfäste 825:-
42-411 med bordsplatta 20x20 cm. Vikt 5 kg 895:-
Linstillats till ovanstående, ger totalt 3,5 x förstoring.
32-414 179:-
Utbytesrör: Cirkellysrör TLE med 4-polig stiftsockel. Diam. 20 cm.
32-1402 75:-



Arbetslampa med skruvfäste för bordsskiva. Vridbar i olika riktningar. Levereras med 11W 2-stavs kompaktlysrör (22-1498).
32-8023-1 Svart 198:-
32-8023-2 Vit 198:-
32-8023-14 Silver 198:-



Nattbelysning med 7 W pÄronlampa (E14). TÄnds automatiskt vid skymning och slÄcks igen nÄr det ljusnar eller nÄr huvudbelysningen tÄnds. Passar bÄde jordade och ojordade uttag. LÄmplig som ledbelysning. 230 V. Storlek: 110x48x40 mm.
32-8202 69:-
Reservlampa
22-3261 16:50



Ljusplugg. En spÄrlampa med mycket obetydlig ström-förbrukning, ca. 0,3 watt. Den sÄttes direkt i ett vÄgguttag och ger ett behagligt nattsken fÖr t.ex. sovrum och barnkam-mÄre. FÖr 230 V vÄxelström.
32-751 29:-



Armatrhiss. FÖr armaturer med en vikt upp till 5 kg. Utdragbar lÄngd 40-130 cm. Spirallindad kabel 2x0,75 mm². Ställbar broms. E-27 sockel. Dragbygel. Max belastning 100 W.
32-2056 98:-

Nyhet

Spotlight med E14 lamphÄlare. Levereras med klÄm och vÄggfÄste, 40 watts reflektorlampa, 2 meter kabel med strömbrytare och stickkontakt.
32-2661 Vit 79:-
32-2662 Svart 79:-

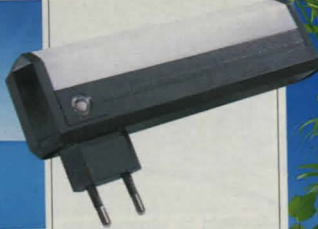

Nattbelysning med 4 watts lysrör. Inbyggd ljussensor som automatiskt tÄnder lysrÖret nÄr det blir mÖrkt i rummet och slÄcker igen nÄr det blir ljus. LÄmplig som ledbelysning. 230 V. Storlek 175x80x25 mm.
32-3683 79:-
Reservlysör 4W. LÄngd 13,5 cm.
25-432 29:-



VÄgglampa med bÖjbar arm. Armens lÄngd inkl. lamphÄ-lÄren 39 cm. 2,5 m sladd. Passade reflektorlampor R50 med E14-sockel 32-3767 eller 32-3768, max 40W. Levereras utan reflektorlam-pa.
32-5454-1 Svart 139:-
32-5454-2 Vit 139:-



TakflÄkt med belysning fÖr bÄde sommar och vinter. Tre hastigheter, ställbar rotation. UppÄtluft gÖr att rummet blir svalare. NedÄtluft gÖr rummet varmare. VÄndbara vingblad med rottinginlÄgg pÄ ena sidan. Diameter 130 cm. HÖjd ca 40 cm. LÄttmonterad. Bruksanvisning medfÖljer.
44-3412 AntikmÄssing med 4 lampor 725:-
32-2292 Vit med 4 lampor 725:-
44-3634 Svart / krom, 4 spotlights 775:-



Blombelysning Dekorativ belysning fÖr Dina stÖrre krukvÄx-ter. 2 st halogenlampor 10W/12V stoppas ner i jorden och lyser sedan upp vÄxten underifrÄn. Lev. med transformator och kabel (1,6 m) med strömbrytare. Svarta.
32-7091 110:-



Halogenbelysning med 2 eller 3 st 20 watts halogenlam-por. Reservlampa 20 watt med stiftsockel G4. Strömbrytare pÄ ena gaveln. 1,5 m kabel med stickkontakt. IP20.
Nr FÄrg Watt Storlek mm Pris
32-2650 Vit 2x20 540x67x23 350:-
32-2651 Vit 3x20 810x67x23 425:-
32-2652 MÄssing 2x20 540x67x23 395:-
32-2653 MÄssing 3x20 810x67x23 475:-



Takarm LÄnge-Jan. Ställbar teleskopisk takarm fÖr div. lam-por som behÖver centreras Över t.ex. kÖk- och vardagsrums-bordet. Monteras Över befintligt dosuttag i tak. Vit pulverlacke-rad stÄlkonstruktion. Justerbar, max 93 cm med max vikt 3,5 kg (70 cm=5 kg, 50 cm=7 kg) 1 m kabel m. jordat lamputtag.
32-7145 279:-



BÄnkarmatur fÖr kÖk, hobby-, syrum m.m. Med dubbelt jordat och pÄtsÄkert uttag, kan vÄndas valfritt Ät vÄnster eller hÖger. Storlek 615x45x115 mm. Med 18 W lysrör. IP20.
42-314 239:-

BÄnkarmatur som 42-314 men med 36 W lysrör. Storlek 1225x45x115 mm.
32-3668 279:-

Takarmatur med fullfÄrgslysör som gÖr att fÄrgerna i rum-met framtrÄder pÄ ett naturligt sÄtt. Avsett fÖr kontor, kÖk, trapphus och liknade utrymmen. Stomme tillverkad av vit brÄnnlackerad stÄlplÄt. Storlek 625x175x65 mm. Levereras komplett med 2 st 18 W fullfÄrgslysör. IP20.
42-5079 215:-



LysrÖrsarmatur 2x18 watt. Stomme av vitlackerad plÄt med trÄram. IP30. Levereras komplett med fullfÄrgslysör. Storlek 690x235x57 mm.

Nr FÄrg trÄram Pris
32-2646 Furu 515:-
32-2647 Ek 515:-



Takarmatur med fullfÄrgslysör. Stomme av vitlackerad stÄl-plÄt. FjÄdrande gavlar. Levereras med 1 st 36 watts lysrör. Storlek 1250x105x85 mm. IP20
32-1497 215:-

Takarmatur som 32-1497 men med 2 st 36 W lysrör. Storlek 1235x175x65 mm. IP20.
42-5080 310:-



Skrivbordsarmatur fÖr upphÄngning Över skrivbord och andra arbetsplatser. Lev. komplett med 30 W lysrör, upphÄng-ningsslina, krok och kabel utan stickpropp. IP20 Storlek 1235x79x60mm.
32-3489 495:-



Kompaktlysör, 2-stavs, 2-stifts, fullfÄrgs.
Nr LÄngd Watt Pris
22-1496 134 mm 7 45:-
22-1497 165 mm 9 45:-
22-1498 235 mm 11 45:-

Kompaktlysör 4-stavs, 2-stifts.
Nr LÄngd Watt Pris
22-3247 117 mm 10 69:-
22-3248 132 mm 13 69:-
22-5042 145 mm 18 69:-

Kompaktlysör 4-stavs, 4-stifts.
Nr LÄngd Watt Pris
22-3828 107 mm 10 69:-
22-3829 125 mm 13 69:-
22-5043 145 mm 18 69:-

SL-E-lampan, Philips lys-rÖrslampa med vanlig glöd-lampsockel, E27, fÖr 230 V vÄxelström. Diam 65 mm.
Nr Watt LÄngd Pris
32-1465 13 168 mm 75:-
32-1472 17 178 mm 75:-
32-1473 21 188 mm 85:-



Kompaktlysör typ 2D. Storlek: 10 Watt 91x94 mm, 16 Watt 140x140 mm, 28/38 Watt 205x205 mm.

Nr W Stift Pris
32-3758 10 4 98:-
32-3759 16 4 129:-
32-3214 16 2 129:-
32-4471 28 4 189:-
32-4472 28 2 189:-
32-4473 38 4 198:-

Nyhet



KÖks och Badrumsarmatur "Corner" med barnsÄkert jordat uttag och strömbrytare. Kan monteras pÄ vÄgg eller i hÖrn dÄ den har avfasad baksida. Lysrör 1x13W. 230V. IP44. Storlek 600x94x60mm.

32-3566 395:-

PÄ grund av stor risk fÖr transportskador sÄljes reservlysör endast i vÄra butiker!



Tak/vÄggarmatur LÄmplig inom industri och anlÄggning med kraftig nersmutsning som djurstallar, tvÄttallar m.m. Klar UV-beständig kÄpa. 230V. IP-65

Nr Modell Storlek Pris
32-7837 1x36W 1312x102x108 mm 298:-
32-7838 2x36W 1312x172x108 mm 398:-

OSRAM



Lysrörslampa OSRAM longlife. En lågenergilampa med lång livslängd. Om en lampa är tänd 3 timmar per dag kommer den att lysa i ca 12 år. Temperaturområde -30°C till +50°C. (5W från +5°C 23W från -20°C). Kan tändas och släckas mer än 100000 gånger utan att förkorta livslängden. Behagligt varmtontat ljus. Kan placeras både horisontellt och vertikalt. Blinkfri tändning. Högt ljusutbyte, ca 5 ggr högre än glödlampor.

Nr	Watt	lm	Socket	Längd	Pris
32-1483	3	95	E14	113 mm	98:-
32-1484	5	240	E14	124 mm	98:-
32-1486	5	240	E27	121 mm	98:-
32-1487	7	400	E14	131 mm	98:-
32-1488	7	400	E27	129 mm	98:-
32-1489	11	600	E27	138 mm	98:-
32-1490	15	900	E27	140 mm	98:-
32-1491	20	1200	E27	154 mm	98:-
32-1492	23	1500	E27	173 mm	98:-

Lysrörslampa med en glob som har storlek som en vanlig normallampa. 7 watt längd 110 mm. Diam 60 mm. 350 lm. 32-3840 95:-

Lysrörslampa Osram med inbyggd ljuskännande sensor. Lampor tänds automatiskt vid skymning och släcks igen när det ljusnar på morgonen. Temperaturområde -30 C till +50 C. Effekt 15 watt. Livslängd 15000 timmar. Socket E27. Längd 140 mm. 900 lm. 32-2599 175:-



Lysrörslampa Narvatronic med E27 socket. 11 watt. En lampa som är kort i förhållande till effekten. En lampa som kan användas i armaturer där andra lampor blir för långa. Livslängd 12000 timmar. Diam. 53 mm. Längd 115 mm. Finns i olika färger vit, röd och blå. De färgade lamporna lämpar sig för dekor och festarrangemang.

Nr	Färg	Pris
32-1493	Vit	159:-
32-2606	Röd	210:-
32-2607	Blå	210:-

Lysrörslampa Narvatronic med dagsljusfärg. En fullspektrumslampa för växter, som står, där inte dagsljuset räcker till. 15 watt. E27 socket. Längd 130 mm. 32-2603 225:-

Reflektorskärm passande Narvatronic lysrörslampor. Diam. 120mm längd 105 mm. 32-1494 85:-



Lysrörslampa 230V som passar i de flesta armaturer som bordslampor, fönsterlampor, taklampor m.m. Livslängd 6000-8000 timmar.

Nr	Watt	Socket	längd	Pris	Pris
32-8074	5	E14	116 mm	1 st 39:-	3 st 98:-
32-8075	5	E27	117 mm	1 st 39:-	3 st 98:-
32-8076	7	E14	128 mm	1 st 39:-	3 st 98:-
32-8077	7	E27	124 mm	1 st 39:-	3 st 98:-
32-7811	11	E27	147 mm	1 st 39:-	3 st 98:-
32-8078	15	E27	135 mm	1 st 49:-	3 st 125:-
32-8079	20	E27	149 mm	1 st 55:-	3 st 140:-



Lysrörslampor med glob. Ersätter vanliga glödlampor till utseendet, samtidigt som de ger energibesparing. För inomhusbruk. Livslängd 8000 timmar.

Nr	Watt	Socket	Storlek mm.	Pris
32-7192	7	E27	135x66	49:-
32-4620	9	E27	112x60	54:-
32-4621	11	E27	112x60	54:-
32-4622	6	E27	95x50	49:-
32-4623	6	E14	95x50	49:-
32-4624	3	E14	120x38	45:-
32-4625	6	E14	120x38	45:-

Lysrörslampa med inbyggd timer. Lampor tänds när strömbrytaren slås till och lyser sedan den tid som timern är inställd på. Livslängd 6000 timmar. 32-1495 89:-

Släng inte lysrör och lysrörslampor i hushållssoporna!
Alla trasiga lysrör och lysrörslampor skall lämnas till kommunens anvisade uppsamlingsställen!

Energieffektivitetsklass på lampor och lysrörslampor
A = Mer effektiv • G = Mindre effektiv

Bokstav i bild avser energieffektivitetsklass på lampor på en skala från A till G.

Spar pengar
Byt dina glödlampor till lågenergilampor!

Lågenergilampor ger en energibesparing på ca 80%. Livslängden är 5000-12000 timmar. En vanlig lampa lyser ca 1000 timmar. Ger dessutom betydligt mera ljus per watt. Se tabell.	3W	ca 15W
	5W	25W
	7W	40W
	9W	40W
	11W	60W
	15W	75W
	20W	100W
	23W	120W

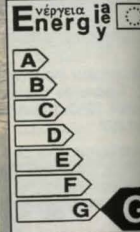

OSRAM



Glödlampa matt. E27 socket. 230 V.	Pris
32-1056 15W 90 lm	1-pack 12:50
32-7205 25W 220 lm	2-pack 8:50
32-7206 40W 430 lm	3-pack 10:50
32-7207 60W 730 lm	3-pack 10:50
32-7208 75W 960 lm	2-pack 8:50
32-1155 100W 1380 lm	2-pack 14:50
32-1018 150W 2220 lm	1-pack 24:50
32-1874 200W 3150 lm	1-pack 26:50

Glödlampa klar. E27 socket. 230V.	Pris
32-1104 15W 90 lm	12:50
32-1105 25W 220 lm	9:50
32-1106 40W 430 lm	9:50
32-1149 60W 730 lm	9:50
32-1154 75W 960 lm	9:50

Klotlampa med socket E14. Längd 74 mm, diam. 45 mm. 220-235 V. 2-pack 32-5376 15 W Matt 19:- 32-5377 25 W Matt 15:- 32-5393 40 W Matt 15:-

Klotlampa med socket E27. Längd 74 mm diam. 45 mm. 220-235 volt. 2-pack 32-5372 15 W Matt 19:- 32-5373 25 W Matt 15:- 32-5374 40 W Matt 15:-

34-1083 25W Klar 9:-

Släng inte glödlampor i hushållssoporna!
Trasiga lampor skall lämnas till kommunens anvisade uppsamlingsställen!

Kronljuslampa, socket E14. Storlek 97x35. 220-235V. 2-pack. 32-5400 15 W matt .. 19:- 32-5401 25 W matt .. 17:- 32-5402 40 W matt .. 17:- 32-5397 15 W klar ... 19:- 32-5398 25 W klar ... 17:- 32-5399 40 W klar ... 17:-



Symaskinslampa 230 Volt. Storlek 22x66 mm. Nr Socket Pris 34-1088 E14 matt 25W 17:50 32-8235 BA15d klar 20W 24:50
Symaskinslampa 15W matt. Socket BA 15d. 220-230 V, storlek 17x54 mm 32-4300 19:50



Koltrådslampa, socket E 27. Passar i speciella fall såsom motstånd- eller värmelampor. Ger vackert ljus i antika lyktor m.m. 230 V. 60 watt (ljusstyrka 16 watt). 32-1941 69:-

Lyktlampa Ger rätt sken i utomhusbelysningar m.m. Longlife. 240V Socket E27. Storlek 110x45 mm. 32-7188 30W 30:- 32-7189 60W 30:-

Päronlampa med socket E14. Storlek 26x63 mm. 220-235 V. Klar. 2-pack 32-5395 15 W 17:- 32-5396 25 W 17:-
Ugnslampa, klar 300°C. Storlek 15 W: 23x48 mm, 40 W: 40x74 mm. 230 V. Pris/st. 34-897 Päron 15W/E14 18:50 34-898 Klot 40W/E14 18:50 32-7230 Klot 40W/E27 18:50



Toppförspeglad lampa. Klar med reflektor i silver på toppen av glaskolven. E27 socket. 230V. 32-5048 40 W 24:50 32-5049 60 W 24:50 32-5050 100 W 26:50

Glödlampa 5000 timmar. En skakstark lampa med lång livslängd. 230V matt. Socket E27. 32-3688 40W 14:50 32-3689 60W 14:50 32-3690 100W 15:-

Köksfläktlampa 40W med E14 socket. Längd 84 mm. 2-pack. 32-1143 39:-



Rörlampa, socket E 14, klar. 220-230 V. Längd 115 mm. 34-1085 15 W 17:50 34-1089 25 W 17:50



Reflektorlampa 230 V. Diam. 39 mm, längd 66 mm. Socket E14. 32-3155 30 W 25:-
Diam. 50 mm, längd 85 mm. Socket E14. 32-3767 25 W 17:50 32-3768 40 W 17:50
Diam. 63 mm, längd 105 mm. Socket E27. 32-3769 40 W 19:50 32-3770 60 W 19:50
Diam. 95 mm, längd 132 mm. Socket E27. 32-3771 75 W 29:50 32-3772 100 W 29:50 32-3773 150 W 29:50



Halogenlampa 12V med frontglas. Diam 50 mm, längd 45 mm. Sockel GU 5,3. Ljusspridning spot eller flod. **2-pack**

Nr	Typ	Watt	Pris
32-1592	spot	20	29:-
32-1593	flod	20	29:-
32-1594	spot	35	29:-
32-1595	flod	35	29:-
32-1596	spot	50	29:-
32-1597	flod	50	29:-

Halogenlampa Philips Brilliant line Pro. Kallljusspeglampa 12V diam. 50 mm. Sockel GU 5,3. Medellivslängd 4000 timmar. Spridningsvinkel, 10° (spot) eller 36° (flod).

Nr	Typ	Watt	Pr/st
32-3569	spot	20	39:-
32-3570	flod	20	39:-
32-3571	spot	35	39:-
32-3572	flod	35	39:-
32-3573	spot	50	39:-
32-3574	flod	50	39:-



Halogenlampor. För små spotlights, handlyktor etc. G4 = 31 x 9 mm. Gy6,35 = 44 x 10,5 mm. **2-pack**

Nr	Volt/Watt	Socket	Pris
32-6042	6V/5W	G4	25:-
32-6041	6V/10W	G4	25:-
32-2188	12V/5W	G4	25:-
32-2189	12V/10W	G4	25:-
32-2190	12V/20W	G4	25:-
32-2191	12V/35W	Gy 6,35	25:-
32-2192	12V/50W	Gy 6,35	25:-
32-2193	12V/100W	Gy 6,35	25:-



Halogenrörlampa för nätspänning 230V. Sockel R7S-15. **2-pack**

Nr	Watt	Mått mm	Pris
32-1344	150	78x11	29:-
32-1345	300	118x11	29:-
32-1346	500	118x11	29:-



Halogenlampor. Philips halogenrörlampor för nätspänning 230V. Fritt brinnläge (horisontellt/vertikalt) upp till 500W. Extra förstärkta glödtrådsupphängningar ger maximal skaksäkerhet. Färgtemperatur 2950 K.

Nr.	Effekt	Mått (mm)	Pr/st
32-1308	100W	78x10	59:-
32-5379	150W	78x10	59:-
32-8026	150W	118x10	59:-
32-8027	200W	118x10	49:-
32-5380	300W	118x10	49:-
32-5381	500W	118x10	49:-
32-5382	1000W	189x10	89:-
32-5383	1500W	254x10	89:-

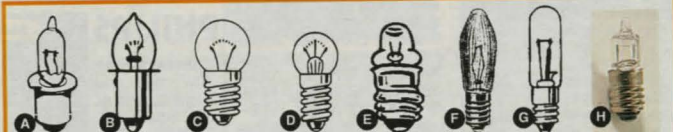

A. Halogen glödlampa med kragsockel. Storl. 30x10 mm.

Nr	V/A	2 st	10 st
22-3228	2,8V/0,85A	29:-	29:-
22-3752	5,2V/0,85A	29:-	29:-
22-1505	5,5V/1A	29:-	29:-
22-1506	6V/1,67A	29:-	29:-

B. Glödlampa m. kragsockel.

Nr	V/A	2 st	10 st
22-713	2,5/0,3	10:-	42:-
22-759	3,0/0,1	10:-	42:-
22-712	3,6/0,5	10:-	42:-
22-669	6,0/0,5	10:-	42:-
22-707	7,2/0,5	10:-	42:-

F. Glödlampa för ljusstakar, julgransbelysningar m.m. E10 sockel. 3W. Storl. 13x45 mm.

Nr	Volt/Passar	Antal	Pris
32-8019	14 16	ljus 7 st	27:50
32-8020	24 10	ljus 5 st	22:50
32-8021	34 7	ljus 7 st	27:50
32-5808	55 5	ljus 5 st	22:50

B. Kryptonglödlampa med kragsockel.

Nr	V/A	2 st	10 st
22-3203	2,4/0,7	15:-	69:-
22-3204	3,6/0,8	15:-	69:-
22-3653	4,8/0,5	15:-	69:-
22-3538	4,8/0,75	15:-	69:-
22-3539	7,2/0,75	15:-	69:-

C. Glödlampa sockel E10.

Nr	V/W	2 st	10 st
22-2077	4/1,2	10:-	42:-
22-2075	6/0,3	10:-	42:-
22-2076	6/2,4	10:-	42:-
22-2080	6/5	10:-	42:-

G. Glödlampa m. automatisk blinkkontakt. Sockel E10. 6V.

Nr	2 st	10 st
22-1199	14:50	65:-

D. Glödlampa sockel E10.

Nr	V/A	2 st	10 st
22-2072	2,5/0,2	10:-	42:-
22-646	2,5/0,3	10:-	42:-
22-2073	3,5/0,2	10:-	42:-
22-647	3,8/0,3	10:-	42:-
22-2074	3,8/0,07	10:-	42:-
22-2087	6/0,1	10:-	42:-
22-2088	12/0,2	10:-	42:-

E. Glödlampa med spetslins. Sockel E10. Storl. 10x24 mm.

Nr	V/A	2 st	10 st
22-590	1,2/0,22	10:-	42:-
22-1290	2,2/0,25	10:-	42:-
22-1291	2,5/0,3	10:-	42:-
22-1292	3,8/0,2	10:-	42:-

H. Halogen glödlampa E10.

Nr	V	W	Pris
32-1045	12	25	19:50
32-1330	24	40	19:50
32-1195	24	60	19:50

H. Halogen glödlampa E10 sockel. 6 V/2,4 W.

Nr	Pris
22-1503	29:-



Halogenlampa 230V 50W med sockel GU10.

Nr	2-pack	Pris
32-2667	2-pack	69:-



Lågvoltslampa normal storlek med sockel E27.

Nr	V	W	Pris
32-1045	12	25	19:50
32-1330	24	40	19:50
32-1195	24	60	19:50

Lågvoltslampor, päronform med E14-sockel. Storlek 26x57 mm.

Nr	1 st	10 st	
32-1022	12	15	19:50



Sedeldetektor för butiker, restauranger m.m. Ett inbyggt UV-ljusrör (4 W) upptäcker falska sedlar. Drivs med 230V. Storlek: 190x85x80 mm.

32-4919 195:-

Reservljusrör till 32-4919. 32-3694 65:-

Ljusrörslampa med UV-ljus. Ett hjälpmedel för att kontrollera om sedlarna är äkta eller falska. Effekt 4 W. Dubbelhäftande tejp för fästsättning medföljer. Reservljusrör 22-4038. Passande batterier 4 st typ R6 (medföljer ej). Storl. 165x38x41 mm.

32-4036 98:-

Reservljusrör. UV-ljus 4W, längd: 13,5 cm (ej för 230V armaturer).

22-4038 55:-

Reservljusrör. Dagsljus 4W, längd: 13,5 cm.

25-432 29:-



Sedeldetektor som klarar ljusintensiva miljöer i butiker, kiosker, banker, apotek, bensinstationer m.m. Ljusröret som avger 20 watts UV-effekt avslöjar effektivt falska sedlar, ID-kort, kontokort, körkort m.m. Godkänd av statens strålskyddsinstitut. 230V transformator (IP 24) med 2,7 m kabel. Storlek 200x65x87mm.

32-3541 1100:-

Reservljusrör till 32-3541.

32-3565 325:-

Lamphållare med svart plastkåpa och 9 cm anslutningstrådar. E10 sockel.

Nr	Pr st	10 st
22-701	9:-	56:-

Skalllamphållare av mäsing. E10 sockel med fästskruv i botten.

Nr	Pr/st	10 st
22-405	9:50	59:-

Lamphållare med fot av bakelit. För illuminationslampor m.m. E10 sockel.

Nr	Färg	1 st	10 st
22-67	Svart	14:50	95:-
22-2093	Vit	14:50	95:-

Lamphållare av svart plast med fot och 8 cm anslutningstrådar. E10 sockel.

Nr	1 st	10 st
22-766	12:50	79:-

Lamphållare lågvolt. För halogen lampor. Sockel G4, Gx5,3 och Gy6,35. Max 6A/24V. Diameter 17 mm. Lev med 15 cm ledning. 2x0,75 mm².

Nr	Pr.st	10 st
22-4285	16:50	145:-



Batteriadapter omvandling av R6 batterier till R14 eller R20 storlek. Billiga laddningsbara R6 batterier kan användas i apparater avsedda för R14 eller R20 batterier. Nr Förp om 4 st.

32-3074 R6 till R14 39:-

32-3075 R6 till R20 39:-

Batteriadapter omvandling av R6 batterier till R14 eller R20 storlek. Billiga laddningsbara R6 batterier kan användas i apparater avsedda för R14 eller R20 batterier. Nr Förp om 4 st.

32-3074 R6 till R14 39:-

32-3075 R6 till R20 39:-

Inspektionsspegel med belysning. Längd utdragen max 210 mm. Spegeldiameter 25 mm. Reservglödlampa 22-1290. Passande batteri 2 st typ LR03. (medföljer ej).



Batterihållare av plast för seriekoppling av batterier typ R6 (14x50 mm). Med tryckknappsansl. för batterikontakt 22-969.

Nr	Antal batterier	Lådans storlek	Pris st
22-1562	2 st	58x27x16 mm	16:-
22-1543	4 st	58x28x30 mm	20:-
22-1544	6 st	58x46x30 mm	25:-
22-1545	8 st	58x61x30 mm	30:-
22-1548	10 st	58x76x30 mm	36:-

Batterikontakt för anslutning till 9V-batteri 6F22, med sladd.

Nr	Pr st	10 st	100 st
22-969	10:-	85:-	750:-



Batterihållare av plast med kontaktfjädrar för seriekoppling av batterier typ R20. A med lodöron. Övriga med tryckknappsansl.

Nr	Typ	Antal batterier	Lådans storlek	Pris
22-1184	A	1 st	37x70 mm	16:-
22-1186	C	4 st	74x138 mm	37:-
22-1187	E	8 st	74x255 mm	47:-

Batterikontakt, mindre modell för batterihållare typ C.

Nr	1 par	10 par	100 par
22-974	14:-	110:-	935:-

Batterikontakt. Han- och hontryckknapp för R20 batterihållare av typ D och E. Med 20 cm ledning.

Nr	1 par	10 par	100 par
22-1192	14:-	110:-	935:-

MAG-LITE



Stavlampan Mag-Lite med kraftigt räfflat aluminiumhölje. Vattenskyddad och korrosionssäker. Justerbar ljusstråle. Levereras med reservlampan.

Nr	Batterityp	Längd	Pris
32-5628	2st R20 (medföljer ej)	255 mm	345:-
32-7310	3st R20 (medföljer ej)	310 mm	375:-
32-5629	2st R6 (medföljer ej)	145 mm	198:-
32-5630	1st R03 (medföljer ej)	80 mm	130:-

Bälteshållare
 32-5631 Bälteshållare till 32-5628, 32-7310 89:-
 32-5632 Bältesväska till 32-5629 75:-

Reservlampan, Lev. i 2-pack.
 32-5633 Till stavlampan 32-5628 45:-
 32-7365 Till stavlampan 32-7310 45:-
 32-5634 Till stavlampan 32-5629 45:-
 32-5635 Till stavlampan 32-5630 45:-

Tillbehörsatts till stavlampan 32-5629 innehållande 3 st färglinser, (vit, röd, orange), linshållare, clips och handlovsrem.

32-7043 79:-

HALOGEN



Halogenstavlampan i svart slagtålig plast. Ljusöppning 38 mm. Längd 185 mm. Reservlampan 22-3228. Passande batterier 2 st 1,5V typ R20 (medföljer ej).

32-5035 59:-

Halogenstrålkastare av slagtålig regnskyddad plast. Ljusöppning 95 mm. Levereras med halogenlampan 5,5 V/1 A (22-1505), men utan batterier 4 st R20. Längd 17 cm.

32-467 98:-

Handstrålkastare med gummiklätt hölje. Regnskyddad, slagtålig. Kryptonglödampa 4,8V/0,75A. Ljusöppning 85 mm. Drivs med 4 st batterier LR20 eller 1 st 4R25 (batterier medföljer ej). Längd 19 cm.

32-6130 79:-



Handlampan med upphängningsbygel som även kan användas som stöd. Levereras med ett rött plastglas som kan placeras framför ljusöppningen. Strömbrytare med knapp för ljussignalering. Batterier 1st 3R12 (medföljer ej). Reservlampan 3,6V/0,8A med kragsockel. Storlek 121x65x40 mm.

32-6131 45:-

Stavlampan med magnet och kryptonglödampa. Hölje av aluminium. Passande batterier 2 st LR20 (medföljer ej). Reservlampan 2,4V/0,7A med kragsockel. Längd 18,5 cm

32-6133 25:-

Dykarlampan. Vattentät ner till 50 m. Ljusöppning 55 mm. Längd 115 mm. Drivs med 4 st LR6 batterier (ingår ej). Levereras med högttrycks-kryptonlamp 3,8V/0,5A och handlovsrem.

32-6137 98:-

Reservlampan till 32-6137, 2-pack.

32-6138 29:-



Lysdiödlampor
Lysdiödlampor (3 st) ca 100 000 timmar. Låg strömförbrukning. Batterierna räcker i ca 80 timmar. Längd inkl. klippis 103 mm. Diam. 29 mm. Levereras med 3 st batterier typ R03.

32-6135 179:-

Lysdiödstavlampan med 3 ljusintensiva lysdiödlampor och en glödampa. Ljusintensiteten kan varieras genom att tända 1 eller 3 lysdiödlampor eller enbart glödampan. Livslängd på lysdiödlamporna ca 100 000 timmar. Batterilivslängd ca 80 timmar. Gummiklätt aluminiumhölje. Längd 14 cm. Ljusöppning 35 mm. Levereras med 3 st batterier R03, handlovsrem och nylonbältesväska.

32-3437 295:-

Pannlampan laddningsbar med omkopplare för 2 olika glödlampor. Halogenlampan 5W för maximal ljusstyrka under ca 1 timme och kryptonglödampa 1,5 W för lång lysstid (ca 3 timmar). Laddtid 12 timmar. Ljusöppning 50 mm. Levereras komplett med Ni-MH batteripack 6V/1200 mAh och laddare.

32-6136 249:-

32-6042 Reservlampan 5 W 2-pack 25:-

32-6043 Reservlampan 1,5 W 2-pack 25:-

Pannlampan med vridbart lamphus. Batterilåda för 4 st R6 batterier (medf. ej). Justerbart pannband. Reservlampan 4,8V/0,5A (22-3653).

32-4582 55:-

Bälteslampan, som ovan, men med klips för bälte (utan pannband).

32-4583 49:-



Ficklampan uppladdningsbar med miljönäkta Ni-MH batterier. Levereras med kryptonglödampa 2,4V/0,7A. (22-3203). Ljusöppning 46 mm. Längd 175 mm.

32-2623 115:-



Innehåller Nickel-Cadmium-batterier. För mer information om miljö, se sid 384



Strålkastare. Laddningsbar. Inställbar focus. Lyser ca 1000 m. med halogenlampan 5,2 V/0,85 A. Lyser minst 75 min. på en uppladdning. Levereras med hållare för vägg samt laddare. Ljusöppning diam. 100 mm.

32-3061 Vit 498:-

32-1290 Svart 498:-

22-3063 Reservlampan Halogen 29:-

Hållare för laddning av ovanstående handstrålkastare. För lastbil och buss m.m. 12-24V.

32-5197 195:-

Axelrem till ovanstående handstrålkastare.

32-1216 59:-



Stavlampan med laddningsbara Ni-MH batterier. Vägghållare med 230 Volts laddare. Reflektorhuset kan vridas i ca 80 grader. Sladd med cigarettändarpropp för laddning även från 12 volt. Laddtid 7 tim, vid 12V 4 tim. Kryptonglödampa 2,4V/0,7A (22-3203). Ljusöppning 7,5 cm längd 23,5 cm.

32-1026 229:-



Ficklampsats. 1st längd 19,5 cm. 1st 14,5 cm. Passande batterier 2 st storlek R20 resp 2 st R6. Levereras utan batterier.

Reservlampan 2,5V/0,3A med kragsockel.

32-6134 19:-

Nyhet
19:-



Stavlampan med magnet som gör att den t.ex. kan fästas på ytor av järn. Lamphuset kan vridas i 90 graders vinkel. En lämplig lampan för t.ex. tillfällig arbetsbelysning. Drivs med 4 st batterier typ LR14 (medföljer ej). Kryptonglödampa 4,8V/0,75A. Längd 26,5 cm. Ljusöppning 4,5 cm.

32-1027 59:-



Strålkastare laddningsbar med fotplatta som gör att strålkastaren kan ställas i olika lägen. Laddtid 18 timmar. Lyser ca 2 timmar efter laddning. Ljusöppning 85 mm. Längd 19 cm. Levereras komplett med batteriladdare, axelrem och helkapslad blyackumulator 6V/4Ah.

32-6128 249:-

Reservlampan halogen, sockel G4 6V/10W 2-pack.

32-6041 25:-

Strålkastare med fotplatta som gör att strålkastaren kan ställas i olika lägen. Kryptonglödampa 4,8v/0,75A. Ljusöppning 85 mm. Levereras med 1st batteri 4R25/6V.

32-6129 98:-

LR03 + LR6
29,-
10-pack

Hi-Watt

Alkaliska batterier HI-WATT. Ett miljökärligt longlife batteri för god batteriekonomi.

Nr	Typ	Volt	Pris	Pris
32-2034	LR03	1,5	4 st 19,-	10 st 29,-
32-2035	LR6	1,5	4 st 19,-	10 st 29,-
32-2036	LR14	1,5	2 st 20,-	24 st 210,-
32-2037	LR20	1,5	2 st 27,-	24 st 279,-
32-2038	6LR61	9	1 st 20,-	12 st 198,-

R03 + R6
19,-
10-pack

Hi-Watt

Batterier HI-WATT. Miljökärliga batterier för transistorradio, kassettspelare, ficklampor, kalkylatorer, experiment mm.

Nr	Typ	Volt	Pris	Pris
32-2022	R03	1,5	4 st 12:50	10 st 19,-
32-2023	R6	1,5	4 st 12:50	10 st 19,-
32-2024	R14	1,5	2 st 11:50	24 st 115,-
32-2025	R20	1,5	2 st 12:50	24 st 130,-
32-2026	6F22	9	1 st 10,-	12 st 98,-

Batterier Hi-Watt för strålkastare, experiment m.m.

Batteri 3R12, 4,5V.	Nr	1 st	12 st
	32-7037	10,-	89,-
Batteri 3LR12X alkaliskt 4,5V	Nr	1 st	12 st
	32-6125	29,-	298,-
Batteri 4R25, 6 volt.	32-3722		40,-

Lithiumbatteri 9V typ U9VL med lång livslängd. Används det till en brandvarnare ger det ström upp till 10 år vid normal användning. Batteriet är även idealiskt för en rad andra strömsnåla apparater som ska fungera utan avbrott under många år. Miljövänligt.
32-2284 99,-

Typ och mått på batterier

Typ	Storlek mm	Typ	Storlek mm
R1/LR1	12x29	2R10	20x74
R03/LR03/AAA/UM-4	10x44	4R25	98x65x65
R6/LR6/AA/UM-3	14x50	3R12/3LR12X	62x21x65
R14/LR14/C/UM-2	25x49	V23GA	10x28
R20/LR20/D/UM-1	33x60	4LR44	13x26
6F22/6LR61/U9VL	17x26x48		

VARTA

Lic.nr 301 006

Alkaliska batterier Varta universal. Ett longlife batteri som kan användas i de flesta apparater.

Nr	Typ	Volt	Pris
32-2081	LR03	1,5	4 st 34,-
32-2082	LR6	1,5	4 st 26:50
32-2083	LR14	1,5	2 st 26,-
32-2084	LR20	1,5	2 st 35,-
32-2085	6LR61	9	1 st 32,-

Ekonomipack!

Lic.nr 301 006

Alkaliska batterier Varta long life.

Nr	Typ	Volt	Pris
32-7613	LR03	1,5	10 st 49,-
32-5691	LR6	1,5	10 st 39,-
32-7614	LR14	1,5	4 st 39,-
32-7615	LR20	1,5	4 st 49,-
32-7616	6LR61	9	2 st 49,-

Alkaliska batterier Varta Maxi Tech. Ett alkaliskt batteri som är konstruerat för apparater med hög strömförbrukning, som radiostyrda leksaker, digitala kameror, kameror med inbyggd blit, Mini Disc, jaktradio m.m.

32-1505	LR03	4 st	35,-
32-1506	LR6	4 st	29,-

Longlife

Batterier för personsökare, billarm, foto, luciakronor m.m.

Nr	Typ	Volt	Pris
32-4590	Alkaliskt LR1	1,5	20,-
22-3226	Alkaliskt V23GA	12	32,-
22-2272	Alkaliskt 4LR44	6	54,-
32-4600	Kol-zink 2R10	3	14,-

Släng inte batterier i hushållssoporna!
Alla förbrukade batterier skall läggas i batteriuppsamlingskärlen som finns uppställda vid återvinningstationerna i din kommun.

För miljöns skull har vi övergått från Nickel-Cadmium celler till Nickel-Metall-Hydrid och Litium-ion celler i våra videobatterier.

32-5508 32-5509 32-5510 32-5511 32-5512 32-5513 32-5514 32-5515 32-5516 32-5517 32-5518 32-5519

A B C D E F G

Video-batterier med Nickel-Metall-Hydrid celler. Det miljökärliga laddningsbara Ni-MH batteriet utan cadmium. Många fördelar jämfört mot Ni-Cd batterier: 25-50% högre kapacitet, låg minneseffekt, längre livslängd samt skonsamt mot vår miljö.

Nr	Volt	mAh	Storlek mm	Pris	Nr	Volt	mAh	Storlek mm	Pris
32-5508	6V	1800	90x47x20	295,-	32-5514	6V	1800	90x47x20	295,-
32-5509	6V	3600	90x47x38	495,-	32-5515	6V	3600	90x47x46	495,-
32-5510	6V	1800	90x47x20	295,-	32-5516	4,8V	1800	73x46x36	295,-
32-5511	6V	3600	90x47x35	495,-	32-5517	4,8V	3600	73x46x36	395,-
32-5512	6V	1800	90x47x20	295,-	32-5518	6V	1800	114x50x25	295,-
32-5513	6V	3600	90x47x35	495,-	32-5519	9,6V	1800	112x64x30	425,-

För att avgöra om något av våra batterier passar till din kamera, gör så här: titta på bilden, läs av spänningen (volt) på ditt batteri och mät storleken, ej tjockleken, den varierar med vilken kapacitet man väljer. Jämför med bild och data (ej tåre drittditt men ett lättare/unnare batteri som gör kameran smidigare. Förläng livslängden på batterierna genom att motionera dem i våra laddare/urladdare. Se nedan.

DURACELL ULTRA M3

Alkaliska batterier Duracell Ultra M3. Konstruerat för att klara av apparater med stora strömuttag som t.ex. digitala kameror, radiostyrda leksaker m.m.

32-8170 1350 mAh ... 395,-
JVC GR-DVJ0/Panasonic NV-DS1/DS5
32-8171 500 mAh 695,-
32-3217 LR03 4st 42:50
32-3218 LR6 4st 39,-

Nyhet

Testa dina batterier!

69,-

Nyhet

Batteriållare med batteritestare. Håll ordning på dina batterier på ett enkelt och smidigt sätt. Hållaren rymmer: 8 st R20, 8 st R14, 12 st R6, 8 st R03 samt 4 st 6LR61 batterier. Kan monterats hängande eller liggande. Storlek 300x185x49 mm.
22-4211 49,-
32-3216 69,-

Passar batteri typ A, B, C, D, E

Batteriållare/urladdare (snabbaddare) för videobatterier med Nickel-Kadmium (Ni-Cd) och Nickel-Metall-Hydrid (Ni-MH) celler. Drivs med batterieliminatör 230V eller från bilens 12 volts uttag. Med urladdningsfunktion som tar bort minneseffekten. Temperaturavkännare kontrollerar laddningen. Laddtid 1-2 tim beroende på kapacitet. Lysdiodsindikering. Laddar 6 och 4,8V batterier (se nedan). Lev. med eliminatör och 12 V sladd. Storlek: 145x72x42 mm.
32-5504 449,-

VARTA

Lic nr 330 003
Gäller HR6, HR14
och HR20

Nickel-Metall-Hydrid batterier. Rätt laddade batterier ger högsta kapacitet även efter 1000 laddningar. Lång livstid. Ett bra miljöväl, kontrollera bara att din laddare passar dessa batterier. Det bästa alternativet är att använda laddare som är avsedda för Ni-MH batterier.

Nr	Typ	Volt/mAh	Pris	Pris
32-7040	HR03	1,2/700	2 st 79:-	10 st 360:-
32-5093	HR6	1,2/1400	2 st 69:-	10 st 315:-
32-5094	HR14	1,2/2600	1 st 98:-	10 st 885:-
32-6126	HR20	1,2/2600	2 st 165:-	10 st 725:-
32-5096	6HR22	9/150	1 st 115:-	10 st 950:-

SANYO

Nyhet

Battericell med fanor för lödanslutning. Ni-MH. Spänning 1,2V.

Nr	Storlek mm	Kapacitet mAh (min)	Pr/st	10 st
32-6120	14,2x50	1500	39:-	350:-
32-6121	17x43	1900	55:-	490:-
32-6122	18x67	4100	79:-	700:-
32-6123	23x43	2000	85:-	765:-
32-6124	23x43,5	2800	98:-	890:-

Tänk på miljön

Nickel-Cadmium batterier innehåller cadmium, ett ämne som är skadligt om det kommer ut i naturen. Det är mycket viktigt att dessa batterier återlämnas för återvinning.

Miljöfarliga batterier är märkta med eller eller med båda dessa symboler. Nickel-Cadmium batterier kan i de flesta fall ersättas med det miljövänliga Nickel-Metall-Hydrid batteriet (Ni-MH). Fördelen med ett Ni-MH batteri, förutom att det är miljövänligt, är att det normalt har högre kapacitet och ingen minnesseffekt, jämfört med motsvarande Nickel-Cadmium batteri.

Ni-MH batterier laddas normalt i laddare som är avsedda för Ni-MH batterier. I många fall kan även en laddare för Ni-CD batterier användas. Laddaren måste då vara utrustad med timer som avbryter laddningen. **Batterier av denna typ får ej överladdas.** Vid normalladdning får laddningstiden ej överstiga 100 timmar.

Viktigt! Används en laddare utan timer måste laddningen avbrytas manuellt när batterierna är fulladdade.

Batteriladdare med 4 st miljövänliga Nickel-Metallhybridbatterier storlek R6 1300 mAh. Inbyggd timer som kopplar ifrån laddningen efter 15 timmar. Laddar även laddningsbara Ni-MH- eller Ni-CD batterier typ R03 och 6F22. Storlek 110x70x38 mm.

32-2092 169:-

169:-

Nickel-Metall-Hydrid batterier. Laddningsbara miljövänliga batterier som i de flesta fall kan ersätta Ni-CD batterier.

Nr	Typ	Volt/mAh	Pris	Pris
32-1184	R03	1,2/550	4 st 95:-	12 st 245:-
32-1185	R6	1,2/1300	4 st 89:-	12 st 235:-
32-1186	R14	1,2/2500	2 st 115:-	10 st 495:-
32-1187	R20	1,2/2500	2 st 125:-	10 st 545:-
32-1188	6F22	8,4/160	1 st 75:-	10 st 645:-

Batteriladdare även sid 239

1,5V alkaliska batterier

Batteriladdare med 4 st laddningsbara alkaliska batterier 1,5 volt. Batterierna går att ladda minst 100 ggr. Laddtid ca 8 timmar. 2 st batterier laddas per gång. Laddaren kan även ladda storlek LR03. Lysdioder visar laddningsstatus. **Denna laddare är enbart avsedd för laddningsbara alkaliska batterier.** OBS! Andra typer av batterier får ej laddas. Levereras med 4 st batterier storlek LR6.

32-1049 169:-

Alkaliskt batteri laddningsbart.

32-1050	LR6	1500 mAh	4 st 79:-
32-1051	LR03	650 mAh	4 st 85:-

Ni-CD batterier • Laddningsbara
Tillverkade av känd japanskt företag, SUNRISE. Uppladdningstid 10-15 tim. Lämpliga för räknepapparater, leksaker, radio m.m. Passande laddare se sid. 239.

Laddningsbart batteri SUNRISE. 1,2 volt.

Nr	Typ	Storlek	Pr/st	10 st
32-4056	R03	220 mAh	2 st 79:-	10 st 365:-
32-4337	R6	650 mAh	4 st 159:-	12 st 425:-

Snabbaddningsbara Ni-CD batterier med lödöron för tillv. av ackumulatorpack till modellbilar m.m. Storl. 23x43 mm. 1400 mAh/1,2 volt.

Nr	Pr/st	10 st
32-3815	65:-	600:-

Batteri lika ovan men storl. 14x48 (R6). 650 mAh/1,2 volt.

Nr	Pr/st	10 st
32-3816	45:-	400:-

Batteriladdare universal för Ni-MH och Ni-CD batterier. Laddar 1 till 4 batterier av storlek R03, R6, R14, R20 och 1 till 2 st 9V storlek 6F22. Med urladdningsfunktion (gäller ej 9 V). Saknar timer, laddningen måste avbrytas manuellt när batterierna är fulladdade. Laddtid 5 till 40 timmar beroende på batterityp och kapacitet. Storlek 160x145x60 mm.

32-7017 225:-

För Ni-MH och Ni-CD

Batteriladdare universal för Ni-MH och Ni-CD batterier. Laddar 1 till 4 batterier av storlek R03, R6, R14, R20 och 1 till 2 st 9V storlek 6F22. Med urladdningsfunktion (gäller ej 9 V). Saknar timer, laddningen måste avbrytas manuellt när batterierna är fulladdade. Laddtid 5 till 40 timmar beroende på batterityp och kapacitet. Storlek 160x145x60 mm.

32-7017 225:-

Lithumbatterier 3V, till klockor, kalkylatorer, databanker m.m.

Nr	Typ	Pris
32-2241	CR 2032.....	5 st 45:-
32-2242	CR 2025.....	5 st 45:-
32-2243	CR 2016.....	5 st 45:-
32-2244	CR 1220.....	5 st 45:-

5st 45:-

VARTA

ELECTRONICS

Silver-oxid batterier 1,5 V till foto, klockor, kalkylatorer m.m.

Art.nr	Typ	Storlek mm	Pr/st	10 st
22-3910	SR44 / V357	11,6 x 5,4	17:50	145:-
22-3911	SR43 / V386	11,6 x 4,2	17:50	145:-
22-3912	SR54 / V389	11,6 x 3,0	17:50	145:-
22-3913	SR55 / V391	11,6 x 2,1	17:50	145:-
22-3914	SR45 / V394	9,5 x 3,6	17:50	145:-
22-3915	SR57 / V395	9,5 x 2,6	17:50	145:-
22-3916	SR69 / V371	9,5 x 2,1	17:50	145:-
22-3917	SR58 / V362	7,9 x 2,1	17:50	145:-
22-3918	SR59 / V396	7,9 x 2,6	17:50	145:-
32-1048	SR731 / V329	7,9 x 3,1	17:50	145:-
22-3919	SR41 / V392	7,9 x 3,6	17:50	145:-
22-3920	SR48 / V393	7,9 x 5,4	17:50	145:-
22-3921	SR60 / V364	6,8 x 2,1	17:50	145:-
22-3922	SR66 / V377	6,8 x 2,6	17:50	145:-
22-3923	SR63 / V379	5,8 x 2,1	17:50	145:-

Zink-luftbatterier för hörapparater m.m. 1,4 V. Aktiveras när batteriet tas ur förpackningen. 6-pack.

Nr	Typ	Storlek i mm	mAh	Pris
32-7966	V10AT	5,8x3,55	60	50:-
32-7967	V312AT	7,9x3,6	120	50:-
32-7968	V13AT	7,9x5,5	230	50:-
32-7969	V675AT	11,6x5,4	540	55:-

Lithium batterier till klockor, kalkylatorer, kameror etc.

Nr	Typ	Storlek i mm	Volt	Pr/st	10 st
32-6127	CR 1216	12x1,6	3	16:-	135:-
32-2116	CR 1220	12x2,0	3	16:-	135:-
32-2117	CR 1616	16x1,6	3	16:-	135:-
32-2118	CR 1620	16x2,0	3	16:-	135:-
32-2119	CR 2016	20x1,6	3	16:-	135:-
32-2235	CR 2025	20x2,5	3	16:-	135:-
32-2236	CR 2032	20x3,2	3	16:-	135:-
32-2237	BR 2320	23x2,0	3	16:-	135:-
32-2238	CR 2430	24,5x3,0	3	16:-	135:-
32-2239	CR 2450	24,5x5,0	3	22:-	185:-
22-3479	2 CR 5	34x17x45	6	75:-	635:-
32-5506	CR2	15x27	3	45:-	385:-
22-3480	CR-P2	36x19,5x35	6	75:-	635:-
22-3481	CR 123A	17x34,2	3	45:-	385:-

OBS! Måste fyllas med syra!



Blyackumulator typ motorcykelbatteri. Kan användas till hobby, alarm, nödbelysning m.m. Levereras torrladdade, **måste fyllas med batterisyra före användning.**

Nr	Volt	Ah	LxBxH	Pris
35-17	6	4	71x71x98	145:-
35-18	12	5	121x61x131	210:-
35-19	12	14	135x90x167	385:-



Blyackumulator, Sunrise, helkapslad och underhållsfri. För användning till alarmsystem, nödbelysning, modeller m.m.

Nr	Volt	Ah	LxBxH	Pris
32-3892	6	3,4	134x34x60	195:-
32-3893	12	1,3	97x47x50	245:-
32-3894	12	2,2	177x34x60	298:-
32-3895	12	3,4	134x67x60	325:-
32-3896	12	7	151x65x94	365:-



MASCOT

Lämplig laddare till ovanstående batterier. För 12V 1,3/2,2/3,4 och 7 Ah.

32-4640 345:-

MASCOT

Spänningsomvandlare

MASCOT 8662. För 24-12 V DC. Insp. 20-30 V. Ut 12-15 V. Max 8 A. Lämplig för mobiltelefon. m.m. Storlek 115x115x64 mm.

32-1355 375:-



Nättaggregat. Stabiliserad utspänning inställbar från 3-15 V. Volt och amperemeter. Polskruv med anslutning för bananstift eller löddra. Max belastning 3-5V/1,5A, 5-9V/2A, 9-11V/3A, 11-14V/4A, 14-15/3A. Storlek 227x164x82 mm. Vikt 3 kg. 32-7020 525:-

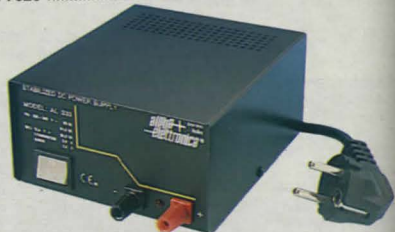

Nättaggregat Stabiliserad utspänning 12,6V/2A. Polskruv med anslutning för bananstift eller löddra. Storlek 145x120x70 mm. 32-7019 249:-

MASCOT



Nättaggregat Mascot 9320. Switchande som klarar hög uteffekt. Lämpligt för mobil radio- och telefonutrustning mm. 1,8 m kabel. Storlek 130x87x46 mm.

Nr	Utsp	Max belastning	Pris
32-2275	13,2V	5A	615:-
32-2276	24V	3A	615:-

MASCOT



Nättaggregat Mascot 8421 switchande. Utspänning inställbar mellan 12 och 30V. Max belastning 3A vid 12V, 1,5A vid 24V. Justerbar strömbegränsning. Snabbkoppling för kabel. Storlek 190x100x55 mm.

32-2277 640:-

**Ni-MH
Ni-Cd**



Batteriladdare för Ni-MH och Ni-Cd batterier. Laddar 2 eller 4 batterier av storlek R03 och R6 eller 1 till 2 av 9V storlek 6F22. Inbyggd timer som kopplar ifrån laddningen efter 15 timmar. Laddström 50 mA, 150 mA resp 16 mA. Storlek 110x70x38 mm. 32-1077 125:-



**Ni-MH
Ni-Cd**

Batteriladdare med microprocessorövervakad laddning och urladdning. Passar Ni-MH och Ni-Cd batterier av storlek R03, R06, R14 och R20. Laddar 1-4 batterier. Automatisk inställning av rätt laddningsström. Laddtid 30 minuter till 9 timmar beroende på batterityp. Display indikerar där du kan se laddning/urladdningsstatus. Storlek 154x205x58 mm. 32-1778 450:-



Växelriktare för omvandling av 12 V likspänning till växelspanning 230V. Lämplig till apparater som normalt drivs från 230 V nätet som t. ex. TV, video, cirkulationspump och elverktyg. Överbelastnings-, låg inspännings- och kortslutningskydd. Tomgångsförbrukning: 150W: 0,3A, 300W: 0,65A, 800W: 1,1A. Levereras med kabel för 12V anslutning.

Nr	Belastning	Storlek	Pris
32-1363	150 Watt	185x104x58 mm	790:-
32-1364	300 Watt	260x103x58 mm	1095:-
32-2285	800 Watt	320x240x70 mm	1795:-



**Ni-MH
Ni-Cd**

Batteriladdare med urladdnings- och testfunktion för Ni-MH och Ni-Cd batterier. Laddar 1-4 batterier av storlek R03, R6, R14 och R20 samt 1 till 2 st av 6F22 (9V). Storlek 100x205x50 mm. 32-2286 98:-



**Ni-MH
Ni-Cd**

Batteriladdare med urladdare. Laddar 1 till 4 laddningsbara Ni-MH eller Ni-Cd batterier storlek R03, R6, R14, R20 samt 1 till 2 9V batterier storlek 6F22. Snabbladdning. Inbyggd timer som kopplar om till underhållsladdning. Automatisk inställning av rätt laddström. Omkopplare för Ni-MH och Ni-Cd batterier. Urladdning och snabbladdning gäller ej vid laddning av 9 volts batteri. Laddström 60/200/600/600 och 11 mA. Lysdiodindikerar. Storlek 230x115x55 mm. 32-1078 325:-

32-1078 325:-

Ni-MH



Batteriladdare för Ni-MH batterier. Snabbladdar (5 tim) 2 eller 4 batterier av storlek R6 eller R03. Inbyggd timer kopplar automatiskt om till underhållsladdning när batterierna är fulladdade. Separata temperaturavkännare kopplar om till underhållsladdning om något batteri skulle bli för varmt. Lysdioder indikerar laddningen. Laddström R6: 300 mA, R03: 100 mA. Sätts direkt i 230V vägguttag. Storlek 120x75x45 mm. 32-4913 235:-

Med järnkärnetransformator



Var rädd om miljön! Håll batterikostnaderna nere! Använd batterieliminators till dina apparater när detta är möjligt!

Batterieliminators för anslutning till 230 V. Försedd med 1,8 m sladd och 2,1 mm batteripropp. Polaritet: minus på centrumledaren. För anslutning till transistorradioapparater, bandspelare m.m. med max 400 mA strömförbrukning. Spänningsstabiliserad och dubbelsolerad.

Nr	Utsp.	Max. eff.	Pr st	10 st	100 st
32-7023	6 V	2,4 Watt	98:-	875:-	7995:-
32-7025	9 V	3,6 Watt	98:-	875:-	7995:-
32-7026	12 V	4,8 Watt	98:-	875:-	7995:-



Batterieliminators med stabiliserad inställbar utspänning. 1,5, 3, 4,5, 6, 7,5, 9, och 12V DC. Levereras med 1,8 m kabel och 7 st utbytbara batteriproppar med polvändning. Kortslutnings- och överbelastningsskydd.

Nr	Max. bel.	Storlek	Pris
32-1063	500 mA	62x37x25 mm	125:-

Batterieliminators med stabiliserad utspänning. Inställbar mellan 3/4,5/6/7,5/9 och 12V. Belastning max 1000 mA. Levereras med 1,8 m kabel och 7 st utbytbara batteriproppar som passar de flesta apparater. Storlek 120x70x60 mm.

Batterieliminators utrustad med cigarettändaruttag gör att Du enkelt kan ansluta laddkablar m.m. till Din mobiltelefon. Gör Dig enkelt en laddstation för hemmet, kontoret, sommarstugan m.m. 12V/1A. Ansluts till 230V uttaget. Storlek 115x55x45 mm.

32-4962 89:-



Spänningsomvandlare från 12V DC till 1,5V / 3V / 4,5V / 6V / 7,5V / 9V och 12V, 1,5 A. För drift av kassettdiskspelare, bärbara TV, dataspel och andra batteridrivna apparater. 6 olika utbytbara kontakter med polvändning. Storlek 90 x 56 x 32 mm. Kabellängd 1,8 m.

32-7733 149:-

Switchande



Endast 175 g

Batterieliminators switchande. En eliminator med högt strömutfåg i förhållande till vikt och storlek. Stabiliserad, inställbar utspänning 3, 4,5, 6, 7,5, 9, och 12V DC. Max belastning 1,25A. Kortslutnings- och överbelastningsskydd. Levereras med 1,8 m kabel och 7 st utbytbara batteriproppar med polvändning. Storlek 62x37x25 mm. Vikt 175 gr.

32-1061 195:-



Endast 120 g

Batterieliminators switchande. En eliminator med litet format och låg vikt. Försedd med 1,8 m kabel och 2,1 mm batteripropp. Polaritet - på centrumledaren. Eliminatorn är avsedd för kontorsprodukter som t.ex. dataprojektorer, telefoner, modem, bordsräknare m.m. Storlek 70x75x26 mm. Vikt ca 120 gr.

Nr	Utsp.	Max belast.	Pris
32-2313	6V	1,3A	110:-
32-2314	9V	1A	110:-
32-2315	12V	0,7A	110:-

Batterieliminators som ovanstående men med inställbar utspänning och 8 st utbytbara batteriproppar som passar de flesta apparater 3V = max 1,5 A, 4,5V=1,2A, 6V=1A, 7,5V=0,9A, 9V=0,8A, 12V=0,6A.

32-2316 149:-



Nyhet

Batterieliminators. En switchande eliminator för högt strömutfåg i förhållande till vikt och storlek. Stabiliserad inställbar utspänning 5, 6, 7,5, 9, 12, 15V. Max strömutfåg 3,6A. Lev. med 8 st utbytbara batteriproppar med polvändning. Total kabellängd 2,5 m. Vikt 290 g (med kablar) Storlek: 90x55x33 mm.

32-3103 315:-

Batterieliminators som ovanstående men med inställbar utspänning 12, 15, 18, 20, 22, 24V. Max Strömutfåg 2,3A.

32-3104 315:-

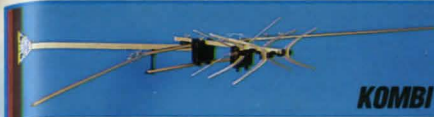

KOMBI

TV-antenn KOMBI, 10 element. VHF kanal 2-4, UHF kanal 21-69. Förstärkning VHF 3 dB, UHF 8,5 dB. Längd 44 cm. Anslutningsdosa för band eller koaxialkabel. Levereras med ställbart väggfäste.

42-238 345:-



KOMBI

TV-antenn KOMBI, 13 element. För låga VHF bandet (TV 1) kanal 2-4 samt UHF bandet (TV 2 och TV4) kanal 21-69. Förstärkning VHF 4dB, UHF 9dB. Mastfäste. Anslutningsdosa för bandkabel eller koaxialkabel. Längd 175 cm.

42-4940 595:-



KOMBI

TV-antenn KOMBI, 46 element. För både TV1 (kanal 5-12) och TV2, TV4 (kanal 21-69). Förstärkning 9 dB resp. 12 dB. Mastfäste och anslutningsdosa f. koaxialkabel medf. Längd 225 cm.

42-4105 495:-

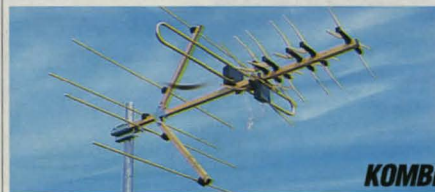

KOMBI

TV-antenn KOMBI, 28 element. För både TV1 (kanal 5-12) och TV2, TV4 (kanal 21-69). Förstärkning 6,5 dB resp. 9 dB. Mastfäste. Anslutningsdosa för bandkabel eller koaxialkabel. Längd 108 cm.

42-960 395:-

Våra antenner passar även digital-TV-mottagare (kanal 21-69)



VHF

TV-Antenn 3 element. För låga VHF-bandet, kanal 2-4. Förstärkning 4,5 dB. Anslutning för koaxialkabel. Mastfäste. Längd 218 cm.

32-2581 495:-

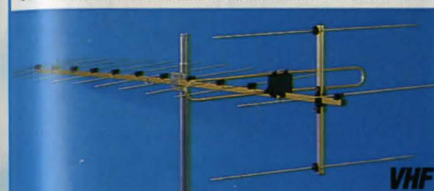

VHF

TV-antenn VHF 14 element. För kanal 5-12. Förstärkning 10,5 dB. Anslutning för koaxialkabel eller bandkabel. Mastfäste. Längd 202 cm.

42-168 395:-



Inomhusantenn för TV1 (Kanal 5-12), TV2 och TV4 (Kanal 21-68). Under gynnsamma förhållanden räcker denna antenn för fullgod mottagning. Levereras med propp för TV-anslutning.

32-3999 159:-

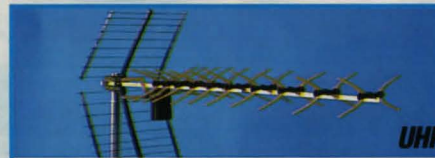

UHF

TV-antenn UHF 43 element. För kanal 21-65. Förstärkning 13 dB. Anslutning för koaxialkabel. Mastfäste. Längd 119 cm.

42-209 249:-



UHF

TV-antenn UHF 91 element. För kanal 21-69. Förstärkning 15 dB. Anslutning för koaxialkabel eller bandkabel. Mastfäste. Längd 237 cm.

42-4127 425:-



Husvagnsantenn. Kombiantenn med aktiv förstärkare för kanal VHF 2-12 och UHF 21-69. Förstärkning 15-26 dB. Mastfäste. Längd 40 cm. Drivspänning 12 V DC. Lev. med delningsfilter, 6 m koaxialkabel och spänningskabel. Försedd med stickpropp för cigarettändaruttag.

32-3619 295:-

Antennförstärkare



Antennförstärkare, bredband, 47-862 MHz för VHF-, UHF- och FM-bandet. Förstärkning 20 dB reglerbar ± 12 dB. Ansluts direkt i vägguttaget. 75 ohms in- och utgång. Passande antennproppar 1 st. 22-834 och 1 st. 22-835 (medf. ej). 32-3613 179:-

179:-



För montering utomhus!

Band	Kanal	Förstärkning (justerbar)
VHF + FM	2-4 + FM	14-24 dB
VHF	5-12	14-24 dB
UHF	21-69	22-32 dB

Antennförstärkare med separat nätdel. 3 ingångar. För 75 ohms koaxialkabel. Lev. med fästen för vägg/mastmontage. 230V. 32-7042 750:-

Bilantenn



Med löstagbara antennispröt!

Bilantenn med toppsektion av böjligt svart plastmaterial. Förlängningsspole i nedre sektionen anpassar antennen till LV, MV, KV och FM. Nedre delen kan skruvas för anpassning till olika karosstyper. Antennlängd 40 cm. Kabellängd 1,2 m. Monteras i 6 mm. hål. 32-3605 99:-

Bilantenn, glasfiberstomme klädd med kopparstrumpa, överdragen med skyddande svart krympslang. Speciellt anpassad för FM-mottagning. Kabellängd 1,5 m. Monteras i 12 mm. hål. Längd 53 cm. Justerbar böjlink. 32-3606 99:-

Antenn av förkromad mäsing med utdragbara sektioner. Längd 12-48 cm. Diam 6 mm. 22-2090 35:-



Antennadapter ISO till PIN. 32-2576 25:-
Antennadapter PIN till ISO. 32-2577 25:-

Skarvsladd till bilantenn. Längd 5 m. 32-1523 65:-

Tillbehör för parabol



32-2999

Parabol med 2 st universal-LNB:er. Offsetantenn 74x84 cm. Passar digitalmottagare samt modernare analogmottagare. Lev. komplett med mast- och sidmatningsfäste. Öppningsvinkel 6°, vilket möjliggör mottagning av t.ex. Sirius/Thor eller Astra/Hotbird. 32-2327 745:-

Kabel-set bestående av 25 m koaxialkabel med F-kontakter, 2 st 1,5 m kablar med F-anslutningar samt skruvar, kabelklamrar och tejp. 32-2333 198:-

DiSEqC-switch 2-vägs. För sammankoppling av två mikrovågshuvuden till en nedledning. 32-2999 199:-

32-3235 Som 32-2999 men 4-vägs. 299:-



349:-

Satellitökare ett bra hjälpmedel när man ska ställa in parabolantennen. Satellitökaren kopplas in mellan parabolantennen och satellitmottagaren. Frekvensområde 950 - 2050 MHz. Levereras med mellankabel. Storlek 92x65x30 mm. 32-8123 349:-

Antenner för FM-radio



FM-antenn för upphängning på vägg. Längd 179 cm. Försedd med kontakt (hona). 32-7728 29:-



FM-antenn Rundmottagande. En utmärkt antenn för att ta emot flera FM-stationer. Anslutning för 75 ohms koaxialkabel eller bandkabel. Vägghäste. Diameter 55 cm. 42-4009 295:-



Förgrening för uppdelning av en koaxialkabel till två enheter. Förgrening hona-hane-hane. Passande proppar 2 st. 22-835, 1 st. 22-834. Nr Pr st 10 st
22-5191 25:- 175:-

Förgrening hane-hona-hona. Passande proppar 2 st. 22-834, 1 st. 22-835. Nr Pr st 10 st
22-5192 25:- 175:-



Förgrening för uppdelning av en koaxialkabel till två eller fyra TV-ledningar. Förgreningen skruvas fast på vägg (skruvar medföljer). För inomhusbruk. 32-7729 2-vägs 59:-
32-7730 4-vägs 69:-

Mastfästen



Väggfäste, justerbart 295 x 440 mm. Passar 11/2" maströr. Tillv. av 35x5 mm galv. plattjärn. Lev. komplett med skruv men utan maströr. 32-447 135:-



Väggfäste, stabil konstruktion av galv. plattjärn med rörfäste. Djup ca 32 cm. Lev. med skruv men utan maströr. 42-452 99:-



Skorstensfäste. Dubbelt fäste för 2" maströr. Kraftig och gediget utfört samt korrosionssäker, varmgalvaniserat. Enkelt att montera och sitter säkert. Bandlängd 2x5 m. 32-1069 145:-

Hane passar i TV:ns uttag



Antenn och videokabel. Dubbelskärmd koaxialkabel med gjutna proppar (hane, hona), 75 ohm.

Nr	Längd	Färg	Pris
22-93	1,5 m	Vit	19:-
32-3160	2,5 m	Vit	25:-
32-3161	5,0 m	Vit	29:-
32-3467	10,0 m	Vit	49:-
32-1039	1,5 m	Svart	19:-
32-1040	3,0 m	Svart	29:-



32-3992
32-1041
32-4294

Vägguttag för villaantenn och parabol. Kan monteras infällt i dosa eller utanpåliggande. Avsedd att användas med art 32-1042 combiner (passande proppar, TV: 22-835, radio: 22-834, satellit: 22-3692). Avsedd att användas som slututtag eller om endast ett uttag används. 32-3992 129:-

Vägguttag, som 32-3992 men är avsett för montering där fler uttag monteras i serie, slututtag 32-3992 måste då inkopplas sist i kedjan. 32-1041 125:-

Vägguttag för villaantenn. Kan monteras infällt i dosa eller utanpåliggande. Passande proppar: TV 22-835, Radio 22-834. 32-4294 79:-

Antennkabel med F-kontakter. För anslutning mellan uttag (32-3992, 32-1041) och satellitmottagare. Längd 1,5 m. 32-1038 29:-

Combiner för sammankoppling av satellit- och antensignaler. Combiner gör att man endast behöver en kabel ned till antennispröt. Används lämpligen med uttag 32-1041 (för att dela upp signalen när den är inne i huset). Frekvensområde 40 - 2300 MHz. Försedd med F-kontakter. 32-1042 125:-

Antennfilter för sammankoppling av 4 antenner till en nedledning. 2 st. UHF antenner (kanal 21-69), 1 st. VHF (kanal 5-12), 1 st. VHF (kanal 2-4). Anslutningar för koaxialkabel. Lev. med mastfäste. Storl. 115x100x50 mm. 32-4279 99:-

Antennfilter för sammankoppling av VHF (TV1) och UHF (TV2/TV4) antenner till en nedledning. Ingång för koaxial- eller bandkabel. Utgång endast för koaxialkabel. 32-972 79:-

Delningsfilter för t ex kabel-TV-nät. Impedans 75Ω. 5-860 MHz. F-kontakt. 22-3688 2-vägs. Dämpning VHF 3,2 dB, UHF 3,8 dB 49:-
22-3689 3-vägs. Dämpning VHF 5,2 dB, UHF 5,5 dB 59:-



TV-antennpropp för koaxialkabel. Vinkelutförande med skruvanslutning, 9,5 mm. Nr 1 st 10 st
22-306 Hane 15:- 95:-
22-299 Hona 15:- 95:-



TV-antennpropp för koaxialkabel. Nr 1 st 10 st
22-834 Hane 15:- 95:-
22-835 Hona 15:- 95:-



Adapter passande grenuttag och TV-antennproppar. Kan även användas vid förlängning av antennkabel. Hane-hane Pr st 10 st
22-297 15:- 99:-
Hona-hona Pr st 10 st
22-298 15:- 99:-



Skarvdon för koaxialkabel. Nr Pr st 10 st
22-683 15:- 99:-



F-kontakt Gängas på kabel. Nr pass. kabeldiameter
22-3692 5,4 mm 5:-
22-3693 6,8 mm 5:-



Fönster- och dörrkarmgenomföring. För enkelt genom koaxialkabeln mellan t.ex. fönster och fönsterkarm. Du slipper göra fula borrhål i väggen, fönster- eller dörrkarmen. Längd 20 cm. Ansluts med F-kontakt. 32-3232 39:-



Svensk bruksanvisning medföljer!

Fyra självhäftande larmdekal medföljer larmcentralerna!

STOPPA TJUVEN!

Larmsats, grundsats, innehåller 1 st larmcentral 32-965, 1 st IR-detektor 32-7703, 1 st eliminator, 1 st batteri 32-3893, 1 st larmkontakt 22-865, 1 st hornhögtalare 32-2325, 1 st spikförp. 21-196, 100 st klammer 32-5360 (5-7 mm), 25 m ledning 49-191-55, 25 m ledning 49-199-10, 10 m 49-205-5, 4 st larmdekal. Läs mer om dessa artiklar på efterföljande sidor. Givetvis kan man också komplettera denna grundsats med flera larmartiklar som t.ex IR-detektorer, larmkontakter, blixtljus, sirener m.m. Svensk bruksanvisning medföljer.

42-1443 1695:-

Larmsats lika som 42-1443 men med larmcentral 32-3342 och transformator 32-3444.

42-4400 1995:-

Larmsats med inbyggd larmuppringare lika som 42-4400 men med larmcentral 32-1984, siren 32-7727 och telekablage.

32-2014 2495:-

Larmcentral AEI-981 med inbyggd larmuppringare (programmerbar talmeddelande). En mycket flexibel larmcentral med 6 st sektioner. Larmcentralen lev. med följande grundinställningar. Sektion 1&2: Tidsfördröjd (30 sek.) ingång för t.ex ytterdörr, garageingång etc. 3&4: Utan fördröjning för t.ex. fönster, sidodörrar m.m. Sektion 5&6: Utan fördröjning för t.ex. brandlarm och rökdetektorer. Sektion 5&6 är inkopplad oavsett om larmet är aktiverat eller ej. Larmcentralen har separat sabotageskyddsingång. Alla sektioners egenskaper är omprogrammerbara efter eget behov. Larmet kan även sektioneras så vissa sektioner är larmade och vissa avlarmade. Man kan ringa upp larmcentralen och fråga om rådande status, eller fjärranövrera olika inställningar. Av/på-aktivering via programmerbar kod. Till varje larmgång kan både N.O. och N.C. givare inkopplas. Hölje i kraftigt plåt. Monteras på vägg. Plats för laddningsbart backup-batteri (t.ex. 32-3893) som kopplas in vid strömavbrott. Drivspänning 16VAC (t.ex. transformator 32-3444). Ljus och ljudindikering för olika funktioner. Larmtid och ingångsfördröjning programmerbar 2-999 sek. Larmutgång för anslutning av 12V siren (max 2A, t.ex. 32-7727). Slutande reläutgång (max 2A) för tillkoppling av larmdon. Mått 258x172x74 mm. Lev. utan larmgivare, batteri, transformator, siren och telekablage (32-4120).

32-1984 1595:-

Larmcentral AEI HA-841 i kraftig plåtåda med lås. För väggmontering. Lämplig central för skydd av hem, sommarstugor, mindre företag m.m. Till larmcentralen kan de flesta typer av givare anslutas, t.ex. IR-detektor 32-7703 och 32-1627 och magnetkontaktarna 22-865, 22-853. Fyra larmgångar, normalt öppen (N.O.) och normalt slutet (N.C.) både med och utan fördröjning (utpasseringsfördröjning 60 sek, inpasseringsfördröjning ställbar 1-60 sek). Larmcentralen är försedd med ljus och ljudindikering på flera viktiga funktioner. Larmtiden inställbar 0,5-10 min. Larmutgångar: LF-signal (sirenljud) för anslutning av hornhögtalare 8 ohm t.ex. 32-2325 och två slutande reläutgångar. Möjlighet att ansluta extern kodströmbrytare 32-7714. Drivs med batterieliminatör 12-13,8 V 10 W min. och batteri som reservkraft vid strömavbrott t.ex. 8 st R14 batterier eller laddningsbar ackumulatör t.ex. 32-3893 som laddas automatiskt. Mått 230x170x70 mm. Levereras utan larmgivare, batterieliminatör, högtalare och batterier.

32-965 795:-

Larmcentral AE1, HA871 med möjlighet att dela upp ett inbrottslarm i fyra olika sektioner. Sektion 1. Utan fördröjning. Inkopplad oavsett om larmcentralen är till- eller frånkopplad. Lämplig för t.ex. brandlarm, rökdetektorer, larmknappar m.m. Sektion 2. Utan fördröjning. Lämplig för fönster, sidodörrar m.m. Sektion 3. Med eller utan fördröjning. Fördröjning i kombination med sektion 4. Lämplig för ytterdörr. Hölje av kraftig plåt med lås. Monteras på vägg. Till- och frånkoppling av larmet med 4-siffrig inställbar kod, samt för in- och urkoppling av sektioner. För att larmcentralen skall fungera vid strömavbrott finns det plats för ett laddningsbart batteri 12 V/1,3 Ah (t.ex. 32-3893) som laddas automatiskt vid normaldrift. Drivspänning 16 VAC (t.ex. transformator 32-3444). Till varje larmgång kan både N.O. och N.C. kontakter kopplas. Ljus och ljudindikering för olika funktioner. Larmtiden inställbar 0,5-10 minuter. Tidsfördröjning till till- och frånkoppling av larmet. Larmutgång LF (sirenljud) för anslutning av två hornhögtalare 8 ohm t.ex. 32-2325. Slutande reläkontakter för inkoppling av larmdon. Kontaktkapacitet max. 3A. Utgång för drivning av yttre larmdetektorer. 12 V max, 0,5A. Mått 258x172x74 mm. Lev. utan larmgivare, batteri, transformator, högtalare och larmdon.

32-3342 1095:-



Infraröd detektor med avkänningsområde, 90°, max 12m. Omkopplingsbar för larm direkt vid första rörelsen eller vid två rörelser inom 30 sek. Storlek 55x73x35 mm.

32-7703 279:-

IR-detektor som 32-7703, men med två separata inbyggda IR-sensorer för ytterligare säkerhet mot falsklarm. Storlek 127x64x45 mm.

32-1627 325:-



Kodströmbrytare. Genom att ange en kod kan man koppla till och från larmet utan att befinna sig vid larmcentralen. Passar larmcentralerna 32-965 och 32-3342. Lysdiodindikering för drivspänning, larmminne och inkopplat larm. Belyst knapp-sats vid knapptryckning. Utanpåliggande montering. Drivspänning 10-14 V DC/AC max 150 mA. Reläutgång (N.C./N.O.) max 30 V DC/ 5A. Sabotageskydds brytare N.C. För inkoppling behövs minst 8-ledad kabel. Storlek 129x84x41 mm.

32-7714 435:-

Kodströmbrytare till larmcentral 32-1984. Genom att ange en kod kan man koppla till- och från larmet utan att befinna sig vid larmcentralen. Lysdiodindikering för status på de olika larmslingorna, larmminne, backup-batteri m.m. Max 4 st kodströmbrytare kan parallellanslutas till larmcentralen. För inkoppling behövs minst 4-ledad kabel. Storlek 117x117x21 mm.

32-2093 295:-



Blixtljus s.k. stroblight. Ger ett intensivt blixtrande sken. Kan t.ex. användas som tyst varningslarm. Fästskruv i botten. Diam. 69 mm. Höjd 29 mm. Drivspänning 12 V DC/ 200 mA. Finns i färgerna röd, blå och orange. Uppge färg vid beställning.

32-7716 119:-



Trygghetstelefon Doro Care med högtalarfunktion. En mycket lättanvänd trygghetstelefon med stora tydliga knappar och trådlös larmknapp med clips (räckvidd max 25 m). Larmknappen kan även sättas i halsband runt halsen eller med armband runt handleden. Inspelat talmeddelande (max 30 sek.) kan programmeras att ringa till fyra olika telefonnummer. När uppringt nummer svarar, kan den uppringda från sin telefon aktivera högtalarfunktionen i trygghetstelefonen och kommunicera med den som aktiverat larmet, utan att den behöver lyfta på sin lur. Trygghetstelefonen har även knappar för PLUS-tjänsterna och kan även användas som en vanlig telefon. Volymreglage för lur och högtalare samt reglerbar ringsignal. Lev. med trådlös larmknapp, halsband, armband, batterier och batterieliminatör.

32-3240 1495:-



Trådlöst larm med telefon och uppringare, DORO Secur. Ett trådlöst larm för hemmet eller det lilla kontoret. Enkelt att installera - ingen kabeldragning. Telefonen har bl.a. vänthögtalare, svenska displaymeddelanden, 15 minnens återuppringning och direktval/kortnummer. När larm har utlösts ringer telefonen upp de telefonnummer som du har valt, ända tills någon svarar och kvitterar. I grundutförandet medföljer larmtelefon, trådlös magnetbrytare, trådlös IR-detektor samt eliminator.

32-105 1995:-

Trådlösa tillbehör till 32-105 (extern siren 32-111 ej trådlös).

IR-detektor. Lämplig för att övervaka rum. Batteri ingår.

32-107 499:-

Magnetbrytare. Lämplig för fönster och dörrar. Storlek 105x30x15mm. Batteri ingår.

32-108 249:-

Brandvarnare. Trådlös. Sänder både larmsignal till huvudenheten och ljuder vid rök. Batteri ingår.

32-110 549:-

Extern siren. Ej trådlös. Förstärker ljudet och varnar omgivningen. För inomhusbruk. Ljudstyrka 110 dB.

32-111 795:-



Hornhögtalare av plast för inom- eller utomhusbruk. Max. belastning 15 W. Impedans 8 ohm. Diam. 137 mm. Längd 125 mm med ställbart fäste.

Nr 32-2325 Pr st 129:--



Siren av plast med 6 olika ljud (120 dB). Drivspänning 6-12 V DC/1,2 A. Ställbart fäste. Storlek 105x105x92 mm.

32-7727 129:--



Siren för inomhusbruk. 112 dB. Drivs med 6-12 V DC. 250 mA. Storlek 85x55x33 mm.

32-4332 119:--



Summer med hög ljudstyrka i förhållande till storl., ca 70 dB vid 20 cm. Lämpl. till larmapparater, ljusvarnare till bil m.m. Storlek 22x16x15 mm.

Nr V/mA Pr st

22-11 3/25 29:--

22-6 12/14 29:--

22-7 24/16 29:--

Summer med hög ljudstyrka och låg strömförbrukning. 93 dB vid 1 m. Storlek 30x24 mm. 6-18 V/20 mA

32-572 29:--



Rörelsevakt IR 12V DC. Avkänningsområde 75° horisontellt. Räckvidd ca 12 m. Justerbar känslighet. Kan under dagtid urkopplas och enbart vara inkopplad under skymning och mörker. Inställbar inkopplings tid 6 sek. till 10 min. Reläutgång max 12 V/5A. Storl. 136 x 65 x 115 mm.

32-3697 299:--



Fotocell OMRON med reflektor. Rött ljus. Räckvidd 10m. Utgång: relä, enpolig växling 250V/3A. Drivs med 12-230V DC eller 24-240V AC. Kapsling IP 67. Storlek 85x29x53 mm. Lev. med fäste och reflektor.

32-2069 795:--



Reläbrandvarnare för anslutning till larmcentraler m.m. Växlande reläutgång (N.O., N.C.) gör att den passar de flesta larmcentraler. Sammankopplingsbar (larmar en, larmar alla). Drivspänning 12/24/48 V DC. Inbyggd summer ljuder vid rökutveckling samt aktiverar larmcentralen. Storlek 127x44 mm.

32-1988 319:--

12 Volt

45:--

Nyhet

Överfallsalarm för personligt bruk i nödsituationer. Inbyggd siren 110 dB. Aktiveras genom att man drar ur en sprint. Drivs med 1 st 12 V batteri V23GA (medföljer). Storlek 60x38x24 mm.

32-3276 45:--



Minilarm med fördröjning!

Minilarm med magnetisk larmkontakt. Ett litet och enkelt larm som man kan använda till det mesta t.ex. medicinskåp, fönster, lådor och dörrar. Möjlighet till direktlarm, eller med 5 sek fördröjning. Omkopplingsbar mellan 3 st olika siren-ljud (ca 90 dB). Lev. med 6 st batterier SR44. Storlek 66x27x26 mm.

32-7717 119:--



Magnetisk larmkontakt för montering vid fönster, dörrar m.m. Inkapslad i plastkåpa, magnet och ett tungelement var för sig. Max 230 V DC. 0,5 A. Max effekt 50 W. Påverkningsavstånd 15 mm. 1-polig brytande och slutande funktion. Längd 62 mm. Med skyddskåpa över polskruvar.

Nr Pr st

22-866 165:--

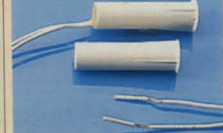

Magnetisk larmkontakt i rund modell för infällning i t.ex. väggar och dörrkarmar. Enkel montering i 8 mm hål. Består av två delar, magnet och tungelement. Max påverkningsavstånd 15 mm. Max 100V/500 mA. Vid öppning brytande funktion (N.C.). Längd 33 mm.

Nr Pr st

32-5329 39:--



Magnetisk larmkontakt för montering vid fönster, dörrar m.m. Inkapslad i plastkåpa, magnet och ett tungelement var för sig. Max 50 V DC. 0,1 A. Max effekt 6 VA. Påverkningsavstånd 12 mm. Vid öppning, brytande funktion (N.C.). Längd 50 mm. Japanskt fabrikat, hög kvalitet.

Nr Pr st

22-865 59:-- 495:--

Magnetisk larmkontakt, som ovan. Vid öppning slutande funktion (N.O.).

Nr Pr st

22-853 65:--



Kopplingsdosa 6-polig inkl. sabotageskydd (N.C.) i locket. Används för att t.ex. ansluta larmkontakter, detektorer, sirener etc. till ett sabotageskyddat ledningsnät. Kan även användas till skarning av svagströmskabel. Storlek 80x24x17 mm.

32-7081 19:--



Uppfyller konsumentverkets regler för säkerhet och funktion!

Optisk

Brandvarnare. Kombinerad optisk och jonisk detektering för ökad säkerhet. Reagerar på både synlig och osynlig rök. Lev. med 1 st alkaliskt 9V batteri. Storlek 125x45 mm.

32-3381 249:--

Brandvarnare med optisk detektering. Lev. med 1 st 9V batteri. Storlek 90x26 mm.

32-3382 195:--



Jonisk

Möjlighet till tillfälligt reduktion av känsligheten, vid t.ex. matlagningsrök!

Brandvarnare med jonisk detektering och pausfunktion. Lev. med 1 st 9V batteri. Storlek 90x26 mm.

32-3383 75:--



Vattenlarm!

Nyhet

Vattenlarm. Placera vattenlarmet t.ex. under diskbänken, diskmaskinen, varmvattenberedaren etc. Ljuder med 85 dB vid vattenläckage. Ljudindikering för låg batterispänning. Lev. utan batteri (1 st 9V). Storlek 90x30 mm.

32-3380 139:--



Lithiumbatteri 9V typ U9VL med lång livslängd. Används det till en brandvarnare ger det ström upp till 10 år vid normal användning. Batteriet är även idealiskt för en rad andra strömsnåla apparater som ska fungera utan avbrott under många år. Miljövänligt.

32-2284 99:--

Nyhet



Uppfyller konsumentverkets regler för säkerhet och funktion!

99:--

2-pack

Jonisk

Brandvarnare 2-pack. Kompakt och lättplacerad brandvarnare för villan, lägenheten, fritidshuset, husvagnen m.m. Lev. med batterier. Storlek 90x26 mm.

32-5684 99:--

Brandvarnare med litiumbatteri, 9V U9VL. Funktion som 32-5684. Lev. styckvis. Storlek 90x26 mm.

32-3920 165:--



Jonisk

Brandvarnare i furiimitation med jonisk detektering. Lev. med 1 st 9V batteri. Storlek 90x26 mm.

32-3384 99:--

Nyhet



Uppfyller konsumentverkets regler för säkerhet och funktion!



Uppfyller konsumentverkets regler för säkerhet och funktion!

Jonisk

Resebrandvarnare som lätt kan hängas upp på dörrkarmen. Bra att ha med på resan eller i båten, husvagnen m.m. Försedd med testknapp och inbrottskontakt som placeras mellan dörrblad och dörrkarm. Levereras med 1 st 9V batteri. Storlek 81x72x26 mm.

32-6067 119:--



Elektronisk vakthund Avger ett mycket realistiskt hundskall då någon kommer in i avkänningsområdet. Radaravkänning medför att den kan ställas innanför dörrar och mindre väggar för att lura, icke välkomna, gäster att här finns en vakthund. Justerbar känslighet och volym. Max räckvidd 9 m. Drivs med 15-18V batterieliminatör (medf.). Storlek: 190x150x125 mm. 32-5148 795:-

DÖRRVAKTER



Ding Dong

Dörrvakt som ger ifrån sig ett ding-dong-ljud när någon passerar. Lämplig att användas i butiker, kontor, hemmet m.m. Drivs med 2 st batterier typ R14 (medföljer ej). Kan ställas på bord eller hängas på vägg. Avkänningsområde ca 5m. Fungerar ej i mörker. Storlek 115x80x60 mm. 32-375 129:-



Ding Dong

Dörrvakt med magnetisk kontakt. Ger ifrån sig ett ding-dong-ljud när någon öppnar dörren. En mycket liten, smidig och lättinstallerad dörrvakt. Lämpligt att användas i butiker, kontor etc. Drivs med 3 st SR44 batterier (medföljer). Storlek 50x40x25 mm. 32-2019 65:-



Övervakningskamera, svart/vit som kopplas till din TV eller monitor. Lämplig för övervakning av t.ex butik, bakdörr, garage, barnkammare m.m. Du kan titta på TV och sedan skifta till kanalen för övervakning när du vill kontrollera barnkammaren, bakdörren etc. Kameran ser i mörker ned till 0,1 lux och vidvinkeloptik (55°). För inomhusbruk. Lev. med kamera, fäste för kamera, 9 m kabel (kan förlängas upp till 80 m) och 230 V eliminator. Storlek diam. 25 mm och längd 75 mm. 32-1458 1145:-

Övervakningskamera, färg. Lika som 32-1458 men med färg samt ser i mörker ned till 3 lux. Diam 25 mm, längd 91 mm. 32-1457 1745:-

Förlängningskabel 9 m (kan skarvas) till 32-1457 och 32-1458. 32-1463 165:-



Stoppa tjuven!

Larmcentral Programmerbar med inbyggd IR-detektor. Lätt att ta med sig. Lämplig att använda i små lägenheter, garage, förråd, hotellrummet m.m. Avkänningsområde 15 m, 110 grader. Inställbar kod med hjälp av 12 tangenter samt en panikknapp (direktlarm). 10 sek ingångsfördröjning. Larmtid 50 sek. Inbyggd siren 110 dB. Lysdiödsindikering: ON/OFF samt varning för dåligt batteri. Drivs med 1 st 9V batteri typ 6F22 (medföljer ej) eller 1 st batterieliminatör (medföljer ej). Lev. med 2 st larmdekaler. Storlek 135x78x55 mm. 32-4390 299:-

Siren för larmcentral 32-4390. Enkel anslutning. Levereras med batterieliminatör som även driver larmcentralen. 10 m kabel. Storlek: 145x125 mm. Svart. 32-4824 295:-



Uppfyller försäkringsbolagens normer! Godkänt av Stöldsnykksföreningen!

Billarm Carsafe. Godkänt av Svenska stöldsnykksföreningen. Billarmet kopplas till/från med en fjärrkontroll som har nollande kod. Lev. komplett med centralenhet, kodlås, siren, 2 st dörrkontakter, 2 st fjärrkontroller, monteringsdetaljer, larmdekaler och svensk bruksanvisning. Drivs med 12 VDC. Passande batteri till fjärrkontroll: 4 st SR 55 (medföljer). 32-1084 1695:-



199:-

IR-Larm med fjärrkontroll och inbyggd siren (100 dB). Avkänningsområde 6 m, 90 grader. Aktivering/avaktivering görs med fjärrkontrollen. Utgångsfördröjning 30 sek, ingångsfördröjning 15 sek. Efter 45 sek larm går larmet tillbaka till stand-by-läge eller larmar igen om någon är inom avkänningsområdet. Lättplacerat, kan ställas eller hängas på vägg. Bra för hemmet, sommarstugan, husvagnen, resan m.m. Drivs med eliminator (medföljer) eller 4 st 1,5 V R03 batterier (medföljer ej). Batteri till fjärrkontroll V23GA (medföljer). Storlek 124x75x40 mm. 32-1086 199:-

IR-sensorer



Minilarm med IR, överfallslarm och inbrottskontakt (placeras t.ex mellan dörrblad och dörrkarm). Bra att ha med sig på resan, husvagnen, båten m.m. Lättinstallerat och lättplacerat, kan ställas på bord, hängas på vägg eller fästas i bället (överfallslarm). Räckvidd IR ca 6 m (85°). Ljudstyrka 118 dB. Drivs med 3 st 1,5 V batterier R03 eller 4,5 V eliminator. Batterier och eliminator medföljer ej. Storlek 68x50x47 mm. 32-1196 149:-

Sensorlampa med IR som gör att lampan tänds då någon kommer i avkänningsområdet. Lämplig att använda i garderob eller i utrymmen där man normalt inte har någon annan belysning. Räckvidd ca 5 m. Drivs med 4 batterier R6 eller batterieliminatör. Levereras utan batterieliminatör och batterier. 32-4268 139:-



4 kanaler

Monitor med kamera. Lämplig för övervakning av butik, dörr, barnkammare m.m. Kameran är försedd med elektronisk IRIS (ser i mörker ned till 1 lux) och mikrofon. Kameran kan monteras utomhus. Möjlighet att ansluta upp till 4 st kameror som monitorer manuellt eller automatiskt växlar mellan (justerbar tid för växlingen 2-60 sek). Monitor har RCA-utgång för inspelning på video. Drivs med 230 V eliminator eller 17 V DC. Lev. med 5" svart/vit monitor, kamera, fäste för kamera, 20 m kabel, och eliminator 230V. Storlek monitor 155x145x185 mm. Storlek kamera 52x72x34 mm. 32-1455 2195:-

Kamera. Extra kamera med 20 m kabel till 32-1455. 32-1456 1645:-



Trådlös barnvakt

Barnvakt. Trådlös med sändare och mottagare för avlyssning upp till 100 m. Sändaren som är röststyrd placeras t.ex. vid sängen, barnvagnen m.m. Justerbar känslighet. Lysdiödsindikering. 2 kanaler. Volymkontroll. Hölje i giftfri plast. Bältesklämma på mottagaren. Mottagaren drivs med 4 st R03 batterier (medföljer ej) och sändaren med 230 V. Storlek sändare 105x102x51 mm, mottagare 120x80x55 mm. 32-2043 265:-



Lokaltelefon. Klarar avstånd upp till 2 km med endast en 2-ledad kabel (t.ex. 49-205). Kan placeras på bord eller vägg. Drivs med 6 V eliminator eller 8 st 1,5 V batterier typ R6. Lev. i par utan eliminator, batterier och kabel. Storlek 220x77x40 mm. 32-1531 Pr par 379:-



Lokaltelefon. Upp till 12 telefoner kan sammankopplas. Klarar avstånd upp till 300 m med endast en 4-ledad anslutningskabel (t.ex. 49-199). All-anrop med summerton. Kan placeras på bord eller vägg. Drivs med 1 centralt placerad batterieliminatör 12V DC (t.ex. 32-7026, medföljer ej). Storlek 220x114x65 mm. 32-4152 399:-



Nyhet

Övervakningskamera som kopplas till din TV eller en monitor. Lämplig för övervakning av t.ex butik, bakdörr, barnkammare m.m. Du kan titta på TV och sedan skifta till kanalen för övervakning när du vill kontrollera barnkammaren, bakdörren etc. Kameran är försedd med IRIS (ser i mörker ned till 0,5 lux) och vidvinkeloptik (92°). För inomhusbruk. Lev. med kamera, 10 m kabel och 230 V eliminator. Storlek 95x65x46 mm. 32-7725 895:-



Trådlösa snabbtelefoner

445:-

Snabbtelefon med FM-modulering för bästa ljudåtergivning. **Ingen ledningsdragnin behövs**, ansluts direkt till vägguttaget 230V. Kan användas för avlyssning som t.ex barnvakt. Försedd med 3 kanaler, vilket gör det möjligt att ansluta flera apparater till ett större nät. Kan placeras på bord eller vägg. Lev. i par. Storlek 185x132x42 mm. 32-7910 Pr par 445:-



Snabbtelefonset med huvud- & biapparat. Lämplig för avlyssning som t.ex barnvakt. Signal och talväxlingstangent på huvudapparat, signaltangent på biapparat. Drivs med 1 st 9V batteri 6F22 eller 9 V batterieliminatör. Lev. med 20 m 2-ledad kabel men utan batteri och eliminator (32-3216). Storlek 130x92x45 mm. 32-3810 139:-



Mobiltelefon-batterier/utbytesbatterier med miljökänliga (Ni-MH/Li-ion) celler utan kadmium. Batterierna innehåller japanska kvalitetsceller. Tunna batterier innehåller små celler som är dyra att framställa varför priset blir något högre. Tunna batterier är märkta slim eller superslim. För ökad livslängd bör Ni-MH batterier laddas ur innan uppladdning. Litium-ion behöver ej urladdas. Batterierna är svarta där inget annat anges.

Nr	Modell	mAh	Pris
32-4756	Ericsson 172/197/198	1200	198:-
32-1651	Ericsson 237/337/388/318 (slim)	880	249:-
32-4757	Ericsson 237/337/388	1200	179:-
32-7523	Ericsson 318	1200	198:-
32-7251	Ericsson 788/768/T18/T10	550	179:-
32-1848	Ericsson 788/768 med vibrator	650	249:-
32-1650	Ericsson 688/628/888/868/A1018 (slim)	880	198:-
32-7307	Ericsson 688/628/888/868/A1018	1200	179:-
32-1659	Ericsson 688/628/888/868/A1018 med vibrator	650	298:-
32-1953	Ericsson 688/628/888/868/A1018 silver-färgat (slim)	880	225:-
32-2497	Ericsson T28/R320/R520 litium-ion	1000	249:-
32-1954	Ericsson T28/R320/R520 litium-ion/silver-färgat	1000	259:-
32-3084	Ericsson R380 litium-ion	1000	298:-
32-3085	Ericsson R310 litium-ion	1000	349:-
32-2920	Ericsson A2618/A2628 litium-ion	1000	198:-
32-3118	Ericsson T20 litium-ion	1400	249:-
32-4761	Nokia 2010/250/(NMT450)	1200	225:-
32-1642	Nokia 2110 (slim)	880	249:-
32-4762	Nokia 2110	1800	295:-
32-1641	Nokia 1610/1611 (slim)	880	249:-
32-5553	Nokia 1610/1611	1200	179:-
32-7528	Nokia 8110 litium-ion	800	398:-
32-2590	Nokia 8110 (slim)	550	349:-
32-7386	Nokia 3110	600	198:-
32-8117	Nokia 5110/6110/6150/7110/6210/640/650 (slim)	600	198:-
32-1643	Nokia 5110/6110/6150/7110/6210/640/650 litium-ion (slim)	1000	249:-
32-1644	Nokia 5110/6110/6150/7110/6210/640/650 med vibratortitium-ion (slim)	1000	298:-
32-8394	Nokia 3210	1200	198:-
32-2921	Nokia 3310/3330 litium-ion	900	198:-
32-2260	Nokia 8210/8650/8890	600	249:-
32-1646	Nokia 8810 litium-ion/chrome-färgat	600	298:-
32-2690	Siemens S3/S3+	880	245:-
32-4764	Siemens S3/S3+	1200	198:-
32-2635	Siemens S3-com/S33	880	245:-
32-7525	Siemens S6 litium-ion	900	398:-
32-2480	Siemens C25/26	700	149:-
32-1759	Siemens S25 litium-ion	600	245:-
32-2748	Siemens C35/S35/M35	400	179:-
32-3853	Siemens SL-45 litium-ion	900	198:-
32-7252	Panasonic G500S	1200	245:-
32-1652	Philips Fizz (slim)	880	249:-
32-5752	Philips Fizz	1200	179:-
32-7254	Philips Spark/Diga/Twist	1200	198:-
32-7524	Philips Genie	600	198:-
32-1649	Motorola Micro Tac 577/8-serie/Flare (slim)	880	249:-
32-4758	Motorola Micro Tac 577/8-serie/Flare	1200	179:-
32-7571	Motorola 160/170/130	1200	179:-
32-1654	Motorola d520/3180/3188/3280	800	198:-
32-1655	Motorola cd920/928/930	700	179:-
32-8116	Motorola Star-Tac/Slim-Lite	550	198:-
32-1653	Motorola Star-Tac/Slim-Lite litium-ion	1000	298:-
32-2481	Motorola L, P & V-serien litium-ion (slim)	600	298:-

Fler modeller i vår tillbehörskatalog för mobiltelefoner!



Telefonbatteri/ersättningsbatteri för Din trådlösa "hemmatelefon". Laddningsbart batteripaket med miljövänliga Ni-MH-celler utan kadmium.

Nr	Modell	Pris
32-5818	Dancall 6000,6100,6280,6600/Ascom CTS900	179:-
32-2064	Dancall Dect8100,8200,8300,8500,8600	179:-
32-5820	Panasonic KXT9100,9200,9150,9250,KXA45	179:-
32-7181	Panasonic KXT9000,KXA-40,Telia Pocket 900	179:-
32-2063	Panasonic KXT9300,9500,KXA-43	179:-
32-2065	Panasonic KX-TC0950	179:-
32-5821	Uniden 910/944	179:-
32-5822	Samsung Top-line200/300	179:-
32-5823	Uniden 970, Doropocket	179:-
32-2066	Uniden 963,964/Sony BPT40	179:-
32-5824	Doro W&T/SamsungSP-R912,9145, TeliaPocket200	179:-
32-7357	Doro W&T1000, Olympia connecta	179:-
32-2067	Doro W&T960	179:-
32-1872	Doro W&T1500/1555	149:-
32-2061	AscomTwist, B&O Becom 5000, Telia Contur44	179:-
32-8243	Ericsson DT360/Freeset	198:-
32-1602	Mark 950	198:-



Telefonbatterier med miljökänliga Ni-MH batterier. Laddningsbara batteripaket för bärbara hemmatelefoner. Alla batteripaket är utrustade med den mest vanliga kontakten (mitsumi plug). Tips! Passar inte kontakten? Klipp kablarna på mitten, löd på den gamla kontakten på det nya batteriet.

Nr	Volt	mAh	Storl. mm	Pris
32-7747	3.6V	280	38x35x11	98:-
32-5526	3.6V	600	46x50x15	98:-
32-5527	4.8V	600	57x50x15	98:-
32-8246	3.6V	300	50x50x10	98:-
32-8247	4.8V	300	50x25x20	98:-
32-1603	3.6V	250	70x25x10	98:-
32-8245	3.6V	300	25x25	98:-
32-5534	3.6V	500	43x29x15	98:-
32-5533	4.8V	500	57x29x15	98:-

FLER MOBIL-TELEFON-TILLBEHÖR...

Beställ vår katalog kostnadsfritt!



Laddkablar original från Ericsson, Nokia, Siemens och Motorola.

Nr	Modell	Pris
32-7345	Ericsson 788/768/628/688/888/868/T18/T10/A1018/R250	198:-
32-2511	Ericsson T28/R310/R320/R380/A2618/A2628/T20/T29/R520	198:-
32-8101	Nokia 3210/3310/3330/5110/6110/6150/6210/6250/6310/7110/8210/8310/8810/8850/8890/9110/640/650	198:-
32-2510	Siemens S25/C25/C28/C35/S35/M35/SL45	198:-
32-5932	Motorola Star-Tac/Slim-Lite/cd920/930/L, P&V-serien	198:-

Laddkabel för mobiltelefoner. Strömförsörjare och laddar Ditt batteri från bilens 12V cigarettändarruttag. Övergår automatiskt till underhållsladdning. För Ni-Cd/Ni-MH och Li-ion-batterier. Lysdiodesindikering. Laddkabla kan variera i design.

Nr	Modell	Pris
32-4573	Ericsson 237/238/337/388/318	98:-
32-7288	Ericsson 788/768/688/888/868/T18/T10/A1018/R250	98:-
32-2498	Ericsson T28/R310/R320/R380/A2618/A2628/T20/T29/R520	98:-
32-4565	Motorola Micro Tac	98:-
32-7532	Motorola 160/170/cd520	98:-
32-8129	Motorola Star-Tac/cd920/930	98:-
32-4726	Nokia 2110/210/2010	98:-
32-7530	Nokia 8110/3110/1610/1611/Ringo	98:-
32-8130	Nokia 3210/3310/3330/5110/6110/6150/6210/6250/6310/7110/8210/8310/8810/8850/8890/9110/640/650	98:-
32-1763	Siemens S25/C25/C28/C35/S35/M35/SL45	98:-
32-5745	Panasonic G400S/G500S	98:-
32-1177	Panasonic GD70/90	98:-
32-5746	Philips Fizz	98:-



Bordsladdare med LCD-display. Liten och smidig laddare för Ni-MH och Litium-ion batterier. Plats för telefon och extra batteri. Normalladdning i telefonfacket. Snabbaddning och urladdning i batterifacket (du väljer själv om du önskar urladdning eller ej). Övergår automatiskt till underhållsladdning när batterierna är fulladdade. **Utbyttar toppkåpa** Extra tillbehör 32-4526. Modeller som kan byta kåpa markeras med • lev. med batterieliminatör.

Nr	Modell	Pris
32-7534	Ericsson 628,688,888,888,A1018 (Svart mod.)	179:-
32-7582	Ericsson 768,788,T10,T18 (Svart mod. utan LCD-display)	179:-
32-4519	• Ericsson T28, T29, R320, R520	179:-
32-3853	• Ericsson T20	179:-
32-4517	• Ericsson A2618, A2628	179:-
32-4520	• Nokia 3210	179:-
32-4521	• Nokia 3310, 3330	179:-
32-4522	• Nokia 5110, 6110, 6150	179:-
32-4523	• Nokia 6210	179:-
32-4524	• Nokia 8210, 8850	179:-
32-4525	• Siemens C35, S33, M35	179:-

Toppkåpa för bordsladdare Gör om din bordsladdare, byt färg på toppkåpan! Lev. i 3-pack silver, blå, lila.

32-4526	39:-
---------	-------	------

Reseladdare för mobiltelefoner. Ansluts till vägguttag och sedan direkt till Din mobiltelefon. Switchelektronik gör den lätt och smidig. Bra att ha med sig på resan. Storl. ca 70x50x30 mm. Vikt ca 70 g.

Nr	Modell	Pris
32-5796	Ericsson 237/337/388/318	149:-
32-7311	Ericsson 688/628/788/768/888/868/T18/T10/A1018/R250	149:-
32-1816	Ericsson T28/R310/R320/R380/A2618/A2628/T20/T29/R520	149:-
32-5795	Nokia 2110/2010/440/450/9000	149:-
32-5794	Nokia 1610/1611/8110/3110	149:-
32-8102	Nokia 3210/3310/3330/5110/6110/6150/6210/6250/6310/7110/8210/8310/8810/8850/8890/9110/640/650	149:-
32-2351	Motorola Star-Tac/130/cd920/cd930	149:-
32-2352	Motorola d160/d520	149:-
32-2353	Motorola 3180/3188/3288	149:-
32-2354	Siemens S25/C25/C28/S35/C35/M35/SL45	149:-



Handsfree för mobiltelefoner. Bärbar, enkel att använda. Ansluts i botten på telefonen. Kan även användas som enkl handsfree i bil. Vi har 3 olika modeller. **Mod.1** har fast monterad (ej utbyttbar) mikrofon/hörurl. **Mod.2** har löstagbar headset (mikrofon/hörurl) som gör att Du kan byta ut headsetet till en modell som passar just Dig. **Mod.3** har fast monterad mikrofon/hörurl samt FM-radio. Ca 1,2 m kabel.

Nr	Mod	Märke/typ	Pris
32-5273	Mod.2	Ericsson 237/337/388/238/318	98:-
32-7278	Mod.1	Ericsson 677/8-serien/T18/T10/A1018/R250	79:-
32-2379	Mod.2	Ericsson 677/8-serien/T18/T10/A1018/R250	98:-
32-5211	Mod.1	Ericsson 677/8-serien/T18/T10/A1018/R250 (svarsknapp)	98:-
32-1790	Mod.3	Ericsson 677/8-serien/T18/T10/A1018/R250 (radio)	198:-
32-2506	Mod.1	Ericsson T20/T28/R310/R320/R380/A2618/A2628/T29/R520 (svarsknapp)	79:-
32-2535	Mod.2	Ericsson T20/T28/R310/R320/R380/A2618/A2628/T29/R520	98:-
32-5670	Mod.2	Nokia 2110/2010	169:-
32-5765	Mod.2	Nokia 8110/1610/1611/3110	119:-
32-8110	Mod.1	Nokia 5110/6110/6150/6210/6310/7110/6250/640/650	79:-
32-2378	Mod.2	Nokia 5110/6110/6150/6210/6310/7110/6250/640/650	98:-
32-1791	Mod.3	Nokia 5110/6110/6150/6210/6310/6250/640/650 (radio)	198:-
32-7822	Mod.3	Nokia 3210/3310/3330/5110/6110/6150/6210/6250/6310/8810/8850/8890 (svarsknapp)	98:-
32-2991	Mod.2	Nokia 3210/3310/3330/5110/6110/6150/6210/6250/6310/8810/8850/8890 (svarsknapp)	98:-
32-2374	Mod.1	Nokia 8810	98:-
32-8111	Mod.1	Philips Spark/Diga	98:-
32-5214	Mod.1	Siemens S25/C25/C28/S35/C35/M35	98:-
32-8114	Mod.2	Motorola d160/cd160	129:-
32-2381	Mod.2	Motorola cd920/cd930	129:-

Head-set för bärbar hands-free (mod.2). Nya modeller i olika utföranden. Välj vilken som passar Dig bäst. ca 1,2 m sladd. 2,5 mm propp.

32-2377	Samma som medföljer mod.2 (se sid 36)	49:-
32-2375	Med bygel för örat, bra för Dig som rör Dig mycket	59:-
32-2376	Med bygel och justerbar mikrofon	69:-
32-2626	Headset med radio	139:-
32-2683	Headset med huvudbygel	98:-
32-2692	Headset med volymkontroll	79:-

Batterieliminatör utrustad med cigarettändarruttag gör att Du enkelt kan ansluta laddkablar m.m. till Din mobiltelefon. Gör Dig enkelt en laddstation för hemmet, kontoret, sommarstugan m.m. 12V/1A. Ansluts till 230V uttag. Storlek 115x55x45 mm.

32-4962	89:-
---------	-------	------



Vibrator/Blinkindikator "mini". Kan monteras på Ditt klockarmband. Lev med 1 st batteri typ CR 2032. 32-2508 98:-

Vibrator/Blinkindikator för Ericsson 6-7 och 8-serien. 32-2451 219:-

Vibrator avsedd att fästas i bältet. Drivs med 1 st 1,5 V batteri typ R03 (medföljer ej) 199:-

Blinkindikator Flash-pen Bläckpenna med blinkindikator i toppen. Lev med 2 st batterier typ SR41. 32-1657 89:-

Blinkindikator Flash-phone Lev med 1 st CR 2032. 32-1656 59:-



Riktantenn för mobiltelefoner. YAGI Används där det kan vara svårt att få kontakt mellan sändaren och telefonen, t.ex. i villan/sommarstugan, husvagnen, båten m.m. Levereras komplett med antennfäste för max 50 mm rör och 10 m lågförstärkt kabel med FME-kontakt.

Nr	Modell	Förstärkning	Pris
32-8157	GSM 900MHz	10dB	399:-
32-8158	NMT 450MHz	12dB	695:-



Magnethållare Nu kan Du enkelt montera/hänga upp Din telefon i bilen, hemmet mm. Passar batterier med Ni-Cd och Ni-MH celler. Har Du litium-ion batteri bör Du klistra på ett metallbleck på batteriet (se nedan). Lev med dubbelhäftande tape. Passar de flesta mobiltelefonmodellerna. Diam. 32 mm. 32-8209 39:-

Magnethållare som ovanstående, avbildad som en telefon. Lev. med ett 1st metallbleck för mont. på litiumion batterier. 32-1675 39:-

Stora magneter lämpliga för lite större telefonmodeller, även bra för trådlösa hemmatelefoner och garageöppnare. 32-1676 Rund magnet, diam. 41 mm. 49:-

32-1744 Extra stor, rektangulär, 91x56 mm. 89:-

Metallbleck för montering på batterier med litiumion celler. Detta bleck gör att även denna typ av celler fäster på magneter. Svarta. 5-pack. Lev. med dubbelhäftande tape. 32-1663 19:-



HOLD-IT En ny typ av hållare som passar de flesta telefoner. Bra att använda i bilar m.m. som flera personer (familjen) använder och där man har olika telefonmodeller, nu kan alla använda samma hållare i bilen! Telefonen skjuts fast mellan mjuka gummilameller som gör att den sitter säkert och inte tar skada. Hållarna finns i olika färger för att passa in i rätt miljö t.ex. svart i bilen, vit i båten. Lev. med dubbelhäftande tejp och skruv.

HOLD-IT "x-small" För telefoner med min 40 mm och max 46 mm bredd. Passar mindre/smälare telefoner som t.ex. Nokia 8810/8850/8210, Motorola 3688 m.m.

Nr	Färg	Pris
32-4807	Svart	49:-

HOLD-IT "medium/small" För telefoner med min 44 mm och max 52 mm bredd. Passar telefoner som t.ex. Ericsson 2/3/6/7/8-serien, T28/380/320, Nokia 3/5/6/7-serien.

Nr	Färg	Pris
32-4811	Svart	49:-
32-4814	Krom	59:-

HOLD-IT "x-large" För telefoner med min 52 mm och max 62 mm bredd. Passar telefoner som t.ex. Ericsson R250 Pro, Alcatel OTC, Nokia 9000/9110, Philips Fizz/Spark/Genie.

Nr	Färg	Pris
32-2644	Svart	49:-

Mobiltelefonhållare En enkel bilhållare "skräddarsydd" för just Din telefonmodell. Fästs med dubbelhäftande tejp eller skruv (medföljer ej) på monteringsbygel (medföljer ej) eller plan yta.

Nr	Typ	Pris
32-5571	Ericsson 688/318/628	39:-
32-7273	Ericsson 788/768/T18/T10	39:-
32-1666	Ericsson 888/868	39:-
32-1835	Ericsson T28/T29	39:-
32-2622	Ericsson R320	39:-
32-3966	Nokia 5110/6110/6150/7110/6210/6310	39:-
32-1837	Nokia 3210	39:-
32-3083	Nokia 3310/3330	39:-
32-1840	Nokia 8210	39:-
32-1838	Siemens S25	39:-
32-1839	Siemens C25	39:-
32-2948	Siemens S/C35	39:-

Mobiltelefon-tillbehör!

... till de flesta telefoner!

- Väskor
- Hållare
- Fronter
- Laddare
- Headset
- Batterier
- Antenner
- Handsfree
- Laddkablar
- Trådlösa telefoner m.m.

Beställ vår MOBILKATALOG kostnadsfritt!



Lädeväskor för mobiltelefoner i svensk design av hög kvalitet. Click-fäste som gör att telefonen sitter säkert i alla vinklar. Finns i två olika modeller av väska A och B (se nedan.) **Väska modell A** är en väska med utbytbar baksida. Du kan enkelt byta baksidan själv (tillbehören ser du i katalogen för mobiltelefon-tillbehör). Väskan levereras komplett med baksida (knapp) och fäste för livrem. **Väskor** märkta A,L kräver tillbehör med lång baksida, väskor märkta A,K kräver tillbehör med kort baksida. **Väskor modell B** som ovanstående men har **ej utbytbar baksida**. Levereras komplett med knapp och väskhållare för livrem.

Nr	Mod./tillb.	Färg	Märke	Pris
32-2513	(A,L)	svart	Ericsson 337/388/318/688/628/888/868	149:-
32-2928	(B)	svart	Ericsson T20	149:-
32-2515	(A,K)	svart	Ericsson T28/T29/T39	149:-
32-1779	(A,L)	svart	Ericsson A1018	149:-
32-2597	(A,L)	svart	Ericsson A2618/A2628	149:-
32-2631	(A,L)	svart	Ericsson R250pro	149:-
32-2632	(A,L)	svart	Ericsson R310	149:-
32-2633	(A,L)	svart	Ericsson R320/520	149:-
32-3854	(A,K)	svart	Ericsson T68	149:-
32-2518	(A,L)	svart	Motorola 3188/3288	149:-
32-2519	(A,L)	svart	Motorola 3180	149:-
32-7266	(B)	svart	Nokia 3110	149:-
32-2926	(A,K)	svart	Nokia 3310	149:-
32-2520	(A,L)	svart	Nokia 5110/6110/6150	149:-
32-2522	(A,L)	svart	Nokia 3210	149:-
32-2524	(A,L)	svart	Nokia 7110	149:-
32-2598	(A,L)	svart	Nokia 6210/6210/6310	149:-
32-2927	(A,L)	svart	Nokia 8250	149:-
32-2529	(A,K)	svart	Nokia 8210/8310	149:-
32-2525	(A,K)	svart	Siemens S/C25	149:-
32-2634	(A,K)	svart	Siemens S/C35/M35	149:-
32-3855	(A,K)	svart	Siemens SL-45	149:-



69:-

Lädeväskor för bärbara mobiltelefoner. Utrustade med "clips" bälteshållare för fastsättning över livremmen, fickan m.m. Plastglas över knapparna.

Nr	Modell	Pris
32-4413	Ericsson 237/238/337/388/318	69:-
32-7258	Ericsson 788/768/T18/T10	69:-
32-7259	Ericsson 888/868	69:-
32-8374	Ericsson 688/868/A1018	69:-
32-1761	Ericsson T28	69:-
32-3019	Ericsson R310	69:-
32-2691	Ericsson R320/R520	69:-
32-2922	Ericsson A2618/A2628	69:-
32-7544	Motorola d160/cd160	69:-
32-8376	Motorola cd930	69:-
32-4419	Nokia 2110	69:-
32-5588	Nokia 1610/1611	69:-
32-7260	Nokia 3110	69:-
32-8395	Nokia 3210	69:-
32-2929	Nokia 3310/3330	69:-
32-2930	Nokia 6210/6310	69:-
32-2501	Nokia 8210/8310	69:-
32-8106	Nokia 6110/5110/6150	69:-
32-2500	Nokia 7110	69:-
32-8396	Siemens S/C25	69:-
32-2931	Siemens C35	69:-
32-3888	Siemens SL-45	69:-
32-7543	Philips Diga	69:-



Bälteshållare En hållare för Dig som önskar bära telefonen i bältet utan väska. Enkel montering. Lev komplett med knapp.

Nr	Modell	Pris
32-1855	Nokia 5110/6110/6150/7110/640/650	39:-
32-1854	Nokia 3210	39:-
32-2986	Nokia 8210	39:-
32-2987	Ericsson T28/R320/R520	39:-
32-3026	Ericsson T10/T18/788	39:-

Trådlös telefon Siemens Gigaset 3010 DECT Digital telefon med hög prestanda och inbyggd nummervisare i handenheten (30 minnen), 10 kortnummer. Endast 165 g. GAP-teknik. Upp till 6 handenheter kan kopplas till en basstation vilket medger internsamtal. Tydlig LCD-display. Drifttid: ca 160 tim stand-by, ca 16 tim taltid. Lev. komplett med basenhet/handenhet, bälteshållare, sladd och propp. 32-1904 995:-

Extra handenhet för Siemens Gigaset 3010 32-1916 895:-

Extra laddare för Siemens Gigaset 3010 32-1917 249:-

Siemens Gigaset 3015 DECT Som 32-1904 men även med digital telefonsvarare med 15 min minne. Komfortlur med grafisk display och telefonbok med 100 minnen. Lev. komplett med bas, handenhet, bältesclips, sladd och propp. 32-1910 1595:-

SIEMENS

Modeller och priser kan förändras under katalogåret!

Siemens Gigaset 3010 micro. En av de minsta trådlösa telefonerna på marknaden. (väger endast 98 g). DECT telefon med nummervisare /namnpresentation i luren. Telefonbok för upp till 100 namn/nummer. Max 6 st handenheter kan kopplas till samma basstation vilket medger internsamtal. GAP-teknik. 2,5 mm headsetuttag. Räckvidd ca 50 m inomhus, 300 m vid fri sikt. Drifttid: ca 8 dagar stand-by och 15 timmar taltid. Lev. komplett med basenhet/handenhet (1 st), bälteshållare, sladd och propp. 32-2992 1795:-

Trådlös DECT-telefon DORO 4055 Lätt-använd telefon med nummervisare (39 minnen) och headsetuttag (passar alla mod. med 2,5 mm propp). Går att koppla upp till 6 st handenheter per basstation och 4 st basstationer per handenhet. Internsamtal mellan handenheter. 10 kortnummer. Tangentlås och sekretessknapp. Drivs med 2st Ni-MH batterier typ R6 (medföljer). Lev. komplett med kabel, mellanpropp och nätdapter. 32-2541 795:-

DORO

Nyhet

SAMNORDISK

Trådlös telefon. Mini Dect Doro 8075 En av marknadens minsta Dect-telefoner. Utrustad med nummervisare som lagrar 39 nummer med tid och datum. Call-back funktion. Tydlig LCD-display. GAP-teknik. Upp till 6 handenheter/basenhet. Upp till 4 basenheter/handenhet. Justerbar ring-/ljudvolym, 8 olika ringsignaler, 20 kortnummer. Headsetuttag. 80 tim. stand-by, 7 tim. taltid. Samnordisk S,N,FI,DK. 32-4288 1195:-



brother
3 års funktionsgaranti /
1 års åskskyddsgaranti

Fax Brother T74 En fax för vanligt A4 papper. Kan användas som kopiator. Faxväxel som känner av om det är ett fax eller ett samtal. Gruppsändning. Inbyggd instruktionsbok. Minne för 54 snabbnummer. Nummervisare som visar inkommande/utgående nummer. Väntfunktion och bakgrundsmusik. Lev. komplett med karbonpapper för 30 sidor och anslutningskabel. Storlek 334x301x281mm. (Passande karbonpapper 32-2895 räcker till ca 140 sidor) 32-2894 1995:-

Trådlös telefon Audioline 20 Liten smidig telefon med tydlig LCD-display. En perfekt telefon att bära med sig. 10 snabbminnen. 3 olika ringsignaler. 110 timmar stand-by, 4 timmar tal. Lev. komplett med batteri (3 st R03), bältesclips, kabel, mellanpropp och nätdapter. 32-6666 499:-

Nyhet

Trådlös telefon med nummervisare Audioline 25 Som 32-6666 men med nummervisare som lagrar 30 nummer med tid och datum. Svart. 32-4286 595:-

Överspänningsskydd EL-TELE "version II" Skydda el/tele-produkter mot skadliga transienter som sprids på nätet vid t.ex. åska. Skyddar både telelinjen och 230 V. Extra förstärkt! 6 st gasurladdningsrör och 5 st varistorer. Jordat utförande. 230 V/16 A 32-2265 198:-

Nyhet

Sverige Norge

Bords/väggtelefon "PicturePhone" En telefon med stora knappar där bilder kan placeras. Bra för barn / äldre och personer som har svårt att komma ihåg telefonnummer. Lyft luren och trycka på bilden så kommer Du fram, enkelt! Även utrustad med vänthögaltare och hörslinga. Extra lång spiralsladd. Sekretessknapp. 32-3531 269:-

DORO

Trådlös telefon Doro Extra Plus En rejält tilltagen telefon med extra stora knappar och tydliga stora siffror. Bra för Dig med nedsatt syn, hörsel mm. AXE-funktioner. Förstärkt ringsignal. Inbyggd hörselslinga. Justerbar volym. 32-2326 395:-

Bords/vägg-telefon Doro Cortina En ny telefon med modern design. 10 kortnummer. 2 direktnummer, återuppringning, sekretess. Justerbar volym/ringsignal. Silverfärgad. 32-1912 239:-

SAMNORDISK

Nyhet

TOPCOM

Bordstelefon Deskmaster 142 med nummervisare En telefon för Dig som kräver lite mera! Nummervisare med namnpresentation med minne för 199 nummer. Uppringningsfunktion. Telefonbok med minne för 99 nummer. Stor LCD-display med klocka. Justerbar ring-/hörvolym. Hands-freefunktion. Headsetuttag (modulärkontakt) Sekretessknapp. Grafitgrå. Lev. med batterier, sladd och propp. Samnordisk S,N,FI,DK. 32-4290 495:-

Trådbundna telefoner.
Alla med AXE-funktioner. Levereras komplett med sladdar och propp.



Telefon för bord eller väggmontering.
32-7960-1 Svart 99:-
32-7960-2 Vit 99:-
32-7960-3 Silver 99:-



SAMNORDISK
Telefon med nummervisare och namnpresentation. Visar telefonnumret och namnet på den som ringer/ringt med aktuell tid och datum för samtalet. Lagrar max 60 nummer (35 kan programmeras med namn). Svensk text. VIP-signal. Indikering av Telias Telesvar. Ring-upp funktion. Dublettminne. Telefon med 10 kortnummer. Samtalstid. Återuppringning/sekretessknapp samt justerbar ringsignal. För bord- eller väggmontage. Drivs med 4 st 1,5V batterier typ R03 (medföljer). Lev. med sladd och stickpropp. Samnordisk S,N,FI,DK.
32-2547 298:-



198:-

Telefon för bord eller väggmontering. 13 minnen, reglerbar ringsignal.
32-8225-1 Svart 198:-
32-8225-2 Vit 198:-



SAMNORDISK
Bordstelefon med hands-free, headset och nummervisare. En telefon som har det mesta! Telefon med 10 minnen. Display med klocka. 2-vägs högtalare. Nummervisare med namn: 60 minnen (35 med namn) VIP-nummer. Indikering av telesvar/E-mail. Lev. komplett med headset, sladd och propp. Samnordisk S,N,FI,DK.
32-2336 398:-

398:-



Sverige Norge

Telefon ANTIK Bordstelefon i klassisk design med modern teknik. Mekanisk ringklocka.
32-3823 Svart 298:-
32-3824 Vit 298:-



199:-

Sverige Norge

Telefon med nummervisare Stor treradig display som visar samtalstid, datum/tid, slaget samt inkommande nummer. Lagrar upp till 80 inkommande nummer. "Call back" funktion. Indikering av Telias Telesvar. Drivs med 4 st R03 batterier (medföljer ej). Lev. med sladd och propp. Säljes i osorterade färger: Grafitgrå, blå och vit.
32-1727 199:-



32-8318

32-84

Telefonsvare DORO Venus med röststyrning och fjärrstyrning. Möjlighet att lyssna av, radera och ändra utg. meddelande från annan telefon. Sekretesskod. Lampa indikerar antal inspelade samtal. Mikrokassett. Utgående/Inkommande samtal max 60 sek. Minnesfunktion. Volymkontroll. Lev. komplett med sladd, propp, mikrokassett och batterieliminatör. Storlek 165x104x48 mm.
32-8318 379:-
Telefonsvare (digital) med nummervisare Lagrar upp till 19 min. samtal. 2 olika utg. meddelanden kan talas in. Ljudstämpling av ing. samtal med tid och dag. Fjärrstyrbar. Nummervisare med minne för 80 nummer samt 30 kan programmeras med namn. VIP-signal (valt nummer får egen ringsignal) Indikering för telesvar. Inspelningsfunktion av samtal (2-vägs). Samnordisk S,N,FI,DK.
32-84 595:-



32-2258
119:-

Nyhet

SAMNORDISK

Nummervisare med 80 minnen. Indikering i display om meddelande finns i Telias Telesvar. Drivs med 4st batterier typ R03 (medföljer ej).
32-2258 119:-
Nummervisare med namnpresentation Minne för 80 nummer som kan programmeras med namn. Visar namn/nummer med tid och datum för mottaget samtal. Uppringningsfunktion. VIP-signal (valt nummer får egen ringsignal). Telefonbok. Indikering för meddelande i telesvar. Drivs med 4st batterier typ R03. (medföljer ej) Lev. med sladd och propp. Samnordisk S,N,FI,DK.
32-3530 179:-



TOPCOM

Nyhet

SAMNORDISK

Nummervisare TALANDE Callmaster 210. Ny unik produkt som läser upp namnet i högtalaren när någon ringer. Telefonbok med 30 minnen, varav 20 namn kan röstroprogrammeras (din egen eller annans röst). Är namnet på den som ringer programmerat i telefonboken hörs namnet i högtalaren när det ringer! Namnet läses upp en gång, efter detta vanliga ringsignaler. Sparar de 99 senaste inkomna numren. Sparade nummer med programmerade namn kan höras/läsa upp i högtalaren i efterhand. Bra för personer med nedsatt syn. Leta/lyssna dig fram till önskat nummer, tryck på återuppringningsknappen och du ringer automatiskt upp. Lev. med sladd, propp och eliminator. Samnordisk S,N,FI,DK.
32-3516 349:-



Sverige Norge

Nyhet

TOPCOM

Väggtelefon med nummervisare och headset. Lagrar de 99 senaste inkomna numren med tid och datum. Återuppringningsfunktion. Telefon med 10 kortnummer. Sekretessknapp. Samtalstid. Grafitgrå. Lev. med sladd och propp. För Sverige och Norge.
32-4289 198:-



Nyhet

Handsfreetelefon med nummervisare, klockradio och väckarur ("4 i en"). En unik produkt med fyra funktioner i en som tar liten plats på t.ex. sängbordet. Klockradio med AM/FM, väckarur, tid och datum. Nummervisare med 70 minnen varav 30 st kan programmeras med namn. Indikering av Telia telesvar/E-mail. Handsfreetelefon/högtalartelefon som tar emot ingående samtal. Du kan även ringa ut till något av de 70 nummer som är lagrade i nummervisaren (callbackfunktion).
32-3121 398:-



Minitелефон. En praktisk smidig minitelefon utrustad med headset. Lev. med teleplugg och headset. För Sverige (plugg) och Norge (RJ45).
32-2698 149:-

Nyhet

Sverige Norge



Headset/hands-free för trådbundna telefoner. Nu kan Du ha händerna fria till annat när Du pratar i telefonen. Enkel inkoppling. Omkopplare för svar i telefon eller headset. Lev. komplett med headset och kablar med modularanslutning. För anslutning till "vanligt" jack måste propp med modularanslutning i botten köpas. Sverige 32-3523, Norge 32-8163.
32-2347 198:-



Switch för Dig som vill använda headset till Din vanliga telefon. Ansluts till Din telefons luruttåg. Du skiftar enkelt mellan lur och headset.
32-8320 198:-
Headset för dig som vill ha båda händerna fria när du pratar i telefon. Ansluts till Din telefons luruttåg eller via vår telefonswitch 32-8320 (modulärkontakt).
32-2551 139:-



- 22-1859 Telefonplugg Pr st 19:- 10 st 168:-
- 32-1860 Telefonplugg Pr st 19:- 10 st 168:-
- 22-1860 Telefonjack Pr st 29:- 10 st 250:-

Övergångspropp för inkoppling av extra telefon.
32-3170 39:-



- Telefonsladdosa med 5 m ledning.
32-3521 69:-
- Telefonsladdosa med övergångspropp. 15 m ledning.
32-3522 139:-



- Telefonsladd för fast montering. Med väggdosa och övergångspropp för inkoppling av extra telefon. Längd 15 m.
32-3169 99:-



- Vägguttag för infällning.
32-3519 29:-
- Vägguttag, dubbelt. Utanpåliggande.
32-3520 49:-
- Vägguttag, utanpåliggande, envägs, med modularuttag i botten (6P4C).
32-2608 39:-



- Övergångspropp. Med uttag för modularkontakt.
32-3523 39:-
- Förlängningsjack Modularanslutning. (6/4)
32-4555 38:-
- Skarvsladd med 15 m ledning, övergångspropp och modularkontakt.
32-3524 69:-
- Telepropp med 2 m ledning och modularkontakt (6/4). 4-ledare.
32-4120 25:-



- Nyhet**
- Utdragbar modularkabel RJ11 En smart lösning för dig som är ute och reser. Tar mindre plats, inget onödigt trassel. Utdragbar längd 2,4m.
32-3020 49:-



- Telefonplugg
32-8160 19:-
- Telefonplugg med modularkontakt.
32-8161 RJ11 (6/4) 29:-

Övergångspropp med uttag för modularkontakt.
32-8163 RJ11 (6/4) 49:-

- 32-8191 RJ45 (8/8) 49:-
- Övergångspropp för inkoppling av extra telefon.
32-8164 49:-

- Vägguttag Utanpåliggande.
32-8162 49:-
- Telefonsladdosa med övergångspropp. 12 m ledning.
32-8165 129:-
- Skarvsladd med 10 m ledning och övergångspropp.
32-8166 69:-

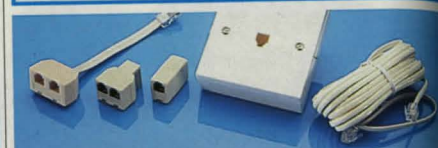

- Förgreningkontakt modular RJ45 (8/8) hane till 2 st RJ45 (8/8) honor. 0,1 meter.
32-4567 39:-

- Förgreningkontakt modular. Ett hylsdon till två hylsdon.
22-4559 RJ11 (6/4) ... 19:-
- 32-4570 RJ45 (8/8) ... 29:-
- Skarvkontakt modular hona-hona.
22-4560 RJ11 (6/4) 15:-
- 32-4568 RJ45 (8/8) rak 19:-
- 32-1342 RJ45 (8/8) korsad. 19:-

- Uttag modular. 85x85x30 mm. För infällning montering.
32-4556 RJ-11 (6/4) 29:-
- Uttag lika ovan men för utanpåliggande montering
32-1412 RJ11 (6/4) 29:-
- 32-4554 RJ45 (8/8) 29:-
- Skarvsladd Modular (8/8) RJ45 till hylsdon (8/8) RJ45.
32-2609 5 m 29:-
- Kabel med modularkontakter, hane-hane. RJ11 (6/4). Vit.
32-4557 5 m 19:-
- 32-4558 10 m 29:-



- Modularkontakt för telefoner, telefonsvarare m.m.
Nr Bredd
- 22-4121 4P4C 7,5 mm 10 st. 15:- 100 st. 130:-
- 22-4122 6P4C 9,5 mm 10 st. 13:- 100 st. 100:-

- Modularkontakt RJ45 (8/8)
- Nr Pr/st Pr/10 st
- 32-6012 För skärmd kabel 10:- 85:-
- 32-6013 För oskrämd kabel 5:- 35:-

- Inspelningsmodul Modularanslutning, 3,5 mm monoprop. **Nyhet**
32-2610 129:-



Ljud- & ljussignal

Strobeförstärkare. Kombinerad ljud och ljussignal för teleanslutning. När telefonen ringer avger strobeförstärkaren ett kraftigt blixtljus samt signal (frånkopplingsbara). Ljussignalen justerbar i 3 lägen. Lämplig att användas i bullriga lokaler, kontorslandskap m.m. Hjälpmiddel för äldre och handikappade. Lev komplett med mellanpropp och eliminator. Storlek 140x140x50 mm.
32-4312 479:-



16 olika ringtoner!

Ringklocka för telefon. Lämplig att användas i telefonskåp eller bullriga lokaler, på långa avstånd mot utetplats eller källare. Stor hjälp för personer med svårigheter att höra vissa tonlägen eller med försämrad hörsel. Ställbar ringsignal med 4 olika ljudstyrkor och 16 olika ringtoner. Bra för kontoret, du ställer in en personlig ringsignal. Drivs med 4 st batterier typ R6 (medföljer ej). Lev. med väggställare och mellanpropp. 3 m kabel.
32-4248 269:-

Högtalare för ovanstående ringklocka. Gör att du kan höra telefonen utomhus eller i bullriga lokaler. Lev. med 10m anslutningskabel.
32-8176 149:-



Optisk telefon-ringare som du t.ex. kopplar till din lampa (max 240W). Omkopplaren gör att lampan blinkar när telefonen ringer. Passar i hemmet, i bullriga lokaler m.m. Bra hjälpmedel för personer med nedsatt hörsel. Jordat utförande. Lev. komplett med mellanpropp, sladdar och strömbrytare.
32-8011 169:-

- Lursladd, spiralsladd med modularkont. Passar telefoner med löstagbar lursladd. Praktiskt att förlänga lursladden för ökad räckvidd t.ex. i köket. Längder = utdragna.
- Nr Längd Färg Pris
- 32-7233-1 3m svart 19:-
- 32-7233-2 3m vit 19:-
- 32-7234-1 6m svart 29:-
- 32-7234-2 6m vit 29:-

Snurrstopp förhindrar trassliga telefonlursladdar. Monteras enkelt mellan lur och sladd. Sladden kan rotera fritt oberoende av lurenns läge.
22-5145 25:-



Telefonlurförstärkare Höjer lurvolymen kraftigt. Bra för personer med nedsatt hörsel. Kopplas mellan lur och telefon. Passar så gott som alla trådbundna telefoner. Drivs med 1st 9V batteri (medföljer)
32-2596 325:-



Telefonställ Monteras på bordsskivan. Lyft upp telefonen från bordsskivan för att få mera plats. Vridbar 360 grader. Lyfter max 8 kg. Hållare för penna samt minneslappar. Storlek på plattan, 210x270x15 mm.
32-4377 159:-



Nyhet

Fjärrstyr t ex dina element i sommarstugan med telefonen!

Fjärrstyrning Fjärrstyr elektriska apparater t.ex. element. Spar dyra uppvärmningskostnader, slå på värmen när det verkligen behövs. Lura tjuven, tänd/släck lampor fast Du inte är hemma! Lättanvänd. Du styr den med vilken telefon som helst. Ring upp, tryck Din kod. Slå på/av, tänd/släck. Få information om temperatur (över eller under 5°C), om apparat är av eller påslagen. 230V/16A. Samnordisk S,N,FI,DK.
32-4285 598:-

Fjärrstyrning MIXILINK via minicallsystemet Som ovanstående men med denna behöver Du ingen fast teleanslutning. Innehåller en minicallmottagare som enkelt styrs med Din egen telefon. Täckning enligt telias minicallnät. Du anger med koder hur många timmar Du vill att strömmen skall vara inkopplad. Inget abonnemang, inga fasta avgifter. Frostskydd. Enkel att bruka/installera. Max. belastning 230V/16A.
32-2594 1795:-





Gonggong med 9 m kabel och tryckknapp. Drivs med 4 st 1,5V batterier typ R14 (medföljer ej) eller ringledningstransformator 3/5/8V. Storlek 150x95x50 mm. Vit. 32-4829 129:--



Gonggong med inbyggd 230V/8V ringledningstransformator. Enkel montering. Kortslutningsskyddad med PTC-motstånd. Lev. med tryckkontakt och 9 m kabel. Storlek: 143x98x55 mm. Vit. 32-7235 239:--

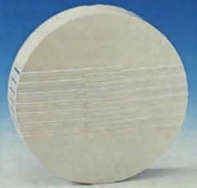

Gonggong med behagligt tvåronsjud. Kåpans diam. 175 mm. Under fronten finns hållare för 4 st batterier (typ R14 medf. ej), men den kan även drivas från 8 V transformator. Enkel montering efter medfölj. anvisning. 32-758 149:--



Tryckkontakt med belyst knapp och namnskylt. Användes i samband med ringledningstransformator, ej batteri. Storl. 40x60x15 mm. Med 8-15 V glödlampa. 32-7236 95:--
22-269 Res.lampa 29:--



159:--

Trådlös dörrklocka med tre olika ljud. Består av sändare och mottagare. Räckvidd ca 25 m. Drivs med 1 st batteri typ 6F22 och 3 st typ R6 (medföljer ej). Storlek sändare 120x40x30 mm, mottagare 120x75x25 mm. 32-6036 159:--

Trådlös ringklocka. Består av sändare och mottagare. Räckvidd ca 25 m. Mottagaren ansluts till ett 230 V uttag. Flera mottagare kan kopplas ihop med sändaren. Sändaren drivs med 1st 12 V batteri, typ V23GA (medföljer). Lev. med sändare och mottagare. 32-5001 198:--

Extra mottagare till ringklocka 32-5001. 32-5007 129:--



39:--

Mus, 2-knappars med PS/2-kontakt. 32-7882 39:--



Lämplig för Internet

Trackball med 3 knappar, 2 scrollhjul och styrkula. Du behöver inte röra armen för att flytta muspekaren vilket gör att du ej blir trött i armen. Smidig att ha vid små arbetsytor. 32-1121 PS/2 och 9-pol D-sub ansl. 199:--
32-1721 USB 229:--

Optisk mus, 5-knappars med 2 st scrollhjul. Ingen musmatta behövs då musen optisk känner av rörelse. Scrollhjul med tryckknappsfunktion. Mycket användbar för Internet, tabeller m.m. Ansluts till PS/2. Engelsk programvara. 32-3105 279:--



Ergonomiskt

Musmatta med handledsstöd som formar sig ergonomiskt efter din handled och fördelar trycket på handleden på en större yta. Storlek 275x220x25 mm. 32-8281 98:--



Musmatta. Mjuk. Storl. 260x220x5 mm. 32-5656 Röd 15:--
32-6015 Blå 15:--



Ergonomiskt

Handledsstöd som formar sig ergonomiskt efter dina handleder och på så sätt minskar belastningen på handlederna. Storlek 490x93 mm. 32-8282 149:--



Lämplig för Internet

Från 139:--

Mus, 3-knappars med scrollhjul och programmerbar knapp. Scrollar upp/med och vänster/höger. Mycket användbar för Internet, tabeller m.m. Engelsk programvara. 32-8271 PS/2 139:--
32-1715 USB 155:--



Lämplig för Internet



Joystick. Flight controller 4-knappars med 4-vägs styrhatt för flygspele. Greppvänlig, bra följsamhet och stabil fot. Gummifötter. 32-3072 179:--



Headset med mikrofon. Försett med volymkontroll på sladden. Separata 3,5 mm kontakter för hörlurar och mikrofon. 1,7 m sladd. Vikt 69 gram. 32-2762 99:--

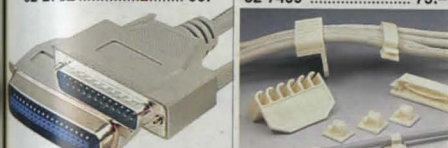

Skrivarkabel parallell DB25M till CEN36M. 32-5186 1,8 m 55:--
32-5704 3 m 59:--
32-5705 5 m 89:--
32-3107 1,8 m svart... 59:--

Förlängningskabel till tangentbord och mus. MD6M till MD6F 32-5860 1,8 m 49:--



Nyhet

79:--

Tangentbord utan klickljud för Windows 95 eller senare. Lysdiödsindikering för num-, caps-, och scroll-lock. Ställbar lutning. PS/2-anslutning. Storlek 445x154x22 mm. 32-3106 79:--



Multimediatangentbord för Windows 95 eller senare. Med tangentbordet kan du styra diverse multimediafunktioner som t.ex. din CD-spelare, byta spår, höja och sänka volymen, koppla upp dig mot Internet, se dina e-mail och använda snabbvalsnummer för telefonen m.m. Det finns även 12 st snabbvalstangenten för Internet. Ansluts via PS/2-kontakt. Levereras med engelsk programvara. Storlek 500x185x35 mm. 32-1123 299:--

Multimedia tangentbord. Lika som 32-1123 men iMac-blå. 32-2768 349:--



Tangentbords- och musförvaring. Skruvas fast under skrivbordet för att skapa mer utrymme. När inte tangentbordet används skjuts det in under skrivbordet. Djup mellan tangentbordsförvaringens botten och bordskivans undersida 53 mm eller 73 mm (2 lägen). Levereras komplett med musmatta inklusive handledsstöd samt monteringsdetaljer. Storlek 715x350x65 mm. 32-1623 195:--



Priset kan variera under katalogåret!

159:-

CD-R-skiva för CD-bränning.
 32-6160 80 min. på spindel, 25-pack 159:-
 32-2443 80 min. med plastetui, 10-pack 85:-
 CD-RW skiva 74 min/650 MB. Lev. i plastetui.
 Nr Pr/st 10 st
 32-8279 15:- 139:-



139:-

CD-labeling-kit för alla förekommande skivformat. Ett verktyg som gör det enkelt att göra sina egna etiketter till CD-skivor. Med startpaketet medföljer pressverktyg för att sätta fast etiketten på CD-skivan, blandade högkvalitetsetiketter (1440 dpi) för business card (visitkortformat) samt till vanliga 12 cm CD-skivor. Passar endast bläckstråleskrivare. Svensk programvara och manual.
 32-6170 139:-

Etiketter för CD-skivor. Passar CD-R Labeling kit 32-6170, 32-2262 och 32-8256 (tidigare modeller).
 32-8257 Vit 100 st etiketter 125:-
 32-8306 Transparent 30 st etiketter 165:-
 32-8307 Vit, fotokvalitet 50 st etiketter 145:-
 Skyddsplast för att skydda etiketten. 50 st per förpackning.
 32-8263 125:-
 Etiketter för etui. 50 st etiketter (25 st för framsidan och 25 st för baksidan).
 32-8264 135:-



Penna för märkning av CD-skivor.
 32-2072 19:-
 CD-ask till dina lösa CD-skivor.
 32-7434 5 st/förp 19:-
 32-988 2 st/förp 9:-

Zip-disk 100 MB. Förformatad för PC.
 32-2387 115:-

SONY

Datadisketter SONY. PC-format. 1,44 MB. Lev. i 10-pack.
 32-6077 35:-



Datadisketter. PC-format. 1,44 MB. Lev. i 10-pack. De färgade disketterna leveras i diskettbox.
 31-2332 Svarta 25:-
 32-5936 Färgade 39:-

CD-box 10-pack "slim". Endast 5 mm tjock, med plats för en CD-skiva. Lämplig att ha med sig på resan. Tillverkad av mjukplast. Storlek 128x125x5 mm.
 32-2604 39:-

CD-Box 10-pack Som 32-2604 men med färgade fodral.
 32-2997 45:-

Nyhet



Diskettbox för 40 st 3,5" disketter. Tillverkad av plast med genomskinligt låsbart lock. Storlek 112x111x178 mm.
 32-5933 39:-

Multibox för CD, 3,5", 5,25"-disketter och databand. Rymmer t.ex. 30 st CD eller 170 st 3,5" disketter. Tillverkad av plast med genomskinligt låsbart lock. Flyttbara mellanväggar. Storlek 326x235x148 mm.
 32-5658 69:-



CD-pärm med 3 st blad. Varje blad rymmer 4 st CD-skivor. Storlek 205x280x45 mm.
 32-1202 49:-
 Extra blad till CD-pärm 32-1202, 5 st med plats för 20 st CD-skivor.
 32-1201 25:-

CD-fodral med plats för 6 st CD-skivor. Storlek 147x140x8 mm.
 32-1131 29:-



CD-fodral med dragkedja. Plats för 24 st CD-skivor. Svart nylon. Storlek 160x160x40 mm.
 32-3286 29:-
 CD-fodral med dragkedja. Plats för 56 st CD-skivor. Blå nylon. Storlek 300x165x45 mm.
 32-3504 79:-
 CD-fodral med dragkedja. Plats för 96 st CD-skivor. Svart nylon. Storlek 310x310x45 mm.
 32-2448 229:-

29:-

79:-



Högtalare med subwoofer. Inbyggd förstärkare 2x3,6 W + 12 W. Volym, basreglering samt högtalaruttag. Ansluts med 3,5 mm stereokontakt. Levereras med eliminator och högtalarkabel. Storlek diskant 210x130x20 mm och subwoofer 215x152x120 mm.
 32-1626 499:-

Nyhet

Nyhet



CD-Box med plats för 150 st CD-skivor utan etui. Tillverkad av plast och försedd med lås. Lev. med 2 st nycklar, 75 st CD-fickor med plats för en CD-skiva på varje sida samt gummifötter. Storlek 170x170x330 mm.
 32-3752 149:-

CD-box med plats för 150 st CD-skivor utan etui. Tillverkad av plast med genomskinligt låsbart lock. Lev. med 75 dubbelfickor, märketiketter, gummifötter och 3 st mellanväggar. Storlek 161x162x297 mm.
 32-3044 149:-



CD-box med plats för 80 st CD-skivor utan etui. Lev. med 40 st genomskinliga CD-fickor med plats för CD-skiva på båda sidorna. Lev. med märketiketter i 4 olika färger samt gummifötter. Storlek 164x145x194 mm.
 32-2137 119:-

CD-fickor. 40 st med plats för 2 CD-skivor per CD-ficka.
 32-2765 49:-



Högtalare med inbyggd förstärkare 2x4,5 W. Volymkontroll och omkopplare för extra basförstärkning. Ansluts med 3,5 mm stereokontakt. Lev. i par med 2x2 m kabel och eliminator. Storlek 90x160x110 mm.
 32-7876 199:-
 Högtalare med inbyggd förstärkare 2x1 W. Mycket fylligt ljud trots den kompakta storleken. Försedd med ON/OFF-knapp och volymkontroll. Ansluts med 3,5 mm stereokontakt. Lev. i par med anslutningskabel och eliminator. Storlek 165x85x20 mm.
 32-3059 149:-

149:-
 Endast 20 mm tjock!



Från **49:-**

35:-

Papper Multicopy. A4 80 g. Ett allroundpapper för bläckstråleskrivare, laserskrivare och kopiatorer m.m.
 32-8349 250 pack, ohålat..... 35:-
 32-6022 500 pack, ohålat..... 49:-
 32-1716 500 pack, hålåt..... 55:-

Färgat papper A4 80 g ohålat. Ett allroundpapper för bläckstråleskrivare, laserskrivare och kopiering m.m. Lev i 125-pack.
 Nr Färg Pris
 32-7640 Blå 39:-
 32-7641 Röd 39:-
 32-7642 Gul 39:-
 32-7643 Grön 39:-



Bläckstrålepapper "Photo" A4 150 g ohålat. Detta papper är avsett för profsutskrifter med högsta upplösning. Ytskiktet på detta papper kan jämföras med ett fotografi. Lev i 20-pack.
 32-7630 99:-



129:-

T-shirt papper för bläckstråleskrivare A4. Du kan själv designa din egen T-shirt. Skriv ut önskat motiv, använd ett strykjärn och värm fast utskriften på ett bomullsplagg. Lev i 10 pack.
 32-7633 129:-



98:-

Nyhet **AGFA** Agfa



Förvaringshylla som man kan ställa t.ex. skrivare, fax, monitor på. Spar utrymme. 3 reglerbara hyllor för t.ex. papper, kuvert, bläckpatroner m.m. Storlek 51x37x14 cm.
 32-8283 225:-



Monitorhylla för monitorer som är större än 14". Lämplig att använda som förvaringsutrymme för t.ex. högtalare, skrivare, modem m.m. Max belastning 5 kg. Storlek 370x400 mm.
 32-1524 119:-



Dokumenthållare för festsättning på skrivbord, för A4-ark. Max utdragen längd 60 cm.
 32-5926 169:-

Nyhet

32-3716

Svensktillverkat

Datorbord. Tillverkad i massiv furu samt lackbehandlat. Elegant och smidig konstruktion med separat hylla (32-3716) för papper, CD-skivor, scanner, skrivare, högtalare m.m. Fack för placering av dator (510x240x530 mm). Utdragbar tangentborsförvaring. Lev. omonterad och utan hylla 32-3716 och sidoskiva 32-1726. Storlek 1275x700x740 mm.
 32-3715 995:-
 Hylla till datorbord 32-3715. För t.ex. papper, CD-skivor, scanner, skrivare, högtalare m.m. Storlek 1270x300x625 mm.
 32-3716 499:-



Svensktillverkat

Datorbord av hörnmodell. Tillverkad i massiv furu samt lackbehandlat. Smidig konstruktion med separat hylla för monitor, högtalare, skrivare m.m. (storlek 990x490x160mm), fack för placering av dator (max storlek 510x240x580 mm). Skrivarhylla under bordsskivan (700x 220 mm). Utdragbar tangentborsförvaring. Storlek 1000x 1000x750 mm utan monitorhylla. Lev. omonterat med monitorhylla men utan sidoskiva 32-1726.
 32-1725 1295:-

Sidoskiva, för t.ex. scanner, skrivare m.m. Storlek 450x330 mm.
 32-1726 195:-



198:-

Löstagbar hårddiskhållare 3.5" IDE med lysdiöd och nyckel. Tag enkelt hårddisken med dig efter avslutat arbete vid datorn. Storlek 210x145x41 mm.
 32-6006 198:-



Monitorarm med tangentbordshylla för fastsättning på skrivbordet. Skapar mer plats på skrivbordet. Justerbar 350-750 mm från bakre kant. Storlek monitorplatta 290x290 mm. Monitorplattan justerbar 180 grader. Max belastning 25 kg.
 32-5924 399:-

DATORTILLBEHÖRS-KATALOG

Beställ katalogen utan kostnad!





22-681 **22-94** **22-1266** **22-742**
Krokodilkämma, för 4 mm bananstift, förnickad och med kraftig fjäder (22-681 endast för lödning).

	Pr st	10 st	100 st
22-681-1 Helisolerad svart	10:-	79:-	695:-
22-681-3 Helisolerad röd	10:-	79:-	695:-
22-94-1 Isol. skaft svart	10:-	79:-	695:-
22-94-3 Isol. skaft röd	10:-	79:-	695:-
22-1266-1 Isol. hylsa svart	9:-	69:-	545:-
22-1266-3 Isol. hylsa röd	9:-	69:-	545:-
22-742 Oisolerad	8:-	62:-	500:-
22-1267 Med skruv	8:-	62:-	500:-

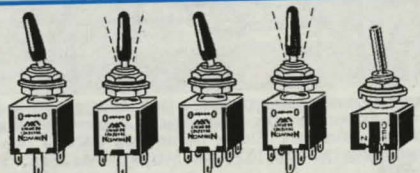

Miniatyromkopplare. En precisionsomkopplare i miniatyr. Stör. 37 mm, vipparm 13 mm. Max. 6 A vid 125 VAC. Vipparmen överdragen med svart plathätta. Monteras i 6 mm hål.

Nr	Pr st	10 st
12-687 1-polig växling till-till	30:-	260:-
12-688 1-polig växling till-från-till	32:-	275:-
12-689 2-polig växling till-till	37:-	320:-
12-690 2-polig växling till-från-till	38:-	330:-

Miniatyromkopplare med vipparmen av mattoloxerad aluminium, längd 11 mm. Hela höjden 32 mm. Monteras i 6 mm hål. Kontaktytor av försilvrad koppar. Max 3 A vid 125 V AC.

Nr	Pr st	10 st
22-359 1-polig brytare till-från	34:-	290:-

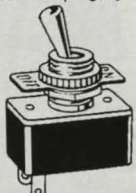

Strömbrytare enpolig med skylt. Svagström 2A.
 Nr Pr st 10 st
 22-947 28:- 230:-

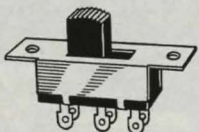

Omkopplare 2-polig, 2-vägs, för svagström. 35x13 mm.
 Nr Pr st 10 st 100 st
 22-1449 12:- 95:- 840:-

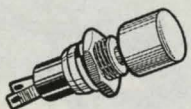

Tryckkontakt Ger kontakt vid intryckning. Monteras i 7 mm. hål. Tryckknappens diam. 6 mm, 10 mm, med extra hylsa monterad enl. bild (medföljer).
 Nr Pr st 10 st 100 st
 22-1304 12:- 95:- 840:-



Potentiometer, trådlindad. 20 ohm, 4 W. Med pilratt.
 Nr Pr st 10 st
 22-1149 36:- 285:-



Säkringshållare för försäkring 5x20 mm. Bajonettlåsning med mejselspår. Storlek 13x37 mm.
 Nr Pr st 10 st
 22-1265 19:50 155:-



Säkringshållare för 6x25 mm. säkring. Bajonettfättning. Skruvförbindning för 4 mm ledning. Med 8 A säkring.
 Nr Pr st 10 st
 25-407 13:50 105:-

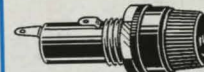

Säkringshållare för glasrörsäkring 6x32 mm (12-898). Storlek 50x20 mm.
 Nr Pr st 10 st
 22-1104 19:50 155:-



Polskruv av förn. mässing med huvud och brickor av svart eller röd isolering. Anslutning med löddöra och bananstift. Strl. 11x34 mm.
 Nr Färg Pr st 10 st
 22-1147-1 Sv 15:- 115:-
 22-1147-3 Röd 15:- 115:-

Säkringarna säljes i förpackning med 10 st av samma värde



Säkringar i glasrör 6x32 mm. 1 A, 2 A, 5 A och 10 A. Ange värde.
 12-89810 st 42:-

Finsäkring snabb i glasrör 5x20 mm med förn. ändhylsa. 200 mA, 250 mA och 500 mA. Ange värde.
 12-39710 st 36:-

1.0 A, 1.25 A, 1.6 A, 2.0 A, 2.5 A, 3.15 A, 4.0 A och 6.3 A. Ange värde.
 12-39610 st 20:-

Trög 5x20 500 mA, 1.0 A, 1.25 A, 1.6 A, 2.0 A, 2.5 A, 3.15 A, 4.0 A, 5 A, 6.3 A och 10 A. Ange värde.
 12-30310 st 20:-



Fotomotstånd med ett ljuskänsligt spärrskikt som ändrar ledningsförmågan i förhållande till ljuset. Känsligt även för svagt ljus. Användes till många styr- och kopplingsändamål i moderna automationer.

Fotomotstånd 50 Mohm, vid 10 Lux 100 Kohm och vid dagsljus (utan sol) 2 K ohm. Max inre belastning 100 mW. Max 150 V. Diam. 8 mm.
 Nr Pr st 10 st
 22-1420 26:50 230:-

Fotomotstånd 2 Mohm, vid 10 Lux 5 Kohm och i dagsljus under 100 ohm. Max inre belastning 500 mW. Max 200 V. Diam. 14 mm.
 Nr Pr st 10 st
 22-1421 79:- 690:-

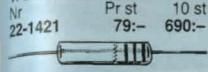

Motståndssats 0.25W. Tolerans 5%. 500 st sorterade motstånd, 54 olika värden från 4,7 ohm - 10 Mohm. Färgkod medföljer.
 32-4825140:-



Bryggkopplade kiselkriktare för batteriladdare, nättagregulat mm.

Likriktare 400 V PRV. Storlek 6A 15x15x6 mm. 10A 19x19x7 mm.
 Nr Pr st 10 st
 22-3348 6A 14:50 100:-
 22-3349 10A 16:50 110:-

Likriktare med isolerat metallhölje (1,5 KV provspänning) och monteras direkt på chassi eller kylelement. Lämnar max 25 A/75°, 200 V PRV. Storlek 28x28 x22 mm.
 Nr Pr st 10 st
 22-2186 34:- 290:-

Kiseliod 1A. Storlek 5x2,5 mm. 22-105 typ 1N4004, 22-107 typ 1N4007
 Nr Max AC Pr st 10 st
 22-105 400V 5:- 17:50
 22-107 1000V 5:- 17:50

Kiseliod 3A. 7.5x9,55 mm.
 Nr PIV Pr st 10 st
 22-2268 600 7:- 35:-

Switch-diod 1N4148. Universal kisel. 75 V, 100 mA.
 Nr Pr st 10 st 100 st
 22-37910:- 75:-

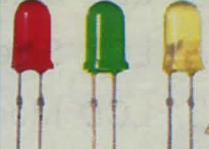

Lysdiod Diam 3 mm. 2.1V. Ljusstyrka vid 10 mA: Röd 2,5 mcd. Grön och Gul 5,6 mcd.
 Röd Pr st 10 st 100 st
 22-4241-3 6:- 39:- 350:-

Gul
 22-4241-4 6:- 39:- 350:-

Lysdiod Diam 5 mm. 2.1V. Ljusstyrka vid 10 mA. Röd 3,8 mcd Grön och Gul 8,7 mcd.
 Röd Pr st 10 st 100 st
 22-4242-3 6:- 39:- 350:-

Grön
 22-4242-4 6:- 39:- 350:-

Gul
 22-4242-9 6:- 39:- 350:-

Lysdiod Diam. 5 mm med blinkande rött sken. Frekv. ca 3 Hz. Arb.sp 5 V.
 Nr Pr st 10 st
 12-132 12:50 98:-

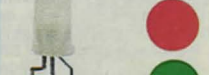

Lysdiod två-färgs. Orange eller grönt sken. 2,1V/20 mA. Ljusintensitet i mcd, grön: typ.40 min. 12,6, orange: typ.29 min.8,7. Diam 5 mm.
 Nr Pr st 10 st
 32-1289 12:50 110:-

Lysdiod ljusstark. Diam. 10 mm röd. Ljusintensitet 1000 mcd. 1,7V/20 mA.
 Nr Pr st 10 st 100 st
 32-1762 9:- 69:- 550:-



Hällare för lysdioder. Av svart plast.
 Nr F.lysd 10 st 100 st
 22-743 3 mm 19:50 175:-
 22-744 5 mm 19:50 175:-



Experimentkort av 1,5 mm pertinax med kopparbanor eller öar av kopparlaminat. Delning 2,54 mm. Borrade för komponenter. Storlek 160x100 mm.
 32-1281 3-håls banor 49:-
 32-1282 kopparöar 49:-
 22-3156 kopparbanor 49:-

Etspulver. 200 g förpackning för 1 liter lösning.
 22-161345:-

Silikonpasta/Värmeledningspasta med hög termisk ledningsförmåga, för att förbättra värmeavledningen mellan t.ex. halvledare och kylelement. Temperaturområde -30° till + 200°C. Ej elektriskt ledande. Tub 30g.
 32-1933110:-



IC-kretsurdragare. Ett bra verktyg för urdragnin av IC-kretsar från kretskort och IC-kretssocklar.
 32-100919:-

IC-kretsurdragare för sockelmonterade PLCC kretsar. Konstruerad för säker urdragnin av kretsar ur sin sockel.
 32-128859:-

Kiseltransistor LF. Hölje TO 92.
 Nr Typ Pris
 22-1432 BC 557 B=BC 3079:-
 22-1437 BC 547 B=BC 2379:-
 22-1462 BC 548 B=BC 2389:-

Transistor Vceo 100 V. Ic 1,5 A. Ptot 8 W.
 Nr Typ Pol Hölje Pris
 22-1251 BD 139 NPN TO 126 ...15:-
 22-1252 BD 140 PNP TO 126 ...15:-

Transistor 2 N 3055 (NPN) Kisel. Hölje TO-3. Vco 60 V, Ic 15 A, Ptot 117 W.
 Nr Pr st 10 st
 22-143822:- 180:-

Spänningsregulatorer med fast utspänning. Kortslutningssäkra. Max insp. 35 volt DC. Toleransutsp. ±5%. Kapsel TO-220.
 Nr Typ Utsp/v. Max utström Pr st 10 st
 22-3380 7805 CV +5 1,5 A14:- 115:-
 22-3381 78S05 CV +5 2,0 A19:- 165:-
 22-3382 7812 CV +12 1,5 A14:- 115:-
 22-3383 78S12 CV +12 2,0 A19:- 165:-

Bildiod högeffekt kisel. Inpressningsdiod för bilar med växelströmgenerator. Användbar även i andra sammanhang, t.ex. batteriladdare. 35 A PRV 200 V. Diam 12,75 mm. Katod till hölje
 Nr Pr st 10 st
 22-404335:- 310:-
 Anod till hölje
 22-404435:- 310:-

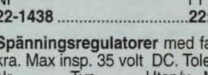

Hällare för lysdioder. Av svart plast.
 Nr F.lysd 10 st 100 st
 22-743 3 mm 19:50 175:-
 22-744 5 mm 19:50 175:-

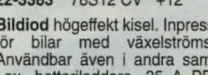

Hällare för lysdioder. Av svart plast.
 Nr F.lysd 10 st 100 st
 22-743 3 mm 19:50 175:-
 22-744 5 mm 19:50 175:-

Hällare för lysdioder. Av svart plast.
 Nr F.lysd 10 st 100 st
 22-743 3 mm 19:50 175:-
 22-744 5 mm 19:50 175:-

Digitala multimetrar

av fabriken CALTEK. LCD-instrument med många funktioner och bra noggrannhet. Utfällbart stöd. Stor display med 12 mm stora siffror (32-3740 20 mm stora siffror). Levereras komplett med testsladdar, batteri typ 6F22 och skyddshölje (ej 32-1331). Onoggrannheten i % av avläst värde.



CM2701

Multimeter CM2701. 3 1/2 siffrors stor display. Diodtest med summerton. Transistormätning PNP/NPN och hFE. Storlek 141x69x36 mm. Automatisk avstängning. Skyddshölster medföljer.

Mätområde	Onoggrannhet
DCV 0-600 V	± 0,8%
ACV 0-600 V	± 1,5%
DCA 0-20 mA	± 1,0%
0-200 mA	± 1,2%
0-10 A	± 2,0%
OHM 0-200 kΩ	± 1,0%
0-2 MΩ	± 1,2%

32-7161 245:-

Testkablar se sid 270

Multimeter CM3212N. Penntyp som gör den lätt att använda. Fast monterad testsladd. 3 1/2 siffrors LCD-display. Automatisk polaritetskontroll. Diodtest. Levereras med 1 st batteri typ 6F22. Storlek 232x45x31 mm. Vikt 154 g.

32-1331 198:-



CM3212N



CM3900

Multimeter CM3900. 3 1/2 siffrors stor display. Diodtest med summerton. Transistormätning PNP/NPN och hFE. Storlek 172x88x36 mm. Automatisk avstängning.

Mätområde	Onoggrannhet
DCV 0-600 V	± 0,5%
ACV 0-0,2 V	± 1,2%
0-200 V	± 0,8%
0-600 V	± 1,2%
DCA 0-20 mA	± 0,8%
0-2 A	± 1,2%
0-20 A	± 2,0%
ACA 0-20 mA	± 1,0%
0-2 A	± 1,8%
0-20 A	± 3,0%
OHM 0-200 Ω	± 0,5%
0-2 MΩ	± 0,8%
0-20 MΩ	± 1,0%

32-3740 425:-

Nyhet CM1401C



Multimeter CM1401C. 3 3/4 siffrors stor display. Helautomatisk omställning vid mätning av Volt AC/DC, ohm och summer/kontaktmätning. Separat område/uttag för strömmätning. Automatisk avstängning. Storlek 131 x 70 x 29 mm.

Mätområde	Onoggrannhet
DCV 0-600V	± 0,8%
ACV 0-600V	± 1,2%
DCA 0-10A	± 1,5%
OHM 0-10MΩ	± 1,0%

32-3166 398:-



Väska passande till instrument CM3900.

32-7162 49:-

Väska passande instrument CM2701, CM1401C, AG1100 och CM1100.

32-7163 49:-

CALTEK



Spänningsprovare för lik- och växelspanning i fickformat. Mätområde 6-400V. 6-stegs lysindikator (6/ 12/ 50/ 120/ 230/ 400V). Polaritetstest och fasindikation. IP-65. Kabellängd 830mm. Vikt 136g. S-märkt.

32-5308 265:-
Spänningsprovare VOLT-CHECK 1A. Mångsidig spänningsprovare, i fickformat, för lik- och växelspanning. Mätområde 12-415 V AC/DC. Vid växelspanning lyser både + och - dioderna, vid likspanning endast den diod som visar rätt polaritet. Max toppspanning 5 kV. Skyddsklass IP 40. Längd inkl. sladd 117 cm.
32-3947 65:-

Universalinstrument AG1100. En liten och smidig analogmultimeter. Inbyggd 1,5 och 9 V batteritestare. Mätområden: DC/AC upp till 500 V, likströmsmätning upp till 100 mA, resistansmätning upp till 1 MΩ. Lev. med 2 mätsladdar (fastmonterade), skyddshölje och 1st 1,5 V batteri typ R6. Storlek 131x70x26 mm.

32-3179 139:-

Nyhet AG1100



CALTEK



CM1100

Digitalmultimeter CM1100. 3 1/2 siffrors stor display. Inbyggd 1,5 och 9 V batteritestare. Diodtest med summerton. Mätområden: DC/AC upp till 500V, likströmsmätning upp till 200 mA, resistansmätning upp till 2 MΩ. Lev. med 2 mätsladdar (fastmonterade), skyddshölje och 1st 9 V batteri typ 6F22. Storlek 132x70x26 mm.

32-3180 139:-

Nyhet



Tångamperemeter för växelström. Automatisk inställning av mätområde 1-40/400A. Lik- och växelspanningsmätning 0-400/600V. Onoggrannhet: ACA +2%, ACV +1,5%, DCV +1%. Resistansmätning 0-400 ohm med summerton under 40 ohm. Holdknapp. Levereras med testsladdar och batterier. Storlek 188x62,5x30,5 mm
32-1332 795:-



Mäter lik- och växelström

Tångamperemeter Lutron DM-6052. Mäter både lik- och växelström upp till 200A. Testsladdsuttag för mätning av motstånd, lik- och växelspanning. Hold knapp för frysning av visat värde. 3 1/2 siffrors LCD-display. Automatisk polaritetskontroll. Max. tångöppning 19 mm. Lättavläst display samt tydliga knappar. Drivs med ett 9V batteri typ 6F22 (medföljer). Storlek 180x47x35 mm. Lev. med väska och testkablar.
32-4277 1490:-



225:-

Serviceväska med flyttbara mellanväggar. Löstagbar verktygsskiva i locket med 14 st fickor i olika storlekar för verktyg mm. Aluminiumklätt hölje med förstärkta kanter och hörn. Snäppfästen. Inermått 44x32x13,5 cm.
32-1316 225:-



Batteriprovare för vanliga batterier och knappcells-batterier. 13 olika mätområden upp till 12 V. Inbyggda motstånd ger rätt belastning vid batteritest. Storl. 88x57x28 mm. Testsladd medföljer. 32-3889 110:--



Teststru- ment ELFIX. Utan metallisk kontakt kontrolleras säkringar i EL-centraler och om spänning finns i vägguttag och ledare (ej kullo- ledning). Fungerar även på pul- serande likspänning vilket gör att den också är lämplig för kontroll av bilens tändkablar. Inställbar känslighet. Summer och lysdiodindikering. Drivs med 2 st. batterier R6 (medföljer ej). Plasthölje med clips på baksidan. Längd 125 mm. 32-3231 110:--



Voltmeter. Mätområden 0-10, 0-15, 0-30 V DC. Känslighet 1000 ohm/V. Storl. 61x46 mm. **Ange mätområde.** 32-3430 98:--
Amperemeter. Mätområden 0-1, 0-5, 0-10, 0-30 A DC. Spän- ningsfall 150 mV. Storl. 61x46 mm. **Ange mätområde.** 32-3431 98:--

TESTKABLAR

Testsladd vinklad med 75 cm ledning. Helisolerat banan- stift och 13,5 cm isolerad testpinne. Lev i par, röd och svart. 32-7179 55:--
Testsladd vinklad som ovan men med halvisolerat banan- stift. 32-7178 45:--



Testpinne, miniatyr. Lämplig för transistorer och IC-kretsar. Med gripklo som skjuts fram och hakas på önskad test- punkt. Längd 55 mm. Pr st 10 st
 22-1027-1 Svart 16:50 125:--
 22-1027-3 Röd 16:50 125:--
Testpinne med gripklo. Anslutning för 4 mm. bananstift eller ledning. Längd 136 mm.
 22-2179-1 Svart 45:--
 22-2179-3 Röd 45:--
Testsladdar med 90 cm. ledning samt bananstift och mini- arttestpinne med gripklo. Svart och röd. Pris/par.
 32-858 75:--
Krokodilklämma för 2 mm. testpinnar. Helisolerad. Pris/par.
 22-992 29:--

FUKTMÄTARE



Fuktmätare för väggar, golv och andra ytor. Ljud- och lys- diodsindikering när mätaren känner en fuktig yta. Drivs med 1 st 9V batteri typ 6F22. (medföljer ej). Storlek 150x65x26 mm. 32-7713 119:--

Virkesfuktmätare Mini- LIGNO S med 2 stift som trycks in i virket. Mäter fuk- tigheten på max 20 mm djup vid stiftlängd 7 mm. Förlängningsstift medföljer. Lysdiodindikering för fukt- kvot (6-20%). Mätaren kan också användas för murade väggar. Drivs med batteri 6F22 (medföljer). Storlek 140x70x25 mm. 34-1990 1845:--

Metall/spänningsdetektor Känner av metall och elled- ningar i golv, trä- och betongväggar. Kan även användas som sedeldetektor för sedlar med metalltråd. Känslighet ca 3 cm för metall och ca 5 cm för spänning. Ljus och ljudindi- kerung. Drivs med 1 st 9V batteri typ 6LR61 (medföljer ej). Storlek: 200x80x45mm. 32-3190 125:--



Nyhet

Metall/spänning/trådetektor för lokalisering av reglar, elledningar och metallföremål i väggar, golv och tak m.m. Ljud och lysdiodsindi- kerung. Känslighet: regel ca 2 cm, metall och elledningar ca 3-5 cm. Drivs med 1 st 9V batteri typ 6LR61. (med- följer ej). Storlek 200x80x45 mm. 32-3191 195:--



Nyhet

Metalldetektor MD-12. En detek- tor i robust konstruktion för höga anspråk på känslighet. En 5-krona avkänns på ca. 20-25 cm, brunns- lock med diameter 80 cm. ner till 1,5 m. Justerbar känslighet. Summer och lysdiodsindikering. Vatten- tät sokare diam. 27 cm. Inställbar längd 70-100 cm. Uttag (3,5 mm) för stereohörlur. Vikt 1,4 kg. Drivs med 6 st. batterier typ R6 (medföl- jer ej). 32-4329 3895:--



OBS! Det är förbjudet att använda märksökande metalldetektorer i Sverige utan tillstånd. Tillstånd kan sökas hos resp. länsstyrelse. Lägen har tillkommit för att för- hindra plundring av forminnen.



Varvtalsräknare för motorer fläktar m.m. En reflex fästes t.ex. på en fläktvinge och varvtalsräknaren läser av varvtalet optoelektroniskt utan mekanisk anslutning. Reflexband medföljer. Mätområde 5-100000 v/min. Upplösning 1 varv/min. Noggrannhet ±0.05% + 1 siffror. 5-siffrors LCD-display med 8 mm. höga siffror. Minne för senaste mätvärde. Drivs med 4 st. batterier typ R6 (medföljer ej). Storlek 170x72x37 mm. Levereras i väska av vinyl. 32-55 1750:--
Reflexband till 32-55. Längd 60 cm. 22-179 29:--



Elektromagnetfältsmätare med ljus- och ljudindikering. 9 st lys- dioder visar nivån på det elektromagnetiska fältet intill mätobjek- tet. Separat lysdiod för indikering av microvägor. Drivs med 1 st batteri 9V typ 6F22 (medföljer ej). Storlek 145x53x25 mm. 32-7603 265:--



Ljusbmätare

Ljusbmätare med 3 mätområden 0-2000/ 2000-10000/ 20000-50000 lux. Upplösning 1, 10 resp. 100 lux. Nog- grannhet ±5% + 2 siffror. Drivs med 1 st 9V batteri typ 6F22 (medföljer ej). Storlek 115x70x26 mm. 32-7712 435:--

Ljusbmätare för mätning av ljudnivåer i bostads- rum, industrilokaler, kon- tor på gatan m.m. Två mätområden, 35-80 dB och 75-120 dB. Frekven- sområde 100-12000 Hz. Levereras med 1 st. bat- teri typ 6F22 samt väska med handlovsrem. Stor- lek 160x65x38 mm. 32-476 695:--



Ljusbmätare

ÖVERGÅNGSKONTAKTER

Adapter 3,5 mm mono till 6,3 mm stereo. 22-695 20:-

Adapter 3,5 mm mono till 6,3 mm mono. 32-7090 20:-

Adapter 3,5 mm stereo till 6,3 mm stereo. 32-7089 30:-

Adapter 6,3 mm stereo till 3,5 mm mono. 22-696 20:-

Adapter 6,3 mm stereo till 3,5 mm stereo. 22-705 20:-

Adapter 6,3 mm mono till RCA-kontakt. 22-719 20:-

Förgrening för stereohörtelefon med 6,3 mm propp. 22-724 39:-

Förgrening för 3,5 mm stereouttag och proppar. 22-728 29:-

Miniatyrpropp mono. 22-242 2,5 mm 12:-
22-4617 3,5 mm 12:-

Miniatyrjack med brytare. 22-241 2,5 mm 12:-
22-943 3,5 mm 12:-

STEREOPROPPAR

Stereopropp 3,5 mm med plastskaft. Längd 40 mm. Nr Pr st 10 st
22-723 14:- 95:-

Stereopropp 3,5 mm vinklat utförande. Nr Pr st 10 st
22-722 14:- 95:-

Sladdkontakt 3-pol. stereo med 3,5 mm. hål. Längd 40 mm. Nr Pr st 10 st
22-443 15:- 119:-

Stereojack, 3-polig stereo med brytare. Passar 3,5 mm. stereopropp. För kretskort eller chassiemontering. Nr Pr st 10 st
22-444 16:- 135:-

RCA

RCA-kontakt vinklad med skruvansl. 2/fp, röd+svart. 22-4014 22:-

RCA-kontakt vinklad med skruvansl. 2/fp, röd+svart. Nr Färg 10 st
22-1439-1 Svart 85:-
22-1439-3 Röd 85:-

Skarvdon för RCA-kontakter. Nr Pr st 10 st
22-721 14:- 95:-

Paneluttag för hankontakter. Nr Pr st 10 st
22-1452 14:- 95:-

Kabelkoppling typ RCA av förnicklad mässing, för en-polig skärmad mikrofonkabel. 22-241 Hane 12:-
22-1448 Hona 12:-

TELEFONPROPPAR

Telefonpropp 6,3 mm, hylsa av plast. Längd 90 mm. Lödanslutning. 22-4610 mono 13:-
22-4611 stereo 16:-

Telefonpropp 6,3 mm. mono med förkromat metallskaft. längd 65 mm. Lödansl. 22-702 19:-

Sladdkontakt hona för 6,3 mm. telefonpropp. Hylsa av plast. Längd 77 mm. Passar både mono och stereopropp. 22-4612 12:-

Stereojack med 3-polig kontakt och omkopplare. Passar 6,3 mm. propp. 22-704 22:-

SWITCHCRAFT

Chassikontakt pass. 22-2102 35:-
22-2118 35:-
Chassikontakt pass. 22-2103 38:-
22-2101 38:-

Audiokontakt, 3-polig, typ hylsopropp. Med låsanordning. För orkestermikrofoner m.m. Storlek 82x19 mm. 22-2102 35:-
22-2102 35:-
Audiokontakt, 3-polig, typ stiftpropp. Skarvdon passande 22-2102. 22-2103 30:-

BATTERI- OCH ÖVERGÅNGSKONTAKTER

65:-

Sladdset. Spiralkabel med 3,5 mm stereopropp och uttag. Utdragen längd ca 6 m. 3 st adapter gör att satsen passar till flera apparater. Passar uttag 3,5 mm stereo, 6,3 mm stereo, 3,5 mm mono och 2,5 mm mono. 1 st förgrening 3,5 mm stereo för inkoppling av 2 st hörfonörer till en apparat. 32-5031 65:-

Batterisladd med 6 st utbytbara batteriproppar och kontakter som passar till de flesta apparater. Levereras med följande proppar: 2,5 / 2,1 / 1,3 / 1,0 / 3,5 / 2,5 mm. Spiralsladd max utdragen längd ca 1,6 m. Går att polvända. 22-1736 49:-

Batteripropp diam. 3,4 mm. För DC-jack med 1,3 mm. stiftpinne. 22-4609 12:-

Batteripropp diam. 4 mm för DC-jack med 1,65 mm stiftpinne. 32-7087 12:-

Batteripropp, diam 5,5 mm. 22-4605 2,1 mm 12:-
22-4606 2,5 mm 12:-

DC-jack för 2,1 och 2,5 mm propp, med brytare. 22-4615 2,1 mm 12:-
22-4616 2,5 mm 12:-

Sladdkontakt, hona passande DC-propp 2,1 och 2,5 mm. 22-4613 2,1 mm 15:-
22-4614 2,5 mm 15:-

Förlängningssladd 3,5 mm guldpläterade kontakter. 32-4030 1 m Volymkontr, stereo/mono omkopplare ... 49:-
32-4130 3 m Stereopropp/uttag 35:-

Förlängningssladd 3 m med 3,5 mm stereo propp till 3,5 mm stereo propp, guldpläterade. 32-7702 35:-

Förgreningssladd 0,3 m. 3,5 mm stereopropp till 2 st 3,5 mm stereouttag. Guldpläterade kontakter. 32-1387 35:-

Guldpläterade kontakter i metall av hög kvalitet med böjfjädrer. Lödanslutning. 22-4602, 22-3116, och 22-3264 finns med röd eller svart märkning. Ange färg vid beställning. Kabeluttag 6 mm, förutom 22-3275 som har 4 mm. Nr Typ Pris
22-4602 RCA han-kontakt 19:-
22-3116 RCA hon-kontakt 29:-
22-3264 RCA paneluttag 29:-
22-4603 6,3 mm monoprop 25:-
22-4604 6,3 mm stereopropp 25:-
22-3275 3,5 mm stereopropp 29:-

DIN-kontakter för högtalaranslut. m.m. 22-1641 2-polig Hane Lödanslutning 12:-
22-1642 2-polig Hona Lödanslutning 12:-
22-1644 2-polig Hane Skruvanslutning 12:-
22-1594 5-polig Hane Lödanslutning 12:-
22-1596 5-polig Hona Lödanslutning 12:-

Mikrofonkontakt för kommunikationsradio. Låsning med gängad ring. 4-polig. Nr Pr st 10 st
22-1706 18:- 155:-
Chassiuttag för montering i 16 mm hål. 4-polig. Nr Pr st 10 st
22-1707 18:- 155:-

Anslutningskabel 1xRCA hane till 2xRCA honor. 32-3614 25:-
Anslutningskabel 1xRCA hona till 2xRCA hane 32-3615 25:-

T-kontakt BNC. 32-7481 35:-
Koaxialkontakt, typ BNC. Lödanslutning. Nr Pr st 10 st
22-1704 44:- 375:-

RCA-växel för inkoppling av flera apparater med RCA kontakter. Växeln har 2 st ingångar som man växlar mellan. T.ex. inkoppling av 2 st musikällor (CD, bandspelare, etc.) till stereoförstärkaren. 32-5488 129:-

RCA-växel för inkoppling av upp till 4 st apparater. 3 st RCA-ingångar, 1 st 3,5 mm ingång och 1 st RCA-utgång. 32-7857 165:-

RCA

Stereoanslutningskabel med 4 st. RCA hankontakter. 2 st. med förgreningssuttag, RCA hona. Längd 80 cm. 22-3817 39:-

Anslutningskabel 3,5 mm stereopropp till 2 st RCA-hankontakter. 32-1372 1,5 m 25:-
32-7701 3 m 35:-
32-1373 5 m 45:-
32-3271 10 m 79:-

Anslutningskabel 3,5 mm stereopropp till 2 st RCA-hankontakter. 32-1372 1,5 m 25:-
32-7701 3 m 35:-
32-1373 5 m 45:-
32-3271 10 m 79:-

Anslutningskabel 5-polig DIN till 4 st RCA hankontakter. Längd 1 m. 22-4965 39:-

Audiokabel skärmad med guldpläterade RCA-kontakter. 32-1370 0,5 m 65:-
32-1371 1 m 75:-
32-7705 2 m 95:-
32-7706 5 m 125:-
32-2018 10 m 185:-

Anslutningskabel 5-polig DIN till 4 st RCA hankontakter. Längd 1 m. 22-4965 39:-

Audiokabel skärmad med guldpläterade RCA-kontakter. 32-1370 0,5 m 65:-
32-1371 1 m 75:-
32-7705 2 m 95:-
32-7706 5 m 125:-
32-2018 10 m 185:-

RCA-växel för inkoppling av flera apparater med RCA kontakter. Växeln har 2 st ingångar som man växlar mellan. T.ex. inkoppling av 2 st musikällor (CD, bandspelare, etc.) till stereoförstärkaren. 32-5488 129:-

RCA-växel för inkoppling av upp till 4 st apparater. 3 st RCA-ingångar, 1 st 3,5 mm ingång och 1 st RCA-utgång. 32-7857 165:-

Fullscart 0,6/1,5/3 m



SCART-sladd För dig som inte vill ha onödigt långa sladdar bakom TV, video, satellitmottagare etc. 2 st hankontakter. Fullkopplad, anslutning mellan samtliga poler.

32-4536 0,6 m 59:-
32-3886 1,5 m 69:-
32-7870 1,5 m Med guldpläterade kontakter 95:-

SCART-sladd med han- och honkontakt. Kan användas som förlängningssladd. Fullscartkabel, anslutning mellan samtliga stift. Längd 3 m.
32-7849 135:-



Videokontakt SCART.

Nr Pr/st 10 st
22-2105 17:- 125:-

Adapter, SCART till RCA / S-VHS eller vice versa.
32-2399 69:-



SCART-sladd med 2 st RCA-utgångar för ljud. Möjliggör att TV/video-ljudet kan kopplas till stereo. Längd 1,5 m.
32-7846 99:-



S-VHS kabel
32-1253 1,5 m 49:-
32-2157 5 m 69:-
32-2098 10 m 99:-



Anslutningskabel 3 st RCA hankontakter till 3 st RCA hankontakter.
32-1228 1,5 m 49:-
32-1227 5 m 79:-



Videokabel med SCART-kontakt hane och 3 st RCA hankontakter. Guldpläterade kontakter. Längd 1,5 m.
32-2401 89:-

Videokabel som 32-2401 men med 6 st RCA kontakter. Längd 1,5 m.
32-2400 99:-



Optisk fiberkabel för enheter med 3,5 mm anslutning, t.ex. bärbar minidisc, free-style etc. Längd 1,5 m.
32-2087 79:-

Optisk fiberkabel för stationära enheter t.ex. DAT, DVD, minidisc, förstärkare etc. Längd 1,5 m.
32-2048 79:-

SCART-förgreningssats med 2 utgångar. För anslutning av en video till två apparater eller från en video till två videoapparater (t.ex. vid kopiering). Kan även användas som sammankopplingsbox. Kabellängd 40 cm. Samtliga stift anslutna. Storlek: 97x77x31 mm.
32-4089 125:-

125:-



SCART-förgreningssats med 2 st ingångar och skjutomkopplare för växling mellan ingångarna. För t.ex. inkoppling av satellitmottagare och video till TV.
32-1239 135:-

Nyhet



DVD-KIT

DVD-kit. Koppla enkelt din DVD till TV/video/dator etc. Följande delar ingår: 1 dm kabel med 3,5 mm stereoprop till 2xRCA (hona), 5 m S-VHS-kabel, 5 m 3xRCA (hane) till 3xRCA (hane) för ljud och bild, samt 1 st SCART-adapter med in/ut-omkopplare och S-VHS-uttag.
32-3960 249:-



Nyhet

S-VHS kabel, hi-grade.
32-3659 1,5 m 85:-
32-3660 5 m 125:-
32-3661 10 m 175:-
Anslutningskabel, hi-grade. 3 st RCA hane till 3 st RCA-hane.
32-3640 1,5 m 159:-
32-3641 5 m 199:-



Nyhet

5.1-kablar för DVD etc.
32-4006 1 m 85:-
32-4007 3 m 135:-
32-4008 5 m 165:-
SP-DIF-kablar för DVD-dator etc.
32-4013 1 m 99:-
32-4014 3 m 129:-
32-4015 5 m 149:-

Nyhet

Videokopieringssats med 1,5 m kabel, adaptrar och 2 st SCART-kontakter. Passar de flesta på marknaden förekommande TV- och videoapparater.
32-3238 98:-



RCA-växel för ljud och bild. 3 st ingångar och 2 st utgångar. 3-läges omkopplare mellan ingångarna. För t.ex. inkoppling av videokamera, video, TV-spel till TV, video.
32-1238 165:-



Mikrofon Dynamisk med riktverkan för universiell användning. Med brytare. Levereras med 3,4 m sladd och 6,3 mm telefonpropp. Storlek 170x52 mm.
32-2696 79:-

Mikrofon dynamisk för sång, musik m.m. Med riktverkan. Med brytare. Levereras med 5 m. sladd, mikrofonhållare och 6,3 mm telefonpropp. Storlek 190x49 mm.
32-2049 249:-



Nyhet

Videomikrofon. Kondensatormikrofon med klämma för fästning på klädesplagg. Utan riktverkan. Levereras med 5 m kabel, 3,5 mm prop, vindskydd och batterienhet som är försedd med strömbrytare och fäste för bälte. Drivs med 1 st batteri typ SR 44 (medf.). Storlek mikrofon längd: 18 mm, diam.: 8 mm, batterienhet längd: 50 mm, diam.: 16 mm.
32-3373 395:-



Stereomikrofon, kondensatormikrofon för videokamera, minidisc, ljudkort till dator etc. Passar de flesta utrustningar avsedda för kondensatormikrofoner. Frekvensområde 150-15000 Hz, vikt 12 g. Storlek 33x12x13 mm.
32-3373 395:-



Nyhet

SCART-växel för ljud och bild. Tre ingångar och en utgång. Omkopplare för att välja ingång. För t.ex. inkoppling av videokamera, video, TV-spel etc.
32-3237 249:-

Headset Stereohörlur med kondensatormikrofon. Volymkontroll samt till/frånkoppling av mikrofon på sladden. Separata 3,5 mm kontakter för hörlurar och mikrofon. 2,5 m sladd. Vikt 50 gram.
32-7400 195:-



Elektronisk video/audio omkopplare Med befintlig fjärrkontroll kan man fjärrstyra och växla mellan 4 olika signalkällor, t.ex. video, parabolmottagare, kamera etc till TV:n. RCA-anslutningar för video- och ljudsignal. Rekommenderat anslutningskablage 32-3238. Lev. med batterieliminatör. Storlek 192x134x47 mm.
32-3201 398:-



Kondensatormikrofonkapsel Drivs med ca 4,5 V (min 2 max 10 V). Känslighet -62 dB. Imp. 1 Kohm. Signal/brus 40 dB. Frekvensomr. 10-12000 Hz, utan riktverkan. Inkopplingsanvisn. medföljer. Storlek 10x7 mm.
22-1016 20:-



41-1733



32-1017



32-5306

Mikrofon med brytare och stativ. 1 m kabel och 3,5 mm monoprop.
32-5306 59:-

Mikrofonstativ i stabilt utförande med ca. 80 cm. mikrofonbom. Levereras utan mikrofonhållare. Nedfällbara ben. Total längd ihopfällt 100 cm. Höjden justerbar 100-165 cm. Vikt ca 2,5 kg.
41-1733 399:-

Mikrofonhållare universal, passar stavmikrofoner med max 30 mm. diam. 5/8" (P27) stativgänga.
32-1017 45:-
Adapter för anpassning av mikrofonhållare till stativ med 5/16" (P18) eller 3/8" (P16) gänga. Ytergänga 5/8" (P27).
21-1176 29:-

439:-

Motorcykel-intercom med audioingång för CD, freestyle etc. Bältesfäste. Volymkontroll. 2 st R03 batterier (medf. ej). Vikt 40g (utan batterier). 2 st headset med 1,2 m kabel ingår. Storlek 57x64x20 mm.
32-7893 439:-

Hörlur med bygel. 3,5 mm mono-propp och 1,2 m kabel.
32-7809 49:-

Örontelefon med 1 m sladd och 3,5 mm propp. Impedans 8 ohm.
22-1299 19:-
Reservkuddar till örontelefoner. Ø 18 mm. 3 par/förp.
22-3271 15:-

Nyhet**HEMMA-BIO**

Hemmabio med 5.1 Upplev bioljud hemma i soffan. Innehåller totalt 6 st högtalare, 1 st center, 2 st front, 2 st surround samt en subwooferhögtalare, totalt 65 W. Ljudprocessorenheten har 5.1-ingång (6xRCA) för t.ex LD och DVD samt 1 st lågnivåingång (2xRCA) för t.ex. TV, video, stereoanläggning etc. Levereras komplett med ljudprocessorenhet, fjärrkontroll, förstärkare, högtalare, kablage till samtliga högtalare och kabel för anslutning till dator med 5.1-ljudkort.

32-3864 1995:-
Hemmabio. Lika som 32-3864, men med inbyggd Dolby surround pro logic system och Dolby digital. Lev. utan 5.1-kabel för dator men har istället optisk och koaxialingång.
32-3865 3995:-



32-7202 Svart 169:-
32-7203 Vit 169:-

Högtalare med inbyggd förstärkare 2x2W. Kan anslutas till freestyle, dator m.m. Volymkontroll och omkopplare för DX-BASS (extra basförstärkning). Ansluts via 3,5 mm stereokontakt. Drivs med 4 st R6 batterier eller 6V batterieliminatör 32-7023. Lev. i par med 2x1 m kabel men utan batterier och batterieliminatör. Storlek 132x83x88 mm.

TRÅDLÖST
*Signalerna går genom väggar och tak!***395:-**

Trådlösa stereohörlurar. Trådlös överföring av ljud. Sändaren placeras vid t.ex TV:n, stereo, datorn etc. och ansluts till hörlursuttaget (3,5 mm) eller RCA-uttaget. Räckvidd ca 100 m. Frekvensomfång, 20-20.000 Hz. Drivs med 2st R6 batterier (medföljer ej). Hörlurarnas vikt 250g (utan batterier). Levereras med kabel och batterieliminatör för sändaren.
32-1599 395:-



Trådlösa högtalare 2x5W. Trådlös överföring av ljud. Sändaren placeras vid t.ex. TV, stereo etc. och ansluts till hörlurs- eller RCA-uttaget. Räckvidd ca 100 m. Sändaren drivs med medföljande eliminatör. Högtalarna drivs med 5 st R6 batterier per högtalare (medföljer ej) eller två batterieliminatörer (32-1061, medföljer ej). Frekvensomfång 50-15000 Hz. Storlek högtalare 220x107x105 mm.
32-2129 795:-
32-2425 Extra stereohörlur till 32-1599 och 32-2129 .. 325:-



Stereohörlurar och högtalarset. För CD, freestyle, minidisk m.m. Storlek högtalarna 75x50x68 mm och kabelängd 2x1,1 m. Kabellängd hörlurarna 1,1 m. 3,5 mm stereopropp.
32-1097 59:-



Högtalarväxel med anslutning för 4 par högtalare. Min. impedans 8 ohm. Skruvanslutning. Max effekt 200W. Låda i svart plåt. Storlek 185x115x45 mm.
32-4274 275:-



Anslutningspanel för högtalare. Polskruvarna är guldpläterade och polaritetsmärkta. Anslutning kan göras både med 4 mm banankontakter, kabelskor eller kontaktsift. Hålstorlek: 73x54 mm, total storlek: 93x79x24 mm.
32-4020 45:-

35:-

Stereohörlurar med skumgummiklädda öronkuddar. Frekvensområde 20 - 18000 Hz. 3,5 mm stereopropp och 1,2 m kabel.
32-7824 35:-



Stereohörlurar med bra bas och diskantåtergivning. Mjukstoppade byglar och öronkuddar. Frekvensområde 20 - 20000 Hz. 3 m kabel. Guldpläterad 3,5 mm stereopropp. 6,3 mm adapter medföljer.
32-7828 179:-

249:-

Stereohörlurar med öppen air-prestanda och volymkontroll. Mjukstoppade byglar och öronkuddar. Frekvensområde 20-22000 Hz. 3m kabel. Guldpläterad 3,5 mm stereopropp. 6,3 mm adapter medföljer.
32-1098 249:-

79:-

Stereohörlurar med skumgummiklädda öronkuddar. Frekvensområde 20-22000 Hz. 3,5 mm stereopropp och 1,5 m kabel. Vikt 55 gram.
32-2695 79:-

Nyhet

Stereohörlurar med vinklade högtalarelement för att förbättra ljudåtergivningen. Bågen går bakom nacken och vilar mellan huvud och öra. Sitter mycket stadigt. Frekvensområde 28-50000 Hz. 1,2 m kabel med 3,5 mm stereopropp. Vikt 27 gram.
32-3288 75:-



Stereohörlurar Sport som sätts fast runt örat. Lämplig att använda när man sportar. Frekvensområde 20-20000 Hz. Guldpläterad 3,5 mm stereopropp. 1,7 m kabel.
32-7830 99:-



Stereohörlurar med volymkontroll. 1,2 m sladd och 3,5 mm propp. Omkopplingsbar mellan stereo/mono.
32-4031 99:-

Nyhet

Stereohörlurar utan bäge. Hörlurarna fästes med bygel runt örat. Sitter mycket stadigt. Skumgummiklädda öronkuddar. Frekvensområde 20-20000 Hz. 1,2 m kabel med volymkontroll och 3,5 mm stereopropp.
32-3305 65:-

Nyhet

Stereohörlurar. Frekvensomfång 20-20000 Hz. 1,1 m. kabel med 3,5 mm stereopropp. Lev. med förvarings-etui och reservkuddar.
32-3293 49:-

Nyhet

Stereohörlurar. Hopvikbar med skumgummiklädda öronkuddar. Tar mycket liten plats när man inte använder dem. Frekvensomfång 20-20000 Hz. 1,2 m anslutningskabel med 3,5 mm stereopropp.
32-3294 49:-

Nyhet

Stereohörlurar med vibrationsfunktion! Vibrationsfunktionen (avslagbar) gör att man får extra inlevelse på basåtergivningen. Mjukstoppade öronkuddar. Frekvensområde 15-20000 Hz. 4 m kabel. Guldpläterad 3,5 mm stereopropp. 6,3 mm adapter och 2 st R03 batterier medföljer.
32-2040 249:-

BM BOSCHMANN

Bilhögtalare 4". Tvåvägs högeffekts för infällning. Frekvensområde 60 - 19000 Hz. Max effekt 130 W (65 W RMS). Imp. 4 ohm. Storlek 100x100 mm. Frontgaller diam 130 mm. Monteringsdjup 46 mm. Lev. i par med 2x3 m kabel. 32-7678 239:-

Nyhet

Bilhögtalare 5.25". Tvåvägs högeffektshögtalare för infällning i dörr eller hattfylla. Frekvensområde 60 - 18000 Hz. Max effekt 150 W (75 W RMS). Imp. 4 ohm. Diameter 130 mm. Frontgaller diam. 160 mm. Monteringsdjup 47 mm. Lev. i par med 2x3 m kabel. 32-3427 249:-

BM BOSCHMANN

Subwooferelement. Monteras fritt eller i låda. Extra stor och stark magnet som ger bra bas. Imp. 4 ohm. Finns i 10" och 12". 10" max effekt 400 W (133 W RMS). Frekvensområde 30 - 2800 Hz. Diam. 258 mm, djup 116 mm. 12" Max effekt 500 W (165 W RMS). Frekvensområde 35 - 3000 Hz. Diam. 308 mm, djup 135 mm.

Nyhet

Nr	Tum	Qts	Vas	Fs	Pris/st
32-3415	10"	0.6116	48.1191	40.4444	3,0 kg 375:-
32-3416	12"	0.9821	99.5023	38.0853	3,3 kg 399:-

BM BOSCHMANN

Kabelsats för inkoppling av högtalare och slutsteg i bilen. Innehåller RCA-kabel 5 m, högtalarkabel 6 m, 1,5 mm² spänningsskabel 6 m, 8,5 mm² (röd), 1,2 m, 8,5 mm² (svart), remotekabel, säkringshållare m.m. Kablarna lev. med pressade kontakter som passar de flesta större slutsteg. 32-1162 329:-

BM BOSCHMANN

Bilhögtalare 6,5". Treväghögtalare för höga effekter. Frekvensområde 45 - 21500 Hz. Max effekt 200 W (100 W RMS). Imp. 4 ohm. Diam. 160 mm, djup 69 mm. Levereras i par med 2x3 m kabel. 32-7679 349:-

BM BOSCHMANN

Bilhögtalare 6x9". Treväghögtalare för höga effekter. Frekvensområde 40 - 20000 Hz. Max effekt 250 W (125 W RMS). Imp. 4 ohm. Storlek 238x166 mm, djup 81 mm. Levereras i par med 2x2 m kabel. 32-7680 579:-

BM BOSCHMANN

Diskanthögtalare för bil. Frekvensområde 2500 - 25000 Hz. Max effekt 100 W (38 W RMS). Imp. 4 ohm. Inkopplas parallellt med ordinarie högtalare. Diam. 48 mm. Lev. i par med 3 m kabel och filter. 32-7683 119:-

Högtalargaller i svart mattlackerad plåt. Levereras i par med plastklammer och skruv. 32-7197 10" 109:-
32-7198 12" 119:-

BM BOSCHMANN

Högtalarsats 3-vägs för bil. Satsen innehåller 2 st 10" bashögtalare, 2 st 5" mellanregisterhögtalare, 2 st 1" diskant högtalare och 2 st delningsfilter. Max effekt 450 W (200 W RMS). Frekvensområde 35 - 23000 Hz. Impedans 4 ohm. 32-7757 895:-

JVC

ISO-kontakt (hona) för standard ISO-anslutning till bilstereo. 32-3312 79:-
ISO-kontakt (hane) för standard ISO-anslutning till bilstereo. 32-3311 98:-



Högtalarkabel OFC Flertrådig 2-ledare med transparent plastisolerings. Nr Area/mm 10 m 25 m
49-333 2x0,75 39:- 85:-
49-222 2x1,5 59:- 119:-
49-223 2x2,5 85:- 185:-
49-224 2x4 129:- 265:-
49-228 2x6 169:- 369:-

Bilstereo JVC KD-S8R med RDS-mottagare, CD och löstagbar stöldfront. Hög effekt 4x40W. Med elektronisk volym, balans, fader, diskant, bas, mobiltelefon-mute och lågnivåutgång. 18 snabbval för radio. Försedd med ISO-anslutning. Storlek 182x150x52 mm. 32-3233 1995:-

Bilstereo med CD 4x25W. Försedd med löstagbar stöldfront. Med elektronisk volym, balans, fader, bas, diskantkontroll. Loudness-omkopplare. Lågnivåutgång. Försedd med ISO-anslutning. Storlek 188x59x190 mm. 32-2605 995:-

Bilstereo 2x7W. FM/AM radio. Volym- balans- och tonkontroll. Stereodiskering. Snabbspolning framåt och autostopp. Storlek 182x52x164 mm. 32-7093 439:-

**Nyhet**

Kassettheadapter för att enkelt koppla in t.ex. bärbar CD-spelare, minidisc, freestyle etc. till t.ex. bilstereons kassettingång. Försedd med 1 st 3,5 mm steropropp för anslutning till extern ljudkälla. 32-3372 95:-

**129:-**

Kassettheadapter med spänningsomvandlare från 12 V DC till 1,5V/3V/4,5V/6V/7,5V/9V och 12V, 200-800 mA för att enkelt koppla in t.ex. bärbar CD-spelare, minidisc, freestyle etc. till t.ex. bilstereons kassettingång. 6 olika utbytbara kontakter med polvändning. Försedd med 1 st 3,5 mm steropropp för anslutning till extern ljudkälla. 32-3612 129:-

Slutsteg 2x30 W. Frekvensomfång 20-20000Hz. Impedans 4 ohm. Låg- och högnivåingång. Lågnivåingång med förstärkningskontroll. Drivspänning 12V DC/5A (max). Storlek 160x160x52 mm. 32-2090 279:-

Slutsteg 2x150 W eller 1x300 W (0,05% THD). Frekvensomfång 10-40000 Hz. Impedans 2-4 ohm. Subwoofer omkopplare och överbelastningsskydd. Lågnivåingång (150 mV-2 V). Guldpläterade kontakter. 12 V DC/20A (max). Storlek 240x240x50 mm. 32-1198 795:-

Slutsteg 2x300 W samt 2x150 W. Frekvensomfång 5-50000 Hz. Impedans 2-4 ohm. Individuella förstärkningskontroller för främre och bakre lågnivåingångarna (350 mV-3 V). Omkopplare för 0/6/12 dB basförstärkning. Vridreglage för bryttfrekvens för bas och mellanregister. Kan byggkopplas samt kopplas för 2, 3, 4 eller 6 kanaler. Guldpläterade kontakter. 12 V DC/40A (max). Storlek 306x300x57 mm. 32-3261 1595:-



aiwa



32-3923 32-3465

Stereokassettradio med CD. Aiwa CSD-TD24. FM/MV/LV-radio. Kassettspelare med snabbspolning åt båda hållen och autostopp. CD-spelare med display, programmerbar upp till 30 spår, sökning, hopp och repetering. Equalizer med 3 fasta lägen. Omkopplare för extra bas. Insomningsautomatik (sleep). Uttag (3,5 mm) för stereohörlurar. Drivs med 230 V eller 8 st R14 batterier (medföljer ej). Storlek 415x185x250 mm. 32-3923 995:-

Stereokassettradio med CD, FM/MV-radio. Kassettspelare med snabbspolning åt båda hållen, autostopp och inspelning. CD-spelare med display, programmerbar upp till 19 spår, sökning, hopp och repetering. Drivs med 230 V eller 8 st R20 batterier (medföljer ej). Storlek 370x165x230 mm. 32-3465 499:-



PHILIPS
Nyhet

Stereokassettradio med CD och fjärrkontroll. Philips AZ-1575. FM/MV/LV-radio med minne för 30 kanaler. Kassettspelare med snabbspolning åt båda hållen och autostopp. CD-spelare med display, programmerbar upp till 20 spår, sökning, hopp, repetering och slumpmässigt uppspelning. Reglage för bas, mellanregister och diskant. Omkopplare för surround- och extra basljud. Uttag (3,5 mm) för stereohörlurar. Drivs med 230 V eller 6 st R20 batterier (medföljer ej). Storlek 500x160x250 mm. 32-3922 1495:-



32-3916 32-1359

Kassettradio (stereo). Snabbspolning åt båda hållen och autostopp. Inspelning från radion (FM/MV) eller inbyggd mikrofon. Teleskopantenn och uttag för stereohörlurar. Drivs med 230 V eller 4 st R20 batterier (medföljer ej). Storlek 400x145x130 mm. 32-3916 269:-

Radiokassettspelare. Snabbspolning åt båda hållen och autostopp. Inspelning från radio eller inbyggda mikrofoner. Hörlursuttag (3,5 mm). Drivs med 230 V eller 4 st R20 batterier (medföljer ej). Storlek 315x140x130 mm. 32-1359 219:-



Nyhet

Musikanläggning med fjärrkontroll. Radio, bandspelare och CD-spelare. Kassettspelare med snabbspolning åt båda hållen och autostopp. CD-spelare med display, programmerbar upp till 19 spår, sökning, hopp och repetering. Enkel installation. Drivspänning 230 V. Storlek 405x270x225 mm. 32-3919 745:-



Kan hängas på vägg!

Musikanläggning med fjärrkontroll. Radio, klocka och CD-spelare. Klocka med väckning och avstängningsfunktion. CD-spelare, programmerbar upp till 20 spår, sökning, hopp, repetering och slumpmässig uppspelning. Omkopplare för surround- och extra basljud. Uttag för stereohörlurar och line-in/out. Musikanläggningen kan hängas på vägg eller ställas i bokhyllan. Enkel installation. Drivs med 230 V eller 8 st R14 batterier (medföljer ej). Utbytbara högtalarskydd (grå) medföljer. Storlek 545x280x110 mm. 32-2320 1295:-



Nyhet

Musikanläggning med CD-växlar för 3 CD-skivor, radio, kassettspelare, klocka och fjärrkontroll. CD-spelare med display, programmerbar upp till 20 spår, sökning, hopp, intro, repetering och slumpmässig uppspelning. Radio (FM/MV) med minne för 40 kanaler. Omkopplare för extra basljud. Uttag för stereohörlurar och line-in. Enkel installation. Drivs med 230 V. Storlek 290x297x370 mm, högtalare 170x297x220 mm. 32-3915 1395:-

Nyhet



Musikanläggning med fjärrkontroll. Radio, klocka, timer och CD-spelare. Klocka med väckning och avstängningsfunktion. CD-spelare, programmerbar upp till 20 spår och slumpmässig uppspelning. Equalizer med 4 förvalda lägen. Uttag för stereohörlurar. Line-in för tillkoppling av extern utrustning. Enkel installation. Drivs på 230 V. Storlek 420x158x210 mm. 32-3914 1095:-



Nyhet

PHILIPS

Musikanläggning Philips MC-2 med fjärrkontroll, RDS-Radio, CD-spelare, klocka och bandspelare. Klocka med väckning, insomningsautomatik, avstängningsfunktion och automatisk inspelning på inställd tid. Kassettspelare med autoreverse, snabbspolning åt båda hållen och autostopp. CD-spelare med display, programmerbar upp till 20 spår, sökning, hopp, repetering och slumpmässig uppspelning. Minne för lagring av max 40 st radiostationer. Omkopplare för surround- och extra basljud. Equalizer med 4 förvalda lägen. Uttag för line-in. Enkel installation. Drivs med 230 V. Storlek 455x225x260 mm. 32-3921 1995:-



Nyhet

aiwa

Skivspelare Aiwa, för vinylskivor. Omkopplare för 33 rpm och 45 rpm. Startknapp för automatisk placering av pick-up:en på skivan. Stoppknapp för återplacering av pick-up:en i viloläge. Storlek 357x357x95 mm. 32-3498 895:-

aiwa



32-3377
32-3377 innehåller Ni-Cd-batterier. För mer info se sid 384

Nyhet

32-3386



40 sek anti-shock

449:-

CD-spelare med 40 sek. anti-shock. Programmerbar upp till 20 spår. Intro, repetering, sökning, hopp m.m. Omkopplare för bättre basåtergivning, knapplös och linjeutgång. Drivs med 2 st R6 batterier (medföljer ej) eller eliminator. Lev. med eliminator och hörlurar. Storlek 142x29 mm. 32-3386 449:-

CD-spelare med radio och 10 sek. anti-shock. Programmerbar upp till 20 spår. Sökning, hopp, intro och slumpmässig uppspelning. Minne för att lagra 5 st radiokanaler. Omkopplare för bättre basåtergivning, knapplös och linjeutgång. Drivs med 2 st R6 batterier (medföljer ej) eller eliminator. Lev. med eliminator och hörlurar. Storlek 142x33 mm. 32-3385 645:-

CD-spelare Aiwa XP-V422 med 10 sek anti-shock. En liten och lätt CD-spelare (tjocklek endast 28 mm). Har alla vanliga CD-funktioner samt omkopplare för bättre basåtergivning (DSL). Linjeutgång. Lev. med hörlurar, eliminator samt laddningsbara batterier. 21 timmars speltid. Storlek 128x28x144. 32-3377 895:-



CD-väska med plats för både CD-spelare och 10 st CD-skivor. Kraftigt nylonväv. Justerbart axelband. Innermått 180x180 mm. 32-5496 .. 165:-



32-2324

32-2338

Freestyle (stereo) med inbyggd högtalare. Snabbspolning framåt och autostopp. Fäste för bäste. Drivs med 2 st R6 batterier (medföljer ej). Lev. med stereohörlurar. Storlek 110x98x40. 32-2324 115:-

Freestyle med FM-stereo. Snabbspolning framåt. Omkopplare för DBBS (extra basåtergivning). Drivs med 2 st R6-batterier (medföljer ej). Lev. med hörlurar. Storlek 110x90x35 mm. 32-2338 179:-

69:-



Mikroradio FM-stereo med automatisk stationsökning. Liten och lätt. 2 st batterier SR44 och stereohörlurar medföljer. Storlek 59x40x19 mm. Vikt 32 g. 32-2155 69:-

199:-



Miniradio med inbyggd högtalare och stereohörlurar. AM / FM / stereo. Utdragbar teleskopantenn. Drivs med 2 st R03 batterier (medföljer ej). Lev. med stereohörlurar. Storlek 100x62x21 mm. 32-8388 145:-

Digital miniradio med inbyggd högtalare och stereohörlurar. FM-stereo, 5 st snabbval och tangentlös. Omkopplare för mono/stereo. Drivs med 2 st R03 batterier (medföljer ej). Levereras med stereohörlurar. Storlek 110x62x21 mm. 32-2158 199:-

Hörlursradio FM/AM. Försedd med justerbar bygel och FM/AM omkopplare. Vikt inkl. batterier 230 gram. Passande batterier 2 st 1,5V typ R6 (medföljer ej). 32-7863 99:-

99:-



CD-spelare med radio & klocka med två larm, FM/MV-radio. CD-spelare programmerbar upp till 20 spår, sökning, hopp, repetering och slumpmässig uppspelning. Larm till inställt radioprogram eller summersignal, insomningsautomatik (sleep) och repetitionsväckning (snooze). Uttag för stereohörlurar. Batteridrift av klocka vid strömavbrott (1 st 9 V, medföljer ej). Drivs med 230 V. Storlek 170x140x193 mm. 32-3918 499:-

Nyhet



Med utbytbara högtalarfronter!

Klockradio digital Kan monteras på vägg eller placeras på bord. Försedd med larm (summerton eller radio) samt sleep- och snoozefunktion. Batteridrift av klocka vid strömavbrott (1 st 9V typ 6F22, medföljer ej). Storlek 220x121x70 mm. 32-2251 229:-

79:-



Nyhet

Klockradio FM med LED-siffror. Väckning till inställt radioprogram eller summersignal. Insomningsautomatik (sleep) och repetitionsväckning (snooze). Batteridrift av klockan vid strömavbrott (1 st 9 V medföljer ej). Storlek 140x128x53 mm. 32-6155 79:-



Nyhet

Köksklockradio/klockradio med timer och larm. Larm till inställt radioprogram eller summersignal. Batteridrift av klocka vid strömavbrott (1 st 9 V, medföljer ej). Monteras under skåp eller bänk. Storlek 186x152x52 mm. 32-3917 149:-



Stora LED-siffror

Klockradio FM, med stora tydliga LED-siffror. Väckning till inställt radioprogram eller summersignal. Insomningsautomatik och repetitionsväckning. Batteridrift av klockan vid strömavbrott (1st 9V typ 6F22 medföljer ej). Storlek 200x135x70 mm. 32-2579 139:-

SANGEAN

Världsradio Sangean ATS-505. FM (stereo med hörlurar), LV, MV och heltäckande kortvågsband (1711-29999 kHz) med möjlighet att ta emot SSB och CW (telegrafi). Klocka med två räder, timer och sleep-funktion. 45 snabbval där favoritstationer kan lagras. Sökning sker med autosökning eller manuellt. Uttag för yttre antenn (KV) och hörlurar (medföljer). Drivs med eliminator 6V (medföljer ej) eller 4 st R6 batterier (medföljer ej). Storlek 214x128x38 mm. 32-2094 1499:-

Reseradio Sangean SG-622. Kompakt 12-bandsradio. FM, MV och 10 st kortvågsband. Mycket lätt att ställa in. Idealisk att ta med på utlandssemester för att lyssna på svenska utlandssändningar. Frekvenslista med sändningstider medföljer. Hörlursuttag. Drivs med 3 st R6 batterier eller batterieliminatör (batterier och eliminator medföljer ej). Storlek 165x90x28 mm. 32-7848 499:-

Miniradio Sangean SR-2. Omkopplare för extra basförstärkning (DBB), stereo/mono och FM/AM. Drivs med 1 st 1,5V batteri typ R03 (medföljer ej). Storlek 80x41x15 mm. Lev. med stereohörlurar. 32-7862 365:-

Snabbvalsradio FM. Sex stationer kan förinställas. Uttag för hörlurar. Drivs med 230 V eller 4 st R20 batterier (medföljer ej). Storlek 275x185x88 mm. 32-1272 329:-



Radio med fjärrkontroll för av och påslag. Mycket liten och smidig radio. Drivs med 4 st R6-batteri, samt 2 st R03-batterier (fjärrkontroll). Batterier medföljer ej. Storlek radio 200x70x85 mm, fjärrkontroll 97x41x18 mm. 32-2220 125:-



Uniden

Scanner för mottagning av polis, räddningstjänst, flyg, mobiltelefoni m.m. Lättanvänd handscanner med 200 minneskanaler. Enkel programmering. Frekvensområden: 66-88, 108-137 (AM), 137-174, 406-512, 806-956 MHz. Levereras med gummi-antenn, öronmussa, laddningsbar ackumulator samt eliminator/laddare. Storlek 62x41x165 mm. Vikt 330 g. 32-7073 2095:-



Scanner för mottagning av polis, räddningstjänst, mobiltelefoni m.m. Lättanvänd handscanner med 30 minneskanaler. Enkel programmering. Frekvensområden: 66-88, 137-174, 406-512 MHz. Levereras med gummi-antenn och öronmussa. Drivs med 4 st R6 batterier (medföljer ej). Storlek 67x41x180 mm. 32-3236 1045:-

Kassettspelare mono med inbyggd mikrofon. Snabbspolning åt båda hållen. Autostopp vid avspeling. Räkneverk. Uttag för yttre mikrofon (3,5 mm), remotekontroll (2,5 mm), hörlur (3,5 mm), AUX-utgång (5-polig DIN). Drivs på 230V eller 4 st batterier typ R14 (medföljer ej). Storlek 240x140x48 mm. 32-7030 229:-

SANYO Diktakon med röststyrning för standardkassetter. Inbyggd högtalare och mikrofon. Snabbspolning åt båda hållen, pausfunktion och räkneverk. Hörlursuttag och mikrofonutgång (3,5 mm). Drivs med 2 st R6 batterier (medföljer ej). Storlek 110x92x39 mm. 32-3479 445:-

Mikrokassettspelare med röststyrning. Inbyggd högtalare och mikrofon. Snabbspolning åt båda hållen, pausfunktion, två bandhastigheter och räkneverk. Hörlursuttag och mikrofonutgång (3,5 mm). Passande mikrokassett 34-391. Drivs med 2 st R6 batterier (medföljer ej). Storlek 128x70x25 mm. 32-3351 329:-

Nyhet

SANYO Mikrokassettspelare Sanyo som 32-3351. Mikrokassett medföljer. Storlek 65x119x26 mm. 32-7805 545:-



CD-ställ med plats för 60 st CD-skivor (3 platser för dubbel CD). Stället kan monteras på vägg eller ställas på bord. Levereras monterat. Storlek 425x285x120 mm.
32-7889 99:-

CD-ställ med plats för 60 st CD-skivor. Levereras omonterat. Storlek 525x295x195 mm.
32-7890 165:-



CD-ställ med plats för 25 CD-skivor med etui. Storlek 347x144x139 mm.
32-2298 39:-



CD-ställ med plats för 30 st CD-skivor. Kan hängas på vägg eller ställas på bord. Ställen är påbyggnadsbara utan begränsningar. Storlek 42x13x1,5 cm.
Nr Styck
32-2406 25:-



DVD-ställ för 16 st DVD-fodral. Storlek 370x212x130 mm.
32-2346 98:-

DVD-fodral för 2 st DVD eller 2 st CD-skivor. Säljes i 5-pack.
32-2345 39:-



Nyhet
185:-
32-2404

CD-förvaring med plats för 18 st CD-skivor i etui. Tillverkad av plast. Kan påbyggas i vertikalled. Storlek 311 x 136 x 110 mm.
32-3481 49:-
32-2404 96x19,5x34 cm 185:-
32-1295 60 st (3 för dubbel-CD) 82x22x20 cm 149:-



Nyhet
Kassetstall för 8 st kassetband. Flera ställ kan monteras ihop både vertikalt och horisontellt.
32-3321 29:-



Nyhet
29:-
32-7864 45:-



Videokassetbox i mattsvart eller vit plast. Med plastficka för omslagsbild. Säljes i 5-pack.
32-5298-1 Svart 29:-
32-5298-2 Vit 29:-



Fuji CD-R-Audio
34-2013 74 minuter, 5-pack 89:-
CD-R-Audio 80 minuter
34-408 19:-
CD-RW-Audio 74 minuter
34-409 39:-
Minidisc MD-Z
34-2012 74 minuter, 5-pack 89:-



Videokassetter FUJI
34-351 VHS HQ+ E-30 19:-
31-2901 VHS HQ+ E-60 20:-
31-2902 VHS HQ+ E-120 22:-
31-2903 VHS HQ+ E-180 24:-
31-2904 VHS HQ+ E-240 28:-
31-1906 SHG EC-45 VHS-C 39:-
31-1775 8 mm SHG P5-60 29:-
31-1776 8 mm SHG P5-90 39:-
31-2318 Hi 8 MP P5-60 / D8 40 64:-
31-2319 Hi 8 MP P5-90 / D8 60 74:-
34-114 DVC mini 69:-



Kassetband FUJI
34-4802 DR C-60 5-pack 44:-
34-4803 DR C-90 5-pack 49:-
34-4804 DR II C-60 3-pack 34:-
34-4805 DR II C-90 3-pack 39:-
34-2931 K II C-60 2-pack 29:-
34-2932 K II C-90 2-pack 34:-

Mikrokasset
34-391 30 min, 2-pack 39:-
34-392 60 min, 2-pack 59:-



Nyhet
Köpvideo. Filmer som blivit klassiker, värda att ses mer än en gång. (Svensk text).
34-2600-1 Love Story 79:-
34-2600-2 Kanonerna på Navarone 79:-
34-2600-3 Papillon 79:-
34-2600-4 Crocodile Dundee 79:-
34-2600-5 Gudfadern 79:-
34-2600-6 Top Gun 79:-
34-2600-7 Jakten på den försvunna skatten 79:-
34-2600-8 Blåsningen 79:-
34-2600-9 Sista natten med gänget 79:-
34-2600-10 The Blues Brothers 79:-
34-2600-11 Kellys Hjältar 79:-
34-2600-12 Tolv fördömda män 79:-
34-2600-13 Gökboet 79:-
34-2600-14 Jagad (med Harrison Ford) 79:-
34-2600-15 Dirty Harry 79:-
34-2600-16 En prins i New York 79:-
34-2600-17 Örnästet 79:-
34-2600-18 Saturday night fever 79:-
34-2600-19 Dödligt vapen 79:-
34-2600-20 Ett paron till farsa 79:-



Videoband Fuji AG-E240 4-Pack. 4 x 240 min = 16 timmars speltid.
34-2014 99:-



Limstift 20 g. För foton, papper m.m. Utan lösningsmedel. 36-1335 16:-
Roller "Tape-runner" med dubbelhäftande tejp för enkel montering av Dina fotografier m.m. Hållare med 10 m tejp. 32-7059 39:-
Refill Tejp för ovanstående roller, 10 m. 32-7060 28:-
Röda ögon penna Nu kan Du enkelt radera den röda färgen samtidigt som du behåller ögats normala färg. 32-7058 49:-
Fotohörn självhäftande, transparenta. Förp. 500 st på rulle. 27-70 26:-

Fotofix, 500 st dubbelsidigt självhäftande fotohörn i automatorförpackning. 27-71 19:-

Fix- och Flex-lim En ny typ av lim som sprutas på baksidan av dina kort, urklipp, ritningar m.m. Limmet fäster utan att fastna! Inga limrester, torktid endast några sekunder. Limmet har en speciell yta (som notislappar) som gör att t.ex. bilderna kan tas bort och sättas tillbaka om och om igen! Enkelt att fästa upp kort på t.ex. kylskåpet! 150 ml. 32-139 59:-



Albumblad av syrafri kartong. Storlek 320x235 mm. För album typ 37-138. Förp. om 30 blad.
 Nr Färg Pris
 37-1262 Vit 39:-
 37-1264 Svart 49:-

Fotofickor av polypropylen. Skonsamt mot fotots färg, klippbar inte, blänker inte. Vita blad med fickor på båda sidor.

Fotofickor för 10x15 cm bilder liggande. 10 blad med plats för 60 bilder.
 37-139 Vit 19:-
 32-140 Svart 25:-
Negativ- och diafickor av glasklar polyprop. För 10 remсор om 4 bilder 24x36 mm. Förp. 10 st.
 37-273 19:-

Fotofickor för 10x15 cm bilder stående. 10 blad med plats för 80 bilder.
 37-140 Vit 19:-
 32-141 Svart 25:-
Fotofickor för APS bilder. 10 blad med plats för 60 bilder 10x18 eller 40 bilder 10x25.
 32-7739 10x18 19:-
 32-7740 10x25 19:-



Fotobum med ringmekanism. För albumblad eller fotofickor. Vadderad klädsel i röd eller blå skinnimitation (ange färg vid beställning). Storlek: 25x34 cm.
 37-138 59:-

Fotobum för APS bilder i alla format: 10x15, 10x18 OCH 10x25.
Bokbundet album med plats för 300 bilder i format 10x15 och 10x18 eller 100 bilder i panoramformat 10x25 (plastfickor). Givetvis kan man kombinera bilderna. Minnesanteckningar kan göras vid sidan av korten. (gäller ej 10x25). Storlek: 320x230 mm. Säljes i osorterade färger: Burgundy, blå och grön.
 32-7776 98:-



Fotoalbum APS Samla alla Dina APS-roller på ett ställe. Plats för 20 st APS-roller och indexkort. Anteckningar kan göras på sidan av indexkorten. Storl. 270x230 mm. Burgundy. 32-3247 49:-
Samlarfickor med plats för 9st bilder. Lev. i 10-pack
 32-3248 25:-
Fotoalbum APS Samla alla Dina APS-roller på ett ställe. Plats för 20 st APS-roller och indexkort. Anteckningar kan göras på sidan av indexkorten. Storl. 270x230 mm. Burgundy. 32-3250 69:-



Fotobox Praktisk låda för Dig som inte hinner med att sätta in Dina kort i album. Förvara och håll ordning på korten fast dom ligger kvar i pappersfodralet. 8 st indexkort medföljer. För kort (fodral) i 10x15 format.
 32-3218 39:-
Urklippsalbum Samla Dina urklipp på ett ställe. Lev. med 10 blad att klistra upp urklippen på. Svart pärm.
 32-3249 79:-

Pocketalbum med plats för 36 bilder i 10x15 format. Osorterade färger: Röd/blå.
 32-4002 10:-

39:- **Nyhet**
Fotoalbum flip-up 3-pack (240 bilder) Varje album har plats för 80 bilder i 10x15 format. Monteras enkelt i plastfickor. Säljes i förp. med tre olika färger, blått grön orange. Storl. 270x160 mm.
 32-3239 39:-



Fotoalbum bokbundet i återvunnet papper. Plats för 300 bilder i 10x15 format. Skivfält samt negativficka till varje bild.
 32-2281 Blå rygg 98:-
 32-2282 Vit rygg 98:-



Fotoalbum Nalle Puh
 32-1268 Pocket 25 bild 19:-
 32-1328 Flip-up 80 bild 29:-
Fotoalbum Winnie the pooh med plats för 200 bilder i 10x15 format. Minnesanteckningar kan göras till bilderna. Fodral för negativ. Storlek: 250x190 mm. Lev. osorterade med olika motiv.
 32-3257 79:-

Fotoalbum med plats för 200 bilder i 10x15 format (plastfickor). Minnesanteckningar kan göras under korten. Fack i slutet för Dina negativ. Storlek: 265x210 mm. Osorterade färger: burgundy, blå, grön.
 32-7777 49:-



37-1287 **79:-**
Fotoalbum med plats för 300 bilder i 10x15 format (plastfickor). Minnesanteckningar kan göras vid sidan av korten. Fack för negativ. Storlek: 320x230 mm. Osorterade färger: burgundy, blå, grön.
 37-1287 79:-
Fotoalbum som ovan men med svart pärm och svarta blad
 32-2280 99:-



Fotoalbum i "jättestorlek". 50 fast inbundna blad (100 sidor) m. mellanblad. Plats för ca. 500 foton. Korten monterar med lim, fotohörn eller fotofix. Strl. 33x33 cm. Osorterade färger: svart, blå, grön och vinröd (kan ej väljas).
 37-1266 98:-
Fotoalbum som ovan men med svart pärm och svarta blad
 32-2279 119:-



Nyhets



32-3275
99,-

Pocket-kamera med inbyggd blixt. Lättskött utan inställningar. För vanlig film 135-format. Räkneverk. Drivs med 1st batteri typ R6 (medföljer). Lev. med handlovsrem, batteri och en film. Lev. osorterade i olika färger.

32-3275 99,-

Kamera med zoom 30-55 mm och inbyggd blixt. Lättskött. En enkel kamera för nybörjaren. För vanlig film (135-format). Räkneverk. Drivs med 2 st R6 batterier (medföljer ej).

32-3487 179,-

SAMSUNG

Nyhets



Kamera Samsung Fino 20s En lättskött pocketkamera. Helautomatisk filmaddning med fram och backspolning. Datumbakstycke. Inbyggd blixt med röda-ögon-reducering. Lev. med 2 st R6 batterier, handlovsrem och väska. Storlek: 117x67x43 mm.

32-3274 349,-

SAMSUNG



Kamera Samsung Fino 700XL med zoom 38-70 mm och databakstycke med datum/tid. Helautomatisk kamera med lättväst display. Automatisk blixt/film laddning. Motljuskompensation och röda ögon reducering. Autofocus. För vanlig film 135-format. Lev. med 1st batteri (CR2), väska och handlovsrem. Storlek: 113x64x38 mm.

32-7794 995,-

Kodak



Kamera Kodak F350 auto. Advantix APS Kompakt och lättskött kamera för det nya filmsystemet APS. Välj mellan olika format när Du tar Dina bilder, 10x15, 10x18, 10x25 mm (ingår i framkallningen). Kamera med fixfokus, blixt och motor för filmmatning. Lev. med 1 st film och 1 st batterier typ CR2. Storlek: 115x58x35 mm.

32-7736 499,-

Kodak



Idealisk att ta med på resor, utflykter m.m. Används t.ex. som andra kamera som man inte behöver vara så rädd om.

Engångskamera KODAK Enkel att använda. Innehåller film med 27 bilder.

32-5300 Utan blixt 69,-

32-5301 Med blixt 99,-

Engångskamera Kodak Vitra Fun/Sport En kamera som tål hårda tag. Lämplig att ta med när Du cyklar, åker skidor, badar m.m. Vattentät ner till 4 m. 27 bilder.

32-7735 119,-



49,-

Nyhets

Bygg din egen kamera, och lär Dig grunderna i att ta bilder. 7-14 år.

34-2564 129,-

Engångskamera med 27 bilder. Utrustad med blixt och tyskstillverkad kvalitetsfilm (ISO 400).

32-1701 49,-



Skyddsväska för pocket kameror (max omkrets 240 mm). Skydda Din kamera mot väta, sand m.m. Toppen på stranden eller i skidbacken. Kameran kan användas även då den ligger i väskan. Vattentät ner till 10 m. Försedd med bärem. Storlek: 185x115 mm.

32-2211 169,-

Polaroid.
i-ZONE



Kamera POLAROID i-zone Succen från USA och Japan är här! Pocketkameran som framkallar sina egna bilder på 3 min. Bilderna Du får fram är i miniformat (samlarbilder) 3x4 cm och finns med eller utan klister på baksidan. Ta kort på Dina kompisar i fotboll/hockeylaget, gör Dina egna idol/samlarbilder och byt med varandra. Ta kort på Dig själv och ge bort. Kameran säljs i osorterade färger.

32-1722 289,-

POLAROID i-zone film. 12 bilder.

32-1724 Självhäftande 69,-

32-1723 Utan klister 59,-

Polaroid.



Polaroidkamera Joycam Ny kamera i polaroidserien med lite mindre bilder (72x55 mm) men med mycket billigare film. Direktbildskamera som framkallar Dina kort på ca 3 min. Lättanvänd med inbyggd blixt. Storlek 170x80x80 mm. Passande film 32-3244.

32-2558 349,-

DIA-, SVARTVIT- OCH POLAROIDFILM



Diafilm AGFA CTX 100. 135-format. 36 bilder.

27-1288 exkl.ramning & framkallning 49,-

27-1289 inkl.ramning & framkallning 89,-

Negativ film AGFA Sv/vit. 135-format. 36 bilder.

27-1290 Agfapan ISO/DIN 100/21 39,-

27-1291 Agfapan ISO/DIN 400/27 39,-

Polaroidfilm för direktbildskameror. 10 bilder/film. 2-pack.

Nr Modell Pris

32-1616 600 extreme 299,-

Polaroidfilm Joycam 500, Direktbildsfilm. 10 bilder.

32-3244 79,-

VANLIG FILM I 135-FORMAT



Kodak FUJIFILM

Film Kodak Gold 200 ISO, 135-format. 2-pack.

27-213 24 bilder 69,-

27-214 36 bilder 89,-

Film Fuji Superia 200 ISO, 135-format. 2-pack.

32-2556 24 bilder 59,-

Film Kodak Gold Ultra 400 ISO, 135-format. 2-pack.

32-7108 24 bilder 85,-

32-7109 36 bilder 98,-

APS-FILM

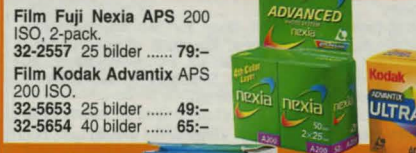

Film Fuji Nexia APS 200

ISO, 2-pack.

32-2557 25 bilder 79,-

Film Kodak Advantix APS

200 ISO.

32-5653 25 bilder 49,-

32-5654 40 bilder 65,-

EURO PRINT
Nyhets



49,-

Film EURO PRINT 200 ASA. Europatillverkad film av hög kvalitet.

32-138 135-format, 24 bilder 3-pack 49,-

32-137 135-format, 36 bilder 2-pack 49,-

32-135 APS, 25 bilder 2-pack 49,-

Kodak

Fotopåse KODAK

27-895 24 bilder 59,-

27-896 36 bilder 79,-

Fotopåse KODAK APS

32-1620 25 bilder 98,-

32-1621 40 bilder 129,-



Video-fotostativ med extra stöd för mittpelare ger bra stabilitet. 3-delade ben i eloxerad aluminium med snabbblåsning. Panorama med 1/4 kameraskruv, tippbart 90°. Högsta höjd 124 cm. Längd hopskjutet 53 cm. Vikt endast 750 g.

37-78 Stativväska till ovanstående fotostativ. 349:-
47-929 Stativväska till ovanstående fotostativ. 129:-
Video-fotostativ. Stabilt stativ för film-, videokameror. Oljedämpat panoramahuvud för mjuka rörelser. Låsbar i alla lägen. Snabblåste för kamera. Ben av heldragna aluminiumprofiler i tre sektioner. Snabbblås för höjdställning. Högsta höjd 160 cm, lägsta 65 cm.
47-918 598:-
Video-fotostativ för video-, kamera. Ett 4-delat ben, höjd 55-160 cm. Praktiskt, lätt, endast 430 g. Vinkelled med 1/4 kameragänga.
37-1091 249:-



Fotostativ med justerbart kamerafäste (1/4 skruv). Höjd uppfällt 85 mm. Storlek hopfällt: 152x53x18 mm.
32-3392 98:-

Nyhet



Foto/Video-väska av kraftig, stoppad nylonväv. Tre utvändiga fickor, två sidofickor och en frontficka. Väskans yttermått 460x190x210 mm. Väskans inermått 330x185x125 mm. Lev. med 5st mellanväggar i olika format. Nät med dragkedja i locket för filmförvaring. Justerbar axelrem med 60 mm bredd. Svart med bruna band och handtag.
32-2204 349:-
Foto/video-väska Som ovanstående men storlek utvändigt: 300x150x200 mm, invändigt: 200x90x170 mm. Lev. med 1 st mellanvägg och 1 st distanskudde.
32-2205 249:-



Förvaringsväska

Förvaringsväska med förstärkta kanter av aluminium. Lämplig väska att förvara eller frakta div. foto, elektronikprodukter i. Fyllt med skumplastinlägg som lätt kan tillskåras för önskad inredning. Låsbara snäplås. Lev. med axelrem. Storlek 46x34x15 cm.
42-4750 Aluminium 445:-
42-4751 Svart 445:-



Multiväska "liten" av kraftig, stoppad nylonväv. Bär din kamera, freestyle eller TV-spel smidigt i bättet. Dubbla fickor med dragkedja. Lev. med bästehållare och axelrem. Storlek 150x105x70 mm.
32-2206 59:-



Midjeväska av svart nylonväv. Plats för mindre kamera, vädesaker m.m. 3 fickor med dragkedja, bälte med snabbås.
32-7074 49:-

49:-



CD/foto-väska i aluminium med förstärkta kanter. Lämplig väska för Dig som önskar ta med Dig Dina CD-skivor eller Din fotoutrustning. Väska stor: 430x320x180 mm med plast för 87 CD-skivor. Väska liten: 300x270x180 mm med plats för 48 CD-skivor. Lev. med flyttbara väggar och axelrem. Nr Storlek Pris
32-2209 stor 329:-
32-2210 liten 269:-



149:-

Foto/Video-väska av svart soft-nylon (micro-fiber). Stort fack (240x110x140 mm) med justerbar vägg, samt ett fack med dragkedja på framsidan (190x140x30 mm). Lev. med metallspännet och ställbar axelrem.
32-2203 149:-



Framkallningsdosa med inställbara lägen för 2 st 135/126 eller 1 st 127, 120 eller 220 film. Storlek 120x165 mm.
37-467 119:-
Pincett av plast, låsbar. Längd 18 cm. 2-pack.
27-972 29:-
Filmklämmor av plast, den ena med tyngd. 2-pack.
27-973 39:-
Skålar av syrefast mjukplast. Nr Bottenmått Pris
37-211 24x30 cm 39:-

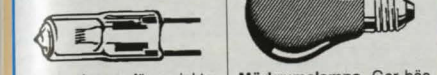

Halogenlampa för projektorer. 2 stift. Brinntid ca 50 tim.
27-461 24 V 150 W 45:-
27-462 24 V 250 W 45:-
Mörkrumslampa. Ger bästa möjliga ljus utan att slöja materialet. Endast 230V. E27. Röd, för förstoring.
37-322 59:-



Fotopapper AGFA Multicontrast. Ett kontrastvariabelt papper med matt yta. Graderat för alla hårdhetsgrader. Kort framkallningstid. För skål- och maskinframkallning.

Nr	Antal blad	Storlek	Pris
32-7170	100	13x18	198:-
32-7171	100	18x24	369:-

Nyhet



Videomixer EASY-CUT för VHS, VHS-C, S-VHS-C, S-VHS, Video8 och Hi8. Ny användarvänlig redigeringsenhet för bearbetning av bild och ljud. ON-Screen-display med flera språk. Uppspelningsvideon styrs via Control-L eller 5/11-pin Edit kabel och inspelningsvideon via IR. Inbyggt inlämningsprogram gör att Easy-Cut passar så gott som alla videoapparater som används som inspelningsvideo. Upp till 192 scener kan lagras i minnet. Början och slutet kan klippas rakt eller tonas ut. Inbyggt "enhancer" kan kompensera för kopieringsförluster. 3-kanals ljudmixer för original-/externt-/mikrofonljud Lev. med mikrofon, hörlurar, anslutningskablar och nätbel. Storlek 320x200x60 mm.
32-7149 1998:-



Videomixer för redigering av dina videospelningar. VHS, VHS-C, Video-8 i PAL-norm. Möjlighet att fejda bilden mot svart eller vit bakgrund. Split-screen för att jämföra originalbilden med den bearbetade bilden. Ljussättning med den inbyggda ljudmixern. Lysdiodstapel för ljud. Lev. med eliminatör, RCA-kablage samt mikrofon och hörlurar. Storlek 320x208x67 mm.
32-2342 895:-



Videoljud-mixer med stereoljud. För ljudredigering av videofilm. Inkopplas t.ex. mellan videokameran och videobandspelaren. Ljud från mikrofonen, CD-spelaren eller bandspelaren kan läggas in på videobandet tillsammans med inspelat ljud. Drivs med 1 st 9V batteri (medföljer ej). Lev. med mikrofon, hörlurar och anslutningskablar. Storlek 320x205x49 mm.
32-2343 545:-

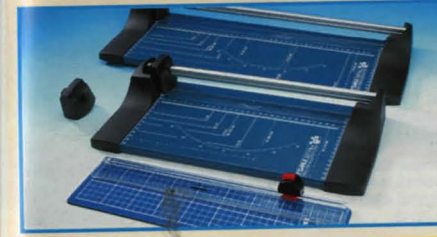

Skärmaskin DAHLE. Linjal med rullkniv och skärunderlag. Enkel och smidig skärmaskin för mindre hobbyarbeten. Längd linjal/skärunderlag: 37 cm.
32-7061 149:-
Skärmaskin DAHLE med rullkniv. Gör släta fina skär. Håller automatiskt fast det du skär. Bordet med skärmat och formatskalor. Skärflängd 32 eller 46 cm.

Nr	Skärflängd	Pris
37-37	32 cm	379:-
37-43	46 cm	499:-

Reservskär komplett med hållare.
27-36 139:-



Kopieringsenhet OPEX. Med din videokamera kopierar du lätt över dina gamla smalfilmer, diabilder eller färgfoton och kan sedan visa dem på din TV. Drivs med 2 st 9 volts batterier, typ 6F22 eller nedanstående eliminator. 649:-
Eliminator till 47-1120 125:-
32-1063 125:-



Projektor NOVOMAT 130 AF. Med autofocus för bästa skärpeinställning, avsköjer varje bild med en ljustråle och korrigerar inställningen på brädddelen av en sekund. Den ljusstarka halogenlampen 24 V/150 W, ger en briljant bild i naturliga färger. Optik Color Paxon f/85 mm. För ramar 5x5 cm. Följande magasin passar: Standard-, CS-, och LKM-magasin. Storl. 245x244x119 mm. Två års garanti. 1595:-
47-924



Dialåda med 6 st 50 bilders standardmagasin. Svart plast. Storlek 365 x 310 x 65 mm. Diaramar ingår ej. 115:-
37-1205

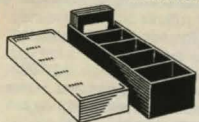

Dialåda av slagtålig polystyren för 50 ramar 5x5 cm, indelad i 5 fack. 29:-
Pr st 10 st
Nr 29:- 250:-
37-111



Diaramar GEPE-A. Ram 5x5 cm med dubbla glas. Bild 24x36. 100-förp. 235:-
37-125
Diaramar som ovan men utan glas. 100-förp. 89:-
37-126

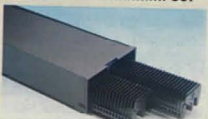

Diamagasin med 2 st 50-bilders standardmagasin. Lådans storlek 290x125x65 mm. 39:-
37-154



Vindhastighetsmätare med visarinstrument för inbyggnad. Lämplig för hemmet, sommar-fjällstugan, segelbåten m.m. Visar vindhastigheten i 0-35 m/s, 0-70 knop eller 0-12 Beaufort. Noggrannhet 3%. Drivs utan batteri. 20 m ledning. Storlek instrument 138x100 mm. Givarens höjd 10 cm. 1850:-
34-80



Regnmätare elektronisk med in- och utomhustermometer. Regnmätaren har minne för total- eller regnmängd under en period, t.ex per månad eller år. Mäter upp till 99999 mm. Självtömmande regnuppsamlare med 10m kabel, storlek 100x100x50 mm. Mätområden, inne -0°C till +50°C, ute -50°C till +70°C. Utomhusgivare med 3m kabel. Minne för max- och mintemperatur. Levereras med 1 st batteri storlek R03. 398:-
32-1299

PH-mätare för vätskor 0-14 pH. Upplösning 0,1 pH. Noggrannhet ±0,2 pH. Lättanvänd. Kalibrera, stick ner i vätskan och läs av värdet på displayen. Storl. 150x32x15 mm. För kalibrering medf. bufferpulver som räcker till 100 ml destillerat vatten. Lämplig t. swimmingpooler, fiskodlingar, skolor, laboratorier m.m. 4 batterier typ SR 44 (medföljer). 525:-
34-3118
Bufferpulver till 100 ml destillerat vatten, pH7. 65:-
24-3119
Bufferpulver som ovan men pH 4. 65:-
32-2897

Termometermodul för infällning/inbyggnad. Temperaturområde -40°C till +100°C. Givare med 3 m kabel. Storlek: 74x37x23,5 mm. Monteringshål: 69x33 mm. Djup: 20 mm. Drivs med 1 st 1,5V batteri typ R03 (medföljer ej). Svart 195:-
34-4111

Temperaturmodul för inmontering. Inbyggd givare. Temperaturområde +0°C till +50°C. Storlek 52x27x17 mm. Monteringshål 49x23,5 mm. Lev.med 1 st batteri SR44. 110:-
32-7853



Trådlös termometer. Temperaturgivaren kan placeras på ett avstånd av upp till 25 meter från mottagaren vid fri sikt. 3 st givare kan användas till en mottagare. Givare med display och extra kabel. Mottagarens display visar inne- och temperaturer från en givare samtidigt. Manuell eller automatisk omkoppling mellan olika givare. Temperaturområden: Inne 0°C till +50°C, från givare -50°C till +70°C. Mottagaren drivs med 2 st batterier 1,5V typ LR03, givaren med 3 st LR03. Storlek mottagare 125x80 mm, givare 97x54 mm. Levereras med mottagare och en givare men utan batterier. 265:-
32-3328
Temperaturgivare till 32-3328. 165:-
32-3357

Väderstation med trådlös utomhusgivare. Visar Temperatur ute/inne, tid och en väderprognos (barometer som känner lufttrycksförändringar). Mätområde ute -30°C till +70°C, inne ±0°C till +50°C. Utomhusgivaren kan placeras max 25 m från mottagaren. Avståndet bestäms av ev. "radiovägshinder" väggar, golv m.m. Drivs med 2 st 1,5V batterier typ LR03 (medf. ej) Kan hängas på vägg eller placeras på bord. Storlek 245x45 mm. 545:-
32-2467

Väderstation som visar ute-, innetemperatur och en prognos på kommande väder. Mätområde inne -5°C till +70°C, ute -27°C till +70°C. Minne för max och mintemperatur. Utomhusgivare med 2,8 m kabel. Storlek 120x80 mm. Levereras med 2 st batterier R03. 179:-
32-2962



Digital termometer som visar ute- och innetemperatur. Minne för max- och mintemperatur. Mätområde ute -50°C till +70°C, inne -10°C till +50°C. 2,8 m kabel med givare. Storlek 134x75 mm. Levereras med 1 st batteri R6. 89:-
32-2221



Digital termometer. Storsiffrig med 24 mm höga siffror. Visar ute- och innetemperatur på skilda displayer. Minne för max- och min temperatur. Mätområde inne -10°C till +40°C, ute -50°C till +60°C. Noggrannhet +/- 1,0°C. Utomhusgivare med 2,8 m kabel. Levereras med 1 st 1,5V batteri typ R6. Kan hängas på vägg. Storlek 145x95 mm. 139:-
32-5535 Vit
32-1274 Grafitgrå

Termometer inne/ute med inställbart temperaturlarm. 28 mm höga siffror. Minne för max o min temperatur. Mätområden, ute -50°C till +70°C, inne 0°C till +50°C. Utomhusgivare med 2,8 m kabel. Kan placeras på bord eller hängas på vägg. Storlek 120x100 mm. Lev. med 2 st 1,5V batterier typ R03. 198:-
32-7834

Termometer med klocka. Inne-utetemperaturet. Utetemperatur och klocka visas samtidigt på displayen. Minne för max och min temperatur. Mätområde -50°C till +70°C, ±0,5°C. Knapp för bakgrundsbelysning. Utomhusgivare med 3 m kabel. Kan placeras på bord eller vägg. Drivs med 2 st 1,5V batterier typ R03 (medf. ej). Storlek 126x63x23 mm. 198:-
32-5609

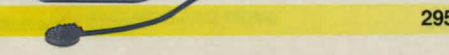

Inomhustermometrar



Termometer för inomhusbruk. 0°C till +50°C. Lev. med 2 st batterier typ R03. Storlek 52x36x14 mm. 2-pack. 32-1192 145:-



Minitermometer. Spritfylld glastermometer. Mätområde -20° till +50°C. Nr 1 st 5 st 50 st 24-3189 9:- 35:- 245:-



Plastskala. Längd 15 cm. 24-426 15:-

Träskala. Längd 16 cm. 24-4374 25:-
Glasklar plasticskala. Längd 15 cm. 24-440 15:-

Nyhet
Digital termometer /hygrometer. Visar innetemperatur och luftfuktighet. Mätområde -10°C till +50°C. Luftfuktighet 30% till 98%. Minne för max och min. Storlek 134x75 mm. Levereras med 1 st batteri typ R6. 32-3364 135:-

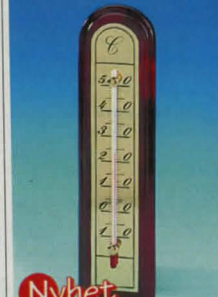

Nyhet
Innetermometer i mahognyfärgat trä med mässingskala. Längd 19 cm. 32-3402 35:-

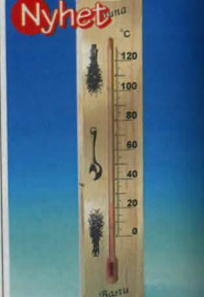

Bastermometer i trä. Längd 32 cm. 32-3404 59:-

Utomhustermometrar



Termometer. Lätt att avläsa även på avstånd. Mycket dekorativ på yttervägg. Skala -30°C till +50°C. 34-4918 i helgjuten svart plast, 32-1099 i metall. Nr Längd Pris 34-4918 27 cm 29:- 32-1099 42 cm 98:-



Nyhet
Utomhustermometer i plast. Längd 26 cm. Skalan kan vridas för att få rätt synvinkel. 32-3403 35:-



Fönstertermometer. Skala och lock av plast. Bimetallfjäder. Graderad från -50° till +50°C. 24-4373 27:-
Fönstertermometer i plast. Självhäftande. Graderad från -50° till +50°C. 24-4372 29:-

Fönstertermometer, spritfylld, med rostfria beslag. Längd 20 cm. Graderad från -50° till +50°. 24-1290 29:-

-50°C till +1300°C



IR-termometer

Termometer med 3 1/2 siffrig LCD-display. Mäter temperaturer från -50° - 1300°C. Noggrannhet: 0° - 1000°C (±0,3% + 1°C), 1000° - 1300°C (±0,5% + 1°C). Upplösning 0,1°C eller 1°C. Ingång för 2 st K-givare med separat kalibrering. Hold/maxfunktion. Omkopplingsbar mellan Celsius och Fahrenheit. Storlek: 147x70x39 mm. Levereras med 2 st trådgivare som klarar max 260°C samt ett 9V batteri typ 6F22. 32-4932 825:-

Spetsgivare till 32-4932. Klarar 1000°C. Längd inkl. kabel 1,2 m. (Givaren + handtag 3 dm). K-givare. 34-3210 445:-

IR-Termometer. Mäter temperaturen på en yta med en IR-stråle. Ingen direktkontakt med mätobjektet. Mätområde -10°C till +350°C. Temperaturvisning på LCD-display. Uppmätt värde kan frysas. Distans/lyta ca 7:1. T.ex vid mätavstånd 100 cm har måtytan en diam. på 15 cm. Noggrannhet ±2% vid en omgivningstemperatur på 23°C ±5°C. Levereras med 1 st 9V batteri. Storlek 195x120x53 mm. 32-7818 2395:-

Nyhet Badtermometer i plast med en tyngd som gör att känselkulan ligger under vattenytan. Längd 25 cm. 32-1980 19:-



Termometer elektronisk med programmerbart temperaturarm. Med 1 m ledning och känselkropp. Mätområde -40° till +50°C. Omkopplingsbar. Celsius-Fahrenheit. Levereras med 1 st R03 batteri. Storlek: 120x60x18 mm. 34-1212 295:-
Termometer som ovan men från -10° till +110°C. 34-1213 295:-

Vattenskyddad!



32-5497

34-2930

Termometer digital med minne för min och max temp. Mätområde -10 till +200°C, upplösning 1/10 grad. Givare i rostfritt stål, längd 10,5 cm. Vattenskyddad. Lämplig för att mäta temperaturer i ventilationer, fotbad, mat osv. Lev. med 1 st batteri SR44. 32-5497 110:-

Termometer, elektronisk med digital visning. Känselkropp i rostfritt stål. -50° till +150°C. Visar tiondels °C. 12 cm lång känselspets. Med skyddsodral för spetsen. Lev. med batteri typ SR44. 34-2930 210:-

LCD-Digital termometer med flytande kristaller. En super-tunn (0,3 mm) termometer med självklitrande baksida. Visar från 16° till 30°C med 2° intervall. Diam. 46 mm. 24-1824 19:50

Anliggnings-termometer för montering på rör. Graderad 0-120°C. Diam. 60 mm. 34-631 65:-

Rökgastermometer med 25 cm lång känselstav med R 3/8" gängflans. Nr Gradering Pris 34-641 50 - 500° 97:-



34-631

34-641



Alkoholprovare med inb. termometer och kompensationskala för temperaturavvikelser vid provningen. En precisionsmätare för mätning av 0-100 volymprocent alkohol. Längd 32 cm. 24-420 179:-

Alkoholprovare, med glascylinder, för mätning av 0-100 volymprocent alkohol. Längd 21 cm. 24-421 35:-

Laboratorietermometer spritfylld. Diam. 10 mm. Nr Mätområde Tol. Längd Pris 24-3191 -10° - +110°C 1°C 30 cm 29:-



Resetermometer, i aluminiumhylsa. Längd 15 cm, med klips. Graderad -40 till +50°C. 24-79 59:-



Översättare/Databank för 15 språk: Eng/Fra/Deu/Esp/Ita/Ned/Nor/Dan/Suo/Tur/Pol/Sve/Port/Ind/Jpn med ca 7000 uppslagsord för varje. Innehåller fraser, 32 kb för lagring av namn, tel.nummer och adresser. Kalkylator med de 4 räknesätten, minne och procent. Klocka med kalender och larm. Visar 200 olika staders tider. Drivs med 2 st batterier CR2032 (medföljer). Storlek 115x73x12 mm.
32-7250 465:-



Databank med 50 kb minne. För lagring av namn, adresser, telefonnummer, E-post adresser, meddelanden mm. Kalkylator, klock- och kalenderfunktion. 3-raders LCD-display. Storlek utfäld, 145x120 mm. Levereras med 1 st lithiumbatteri CR2025.
32-3890 195:-

Databank med 3 kb minneskapacitet, för lagring av namn, telefonnummer, meddelanden med larm m.m. Kalkylator och EURO-omvandlare. Klocka med världstider. 2-raders LCD-display. Storlek utfäld, 105x135 mm. Levereras med 1 st batteri CR2025.
32-1197 89:-



Översättare. Engelska till svenska och svenska till engelska. Innehåller ca 65000 uppslagsord, uttryck och fraser. Visar fonetisk skrift. Försett med å, ä och ö. 60-teckens display. Kalkylator (8-siffror) med de 4-räknesätten samt minne, procent och rot. Språkspel. Automatisk avstängning. Databas: Bengt Orestrom, Engelsk ordbok, 3:e upplagan 1995. Drivs med 2 st batterier CR2032 (medföljer). Storlek 135x81x13 mm.
32-5646 965:-

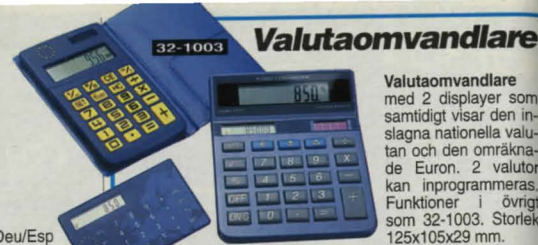

32-1003 **Valutaomvandlare**

Valutaomvandlare med 2 displayer som samtidigt visar den inslagna nationella valutan och den omräknade Euron. 2 valutor kan inprogrammeras. Funktioner i övrigt som 32-1003. Storlek 125x105x29 mm.
32-1470 69:-

Valutaomvandlare Med denna omvandlare kan man lätt räkna om ett pris i euro, eller ett annat lands valuta, till svenska eller norska kronor, och omvänt från svenska eller norska kronor till euro eller annan utländsk valuta. Kalkylator med fyra räknesätt samt %. 8-siffrig display. Solcells och batteridrift. Storlek 120x75x9 mm.
32-1003 49:-

Valutaomvandlare som ovan men i kreditkortsformat. Enbart batteridrift. Reservbatteri 1 st typ SR54.
32-1004 35:-

Bordskalkylator med 8-siffrig lutande LCD-display. Solcellsdrift. 12 mm stora LCD-siffror. Fyra räknesätt samt procent, rot och minne. Automatisk avstängning. Stora tangenter. Storlek 156x119x30 mm.
32-5483 39:-



Kalkylator med noteringsblock och penna i plastfodral. 8-siffrig kalkylator med solcellsdrift. Storlek 150 x 100 mm.
32-7604 49:-
Noteringsblock till 32-7604 5-pack.
32-7605 10:-



Kalkylator med solcell- och batteridrift. 10-siffrig LCD-display. Gummiklädda tangenter. 4 räknesätt med rot, procent och minne. Levereras komplett med 1 st batteri LR41 och fodral. Storlek 115x70x8 mm.
32-3885 65:-

Kalkylator med solcell- och batteridrift. 10-siffrig LCD-display. Fyra räknesätt samt rot, procent och minne. 6 mm höga siffror. Levereras med 1 st batteri typ R6. Storlek 110x60x20 mm.
36-1120 19:-



CASIO

Kalkylator Casio FX-82TL. En teknisk räknare med 229 funktioner. 2-raders display med 10+2 siffror som visar det inmatade uttrycket, formeln och svaret samtidigt. En kalkylator för gymnasieskolan. Utöver de vanliga räknesätten har den parantesberäkningar, minnesberäkningar, statistik med regression, bråktaal, trigonometri, grader, radianer, nygrader. 9 variabelminnen. Levereras med 1 st batteri storlek R6 och skyddslock. Storlek 164x76x19,5 mm.
32-2128 145:-

Kalkylator Casio FX-7450G. En grafisk räknare som kan göra det viktigaste som de större räknarna kan. T.ex. rita grafer, hantera listor med tal. Statistiska resultat kan presenteras grafiskt i olika former. Sex listor med upp till 250 tal kan hanteras. Mer än 350 funktioner. 7000 programsteg, filfunktion, 26 minnen. LCD-skärm med 13 tecken på 6 rader. Drivs med 3 st batterier storlek R03 (medföljer). Med tillbehörssats 32-7962 kan data överföras till PC. Storlek 158x77x19 mm. En kalkylator för dig som inte behöver det allra vassaste men som ändå vill använda grafiska funktioner.
32-1515 695:-

Tillbehörssats för dataöverföring. Kabel och programvara på diskett.
32-7962 495:-

Teknikerkalkylator med 56 vetenskapliga funktioner. 10-siffrig display. Förutom de vanliga räknesätten finns bl.a. minnesfunktioner, trigonometriska och statistiska program. Räkner med och omvandlar decimala, binära, octala och hexadecimala tal. Drivs med 2 st batterier typ SR 54. Automatisk avstängning. Storlek 134x83x13 mm. Levereras med skyddskåpa och batterier.
32-7814 89:-



Bordsräknare Sharp EL-1801. En 12-siffrig bordsräknare med remsa. 2-färgs skrivare. Negativa tal i rött. Marginalkalkylering, omkopplare för decimalinställning. Minne. Remsa bredd 57 mm. Levereras komplett med remsa och 4 st batterier typ R6. Storlek 231x170x58 mm.
32-2572 465:-

Batterieliminators passande 32-2572, 32-2574.
32-2573 59:-
Räkнемaskinsremsa, bredd 57 mm. 5-pack
36-1056 35:-



Kalkylator Texas TI-30X IIB. En funktionsräknare anpassad för högre grundskolan och gymnasiet. 2-radig display med 11 tecken, 10-siffrig mantissa och 2-siffrig exponent. Skärmen kan rullas och redigeras i fyra riktningar. Funktion för återhämtning, visning och korrigerig av tidigare inmatningar och statistiska data. Levereras med 1 st batteri CR2025 och skyddslock. Storlek 154x83x20 mm.
32-3924 149:-

Kalkylator Texas TI-82. En grafisk räknare för högstadiet och de kortare matematikprogrammen på gymnasiet. Display storlek 56x40 mm. med 8 rader och 16 tecken per rad. Interaktiva grafiska analyser inkl. derivator och integraler. Avancerade funktioner som nås med rullgardinsmenyer. Riitar rektangulära funktioner, ekvationer i parameterform, polära ekvationer och rekursivt definierade sekvenser. Totalt 32 Kb RAM minne. 28 Kb tillgängligt för användaren. Levereras med 4 st batterier typ LR03, 1st back up batteri CR1616 och täcklock. Storlek 185x82x22 mm.
32-3925 649:-

Tillbehörssats till TI-82 för dataöverföring till PC.
32-3852 295:-

Kalkylator Texas TI-83 Plus. En grafisk räknare för gymnasium, högskola och universitet. 192 Kb minne, 185 Kb tillgänglighet för användaren. Har samtliga funktioner som föregångaren TI-83 men kan upgraderas genom sin Flash ROM-Teknologi. Avancerade statistik och finansfunktioner. Displayfönster, storlek 56x40 mm. 8 rader med 16 tecken per rad. Kraftfull matematik och statistik, inkl. numerisk beräkning för vektorer, matriser, komplexa tal, derivator, integraler, trigonometri och sannolikhet. Levereras med Graf-Link för kommunikation mellan räknare och PC, kommunikationskabel mellan olika räknare, 4 st batterier typ LR03 1 st back up batteri CR1620 och täcklock. Storlek 185x82x22 mm.
32-3926 1195:-

Bordsräknare i miniformat med remsa. 12 siffrig display. Minne. Remsa bredd 57 mm. Levereras komplett med remsa och 4 st batterier typ R6. Storlek 194x96x39 mm.
32-2574 298:-

Teknikerkalkylator Sharp EL-501V. En skolräknare med logisk räkning. 10-siffrig display. 131 funktioner. Tekniska beräkningar med binära-, oktala-, hexadecimala tal. Beräkningar med komplexa tal, statistiska beräkningar mm. Levereras med 2 st knappcells-batterier LR44, med drifttid ca 3000 timmar, och skyddskåpa. Automatisk avstängning. Storlek 144x75x12 mm.
32-3884 89:-

STOPPUR



Nyhet

49:-

Stoppur 5-siffrig LCD-display. Klocka med larm och kalender. Start, stopp och mellantider. Visar 1/100 dels sekund upp till 29 minuter 59 sekunder. Därefter minuter och sekunder. Levereras med 2 st batterier LR41 och halsrem. 32-3930 49:-



Stoppur med klockfunktion, datum, veckodag och larm. Start, stopp och mellantider upp till 24 timmar. Levereras med batteri. (Reservbatteri SR54) Storlek 61x53x15 mm. 32-7685 59:-



Nyhet

Stoppur vattenskyddad med 7-siffrig display. Visar timmar, minuter och sekunder ner till 1/100 dels sekund upp till 9 timmar 59 minuter. Levereras komplett med batteri och halsrem. Reservbatteri 1 st SR54. 32-3928 149:-

TIMERS



Timer med stor 5-siffrig LCD-display. Max Inställningstid, nedräkning 9 tim. 99 min. 99 sek. uppräkning. 9 tim. 59 min. 59 sek. Lätt att ställa in. Ex. för att ställa in 1 min. 30 sek. trycks 130 in med hjälp av tangenterna. Ger signal efter nedräknad tid. Nedräkningen kan stoppas och startas på nytt. Clips, magnet, upphängningskrok och bordsstöd. Storlek 74x62x25 mm. Levereras med 1 st 1,5V batteri typ R03. 32-8250 95:-



Timer med stor och tydlig LCD-display. Maximal inställningstid 19 tim. 59 min. Lätt att ställa in. Nedräkningen kan stoppas och startas på nytt. Magnet och klämna på baksidan. Levereras med 1 st 1,5V R03 batteri. Storlek 67x64x25 mm. 32-5335 79:-



LCD-timer med tre olika inställbara nedräkningstider upp till 20 timmar. Ger signal vid noll och visar sedan tiden efter. Nedräkningen kan avbrytas och återstartas. Minne som kommer ihåg inställd tid. 6-siffrig LCD-display som visar tiden ner till 1/10 sek. Klocka och stoppurfunktion. Storlek 85x65x12 mm. Magnet på baksidan. 1 st 1,5V batteri typ R03 medföljer. 34-3178 149:-



Timer lika 32-5335 till vänster, men med maximal inställningstid 99 min. 59 sek. och minne för den sista inställningen. 32-5336 79:-



Nyhet

Stoppur med varv och mellantider upp till 10 timmar med visning ner till 1/100 dels sekund. Visar total-varv- och mellantider samtidigt i displayen. Ned- och uppräknings-timer. Klocka med kalender. Inställbar taktsignal 5 till 240 "taktslag" per minut. 30 st mätvärden kan läggas in i ett minne. Levereras med 1 st batteri CR2032 och halsrem. 32-3931 265:-



Internet-timer med upp- och nedräkningsfunktion. Genom att starta och stoppa timern manuellt kan Du hålla reda på tiden som Du surfat på internet. Dubbelvisande display som visar senaste uppkopplings- och totaltid. Max 99 timmar, 59 minuter. Batteri SR44 (medföljer). Storlek 85x40 mm. 32-1632 110:-

DYMO



698:-

Nyhet

239:-

Märkmaskin DYMO LP 300 med avancerade funktioner som minne för 10 etiketter, streckkoder, 6 olika typer av ramar, understrykning, skuggning, spegelvänd utskrift m.m. Display för 2x15 tecken, 5 teckenhöjder samt 4 textrader. Passande bandbredder 6, 9, 12, 19 mm. Drivs med 6 st LR6 batterier eller nätadapter 31-503 (medföljer ej). 31-501 998:-

Märkmaskin LP 200, handvänlig, perfekt för dig som behöver ta med dig märkverktyget i arbetet. Funktioner: 5 olika typer av ramar, understrykning, skuggning, spegelvänd utskrift m.m. Display för 15 tecken, 3 teckenhöjder samt 2 textrader. Passande bandbredder 6, 9, 12 mm. Drivs med 6 st LR6 batterier eller nätadapter 31-503 (medföljer ej). 31-502 598:-
31-503 Nätadapter, passar DYMO LP200/300/LM100 269:-

Märkmaskin DYMO LM 100, en bordsmodell som passar både på kontoret och i hemmet. QWERTY-tangentbord, 9 och 12 mm bandbredd, 2 text rader, 5 olika stilar, horisontal- och vertikal utskrift. Drivs med 6 st LR6 batterier eller nätadapter 31-503 (medföljer ej). 31-1095 698:-

Märkband till Dymo märkmaskiner. Passande bandbredd i mm:

Dymo Pocket: 9, 12.
Dymo 200/1000: 6, 9, 12.
Dymo 300/2000: 6, 9, 12, 19.
Dymo 5000: 6, 9, 12.
Bandlängd 7 m.
Nr Bredd Text/bakg. Pris
36-1135 19 Sv/vit 219:-
36-878-4 12 Sv/vit 155:-
36-878-9 12 Sv/gul 155:-
36-1137 9 Sv/vit 155:-
36-1138 9 Sv/gul 155:-
36-1139 6 Sv/vit 155:-

Bandlängd 3 m.
31-3269 12 Sv/klar 75:-
31-3270 12 Sv/vit 75:-

Präglingsapparat DYMO JET 1855, lämplig för hembruk. Bandbredd 9 mm. 36-593 98:-

98:-

Märkband, passande Dymo. 2 meter per rulle.
Nr Färg Bredd Pris
21-2873-1 Svart 9mm 19:-
21-2873-3 Röd 9mm 19:-
21-2873-5 Blå 9mm 19:-
Märkband. Neon, 2 m/rulle.
31-504 3-pack 39:-



Notis. Självhäftande, som kan fästas nästan var som helst, tas bort, flyttas och fästas igen. Varje block innehåller 100 blad. Färg gul. Nr. Mått Antal/fp Pris
26-866 76x76 1 13:-
26-867 76x76 12 129:-
26-868 76x105 1 17:-
26-869 76x105 12 149:-

Notis-kub i olika färger. Självhäftande. Storlek: B x L x H, 75x75x40 mm. 26-1179 49:-
Notis för planeringskalender med olkfärgade notisar 100 st 12x43 mm, 25 st 76x25 mm, 25 st 76x50 mm. 21-2857 57:-

Hållare för Z-notis. Står stadigt. Dra upp en notis och nästa kommer automatiskt upp. Levereras med ett block Z-notis. 31-254 110:-
Z-notis, gul. Mått 76x76 mm. Fp/100 blad.
Nr Antal/fp Pris
31-245 1 fp 14:-
31-255 12 fp 139:-

NEON

Neonfärgade notisar.
Nr. Mått Antal/fp Pris
21-2858 76x76 1 14:-
21-2859 76x76 6 75:-
21-2860 76x127 1 19:-
21-2861 76x127 6 99:-

Märkmaskin DYMO Letra Tag. Lättanvänd och kompakt märkmaskin. Display för 6 tecken. Skriver både horisontalt och vertikalt, ramar in och har många användbara symboler. Tejp bredd 12 mm. Batterityp LR6, 6st (ingår ej). Mått 79 x 210 x 65 mm. Vikt 300 gr. OBS! Endast märkkasset Letra Tag passar. 31-1096-1 Blå 239:-
31-1096-2 Brons 239:-

Märkkassett Letra Tag, tejpbredd 12 mm, i 3 olika utföranden. Papper, plast samt metallic. Text svart. 4 m.

Papper
31-298 Vit 35:-
Plast
31-299 Vit 59:-
31-300 Gul 59:-
31-301 Röd 59:-
31-302 Grön 59:-
31-303 Blå 59:-
Metallic
31-304 Silver 79:-
31-305 Grön 79:-
Märkkasset 3-pack består av: vit papper - gul plast - grön metallic. 31-306 129:-



Notishållare DYMO-Note-It, en smidig vattenfast och frystålignande etikettejp på rulle med permanent penna. Slitsad skyddsfilm. Tejp 1x b 8 m x 24 mm. 31-1101 55:-



24-3280

30-6328

Syskrin/Förvaringslåda. Försedd med 2 st löstagbara insatser med många fack lämpliga för smådetaljer. Den större insatsen har piggar för trådullar. Mått LxBxH 388x264x236 mm.

30-6328 129:-
Reseset, innehåller nagelklippare, sax, nagelfil, säkerhetsnålar, knappar, sytråd, nålar, trådpåträdare, sprättare, tryckknappar. Lev. i etui.
 24-3280 49:-



31-3291

31-3292

Konferensmapp med vändbar kalkylator d v s kalkylatorn kan användas både när mappen är öppen och stängd. Inredning med öppna fickor för block, penna och visitkort. Svart konstläder. Mått 32x24 cm.
 31-3291 79:-

Konferensmapp med blixtlås. Inredd med 2 stora fack varav ett med blixtlås. Fickor för block, penna, visitkort och kalkylator. Svart konstläder. Mått 34x26 cm.
 31-3292 89:-



31-524

31-3154

31-523

Portfölj i brunt strukturerat konstläder, förmässiga beslag. Axelrem. Tre stora expanderande fack. Hållare för pennor, visitkort och kalkylator. Mått 40x35x10 cm.
 31-524 279:-

Portfölj i svart konstläder med inläggningar i oxbrunt. Två stora expanderande dokumentfack. Fickor för pennor, visitkort och kalkylator. Huvudfacket expanderande. Kombinationslås. Mått 45x32x10(12) cm.
 31-3154 239:-

Portfölj i brunt strukturerat konstläder, i övrigt lika ovanstående. 31-3154.
 31-523 279:-



31-544

31-542

31-543

Kalvskinn

31-545

Från 110:-

Plånbok, fullstor. Med plats för 16 kontokort och nya körkortstorleken. Myntfack med dragkedja. Stort långsgående sedelfack. Mått 16x10 cm.
 31-542 159:-

Plånbok med plats för 7 kontokort samt både gamla och nya körkortstorleken. Långsgående sedelfack. Myntfack med dragkedja. Mått 13,5 x 9 cm.
 31-543 110:-

Plånbok s k dollarmodell. Med plats för 7 kontokort samt nya körkortstorleken. Två långsgående sedelfack och myntfack med dragkedja. Mått 12,5x10 cm.
 31-544 149:-

Nyckelfodral Mått 10x7,5 cm.
 31-545 39:-



89:-

29:-

Present-set i mattborstad stål. Består av nyckelring, slipsnål och kulpenna.
 31-1165 89:-

Nyckelring med rött ljus. Utbytbara ringar som skiftas lätt. Totalt 5 st ringar.
 31-1166 29:-

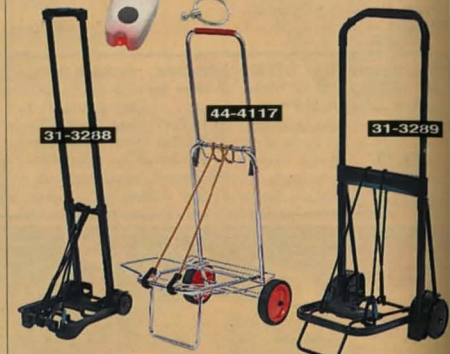

31-3288

44-4117

31-3289

Bagagevagn med teleskop-handtag. En lättviktsvagn för resebagage. Tar liten plånbok, hopfäld 42x26x8 cm och vikt endast 1,2 kg. Max belastning 36 kg. Totalhöjd 100 cm. Lastspännare medföljer. Aluminiumram.
 31-3288 159:-

Bagage- och transportkärra i stålrör. Höjd 93 cm, bredd 48 cm, lastyta 48x36 cm, hjul diam. 14 cm. Mått hopfäld: 60x19x14 cm. Levereras med lastspännare. Max 25 kg.
 44-4117 159:-

Bagage- och transportvagn, stålförstärkt aluminiumkonstruktion. Stor lastyta med tipp-skydd. Kullagrade hjul med gummslityta. Glidsteg för transport i trappor. Vikt 2,7 kg. Max belastning 90 kg. Mått hopfäld 61x40x13 cm. Totalhöjd 100 cm.
 31-3289 298:-



31-1173

31-637

31-636

31-639

LUCA VERGANI®

59:-

31-582

31-636

31-634

31-635

31-638

31-633

Marinblå väskor i polyester 600D. En väskserie med både funktion och design. Samtliga väskor är snyggt fodrade. Bruna inläggningar och mässingsfärgade beslag.

31-633 Kabinväska 48x35x21 cm 379:-
 31-634 Väska 48x26x25 cm 149:-
 31-635 Väska 57x32x30 cm 179:-
 31-636 Beauty-väska 35x24x22 cm 149:-
 31-637 Toalietväska 27x12x15 cm 69:-
 31-582 Midjeväska 59:-

Kombinationslås-set med 3 lås för väskor m.m. Välj kod med 3 kodsdivor. Inv.bygel-mått 11x18 mm. Färg svart, silver och blå.
 31-1173 59:-



79:-

Nyhet

Ryggsäck och plånbok av polyester. Ryggsäck 35 x 42 x 12 cm. Plånboken, 12,5 x 10,5 cm, med kardborre-stängning har myntficka med dragkedja samt fickor för sedlar, visitkort etc.

31-842 Svart 79:-
 31-843 Marinblå 79:-
 31-844 Sand 79:-

Laptop-väska. Extra vadderat laptop-fack. Stort yttre fack samt inre fack för pennor, kalkylator etc. Mattborstade beslag samt axelrem. Svart nylon. Mått 39x30x9 cm.
 32-2095 198:-

198:-

Resegarдерob 50x54x19 cm. 31-639 m. Lskophandtag/hjul. 549:-

31-638 398:-

Resväska med hjul och teleskophandtag, steglöst reglerbart. Frontfack med dragkedja. Rem för att haka på extraväska. Svart. Ytermått: 57x36x21 cm.
 31-3182 239:-

Bagagerem med kombinationslås. Rem i kraftigt elastiskt material. Min-maxlängd 100-180 cm. Läset har 3 siffror.
 31-3283 49:-



239:-

Ryggsäck/väska, laptop i svart polyester. Vadderat laptop-fack. Hållare för pennor, kalkylator och övrigt kontorsmateriel. Tre blixtlåsförsedda fack. Levereras med axelrem. Mått 33x37x12 cm.
 31-647 198:-

Laptop-väska lika ovanstående med 4 blixtlåsförsedda fack. Mått 44x32x10 cm.
 31-648 198:-

C4 = 1/1 A4 = 229 x 324 mm, C5 = 1/2 A4 = 162 x 229 mm,
C6 = 1/4 A4 = 114 x 162 mm,
S65 = 1/3 A4 = 110 x 220 mm

Kuvert Nr	Storlek	Fönster	Färg	Antal/fp	Pris
28-524	S65	H2	vit	50	29:-
28-523	S65		vit	50	29:-
31-230	C6		vit	50	17:-
28-526	C6		vit	100	29:-
28-529	C5		vit	10	17:-
28-530	C5		brun	15	15:-
31-231	C5	H2	vit	50	45:-
28-528-2	C5		vit	100	69:-
28-528-7	C5		brun	100	69:-
28-532	C4		vit	5	16:-
28-533	C4		brun	7	17:-
28-531-2	C4		vit	50	69:-
28-531-7	C4		brun	50	69:-

Miljökuvert, 100% oblekt returpapper	Pris
28-537 C6 114x162 mm, 40/förp.	19:-
28-538 C5 162x229 mm, 10/förp.	17:-
28-539 C5 dito, 100/förp.	69:-
28-540 C4 229x324 mm, 5/förp.	17:-
28-541 C4 dito, 50/förp.	69:-

Jiffypåse	Pris
28-534 120x250 mm 10/förp.	39:-
28-535 180x300 mm 10/förp.	49:-
28-536 255x410 mm 10/förp.	59:-

Påsnitar Praktiska nitar till förslutning av Jiffy-påsar o dyl. Förpackning om 100 st.
26-837 13:-



Block utan tillsats av optiska vitmedel. Helt klorfritt. Bättre skrivbarhet.

Kollegieblock, 70 blad.	Pris
31-2913 Rutat A4	st 10:-
31-2914 Linjerat A4	st 10:-
31-3264 Linjerat A5	st 10:-
31-3265 Rutat A5	st 10:-

Anteckningsblock, kantimmade, 100 blad.	Pris
31-3257 Linjerat hålat A4	st 13:-
31-3258 Rutat hålat A4	st 13:-
31-3259 Rutat A5	st 9:-
31-3260 Linjerat A5	2-pack 16:-
31-3261 Linjerat A6	3-pack 16:-
31-3262 Rutat A6	3-pack 16:-

Köplista, 50 blad.	Pris
31-3266 210x90 mm	2-pack 10:-

Telefonblock, 5-delat, 75 blad.	Pris
31-3263 245x220 mm	2-pack 18:-

Kollegieblock, 100 blad, 70 g.	Pris
28-544 1/2 A4 stående	25:-



Postblock, 50 ark linjerat fint brevpapper. Storlek 21x29 cm.
28-313 25:-
Kvittensblock, A5 50 blad.
28-546 22:-
Hushålls-kassabok med datum, textkolumn, inkomster utgifter och diverse.
28-743 22:-
31-232 Notiskub 900 blad 32:-
31-219 Bokföringsorder 50 blad 20:-



Linjal av aluminium 30x5 cm
31-1110 28:-
Rit-set i 4 delar av transp. plast. Linjal: 30 cm tvärgaderad, vinklar: 45°/17 cm och 60°/24 cm samt gradskiva: 180°/10 cm.
26-771 29:-

Linjal i glasklar polystyrol, facett med svart gradering mm/cm. Med tuschkant. Längd 30 cm.
31-3324 6:-

Arkiv-väska i plast med 12 fack och etiketter. Mått 39x26 cm.
31-730 99:-



Registerblock med 3 flyttbara registerflikar och silverfärgat omslag. Blocket innehåller 70 rutade och 130 linjerade blad.
31-1168 A4 59:-
31-1169 A5 39:-
Skrivblock 150 blad. Vitt miljöpapper. Hålat. Perforerade.
28-858 Linjerat 35:-
28-859 Rutat 35:-



Tejphållare, bordsmodell. 36-850 levereras med tejp, de övriga utan. 36-848 har ett hjul som går att plocka bort, vilket gör att alla vidstående tejper passar. Till de andra passar alla utom 31-3278.
Nr. L x B x H Vikt Pris
36-848 22x8x9,5 cm. 1250 gram 39:-
36-849 14x6x6 cm. 380 gram 25:-
36-850 9x3,5x4,5 cm. 26 gram 13:-

Tejphållare, handmodell. Lev. med tejp 33 m x 19 mm.
21-2856 17:-



Tejphållare försedd med friktionsdämpare och en böjbar plastplatta som vid avrivning trycker tejp mot ytan. Passar för tejpbredd 38 och 50 mm.
36-858 79:-
Tejphållare inkl. tejp. Hållaren i plast, i funktion lika ovanstående. Levereras med tejp 66 m x 50 mm.
31-244 59:-

Förpackningstejp, miljövänlig. Tystavullad. Rulle om 66 m.
36-1051 38 mm. Brun 19:-
36-1052 50 mm. Brun 25:-
36-1053 38 mm. Transparent 19:-
36-1054 50 mm. Transparent 25:-

Vävtejp. Plastbelagd allroundtejp av väv för tätning, reparationer m.m. Vattenfast. Bredd 50 mm. 10 meter.
34-3140 Silver 29:-
31-949 Svart 29:-
Varningstejp av PVC-folie. För all slags varsel. 33 m x 50 mm.
34-3141 49:-
Bandningstejp Glasfiber-ärmerad tejp för buntning och förslutning av tyngre gods.
26-411 50 m. x 12 mm. 19:-
31-242 50 m. x 19 mm. 25:-

Elektronisk brevvåg. Maxvikt 2000 g. Noggrannhet 0-1000 g ± 1 g, 1000-2000 g ± 2 g. Våg- och lägg till möjlighet. Även utmärkt som hushållsvåg. Batteri 9 V (32-3721) medföljer ej.
31-2874 398:-



Dokumenttejp, osynlig vid kopiering, åldersbeständig, skrivbar och osynlig på vitt papper. Gulnar ej.
31-3276 19 mm x 33 m 3-pack 39:-
Kontor/Hushållstejp, starkt häftande, osynlig vid kopiering.
36-851 19 mm x 33 m 3-pack 17:-
31-3278 15 mm x 66 m 3-pack 19:-



Monteringstejp Dubbelhäftande skumtejp. För permanent montering av speglar, krokor m.m. Bredd 19 mm. Längd 5 m.
36-1004 29:-
Halkskyddstejp Som halkskydd överallt där halkrisk förekommer. 5 meter per rulle. Bredd 25 mm.
36-1007-1 Svart 59:-

Foto-tejp Glasklar dubbelhäftande tejp utan skyddspapper för montering av foton, plakater och andra lättare föremål. Lev. med hållare, 7,5 meter per rulle. Bredd 12 mm.
36-1001 37:-

Fästkuddar. Dubbelhäftande. För uppsättning av lättare skyltar, krokor plakater och dyl. Ask om 100 st. Mått 12x25 mm.
36-1006 32:-

Fästkuddar, Poster strips. För uppsättning av affischer, kalendrar, foton m.m. utan häftsift eller tejp. OBS! Inga feta fläckar. Förp. 20 st.
21-2864 35:-
Självhäftande elastiska plastknoppar. Dämpar ljud vid stängning av luckor. Gör att mindre föremål inte glider på glatta underlag.
21-2865 Ljuddämpare 8 mm Förp 28 st 21:-
21-2866 Anti-glidknopp 12 mm Förp 18 st 21:-

Mattejp, dubbelhäftande för läggning av mattor. En allroundtejp.
36-1009 5 m. 35:-
31-243 25 m. 49:-



Jopa original

23:-

Pärm med tygöverklädd trärygg.
 38-306-1 Svart 23:-
 38-306-3 Röd 23:-
 38-306-4 Grön 23:-
 38-306-5 Blå 23:-
 38-306-9 Gul 23:-
 38-306-136 Vinröd 23:-



Nyhet

EU-pärm, i kraftig kartong överdragen med färgad PO-folie. Grepphål i ryggen. Kantskena av stål nertill. Hebelmekanism med 80 mm hålavstånd. Mått 318x287 mm.
 31-1102-1 vinröd 29:-
 31-1102-2 blå 29:-
 31-1102-3 svart 29:-



Samtliga färger är "frostfärgade"

Nyhet

Resärmappe i polypropylen plast. Mappen har en låsning som gör att den inte öppnar sig när den är full. Mått A4.
 31-1181-1 rökfärgad 19:-
 31-1181-2 transparent 19:-
 31-1181-3 blå 19:-
 31-1181-4 röd 19:-
 31-1181-5 gul 19:-

Register, 24 blad A - Ö.
 28-307 9:-
 Register m. plastade flikar.
 28-310 A - Ö 25:-
 28-309 1 - 12 19:-
 31-3349 1 - 20 25:-
 28-909 1 - 31 25:-



Nyhet

Hålslag RAPID FC-20 med EU-hålning, hålstandard 80 mm, färg blå.
 31-1054 49:-



Nyhet

Skrivbordsunderlägg, undersida i skumplast, ger en mjuk och behaglig skrivkänsla. Mått 40x53 cm.
 31-1094-1 blå 49:-
 31-1094-2 svart 49:-



Nyhet

Pennställ i plast. Med tejpållare och plats för papper, gem, suddgummi etc. Mått 295 x 140 mm.
 31-1089 vit 37:-
 31-1090 svart 37:-



Pärm i hårdpapp med ringmekanism. Mått A4.
 31-723-1 Svart 16:-
 31-723-2 Blå 16:-
 31-723-3 Röd 16:-
 31-723-4 Grön 16:-
 31-723-5 Gul 16:-



Resärmappe i papp med tre klaffar. Mapparna är bigade och kan lätt göras om till en 3,5 cm box om mer utrymme behövs. Förp. om 5 st olika färger.
 26-1180 55:-

Aktmapp, kopierasäker. Öppen över- och långsida. A4
 28-686 10/fp. 19:-
 28-687 100/fp. 98:-
 Plastficka, kopierasäker. Multihållare öppen översida, förstärkt rygg. A4.
 28-684 10/fp. 14:-
 28-685 100/fp. 89:-



Hålslag Rapid C3 extra kraftig, kapacitet 35 ark/stansning.
 31-740 269:-

Resärmappe i bigad papp. Sats med 5 olika färger.
 31-729 45:-
 Registermappe med resär. Färgkodade flikar, 12 st. För A4-ark.
 31-724 45:-
 Tidskriftsamlare av papp för A4. Sats i 5 olika färger.
 31-731 49:-



Brevkorg av plast. Storl. 340x255x55 mm. Stapelbar.
 34-1157-1 Svart 25:-
 34-1157-2 Vit 25:-
 Tidskriftsamlare i plast. 240x80x320 mm.
 34-1158-1 Svart 25:-
 34-1158-2 Vit 25:-
 Tidskriftsamlare av papp för A4. Förp. 10 st
 38-583 98:-



Lamineringsmaskin med "värmeplattor", vilket innebär att värmen överförs från en platta till laminatet, och två rullar som jämnar ut ytan. Maskinen har fast temperatur och laminat upp till 125 mic tjocklek kan användas. Bärare för laminat måste användas (medföljer). Mått 34 x 20 x 9 cm.

31-732 998:-
 31-733 Laminat A5, 80 mic. Fp/100. 105:-
 31-734 Laminat A4, 100 mic. Fp/100. 210:-
 Fotolaminat, 100 mic, speciellt anpassat för fotografier, utskriften och trycksaker i färg. Fp/25.
 31-736 79:-
 31-735 Bärare för laminat. Fp/5. 39:-



Nyhet

298:-

Lamineringsmaskin YOU2 är till för Dig som vill förlänga livslängden på viktiga dokument, foton, recept, kartor, diplom, manualer och mycket annat som behöver skyddas mot smuts, väta och slitage. Enkel användning, kräver ingen electricitet.
 31-1097 Lamineringsmaskin 298:-
 31-1098 Lamineringsficka A4, 5 st/fp. 69:-
 31-1099 Fotoficka 115x165 mm. 5 st/fp. 29:-
 31-1100 Laminerings-sortiment mixat 4x5 st. 105:-



Från 19:-

PLASTA IN SJÄLV

Foton - Visitkort
 Fiskekort - Medlemskort
 Passerkort - Kartor
 Skyltar - Menyner m.m.
 Kräver varken värme eller specialverktyg. Du behöver endast dra av en skyddsfilm och pressa ihop.
 Nr Storlek Pr 10 st
 26-814 54x86 mm 19:-
 26-815 66x100 mm 25:-
 26-816 86x117 mm 29:-
 26-817 225x312 mm 110:-



98:-

Nyhet

Notis-mix, 14 st notisblock i en mix med 3 storlekar (100 blad/block) i neonfärger och standard gul. Mixen innehåller 4st 76x76, 4st 76x127 och 6st 76x50. Totalt 1400 st blad
 31-1144 98:-



Kassaskrin i epoxy-lackerad stålplåt. Cylinderlås med 2 nycklar, myntinsats med 5 fack. Hammarlås i silver. Mått 247 x 178 x 78 mm.

31-3327 179:-
 Kassaskrin med 7 fack. I övrigt lika ovan. Mått 300x214x80 mm.
 31-3328 210:-

Nyckelskåp i epoxy-lackerad stålplåt. Cylinderlås med 2 nycklar. Färg vit.
 31-3329 300x214x80 mm För 28 nycklar 225:-
 31-3330 247x178x85 mm För 54 nycklar 269:-

Nyckelring, 4 st sorterade.
 21-2678 10:-

Privatfack. Av lackerad stålplåt med cylinderlås och 2 nycklar. Storl. 285x185x60 mm. Vikt 1,7 kg.
 34-855 298:-

Sparbörssa. Storlek 100x100x55 mm.
 36-1176 Röd 98:-
 36-1177 Blå 98:-



Dokumenthållare "Page up", klarar dokument upp till A3. Svart.
 31-512 35:-



Rapid

Häftapparat E28 för 26/6 klammer, helstapel.
 31-3242 Svart 49:-
 31-3243 Vit 49:-
 Häftapparat Rapid F4 för 26/6 klammer som medföljer.
 31-738 Gul 21:-
 31-739 Blå 21:-

Häftapparat Rapid E26, halvstapel. För 26/6 klammer.
 36-1319 Svart 35:-
 36-1320 Vit 35:-
 Häftapparat Rapid X-Ray Ultimate för 26/6 klammer. Halvstapel. Färg blå.
 31-1028 89:-
 Klammerborttagare för häftklammer.
 26-996 9:-



Skärunderlägg av "självläkande" plastmaterial med rut- och skalindelning. Storlek 45 x 30 cm.
36-371 98:-
Gem 100 st. Längd 32 mm.
26-993 9:-
Gummisnoddar. Sortiment om 100 st.
 Nr Pr st 10 st
26-509 7:- 49:-
Radérgummi, syntetiska. Set om 2 st. Ett dubbelt för blyerts och kulspets, ett grönt för blyerts- och kolpennor m.m. på ritpapper och pännåar.
26-681 15:-
Häftstift 200 st. Vita.
26-992 19:-



Memo-tavla i specialplast med magnetfäste för kylskåpsdörrar m.m. Levereras med penna. Texten torkas bort med fuktad trasa. Storlek: 20x15 cm.
36-1334 49:-



Dokumentförstörare för hemmakontoret. Kapacitet: 3-4 st A4 70 g, strimlar 6,6 mm. Levereras utan pappershållare. Passar behållare 285-370 mm. Mått 310 x 139 x 66 mm. Vikt 1,4 kg.
31-515 298:-

Gemkopp. Magnetiserat hål.
26-994 9:-
Limstift 20 g. För foton, papper m.m.
36-1335 16:-
Lim-roller för papp, papper och foto.
31-233 29:-
Stift för anslagstavlan. 100 st.
26-537 19:-



Magnetklämma av metall med kraftig magnet. Storl. 37x45 mm.
 Nr Pr st 10 st
35-91 10:- 69:-



Blockhållare inklusive linjerat A6 block (31-3261), 100 blad och penna. Hållaren har magnetfäste på baksidan. Mått, blockhållare 140x210 mm.
31-1084 65:-
Penna för 36-1334 och 31-1084.
31-1085 13:-



Dokumentförstörare med behållare. Kapacitet 4-5 ark A4 70 g, strimlar 6,8 mm. Mått 313x230x386 mm. Vikt 2,4 kg.
31-516 498:-
Dokumentförstörare med behållare. En **Cross Cut** modell som skär i små bitar, 3x30 mm. Kapacitet 4-5 ark, 70 gr papper. Mått 400 x 310 x 230 mm
31-938 749:-



Brev/Broschyrfack, innehåller 1 st konsoll för väggmontering samt 4 st brev-fack (34-4420) mått 340x250x35 mm.
31-1086 198:-
Brevkorgar mått mm.
34-4420 340x250x35 39:-
31-3282 340x250x60 45:-



Whiteboardtavla. Memoplan, en komplett magnet- och skrivtavla. Levereras med penna, suddsvamp, 2 st magneter samt en magnetisk hållare för penna och svamp. Mått: 40x60 cm. Vikt 1,4 kg. Skruv och plugg medföljer.
36-1132 179:-

Anslagstavla, kork, med aluminiumram. Mått 60x40 cm.
31-116 179:-
26-537 Stift för ovanstående. Fp/100 19:-



Häftmassa. Ersättning för tejp, häftkuddar, magnet m.m.
26-884 16:-

Blyertspenna med radergummi. Hårdhet HB. Längd 19 cm. 12 st per förp.
26-50 19:-



Penna med Klick Fix hållare. Hållaren har självhållande baksida.
31-1077 39:-

Klick Fix hållare, med självhållande baksida passar till penna samt övriga skaftade föremål, max öppning 15 mm.
26-1178 19:-



Kulspetspenna med mediumspets. 50 st/tp.
26-1167 75:-



Korrigeringsfärg. Innehåller 20 ml.
21-2855 15:-
Korrigeringspenna. För små och precisa textändringar. Innehåller 9 ml.
21-2852 19:-

Korrigeringsstejp. Längd 8,5 m. Bredd 4,2 mm.
31-234 25:-



Penna med soft-grip, extra tjock, ergonomiskt riktig. Fp/10.
Stiftpenna, 0,5 mm.
31-494 45:-
Kulspetspenna
31-495 45:-



Ballograf Rondo-set består av kulspetspenna och stiftpenna 0,7 mm i present-etui. Dokument-täckta bläck, skrivlängd 10 000 m. Färg svart.
31-246 69:-



Kulspetspenna. Bic M10 Click, med blätt Svenskt Arkiv bläck. Förpackning 10 st.
31-3281 39:-
Kulspetspenna. 10-pack. Innehåller 5 svarta, 3 blå samt 2 röda.
31-511 19:-



Stift- och kulspetspenna med svart och röd kulspets, stift 0,5 mm samt pekpena för hand-dator.
31-513 59:-

Penn-set i trä med gummerat grepp och borstade metalldelar. Innehåller kulspetspenna och stiftpenna 0,5 mm. Levereras i metall-etui.
31-514 85:-



Pilot roller penna, V-Ball Grip 05/07, stålspets med 0,5 och 0,7 mm kula av trycktålig tungsten. Skrivbredd 0,3/0,5 mm. Pilots unika kapillärsystem för jämnare bläckflöde. Tjock pennkropp med gummigrepp. Lev. i 2-pack
31-1078 39:-



Pilot kulpenna, G-2 Ex Gel, med svart gelébläck ger en lätt-flytande och behaglig skrift. Gummerat fingergrepp. Neonfärgad pennkropp. Spets 0,7 mm, skrivbredd 0,4 mm.
31-1079 39:-



Pilot kul/stiftpenna, Vega. Ergonomisk pennkropp med gummigrepp motverkar "skrivkramp". Neonfärgad pennkropp.
31-1080 Kulpenna oljebaserat bläck. Skrivör. 0,32 mm 49:-
31-1081 Stiftpenna 0,5 mm 49:-



Pilot stiftpenna, Super Grip, rörigt stödör skyddar stiftet från brott. Svart gummerat, räfflat grepp. Pennorna har radertopp.
31-1082 stift diameter 0,5 mm 19:-
31-1083 stift diameter 0,7 mm 19:-



Märkpenna King Size. Snedskuren kiselspets i kombination med den ljusäkta märkfärgen gör att pennan passar bra till märkning även på svåra underlag, utom- och inomhus. Märker på trä, glas, metall, plast, kartong eller våta ytor.

31-3236 Svart 19:-
31-3237 Röd 19:-
31-3238 Blå 19:-



SCHNEIDER 130 PERMANENT MARKER **Nyhet**

SCHNEIDER 133 PERMANENT MARKER

Märkpenna, en vattenfast snabbtorkande och lågdofande penna med rund eller skuren spets. Märker på underlag som metall, trä, papper och glas.

31-1069 Rund spets 15:-
31-1070 Skuren spets 15:-



Stiftpenna, Clickster Grip, med 0,5 mm blyertsstift och radergummi. Stiftmatningen sitter långs med pennskafet vilket gör att stiftet enkelt och praktiskt matas fram med pekfinger medan du skriver. Gummerat grepp. Förp. 4 st

21-2843 49:-
21-2844 Stift 0,5 HB 24/pack 15:-
21-2845 Stift 0,7 HB 24/pack 15:-



29:- **job** **job** **job** **job**

Överstrykningspenna, Textmarker Job, i set om 4 färger. Fax- och kopiesäker.

26-1168 29:-



19:- **19:-**

Penn-set, med fin linje 0,3 mm spetsbredd. Innehåller 4 färger svart, blå, röd, grön.

31-526 19:-

Penn-set, spetsbredd 0,5 mm. Innehåller 4 st rollerpennor, svart, blå, röd, grön.

31-527 19:-

Allmärk-penna, permanent. För glas, metall, porslin, plast, papper m.m. Satsen innehåller 4 färger svart, blå, röd och grön.

31-528 Rund spets 19:-
31-529 Skuren spets 19:-



Allmärkpenna, Sharpie fine point. Sats om 5 pennor i blå, röd, grön samt 2 st svarta. Speciellt lämpad för blanka ytor som glas, porslin, metall och även kartong eller gummi. Utmärkt som overhead-penna. Permanent.

26-1152 49:-



Tvättmärkningspenna Rub a Dub för vita och ljusst färgade tyger. Permanent, tvätt- och kemtvätsäker.

31-3241 15:-



SCHNEIDER 290 WHITEBOARD - FLUSCHART **Nyhet**

White-board pennor, i sats med 4 olika färger. För skrivtavlor med whiteboard eller konferenstavlor med papperstramsida. Lågdofande.

31-1075 49:-



SCHNEIDER 24 **Nyhet**

CD/DVD-märkpenna. För märkning av CD-skivor och DVD. Mjuk spets som rekommenderas av fabrikanter av CD-skivor. Torkar snabbt, kladdsäker. Ljusäkta bläck.

31-1076 25:-



Nyhet

Dekorationspenna med rund spets. Fäster på glas, metall, svartlackerade tavlor etc. Kan användas som prismsmärkningspenna, matsedlar och övriga dekorationsändamål. Färgen tas lätt bort med torr alt. blöt trasa.

31-1071 Neongul 29:-
31-1072 Neongrön 29:-
31-1073 Neonblå 29:-
31-1074 Neonorange 29:-



29:-

Grafikpenn-set 4 pennor med spetsbredd 0,1, 0,3, 0,5 och 0,7 mm. Bläcket är vattenfast och bleknar ej i ljus.

26-1010 29:-



Märkmaskin Dymo mini för märkning av leksaker, skolböcker, cykel m.m. Märkband 9 mm, 2 m (1 st följer med).

31-722 55:-
Märkband, neonfärgat 3-pack 39:-
31-504 39:-



Nyhet

Bokplast med holografi effekt. Osorterade färger. Mått 100x33 cm.

31-1147 15:-
Boketiketter, 8 st/ark 9:-
31-1163 9:-



Nyhet

Blåspennor, som gör din måling till magik. Använd din mun och fingrar för att skapa fantastiska mästerverk! Pennorna kan användas till att skriva, måla, rita eller sprayas genom schabloner.

31-1154 Starka färger 5 st 39:-
31-1155 Ljusa färger 5 st 39:-
Schablon 8 st motiv 29:-
31-1156 Vilda djur 29:-
31-1157 Rymden 29:-
31-1158 Fantasi 29:-

Blåspenna med tatueringseffekt, 3 st motiv medföljer.

31-1159 39:-



Ansiktsfärg, innehåller 6 st färgplattor, 1 st svart krita samt påstryknings penna och svamp.

31-1178 49:-

Maskeradkritor, innehåller 5 st kritor i olika färger.

31-1179 19:-



Nyhet

Kylskåpspoesi, innehåller 360 st magneter med ord och delar av ord som du kan fästa på ditt kylskåp eller på någon annan stälyta. Orden kan sättas ihop till allt från finstämd lyrik till kul nonsens.

31-1145 Grundsats 189:-
31-1146 Kärlekstulla ord 189:-



Nyhet

En serie produkter med Nalle Puh och hans vänner. Den perfekta presenten till både barn och vuxna med barnsinnets behåll!

Pennfodral komplett med 11 st pennor, linjal, suddgummi och pennväsare.

31-1160 89:-
31-1161 Pärm A4 35:-
31-1162 Ryggsäck med börs 119:-
Följande artiklar är i handmålad keramik

31-1175 Väckarklocka 129:-
31-1176 Fotoram, foto yta 65x65 mm 55:-
31-1177 Fotoram, foto yta 90x130 mm 98:-



Välj bland ca 100 motiv och skriv ut via Internet. Personlig kod i förp.

49:- **Från 14:-**

Målarlåda, 67 delar. Lådan består av bl a 12 st fiberpennor, 12 st vaxkritor, 12 st oljepastellkritor, 12 st träfärgpennor och 12 st vattenfärger. Dessutom pensel, blyertsenna, linjal, raderplast, pennväsare och lim. **Motiven (ca 100 st) hämtar du enkelt hem från Internet via din personliga kod som följer med i lådan.**

31-1180 49:-

Färgpennor med fiberspets och ventilerad huv. Ett fynd för alla färgglada barn!

21-2876 12-pack 14:-
26-788 30-pack 29:-

Ritpack innehåller 1 kg ritpapper A4. Oumbärligt i skolan, fritids, lekis och hemmet.

28-579 29:-

Målarbok 160 sid. Mått: 23,5x33,5cm.

34-1719 29:-



19:- **Nyhet**

Plastklämmor, 3 st klämmor i 3 storlekar och färger.

31-1109 19:-

Olja



139:-

249:-

Introduktionsset, oljemålning med allt du behöver för att göra din första oljemålning. Levereras med 6 st färger (20 ml), pensel, dukpanna och instruktion.

26-1350 139:-

Målarlåda, olja innehåller 12 färgtuber a 10 ml. Rå linolja, kolpenna 2B, suddgummi, blandkopp, penslar flat, rund och fibert i svinborst. Trälåda mått 33x16x5 cm.

31-531 249:-

Oljefärg-set. Innehåller 12 tuber a 10 ml. En introduktion till Louvre's kvalitetsoljafärger.

31-99 69:-



65:-

Oljefärger 18 st oljefärger för hobbyändamål. Varje tub innehåller ca 12 ml.

36-303 65:-



Från 115:-

Skiss- och ritningsväska i grafitfärgad hårdpapp med tryckknappslås och bårhandtag. Lämplig vid transport av skisser, målningar, ritningar m.m.

31-73 450x340mm(A3) 115:-

31-74 630x480mm(A2) 139:-

Penseltvätt. Ofärgad, luktfri och aromfritt vätska. Snabbt nedbrytbar i naturen. Ersätter terpentin och lacknafta vid spädning av olje och alkydfärg. Plastflaska innehållande 250 ml.

26-988 29:-

Målarmedium. Oljefärg som förtunnas med målarmedium får mer djup och lyster. Påskyndar även torkningen.

26-1232 39:-

Rå linolja flaska 150 ml.

26-233 29:-

Färgkoder för olja och akryl

T = Transparent.

T/O = Halvtäckande.

O = Täckande.

*** = Extremt ljusäkta färger

även om de är nedtonade.

** = Mycket ljusäkta färger.

* = Ljusäkta färger om de är oblandade.

Nyhet



fine

Målarset i plast. Innehåller FINE oljefärger 10 kulörer x 20 ml tuber, 1 st 40 ml titanvit, målarmedium, penseltvätt, målar-kniv, ritkol, 2 st svinborstpenslar, blandkopp, palett och dukpanna F4.

31-1210 449:-



Nyhet

Färgset innehåller 5 kulörer x 40 ml FINE oljefärger lämpliga som refill till ovanstående målarväska.

31-1209 139:-

- fine Nyhet -14 Primärblå *** O
- 15 Safirblå *** T/O
- 16 Koboltblå *** O
- 17 Phtaloblä *** T/O
- 18 Ultramarinblå *** T

- 19 Preussiskblå *** T/O
- 20 Blåviolett *** T
- 21 Lövgrodn *** T/O
- 22 Medelgrön ** T/O
- 23 Smaragdgrön *** T
- 24 Sapgrön *** T
- 25 Grönjörd *** O
- 26 Neapelgul *** T/O

- 27 Guldockra *** O
- 28 Rödockra *** O
- 29 Rå sienna *** O
- 30 Bränd sienna *** O
- 31 Rå umbra *** O
- 32 Bränd umbra *** O
- 33 Elfenbensvart *** O
- 34 Titanvit *** O
- 35 Titan/Zinkvit *** O

Oljefärg FINE Titan/Zinkvit 150 ml. *** O.

31-1208 69:-

Nyhet



fine

Målarset i plast. Innehåller FINE akrylfärger 10 kulörer x 20 ml tuber, 1 st titanvit 40 ml, blank- och mattfernisna, målar-kniv, ritkol, 2 st syntetpenslar, palett och dukpanna F4.

31-1206 449:-



Nyhet

Färgset innehåller 5 kulörer x 40 ml FINE akrylfärger lämpliga som refill till ovanstående målarväska.

31-1205 139:-



Olje/akrylmålningsblock innehållande 10 ark specialbehandlat papper för målning med olje- och akrylfärg. Papperet har en yta liknande strukturen hos en målarduk.

36-1336 F4 33x24 cm 119:-

36-1337 F6 41x33 cm 159:-

36-1338 F8 46x38 cm 210:-



Acrylfärger, 18 st, för hobbyändamål. Varje tub innehåller 12 ml.

31-3332 49:-

Acrylmedium/fernisna. Detta medium används för spädning av akrylfärg då man önskar bättre utflytning och lyster. Samma medium används också som slutfernisna då en sådan önskas.

26-1235 45:-

Akryl



159:-

249:-

Introduktionsset, akrylmålning med allt du behöver för att göra din första akrylmålning. Levereras med 6 st färger (20 ml), pensel, dukpanna och instruktion.

26-1351 159:-

Målarlåda, akryl. Innehåller 12 färgtuber a 10 ml. Tavelfernisna, kolpenna 2B, suddgummi, penslar flat svinborst, flat och rund syntet. Trälåda mått 33x16x5 cm.

31-532 249:-

Acrylfärgs-set. Innehåller 12 tuber a 10 ml. En introduktion till Louvre's akrylfärger i hög kvalitet.

31-100 65:-

- fine Nyhet -13 Koboltblå *** O
- 14 Coelinblå *** O
- 15 Primärblå *** T/O
- 16 Preussiskblå *** O

- 17 Safirblå *** T
- 18 Varmgrön *** T
- 19 Lövgrodn *** T
- 20 Brilliantgrön *** O
- 21 Kromoxidgrön *** O
- 22 Sapgrön *** O
- 23 Neapelgul *** O

31-1199 39:-

- 1 Citrongul *** T
- 2 Primärgul *** T
- 3 Kadmiumgul ljus *** T/O
- 4 Saharagul *** T
- 5 Hudfärg *** O
- 6 Orange *** T
- 7 Kadmiumröd ljus *** O
- 35 Kadmiumröd *** T/O
- 8 Primärröd *** T
- 9 Karminröd *** T
- 10 Rödviolett *** T
- 11 Lilablå ** O
- 12 Ultramarinblå T *** T
- 24 Guldockra *** O
- 25 Rödockra *** O
- 26 Rå sienna *** O
- 27 Bränd sienna *** O
- 28 Rå umbra *** O
- 29 Bränd umbra *** O
- 30 Paynes grå *** O
- 31 Elfenbensvart *** O
- 32 Titanvit *** O
- 33 Guld *** T
- 34 Silver *** O

Acrylfärg FINE Titanvit 150 ml. *** O.

31-1204 79:-

Akvarell



179,-

249,-

Introduktionsset, akvarellmålning innehållande allt du behöver för att göra din första akvarellmålning. Levereras med 10 st färger, pensel, akvarellpapper och instruktion. 26-1352 179,-

Målarläda, akvarell. Innehåller 10 färger halvkopp. Block 20 ark. Penslar rund natur nr 6 och 12 samt palett. Trälåda mått 25x16x5 cm. 31-533 249,-



Penselset, akvarell, innehållande tre mårdhårspenslar av toppkvalitet samt en stor syntetpensel. 26-1313 155,-

Palett av plast med 7 färgskålar och 3 blandfat. Storl. 22x33 cm. 36-46 27,-

Akvarell-set med 10 färger (1/2 kopp), penslar, fyra löst förskissade motiv samt en handledning med färgkarta. 31-3319 145,-

Akvarellläda Lefranc & Bourgeois innehåller 12 kulörer helkopp samt pensel. 31-1220 115,-

Pennset DERWENT innehåller 6 kulörer solida akvarellpennor där hela pennan består av akvarellfärg utan tråhölje. Kan användas både torr och vått. 31-1222 79,-



45,-

Nyhet

Hobbyfärger Lefranc & Bourgeois, en akrylfärg för hobbymålning på diverse underlag. Satsen innehåller 10 kulörer x 4 ml. Färgset för glas, porslin och keramik.

31-1226 Klassiska täckande kulörer 45,-
31-1227 Marina täckande kulörer 45,-

Färgset för trä, gips, modeller, trolldag, lera, kartong, tapet. 31-1224 Matta kulörer 45,-
31-1225 Blanka kulörer 45,-
Färgset för textilier. 31-1228 Klassiska färger 45,-
31-1229 Pärlemor färger 45,-



Akvarellblock CANSON innehåller 12 ark syrafritt, 50% lumphaltigt 270 gr. "softat" grovgrängt papper. 31-1212 A4+ (24x32) 59,-
31-1216 A3 75,-

Akvarellblock 20 ark prima träfritt 180 g/s akvarellpapper kantlimmade på hård pappskiva. 36-94 A5 27,-
36-95 A4 45,-
36-96 A3 75,-
Akvarellblock, Akvarellpapper 300 gram medelgrov gräng en åldersbeständig syratfri kvallite. Innehåller 12 ark. 31-3315 18x25 cm 39,-
31-3316 A4 49,-
31-3317 A3 79,-



Kursbok "Börja måla akvarell", med 34 sidor tips om akvarellmålning. Block med 20 ark A4, 250 g mellangrängt akvarellpapper medföljer. 28-520 129,-

Tom akvarellläda i plåt rymmande s k halvkopp. Locken är utvikbara för användning som blandpaletter. 26-1346 Plats för 12 akvarellfärger 89,-
26-1347 Plats för 24 akvarellfärger 110,-



Akvarellfärg Lefranc & Bourgeois håller en hög kvalitet beträffande ljusåktighet, blandbarhet m.m. Finns i ett urval om 21 kulörer i s.k. halvkopp. Kad. = Kadmium. **Pris st 19,-**

26-1339-1 Kad.gulljus	26-1339-14 Smaragdgrön
26-1339-2 Varmgul	26-1339-15 Ljusgrön
26-1339-3 Kad.gul med.	26-1339-16 Hookersgrön
26-1339-4 Klar orange	26-1339-17 Gul ockra
26-1339-5 Kadmiumröd	26-1339-28 Indisk röd
26-1339-25 Purpurröd	26-1339-19 Bränd sienna
26-1339-26 Krapplack	26-1339-20 Bränd umbra
26-1339-8 Violet	26-1339-22 Paynes grå
26-1339-27 Ultramarin	26-1339-23 Elfenbensvart
26-1339-10 Pariserbå	26-1339-11 Hortensia blå
26-1339-11 Hortensia blå	26-1339-24 Kinesiskt vitt



Blyertspennor DERWENT för skiss och teckning. 31-95 4 mjuka pennor: HB, 2B, 4B, 6B. 32,-
26-435 12 medelhårda till mjuka pennor: 6B-4H 89,-
31-3318 12 mjuka pennor: 9B-H 89,-

Akvarellfärgpennor DERWENT i sortimentask av plåt, 20x18 cm. Vattenlösliga. 26-430 24 kulörer 175,-
26-1185 12 Kulörer 95,-
Pennsats DERWENT med 6 st grafitpennor varav 3 st är vattenlaverbara, sk "akvarellblyerts". 26-1186 59,-

Pennset DERWENT innehåller 11 studiopennor, 2 metalliska akvarellpennor silver/guld, 1 HB grafit penna, 8 artistkritor, 1 knåduggumi, 1 metall pennvassare. 31-1221 169,-



Start-set för skiss och teckning, sorterade kulörer. 3 kolpennor. Ljus, medium och mörk samt en vit mjuk teckningspenna. 31-94 43,-
6 akvarellpennor. 31-96 43,-

6 torrpastellpennor vilka även kan laveras med vatten. 31-98 43,-
6 torra färgpennor. 31-97 43,-



Ritblock med spiral, 140 g matt ritpapper, 40 blad. Omslag i linnepressad kartong. 36-779 160x240 mm 29,-
36-780 A4 32,-
36-781 A3 69,-
Skissblock med spiral, 80 g skisspapper, 50 blad. Omslag i linnepressad kartong. Nr Storlek Pris 36-782 160x240 mm 29,-
36-783 A4 29,-
36-784 A3 59,-

Fixativspray tillverkat på etanolbas för svagare lukt. Används för att fixera kol- och pastellteckningar. 382 ml. 21-2895 73,-
Ritkol, Ask med 5 st prima finska ritkol. 26-234 16,-

Skiss



Gör-det-själv-kort 6 st. dubbla otryckta kort 115 x 170 mm. med ram, samt 6 st. vita kuvert 120 x 175 mm. 28-861 Rektangulära 35,-
31-3334 Ovala 39,-

Inbjudningskort, "gör-det-självkort", 10 st dubbelvikta, otryckta kort med kuvert. Storlek 110x165 mm. 36-710 Liggande 29,-
36-711 Stående 29,-

Fotokort. Gör Dina egna vykort. Självhäftande, fästes på vanliga foton. Storl. 10x15 cm. Fp/10st. 36-1314 29,-

Kalligrafiset med fem olika spetsar, samtliga guldpläterade, sex bläckpatroner samt instruktion. 26-1277 149,-



Kalligrafiskt start-set innehåller penna med tre olika guldpläterade spetsar samt bläckpatron. 31-58 55,-

Bläckpatroner för ovanstående pennor samt reservoarpennor. Standardformat 37 mm. 6 patroner/förp. 36-716-1 Svart 10,-
36-716-3 Röd 10,-
36-716-4 Grön 10,-
36-716-5 Blå 10,-



Kalligrafipenna, metallic. Perfekt för inbjudningar eller tackkort. Permanent vattensäker. Två extra spetsar medföljer. 26-1164 Guld 49,-
26-1165 Silver 49,-
Kalligrafipenna med 2,5 mm spets för vacker skrift. 26-1161 Svart 19,-

Penn-set Guld/Silver för inbjudningskort och övrig dekorationskrift. En guld resp. silverfärgad penna i förpackningen. 31-3335 21,-



Hobbyark 1 kg i kartongpapper 110-250 g. Mixat i 9 färger och 3 storlekar, A4-A5-A6. 31-568 45,-



Penn-set, 5 st, rollerpennor med en underbar skrivkänsla. Perfekt för fotoalbum, inbjudningskort etc. 31-601 Metallic 89,-



Fältstaffli av rödbok. Högsta höjd 175 cm, största tavelhöjd 105 cm. Längd ihopfällt 85 cm. Vikt 1,5 kg.
46-166 198.-
Skinnpall med hopklibbara träben (3 st i rödbok). Lämplig för utemålning, camping och jakt. Höjd 50 cm.
36-921 298.-

Fältstaffli, extra kraftigt i rödbok. Fungerar även utmärkt som ateljéstaffli. Försedd med bärhandtag och kraftiga spännrattar. Högsta höjd 180 cm, största tavelhöjd 105 cm. Längd ihopfällt 93 cm.
31-3333 589.-

Ateljéstaffli i rödbok. Ett rejält och stadigt staffli i vackert utförande. Hög och sänkbart. Största dukmått höjd 140 cm.
46-986 739.-
Ateljéstaffli i brunbetsat ädelträ. Högsta höjd 248 cm. Bredd 55 cm. Största dukmått höjd 126 cm. Vikt 9,5 kg.
47-495 1349.-

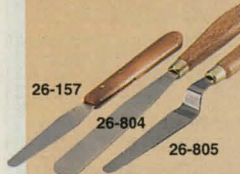

Palettkniv. Används för att blanda färg på paletter.
26-157 37.-
26-804 37.-
26-805 Kombi 37.-



Målarkniv, böjd, används i s.k. vått måleri för paståsa (tjocka) relieffeffekter.
26-801 37.-
26-802 37.-
26-803 37.-



Artistskrin av trä med tre fack. Storl. 41x29x8 cm.
37-494 229.-

Målar- och palettknivset, 5 st.
31-38 89.-

Palett av plast med 7 färgskålar och 3 blandfat. Storl. 22x33 cm.
36-46 27.-

Palett av trä storlek 37x27 cm.
37-493 29.-

Avrivningspalett med 50 ark vaxat papper för engångsbruk. Storlek 24x32 cm.
36-237 49.-

Palettkopp med klämfäste. Nr Pris
26-235 Enkel 17.-
26-238 Dubbel 26.-



Bordsstaffli av rödbok. Höjd 46 cm. Bredd 40 cm. Högsta dukhöjd 64 cm.
46-147 139.-

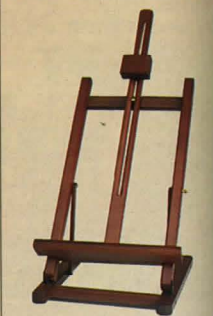

Bordsstaffli av mahogny. Ateljémodell. Lutningsinställning. Höjd 75 cm.
46-148 289.-



Hobbypenselset. Syntetpenslar runda, storlek 2 och 6.
31-3298 53.-

Hobbypenselset. Syntetpenslar flat, storlek 2, samt filbert, storlek 4.
31-3299 69.-

Hobbypenselset. Snedställd syntetpensel samt liten detaljpenzel av syntet.
31-3300 62.-

Hobbypensel. Detaljmålningpensel av syntet med lång fin spets.
31-3301 25.-

Hobbypenselset. Två schablonpenslar, s k "stöpplare" av borst. Stor samt liten.
31-3302 39.-

Mätten på penslarna anger bredd i mm. vid hylsans öppning.



Mårdhårspensel med kort skaft. En akvarellmålningpensel p.g.a sin goda färgupptagningsförmåga.
Nr Storlek Bredd Pris
26-956 00 1,0 mm 25.-
26-957 1 1,5 mm 27.-
26-958 2 1,75 mm 29.-
26-959 3 2,0 mm 31.-
26-960 4 2,5 mm 37.-
26-961 6 3,5 mm 53.-

Blandhårspensel av mård/syntet, med kort skaft. En akvarellmålningpensel när högsta mårdhårskvalité ej krävs.
Nr Storlek Bredd Pris
26-962 00 1,0 mm 15.-
26-963 0 1,25 mm 15.-
26-964 2 1,50 mm 17.-
26-965 4 1,75 mm 18.-
26-966 6 2,0 mm 20.-



Svinborstpensel med långt skaft (ca 30 cm). Främst avsedd för olja- och akrylmålning.

Nr	Storlek	Bredd	Form	Pris
26-944	2	6 mm	Flat	33.-
26-945	4	10 mm	Flat	39.-
26-946	6	12 mm	Flat	49.-
26-947	8	15 mm	Flat	57.-
26-948	10	20 mm	Flat	75.-
26-949	12	25 mm	Flat	99.-
26-950	2	3 mm	Rund	33.-
26-951	4	4 mm	Rund	39.-
26-952	6	6 mm	Rund	49.-
26-953	8	8 mm	Rund	57.-
26-954	10	10 mm	Rund	72.-
26-955	12	12 mm	Rund	95.-
26-227-2	2	5 mm	Flat. Tråvitt skaft.	9.-
26-227-4	4	6 mm	Flat. Tråvitt skaft.	9.-
26-227-6	6	7 mm	Flat. Tråvitt skaft.	9.-
26-227-8	8	8 mm	Flat. Tråvitt skaft.	9.-
26-227-10	10	9 mm	Flat. Tråvitt skaft.	10.-
26-227-12	12	10 mm	Flat. Tråvitt skaft.	11.-
26-227-16	16	12 mm	Flat. Tråvitt skaft.	15.-
26-227-20	20	13 mm	Flat. Tråvitt skaft.	20.-



Syntetpensel med långt skaft. En allround-pensel lämplig för hobbyfärger.

Nr	Storlek	Bredd	Form	Pris
26-936	2	2,0 mm	Flat	32.-
26-937	4	3,0 mm	Flat	33.-
26-938	6	5,0 mm	Flat	37.-
26-939	8	6,5 mm	Flat	42.-
26-940	10	9,0 mm	Flat	57.-
26-941	12	11,0 mm	Flat	65.-
26-942	14	13,0 mm	Flat	65.-
26-943	16	13,2 mm	Flat	67.-
26-927	00	1,0 mm	Rund	20.-
26-928	1	1,5 mm	Rund	21.-
26-929	2	1,75 mm	Rund	22.-
26-930	3	2,0 mm	Rund	24.-
26-931	4	2,5 mm	Rund	25.-
26-932	6	3,5 mm	Rund	29.-
26-933	8	4,75 mm	Rund	39.-
26-934	10	6,25 mm	Rund	52.-
26-935	12	7,75 mm	Rund	59.-



Svinborstsats bestående av 12 penslar. Penselbredd 4-22 mm. Skaftlängd 28-34 cm.
26-506 69.-

Svinborstsats bestående av 4 penslar. Skaftlängd 30 cm. Penselbredd 2 och 8 mm, rund + 10 och 16 mm, flat. Avsedda för olja- akrylmålning.
26-1312 169.-

Svinborstsats bestående av 9 penslar. Penselbredd 3-15 mm. Skaftlängd (svartackerrat) 19-27 cm.
26-505 49.-

Blandhårssats (mård/syntet) bestående av 12 penslar lämpliga för akvarellmålning. Penselbredd 2-8 mm. Skaftlängd 18-22cm.
26-504 39.-



Solfjäderpensel, svinborst storlek 6.
31-571 59.-
Laverpensel, naturhår rund medium.
31-572 75.-



Golvurverk med Westminster-slag. 8-dagars pendelverk med tillbehör. Slår varje kvart på 5 klangstavar de olika Westminster-slagen. Verkbottnar av mässing. Pendel ca 850 mm lång bred trästav med 140 mm pendelskiva. 3 st 232 x 40 mm lodhylsor av mattborstad mässing (2 med järnfyllning, 1 med blyfyllning). Verket inbyggt i trälåda 185 x 235 x 100 mm. Levereras komplett med urtavla 280 x 375 mm med måntas-mekanism och visare. Alla mässingsdelar skyddslackade. Vikt 11,5 kg.



Visare, passande golvurverk. Längd i mm.

Nr	Längd	Färg	Pris
24-1124	80	Mäss.	19:-
24-1138	100	Mäss.	19:-
24-1139	115	Mäss.	23:-
24-1140	130	Mäss.	32:-
24-1125	80	Svart	17:-
24-1134	100	Svart	18:-
24-1135	115	Svart	21:-
24-1136	130	Svart	22:-

Urtavla av tjock kupad plåt. Diam. 32 cm, för 13 cm visare. Bottenfärg: Vit. Modell Moraklocka.

34-1555	149:-
---------	-------

Pendellängd = Mättet från urtavlans centrum till pendelskivans mitt.

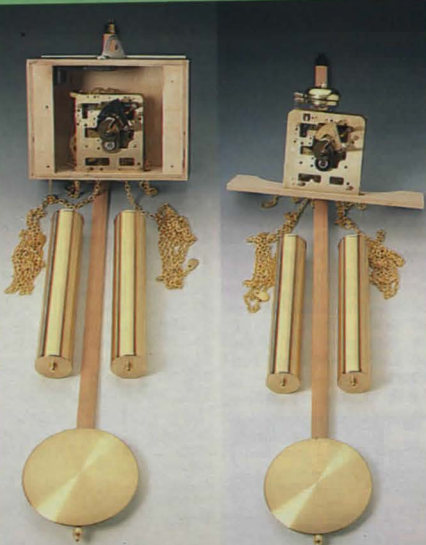

Golvurverk, 8-dagars pendelverk med kedja och 2 borstade mässingslag.

Slag: Bim-Bamslag på tre klangstavar. Hel- och halvtimmesslag.
Inbyggnadsmått: Trälåda 200x150x80 mm
Pendel: Trästav med 115 mm borstad pendelskiva.

Nr	Pendellängd	Pris
44-4326	551 mm	895:-
44-4327	726 mm	929:-
44-3451	880 mm	979:-

Slag: Bim-Bamslag på 2 mässingsklockor. Hel- och halvtimmesslag.
Inbyggnadsmått: Verkmått 104x108 mm monterat på pallbråda.
Pendel: Pendellängd 860 mm. Trästav med 115 mm borstad pendelskiva.
Övrigt: 130 mm högglasspolarade mässingsvisare.

44-4016	998:-
---------	-------



Urtavla av 0,8 mm mässing-eloxerad aluminium med vit siffering och screen-tryckt trefärgsdekor. Passande visare 115 mm.

Nr	Storlek mm	Pris
34-864	280x375	189:-



Pendelverk för väggur, med 14-dygns fjäderverk. Slår hel- och halvtimme på en 10 cm rund stälkfjäder som ger en vacker gammal klockklang, s.k. rundgong. Emaljerad vit tavla med svarta visare och svarta romerska siffror. Pendel med pendelskiva av mässing. 63 mm i diameter, utom 34-1482 och 34-1483 som har 80 mm pendelskiva. Verkets storlek 9x12 cm, djup 9 cm som är justerbart. Taveldiameter 150 mm.

Nr	Pendellängd	Pris
34-1479	170 mm	895:-
34-1480	210 mm	895:-
34-1481	250 mm	895:-
34-1482	265 mm	895:-
34-1483	320 mm	895:-



Urtavlor av förmäss. aluminiumplåt 1 mm tjock, försilvrad siffering med romerska siffror i svart färg, gjutna ornament i oxiderad kopparfärg. Passande visare ca 75, 100, 115 och 130 mm långa.

Nr	Storlek	Pris
34-265	20x26 cm	229:-
34-266	25x33 cm	279:-
34-267	28x37,5 cm	329:-



Insticksverk, inbyggnadsklocka i metall med quartzverk. Monteras med metallkopp. Diam.: 35 mm. Inbyggnadsmått: diameter 31 mm, djup 8,5 mm. Batteri medföljer.

Nr	st	10 st
34-3452 Rom.	129:-	1190:-
34-3473 Arab.	129:-	1190:-



Viktattrapper av blankpolarad mässing med 4 kedjor, 23 och 90 cm långa. Mått i mm.

Nr	Längd	Diam.	Pr par
24-1743	130	32	139:-

Spruta med tunn smörjolja för urverk m. m. 20 ml.

Nr	Pr st	10 st
24-180	19:-	159:-



Insticks-quartzverk. Med urtavla och visare modell "Mora" för miniatyr-Moraklocka. Levereras utan batteri R1. Diam 72 mm. Inbyggnadsmått 58-63 mm.

Nr	Pr st	10 st
34-564	129:-	1160:-



Gökur med tonfjäderslag o. gök som ropar halv- och hel-timme. Vackert och djupt skulpterat framsida. Höjd 30 cm. 1-dygns verk.

34-462	839:-
--------	-------



Årsur med quartzverk. Dekorativ rotorpendel och kupa av glas. Mässingssockel och dekorativ vit urtavla med romerska siffror och blom-motiv. Storlek 16x23 cm. Batterityp LR6.

34-4454	198:-
---------	-------

Årsur med quartzverk. Bim-Bam- och Westminster-slag. Reglerbar i 3 lägen: nattavstängning, normalläge och tonsänkning. Glaskupa och mässingssockel. Romersk tavla. Storlek 16x23 cm. Batterityp 3 st LR6.

31-3000	398:-
---------	-------

Årsur med quartzverk. Dekorativ rotorpendel och kupa av plast. Tavla med arabiska siffror. Storlek 15,5x10 cm. Batterityp LR6.

31-3381	110:-
---------	-------



Lika inbyggnadsmått

Insticksverk, inbyggnadsklocka med quartzverk och guld-färgad metallring. Montering med fjädrande bleck eller gummiring. Båda alternativen medföljer. Inbyggnadsmått: diameter 58-63 mm, djup 20 mm. Batteri typ LR 1.

Nr	Diameter	Siffror	Pr st	10 st
34-3453	60 mm	Rom.	98:-	899:-
34-3454	60 mm	Arab.	98:-	899:-
34-3457	72 mm	Rom.	119:-	1069:-
34-3458	72 mm	Arab.	119:-	1069:-
34-3459	85 mm	Rom.	119:-	1069:-
34-3460	85 mm	Arab.	119:-	1069:-

Projektorklockor



Väggklocka där en lampa projicerar urtavlan (87 cm) på väggen. Effektfullt! Batterityp R6. Batterieliminatör till lampans medföljer.

31-772	239:-
--------	-------



Projektorklocka, projicerar klockan på vägg eller tak. Den perfekta presenten till den som har allt! Höjd 28 cm. Nätsluten, batterityp R6 för urverket.

31-1195	698:-
---------	-------

Projektorklockradio. Tiden projiceras i taket eller på väggen. FM/AM radio med väckning, snooze, nattbelysning och insomningsautomatik. 220 V anslutning och batteri back-up 9V.

31-963	198:-
--------	-------



Quartz-verk Ett extra tunt urverk, endast 18 mm. Verkets storlek 59x57x18 mm. Vikt 30 g. Centrumfastsättning med mutter. Levereras utan visare. Batteri typ R6 (medföljer ej).

Nr	För taveltjocklek	Pr st	10 st	100 st
34-1300	2-4 mm	39:-	350:-	2990:-
34-1301	5-7 mm	39:-	350:-	2990:-
34-1322	10-12 mm	39:-	350:-	2990:-
34-4009	15-19 mm	45:-	390:-	3490:-

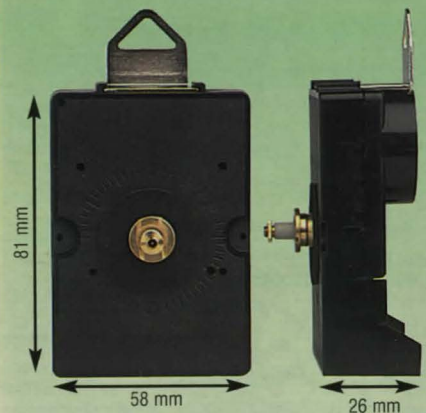

Quartz-verk, av förstklassigt fabrikat med absolut precision. Storlek 58x81x26 mm. Enhålsfastsättning. Passande batteri R14 medföljer ej. Levereras utan visare.

Nr	För taveltjocklek	Pr st	10 st
34-1845	5-7 mm	78:-	659:-
34-1846	10-12 mm	78:-	659:-



Radiostyrt quartzverk, styrs via radiosignal från Tyskland. Ger en exakt tidsangivelse. Ställer om vinter/sommartid automatiskt. För taveltjocklek 1-4 mm. Passande batteri LR6, medföljer ej. Levereras svart tim/minutvisare samt röd sek. visare. Mått 56 x 56 x 21 mm.

31-39	189:-
-------	-------

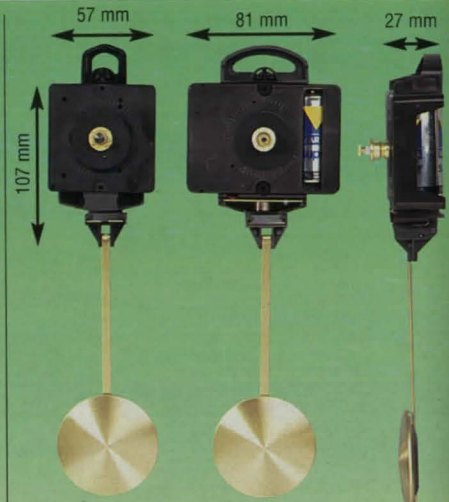

Quartz-pendelverk med centrumfastsättning. Har en oberoende pendelmekanism med lugn pendelrörelse. Levereras utan visare och pendel. Välj pendel på sidan 327. Verkets storlek 107x57x27 mm. Max. pendellängd 600 mm. Passande batteri R6 medföljer ej.

Nr	För taveltjocklek	Pr st	10 st
34-1030	4-7 mm	105:-	945:-
34-1031	10-12 mm	105:-	945:-

Kraftigare verk med storlek 107x81x27 mm. Max. pendellängd 750 mm. Max. pendelvikts 120 gram. Passande batteri R14 medföljer ej.

Nr	För taveltjocklek	Pr st	10 st
34-1841	5-7 mm	105:-	945:-
34-1842	10-12 mm	105:-	945:-



Pendeltillsats som förvandlar vanliga batteriurverk till pendelurverk. Passar att skruvas direkt på ett batteriurverk och har enbart till uppgift att hålla pendeln i svängning. Påverkar inte urets gång och därför kan pendeln kortas efter behag. Längd 33 cm, pendelskiva 7 cm. Tillsatsen är transistorstyrd och gångtiden är ca 1 år per batteri. Batteri (R6) medföljer ej. Pendel 34-1029 och 44-1061 passar ej.

34-4329	119:-	998:-
34-2154	98:-	

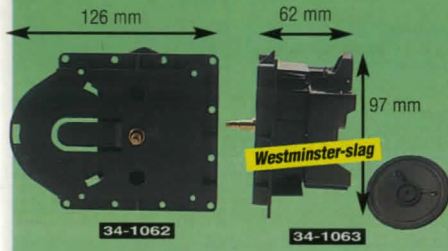

Quartz-pendelverk med centrumfastsättning. Kan även fästas med skruv i fästhål på både fram och baksida. Samma pendelmekanism som på nr 34-1030. Pendelupphängningen är 43 mm bakom verkets framkant. Storlek 126x97x60 mm. För taveltjocklek 9-15 mm. Levereras utan visare och pendel. Passande batteri R6 medföljer ej.

34-1062	Pr st 149:-	10 st 1340:-
---------	-------------	--------------

Quartz-pendelverk med samma yttermått och verktyg som föregående, men verket är även försett med elektroniskt Westminsterslagverk (kan stängas av). Levereras utan visare och utan pendel. För taveltjocklek 9 - 15 mm. Passande batteri R6 medföljer ej.

34-1063	Pr st 239:-	10 st 2149:-
---------	-------------	--------------

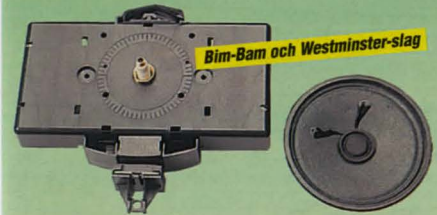

Quartzpendelverk med elektroniskt slag. Omkopplare med två valfria melodier, BIM-BAM och WESTMINSTER-SLAG. Naturtroget ljud som återges över en högtalare, ljudstyrkan kan regleras. Slaget kan, om så önskas, automatiskt sänkas eller helt stängas av under natt (nattautomatik). WESTMINSTER-slaget kan ställas om så att det bara slår vid heltimme. Verkets storlek 110x55x28 mm. Högtalare 65 mm diam. Urverk och pendelmekanism fungerar oberoende av varandra. Pendellängd upp till 750 mm. Max pendelvikts 120 gram. Passande batteri två st. R14. Lev. utan pendel och batteri.

Nr	För taveltjocklek	Pris/st.	Pris/10st.
34-4010	5-7 mm	298:-	2690:-
34-4011	10-12 mm	298:-	2690:-



Urtavla till "baklänges" klockverk. Med mässingram och kupigt glas. Diam. 170 mm.

34-719	149:-	1298:-
--------	-------	--------

Quartz-verk med baklänges gång för skämt- och spegelsklockor. Levereras med visare 70 mm men utan batteri. (R6).

För 1-4 mm. taveltjocklek.	34-644	st 59:-	10st 529:-
För 6-8 mm. taveltjocklek.	34-645	st 59:-	10st 529:-

Väckarklockor



Väckarklocka, digital med 220 V anslutning och batteri back-up. Alarm med repetition och summerton.

31-213	100x65x40 mm	69:-
31-919	Jumbodisplay. 130x90x55 mm	98:-



Väckarklocka med quartzverk. Klassisk "klockringning" på alarmet. Mått 125x95 mm. Batterityp R14 (medföljer ej).

31-3111	Vit	79:-
31-3112	Svart	79:-



Väckarklocka med quartzverk. Belysning. Mått 65x65 mm. Batterityp R6 (medföljer ej).

31-3109	Vit	39:-
31-3110	Svart	39:-



Reseväckarur i blå transparent plast. Repetitionsväckning och stegrande alarm. Blå bakgrunds-belysning. Mått 95x70 mm. Batterityp R6.

31-487	98:-
--------	------



Väckarklocka. Ett reseväckarur, slim-line. Batterityp SR 44. Mått hopfällt 78 x 17 mm. 31-551 Svart 35:-
31-552 Silver 35:-



Digitalt reseväckarur med repetitionsväckning och bakgrundsbelysning. 24-timmars-avstängning. Batterityp R03. Mått 66 x 60 mm. 31-3375 89:-



Digitalt reseväckarur med blå bakgrundsbelysning som tänds automatiskt vid alarm. Repetitionsväckning, kalender och innetemperatur. Mått 60x75x20 mm. Batterityp R03. 31-764 129:-



Digitalt reseväckarur med stor display, stegrande alarm, repetitionsväckning, datum samt bakgrundsbelysning. Mått 110 x 75 x 17 mm. Batterityp R03, 2st. 31-770 119:-



Väckarklocka, digital, med blå bakgrundsbelysning som tänds automatiskt vid alarm. Kalender och innetemperatur. Repetitionsväckning. Mått 125 x 75 mm. Batterityp R03, 2 st. 31-262 139:-



Väckarklocka, digital, med blå bakgrundsbelysning som tänds automatiskt vid alarm. Kalender och 2 tidsvisningar. Repetitionsväckning. Mått 140 x 75 mm. Batterityp R6, 2 st. 31-261 149:-



Väckarklockset bestående av en rese- och bordsklocka. Båda klockorna har alarm med repetitionsväckning och kalender. Bordsklockan har dessutom nedräkningstimer och belysning som tänds vid alarm. Batterityp 3st R3, ingår ej. 31-1087 129:-



Nyhet
Armbandsur, med stora tydliga siffror. Vattenskyddad 50 m. Boettdiameter 38 mm. 31-1223 229:-



Armbandsur analog med datum. Klockboett och och spänne i titan. PU-band. Vattenskyddad 50 m. Boettdiameter 35 mm. 31-1234 Svart 198:-
31-1235 Vit 198:-
31-1236 Blå 198:-
31-1237 Grå 198:-



Digitalt reseväckarklocka med extra stora siffror, 23 mm. Bakgrundsbelysning och repetitionsväckning. Hopfällbart stativ. Batterityp R6, 2 st. Svart. 34-4387 89:-



Väckarklocka, digital med repetitionsväckning och belysning. Batterityp R03, ingår ej. Mått 87x58 mm. 31-1231 89:-



Meddelandecentral som du lätt spelar in och lyssnar av. Plats för fyra olika personers meddelande. Kan vägghängas eller fästas med magnet. Mått 125x80 mm. Batterityp R03, ingår ej. 31-1088 159:-



Väckarklocka en klassisk modell med rejäl klockringning. Batterityp R14, ingår ej. Höjd 19 cm. 31-1230 110:-



Väckarklocka med repetitionsväckning, stegrande alarm och belysning. Mått 90 x 65 mm. Batterityp R6. 31-765 98:-



Väckarklocka. Självlysande visare och siffror. Dia. 85 mm. Batterityp R6. 31-3003 75:-



Väckarklocka. Repetition och belysning. Indikering av larm. Batterityp R6. Mått 90x75 mm. 31-3004 89:-



Svensk text
Väckarklocka med kalender. Jumbodisplay visar tid, dag, datum och temperatur. Kalendervisning på svenska med rullande text. Stegrande alarm och repetitionsväckning. Temperaturmätning med max. och min. minne. 31-3393 298:-



Nyhet
Väckarklockor, digitala, med transparent urtavla vilket gör att siffrorna "svävar" fritt. Extra stora siffror. Väckarklocka med alarm, repetitionsväckning, kalender, och stoppur. Diameter 100 mm. Batterityp R03, ingår ej. 31-1232 79:-
Väckarklocka med alarm, repetitionsväckning med crescendo, belysning som tänds vid alarm och kalender. Mått 125x115 mm. Batterityp 2 st R03, ingår ej. 31-1233 179:-



Digital väckarklocka med kalender och innetemperatur. Repetitionsväckning samt belysning som även tänds vid alarmtid. Batterityp R03. 31-549 169:-



Digital väckarklocka med extra stora siffror, 35 mm. Bakgrundsbelysning och repetitionsväckning. Batterityp R6, 2 st. Vit. 90 x 55 x 75 mm. 34-4386 110:-

Vibrationsväckning
Väckarklocka med tre olika typer av alarm, ljud- ljus- eller vibrationsväckning. Klockan har vibrationsensor med 2 m kabel som kan placeras under kudde eller madrass. Alarm steglöst ställbart. Extra stora siffror med dimmer. Nädriven med back-up batteri. Batterieliminatord medföljer. Batterityp 6F22, 9V. 31-766 298:-



Vibrationsväckning
Väckarklocka LCD. Alarm via vibration eller signal. Timerfunktion upp till 99 timmar. Storlek 85x40x15 mm. Levereras med bältesclip. 34-3552 198:-

Vägg/bordsklocka med 57 mm höga digitala siffror för tid. Kalender, datum, innetemperatur och alarm med repetition. Mått 21x23 cm. Batterityp LR03, 3 st. 31-293 319:-

Radiostyrda klockor

Radiostyrd projektorklocka som i ett mörkt rum visar tiden i taket eller på väggen. Valfritt om man vill ha ständig visning eller manuellt trycka fram tiden. Display med tid, dag, datum samt senaste inkomna tidssignal. Belysning och repetitionsväckning med stegrande signal. Batteriadapter medföljer. Batterityp R6x2 medföljer ej. Mått 141 x 100 x 40 mm. 31-3059 339:--



Projektorklocka

Radiostyrd projektorklocka, projicerande vändbara siffror. Innetemperatur med min-max minne. Färg silver. Mått 140x110x33 mm. I övrigt lika 31-3059. 31-753 449:--



Projektorklocka med vändbara siffror



239:--

Nyhet

Radiostyrd armbandsur, digitalt med kronograf, alarm, kalender och belysning. 31-1201 239:--

19:25

339:--



Nyhet

Radiostyrd reseväckarur med repetitionsväckning, kalender och belysning. Mått 80x65x30 mm. Batterityp R03, 2 st. 31-557 98:--



Radiostyrd armbandsur. Kalender och tidszoninställning. 31-711 349:--



Radiostyrd armbandsur med analog tidsvisning, digital sekund och datum. 31-377 Svart läderband 429:--
31-777 Brunt läderband 429:--



Radiostyrd väckarklocka, digital med 2 tidszoner, en radiostyrd och en för manuell sättnig. Kalender, 2 alarmtider, repetitionsväckning och belysning. Mått 70x65 mm. Batterityp R03, 2 st. medf. ej. 31-1213 219:--

Radiostyrd Klockradio, FM/AM. Dubbla alarmtider. Avstängningsbar nattbelysning, 2 lägen. Insomningsautomatik och repetitionsväckning. Datum. Batteri back-up, 6F22(9V). Mått 20x13x6 cm. 31-497 289:--



289:--

Radiostyrda quartzar som styrs av atomer i Braunschweig Tyskland (gångnogrannhet ± 1 sekund på 1 miljon år). Urverken innehåller en radiomottagare som avkodar tidssignalen (långvåg 77,5 kHz) och justerar. Sändarens räckvidd är ca: 2000 km d.v.s. norr om Umeå är den ej tillförlitlig. Urverken har också ett noggrant kalibrerat quartzverk med 32 kHz svängningar som sköter driften.

Uren behöver aldrig ställas eller justeras. Sommartid - vintertid ställs automatiskt.



198:--

Radiostyrd väggklocka i plast. Dia. 30 cm. Batterityp R6. 31-2973 198:--

Radiostyrd väggklocka med extra förstärkt mottagning. Vit metallram, diam. 40 cm. Lämplig för "offentliga miljöer". Batterityp R14. 34-3985 1495:--



Radiostyrd väggklocka i plast diam. 23,5 cm. Batterityp R6. 31-752 139:--

169:--



Nyhet

Radiostyrd väggklocka, analog med silverfärgad plastram. Diameter 26 cm. Batteri typ R6, medföljer ej. 31-1193 169:--

Radiostyrd vägg / bordsklocka med väderindikering, hygrometer, innetemperatur och kalender. Mått 290x185 mm. Batterityp R6, 2 st. 31-555 449:--



229:--

Radiostyrd väggklocka med aluminiumram. Diam. 25 cm. Batterityp R6. 31-2976 229:--

Radiostyrd väggklocka, oval med träram. Mått 30x24,5 cm. Batterityp R6. 31-2979 Bok. Arab. 298:--
31-2982 Körsb. Arab. 298:--



89:--

Radiostyrd väckarklocka. Kalender, 24-timmarsavstängning, repetitionsväckning, belysning och tidzonsinställning. Batterityp R6. 31-712 Svart 89:--
31-713 Vit 89:--



Radiostyrd väckarklocka med dag, datum, innetemperatur och 2 alarmtider. Förstärkt mottagning av radiosignal. Mått 110x80 mm. Batterityp R6. 31-362 Silver 198:--



Radiostyrd väckarklocka med belysning som tänds automatiskt vid alarm, repetitionsväckning och tidzonsinställning. Mått 110x80 mm. Batterityp R6. 31-776 189:--

Radiostyrd väckarklocka analog, tystgående. Alarm med repetitionsväckning och belysning. Diameter 90 mm. Batterityp R6, medföljer ej. 31-1202 Svart 149:--
31-1203 Silver 149:--



Radiostyrd klocka med 2 alarmtider, repetitionsväckning, nedräkningstimer, kalender och bakgrunds-belysning. Batterityp R6, 2 st. 31-556 239:--



Nyhet

Radiostyrd väckarklocka, digital med extra stora siffror och touch belysning, kalender, display för inställd väckningstid, indikator för radiosignal, repetitionsväckning samt belysning som tänds vid alarm. Mått 130x90 mm. Batterityp R6, 2 st. medf. ej. 31-1211 229:--



149:--

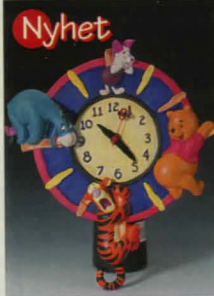

Väggklocka med Nalle Puh och hans vänner. Handmålad. Diameter 18,5 cm. Batterityp R6, medföljer ej. 31-1191 119:-



Väggklocka med mattborstad aluminiumram. Diameter 20 cm. Batteri typ R6, medföljer ej. 31-1197 89:-



Väggklocka i plast. Dia. 21 cm. Passande batteri R6, medföljer ej. 31-2974 39:-



Väggklocka med träram. Diameter 26 cm. Batterityp R6, medföljer ej. 31-1189 98:-



Väggklocka med borstad aluminiumram. Diameter 30 cm. Kalendervisning med svensk text. Batteri typ R6, medföljer ej. 31-1192 339:-



Väggklocka med frostad urtavla av glas. Diameter 35 cm. Batteri typ R6, medföljer ej. 31-1190 129:-



Väggklocka med en urtavla i borstad stålplåt monterad på en fasad träskiva i bok. Hermle design! Bokskivans mått 27x27 cm. Batteri typ R6, medföljer ej. 31-1188 198:-



Köksklocka med kaffemotiv. Handmålad. Batterityp R6, medföljer ej. 31-3387 98:-



Barnklockor med Musse Pigg-motiv Batterityp R6, medföljer ej. 31-768 Väckarklocka 89:- 31-769 Väckarklocka 89:-



Väggklocka med träram Diam. 29 cm. Batterityp R6 medföljer ej. 31-347 Bok 149:- 31-348 Körsbär 149:-



Väggklocka med "svepande" sekundvisare, d v s sekundvisaren flyter fram i en rörelse. Plastram diameter 40 cm. Batterityp R6 medföljer ej. 31-341 249:-

Väggklocka med mattborstad aluminiumram. Diameter 25 cm. "Svepande" sekundvisare enligt ovan. Digital visning av kalender och tid. Batterityp R6, medföljer ej. 31-1198 229:-



Väggklocka med 8-kantig träram. 31-368-1 Furu 21x21 cm 279:- 31-368-2 Körsbär 21x21 cm 279:- 31-368-3 Brun 21x21 cm 279:-



Data-link klocka. Trådlös överföring direkt från PC till klocka, genom att klockan hålls 15-30 cm framför PC-skärmen. Stoppur med varv- och mellantider, 10 alarmtider, telefonbok och planeringskalender. Vattentät 100 m. Levereras med installationsdiskett. 31-370 798:- 31-371 Laptop adapter 459:-

TIMEX

TIMEX Combo Expedition med 24-timmars alarm, timer och kronograf. Dag, datum och alternativ tidzon. Vattenskyddad 50 m. Indiglo-belyst urtavla med night light mode. Brunt läderband i nubuck. 31-784 569:-

TIMEX

TIMEX Reefgear Combo med I-Control funktion, dvs alla inställningar görs via kronan. Alarm, 100-timmars kronograf med lap och split, 2 tidszoner, tidsignal, INDIGLO belyst tavla, kalender och vattentät 100 m. 31-1218 598:-

i-Control



CASIO

Casio DW-295D med minne för dykardtid, total dykardtid och yttid. Stoppur med mellan-del och två sluttider, 24-timmars repeterande timer, tre multialarm, auto-kalender. Vattentät 200 m. Bakgrunds-belysning och stål-band 31-957 298:-



Casio MW58 med analog visning och bakgrunds-belysning, vattenskyddad 50 m. 31-1217 198:-



Casio FT-121H med databank för 20 telefonnummer och namn. ID-minne för personlig information typ namn, blodtyp, födelsedata, kortnummer, passnummer etc. Stoppur, alarm och autokalender. Vattentät 100 m. Läderband/stålspänne. 31-958 298:-



Sportklocka VISA analog med avkortningsbart kardborreband.

Nr	Färg	Boettdiam	Pris
31-397	Blå	40 mm	110:-
31-398	Svart	40 mm	110:-
31-401	Blå	32 mm	110:-
31-402	Svart	32 mm	110:-
31-405	Blå	25 mm	110:-
31-406	Svart	25 mm	110:-



Digitalt armbandsur med silverfärgat band. Datum, alarm, stoppur, timer och 2 tidszoner. Bakgrundsbelysning. Vattenskyddad 50 m.

31-588 Röd	149:-
31-589 Blå	149:-



Armbandsklocka, digital med melodilarm, 2 tidszoner, stoppur med varvtider, datum, bakgrundsbelysning och vattenskyddad 50 m.

31-1167	98:-
---------	------



189:-

Sang TIME

Armbandsur, analog visning. Rostfri länk och boett. Vattentät 100 m. Datum och självlysande visare.

31-443 Herr	189:-
31-444 Dam	189:-



VISA

Kardborreband, VISA Sport. Ett klockarband som finns i två bandbredder. Bandbredden är flexibel.

Nr	Bandbredd	Färg	Pris/st
24-4364	16 mm	Svart/Orange	43:-
24-4366	16 mm	Svart/Blå	43:-
24-4357	22 mm	Svart/Svart	43:-
24-4359	22 mm	Svart/Blå	43:-
24-4361	22 mm	Svart/Grön	43:-



159:-

Armbandsur, med urtavla i gammal klassisk stil. Svart läderband. Boettdiam. 39 mm.

31-790	159:-
--------	-------



CASIO

Casio original-armband. Tillverkade av uretan-material, vilket innebär att dem är slitstarka med lång livslängd. Anti-allergi. *märkt = passar även andra märken.

Nr	Modell	Bandbredd	Pris/st
24-4349		14 mm	65:-
24-4355		16 mm	65:-
24-4353		17 mm	65:-
24-4351		18 mm *	65:-
24-4354	Dyk	18 mm *	125:-
24-4356		15 mm	65:-
24-4348	Dyk	20 mm *	125:-
24-4350		20 mm *	65:-
24-4352	Dyk	22 mm	125:-



Sang TIME

Armbandsur, extra tunn boett, med svart band.

31-787 Herr boettdiam. 33 mm.	189:-
31-788 Dam boettdiam. 25 mm.	189:-



Urarmband av läder med kantsöm. Bredd 18 mm. Alla banden har guldfärgat spänne.

24-3543	39:-	24-3546	39:-
24-3544	39:-	24-3547	39:-
24-3545	39:-	24-3548	39:-



Anti-allergi

Läderarmband med kantsöm. Guldfärgat spänne.

31-3040	12mm Brun	45:-	31-3045	12mm Svart	45:-
31-3041	14mm Brun	45:-	31-3046	14mm Svart	45:-
31-3042	16mm Brun	45:-	31-3047	16mm Svart	45:-
31-3043	18mm Brun	45:-	31-3048	18mm Svart	45:-
31-3044	20mm Brun	45:-	31-3049	20mm Svart	45:-

Extra långa.

31-610	12mm Brun	49:-	31-612	12mm Svart	49:-
31-611	18mm Brun	49:-	31-613	18mm Svart	49:-



Anti-allergi

Läderarmband anti-allergi utförande på både spänne och läder. Bandet är med kantsöm och två-färgat. Spännets är guldfärgat.

Nr	Bandbredd	Färg	Pris/st
24-3701	12 mm	Brun / Svart	49:-
24-3705	18 mm	Brun / Svart	49:-



Urarmband i vattentäligt svart konstläder med ståldekor. Ändfäste 20 mm.

31-392	39:-
--------	------

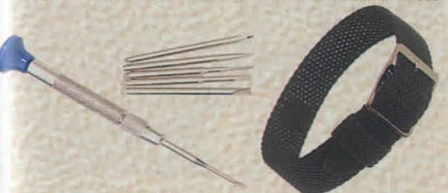

Instrumentmejsel med sex precisionslippade tunna klingor. Lev. m. fyra spårklingor bredd 0,9-2,5 mm, Philips nr 1 samt syl. Förp. i plastfodral.

20-3474	69:-
---------	------

Urarmband av flätad svart perlon, bredd 18 mm, längd 25 cm. Med metallspänne av förn. mässing.

Nr	Pr st	12 st
24-1518	23:-	198:-

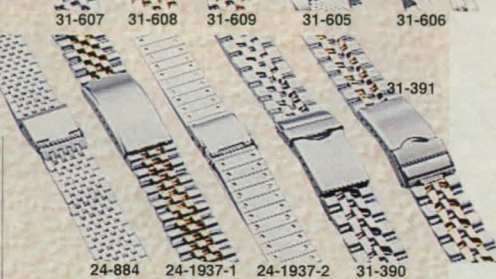

Ställlänk, rostfritt. Avkortningsbart med inläggningar.

Nr	Ändfäste	Pris	Nr	Ändfäste	Pris
31-607	16 mm	49:-	24-884	18 mm	29:-
31-608	16 mm	85:-	24-1937-1	20 mm	49:-
31-609	16 mm	59:-	24-1937-2	20 mm	49:-
31-605	18 mm	69:-	31-390	20 mm	49:-
31-606	18 mm	69:-	31-391	20 mm	59:-



Anti-allergi

Läderarmband extra kraftiga med kantsöm.

31-614	18 mm Brun	49:-	31-616	18 mm Svart	49:-
31-615	20 mm Brun	49:-	31-617	20 mm Svart	49:-

Boettkniv för öppnande av "sprättboett".

20-3476	25:-
---------	------

Skruvboettöppnare för öppnande av skruvboett.

20-3477	23:-
---------	------

Pincett av fiberarmerad vit plast. Längd 135 mm.

20-258	6:-
--------	-----



159:-

Bandstift i helstål, diam. 1,5 mm. Finns i bredder 10, 12, 14, 16, 18 och 20 mm. **Ange bredd.**

Nr	10 st	100 st
24-3243	10:-	69:-

Fickur, mattborstat. Boettdiam. 47 mm. Kedjans längd 320 mm.

31-714	159:-
--------	-------

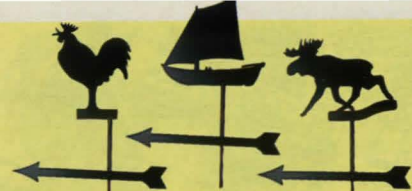

Vindflöjel i rostskyddad plåt. Lackerad med en väderbeständig svart färg. Levereras komplett med fäste, väderstrecksplåt och motiv. Mått: Höjd ca 75 cm, bredd ca 45 cm.

Nr	Motiv	Pris
34-4436	Tupp	330:-
34-4434	Båt	330:-
31-2957	Allg	330:-



Barometer-, termometer- och hygrometerverk för inmontering i panel. Ytterdiam. 70 mm, verkdiam. 56 mm. Kupigt glas.

Nr	inb. djup.	
34-689	Barometer	19 mm 79:-
34-690	Termometer	13 mm 39:-
34-691	Hygrometer	13 mm 45:-
34-692	Hygro/Termo. Kombi-instrument	13 mm 59:-



34-1230

34-1236

34-1233

34-1245

Skeppsinstrumentserie med förmässigt fodral. Bottendiam. 140 mm. Höjd 55 mm.

Skeppsur med quartzverk för ett R6-batteri (medföljer ej).

34-1230 129:-

Termometer -20° till +50°C.

34-1236 119:-

Barometer visar lufttryck i mm. och millibar.

34-1233 198:-

Hygrometer rel. fuktighet 0-100%.

34-1245 119:-



Hygrometer med hårmekanism. Lackerad kåpa med förkromad glasing och kupigt glas. Diameter 200 mm.

34-1549 149:-



Barometer med termometer och hygrometer monterade på 2 cm tjock träpanel i mahogny. Höjd 45 cm.

44-207 229:-



34-3585

34-3750

Mikroskop stereo. Ett specialinstrument för dissekeringsarbete, geologer, stenslipare m.m. Dubbla linstuber med prismasystem. Levereras med ett par okular 10x samt ett objektiv 2x.

34-3585 1795:-

Extra tillbehör till 34-3585.

24-3578	Okular par 15x	750:-
24-3579	Okular par 20x	850:-
24-3580	Objektiv 1x	480:-
24-3581	Objektiv 3x	480:-
24-3582	Objektiv 4x	520:-

Mikroskop med 3 revolverobjektiv: 4x, 10x och 40x. Okular 10x. Stativet är tillverkat i gjuten metall, bordet i plast med fjäderhållare för objektglas. Höjd: 30 cm, vikt 1,2 kg.

34-3750 1495:-

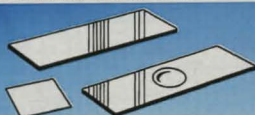

Objektglas storlek 18x58 mm, 0,80 mm tjockt. 50-pack. 24-480 95:-

Objektglas. Lika 24-480 men med finslipad fördjupning. 10-pack. 24-481 59:-

Täckglas, storlek 18x18 mm, 0,15 mm tjockt. I askar om 100 st. 24-479 19:-



Fickkikare/Mikroskop. Högklassig optik med 8x förstoring, fokuserar från 8 meter, ljusöppning 10mm, synfält vid 1000m är 102m. Med mikroskopokularet monterat förstör det 30x. Avstånd till objektet ca. 50mm. Storlek endast 20x142mm. Vikt: 50 g. Levereras i praktisk mjukt fodral. 34-2017 360:-

Fickmikroskop med inbyggd belysning. Högklassig optik med 30x förstoring och ratt för fininställning. Drivs med två st R6 batterier (medföljer ej). Storlek 5x2x14 cm. 34-829 295:-



34-3079

34-3078

34-3073

34-3074

34-3075

34-3077

34-3081

34-3080

34-3082

34-3076

Zoomkikare 8-32x50. En kikare med ZOOM, steglös förstoring från 8-32X och 50 mm ljusinsläpp gör den mycket flexibel och användbar för de flesta. Synfält: 3,6-1,7 grader, centruminställning av skärpan och zoominställning på höger okular. vikt: 975 g. Uttag för L-stativ. Lev. med väska. 34-3079 1100:-

Kikare 7x50 i regnskyddande och stöttåligt plast / gummi klädsel. Synfält: 6,6 grader. 116m/1000m. Lev. med väska. Uttag för L-stativ. 34-3078 895:-

Kikare i regnskyddande och stötdämpande gummiklädsel. Centruminställning. Levereras med mjuk väska. 34-3073 8x40 Synfält: 121m/1000m Vikt: 675 gram 350:-

34-3074 10x50 Synfält: 99m/1000m Vikt: 815 gram 395:-

34-3075 12x50 Synfält: 86m/1000m Vikt: 825 gram 419:-

Kikare i regnskyddande och stötdämpande svart gummi-klädsel. Med centruminställning. Lev. med väska. 34-3080 8x21 Synfält: 126m/1000m Vikt: 180 g 129:-

34-3081 10x25 Synfält: 101m/1000m Vikt: 300 g 189:-

Kompaktkikare 8x26. i matt aluminium och svart gummi. Synfält: 8,1 grader. 142m/1000m. Levereras med väska för sedd med hållare för livrem. Vikt: 280 g. 34-3082 449:-

Kikare i kompaktmodell. Gummiklädd, greppvänlig modell. Lämplig för ornitologer m.fl. Levereras med väska. 34-3076 7x35 Synvinkel: 7,0° Vikt: 510 gram 440:-

34-3077 8x40 Synvinkel: 6,5° Vikt: 565 gram 475:-

Tubkikare med hög optisk prestanda. Lämplig för ornitologer m.fl. Zoomokular: 20-60x80 mm. Längd: 390 mm. Vikt: 1800 g. Levereras med praktisk mjuk skyddsväska. 34-1023 2795:-

L-stativfäste möjliggör montering av kikare, med uttag för L-fäste, på ex.vis kamerastativ. 24-2932 120:-



Tubkikare, liten behändig med god optik. Längd 280 mm. Vikt endast 700 g gör den lämplig såväl i naturen som på skjutbanan. Ljusöppning: 50 mm. Zoomokular: 12-36x förstoring. Bordsstativ samt praktisk mjukt fodral med bärem medföljer. 34-1022 1295:-

KIKARE



Lupp med genomskinlig fot och ställbar focus. Förstoring 8 ggr. Storl. 45x40 mm. 34-273 55:-

Lupp med genomskinlig fot. Storlek diam. 65 mm, höjd 55 mm. Förstoring 6 ggr. 34-3720-6 75:-



Trådräknare, hopfällbar fickmodell med mm-gradering (0-20 mm) på fotramen. 8 ggr förstoring. 24-2118 34:-



Förstoringsglas. Glaset är även försett med ett litet fält med extra förstoring. Diam. 10 cm. Först. 2 / 6 ggr. 34-3418 46:-



Dörrkikare med extra brett synfält. För montering i ytterdörrar. Monteras i 14 mm hål, i 34-54 mm tjock dörr.

Nr	Pr st	10 st
24-751 Förkromad metall	29:-	195:-
24-760 Mässingfärgad metall	29:-	195:-
Dörrkikare lika ovanstående, montering i 50-75 mm dörr.		
Nr	Pr st	10 st
24-761 Förkromad metall	35:-	220:-
24-762 Mässingfärgad metall	35:-	220:-



Pannlupp med ställbart pannband för bästa fäste runt huvudet. Optiskskärmen är uppfällbar. Två olika förstoringar är möjliga: 2,2 samt 3,3 ggr. Linserna är tillverkade i acrylplast. 34-3816 159:-



Glasögon tillsats, kläms fast på ordinarie glasögon och ger en förstoring på 1,5 ggr, kan vikas upp. Det perfekta förstoringsglasat om man vill ha händerna fria. 34-142 49:-



Förstoringsglas med 3 linser som ger 2,5, 5 eller 7,5 ggr förstoring. Linsdiam. 22 mm. Ihopfällbar. 24-1774 79:-



Förstoringsglas. Infällbart i etui av plast. Diam. 45 mm. Förstoring 3X. 34-141 44:-



Läsglas med stor diameter, hela 130 mm. Förstorar 1,5 ggr. Infattning i plast. Perfekt hjälp vid läsning av liten text m.m. 34-146 75:-



Läsglas med inbyggd belysning. Diam. 100 mm. Infattning av plast. Passande batterier 2 st. R6 (medföljer ej). Reservlampa: 2,5V/0,3A-E10. Förstorar 2,5 ggr. 34-145 79:-



Läsglas, tillverkade av bästa acrylplast, förstorar 2 ggr. Glasat är även försett med ett litet fält som förstorar 4 ggr. Finns i två olika diametrar. 34-143 Diam. 65 mm. 34:-
34-144 Diam. 90 mm. 45:-



Kartlupp med 75 mm förstoringlinn och 100 mm diam. upplyst kåpa. Handtag med plats för batt. Längd 23 cm. 2 st batterier typ R14 (medf. ej). Först. 1,5ggr. 34-65 75:-

Läsglasögon

... för er som använder glasögon vid läsning och handarbete. Man förlägger dem lätt och behöver därför några extra par hemma, på arbetet, i bilen, hobbyrummet, på resan, i fiskeväskan m.m. Glasögonen är tillverkade i högkvalitativt optiskt akrylglas, vilket gör dem lätta, starka samt att det går lätt att justera till lämplig passform. Vid order uppge artikelnummer och styrka.

Finns i styrka +1,0 till +4,0 med 0,5 intervall

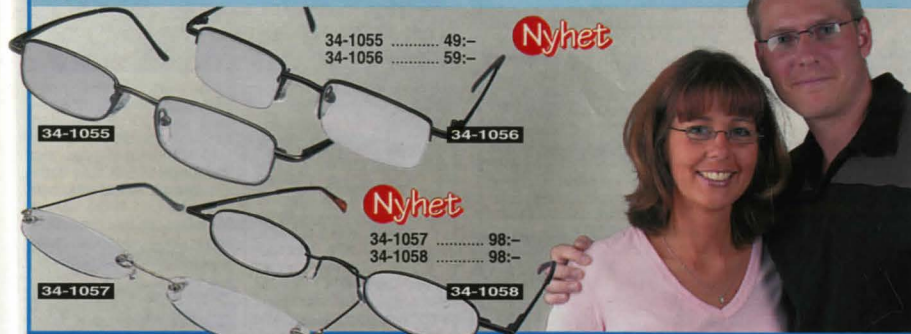

34-1055

34-1056

34-1057

34-1058



Glasögonrengörare i praktisk klämma med nyckelring. Rengör båda sidorna på en gång med enkla rörelser över glasen. 34-5054 19:-

Microputsduk för glasögon, kikare, optik m.m. Rengör utan vatten eller tvättmedel. 34-5126 39:-



Glasögonhållare av flätad nylonsnodd. Bäres löst hängande eller åtspända. Svart.

Nr	Pr st	12 st
24-726	5:-	42:-
Glasögonfodral, fjädrande öppning. 24-3444	19:-	



Glasögon tillsats. Kläms fast på ordinarie glasögon, kan vikas upp. Finns i två olika färger: grå som lämpar sig till solglas, medan de gula är mycket bra vid dålig belysning typ mörkerkörning, dimma och dis. Ange färg vid beställning. 24-3747 58:-



Läsglasögon, ihopfällbara, levereras med etui i konstläder. Finns i styrka +1,50 +2,00 +2,75. Uppgiv styrka vid order. 34-176 49:-

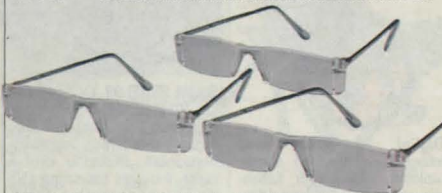

Läsglasögon 3-pack tillverkade helt i plast av optiskt akrylglas. Ena skalmen försett med praktisk clips som håller fast glasögonen i bröstfickan m.m. Samma styrka i alla tre. Finns i styrka 1,00 till 4,00 (0,50 intervall). Uppgiv styrka vid order. 34-177 59:-



GPS

Multi-Navigator SILVA. Kombinerar fördelarna av att ha både en elektronisk kompass och en snabb GPS-mottagare i samma enhet. Till skillnad från "vanliga" GPS:er, som kräver konstant satellitmottagning för att fungera, kan Multi-Navigator användas som kompass oberoende av GPS mottagaren. En av fördelarna med detta är att en låg batteriförbrukning erhålls-2st AA(LR6) ger friheten att navigera i upp till två veckor. Multi-Navigator innehåller dessutom en altimeter som detekterar höjdskillnader på ner till en meter, samt en barometer för väderprognos för de kommande 12 timmarna. Möjlighet att lagra 1000 waypoints. Tack vare den användarvänliga enknappsfunktionen **One-Button-GPS** klarar alla att hitta tillbaka. Fungerar i temp. ner till -25C. Bakgrundsbelyst display och knappsats. Lev. med neoprenfodral som gör det möjligt att använda den i utan att ta den ur fodralet. Mått: 170x61x30mm Vikt: 255g, inkl. batterier.

34-546 4295:-



Typ 7NL-360° - Världens mest sålda kompassmodell! Bärlockarkompassen som tack vare sitt format också blivit scouternas favoritkompass. Format: 75 x 50 mm. 34-3737 98:-

Typ 26-360°. Spegelsyftkompass i smidigt format, att använda både på land och till sjöss. Stor syftspegel med syftlinje för exakta riktningsbestämningar. Format: 68 x 60 mm (ihopfäld). 34-3739 129:-

Nyhet



Digital kompass med inbyggd klocka med alarmfunktion, termometer, kalender samt LCD-bakgrundsbelysning, perfekt på natten. Manuell kalibrering. Batterier 3st LR03 medföljer. 34-865 459:-

Typ 3NL-360°. Allemanskompassen med förstöringsglas och uppsvängd bakkant. Lämpad för alla former av friluftsliv. Format: 75 x 50 mm. 34-3738 129:-

Typ 11 Whistle. Säkerhetskompass med inbyggd viselpipa. Lika lämplig i skogen som på sjön. Viselpipan är av så kallad tvåtonstyp, vilket är ett krav i sjösammanhang. 34-4242 98:-



SILVA STAR 58. Den idealiska kompassen för mindre båtar och bilar. Fast eller löstagbar montering, vertikalt, horisontalt, sluttande eller i taket. Inbyggd belysning (12 V) och kompensator. Stabil 360° skala, vikt 165 g. Avläsning sker direkt mot det främre styrstrecket. 34-3414 450:-



Silva Alba Windwatch. Höjdmätare, Barometer, Vindmätare, Temperaturer, Kyleffekt samt klockfunktion. Teknisk data: 0-9000 m, noggrannhet: 1 m. Lufttryck: 900-1.100 hPa, noggrannhet: 1 hPa. Vindstyrka: 0,1-40 m/s, noggrannhet: 0,1m/s. Temperatur: -20° till +55°C (kyleffekt ned till -50°C). Noggrannhet 1°. Vikt med batteri ca. 45 gr. (batterityp: 3V litium CR2032 ingår). 34-5177 1395:-



Vind- och temp.mätare SILVA. Tekniska data: Displayens noggrannhet: 0.1 m/sek (Max upplösning) Vindstyrkans en heter: knop, km/h, m/s, m/s, mph och Beaufort. Temp. Celcius och Fahrenheit. Vindstyrka: 0.1 m/sek. till 40 m/sek (144 km/h). Temp -20° till +55°. Räkner även ut kyleffekten (vind/temp). Batterityp: 3V litium CR2032 ingår. 34-5143 795:-

Kartmätare med kompass, miniräknare och lampa. Mäter vägen mellan två punkter på kartan. Denna elektroniska mätare ersätter linjalerna. Mäter mm och km. Inprogrammering av olika kartskalor görs enkelt på miniräknaren. Drivs med 2st batterier typ SR44 (medföljer). Storlek 100x50x17mm. 32-6040 129:-



Pedometer. Stegräknare med multifunktion. Stegräknare upp till 99999 steg. Kalorimätare, distans, klocka, 1/10 kronograf-stoppur med "lap"funktion. Lev. med batteri. Fäste för livrem eller byxlinning. 34-860 98:-



Pedometer SILVA. Stegräknare med multifunktion. Visar: Distans, antal steg, timer, klocka, frekvensfunktion (antal steg per minut) samt kalorimätare. Fäste (clips) för livrem eller byxlinning. 34-432 189:-



Modell 40. Med klockkompass i armbandshållare riskerar man aldrig att lämna hemmet utan kompass. Finns i två utföranden, med resp. utan lysfärg på kompassrosen. Ett verkligt smart sätt att alltid hålla koll på väderstrecken. 34-4240 Utan lysfärg 55:- 34-4241 Med lysfärg 65:-



34-432 189:-



Pannlampa LP. smidig och kompakt med batterierna placerade direkt i huvudställningen. Lämpad för alla mörkeraktiviteter, ger dig fria händer. Drivs av 4 st LR6 (AA)-batterier (ingår ej). 34-4244 229:- 24-4245 Reservlampa till pannlampan 34-4244 14:-

Pannlampa Silva 471. En reflektor (diam. 90 mm) med två halogenlampor. Strömställare för endera 10 W eller 20 W. Huvudställning i plast ger perfekt passform. Brinntider: 10 W = 4 tim, 20 W = 2 tim. 34-542 895:-

Batteripack till 34-542. Nickel-Metall-Hydrid 6,0 Volt / 7 Ah. Vikt: 820 g. 34-544 829:-

Laddare till batteri 34-544. 34-545 149:- 24-4250 Reservlampa 10 W 39:- 24-4251 Reservlampa 20 W 39:-

Halkskydd Steady, är ett halkskydd tillverkat i flexibelt gummi, med sju effektiva dubbar, fem under fotbladet och två under hälen. Det ger ett extra bra förfäste på hala underlag. Passar utmärkt på joggingturen eller promenaden, det är lätt att använda och mjukt och behagligt att gå på. CE-Godkänt. Uppgiv önskad storlek vid beställning. 1. S 35-37. 2. M 38-41. 3. L 41-45. 4. XL 43-



34-867 149:-
Halkskydd. Dubbar av hårdmetall. Lätt att sätta på med hjälp av karborreband. CE-godkänt. 34-440-1 Stil. 36-38 219:- 34-440-2 Stil. 39-42 219:- 34-440-3 Stil. 43-46 219:-
Förlängningsrem till halkskydd 34-440 för stövlar etc. 34-325 20:-



SNAP-Reflex. Självformande reflex-band för arm och ben. Lämplig för både oss människor, som hund/häst. Enkel att ta av och på. En storlek. Godkänt reflexvärde. Rekommenderas av NTF. 35-1557 39:-



Stormändsticker 20 stickor/ask. 24-4506 10:-



Tändpapper 6 st perforerade av pappersmassa och stearin. 24-1951 18:-

Våg Digital. Lättavläst våg för max 22,5 kg. Minne för största vikt (fisk). Längd 22 cm. Drivs med 1 st. 9 V batteri (6LR61) medföljer ej. 34-8 380:-

Våg för fiske och hushåll. Med 1 m måttband. Max 22,5 kg. 34-2117 65:-



Liggunderlag. Skyddar mot fukt och kyla. Tillverkat av polyeten-cellplast. Storlek: 1800 x 500 x 8 mm. 34-374 Pris per styck .. 49:-



Sittdyna av cellpolyeten. God isoleringsförmåga. Blandade färger. Storlek 30x4 cm, med handtag. Nr st 5st 34-5136 15:- 49:-

Pall av kraftigt canvas tyg, med tre infällbara ben av metallrör. Bärrem. Sitthöjd: 45 cm. 34-376 59:-



Stålermos Den nya "Light & compact" från THERMOS med automatkork.

Nr	Färg	Vikt	Diam	Höjd	Pris
34-516	0,35 l Blå	320g	67mm	21cm	219:-
34-517	0,50 l Röd	350g	67mm	25cm	239:-
34-518	0,75 l R/F	470g	78mm	29cm	269:-

Stålermos 1 liter. Ytterhölje och handtag i slagttålig plast. Extrakopp medföljer.

34-938 259:-

Mattermos R/F Stål 0,7 Liter. För varm eller kall mat/dryck. Denna termos är försedd med dubbelkork, vilket innebär att den kan även användas som vanlig termos för drycker. Höjd: 20 cm.

34-298 198:-



Stålermos, slät modell med automatkork och fodrad kopp. 0,35 och 0,5 liter finns i mattsvart eller rostfritt. Uppgiv färg vid beställning.

34-3700	0,35 liter	49:-
34-3701	0,50 liter	69:-
34-3702	0,70 liter	89:-
34-3703	1,00 liter	99:-



Vetevärme Naturell Original. Fungerar värmande och helande för stela muskler, reumatisk värk, mensvärk etc. Tillverkad i finaste linne, fylld med KRAV odlat vete. Värms enkelt i mikro eller ugn. Ömgott tvättbart i 60°C. 50x20 cm. Lev. i dekorativ linnesäck.

34-1438 159:-

Bäddvärmare. Utrustad m. ELEKTROBLOCK säkerhetssystem. Kan handtvättas, termostatregerad, 2 värmelägen, 100% ull samt löstagbar strömbrytare. Effekt: 60W/240V. Mått: 80x150 cm.

34-476 450:-



Nackkudde. Uppblåsbar i sammetsliknande material.

34-963 29:-

Sittdyna uppblåsbar velorklädd dyna. Storlek: 43,8x37,7 cm (uppblåst).

34-964 29:-



24-387 49:-

Handvärmare för kalla dagar. Idealisk för fiskare, jägare m.m. Värms med brännstavar som ger värme upp till 8 tim.

24-387 49:-

Brännstavar till handvärmare. 12 st/sats.

24-388 29:-

Värmekudde, storlek 8x10 cm. En ny typ av värmare som ger en behaglig värme (ca 40 - 45°C) i ca 20 minuter, därefter avtar den successivt. Återanvändes genom uppvärmning i 80°C vatten i ca 10 minuter. Aktiveras med ett enkelt handgrepp. Innehållet är en ofarlig saltlösning. Utförlig bruksanvisning medföljer.

24-2173 49:-

Handvärmare utan eld. En ofarlig kemisk reaktion värmer påsen vid skakning till behaglig temperatur. Verkningsstid ca 20 tim.

Nr Pr st 10 st

24-1883 12:- 99:-

24-2173 49:-



Värmekudde, storlek 15 x 33 cm. Ger behaglig värme (ca 40-45°C), för exempelvis ömma axlar och muskler, i ca 30 min. beroende på den omgivande temperaturen. Aktiveras med ett enkelt handgrepp. Återaktiveras genom uppvärmning i 80°C vatten i ca 15-20 min. Innehållet är en ofarlig saltlösning.

34-947 69:-



Värme/kyllflaska. Av kraftigt gummi. Fylls med 2 liter vatten. Storl 26x19 cm.

34-3380 29:-



Frisörsaxar i bra europeisk kvalite, 17 cm långa. Vanlig frisörsax.

24-4532 69:-

Urtunningsax enkel.

24-4533 69:-

Urtunningsax dubbel.

24-4534 69:-

Kam-set 6-pack i olika modeller och färger, i plast.

34-4994 10:-



Hårtork. Philips Florida travel HP-4803. Omställbar för 115/230 volt. Effekt: 1000W. Infällbart handtag, två värmelägen.

34-1240 149:-

Hårklippningsmaskin MOSER 1455. En laddningsbar klippare med 8 lägen för hårlängd, 2-22 mm. 100-240V automatisk spänningsomställning. Drifttid ca: 45 min/ladd. Vikt: 180 g.

34-4543 549:-



Hårtork. Kraftfull 1800 Watt för professionellt resultat hemma. Två hastigheter, tre värmelägen samt kallluftläge.

34-998 179:-

Värmeborste BRAUN AS 1000. Kraftfull airstyler som effektivt torkar och stylar: gör lockar, vågor samt stärker och formar frisuren. 1000 Watt/230V.

34-955 429:-

Trimmer för öron/näsa med runt trimhuvud, vilket lätt kan tas av för rengöring. Lev. med bladsydd. Drivs med 1st LR6-batteri.

34-253 49:-



Hårklippningsmaskin PHILIPS HQ688. Contour Tracking System innebär att distanskammen följer huvudets form på ett enkelt sätt vilket ger ett bättre, och mera professionellt resultat. En laddning ger upp till 50 min. klipp-tid. Kan även köras direkt med laddaren isatt. Två distanskammar medföljer för klippning från 1 mm till 14 mm. 240 Volt.

34-470 695:-

Hårklippningsmaskin MOSER 1455. En laddningsbar klippare med 8 lägen för hårlängd, 2-22 mm. 100-240V automatisk spänningsomställning. Drifttid ca: 45 min/ladd. Vikt: 180 g.

34-4543 549:-

Rakapparat BRAUN 6512. Flex Integral Ultra Speed har ett trippelt raxsystem och laddas på en timme och ger ca 60 min raktid. 100-240 Volt.

34-622 950:-

Rakapparat BRAUN 3615. Försedd med kombi-rak-huvud, först en "flytande" kniv därefter vanlig folierakning, vilket gör att den rakar även lång skäggtubb. En tim laddning ger ca 30 min raktid. 100-240 Volt.

34-623 595:-

Rakapparat BRAUN 7570 Syncro Clean & Charge. ett enkelt och automatiskt sätt att få känslan av en ny rakapparat varje dag. En laddning ger ca. 50 min. raktid.

34-621 1950:-

Rengöringsrefill till 34-621 BRAUN 7570 Syncro. 2-pack.

34-442 89:-

Rakapparat Philips Cool Skin HQ 6761. Raxsystem med Nivea för men shaving balm system. En patron räcker till 10-15 rakningar. 5 patroner medföljer. 8-timmars laddning ger ca. 55 min rakning. 100-240 volt.

34-758 1365:-

Rakgel NIVEA till Cool Skin HQ 6761. Förp. om 5 patroner.

34-1188 39:-

Rakbalm NIVEA HQ160 till Cool Skin HQ 6761. Förp. om 5 patroner.

34-1189 39:-

Rakapparat Philips Quadra Action HQ6852. En timmes snabbkladdning ger ca. 70 min. rakning. 100-240 Volt.

34-694 1395:-

Rakapparat Philips HQ 4856. En timmes laddning ger ca 30 min rakning. 100-240 Volt. LED-energi kontroll indikering.

34-592 695:-

Skäggtimmer, Philips HQT-388. Inställbar distanskam i 9-lägen, från 1,5 till 18 mm plus en unik inställning för "3-dagars stubb". Upp till 60 min gångtid vid 12 tim laddning. Kan även köras direkt nätansluten.

34-2010 679:-

OMRON, världens största tillverkare av medicinteknisk utrustning. Alla OMRON produkter är CE-godkända, och uppfyller EU-direktivens 93/42 EEC (medicinska produkter) villkor.

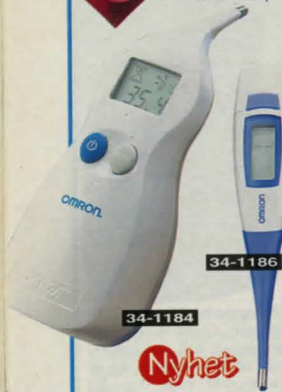

Nyhet

Febertermometer OMRON FlexTemp. För mun, armhåla eller anus. Termometerns främre del är böjbar (flexibel) vilket gör den mycket lämplig till små barn. Ljudsignal samt senaste avläsning.

34-1186 89:-
Febertermometer OMRON ProTemp. Snabb digital omställbar termometer för oral, armhåla eller rektalt (anus). 4-6 sekunder mätningstid. Minne för senaste avläsning. Lev med 10 st sondhöljen (skyddsplast).

34-1184 465:-
Extra Sondhöljen till Febertermometer 34-1184. Förp. om 20 st.
 34-972 49:-

Muskel & Nervstimulator OMRON E3. Lindrar muskel och ledsmärtor samt smärtsymtom. Behandlingen består av elektrisk stimulans av muskler och nerver med låg spänning. Effektiv behandling av spänningstillstånd och stelhet i axel-partiet och nacke. Utförliga anvisningar medföljer. 1-kanal med 5 stimulationsprogram. 34-534 895:-

Ryggmassageapparat OMRON TM-1 med 3st. behandlingstrycken, 2st. nivåer, svag eller stark behandling, automatisk eller manuell med 7 olika hastighetsjusteringar. 1500 pulser/min max. 230V 15 W.
 34-537 595:-



Pulsmätare för idrottsfolk m.m. Visar din puls efter träning. Pulsen mäts med IR-sensor mot ditt vänstra pekfinger. Avger pulslagen akustiskt samt visas i display. Klocka med larmfunktion. Drivs med 3 st 1.5V batterier typ R03 (medf.). Lev. med fodral. Storl. 95x53x22 mm.
 32-4258 249:-

Nyhet

Fotmassage. Eldriven rullmassageapparat för avspänning, avkoppling och vitalisering av kroppen (fötter, vader, lår och rygg). Stora och små rullkullor för optimal stimulans. Inställbar rullriktning, separat hastighetsinst samt säkerhetstimer (20 minuter). Rullarnas hastighetsjustering: 60-120 varv/min. Extraduk medföljer. 230V/25W.
 34-1185 1250:-



Massageapparat. Med värme och vibration. Försedd med brytare för två hastigheter och termostatstyrd värme. Långt skaft för bra åtkomlighet på ryggsulor och mellan skuldroma. Flexibelt massagehuvud. 230V.
 34-5030 198:-



Blodtrycksmätare OMRON M5-I. Helautomatisk överarmsmätare. Flermanschettsmöjlighet. Liten manschett armomfång 15-22 cm. Normal 22-32 cm. Stor 32-42 cm. (Mätaren lev. med normal manschett). Stor extra tydlig display för lättare avläsning. Lev. med mjukt etui.

34-1183 1295:-
Extra manschett.
 34-1078 Liten 375:-
 34-1079 Stor 375:-

Blodtrycksmätare OMRON R5-1. Automatisk mätare för handled med de senaste 21 mätresultaten i minne. Extra stor manschett för handledsomfång mellan 13,5 - 21,5 cm.
 34-1182 1345:-



Kroppsfettmätare OMRON BF 302, mäter procenthalten och den totala fettmassan som finns i kroppen. Den arbetar enligt BIA-metoden (Bioelektrisk Impedans Analys). Denna metod analyserar det elektriska motståndet av kroppsvävnaden genom att sända en extremt svag elektrisk ström genom kroppen. Eftersom fett har lite till ingen ledningsförmåga, är det möjligt att avgöra proportionen av fettvävnad jämfört till annan vävnad. Levereras med instruktioner på svenska och tydliga, steg för steg bilder.
 34-246 690:-

Nyhet



Armbågsskydd. Tillverkat av 25% stretch nylon, 75% stängda celler av neopren skum. Finns i 4 storlekar. S=23-25, M=25-28, L=28-31, XL=31-33cm. (Mät omkretsen vid armbågen). Uppgiv önskad storlek vid order.
 34-1140 115:-

Nyhet



Knäskydd. Finns i 4-storlekar. S=33-35, M=35-38, L=38-43, XL=43-51cm. (Mät omkretsen runt knät). Uppgiv önskad storlek vid order.
 34-1141 198:-

Nyhet



Ryggskydd. 4-Storlekar: S=62-80, M=80-90, L=90-100, XL= 100-110cm. Uppgiv önskad storlek vid beställning.
 34-1144 278:-

Nyhet



Handledsskydd. Finns i en storlek som passar de flesta.
 34-1142 Höger 115:-
 34-1143 Vänster 115:-

Nyhet



Armbågsskydd med magneter. Kliniska utvärderingar visar att magnetisk energi hjälper muskler att slappna av, öka blodgenomströmningen samt minska värken. Detta i kombination skyddar ansträngda leder samt förkortar läkning av redan överansträngd led. Levereras med flexibelt kardborrefäste.
 34-1098 139:-

Nyhet



Knästöd med magneter
 34-1099 149:-



Ryggstödsbälte. För avlastning av ansträngd rygg samt stöd vid tunga lyft m.m. Genom flera justeringsmöjligheter, passar det till de flesta midjemått.
 34-992-1 110 cm 249:-
 34-992-2 130 cm 249:-



Stetoskop av läkartyp. Lämpligt även till lokalisering av lex. missljud i mekaniska produkter.
 34-3317 89:-



34-919

34-1094

34-1095

34-348

Eltandborste Philips HX1611. Borsttrycks kontroll samt Active Tip, den separat rörliga delen som rengör effektivt mellan tänderna. Laddningsbar.

34-919 259:-
Extra borstar till eltandborste. Passar Philips/Jordan HX-2550, HX-2520, HP-735, HP-710, HP-510, HX-1611. Förp. om 4 borstar.

34-5086 139:-

Eltandborste BRAUN D8511. Laddningsbar, lev. med ett borsthuvud.

34-1094 295:-

Eltandborste BRAUN 3D Excel. Unik kombination av höghastighets pulserande rörelser och oscillerande sida till sida rörelser. Laddningsbar.

34-1095 599:-

Extra borsthuvuden BRAUN. Oral-B Plack Control.

34-570 Flexisoft 4-Pack 145:-

34-571 Extrasoft 2-Pack 85:-

34-572 Extrasoft Kids med Disney motiv 2-Pack 85:-

Eltandborste Levereras med induktionsladdare för bord eller väggmontage samt 4st. Borsthuvuden. 230V/2W.

34-348 189:-

Extra borstar 4 st/förp.

34-431 49:-

Nyhet



Personvåg PHILIPS HF-340. Digital badrumsvåg. Max: 130 kg. Noggrannhet: 200 g. Ett Alkaliskt 9 Volt batteri (6LR61) erfordras. (Medföljer E.J).
 34-920 398:-



Personvåg 160 kg, mekanisk. Råfilad matta med kromfärgad lins och kant. Mått: 34x28x11 cm. Gradering 1 kg.
 34-2694 389:-



Japanska vattensulor. Dämpar stötar och ger massage under hela foten.
 Nr Storlek Pris
 24-3286 36-38 98:-
 24-3287 39-40 98:-
 24-3288 40-42 98:-
 24-3289 42-44 98:-
 24-3290 44-46 98:-



Nyhet

Pedalhink 12 lit. matt R/F, innerhink i plast. Hôjd: 44 cm.
34-2592 329:-



Badrums- och medicinskåp 60x30x12 cm.
31-757 698:-

Nyhet



Badrums-set 4-del i acrylplast. Tvålpump, tvålköpp, mugg samt tandborstställ.
34-2583 139:-

Nyhet

Pall 18 cm i pp-plast. Maxvikt: 100 kg.
34-2591 38:-



Rullbyrå i förkromad metall. 4 st plastlådor i frostat vit. Mått: 35x39x79cm (bredd x djup x höjd).
34-1073 299:-

Nyhet

Toalettpappersförvaring R/F, för plats för plats för 3 rullar. Mått: 38x14 cm.
34-2606 139:-



Nyhet

Nya Dassboken. En nödvändig bok med roliga historier och skrönor. 187 sidor inbunden med ögla för upphängning på väggen i Ditt badrum, WC, dass etc.
34-2596 69:-

Nyhet



Badrumsvaror i plast
34-2599 Vipplöckskorg 10 lit 46:-
34-2598 WC-ställ 49:-
34-2550 Balja 30 lit 69:-

Nyhet



Servett-box i matt R/F, m. hål på undersidan för ev. uppsättning på vägg. Mått: 26x13x9 cm. Lev. utan servetter som säljs separat: Vit 2-lag i box, 100-pack.
34-2535 Servett-box 148:-
34-2536 Servetter 16:-

Nyhet

Badrumstillbehör i matt R/F
34-2540 Tvålpump 98:-
34-2541 Mugg 45:-
34-2542 WC-ställ 189:-

Pumpflaska i frostat glas.
34-1755 79:-



Nyhet

Rese-set med 3 flaskor i aluminium med variera spray, pump och vanligt lock i plast. Rymd: 0,1 lit/st.
34-2544 89:-

WC-ställ med borste i plast. Osort. färger.
34-5002 19:-
WC-spolare 3-pack, blomsterdoft. Fostatfri.
34-1626 15:-



34-4935 Bomullspinnar 300-pack 10:-
34-4936 Bomull, veckad, 100g 10:-
34-4937 Bomullspads 100-pack 14:-
34-4938 Bomullsbollar 100-pack 10:-
34-4939 Pappersnäsdukar 100-pack 10:-



Salvekvik Plåster
34-1792 Textil, 20-pack 19:-
34-1794 Nalle Puh, 20-pack 19:-



Tandpetare i plast, 300-pack
34-5038 20:-



Vätservetter m. fräsch doft.
34-1737 20-pack 14:-
34-1738 70-pack 29:-



Spenol. Beskyddande och fuktighetsgivande kräm för hud och händer. Oparymerad, 1000 ml.
34-405 79:-



Spiegel i trä. Nackspegel 25,5 cm.
34-1662 38:-
Spiegel på fot. Ena sidan m. förstoring. Diam. 127 mm.
34-1003 64:-
Spiegel med justerbar arm. Ena sidan med förstoring. Diam. 170 mm.
34-3036 99:-



Fotskrapa Credo, en klinga.
24-361 45:-
Fotrasp Credo Special för fotvård.
24-758 59:-
Reservklinga Credo, av rakbladstål.
24-362 10 st 28:-
Fotfil
24-4093 12:-



Gillette Sensor Excel
34-5060 Hyvel 48:-
34-5061 Blad 10-pack 99:-
Gillette Mach3
34-5154 Hyvel 64:-
34-501 Blad 8-pack 115:-
Gillette Rakiödder
34-5065 Regular 24:-

Gillette

Rakgel 200ml Arctic Ice
34-2199 36:-
Engångshyvel Slalom 10-pack. Rörligt huvud.
34-2202 46:-

Nyhet



Venus Razor for women.
34-2602 Hyvel 74:-
34-2603 Blad 4-p 69:-
Engångshyvel Agilité 4-pack, för henne.
34-2204 24:-



Rakhyvel BIC 24-pack.
34-2130 29:-

Badsvamp i skumgummi.
34-1622 12:-
Bad/massage-borste. Dubbelsidig (borst/träpigg) m. träskäft. Längd: 30cm.
34-1664 58:-



Nagelborste i trä.
34-1716 15:-
Nagelsax
24-2991 29:-
Nageltång.
24-2993 59:-
Nagelfil-set 1 st carbon-sten samt 3 filar med olika korntorlekar.
34-1369 39:-
Nagelklippare med fil, större (för tå-nagel).
34-5032 18:-
Pincett.
34-5039 14:-
Manikyrset 1 st nagelsax, 1 st fil, 1 st pincett samt 1 st nageltång. R/F stål. Mått: 10,5x7cm.
34-5035 169:-

Torkställning
"TOP 20" med 20
meter torklängd,
av epoxylackerade
stälror samt plast
överdragen tråd.
Höjd: 96 cm.
Längd (utvecklad):
205 cm.
34-4912..... 125:-



Torkställning, väggmodell,
med teleskoputdrag. Total
bredd 80 cm.
34-4267 248:-

Noppborttagare JUMBO
Drivs med 4 st LR14 batterier
(medföljer ej).
34-3657 115:-

Textilvårdsrulle, med 8 m
"kladd"-papper. För borttag-
ning av damm, hår m.m. från
textilier.
34-3601 24:-
Refill till 34-3601, 4-pack.
34-3602 59:-



Klädborste, helt i gummi.
Statisk och effektiv.
34-2342 49:-

Torkställning MODULAR
Epoxylackerade stälror och
hyllor med plastöverdragen
tråd. HxBxD 1450 x 700 x
350 (700) mm.
34-4266 245:-



Mangelkorg, 50 lit. Mått: 582x378x240 mm.
34-2730 45:-



Torklina med hållare i rost-
fritt stål. Hållarens bredd 406
mm, linans längd 6 m. Auto-
matisk återspolning av linan.
Vikt 1,6 kg.
34-3928 310:-

Torkvindelin 50 m. Tvinnad
UV-stabiliserad polyeten.
34-2193 24:-

Tvättpåse i nät m. dragkedja,
för underkläder (t.ex. bygel-
behå) m.m. Mått: 30x40 cm.
34-4914 15:-

Nyhet
Tvättkorg "Ole", 45 liter.
Tvättbar tygkorg (90°C) med
ställning i lackade metallrör.
34-2549 289:-

Klädnypor plast 36-pack.
34-1268 15:-
Tvättlina 4 mm/20 m. Extra
stark plastlina med polypropy-
lenkärna.
34-4259 15:-

Klädgalge, 3-pack i trä m.
pinne. Längd: 39 cm.
34-4933 19:50

Klädgalge 10-pack i plast m.
rörig krok.
34-2194 29:-



Nyhet
Ångstrykjärn Philips Azur
GC4040. Stor vattentank:
350 ml. Unikt dropp-stopp
system. Automatiskt avkalk-
ning. Extra lång sladd: 3 m.
Praktiskt skydd för stryksu-
lan vid förvaring. Helauto-
matisk avstängning (Om
man glömmer strykjärnet
på). 230V/2200W.
34-1059 790:-

Nyhet
Ångstrykjärn sladdlöst
AFK. Högglanspolerad rostfri
sula. Ångpuff, inställbar
ånga, vertikal ånga, spray.
Effekt 230V/1400W.
34-1100 259:-

Nyhet
Strykjärn AFK. Avtagbar
tank, högglanspolerad rostfri
stryksula, ångpuff, inställbar
ånga, vertikal ånga samt
sprayfunktion. Självrengö-
ring. Effekt: 230V/1600W.
34-1101 198:-

Nyhet
Resestrykjärn med ånga.
Litet och behändigt strykjärn
att ta med på resan. Omställ-
bart för 115V/230V -
250/1000W. Sladdlängd: 180
cm. Vikt: 0,6 kg Ångpuff, lös-
tagbar vattentank, hopfällbart
handtag samt ytbehandlad
sula. Levereras med typåse
för reseförvaring.
34-531 189:-

Shoppingvagn "Market". Väska
som rymmer 48 liter. Stora hjul (14
cm). Väskan kan lätt tas av och
användas separat. Max belastning
50 kg.
34-4909 259:-



Nyhet
Symaskin NM1.12. 12 program för olika sömmar. Syr utan
problem i både tunna och tjocka material. Kraftiga kappty-
ger, flera lager material. Med den
elektroniska fotpedalen får man alltid full nålstyrka.
Inbyggd arbetsbelysning, intergrerat handtag. Automatisk
pressfotstryck, öppna tråledare, nållägesväljare (vänster-
mitt-höger), backsömmand, liggande spole samt snabbspol-
ningssystem. Friarm med sybord, inbyggd tillbehörsask.
34-813 1495:-

FÖR DEN LILLE
"HJÄLPREDAN"



Strykbräda, leksak. Vad-
derad bräda och lackerade
stälror. Mått (uppfällt):
70x20x54 cm.
34-2576 79:-
Strykjärn, leksak. Vatten-
spray, löstagbar vattentank,
spelar melodi, lysande lam-
pa. Drivs med 2 st LR6-bat-
terier (ingår ej).
34-2577 96:-



Strykbordsöverdrag i ren
bomull med fast skumgum-
mi. Mått: 130x50 cm. Ösor-
terade mönster.
34-4917 46:-

Strykbord PRESTIGE Streckmetall med underede i epoxylacke-
rade stälror, sladdhållare. Strykryta 122 x 38 cm. Steglös höjdn-
ställning. Max höjd: 90 cm.
34-1257 289:-

Dammsugare Philips Mobilo Plus HR-8564. Högeffektiv, tystgående, stark motor: 1600W, 425W sugeffekt. Metallrör, kombimunstycke, 6-lagers filter. 6-meter sladd, sladdvinda. 3-tillbehör under lock.

34-2023 1095:-
Dammsugarpåsar Philips FC8021 s-bag. Av högsta kvalitet från Philips och Electrolux. Universallmodell som passar bl.a. Philips HR 8368-8399, HR8500-8599, HR8350-8367, HR8300-8349, Electrolux ClarioZ 1900-1995, Excellio Z5000-5295, Oxygen Z5500-5695, Smartvac Z5000-5695, Tornado Bolido 1500-1800, Volta Bolido 4500-4595, 5påsar/förp. **34-1075 65:-**

Dammsugare AFK-1500. En liten behändig dammsugare med teleskoprör av metall samt golvmunstycke. Försedd med sladdvinda samt två utbytbara luftfilter (medförer dammpåsförp.) Justerbar sugeffekt på hela 260 W (max). Möbelmunstycke medföljer. 230V/1400W. **34-997 695:-**

Nyhet

Dammpåsar till 34-997. Förp. om 6 st påsar samt 2st luftfilter. **34-999 59:-**

Tillbehörset till dammsugare. Innehåller: Flexiclean med dammborste, Velour dammsugarmunstycke samt 3 st. universal dammpåse (använd den gamla fästplattan från er dammpåse och fäst den på den nya påsen). **34-1061 149:-**

Luktbottagare YOCOAIR SPRAY är doftfri och har omedelbar verkan. Används bl.a. på arbetsplatser, rökrum, toaletter, i hemmet, i bilen, husvagnar, båtar, m.m. Yocoair förlinrar ytters snabbt lukter från tobaksrök, brandrök, kräkningar, avföring, avfall, urin och petroliumprodukter. Förpackning: 500ml. **34-259 69:-**

Yocoair lukttären. En dyna för upphängning i ex.vis; bilen, husvagnen, toaletten, soprummet, garderoben m.m. Yocoair är doftfri, och förlinrar dålig lukt istället för att dölja den med dofter. Förpackning: 20 gram. **34-258 36:-**

Basenhet till centraldammsugare. Effekt: 1350W/240V. 2550 mm/VP Vacuum. 60 liter/sek luftmängd. 23 liters engångspåse. **34-417 2995:-**

Monteringspaket innehåller: 12,5 meter rör a 1,25 m. 2st 90° skarp vinkel. 6 st 90° lång vinkel. 4 st 45° vinkel. 1 st T-koppling. 7 st rökropplingar. 2 st sugdosor. 2 st monteringsplattor. 1 st limburk 100 ml. 1 st utblåsningsventil. 7 st rörklämmor. 14 meter kabel. 20 st buntband. **34-418 550:-**

Slangset, 9 meter slang, slanghållare, golv-, -fog-, -möbel och borstmunstycke samt teleskoprör. **34-419 625:-**

Slangset On/Off. **34-420 995:-**

Broschyr med mera information, monteringsanvisning, extra tillbehör samt kompletteringsdetaljer. **67-3321 Fritt**

Grovavskiljare, kopplas till din vanliga dammsugare, som då suger aska, sand m.m. utan att skadas. Vid sugning av vatten, använd ENDAST av SEMKO godkänd vattendammsugare. Plåtbehållare ca. 20 liter. Sköljbart filter. **34-421 425:-**



Dammsugarmunstycke Twinner. Full sugförmåga även längst in i hörnen, med extra god effekt på hårda golv. Passar alla dammsugare med rör 32-35mm. Vikt 260g. **34-4687 189:-**

Glidytor till dammsugarmunstycke. För två byten samt en trädlock. **34-4818 29:-**

Dammsugar kristaller. Låt dammsugaren sprida en doft av nystädat. Sug upp 1 tsk. kristall när du ska städa, och du får väldoft i hela ditt hem. Förp. om fyra dofter: citron, äpple, jordgubb samt lavendel. Varje doftförpackning räcker till minst 10 dammsugningar. Totalt 40 doseringar. **34-526 89:-**

Stivex

Viskos-mopp 34-2515 28:-	Levang, plast. 34-2511 34:-	Sopborste 40 cm, plast. 34-2512 69:-	Borste 30 cm. 34-2214 19:-
Fönstertorkare 25 cm. 34-1260 29:-	Golvskrapa, plast/cellgummi. 34-1753 34:-	Skaft 21 mm x 1,5 m, lackerat stål. 34-2514 25:-	Skaft trä, 130 cm x 24 mm. 34-2213 15:-
			Teleskopskaft av metall, för rollers, penslar och slip-handtag. Längd 80-130 cm. 40-5110 59:-

SMART MICROFIBER SYSTEM

Nyhet

Microfiber mopp inkl. våtmopp. **34-4461 169:-**

Microfiber våt till 34-4461. **34-4462 89:-**

Microfiber torr till 34-4461. **34-4463 89:-**

Fönsterskrapa microfiber samt teleskopskaft m. vinkel-tillsats för svåråtkomliga ytor. Dubbel funktion: microfiber för rengöring och polering samt vändbar gummskrapa. **34-2501 139:-**
34-2534 Refill 39:-

Nyhet

Torrmopp, som används utan kemikalier då den drar till sig dammet statiskt. Engångsdukarna kan användas som dammtresa eller för fastsättning på moppen. Lev. inkl. 5 dukar. **34-2532 59:-**
34-2533 Refill 10 dukar 14:-

Gummisop "Combi Confort" av bland-gummi som är statisk. För inne/ute, tørt/vått. Rengöres i vatten. Borste och teleskop-skaft (max 135cm) säljes separat. **34-2341 Borst-huvud 98:-**
34-2341-900 Teleskop-skaft 28:-

FÖR DEN LILLE "HJÄLPREDAN"

Hink 15 lit, oval i stadig kvalitet och snygg design. **34-2530 45:-**
34-2531 Ururidare 19:-

Hink 10 lit. **34-5020 10:-**
34-5020-900 Lock 10:-

Sop-set i plast m. metallskaft. **34-2215 49:-**

Sop m. skyffel i plast. **34-5021 15:-**

Städ-set, för barn. **34-2516 59:-**

Microfiber-Rengöring utan kemikalier

- Damning med torr (statisk) duk
- Rengöring med lätt fuktad duk
- Grovrengöring med våt duk



Set "Fönster / kök / badrum" 1 st 40x40 och 2 st 32x32 cm.
34-4726 99:-

Poler- & fönsterduk 40x40 cm. Polerar rengjorda ytor till högsta glans. Används torr eller lättfuktad, tar bort vattenränder och märken. Tvättbar i 60°. Använd ej sköj- eller blekmedel.
34-2296 49:-



Microfiberduk Soft. 32x32 cm.
34-4725 Osorterade färger 39:-
Microfiber Pad KÖK 24x24cm. En antibakteriell svamp med microfiber-hölje, speciellt för kök och badrum. Tvättbar i 90°. Osorterade färger.
34-2295 39:-



Microfiber Handske för svåråtkomliga ytor som kranar, element etc.
34-2529 45:-

Microfiber rengörings-svamp med en sida för grov rengöring och den andra för efterpolering.
34-2588 39:-



Dammvippa 70 cm.
34-2176 15:-

Tvåtråd medföljer

Dishmatique
Diskborste Dishmatique. Fylls med diskmedel. Lev. med 1 st vit svamp.
34-1068 22:-
Refill 2-pack. Extra svampar till 34-1068. Vit (ej repande). Grön (grovrengöring).
34-1069 Vit 19:-
34-1070 Grön 19:-



Diskborste.
34-4564 9:-
Diskborste Tvåkomponent med tynneborst. Greppvänlig. Tål upp till 200°C. Kan diskas i maskin.
34-2546 22:-

34-1627 Skurborste 14:-
34-1624 Skurduk 2-p .. 12:-
34-1623 Allduk 5-p 12:-

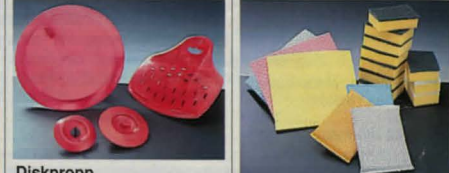

Diskpropp
34-4898 försänkt 8:-
34-4899 plan 8:-
Slaskupp i plast.
34-4916 10:-
Vaskplatta
34-1265 19:-

Svampduk 3-pack.
34-4566 10:-
Kökssvamp 10-pack.
34-4565 10:-
Rengöringsvamp 3-pack.
34-4498 19:-

Vakuumpump
Lev. m 2 munstycken diam. 7 och 16 cm. Höjd 40 cm.
34-3554 59:-

Vaskrensare. För avloppsrensning hand- & diskfat.
34-1263 28:-

Rensband av fjäderstål. Längd 7,5 m.
30-1761 25:-

Duschflaska
34-51 26:-



Diskställ med droppbricka och bestick-korg. Aluminium. 440 x 370 mm.
34-2506 369:-
Diskställ i PP-plast. 490x360x110 mm.
34-2439 39:-
Bestickkorg i PP-plast. 123x165x150 mm.
34-2440 12:-



Besticklådor i plast m. filkar.
34-2585 485x325 mm, 7 fack 24:-
34-2586 485x230 mm, 6 fack 24:-



Bindband 50 m plastband m. inlagd järntråd. Påsförslutning, trädgårdstråd m.m. Lev. i hållare med avklippare.
34-397 16:-

Steksnöre av 100% bomull. Tål ungsvarme 250 grader, 40 m.
34-4484 12:-

Naturens snören 3-pack, innehåller Hampa, Sisal och Paper.
34-2537 29:-



Påsförslutare Lufttät förslutning som går att öppna och återförslutas. Ett sigill garanterar obruten förpackning.
34-4558 79:-

Extra påsförslutningstape till 34-4558. Ca: 400 st. förslutningar.
24-4559 32:-

Etiketter 600 st självhäftande.
24-1528 44:-

Frysttejp 50 m x 19 mm.
36-446 13:-

Istärningspåsar för 240 tärningar. Självförslutande.
34-4291 14:-



Förvaringsburkar med 100% lufttäta lock. Tål -40 grader - +100 grader. Kan användas direkt ifrån fryns till microvågsugn.
34-4811 0,5 liter, rektangulär 19:-
34-4812 1,2 liter, rektangulär 25:-
34-4814 1,6 liter, fyrkantig 28:-
34-1258 4,0 liter, rektangulär 44:-

Ströburk
34-4943 1,4 liter 25:-
34-4944 2,1 liter 34:-



Microlock i plast, ø 27 cm.
34-1167 14:-

Frys- och microaskar i plast. 3-pack.
34-1355 0,4 liter 22:-
34-1356 0,8 liter 24:-
34-1357 1,2 liter 26:-



Sköjlbalja 9 lit, 33x36cm.
34-2551 38:-

Matlåda SUPERSEAL 0,8 lit.
34-1453 29:-
Matdosa R/F, 175x100x65 mm.
34-1266 115:-



Musfällan exMUS. Testad och godkänd av Naturvårdsverket. Tillverkad i Polypropylen/galvaniserat järn. Enkel att ladda och tömma. Storlek: 133x56x50mm.
34-4946 32:-

Spishälls-rengöring
34-1628 Skrapa 49:-
34-1629 Blad 5-pack .. 19:-
34-1630 Putsduk 2-pack 24:-
34-1631 Puts 250 ml .. 29:-
34-1632 Skydd 50ml .. 34:-



Plastpåspack. Praktisk hållare för matkassarna, toapapper och hushållspapper.
34-3188 39:-

twixit!



Påsklämror TWIXIT.
Bland-pack. 2 st 14 cm, 3 st 11 cm, 3 st 8 cm, 15 st 6 cm och 5 st 4 cm.
34-1516 29:-
Små-pack. 25 st 6 cm.
34-1517 24:-

Nyhet



Fryspåsar LDPE-plast Borstar, 22 my. Svensktillverkade. Extra starka och sega.
34-2630 1 lit, 70st 10:-
34-2631 2 lit, 50st 10:-
34-2632 3 lit, 40st 10:-
34-2633 5 lit, 30st 10:-
34-2634 7 lit, 25st 10:-
34-2635 Dubbel-pack 2 & 3 lit ... 19:-

Vakuumpförpackare för fryspåsar. För-längder varors håll-barhet.
34-97 149:-



Kaffefilterhållare R/F
34-2248 39:-
Kaffefilter 200 st. Miljövänliga. Ej klorblekta.
34-4295 för 1x4 18:-
34-4296 för 102 18:-



Bakformar aluminium 50 st.
34-2621 16:-
Bakformar, vita ca 230 st av papper.
24-3038 12:-
Bakformar "Amerikanska" muffins i papper, 24 st. med goda recept.
34-4849 19:-



Plastfolie 60 m x 30 cm.
34-1303 12:50
Aluminiumfolie Ugn & Frys 8 m x 40 cm.
34-2628 19:-
Avrivarer/behållare för plast- & aluminiumfolie.
34-2223 32:-

Nyhet



Bakplåtspapper, oblekt.
24-3130 Rulle 20 m x 33 cm .. 19:-
24-3131 24 st ark 33x42 cm ... 12:-
Ugnsteflon belagd med Teflon. För bak, stek och grill i ugn. Tål 260°C.
34-4298 35:-



Bakformar i bleckplåt.
34-1277 Springform 2 bottenr. Diam. 23 cm 49:-
34-2250 Långform 30cm 18:-
Torteletter 6-pack i bleckplåt, 12cm.
34-2252 19:-



Bakformar, nonstick.
34-1273 Långform 30 cm 29:-
34-1274 Springform 1 botten, Diam: 24 cm 48:-
34-1275 Sockerkakform 1,5L, 22 cm 78:-



Formar på plåt med non-stick beläggning.
34-4850 33x22cm 6 hål, "Amerikanska" muffins 49:-
34-4851 40x29cm 12 hål, "Vanliga" muffins 69:-
34-2260 Kakform 24 hål 66:-



100 bullar-kakor-tårter Bonnier Carlsen 111 sid.
34-2637 149:-
Muffins och smoothies ICA bokförlag, 48 sid.
34-2257 179:-



Saxsats 3 st saxar.
34-2210 29:-
Mortel, marmor 10 cm diam.
34-2728 79:-

Nyhet



FÖR DEN LILLE "HJÄLPREDAN"
34-1279 19:-
Kakformar Nalle nonstick.
34-1271 25 cm 49:-
34-1272 10 cm 15:-
Knattebagaren med kavel, formar och sle-var.
34-2475 49:-
Kakformar Bleckplåt
34-1279 Springform, barn 2 bottenr. Diam: 12 cm ... 34:-



Tårtkupa Diam: 31 cm.
34-2610 39:--
Tårtspade R/F, för praktisk servering.
34-2290 49:--
Tårtpapper 12 st
34-2580 34 cm 15:--
34-2627 28 cm 15:--
Tårtljus, 24 st med hållare.
34-2629 10:--

Köksmått R/F. Stapelbara.
34-1364 0,25 lit 26:--
34-1365 0,5 lit 44:--
34-1366 1,0 lit 58:--
Deciliter-mått R/F.
34-2267 0,1 lit 17:--



Nyhet



Skålar "Mr CHEF" i hårdat glas. För servering eller beredning, med rundad botten på insidan - idealiskt vid vispning. Tål frys, ugn, microugn och diskmaskin.
34-2618 14 cm (0,3 lit) 12:50
34-2619 22 cm (1,0 lit) 32:--
34-2620 26 cm (1,5 lit) 46:--

Nyhet

Ströburk-set i plast. 1,2, 2,5 & 4 lit.
34-2608 89:--



Litemått med gradering upp till 1 lit.
34-2615 15:--
Mättsats 1 krm, 1 tsk, 1 msk, 1 kaffemått samt 1 dl.
24-4055 10:--
Tillbringare med lock 2 lit i plast. Passar i kylskåpsdörren. Mått: 165x89x235 mm.
34-2609 49:--
Shaker 400 ml, i plast.
34-44 26:--



Degbunke 5,5 lit, plast.
34-2612 34:--
Beredningskanna 3 lit, plast.
34-2613 28:--

Nyhet



Tratt med sil, matt R/F. Diam. 12 cm.
34-1770 38:--

Mått-set i rostfritt. 1 krm, 1/2 tsk, 1 tsk, 1 msk.
34-5009 35:--



Hink 10 lit R/F
34-2304 226:--
Skål i rostfritt.
34-56 20 cm 119:--



"Flexible" skärbräda, se sid 364

Kavel R/F fylld med sand. Vikt: 1,6 kg. Ej maskindisk.
34-1768 186:--

Kavel i trä.
34-2224 36:--

Bakbord "FLEXIBLE" 45x61 cm. Tålig, skonsam för kniv och absorberar ej lukt och smak. Lätt att rengöra. Tål maskindisk. Vikt: 240 g.
34-2498 169:--



Kaksprits med tillbehör. Behållare i bleckplåt med handtag i plast. Lev. med 10 st brickor, 8 st spritsar. Längd: 26 cm.
34-1500 116:--



Slickepott
34-1760 liten 23,5 cm . 34:--
34-1761 stor 25,5 cm 39:--

Mjölsikt 350 g.
34-1280 42:--



Osthyvel
24-4043 29:--
Visp
24-4048 16:--

SVEIC



Äppelklyftare matt R/F.
34-1658 38:--

Nyhet



Mandelkvam SVEICO i plåt.
34-2538 96:--



Rivjärn skivare och river vitlök, nötter etc.
34-2643 59:--

Urkärnare i metall, för oliver och körsbär.
34-2186 26:--



Ballongvisp 25 cm.
34-5079 28:--
Trådvisp "Mini"
34-5138 9:--

Nyhet



Choklad-/tryffelrivare R/F. Inställbar.
34-2274 84:--

Nyhet

Rivjärn med behållare. Ett rejält rivjärn i kraftig konstruktion med nederkant i gummi, för att stå stadigt på plats. Passande burk i plast, som gömmer i rivjärnet - praktiskt att riva direkt i och som sedan kan förslutas med lock. Höjd: 26 cm.
34-2649 136:--

Nyhet



Morots-skalare "LURCH" i plast med 6 r/f rakblad, som enkelt skalar en morot då den pressas igenom. För festsättning på bordsskiva eller vägg - ev. på insidan av diskbänksdörren, praktisk vid kompostavfallet. Tål maskindisk. 34-2644 246:-

Nyhet



FIRMGRIP

Köksredskap "FIRM GRIP". Greppvänligt ergonomiskt gummi-handtag.
 34-2655 Potatis-skalare 29:-
 34-2656 Potatis-skalare "Y" 29:-
 34-2657 Osthyvel 39:-
 34-2658 Kapsylöppnare 29:-
 34-2659 Locköppnare 46:-



Rotborste TAPAS 49:-
 Potatis-skalare JONAS. Original i R/F. 34-1264 19:-



Potatis-strimlare av metall & plast. Storlek 24x10x10 cm. 34-3767 89:-



Äggskärare 3-i-ett i plast. 32-89 45:-

Nyhet

Avocado-skalare/skivare, i R/F med gummerat handtag. 34-2651 116:-

Nyhet

Marinad- och mörroller, som med sina piggar rollar in marinad och örter i köttet samtidigt som det blir mörkt. 34-2660 98:-



Rutiga kokboken 786 sid. ICA Bokförlag. 34-2319 289:-



Vittlökspress FIRM GRIP. Extra kraftig modell för större klyftor, med non-stick behandlad yta. Tål maskindisk. 34-1437 86:-



Potatispress med 3 skivor för olika varianter vid pressning. 34-5040 158:-
 Potatispress i metall. 24-4049 54:-

ORIGINAL **GastroMax™**



Köksredskap "GASTRO-MAX" i plast, som tål värme upp till 257 gr.
 34-4569 Stekspade 28:-
 34-4678 Visp 28:-
 34-1456 Brödpensel 22:-

34-498 Soppstev 46:-
 34-499 Bröd/grillpensel 24:-
 34-2373 Potatisstöt 48:-
 34-2593 Glasskopa 19:-
 34-2594 Skumsläv 28:-
 34-2654 Osthyvel 24:-

34-1454 Slickepott 29:-
 34-1455 Insideskrapa 24:-
 34-4879 Släv 28:-
 34-4880 Stekgaffel 28:-
 34-4881 Stektång 28:-
 34-4882 Spagetti-släv 28:-



Köksredskap-set i trä, 5 delar. Längd: ca. 32 cm.
 34-4888 25:-
 Smörknivar 4-pack i trä. 34-5096 12:-



Skumsläv i mässingstråd med bambuhandtag. Dia: 15,5 cm. 34-1772 34:-

Plättspade, nylon. 34-1657 16:-

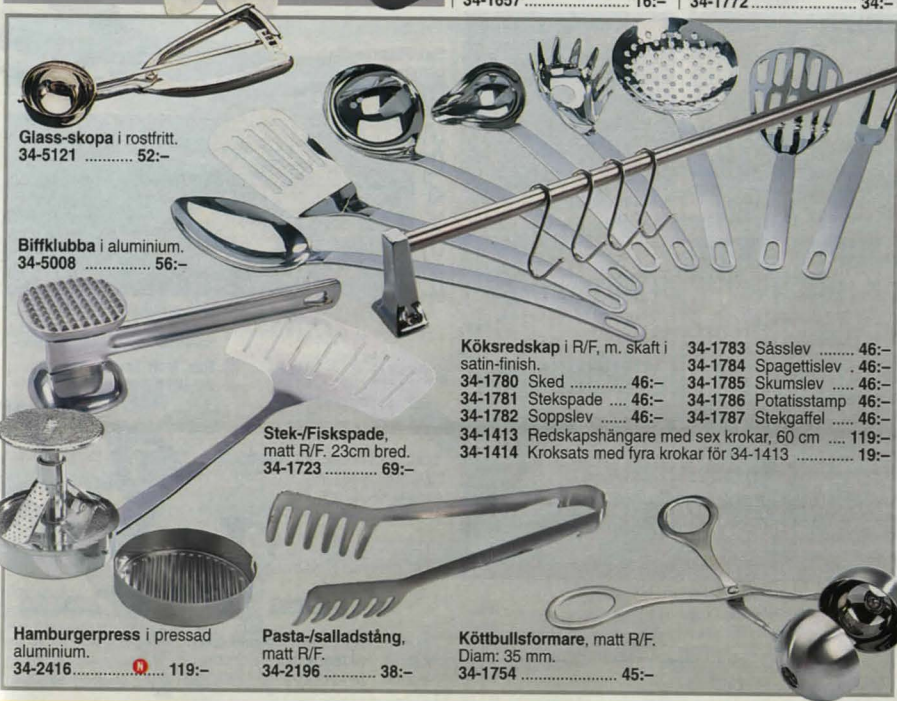

Glasskopa i rostfritt. 34-5121 52:-

Biffklubba i aluminium. 34-5008 56:-

Köksredskap i R/F, m. skaft i satin-finish.
 34-1780 Sked 46:-
 34-1781 Stekspade 46:-
 34-1782 Soppstev 46:-
 34-1413 Redskapshängare med sex krokar, 60 cm 119:-
 34-1414 Kroksats med fyra krokar för 34-1413 19:-

Hamburgerpress i pressad aluminium. 34-2416 119:-

Stek-/Fiskspade, matt R/F. 23cm bred. 34-1723 69:-

Pasta-/salladstång, matt R/F. 34-2196 38:-

Köttbullsformare, matt R/F. Diam: 35 mm. 34-1754 45:-



Nilsjohan!

Konservöppnare RÖDA CLARA för vägg (skruvar medf.). Ej maskindisk. 34-2302 149:-



Konservöppnare MagiCan auto, Cullinare. 34-2645 146:-



Köksredskap i kraftig metallkonstruktion. 34-2507 Vitlökspress 84:-
34-2508 Konservöppnare 84:-



Durkslag på fot i rostfritt. 34-48 16 cm 129:-



Skölsjil i plast. 34-2616 14:-



Sil med fintrådigt nät och rörskaft. Allt i rostfritt. 34-5114 Diam: 20 cm 96:-
34-5115 Diam: 14 cm 58:-
34-5116 Diam: 7 cm 29:-
Tesil m. klämma i rostfritt. Längd: 16 cm. 34-5112 12:-



Metallvål "Fish OFF" Med ställegering, tar denna bort lukt ifrån fisk, lök, vitlök. Giftfri, icke allergiframkallande. 34-2283 49:-



Burköppnare Magi Twist. För burklock samt flaskkorkar. 34-2284 38:-



Fågel-/Fiskbensax 34-1773 98:-



Sax Plashandtag, gummerat grepp. 34-254 20 cm . 39:-



FISKARS Universalsax AVANTI Längd: 21 cm. 34-1518 99:-



Sax, Soft-Touch 34-4214 144:-



Saxar av hög kvalitet i rostfritt stål. 34-1290 Skräddarsax 22 cm 39:-
34-1508 Broderisax 12 cm 19:-



Grönsackhackare, dubbel-eggad. Förp. med urholkad skärbräda i trä. 34-1766 99:-



Nyhets Lökhackare i kraftig konstruktion i plast och R/F. 34-2650 148:-



Knivset. Innehåller 1 st skalkniv, 1 st grönsackskniv samt 1 st allkniv. 34-1382 58:-



Pizza-slicer i rostfritt. 34-5122 25:-



Kniv 8 hål. Med dessa andningshål fastnar inte t.ex. gurkskivor etc. Blad med non-stick beläggning. 34-2122 49:-



Nyhets Knivslip 34-2661 86:-



Japanska kockknivar med blad av Hi-carbon rostfritt stål och trähandtag. Ej maskindisk. 34-2128 Grönsackskniv ... 149:-
34-2129 Allroundkniv ... 149:-
34-2639 Filékniv 168:-



Knivblock med 5 knivar. Helgjutna knivar med bra skärpa. Ihåligt handtag i R/F samt blad av carbonstål. Innehåller: Kockkniv, brödkniv, filékniv, allkniv samt skalkniv. Längder 7,5-20 cm. 34-2724 599:-



Nyhets Köksknivar, helgjutna. Med ihåligt handtag i R/F samt blad av carbonstål. 34-2662 Kockkniv, 20 cm 349:-
34-2663 Brödkniv, 20 cm 326:-
34-2664 Filékniv, 16 cm 326:-
34-2665 Skalkniv, 7,5 cm 249:-



Köksknivar i rostfritt stål med nitade handtag av bakelit. 34-1045 Kockkniv 33 cm 49:-
34-1046 Brödkniv 33 cm 46:-
34-1047 Filékniv 28,5 cm 44:-
34-1048 Skalkniv 19 cm 29:-
Bryne med plashandtag. Längd: 33 cm. 34-1049 48:-



Kötttyxa. Blad av rostfritt stål (420J2/Rockwell 52-54) som ger fin skärpa. Handtaget som är greppvänligt R/F är ihåligt, vilket ger kniven balans i dess hela tyngd. 34-2269 326:-

Salt- & pepparkvarnset,
acryl / trä. Höjd: 13 cm.
34-2696 89:-

Nyhet



SKEPPSHULT

Kvarnar i gjutjärn/trä med keramiskt malverk med 25 års garanti, inställbar grovlek. Höjd: 18 cm.
34-2335 Pepparkvarn 198:-
34-2336 Saltkvarn 198:-

Nyhet Salt- & pepparset i matt R/F yta. Höjd: 15 cm.
34-1373 189:-



Nyhet

Elektrisk Pepparkvarn med lysdiodlampa. I borstad rostfritt, med keramiskt malverk. Endast ett enkelt tryck gör att Du mal Dina peppar- eller salt-korn. Drivs m. 4 st LR6-batterier (ingår ej).
34-2677 369:-

Pepparkvarn i aluminium. Inställbar för önskad grovlek. Höjd: 10,5 cm.
34-1053 76:-



Nyhet Olja- & Vinäger-set. 2 st flaskor (vardera 0,35 lit) i acrylplast med pip.
34-2678 79:-

Kryddreda. Fylls med t ex pepparkorn, lagerblad, kanel etc.
34-2273 32:-



Skärbrädor svarta
34-2038-1 33x25 cm .. 49:-
34-2039-1 27x20 cm .. 39:-



Trancherbräda 8 cm tjock i bok, 29,5x29,5 cm.
34-2322 269:-



Nyhet Skärbräda "FLEXIBLE" 29,5x38 cm. Tålig, skonsam för kniv och absorberar ej lukt och smak. Tål maskindisk. Böjes lätt för att hålla innehållet i stekpanna eller påse. Vikt: 70 g.
34-2497 48:-



Cocktail-set i matt R/F, 6 tillbehör (kyparkorkskruv, måttglas, sked, kapsylöppnare, drinkvisp samt is-tång).
34-2125 198:-

Mini-Mixer, batteridrivnen. För Cappuccino, mjölk, desserter etc. Lev. med vägghållare för 2 st skruvar (ingår ej). Drivs med 2 st LR6-batterier (ingår ej).
34-2675 149:-

Nyhet



Flaskpip 3-pack i plast.
34-2697 49:-
Sugrör 225-pack, böjbara.
34-2579 12:-



Fickplunta i R/F. Fastlåst skruvkork. 175 ml.
32-125 119:-

Tratt, R/F, till fickplunta.
24-1195 19:-

Shaker 0,5 lit. matt R/F.
34-2270 156:-

Stenar 10-pack Serveras kylda i önskad dryck, eller värmes i ugn för servering i varm dryck.
34-2285 79:-



Nyhet

Korkskruv.
34-2638 98:-



Vinhällare med tätslutande kork.
34-1763 39:-



Kyparkorkskruv
34-1757 29:-

Vinöppnare för väggmontering, i krom med handtag i trä. Max-höjd (utan flaska): 55 cm. Skruvar & plugg medföljer.
34-1163 795:-

Korkskruv. Skruvar och drar upp korken i ett och samma moment.
34-3392 69:-



Vin-testare med korkskruv. Visar temperaturer för 11 olika vin-typer. Drivs med 2 st R03-batterier (ingår ej).
34-2311 239:-

Kork- och kapsylöppnare Tunn och högljansförkromad skruv.
34-5113 64:-



Iskrossare tillverkad av gjuten, förkromad lättmetall.
34-2909 389:-



Hushållsvåg 3 kg i R/F, 10 g gradering.
34-503 269:-



Timer. Digital. Räknar upp / ner 99 min i sekunder. Med magnet, ögla samt klips. Drivs med 1 st R03-batteri.
34-2313 79:-



Magnetisk knivhållare för väggmont.
31-284 Svart 30 cm ... 49:-
31-285 Vit 30 cm 49:-
31-1117 Trä 50 cm 89:-
31-1118 Matt R/F 35 cm 139:-



Juice-press, tillverkad av gjuten, förkromad lättmetall. Mycket stabil konstruktion.
34-2908 329:-



Köksvåg 3 kg med bägare (1,5 lit). Mekanisk.
34-2272 79:-



Nyhet

Hållare för hushållspapper, matt R/F. Höjd: 33cm.
34-2653 79:-



Knivblock.
34-1407 Trä, för 5 knivar 79:-



Glasburk-set. 4 st med tätslutande lock.
34-2723 149:-

Nyhet



Kaffemått R/F
34-60 19:-



Kaffeburk i plåt, för 0,5kg kaffept. Mått: 12x7,5x18cm.
34-2359 35:-

Nyhet



Vinställ i matt R/F, för 9 flaskor.
34-1776 179:-



Kryddställ, matt R/F & svart med plats för 16 burkar (ingår ej).
34-2127 169:-



Vinkylare/Köksredskapsburk matt R/F, dubbla väggar.
34-2123 169:-



Glas 4-PACK, DURALEX
Härdat glas, Marine, 36 cl.
34-2718 39:-

Bestick-set 24-delar, helgjutna i rostfritt med nitar.
34-2379 349:-

Stengods VIK blå/beige, maskindiskbar.

Nr	st	
34-2719	Tallrik flat 28 cm	39:- 198:-
34-2720	Tallrik djup 19 cm	35:- 179:-
34-2721	Assiett 22 cm	29:- 149:-
34-2722	Mugg	29:- 149:-



34-1523	Elfenben	34:-	34-2360	Creme	19:-
34-1524	Vinröd	34:-	34-2361	Gammelröd	19:-
34-1525	Mörkgrön	34:-	34-2362	Mellangrön	19:-
34-1526	Mörkblå	34:-	34-2363	Blå	19:-

Nyhet



Irish Coffe-set för 2 personer. Glas i R/F behållare samt sugrörsskedar i R/F.
34-2301 69:-



Rustikljus 29 cm i parafin. Tjocklek: 22 mm. Brinntid: 14 tim. Säljes styckevis Finns i följande färger. OBS! Reservation för ev. nya färger.

34-2367-2	Vit	4:-
34-2367-5	Kungsblå	4:-
34-2367-32	Ljusgrå	4:-
34-2367-131	Rosa	4:-
34-2367-138	Bordeaux	4:-
34-2367-143	Ljusgrön	4:-
34-2367-145	Grön	4:-
34-2367-149	Olivgrön	4:-
34-2367-172	Elfenben	4:-
34-2367-193	Ljusgul	4:-
34-2367-201	Ljuslila	4:-
34-2367-202	Isblå	4:-

Värmeljus 50-pack.
34-4458 19:50

Pastamaskin **MARCATO**
ATLAS 150. Redskap ("Pastabike") för ravioli, samt svensk bruksanvisning med recept medföljer.
 34-1165..... 389:--



Tillbehör för **MARCATO ATLAS 150**, för 34-1165.
 34-2291 Spagetti-tillsats 136:--
 34-2293 Ravioli för önskad fyllning-tillsats 249:--
 34-2294 Motor "Pastadrive", 110/230V, 100W 499:--



Nyhet



Såstern 0,4 lit. i kromad plast.
 34-2686 169:--

Nyhet

Termoskanna 1 lit. med glasinsats och utsida i matt rostfritt samt handtag och pip i plast.
 34-2680 129:--

Nyhet

Pumpstermos 2,5 lit. Stålermos med hävarm. Innehåll i rostfritt samt utsida i borstad rostfritt med handtag och pump i plast.
 34-2682 398:--

Rondine



Espressobryggare Rondine med Creamer. För 6 koppar, användes direkt på plattan. Creamer för cappuchino.
 34-1164 249:--



Kaffepanna 2,2 lit. matt R/F. Sandwich-botten 3,9 mm. Visstänande pip (knäpplock).
 34-2354 269:--



CULINARE

Bryggare CULINARE. 1 lit/8 koppar. Dubbla glas håller kaffe/teet varmt längre
 34-2343 289:--



bodum

Kaffebruggare BODUM "SANTOS" för 8 koppar. För elektrisk spisplatta och gas-spis. Bruksanvisning medföljer.
 34-2368 248:--

PYREX



Glasformar PYREX i hårdat glas. Rejäl kvalitet, tåligt för frys, ugn, microovn, diskmaskin samt idealisk för servering. **5 års garanti.**

34-2324 Rund gryta m. lock, 1,5 lit. 98:--
 34-1376 Rekt 30x20 cm 59:--
 34-2326 Rekt 39x25 cm 89:--
 34-1374 Pajform 27 cm 59:--

Nyhet



PYREX

Keramikformar Ceramica/PYREX, kvalitets-stengods. Glasserade invändigt med mellan-brun utsida. Tåligt för frys, ugn, mikrovågsugn och maskindisk. **2 års garanti.**

34-2688 Port.kopp 2-pack 45:--
 34-2689 Oval/omllett 28x14 cm 76:--
 34-2690 31x20 cm 110:--
 34-2691 39x26 cm 178:--
 34-2692 42x29 cm 199:--



Snurrbräda i trä. Diam: 35 cm. Praktisk servering - alla när kring bordet.
 34-5139 69:--

Planksteksbräda i ek, med korkunderlägg. Recept medföljer. 18x31 cm.
 34-5167 69:--



Nyhet

Mikrovågsplatta i natursten och mikrougnstålplast. Uppvärmes i mikrougn, och håller sedan maten varm i minst 30 min.
 34-2681 178:--

PYREX



Kycklinggryta med lock 5,1 lit. För kyckling och stekar m.m. Även användbar som gryta (3,0 lit) och som ugnform (2,1 lit) separata.
 34-2687 179:--



Värmetåliga grytlappar KIP-PY 2-pack. Tål maskindisk.
 34-2364 39:--

Värmetåliga grytunderlägg ISOLAND. Tål maskindisk.
 34-2365 48:--



Korkunderlägg 2-pack 14,5cm samt 19,5cm.
 34-2286 19:--



Lergryta 3 lit. 3-6 pers. Stekgryta i lera där vitaminer & näringsämnen bevaras.
 34-1534 139:--



Ugnslådor. 2-pack. Non-stick beläggning. Storlek: 30x21x5 cm resp. 25x18x5cm.
 34-3755 98:--

Lösa lock 3-PACK.
R/F vändbara, där
varje lock passar 3
storlekar och där-
med totalt 9 storle-
kar.
34-2276 249:-



Spislock 4-del, osort. motiv.
34-426 24:-

Stängskydd 29 cm.
34-1440 24:-
Glaslock
34-2351 26 cm 69:-
34-2352 28 cm 78:-



Stek & Kockärl. Legerat gjutjärn med non-stick beläggning.
Bottentjocklek 5 mm.
34-2208 Traktörpanna 28 cm 329:-
34-2209 Gryta, 4,5 lit. med glaslock 349:-



Nyhet

Rostfria kokkärl med lock i matt finish med 8 mm kapslad botten.
34-2733 Kastrull 1,5 liter 159:-
34-2734 Kastrull 2,0 liter 179:-
34-2735 Gryta 3,0 liter 199:-
34-2736 Gryta 5,0 liter 259:-

Nyhet



Wokstekpanna i karbonstål
med non-stick beläggning.
Tråhandtag. Storl. 27,5 cm.
34-2725 89:-



Kastrull GOURMET VITESSE. Koka i en ny dimension, gen-
om att höja trycket i kastrullen, utan att tryckkoka, erhålls en
betydligt kortare koktid. Man kan, när som helts under kok-
ningen, öppna locket.
34-549 Kastrull 5,6 liter. 795:-



Sauteuse, R/F satinfinish. 20 cm, 8 mm kapslad botten.
34-2353 189:-
Gryta 10 lit. i rostfritt stål med bakeliithandtag. 4 mm sand-
vibotten.
34-1501 215:-



Nyhet

Pasta- och ångkokset 4-del, matt R/F. Gryta 4,5 lit. med
glaslock. Durkslag-insats samt ångkokskorg. Kapslad botten
8 mm.
34-2726 359:-

SKEPPSHULT



SKEPPSHULT

Nyhet

Stekpanna En äkta gjutjärspanna från Skeppshults gjuteri. Utprovad även för
keramikhållar.
34-4311 28 cm diameter 298:-
34-2333 18 cm diameter 178:-
34-4673 Grillpanna 28 cm 289:-
34-2737 Pannkakspanna 23 cm 236:-
34-2738 Plättpanna 23 cm 249:-

Stekgryta, oval med järnlock
34-2729 4 liter 495:-



TITAN GRANIT

TITAN-GRANIT Stek & Kockärl. 7 mm pressgjuten alumini-
umbotten med extrem bra värmefördelning. Slitstark och fett-
snål Titanbeläggning. Ugnsfasta handtag (upp till 260°C).
Passar alla spisar, utom induktionsspis. Tål maskindisk. 5 års
garanti. Skötselråd medföljer.

34-2346 Stekpanna 24 cm 398:-
34-2347 Stekpanna 28 cm 469:-
34-2348 Traktörpanna 26 cm 479:-
34-599 Traktörpanna med lock 28x28 cm 599:-
34-2746 Grillpanna 28x28 cm 539:-

TITAN-GRANIT, i samma utförande som övriga i denna serie
- men med 5 mm bottentjocklek.
34-2744 Sauteuse 20 cm 369:-
34-2745 Wokpanna 27 cm 469:-



Nyhet

Stek- & Kockärl med teflonbeläggning och
handtag i bakelit. Bottentjocklek: 2,5 mm.
34-2739 Stekpanna 26 cm 89:-
34-2740 Säskastrull 16 cm 69:-
34-2741 Gryta 2 lit. (exkl. lock) ... 96:-
34-2741-900 Lock till 34-2741 49:-

Pasta- / Potatisgryta 5 lit, med
teflonbeläggning. Aluminiumlock
med non-stickbeläggning har ånghål
och räfflad kant för ångkokning resp.
avhällning. Bottentjocklek: 2,7 mm.
34-2742 259:-

Rondine

Nyhet



Stekpanna PROFESSIONAL 28 cm
med Teflon Platinum-beläggning. Ihå-
ligt handtag i rostfritt stål. Planslipad
botten, med tjocklek 4,5 mm.
34-2743 249:-



Kaffebryggare med termoskanna BRAUN KF177. AromaSelekt brygg-system för 8 stora eller 12 små koppar. Individuell smakinställning. Vattenfilter som förbättrar kaffesmaken, förhindrar kalkavlagringar och reducerar klorhalten. Automatisk droppstopp. Svängbart filterhållare. Vattennivåmätare. Förvaringsutrymme för sladd. 240V/1360W. 34-650 595:--



Kaffebryggare Philips Comfort HD7444. Kapacitet 1,3 liter. Droppstopp, signallampa, sladdvinda, svängfilter, genomskinlig vattentank med gradering både på ut och insidan, kannan är även graderad. 230V/1100W. 34-1152 259:--



Kaffebryggare i svart/matt. Kapacitet 1,5 liter. Belyst strömbrytare, nivåmätare på transparent vattentank. Droppstopp samt svängfilter. 230V/800W. 34-1148 189:--



Kaffebryggare 8-koppar, exklusiv SEVERIN bryggare med många finesser och hög teknologi. Bl.a. separata strömbrytare för byggnad resp. värmeplattan. Rostfri vattentank. 230V / 1450W. 34-3053 895:--



34-3058

Kaffekvarn SEVERIN KM-3877. Variabel kvarn för olika grovlek. Upp till 100 gram kaffe/gång kan malas. 230V/80W. 34-3058 295:--



Espressomaskin med högt pump tryck 15 bar. Ängrör för skumning av mjölk för cappuccino. Avtagbar tank 1,2 liter för enkel påfyllning. Nivåmätare för vatten. Avtagbar droppbricka för enkel rengöring. Signallampor. 230V/1000W. 34-1153 895:--



Percolatorbryggare. Kapacitet 2,2 liter. "Sladdlös" kann. 230V/1000W. 34-1151 495:--



Riskokare Melissa, kapacitet 3-liter/4-18 personer. Automatisk varmhållning-bevarar risets naturliga smak. Mätbägare och sked medföljer. Transparent lock ger god överblick på tillagningen. 230V / 700W. 34-131 298:--



Potatisskalare för färsk eller gamla potatisar. Skalar upp till 1kg åt gången. Skaltid: 2-4 minuter. Lätt att rengöra. Effekt: 230V/70W. 34-613 289:--



Fritös i matt rostfritt stål. 3-liter med "Cool zone" teknik för optimal /professionell användning. Reglerbar termostat upp till 190°C. Signallampa. Uttagbar fritösinnsats som kan diskas i maskin. Korg med avtagbart handtag. Sladdvinda samt praktiskt lock för enkel förvaring. 230V/2100W. 34-1173 795:--



Brödrost ELRAM 4-skivors, Elektronisk brödrost med stoppknapp för avbrytande av rostning. Inställbar rostningsgrad i 6-steg. Fack för uppsamling av brödsmlur. 230V / 1300W. 34-668 239:--



Brödrost PHILIPS Metal Line. Brödrost för två skivor. Inställbar rostningsgrad från 0 till 7. Försedd med smulbricka. Sladden kan lindas upp på undersidan när du inte använder den. 240V/800W. 34-708 495:--



Brödrost i borstat rostfritt stål. Elektronisk termostat för bästa rostning av två brödskivor. Försedd med stoppknapp. 34-1146 349:--



34-965

Vattenkokare Philips HD-4662. Rostfri med filter och signal vid kokning. Dolt element, möjliggör värmning av mjölk, soppor m.m. Sladdlös vattenbehållare. Kapacitet 1,7 lit. 230V/2400Watt. 34-965 675:--



34-2065

Vattenkokare i matt rostfritt stål. Kapacitet 1,8 liter. Dolt värmeelement. Automatisk avstängning. Vattennivå mätare. 230V/2200W. 34-2065 495:--



Vattenkokare Philips cucina. En något mindre, sladdlös, vattenkokare, 1,2 liter, med automatisk avslagning. Värmeelement i rostfritt stål. 240V/2200W. 34-710 269:--



Citruspress AFK. Kapacitet 1 liter, tillbringare med handtag samt lock. Sladdvinda, kraftfull reverserande motor. 230V/25W. **34-1139** **119:-**

Äggkokare AFK för 1-7 ägg. Summertönton och signallampa. Rostfri kokplatta för enklare rengöring. Sladdvinda. Mätstång samt äggpicke. **34-1147** **129:-**



Smörgåsgrill. Med behandlade laggar för lätt rengöring. Termostatreglerad med 2 kontrollampor. Svart och krom. **34-669** För 2 skivor. Effekt: 650W/230V. **249:-**
34-670 För 4 skivor. Effekt: 1200W/230V. **389:-**



Våffeljärn CLOER. Belagda laggar för bra släppeffekt, kontrollampa samt kabelvinda. Kan förvaras stående, vilket sparar plats. **34-657** **349:-**

Doppvärmare. Praktiskt att ha med på resor. Värmer vatten eller annan dryck på några minuter. 230V/300W. **34-422** **89:-**

Rånjärn CLOER. Belagda laggar med välkänt norskt mönster. 230V/900W. **34-1096** **349:-**



Våffeljärn, dubbelt, CLOER. Gräddar två våfflor plus två extra hjärtan. Kontrollampor visar när våfflorna gräddas samt är klara. Termostatreglerat för bästa resultat. Hög effekt 1200 Watt/230V. **34-662** **549:-**



Kokplatta i rostfritt. Dubbel med steglös termostat för temp.inställning. Hög effekt 230V/2500W max. **34-1161** **498:-**



Kokplatta Steglös termostat för inställning av önskad temp. Lev. komplett med sladd och stickpropp. 230V / 2000W. **44-3794** **375:-**



Stavmixer Severin SM-3808. Delbar mixer för enklare rengöring. Två hastigheter. Två knivtillsatser. Mixerdelarna i metall. 230V/200W. **34-2066** **249:-**



Mixerstav BRAUN MR5550 BC-HC. Variabel hastighet, turbo shot, stor hacktillsats, höghastighets-hacktillsats och metallvisp. Blandar, mixer, purear soppor, barnmat, milkshakes, majonäs, såser. Hackar, maler, krossar små som stora mängder kött, lök, örter, nötter, ost, iskuber. Vispar och slår, färdigblandade desserter. Mycket kraftig motor. 230V/500W. **34-1178** **729:-**



Stektermometer för både ugnstekning och kokning av kött. Rostfritt stål. Upp till 90°C samt indikator för rostbiff/filé, nötkälv/lamm/vilt, rimm.skinka och griskött. Längd 18 cm. **24-4371** **26:-**

Stektermometer. Digital, med inställbar temp. 0-120°. Ger signal vid inställd temperatur. 60 cm kabel. Termometern har även timerfunktion. Storlek: term. 85x85x40 mm. givaren 15 cm lång. Drivs med 1 st 1.5 volts R6 batteri (medföljer ej). Termometern är försedd med både bordsstativ och magnet. OBS! Ej för mikrovågsugn. **34-4693** **129:-**

Kyl och Frystermometer av plast. Mätområde -30° - +40°C. **34-4714** **15:-**

Matberedare Philips HR7600. Mångsidig stark beredare. 2,1 liters blandarskål. Lev. med blandning/visp-skiva, skivningsinsats, strimlingsinsats samt kniv med skyddskåpa. Effekt 230V/350W. **34-1177** **439:-**



Matberedare SEVERIN 3880. Knädar, skivar, mixer, river samt pressar. Variabel hastighet med pulsåtgång. Blandarskålen rymmer 1 liter, mixern 1,2l. Fyra olika skivor för rivning, hackning, skivning m.m. 230V/600W. **34-3054** **995:-**

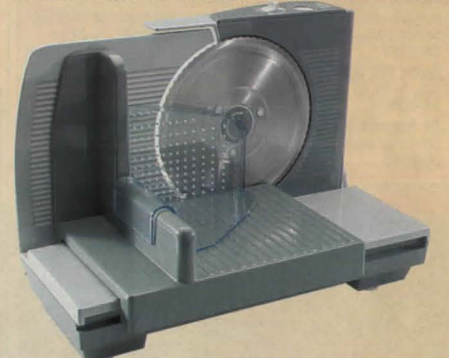

Skärmaskin Wilfa MS 2440. Effektiv i metall som skär jämna och fina skivor. Utrustad med barnsäkring, säkerhetsbrytare och sugfötter. Som extra tillbehör kan skink/ost skärblad köpas. Effekt 230V/130W. **34-3027** **795:-**

Skink/ost skärblad **199:-**

Elvisp ELRAM EMI128. Kraftfull och effektiv elvisp 220W. 5-hastigheter. Turboknapp för maximal hastighet i alla positioner. 2 vispar och 2 degkrokar medföljer. 230V/220W. **34-666** **198:-**





Kreativa små pyssel-lådor för 7-14 år. Ej för barn under 3 år (innehåller smådelar).

34-2557 Choklad 49:-
 34-2558 Origami 49:-
 34-2559 Stämpa 49:-
 34-2560 Ko-klocka 49:-
 34-2561 Gjuta figurer 49:-
 34-2562 Dino Sand 49:-



Byggstenar Med denna sats följer du ritningar på hur man bygger en borg – eller låt fantasin bygga något annat... 7-14 år.

34-2563 129:-
Bygg din egen kamera, och lär dig grunderna i att ta bilder. 7-14 år.

34-2564 129:-
Dr Magnet En omfångsrik låda med innehåll som lär allt om magnetism och kompassen. 6-12 år.

34-2565 169:-



Utforskarlåda KEMI, UTAN kemikalier. Hjälpmedel för att utföra 36 olika experiment, med varor (som Du oftast finner i hemmets skafferier). Från 8 år.

34-1689 214:-
Utforskarlåda ELEKTRONIK. Hjälpmedel m. anvisningar hur man bygger ett alarm, en radio, göra ljud effekter m.m. Från 8år.

34-1691 214:-
Den lille elektriker. 153 olika experiment med elektricitet och magnetism. Från 10 år. Batterier ingår ej (1 st 4,5 V typ 3R12).

37-2003 259:-



Bilbyggsats med CD-rom spel. Storlek bil exkl. hjul: H 6 cm L 15 cm. Innehåller: 2 uppsättningar hjul (stora och små), kaross + underrede, skruvar + skruvmejsel. Ej för barn under 3 år.

34-2568 226:-

R/C SAAB 9,3 Vaggen i skala 1:20 23 cm. Fullfunks-bil, 2 frekvenser. Räckvidd 15 m. Drivs m. 1 st 9V- och 4st LR6-batterier (medf. ej).

34-1744 229:-



Trollerilåda Magic, med 50 olika tricks. Innehåller smådelar. Ej lämplig för barn under 3 år.

34-2566 69:-



Knatte mobil-telefon, osorterade aktuella modeller. Ljudnivå under 80 dB. Drivs m. 2 st AA-batterier (ingår).

34-2574 19:-



Metallbyggsats med solcell. Innehåller 210 delar i metall & plast inkl. solcell 1V med motor och verktyg.

34-2582 369:-



Pärbana SMART FRAMES. De minsta övar upp sin motorik genom att föra pärlorna längs ståltrådarna. För åldern 1-3 år.

34-1736 148:-



LCD-spel Panovision 3-D, motorcykelrace. Drivs med 2st 1,5 AA-batterier (ingår). Ej för barn under 3 år.

34-2573 169:-



Kassaapparat med kundkorg som innehåller matvaror. Drivs med 2 st R6-batterier (ingår ej). Ej lämplig för barn under 3 år.

34-2376 149:-



Kassaskåp i kraftig plåt, med nyckel (2 st medf.). Myntspringa. Mått (lxbxh): 10 x 11,5 x 18 cm. Osorterade färger.

34-4967 98:-



Den första Märklinjärnvägen m. C-rälsvalv och transformator 32VA (m. steglös hastighetsreglering och anslutningar f. el-tillbehör). Innehåller: Tanklok DELTA-modul, 4 vagnar (stolpvagn, öppen godsvagn, flakvagn med traktor och resgodsvagn). 16 skenor. Mått: 112x76 cm.

34-1745 1295:-



LEGO Studio "Raptor Rumble Studio". Innehåller två arga veloceraptors och en hungrig pteranodon. Komplet med en kamera som fångar handlingen och två "skådespelare". Studio ger dig möjlighet att åter-skapa tre scener ur filmen Jurassic Park III. Från 7 år.

34-2706 199:-

LEGO Big Bionicles "Nui-Ramu". Enorma moskitliknande varelser som strider på Mata Nui. Dra i spakarna så fladdrar de surrande vingarna framåt för att rycka av en fiende masken. Två Nui-Ramu i varje set. Bygg ihop de två för att skapa ett ännu större odjur. Från 9 år.

34-2707 159:-



LEGO Dino Transforms. Fyra Dinosauriemodeller i byggsystem, som var och en kan byggas om till tre andra olika modeller. Från 5 år.

34-2702 Brachiosaurus 109:-
 34-2703 Tyrannosaurus Rex 109:-
 34-2704 Mosasaurus 109:-
 34-2705 Styracosaurus 109:-



Frontlastare Volvo BM, JOAL m. tillbehör. Skala 1:50.

34-4778 198:-



Bilbana SCALEXTRIC "GRAND PRIX". Komplet bilbana m. bilar, gashandtag, transformator och bandelar som bygger en bana som är 3,93 m (bana kräver en yta av 180x80 cm).

34-1750 749:-

SCALEXTRIC "EXTENSION PACK". Komplet utbyggnadsset för "Grand Prix", till en 8:a, som ger totalt 5,08 m. med breddare.

34-1751 399:-



Järnvägsset BRIO, grundsats 25 del. Batterilok som kör framåt/backar och har stopp- och körfunktion, gul vagn, vagn med löstagar magnetlast samt en figur med böjbara leder. Stopp- och körskena samt en mekanisk växel. Loket drivs av 1xAAA 1,5V-batteri (ingår ej). Total banlängd: 3198 mm. Layout: 1150x610 mm.

34-2641 529:-



Wilescos "ESBIT". Maskinerna får under inga omständigheter köras utan vatten i tanken. Det medför överhettning och löd-skador. Garantier gäller ej vid denna typ av skada.

Ångmaskin D6 med sockel 14x20 cm, höjd 22 cm, ångpanna 5,5x13,5 cm.

37-527 675:-
Ångmaskin D20 med dubbelverkande cylinder, manometer, kran för start och stopp samt centrifugalregulator. Mått sockel 30x35 cm höjd 32 cm, ångpanna 6,5x16 cm.

37-625 1795:-
Värmetabletter ESBIT. Ask om 20 tabletter.

24-1305 34:-

www.clasohlson.se

öppet dygnet runt!

- Butiksinformation med aktuella öppettider
- Finansiell information om Clas Ohlson
- Historien om hur Clas Ohlson startade företaget 1918
- Bakom kulisserna på vår postorderverksamhet
- Lediga tjänster inom koncernen
- PDF-filer på kataloger
- Katalogbeställning

The screenshot shows the Clas Ohlson website interface. At the top, there's a navigation bar with 'CLAS OHLSON INTERNETBUTIK'. Below it, a search bar and a 'Sök' button are visible. The main content area features several promotional banners: 'Skattkammaren för hela familjen!' with a 'Leta bland kategorierna...' prompt, 'Sommarerbjudande!' for garden and camping equipment, 'Katalogen på Internet!' with links to 'Katalog 2001', 'Datortillbehör', 'Mobiltelefon-tillbehör', and 'Micksonmaskintillbehör', and 'Nyhetsbrevet' with a 'Prenumerera på vårt nyhetsbrev!' call to action. On the right side, there are product highlights like 'Bläckpennor' (pens) and 'Skrivdragare' (calculators). The bottom of the page shows a shopping cart summary with 'Allt Beställa: 0,00' and a '30 DAGARS ÖPPET KÖP!' badge.

Gör Din beställning via Internet!

- I Internetbutiken finns hela katalogsortimentet samt dator-, mobiltelefon-, båt- och minibormmaskinstillbehör. Du hittar även kampanjartiklar, säsongsvaror och extraerbjudanden. Sidorna uppdateras löpande så det kan löna sig att komma tillbaka!
- Sök enkelt i vårt stora artikelregister eller klicka Dig fram bland de olika produktkategorierna. Artiklarna kan lätt placeras i varukorgen och beställas direkt via Internet.
- Vet Du vilka artiklar Du vill beställa knappar Du enkelt in artikelnnummer och antal direkt i varukorgen och får på en gång bekräftelse på att det är rätt artikel och priset på den.
- Nyhetsbrevet håller Dig informerad om aktuella erbjudanden och nya kataloger, anmäl Dig i Internetbutiken.
- Order- och leveransbekräftelser via e-post
- Stora och tydliga produktbilder

**Även här gäller
30 dagars öppet köp!**

Välkommen till våra butiker!



Här finner Du hela sortimentet på 15 000 artiklar.

Farsta

Farsta Centrum
Farstagången 6
123 47 Farsta
Månd-fred 10.00 - 19.00
Lörd 10.00 - 16.00
Sönd 11.00 - 16.00
Tel. 08 - 447 31 50
Fax. 08 - 447 31 51

Göteborg

Nordstan, Nya Gatan
404 39 Göteborg
Månd-fred 10.00 - 18.30
Lörd 10.00 - 16.00
Sönd 12.00 - 16.00
Tel. 031 - 771 00 30
Fax. 031 - 771 00 31

Halmstad

Combihuset
Storgatan 25-30
302 45 Halmstad
Månd-fred 10.00 - 18.00
Lörd 10.00 - 16.00
Sönd 12.00 - 16.00
Tel. 035 - 18 15 80
Fax. 035 - 18 15 81

Insjön

Riksväg 70
793 85 Insjön
Månd-fred 9.30 - 18.00
Lörd 9.30 - 16.00
Nu! Söndagsöppet
året runt 11.00 - 16.00
(26/8 stängt)
Tel. 0247 - 445 90
Fax. 0247 - 445 99

Malmö

Södergatan 15
203 12 Malmö
Månd-fred 10.00 - 19.00
Lörd 10.00 - 17.00
Sönd 12.00 - 16.00
Tel. 040 - 30 70 78
Fax. 040 - 30 70 88

Norrköping

Domino, Repslagareg 12
602 32 Norrköping
Månd-fred 10.00 - 19.00
Lörd 10.00 - 16.00
Sönd 12.00 - 16.00
Tel. 011 - 16 25 00
Fax. 011 - 16 25 45

Skärholmen

Skärholmen centrum
Byholmshöjden
127 48 Skärholmen
Månd-fred 10.00 - 19.00
Lörd 10.00 - 16.00
Tel. 08 - 556 475 30
Fax. 08 - 556 475 31

Stockholm

Gallerian, Hamngatan 37
111 53 Stockholm
Månd-fred 10.00 - 19.00
Lörd 10.00 - 17.00
Sönd 12.00 - 16.00
Tel. 08 - 545 189 90
Fax. 08 - 545 189 91

Sundsvall

Stuvarvägen 25
852 29 Sundsvall
Månd-fred 9.30 - 18.30
Lörd 9.30 - 16.00
Sönd 12.00 - 16.00
Tel. 060 - 64 10 00
Fax. 060 - 64 10 01

Umeå

Victoriagallerian
Kungsgatan 54
903 25 Umeå
Månd-fred 10.00 - 19.00
Lörd 10.00 - 16.00
Sönd 12.00 - 16.00
Tel. 090 - 70 60 40
Fax. 090 - 70 60 41

Uppsala

S:t Per Gallerian
Svarthäcksgatan 7-11
753 20 Uppsala
Månd-fred 10.00 - 19.00
Lörd 10.00 - 16.00
Sönd 12.00 - 16.00
Tel. 018 - 65 70 50
Fax. 018 - 65 70 51

Örebro

Krämaren
Drottninggatan 27
702 22 Örebro
Månd-fred 10.00 - 19.00
Lörd 10.00 - 16.00
Tel. 019 - 611 51 80
Fax. 019 - 611 51 90

Övriga öppettider se lokal annonsering eller ring respektive butik för besked

• **Täby** - centrum
öppnar i oktober 2001

• **Västerås** - Arosian
öppnar i november 2001

• **Luleå** - Domus Gallerian
öppnar i mars 2002

Våra butiker i Norge:

- **Bergen**
- **Oslo**
- **Strømmen**
- **Tønsberg** öppnar sept 2001
- **Kristiansand**
- **Sandnes**
- **Trondheim**
- **Sandvika** öppnar jan 2002

Köpinformation

KATALOG

Denna katalog gäller från och med den 20 augusti 2001 till och med den 18 augusti 2002. Du som köper per postorder under ovanstående period, får automatiskt vår nästa katalog.

PRISER

Angivna priser gäller normalt under katalogens hela giltighetstid. Priserna i denna katalog är i svenska kronor och inkluderar gällande moms, f.n. 25 %. Där partipris förekommer gäller endast parti av samma artikelnummer och undergrupp. Vi reserverar oss för prisändringar p.g.a. ändrad moms eller onormalt stora förändringar i valutaläget eller inköpspriser.

BETALNING

Alla varor betalas kontant eller mot postförskott/efterkrav eller med något av de vanligaste kontokorten. Uppge kortnummer och giltighetstid på ordersedeln eller till ordremottagaren (giltiga kontokort, se ordersedeln). Förskottsbetalningar accepteras ej. På order tillkommer endast en expeditiionsavgift på 69:- kronor

LEVERANSTID/TRANSPORTSÅTT

Normalt levereras Ditt paket inom 1 vecka. Under högsäsong kan leveranstiden bli något längre. Du kan själv välja om Du vill ha leverans till närmaste postkontor eller till ett närbeläget utlämningsställe. **Tungods:** väger paketet mer än 20 kg sker leveransen med bil och Du får, med vissa undantag, varorna hem till "dörren" utan extra kostnad. Leverans sker efter speditörens turista. **För detta betalar Du endast en expeditiionsavgift om totalt 69:-**

HEMPAKET

Med postens Hempaket kan Du få Ditt paket levererat hem till dörren mellan 17.00 – 21.00 för ett tillägg på 64:-.

SNABBORDER

Ibland är det extra bråttom. Om Du gör Din beställning per telefon före kl. 11.00 så levererar vi samma dag. Då finns paketet, på de flesta orter, att hämta på Ditt postkontor efter kl. 16.00 nästföljande dag. För detta betalar Du endast en extra avgift om 45:-. Observera! Snabborder aviseras ej. Den totala expeditiionsavgiften blir då 114:-.

FÖRETAGSPAKET

För snabba leveranser till företag m.fl. använder vi Företagspaket 1600 för leverans "dörr till dörr". Vid beställning före kl. 11.00 levererar vi samma dag och paketet körs, med vissa undantag, ut till mottagaren senast kl. 16.00 nästföljande vardag. Den totala avgiften blir 95:- (inkl. moms) plus eventuell kreditavgift. Med företagspaketet mot postförskott blir avgiften 150:- (inkl. moms)

LEVERANSBEVAKNING

Vi förbehåller oss rätten att restnotera eller annullera beställningar på varor som är slut i lager. Om varan beräknas inkomma inom rimlig tid och varans pris överstiger 100:-, restnoterar vi varan och levererar, utan extra kostnad, så snart den inkommit på vårt lager. Om en vara restnoteras av oss, har Du rätt att avbeställa varan.

ERSÄTTNINGSVAROR

Vi förbehåller oss rätten att göra produktändringar och förbättringar under löpande katalogår. Skulle någon av varorna Du beställt vara slut i lager, händer det, att vi i stället levererar en likvärdig ersättningsvara. Om Du inte skulle vara nöjd med ersättningsvaran har Du full returrätt och får pengarna tillbaka för varan och returfrakten.

PERSONUPPGIFTER

Clas Ohlson AB är ansvarig för de personuppgifter som Du lämnat till oss. Dessa uppgifter kommer att användas för att kunna behålla vår kundrelation och till marknadsföringsändamål. Vill Du göra någon ändring av uppgifterna eller bli borttagen ur registret gör Du det lättast genom att skriva till oss.

ÅNGERRÄTT/ÖPPET KÖP

Enligt distansavtalslagen har man som konsument rätt att ångra sitt köp utan speciell anledning inom 14 dagar från det att man tagit emot varorna. Vi på Clas Ohlson tillämpar Öppet köp 30 dagar.

På samtliga varor gäller full returrätt inom 30 dagar efter mottagandet, förutsatt att varan returneras i oskadad skick och i oskadad originalförpackning. Skicka då med returnoten samt meddela orsaken till returen på den avtagbara delen längst ner på expeditiionsnotan. När en vara returneras till oss så får Du som kund bekosta returfrakten. Varor som återsändes mot postförskott eller efterkrav utlöses ej av oss.

Retur- och bytesrätt gäller ej för varor som mättbeställts.

REKLAMATIONER

Skulle vi leverera fel antal eller fel vara är vi angelägna om att Du meddelar oss så snart som möjligt, så att vi får rätta till felet. Enklaster sker detta genom att Du sänder in returnoten med uppgift om felaktigheten samt bifogar eventuellt fellevererade varor. Dina utlägg för returfrakten, på billiga sätt med post eller bil, återbetalas så snart varan inkommit till oss. Använd gärna Postens Postorder/kundretur. Ersättningsleveransen sker naturligtvis helt utan kostnad för Dig.

ÅTERBETALNING

Vill Du som kund ha kontant utbetalning i samband med öppet köp eller en reklamation, uppgi alltid ett bankkontonummer eller postgirokonto. Detta p.g.a. fördröjda kostnader i samband med utbetalnings-avier.

FARLIGT GODS

På grund av gällande myndighetsbeslut får vissa produkter, s.k. Farliga Gods, ej säljas på postorder/Internet. Dessa artiklar är märkta i katalogen med denna symbol.



VIKTIGT MEDDELANDE FRÅN KONSUMENTVERKET

Information beträffande EL-material. Utdrag ur konsumentverkets författningssamling KOVFS 1983-1, som tillämpas sedan 84 01 01. Följande material för installation skall utföras av behörig elinstallatör: elektrisk ledning, passdel till gruppcentral, apparat som strömbrytare och uttag, ljusarmatur och elradiatorer för fast anslutning. Beträffande apparatuttag, lamphållare, lampputtag för sladdmontering, ljusregulator (dimmer) för sladdmontering, skarvuttag, sladdströmbrytare och stickpropp, får byte eller montering utföras av den som har tillräcklig kunskap om sådant arbete.

OBS! Felaktigt utförd montering kan medföra livsfara samt brandrisk.

VIKTIGT! TÄNK PÅ MILJÖN!

Nickel-Cadmiumbatterier innehåller kadmium, ett skadligt ämne för vår miljö. Enligt lag måste alla förbrukade Ni-Cd batterier lämnas in för återvinning. Det är mycket viktigt att förbrukade batterier/produkter lämnas tillbaka till återförsäljarna, som sedan vidareänder dem för återvinning. Kadmium är ett ämne som kan återvinnas. Tillsammans kan vi bidra till att sluta kretsloppet och hindra att detta ämne når ut i vår natur.

I priset för Nickel-Cadmiumbatterier, och apparater som innehåller sådana batterier, ingår en av riksdagen bestämd miljövårdsavgift. Hur stor denna avgift är beror på batteriets vikt. Ju högre vikt, desto högre avgift. Om miljövårdsavgiften höjs kommer vi att höja priset på Nickel-Cadmiumbatterier, och på apparater som innehåller sådana, med motsvarande belopp.

TRANSPORTSKADOR

Vi står för alla skador, som kan uppstå vid transport till kunder. Om Du vid mottagandet upptäcker att försändelsen är transportskadad, skall Du omedelbart anmäla detta till Posten eller transportören. Om dessa ej åtager sig skadeansvaret, skall Du kontakta oss. Om retursändningen väger mer än 20 kilo, kontakta då alltid vår kundtjänst 0247 – 444 00. Vid retur från kund till oss, står kunden för skador som kan uppstå under transporten.

GARANTI

Normalt lämnar vi 1 års garanti på våra katalogvaror, dock med undantag för förbrukningsvaror. Garantin gäller om någon vara, trots normal användning, skulle gå sönder. Garantin gäller från inköpsdatum och omfattar reparation av fabriktions- och materialfel. Expeditiionsnota/garantibevis/kassakvitto skall uppvisas vid garantianspråk. Vid eventuell tvist följer vi Allmänna Reklamationsnämndens beslut.

EXPORT

Order kan endast levereras till länder inom Norden. För leverans till Norge (exkl. Svalbard och Jan Mayen) gäller våra norska leveransvillkor (se norsk katalog/hemsida). Order till övriga länder i Norden levereras till närmaste postkontor eller godsterminal. Vid Leverans till Danmark (exkl. Färöarna/Grönland) och Finland (exkl. Åland) debiteras priser inklusive svensk moms. Vid leverans till Island, Färöarna, Grönland, Svalbard, Jan Mayen och Åland tillkommer tull och ev. andra avgifter enligt mottagarlandets bestämmelser. Svensk moms avräknas från angivna priser. Vid samtliga leveranser till adressater utanför Sverige och Norge tillkommer, förutom varuvärde och expeditiionsavgift, en fraktkostnad om 300:- SEK inkl. moms. Den totala kostnaden utöver varuvärdet blir alltså f.n. 365:- SEK inkl. moms. OBS! Av transport- och tulltekniska skäl kan vissa varor ej exporteras.

EL-RETUR

Från 1 juli 2001 gäller en ny lag om producentansvar för elektriska och elektroniska produkter. Detta ansvar innebär att vi, som säljare, måste ta hand om uttjänta produkter på ett miljörätt sätt. För att uppfylla dessa krav är vi i system **El-retur** som tar hand om dessa produkter. **Viktigt:** för att detta system skall fungera måste Ni lämna uttjänta elprodukter till kommunens anvisade uppsamlingsställen. **Släng inte elavfall i hushållssoptorna.**

Enkelt, bekvämt och tryggt att handla hos Clas Ohlson!

Växel Kundtjänst

• Telefon: 0247-444 00 • Fax: 0247-445 09
• E-post: kundtjanst@clasohlson.se

Svårt att välja present?



Presentkort, beställer Du enkelt genom att ange nedanstående artikelnummer och valfritt belopp (dock endast jämna 50:-) på Din ordersedel. Vid köp av enbart presentkort uttages ej exp. avgift.
Best. nr. 10-1 Ange belopp!

CLAS OHLSON

793 85 INSJÖN

Telefon växel 0247-444 00 • Fax 0247-444 25
Postgiro 9257-7 • Bankgiro 795-9752

Medlem i

Svenska Postorderföreningen
Stora Brogatan 12
503 30 BORÅS



Så här beställer du från oss!

Telefon:
0247-444 44



*Ordermottagningen är öppen vardagar kl. 7.30–16.30.
Övriga tider har vi automatisk ordermottagning.*

Fax:
0247-445 55



Post:
Clas Ohlson
793 85 Insjön



30 dagars öppet köp!



Internet:
www.clasohlson.se

E-post:
order@clasohlson.se

Penselsats proffs.
Fasadpensel 120 mm och
lackpensel 35, 50 mm
med blandborst syntet/
natur. Rundpensel 15
mm med naturborst.
Se sid 65.
30-7958



Lastspännare
5 m x 25 mm band.
Se sid 109.
30-8059



Från
19:-

Limpatroner.
Se sid 62.

**Borrbox med
snabbstålsborrar**
1,5 - 6,5 mm.
Se sid 57.
30-4903



LR03 • LR6
10 pack



Alkaliska batterier HI-WATT. Ett miljöriktigt longlife batteri
för god batteriekonomi. Se sid 234.

Nr	Typ	Volt	Pris	Pris
32-2034	LR03	1,5	4 st 19:-	10 st 29:-
32-2035	LR6	1,5	4 st 19:-	10 st 29:-
32-2036	LR14	1,5	2 st 20:-	24 st 210:-
32-2037	LR20	1,5	2 st 27:-	24 st 279:-
32-2038	6LR61	9	1 st 20:-	12 st 198:-

10 pack

39:-

10 pack

25:-



Disketter. PC-formaterade.

1.44 MB. Se sid 262.
31-2332 Svarta 10 st. 25:-
32-5936 Färgade 10 st. 39:-

Elmix för hemmet!

Allt för anslutning i jordat uttag.
Se sid 198.
32-3332



79:-

Presentpapper 5mx57cm.
Lev. osort. i 5 olika färger.
34-2731 Pr st 10:-

Presentsnöre 3-pack
om vardera 10mx8mm.
34-2732 12:-

Tejphållare, med tejp.
Se sid 305.

36-850 13:-

Tejp, 3-pack.
Se sid 305.
36-851 17:-



Vi har ett stort utbud av • Mobiltelefonitillbehör • Datortillbehör
Beställ våra specialkataloger kostnadsfritt!