

Fr.o.m. 18 augusti 1997 t.o.m. 16 augusti

1998

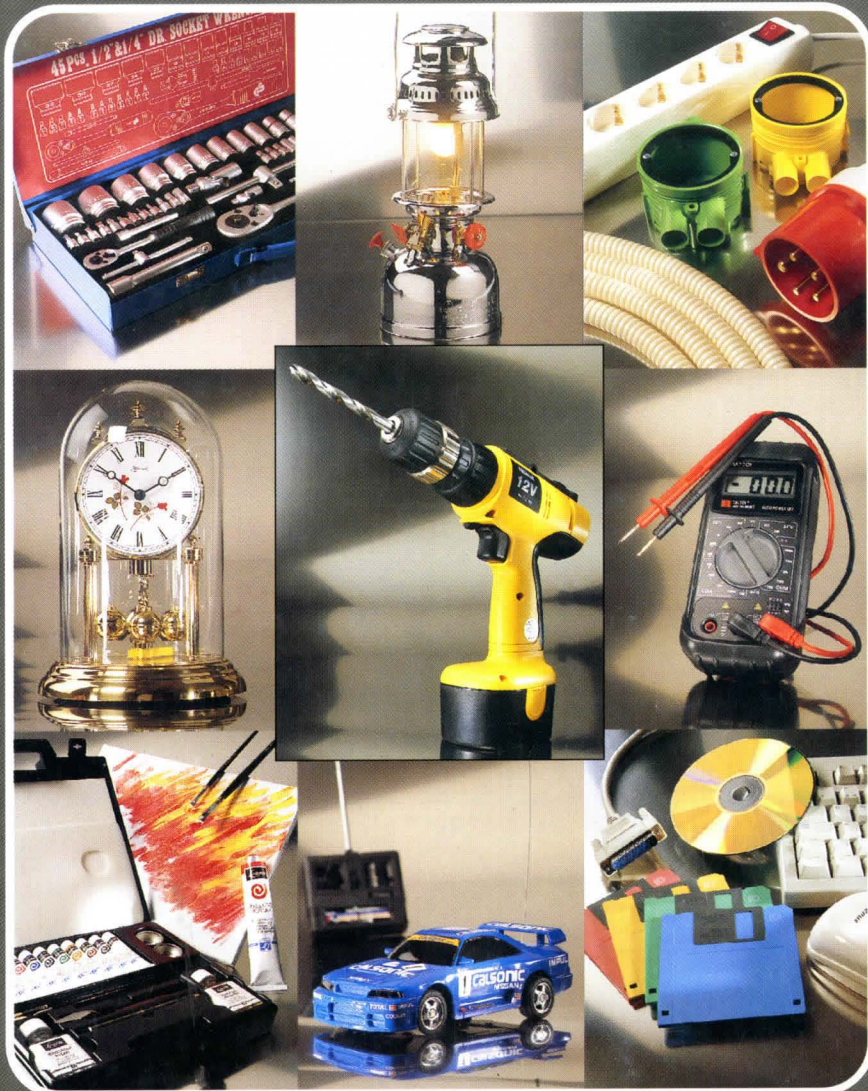

CLAS OHLSON

INSJÖN

Enkelt, bekvämt och tryggt att handla hos Clas Ohlson

Så här beställer Du från oss!

Ring: 0247 - 444 44



Vår ordermottagning är öppen vardagar:

- 18/8 -97 - 30/4 - 98, mellan kl. 07.00 - 19.00.
- 4/5 - 14/8 -98 mellan kl. 07.00 - 17.00.
- övriga tider har vi automatisk ordermottagning.

30 DAGARS
ÖPPET KÖP

Faxa: 0247 - 445 55

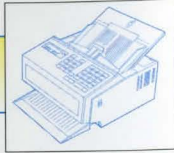

Hämtfax! Månadens erbjudande:
Ring 0247 - 444 66 så får Du information till din fax.

Posta till: Clas Ohlson AB
793 85 Insjön

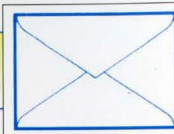

E-post: order@clasohlson.se

Använd gärna vår beställningssedel på Internet:
www.clasohlson.se



Kundtjänst Vårt motto är att ingen affär är avslutad förrän kunden är nöjd. Ring, 0247 - 444 00 eller faxa 0247 - 445 09, så löser vi tillsammans Ditt problem. Till vår Kundtjänst kan Du även vända Dig med tekniska / funktionella frågor om våra produkter.
E-mail: kundtjanst@clasohlson.se.



Har du svårt att välja present?

Presentkort, beställer Du enkelt genom att ange nedanstående artikelnummer och valfritt belopp (dock endast jämna 50:-) på Din ordersedel. Vid köp av enbart presentkort uttages ej exp. avgift. Nr10-1 Ange belopp!

CLAS OHLSON

793 85 INSJÖN

TELEFON växel 0247 - 444 00, FAX 0247 - 444 25
POSTGIROKONTO 9257-7, BANKGIROKONTO 795-9752

MEMLEM I SVENSKA
POSTORDERFÖRENINGEN

ALLÉGATAN 39
503 32 BORÅS



Välkommen till våra butiker!

Öppettider se sid. 366 - 367



Insjön

Riksväg 70, Dalarna
Tel. 0247-44590 (ej order)
Fax. 0247 - 445 99



Stockholm

Gallerian
Hamngatan
Tel. 08 - 21 51 61
Fax. 08 - 21 00 68



Göteborg

Nordstan
Nya Gatan
Tel. 031 - 80 69 80
Fax. 031 - 80 69 89



Malmö

Södergatan 15
Tel. 040 - 30 70 78
Fax. 040 - 30 70 88

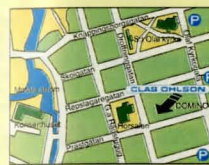

Norrköping

Domino
Repslagäreg 12
Tel. 011 - 16 25 00
Fax. 011 - 16 25 45



Örebro

Krämare
Drottninggatan 27
Tel. 019 - 611 51 80
Fax. 019 - 611 51 90



Oslo

Torggata 2 - 6
Tel. 00947 - 22 41 72 00
Fax. 00947 - 22 42 31 30

Snabbregister

Sid 1 - 60

"Regjälä produkter till låga priser"

Mini-maskiner, Laddningsbara maskiner, Hand-El-maskiner, Maskiner, Skog & Ved, Mätverktyg, Gångverktyg, Borrar, Fräsar, Sågklingor, Brynen, Sotningsverktyg, Slipmaterial, Kakelverktyg m.m.

Sid 61 - 120

Målningsverktyg, Knivar, Hyvlar, Stämjärn, Mätverktyg, Sågar, Hammare, Skruvstycken, Tänger, Nycklar, Hylssatser, Mejslar, Bits, Lödverktyg, Svetsar, Tryckluft, VVS, Pumpar, Högtryckstvättar, Vinschar, Spännutrustningar m.m.

Sid 121 - 180

Domkrafter, Cykeltillbehör, Släpvnagnslyktor, Kabelskor, Bil-El, Batteriladdare, Bilvård, Vätskor, Lim, Färg, Skyddsutrustning, Trädgård, Hyllor, Lådor, Krokar, Beslag, Lås, Skruv & Mutter m.m.

Sid 181 - 240

Båttillbehör, Hjul, Häftpistoler, Plåtar, Lager, Motorer, Fläktar, Element, Starkströmsmaterial, Kabel, Sol- & Vindkraft, Kopplingsur, Belysningar, Lampor, Ficklampor, Batterier, Laddare, Eliminatorer, Svagströmsmateriel, Antenner m.m.

Sid 241 - 300

Mätinstrument, Larmutrustning, Mobiltelefonitillbehör, Telefontillbehör, Datatillbehör, Kontakter, Mikrofoner, Hörlurar, Högtalare, Bilstereo, Bandspelare, Radio, Band, Videotillbehör, Fototillbehör, Termometrar, Väskor, Kontorsmateriel m.m.

Sid 301 - 368

Artistmateriel, Ramar, Klockor, Urtavlor, Armbandsur, Handböcker, Optik, Kompasser, Leksaker, Brandsläckare, Saxar, Hushållsprodukter m.m.

Register, Köpinformation, Butiksinformation, Tabeller och "Senaste Nytt"

Köpinformation sid 364,

N = Ny produkt i årets katalog.

1

Rejälä produkter till låga priser!



Brandvarnare 2-pack. För villan, lägenheten, fritidshuset husvagnen m.m. Uppfyller konsumentverkets regler för säkerhet och funktion. Med batteri. Storlek: 100 x 35 mm.
Nr 32-5684
Normalpris 158:-

VÅRT PRIS 99:-/2-pack

Rörelsevakt. Den automatiska strömbrytaren. Känner av om en person kommer in i avkänningsområdet.
Se sid 214.
Nr 32-7123
Normalpris 169:-

VÅRT PRIS 129:-



OSRAM



Normallampa matt med E27 sockel. 230V.
Se sid 221
Nr 32-7206 40 watt
Nr 32-7207 60 watt

VÅRT PRIS 10:-/3-pack



Alkaliska Batterier Varta LR6. 1,5 volt.
Se sid 227.
Nr 32-5691
Normalpris 62:-

VÅRT PRIS 38:50/10-pack

Fotoalbum för 300 bilder i 10 x 15 format. Burgundy.
Se sid 281.
Nr 37-1287
Normalpris 89:-

VÅRT PRIS 65:-

Färgfilm. Perutz perucolor SC200. 135 format. Tyskstillverkad kvalitetsfilm.
Se sid 280.
Nr 32-5811 24-bilder

VÅRT PRIS 38:-/2-pack

Nr 32-5812 36-bilder

VÅRT PRIS 48:-/2-pack



Grenuttag jordat med 1,5 m. kabel.
Se sid 197.

Nr 32-7215 3-vägs
Normalpris 29:-

VÅRT PRIS 19:50

Nr 32-7217 5-vägs med brytare
Normalpris 79:-

VÅRT PRIS 49:-

Lysrörslampa 11 watt med E27 sockel. Ger lika mycket ljus som en 60 watts glödlampa.
Se sid 220
Nr 32-7194

VÅRT PRIS 49:-

Arbetsbelysning med 500 watt halogenlampa.
Se sid 215.
Nr 42-5066

VÅRT PRIS 119:-



Rejälä produkter till låga priser!

Diskettbox för 40 st 3,5" disketter.
Se sid 261
Nr 32-5933

VÅRT PRIS 39:-



Ficklampa uppladdningsbar med miljöriktiga Ni-MH batterier.
Se sid 226.
Nr 32-6032
Normalpris 139:-

VÅRT PRIS 98:-



Datadisketter formaterade IBM PC. DS/HD 1,44 MB.
Se sid 261
Nr 31-2332

VÅRT PRIS 29:-/10-pack



Digital Multimeter DT830 B. Storlek 126 x 70 x 24 mm.
Se sid 241
Nr 32-5187
Normalpris 139:-

VÅRT PRIS 89:-



Digital Termometer visar ute- och innetemperatur. Minne för Max och Min.
Se sid 284
Nr 32-5299
Normalpris 129:-

VÅRT PRIS 79:-

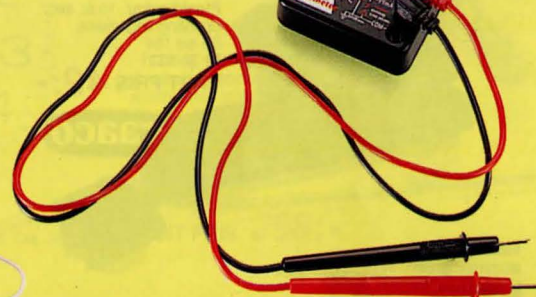

Kopplingsur digitalt med veckoprogram. Jordat.
Se sid 212.
Nr 32-7113
Normalpris 149:-

VÅRT PRIS 98:-

Ei-Energimätare. Se Din elkostnad och elförbrukning för en nätansluten apparat. Visar volt, watt, ampere samt kostnad för den anslutna apparaten.
Se sid 213
Nr 32-7118

VÅRT PRIS 295:-

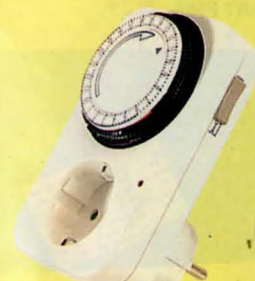

Kopplingsur med dygnsfunktion. Jordat. Se sid 212.
Nr 32-7112
Normalpris 75:-

VÅRT PRIS 49:-

Rejåla produkter till låga priser!

Skruvplugg- och träskruvsats.
630 delar. Se sid 175
Nr 31-2815
VÅRT PRIS **69:-**



Skruvpluggsats, 700 plastpluggar.
Se sid 175
Nr 30-6295
VÅRT PRIS **49:-**



Träskruvsats, 800 st träskruvar.
Se sid 175
Nr 31-2816
VÅRT PRIS **89:-**

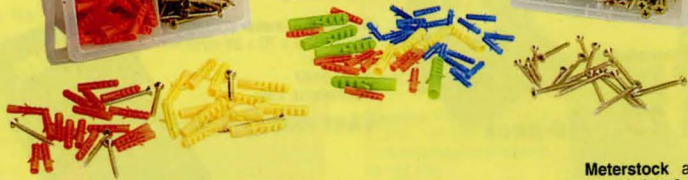

Plockbackar, 10 st, inkl.
upphängningsskena.
Se sid 154
Nr 30-6331
VÅRT PRIS **49:-**



Meterstock av glasfiberar-
merad plast 2 m.
Se sid 72
Nr 30-3090
VÅRT PRIS **19:-**



Vattenpass av
aluminiumprofil,
Längd 600 mm.
Se sid 73
Nr 30-4536
Normalpris 49:-
VÅRT PRIS **29:-**

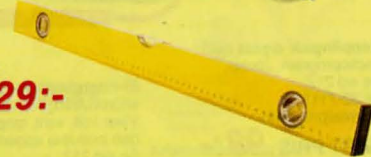

Måttband 3m. Spärr och
automatisk bandretur.
Se sid 72
Nr 30-5822
Normalpris 29:-
VÅRT PRIS **9:-**



Barnsäkerhetsset,
23 delar. Innehåller
vädringsbeslag,
dörrstopp, hörnskydd,
kontaktskydd,
provcyllinder, låd- och
skåpsregel,
kylskåpsregel samt
dubbeldörrshasp.
Nr 31-2774
Normalpris 210:-
VÅRT PRIS **159:-**

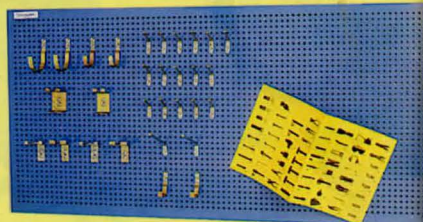
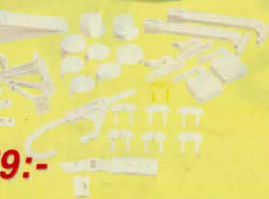

Verktygstavla + Hållarsats. Verktygstavla (960x480 mm)
pulverlackerad stålplåt samt 30 st verktygshållare.
Nr 30-6450
Se sid 151
VÅRT PRIS **259:-**

Rejåla produkter till låga priser!

TV-konsol. Sväng- och tipptbar. Max belastning 30 kg.
Se sid 159
Nr 31-2738 Vit
Nr 31-2817 Svart
Normal pris 329:-
VÅRT PRIS **198:-**



Bingopenna, 75 ml.
Numret markeras lätt
med ett tryck av den
breda spetsen.
Se sid 292
Nr 21-2868-1 Blå
Nr 21-2868-2 Röd
Nr 21-2868-3 Grön
VÅRT PRIS
15:-



Radiokontrollerad väggklocka i plast. Dia. 30 cm.
Batterityp R6 (medföljer ej).
Se sid 319
Nr 31-2973
Normal pris 298:-
VÅRT PRIS **198:-**



Armbandsklocka,
mattborstad ställänk.
Analog visning, datum
och dykarring. Vattenskyddad
till 100 m. Självlysande visare
och index.
Nr 21-2897 Herr
Nr 21-2898 Dam
VÅRT PRIS **298:-**



Väggklocka i plast. Dia. 21 cm.
Se sid 316
Nr 31-2974
VÅRT PRIS **39:-**

Radiokontrollerad väckarklocka
med innetemperatur.
Repetitionsväckning och
24-timmarsavstängning.
Belysning.
Se sid 319
Nr 31-3009
VÅRT PRIS **159:-**



Radiokontrollerad väckarklocka
med extra stora siffror.
Repetitionsväckning, Belysning
och 24-timmarsavstängning.
Se sid 319
Nr 31-3010
VÅRT PRIS **129:-**



Rejåla produkter till låga priser!



Juniorens verktygssats med rejåla verktyg i lämplig storlek för familjens yngsta hantverkare.
Se sid 76
Nr 30-6000
Löså verktyg 249:-

VÅRT PRIS 129:-



Bitskruvmejsel med 6 bits och magnetisk bitshållare. Bits och hållare kan förvaras i handtaget.
Nr 30-6161
Normalpris 29:-

VÅRT PRIS 10:-

Maskeringstejp sortiment med 3st rullar.
Dim. 19, 25 och 38 mm. Längd 50 m/rulle.

Nr 30-6533
Normalpris 50:-

VÅRT PRIS 29:50



Penselset ute. Ett set penslar för utomhusbruk: Fasadpensel 70 mm, lackpensel 35 och 50 mm och rundpensel 25 mm.

Nr 30-6294
Normalpris 54:-

VÅRT PRIS 29:-



Stämjärnssats med fyra rejåla stämjärn 10, 12, 19 och 25 mm. Tillverkade av hårdat verktygsstål. Handtag av slagfast plast. Skall brynas före användning.

Nr 30-6491
Normalpris 139:-

VÅRT PRIS 69:-



Geringssåg för perfekt sågning i önskad vinkel. Snabbinställning med 11 fasta lägen. Max såghöjd 115 mm, max sågbredd vid 90° 160 mm, vid 45° 100 mm. Längd sågblad 560 mm, 14 tänder/tum. Levereras med djupstopp, längdstopp samt skruvsving för fastspänning av arbetsstycke.

Nr 30-6240
Normalpris 298:-

VÅRT PRIS 198:-



Skruvmejselsats 7 delar med 5 spårmejslar och PH1 och PH2. Hårdade klingor av kromvanadiumstål. Totallängd 15-24 cm.

Nr 30-6278
Normalpris 89:-

VÅRT PRIS 39:-

Rejåla produkter till låga priser!

Verktygssats för finmekanik med sidavbitare, radiotång, pincett, sex instrumentmejslar spår/phillips, nio bits för philips/pozi/torx/spårskruv, fyra 6-kanthylsor 4, 6, 8 och 10 mm samt handtag för bits.

Nr 30-5613
Normalpris 119:-

VÅRT PRIS 59:-



Kombibox med 18 st borrar. HSS-, betong- och träborr i diam. 3, 4, 5, 6, 8 och 10 mm.

Nr 30-6234
Normalpris 98:-

VÅRT PRIS 39:-



Verktygssats 48-delar, innehåller 6-kanthylsor, spårskäft, skruvmejsel, bits, bitshållare, tänger mm i praktisk förvaringslåda.

Nr 30-6227 Normalpris 198:-

VÅRT PRIS 129:-



Tänger av hårdat verktygsstål. Längd 170 mm. Se sid 86

Nr 30-6162 Kombinationstång
Nr 30-6164 Radiotång

Nr 30-6166 Sidavbitare
Normalpris 49:-

VÅRT PRIS 24:- /st



Skyddsset. Klassade och godkända enligt CE-norm.

Se sid 30
Nr 30-6500
Normalpris 98:-

VÅRT PRIS 49:-



Häftpistol för klammer 6 - 8 mm.

Nr 30-3184
Normalpris 69:-

VÅRT PRIS 49:-



Rejåla produkter till låga priser!

Ritblock med pennor 1 kg. ritpapper i format A4 +
18 st giftfria tuschpennor i olika färger.
Nr 36-820
Normal pris 47:-

VÅRT PRIS
29:-



Minnesskylt i specialplast
med magnetfäste och penna.
Storlek: 20x15 cm.
Se sid 295
Nr 36-1334
Normal pris 49:-

VÅRT PRIS **39:-**

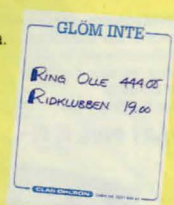

Bordskalkylator med solcellsdrift.
Storlek 156x119x30 mm.
Se sid 287
Nr 32-5483
Normalpris 98:-
VÅRT PRIS

39:-



Kontorsmaterial se sidorna 290 - 296



Kollegieblock i ny papperskvalité!
Utan tillsats av optiska vitmedel. Helt klorfritt.
Bättre skrivbarhet. 70 blad, 60 g.
Första kollegieblocket på marknaden med
Bra Miljövalsmärkning.
Nr 31-2913 Rutat
Nr 31-2914 Linjerat

VÅRT PRIS **12:-/st**

VÅRT PRIS **99:-/10-pack**



Papper Multi-Copy.
A4 80 gram.
Ohålat. 500 pack.
Se sid 262
Nr 32-6022

VÅRT PRIS
49:-

Kuvert C5 brunt. 15 st.
Nr 28-530
VÅRT PRIS **13:-**



Kuvert 1/4 A4 vitt. 100st
Nr 28-526
VÅRT PRIS **27:-**



Tejphållare inkl. tejp.
Nr 36-850
VÅRT PRIS **9:-**

Tejp.
Nr 36-851
VÅRT PRIS **14:-/3-pack**

Notis, självhäftande. Innehåller 100 blad.

26-866 76x76 mm 1 st. VÅRT PRIS **10:-**

26-867 76x76 mm 12 /fp. VÅRT PRIS **110:-**

26-868 76x105 mm 1 st. VÅRT PRIS **15:-**

26-869 76x105 mm 12 /fp. VÅRT PRIS **135:-**

Rejåla produkter till låga priser!



Hänglås, 4 st med lika låsning.
Låshus i massiv mässing,
hårdad bygel (6 mm) och
4-stiftsmekanism.
Mått 60x40x14 mm
Nr 21-2840

VÅRT PRIS **98:- /4 st**

Hänglås av massiv mässing, extra lång bygel av stål.
Bygelns mått 6x20x66 mm.
Nr 24-1426

VÅRT PRIS **29:-**

Hänglås av massiv mässing med stålbygel.

Nr	Storlek	VÅRT PRIS
24-312	19 x 33 mm	18:-
24-313	31 x 54 mm	22:-
24-314	38 x 65 mm	29:-
24-325	50 x 83 mm	47:-



Cykelbelysning med Dynamo.
Se sid 122
Nr 35-1672
VÅRT PRIS **59:-**

Varningstriangel.
Nr 35-1644
VÅRT PRIS
85:-



Videoband VHS HQ 180.

Se Hela vårt sortiment av kasset-
och videoband på sid 276
Nr 31-2501

VÅRT PRIS **59:-/3-pack**

Steksnöre av 100% bomull. Tål ungsvarme 250 grader.
Steksnöret används när du binder upp en stek eller syr ihop
en fågel. Längd ca. 40 meter.
Nr 34-4484

VÅRT PRIS **9:50**



Grovt Hushållsnöre
av hampa. Längd 30 meter,
dragstyrka ca: 65 kg.
Nr 34-4482
VÅRT PRIS **12:-**

Hushållsnöre av hampa.
Längd 45 meter, dragstyrka
10 kg.
Nr 34-4483
VÅRT PRIS **7:-**



Cykeldator
Sigma Sport.
Se sid 122
Nr 35-1659
VÅRT PRIS
69:-

Cykelbelysning, Batteridrift
(batterier medf. ej).
Se sid 122
Nr 35-1654
VÅRT PRIS **39:-**





Polering



Kapning



Rengöring



Gravering



DREMEL

Moto-Flex 7360, professionell maskin med kraftig motor 230 V/250 W. Hög max.hastighet reglerbar med fotpedal (1.000-22.000 v/min.). Böjlig axel, längd 113 cm. med dubbelt kullagrad nosdel (spännvidd 3,0-3,2 mm. och 6,0-6,4 mm). Levereras med upphängningsbygel samt 26 tillbehör i kraftig förvaringslåda. 30-4433 2595:--

Maskin/verktysstativ med fäste för bordsskiva upp till 50 mm. tjocklek. Ställbar höjd från 30-106 cm. Fot med plats för 12 tillbehör, nyckel samt nosdel. Maskin ingår ej. 30-4435 289:--



Innehåller Nickel Cadmium batterier. För mer information om miljö- och miljövårdsavgifter se sid. 364

MiniMite, en sladdlös högvarvrig universalsmaskin. 5.000/10.000 v/min. Kraftig motor med kullagrad spindel. Spännhylsechuck för 3,2 mm. skaft. Spindelås för snabbt verktygsbyte. Levereras med 4,8 V kraftpaket, 230 V laddare och fyra tillbehör. Vikt 0,3 kg. 30-5056 398:--
20-5059 Extra 4,8 V kraftpaket 219:--



30-5290



30-6068

30-5289

Multi 395 en vidareutveckling av Moto-tool med högre varvtal, steglöst reglerbar 10.000-34.000 v/min, vibrationsfri gång med precisionskullagrad spindel samt spindelspår för enkelt verktygsbyte. Motor 230V/125W. Vikt 0,45 kg. Lämplig för formning, slipning, polering, gravering och borrar/fräsning i de flesta material. Lev. med 15 tillbehör och spännhylsechuck 3,2 mm. 30-5290 675:--

Maskin och tillbehörställ till multi 395. (verktyg och maskin ingår ej). 30-6068 59:--

Multi 395 KIT lika ovan men med 40 tillbehör inkl. två spännhylsor 2,4 och 3,2 mm. Levereras i kraftig förvaringslåda. 30-5289 869:--

Rengörings- och polersats med 16 delar. Skaftdiam. 2,4 och 3,2 mm. 20-4438 149:--



Multi Pro 7.2 V lika MiniMite men kraftigare modell 8.000/16.000 v/min. 3,2 mm spännhylsechuck, spindelås. Levereras med 7,2 V kraftpaket, 1 tim. snabbaddare, 25 tillbehör samt förvaringslåda. Vikt 0,3 kg. 30-6637 698:--
30-6638 Extra 7,2 V kraftpaket 239:--

Snabbstålsborr "mini". Skaftdiam. 2,4 mm. 3 st/förp. Nr Diam Pris
20-6055 0,6 mm 54:--
20-6056 0,8 mm 54:--
20-6057 1,0 mm 54:--
20-6058 1,2 mm 54:--
20-6059 1,5 mm 54:--
20-6060 1,8 mm 54:--
20-6061 2,0 mm 54:--
20-6062 2,2 mm 54:--

Slipprondell Mini-Stabiflex ger en jämn och fin yta utan slipmärken. Diam. 20 mm. Skaftdiam. 2,4 mm. 20-6063 49:--

Slipprondeller självhäftande. Pass. 20-6063. Diam. 20 mm. Nr Korn Pris/10 fp.
20-6064 Medium 44:--
20-6065 Fin 44:--

Balansblock för upphängning av trycklufts- och elmaskiner. Enkelt omställbar för olika maskinvikter. Linlängd 1,5 m. Nr Maskinvikt Pris
30-6521 0,3-0,6 Kg 189:--
30-6522 0,6-1,5 Kg 189:--

Beställ DREMEL tillbehörskatalog 66-395

www.dremel.se
-DREMEL-
Borrstativ 30-3997 ... 398:--
Böjlig axel 20-4069 398:--
Fräsbord 20-5758 459:--
Överfrästillsats 20-5757 369:--
Borstar
Fräsar
Kapskivor
Slipband
Slipstift
Spännhylsor m.m.



Kap/urholkningsatts med 60 delar. Skaftdiam. 2,4 och 3,2 mm. 20-5791 179:--



Blandad tillbehörssats med 50 delar. Skaftdiam. 2,4 och 3,2 mm. 20-5792 215:--



Rengörings- och polersats med 16 delar. Skaftdiam. 2,4 och 3,2 mm. 20-4438 149:--



Slipsats med 44 delar för arbeten på de flesta material. Skaftdiam. 3,2 mm. 20-4437 139:--



Slipstillsats för sägkedjor, till Multi 395. Lev. med 3 slipstift, 4,0, 4,8 och 5,4 mm. (res.stift 20-2674). Till 30-5290 fodras 20-4363. 20-4016 119:--

Spännhylsa 2,4 mm. f. montering av reservstift 20-2674 i MotoTool/Multi 395 slipstillsats. 20-4363 14:--



Bormaskin MINICRAFT med trebackschuck 0,4-3,2 mm, transformator 230V. 10 st verktyg för borrar, fräsning, slipning, kapning och polering. Motor 25 W, 16.000 v/min. 30-4799 539:--



Gravryrmaskin POWERLINE. För gravering och dekorering i metall, glas, plast, keramik etc. Märkning med namn eller nummer. Etsning och präglning, träsnide, modellbygge m.m. Kraftigt utförd i slagfast nylonhölje. Avsedd för såväl hobby-som yrkesarbete. Steglöst variabel slaglängd samt balanserad viktfordelning och därigenom lätt att arbeta med. Med 10 tillbehör. 230 V/6 W. 30-545 798:--

Reservspetsar
20-541 Hårdmetall Pr/par 169:--
20-542 Diamant Pr/st 449:--



Gravrypenna för märkning, gravering och slipning. Lev. med transformator 230 V, 1 st. diamanststift, 2 st. slipstenar diam. 2,3 mm. samt en mall. 11 300 v/min. 30-3929 429:--

Gravryrsatts. 4 olika diaman- och 4 olika slipstift. 2,3 mm. axel. 20-4167 149:--



Borrstativ med två pelare för extra precision. Passar 30-4799. 30-3932 698:--

robust **2** års garanti

Kvalitetsmaskiner från en fabrik som tillverkar åt flera av de största märkesfabrikerna. Maskinerna är försedda med europeisk strömbrytare, japanska batterier och precisions-chuck.



14,4V

Innehåller Nickel Cadmium batterier. För mer information om miljö- och miljövårdsavgifter se sid. 364



12V Slag

Sladdlös bormaskin/skruvdragare 14,4 V. Mycket kraftig modell med 10 mm nyckellös chuck, praktisk hållare för ett bits, ställbart moment 2,8-24 Nm, växellåda, broms och elektronisk varvtalsreglering 0-380 och 0-1400 v/min. Reversibel. Levereras i transportlåda med ackumulator (plats finns för extra ackumulator) och 1 timmes snabbbladare. Vikt bormaskin inkl. ackumulator 1,8 kg. 30-6504..... 1398:-

Sladdlös slagbormaskin/skruvdragare 12 V. Mycket kraftig modell med 10 mm nyckellös chuck, praktisk hållare för ett bits, ställbart moment 2,8-20 Nm, växellåda, broms och elektronisk varvtalsreglering 0-350 och 0-1300 v/min, slagläge 0-6300 och 0-24400 slag/min. Reversibel. Levereras i transportlåda med ackumulator (plats finns för extra ackumulator) och 1 timmes snabbbladare. Vikt bormaskin inkl. ackumulator 1,8 kg. 30-6503..... 1379:-



9,6V

Innehåller Nickel Cadmium batterier. För mer information om miljö- och miljövårdsavgifter se sid. 364

Sladdlös bormaskin/skruvdragare 9,6 V. Mycket kraftig modell med 10 mm nyckellös chuck, praktisk hållare för ett bits, ställbart moment 2,8-17 Nm, växellåda, broms och elektronisk varvtalsreglering 0-350 och 0-1200 v/min. Reversibel. Levereras i transportlåda med ackumulator (plats finns för extra ackumulator) och 1 timmes snabbbladare. Vikt bormaskin inkl. ackumulator 1,6 kg. 30-6502..... 1098:-

Sladdlös lampa med vridbart huvud. Levereras med halogenglöd lampor 12 V och 14,4 V men utan ackumulator och laddare. Passar nedanstående ackumulatorer 12 V och 14,4 V. 30-6505..... 139:-
 30-6626 Reservlampa 12 V 2-pack 39:-
 30-6627 Reservlampa 14,4 V 2-pack 39:-
 30-6508 Ackumulator 9,6 V 439:-
 30-6509 Ackumulator 12 V 439:-
 30-6510 Ackumulator 14,4 V 496:-



9,6V

698:-

Innehåller Nickel Cadmium batterier. För mer information om miljö- och miljövårdsavgifter se sid. 364

Sladdlös bormaskin/skruvdragare, reversibel, elektronisk varvtalsreglering 0-550 v/min. Ställbart moment i 12 steg 2,4-8,0 Nm. Maskinen försedd med 10 mm nyckellös chuck, batteriindikator, broms och praktisk hållare för ett bits. Levereras med 5 tim laddare i transportlåda med plats för extra ackumulator. Vikt bormaskin inkl. ackumulator 1,3 kg. 0-5850 698:-



7,2V

498:-

Sladdlös bormaskin/skruvdragare 7,2 V med ställbart ådragningsmoment 2,4 - 6,0 Nm. Varvtal 350/550 v/min. Reversibel. 10 mm nyckellös chuck, batteriindikator, broms och praktisk hållare för ett bits. Levereras i transportlåda med ackumulator (plats finns för extra ackumulator), 5 timmars laddare, 5 st HSS borrar 2-6 mm, bitsställare, 25 st bits för: spårskruv, stjärnskruv, sexkant, Torx samt 6 st 6-kanthylsor 6-10 mm med adapter 6-kant - 1/4" fyrkant. Vikt bormaskin inkl. ack 1,3 kg. 30-6501..... 498:-



Innehåller Nickel Cadmium batterier. För mer information om miljö- och miljövårdsavgifter se sid. 364

Sladdlös lampa med vridbart huvud. Levereras med kryptonglöd lampor 7,2 V, 9,6 V och 12 V men utan ackumulator och laddare. Passar nedanstående ackumulatorer 7,2 - 12 V. 0-5853 98:-
 Reservlampor.
 2-3539-2 7,2 Volt 2-pack 15:50
 2-5501-2 9,6 Volt 2-pack 24:-
 2-5502-2 12 Volt 2-pack 24:-



0-6623 7,2 V ackumulator 239:-
 0-4550 9,6 V ackumulator 349:-
 0-5162 12 V ackumulator 398:-
 0-5852 14,4 V ackumulator 447:-

BOSCH

2 års garanti



Innehåller Nickel Cadmium batterier. För mer information om miljö- och miljövårdsavgifter se sid. 364

Sladdlös skruvdragare Bosch PSR 9,6 VES-2. Nyckellös chuck 1,5 - 10 mm. Automatisk spindellåsning. 9,6 V batteri och 1 tim. laddare med laddningsindikering. Två växellågen med steglös varvtalsreglering 0 - 320/900 v/min. Ställbart vridmoment 1 - 8 Nm. Höger- vänstergång. 30-6096 1169:-



Innehåller Nickel Cadmium batterier. För mer information om miljö- och miljövårdsavgifter se sid. 364

Akkumulator
 20-3729-72 7,2V 295:-
 20-3729-96 9,6V 398:-

**Basmaskiner med 2 års garanti för dig som kräver
kvalité och god service till bästa pris!**

SKIL

2
års
garantiNormalpris 695:-
399:-

Slagbormaskin SKIL 6100. Steglös varvtalsreglering med förval 0-2700 v/min. Höger-/vänstergång för skruvdragning. Ineffekt 500 W. Slagtal 43000/min. Levereras med 13 mm nyckelchuck (1/2" spindelgånga). Halsmått 43 mm. Vikt 1,4 kg. 30-6618 399:-

Normalpris 695:-
499:-

SKIL

2
års
garanti

Excenterslipmaskin SKIL 7400. Excenterrörelse plus rotation för bästa ytfinish och hög avverkning. Dammsugning genom papperet. Slipplatta diam. 125 mm med kardborrefäste. 12000 v/min. Effekt 270 W. Vikt 1,8 kg. Levereras med dammpåse och slippapper. 30-6092 499:-

SKIL

Normalpris 795:-
449:-2
års
garanti

Vinkelslipmaskin SKIL 9100 för 115 mm skivdiameter. Effekt 550 W. Tomgångsvarvtal 11000 v/min. Vikt 2 kg. Levereras med sidohandtag, slipskiva samt nycklar. 30-6093 449:-

SKIL

2
års
garantiNormalpris 645:-
449:-

Sticksåg SKIL 4240. Snedställbar fotplatta. Stödrule i sågbladet. Automatisk renbläsning av sågsnittet, och anslutning för spånsug. Sågblad fäste 3. Motor 230 V/400 W. Såg djup i trä 55 mm, stål 3 mm. Slagtal 3500/min. Vikt 2,0 kg. 30-5054 449:-

SKIL

2
års
garantiNormalpris 895:-
598:-

Cirkelsåg SKIL 5240. Smidig maskin med 550 W motor 4200 v/min. Max sågdjup 40 mm (45° 26 mm). Levereras med hårdmetallklinga (130/16 mm) samt sidoanslag. Vikt 2,4 kg. 30-6619 598:-

598:-

2
års
garanti

Hörnslip Bosch PDA 10-92. Vridbar slipplatta med kardborrefäste. Anslutning för spånsugning. Effekt 100 W. Tomgångsvarvtal 13000 v/min. Vikt 0,9 kg. 30-6095 598:-

2
års
garanti

BLACK & DECKER

Slagbormaskin B&D KD 664 RE. Steglös varvtalsreglering 0-2800 v/min. Höger-/vänstergång. Ineffekt 500 W. Borrkapacitet i stål 13 mm, trä 20 mm och betong 13 mm. Lev. med 13 mm. nyckelchuck samt sidohandtag. Kabellängd 3 m. Vikt 1,7 kg. 0-6102 498:-

2
års
garanti

BOSCH

Slagbormaskin CSB 550 RE. Steglös varvtalsreglering 0-3000 v/min. Höger-/vänstergång. Ineffekt 550 W. 13 mm snabbchuck för nyckellösa verktygsbyten. Borrkapacitet: stål 10 mm, betong 15 mm, trä 25 mm. Halsmått 43 mm. Vikt 1,65 kg. Levereras med stödhandtag och borrjupsanslag. 0-5213 1098:-

2
års
garanti

BOSCH

Slagbormaskin PSB 680-2 RPE. Power Control med varvtalsförval och inställbart vridmoment för skruvdragning. Konstantelektronik med automatiskt krafttillskott vid belastning och steglös varvtalsreglering. Två växellågen 0-1000 / 0-2000 v/min. Slagtal 48000/min Höger/vänstergång. Ineffekt 80 W. Snabbchuck 13 mm. Borrkapacitet: stål 13 mm, betong 20 mm, trä 40 mm. Halsmått 43 mm. Lev. med stödhandtag och borrjupsanslag. Vikt 1,9 kg. 0-5713 1598:-

SKIL

N

2
års
garanti

Slagbormaskin SKIL 6210. Steglös varvtalsreglering med förval 0-2700 v/min. Höger-/vänstergång för skruvdragning. Slagtal 43.000/min. Ineffekt 550 W. 13 mm nyckellös chuck (1/2" spindelgånga). Sidohandtag med djupanslag. Borrkapacitet: stål 13 mm, betong 10 mm, trä 35 mm. Halsmått 43 mm. Vikt 1,5 kg. 30-6620 569:-

SKIL

Slagbormaskin SKIL 6475. Mekanisk växellåda med två lågen ger hög kapacitet vid tunga arbeten. Steglös hastighet med förval (0-1000/0-2800 v/min). Höger-/vänstergång. Slagtal 53200/min. Ineffekt 800 W. Lev. med 13 mm nyckelchuck samt sidohandtag och djupmått. Halsmått 43 mm Vikt 2,7 kg. 30-6078 1198:-

SKIL

2
års
garanti

Borrhammare SKIL 1750, med SDS-fäste för snabba verktygsbyten. Steglös hastighet 0-1100 v/min. Höger-/vänstergång. Slagtal 0-4800/min. Ineffekt 500 W. Borrkapacitet: Stål 13 mm, Betong 20 mm, trä 40 mm. Levereras med 3-backs-chuck på SDS-adaptör (för användning av borrar med normal-fäste). Sidohandtag med djupanslag. Halsmått 43 mm. Vikt 2,0 kg. Lev. med förvaringslåda. 30-6079 1599:-



Innehåller Nickel Cadmium batterier. För mer information om miljö- och miljövårdsavgifter se sid. 364

2 år garanti

Sladdlös Skruvdragare SKIL Super Twist med utbytbart 3,6 V batteri. Laddningstid 3 timmar. Höger- och vänstergång, automatisk spindelåslösning för att dra svåra skruvar för hand. Levereras med laddare och vägghållare samt två dubbla bits (kryss+spår). Vikt 0,5 kg.
30-4844 398:-
Extra 3,6 V batteri till Super Twist.
20-4845 179:-



Bäst i test i Vår bostad

Innehåller Nickel Cadmium batterier. För mer information om miljö- och miljövårdsavgifter se sid. 364

2 år garanti

Skruvdragare uppladdningsbar. Löstagbart 3,6 V kraftpaket med Ni-Cd-batterier. Reversibel. Varvtal 200 v/min. Åtdragningsmoment 0-3,2 Nm. Vikbart handtag för bästa grepp. Lev. med 26 st. bits (spår-, stjärn-, sexkant-, torx-, sju hylsor 6-12 mm, sju hylsor 3/16"-1/2"), bitshållare samt laddare. Laddningstid 3-5 tim. Förp. i kraftig förvaringsväska.
30-6073 398:-
30-6074 Extra kraftpaket 3,6 Volt 149:-

Nyckellös chuck med 1/4" 6-kantfäste. Gripvidd 6,4 mm. Passar de flesta skruvdragare.
20-3730 57:-



Verktygslåda av plåt för el-handverktyg m.m. Storlek 390 x 240 x 110 mm. Verktyg ingår ej.
40-4606 129:-



2 år garanti

BOSCH

Sticksåg PST 53A. Svängbar fotplatta 45° för geringssågning. Stödrule för sågbladet ger exakta snitt. Ineffekt 270W. Sägddjup: i trä 52 mm, stål 3 mm. Slagtal i tomgång 2700/min. Sägblad fäste typ 1.
30-5714 559:-

2 år garanti



BOSCH

Pendelsticksåg PST 700 PAE, med steglös varvtalsreglering. Ställbar pendelrörelse på sågbladet. Stödrule och skydd för sågbladet. Anslutningsstos för spånutsugning. SDS-fäste (nyckellöst) för snabba byten av sågblad. Snidställbar fotplatta 0-45°. Effekt 550 W. Sägddjup i trä 70 mm, stål 8 mm. Slagtal tomgång 300-3000/min. Vikt 2,4 kg. Sägblad fäste typ 1.
30-5215 1269:-

2 år garanti



SKIL

Pendelsticksåg SKIL 4365 med steglös varvtalsreglering 400-3500 slag/min. Snedställbar fotplatta (0-45°). Reglerbar pendelrörelse för hög avverkning. Automatisk renbläsning av sågsnittet. Anslutning för spånug. Sägblad fäste 3. Mot. 230V/450W. Sägddjup 60 mm. Vikt 2,1 kg.
30-5288 798:-



2 år garanti

BOSCH

Cirkelsåg PKS 40. En smidig och lätt maskin (2,5 kg). Sägddjup 40 mm. (45°-24 mm). Motor 550 W med överbelastningsskydd. Tomgångsvarvtal 4600 v/min. Sägbordet ställbart till 45°. Levereras med hårdmetallklinga (130/16 mm) samt sidoanslag. Vikt 2,5 kg.
20-5222 698:-

2 år garanti



BOSCH

Cirkelsåg PKS 54. Mångsidigt användbar cirkelsåg för trä och plast, med upp till 54 mm. sägddjup. En 900 W motor och ett höga varvtal 5000 v/min ger tillsammans med en hårdmetallklinga ett perfekt snitt. Inbyggt slirskydd förhindrar att borm bränns sönder om klingan fastnar. Vinkelsågning till 45°. Lev. m. teflonbehandlad hårdmetallklinga (160/16 mm).
20-2613 1198:-

2 år garanti



SKIL

Cirkelsåg SKIL 1854. Kompakt maskin med kraftig 1100 W motor, varvtal 4200 v/min. Max sägddjup 54 mm (45° 44 mm). Levereras i förvaringslåda med hårdmetallklinga (165/16 mm). Vikt 5 kg.
20-4467 1199:-

BOSCH

2 år garanti



Elektro - Pendelfogsans PFZ 550 - PE. Mångsidigt användbar i de flesta material. Kommer åt överallt. Ställbar elliptisk bladpendling ger högre skärhastighet. Snittdjup i trä 150 mm. Stål 12 mm. Med elektronik för optimal snitthastighet i alla material. Slagtal 500-2600 slag/min. Fotplattan är rörlig och utdragbar. Ineffekt 550 W. Vikt 3,0 kg. Levereras med 4 meter anslutningskabel, ett sågblad för trä samt nyckel.
30-3289 1698:-

Sågblad för PFZ 550.

Nr	Material	Längd	Pr par
20-3291-1	Trä/Plast	130 mm	45:-
20-3291-2	Trä/Plast Lättbetong	280 mm	60:-
20-3291-3	Trä-snabba snitt	205 mm	55:-
20-3291-5	Järn, Metall 5x12 mm	130 mm	58:-
20-3291-6	Järn, Metall rör/profiler (3x8 mm, mycket flexibelt)	180 mm	90:-
20-3291-7	Trä med spik, metall, gips	130 mm	40:-
20-3291-12	Rosstritt för köttstyckning	280 mm	N 189:-

2 år garanti



BOSCH

Multisåg PMS 400, universalmaskinen som kan såga, slipa, borsta, fila, raspa och polera. SDS-fäste för nyckelösa verktygsbyten. Ineffekt 400 W. Slagtal tomgång 3800/min. Sägddjup i trä 65 mm, stål 6 mm, och aluminium 15 mm. Levereras med sågblad, borste samt två fotplattor för 90° och 45° snitt. Vikt 1,4 kg.
30-5219 998:-

Tillbehör passande PMS 400.

Nr	Pris/tp
20-5275 Träsågblad	3 st/tp 85:-
20-5276 Fil, metall	1 st/tp 219:-
20-5277 Stålbörste	1 st/tp 119:-
20-5278 Slipfilthållare	1 st/tp 119:-
20-5279 Slipfiltt grov-fin	2 st/tp 105:-

2 år garanti



SKIL

Cirkelsåg SKIL 5566 med unik fjärrlyftspak för uppdragning av klingenskyddet. Max. sägddjup 66 mm (45°, 51 mm). Effekt 1400 W. Varvtal 5.500 v/min. Levereras med hårdmetallklinga 190/16 mm samt sidoanslag. Vikt 5,5 kg.
30-6548 1795:-

BOSCH



2 års garanti

Elhyvel PHO 15-82. Vändbara hårdmetallstål - båda sidor skärande. Hyvelbredd 82 mm. Spändjup 0-1,5 mm. Elektroniskt utbalanserat kutter ger lugn gång. Falsdjup 0-8 mm. Motor 230 V/500 W. Varvtal 19.000 v/min. Med 4 m gummikabel. Vikt 2,1 kg. 30-4776 979:-

BOSCH



2 års garanti

Elhyvel PHO 25-82. Vändbara hårdmetallstål. Hyvelbredd 82 mm. Spändjup 0-2,5 mm. Falsdjup 0-24 mm. Motor 230 V/750 W. Varvtal 13.000/min. Vikt 2,9 kg. 30-4777 1498:-

Spånsäck PHO 25-82. 223:-
Falsanslag PHO 25-82. 34:-
Spånsäck PHO 15-82. 239:-
30-3108 129:-

Hårdmetallstål 1 par 82 mm. Passar alla el-handhyvlar med 82 mm HM-våndskär. 20-3523 89:-
Falsanslag PHO 15-82. 30-3109 34:-
Parallellanslag 15-/25-82 30-3110 129:-

2 års garanti



SKIL

Hyvel SKIL 1510. Vändbara hårdmetallskär. Hyvelbredd 82 mm. Spändjup 0-1,0 mm. Falsdjup 0-14 mm. Motor 230 V/500 W. Varvtal 15.000 v/min. Vikt 1,7 kg. 30-5050 798:-

SKIL



2 års garanti



2 års garanti

BOSCH

Tar bort t ex sättlim och gammal färg



Elskrapa PSE 180E, ett effektivt verktyg för snideriarbet borttagning av lim, färg, spackel m.m. SDS-fäste för nya lösa verktygsbyten. Ineffekt 180 W. 3-steps elektronik, slital obelastad 6500/7500/8500 slag/min. Levereras med knivar 40 och 60 mm samt skrapa 60 mm. Vikt 0,9 kg. 30-6082 939:-

Tillbehör till PSE 180E
Knivar med hårdmetallskär.
30-6097-1 SM 40 HMS 40x23 mm 126:-
30-6097-2 SM 60 HMS 60x23 mm 139:-
Stämjärn för snideriarbeten m.m.
30-6098-1 SB 15 CF Plant 110x15 mm 89:-
30-6098-2 SB 14 CR Halvrun 110x14 mm 89:-
30-6098-3 SB 13 CV V-format 110x13 mm 89:-



Sinkningstilläts ger med en överhandsträs absolut påning vid tillverkning av skåp, lådor m.m. Både sinkar och par fräses i ett enda moment. Excenterlösning av arbetsstyckena. Max arbetsbredd: 300 mm, tjocklek: 8-32 mm. Sinkningskam av aluminium, delning 1/2" medföljer. 30-4751 998:-
30-4752 Sinkningskam delning 1/2" 389:-

Hyvel SKIL 92. Proffsmaskin med hög kapacitet. Inbytkerskydd som automatiskt faller i då man greppar fräs handtaget. Vändbara hårdmetallskär, bredd 82 mm. Spändjup 0-2,0 mm. Falsdjup 0-22 mm. Motor 230 V/705 W. Varvtal 15.000 v/min. Vikt 2,9 kg. 30-5051 1398:-

BOSCH



2 års garanti

Handöverfräs POF 600 ACE, för fräsarbeten inom hobbyområdet. Reglerelektronik. Obelastat varvtal 12-27.000 v/min. Effekt 600 W. Maximalt fräsdjup 50 mm. Lev. med 6 mm pännhylsa, parallellanslag med ledrolle, centerstift, tillsats för kopierfräsning, distansplatta, nyckel. Anslutning till vanlig hushållsdammsugare eller grovsugare. Vikt 2,3 kg. 30-3287 1698:-
30-3424 Spännhylsa 8 mm 75:-

BOSCH



2 års garanti

Handöverfräs, POF 800 ACE, fräses med stor precision. Konstantelektronik med varvtalsförval. Ryckfri mjukstart. Förinställning av arbetsdjupet (även under gång). Spindelåslösning för snabba fräsbyten. Maximal spindelrörelse 50 mm, anslutning till spånutsugning. Obelastat varvtal 12-24.000 v/min, effekt 800 W. Lev. med 8 mm spännhylsa, parallellanslag, kopierhylsa, spånutsug och nyckel. Vikt: 3,7 kg. 30-4778 2398:-
30-4935 Spännhylsechuck 6 mm 210:-

2 års garanti



SKIL

Handöverfräs SKIL 1835. Kraftig maskin med spindelås för snabbt fräsbyte. Vridbart anslag för förinställning av tre olika fräsdjup. Tomgångsvarv 25.000 v/min. Ineffekt 800 W. Vikt 3,2 kg. Lev. med spännhylsor för 6 och 8 mm skaft, sidoanslag, nycklar samt dammsugsadapter. Förpackat i kraftig transportväska. 40-4192 1795:-



SKIL

2 års garanti

Handöverfräs SKIL 1875. Proffsmaskin med elektronik för mjukstart och konstant hastighet oavsett belastning. Ställbart varvtal 8.000-22.000v/min. Spindelås för snabbt fräsbyte. Motor 230 V/1400 W. Vikt 4,5 kg. Levereras i förvaringsväska med 8 och 12 mm spännhylsor, sidoanslag, nycklar samt dammsugsadapter. 30-5055 3398:-

Europeiska kvalitetsfräsar **WOODPECKER**



2 års garanti

Fräsatts universal med sex hårdmetallfräsar. Två notfräsar, v-notfräs, fasfräs, avrundnings- och halkårsfräs. 6 mm skaft. Lev. i plastlåda. Normalpris vid köp av fräsarna lösa 752:-. 30-5622 498:-



Planslipmaskin SKIL 7300. Dammsug genom slipplattan. Slipyta 92x186 mm. 24.000 slirörrelser/min. Motor 230 V / 150 W. Vikt 1,5 kg. Levereras med 3 slippapper. (passande slippapper 31-2458).
30-6284

Planslipmaskin SKIL 7395. Lika ovan men med steglös hastighet 13.000-24.000/min samt dammupsamlare.
30-5057

Håltagningsverktyg för ohålade papper. Hålbild passar Bosch och Skil.
20-4466



Planslipmaskin PSS 2. En kompakt maskin med högt slagtal och anslutning för dammsugning. Enkel slippappersfästning. Slipplatta 92x182 mm, effekt 150 W, vikt 1,7 kg.
30-4772



Multislip KA220E. Mångsidig slipmaskin för excenter-, plan- och detaljslipning. 155 W, variabel hastighet och ABS-bromssystem för att undvika slipmärken. Justerbart stödhandtag och effektivt dammsug med dammpåse. Rund slipplatta (diam. 125 mm) och "strykjärnsplatta" ingår. Kardborrefäste för snabba slippappersbyten. Vikt 1,7 kg.
30-5828



Hörnslip PDA 120E. En slip för alla omöjliga hörn. Sty elektronik med inställbart varvtal för anpassning till all material. Vridbar slipplatta med kardborrefäste för snabba pappersbyten. Anslutning för spänsugning. Effekt 120 W. Tomgångsvarvtal 6500-13000 v/min. Vikt 0,9 kg.
30-4783



Lamellslip tillsats för slipning på svaratkomliga ställen typ jalousidörrar m.m.
20-5300



Bandslipmaskin SKIL 1200 med automatisk bandcenterering. Fronthandtag för maximal kontroll. Slipyta 76x130 mm. Band 76x457 mm. Bandhastighet obelastad 200 m/min. Effekt 600 W. Levereras med dammsäck och slipram. Vikt 2,75 kg.
30-3646



Bandputsmaskin SKIL 1400. Automatisk centrering av slipbandet. Möjlighet att slipa ändan i till kanten och att montera maskinen upp och ner på arbetsbänk. Arbetsyta 102x130 mm. Band 102x552 mm. Bandhastighet 450 m/min. Dubbel solerad motor 230 V/1000 W. Levereras med dammsäck.
40-48



Bandslip PBS 75 AE. Slipyta 75x130 mm. Slipband 75x50 mm. Steglöst reglerbar bandhastighet 200-300 m/min. Motor 230 V/620 W in. Vikt 3,2 kg. Kan köras stationärt och fästas då upp och ner med två tvingar. Levereras med dammsäck samt ett slipband grovlek 80.
40-2961



Excenterslipmaskin SKIL 7435. Excenterrörelse plus rotation ger finaste slipresultat och största avverkning. Dammsugning genom papperet. Slipplatta med kardborrefäste diam. 125 mm. Bromsad slipplatta (sänker varvtalet i tomgångsläge). Steglöst ställbart varvtal 7.000-12.000 v/min. Motor 230V/310W. Vikt 1,8 kg. Lev. med dammpåse.
30-5310



Excenterslipmaskin PEX 15AE. Excenterrörelse plus rotation ger finaste slipresultat och största avverkning. Tystgående och vibrationsfri. Kardborrefäste för snabbt pappersbyte. **Styrellektronik** med inställbart varvtal och sänkt tomgångsvarvtal (minskar risken för sliprosor vid start på trä). Utmärkt för polering. Tomgångsvarvtal 2.500-8.000 v/min. Slipplatta diam. 150 mm., effekt 420 W.
30-4775

Dammpåsar för PEX12AE och PEX15AE. Sats med 3 st.
30-4994

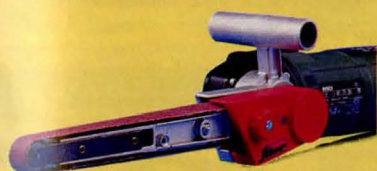

Bandslip-tillsats för monterings slip på enhands-vinkelslip med M14-gånga. Kraftigt utförande med enkel lägesjustering av bandet (mått 15x550 mm). Passar ej SKIL.
30-4509

Universalnnyckel för vinkelslip. Ena käftan ledad för aut. anpassning till hälavstånd.
30-5616



Enhands-vinkelslip PWS 550 för 115 mm slipskivor (axelhål 22 mm). Lågt växelhjul för god åtkomlighet. Tomgångsvarvtal 11000 v/min. Effekt 550 W. Vikt 1,5 kg.
30-5217



Vinkelslipmaskin SKIL 9115, för 125 mm slipskivor (axelhål 22 mm). Kompakt design ger god åtkomlighet. Spindelsspår. Tomgångsvarvtal 11.000 v/min. Effekt 750 W. Vikt 2,0 kg.
30-6634



Enhands-vinkelslip GWS 10-125C, för 125 mm slipskivor (axelhål 22 mm). Med reglerautomatik som ger konstant varvtal med högre slipeffekt och minskad slippkivförbrukning. Mjukt startförlopp - större säkerhet. Lågt växelhjul för god åtkomlighet. Spindelsspår för bekväm och säkert slippkivbyte. Tomgångsvarvtal 11000 v/min. Ineffekt 1020 W. Vikt 1,75 kg.
30-5220



Vinkelslipmaskin SKIL 9775, för 180mm slipskivor (axelhål 22 mm). Robust utförande med lågt växelhjul. **Elektroniskmjukstart** ger större säkerhet. Spindelåslås för enkelt skivbyte. Tomgångsvarvtal 6.300 v/min. Effekt 2.200 W. Vikt 4,8 kg.
30-6635

298:-



Borrstativ passande bormaskiner med halsvidd 43 mm. Plattans storlek 160 x 230 mm. Höjd 500 mm. Borr djup 55 mm, ställbart stopp och skala för borr djup. Vikt 3,0 Kg.

40-5143 **298:-**
Borrstativ med 43 mm fäste för borrar och fräsnings. Ger stabil och vibrationsfri bearbetning. 40 mm pelare med kuggstängmatning. Inbyggd retur fjäder, mm-graderad skala och ställbart borrarstopp. Maskinen kan svängas 360°. Utliggning 150 mm. Stabil gjutgodsplatta 203x207 mm. Höjd 550 mm, max arbetshöjd 330 mm.
40-5522 **598:-**

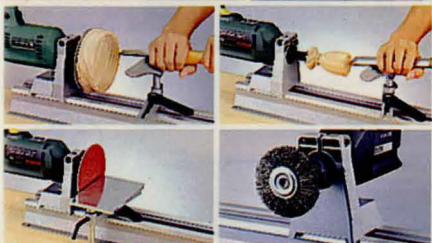

Kombisvarv för längdsvärning, skålsvärning, svarvning på skruvpatron samt slipning. Byggt på kraftig aluminium profil med 90° vridbar maskindocka. Dubbavstånd 605 mm. Dubbhöjd 75 mm. 43 mm fäste för bormaskin. Lev. med drivdubb, kullagrad motdubb, 127 mm planskiva, skruvpatron, anhåll samt arbetsbord.
40-5513 **498:-**

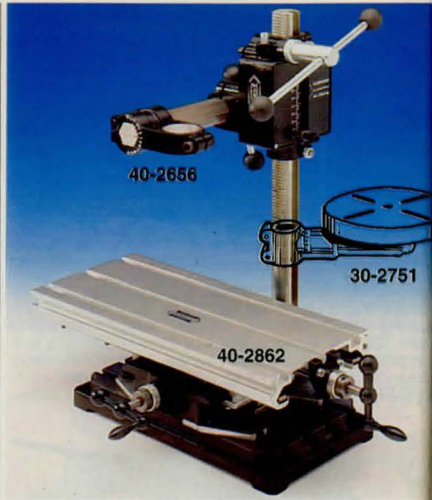

Borr- och frässtativ med unik möjlighet att reglera verktyget i både sidled och höjled. Utmärkt vid långhålsbörning och alla andra typer av fräs och borrarbeten. Ställbart djupanslag med mm skala. Inställbart fäste 360° runt den horisontella pelaren för bormaskiner eller fräsmotorer med 43 mm hals. Stor gjuten planslipad bordsplatta 185x300 mm. Horisontell stålpelare 35 cm lång. Lodrät pelare 50 cm hög. Djupmatning 70 mm. Längdmatning 180 mm. Vikt 14,5 kg. (Rundmatningsbord 30-2751 samt koordinat- och fräsbord 40-2862 ingår ej).

40-2656 **1395:-**
Rundmatningsbord, passande 40-2656. Ställbart 0-90° samt roterbart runt centrum. Diam. 180 mm.
30-2751 **339:-**
Koordinat- och fräsbord för exakta borrar och fräsarbeten i trä, metall och plast. Justerbar prismastyrning. Längd- och tvärrmatning 320 resp. 100 mm. Skallringar graderade 0,1 mm. Bord 400x180 mm, med fem T-spår. Vikt 6,7 kg. Passar de flesta borrarstativ och pelarbormaskiner.
40-2862 **1998:-**
Spännklovar för fästsättning av arbetsstycken. Par.
30-2935 **169:-**
Tvingar för 40-2862. Par.
30-2936 **210:-**

BÖJLIGA AXLAR bör ej belastas med stora sliprondeller eller liknande effektkrävande tillsatser. Förvara helst axlarna hängande raka.



Hobbyaxel, böjlig. Max hast. 3.500 v/m. Självsmörjande friktionslager. Ej för kontinuerlig drift. 6 mm anslutningsaxel, trebackschuck ställbar 0-6 mm. Längd 100 cm.
30-1427 **198:-**

Böjlig axel med 8 mm anslutningsaxel och trebackschuck 0-8 mm. Längd 130 cm. Lämplig för verkstadsbruk då den medger kontinuerlig drift. Kullager i båda ändar. Max hast. 6000 v/min.
30-1428 **298:-**

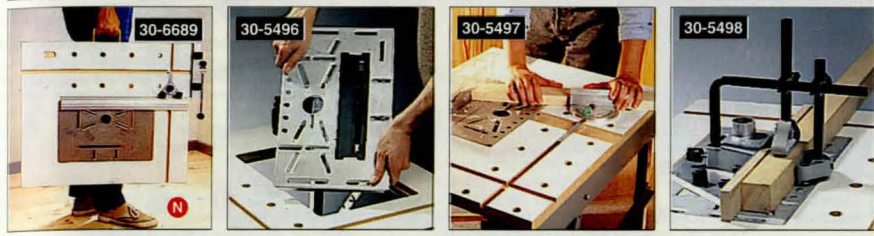

Arbetsbord Powerbase 900 för handcirkelsåg (max ϕ 190 mm), sticksåg, handöverfräs m.m. Epoxylackerat metallstativ, 25 mm tjock skiva av melaminbelagd MDF board och löstagbar inläggsplatta för enkel mont. av maskinen. Lev. med strömbrytare (nödstopp/nollsp.funktion), skruvstycke (150 mm spännv.), 4 spännhakar för fästsättning av upp till 820 mm långa arbetsstycken, genomskiljig skyddshuv, klyvlinjal, strömbrytarklämma och påskjutare. Storl. 720x600 mm, höjd 740 mm.
30-6689 **1595:-**
Extra inläggsplatta 410 x 250 mm. Flera maskiner kan monteras på olika plattor och enkelt skiftas.
30-5496 **149:-**



Sticksågsbord med lövsåg tillsats. Styrulle ger stabil och exakt sågning. Bordsyta 300x320 mm. Levereras med parallellanslag, tvingar för fästsättning på bordskant samt adapter för montering av sticksåg.
20-5519 **298:-**



Kombinationshållare för horisontal och vertikal fästsättning av bormaskin med 43 mm hals, i bormaskinsstativ eller på bordskant.
30-2494 **49:-**

Arbetsbord Power Base 600 lika 30-6689 men bordsmodell. Storlek 600x450 mm. Höjd 300 mm. Max 700 långa arbetsstycken kan spännas fast.
40-5495 **1195:-**
Arbetsbänk Powerbase Top samma utförande som 30-6689 men utan underställ, skruvstycke och spännhakar. Monteras i ihopfällbar arbetsbänk försedd med två spännskruvar och minst 40 cm benavstånd. Storlek 720 x 600 mm. Vikt 9 kg.
30-6090 **849:-**
Geringsanhåll, vinkel inställbar ± 45 grader. Anhåll längd 340 mm, höjd 50 mm.
30-5497 **498:-**
Frästillsats. Skydd och anhåll erfordrigt för användning av handöverfräs.
30-5498 **489:-**



Kapstativ för vinkelslipmaskiner. Ger ett exakt snitt i önskad vinkel 45-90°. Anhåll med snabbblåsning medföljer. Levereras ommonterat. Vinkelslip ingår ej.
40-5535 För maskiner med 100-125 mm skiva **198:-**
40-5536 För maskiner med 180-230 mm skiva **298:-**

Elverk, Sågar



Elverk EX 1600. CE-märkt med generator 230 V AC, max effekt 1500 VA. Motor Briggs&Stratton 3,5 hk för blyfri bensin, tankvolym 2,8 l. Ram av epoxylakerat stålror med vibrationsdämpare. Storlek 39 x 57 x 47 cm. Vikt 27 kg. 30-6536..... 3995:-

Elverk EX 2600. Lika ovan men med generator 230 V max effekt 2600 VA och 12 V max 10 A för batteriladdning. Utrustad med överbelastningsskydd. Motor B&S 5 hk med oljevakt. Vikt 34 kg. 30-6537..... 5995:-



Nu med
hårdmetallklinga

Bordscirkelsåg bänkmodell med bord 40 x 50 cm, ställbart 0 - 45°. Med hårdmetallsågklinga 200/30 mm. Max sågdjup 38 mm. Uttag för spånsug diameter 35 mm. Motor 230 V, 750 W, 2850 varv/min. Levereras med klyvanhåll och påskjutare. Storlek 400 x 500 x 205 mm. Vikt 12,5 kg. 30-6094..... 1398:-

Sågklinga reservklinga passande tidigare modell 40-5588. 30-5625..... 89:-

Hårdmetallsågklinga 200/30 mm. 20-4072..... 139:-



Bordscirkelsåg AL-KO HS/3. En stabil konstruktion av förzinkad stålplåt. Bordsyta 800x550 mm. Arbetshöjd 810 mm, såghöjd 0-90 mm. Klingan ställbar 0-45°. Motor 230 V/2,0 kW med automatisk broms. Varvtal 2800 varv/min. Levereras med motorskydd och 0-spänningsbrytare. Sågklinga av kromvanadiumstål diam. 315 mm, axelhål 30 mm. Klyvanhåll av kraftig aluminiumprofil (kan även användas som geringslinjal 0-60°). Anslutning för 100 mm spånugsug. Levereras med påskjutare. Vikt 40 kg. 30-6693..... 2995:-

Bordscirkelsåg AL-KO HS/3 lika ovan men med motor 400V / 3,3kW. 30-6694..... 3395:-

Tillbehörsats med förlängningsbord längd 800 mm, sugslang till klyngskydd samt hårdmetallklinga 315/30 mm 28 tänder. 30-6695..... 598:-

Geringslinjal med kullagrad släde. Ställbar 45-90°. 30-6696..... 1598:-

Hårdmetallklinga. 30 tänder diam. 315 mm, hål 30 mm. 30-4359..... 359:-

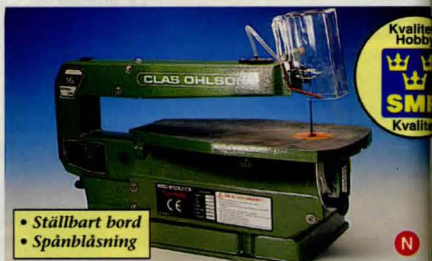

• Ställbart bord
• Spånblåsning

Kontursåg kraftig gjuten konstruktion. Bord 375 x 200 mm, lutbart 0 - 45°. Inbyggd spånblåsning. Max såghöjd 50 mm, max sågdjup 400 mm. Blad med stift 125 mm, hållare för blad utan stift medföljer. Bladets hastighet 1400 slag/min. Motor 230 V / 90 W. Storlek 540 x 265 x 200 mm, vikt 20 kg. 30-6512..... 898:-

Reservblad för kontursåg 40-4960, 30-6512 och 40-3558. 5 st per förpackning. 20-4321..... 39:-

Sågar

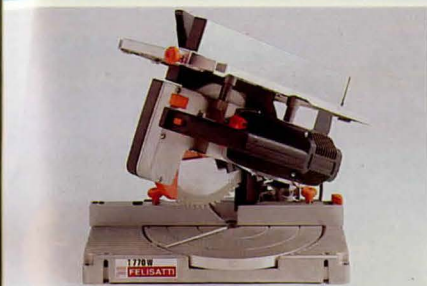

Kombinationssåg för geringssågning, kapning, klyvning m.m. Kap- klyvbord och stativ av lättmetallgjutgods. Uttag för dammsugare/spånsug 34 mm. Gering, kapning: fjädrar håller maskinen i viloläge, heltäckande klyngskydd som automatiskt dras in vid sågning. Enkel stabil steglöst inställning av sågvinkel 45-135°, bord med ingjuten gradskala. Sågen kan även lutas 0-45° steglöst. Max virkesdimension vid 90°, 150x70 mm och vid 45° 85x70 mm. Klyvning: Klyvbord 265x385 mm med ingjuten skala och anhåll. Ställbart sågdjup upp till 45 mm. Motoreffekt 1300W tomgångsvarvtal 4300 v/min. Vikt 13 kg. Levereras med Z24 hårdmetallklinga diam 250 mm, hål 20 mm, och verktyg för klyngbyte. 40-5066..... 4795:-

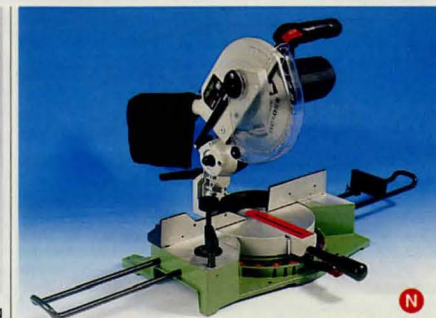

Kap & geringssåg med stativ och hus av pressgjuten aluminium. Heltäckande klyngskydd som automatiskt dras in vid sågning. Spindelås för enkelt klingbyte. Steglöst inställning av geringsvinkeln 45° - 140°, med fasta lågen för de vanligaste vinklarna. Sågklingan kan även lutas steglöst 0° - 45°. Max virkes dim. vid 90° 67 x 145 mm, vid 45° 67 x 105 mm, vid samtidig gering 45°, och lutning 45° 44 x 105 mm. Motor 230 V / 1700 W, varvtal 5000 v/min. Levereras med hårdmetallklinga 250/30 mm, 28 tänder, bordsförlängare med ändstopp, fastspänningstving och spånåsa. Vikt 15 kg. 30-6498..... 2995:-

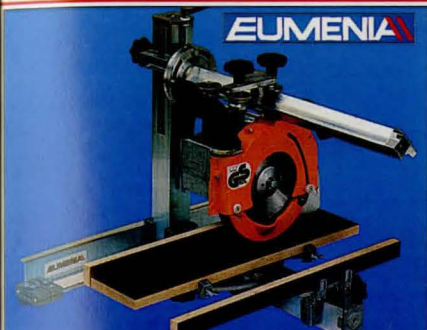

Kapsåg/geringsåg B&D KS 810, med vridbart sågbord och snedställbar klinga 45°-90°. Max virkes dim. vid 90° 135x55 mm, vid 45° 96x55 mm. Motor 230V/1050W. Varvtal obelastad 4000 v/min. Levereras med hårdmetallklinga 209/30 mm samt anhåll. 30-6174..... 1995:-

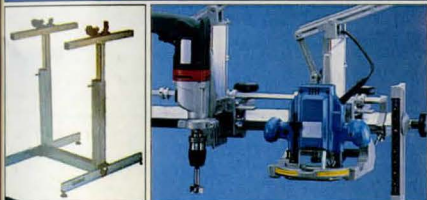

Stativ till vidstående sågar av kraftig stålprofil med justerbara fötter. Stativets mått 72 x 58 x höjd justerbar 50-110 cm. 40-5393..... 1995:-

Tillbehörsats innehållande: borrhuck gripvidd 1,5-13 mm, wobblertjänar för fräsning av spår upp till 10 mm bredd/50 mm djup och fräsanhåll med genomskinlig skyddskåpa. 40-5394..... 949:-

Fräs- och borttillsats universal. Avsedd för horisontell och vertikal bearbetning samt med hävarm. Handöverfräs/borr-maskin ingår ej. 30-6702..... 2395:-

Radialsåg, en mångsidigt användbar maskin för klyvning, kapning, gering, sågning av spår/tappar m.m. Efter komplettering med tillbehörsats kan även fräsning, bormning, slipning, putsning m.m. utföras. Sågen fästs enkelt på armen i ett flertal olika lågen. Armen kan vridas steglöst 0-45° och höjas/sänkas med vev. Max sågdjup 52 mm, vid 45° 27 mm. Max sågbredd 300 mm. Motor 230 V, 1 kW (1,37 hk), 2800 v/min. Mått 72x78x68 cm. Vikt 32 kg. Levereras med HM sågklinga med 64 tänder mått 230 x 30 x 2,5 mm, längdstopp max 100 cm, samt verktyg. Försedd med justerbara fötter för placering på arbetsbänk. 40-5392..... 5995:-

Radialsåg, med max sågbredd 600 mm och dubbla stöd. Vikt 37 kg. I övrigt lika ovan. 30-6701..... 6795:-

66-5392 Brochyr Radialsåg..... Gratis

SMP Maskinfakta

I årets katalog introducerar vi en nyhet: Inom maskingruppen "Träbearbetningsmaskiner" (bandsågar, bandslipmaskiner, svarvar, fräsar, spånsugar m.m.) vi har låtit testa ca 10 produkter. Vi har lämnat dem till en oberoende expert: SMP Svensk Maskinprovning AB, som genomfört omfattande granskningar och praktiska prov av maskinerna.

SMP har utvecklat kriterier för fyra kvalitetsklasser. Med hjälp av de opartiska resultaten från testerna har SMP klassat in de provade maskinerna i någon av de fyra klasserna.

Resultatet är SMP Maskinfakta - en varudeklaration som hjälper Dig att köpa maskiner som passar just för Dina behov. Här följer en beskrivning av respektive kvalitetsklass och en sammanfattning av vad Du kan förvänta Dig av de maskiner som tillhör en viss klass.



Profs-Kvalitet

Uppfyller så höga krav att den skall klara omfattande daglig användning av Dig som är yrkesman.



Semi Profs-Kvalitet

I denna klass finner Du maskiner som passar Dig som kanske har en liten verksamhet vid sidan om eller som använder maskinen frekvent på fritiden i en tuff miljö.



Kvalitets Hobby-Kvalitet

Detta är maskinen för Dig som är händig och som kommer att använda Din maskin relativt ofta.



Hobby-Kvalitet

Köper Du en maskin från denna klass får Du en maskin som fungerar utmärkt för tillfälliga arbeten i hemmet.

Maskinsäkerhet

Sedan några år tillbaka gäller gemensamma krav på maskinsäkerhet inom EG/EFTA. Grundprincipen är att tillverkaren, för att få sälja sina produkter, skall försäkra att de maskiner han säljer överensstämmer med europakraven. Det visar han genom att fästa ett CE-märke på produkten. För vissa maskiner (t.ex. bandsågar) gäller dock att en tredje part - ett anmält organ - skall kontaktas innan CE-märket får fästas på maskinen.

Du kan vara säker på att alla maskiner som säljs via Clas Ohlson är CE-märkta och, i förekommande fall, att tillverkaren har varit i kontakt med ett anmält organ.

SMP Maskinfakta har ingenting med CE-märkning eller godkännande att göra eftersom det är tillverkarens ansvar att maskinen uppfyller säkerhetskraven.

SMP Fakta

SMP grundades 1897 med namnet Statens Maskinprovningar. 1/7 1996 bolagiserades SMP och är sedan dess dotterbolag till SP (Sveriges Provnings- och Forskningsinstitut) i Borås. SMP bedriver rikstäckande verksamhet inom tre områden: besiktning, certifiering och provning. SMP är ackrediterade för provning (enligt nära 200 internationella standarder), produktcertifiering och besiktning samt är anmält organ hos EG-kommissionen. SMP arbetar med både maskintillverkare och andra producerande företag och är specialiserade på maskiner.



- Ställbart bord
- Stor såghöjd
- Bra reglage

Bandsåg Rexon BS-10SA med aluminiumram gjuten i ett stycke. Gjutet aluminiumbord 343 x 343 mm, ställbart 0-45°. Dubbla bladledare med kullager som stödullar. Bandhastighet 760 m/min. Uttag för spånsug diam. 63,5 mm. Avstånd sågblad stativ 254 mm, max såghöjd 170 mm. Sågbladets längd 1840 mm. Motor 230V/520W. Levereras med strömbrytare med 0-spänningsbrytare och överbelastningskydd sågblad, klyvanhåll och geringslinjal. Mått 910 x 460 x 560 mm. Vikt 29 kg.

30-6088 3995:-

Bandsågblad till 30-6088, längd 1840 mm.

30-6111 4 tänder/tum. Bredd 6 mm 97:-

30-6110 4 tänder/tum. Bredd 10 mm 97:-

30-6109 14 tänder/tum. Bredd 6 mm 97:-



Stativ Rexon, höjd 78 cm. Passar bandsåg 30-6088 och 40-5330 samt bandslip 30-6081 och pelarborrmaskin 40-5327. Levereras omonterat. 30-6171 398:-



- Stort ställbart bord
- Stor sågdjup
- 3 hastigheter
- Slipptallrik
- Många tillbehör
- Lasbar
- Kompakt

Bandsåg med tre hjul för största möjliga sågdjup. Ram av vridstiv stålprofil. Stållt sågbord, ställbart 0-45°. Kullagrade hjul diam. 165 mm. Dubbla bladledare med kullager som stödullar. Tre bladhastigheter: 120 m/min för metall, 750 m/min för trä/plast, 1200 m/min för bandslipning. Uttag för spånsug diam 32 mm. Sågens totala höjd är 650 mm, bredd 750 mm. Bordets storlek 400x400 mm. Avstånd sågblad - stativ 360 mm. Såghöjd max 145 mm. Sågbladets längd 1783 mm. Levereras med: motor 230V/0,25kW samt strömbrytare med 0-spänningsbrytare, klyvlinjal, geringslinjal, cirkelsågningslinjal, profilsliptillsats, planskiva (diam 150 mm) med ställbart anhall. Vikt 23 kg.

40-5577 2995:-

Reservslipband till 40-5577 och 40-3175. 3 st/tp.

20-3436 60:-

Bandsågblad till ovanst. såg, av hög kvalitet. Tjocklek 0,3 mm.

Nr För Bredd mm. Tänder/tum Pris

30-4986 Trä 10 4 89:-

30-4987 Trä/metall 8 14 89:-



- Ställbart bord
- Bra sågskydd

Bandsåg en kraftig liten såg med gjutet stativ. Kullagrade hjul 200 mm. Dubbla bladledare med kullager som stödullar. Gjutet planslipat bord 290 x 290 mm, ställbart 0 - 45° med T-spår för geringsanhåll. Uttag för spånsug Ø 47 mm. Sågbladets längd 1425 mm, bladhastighet 880 m/min. Motor 230 V / 350 W. Avstånd sågblad stativ 190 mm, max såghöjd 105 mm. Levereras med kraftig klyvlinjal med dubbel låsning samt geringsanhåll inställbart 30° - 150°. Mått 430 x 355 x 665 mm. 30-6511 1398:-



- Kraftig motor
- Stor såghöjd
- 4-sidigt bladskydd

Bandsåg. Utförd för att uppnå maximal säkerhet. Helt skyddat sågblad. Höjning och sänkning av bladstyrning samt ändring av bladspänning via rattar. Inbyggd förstoringsglas för exakt avläsning av sidoanslagets måttkala. Dubbel låsning av sågbordets läge. Kraftig och stabil stålkonstruktion med bord av slipat gjutjärn, ställbart 0-45°. Kullagrade hjul Ø 350 mm. Dubbla bladledare med kullager som stödullar. Två bladhastigheter 300/1000 m/min. Uttag för spånsug diam. 100 mm. Sågens totala höjd inklusive golvstativ 176 cm, höjd till bord 110 cm. Bordets storlek 400 x 400 mm. Avstånd sågblad - stativ 342 mm. Såghöjd max 200 mm. Sågbladets längd 2440 mm. Levereras med: motor 3-fas 400 V 0,50 kW, försedd med 0-spänningsutlösare och strömbrytare. Klyvlinjal med ställbart aluminiumanslag. Vikt 82 kg. Golvstativ ingår ej.

40-5414 6995:-

Bandsåg lika ovan, men för 1-fas 230 V.

40-5413 6995:-

Golvstativ. Levereras omonterat. Vikt 11 kg.

40-4180 698:-

Geringslinjal med justerbart längdstopp.

30-4181 279:-



Rikt o Planhyvel DW 1163. En robust maskin med individuellt ställbara bord som möjliggör perfekt limfog. Gummibelagda valsar som inte ger märken vid liten spåntjocklek. Hyvlingsbredd 260 resp. 250 mm. Spåntjocklek 0-3 mm. Max. höjd vid planhyvling 160 mm. Mått bord 260x1050 resp. 250x500 mm. Inmatningsbordet bekvämt höj- och sänkbart. Automatisk matning vid planhyvling. Inmatningshastighet 5-7 m/min. Anslag ställbart 0-45°. Motor 3-fas 400 V, 2,2 kW (3 hk). Varvtal kutter 6.200 v/min. Höjd med golvstativ 850 mm. Vikt 65 kg. Lev. med hyvelstål, utslagningsstos diam. 100 mm, golvstativ samt verktyg. 9995:-
40-5722
Rikt o Planhyvel DW 1161. Lika ovan men med motor 1-fas 230 V, 1,5 kW (2hk). 9995:-
40-5723



Rikthyvel av gjutjärn med två planslipade bord 320 x 143 mm. Anslag ställbart 45° - 135°. Justerbart kutterskydd. Kutter av aluminium med 2 stål, kuttervarvtal 8000 varv/min. Spånutsug 38 mm. Motor 230 V / 550 W. Max hyvelbredd 130 mm, max spåntjocklek 3 mm. Mått 690 x 280 x 240 mm. Vikt 20 kg. Levereras med två påskjutare. 1995:-
30-6514 Inkommer oktober -97
Stativ till ovanstående. Höjd 69 cm. Levereras omonterat. 498:-
30-6513 Inkommer oktober -97



Planhyvel en kompakt maskin utrustad med balanserad kutter och två vändbara HSS stål, kuttervarvtal 8000 v/min. Inställning av hyveltjocklek med spindel. Utfällbara stöd med rullar för stadig genommatning. Automatisk matning 3 m/min. Spånhus med 100 mm stos för spånutsug. Motor 230 V / 1600 W. Största hyvelbredd 318 mm, max tjocklek 153 mm, max spåntjocklek 3 mm. Mått 580 x 558 x 463 mm, vikt 31 kg. 5795:-
30-6515 Inkommer oktober -97
Stativ till ovanstående. Höjd 69 cm. Levereras omonterat. 498:-
30-6513 Inkommer oktober -97

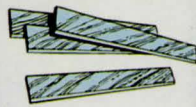

Kutterstål av HSS-stål för stationära maskiner.

Nr	Pris / par
30-3525-1	449:-
30-3525-3	398:-
30-3525-4	449:-
30-3525-5	269:-
30-3525-6	319:-
30-3525-7	359:-
30-5724 DW1161/63	398:-

- 1 = Emco 2000, Inca-Automat, CO 40-4140
- 3 = Luna W-59.
- 4 = Morten RPH 330.
- 5 = Robland K210.
- 6 = Robland K260.
- 7 = Scheppach HM.

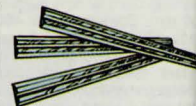

Hyvelstål/vändskär i hårdmetall för elhandhyvlar. Passar de flesta förekommande maskiner där vändskär kan monteras. Dimension 82,0 x 5,5 x 1,1 mm. Pris per par. 89:-
20-3523



Kombislip DREMEL. Bandslip med sliptalrik för exakt formning, slipning, polering, rengöring och skärpning. Slipband 25 x 762 mm. Bordsstorlek-bandslip, diam. 178 mm, ställbart 90-150°. Bandhastighet 960 m/min. Bordsstorlek-talrik, 108 x 152 mm, ställbart 45° upp/ned. Talrikshastighet 3450 v/min. Motor 230V/180W. Levereras med sliptöd, geringsanhåll samt anslutning för dammsugning. 1598:-
40-4959

Passande sliprondeller (31-2463) se sid 58
Slipband 2-pack. Finns i Korn 50, 80, 120, 180, 240 och 320. Ange grovl. 69:-
20-5034
Polerband. Användes med puts och polersatsen för polering/rengöring. 169:-
20-5035
Putts och polersats. Innehåller fyra olika polervaxer för grov och höglanspolering. 79:-
30-5036

- Ställbart slip- och tvärbord 45°
- Enkelt att byta och justera bandet
- Sliptalrik



Bandslipmaskin med 150 mm sliptalrik. Kraftig modell med gjuten ram. Bandaggregatet ställbart för både horisontell och vertikal slipning. Slipband 100 x 910 mm, bandhastighet 10 m/sek. Motor 230 V / 450 W med nollspänningsutlösare. Levereras med ställbart slipbord (155 x 225 mm) och anhåll (0-45°). Mått 525 x 405 x 304 mm. Vikt 25 kg. 1998:-
30-6081

Stativ till ovanstående se 30-6171 sid 26

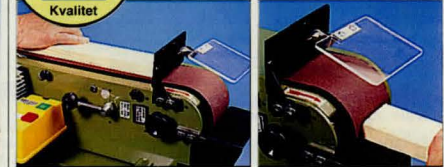

Bandslip, kraftig konstruktion av plåt. Slipband 100 x 1220 mm, bandhastighet 19 m/s. Plan slipyta 320 x 100 mm samt slipbord 150 x 70 mm och skyddsglas för slipning mot rulle diam. 126 mm. Spånutsug med 36 mm diam. Motor 230 V, 0,75 kW. Levereras med ett slipband och verktyg. Storlek 650 x 380 x 280 mm. Vikt 27,5 kg. 2995:-
40-5620
Stativ till ovanstående av kraftig plåt. Storlek 380 x 395 x 810 mm. Höjd med maskin monterad 1090 mm. Vikt 18 kg. Levereras omonterat. 795:-
40-5581



Rullstöd för långa arbetsstycken. Kraftig stabil fot av gjutjärn. Rullens diam.: 35 mm, bredd: 320 mm. Ställbar i höjd: 725 till 1200 mm. 349:-
40-4823
Rullstöd. Ihopfällbart, tar liten plats när du inte använder det. Rullens diam. 35 mm, bredd 320 mm. Ställbar i höjd 645-1135 mm. 398:-
40-4824

Kulstöd. Lämpligt vid arbeten med stora skivor som måste kunna röras fritt. Bredd: 400 mm, ställbar i höjd: 700-1150 mm. 149:-
30-4825
Kulbana för egen tillverkning av kulstöd, sågbord m.m. Bredd: 400 mm. 199:-
40-4135
Rullbana för egen tillverkning av rullstöd, sågbord m.m. Rullens diam. 57 mm, bredd 400 mm. 139:-
30-4138

Nr	Pr/st	6/st
20-5262	37:-	192:-



- Enkelt att byta varvital
- Stativ
- Brett svarvanhåll

Träsvarv med vridbart spindelhus. Kraftig modell med planslipad bädd av gjutjärn och stativ av stålplåt. Mekanisk variator med steglös inställning av varvtal 500-2000 v/min. Motor 230 V/500 W. **Spindelhuset roterbart 360°**, läsbart i **fyra positioner för svarving av ämnen med stor diameter**. Försedd med 0-spänningsbrytare. Dubbavstånd 900 mm, dubbhöjd över bädd 150 mm. Totala mått: 1520x450x1110 mm. Vikt 80 kg. Levereras med drivdubb (MK2), planskiva (UNF 1"x12), anhåll med förlängningsarm, roterande moldubb (MK2) och utstötare för demontering av dubbar. 30-6531 2995:-

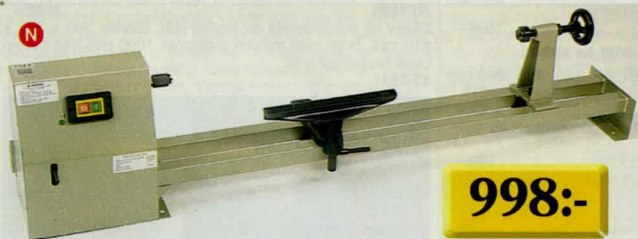

998:-

Träsvarv 1000. En stabil helsvetsad konstruktion. Spindelhastighet 850-2510 v/min. Dubbhöjd 175 mm, dubbavstånd 1000 mm. Spindelgånga UNC 3/4"x10. Motor 230 V/370 W. Strömbrytare med inbyggd 0-spänningsbrytare. Lev. med planskiva, drivdubb, roterande dubb samt anhåll. 30-6499 998:-

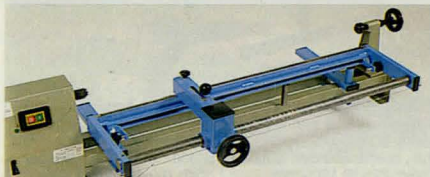

Kopieraggregat för svarvar med dubbhöjd 125-210 mm. Kan användas både vid kopiering från tidigare arbetsstycke (master) och mall. Tillverkat av stål med slipade glydytor. Bussningar av självsmörjande material. Längdmatning max 900 mm. Max tvärmatning utan omställning 89 mm. Max master diam. 110 mm. Levereras med V-format skärstål. Fäste för montering på svarv ingår ej. 40-3051 2595:-

Fäste för montering på 40-5578 och 30-6499. 30-3054 498:-
Skärstål V-form. Diam. 8 mm. Passar även Luna. 20-3052 159:-

30

Svarvstål / Video om svarvning sid 70



Fyrbackschuck lämplig för träsvarv, diam. 150 mm, med vändbara backar. Spännvidd 15-170 mm.

Fäste inv. gäng. 30-5843 UNC 3/4"x10 798:-
 30-5844 UNF 1"x12 798:-



Backskiva diam. 150 mm med fyra individuellt vändbara och inställbara backar. Spännvidd inv. 110-155 mm utv. 18-125 mm. Fäste inv. gäng UNC 3/4"x10. 30-3323 398:-

Normalpris 98:-
49:-



N

Skyddsset med hörselskydd, skyddsglasögon och dammfilter. Klassade och godkända enligt CE-norm. Se till att godkända skydd användes vid arbete i maskiner. 30-6500 49:-



- Stor bordsyta
- Stark motor

Vertikalfräs HB-700 kraftig modell med bord av planslipat gjutjärn 68x59 cm och stativskåp av kraftig plåt. Arbetshöjd 64 cm. Spindelaxel 30 mm med spindelås, kan lutas 0-30° och justeras 70 mm i höjddel med graderade läsbara rattar. Max kutterhöjd 90 mm, distansringar 5 st 7,5 mm och 2 st 19 mm medföljer. Max kutter diam. 200 mm. Öppning i bord 145 mm med insatsring 105 mm. Spindelvarv 3000/5000/9000 v/min. Justerbart anhåll med spanusug diam 100 mm, kutterskydd och anordning som ger arbetsstycket jämt tryck mot kuttern. Motor 400 V, 2,2 kW, 3-fas. Levereras med geringsanhåll som löper i I-spår och verktyg. Vikt 115 kg. 30-6120 12995:-

Slid med geringslinjal för stabil fräsning av ändrä, mindre arbetsstycken m.m. Bord 25 x 30 cm med geringsanhåll steglöst inställbart 45° på båda hållen med fasta lägen -45°, 0° och +45°. Fastspänningssving max materialjocklek 100 mm. Slidlängd 80 cm, max fräslängd 51 cm. 30-6119 2560:-



Universalkutter TB90 92x40 mm. Spindelhal 30 mm. En konstruktion som gör det möjligt att montera flera huvuden på varandra för att erhålla större fräsbredd. Passar standard profilstål med stiftmontering. Lev. med 6 par profilstål nr 1, 2, 13, 16, 17, 20 samt 2 st falsstål. Förp. i plastlåda. 30-3677 1298:-

Universalkutter lika som ovanstående men utan profilstål. 30-3676 749:-

Köpinformation sid 364,

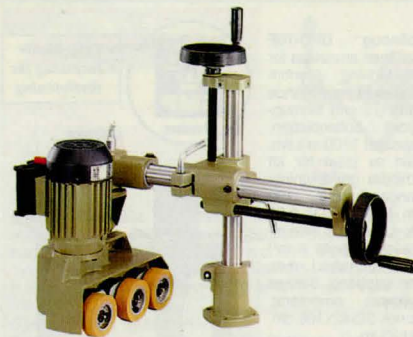

Matarverk SK-32FD för montering på bordsfräs. Matningshastighet 5/6,5/8/11 m/min. Tre individuellt fjädrande matarullar 80 x 30 mm. Höjjustering 120 mm och sidjustering 250 mm med ställskruvar. Motor 230 V, 0,18 kW. Vikt 30 kg. 30-6118 4995:-



Profil/kontraprofilstål för fräsning av t.ex. skåpdörrar, 18-24 mm tjocklek. 2/tp. 20-4846 269:-



Profil/kontraprofilstål för fräsning av ramen i ett dörrblad av typ innerdörr 40 mm tjock. 2/tp. 20-4847 Profilstål för fräsning av längsprofilen 269:-
 20-4848 Kontraprofilstål för fräsning av ändprofilen 269:-



Frisfrässtål, med möjlighet att fräsa två olika friser. 20-3679 Pr par 198:-

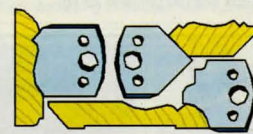

Allmogeofilisats med 3 par profilstål till universalkutter. För fräsning av taklist, golvlist och fönster/dörrfoder m.m. Levereras med träbitar och illustrationer på hur listerna fräses. 20-5263 597:-

Då vi inte kan presentera hela vårt fräsprogram i katalogen sändes förteckning 66-50 på begäran

N = Ny produkt i årets katalog.

31

Spånsug, Grovsugare

Spånsug UFO-70F

Kan även användas för golvstädning genom att ansluta medföljande slang (75 cm) till munstycke i bottenplattan. Kapacitet 1100 m³/tim. Fläkt av plast för att förhindra gnistbildning. Slanganslutning 100 mm. Motor 230 V, 0,55 kW. Levereras med filtersäck (filteryta 1 m²) och spånsäck men utan sugslang. Stativet levereras omonterat. Storlek 92x42x166 cm. Vikt 33 kg.

30-6121 2595:--

Spånsugslang lämplig till spånsugar med 100 mm anslutning. Längd 3 m.

30-6226 198:--

Spånsäck 160 liter. 10 pack.

34-4108 39:--

Slangstos monteras på spånsugslangen för enkel anslutning till maskin.

30-6150 100-100 mm 48:--

30-6151 100-63 mm 38:--

Spånsug med fläkt av plast för att förhindra gnistbildning. Levereras med 2,5 m sugslang och filtersäck. Stativet levereras omonterat.

Spånsug Kapacitet 750 m³/tim. Motor 230 V, 0,37 kW. Slangdiam. 100 mm. Filteryta 0,85 m². Storlek 76x40x160 cm. Vikt 21 kg.

40-5331 3195:--

Spånsug Kapacitet 1200m³/h. Motor 3-fas 400 V, 0,5 kW. Slangdiam. 120 mm, muff 120/100 mm medföljer. Filter yta 1,5 m². Storlek 55x 86x190 cm. Vikt 23 kg.

40-5332 3895:--



Tillbehörsats med 32 mm diam. slang med ventil för reglerbar sugstyrka, två förlängningsrör, fogmunestycke, textilmunestycke samt kombinationsmunestycke.

44-3334 298:--



Slang med trappstegsformad gummistosa. Passar de flesta elhandverktyg med uttag för spån/dammutsug. Längd 5m, diam 32 mm.

34-4513 159:--



- Tystgående
- Handtag för förflyttning



44-4283

44-4284



Vagn 44-4285 medföljer ej

Grovsgugare för våt- och torsugning av t.ex. slipdamm, träspån, löv, smutsvatten i tilltäppta avlopp m.m. Motor 230V/1150W. Sugkapacitet 50 l/sek. Undertryck 2,2 m V.P. Behållare i kraftig plast med hjul, volym 30 l. Levereras med sugslang diam. 64 mm, förlängningsrör, två munstycken, anslutningskabel samt veckfilter och skumplastfilter. Vikt 11 kg.

44-4283 998:--

Grovsgugare med maskinuttag lika 44-4283 men med uttag max 1800 W för anslutning av maskin via grovsugaren med automatisk start när den anslutna maskinen startas. Idealisk vid användning som damm/spånsugare till slipmaskiner, mindre bandsågar m.m. Levereras med tillbehör lika 44-4283, samt insatsfilter och 5 m slang 32 mm. Vagn ingår ej.

44-4284 1498:--

Vagn till grovsugare Stålrörskonstruktion med 2 stora hjul (diam 17 cm) lämplig även för ojämna underlag. Behållare kan tömmas medan den sitter i vagnen. Passar 44-4283 och 44-4284.

44-4285 398:--

Tillbehör till Vetrella Grovsugare
Passar 44-4283, 44-4284, 44-3932, 44-3333 och 44-2021



Veckfilter
44-3335 98:--
Finfilter för extra fint damm, typ slipdamm, mjöl e.dyl.
44-3336 196:--
Dampspåsar av papper 5 st/förp.
34-3337 79:--
Vätmunestycke med gummiskrapa för uppsugning av vatten på golv m.m.
34-3332 49:--

Kedjesågar godkända enligt gällande krav. Med: dubbelt avvibrerade handtag -kedjebroms -automatisk kedjesmörjning -driftsäkra två-takts motorer med elektroniskt tändsystem -svärd med topprissa -kedja -kedjeskydd och verktyg.



Motorsåg Oleo-Mac 980 en kraftig såg lämplig till sågiggjar och andra tyngre arbeten. Svärd 18" (47 cm). Kedja 3/8", 68 länkar. Cyl.volym 80,7 cm³, effekt 4,1 kW (5,5 hk). Vikt 6,8 kg

30-6067 4995:--



Motorsåg Oleo-Mac 951 en allroundsåg för både yrkesmanen och hobbyanvändaren. Svärd 16" (40 cm). Kedja .325, 66 länkar. Cyl.volym 50 cm³, effekt 2,2 kW (3,0 hk). Vikt 4,9 kg.

30-6257 2995:--



Motorsåg Oleo-Mac 935X en lätt såg. Svärd 14" (35 cm). Kedja 3/8" hobby, 49 länkar. Cyl.volym 34 cm³, effekt 1,4 kW (1,9 hk). Vikt 3,9 kg.

40-3297 2195:--



Kedjesåg Oleo-Mac E-140 F elektrisk. Svärd 14" (35 cm). Kedja 3/8" hobby, 49 länkar. Motor 230 V, 1400 W. Vikt 3,0 kg.

40-4177 1198:--

Nr	Svärd	Delning	Länk	Pris
20-2676	12"	3/8" hobby	45	79:--
20-4126	14"	3/8" hobby	49	89:--
20-794	14"	3/8" hobby	50	89:--
20-2709	16"	3/8"	52	94:--
30-6170	18"	3/8"	68	126:--
20-2677	13"	.325"	56	94:--
20-695	15"	.325"	64	109:--
30-6279	16"	.325"	66	109:--

Motorsågar, Timmerjigg



Röjsåg Oleo-Mac 750 Master, för användare med högt ställda krav på säkerhet och kapacitet. Dubbelt avvibrerat handtag. Tvåtaktsmotor på 50,1 c.c. med elektroniskt tändsystem och membranförgasare. Effekt 1,54 kW (2,1 hk). Vikt 8,6 kg. Lev. med sele, röjklinga, gråshuvud samt verktyg.

30-6225 4695:--

Skärtråd för grästrimmer, längd 15 m.
30-6403-20 2,0 mm 29:--
30-6403-33 3,3 mm 49:--

Röjsågslinga Proffs 225/25 mm, 24 tänder.
30-6402 99:--

Gör ett sågverk av din motorsåg. Med Timmerjiggen och en rejäl motorsåg har du ett komplett litet sågverk för husbehovsproduktion av plank och brädor. Timmerjiggen är också det perfekta hjälpmedlet för slöjdare, som arbetar med virke av "udda" träslag. Säg, en, päronträ och även annat svenskt ädelvirke kan vara svårt att få tag i om man inte kan säga det själv. Bilden visar stockbord med monterade stödben 30-6127

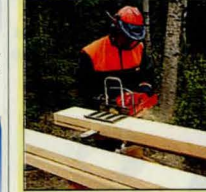

30-6126



30-6127

Timmerjigg Logosol passar de flesta motorsågar med dubbla svärdsbultar. För bästa resultat används en motorsåg med mer än 50 cm³. Vid sågning byggs en linjal av ett par brädor för riktning av de första snitten. Sedan används den sågade ytan som mall för övriga skär. Vinkelbeslag för trälinjal och en stocktving medföljer. Vikt 2,5 kg.

30-6126 1895:--

Stödben, ställbara. Monteras på det egna tillverkade stockbordet, för enkel höjjustering av linjalen.

30-6127 Pr/par 498:--

66-6126 Brochyr Gratis



Svärd Semi Pro passande de flesta motorsågar med .325" delning.
30-4440 längd 13" 159:--
30-6125 längd 15" 159:--



Skyddshjälmskyddsklass B. Ställbar hjälmredning (storlek 54-61). Levereras med hörselskydd Peltor H31P3K, ögonskydd, nackskydd, visir och visirtätning. Komplet för skogsarbetare. 30-5547 398:-

Blus i 100% nylon. Brynja i övre ryggparti och ventilationshål i rygg och armhåla. För-längd rygg. Två bröstfickor. Nr storl. Pris

30-5544-1 M 429:-
30-5544-2 L 429:-
30-5544-3 XL 429:-

Skyddsbyxa i 100% nylon. Försedd med två sidfickor och en bakficka. Förhöjd rygg. 10-lagers sägskydd på framsidan. Godkänd av SMP. Nr storl. Pris

30-5543-50 50 698:-
30-5543-52 52 698:-
30-5543-54 54 698:-
30-5543-56 56 698:-

Skogsarbetarstövsel Tre-torn, med stålskydd i tå. Formsula som kan dubbas. Sägskydd i specialgummi. Högsta skyddsklass, 3. Godkänd av SMP. Nr storl. Pris

30-5545-42 42 798:-
30-5545-43 43 798:-
30-5545-44 44 798:-
30-5545-45 45 798:-



Sax-Lyftkroksväska. 30-2892 98:-
Verktygsväska. 30-2891 129:-
Läderbälte bredd 40 mm. 30-2890 114:-
Måttband 15 m. Käpa av plast, fjäderhus av aluminium. Från 3 m. har bandet 30 cm indelning på måttskalan dubbelsidig avläsning. 30-4979 298:-
Fällkil i specialplast. Längd 24 cm. 30-3620 134:-

Motorsågskil i nylon. En sida räfflad en slät. Längd 12 cm. 20-4978 39:-
Lyftkrok med plasthan-tag. Gripvidd 27 cm. 30-5552 119:-
Massavedssax med plasthan-tag. Gripv. 19 cm. 30-2775 165:-
Timmersax med plasthan-tag. Gripvidd 27 cm. 30-5553 298:-
Brytjärn med vändhake. Längd 80 cm. 40-2773 329:-



Yxa av tysk fabrikat med skaft av Hickory. 30-5840 Släggyxa Vikt 2,5 kg Längd 800 mm 259:-
30-5839 Klyvyxa Vikt 1,5 kg Längd 700 mm 198:-
30-5837 Yxa Vikt 0,8 kg Längd 500 mm 129:-
30-5838 Yxa Vikt 1,0 kg Längd 650 mm 149:-
Klyvkil smidd. Vikt 1,2 kg, Längd 190 mm. 30-3146 49:-

Yxskaft klarlackade. Levereras med kil.

Nr	Längd	Material	Typ	Pris
30-2867	370 mm	Ask		28:-
30-2868	500 mm	Ask		37:-
30-2869	650 mm	Ask		45:-
40-3631	750 mm	Hickory	Klyvyxa	65:-
40-3632	800 mm	Hickory	Släggyxa	65:-
40-5254	800 mm	Hickory	Slägga	59:-



Yxa, Fiskars Handy med skaft av glasfiberfylld polyamid. Ergonomiskt utformad med rätt balans och vikt. Levereras med eggskydd. 30-6087 lev med kraftig tygväska och bästeshållare. 30-6456 Klyvyxa Vikt 1,4 kg Längd 600 mm N 349:-
30-5835 Yxa Vikt 1,0 kg Längd 445 mm 255:-
30-5834 Yxa Vikt 0,6 kg Längd 350 mm 229:-
30-6087 Yxa Vikt 0,5 kg Längd 225 mm 249:-

Elektrisk slipmaskin för sågkedjor. Lätt inställbar för alla kedjor. Levereras med inställningsmall, slipstift 4,0 mm, nyckel samt batteribox. Batteri (4 st 3R12) ingår ej. 11-20 000 v/min. 9-12 V. 30-2670 314:-
Reservstift på 2,3 mm skaft. Nr Diam. Pr 3st



Spännhylsa 2,4 mm. f. montering av reservstift 20-2674 i Moto Tool/Multi 395 slip tillsats. 20-4363 14:-
20-2674-40 4,0 mm 56:-
20-2674-48 4,8 mm 56:-
20-2674-54 5,4 mm 56:-



Sågkedjeslip för professionell slipning av sågkedjor med hjälp av bormaskin. Fäste för 43 mm hals. Levereras med en slipskiva 100x4,7x10 mm. Passar kedjor med delning .325 och 3/8 samt hobby 3/8. 30-6428 198:-
Slipskiva för sågkedjeslip 4,7 mm. 30-6430 39:-

SAW produkter av svenskt kvalitetsstål från S.A. Weterlings med mer än 100 års erfarenhet av yxtillverkning.

Vedklyven SAW en säker ergonomisk manuell vedklyv. Monteras i en lämplig huggtube. Den smidda vridna klyvkielen placeras på vedträet vedlängd max 55 cm, rekommenderad 40 cm), den 1,5 kg tunga vikten lyfts upp och släpps mot kilen som klyver veden. Total höjd över huggkubben 135 cm. Även lämplig att använda inomhus. 30-6288 895:-



Röjyxa med vändbar kniv och eggskydd av plast. Vikt 1,0 kg, längd 650 mm. 30-6399 198:-
Smidda yxor med eggskydd av läder (L), gummi (G). Vikt utan skaft. 30-6395 Snickaryxa 1,0 kg 480 mm hickoryskaft. L. 259:-
30-6398 Klyvyxa 0,9 kg 500 mm hickoryskaft. L. 198:-
30-6396 Fritidsyxa 0,6 kg 350 mm bokskaft. G. 79:-
30-6397 Eggskydd av läder 34:-
Barkspade med 1200 mm skaft av stålror och 3 mm hårdat stålskär, även lämplig som is- och cementskrapa. 30-6400 229:-

4-vägskniv passar 40-5400 och 40-5238. 30-3423 595:-
4-vägskniv passar 40-5255 30-4298 495:-



Vedklyv för horisontell klyvning med tvåhandsmanövrering. Automatisk återgång till förinställd klyvlängd. Max vedlängd 54 cm. Höjd 44 cm. Tryckkraft ca 6 ton. Motor 230 V/1,5 kW. Vikt 64 kg. 40-5400 7995:-
Vedklyv för horisontell klyvning. Längd ihopskjuten 77 cm, höjd 49 cm, bredd 30 cm. Tvåhandsmanövrering. Automatisk återgång. Max klyvlängd 37 cm. Tryckkraft 3,8 ton. Motor 230V/1,5kW. Vikt 35 kg. 30-6100 3995:-
Vedklyv lika ovan men med max klyvlängd 52 cm. Längd ihopskjuten 92 cm. Vikt 38 kg. 30-6431 4950:-



Vedklyv kompakt modell för horisontell klyvning. Längd ihopskjuten 77 cm, höjd 49 cm, bredd 30 cm. Tvåhandsmanövrering. Automatisk återgång. Max klyvlängd 37 cm. Tryckkraft 3,8 ton. Motor 230V/1,5kW. Vikt 35 kg. 30-6100 3995:-
Vedklyv lika ovan men med max klyvlängd 52 cm. Längd ihopskjuten 92 cm. Vikt 38 kg. 30-6431 4950:-



Vedklyv för vertikal klyvning. Bekväm kombinerad fasthållning av veden och tvåhandsmanövrering med spakar. Max vedlängd 54 cm. Automatisk återgång till förinställd klyvlängd. Tryckkraft 4 ton. Motor 230V/1,5 kW. Vikt 65 kg. Arbetshöjd 83 cm. 40-5255 8295:-

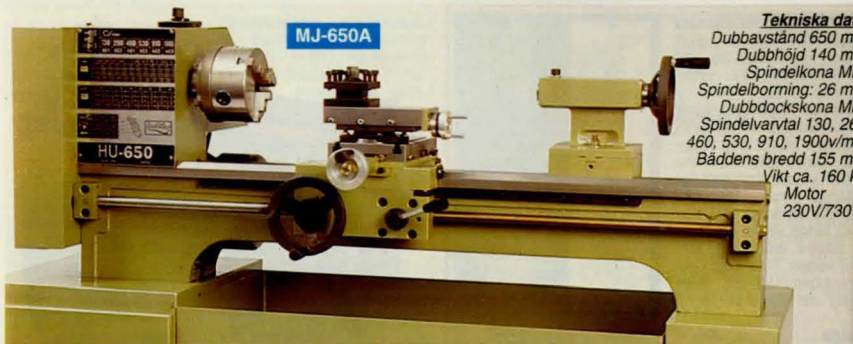

MJ-650A

Tekniska data
 Dubbavstånd 650 mm
 Dubbhöjd 140 mm
 Spindelkona MK4
 Spindelbörning: 26 mm
 Dubbdockskona MK2
 Spindelvarvtal 130, 260,
 460, 530, 910, 1900v/min
 Båddens bredd 155 mm
 Vikt ca. 160 kg
 Motor
 230V/730W

Metallsvarv MJ-650A. En robust svarv lämplig för finmekanik, modelltillverkning, reparationsarbeten m.m. Stabil bädd och slipat V-prisma ger hög precision. Samtliga spindlars axi-alspel är justerbara. Kilremsdrift mellan motor och spindel. Varvtalsändring via kilrem. Toppsliden ställbar 45°. Automatisk längdmatning ger möjlighet till gängskärning. Levereras med 130 mm 3-backschuck (inkl. in- och utvändiga backar), två fasta dubbar MK2 och MK4, 4-sidigt ställfäste, kuggsats för gängskärning (0,4-3 mm / 10-44 gängor/tum) samt nycklar och olejkanna.

40-5228 15995:-
 Skåpstativ av kraftig plåt med utdragbar spänlåda passar MJ-650A. Levereras ommonterad.
 40-5229 3995:-



30-5426



30-5427

Stöddocka passande MJ-650A.
 30-5426 Fast 759:-
 30-5427 Medlöpande 598:-



Hobby-460

Tekniska data:
 Dubbhöjd 100 mm. Dubbavstånd 460 mm.
 Spindelbörning 20 mm. Spindelkona MK3.
 Dubbdockskona MK2.
 Spindelvarvtal 250/650/900/1700 varv/min.
 Båddens bredd 112 mm. Motor 230V/370W. Vikt ca. 65 kg.

Metallsvarv Hobby-460 lämplig för finmekanik, modelltillverkning, reparationsarbeten m.m. Stabil slipad bädd ger hög precision. Kilremsdrift mellan motor och spindel. Varvtalsändring via kilrem. Toppsliden ställbar 45°. Automatisk längdmatning ger möjlighet till gängskärning. Levereras med 100 mm 3-backschuck (inkl. in- och utvändiga backar), fast dubb MK2, 4-sidigt ställfäste, kuggsats för gängskärning (0,4-3 mm / 10-44 gängor/tum) samt nycklar.
 40-5227 6995:-



Materialhållare. Självslåsande med utlösningssarm. Oumbärligt hjälpmedel vid bearbetning av arbetsstycken med pelarborrmaskin. Fästes vid bordet med 1/2" bult och öglemutter (ingår). Totallängd: 240 mm, max gripvidd: 65 mm.
 30-4827 129:-



Delningsapparat för direkt, indirekt och differentialdelning. Härdad och slipad spindel med precisionsrullager. Spindel-dockan svängbar mellan 10-90° och försedd med graderad skala. Direktdelning för 2, 3, 4, 6, 8, 12 och 24 delningar. Med två medföljande delningsskivor erhålls alla delningar mellan 2-50 och många mellan 52-380. Gängad spindelns för montering av chuck på medföljande planskiva. Dubbhöjd 100 mm, spindelgenomgång 18 mm. Levereras med pinol-docka, medbringare, 2 st delningsskivor samt planskiva.
 40-4029 3695:-



Koordinatbord av gjutgods med två T-spår. Skalorna är graderade 0,2 mm. Längd och tvärrörelse har en stigning av 2 mm/varv. Bordets längd 310 mm, bredd 140 mm. Bredd T-spår 15 mm. Centrumavstånd T-spår 64 mm. Längd- / tvärmatning 180/100 mm. Total höjd 118 mm. Vikt 18 kg.
 40-3304 2195:-



Spännbultsats i praktisk metallhållare. Satsen innehåller 52 delar: 6 st T-spårsmutter, 6 st mutter med fläns, 4 st förlängningsmutter, 6 par spännunderlägg steglöst ställbara med snedtanndning, 3 par spännjärn med trapptänder, 12 par spännskruv längd 75, 100, 130, 150, 180 och 200 mm.
 40-3531-1 M10 898:-
 40-3531-2 M12 949:-

SECO

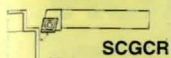

SCGCR



SCFCR

Vändskärshållare-ytter

Nr	Dim.	skär	Pris
20-3441-8	0808	-06	575:-
20-3441-10	1010	-06	589:-
20-3441-12	1212	-09	629:-

Vändskärshållare-inner

Nr	Dim.	skär	Pris
20-3443-8	08	-06	785:-
20-3443-10	10	-06	822:-
20-3443-12	12	-09	829:-
20-3443-16	16	-09	859:-

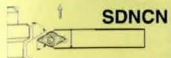

SDNCN

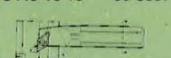

SDUCR

20-3442-8	0808	-07	575:-
20-3442-10	1010	-07	589:-
20-3442-12	1212	-07	629:-

20-3444-12	12	-07	829:-
20-3444-16	16	-07	859:-

Vändskär av hårdmetall. Typ TP20. För fin och medel-grov bearbetning av stål, stålgljgods.

Passar SCGCR / SCFCR.				Passar SDNCN / SDUCR.			
Nr	Dim.	radie	Pris	Nr	Dim.	nosradie	Pris
20-3445-1	06	0,4	59:-	20-3446-1	07	0,4	59:-
20-3445-2	06	0,8	59:-	20-3446-2	07	0,8	59:-
20-3445-3	09	0,4	59:-				
20-3445-4	09	0,8	59:-				

Skär av snabbstål för avstickning.

20-3449	23x1,5-0	119:-
---------	----------	-------



Stålhållare med snabbfäste för enkelt verktygsbytte.
 Nr passande pris
 30-5424 650 1498:-
 30-5435 460 1295:-



Backskiva diam. 100 mm med fyra individuellt inställbara backar. Monterad planskiva passande 450/MJ 480 A. Hobby 460.
 30-4426 2295:-

Backskiva diam. 150 mm lika ovan passande MJ-650A.
 30-5425 2949:-



Roterande dubb, spetsvinkel 60°. Nå- och kullagrad.
 Nr Kona Pris
 20-2510-1 MK1 369:-
 20-2510-2 MK2 459:-
 20-2510-3 MK3 539:-



Svarvchuck diam. 80 mm för fastsättning på flänsskiva med 3 st skruvar M5x22. Spännvidd innerbackar 23-73 mm, ytterbackar 3-76 mm.
 20-2511 898:-

Svarvchuck Diam. 125 mm, för fastsättning på fläns. Spännvidd innerbackar 30-116 mm, ytterbackar 3-125 mm.
 30-2594 1098:-



Roterande centrumdubb med utbytbare spetsar. Satsen innehåller 6 spetsar + utdrivarkill. Dubben är nå- och kullagrad. Tål 260 kp. belastning. MK3.
 30-3482 1895:-



Kylvätskerör med ventil och magnetfot. Röret (längd 30 cm) ställbart i önskad vinkel. Anslutning med 1/4" slangnippel.
 30-3919 97:-



Pelarbormaskin bordsmodell. Bordet kan vridas 360° runt pelaren samt vinklas i 45°, storlek 160x160 mm. Spindel med kona B16 och 13 mm nyckelchuck. Avstånd pelare - spindelcentrum 100 mm, spindelrörelse 50 mm. Avstånd chuck - grundplatta 250 mm, chuck - bord max 160 mm. Spindelvarvtal omställbart med hjälp av kilrem i 5 hastigheter 515 - 2580 v/min. Motor 230 V, 0,35 kW. Fot av gjutjärn 310 x 195 mm. Pelare 46 mm. Total höjd 585 mm. 40-5699 795:-

795:-



Borrchuck, nyckellös för snabba byten av verktyg. Gripvidd 1-13 mm.
Nr Kona Pris
20-5490 B16 269:-
20-5491 B18 319:-

Borrchuck "Jacobs" nyckellös för bormaskiner och skruvdragare. Gummiinklädd för bra grepp. Gripvidd 1,5-10 mm.
Nr Inv.gång Pris
20-4373 3/8" 219:-
20-4374 1/2" 259:-

Borrchuck, med kona. Gripvidd i mm.
Nr Gripv. Kona Pris
20-516-3 13 B16 198:-
20-516-4 16 B18 249:-



Borrchuck, 3-backig. Med nyckel. 20-2431 invändigt gängad. 20-2426 och 20-2427 passar Black & Decker och är utvändigt gängade. Gripvidd i mm.
Nr Gripv. Gänga Pris
20-2426 10 3/8" 119:-
20-2427 13 3/8" 169:-
20-2431 13 1/2" 219:-



Spännhylsechuck med 1/4", 6-kant fäste. Levereras med 3 spännhylsor för borrar 0,35-2,38 mm. Total längd 54 mm. 20-5399 54:-

Chucknyckel. Tappdiam. 6 mm. Kuggdrev 10-13 mm. Passar bl.a. Black & Decker småmaskiner. 30-6123 25:-
Chucknyckel. Tappdiam. 6 mm. kuggdrev 14-17 mm. Passar de flesta medelstora och större bormaskiner, bl.a. tyska AEG, Bosch, Metabo m.fl. 20-857 25:-

Hållare för chucknyckel. Av gummi. 20-750 15:-

REXON



40-5328

40-5329

Pelarbormaskin bordsmodell. Bordet kan vridas 360° runt pelaren samt vinklas i 45°, storlek 310 mm. Spindel med kona MK2/B16 och 16 mm nyckelchuck. Avstånd pelare - spindelcentrum 180 mm, spindelrörelse 85 mm. Avstånd chuck - grundplatta 520 mm, Chuck - bord max 350 mm. Spindelvarvtal omställbart med kilrem i 12 hastigheter 210 - 2580 v/min. Motor 230 V/0,7 hk. Fot av gjutjärn storlek 270 x 460 mm. Pelare 73 mm. Totalhöjd 1003 mm. Vikt 63 kg. 40-5328 2795:-
Pelarbormaskin golvmödel. Avstånd chuck - grundplatta 1130 mm, chuck - bord max 650 mm. Fot storlek 290 x 500 mm. Total höjd 1665 mm. Vikt 76 kg. I övrigt lika 40-5328. 40-5329 2995:-



Pelarbormaskin bordsmodell. Bordet kan vridas 360° runt pelaren samt vinklas i 45°, storlek 165x165 mm. Spindel med kona B16 och 13 mm nyckelchuck. Avstånd pelare - spindelcentrum 100 mm, spindelrörelse 50 mm. Avstånd chuck - grundplatta 240 mm, chuck - bord max 160 mm. Spindelvarvtal omställbart med hjälp av kilrem i 5 hastigheter 515 - 2580 v/min. Motor 230 V, 0,25 hk. Fot av gjutjärn storlek 290 x 180 mm. Pelare 46 mm. Total höjd 735 mm. Vikt 22 kg. 40-5327 1698:-

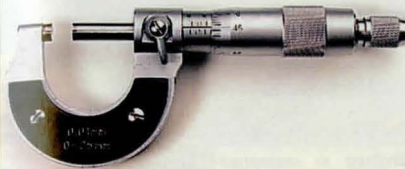

Mikrometer med hårdmetallmätör - diam. 6,5 mm. Mattförkromad mättrumma - diam. 17 mm, med friktionsanordning och läsning. Isolerbrickor mot handvärme. Avläsning 0,01 mm. Kontrollmatt medföljer vid mätområde över 25 mm.

Nr	Mätområde	Pris
0-4262	0 - 25	119:-
0-4263	25 - 50	139:-
0-4264	50 - 75	169:-
0-4265	75 - 100	219:-



Mätör medf. ej



Mätör. Precisionsinstrument graderat 1/100 mm. Mätområde 10 mm. Visaren går ett varv pr mm. Vridbar gradering o. ställbara toleransmärken. Standardfäste, diam. 8 mm. Finns även med fästöra på baksidan. 30-1277-2 standard 298:-
30-1277-1 m.fästöra 298:-



Ritsmått med 1 linjal och pilyertspenna. 20-932 49:-
Ritsmått av lackerat stål med förnicklad och graderad linjal i längd 150 mm. 20-934 med 1 linjal 39:-
20-933 med 2 linjaler 49:-



Passare med ställskruv. Längd 200 mm. 20-2214 spets 69:-
20-2213 krum 69:-



Stålskala med tabeller på baksidan.

Stålskala av hårdat rostfritt stål med mattförkromad bländfri skala, 300 mm. Tabeller på baksidan. 20-1363 69:-



398:-

Digitalt Skjutmått med djupmått. Mätlängd 150 mm/ 6 tum. Omställbart för millimeter- och tumavläsning. Mätnoggrannhet 0,03 mm. Repeternoggrannhet 0,01 mm. Batteri typ SR44 medföljer. 30-4259 398:-



139:-

Skjutmått för in- och utvändigt mätning samt med djupmått. Av rostfritt stål med mattförkromad skala. Helt hårdad till stor ythårdhet. Mäter till 150 mm och 6 tum. Med nonieskala för 1/20 mm och 1/128" avläsning. Plastetui. 20-868 139:-

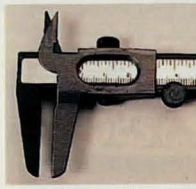

Skjutmått, av hög kvalitet med nonieskala, 120 mm långt. Användbart för ytter-, inner- och djupmått. Löparen förflyttas med friktionsrulle. 20-945 55:-



Skjutmått, av armerad plast, mätlängd 150 mm, avläsning 0,1 mm. 20-3288 29:-



Skjutmått med mätör

Skjutmått av rostfritt stål med djupmått och mätör. Mätlängd 150 mm, avläsning 0,02 mm. Mattförkromad mätstång. Skänkel längd 40 mm. Lev. i plastetui. 30-3438 279:-

Gångverktyg



Gångverktygsats med tappar och snitt av hårdat volframlegerat stål i svart polerad vapenfinish. 7 gängsnitt och 7 gängtappar i följande dimensioner med metrisk grovgänga: M6, M8, M10, M12, M14, M16 och M18. Passande gängkloppa och svängjärn. I fackindelad plåtlåda. Storlek 39 x 17 x 2,5 cm. Vikt 3 kg.
30-935 798:-



Gångverktyg. Sats med 7 satser gängtappar och gängsnitt för M-gänga: 3, 4, 5, 6, 8, 10 och 12 mm samt 4 olika svängjärn och gängkloppor. Förvarade i plåtlåda med fack. Storlek 37 x 21 x 3 cm. Vikt 3,5 kg.
30-2084 779:-

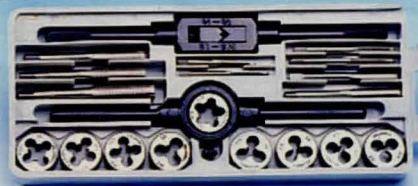

Gångverktyg av wolframlegerat stål (tungsten). Sats bestående av gängkloppa och svängjärn i 20 cm längd, 9 gängtappar och backar för M-gänga: 3, 4, 5, 6, 7, 8, 9, 10 och 12 mm. I låda av plast.
30-2024 398:-



Rocol - Smörjmedel för borrar skärprestandan och ökar verktygets livslängd vid bormning, gängning och svarvning m.m.

Skärpasta
35-1328 500 gr. 109:-
Skårolja
35-1329 400 ml. 129:-



Verktyghållare med spärr för höger-, vänstergång eller fast. Skjutbart handtag. Spänner upp till 6 mm. Längd 85 mm. Förnicklad.
20-159 134:-



Gångtapp av kromvanadiumstål med passande HSS-borr.
Nr. Dim. Pr/tp

30-6434	M3/2,5	45:-
30-6435	M4/3,3	45:-
30-6436	M5/4,2	45:-
30-6437	M6/5,0	49:-
30-6438	M8/6,8	59:-
30-6439	M10/8,5	74:-



Gångtapp med standard metrisk grovgängor. Univeralsatt av volframleg. stål.
20-707-3 M3 21:-
20-707-4 M4 21:-
20-707-5 M5 23:-
20-707-6 M6 24:-
20-707-8 M8 28:-
20-707-10 M10 35:-
20-707-12 M12 43:-



Svängjärn för M3-M12 tap par. Längd 21 cm.
20-711 64:-

- Passande borrar för M-gängor -

Gång	M3	M4	M5	M6	M8	M10	M12	M14	M16	M18
Borr	2,5	3,3	4,2	5,0	6,8	8,5	10,2	12,0	14,0	15,5



Gängmätare, dubbelsidig, med 28 blad för Whitworth-gängor och 24 blad för M-gängor.
20-388 58:-



Gångverktyg med 10 mm armaturgång å såväl baksom tapp. Längd 90 mm. Praktiskt verktyg för installatörer.
20-467 169:-

Köpinformation se sidan 364



Hålpunnats för håltagningsradiochassi, paneler mm. Tillverkade av prima stål. Satsen innehåller 5 st punsar: 16, 18, 21, 25 och 30 mm, samt en brotsch 3-1 mm. Levereras i plåtlåda med fack.
30-1766 649:-

Skruvutdragarsats. Innehåller 5 st skruvutdragare av kromvanadiumstål i plastfödral. Diam./spetsdiam.: 11/9,5, 7/3, 5/2 och 4/1,5 mm.
20-1514 74:-



Hålpipor. Sats med 5 olika hålpipor 5, 6, 5, 8, 10 och 13 mm, av hårdat stål.
20-2198 68:-



Hålpipor. Sats med 11 olika, varje mm 2-12 mm.
30-4008 219:-



Håltång med 6 olika hålpipor 2-5 mm för papp, läder och dylikt. Längd 21 cm.
20-56 89:-



Punktsvetsfräs av HSS för demontering av punktsvetsade detaljer. Ställbart fräs djup. Diam. fräs 10 mm. Längd 72 mm.
20-2645 114:-



Automatkörnare. Behöver endast pressas mot arbetsstycket. Variabel slagstyrka.
20-2469 49:-

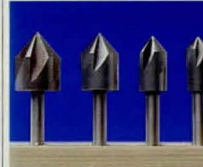

Försänkare av högvärdigt hårdat verktygsstål. Spets 80°. Sats med 4 st. Diam. 3/8, 1/2, 5/8, och 3/4".
20-2065 149:-



Försänkare med plasthandtag. Diam. 12 mm. Längd 10 cm.
20-1623 28:-

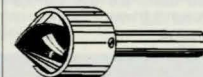

Försänkare av manganlegerat verktygsstål. För metaller, trä och plast. Ny utformning, gör rena och runda skär. Ställbar stopprage för önskat skär djup. Diam. 16 mm. 1/4" skaft.
20-614 59:-



Konisk plåtborr av snabbstål HSS. 2-skärig för hål 6-20 mm. 8 mm. skaft. Ett oumbärligt verktyg vid t.ex. monteringen av bilantenner.
20-2466 159:-

Drivdorn, Hålpipor m.m.



Verktygsats med 12 delar av hårdat stål. Längd: 150-250 mm.
30-4535 139:-



Spikdrivarsats av hårdat kolstål, 2 st spikdrivare samt en körnare. Längd 100 mm.
20-2577 29:50



Drivdornssats av specialhårdat kromvanadiumstål. Slagfast skaft. 6 delar med spetsdiam. 3, 4, 5, 6, 8 och 10 mm. Längd 150 mm.
30-5599 219:-



Drivdornssats med 8 st hårdade och slipade dorn i storlek 1,6, 2,3, 3,2, 4,0, 4,8, 5,5, 6,4 och 8,0 mm. Längd: 120-150 mm. Levereras i plastfödral.
30-4814 98:-



Verktyg av kromvanadiumstål. Blankslipade och lackerade.
Huggmejsel längd 150 mm.
20-449-2 46:-
Spikdrivare 3 mm, längd 125 mm.
20-450 22:-
Körnare, längd 120 mm.
20-451 22:-



Huggmejslar av specialhårdat kromvanadiumstål. Slagfast skaft. Lev. med handskydd av plast. Längd 300 mm.
20-5601 Spetsmejsel 79:-
20-5602 Flatmejsel 97:-



Snabbstålborr. Östernikisk kvalitetsbör till lågt pris. Alla borrar med dim. upp t.o.m. 6.0 mm säljes i förp. om 2 st.

Nr	Diam.	Pris	10-4301-68	6,8	16:-
10-4301-10	1,0	11:-	10-4301-70	7,0	16:-
10-4301-15	1,5	11:-	10-4301-75	7,5	16:-
10-4301-20	2,0	11:-	10-4301-80	8,0	17:-
10-4301-25	2,5	11:-	10-4301-85	8,5	17:-
10-4301-30	3,0	11:-	10-4301-90	9,0	20:-
10-4301-33	3,3	13:-	10-4301-95	9,5	21:-
10-4301-35	3,5	13:-	10-4301-100	10,0	24:-
10-4301-38	3,8	13:-	10-4301-102	10,2	27:-
10-4301-40	4,0	13:-	10-4301-105	10,5	27:-
10-4301-41	4,1	16:-	10-4301-110	11,0	31:-
10-4301-42	4,2	16:-	10-4301-115	11,5	32:-
10-4301-45	4,5	16:-	10-4301-120	12,0	36:-
10-4301-49	4,9	17:-	10-4301-125	12,5	37:-
10-4301-50	5,0	17:-	10-4301-130	13,0	38:-
10-4301-55	5,5	19:-	10-4301-135	13,5	58:-
10-4301-60	6,0	20:-	10-4301-140	14,0	59:-
10-4301-65	6,5	13:-	10-4301-145	14,5	66:-
			10-4301-150	15,0	69:-
			10-4301-155	15,5	77:-
			10-4301-160	16,0	79:-

- Passande borr för M-gängor -

Gäng	M3	M4	M5	M6	M8	M10	M12	M14	M16	M18
Borr	2,5	3,3	4,2	5,0	6,8	8,5	10,2	12,0	14,0	15,5
Popnit	3,2	4,0	4,8	Blindmutter						
Borr	3,3	4,1	4,9	M3	M4	M5	M6			
				5,0	6,0	7,0	9,0			



Borrsats med 13 st varmvärdade snabbstålborrar i hel och halv mm, 2-8 mm. I plastkassett. 30-718 96:-

Borrsats med 13 st snabbstålborrar (1,5, 2,0, 2,5, 3,0, 3,2, 3,5, 4,0, 4,5, 4,8, 5,0, 5,5, 6,0, 6,5). I plastkassett. 20-2083 76:-



Borrställ av plast för 50 metallbollar i grovlek 1,0, 1,1, 1,2, 1,3 osv. upp till 5,9 mm. Grovleken på varje hål tydligt angiven. Storl. 145 x 90 x 20 mm. 20-776 15:-



Borkassett med 19 st snabbstålborrar 1-10 mm. med 0,5 mm. intervall. 20-402 169:-

Borkassett med 25 st snabbstålborrar 1-13 mm. med 0,5 mm. intervall. 20-406 319:-

Borrställ med hål för 40 borrar, 6-10 mm. diam. Storl. 200x110x20 mm. 20-141 19:50

Borrställ med hål för 19 st borrar 1-10 mm med 0,5 mm intervaller. Plattstorlek 120x80x20 mm. 20-1566 14:-



Installationsborrsats av stål med hårdmetallskär. För bormning i marmor, skiffer, betong o. dyl. 5 borrar med diam. 4, 5, 6, 8 och 10 mm. Levereras i plastkassett. 20-4302 44:-

Installationsbör som ovan.

Nr	Diam.	Pris
10-4303-40	4,0	9:-
10-4303-50	5,0	9:-
10-4303-55	5,5	9:-
10-4303-60	6,0	9:-
10-4303-80	8,0	11:-
10-4303-100	10,0	14:-



Borrsats "mini" med titanbelagda borrar för ökad livslängd. Innehåller 6 borrar med diam. 0,6 0,8 1,0 1,3 1,5 och 2,0 mm. 30-6534 69:-



Borr/bits/pluggglåda 300 delar 7 st HSS metallbollar 2-10 mm, 5 st trä och 5 st HM betongbollar, bitshållare, 6 bits och 276 plastplugg 5, 6, 8 och 10 mm. 30-4906 89:-



Hammarbör med SDS-plus fäste. Hårdmetallskär. Lev. i sats om 5x110, 6x110, 8x120 och 10x110 i plastetu. 30-3849 169:-



Dubbhålsbör 60° av HSS enl. DIN 333A.

Nr	Diam.	Pr st
20-2525-20	2,0	21:-
20-2525-25	2,5	22:-
20-2525-315	3,15	25:-



Pinnfräs i speciallegerat koboltsnabbstål, 3-skärig. Dim. 4, 5, 6, 8 och 10 mm. Levereras i plastkassett. 30-6535 349:-

179:-

Borrsats med titanbelagda borrar för snabbare avverkning och ökad livslängd. Innehåller 19 borrar 1-10 mm. med 0,5 mm. intervall i plattkassett. 30-5434 179:-

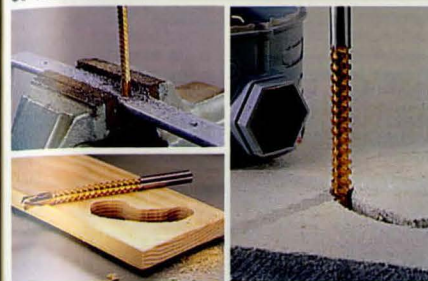

HSS-Superfräs med TiN-beläggning. Ett multiverktyg för hobby och reparationsarbeten. Fräser, borrar och sågar i trä, metall och stål. diam.6 mm. Längd 95 mm. 20-5531 119:-



Installationsborrsats. 3 st betongbollar med hårdmetallskär 8, 10, 12 mm. Längd 400 mm. 30-5848 39:-

Borrsats med 6 st 400 mm långa spiralbollar med centrumspets. Diam 6, 7, 8, 9, 10, och 12 mm. 30-6236 98:-

Borrsats med 6 st 140 mm långa snabbstålbollar. Diameter 2,5, 3, 3,5, 4, 5 och 6 mm. 30-6235 89:-



Borr/skruvpluggsats. 4 st betongbollar med hårdmetallskär 5, 6, 8, 10 mm och 120 st sorterade skruvpluggar. 30-6338 39:-



Borrbox. Innehåller 19 st hel-slipade snabbstålborrar 1-10 mm. med 0,5 mm. intervall. 30-6410 98:-

Borrbox. innehåller 13 st hel-slipade snabbstålborrar 1,5-6,5 mm med 0,5 mm. intervall +3,3 och 4,2 mm. 30-6409 69:-



Kombi-box innehåller 18 st borrar. Snabbstålbör, betong och träbör i följande diametrar 3, 4, 5, 6, 8 och 10 mm. 30-6234 39:-

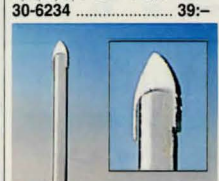

Glas och kakelbör med hårdmetallskär. För bästa resultat kyl med vatten. Nr Diam. Pris

31-2694-30	3,0mm	22:-
31-2694-40	4,0mm	24:-
31-2694-50	5,0mm	26:-
31-2694-60	6,0mm	28:-
31-2694-80	8,0mm	37:-
31-2694-100	10,0mm	46:-



Plugg-/borrmall för precisionsbormning av hål på t.ex. rör, kakel och vid pluggsammansättningar. Anslagsstyr av gummi ger mallen ett stabilt läge under arbetet. Håldiam. 3, 3,3, 4, 4,2 5, 6, 6,8 8, 10, 12 mm. 30-5532 249:-



Diamanthsågsats. För hålltagning i hårda material som glas, kakel mm. Innehåller 6 st hålsågar diam. 4-12 mm. Lämpl. varvtal ca. 600 v/min. Vatten skall användas som kylmedel. 20-5354 189:-

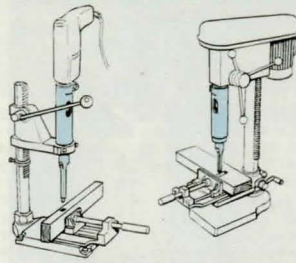

Ståmborrtillsats. Med denna adapter kan en vanlig bormaskin med 43 mm fäste monterad i ett stativ, alltså en pelarbormaskin med 66 mm fäste, användas för ståmborring. Om bef. chuck har för stor diam. (40 resp. 63 mm) måste den bytas mot en mindre (se chuckar).

- 30-2804 Fäste Bormaskin, 43 mm 298:-
- 30-2805 Fäste Pelarborm, 66 mm 398:-



- Ståmborr** passande ovanst. tillsats. Hylsa med 19 mm fäste. Passande borrar ingår.
- 20-2803-64 Diam 6,4 mm 229:-
 - 20-2803-80 Diam 8 mm 234:-
 - 20-2803-95 Diam 9,5 mm 242:-
 - 20-2803-127 Diam 12,7 mm 286:-
 - 20-2803-150 Diam 15,0 mm 317:-



3D Borren ett verktyg för arbete i trä och mjuka material. Borrar, försänker, fräser och kapar. Arbetar dubbelt så fort som en vanlig borr. Ersätter spiral-, platt-, botten-, kvist-borr och fräs. Idealsk för att fräsa upp spår, kanaler och hål vid montering av rör, kaskistor mm. Av legerat hårdat verktygsstål. 10 mm fäste för handbormaskin.

- | Nr | Diam | Pris |
|------------|-------|-------|
| 30-5750-7 | 7 mm | 115:- |
| 30-5750-10 | 10 mm | 122:- |
| 30-5750-12 | 12 mm | 128:- |
| 30-5750-14 | 14 mm | 132:- |
| 30-5750-15 | 15 mm | 133:- |
| 30-5750-18 | 18 mm | 139:- |
| 30-5750-20 | 20 mm | 146:- |
| 30-5750-22 | 22 mm | 151:- |
| 30-5750-25 | 25 mm | 157:- |



Ljusstaksborr i 4 storlekar för håltagning i trä. Borrar som ger ett koniskt hål som passar ljus och rundstav med diameter 12, 15, 23, och 28 mm. Tillv. C. I. Fall.

- 20-3598 169:-

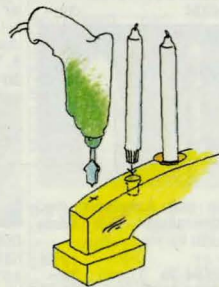

Dymlingsborr. Uombärligt verktyg vid arbete med timmer. Längd 45 cm, diameter 38 mm (1 1/2").



30-1292 316:-

40-5261 20-4096

Spiralborr för trä. Fäste för savål maskin som borsrväng. Längd 400mm.

- | Nr | Ø/mm | Pris |
|------------|------|-------|
| 40-5261-8 | 8 | 143:- |
| 40-5261-12 | 12 | 152:- |
| 40-5261-16 | 16 | 186:- |
| 40-5261-18 | 18 | 209:- |
| 40-5261-22 | 22 | 262:- |



Borrsats med 6 st centrumborrar för trä. Diam. 10, 13, 16, 20, 22, 25 mm. Fäste 1/4" med kantig avfasning. I plastväska. För hobbybruk.

- 20-2073 69:-

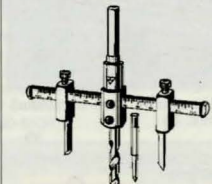

Hålskärare ställbar för håltagning från 30-120 mm i trä, plywood, gipsskivor, plast mm. Max skärdjup 30 mm. Även lämplig för håltagning i tunna mtr. då centumborren kan utbytas mot styrspets. Dubbla skärstäl av HSS. Med 6-kantigt 10 mm fäste för bormaskin.



Ställbar borrar med 6 mm fäste för el-bormaskin. Ställbar från 15 till 45 mm diam. för borring i trä. Av hårdat och blåanlöpst stål.

- 30-2848 98:-
- 20-4993 199:-

Träborr. Kvalitetsborr av verktygsstål med 6-kant fäste för elbormaskin. Positiv spånvinkel ger mjukare skärning och högre avverkningshastighet.

Nr	Ø/mm	Pris
20-4096-6	6	46:-
20-4096-10	10	46:-
20-4096-14	14	49:-
20-4096-16	16	50:-
20-4096-19	19	51:-
20-4096-22	22	54:-
20-4096-25	25	56:-
20-4096-32	32	79:-
20-4096-38	38	89:-



Förlängare. Längd 300 mm. Kan skarvas i flera längder. Diam. 14 mm. Passar till borrar med 1/4" skaft. T.ex. 20-4096/20-2073.

- 30-6546 59:-

Köpinformation se sidan 364



Hålskärare för upptagning av hål i mjuka material som porösa träskivor, plast, papp, läder, tyg, gummi mm. Ställbar för 40-210 mm håldiam. Levereras med 3 reservblad.

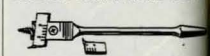

Borr, ställbar för borring upp till 3" diam. Min. diam 7/8". Med två skärtillsats. Längd 23 cm. Tillverkad av förnicklat stål.

- 20-1465 198:-



Tappborr av verktygsstål med cylindriskt fäste, ø 13 mm. Tapparna överstiger angivet mått med 0,1 mm för exakt passning.

- 20-3049-10 10 409:-
 - 20-3049-15 15 428:-
 - 20-3049-20 20 528:-
 - 20-3049-25 25 549:-
- Kvistborr - cylindorbör** av verktygsstål med spets, två skär samt två förskär. Cylindriskt fäste, ø 6 mm (10), ø 8 mm (15-30), ø 10 mm (35-40). För borring av "rena" och exakta hål i trä.
- 20-3048-10 10 98:-
 - 20-3048-15 15 109:-
 - 20-3048-20 20 118:-
 - 20-3048-25 25 135:-
 - 20-3048-30 30 156:-
 - 20-3048-35 35 189:-
 - 20-3048-40 40 210:-

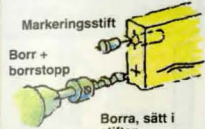

Markeringsstift för exakt uppmärkning av plugghål. Satsen med 4 st lika.

Nr	Diam.	sats
20-1013-6	6 mm	12:-
20-1013-8	8 mm	14:-
20-1013-10	10 mm	16:-



Pluggborrjigg. För tappfogning både i kant och mitt på skivor. För 6, 8 och 10 mm plugg.

- 30-2416 219:-



Plugghålsborrsats. 5 borrar med centrumpets. Diam. 4, 5, 6, 8 och 10 mm. Levereras i plastkassett.



Spiralborr med centrumpets.

Nr	Diam.	Pr/st
10-4305-3	3	11:-
10-4305-4	4	12:-
10-4305-5	5	13:-
10-4305-6	6	14:-
10-4305-8	8	15:-
10-4305-10	10	17:-
10-4305-12	12	25:-



Pluggsats med räfflade träpluggar (björk). 6 mm: 200 st, 8 mm: 150-st, 10 mm: 120 st.

Nr	Diam.	Pr sats
20-1002	6 mm	23:-
20-1003	8 mm	23:-
20-1012	10 mm	23:-



Borrstopp, för borrar mellan 5 och 10 mm.

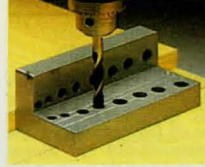

Borrguide. Ny modell för enkel borring i 90°, på kanter, runda material mm. Sex styrhylsor för 4, 5, 6, 8, 10 och 12 mm. Borrmedföljer.

- 20-590 19:-
- 20-4828 89:-



298:-

Gångverktygsatts för att tillverka träalster med gängor. Innehåll: 1 st gängtapp för invändig gängning, 1 st snedtyg för utvändig gängning. Finns för 3/4", 1", 1 1/2".



Avrundare. För bearbetning vid gängning eller där en rundstav önskas. Sats med 3 st för, 1/2" (max Ø in 18 mm), 3/4" (max Ø in 24 mm) och 1" (max Ø in 30 mm).

- 30-6517 179:-

Åndavrundare sats med 3 st för 1/2", 3/4" och 1". Ger en halvrund ände på rundstavar typ kvastskåft.

- 30-6518 189:-

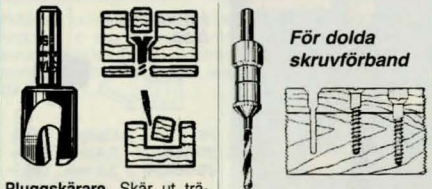

Pluggskärare. Skär ut träpluggar lämpliga till borrsats 20-615. Plugg diam. i mm.

Nr	Diam.	Skr.nr	Pris
20-2240	11,2	12	86:-
20-2241	9,8	10	86:-
20-2242	8,5	8	86:-



Äggkopsborr, för tillverkning av äggkoppar.

- 20-4792 159:-



Borrsväng helt förnicklad med härdade stålkäftar. 10" vevyta. Försedd med spärranordning.
30-445 129:-



49:-

Borrskaft av gjutjärn med trebackschuck för upp till 6 mm borrar.
30-4727 49:-

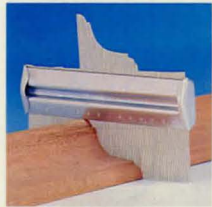

Profilmall av stål. Formbar till 45 mm djup och 150 mm bredd på profilen.
30-2020 29:-



Fräsar av Hård-Metall med styrkullager och 6 mm skaft.

Profilfräs

Nr	Radie	Pris
20-5682-1	3,2 mm	149:-
20-5682-2	6,3 mm	179:-
20-5682-3	9,5 mm	209:-

Notfräs

Nr	Diam.	Pris
20-5682-11	6 mm	69:-
20-5682-12	10 mm	84:-
20-5682-13	12 mm	88:-
20-5682-14	16 mm	105:-

Avrundningsfräs

Nr	Radie	Pris
20-5682-4	3,2 mm	149:-
20-5682-5	6,4 mm	179:-
20-5682-6	9,5 mm	199:-

Fasträs

Nr	Diam.	Pris
20-5682-15	33 mm	169:-

Hålkärlsfräs

Nr	Radie	Pris
20-5682-7	6,4 mm	178:-
20-5682-8	9,5 mm	198:-

Zinkfräs

Nr	Diam.	Pris
20-5682-16	12,7 mm	99:-

Falsträs

Nr	Diam.	Pris
20-5682-9	28,6 mm	174:-

Kantfräs

Nr	Diam.	Pris
20-5682-17	12,7 mm	115:-

V-Notfräs

Nr	Diam.	Pris
20-5682-10	12,7 mm	99:-

Hålkälsfräs

Nr	Radie	Pris
20-5682-18	3,2 mm	89:-
20-5682-19	6,3 mm	99:-

Handöverfräsar sid 19

För fullständig information om vårt fräsprogram med detaljerad måttsättning, beställ kostnadsfritt vår förteckning 66-50



Fingerskarvfräs i hårdmetall med kullager. För fräsning av skarvar i möbel och inredningsdetaljer, både i längstrå och ändträ. Fräsens unika konstruktion gör det möjligt att fräsa skarvar från minimumtjocklek 11 mm till maximumtjocklek 36 mm. Genom att använda fingerskarvfräs får man mycket starka limfogar även i ändträ och svårlimmade material t.ex. teak m.m. Lev. med 12 mm skaft.
20-3873-12 998:-

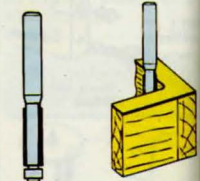

Kantfräs i hårdmetall med kullager, 6 mm skaft För att fräsa bort överskjutande material vid t.ex. fanering, limning av board, laminat eller dyl. Fräsen har liten diameter för att komma in i skarparna hörn.
20-4168 189:-

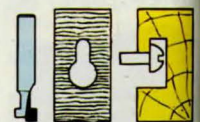

Upphångningshålfräs i hårdmetall (nyckelhålfräs). För att fräsa upphångningshål på t.ex. klockor, speglar m.m.
20-3874 159:-

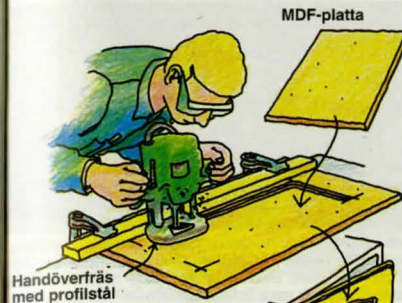

Handöverfräs med profilstål



Profilfräs med kullager av hårdmetall. Skaft 12 mm, diameter 35 mm. Fräs för att fräsa t.ex. "falska spegeldörrar". En mall läggs på skivan (dörren) varvid fräsens kullager kan köra mot den.
Rakt bottenskar
20-2339-32 649:-
Rundat bottenskar
20-2339-33 649:-

Köpinformation se sidan 364



Profil - Motprofilfrässats hårdmetall, för fräsning av t.ex. ramar till spegeldörrar typ allmoge. Diam 41 mm. För materialtjocklek min 16 mm, max 22 mm. Min effekt 750 W. Med 8 eller 12 mm skaft.
20-2926-8 8 mm 998:-
20-2926-12 12 mm 998:-

Profildekorera skåplucka

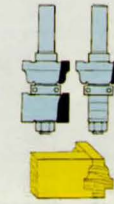

Fönsterspröjsfräs i hårdmetall med kullager, skaft 12 mm. För fräsning av fönsterspröjs i fönsterbågar och vitrinskapdörrar m.m. Skärdjup 47 mm. Genom att ta bort en del av fräsen kan både hane och hona fräsas med samma fräs.
20-4863 1098:-

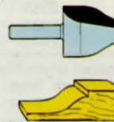

Vertikal frisfräs i hårdmetall för frisfräsning av t.ex. dörrfyllningar. Skärdjup 38 mm. Genom att fräsa frisen vertikalt kan fräs-diametern reduceras så att även maskiner med 8 mm spännång kan användas.
20-4866 Mjuk 549:-



Frässats med 12 st hårdmetallfräsar i trälåda. 8 mm skaft. Innehåll: hålkälsfräs, hålkälsfräs med styrkullager, sinkfräs, fasträs med styrkullager, kantfräs med styrkullager, notfräs diam. 6 mm, 12 mm, 16 mm, avrundningsfräs med styrkullager R 6,3 mm, R 9,5 mm, V-notfräs, kantprofilfräs med styrkullager. Normalpris vid köp av fräsarna lösa 1999:-
30-6660 998:-



Frässats universal innehållande 8 st. fräsar i hårdmetall. Notfräsar 8 och 12 mm, zinkfräs, fasträs 45°, kantfräs, avrundningsfräs R 6,4, profilfräs med R 4 + R 4, v-notfräs samt reducerhylsa 6-8 mm. Levereras i verktygslåda.
20-4399 798:-

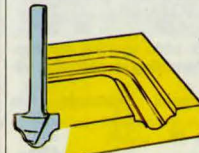

Profilfräs av hårdmetall med borrspets, för fräsning av falska speglar m.m. Fräsdiam. 19,1 mm. Skaftdiam 6 mm.
20-2339-31 398:-

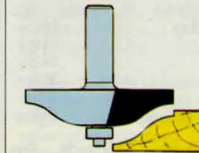

Frisfräs hårdmetall med kullager, för fräsning av dörrspeglar. Diam 67 mm. Max skärdjup 16 mm. 12 mm skaft.
20-2927 849:-

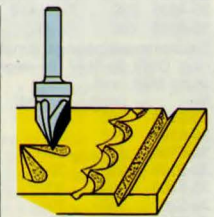

Treskärig V-notfräs i hårdmetall, 6 mm skaft. Tre specialslipade skär som är slipade ur en homogen hårdmetallkropp. Fräsen skär mjukt och fint t.ex. vid gravering av namnskyltar, dekorering av möbler och andra träföremål.
20-4169 449:-

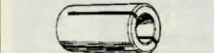

Spännhylsa för anpassning av fräsar till resp. maskin.
Nr in-/utsida Pris
20-3581-1 6 / 8 mm 49:-

Hårdmetallklingsor, Bandsågblad



Semiproffs-klinga Lämplig för klyvning och kapning av alla typer av trämaterial samt spånplattor etc. Ytbehandlade med rostskyddande och friktionsdämpande lack. BD=Black&Decker, BO=Bosch, FE=Festo, HI=Hitachi, MA=Makita, ME=Metabo, SK=Skil. Mått i mm.

Nr.	Diam.	Axelhål	Passar	Tandantal	Pris
20-2823	128	20+16+13	AEG, BD, BO, SK	14	98:-
20-2824	152	20+16+13	AEG, BD, BO, SK	24	98:-
20-4071	160	20+16	AEG, BO, HI	16	98:-
20-2825	165	20+16	MA, ME, SK	18	98:-
20-1412	184	28,6+16	BD, SK	24	114:-
20-2828	190	30+20+16	BO, Elu, ME, SK	24	129:-
20-5163	190	16	BO, SK	24	129:-
20-1413	210	35+30	AEG, BD, BO, HI	32	134:-

Proffs-klinga med 3 slitsar f.o.m. 150 mm. Lämplig för klyvning och kapning av alla typer av trämaterial. Avsedd för yrkesmässig användning. Skärbredd 2,6 mm. t.o.m. 184 mm. diam. däröver 2,8 mm. Kan omslipas 10-20 ggr. BD=Black&Decker, BO=Bosch, FE=Festo, HI=Hitachi, MA=Makita, ME=Metabo, SK=Skil. Mått i mm.

Nr.	Diam.	Axelhål	Passar	Tandantal	Pris
30-5165	127	20+16+13	BD, BO, SK	16	169:-
30-4076	140	20+16+13	AEG, BD, BO, MA	30	198:-
30-4077	150	20+16	BO, Elu, ME, SK	30	198:-
30-4078	155	13	BD	36	219:-
30-4079	160	20+16	AEG, BO, HI	30	219:-
30-5166	165	30+28,6	BD, HI, ME	30	224:-
30-5167	165	20+16	ME, SK	30	224:-
30-4081	170	30	BO, Elu, FE	30	224:-
30-4082	180	30+20	BO, Elu, ME	30	224:-
30-4084	184	30+28,6	BD, HI, MA	30	224:-
30-4083	184	16	BD, SK	30	224:-
30-4085	190	30	BO, Elu, HI, SK	36	239:-
30-5168	190	20+16	BO, ME, SK	36	239:-
30-5169	200	30+25+15	AEG, BO, MA	36	239:-
30-4089	210	35+30	AEG, BD, BO	36	259:-
30-5170	210	30+25+16	BD, BO, HI, SK	36	259:-
30-4995	230	30+25+16	BD, BO, Elu, SK	30	289:-
30-4090	235	35+30	BO, HI, SK	36	289:-

Snickerimaskinklinga lämplig för både klyvning och kapning. OBS! 30-5197 har negativ tandning, avsedd för radialsåg. Mått i mm.

Nr.	Diam.	Axelhål	Tandantal	Skärbredd	Pris
30-5196	200	30	40	2,8	309:-
30-5197	216	30	Neg. 48	3,0	384:-
30-5198	250	30	48	2,8	459:-
30-5199	250	30+20	60	2,8	479:-
30-5200	300	30	60	2,8	524:-
30-5201	350	30	72	3,2	619:-
30-5202	400	30	84	3,2	769:-

Byggsågklingsor OBS! 30-5195 har negativ tandning, avsedd för radialsågar. Mått i mm.

Nr.	Diam.	Axelhål	Tandantal	Skärbredd	Pris
30-5195	216	30	24 Neg.	3,0	298:-
30-3635	250	30	30	3,2	319:-
30-3636	300	30	30	3,2	349:-
30-4359	315	30	30	3,2	359:-
40-3317	350	30	36	3,5	429:-
40-3318	400	30+25	40	3,5	479:-

Vedkapsklinga mått i mm.

Nr.	Diam.	Axelhål	Tandantal	Skärbredd	Pris
40-3637	600	30	48	3,8	1069:-
40-3638	700	30	56	4,4	1349:-

Universalklinga, mått i mm.

Nr.	Diam.	Axelhål	Tandantal	Skärbredd	Pris
30-3315	300	30	48	2,8	519:-
30-3316	315	30	48	2,8	519:-



Bandsågblad för trä, tandspetsårade. Svensk tillverkning 4 tänder/tum. Passar: EmcoStar (1350 mm), Powerline och 40-5330 (1430 mm), Black & Decker (1510 mm), Inca (1874 mm), 40-705 (2000 mm), Scheppach och DeWalt (2100 mm), 40-2470 (2170 mm), Lini (2358 mm), 40-2670 (2384) och Eija (3090 & 3410 mm). Alla mått i mm.

Nr	Längd	Bredd	Tjocklek	Pris
30-5484-6	1350	6	0,36	82:-
30-5484-10	1350	10	0,36	82:-
30-1079-6	1430	6	0,36	84:-
30-1079-10	1430	10	0,36	84:-
30-5485-6	1510	6	0,36	87:-
30-5485-10	1510	10	0,36	87:-
30-1082-6	1874	6	0,36	94:-
30-1082-10	1874	10	0,36	94:-
30-1082-15	1874	15	0,36	112:-
30-1080-6	2000	6	0,36	96:-
30-1080-10	2000	10	0,36	96:-
30-1080-15	2000	15	0,36	117:-
30-1078-6	2100	6	0,36	98:-
30-1078-10	2100	10	0,36	98:-
30-1078-15	2100	15	0,36	119:-
30-2499-6	2170	6	0,36	99:-
30-2499-10	2170	10	0,36	99:-
30-2499-15	2170	15	0,36	121:-
30-1081-6	2358	6	0,36	102:-
30-1081-10	2358	10	0,36	102:-
30-1081-15	2358	15	0,36	124:-
30-3778-10	2384	10	0,36	104:-
30-4182-6	2440	6	0,63	106:-
30-4182-10	2440	10	0,63	106:-
30-4182-15	2440	15	0,63	132:-
30-5486-10	3090	10	0,63	116:-
30-5487-10	3410	10	0,63	126:-

Bandsågblad universal. För metall men även för trä. Tandspetsårat, 14 tänder/tum. Alla mått i mm.

Nr	Längd	Bredd	Tjocklek	Pris
30-69	1430	6	0,36	83:-
30-3427	1783	6	0,36	90:-
30-472	1874	6	0,36	92:-
30-3428	2000	6	0,36	94:-
30-3429	2100	6	0,36	97:-
30-3430	2170	6	0,36	98:-
30-3431	2358	6	0,36	102:-
30-3821	2384	6	0,36	104:-
30-4292	2440	6	0,63	107:-

Bandsågblad originalblad till sågar enligt nedan.

Nr	Tänder/tum	Bredd	Längd	Passar	Pris
30-5605	6	6 mm	1425 mm	40-5330, 30-6511	89:-
30-5606	6	10 mm	1425 mm	40-5330, 30-6511	89:-
30-5607	24	6 mm	1425 mm	40-5330, 30-6511	89:-
30-4986	4	10 mm	1783 mm	40-5577, 40-3175	89:-
30-4987	14	8 mm	1783 mm	40-5577, 40-3175	89:-
30-6111	4	6 mm	1840 mm	30-6088	97:-
30-6110	4	10 mm	1840 mm	30-6088	97:-
30-6109	14	6 mm	1840 mm	30-6088	97:-

Vedkapsklinga av kolstål.

Nr	Diam.	600 mm	Axelhål	30 mm	Pris
40-2543	700 mm				479:-
40-2544	700 mm				649:-



Sticksågblad. Finns med två olika fästen (se bilden), som passar de mest förekommande fabrikaten. **Ange fäste (1 el. 3).**

Nr	Användning	pris/3 fp.
20-4765-1	Kurvsågningsblad, extra smalt	35:-
20-4765-3	trä/plast. 20 mm tjocklek.	42:-
20-4766-1	Grovsågning i trä upp	26:-
20-4766-3	60 mm tjocklek.	26:-
20-4767-1	Trä, plywood och träfiberskivor	44:-
20-4767-3	till 60 mm. Koniskt-ger rena snitt	34:-
20-4768-1	Mjukt stål, rödmetall, aluminium, plast.	40:-
20-4768-3	1,5-4 mm tjockt vägskränt	42:-
20-4769-1	Mjukt stål 3-6 mm, rödmetall, aluminium	29:-
20-4769-3	3-15 mm, plast 30 mm. Skränt snabbst. 29:-	

Sticksågbladssats med två av vardera ovanstående blad. Fäste 1. Förp. i plastlåda. 30-4770 69:-

Köpinformation se sidan 364



Multihålsåg med 9 olika cirkelblad. Håldiam. 25, 32, 38, 44, 50, 57, 64, 70 och 76 mm. Bladhållare av pressgjuten aluminium. Max. sågdjup 17 mm.

Nr	Hålsåg	Pris
30-795	59:-
30-175-74	74	139:-
30-175-78	78	139:-
30-175-83	83	139:-
30-173-90	90	167:-
30-173-105	105	229:-

Hålsåg med 7 utbytbara kvalitetsblad av hårdat stål. Bladhållare av pressgjuten aluminium. Håldiameter 46, 53, 59, 66, 73, 82 och 94 mm. Max sågdjup 30 mm.

30-2849 179:-

Metallhålsåg, för håttågning i upp till 12,5 mm. stål, plåt, trä, plast m.m. Håldiam. 25, 38, 50 och 64 mm. Bladhållare av gjutjärn.

20-2745 169:-

Hålsågar, Sticksågblad, Kapskivor

Diamantsågklingsor. Monteras i vinkelslipar och stensågar. Kapar mångdubbelt snabbare och med minst 50 ggr. längre livslängd än en vanlig kapskiva. Centrumhåi 22,2 mm.

Laser för kapning av sten, betong (även armerad) och tegel. Ger ett grövre snitt.

Nr.	Diam. i mm.	Pris
30-6415	115	139:-
30-6416	125	189:-
30-6417	180	389:-
30-6418	230	489:-

Turbo för kapning av sten, betong, tegel och marmor. Ger en fin snittyta.

Nr.	Diam. i mm.	Pris
30-6419	115	169:-
30-6420	125	198:-
30-6421	180	398:-
30-6422	230	529:-

Fine Cut för kapning av kakel, klinkers och keramik. Ger en mycket fin snittyta.

Nr.	Diam. i mm.	Pris
30-6423	115	98:-
30-6424	125	129:-
30-6425	180	279:-



Lamellrondell av zirkon med fiberarmerat nav.

Nr	Storlek	Grovlek	Pris/st
31-2608-40	Dim. 115x22mm	Korn 40	69:-
31-2608-60	Dim. 115x22mm	Korn 60	69:-
31-2608-80	Dim. 115x22mm	Korn 80	69:-
31-2608-120	Dim. 115x22mm	Korn 120	69:-

Kapskivor för stål/järn.

Nr	Pris/st	Dimension mm	Nr	Pris/10 st
30-5075-1	14:-	115 x 2,5 x 22	30-5075-10	96:-
30-5076-1	15:-	125 x 2,5 x 22	30-5076-10	105:-
30-5077-1	18:-	180 x 2,5 x 22	30-5077-10	132:-
30-5078-1	25:-	230 x 2,5 x 22	30-5078-10	198:-

Kapskivor för sten/betong

Nr	Pris/st	Dimension mm	Nr	Pris/10 st
30-5079-1	14:-	115 x 2,5 x 22	30-5079-10	96:-
30-5080-1	15:-	125 x 2,5 x 22	30-5080-10	105:-
30-5081-1	18:-	180 x 2,5 x 22	30-5081-10	132:-
30-5082-1	25:-	230 x 2,5 x 22	30-5082-10	198:-

Navrondell för slipning av stål/järn

Nr	Pris/st	Dimension mm	Nr	Pris/10 st
30-5084-1	19:-	115 x 6,0 x 22	30-5084-10	174:-
30-5085-1	21:-	125 x 6,0 x 22	30-5085-10	219:-
30-5086-1	26:-	180 x 6,0 x 22	30-5086-10	219:-
30-6704-1	31:-	230 x 6,0 x 22	30-6704-10	263:-

"Super Cut" för montering i vinkelslip. Kapar, fräser och sågar. Friktionskoppling ger säker gång utan hugg. Centrumhåi 22 mm. CE godkänd.

Nr	Diam. mm	Pris
30-4411-115	115	197:-
30-4411-125	125	218:-
30-4411-180	180	249:-



Våtslip- och brynsystem **TORMEK®** för eggverktyg



Ett ställbart **universalstöd** är basen i systemet. Med **TORMEK** snabbslipande **SuperGrind** sten. Slipning sker **mot** eggen. Med det nya fästet **XB-100** kan man även slipa **med** eggen. Vattenkyllning förhindrar överhettning. Läderbrynskiva och brynpasta ger rakbladsvass egg. **Levereras med slipjigg för raka egg, vinkelmätare, brynpasta och handbok.**

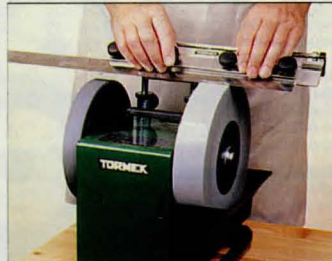

Modell SuperGrind 2004 Slipstenen Ø 250x50 mm. Motor 230V/200W kontinuerlig drift. Stativ i 3 mm stålplåt. Bärandtag. **40-5464 2995:-**



Modell SuperGrind 1204 Slipstenen Ø 200x40 mm. Motor 230V/120 W. Intern. drift 30 min/timme. Stativ i ABS-plast. **40-4413 1785:-**

Slipjigg:

- 20-2943 SVH-60 för raka egg (medföljer) 127:-
- 30-4166 SVH-320 för maskinhyvelstäl (se foto) 915:-
- 20-5071 SVD-110 för skrapstäl, skrubbstäl, stickstäl 168:-
- 30-6039 SVD-180 för svarv- och bildhuggarskojpar 358:-
- 20-2945 SVS-40 för getfötter. Även för breda skoipar 87:-
- 20-2944 SVA-170 för yxor 72:-
- 20-3378 SVM-45 för knivar, min bladlängd 60 mm 191:-
- 20-3379 SVM-100 för knivar, min bladlängd 120 mm 263:-
- 20-4791 SVX-150 för saxar 252:-

Tillbehör:

- 30-6480 Horisontalfäste XB-100. För medslipning 109:-
- 30-2946-2 Svarvanordning ADV-50D, med diaman 398:-
- 20-5072 Stenjusterare SP-650 134:-
- 30-6481 Profilerad Läderbrynskiva LA-100 279:-

Reservdelar:

- 40-282-2 Slipsten SG-250, Supergrind Ø 250 x 50 850:-
- 40-282-3 Slipsten SG-200, Supergrind Ø 200 x 40 529:-
- 30-4790 Handbok HB-10S, "Slipning av eggverktyg" 79:-
- 20-4415 Brynpasta PA-70 39:-

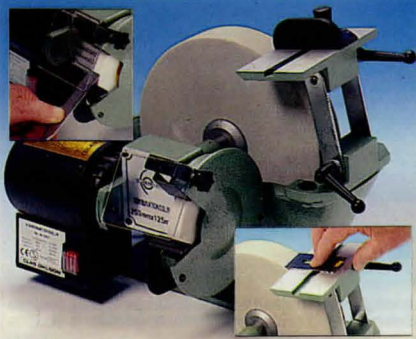

Kombinationsslip med 250x50 mm. Gotlandsslipsten (60 v/min) för slipning av eggverktyg och slipskiva 125x16 mm, (2800 v/min) för grovslipning. Vattenho av aluminium. Motor 230V/185W. Vikt 15 kg. Levereras med slipstöd inklusive geringsanhäll samt skyddsglas. **40-5250-1 1498:-**

Kombinationsslip lika ovan men med Super aluminiumoxid slipsten för snabbare slipning och längre livslängd. **40-5250-2 1698:-**

- 40-3398 Gotlandsslipsten 250 x 50 mm 189:-
- 40-4789 Super Aluminiumoxid Slipsten 250x50 mm 398:-
- 30-4587 Slipskiva 125 x 16 mm 89:-



Bänkslipmaskin för finslipning av eggverktyg. Motor 230 V/200 W. Varvtal 2850 v/min. Levereras med vit speciaskiva 150x40 mm samt smärgelskiva bredd 20 mm. Vikt 10 kg. **30-5712 398:-**

- 20-5303 Reservskiva 150 x 40 mm Fin 98:-
- 20-5304 Reservskiva 150 x 20 mm Grov 49:-



Bänkslipmaskin DS 7150TS, med i det närmaste helt vibrationsfri gang. Motor 230 V/275 W. Varvtal 3000 v/min. Lev med vit speciaskiva (bredd 40 mm, diam. 150 mm) för slipning av eggverktyg, samt smärgelskiva bredd 20 mm. Vikt 7,3 kg. **40-3009 998:-**



Knivslip med hårdmetallskär. 3-4 drag över kniveggen ger kniven skärpan tillbaka. **20-5431 124:-**



Knivslip för exakt bryning i förinställd vinkel. Ger alltid rätt egg. Levereras med grovt, medium samt fint oljebryne monterade i hållare. Mått brynen 100x12x6 mm. **30-5528 459:-**

Olja för Arkansas brynen. 90 cl. Levereras i plastflaska. **20-2695 56:-**



Slipsats, innehållande 1 grovt (106x40x13 mm), 1 fint (75x25x7 mm). Arkansas oljebryne samt slipolja. **20-2509 219:-**

Oljebryne medium för finare eggverktyg. Storl. 75x25x6 mm. **20-5526 49:-**



Bänkbryne storlek 2x5x15 cm. Ena halvan medium, den andra fin. **30-2940 19:-**

Bryne. Ett litet finkornigt bryne. Storlek 88x19x9 mm. **20-693 26:-**



Brynings- och slipstöd. Ett utmärkt hjälpmedel som underlättar bryning och slipning av hyveljärn, stämjärn m.m. till rätt fasvinkel. Bryne ingår ej. **20-2243 146:-**



Brynings- och slipstöd. Lätt inställbart för önskad eggvinkel vid bryning/slipning av hyvelstäl och stämjärn. Gripvidd 44-78 mm. Levereras med bänkbryne, 150x50x25 mm, för fin- och grovbryning. **30-4829 78:-**



Bänkslipmaskin för grov- och finslipning. Motor 230 volt 120 watt. Slipskivor 125x16 mm. Axelhåll 12,7 mm. Mått 285x175x180 mm. Vikt 5 kg. **30-6122 349:-**

- 30-6302 Reservskiva 125 x 16 mm Fin 49:-
- 30-6303 Reservskiva 125 x 16 mm Grov 49:-

Slipskiveavrivare med sliprulle 28x15 mm, av stansade stålbrickor. Längd 21 cm. **30-5428 49:-**

Reservskivor till ovanstående. Sats om 12 st. **20-5436 14:-**



Brynen av aluminiumoxid för skärning av sniderjärn m.m. Levereras i sats om 6 st olika. **20-2759 79:-**

Borrsliptillsats för spiralborrar. Användes som tillsats till vilken bänkslipmaskin som helst och är lätt att montera. 3-19 mm. borrar kan slipas snabbt och korrekt. Svensk bruksanvisning. Bottenplattan 78x43 mm. Total höjd ca 18 cm. **30-1204 89:-**

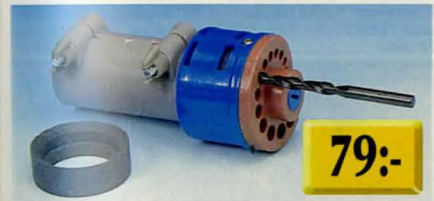

Borrsliptillsats pass. bormaskiner med 43 mm halsfäste. Ger rätt skärningsvinkel vid varje slipning. Tar borrar mellan 3,6-10 mm. **30-4819 79:-**

- 20-4835 Extra slipskiva till borrslipt 22:-

N = Ny produkt i årets katalog.

Filar, Raspar



Sandvik-filar med kraftigt handtag

Skärpfil, med en sida dubbelgradig och en sida engradig eggfil. Längd m. skaft 30 cm.
 20-1175 108:-
Sågfil flat, tunn, engradig med en rund kant. Fin. Längd med skaft 30 cm.
 20-1378 89:-
Dubbelsågfil, enkelgradig. Fin. Längd med skaft 25 cm.
 20-2737 69:-
Rymfil, dubbelgradig för filning av smala spår och tränga utrymmen. Medelfin. Längd med skaft 25 cm.
 20-2738 78:-
Slöjdfil, med en sida medelfin och en sida rasp.
 20-1174 79:-

Ansatsfil, dubbelgradig med en kant ohuggen. Medelgrov. Längd med skaft 30 cm.
 20-2739 79:-
Halvrundfil, dubbelgradig. Medelgrov. Längd med skaft 30 cm.
 20-2740 109:-
Rundfil, dubbelgradig. Medelgrov. Längd med skaft 30 cm.
 20-2741 74:-
Kabinettrasp, halvrand. Längd med skaft 30 cm.
 20-2742 134:-
Rasp, Rund. Medelgrov, rasprad, diam. 9 mm. Längd med skaft 30 cm.
 20-2474 109:-



Filsats för finmekaniska arbeten. 10 olika filar. Längd 140 mm. 1 plastlåda.
 30-3205 43:-

Köpinformation
 se sidan 364

Filhållare. Gör det lätt att snabbt fila kedjan till rätt vinkel och djup. Levereras med 4,0 mm fil.
 30-2371 54:-
Kedjesågfil, rund, dubbelgradig fin. Längd 200 mm.
 20-5533 diam. 4,8 mm. 3 st. / förp. 35:-
 20-5534 diam. 4,0 mm. 3 st. / förp. 35:-
Filmall med styrrullar för exakt vinkel.
 20-4371 passande fil 4,8 mm 79:-
 20-4372 passande fil 4,0 mm 79:-



Filskäft av mjukplast. Längd 102 mm.

Nr	Pass. fil	Pris
20-3251	4-6"	11:-
20-3252	6-8"	11:-
20-3253	8-12"	11:-
20-4362	Nålfil	11:-



Filhandtag med vinkelguide. Chuckfäste för snabbt byte av fil. Längd 120 mm.
 20-3254 19:-

Magnetfil, enkelgrad. Längd 150 mm. 2-pack.
 20-1938 18:-



39:-
Raspsats med tre skaftade raspar. Längd 26-30 cm.
 30-3148 39:-
Filsats med tre skaftade filar. Längd 26 - 30 cm.
 30-3152 39:-



Nålfilsats med 10 olika dubbla filar. Levereras i fodral.
 30-3566 49:-



Filsats. 6 nyckelfilar med träskaft i plastetui. För trä, plast och metall. Längd med skaft 17 cm.
 20-380 59:-



29:-
Filsats med 6 olika nålfilar med plastskaft i etui. Längd med skaft 17 cm.
 20-3965 29:-

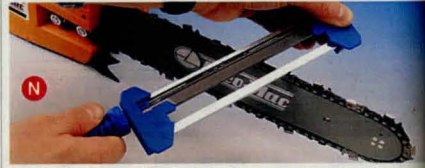

Kedjesågfil som filar både skärtand och ryttare i samma moment för bästa skärpa.
 30-6482 Diam. 4,0mm 198:-
 30-6483 Diam. 4,8mm 224:-

Glasskärare, Sotningsverktyg



Mikroblad hyvelrasp av rostfritt stål med hundratals rakbladsvassa tänder som inte sätts igen. Ger mycket hög avverkning och fin yta, för formning och hyvning av trä och andra mjuka material.
 30-6190 **Hyvelrasp fyrkantig** med trähandtag 179:-
 30-6191 **Hyvelrasp rund** med trähandtag 179:-
Hyvelrasp med fäste för användning i 12" bägfil.
 30-6192 **Plan** 139:-
 30-6193 **Halvrund** 139:-
 30-6194 **Flexibel** 139:-
Hyvelrasp med fäste för användning i Surform hyvel.
 30-6195 **Hyvelrasp** 139:-



Diamantfilsats. Tio olika filar med plasthandtag, längd 140 mm. Förvaras i plastfodral.
 30-4276 298:-



Filkarda för rengöring av filar och raspar. Storl. 4x24 cm.
 20-1139 24:-



Bänkbörste för verkstaden. Plastskaft, svart tagelblandning storl. 295x27 mm.
 30-1425 24:-

Glasskärare för "yrkesbruk"

Glasskärare med hårdmetalltrissa och hårdast fäste, som tål hårt tryck. Platt träskaft.
 20-144 98:-
Glasskärare, "Silberschnitt 100", ett hobbyverktyg med 6 ståltrissor i revolverfäste.
 20-142 54:-
 20-1406 259:-



Pannväggsborste av hårdat fjäderstål med 80 cm långt träskaft.
 40-3830 79:-



Pannborste för montering på bormaskin. Diam.: 150 mm. Längd: 750 mm.
 40-4579 159:-



Eldstadsborste. Specialverktyg för pannor och kaminer, 50x100 mm, längd 1 m.
 40-4578 179:-

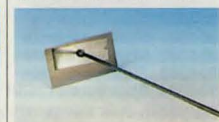

Sotraka två storlekar i ett. Längd 750 mm.
 40-2717 74:-



Skorstensviska av "kupa", hårdat fjäderstål. 150 mm för braskaminer samt rökkanaler med insatsrör 80-150 mm, 230 mm för kanaler 160-230 mm, 350 mm för kanaler 240-350 mm.

Nr	Diam	Pris
30-2712	50 mm	79:-
30-2713	75 mm	79:-
30-2714	100 mm	79:-
30-4324	140 mm	95:-

Skaft för tubensare med 150 cm lång böjlig pianotråd.
 40-3831 89:-

Nr	Diam	Pris
30-2710	150 mm	129:-
30-2711	230 mm	136:-
30-4323	350 mm	165:-

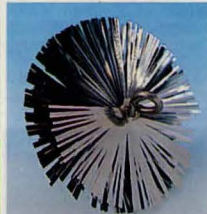

Skorstensviska av hårdat fjäderstål (stålins) med ögla i båda ändar.

Nr	Diam	Pris
30-3826	125 mm	109:-
30-3827	150 mm	109:-
30-3828	200 mm	109:-
30-3829	250 mm	119:-



Sotarlod med kedja. Vikt 1,5 kg.
 30-2718 155:-



Sotarlina 10 m med krok.
 30-2719 74:-

Stålbörstar, Roterande- raspar/filar



Stålradsborste för slipning på trä, metall, plast och färg. Fäste, 6 mm axel för chuck eller M14 gänga för vinkelslip.

Nr	Diam	Fäste	Pris
30-6378 Stålradsborste	50mm	Axel 6 mm	25:-
30-6379 Stålradsborste	75mm	Axel 6 mm	27:-
30-6380 Stålradsborste	100mm	Axel 6 mm	29:-
30-6381 Stålkoppsborste	50mm	Axel 6 mm	29:-
30-6382 Stålkoppsborste	75mm	Axel 6 mm	34:-
30-6383 Stålkoppsborste	65mm	M14	39:-
30-6384 Stålkoppsborste rostfri	60mm	M14	79:-

Stålradsborste konisk. För borttagning av färg, rost, grader m.m. på metall, trä och plast. Fäste M14 för vinkelslipar. Diam. 100mm.

30-6385 79:-



Stålradsborste Speedy för bormaskiner. Enkel och snabb borttagning av rost, lack, färg m.m. på metall, trä, plast m.m. Stålradsborste B1 ingår.

30-6372 179:-

Reservborste B1 universal

30-6373 94:-

Reservborste B3 aggressiv med böjd borst. Lämplig för grovrengöring typ underredsmassa m.m.

30-6374 94:-



Stålradsborste för bänkslipmaskiner. För borttagning av rost, färg, grader m.m. Vågig stålrad 0,30 mm. Diam. 125mm = Axelhål 1", 5/8", 1/2". Diam. 150-200 mm = Axelhål 1", 7/8", 3/4", 5/8", 1/2".

30-6375 125x18mm. .. 59:-

30-6376 150x25mm. .. 79:-

30-6377 200x25mm. .. 98:-



Stålbörstsats med 5 st borstar. Diam. 25, 38, 50, 63 och 76 mm. Axelapp 6 mm.

30-4260 39:-



Stålbörste. Med borst av rostfritt stål. Rekommenderas bl.a. för rengöring vid svetsarbete i aluminium. Plastskaft 28 cm.

30-1216 2-radig 27:-

30-1217 3-radig 32:-

Stålbörste med skaft av bok. 25 mm långa stålbörst i fyra rader. Längd 29 cm.

30-474 15:-



Börstsats med 3 st 18 cm långa borstar med skaft av plast 15 mm långa borst av nylon- mässing- och ståltråd.

30-5403 19:-

Börstsats lika ovanstående men med 23 cm långa borstar.

30-6038 29:-



Roterande rasp av härdat specialstål. Diam. 40 mm. 10 mm axel - alt. M14 gäng för vinkelslip. Oumbärlig vid urfräsning av t.ex. kåsor.

20-2801 459:-

Roterande fil, diam. 30 mm, skaft 10 mm. Tillverkad av härdade verktygsstål, ger slät yta. Lämpligt för t.ex. skedar, sievar m.m.

20-4750 459:-

Slipkon av keramiska kulor. Utmärkt vid efterbearbetning av man använt roterande rasp. Kan slipas till önskad form men en bänkslipmaskin. Diam. 50 mm, 8 mm axel.

20-2984 59:-



Raspstiftsats med 5 olika profiler på 1/4" skaft.

20-3967 39:-

Slipstift, 3M Scotch-Brite



Rondell för färg och lackborttagning (finrengöring). Axelapp 6 mm.

Nr Diam. Pr/st

30-6454 127 x 12mm. 69:-

30-6455 127 x 24mm. 98:-



Scotch-Brite grovrengöringsrondell lämplig för färg- och rostborttagning, rensning av svetsfogar m.m. Axelldiam. 6 mm.

Nr Mått mm. Pris

20-5482 101x12,7 79:-

20-5483 101x25,4 109:-



Scotch-Brite Grovrengöringsrondell 115 mm. Användningsområde lika 20-5482. OBS! Stödrondell 30-4690 måste användas.

30-4691 129:-



Stödrondell med kardborrefäste. Levereras med rondell för rost och färgborttagning (grovrengöring). Diam. 127 mm. Axelapp 6 mm.

30-6451 129:-

Reservrondeller till 30-6451.

Rondell för rost och färgborttagning.

30-6452 89:-

Rondell för färg och lackborttagning.

30-6453 89:-



3M Slip och poleringsset.

Formar, slipar, rengör, polerar, snabbt och effektivt trä, metall m.m. Max 25000 v/min. Innehåller 3 st sorterade slippapper, grov och fin poleringsrondell, hållare med snabbfäste och 6 mm skaftdiam. Ø 50 mm.

20-5476 98:-

Rondeller till 20-5476

Nr Typ Korn Pr 3 st

20-5477 Slip 36 44:-

20-5478 Slip 80 44:-

20-5479 Slip 120 44:-

20-5480 Poler Grov 48:-

20-5481 Poler Fin 48:-



Scotch-Brite combiflapborste bestående av fin putsduk och slipduk. God avverkning med hög ytfinish. Kan användas på de flesta material. Dim. 75x45 mm, axel 6 mm.

20-4158 214:-



Scotch-Brite finish-borste för polering av aluminium, mässing och koppar. Borttagning av oxider från metall- ytor. Putsnings av rostfritt stål. Dim. 75x45 mm, axel 6 mm.

20-4165 195:-



Scotch-Brite finish-rondell för putsningsarbeten på trä och metall, t.ex. profilputsning, fiberresning på trä m.m. Dim. 75 x 32 mm, axel 6 mm.

20-4161 139:-



Slipstift, keramiska med 1/4" skaft. Längd 50-80 mm. För bearbetning av såväl stål som andra material. 5 st olika i diam. 18-25 mm monterade på karta.

20-1020 48:-

Slipstift lika föregående men mindre. Diam. 10-15 mm på 3,2 mm skaft. 5 olika.

20-2269 35:-



3M Superflex slippvamp användes till handslipning på metall, trä, färg och plast. Storlek 140x115x5 mm.

Nr Grovlek Pris

20-5469 X-fin 16:-

20-5470 Fin 16:-

20-5471 Medium 16:-



Diamantslipstift i sats med olika profiler för slipning av stål, hårdmetall, glas m.m.

20-6036 2 mm skaft Längd ca. 30 mm Pr 10 st 169:-

20-3979-4 4 mm skaft Längd ca. 50 mm Pr 6 st 198:-



Slip och filstiftsats med 5 olika keramiska slipstift och 5 olika roterande filar. Samtliga med 3 mm axel. I plastlåda.

20-2575 179:-



Slip- och filstiftsats med 5 olika slipstift av aloxal och 5 olika roterande filar. Samtliga m. 1/4" axelapp. I plastfodral.

30-2052 219:-



Micron = Kornstorlek	Micron = Kornstorlek
1/2 = 50000	15 = 1200
1 = 14000	30 = 600
3 = 8000	40 = 325

Trumling är den enklaste formen av stenslipning. Med en trumlare och slipmedel kan man enkelt slipa sina egna stenar.

Trumlare Lortone 3A med en trumma, kapacitet 0,9kg. Tystgående motor 230 V/30W. Vikt 2,2kg.

30-6486 889:-
Trumlare Lortone 33-B med två trummor, kapacitet 2x0,9kg. Tystgående motor 230V/30W. Vikt 3,8kg.

30-6487 1198:-
Slipmedel, räcker till ca. 6 kg sten.

30-6488 249:-
Trumlingssten. En mix av agater och jaspis. Vikt ca. 0,5kg.

30-6489 69:-



Slipskiva med spår och anhåll speciellt för kniv- och saxslipning. Med axeltapp att fästas i bormaskin. Diam. 5 cm.

30-2196 26:-



Polersat proffs för höglanspolering på metall, plast, marmor m.m. Innehåller 2 sorter polerpasta, 2 lumpskivor, sisaltrådborste diam. 85 x 20 mm. spindel med 6 mm axeltapp.

30-6460 129:-

Diamantslipkivor, mycket slitstarka. För slipning av sten, kakel och metall. Kyls med vatten. Diameter 6". Axelhåll 1/2".

30-6030 Kom 180/Grov 398:-
30-6031 Kom 600/Med 249:-
30-6032 Kom 1500/Fin 249:-

Diamantsågklingor, lämpliga för de flesta stenmaterial. Ger en hög avverkning och en fin snittyta. Kyls med vatten. Diameter 6". Axelhåll 1/2".

30-6033 498:-

Diamantpulver, starkt och drygt slip och polermedel. Används med olja på läder, trä, kraftigt tyg eller tenn. Kan också användas för att göra egna diamantverktyg genom att t.ex. arbeta in pulvret i koppar. 10 karat/förp.

30-6027 1 micron 129:-
30-6028 15 micron 129:-
30-6029 40 micron 129:-



Filtpolerskiva för höglanspolering. Diam. 75x10mm. Axelhåll 10 mm.

30-6462 26:-

Sisaltrådborste för förpolering. Diam. 85x20mm. Axelhåll 10 mm.

30-6463 79:-

Polerpasta för förpolering och höglanspolering.

30-6464 39:-

Spännorm för axelhåll 30 mm. Skaft 6mm.

30-6465 19:-



Flexoplan, med karborrefäste, för slipning och polering av trä och metall. Ger tack vare en flexibel axel inga sliprosor. Diam. 125 mm. Levereras med bormaskinshållare för fast montering på arbetsbänk, polerhätta och 3 st sliprondeller. Passande sliprondeller 31-1965.

30-5465 98:-



Puts- och poleringsstats passande handbormaskiner. Består av vinkelväxel med staldrev och självsörjande lager, utväxling 1:2 eller 2:1, handtag, 5" gummskiva med lammskinshätta och sandpappersrondeller.

30-1178 219:-



Polerhätta med dragsnöre för fastspänning. Diam. 125 mm. Passar 20-499 m.fl.

20-1052 33:-

Polerhätta med karborrefäste för PEX maskiner m.fl.

20-3674 125 mm 49:-
20-4802 150 mm 54:-

Polersvamp med karborrefäste för PEX maskiner m.fl.

20-3673 125 mm 59:-
20-4801 150 mm 67:-



Stödrondell för fiberrondell och grovengörare. Diam. 105 mm. Inv. M14 gänga

30-4690 74:-

Stödrondell för rondeller med karborrefäste, inv. M14 gänga. Diam. 125 mm.

30-2753 98:-



Stödrondell för rondeller med centrumhål. Axelfäste 6 mm. Diam. 125 mm.

20-499 32:-

Stödrondell för rondeller med karborrefäste. Axelfäste 6 mm. Diam. 125 mm.

20-3389 59:-



Karborre duk självhäftande för rondell och ark. Gamla gummidiskar strykes med lim för bättre vidhäftning.

Nr rondell ø (mm) Pr/st

20-3387-2 125 23:-
20-3387-3 150 29:-

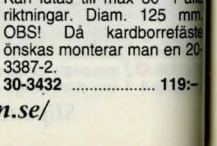

Stabiflex stödrondell ger en jämn och fin yta utan slipmärken. Tar upp vertikala och horisontala vibrationer. Kan lutats till max 30° i alla riktningar. Diam. 125 mm. OBS! Då karborrefäste önskas monterar man en 20-3387-2.

30-3432 119:-



Sliprulle "Kirjes" pumpas till lämpligt tryck med en cykelpump för stöt och vibrationsfri gång. Putsar enkelt runda (inga hårda gavlar) och plana ytor på trä, metall, horn m.m. Lämplig att användas tillsammans med böjlig axel. Axeltapp 6 mm.

30-6523 Dim. 20x25mm 219:-
30-6524 Dim. 42x44mm 298:-

Slipdukshylsor

Nr Passar Korn Pr/3st

30-6525 30-6523 80 23:-
30-6526 30-6523 120 23:-
30-6527 30-6523 320 23:-
30-6528 30-6524 80 39:-
30-6529 30-6524 120 39:-
30-6530 30-6524 320 39:-



Stödrondell med 12 st sorterade sliprondeller. Diam. 20 mm. Axeltapp 6 mm.

31-2614 29:-

Sliprondellsortiment med 12 st 20 mm rondeller.

31-2615 13:-



Slipnylonborste för borttagning av oxidskikt på metall, strukturering av mjukt trä, reparation av bilkarosser, borttagning av färgrester m.m. Diam. 75mm Axeltapp 6mm.

30-6390 Korn 80 37:-
30-6391 Korn 180 37:-



Sliprulle för bearbetning av plana och svängda ytor. Standard papper, bredd 75 mm, fästes med patenterad låsanordning. Lev. med 10 mm axel för infästning i chuck, slippapper samt insexnyckel. Lämpligt varvtal 750-1750 v/min beroende på material.

Nr Diam Pris

30-5857 25 mm 229:-
30-5858 45 mm 249:-
30-5859 60 mm 259:-
30-6040 75 mm 269:-



Slipcylinder av skumplast för trä och metall. För slipning i plana och buktiga ytor. Axeltapp 6 mm. Bredd 65 mm. Diam. 130 mm. Passande slippband 31-1941.

30-4328 119:-

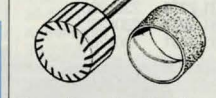

Expanderande sliprulle, 6 mm. axel, avsedd för gradning och slipning av trä, järn, stål mm. Levereras med två sliphylsor. Mått: diam x bredd.

Nr mått mm Pr/sats

20-3091 22x20 49:-
20-3092 45x30 59:-

Sliphylsa pass. ovanst. slippullar. Fin el. grov. Ange grovlek.

Nr mått mm Pr 10st

20-3093 22x20 34:-
20-3094 45x30 59:-



Sliphandtag ledbart, med platta av filtklädd plast. Storlek 230 x 80 mm. Passande slippapper 31-2607. Kan användas tillsammans med teleskopskåft 40-5110.

30-5093 79:-

Sliphandtag med platta av filtklädd plast. Storlek 230 x 80 mm. Passande slippapper 31-2607.

30-4879 54:-



Slipkloss av kork. 117x68 mm.

30-5891 14:-



Slipcylinder bestående av aluminiumoxidlameller och slipull. God avverkning med hög ytfinish på de flesta material. Diam 75 mm, höjd 50 mm, axel 6 mm.

20-3527 229:-



Lamellslipstift med vävbunden aluminiumoxid. Utmärkt för slipning av plana och buktiga ytor. Axeltapp 6 mm. Korn 80.

Nr Dim.mm. Pr/st

31-2611 30x10 29:-
31-2612 40x15 32:-
31-2613 50x20 39:-

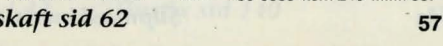

Slipblock high-power, 10 gånger bättre slipformåga och 20 gånger längre livslängd än normalt slippapper. Användbar på alla material. Mjukt och formlätt block 70 x 120 mm. Levereras med karborre-folie korn 80.

30-6386 79:-

Reservfolie 70 x 120mm.

30-6387 korn 80 58:-
30-6388 korn 120 58:-
30-6389 korn 240 58:-

Slipmaterial

Korund (Alu. oxid).
Papper/duk. För trä, metall, målade och lackade ytor, spackel och rost m.m.

Korn 40 - 60 Formförändring, rostborttagning, nedslipning av tapetskarvar, bortslipning av färg.

Korn 80 - 120 Slipning av hyvlade ytor, mattslipning vid ommålning m.m.

Korn 240 Bortslipning av fiberrester, nymålning, snickerier, slipning av plastbåtar och bilar.



Slipondeller. Diam. i mm. Ange kornstorlek.

Art.nr.	Ø	Fäste	Hålbild	Korn	Ant.	Pris
31-1961	115	Karb.	PEX115	40,60,80,120,240	5	26:-
31-1962	115	Karb.	PEX115	Sorterade	10	44:-
31-2462	125	Självhäft.		40,60,80,120,240	5	25:-
31-2463	125	Självhäft.		Sorterade	10	39:-
31-1963	125	Karb.	PEX125	40,60,80,120,240	5	27:-
31-1964	125	Karb.	PEX125	Sorterade	10	47:-
31-1965	125	Karb.		40,60,80,120,240	5	25:-
31-1966	125	Karb.		Sorterade	10	45:-
31-1959	125	Centr.h.		40,60,80,120,240	5	22:-
31-1960	125	Centr.h.		Sorterade	10	36:-
31-2167	150	Karb.	PEX15	40,60,80,120,240	5	29:-
31-2460	150	Karb.	PEX15	Sorterade	10	49:-
31-1955	150	Självhäft.		40,60,80,120,240	5	26:-
31-1956	150	Självhäft.		Sorterade	10	41:-
31-1967	150	Karb.		40,60,80,120,240	5	29:-
31-1968	150	Karb.		Sorterade	10	52:-
31-1957	225	Självhäft.		40,80,120	2	24:-
31-1958	300	Självhäft.		40,80,120	2	39:-



Kombiset Pex 125 mm med polerhätta och 25 st sorterade slippapper. 31-2609 98:-

Kombiset Pex 150 mm med polerhätta och 25 st sorterade slippapper. 31-2610 119:-



Slippappersrulle. Ange kornstorlek

Art.nr.	Bredd	Korn	Längd	Pris
31-2604	75 mm	40,60	5 m	32:-
31-2604	75 mm	80,120,240	5 m	26:-
31-2605	93 mm	40,60	5 m	34:-
31-2605	93 mm	80,120,240	5 m	29:-
31-2606	100 mm	40,60	5 m	35:-
31-2606	100 mm	80,120,240	5 m	31:-
31-2280	100 mm	40,60	50 m	219:-
31-2280	100 mm	80,120,240	50 m	149:-
31-2607	115 mm	40,60	5 m	39:-
31-2607	115 mm	80,120,240	5 m	34:-

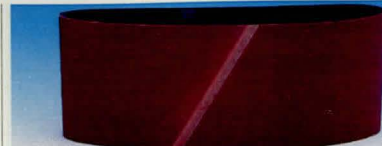

Slipband, kornstorlek 40, 80 och 120. Ange kornstorlek.

Nr	2 fp.	dimension	Nr	10 fp.
31-2451	27:-	60 x 400	31-2452	99:-
31-1941	28:-	65 x 410	20-2658	107:-
31-1946	30:-	75 x 457	30-3487	124:-
31-1943	31:-	75 x 508	20-3822	128:-
31-1944	32:-	75 x 533	20-1077	134:-
31-1942	41:-	100 x 552	30-379	175:-
31-1947	42:-	100 x 560	30-1953	179:-
31-2453	46:-	100 x 620	31-2454	189:-
31-1951	51:-	100 x 910	30-3058	223:-
31-2467	69:-	100 x 1220	31-2468	296:-
31-1952	89:-	150 x 1220	30-4183	384:-

Slipband för bandfilmer m.m. Ange grovlek.

Nr	Dimension	Grovlek	Pris/3 s
31-2455	10x330	60, 80, 120	27:-
31-2456	13x455	60, 80, 120	31:-
31-2457	15x550	60, 80, 120	33:-



Slipark. Storlek i mm. Ange kornstorlek.

Art.nr.	Storlek	Fäste	Hålbild	Korn	Ant.	Pris
31-1970	70x125	Karb.		40,60,80,120,240	10	18:-
31-1971	70x125	Karb.		Sorterade	10	30:-
31-1983	93x230			40,60,80,120,240	10	19:-
31-1984	93x230			Sorterade	10	19:-
31-1985	93x230			Sorterade	50	64:-
31-2458	93x230	8-hål		40,60,80,120,240	10	24:-
31-2459	93x230	8-hål		Sorterade	10	24:-
31-2504	93x230	B&D 8-hål		40,60,80,120,240	10	24:-
31-2505	93x230	B&D 8-hål		Sorterade	10	24:-
31-1981	115x280			40,60,80,120,240	10	24:-
31-1982	115x280			Sorterade	10	24:-
31-2278	230x280			40,60	10	36:-
31-2278	230x280			80,120,240	10	31:-
31-2281	230x280			Sorterade	10	32:-

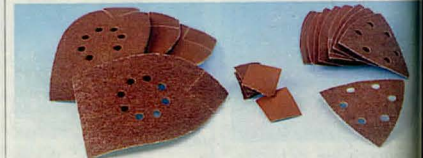

Slippapper till hörnslip Bosch PDA. Ange grovlek.

Art.nr.	Fäste	Korn	Antal	Pris
21-2168	Kardborre	40,60,80,120,240	5	25:-
31-2461	Kardborre	Sorterade	10	41:-

Slippapper passar B&D Multislip. 5 st "strykjärns" papper och 10 st extra spetsar. **Ange grovlek**

31-2506	Korn 40, 60, 80, 120, 240	39:-
31-2507	Sorterade	39:-

Våtslippapper.

För olje och vattenslipning av målade och lackade ytor, plastbåtar och bilar m.m.

Korn 180

Slipning av botten och köl samt avjämning av plastspackel.

Korn 280

Matt- och bortslipning av dropp och "rinn" vid målning och lackering av båten, bilen, möbler m.m.

Korn 500 - 800 - 1200

Mattslipning vid höga krav på den slutliga ytan.

Våtslippapper belagt med kiselkarbid, bindmedel fenolharts. Storlek 230x280 mm.

Ange kornstorlek. 180, 280, 500, 800 eller 1200. 5/forp. 31-1988 27:-

Våtslippapper, som ovanstående. Sats med 2 st av varje kornstorlek. 31-1989 44:-



Smärgelduk aluminiumoxid belagd. Längd 10 m. Kornstorlek 60, 80, 120, 180, 240 och 400. Ange kornstorlek. Nr Bredd Pris 31-2449 25 mm 49:- 31-2450 38 mm 54:-

Köpinformation
se sidan 364



Stålull. Extra prima oljefri stålull i förpackningar med 450 gram.

Nr	Grov.	Pris
31-428	000	59:-
31-429	0	43:-
31-430	2	43:-
31-431	4	43:-

Kakelverktyg m.m.



Kakelskärare, kraftig modell av metall med hårdmetallskär. För plattor upp till 14 mm tjocklek och 300 mm långd. Anhåll för inställning av bredd och vinkel 45-90° . 30-5042 249:-



Gör det själv set

Kakelset med ritsskär, fixkam rundtandad på fyra sidor, fogspackel och svamp. 30-5983 49:-

Kakelset proffs med fixkam stål 180 mm - 6x6 mm tandning, fogplatta snedkap och proffssvamp. 30-5982 79:-



Kakelsnöre 3 mm. Längd 20 meter. 30-5990 33:-

Kakelsnöre 5 mm. Längd 15 meter. 30-5991 44:-

Kakelkryss 3 mm. 100 st/tp. 30-5988 14:-

Kakelkryss 5 mm. 50 st/tp. 30-5989 14:-



Kakelsåg med sågblad av hårdmetallkorn, som enkelt sågar i glas, sten, marmor och kakel. Bladlängd 150 mm. 30-5985 79:-

Reservblad till 30-5985. 30-5986 29:-



Tysk tillverkning

Murarverktygssats. Består av: iläggslev 160 mm, skärlev 140 mm, fogsliev 10 mm och putsbräde 280x130 mm. 30-4394 179:-

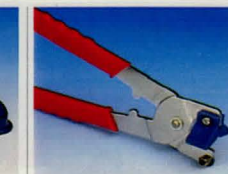

Kakeltång med skärrulle. Längd 210 mm. 30-5044 56:-



Kakeltång med hårdmetallkärta. Längd 195 mm. 30-5043 89:-



Fixkam av plast. Rundtandad på fyra sidor. Mått 150 x 150 mm. 30-5984 9:-

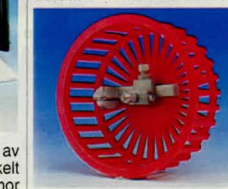

Hårdmetall borrar för hål 20-94 mm, med skyddskåpa som även hjälper till att borra vinkelrätt. 30-5045 89:-



Kakelborr konisk med hårdat skär. Max håldiameter 45 mm. 30-5987 97:-

Limpistol



Limpistol, dubbelisolerad med mekanisk frammatning för noggrann dosering. Munstycket teflonbelagt, minskar risken för brännskador. Småttlim med stor häftkraft, limmar sekundsnabbt. Levereras med 3 st limpatroner 8x100 mm, och ställ som skruvas fast på vägg eller arbetsbänk. Effekt 15 watt. 30-5401 89:-



Limpistol lika ovan men med hög kapacitet för professionellt bruk. Utbytbar munstycke med värmskyddande mantel och droppskydd. Levereras med tre olika munstycken, 6 st. limpatroner 11x150 mm. Förpackat i kraftig förvaringslåda av plast. Effekt 25 watt. 30-4053 159:-

Ställ för ovanstående limpistol. Skruvas fast på vägg eller arbetsbänk. 20-5587 19:-

Limpatron transparent 8x100 mm. 12 st/förp. Vikt 50 g. 20-4097 19:-

Limpatron transparent 11x100 mm. 25 st/förp. Vikt 250 g. 20-4098 36:-

Limpatron transparent 11x150 mm. 25 st/förp. Vikt 375 g. 20-4099 56:-



Skyddsmatta skyddar arbetsbordet vid arbeten med limpistol. Tillverkat av värmebeständigt material som smält lim inte fastnar på. Storlek 20 x 20 cm. 20-5423 39:-

60

Plexiglas sid 186

STEINEL



Data:
Effekt: 1500 watt
Temp: 300-525° C
Luftmängd: 240/450 l/min.
Vikt: 700 gram

Varmluftspistol Steinel HL 500 med två effektlägen. Mångsidigt användbar för färgborttagning, torkning, formning av plast m.m. Munstycke av rostfritt stål. 30-4319 398:-

STEINEL



Data:
Effekt: 2000 watt
Temp: 50-650° C
Luftmängd: 250/270/500 l/min.
Vikt: 870 gram

Varmluftspistol STEINEL HL 2002 LE. Elektroniskt reglerbar hetluft med temperaturindikator, luftmängdsreglering och kallluftsläge. Lämplig för anv. av specialverktyg vid blå svetsning. 30-4779 998:-

STEINEL



Data:
Effekt: 2000 watt
Temp: 100-600° C
Luftmängd: 300/500 l/min.
Vikt: 620 gram

Varmluftspistol STEINEL HG 2000 E. Professionell lättviktsmodell i rakt utförande. 30-4780 1069:-

Flatmunstycke för färgborttagning. 20-2968 69:-

Reflektormunstycke för skarvning av plaströr. 20-2969 69:-

Glasskyddsmunstycke för borttagning av kitt vid omglasning av fönster. 20-2974 69:-

Svetsmunstycke för tråd upp till 5 mm. Fäste 9 mm. Reduceringsmunstycke krävs för anslutning till ovanstående varmluftspistol. 20-3640-2 69:-

20-3640-1 Reduceringsmunstycke 9 mm. 59:-

Måleritillbehör

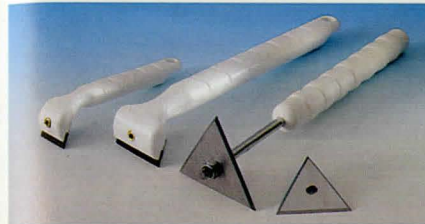

Spackelset med träskaft. Bredd 30, 50 och 70 mm. 20-4953 19:-

Färgskrapa med hårdat stålskar.
30-5885 Bredd 30 mm Längd 150mm 34:-
30-5886 Bredd 50 mm Längd 280mm 39:-
30-5887 Reservstål 30 mm. 3-pack. 53:-
30-5888 Reservstål 50 mm. 3-pack. 59:-

Trekantsskrapa med skär av hårdat specialstål. Levereras med 2 st skär 60 och 80 mm. Längd 28 cm. 30-5106 65:-



Färgskrapa SANDVIK med 50 mm skär av hårdmetall som ger extremt lång livslängd. Skärf av aluminiumlegering. 30-2485 119:-
Reservskär 50 mm. 20-2486 76:-



Endast för vattenbaserade produkter

Färgomrörare i stål, passar bormaskin med 13 mm chuck. Mätt i mm. Nr Längd/diam Pris
30-3685-1 400/80 34:-
30-3685-2 600/100 59:-



Endast för vattenbaserade produkter

Färgblandare med plastpropeller diam. 60 mm. Längd 350 mm. Axeldiam. 6 mm. 30-5825 14:-



Spackelset med träskaft. Bredd 30, 50 och 70 mm. 20-4953 19:-



Bredspackel för spackling av större ytor samt till golvläggning. Hårdt och skyddslackerat stål, med plasticskaft. Bredd i mm.

30-5892 bredd 150 25:-
30-3280 bredd 200 27:-
30-5569 bredd 250 29:-
30-6311 bredd 450 59:-
30-6312 bredd 550 69:-



Fönsterskrapa med inskjutbart blad. Lev. med 5 st blad. 30-4011 36:-
Extra blad 10 st. 20-4012 29:-

Japanspackelset för spackling av mindre ytor. Blad med god svikt och plastöverdel. 20-3281 19:-



Gummispackel 100x80 mm. 20-5109 14:-



Väggsackel Casco, för bred- och skarvspackling på puts, betong och skivmaterial inomhus. 750 ml. Torktid ca. 2 tim. 34-3436 34:-
Våtrumsspackel CASCO för bred- och skarvspackling på puts, betong, lättbetong och skivmaterial. 750 ml. Torktid ca. 3 tim. 34-3836 46:-
Snickerispackel CASCO för spackling av hål och ojämnheter i betonggolv. Fäster även på span- och boardskivor. Torktid 30 minuter. Förp. 1 kg. 34-4234 69:-

Snabbspackel Casco för snabblagning av hål och ojämnheter i betonggolv. Fäster även på span- och boardskivor. Torktid 30 minuter. Förp. 1 kg. 34-4234 69:-



Skyddsfolie en bra hjälp vid målning, sprutning etc. Plasten är utvecklad 33 m lång och 55 cm bred. Övre kanten förklirad med maskeringstejp. 30-6543 59:-

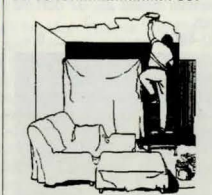

Täckplast, tunnduk för täckning vid måleriarbeten m.m. Storlek 2 x 25 m. 30-5572 32:-



Maskeringstejp 50mm. 36-441 19 mm 12:-
36-445 25 mm 16:-
30-6305 38 mm 22:-
30-6306 50 mm 28:-

Maskeringstejp "PROFFS". En tunn kvalitetstejp för bil-lackering m.m. Klarar temp. upp till 115° C. 19 mm bred, 50 m lång. 36-636 22:-

Fönstermaskeringstejp. För målning kring glasade ytor. Lämnar ej kvar limrester som vanlig maskeringstejp. På rulle 25 mm x 20 m. 36-832 16:-



Målarremsa, glasfiber för armering av spacklade skarvar mellan byggskivor (gips-skivor). Självhäftande. Mätt 25 m x 5 cm. 34-1886 33:-

Köpinformation sid 364,

N = Ny produkt i årets katalog.

61



Penselset med 3 st lackpenslar bredd 25, 37 och 50 mm.
20-4891 9:-

Penselset med 5 st lackpenslar bredd 15, 20, 30, 40 och 50 mm.
20-4892 14:-



Elementpensel med svart naturborst. Vinklat träskäft. Längd 350 mm. Till alla färgtyper.

Nr	Bredd	Pris
20-5565-35	35 mm	10:-
20-5565-50	50 mm	12:-
20-5565-70	70 mm	15:-



Rundpensel med svart naturborst. För målning av spröjs, dörr- och fönsterkarmar. Till alla färgtyper.

Nr	Diam.	Pris
20-5566-20	20 mm	10:-
20-5566-30	30 mm	15:-
20-5566-40	40 mm	23:-
20-5566-50	50 mm	34:-



Lackpensel med svart naturborst. Till alla färgtyper.

Nr	Bredd	Pris
20-5568-25	25 mm	10:-
20-5568-35	35 mm	12:-
20-5568-50	50 mm	14:-
20-5568-70	70 mm	19:-



Lackpensel med syntetborst. En kvalitetspensel för målning på ytor som kräver ett jämt och fint resultat. Till alla färgtyper.

Nr	Bredd	Pris
20-5567-25	25 mm	19:-
20-5567-35	35 mm	25:-
20-5567-50	50 mm	29:-
20-5567-70	70 mm	39:-



Fasadpensel med vinklat plastskäft. Borstblandning av naturborst och syntetmaterial. Till alla färgtyper.

Nr	Bredd	Pris
20-5564-70	70 mm	25:-
20-5564-100	100 mm	32:-



Fasadpensel med svart naturborst. Plastskäft med hinkhållare. Bredd 120 mm. Till alla färgtyper.

20-5563 46:-



Fasadpensel med vinklat plastskäft. Borst av non-dropp-fiber. Passande förlängningsskäft 40-5110.

30-5880	70 mm	39:-
30-5881	100 mm	49:-
30-5882	120 mm	59:-

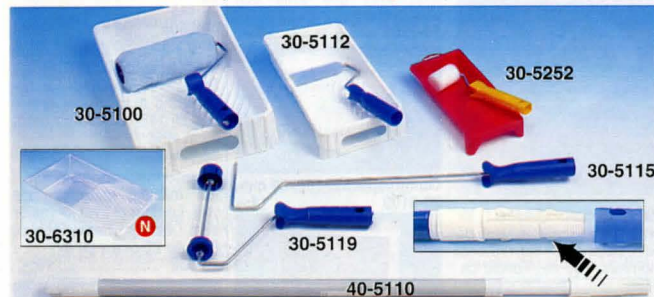

Rollerset med bygel, tråg och roller-polyon plus. Bredd 180 mm.

30-5100 39:-

Tillbehör till ovanstående set. Bredd 180 mm.

30-5119 Bygel 19:-

Insatstråg 27:-

Rollers 30-5113 Polyon 24:-

30-5114 Mohirino 29:-

Rollerset mini med bygel, tråg och roller-mohairino. Bredd 100 mm.

30-5112 34:-

Tillbehör till ovanstående set. Bredd 100 mm.

30-5115 Bygel 14:-

Rollers 30-5116 Polyon plus 14:-

30-5117 Mohairino 17:-

30-5118 Finskum 15:-

Mini-rollset med bygel, tråg och roller fin-skum, bredd 50 mm. För målning på dörr- och fönsterkarmar m.m.

30-5252 29:-

Utbytesroller bredd 50 mm. 2/tp.

30-5253 19:-

Teleskopskäft av metall, för rollers, penslar och sliphandtag. Längd 80-130 cm.

40-5110 59:-

Sliphandtag till teleskopskäft sid 57



Sprutaggregat KREBS 8-200. En schweizisk kvalitetsprodukt. Vibrationspumpsystem. Cylinder av hårdat specialstål. Spruteffekt 170 g/min., viskositetseffekt 70 DIN-sec. Tryck vid munstycket reglerbart. Effekt 40 W, 230 V. Färgbehållare 0,5 l. Höjd 22 cm. Med 2,4 m kabel. Vikt 1 kg.

30-760 549:-
Sprutaggregat KREBS 8-700. För målare, hantverkare, industriackörer och den kräsne "gör det självaren". Utbytbar pumpsystem av hårdmetall. Sprutkapacitet 320 g/min, viskositetseffekt 100 Din/sek. Effekt 100 W, 230 V. Färgbehållare 0,7 l. Med 2,4 m kabel. Vikt 1,8 kg.

30-2626 1379:-
Tillbehör till KREBS 8-200, 8-700.

Tillbehörssats. Två munstycken för tunna och tjocka färger. Munstycksförlängning för sprutning på svåråtkomliga ställen. Strålmunstycke för nälskarp stråle, idealisk för maskinrengöring och sprutning på distans upp till ca 150 cm. Mätbagare för fastställande av viskositeten.

30-762 329:-



Trimmer hjuldyna för målning på väggar, dörrar, foder m.m. Försedd med 2 st styrrullar för exakt målning mot t.ex. foder. Mått 85 x 85 mm.

30-5111 39:-



Penselset bestående av 7 st olika penslar. Lämpligt för hobby- och förbättringsarbeten.

20-3743 17:-



Tapetverktyg för utslätning av tapeter, väv m.m. Storlek 270 x 140 mm.

30-5570 19:-

Tapetkniv med reservbladsförvaring i handtaget. Levereras med 2 st blad.

30-5571 29:-



Tapetborste 280 mm. 3-radig tagelblandning.

30-6313 39:-

Skarvulle. Bredd 43 mm.

30-6314 29:-



Wagner W-600 färgspruta av typ High Volume Low Pressure. En turbin producerar en stor luftmängd, 1400 l/min, som finfördelar färgen under lågt tryck. Nästan ingen färgdimma produceras, vilket gör att målning kan utföras med minimal färgspill och maskering. Luften uppvärms, vilket minskar risken för rinningar och förkortar torktiden. Alla sorters lack, lasyer och träskyddsmedel med max viskositet 40 DIN-sec kan sprutas. Inställbar sprutbild och färgmängd. Färgbehållaren rymmer 3 dl. 230 V, 400 W. Levereras med axelrem och 1,1 m luftslang. Vikt 3,3 kg.

30-5875 1995:-



Tapetklister, räcker till ca. 6 rullar. (30m). Miljövänligt. Cellulosa för papperstapeter och papp-maché

30-6317 32:-

Cellulosa/PVA för papper, akryl, struktur och vinyltapeter.

30-6318 54:-



Läderförkläde för träsnidare, svetsare m.m. Storlek 51x83 cm.

30-4702 149:-



Masonitlinjal för tapetsering m.m. Längd 150 cm.

30-5883 29:-

Tapetskärfkloss passande linjal 30-5883.

30-5884 34:-



Tapetiod

30-6315 34:-



Läderförkläde för träsnidare, svetsare m.m. Storlek 51x83 cm.

30-4702 149:-



Hobbyförkläde i kraftig bomullskarvas med en ficka. Storlek ca. 87x55 cm.

34-3186 78:-

Bälten



Snickarbälte av kraftigt läder med stora förstärkta fickor. Dubbla hammarhållare. 30-4569 98:-



Snickarbälte av extra kraftigt läder, med dubbla sömmar och nitförstärkningar på utsatta ställen. Nylonbälte 120 cm långt och 50 mm brett, med kraftigt plastlås. Bältet har 10 fickor, hammarhållare med svängbar stälbygel samt hållare av läder för kniv och måttband. 30-5284 198:-



Skruvdragarbälte i kraftigt läder, med fickor för skruvdragare, borrar, bits, skruvar m.m. 30-5273 98:-



Verktygsficka av läder med 3 st fickor. 30-4701 89:-
Verktygsficka av läder för el-installatörer m.m. 10 fickor. 30-4704 98:-



Stödbälte med hängslen för tillfällig avlastning av smärtande rygg samt stöd vid tunga lyft. Inbyggd ryggsförstärkning av fjäderstål. Separat ställbart stödtryck med kardborreläs.

Nr	Midjemått	Pris
30-5967	70-80 cm	129:-
30-5968	80-95 cm	129:-
30-6157	95-118 cm	129:-



Hängslen av textil med extra starka fästen för att hålla snickarbälten. Bredd 50 mm. 30-4749 79:-



Sadelmakarnål 1/0. Längd 57 mm. Pris per 2 st. 30-6652 9:-

Sporre med 4 mm markeringsavstånd. Handtag av trä. Längd 150 mm. 30-6653 29:-

Sylskaf av trä med spännchuck av mässing. Längd 100 mm. 30-6654 59:-

Syl. Pris per 2 st. 30-6655 Rak/rund 29:-
 30-6691 Rak/oval 29:-
 30-6690 Böjd/oval 29:-



Norska **HELLE**-knivblad i laminerat rostfritt stål.

Nr	Typ	bladlängd	Pris
20-5012	Ola-kniven	58 mm	98:-
20-5013	Helle Nying	70 mm	109:-
20-5014	Helle Turmann	80 mm	119:-
20-5015	Helle Veidemann	90 mm	149:-
20-5016	Helle Skarping	92 mm	149:-

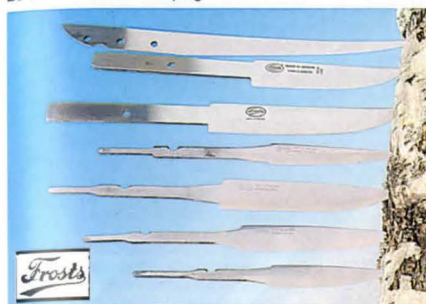

Knivblad Frost av utvald kvalitet.

Nr	Typ	Bladlängd	Lamin. stål	Pris
20-3805	Morakniv	75 mm	Lamin. stål	35:-
20-3753	Morakniv	95 mm	Lamin. stål	36:-
20-3754	Morakniv	110 mm	Lamin. stål	38:-
20-3752	Slöjdniv	82 mm	Lamin. stål	35:-
20-3755	Jaktkniv	125 mm	Rostfritt stål	69:-
20-5009	Jaktkniv	100 mm	Rostfritt stål	68:-
20-4023	Filékniv	160 mm	Rostfritt stål	45:-



LAPPLANDERKNIVBLAD i rostfritt stål. Frosts mest exklusiva nu i halvfabrikat. Borrade hål (för nitar och beslag). Tangen är "full tang", men kan justeras med en kap- eller slipskiva.

Nr	Bladlängd	Totallängd	Pris
20-4615	75 mm	180 mm	98:-
20-4616	90 mm	190 mm	98:-
20-4617	95 mm	200 mm	98:-
20-4618	115 mm	220 mm	98:-

Nitbeslagsats i mässing till Lapplanderknivblad. 20-4619 19:50

Knivar



Träremnen lämpliga för Er som tillverkar egna knivar m.m. Samtliga träslag kommer från odlingar (ej regnskog).

Nr	Träslag	Storlek	Pris
30-6112	Körsbär	54x54x100 mm	19:-
30-6113	Teak	40x80x120 mm	24:-
30-6114	Jakaranda	54x54x120 mm	24:-
30-6370	Ebenholtz	50x50x120 mm	125:-

Mässingsplåt. Storlek 10x20cm. 2mm. tjock. Lämplig för Er som gör egna knivar och vill ha ett snyggt mässinglägg i skaftet.

30-6544 59:-

Videofilm "Gör din egen KNIV".

En pedagogiskt upplagd instruktionsfilm om hur Du tillverkar din egen kniv och slida. Filmen visar tillverkning av två olika knivar. En enklare variant där vi använder ett materialslag (masurbjörk) och en mer avancerad med tre olika materialslag (svartek, horn, masurbjörk). Du får se hur kniven växer fram både med handverktyg och maskiner, vilket gör att denna film är till nytta även för den som inte har tillgång till en stor maskinpark. Spelid ca 50 minuter.

Skomakarkniv, Frosts av extra prima stål. Längd 21 cm. Bredd 2 cm.

20-438 49:-

Lädersnöre, runt, av bästa kärnläder.

Nr	Diam.	Pris/m
49-285-3	3 mm	24:-
49-285-4	4 mm	26:-
49-285-5	5 mm	34:-
49-285-6	6 mm	44:-
49-285-8	8 mm	59:-

Köpinformation
se sidan 364



Morakniven Viking. Rejält skaft med effektivt fingerskydd. Slida med fäste för knapp eller livrem. Bladets längd 10 cm. Kolstål.

20-6628 24:-

Rostfritt stål.

20-6629 28:-



Morakniv "Clipper" med ergonomiskt friktionsgrepp av gummi. Slida med bästeslips.
20-5878 Kolstål 36:-
20-5879 Rostfritt stål 44:-



Jakt/slaktset. Består av köttkniv, bladlängd 153 mm. Slaktkniv, bladlängd 156 mm. Flåkniv, bladlängd 140 mm. Alla i Sandviks rostfria specialstål samt bryne med eff. skär-längd 170 mm. Levereras i dubbelslida av nylon med livrem + transportfordral i vävburen plast.
30-1758 398:-
Buköppnare. Klarar alla hudsnitt utan att skada hinnorna. Totaltlängd 195 mm. Laderslida.
32-3317 76:-

Montörskniv för elektriker m.m. Skaft och slida av polypropen. 35 mm blad.
20-1242 29:-
Täljkniv med blad av kol-(k) eller laminatstål (L) av högsta kvalitet. Lackerat björkskaft. Slida av polypropen.
Nr Bladlängd Typ Pris
20-80 75 mm K 39:-
20-82 112 mm L 49:-
20-83 160 mm K 59:-
Slidkniv med 102 mm blad i Triflexstål. Slida och greppvänligt handtag med halkskydd i polypropen.
20-1254 44:-
Sportkniv med björkskaft och förstärkt laderslida. Bladlängd 102 mm. Kolstål.
20-1231 65:-



Filé- och renskniv med inbyggd rensskopa. 150 mm blad i rostfritt stål.
20-5005 58:-
Fiskekniv. Filé och renskniv. 147 mm blad i rostfritt stål med tandad kant.
20-3862 49:-
Sport- och fiskekniv, 100 mm blad i rostfritt stål med tandad rygg och inbyggd rensskopa.
20-5004 49:-
Fiskekniv. Filé och renskniv med inb. rensskopa. Blad av rostfritt stål, skaft av polypropenplast. Bladlängd 153 mm. Totaltlängd med skopa. 335 mm. Laderslida med bästesfäste.
30-4316 99:-



Späntkniv. Frost's späntkniv har Triflexstål i eggen och är därför extra vass, stark och seg. Bladlängd 105 mm. Total längd 340 mm.
30-1255 75:-



Sport- och jaktkniv. Favoriten bland jägare. Skaft av polerad jakaranda. 125 mm blad av rostfritt stål. Slida av kraftigt kärnläder.
20-1236 249:-
Jakt- och flåkniv med skaft av polerad jakaranda. 93 mm blad av rostfritt stål. Slida av kraftigt kärnläder.
20-4628 269:-



Slöjdniv Classic. Av laminatstål, bladlängd 55 mm.
20-5439 49:-
Slöjdniv. Av laminatstål, bladlängd 95 mm.
20-5440 57:-
Slöjdniv i ny modell för precisionsarbeten. 50 mm blad laminatstål. Skaft och slida i polypropen.
20-3865 48:-
Slöjdniv med speciellt utformat skaft som ger mer kraft och säkerhet. 82 mm blad av laminatstål. Nusnåskniven.
20-1243 49:-
Skedkniv. Skaft av björk. Blad i kolstål.
Nr Bladlängd Pris
20-1256 61 mm Dubbeleggad 55:-
20-1271 47 mm Enkeleggad 55:-
Skedkniv, dubbeleggad. Kolstål, bladlängd 55 mm.
20-5441 65:-



Svensktillverkat diamanbryne LAP STONE, med många fördelar: lätta, kan användas torra, bibehåller sin planhet. För bryning av knivar, saxar, osthyvlar, trädgårdsverktyg, stämjärn, vxor, borrar, klingor, hårdmetallverktyg, stålkanter, stavspetsar, skridskor, fiskkrokar, sten, glas, keramik och andra hårda material. LAP STONE SPORT, patentsökt specialbryne med en grov och en fin diamanityla inkl. universell och reglerbar vinkelhållare för slalom och turskidor, snowboard, skridskor, bobbar m.m. Diamanityla: LSC och LSE 20x70 mm, LSP 40x145 mm, LSS 20x20 mm. Röd-fint, 30 mikrons diamanter för normal bryning. Blå-grovt, 60 mikrons diamanter för snabb slipning/bryning. Guld-unikt dubbelsidigt med en fin och en grov yta. 20-5921, 20-5922, 20-5923 levereras utan läderfordral, övriga med.

Nr	Typ	Längd	Färg	Pris
20-5921	CLASSIC, LSC	170 mm	Röd	89:-
20-5922	CLASSIC, LSC	170 mm	Blå	99:-
20-5923	CLASSIC, LSC	170 mm	Guld	145:-
20-5924	CLASSIC, LSC	100 mm	Röd	117:-
20-5925	CLASSIC, LSC	100 mm	Guld	179:-
20-5926	EXCLUSIVE, LSE	105 mm	Guld	225:-
20-5927	PROFESSIONAL, LSP	170 mm	Röd	259:-
20-5928	PROFESSIONAL, LSP	170 mm	Blå	315:-
20-5929	PROFESSIONAL, LSP	170 mm	Guld	465:-
20-5930	SPORT, LSS	100 mm	Guld	179:-



Diamanbrynen "EZE-LAP". Miljoner diamanter i en kropp av rostfritt stål. Användes utan vatten eller olja. Slipar allt snabbt.
Torrbröyne med skära för fiskekrokar etc. Storlek 102x25x6 mm. Levereras med läderfordral.
20-3864 129:-
Skärpstål Proffs. Längd 200 mm. ø 9,5 mm. Greppvänligt plasthandtag med parerskydd. Totaltlängd 340 mm.
30-4028 298:-
Miniskärpstål. 4 mm flat botten, rundad ovan del med skära. Skärper allt, t.o.m. snabbstålsborrar och bits. Längd skärpstål 57 mm. Förvaras i medföljande handtag med clips. Total längd 145 mm. Hopfälld 103 mm.
20-4027 Pr st 79:- 10 st 690:-



Rullkniv med 28 mm klinga av tungsten-stål. Handtag och eggskydd av plast. Utmärkt för pappers-, läder- och tygskärning. Japansk tillverkning.
20-2771 79:-
Reservklinga. 2/tp. 39:-
20-2772 39:-
Rullkniv med klingdiameter 45 mm.
30-3578 119:-
Reservklinga.
30-3588 Rak 45:-
20-5148 Tillskärningsklinga vägskår 49:-
20-5149 Tillskärningsklinga sicksack 49:-
Kniv för plastglas designad för att skära acrylglas och laminat. Längd: 13 cm.
30-6624 N 49:-
Reservblad. N 16:-
20-6625 16:-



Fällkniv. Skaft av ädelträ med beslag av polerad mässing. Rostfritt blad. Total längd utvik: 180 mm.
20-4709 39:-
Fällkniv. Som ovan men total längd 175 mm.
20-3086 29:-
Fällkniv. Som ovan men har även 90 mm sågblad som är försedd med skruvmejsel och kapsylöppnare. Total längd 215 mm.
20-3415 39:-
Knivfordral av läder med bästesfäste.
20-4209 passar 20-3086 29:-
20-4210 passar 20-3415 33:-



Fickkniv med 5 funktioner. Rostfri.
30-6577 29:-
Fickkniv, rostfri.
30-6578 29:-
Fickkniv med 9 funktioner. Rostfri.
30-6579 34:-

STANLEY



En serie kraftiga Stanley-knivar med låsmekanism som stabilt fixerar bladet i önskat läge utan sidoglapp.

Universalkniv med indragbart blad i 6 steg. 5 blad medföljer i handtaget.

20-3813 89:-

Brytbladskniv stor modell med 8 avbrytbara spetsar.

20-3815 75:-

Brytbladskniv liten modell med 12 avbrytbara spetsar.

20-3814 54:-

STANLEY



Universalkniv, Stanley, med indragbart blad i 10 steg. Längd 16 cm. 5 blad medf.

20-658 69:-



Knivblad, STANLEY, för universalknivar. 10 blad levereras i praktisk dispenser med plats för förbrukade knivblad.

Universalsblad 1991 standard.

20-4786 39:-

Universalsblad 1992 grovre standard.

20-4787 44:-



Brytkniv med 6 klingor som kan brytas av allt eftersom skärpan försämras. Handtag av plast.

20-663 15:-

Brytkniv lika 20-663 men mindre modell med 12 avbrytbara klingor.

Nr Pr st 10 st

20-3115 7:- 56:-



Reservblad till stor brytkniv. 12 blad i plastfodral. Passar även Stanley.

20-666 21:-

Reservblad till liten brytkniv. 12 blad i plastfodral. Passar även Stanley.

20-3433 18:-



Precisionspennkniv. Tryckknappmekanism med clips. Lev. med 10 st spetsblad. Längd 140 mm, diam. 9 mm.

Nr Pr/st 10 st

20-4048 33:- 270:-

Reservblad till 20-4048.

Förp. om 10 st blad.

Nr Pr/fp 10 fp

20-4049 16:- 110:-



Knivskrin storlek 24,5 x 10,5 x 5 cm. Innehåller 3 olika verktygsskaft med 23 olika utbytbara verktyg (knivar, sniderjärn och sågar), pincett, syl, geringslåda och slipkloss.

30-6015 139:-

69:-



Knivskrin, storlek 17x8x4,5 cm, innehåller 3 olika verktygsskaft, 11 st utbytbara knivblad i olika modeller.

30-916 69:-

Modellkniv, lika som den kraftigaste kniven i skrin 30-916. Längd 11,5 cm. Med ett blad.

20-907 29:-



Sniderjärn. 5 olika.

20-914 53:-



Holkjärnsats. Ett järn av varje modell.

20-915 58:-

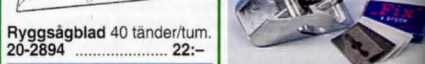

Ryggsågblad 40 tänder/tum.

20-2894 22:-

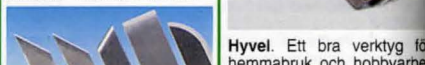

Hyvel. Ett bra verktyg för hemmabruk och hobbyarbeten. Storlek 8x5x2,5 cm. Med lätt utbytbara specialblad.

20-1728 64:-

Blad, passar hyvel 20-1728.

Förp. om 5 st blad.

20-1729 12:-

Bladsats. 5 olika skärblad.

20-910 19:-



Rubank med räfflad sula. 350 x 50 mm.

30-4364 266:-

Putshyvel med räfflad sula. 250 x 50 mm.

30-4062 196:-

Putshyvel av slipat järn med handtag i ädelträ. Sula 210 x 50 mm. Lätt inställbart skär djup. Vikt 925 g.

30-4716 139:-



Stämjärn med skaft av slagfast plast. Längd 23-25 cm.

Nr Bredd Pris

20-2781-8 8 mm 32:-

20-2781-16 16 mm 34:-

20-2781-25 25 mm 39:-

Stämjärnssats med tre stämjärn lika ovan. Bredd 10, 16 och 25 mm.

30-5598 99:-

Huggskölp med skaft av slagfast plast. Längd 23-25 cm.

Nr Bredd Pris

30-5856-8 8 mm 89:-

30-5856-10 10 mm 97:-

30-5856-12 12 mm 99:-

30-5856-16 16 mm 109:-

30-5856-20 20 mm 119:-

30-5856-25 25 mm 134:-

Huggskölpssats med tre skölpar lika ovan. Bredd 10, 16 och 25 mm.

30-6042 298:-



Skalpell "Paragon". Skaft av plast. Längd 14 cm.

Nr Pris/st 10 st

20-3129 10:- 79:-



Stämjärn STANLEY. Smitt och hårdat blad med fasade kanter. Skaft av slagfast plast. Längd 25-28 cm.

Nr Bredd Pris

30-6043-6 6 mm 83:-

30-6043-10 10 mm 83:-

30-6043-12 12 mm 86:-

30-6043-16 16 mm 91:-

30-6043-18 18 mm 97:-

30-6043-25 25 mm 109:-

30-6043-32 32 mm 119:-



Sickel av hårdat och polerat Sandvikstål. Storlek: 0,6 x 62 x 125 mm.

20-491 49:-

Köpinformation se sidan 364



Träklubba av bok. L. 30 cm.

30-1275 69:-



Spånhyvel av järn. Dubbla ställskruvor för reglering av hyvelstålet. Hyvelbredd: 54 mm, totallängd: 254 mm.

30-4717 98:-



Sims- och falshyvel av järn med 38 mm brett hyvelstål och löstagbara anhöll. Längd: 21 cm.

30-4718 269:-



Skölpsats med fyra skölpar, bredd 6, 13, 19 och 25 mm. Skaft av trä. Längd 24 cm.

30-5597 59:-

Svarvjärn



Hårdmetall

Obs! sätt anhället ca 15 mm under centrum för bästa svarvresultat

Svarvstål **ENDURO** med vridbart skär av hårdmetall vilket ger en unik livslängd. Handtag av bok med kraftig förstärkningshylsa av mäs-sing. Längd 45 cm.

30-2787 Ø16mm. 220:-
20-2884 Res.stål 109:-
30-2788 18x18mm. 255:-
20-2885 Res.stål 139:-
Svarvstål för skärsvärning. Med rund klinga som ger större släppning = skärvin- kel. I övrigt lika ovanstående.
30-5038 Ø16mm. 298:-
20-5067 Res.stål 157:-
30-5039 15x15mm. 295:-
20-5068 Res.stål 145:-



Svarvjärn av kolstål med skaft av brunbetsad björk. Längd ca 40 cm.

Svarvjärnssats med 5 järn. Lockbettel 3mm, Svarvmejsel 12mm/20mm och Svarvskölp 12mm/20mm.
30-2728 598:-
Svarvjärnssats med 5 järn. Lockbettel 3mm, Svarvskölp 20mm, Svarvmejsel 20mm, Innerstål 22mm och kulstål 18mm.
30-2729 698:-

Svarvjärnssats med 3 järn. Lockbettel 3mm, Svarvskölp 12 mm och svarvmejsel 12 mm.
30-6458 **N** 379:-
Lockbettel 20-2346 3mm. 109:-
Svarvmejsel, sned egg. 20-2344-2 24mm. 159:-
Svarvskölp, kupig. 20-2343-3 24mm. 189:-
Kulstål 20-2348 24mm. 198:-

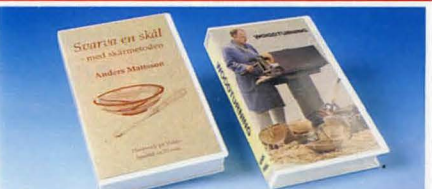

Instruktionsvideo "Svarva en skål med skärmetoden". Anders Mattsson, möbelsnickare och lärare på Sätergläntan, visar hur en skål svarvas på ett flertal sätt. I filmen visas genomgång av verktyg, slipning, träval och teknik förutom de praktiska svarvavsnitten. Längd ca 70 min.
28-697 398:-

Instruktionsvideo Träsvarvning. Svarvmästare Kurt Johansson visar i denna film steg för steg hur man svarvar enligt skärmetoden i rått och torrt trä. Från uppsättning i svarven till färdigt resultat. Han visar också hur du slipar verktygen så att de skär på bästa sätt. Längd 30 min.
30-6457 **N** 198:-

70

Slipmaterial sid 55 - 58 Slipmaskiner/Brynen sid 50 - 51



398:-

Svarvjärnssats med 6 järn av högklassigt kolstål med trä-skaft. Längd ca. 33 cm.
30-5845 398:-

Svarvjärn av HSS-stål för svarvning enl. skärmetoden



Svarvögla av HSS för invändig svarvning. Längd 450 mm.

Nr	Dim.mm	Pris
20-2996-16	16	298:-
20-2996-20	20	316:-
20-2996-25	25	359:-
Mini svarvkrok, längd 325 mm.		348:-
20-2997		348:-

Tappstål, för svarvning av flera likadana tappar (8-35 mm). Längd 310 mm.
20-2999 229:-



Täljögla en skarpslipad stälögla, diameter 25 mm, med handtag av trä. Ett praktiskt verktyg för urgröpfung av kåsar, skålar, skedar m.m. Längd 20 cm.
20-5621 198:-



Träsniarsats Power Grip. Japanskt kvalitetsverktyg med 5 st olika profiler och välformade trähandtag. Eggarna brynta till högsta möjliga skärpa för professionellt arbete. Total-längd 15 cm. Förp. i kraftig plastlåda.
30-6189 **N** 198:-

Bildhuggarjärn



129:-

Träsniarsats med 12 olika verktyg med träskaft. Längd 20 cm. Grovslipad egg.
30-3963 129:-



Träsniarsats, **Marples.** Sats med 6 olika handverktyg av Sheffield-stål, ca 20 cm långa med välformade träskaft. Grovslipad egg.
30-673 649:-

Bildhuggarsats Marples. Sats med 5 olika bildhuggar-järn i bästa Sheffield-stål. Skaft av blå slagtälig plast. Längd 25 cm. Grovslipad egg.
30-670 798:-



Träsniarsats, **Marples.** Sats med 6 små verktyg med träskaft. Längd 16 cm. Grov-slipad egg.
30-672 469:-



Träsniarsats, **Marples,** med 12 olika bildhuggarjärn i utvalt sortiment av bästa Sheffield-stål. Träskaft med mäs-singhylsa. Längd 22-24 cm.
30-675 1498:-



"Sniderimästaren", arbetar lätt och snabbt med en bormas-kin som kraftkälla. Hög slagfrekvens (3 x motorvarvtalet) medför lugn gång och precisa snitt. Stabil och greppvänligt huvud av metall. Levereras med 5 olika klingor och 145 cm lång flexibel axel.
30-2495 1198:-

Reservklingor i sats passande 30-2495.
20-2496-1 Klingbredd 10-15 mm Pr 5 st 369:-
20-2496-2 Klingbredd 6-9 mm Pr 3 st 389:-



Bildhuggarjärn av förstklassigt fabrikat. Stålen är härdade och slipade med största nog-grannhet. Längd 200 mm.

Nr	Bredd	Pris	Nr	Bredd	Pris	Nr	Bredd	Pris
30-6124-1	8 mm	109:-	30-6124-4	6 mm	119:-	30-6124-7	12 mm	139:-
30-6124-2	10 mm	109:-	30-6124-5	10 mm	119:-	30-6124-8	7 mm	159:-
30-6124-3	4 mm	139:-	30-6124-6	8 mm	149:-	30-6124-9	10 mm	169:-

Köpinformation sid 364,

N = Ny produkt i årets katalog.

71

Hultafors



Meterstick av trä. Meter och engelsk tum. Bredd 17 mm. Längd 1 m. Hopfäld 210 mm. 29:-
Meterstick lika ovan men längd 2 m. Hopfäld 240 mm. 39:-
Contactmeter. Ligger plant mot underlaget vid mätning. Meterskala med början från en ände. Längd 2 m. Hopfäld 240 mm. 49:-
Meterstick av glasfiberarmerad plast. Längd 2 m. Hopfäld 240 mm. 69:-
Meterstick lika ovan. Längd 1 m. Hopfäld 130 mm. 55:-



Vinkel. Skalan har på båda sidor tydlig, djupetsad gradering. Gul bottenfärg. Lätt avläsbar. Helt utförd i aluminium. Garanterad vinkelnoggrannhet: $\pm 1/10^\circ$. Längd 250 mm. 175:-
Vinkel med tydligt mm graderad lättmetallinjal. Anslag av armerad ABS. Garanterad vinkelnoggrannhet $\pm 1/10^\circ$. Längd 250 mm. 89:-

STANLEY



Måttband med powerlock låsning. Stålbånd med stålkapselfspärr och automatisk bandretur. Måtlängd 3 m, bandbredd 13 mm. Måttbandet har bältesclips. 75:-
Måttband, dito, måtlängd 5 m, bandbredd 19 mm. 139:-
Måttband dito, måtlängd 8 m bandbredd 25 mm. 219:-
Måttband med låsning. Stålbånd med ABS-plastkapselfspärr, måtlängd 3 m, bandbredd 13 mm. Automatisk bandåtergång. 52:-
Måttband dito, måtlängd 5 m, bandbredd 19 mm 105:-
Måttband med toppavläsning för invändig mätning. Måtlängd 3 m, bandbredd 13 mm. Bandet har automatisk återgång. 85:-
Måttband, 20 m, med 14 mm brett glasfiberband i kassett med vev. Bandet är centimetergraderat. EG klass III. 98:-



Måttband 3 m. stålband med plastkapselfspärr. Bandbredd 12 mm. Spärr och automatisk bandretur. Bältesclips. 9:-
30-5822



Meterstick av glasfiberarmerad plast. Längd 2 m. 19:-
30-3090



Måttband 50 m vit-emaljerat band, med handtag av slagtålig plast. Kraftigt infällbar vev. 298:-
30-3666



Vinkelmätare i aluminium. Ställbar från 20° till 170°. Med denna ser Du alla vinklar, utvändiga eller invändiga, direkt på en skala. 325:-
30-3483

Visar siffrorna rättvända även när vattenpasset är upp-och-ner



BOSCH

Digitalt vattenpass för snabb och precis mätning med måtngivelser på LCD display. Ställbar mellan grader och procent. Mätnoggrannhet $0/90^\circ \pm 0,05^\circ$, $1-89^\circ \pm 0,2^\circ$. Möjlighet till signalangivning vid 0° resp. 90° . Mätvärdet kan "frysas". Försedd med libeller för konventionell mätning vid 0° och 90° . Längd 60 cm. Batteri 9 V medföljer. 898:-
30-6335
Digitalt måttband med 5 m måtlängd och minne som gör det möjligt att snabbt sammanräkna flera mätvärden. Enkel sammanräkning av instrumentets egen längd vid mätning av innermått. Automatisk fränslagnings efter ca 30 sek utan att mätvärdet försvinner. Bandbredd 18 mm. Mättenheter: m och mm. Batterityp LR6 och 2 st CR 2032 medföljer. 359:-
30-5963

STANLEY



Vattenpass 1200 mm tubaluminiumprofil, 360°, 2 st libeller. 40-4559 175:-



Vattenpass, 30 cm, med en våg och en lodlibell. Gullackerad aluminiumprofil. 89:-
30-6337
Vattenpass, hantverkspasset. Skevningsfri seghärdad aluminiumprofil 50 x 23 mm. Okrossbar libell med "runt-om" låsning. Mätnoggrannhet 0,5 mm/m i normalläge. Längd 600 mm. 3 st libeller. 259:-
30-3844



Vattenpass av aluminiumprofil. Tre libeller med "runt om" låsning för horisontell/vertikal och 45°. Centimeterskala. Längd 600 mm. 29:-
30-4536

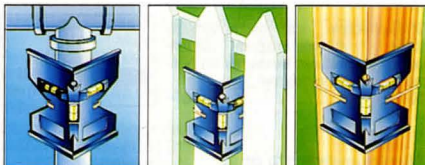

Stolpvattenpass i slagtålig plast. 3 libeller. Lev. med gummiband för fixering vid stolpar, rör och liknande. Mått LxBxH: 14x12x10 cm. 89:-
30-5433



Slangvattenpass av genomskinlig graderad plast. För långa avstånd. Fästes på 1/2" slang och fylls med vatten för att mäta nivåskillnad. Lämplig slang 49-373. 119:-
30-4010



Vattenpass, TOTTMAR, 1800 mm. Stege av heldragen lättmetallprofil. Justerbart våg- och lodbeslag med eterfyllda libeller. Bredd 107 mm. Vikt 2,5 kg. 949:-
40-3155



Vattenpass med 3 libeller, lod-, våg- och vinkelavläsning. Längd 230 mm. 49:-
20-1023



Vinkelverktyg. Linjalen är graderad i tum och cm, 180 mm lång. Ställbar $0-270^\circ$ med graderad vinkelskiva. 3 libeller för lodning m.m. Största längd 330 mm. Hopfäld 220 mm. 69:-
30-1436



Kombinationsvinkel med kraftigt plasthandtag. Anslag i 90° och 45° . Millimetergradering, vattenpass, vinkelhake och djupmått "allt i ett". Mått: 300x110 mm. 79:-
30-5457



Märksnöre. För märkning av räta linjer på murväggar m.m. Består av en kapsel av plast, inneh. trumma med 15 m snöre. Kan fyllas med kritpulver. Infällbar vev. Kapseln kan även användas som sänklod. 130 mm/250 g. Blå märkfärg medföljer. 98:-
30-3834
Märkfärg, 113 g. Färg röd eller blå. Ange färg. 35:-
30-4073

Köpinformation
se sidan 364



Bladmått med 13 blad i tjocklekar 0,05-1,0 mm. Bladlängd 90 mm. 29:-
20-1326

Bladmått med 20 blad i tjocklekar 0,05-1,0 mm. Varje 0,05 mm. Bladlängd 90 mm. 49:-
20-1327



Smygvinkel med lättmetallanslag. Klinga av stål. Längd 200 mm. 39:-
20-1089



LASERLINER



Laserliner LL60 Basic Horisontell nivåoggrannhet: 0,5 mm/m. Laserstrålens våglängd: 670nm. Mätsträcka: 20 m. Justerbara fötter för enkel inställning utan nivåhuvud. Fäste för vinkeloptik. Längd 60 cm. Laserklass II. 30-6365 598:-



Laserliner LL 40 PRO. För precisionsmätning på långa avstånd. Horisontell nivåoggrannhet: 0,5 mm/m. Laserstrålen har unik ljusskärpa. Våglängd 655 nm. Fäste för prisma och strålavledare. Mätsträcka: 50 m. Längd: 40 cm. Passande batteri: LR03 (2 st.) medföljer. Laserklass II. 30-5449 1495:-



Vridbart nivåhuvud. Med tre finjusteringskravar kan man rikta upp Laserliner lätt och exakt i horisontalplanet. Mycket god stabilitet. Kan monteras på stativ. (5/8" och 1/4" gänga). 30-5241 795:-

90 gradig prisma för strålböjning i 90 gradig vinkel. Skapar ett vertikalt referensplan. Kan vridas 360 grader. 30-5450 539:-

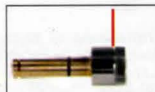

Strålavledare visar en horisontell stråle och ett referensplan i rätt vinkel. Strålavledaren består av en prisma med 360° vridbarhet. 30-5451 798:-



Aluminiumstativ 170 cm



Stativ Stabilt aluminiumstativ. Min. höjd 100 cm, max. höjd 170 cm. 5/8 tum gänga. 30-6366 898:-



Säkerhetskedja av stål.



Snabbjustering av stativben.

Laserlinervattenpasset kan tack vare en absolut parallell laserstråle användas för linjär inriktning och därigenom projicera exakt höjd på avstånd. Det kan även användas som vattenpass.

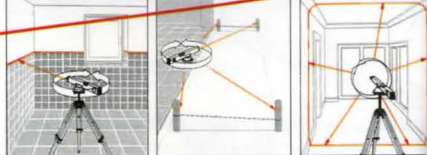

Komplett set
2495:-



Laserliner LL40 PRO Classic Set. En sats bestående av Laserliner LL40 PRO, 90 gradig prisma, vridbart nivåhuvud och bärväska. 40-6034 2495:-
Bärväska av hårdplast för Laserliner. Laserliner LL 40 PRO med tillbehör kan transporteras och lagras i väskan. 30-5455 279:-

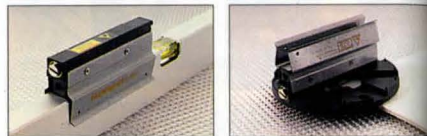

Laserliner Junior. För montering på ett vanligt vattenpass. Ger exakt höjd på avstånd. Våglängd 670 nm. Gjutet hus av zinkgods med fräst mätyta. Längd 12 cm. Batterier för mer än 16 timmars oavbruten användning medföljer. (2 st. LR03). Laserklass II. 40-5240 898:-
Stativplatta Kan användas som nivåplatta för Laserliner Junior. Den är ett ombärligt hjälpmedel vid läggning av plattor och klinkers samt vid inställning och inriktning. 30-5243 139:-



Avståndsmätare med ultraljud. Högklassig avståndsmätare som sänder ut en ultrasonic-signal som returneras till en polaroid-sensor. Minne och matematisk funktion möjliggör enkla beräkningar av ytor och volym liksom sammanlagda mätningar. Mätområde upp till 14 m: Noggrannhet större än 0,5%. 30-6367 379:-



Laser-pekpinne Ett förträffligt hjälpmedel vid presentationer, föredrag och liknande. Visar en röd laserpunkt, vilket gör att den syns utmärkt i mörker vid t.ex. overhead och diavidsvisning. Ersätter den vanliga utdragbara pekpinnen. 2 st. batterier (LR03) medföljer. Laserklass II. 30-5376 498:-



Handsåg Sandvik. För kap och klyvsågning. Tandspetshärdad. Bladlängd 22". 30-4248 69:-



Handsåg Sandvik 251. För normalsågning i trä. Tandspetshärdad som ej behöver filas, av extra prima Sandviksfabrikat. Hållriktigt, kraftigt handtag. Bladlängd 22" med 7 tänder /tum. 30-251 219:-



Handsåg Sandvik 300 idealisk för barn, förskolor etc. Fintandad tandspetshärdad. Längd 350 mm (14"). 30-3143 109:-



Kombisåg 17" med 3 st sågblad (trä, plast och metall) som ligger skyddade i aluminiumramen. Fälls enkelt ihop när den inte används eller ska transporteras. Dim. 70 x 430 mm. 30-4981 169:-
Kombisåg 21", lika ovan men dim. 70x530 mm. 30-4980 179:-

Reservsågblad till ovanstående sågar
30-4241 Träsågblad 21" 39:-
30-4242 Metallsågblad 21" 37:-
30-4243 Köttsågblad 21" 43:-
30-4946 Plastsågblad 21" 37:-
30-4982 Träsågblad 17" 37:-
30-4984 Metallsågblad 17" 34:-
30-4983 Köttsågblad 17" 39:-
30-4985 Plastsågblad 17" 34:-



Geringslåda Stanley. Stadig lättviktskonstruktion av hård specialplast med spår för 45° och 90° sågvinkel. För virke upp till 2"x4". Längd 32 cm. 30-1534 79:-

Sågar. Sandvik XT Superior med tandspetshärdad specialtandning som gör dem lättsågade med fin precision och högre avverkningsgrad. Ytbehandling för lägsta friktion och bästa rostskydd.



Handsåg 2600 XT Superior Bladlängd 550 mm, 9 tänder / tum. 30-5738 239:-



Ryggsåg 3180 XT Superior Bladlängd 350 mm, 11 tänder / tum. 30-6008 229:-



Fanersåg 3240 XT Superior Bladlängd 300 mm, 11 tänder / tum. 30-6009 189:-

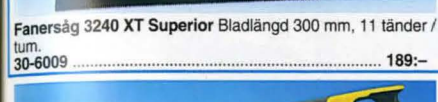

Jet-Cut-sågen för snabbare avverkning och renare kapyta. Tandspetshärdad för lång livslängd. Bladlängd 550 mm (22"), 7 tänder / tum. 30-4499 169:-

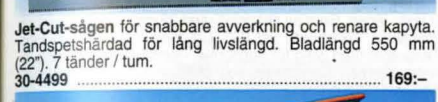

Jet-Cut fintandad. Bladlängd 500 mm (20"). 11 tänder/tum. 30-4884 159:-



Geringslåda av eloxerad aluminium med inlägg av MDF-board. För sågning i 45° och 90°, med tving för fastspänning av arbetsstycket och mothåll så att även runda arbetsstycken kan sågas. Max sågbredd 80 mm, djup 65 mm. Längd 250 mm. 30-6007 219:-

Geringssågar, Verktygssatser



Lösa verktyg 249:-
129:-

Juniorens verktygssats med rejäla verktyg i lämplig storlek för familjens yngsta hantverkare. Innehåller: 8 oz hammare, kombinationstång, 30 cm vattenpass, vinkelhake, 2 m stål-måttband, penna, vändbar skruvmejsel, modellsåg för trä/metall/plast samt rejält snickarbälte i kraftigt läder.

30-6000 129:-
Snickarbälte enligt ovan men utan verktyg. Midjemått 65-120 cm.
30-5966 49:-

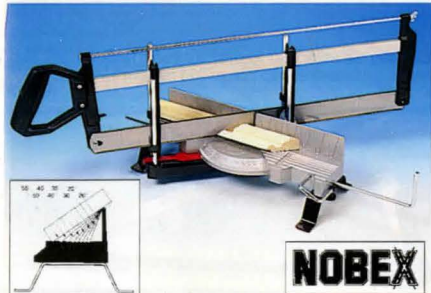

NOBEX

Geringssåg Proman. Inställning av önskad vinkel i 11 lägen. Spår för dubbelgering i 8 olika vinklar. 350 mm lång och 75 mm brett bord med längdskala. Max såghöjd 110 mm, max sågbredd vid 90° 160 mm, vid 45° 100 mm. Sägblad 565 mm, 18 tänder/tum. Levereras med tving för fastspänning av arbetsstycket, längdstopp, utförlig handbok, universalspännare för ihopspänning av 4-, 5-, 6- och 8-kantiga ramar samt limflaska.

40-5412 498:-

Sågblad för geringssåg.

Nr	För	Tänder/tum	Längd	Pris
20-4172	Trä	14	550 mm	59:-
20-4244	Metall	24	550 mm	64:-
30-5488	Trä	18	565 mm	76:-
30-5489	Metall	32	565 mm	76:-



NOBEX

Magnetgeringsstöd Nobex 505, tre magneter håller sågen mot stödet. Steglös inställning av önskad vinkel och fasta lägen för 45°-90°-45°.

30-5388 149:-

76

Beställ via Internet: <http://www.clasohlson.se/>



129:-

Verktygssats med 12 verktyg. Innehåller: bågfil med blad för universalbruk, hammare, prygl, 2 m måttband, ställinjal, vinkelhake, 2 st spårmejslar, 1 st stjärnmejsel, sidavbitare, kombinationstång samt skiftnyckel.

40-4270 129:-



Bilden visar sågen med 30-4919 och 20-4920 monterade (extra tillbehör)

Geringssåg i kraftigt utförande med steglös inställning och 9 fasta lägen. Bord av lättmetall med 38 mm högt anslag och måttskala. Skärbredd vid 90° 170 mm. Såghöjd 150 mm. Levereras med tving för horisontell - vertikal fastspänning av arbetsstycket, längdstopp och ställbart stopp för sågdjup, 550 mm långt blad.

40-4917 298:-

Förlängd tving för fastspänning av arbetsstycket.

30-4919 29:-

Förhöjningsanslag för höga arbetsstycken. Höjd 110 mm.

20-4920 59:-



Rundsåg kraftigt utförande med handtag av slagtälig plast. Levereras med ett sågblad. Svensk tillverkning.
30-2747 56:-

Reservblad till 30-2747. 4 st av varje: medium, fin och extra fin tandning.
20-1045 29:-



Timmermanspena, mjuk.
20-49 Pr st 7:50 10 st 60:-



Bågfil tillverkad av förkromat stål med väl utformat handtag och grepp av plast. Levereras med 12" blad. Svensk tillv.

30-4497 109:-

Träsågblad fintandat 12" passande 30-4497.

20-4498 34:-

Bågsåg med handsydd. Svensk tillverkning, levereras med tandspetsbehandlat blad, 30"/Fin.

30-6401 69:-

Bågsågblad passar ovanstående såg.

30-3418 30"/Fin 39:-

30-3419 30"/Grovt 39:-

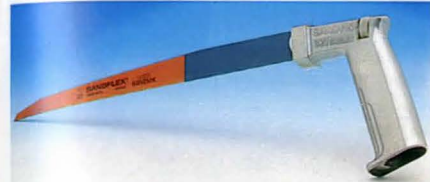

Sticksåg Sandvik för både trä och metall. Ställbar i 8 vinklar. Levereras med ett Sandflex metallblad.

30-4130 169:-

Sågblad Sandflex till sticksåg 30-4130.

20-4131 För trä, 10 tänder/tum 69:-

20-4132 För metall, 24 tänder/tum 69:-

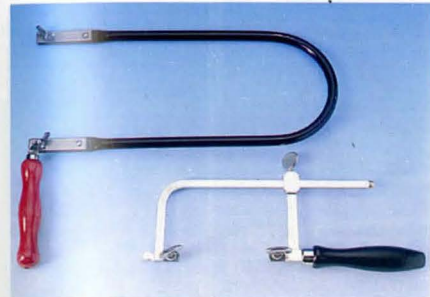

Lövsåg av fjäderande stålör. För vanliga lövsågblad, sågdjup 30 cm.

31-592 34:-

Guldsmedssåg förnicklad. Ställbar för bladlängder 80-170 mm. (Passande blad 11-303.)

20-415 158:-

Lövsågblad längd 13 cm. Tandning betecknas från fin-grov med stigande nr.

Ange grovleksnr. vid beställning.

Art.nr För Grovlek Pris/duss

11-301 Trä 1, 3, 5 eller 8 14:-

11-303 Metall 5/0, 3/0, 0, 1, 2 eller 4 32:-

Sågar



Bågfil. Tillverkad av förkromat stål med väl utformat handtag och grepp av plast. Levereras med 12" blad. Svensk tillv.

30-1284 56:-

Bågfil SANDVIK för yrkesmän. Kraftig konstruktion med hävstångs bladspännare. 45 graders- och sticksågsinfästning av bladet. Plats för reservblad i bågen. Lev. m. ett Sandflex-blad.

20-17 169:-



Bågfilshandtag. En utmärkt hållare för bågfilblad, används på svåråtkomliga ställen. Stabilt utförande i slagtälig plast, längd 20 cm. 2 blad medföljer.

30-2129 19:-



Svensk tillverkning

Bågfilblad Sandflex. Bi-metall: tandkanten av segt stål. 12"/24 tänder. 2-pack.

20-18 44:-

Metallsågblad SOLO 12" x 1/2". Extra prima. 10-pack.

Art.nr. Tänder/tum Pris

20-112 18 26:-

20-442 24 26:-

Metallsågblad av snabbstål. 24 tänder/tum. Längd 12". 2-pack.

20-103 27:-

Sågblad av stål belagt med en skärpta av tungstens-karbidkorn, ett av världens hårdaste material. Skär rätt igenom hårda material som glas, kakel, skiffer, sten, marmor, eternit, rostfri plåt, fjäderstål m.m.



Träsåg passande bågfil. Sågar i vinklar och mönster. Rundtandad. Längd 30 cm.

20-2314 48:-

Skärsåg för rak sågning i hårda material. Passar i en vanlig bågfil. Längd 30 cm. Bredd 18 mm.

20-2313 57:-



Modellsåg av förnicklat stål och kraftigt handtag av plast. Utmärkt för arbeten i trä och metall. Totaltlängd 25 cm. Bladlängd 15 cm, bredd 6 mm. För trä.

30-4734 14:-

Reservblad, längd 15 cm.

20-4735 Trä Pr 10 st. 19:-

20-6665 Metall Pr 6 st. 25:-

Ordertelefon 0247/44 444 orderfax 0247/44 555

77

Hammare, Kofot



Hammare av hejarsmitt, härdat stål. Stålrörsskaft med kraftigt gummihandtag. Vikt 16 oz. 30-6159 39:-
Hammare lika ovanstående men vikt 8 oz. 30-6158 36:-



Hammare av hejarsmitt och härdat stål. Kupigt slag. Skaft av mycket kraftigt glasfiber med perforerat gummihandtag. Längd 34 cm. Vikt 650 g. (16 oz). 30-1939 98:-
Hammare lika föregående men med genomgående härdat stålskaft. Längd 33 cm. Vikt 675 g. (16 oz). 30-2557 95:-
Hammare lika ovan men med helsmitt stålskaft. Längd 330 mm. Vikt 860 g. (20 oz). 30-3686 159:-



Hammare i kraftigt utförande med härdade slagytor och skaft av Hickory.
Kulhammare Vikt Pris
 20-5701 100 g. 58:-
 20-5702 230 g. 59:-
 20-5703 340 g. 64:-
Penhammare Vikt Pris
 20-5704 100 g. 58:-
 20-5705 230 g. 59:-
 20-5706 340 g. 64:-



Kofot av sexkantigt stål. Blålackerad. 450 mm går ner i snickarlådan.
 40-3970 Längd 600 mm 36:-
 40-3971 Längd 450 mm 26:-
Kofot av sexkantigt seghärdat stål. Orangelackerad med slipade klor. Längd 600 mm. Tysk tillverkning. 40-5600 98:-

78

Beställ via Internet: <http://www.clasohlson.se/>



Magnethammare med huvud av hejarsmitt stål. Höjd 10 cm. 20-791 116:-



Spikutdragare "Atle". Ett smidigt verktyg som enkelt drar ur även djupt nedslagne spikar. Längd 195 mm, vikt 0,6 kg. OBS! Hammare ingår ej. Svensk tillverkning. 30-3529 398:-



Bräckjärn av härdat stål. En tunn smidig modell för öppning av trälådor m.m. Längd 39 cm. 30-4961 49:-



Glidhammare med 8 tillbehör. Ett oundgängligt hjälpmedel vid uträkning av plåtskador, demontering av bromsklossar och lager m.m. 30-3966 98:-



Karosserireparationssats. Innehåller tre hammare med träskaft samt fyra olika mothåll. 30-4909 79:-



Karosserireparationssats innehåller 3 hammare med gummi- eller försedda glasfiberskaft och 4 olika mothåll. Levereras i förvaringslåda av plast. 30-4908 159:-



Gummiklubba, av svart, massivt gummi med träskaft. Längd 29 cm. Vikt 250 gram. 30-820 29:-



Armförlängare. Ett oundgängligt hjälpmedel vid transport av skivor där armarna inte räcker till. Max materialjoklek 25 mm. 30-4817 69:-

Ordertelefon 0247/44 444 orderfax 0247/44 555

Slaggor, Karosseriverktyg



Slägga med kraftigt glasfiberskaft och gummihandtag.
 Nr Vikt (huvud) Längd Pris
 30-6394 3 kg 90 cm 198:-
 30-6393 1,5 kg 30 cm 98:-

Slägga med skaft av ek. Vikt 1,4 kg. 30-1295 49:-
Gummislag passar 30-1295. Utmärkt för bl.a. plattläggning. 30-4537 19:-



Studsfri hammare med huvud av mjuk Uretan som eliminerar slagmärken och behåller sin form även efter slag mot hårda ytor och skarpa kanter. Stålskaft med gummi grepp. Stålkulor i huvudet ger maximal slagverkan och eliminerar rekyll.
 Nr Längd Vikt Pris
 30-4815 310 mm 770 g 119:-
 30-4816 375 mm 1030 g 169:-



Kombinationshammare med slag av halvhårt gummi och plast. Stålrörsskaft med gummihandtag.
 Nr L Vikt Pris
 30-6242 24 cm 500 g 58:-
 30-6243 30 cm 750 g 78:-
Reservslag. G = gummi, P = plast.
 Nr Typ Pr st
 30-6244 G/500g 16:-
 30-6245 P/500g 16:-
 30-6246 G/750g 19:-
 30-6247 P/750g 19:-



Yxa av smitt stål. Härdat stålrörsskaft med gummihandtag. Vikt 0,7 kg. Längd 33 cm. Levereras med eggskydd som även kan användas som bältesfäste. 30-4962 98:-

79



Limknekt av förzinkad stålprofil 20x35 mm. Dold spindel. Kan användas för både in- och utvändigt fastspänning. Svensk tillverkning.

Nr	Längd	Spännvidd	Pris
40-2766	60 cm	48 cm	179:-
40-2767	100 cm	88 cm	198:-
30-6014	150 cm	138 cm	219:-

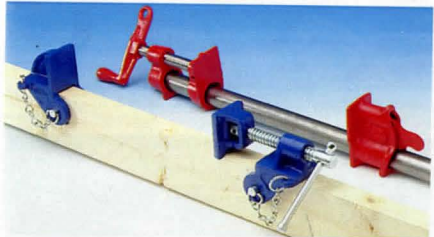

Limknektbeslag att monteras på träslå bredd max 26 mm. Helt av gjutjärn, vikt 1,5 kg.

30-992 298:-

Limknektbeslag lika ovanstående att monteras på rör diam. 28 mm, gänga 3/4". Vikt ca 1,5 kg.

30-2463 69:-

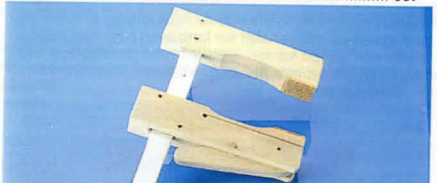

Trätving. Av vitbok med korkbelagda anläggningsytor. Förzinkad stålskena. Låses med ett enda handgrepp och utövar då ett tryck upp till 150 kg. Kantklämma gör verktyget användbart för limning av kantlister och dyl.

30-1552 Spännvidd 200 mm Gapdjup 110 mm 59:-

30-1570 Spännvidd 400 mm Gapdjup 110 mm 65:-

30-1571 Spännvidd 600 mm Gapdjup 110 mm 76:-



Skrutvting för höga späntryck. Profilerad skena av seghärdat stål. Kulleddad tryckbricka. Trapetsgångad spindel med vikbart plasthandtag för högt åtdragningsmoment.

Nr	Spännvidd	Gapdjup	Pr st
30-4151	160 mm	80 mm	119:-
30-4152	250 mm	120 mm	185:-
30-4154	600 mm	120 mm	269:-

80

Lim sid 140 - 143 Geringssåg sid 75 - 76



29:-

Skrutvting, kraftigt utförande med handtag av trä. Trapetsgångad skruv med roterande bricka och skyddsbackar av plast. Extra kraftig skena ger säkert grepp.

Nr	Spännvidd	Gapdjup	Pris
30-5473	15 cm	8 cm	29:-
30-5474	30 cm	10 cm	44:-
30-5475	40 cm	10 cm	54:-



Skrutvting av gjutgods enl. Din 5117 med träskåft. Kraftigt utförande med profilskena. Trapetsgångad skruv med roterande bricka samt skyddsbackar av plast.

Nr	Spännvidd	Gapdjup	Vikt	Pris
30-4947	16 cm	8 cm	0,7 kg	89:-
30-4948	30 cm	8 cm	0,9 kg	98:-
30-4949	40 cm	12 cm	1,7 kg	147:-

Kantvting som tillsammans med ovanstående tvingar, blir ett utmärkt verktyg för limning av kantlister m.m. Längd 21 cm.

30-5226 98:-



Snabbspännare skruvas fast på t.ex en arbetsbänk, spänner med ett enkelt handgrepp fast arbetsstycket. Förzinkad med plastat handtag. Självlösande.

Nr	Gapdjup max	Spännhöjd	Spännkraft	Pr st
30-6470	45 mm	7 mm	1000 N	89:-
30-6471	50 mm	22 mm	4000 N	119:-
30-6472	50 mm	46 mm	4000 N	134:-
30-6473	100 mm	46 mm	4000 N	144:-



Snabbtving av kraftig plåt med anslag av plast. Praktisk modell som spänns fast med enhandsgrepp.

Nr	Spännvidd	Gapdjup	Pr.st	5 st
30-5618	95 mm	60 mm	49:-	195:-
30-5619	145 mm	80 mm	59:-	245:-



Universalklämma av förzinkad stålplåt med plastade greppytter och kraftig fjäder. Levereras 3 st per förpackning.

Nr	Längd	Spännvidd	Pr förp.
30-3960	100 mm	35 mm	24:-
30-3961	150 mm	60 mm	29:-
30-3962	225 mm	75 mm	59:-



Universalklämma av eloxerad stålplåt med kraftig fjäder. Levereras i förpackning om 10 st.

Nr	Längd	Spännvidd	Pris/10 st
30-5523	50 mm	15 mm	29:-
30-5524	100 mm	35 mm	59:-
30-5525	150 mm	60 mm	79:-



Tving med magnetiskt stativ. Spännvidd 20, 30 och 40 mm. Utmärkta vid arbete med modeller m.m.

20-2574 56:-

Köpinformation sid 364,

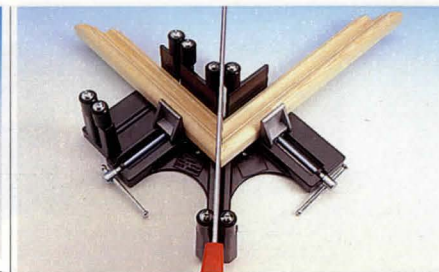

Vinkeltving/geringslåda speciellt lämplig för exakt sågning av tavelramar och lister i 90° och 45°. Ryggsgågen (ingår ej) löper mot styrrullar. Max materialbredd 100 mm.

30-5579 169:-



29:-

Hörntving. För gering och sammanfogning av ramlist i bredd upp till 70 mm. Av lackerad och förnicklad metall.

30-1018 29:-



Vinkeltving med både vinkeln mellan tvingarna och styrningen för sågen ställbara i önskad vinkel. Lämplig för ramlist upp till 70 mm bredd.

30-2219 77:-

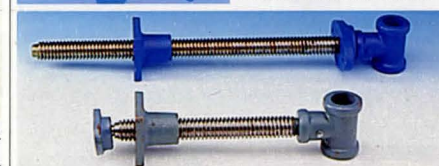

Hyvelbänkskruv av stål med trapetsgång diam. 27,5 mm.

40-222 Bakskruv, längd utom huvud 45 cm 139:-

40-223 Framskruv, längd utom huvud 25 cm 116:-



Skrutvting av förnicklad järn, med spännvidd 50 mm.

Nr 21-11 15:- 134:-

Hyvelbänkskakar av stål. Storlek

20-1668 6" x 66:-

20-1669 8" x 3/4" 73:-

N = Ny produkt i årets katalog.

81



Skruvstycke med sänksmidda induktionshårdade stålbackar. Bredd 125 mm, spännvidd 170 mm. Induktionshårdat ståd och slid. Inkapslad trapetsgångad spindel. Vikt 11 kg. 40-2841 894:-

Stålskruvstycke i mycket hög kvalitet med ståd. Induktionshårdade backar, bredd 110 mm. Ansättbar slid. Trapetsgångad spindel. Vikt 7 kg. 40-3169 398:-



Skyddsbackar av aluminium med gummiklädd framsida och permanentmagnetfäste för skruvstycken.

Nr	Bredd	Pris
20-4963	75 mm	39:-
20-4964	100 mm	49:-
20-4965	125 mm	59:-



Skruvstycke av gjutjärn med vridplatta. Bredd 100 mm. Spännvidd 100 mm. Vikt 7,7 kg. 40-3791 159:-



Skruvstycke av stål med ståd och smidda backar, bredd 100 mm. Ansättbar slid. Levereras med rörback men utan vridplatta. Spännvidd 100 mm, vikt 4,5 kg. 40-4278 298:-

40-4279 Vridplatta 89:-

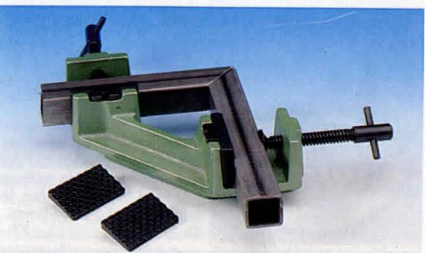

Vinkelskruvstycke av gjutjärn med utbytbara backar för både runda och plana ytor. Längd 260 mm, max spännvidd 45 mm. 30-3414 269:-



Maskinskruvstycke av gjutjärn med stålbackar. Backbredd 84 mm, spännvidd 80 mm, vikt 3,5 kg. CC-mått hål 130 mm. 30-5233 298:-

Maskinskruvstycke lika föregående men med backbredd 104 mm, spännvidd 95 mm, vikt 5,6 kg. CC-mått hål 150 mm. 30-5234 398:-



Ståd av gjutgods. Rödlackerat. Plana ytan 4,5x9 cm. Total-längd 13 cm. Höjd 6,5 cm. Vikt 650 g. 30-2576 28:-



Maskinskruvstycke av gjutjärn. Backbredd 65 mm. Spännvidd 75 mm. Vikt 1,8 kg. CC-mått hål 100 mm. 30-3680 97:-



Avdragare med vändbara armar för in- eller utv. grepp. -1 och -4 ej med roterande bricka.

Nr	Gripvidd	Antal armar	Pris
30-3772-1	75 mm	2	29:-
30-3772-2	100 mm	2	49:-
30-3772-3	150 mm	2	79:-
30-3772-4	75 mm	3	49:-
30-3772-5	100 mm	3	69:-
30-3772-6	150 mm	3	98:-



Skruvstycke, av pressgjuten aluminiumlegering, för mindre arbetsstycken. Backbredd 60 mm, spännvidd 32 mm. Vikt 150 g. 20-1033 58:-



Kullageravdragare av stål med tre ställbara backar för enkel demontering av kullager. Ställbar innerdiameter 12-38 mm. 30-3763 189:-



Bordsskruvstycke av högklassigt gjutgods. Fint slipade och polerade backar och ståd. Käftbredd 75 mm gripvidd 65 mm. Vikt 1,75 kg. 30-620 98:-



Skruvstycke av lackerat gjutgods med ståd och utbytbara backar, bredd 60 mm. Största spännvidd 60 mm. Vridbart helt runt bottenplattan och låsbart. Max gripvidd tving 50 mm. Vikt 2,7 kg. 30-163 98:-



Säck/transportkärra av svetsade stålrör, med luftgummihjul. Den nedfällbara klaffen (400x320 mm) ökar kärrans lastförmåga avsevärt. Max last 200 kg. Mått 1125x485 mm. Vikt 12 kg. 30-5716 698:-

Transportkärra ihopfällbar, tillv. av svetsade stålrör. Djup lastram 265 mm. Höjd 930 mm (ihopfälld 600 mm). Max last 50 kg. Vikt 2 kg. 30-6519 289:-

Transportkärra trapp lika ovanstående men kraftigare utförande och med absorberande hjulsystem speciellt lämpligt för transport i trappor. Djup lastram 335 mm. Höjd 945 mm (ihopfälld 625 mm). Max last 75 kg. Vikt 4,3 kg. 30-6520 498:-

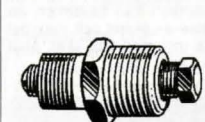

Kombinationsavdragare för svänghjul på mopedmotorer. Yttergånga 22x1,5 mm och 26x1,5 mm. Passar alla typer av mopedmagneter. 20-2603 59:-



Trådbock. Ett ställbart verktyg för bockning och böjning av metalltråd. 20-2022 39:-



Bordsskruvstycke med kulle kan roteras 360° och lutar 30° åt alla håll. Med 75 mm breda gummiklädda käftar. Gripvidd 60 mm. Max bordstjocklek 50 mm. 30-5033 249:-

Plåtsaxar, Svetstänger



Hela satsen
79:-

Plåtsax-sats. Skär av verktygsstål, skänklar av stålplåt med utväxling för större kraft. Tre tänger för vänster-, höger- resp. rak klippning.

30-4386 79:-

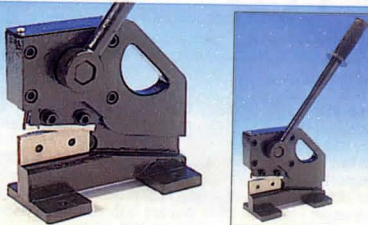

Plåtsax av stål för bänkmontage. Klipper upp till 2,5 mm plåt i obegränsad längd. Kraften överföres från hävarmen via excenter, vilket ger parallell rörelse av skäret och maximal kraft. Vändbara knivar, längd 75 mm med fyra skär. Mått exkl. arm 180x85x180mm. Vikt 6,5 kg.

30-5421 398:-



20-1614

30-817

20-2692

20-3135



30-3459

30-2568

30-3460

Svetstänger av mattförnicklat stål. Självsläsande med utlösningssarm.

Nr	Längd	Gripvidd	Pr st
20-1614	190 mm	35 mm	29:-
30-817	225 mm	40 mm	34:-
20-3135	220 mm	50 mm	36:-
20-2692	160 mm	50 mm	38:-
30-3459	280 mm	95 mm	49:-
30-2568	220 mm	55 mm	47:-
30-3460	250 mm	40 mm	49:-

84

Glidhammare, Karosserireparationsats sid 79



Krom-
vanadium-
stål

Plåtsax med utväxling för större klippkraft. Fint tandade skär i kromvanadiumstål. Skänklar av pressad stålplåt med plasthandtag. Längd 250 mm.

30-601 Höger 49:-

30-602 Vänster 49:-

30-603 Rak 49:-

Sats med ovanstående plåtsaxar.

30-3643 139:-



Plåtsax av högvärdigt stål och med utväxling. Bästa Solingenkvalitet. Klipper med lätthet plåt upp till 1,5 mm tjocklek såväl rak som i figur. Längd 25 cm.

30-419 257:-

Plåtsax. Bästa Solingenkvalitet. Användbar till såväl rak- och rund- som fasonklippning. Längd 28 cm.

20-271 279:-



Magnetfixtur. Ett utmärkt hjälpmedel vid svetsning/lödnings i 45° och 90°, tillfällig upphängning m.m.

20-3458 46:-



Fals-håltång för upp till 10 mm järnplåt. Klipper rakt eller i kurvor utan att deformera plåten. Längd 250 mm.

30-5437 329:-

Utbytesskär till 30-5437

20-5438 98:-



159:-

Rörtång, svensk modell. Ytterskänkel av plåt och innerskänkel av smitt stål. Hårdade käftar. Gripvidd 52 mm. Rördiam. 1 1/2". Längd 370 mm. Vikt 1,3 kg.

30-3959 159:-



Bultsax med hejarsmitt huvud och oljehårdade skär (Rockwell C 56-61). Justerbar. Skänklar av stålror med gummi-handtag.

30-2201 Längd 18", 45 cm. Klipper 8 mm. 198:-

30-2202 Längd 24", 60 cm. Klipper 10 mm. 279:-



Hövtång ORBIS av verktygsstål med plastade skänklar. Längd 200 mm.

20-5585 98:-



Hövtång, smidd av stål. Svart med blankslipade käftar. Längd 200 mm.

20-1274 19:-



Plåtbockningsverktyg med automatisk inställning för olika plåttjocklekar. Fastlåsning med excenter. Största plåtbredd 600 mm. Max tjocklek: aluminiumplåt 2 mm, aluminiumplåtstång 4x50 mm, järnplåt 1 mm. Med detta verktyg kan man lätt bocka till ett chassi etc. Vikt ca. 10 kg. Svensk tillverkning.

40-5064 698:-

Plåtbockningsverktyg, Tänger



Nr	Rördiam.	Rördiam.	Längd	Vikt	Pris
30-208	36 mm	1"	280 mm	0,7	279:-
30-209	52 mm	1 1/2"	370 mm	1,3	389:-
30-210	78 mm	2 1/2"	565 mm	2,7	589:-



Polygriptång KNIPEX "Alligator" av vanadiumstål med patenterad genomgående dubbel ställbar spärrled. Plastbelagda skänklar.

Nr 20-1182 Längd 240 mm Gripvidd 35 mm 149:-

20-1183 300 mm 45 mm 219:-



Polygriptång KNIPEX "Cobra" med knappinställning. Tillverkad av kromvanadiumstål med genomgående dubbel led. Självsläsande käftar och plastbelagda skänklar.

Nr 30-6010 Längd 180 mm Gripvidd 30 mm 189:-

30-6011 250 mm 36 mm 198:-

30-6012 300 mm 48 mm 259:-



Polygriptång ORBIS av höglegerat verktygsstål med plastade skänklar. Spärrled med styrspar. Längd 25 cm.

20-5584 98:-



Polygriptång ORBIS av höglegerat verktygsstål med plastade skänklar. Längd 17 cm.

30-6495 89:-



Polygriptång av förkromat verktygsstål med plastade skänklar. Gripvidden ställbar i olika spår. Längd 24 cm.

30-4542 29:-

Hammare / Gummiklubbor sid 78 - 79

85

Tänger



Tänger av verktygsstål med enkelled. Samtliga avbitare induktionshärdade. Med slipat huvud och plastade skänklar.

Nr	Typ	Längd	Pris
20-52	Radiotång rak	145 mm	77:-
20-248	Radiotång rak	200 mm	98:-
20-430	Radiotång böjd	200 mm	119:-
20-51	Sidavbitare	145 mm	87:-
20-244	Sidavbitare	180 mm	119:-
20-5583	Kombinationstång	180 mm	98:-



Tänger av härdat verktygsstål med enkelled. Mattförkromat utförande med kraftiga grepphylsor av plast för bekvämt grepp och hög styrka. Längd 170 mm.

Nr	Typ	Pris
30-6162	Kombinationstång	24:-
30-6164	Radiotång	24:-
30-6166	Sidavbitare	24:-



Tångsats, med tre mycket kraftiga tänger i härdat verktygsstål. Höglanspolerat utförande med plastade skänklar. Längd 195-215 mm.

30-4277		89:-
---------	--	------



Tänger KNIPEX, för bättre resultat med mindre kraft. Samtliga avbitare induktionshärdade. Polerat huvud samt plastade skänklar. Kraftsidavbitare och komb.tång klipper pianotråd.

Nr	Typ	Längd	Pris
20-3850	Kraftkomb.tång	180 mm	134:-
20-3851	Radiotång rak	140 mm	125:-
20-3852	Radiotång böjd	200 mm	189:-
20-3853	Sidavbitare	140 mm	126:-
20-3854	Kraftavbitare	180 mm	175:-



Kraftavbitare KNIPEX med hävstångsfunktion. Klipper 5 mm mjuk tråd och 3,5 mm pianotråd. Längd 200 mm.

30-4490		339:-
---------	--	-------



Precisionstänger KNIPEX för elektronik och finmekanik. Med dubbelled, höglanspolering (ej förkromade), bladfjäder och mjuka grepphylsor. Längd 115-145 mm.

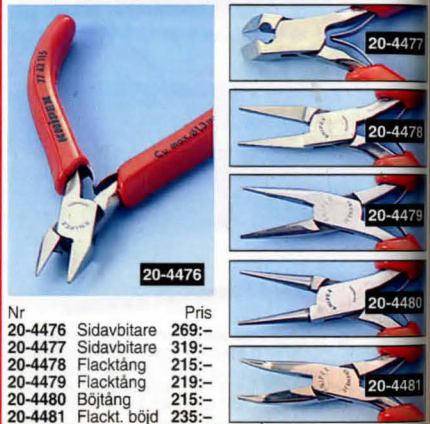

Nr	Typ	Pris
20-4476	Sidavbitare	269:-
20-4477	Sidavbitare	319:-
20-4478	Flackstång	215:-
20-4479	Flackstång	219:-
20-4480	Böjtång	215:-
20-4481	Flackst. böjd	235:-

Tänger, Kabelskalare



Elektroniktänger av härdat verktygsstål. Höglanspolerat utförande, bladfjäder och plastade skänklar med halkfri yta.

Nr	Typ	Längd	Pris
20-5286	Radiotång	120 mm	29:-
20-5287	Sidavbitare	110 mm	29:-



Elektroniktångsats av härdat verktygsstål. Höglanspolerat utförande, bladfjäder och plastade skänklar med halkfri yta. Sats med 5 olika tänger längd 110-150 mm.

30-5824		129:-
---------	--	-------



Universaltång, för service och hemmabruk. Klipper, skalar kabel, pressar kabelskor, håller spik, skruv, mutter. Utmärkt fisketång. Längd 160 mm.

20-3340		129:-
---------	--	-------



Plockmagnet med teleskopiskt skaft och kraftig magnet. Längd 17 - 54 cm.

30-6475		29:-
---------	--	------

Kabelavbitare KNIPEX med plastade skänklar, för koppar och aluminium ledningar med max Ø 15 mm / 50 mm².

30-6494		198:-
---------	--	-------



Minitångsats. Sex olika tänger med plastade grepp. Fem med fjädrande skänklar. Längd 115-130 mm.

30-4275		98:-
---------	--	------



Elektroniktänger. Innehåller sidavbitare, rundtång, flackstång, radiotång rak, radiotång böjd.

30-3957		159:-
---------	--	-------



Kabelskalare. Skalar automatiskt en eller flera ledare med area 0,13-6,0 mm². Ställbart skaltryck. Kan även användas vid pressning av kabelskor och som avbitare.

20-3837		89:-
---------	--	------



Skaltång, självjusterande för kablar mellan 0,5 och 6,0 mm². Ställbar skallängd 4-15 mm. Inbyggd avbitare.

30-5144		298:-
---------	--	-------

Tänger, Skiftnycklar



Låsringstångsats. Fyra precisionstänger för ytter- och inring. Plastade skänklar, längd 150 mm.
30-4274 89:-

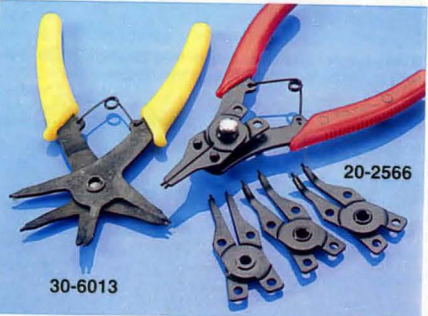

Låsringstång för både in- och utvändiga låsringar. Tillverkad av hårdat stål.
30-6013 49:-
Låsringstångsats med tänger för ytter- och inring. Vinylklädda skänklar. Levereras med 4 par utbytbara käftar. Längd 160 mm.
20-2566 59:-



Universilverktyg "LEATHERMAN Pocket survival tool"
Varje enskild del är tillverkad av rostfritt stål och optimalt behandlat för sin användning. Väger endast 150 g. Innehåller Kombinationstång med avbitare även för ståltråd (t.ex. fiskerokrar), kniv, metall/trå fil, 8"/20 cm mätskala, konserv/kapsyl öppnare 3 olika spår- samt 1 stjärnskruvmejsel och syl. Levereras i kraftig väska av läder med fäste för bälte.
30-6550 598:-

88

Beställ via Internet: <http://www.clasohlson.se/>



Rörskiftnyckel Bahco med ergonomiskt handtag klätt med termoplastmaterial med halkfri yta. Förvandlas med ett enkelt handgrepp till rörtång genom att löparen skruvas ut och vänds. Gripvidd rörtång 5-35 mm / skiftnyckel 0-33 mm. Lossar enkelt även "runddragna" muttrar. Längd 257 mm.
30-4988 239:-



Skiftnyckel Bahco ergo, av specialstål och fosfaterad.
Nr. Gripv. Längd Pris
30-1055 13 mm 4" 119:-
30-1056 19 mm 6" 129:-
30-1057 26 mm 8" 149:-
30-1058 30 mm 10" 189:-
Nr. Gripv. Längd Pris
30-1059 34 mm 12" 259:-
30-1060 43 mm 15" 398:-
30-1061 53 mm 18" 639:-



Skiftnyckel av hejarsmitt fosfaterat kromvanadiumstål. Importerad kvalitetsnyckel.
Nr. Gripv. L. Pris
30-4925 13mm 4" 59:-
30-4926 19mm 6" 62:-
30-4927 24mm 8" 79:-
Nr. Gripv. L. Pris
30-4928 29mm 10" 98:-
30-4929 34mm 12" 121:-



Skiftnyckel fosfaterad.
Nr. Gripv. L. Pris
30-6177 18mm 6" 29:-
30-6178 24mm 8" 38:-
30-6179 30mm 10" 47:-
Skiftnyckelsats 3 st hejarsmitta skiftnycklar. Längd 6, 8 och 10"
30-6180 98:-

Nycklar



Tängnyckel KNIPEX. Drar med extremt hög presskraft och i varje position helt parallella käftar. Knappinställning och "spårskafftsfunktion" vid nytt grepp. Särskilt lämplig för armaturer med kromad yta.

Nr. Gripv. Längd Pris
30-5610 35 mm 180 mm 389:-
30-5550 42 mm 250 mm 398:-



Gängjärnsriktare-dubbel för ytterdörr- och fönstergångjärn
håldiam. 14 och 17 mm.
30-1526 69:-
Gängjärnsriktare-enkel för innerdörr- och fönstergångjärn
håldiameter 13 mm.
20-5494 49:-



Ringnyckelsats av kromvanadiumstål. Förkromade med polerade huvuden. 8 nycklar i dim. 6 - 22 mm.
30-5297 79:-



Lednyckelsats med 6 st smidda och förkromade nycklar.
Gripvidd 8 - 19 mm.
30-3982 98:-



Blocknyckelsats med 8 st förkromade nycklar av hårdat verktygsstål. Tummått: 5/16, 3/8, 7/16, 1/2, 9/16, 5/8, 11/16 och 3/4. Längd 12-22 cm.
30-5296 98:-



Blocknyckelsats med 12 st förkromade nycklar av kromvanadiumstål. Gripvidd: 8, 10, 11, 12, 13, 14, 15, 16, 17, 18, 19 och 21 mm. Levereras i fackindelad fodral av smärtning.
30-5293 79:-

Stor blocknyckelsats med 24 st smidda och förkromade nycklar av kromvanadiumstål. Gripvidder i mm-mått från 7 till 32. Längd 12-42 cm. Med fackindelad fodral.
30-5295 279:-



Lednyckelsats med sex lednycklar av kromvanadiumstål. Nyckelvidd 8-19 mm. Svensk modell. Lev. i plastfodral.
30-4833 199:-

Ledhysnycklar av kromvanadiumstål. Svensk modell.
Nr. Nyckelvidd Pr st
20-2151 8-9 28:-
20-2152 10-11 33:-
20-2153 12-13 39:-
20-2154 14-15 45:-
Nr. Nyckelvidd Pr st
20-2155 16-17 52:-
20-2156 18-19 58:-
20-2157 20-22 69:-

Ordertelefon 0247/44 444 orderfax 0247/44 555

89



Kromvanadiumstål

Verktygssats 101 delar i kromvanadiumstål med 1/4" och 1/2" fäste. Med 1/2" fyrkantfäste: 14 st 12-kanthylsor 10-32 mm, 9 st 12-kanthylsor 3/8"-1 3/16", spårskaf, T- handtag, vinkelled, förlängare 125/250 mm samt 21 mm tändstiftshylsa. Med 1/4" fyrkantfäste: 12 st 6-kanthylsor 4-13 mm, 9 st långa hylsor 4-12 mm, spårskaf, T- handtag, vinkelled, förlängare 50/100 mm. 11 st blocknycklar 7-19 mm, 4 st lednycklar 8-15 mm. Med 6- kantfättning: spårmejsel med fast och flexibel förlängare, 3 bits för spårskruv 4, 5 och 6 mm klingbredd, 6 bits för pozidrive/stjärmskruv nr 1, 2 och 3, 8 bits för insexskruv 1,5-6 mm. 7 bits för Torx-skruv 10-40 mm en adapter 1/4" 4-kant/6-kant samt 3 st vinkelnnycklar för insexskruv 1,5, 2 och 2,5 mm. Förpackat i kraftig plastlåda. **40-3694 579:-**

Reservdelar till hylsnyckelsatser av kromvanadiumstål



- 20-1839 Vinkelled 1/2" förkromat 47:-
- 20-1843-14 Spårhandtag 1/4" förkromat 59:-
- 20-1843-12 Spårhandtag 1/2" förkromat 79:-
- 30-6233 Spårhandtag Proffs 1/2" mattförkromat 129:-



Pinnbultsutdragare, för att montera och demontera bultar diam. 8-19 mm. 1/2" fäste. **30-2573 85:-**

Förvandlingshylsor. Gör det möjligt att använda hylsor med 3/8" och 1/4" fyrkantfäste på 1/2" fäste. **20-1319** Pr par **29:-**
Förvandlingshylsa. 3/4"-1/2" **20-4834 27:-**



Kromvanadiumstål

Verktygssats 43 delar av kromvanadiumstål. Innehåller: Med 3/8" fäste: 4 st 6-kanthylsor 13 - 19 mm, tändstiftshylsa 21 mm, spårhandtag, förlängare och adapter till 1/4" fäste. Med 1/4" fäste: 13 st 6-kanthylsor 4 - 13 mm. Skiftnyckel 8", 6 st blocknycklar 8 - 17 mm, kombinationstång, 4 st skruvmejslar, 8 st vinklade sexkantnycklar 1,5 - 6 mm och måttband 3 m. Levereras i kraftig plastlåda. **30-6232 229:-**

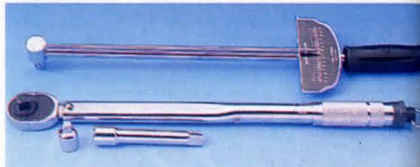

Momentnyckel med 1/2" fyrkantfäste för hylsor. Skala graderad 0-20 Kgm och 0-150 lbs ft visar vidmomentet. Längd 48 cm. **30-991 59:-**
Momentnyckel med spår och 1/2" fyrkantfäste för hylsor. Skala 40-210 Nm för inställning av önskat moment. Signal "klick" utlöses då inställt moment uppnås. Längd 48 cm. Vikt 1,3 kg. **30-6309 219:-**



Teleskophandtag av kromvanadiumstål med 1/2" fäste och 19/21 mm 6-kant hylsa. Lossar i utdraget läge även de mest envisa muttrar. **30-3557 59:-**



Kromvanadiumstål

Hylsats 10-19 mm med 8 st extra långa (76 mm), kraftihylsor av kromvanadium. 1/2" fäste. Lev. i förvaringslåda av plåt. **30-5429 139:-**



Kromvanadiumstål

Hylsnyckelsats Proffs 26 delar med 1/4" fäste, tillverkad av högvärdigt mattförkromat kromvanadiumstål. Innehåller 13 st 6-kanthylsor 4 - 14 mm, spårhandtag, förlängare 50 mm / 100 mm, T-handtag, vinkelled, skruvmejselhandtag och 6 st bits (3 st spår 4 - 8 mm, 3 Phillips 1 - 3). Levereras i kraftig fackindelad plåtlåda. **30-6231 198:-**



Hylsnyckelsats 35 delar med 1/4" fäste, tillverkad av förkromat kromvanadiumstål. Innehåller 11 st 6-kanthylsor 4 - 12 mm, 13 st bits (3 st spår 4 - 7 mm, 4 st Phillips 1 - 4, 6 st sextant 3 - 10 mm), spårhandtag, förlängare 50 mm / 100 mm, T-handtag, vinkelled, flexibel förlängare 150 mm, "spinner" och skruvmejselhandtag. 3 st vinklade sexkantnycklar 1,5 - 2,5 mm. Levereras i fackindelad plåtlåda. **30-6229 159:-**

Hylsnyckelsats 52 delar med 1/4" och 1/2" fäste, tillverkad av förkromat kromvanadiumstål. Med 1/2" fäste: 13 st 12-kanthylsor 10 - 32 mm, tändstiftshylsa 21 mm, spårhandtag, förlängare 125 mm / 250 mm, T-handtag och vinkelled. Med 1/4" fäste: 11 st 6-kanthylsor 4 - 13 mm, spårhandtag, förlängare 75 mm, T-handtag, vinkelled och bitshållare för 6-kant bits. Med 6-kant fäste: skruvmejselhandtag med spårffunktion, adapter 1/4" 4-kant / 6-kant och 12 st bits (3 st spår 4 - 7 mm, 3 st Phillips 1 - 3, 6 st sextant 3 - 8 mm), 3 st vinklade sexkantnycklar 1,5 - 2,5 mm. Levereras i kraftig fackindelad plåtlåda. **30-6228 295:-**



Hylsnyckelsats 14 delar av kromvanadiumstål med 3/4" fäste. Kraftig sats för lastbilar, traktorer, verkstäder m.m. Plåtlåda innehållande 10 st 12-kant hylsor 22-50 mm, spårhandtag, förlängare 100/200 mm samt T-handtag. **30-3457 649:-**





Bost

Bost Expert skruvmejslar av högsta kvalitet. Rund förkromad klinga av kromvanadiumstål med blåstrad spets. Spårmejslarna uppfyller ISO 2380 och kryssmejslarna ISO 4757. Ergonomiskt handtag med mjukt inlägg för bästa grepp och kraftöverföring.

Skruvmejselsats Bost Expert med 8 mejslar och vägghållare. Spår 0,6 x 3,5 x 100mm, 0,8 x 4,0 x 125mm, 1,0 x 5,5 x 150mm, 1,2 x 6,5 x 150mm, 1,2 x 8,0 x 150mm, Phillips 0 x 75mm, 1 x 100mm och 2 x 125mm.

Skruvmejselsats Bost Expert med 5 mejslar. Spår 0,6 x 3,5 x 75mm, 0,8 x 4,0 x 100mm, 1,0 x 5,5 x 150mm, Phillips 1 x 100mm och 2 x 125mm.

Elektronikmejselsats Bost Expert med 5 mejslar. Spår 0,4 x 2,5 x 50mm, 0,5 x 3,0 x 50mm, 0,6 x 3,5 x 75mm, Phillips 00 x 50mm och 0 x 75mm. Levereras i praktisk förvaringslåda av plast.

Torxmejselsats Bost Expert med 5 mejslar T-10, T-15, T-20, T-25, och T-30.

Nr	Klingmått	Totallängd	Isolerad klinga	Pris
30-5933	0,4x2,5x50 mm	146 mm		19:-
30-5934	0,5x3,0x50 mm	146 mm		22:-
30-5935	0,6x3,5x100 mm	206 mm	X	36:-
30-5936	0,8x4,0x150 mm	256 mm	X	44:-
30-5937	1,0x5,5x30 mm	90 mm		34:-

Nr	Klingmått	Totallängd	Sexkant fäste	Pris
30-5938	1,0x5,5x100 mm	206 mm		35:-
30-5939	1,2x6,5x125 mm	235 mm		43:-
30-5940	1,2x8,0x150 mm	260 mm	11 mm	73:-
30-5941	1,6x10 x200 mm	312 mm	14 mm	83:-
30-5942	2,0x12 x250 mm	362 mm	14 mm	95:-

Nr	Spets	Klingmått	Totallängd	Sexkantfäste	Pris
30-5943	0	4x75 mm	171 mm		25:-
30-5944	1	5x100 mm	202 mm		37:-
30-5945	1	5x30 mm	90 mm		38:-
30-5946	2	6x125 mm	231 mm	10 mm	58:-
30-5947	3	8x150 mm	260 mm	12 mm	77:-

Nr	Spets	Klingmått	Totallängd	Sexkantfäste	Pris
30-5948	0	4x75 mm	171 mm		29:-
30-5949	1	5x100 mm	202 mm		44:-
30-5950	2	6x125 mm	231 mm	10 mm	59:-
30-5951	3	8x150 mm	260 mm	12 mm	79:-

Bost Primo skruvmejsel med rund förnicklad klinga av kromvanadiumstål. Tvåfärgat handtag designat för bästa grepp.

Skruvmejselsats Bost Primo med 5 mejslar. Spår 0,6 x 3,5 x 70 mm, 0,8 x 4 x 100 mm, 1,0 x 5,5 x 150 mm, Phillips 1 x 100 mm och 2 x 125 mm. 3,5 och 4 mm spårmejsel försedd med isolerad klinga.

Nr	Klingmått	Totallängd	Pris
30-5952	0,8x4,0x100 mm	202 mm	18:-
30-5953	1,0x5,5x100 mm	202 mm	28:-
30-5954	1,2x6,5x150 mm	265 mm	29:-
30-5955	1,2x8,0x150 mm	265 mm	39:-

Nr	Spets	Klingmått	Totallängd	Pris
30-5956	Phillips 0	4x75 mm	155 mm	17:-
30-5957	Phillips 1	5x100 mm	202 mm	26:-
30-5958	Phillips 2	6x125 mm	240 mm	32:-
30-5959	Pozidriv 0	4x75 mm	155 mm	22:-
30-5960	Pozidriv 1	5x100 mm	202 mm	29:-
30-5961	Pozidriv 2	6x125 mm	240 mm	35:-



Skruvmejselsats, 6 kvalitetsmejslar med greppvänligt handtag av plast, klingor av hårdat kromvanadiumstål. Spårmejsel 3,2x75, 5x100 med isolerad klinga, 6x100, Pozi/Supra 0, 1, 2. **Torxmejselsats** samma utförande som ovan men med torx klingor, T-10, T-15, T-20, T-25, T-27, T-30.

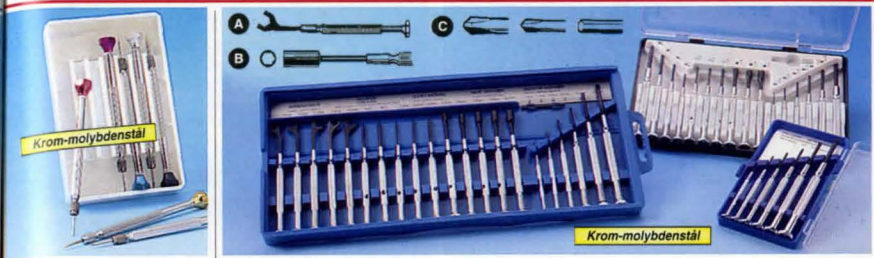

Instrumentmejselsats med 7 st precisionsspårmejslar 0,6 - 1,6 mm med vändbara klingor av hårdat krom-molybdenstål.

Instrumentverktyg av högsta kvalitet med förkromade skaft och svartoxiderade klingor av hårdat krom-molybdenstål. Totaltlängd 11 cm. Satsmed 5 olika i förvaringslåda av plast.

Elektronikmejselsats 8 precisionsspårmejslar med klingor av hårdat krom-molybdenstål och handtag med fritt roterande topp för maximal kontroll. Totaltlängd 165-170mm. Spår 1,4 x 40mm, 1,6 x 40mm, 2,0 x 40mm, 2,4 x 75mm, 3,0 x 75mm, Phillips 000 x 40mm, 00 x 75mm, och 0 x 75mm. Levereras med praktiskt ställ.

Elektronikmejselsats lika ovan men med 6 mejslar. Totaltlängd 165-240mm. Spår 2,4 x 75mm, 3,0 x 100mm, 4,0 x 150mm, Phillips 00 x 75mm, 0 x 100mm och 1 x 150mm. Ställ ingår ej.

Torxmejselsats 6 mejslar lika ovan. Totaltlängd 120mm med 40 mm långa klingor, T-6, T-7, T-8, T-9, T-10 och T-15.

Skruvmejselsats med 3 mejslar, klinga av krom-vanadium stål och handtag av plast. Totaltlängd 10-14 cm.

Skruvmejselsats 7 elektrikermejslar med isolerade klingor godkända för 1000 V. Spår 2,5x150mm, 4,0x100mm, 5,5x125mm. Phillips 0x75mm, 1x100mm och 2x100mm.

Mejselsats, 4 st spårmejslar och 2 st stjärnmejslar med extra kraftigt gummigrepp.

Bitsmejslar m.m.



79:-

Kraftskruvmejsel med extra stark patenterad spärrmekanism, omställbar mellan höger/vänstergång. Klarar 66 Nm vridmoment, 4,4 gånger mer än vad standard kräver. Kan vinklas i 7 olika lägen för bekväm användning. Kraftigt gummi-klätt handtag med förvaringsutrymme för bits. Lev. med 6 bits. 30-5021 79:-



98:-

Flexdriver skruvmejsel med vinkelväxel, för användning i trånga utrymmen eller som vanlig skruvmejsel. En praktisk verktygsåts som kan kombineras på en mängd olika sätt och därför klarar skruvar på de flesta ställen. Sats med handtag, vinkelväxel, stabiliseringsvinge, 2 förlängare och 26 bits (spår, philips, pozi, insex, torx) i förvaringslåda av plast. Kan även användas till elektrisk skruvdragare max 400 v/min 180 W. 30-5260 98:-



20-2165

20-3017



Skruvmejsel med vändbar klinga. Stjärnmejsel och spårmejsel, bredd 6 mm. Längd 85 mm. 20-2165 19:-

Skruvmejsel lika ovan men längd 145 mm. 20-3017 15:-

Skruvmejsel med spänningsprovare, 150-250 V. Längd 14 cm. 20-4247 19:-



Skruvmejsel med inbyggd spärrmekanism. Kraftigt gummi-klätt handtag ger ett högt vridmoment. Levereras i smidig bälteshållare med 10 bits för spår-, philips- och poziskruv. 30-6116 39:-



Magnetmejsel med 6-kanthylsa och 6 klingor i skaftet. Spårklingor 4, 5,5 och 6 mm. Stjärnmejslar nr 1, 2 och 3. Kvarhållers magnetiskt i hylsan. Skaft av plast, helt isolerad klinga. Längd utan "bits" 23 cm. 20-4389 29:-



Skruvmejsel med fem dubbla bits som förvaras i skaftet. Kraftigt grepp av mjuk plast ger maximalt vridmoment. 30-4894 29:-



Bitshållare med magnetfäste och teleskopisk styrhylsa. 30-6412 69:-



Skruvdragningstillsats med inställbart åtdragningsmoment. Passar samtliga bormaskiner. Fäste för standard bits. Levereras med bits för krysspår nr 2. 20-3209 269:-

De vanligaste skruvspåren



Bitsmejslar, Bits m.m.



Bra till laddningsbara bormaskiner

Verktyghållare med clips. Enkel att fästa i bältet eller fickan. Levereras med 10 6-kanthylsor 5-13 mm, 20 bits av kromvanadium: spårmejsel 4, 5, 6, 7, Phillips 1, 2, 3, pozidrive 1, 2, 3, Torx T-10, 15, 20, 25, 30, 6-kant 2, 3, 4, 5, 6, bitshållare med magnetiskt 1/4" fäste, adapter för 1/4" fyrkantfäste samt T-handtag med 1/4"-fyrkantfäste och adapter för 1/4" bitsfäste. 20-4157 98:-



49:-

Bitsats med 30 st olika delar. Innehåller spår-, philips-, pozi-, torx- och hex bits. 6-kantshylsor, djupanslag och bitshållare. 30-5151 49:-



10-3738

20-3737

Hylssats med 8 st hylsor 5-12 mm samt 8 st hylsor 3/16"-1/2". Samtliga med 1/4" 4-kant fäste. 20-3737 19:-

Adapter 1/4" fyrkantfäste - sexkantfattning (bits). 10-3738 12:-

Flexibel förlängare med fäste för 1/4" bits. Längd 150 mm. 20-4831 26:-

Bitshållare med magnet passande 1/4" skaft. 20-3918 17:-

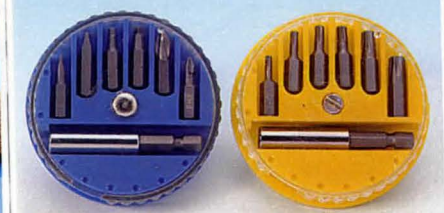

Bits-box med 6 bits av S2 verktygsstål och magnetisk bitshållare med 1/4" fäste. Innehåller Phillips 1 och 2, Pozi 1 och 2 samt spår 5 och 7 mm. 20-5410 29:-

Torxbits box med 6 bits av S2 verktygsstål. Torx T-10, T-15, T-20, T-25, T-30, T-40 och magnetisk bitshållare. 20-5411 29:-



Tysk tillverkning

Combit box med 1/4" magnetisk bitshållare och sex olika bits. Boxen kan användas som skruvmejsel. 20-4493 Spår/kryss 119:-

20-4494 Torx 10-40 159:-

Minispärrskaff med bits. Spärrskaft med ställbar spärr för 1/4" bits eller 1/4" hylsor. Levereras i bälteshållare med 8 bits: Phillips 1, 2, 3, Pozi 1, 2, 3, spår 4, 5 och 7 mm. 20-5408 39:-

STANLEY

Bits STANLEY för maskinell skruvdragning. Tillverkade enl. DIN 3126.

Stjärnmejsel, Phillips.

Nr	Spets	Pr 3 st
20-5678-1	PH1	26:-
20-5678-2	PH2	26:-
20-5678-3	PH3	26:-

Stjärnmejsel, Pozi/Supa.

Nr	Spets	Pr 3 st
20-5679-1	PZ1	26:-
20-5679-2	PZ2	26:-
20-5679-3	PZ3	26:-

Bitsortiment i vridbox av plast. Lev. med Phillips 1 och 2, Pozi 1 och 2, spårmejsel 0,8x5,0 och 1,2x6,5mm samt bitshållare med magnet. 20-5680 98:-

Bitsortiment i vridbox av plast. Lev. med Phillips 1 och 2, Pozi 1 och 2, spårmejsel 0,8x5,0 och 1,2x6,5mm samt bitshållare med magnet. 20-2910 87:-

Sexkantnycklar, Pincetter m.m.



Nyckelsats med 8 Torx nycklar 9, 10, 15, 20, 25, 27, 30 och 40 av kromvanadiumstål i vridhandtag.
20-1367 56:-

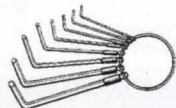

Nyckelsats med förnicklade 6-kantrycklar av krommolybdenstål uppsatta på nyckelring.
8 st nyckelvidd: 1,5, 2, 2,5, 3, 4, 5, 5,5, 6 mm.
20-2222 36:-
10 st nyckelvidd: 1,5, 2, 2,5, 3, 4, 5, 5,5, 6, 8, 10 mm.
20-1691 49:-



Hylsmejsel med böjligt skaft för slangklämmor med 7 mm. 6-kant hylsa.
20-2898-7 44:-



Slagskruvmejsel, ställbar för kraftig i eller urdragning av skruvar och muttrar, t. o. m. fastrostade. Utbytbara spårklingor 8, 10 mm breda och kryssmejslar nr 2 och 3. Dessutom kan vanliga hylsor med 1/2" fyrkantfäste infästas istället för klinghållaren. Mycket kraftig konstruktion. Vikt 1 kg.
30-2023 59:-
Reservklingor för slagskruvmejsel 30-2023. Sats om 4 olika.
30-5573 29:-

Nyckelsatser med sexkantnycklar i vridhandtag. Kromvanadiumstål. 7 nycklar: 1,5, 2, 2,5, 3, 4, 5, 6 mm
20-2834 29:-
7 nycklar: 2,5, 3, 4, 5, 6, 8 och 10 mm
20-1360 43:-
5 nycklar: 3/16", 7/32", 1/4", 5/16" och 3/8".
20-1362 43:-



Nyckelsats. Sju extra långa nycklar med kula, 2,5, 3, 4, 5, 6, 8 och 10 mm. Ger god åtkomlighet i trånga lägen.
20-4811 69:-
Nyckelsats lika ovan med 10 nycklar 1/16-3/8".
20-5430 69:-
Nyckelsats Torx. 9 nycklar T10 - T50.
30-6474 59:-



Stift-klammerurdragare Även utmärkt för att öppna färgburkar.
20-4822 21:-



Magnetskål av rostfri plåt, med kraftig gummiklädd magnet. Håller små delar på plats och kan fästas på t.ex. bilen utan att repa. Diam. 150 mm, djup 30 mm.
30-5847 47:-



Pincettsats med 4 st pincetter av rostfritt stål.
20-5409 49:-

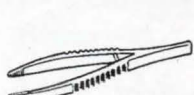

Pincett av fiberarmerad vit plast. Längd 135 mm.
Nr Pr st 10 st
20-258 6:- 45:-



Skruvmejselmagnetiserare Ger ett tillräckligt starkt magnetfält för att låsa skruvar till mejselklingan. Magnetiserar eller avmagnetiserar efter behov.
20-4813 29:-



19:-

Syl- Prylset med plastskaft och rund resp. fyrkantspets. Total-längd 18 cm.
30-5154 19:-



Kromvanadiumstål

Pryl med plastskaft och kraftig, 10 cm lång klinga av kromvanadiumstål med fyrkantspets.
20-651 35:-



Köpinformation
se sidan 364

Mutterspräckare av kromvanadiumstål. 4 st olika för mutterdiam 9-27 mm. Lev i plastetui.
30-4956 198:-

Lödprodukter, Glödritningsapparat

Lödtenn innehåller bly och skall ej användas för lödningar som kommer i kontakt med livsmedel, t.ex. kokkärl!



Lödtenn, 50/50 - procentigt. Bästa engelska lödtenn i 2 mm tråd, hartstyld. I ring om 3 m.
20-685 25:-
Spole om 0,5 kg. (ca 23 m).
30-940 115:-
Tenn-silverlod Bera. Består av 96,9 % tenn och 3,1 % silver. För kapillarlödningar vid varm- kallvatteninstallationer, ång och kylledning m.m. Smälttemp. 221°, blås-lampa för gasol kan användas. Lämpligt flussmedel är BERA lödfett (20- 2183). I rulle om 0,5 kg.
30-2184 179:-

Lödsvatten för lödning av rostfritt. Används tillsammans med tenn-silverlod 30-2184. Flaska om 100 ml.
20-1780 49:-

Lödvätska EFFEKTO. Ersätter saltsyra vid all slags lödning och får tennet att flyta ut bättre än med saltsyra. Fräter ej, oxid. ej, svårart ej. 50 g.
20-1779 25:-



Blyfri tennpasta TINTOY för lödning och förtäning. Även för reparation av kokkärl. Förpackning om 250 gram.
20-2182 119:-

Lödfett BERA. Används med fördel vid lödning och speciellt lämpat för kapillarlödning vid rörinstallationer tillsammans med tenn-silverlod. Tub 75 gr.
20-2183 29:-

Avlödningsfläta suger effektivt upp överskottstenn vid löd- och reparationsarbeten på kretskort. Ca 1.6 m på plastspole.
Nr Bredd Pris
20-810-15 1.5 mm 29:-
20-810-20 2.0 mm 29:-
20-810-25 2.5 mm 29:-



Lödtenntråd, 60/40-procentig, hartstyld 1 mm tråd. Bästa kvalitet speciellt för radio- och TV-lödning. 3 m i plasttub.
20-224 8:-
Spole om 0,5 kg (ca 90 m).
30-969 98:-
Lödtenn SN 60 Pb 40 %. För finare elektronik. Hartstyld. Diam. 0,8 mm. På spole 0,5 kg.
30-966 89:-



Karosseritenn BERA SUPER LT. Legering 27% tenn, 1,5% antimon, 71,5% bly. För plåtreparationer på bilar. Lev i stång om ca 350-400 g.
30-938 62:-



Glödritningsapparat. 7 watt. Används till märkning på trä, läder, horn och andra brännbara material. En mycket driftsäker och lättskött apparat, som ansluts direkt till vanligt vägguttag. 220 V växelström. Rekommenderas till slöjdskolor, souvenirverkare, till hobby m.m. Den är i hölje av eloxerad aluminium i storlek 9x11x11 cm. Glödpenan är av plast med keramisk hållare för utbytbara glödstick. Med varje apparat följer 10 st extra stift.
30-1027 698:-
20-1028 10 st. reserv glödstick Pr 10 st 25:-
Glödritningsapparat som ovanstående men med ca 75% större kapacitet 12 watt. 1,1 mm glödtråd för arbeten i grovt läder, ohyvlat trä ändra m.m. 5 st extra glödstick medföljer.
30-1309 798:-
20-1323 5 st. reserv glödstick Pr 5 st 29:-
Glödritningsapparat GS-1E, som 30-1309 men försedd med elektronisk temperaturreglering. Möjliggör inställning av lämplig spetstemperatur för olika typer av arbetsmaterial. Passande glödstick 20-1028 (0,7 mm) eller 20-1323 (1,1 mm).
30-1324 998:-

Glödritningsapparat GS- 6. Med transformator inbyggd i kåpa för direkt anslutning till vägguttag. Avsedd för spets 0,7 mm (20- 1028) och är därför lämpad för arbeten där fina streck ingår. Lämplig som komplement till 30-1309.
30-1325 498:-



Tennsug Ersa VAC 3. Antistatisk. Effektiv sugförmåga. Lätt utbytbar spets. Storl 225x22 mm.
30-2074 98:-
Reservspets till 30-2074.
20-2075 49:-
Tennsug med effektiv sugförmåga. Lätt utbytbar spets. Storlek 200x20 mm.
32-7044 49:-
Reservspets till 32-7044.
32-7056 25:-



Lödpennor / Lödkolvar BOSBACH/STANNOL av hög kvalitet. Lev med 1.5m ledning och jordad stickpropp.

Nr	Effekt	Spets	Ex. på anv.omr.	Pris
30-5554	15W	2.5 mm	Mindre elektron.	98:-
30-5555	30W	4 mm	Radio/TV	98:-
30-5556	60W	7 mm	Tunnplåt	119:-
30-5557	80W	7 mm	El.installationer	129:-
32-7045	200W	10 mm	Plåtarbeten	295:-
32-7046	300W	19 mm	Grov industrilödning	495:-

Reservspetsar för ovanstående lödkolvar.

Nr	Mod.	Diam.	Pris
20-5558	15W 2st (1st rund, 1st mejsel)	2.5 mm	45:-
20-5559	30W 2st (1st rak, 1st vinklad)	4 mm	19:-
20-5560	60-80W 2st (1st rak, 1st vinklad)	7 mm	29:-
32-7049	200W 1st (vinklad)	10 mm	49:-
32-7053	300W 1st (vinklad)	19 mm	198:-

Lödspetsar för Bosch lödpistol PLP 100.

20-3170	Spets för precisionslödning	39:-
20-3171	Spets för skärning o svetsning i plast	39:-
20-3172	Spets för glödritning	39:-
20-5697	Spets standard	39:-



Lödpistol i kraftig plastväska. Lämplig för lödning, svetsning av termoplast och glödritning. Inbyggd arbetsbelysning. Effekt 60W. Snabb uppvärmning 380 på ca 6 sek. Lev. i väsk med 1st reservspets och lödtenn.

32-7048 279:-
Reservspets för ovanstående lödpistol.
 32-7054 29:-

98

Lödtenn sid 97



Lödstation Solomon 50W för industriell anv. såväl som för hobbybruk. Elektronisk kontroll av temperaturen, indikeras av 10st lysdioder. Temperaturråde: 150-420 grader. Levereras komplett med hållare för lödkolv, lödspets och avtorkningssvamp.

32-6089 649:-
Reservspets för ovanstående lödstation.
 32-7055 spetsig 1 mm 29:-
 32-7146 mejsel 3x1 mm 29:-



Lödstation ERSÄ MS 60. En lödstation för industriell användning såväl som för den avancerade hobbyisten. Transformator med elektronisk kontrollenhet håller temperaturen inom ±5°C. Nollspänningsbrytare och potentialkompensering gör det riskfritt att löda MOS/FET-kretsar. Inställbar temp. 150x450°C. Effekt 60 W. Levereras med 2.2 mm Long Life spets.

32-4380 1295:-
Reservspets Long Life. Rund (R) eller mejselformad (M) spets.

Nr	Diam.	Längd	Form	Pris
22-1854	2.2 mm	50	M	79:-
22-3345	0.8 mm	59	R	79:-
22-3346	1.0 mm	50	R	79:-



Lödpenna för 12 volt. Effekt 30 W. Med 1,5 m sladd och propp för bilens cigarettändarruttag. Kan även drivas med transformator.
 30-950 39:-



Lödkolvställ med avtorkningssvamp. Fot i svartlackerad plåt.
 32-5626 69:-

Lödspetsrengörare Hakko. Ny typ av effektiv rengöring med hjälp av stålull. Utan vatten som kan orsaka onödig oxidation.
 32-7078 85:-
Stålull Reservull för ovanstående spetsrengörare.
 32-7079 39:-



Lödpenna. Drivs med butangas (samma som för cigarettändare, finns hos tobakshandlare, bensinstationer). Mycket snabb uppvärmning. Värmen regleras med ratt. Lev. med 4 olika spetsar för lödtillsats. Flam-, spets- och värme-munstycke (värmer utan låga).
 30-4553 298:-



Löd- och hobbybrännarsats. Innehåller lödbult, spetsbrännare, flambäddare, plattbrännare och ventilhus. Passar till gasolflaska Primus 2000.
 30-6071 449:-



Gäständare med piezoelektronik. Fungerar utan laddning, utbyte av stift eller batterier. Säker funktion, ger ca 10 gnistor per tryckning.
 20-302 49:-
Blåslampa för arbeten som kräver hög värmeeffekt. För fotogen. Behållarens rymd 0.5 l. Höjd 20 cm. Vikt 1,4 kg.
 30-4597 237:-



Löd-varmluftsats. Lödlampa med elektronisk tändning, drivs med Butangas (samma som för cigarettändare, finns hos bensinstationer, tobakshandlare m.m.). Reglerbar låga (max 1300° C) samt lödmunstycke (max 400° C) med 3 olika spetsar och hetluftmunstycke (max 500° C) med reflektor. Levereras i förvaringslåda av plast med lödtenn, avtorkningssvamp, radiotång och sidavbitare.
 30-6476 439:-



Lödlampa. Drives med butangas (samma som för cigarettändare, finns hos bensinstationer, tobakshandlare m.m.). Reglerbar låga, ca 1300° C. Elektronisk tändning. Lämplig för silversmide, tandtekniker m.m. Höjd 160 mm.
 30-6496 298:-



Svetsglasögon UNICO. Uppfällbara. Korg av mjukplast, kan även bäras över vanliga glasögon. Levereras med färglösa glas i den fasta delen och med gröna glas i den uppfällbara delen. Ställbart nackband, indirekt ventilerad. Godk. av ASS.
 30-599 98:-

Reservglas grönt, till 30-599 och 20-2447. Pr par.
 30-6492 24:-

30-4566 + 20-3629

1898:-



Svetshjälms Speedglas APC automatiskt nedbländande svetsglas. Svensktillverkad. Testad och godkänd mot europeisk standard. CE-märkt

Svetshjälms Speedglas APC automatiskt nedbländande svetsglas. Före svetsstart är svetsglaset ljusst och vid tändning av svetsbågen blir glaset omedelbart mörkt. Efter avslutad svetsning återgår glaset till sitt ljusa läge. Svetsglaset är batteridrivet. Om hjälmen inte används stängs strömmen automatiskt av efter ca 20 minuter. **OBS!** Hjälmen och svetsglas levereras separat. Vikt komplett hjälm endast 440g. Svetshjälms "Side windows". Ökar siktfället med 113 %. (Lev. utan kassett).

- 30-4566 449:-
- 20-3629 Svetsglaskassett. Täthetsgrad 10
- 20-3629 Svetsglaskassett Speedglas APC Variable med stillbart glas i 5 steg. Täthetsgrad 9-13 1449:-
- 20-4567 Svetsglaskassett Speedglas APC Variable med stillbart glas i 5 steg. Täthetsgrad 9-13 2098:-
- 22-3226 Batteri, 12V. 23:-
- 20-3819 Yttre skyddsglas, 10-pack. 159:-
- 20-3820 Inre skyddsglas, 5-pack. 74:-

Tillbehör till svetstransformatorer och likriktare.

Nr	Tråd	Längd	Antal	Pris
30-4871-1	1,6 mm	25 cm	10	17:-
30-4871-2	1,6 mm	25 cm	300	329:-
30-328-1	2,0 mm	35 cm	10	27:-
30-328-2	2,0 mm	35 cm	329	598:-
30-329-1	2,5 mm	35 cm	10	27:-
30-329-2	2,5 mm	35 cm	200	375:-
30-333-1	3,25 mm	45 cm	10	43:-
30-333-2	3,25 mm	45 cm	125	395:-

Safdry 316L. Avsedd främst för Cr-Ni-Mo-stål samt andra rost- och syrabeständiga stål. För växel och likström + pol. 45-70 A. Diam. 2,5 mm. Pr 10 st 69:-

Soudofonte B12. Utmärkt elektrod för gjutjärmsreparationer. För växel och likström + pol 60-90 A. Diam. 2,5 mm. Pr 10 st 199:-



Skyddsmatta ROCTEX en brandbeständig, lätt formbar, stenuilsbaserad matta. Avsedd för täckning vid svetsning och andra arbeten där stänk och gnistor kan uppstå. Storlek 1,0 x 1,0 m. Pr Tjocklek Pris
30-5695 5 mm 89:-
30-5696 10 mm 109:-

100

Karosserireparationssatser sid 79 Svetsstänger sid 84



Svetstransformator TS 150. För bågsvetsning. Anslutning till 230 V jordat uttag. Säkring 10 A trög. Obs! Vid svetsströmmar över 80 A måste 16 A trög säkring användas. Inbyggd termovakt. Reglerområde 40-140 A. Elektroder 1,6-3,25 mm. Tomgångsspänning 45-48 V. Dim. 360x212x295 mm. Vikt 14 kg. Levereras med 3 m anslutningskabel, 2 m svetskabel, 1,5 m återledarkabel med klämma, svetssskärm samt borste med hacka.

- 40-5367 698:-
- 40-5367 Svetstransformator 2160 för bågsvetsning. Ansluts till 230 V min 16 A trög säkring. Inbyggd termovakt. Svetsström 55-160 A. Elektroder 2 - 3,25 mm. Tomgångsspänning 45 - 49 V. Dim. 350 x 650 x 430 mm, vikt 17 kg. Levereras med svets-handtag med kabel, återledarkabel med klämma, svetssskärm samt borste med hacka. 959:-
- 40-5505 1789:-



Svetstransformator/likriktare RS 180 AC/DC. Skilda uttag för bågsvetsning med lik- eller växelström. Inbyggd kylfläkt och termovakt. Omkopplingsbar 230/400 V. Erf. säkring 10/16 A trög. Mått: LxBxH, 570 x 360 x 510 mm. Levereras med 2,5 m anslutningskabel, 2,9 m svetskabel, elektrodhållare, 2,0 m återledarkabel med klämma, svetssskärm samt borste/slagghacka. (AC = växelström, DC = likström), Reglerområde AC 55-160 A, DC 40-130 A. Tomgångsspänning AC 61 V, DC 69 V. Elektrod min/max AC ø 2,0-4,0 mm, DC ø 1,5-3,2 mm. Vikt 31 kg.

- 40-2550-180 2850:-

Anslut 1-fas 230V svets till 3-fas CEE-uttag



Köpinformation se sidan 364

3-fas adapter 380V/16A till 230V/16A. CEE-don. Lämplig adapter för div. maskiner som Lex vinkelslipar, svetsar med hög effekt. 32-6039 179:-

34-1430

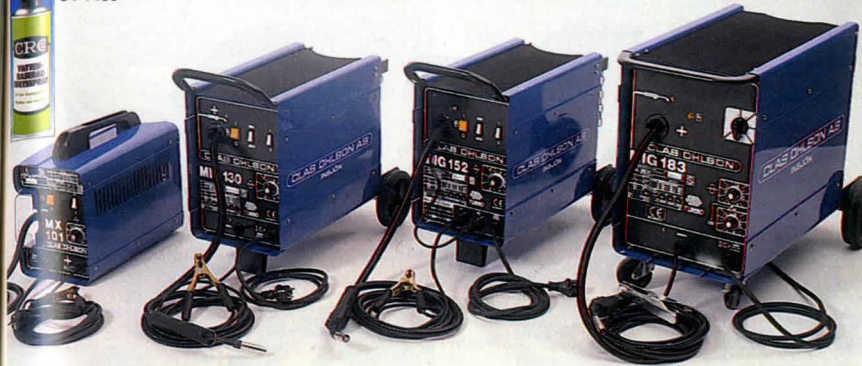

"Mig-svets" MX 101 utan gas. Svets med fördelar som bl.a. automatisk trådmätning av speciell 0,8 mm rörelektrod som inte kräver någon skyddsgas. Anslutning 230 V/10 A. Avsedd för svetsning i 1,0-3,0 mm plåt. Två effektlägen. Tomgångsspänning 25-28 V. Svetsström 55-80 A. Trådbobin 110 mm. Dim. 425x210x360 mm. Vikt 17 kg. Levereras med 2 m slangpaket, svetspistol, 0,8 kg rulle 0,8 mm rörelektrod, svetssskärm samt borste med slagghacka.

Mig 130. Mig-Mag svets med inbyggd kylfläkt. Anslutning till 230 V jordat uttag. Säkring 10 A trög. Avsedd för svetsning i upp till 3 mm plåt. Inbyggd termosäkring. Data: Svetsström 50-120 A. Vid 105 A 15% interm. Tomgångsspänning 21-30 V. Svetstråd 0,6-0,8 mm, trådbobin diam. 110-190 mm. Max 5 kg. Dim. 620x360x445 mm. Vikt 23 kg. Lev. med reduceringsventil för blandgas (argon/kolsyre), 2 m slangpaket, svetspistol, 2 m återledarkabel, 2 m anslutningsladd, 0,4 kg svetsstråd diam. 0,6 mm samt svetssskärm.



Ankommer oktober '97

Inverter 140 för bågsvetsning- och TIG svetsning- DC. Konstruerad med den senaste teknologin för bästa prestanda. Ansluts till 230 V min 16 A trög säkring. Inbyggd elektronisk skydd för överhettning, låg/hög spänning och hög ström. Svetsström 5-130 A. Intermitens: 130 A - 30%. 85 A - 60%. Max tomgångsspänning 85 V. Storlek 305x135x210 mm, vikt 5,2 kg. Levereras utan svetskablar.

- 30-5507 3795:-
- 30-5507 Tillbehörssats bågsvetsning Innehåller: svetshandtag med kabel, återledarkabel med klämma, svetssskärm samt borste med hacka. 249:-
- 30-5506 TillbehörssatsTIG Innehåller: elektrodhållare med kabel och gasslang, återledarkabel med klämma, reduceringsventil för Argon samt svetssskärm. 1995:-
- 30-5504 1995:-

Mig 152. en kombisvets för svetsning utan gas med 0,8 mm rörelektrod eller svetsning med blandgas och normaltråd. Data: svetsström 30-145 A (115 A vid 15 % interm.), tomgångsspänning 18-31 V. Vikt 26 kg. Levereras med 0,4 kg rörelektrod. Reduceringsventil för blandgas och 0,4 kg svetsstråd 0,6 mm. Övriga data lika Mig 130. 3695:-

Mig 183 Mig-Mag svets med inbyggd kylfläkt och timer för punktsvetsning. Ansluts till 400 V 3-fas, min 10 A trög säkring. För svetsning i max 5 mm material. Inbyggd termosäkring. Svetsström 30-160 A. Vid 140 A 25% interm. Tomgångsspänning 19-31 V. Svetstråd 0,6-0,8 mm. Trådbobin 110-300 mm max 15 kg. Storlek 450x800x565 mm. Vikt 47 kg. Lev. med reduceringsventil för blandgas, slangpaket, svetspistol, återledarkabel, anslutningsladd och svetsstråd diam. 0,6 mm. 5495:-

Tillbehör till Mig-Magsvetsar			
Gashylsa för Mig/Mag svetsar.		Kontaktrör för Mig/Mag svetsar. Lev. i satser om 10 st.	
Nr	Fäste	Pr st	Nr
20-3493-1	12 mm	29:-	20-3492-6
			20-3492-8
			Pr sats
			59:-
			59:-

Sats med 10 st kontaktrör och 2 st gashylsor för MX 101 20-3718 98:-

Svetstråd på bobin diam. 110 till 190 mm.

Nr	Material	Diam.	Vikt	Bobin	Pr st
30-3232	Stål	0,6 mm	1,0 kg	110 mm	59:-
30-2797	Stål	0,6 mm	5,0 kg	190 mm	179:-
30-3173	Stål	0,8 mm	5,0 kg	190 mm	148:-
40-3411	Stål	0,8 mm	15,0 kg	359:-	359:-
30-3233	Alu	0,8 mm	0,2 kg	110 mm	137:-
30-3234	Rostfritt	0,6 mm	0,6 kg	110 mm	320:-

Rörelektrod 0,8 mm, vikt 0,8 kg på 110 mm rulle, för svetsning i stål. Passar MX 101 och MIG 152. 30-3719 149:-

CRC SVETSSPRAY. Helt fri från lösningsmedel. Innehåller ej silikon eller grafitt. Skyddar mot korrosion. Förhindrar vidhäftning. Skyddar svetsmunstycken. Förhindrar tilltäppning. Missfärgar inte. Hälso- och miljövänlig. Ej brandfarlig. Ozonvänlig drivgas. Sprayburk 500 ml. 34-1430 69:-



Reduceringsventil för blandgas (argon/kolsyra). 30-1497 249:-

Köpinformation sid 364,

N = Ny produkt i årets katalog.



40-5230



30-6581



30-6580

Oljefri kompressor. Kompakt bärbar kompressor med 6 l. luftbehållare. Lämplig där krav på oljefri luft finns, t.ex. vid renblåsning, sprutmalning och liknande. Direktdrivande motor 230V/1100W med inbyggd termovakt. Arbetstryck 8 bar. Genomflöden cylindervolym 200 l/min. Fri avgiven luftmängd (vid 6 bar) 107 l/min. Utrustad med tryckregulator, manometer och snabbkoppling. Storlek 38x20x44 cm, vikt 14 kg. 40-5230 1598:--



Kompessor Polaris 402. Transportabel enstegs, tvåcylindrig, direktdriven kompressor. Helautomatisk drift. Motor 230 V, 2200 W. Genomflöden cylindervolym 400 l/min. Fri avgiven luftmängd (vid 6 bar) 250 l/min. Max arbetstryck 10 bar. Tankvolym 50 l. Storlek 100 x 37 x 70 cm. Vikt 46 kg. Levereras med regulator, manometer och snabbkoppling. 40-4496 4695:--



Kompessor Tiger 262. Portabel kolvkompressor med 25 l. luftbehållare. Direktdrivande motor 230 V/1500 W. Inbyggd termovakt. Arbetstryck 8 bar. Genomflöden cylindervolym 245 l/min, fri avgiven luftmängd vid 6 bar 158 l/min. Vikt 25 kg. 30-6581 1895:--

Kompessor Amico 25/2000 lika ovan men motor 1100 W. Arbetstryck 8 bar. Genomflöden cylindervolym 190 l/min, fri avgiven luftmängd vid 6 bar 106 l/min. Vikt 24 kg. 30-6580 1498:--



Kompessor MK13 Transportabel, remdiven, 2-cylindrig kolvkompressor med hög kapacitet. Helautomatisk drift. Motor 400 V, 3 kW. Genomflöden cylindervolym 476 l/min, fri avgiven luftmängd vid 6 bar 360 l/min. Max arbetstryck 10 bar. Tankvolym 100 l. Levereras med motorbrytare, 2 meter anslutningskabel, 16A CEE propp, tryckregulator med filter samt snabbkoppling. 30-6368 5998:--

Tryckluftsats med färgpistol, tvättpistol, luftpåfyllare, blås-pistol och flexibel slang. 40-3160 349:--



Slangvinda med automatisk upprullning. 10 m slang (8x10 mm) med utvändig R 1/4" anslutningsgånga. Max tryck: 8 bar. Levereras med svängbart väggfäste. 30-4820 695:--



Tryckluftsslang. Längd 10 m. Inv. diam 3/8" av PVC. Max. tryck 20 bar. Kompletts med snabbkoppling och nippel typ serie 25. 40-3825 279:--



Blåspistol av lättmetall med ventil och 1/4" slanganslutning. Längd med pip 22 cm. 20-279 93:--
Blåspistol lika föregående men även utrustad med nippel för cykelpumpning. 20-278 109:--



Blåspistol av aluminium med säkerhetsmunstycke som förhindrar partiklar att passera bakåt. Längd 135 mm. 1/4" inv. gånga. 30-3907 64:--



Slangvinda för tryckluft. Med 20 m armerad tryckluftslang samt snabbkopplingar. Kan placeras stående eller hängas på vägg. Slangen kan rullas under pågående arbete. 40-3453 498:--



Filter för vattenavskiljare. Sättes före sprutpistolen då man vill försäkra sig om helt ren och vattenfri luft vid lackarb. Tömmas genom intryckning av ventil. 20-3455 69:--



Tryckregulator med manometer och snabbkoppling (typ Rectus 25). Regleromr. 0-12 bar. Anslutningsgånga R 1/4". Oumbärlig vid anslutning av färgspruta 30-3224 till kompressor. 30-3165 139:--



Snabbkoppling ANI universal, passar flertalet kopplingar på marknaden. Av förnicklad mässing med ring av nylon. Flöde 550 l/min vid Δp 0,5 bar.

Nr	Fäste	Pr st
20-5683	R 1/4" utv.	32:--
20-5684	R 1/4" inv.	38:--
20-5685	slang 6 mm	45:--
20-5686	slang 8 mm	45:--

Nippel Ani, typ 25.

Nr	Fäste	Pr st
20-5687	R 1/4" utv.	9:--
20-5688	R 1/4" inv.	14:--
20-5689	slang 6 mm	10:--
20-5690	slang 8 mm	10:--

Snabbkoppling Tema 1600 en professionell koppling med lågt motstånd. Hylsa och nippel av stål, övriga delar av mässing, förnicklad. Luftflöde 2040 l/min vid Δp 0,5 bar. Arbetstryck 0-15 bar. Passar Luna 25, Cejn 320, Rectus 25 och 26 med flera.

Nr	Fäste	Pr st
20-3697-1	R 1/4" utv.	79:--
20-3697-2	R 3/8" utv.	79:--
20-3697-3	R 1/4" inv.	79:--
20-3697-4	R 3/8" inv.	79:--
20-3697-5	slang 1/4" 79:--	
20-3697-6	slang 3/8" 79:--	

Snabbkopplingsnippel serie 25.

Nr	Fäste	Pr st
20-3698-1	R 1/4" utv.	19:--
20-3698-2	R 3/8" utv.	19:--
20-3698-3	R 1/4" inv.	19:--
20-3698-4	R 3/8" inv.	19:--
20-3698-5	slang 1/4" 19:--	
20-3698-6	slang 3/8" 19:--	



Spiralslang monterad med 2 invändigt R gängade nippel. Nr Gång Längd Pris

30-6466	1/4"	3 m	49:--
30-6467	1/4"	5 m	69:--
30-6468	3/8"	3 m	129:--
30-6469	3/8"	5 m	179:--

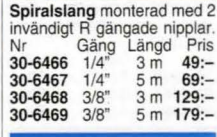

Dismörjare för montering direkt på verktyget i slanganslutningen. Anslutningsgånga R 1/4". Justerbar oljemängd. 20-3220 48:--



Tryckregulator med luftrenare, vattenavskiljare och manometer. Två utgångar med snabbkoppling (typ Rectus 25). Anslutning R 1/2". 30-3164 298:--



Tryckströmbrytare med avlastningsventil. Tryckområde 1,5-12 bar. 4 luftanslutningar med 1/4" gånga. 230-400 W/20 A. 30-6075 179:--



98:-

Färgspruta för mindre arbeten. Inställbar färgmängd. Levereras med 2 glasburkar 22 cc och 50 cc, nyckel, 1,5 m slang och adapter/regulator för anslutning till engångs luftburk. Lämplig luftregulator 30-3165 för anslutning till kompressor. 30-6070 98:-



Sprutpistol för små arbeten, s.k. "touch up" arbeten. Färgkopp (volym 0,25 l) med bajonettfästning. Reglerbar sprutbredd och färgmatning. Lev. med 1,8 mm munstycke. 30-3223 339:-



Färgspruta med överliggande behållare 0,25 l. En liten luftsnål spruta för mindre arbeten. 0,5 mm. munstycke medföljer. 30-4989 198:-

Utbytesmunstycke till ovanstående färgspruta. Sats med inner/yttermunstycke och nål.

Nr.	Diam.	Pris
20-4990	0,3	89:-
20-4991	0,5	89:-
20-4992	1,0	89:-

Köpinformation
se sidan 364



Luftpåfyllare med manometer. Levereras med snabbkopplingsnippel. Graderad 0-12 bar. 30-3163 119:-

Tryckmätare gummiklädd, graderad 0-12 bar. Gummislang längd 30 cm med anslutning för bildäck. 30-3167 79:-



Luftpåfyllare med manometer i kraftigt utförande med slang och luftnippel på förlängningsrör. 30-3908 349:-



Färgspruta för professionell målning av modeller, motiv på bilar, foto-retusch m.m. Ställbar sprutbredd 1,5-38 mm. Arbetstryck 1-3,5 bar. Lev. med metallfärgkopp 7 cc, två glasburkar 22 resp. 60 cc, hållare för sprutan, nyckel samt 3 m slang. Lämplig tryckregulator 30-3165. 30-3224 357:-

Adapter för anslutning av färgsprutan till kompressor med gänga R1/4". 20-3225 39:-



Hållare för miniatyrfärgspruta. Monteras på bordskant max tjocklek 50 mm. 30-6069 149:-



Sprutpistol lika vidstående 30-5211 men med 0,6 l överliggande kopp av nylon. 30-5212 398:-

Utbytesmunstycke till 30-5211 och 30-5212. Sats med inner/yttermunstycke och nål.

20-5207	1,3 mm	179:-
20-5208	1,5 mm	179:-
20-5209	1,9 mm	179:-
20-5210	2,5 mm	179:-

Reservburk volym 60 cc. 20-3454 19:-



Airbrush En handbok för både nybörjaren och den redan aktive konstnären. Airbrush- och arbetsmetoder visas i enkla steg-för-steg beskrivningar. 144 sidor. 31-2899 249:-



Sprutpistol med stor kapacitet. Lämplig för större arbeten. Inställbar för olika färger och sprutbilder med hjälp av separata reglage för sprutbild, luft och färgmatning. Sugmatad. Nål av rostfritt stål och munstycke av mässing. Färgkopp 1 l. av aluminium med bajonettfästning. Levereras med 1,5 mm munstycke och snabbkopplingsnippel. 30-5211 468:-



Blästerpistol med slutet system - ger snabb och dammfri blästring. Avlägsnar gravrost ända in till metallen på några sekunder med minimal förbrukning av blästermedel. Luftförbrukning 100 - 500 l/min. Anslutning R 1/4". Levereras med 4 st olika munstycken samt 1 st mall för blästring på plana ytor. 30-4146 298:-

Blästermedel i 2 l. plastflaska. 30-3575 39:-



Sandblästerpistol för borttagning av färg och rost m.m. Behållare 1 l av aluminium med bajonettfästning. Arbetstryck 6-8,5 bar. Munstycke 4,5 mm. Luftförbrukning vid 6 bar 170 l/min. 30-3903 149:-

Reservmunstycke till 30-3903. 20-5306 50:-

Sandblästerpistol med flexibel gummislang och sandinsug av aluminium. Munstycke av stål diam. 5 mm. Luftförbrukning vid 6 bar 500 l/min. 30-3904 239:-

Reservmunstycke till 30-3904. 20-4518 69:-



Tryckluftvävt-pistol för anslutning till 1/2" vattenslang och tryckluft. Ger en effektiv högttrycksspolning. Separat ventil för reglering av vattnet. 30-3902 149:-

Sprutpistol för motortvätt m.m. Helt av aluminium. Ställbart munstycke och nippel för 1/4" slang. 1 liters behållare. Längd 38 cm. 30-3906 139:-



Dammsugare för tryckluft. Levereras med två olika munstycken, filtersäck och spiralslang. Anslutning inv. R 1/4". 30-3909 219:-



Rak slipmaskin med tillbehör för slipning och filning m.m. Levereras i kraftigt plastlåda med 10 st slipstift, 2 st spärrhylsor 3 och 6 mm samt 1 st 1/4" anslutningsnippel. Varvtal 22000 v/min. Vikt 0,55 kg. 30-6198 289:-

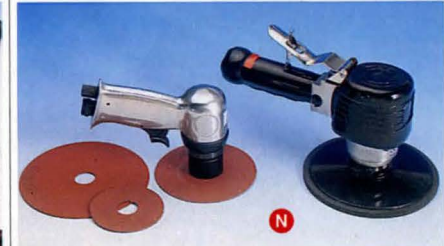

Fiberrondellmaskin för slipning av svetsfogar m.m. Ställbart varvtal max 16000 v/min. Levereras med 3 störrondeller för 76, 115 och 140 mm fiberrondeller. Anslutning invändig R 1/4" gäng. Vikt 1,2 kg. 30-6203 249:-

Slipmaskin med excenterroterande rörelse - eliminerar "sliprosor". Slipdisk för 150 mm slippapper. Varvtal 9000 v/min. Anslutning invändig R 1/4" gäng. Vikt 1,7 kg. 30-6205 298:-



Borrmaskin med 10 mm nyckelchuck. Varvtal 2200 v/min. Anslutning invändig R 1/4" gänga. Vikt 0,9 kg. 30-6204 298:-

Balansblock för upphängning av tryckluft- och elmaskiner. Enkelt omställbar för olika maskinvikter. Linlängd 1,5 m. Nr Maskinvikt Pris
30-6521 0,3-0,6 kg 189:-
30-6522 0,6-1,5 kg 189:-



Sprutpistol för rostskyddsolja och karoskydd i 1-liters förpackning med gänganslutning. Två utbytbara anslutningsmunstycken medföljer Max 2 bar. 30-4840 98:-

Anslutningsmunstycken. 6 st/tp. 20-4841 49:-

Tryckluftverktyg



Bandslip för 10 x 330 mm slipband. Sliparmen kan roteras 360° i förhållande till handtaget. Anslutning invändig R 1/4" gäng. Levereras med 2 slipband (31-2455). Längd 30 cm, vikt 0,7 kg.
30-6206..... 598:-



Mutterdragarsats Reversibel rotationsriktning, varvlat 7000 v/min. Inställbart moment (max 340 Nm). Hylsfäste 1/2". Vikt mutterdragare 2,2 kg. Levereras i kraftig plastlåda med 10 st krafthylsor, förlängare 100 mm, dimsörjare, oljekanna och snabbkopplingsnippel.
30-6207..... 449:-

Mutterdragare lika ovanstående men kraftigare utförande, max vridmoment 540 Nm. Vikt 2,6 kg. Levereras utan plastlåda och tillbehör. Anslutning invändig R 1/4" gäng.
30-6208..... 985:-



Spärmutterdragare med mycket god åtkomlighet. Segdragande arbetsmoment max 60 Nm. Reversibel. Hylsfäste 1/2". Vikt 1,2 kg.
30-6209..... 297:-



Köpinformation se sidan 364

Hjulmutterdragare. Kraftfull mutterdragare för 12V med propp för cigarettändaruttaget med inbyggd säkring 10 A. Underlättat hjulbyte väsentligt. Fyra hylsor medföljer: 17, 19, 21 och 23 mm. Höger-/vänstergång.
35-1342..... 495:-

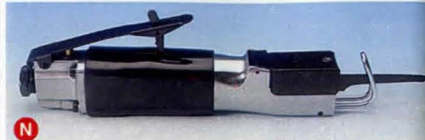

Sticksåg för sågning i de flesta material, utmärkt vid sågning av bl.a. karosseriplåt. Säkerhetsspår förhindrar oavsiktlig igångsättning. Slaglängd 10 mm, slaghastighet ca 10.000 slag/min. Levereras med snabbkopplingsnippel och 2 sågblad. Vikt 0,5 kg. Anslutning invändig R1/4" gäng.
30-6210..... 598:-
Reservblad till ovanstående, 1 st 24 tänder/tum och 1 st 32 tänder/tum.
20-5160..... 39:-



Plåtnibblingsmaskin för tunnplåt. Ger ett helt "rent" skär. Kapacitet stålplåt 1,2 mm, aluminiumplåt 2,0 mm. Spårbredd 6 mm. Ansl. gänga inv. R 1/4". Vikt 0,9 kg.

30-6212..... 459:-
30-6213 **Reservstans**..... 98:-
30-6214 **Reservdyna**..... 98:-



Tryckluftshammare med fäste 10 mm 6-kant. Reglerventil för inställning av önskat slagtal max 4000/min. Anslutning R 1/4". Vikt 1,1 kg. Levereras med 4 st mejslar.
30-6215..... 198:-

Skölpjärn för användning i tryckluftshammare. Ger mycket snabb avverkning vid t.ex. bildhugning, urtagning av kåsor m.m. Bredd 25 mm. Totallängd 150 mm med 10 mm 6-kant fäste. Svensk tillverkning.
30-4216 **Rak**..... 239:-
30-4217 **Böjd**..... 259:-

Tryckluftshammare lika ovanst. men med runt 3/8" fäste. Max slagantal 3000/min. Vikt 1,5 kg. Lev. utan mejslar.
30-6216..... 198:-

Mejselset med 9 olika verktyg för mejselshammare. Med runt 3/8" fäste.
30-2993..... 98:-

Blandare och tillbehör



30-6648

30-6647

30-6649

30-6646

Badkarsblandare krom/guld komplett med 150 cm slang och duschhandtag. Anslutningsgänga R 1/2" för duschslang. För väggmontering rekommenderas blandarfäste 35-1391.
30-6645..... 949:-
Duschset krom/guld. Med 1/2" anslutning. Lev. med handdusch, 150 cm slang samt duschstång längd 600 mm.
30-6648..... 495:-

Duschblandare krom/guld. Med anslutningsgänga R 1/2" för duschslang. För väggmont. rek. blandarfäste 35-1391.
30-6649..... 595:-
Diskbänksblandare krom/guld. Med svängbar pip, längd 210 mm.
30-6647..... 495:-
Tvättställsblandare krom/guld komplett med bottenventil (byggmått 35-50 mm).
30-6646..... 698:-

Engreppsblandare krom/guld, tvätt komplett med bottenventil (byggmått 35-50 mm).
30-6084..... 598:-

Engreppsblandare krom/guld, disk. Svängbar pip längd 250 mm.
30-6085..... 598:-

Termostatblandare krom/guld, dusch 150 c/c. Med R 1/2" för anslutning av duschslang. För väggmontering rekommenderas blandarfäste 35-1391.
30-6086..... 698:-

Engreppsblandare disk. Svängbar pip längd 250 mm.
30-5868..... 398:-

Engreppsblandare tvätt. Komplet med bottenventil (byggmått 35-50 mm).
30-5869..... 398:-

Termostatblandare dusch. 150 c/c. Med R 1/2" gänga för anslutning av duschslang. För väggmontering rekommenderas blandarfäste 35-1391.
30-5871..... 498:-

Blandarfäste 150 c/c med R 1/2" röranslutning för utanpåliggande rördragning.
35-1391..... 298:-



30-6085

30-6084

30-6086

398:-



30-5868

30-5869

30-5871

498:-



Strålsamlare

30-6641 M24x1 utv. 24:-
30-6642 M22x1 inv. 24:-
Duschmunstycke för montering på köksarmaturer med såväl invändig som utvändig gänga. Med ett enkelt handgrepp förändrar man en vanlig stråle till en dusch.
35-1542..... 32:-



Vattenfilter reducerar kraftigt kemiska tillsatser, giftiga ämnen, slam och fällningar. Lätt omställbar till vanligt flöde när man t.ex. diskar. Vid normal konsumtion bytes filtret var tredje månad. Lättmonterad, passar alla normala kranar.

35-1540..... 179:-
35-1541 Utbytesfilter till ovanstående..... 49:-
34-1398 Utbytesfilter till filter 34-1397..... 69:-



Engreppsblandare Moratemp high standard. Svängbar pip längd 223 mm.
 30-6135 Med diskmaskinsavstängning 898:-
 30-6136 Utan diskmaskinsavstängning 698:-



Engreppsblandare Mora-temp Tvätt, utan b.ventil.
 35-1022 598:-

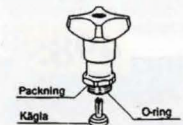

Ventilkägla. För kran typ R 1/2"-M 26. Pr st.
 25-1041 17:-



Toaletsits universal av vit plast. Reglerbara fästen av vit plast. 190 mm c/c.
 30-6666 198:-



Duschblandare Moraterm termostat. Levereras med R 1/2" gänga för dusch.
 35-1026 898:-



Kar och duschblandare Moraterm termostat. Lev. med pip och R 1/2" duschanslutning.
 30-6679 1269:-



Blandarfäste 160 c/c med anslutning R 1/2" för utanpåliggande rördragning.
 35-1034 269:-



Reglerkägla till Moraterm termostatblandare.
 30-6676 64:-



Känselfäste till Moraterm termostatblandare.
 30-6677 66:-

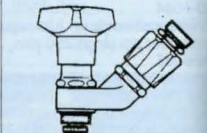

Extra vattenuttag, kompl. med ansl.nippel R 1/2".
 35-1040 369:-



Mellankoppling, excentrisk 10 mm. För anslutning av blandare med 160 mm c/c till inst. med 180 mm. c/c.
 25-1033 74:-
Anslutningskoppling, M26 x 1,5 - G 1/2". För duschkabiner m.m.
 30-6684 64:-



Vattenutkastare. Frostsäker. Inlopp: Klämringskoppl. 15. Utlopp: R 1/2. Max vägg-tjocklek 400 mm.
 30-6680 379:-
Nyckel till vattenutkastare.
 30-6685 24:-



Duschslang med 1/2" anslutning. Längd 150 cm.
 35-1488 98:-
Duschhandtag med 1/2" ansl.
 35-1489 49:-
Väggfäste för duschhandtag.
 35-1490 24:-



Duschhandtag med 3 olika stråltyp: soft, spray och massage. Flödesbegränsare (9 och 12 lit/min) som sparar vatten och energi medföljer. 1/2" anslutning.
 30-6667 249:-

Duschhandtag med väggkonsoll, silbrička i gummi som förhindrar kalkbeläggning. Flödesbegränsare (6, 9 och 12 lit/min) som sparar vatten och energi medföljer. 1/2" anslutning.
 30-6673 74:-



Duschdraperistång kombi med 3 möjliga varianter, 90 x 170 cm, 90 x 90 cm eller 90 x 90 x 90 cm.
 30-6668 159:-

Duschdraperistång rak. Mått 75 - 220 cm.
 30-6669 98:-

Duschdraperi 100% polyester. Mått 200 x 180 cm.
 30-6671 169:-

Draperiringar med snabb-låsning. 12/st förp.
 30-6670 39:-



Duschset Handy. Ett enkelt sätt att få duschmöjlighet vid tvättstället. Tryck in knappen vattnet kommer ur duschhandtaget, släpp knappen vattnet kommer ur blandaren.
 30-6662 279:-



Kombidusch. 115 cm lång duschslang med snabbfäste.
 Nr Pr st 10 st
 34-530 29:- 239:-

Badrumserie i vit epoxy-lackerad plåt med formgjutna detaljer. En prisvärd serie.

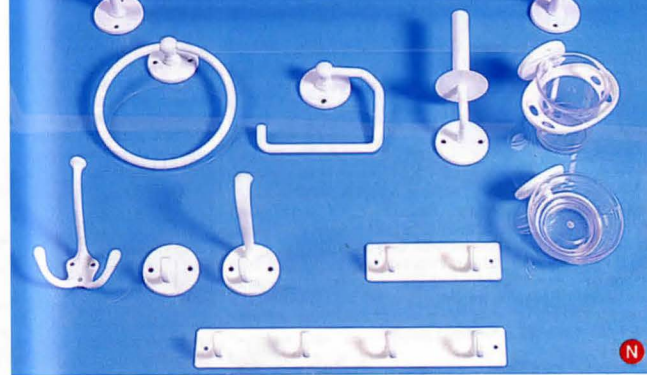

31-2986 **Handdukhängare** med ring, dia. 165 mm. 29:-
 31-2987 **Toalettrullshållare** 29:-
 31-2988 **Hållare** för extra toalettrulle. 23:-
 31-2989 **Hållare** inkl. mugg för tandborste. 29:-
 31-2990 **Tvålkopphållare** 29:-
 31-2991 **Badlakanstäng,** längd 60 cm. 39:-
 31-2992 **Trippelkrok.** 15:-
 31-2993 **Krok,** kort. 15:-
 31-2994 **Krok,** lång. 19:-
 31-2995 **Hängare** med 2 krok. 15:-
 31-2996 **Hängare** med 4 krok. 25:-



21-2231

Krok självhäftande i plast.
 Nr Prs pr par
 21-2231 19:-

Krok självhäftande i plast.
 Nr Prs pr par
 21-2232 19:-



21-2232

Krokssystem som sitter orubbligt fast med den unika dubbelhäftande tejpresnan, som gör det möjligt att ta ner krokarna utan att skada underlaget.

31-2997 Rektangulär 26:-
 31-2998 Oval 26:-



Kemtolett Campa Poti XG. En bekväm toalettösnings för fritidsstugor, husvagnar, båtar m.m. Handpump till spolvattentanken. Avfallstanken har ett inbyggt vridbart tömningsrör för enkel & stänkfri tömning. Kapacitet: Spolvattentank 15 liter. Avfallstank 21 liter. ca. 60 spolningar. Mått 41 (=normal sitthöjd) x 38x42 cm.
30-6290..... 849:--

Saneringsvätska Aqua Kem Green 1,5 lit. En miljövänlig saneringsvätska som bryter ner och bekämpar gasbildning i avfallstanken. (måste alltid användas)
30-6291..... 119:--

Toalett papper Aqua Soft. Ett specialpapper som snabbt bryts ner i avfallstanken. 4 rullar/förp.
30-6293..... 54:--

Spolvattentillsats Aqua Rinse 1,5 liter. En miljövänlig spolvattentillsats som rengör och desinficerar toalettstanken. Tillsättes i spolvattentanken.
30-6292..... 98:--



Rostfri varmvattenberedare Thermia Effekt. Lev komplett med säkerhetsventil och termostatisk blandningsventil. Effekt 400 V 3-fas, 3000 W. Omkopplingsbrutt till 230 V 1-fas, 1000 W alt. 2000 W, 400 V 2-fas, 1500 W.
Mått:

30L	390x497 mm	14 kg
50L	390x706 mm	18 kg
80L	440x834 mm	25 kg
110 L	440x1070 mm	32 kg
Nr	Volym	Pris
44-3440	30	3295:--
44-3441	50	3595:--
44-3442	80	3895:--
30-6609	110 L	4495:--

Köpinformation
se sidan 364

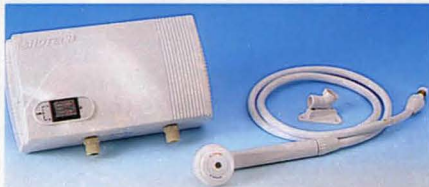

Genomströmningsvärmare Hotech. Direkt varmvatten utan uppvärmningstid. Sparar vatten och energi. Kan kopplas till flera tappställen, använd befintliga kranar. 6 kW 400V/3-fas, 3 x 7,5 amp. Vid inloppstemp 12° ger värmaren 3,3 liter/min. 38° vatten. Anslutningsgånga 1/2". 3 säkerhets-termostater. Godkänd av Semko även för våtutrymmen. Storlek 160x290x100 mm. För dusch använd nedanstående duschpaket (30-5870) för bästa resultat.
30-5867..... 1898:--
• Duschpaket m. ställbart duschhandtag, slang och väggfäste.
30-5870..... 149:--
• Munstycke till tappkran, ställbart.
30-5872..... 59:--

Vattenstopparen, det optimala skyddet mot vattenskador. Passar alla disk- och tvättmaskiner. Om slangens brister eller glider av stoppas vattenflödet automatiskt. Adapter för 1/2" och 3/4" rörgång.
34-614..... 84:--



Effektivisera och skydda Ert värmesystem

Dragbegränsare för ved, olje och gaspannor. Släpper in "tjuvluft" i rökgaserna och bromsar draget som hålls på en konstant nivå oberoende av väder och vind.
• Sänker rökgastemperaturen under 350°C • Minimerar risken för soteld. • Jämn förbränning = sparar bränsle. • Motverkar kondens i skorstenen.



Dragbegränsare för muring. Mått 130x190 mm. Klarar villaskorstenar upp till 15 meter.
30-6682..... 398:--



Dragbegränsare för montage på rör. Mått 180x145 mm. Klarar villaskorstenar upp till 8 meter.
30-6683..... 529:--



Dragregulator ESBE. Avsedd för reglering av pann-temperaturen vid vedeldning. Anslutningsdim.: R 3/4".
35-1219..... 249:--



Dragluckestängare ESBE för ved- och ved-elpannor. Monteras tillsammans med befintlig dragregulator. Stänger dragluckan automatiskt när veden brunnit ut. Monteringsanvisning medföljer.
34-3101..... 298:--



Anslutnings slang med inv. gängad mutter. Omflätad av nylon/rostfri tråd. Max tryck 10 Bar. Max temp. 90°.
Anslutning Rak/Rak
Nr Gånga/Längd Pris
30-6583 R15xR15/1,2m 68:--
30-6584 R15xR15/2,0m 84:--
Anslutning Rak/Vinkel
Nr Gånga/Längd Pris
30-6585 R15xR15/1,2m 74:--
30-6586 R15xR20/1,2m 78:--
30-6587 R15xR15/2,0m 92:--
30-6588 R15xR20/2,0m 92:--



Avlopps-slagsats, för tvättmaskiner och diskmaskiner. Anslutningsdiam. 19-22 mm. Inkl. vägghållare.
49-322..... 79:--

Säkerhets/Droppbricka av plast, för att lägga under diskmaskinen eller tvättmaskinen som läckindikator. Mått 60x60 cm.
30-6589..... 149:--



Blandningsventil ESBE. För termostatisk reglering av tappvarmvatten. Ställbart temperaturområde 38-65° C.
Nr Ansl.dim. Pris
35-1220 22 mm 269:--
35-1292 15 mm 249:--



Säkerhetsventil för varmvattenberedare m.m. Arbetstryck 9 Bar. Inlopp 15 R utv. Utlopp klämringskoppl. för rördim. 15 mm.
30-6639..... 94:--



Påfyllningsventil för påfyllning av värmesystem m.m. Med backventilsfunktion och klämringskoppl. för rördim. 15 mm.
30-6640..... 134:--



Tappkulventil med slangkoppling. Ansl.gångna 1/2".
25-1484..... 49:--



Elementnyckel för luftning av värmeelement. Av förn. järn.
Nr Pr st 10 st
21-762 6:-- 42:--



Kulventil med ventilhus av förnicklad mässing och kula av hårdförkromad mässing. Max arbetstryck 30 Kp/cm³, max temp. 185° C. Inv. gänga.
Nr Ansl.gångna Pris
25-1248 3/8" 36:--
25-1249 1/2" 40:--
25-1250 3/4" 55:--
25-1251 1" 72:--
25-1252 1 1/4" 114:--



Kulventil med klämringskopplingar för kopparrör.
Nr Diam.mm. Pris
30-6590 12 65:--
30-6591 15 65:--
30-6592 22 79:--
30-6593 28 114:--



Kulventil med klämringskopplingar och vred. Förkromad. Max 120° C.
Nr Rör.dim. Pris
25-1485 12 mm 79:--
25-1486 15 mm 79:--



Cirkulationspump MYSON CP-53-C. 3-hastigheter. Max tryckhöjd 5 m. 1-Fas/230V. Max ineffekt 104 W. Anslutning till pumphuset R 1 1/2". Lev. utan kopplingar.

Nr	Bygghöjd	Pris
34-3854	130 mm	598:--
34-3855	180 mm	598:--
Anslutningskopplingar m. avstängn. till cirkulationspumpar.		
Nr.	Gånga	Pr/st
25-1439	1 1/2" x 1" inv.gånga	64:--
25-1440	1 1/2" x 22 mm. kläm.	67:--
25-1549	1 1/2" x 28 mm. kläm.	79:--



Rörisolering av PUR-skum med ytskikt av PVC. Förklitrad skarv för snabbt och enkelt montage. Max temp. +100° C.

Rör längd 1 meter			
Nr	Inv.	Utv.	Pris
30-6610	22mm	62mm	35:--
30-6611	28mm	68mm	38:--
30-6612	35mm	75mm	41:--

Böj 90°
Nr Inv. Utv. Pris
30-6613 22mm 62mm 23:--
30-6614 28mm 68mm 26:--
30-6615 35mm 75mm 29:--
Manschett för rörändar. 18mm x 5m.
30-6617..... 54:--

Tejp för skarvar. 25mm x 20 m.
30-6616..... 19:--



Teflonband för gängtätning. Bredd 12 mm, längd 10 m. I plastkapsel.
Nr Pr st 10 st
26-495 7:-- 49:--

Pannkitt för elfasta reparationer av sprickor och otäteter i pannor, spisar, rökkanaler m.m. Vikt 0,5 kg.
30-6681..... 45:--

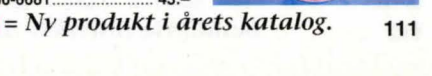

Gängtätningssats med lin och 50 ml. kitt.
25-1431..... 36:--
Unigum gummikitt för anslutning av klosetter, avlopp m.m. Lätt att forma. Kan övermålas. Vikt 250 gram.
35-1556..... 33:--

Klämringskopplingar, Kopparrör



Klämringskopplingar av mässing för vatten-, olje- och gasinstallationer - ger enkla och tillförlitliga röranslutningar utan lödning eller gängning. Typgodkänd av Statens Planverk. Kopplingarna levereras komplett med klämring. Rördiameter avser utvändigt mått i mm.

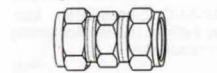

Dubbelkoppling.		
Nr	Diam.mm	Pr st
25-1045-10	10x10	28:-
30-6555	12x10	37:-
25-1045-12	12x12	23:-
30-6556	15x10	45:-
30-6557	15x12	45:-
25-1045-15	15x15	26:-
25-1045-22	22x22	41:-
Förkromade		
25-1202-10	10x10	29:-
30-6558	12x10	37:-
25-1202-12	12x12	28:-
30-6559	15x10	54:-
30-6560	15x12	54:-
25-1202-15	15x15	32:-

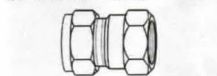

Invärdig rak koppling.		
Nr	Dim.	Pr st
25-1048-1	12xR15	27:-
25-1048-2	15xR15	24:-
Förkromade.		
Nr	Dim.	Pr st
30-6563	12xR15	37:-
30-6564	15xR15	32:-

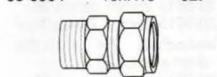

Utvändig rak koppling.		
Nr	Dim.	Pr st
25-1049-4	12xR15	22:-
25-1049-5	15xR15	24:-
Förkromade.		
Nr	Dim.	Pr st
30-6565	12xR15	29:-
30-6566	15xR15	31:-



Rörplugg.		
Nr	Diam.	Pr st
25-1052-10	10	13:-
25-1052-12	12	16:-
25-1052-15	15	17:-

Klämringskoppling.		
Nr	Dim.	Pr 10 st
25-1054-10	10 mm	25:-
25-1054-12	12 mm	28:-
25-1054-15	15 mm	34:-



Vinkelkoppling.		
Nr	Diam.mm	Pr st
25-1047-10	10	44:-
25-1047-12	12	31:-
25-1047-15	15	35:-
25-1047-22	22	61:-
Förkromade		
Nr	Diam.mm	Pr st
25-1309-10	10	47:-
25-1309-12	12	37:-
25-1309-15	15	42:-

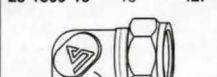

Invärdig vinkelkoppling.		
Nr	Dim.	Pr st
25-1051-1	12xR15	41:-
25-1051-2	15xR15	39:-
Förkromade.		
Nr	Dim.	Pr st
30-6569	12xR15	49:-
30-6570	15xR15	48:-



Utvändig vinkelkoppling.		
Nr	Dim.	Pr st
25-1050-1	12xR15	36:-
25-1050-2	15xR15	37:-
Förkromade.		
Nr	Dim.	Pr st
30-6567	12xR15	46:-
30-6568	15xR15	46:-



Förminsning.		
Nr	Dim.mm	Pr st
25-1311-3	12x10	20:-
25-1311-5	15x10	22:-
25-1311-6	15x12	22:-



T-koppling		
Nr	Dim	Pr st
25-1046-10	10x10x10	55:-
25-1046-12	12x12x12	39:-
30-6551	15x10x15	69:-
30-6552	15x12x15	69:-
25-1046-15	15x15x15	45:-
25-1046-22	22x22x22	77:-
Förkromade		
Nr	Dim	Pr st
25-1310-10	10x10x10	56:-
25-1310-12	12x12x12	49:-
30-6553	15x10x15	94:-
30-6554	15x12x15	73:-
25-1310-15	15x15x15	52:-

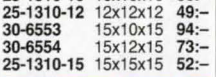

Halvkoppling, förkromad		
Nr	Dim.	Pr st
25-1200-10	10xR15	23:-
25-1200-12	12xR15	21:-
25-1200-15	15xR15	22:-



Prisolrör - tillverkade av mjukglödgade kopparrör med mantel av vit cellpolyeten. Bockas lätt för hand eller med enkla verktyg. Vid skarvning med klämringkopplingar skall stödhylsor monteras. Diam. avser kopparrörets utvändiga mått i mm.

Nr	rör Ø	y Ø	Pris 5 m
49-351-5	10x0,8	15	179:-
49-352-5	12x1,0	17	209:-
49-353-5	15x1,0	21	259:-
Nr	rör Ø	y Ø	Pris 25 m
49-351-25	10x0,8	15	749:-
49-352-25	12x1,0	17	869:-
49-353-25	15x1,0	21	1095:-

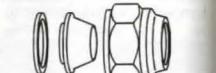

Stödhylsa för Prisolrör.		
Nr	Dim.	Pr st
25-1200-10	10xR15	23:-
25-1200-12	12xR15	21:-
25-1200-15	15xR15	22:-



Stödhylsa för Prisolrör. OBS! Stödhylsa skall användas till mjuka kopparrör. Lev. i förp. om 10 st.

Typ	Passar för	Pr fp.
25-1053-1	10x0,8	29:-
25-1053-2	12x1,0	32:-
25-1053-3	15x1,0	36:-

Köpinformation se sidan 364



Kopparrör halvhårda, förkromade. Längd 2000 mm.

30-6571	Diam. 12mm.	84:-
30-6572	Diam. 15mm.	98:-

Kopparrör mjukglödgade, förkromade. Enkla att böja. Längd 1200 mm.

30-6573	Diam. 12mm.	53:-
30-6574	Diam. 15mm.	64:-

Rörhållare vit, för rör 15-22 mm.		
Nr	Pr st	25 st
25-1192	Enkel	13:50
25-1193	Dubb.	15:-

Rörhållare förkromad, för rör 12-15mm.

30-6575	Enkel	24:-
30-6576	Dubb.	29:-

Slang



Bottenventil för tvättställ. 32R utv. Med bräddavlopp. 30-6661 98:-



Vattenlässats för tvättställ. R32 inv. 40mm utv. 30-6686 64:-



Röravskärare av aluminium. Kapacitet 4-29 mm diam. Hårdad skärtrissa och 2 st motrullar av stål. Längd 14 cm. 30-4145 47:-

Röravskärare för kopparrör. Kapacitet 4 - 16 mm. Med tunn skärtrissa och två motrullar. Storf. 35x45x20 mm. 20-505 36:-

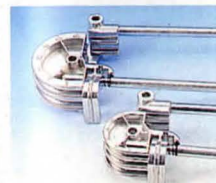

Rörbocare för koppar-, mässing-, aluminium och andra mjuka rör. Graderad 0-180°. 30-5574 För rördiameter 8/10/12 mm 98:- 30-5575 För rördiameter 14/16 mm 98:-



Slangklämmor av galvaniserat bandstål. Diam i mm. Förpackning om 10 st.

Nr	Diam	Pris
25-661	8-14	39:-
25-662	13-20	39:-
25-660	19-28	47:-
25-664	26-38	49:-
25-665	38-50	55:-

Förpackning om 2 st.

Nr	Diam	Pris
25-1254	8-14	13:-
25-1255	13-20	13:-
25-1256	19-28	15:-
25-1257	26-38	16:-
25-1258	38-50	17:-

Miniklämmer, 4 st/fp.

Nr	Diam	Pris
25-1263	8-10	18:-
25-1264	10-12	18:-
25-1265	12-14	18:-



Slangklämmorsortiment. Diam. 8-28 mm, totalt 15 st. Levereras i plastlåda. 25-1247 59:-

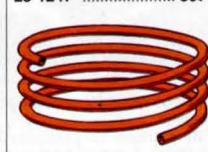

Glödgade kopparrör, s.k. oljerör. 7,6 m långa i kartong. Godstjocklek 0,80 mm.

Nr	Rördiam.	Pr st
49-63	3/16"	129:-
49-64	1/4"	164:-
49-65	5/16"	198:-
49-66	3/8"	229:-



Avtappings slang av armerad PVC. Rullas ihop platt och tar därför liten plats.

Max arbetstryck 4,5 Bar.		Max arbetstryck 10 Bar.	
Invärdig diameter	50 mm.	Invärdig diameter	32 mm.
49-378-5	5 m 139:-	49-376-5	5 m 129:-
49-378-10	10 m 259:-	49-376-10	10 m 235:-
49-378-25	25 m 559:-	49-376-25	25 m 524:-



Tryckslang för luft och vatten av PVC med kryssarmerad polyesterfiber. Resistent mot olja. Säkerhetsfaktor min 3:1.

Max arbetstryck 7 Bar.		Max arbetstryck 18 Bar.	
Invärdig diameter	25 mm.	Invärdig diameter	10 mm.
49-365-5	5 m 159:-	49-362-5	5 m 53:-
49-365-10	10 m 289:-	49-362-10	10 m 94:-
49-365-25	25 m 669:-	49-362-25	25 m 198:-

Max arbetstryck 11 Bar.		Max arbetstryck 20 Bar.	
Invärdig diameter	20 mm.	Invärdig diameter	8 mm.
49-364-5	5 m 104:-	49-361-5	5 m 46:-
49-364-10	10 m 194:-	49-361-10	10 m 79:-
49-364-25	25 m 439:-	49-361-25	25 m 185:-

Max arbetstryck 13 Bar.		Max arbetstryck 23 Bar.	
Invärdig diameter	13 mm.	Invärdig diameter	6 mm.
49-363-5	5 m 61:-	49-360-5	5 m 42:-
49-363-10	10 m 113:-	49-360-10	10 m 72:-
49-363-25	25 m 239:-	49-360-25	25 m 167:-
49-363-50	50 m 459:-	49-360-50	50 m 298:-

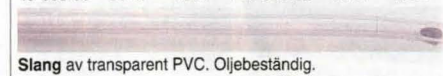

Slang av transparent PVC. Oljebeständig.

Invärdig diameter 3 mm.		Invärdig diameter 7 mm.	
49-366-5	5 m 13:-	49-370-5	5 m 33:-
49-366-10	10 m 21:-	49-370-10	10 m 56:-
49-366-25	25 m 47:-	49-370-25	25 m 169:-
49-366-50	50 m 76:-	49-370-50	50 m 298:-

Invärdig diameter 4 mm.		Invärdig diameter 8 mm.	
49-367-5	5 m 15:-	49-371-5	5 m 39:-
49-367-10	10 m 26:-	49-371-10	10 m 69:-
49-367-25	25 m 56:-	49-371-25	25 m 189:-
49-367-50	50 m 94:-	49-371-50	50 m 319:-

Invärdig diameter 5 mm.		Invärdig diameter 10 mm.	
49-368-5	5 m 19:-	49-372-5	5 m 59:-
49-368-10	10 m 33:-	49-372-10	10 m 109:-
49-368-25	25 m 69:-	49-372-25	25 m 239:-
49-368-50	50 m 119:-	49-372-50	50 m 429:-

Invärdig diameter 6 mm.		Invärdig diameter 12 mm.	
49-369-5	5 m 23:-	49-373-5	5 m 74:-
49-369-10	10 m 39:-	49-373-10	10 m 129:-
49-369-25	25 m 79:-	49-373-25	25 m 289:-
49-369-50	50 m 139:-	49-373-50	50 m 519:-



Gasolslang Flambeständig yttergummi, flatade kordinlägg av rayon och innerlåg av nitrilgummi. Max arbetstryck 12 Bar. Invärdig diameter 8 mm.

49-381-5	5 m	149:-
49-381-2	2 m	59:-

Tvillingvettslang röd/blå. Max arbetstryck 20 Bar. Invärdig diameter 5 mm.

49-379-5	5 m	165:-
49-379-10	10	289:-



Pumpautomat med pump av kraftig plast för tystare gång och 25 l tank av hydropresstyp (ger ingen rostutfällning som är ett problem i t.ex. fritidshus där pumpen under perioder inte arbetar). Försedd med tryckströmbrytare, förinställd på 1,4 - 2,8 Bar och manometer. Max tryck 4,7 Bar. Max kapacitet 52 l/min. Max sughöjd 7 m. Max. uppfordringshöjd 48 m. Utvärdig 1 1/4" röranslutning. Storlek 51x27x51. Vikt 15 kg. Motor 230V, in 1000W, ut 750W, strömförbrukning 4,5 A. Lev. med 2 omvandlingar till 1" utvärdig gång och 2 nippel för 1" slang. 44-3858 1395:-

Pumpautomat med rostfritt pumphus och pumphjul. Invändig 1" röranslutning. I övrigt lika 44-3858. Nippel och omvandlingar medföljer ej. 44-3857 1798:-

Trädgårdspump självsugande. För trädgårdsbevattning, länsuppmöring m.m. Max tryck 4,7 Bar. Max uppfordringshöjd 48 m. Max kapacitet 3100 l/tim. Max sughöjd 7 m. Utvärdig 1 1/4" röranslutning. Motor 230 V, in 1000W, ut 750W. Storlek 35 x 21 x 26 cm. Vikt 8 kg. Levereras med en omvandling till 1" utvärdig gång och 2 nippel för 1" slang. 44-3856 995:-



Polyetenslang PEM PN 10. Lämplig som kallvattenledning ovan/under mark, kan även användas som sugslang. Max tryck 10 Bar. Nr Dim Längd Pris
30-6594 25 mm 25 m 169:-
30-6595 25 mm 50 m 279:-
30-6596 32 mm 25 m 249:-
30-6597 32 mm 50 m 419:-

Kopplingar för polyetenslang. Max arbetstryck 16 Bar.



Skarvkoppling
Nr Dim Pris
30-6598 25 mm 42:-
30-6599 32 mm 56:-



Koppling rak till gång.
Nr Dim Pris
30-6607 25xR20 inv. 29:-
30-6604 25xR25 utv. 29:-
30-6650 25xR25 inv. 29:-
30-6605 32xR25 utv. 36:-
30-6608 32xR25 inv. 36:-
30-6606 32xR32 utv. 36:-
30-6651 32xR32 inv. 52:-



Vinkelkoppling
Nr Dim Pris
30-6600 25 mm 44:-
30-6601 32 mm 57:-



T-Koppling
Nr Dim Pris
30-6602 25 mm 67:-
30-6603 32 mm 88:-



Filterhus för 10" filterpatroner. Ansl.gångar 1" inv. Max tryck 8 Bar. 30-6630 169:-
Filterpatroner 10" passande 30-6630
30-6631 Nylonnät, 60 micron. 74:-
30-6632 Bomullsgarn, 20 micron. 34:-
30-6633 Kol. 94:-
30-6687 Nyckel till 30-6630 29:-
30-6688 Vägghållare till 30-6630 48:-



Sugslang av PVC. Ø 40 mm. 44-3085 7 m 289:-
Sugslang av PVC. Ø 32 mm. 44-3655 7 m 239:-



Sugslang 1". Levereras med "fritt roterande" 1" in/ut gängad anslutning samt bottenventil med sil. 44-3042 7 m 198:-



Bottenventil med sil och backventil.
Nr Inv.ansl. Pris
34-3044 1" 49:-
34-3784 1 1/4" 98:-



Pump, bensindriven, OLEO-MAC SA 18. Lättviktsmodell med självsugande centrifugalpump av korrosionsbeständig förstärkt termoplast. Max kapacitet 9000 l/tim. Tryckhöjd max 35 m, sughöjd max 7 m. Anslutning 1" utv. gång. 2-takts luftkyld motor. Cylindervolym 30 cc. Varvtal 7500 v/min. Mått 260x250x300 mm. Vikt 3,9 kg. Levereras med sugsil och nippel för 1" slang. Lämplig sugslang 44-3042 (ingår ej). 44-3113 1898:-

Pump, bensindriven, OLEO-MAC SA 30. Självsugande centrifugalpump av aluminiumlegering med max kapacitet 16200 l/tim. Tryckhöjd max 30 m. Sughöjd max 7 m. Anslutning 1 1/2" inv. gång. 2-takts luftkyld motor. Cylindervolym 48 cc. Varvtal 5500 v/min. Mått 350x280x330 mm. Vikt 8,5 kg. Lev. med sugsil och nippel för 1 1/2" utv. gång och slang 1 1/2". 44-3114 2395:-



Plastkopplingar till pumpar m.m.
Nr Anslutning Pris
35-1518 Muff 1" inv.gång x 1 1/4" inv.gång 29:-
35-1519 Muff 1 1/4" inv.gång x 1 1/4" inv.gång 29:-
35-1523 Nippel 1" utv.gång x 1" utv.gång 15:-
35-1521 Slangnippel 1" utv.gång x 1 1/4" inv.slang 45:-
35-1516 Slangnippel 1 1/4" utv.gång x 1 1/2" inv.slang 24:-
35-1517 Slangnippel 1 1/2" utv.gång x 2" inv.slang 34:-
35-1522 Vinkel 90° 1 1/4" inv.gång x 1 1/4" inv.gång 39:-
34-3043 Vinkel 90° 1" inv.gång x 1" inv.slang 29:-
Nippel med multifunktion. Omvandling 1 1/4" - 1" - 3/4" utv.gång samt för inv. slang 1" och 3/4". 35-1520 39:-



Snabbkopplingsnippel
Hozelock med 1" invändig gång. 31-2942 24:-

Universalspump, självsugande av plast med gummi impeller. Användbar till de flesta vätskor. Axel 8 x 30 mm. Anslutningsgångar 3/4". Sughöjd ca 3 m. Kapacitet max 50 l/min vid 2800 v/min. Storlek 7,5 x 11,5 x 10 cm. Passar de flesta bormaskiner. 34-604 169:-



Pump med gjutet mässinghus. 14 mm axel med remskiva 70 mm (A-profil). Kan pumpa åt båda hållen. Diam. pumphus 106 mm. Vikt 3,5 kg. Levereras med 1" slanganslutningar. Kapacitet: med motor 0,4 hk 1400v/min, max 2400 l/min vid 1 m uppfordrings höjd, max uppfordrings höjd 10 m. - med motor 1,2 hk 2800 v/min, max 4500 l/min vid 1 m uppfordringshöjd, max uppfordringshöjd 30 m. 34-661 998:-



Fatpump av glasfiberförstärkt polypropylenplast. Avsedd för bensin, diesel, alkohol, motorolja och vatten. Kapacitet ca. 20 minutiter. 1" slanganslutning. 40-4955 469:-



Kolvump. Stabiilt utförd i metall med standard fatgång 58 mm. 5/8" in- och utlopp. 100 cm sugrör av styv plast och 100 cm böjligt utloppsrör med munstycke. En mångsidigt användbar pump för bensin, tunnflytande oljor, m.m. Pumphusets dim. 6x12 cm. Kapacitet: 12 l/min. 45-10 198:-



Vattenpump för anslutning till bormaskin. Rostfri axel 6x18 mm. Anslutning för 1/2" slang. Max kapacitet 20 l/min vid 3000 v/min. Sughöjd ca 3 m. Självsugande. Kan gå torr i 10 sek. Storlek 75x65x30 mm. 34-908 59:-

Dränkbara pumpar

Dränkbara pumpar med nivåbrytare för läns-pumpning m.m. Ej lämpliga för avloppsvatten och saltvatten. Pumphus av slagtålig plast. Levereras med 10 m kabel för nätanslutning 230V.

230V



44-4025

44-3253

44-3254

KILA 250/GI med inbyggd nivåbrytare, ger möjlighet att användas i mycket mindre brunnar än med konventionell flottörbrytare. Omställbar för manuell eller automatisk drift. Sänker vattennivån till ca 10 cm (i manuellt läge 2 cm) tillslag vid ca 15 cm. Pumpkapacitet vid 2 m tryckhöjd 70 l/min, vid 4 m, 50 l/min. Effekt 260 W. Storlek 19 x 25 cm. Anslutning 1" utv. gäng, nippel för 1" slang medföljer.

44-4025 898:-

KILA 600 med flottörbrytare. Pumpkapacitet vid 2 m tryckhöjd 210 l/min, vid 6 m, 110 l/min. Effekt 620 W. Storlek 17 x 28 cm. Anslutning utv. 1 1/4" gäng, nippel för 1 1/4" slang medföljer.

44-3253 1298:-

KROMA 1000 som ovan men kraftigare modell med pumphus av rostfritt stål, kan även intermittent användas i saltvatten. Sänker vattennivån till ca 20 cm, tillslag vid ca 50 cm. Pumpkapacitet vid 2 m tryckhöjd 280 l/min, vid 8 m, 160 l/min. Effekt 950 W. Storlek 18 x 39 cm. Anslutning inv. 1 1/2" gäng, nippel för 1 1/2" slang medföljer.

44-3254 2395:-



12V

35-76

35-13

35-74

Läns-pump. Dränkbar med automatisk nivåbrytare ställbar mellan 5 och 12 cm. Kan även kopplas för kontinuerlig gång. Kapacitet ca 6000 l/tim. Max tryckhöjd 3 m. Drivspänning 10-15V/10A likström. Storlek 18x15 cm. Anslutning för 1"-slang.

35-76 725:-

Läns-pump, lämpad för båtar m.m. Sänkbar. Kapacitet 3500 l/tim. Tryckhöjd max 2,5 m. Strömförbrukning 12 V/8 A likström. Storlek 16x12 cm. Vikt 1,1 kg. Anslutning för 1"-slang.

35-13 295:-

Dränkbar pump. Kapacitet 1500 l/tim. Max tryckhöjd 4,5 m. Drivspänning 12V/3A likström. Storlek 11x11 cm. Anslutning för 3/4" slang.

35-74 295:-

116

Jordfelsbrytare sid 203



Nivåvakt för kontroll av vattenskor. Kan användas för såväl stigande som sjunkande nivåer. Data: 250V/1A res. last. 250V/0,3A induktiv last. För större belastning skall mellanrelä eller kontakter användas. Längd 80 mm.

22-1683 149:-



Nivåvakt för vertikal montering. Med tungelementrelä för 120 VAC/1A (100 VDC). Flottören kan vändas för omvänd funktion slutning/brytning. Monteras i 16 mm hål. Montagedjup 56 mm.

22-3391 149:-



12V

Köpinformation
se sidan 364

Dränkbar pump för t.ex. husvagnar. Kapacitet 7,5 l/min. Max tryckhöjd 3 m. Avsedd för 12V/1,7A likspänning. Mått 50x90 mm. 10 mm slanganslutning.

35-73 119:-



12V

Läns-pump med nivåvakt. 23 l/min. Monterad på rostfri platta. Lev. med 1 meter kabel. Pumpens höjd 90 mm, total-längd 235 mm. Slangdiameter 19 mm.

35-1361 479:-

Nivåvakt 6-24 Volt (kvicksilverfri). Max belastning vid 12 VDC, 15 A. Storlek 55x105 mm.

25-1362 179:-

Pumpar, Högtryckstvättar

Automatisk start / stopp



40-5391



30-6644



30-6643

40-3995

Pump av plast. Kapacitet 26 l/min. Med standard fatgång 58 mm och 85 cm långt sugrör. 120 cm långt böjligt utloppsrör. Kan även tjänstgöra som sughävert. Tål bensin, oljor, thinner och svaga syror.

45-15 129:-

Pump av plast. Arbetar efter hävertprincipen och kan användas för alla lättflytande vätskor. Längd 49 cm.

Nr Pr st 10 st

34-161 17:50 145:-



Pump, helt av plast med handpumpblåsa och 2 m lång sugslang.

Nr Pr st 10 st

34-308 17:- 136:-

Högtryckstvätt EQ18 med automatiskt start och stopp. Levereras med 6 m tryckslang, turbolans (roterande munstycke som förhöjer tvätteffekten) samt skummunstycke med 0,5 l kemikaliebehållare. Pumstryck 120 bar, munstyckstryck 170 bar. Vattenmängd 8 l/min. motor 230 V 1,8 kW, vikt 12 kg.

30-6644 1498:-

Högtryckstvätt LW3000 med automatiskt start och stopp. Praktisk modell med hjul och teleskophandtag. Max tryck 120 bar. Max vattenmängd 8 l/min. Försett med manometer, tryckregulator och inbyggd tank med ejektor för rengöring med kemikalier. Levereras med 8 m tryckslang och en lans som har munstycke med inställbar spridningsvinkel och reglering av hög- eller lågtryck. Motor 2,2 kW, 230 V. Storlek 54x31x33 cm. Vikt 17,5 kg.

30-6643 2295:-

Tillbehörs-sats för högtryckstvätt. Innehåller: vätsandblåser, roterande borste, skummunstycke med 0,5 l kemikaliebehållare, rörensningmunstycke med 4 m slang och 4 adapters för anpassning till olika tvättar.

40-5391 598:-

Underspolningsmunstycke Passande Jetpower170, LW3000 och EQ18.

40-3995 239:-

Rengöringsmedel, Lensitil universal, skummande. Levereras i 5 l plastdunk.

45-1290 59:-



Oljeläns-pump för bilen, båten och andra motorer. Klarar oljebytet utan att öppna bottenpluggen.

35-1166 179:-

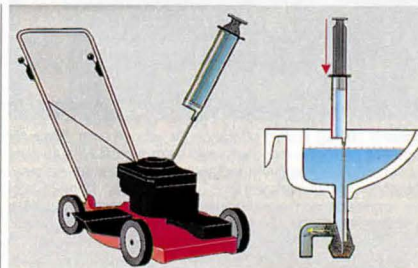

Stopp- och oljefixaren är ett nytt verktyg som lämpar sig till många saker, bl.a. rensning av vattenlås i handfat och diskbänkar, byte av olja i t.ex. gräsklippare, snäckväxlar m.m. Verktöget är tillverkat i miljövänlig plast som tål upp till 80°C. Volym 3 dl. Levereras med två munstycken 6 och 8 mm.

34-3814 89:-

Skarvsladdar sid 195 - 196

117



Elvinsch 12 V WARN A2000 kraftig modell med styrgrind. Lämplig för montering på 4-hjuliga terrängmotorcyklar eller universell användning. Löst reglage för montering på lämplig plats. Koppling ger möjlighet att frikoppla och dra ut wiren för hand. Arbetslast 907 kg enkel lina. 15 m stålwire diam 5 mm. Hastighet / strömförbrukning obelastad 7,1 m/min / 15 A, fullast 2,1 m/min / 145 A. Mått 33 x 12 x 12 cm. Vikt 11 kg. 40-5694 3395:-



Elvinsch 12 V WARN U1000 kraftig modell med reglage monterat på vinschen. Arbetslast 454 kg enkel lina. 9 m stålwire diam. 5 mm. Hastighet/strömförbrukning obelastad 9 m/min / 20 A, fullast 6 m/min / 280 A. Mått 33 x 14 x 14 cm. Vikt 7,5 kg. 40-5693 2395:-



Elvinsch 100 kg kraftigt utförande för lyft och drag. Fäste för montering på rör 50 mm diam. eller fyrkantig profil 45 x 45 mm. Manövrering via manöverhandtag med 1,8 m sladd. Automatiskt stopp vid helt indragen lina. Levereras med 11 m 2,5 mm wire, brytblock och anslutningsladd med stickpropp. Med enkel lina lyftes max 100 kg upp till 10 m, hastighet 9 m/min. Med dubbel lina lyftes max 200 kg upp till 5 m, hastighet 4,5 m/min. Motor 230V/430W. Mått 366x155x200 mm. Vikt 10 kg. 40-5608 1385:-

Elvinsch 200 kg lika ovanstående men med 13 m 3,6 mm wire. Med enkel lina lyftes max 200 kg upp till 12 m, hastighet 12 m/min. Med dubbel lina lyftes max 400 kg upp till 6 m, hastighet 6 m/min. Motor 230V/880W. Storlek 400x170x260 mm. Vikt 16,5 kg. 40-5609 2398:-



Dragblock av 4 mm stålplåt. Dubbla kuggkransar och spårar, 5 mm ställina och två smidda stålkrökar. CE godkänd för 1000 kg last, 2000 kg dragformåga. Utväxling 15:1. Vikt 4 kg. 30-6201 198:-

Dragblock av 6 mm stålplåt. Dubbla kuggkransar och spårar, 6 mm ställina och med tre smidda stålkrökar. CE godkänd för 1500 kg last, 4000 kg dragformåga. Utväxling 15:1. Vikt 7 kg. 30-6202 389:-



Vinschar av fözinkad stålplåt, reduktionsväxel med härdade drev och spår. 30-6219 och 30-6220 med två utväxlingar.

Nr	Max last	Brott last	Utv.	Pris
30-6217	250 kg	750 kg	3,2:1	149:-
30-6218	320 kg	960 kg	4,1:1	189:-
30-6219	350 kg	1050 kg	5,1:1/12:1	298:-
30-6220	500 kg	1500 kg	5,1:1/12:1	398:-

Vajer med monterad krok. Diam. 5 mm, längd 9 m. Arbetslast 2000 kg, brottlast 6000 kg. 30-6221 98:-

Brytblock av stål för max. 5,5 mm vajer. Enkelt delbart. Max. belastning 2000 kg. Endast för rullande last, ej lyft. 30-6392 89:-



Vinschar av stålplåt med reduktionsväxel och spår. De två största med flyttbara handtag och två utväxlingar. Original "Dutton" USA...

Nr	Dragkraft	Utväxling	Pris
30-3061	360 kg	3,2:1	239:-
40-3062	640 kg	4,5:1	379:-
40-3063	770 kg	10,5:1/5:1	598:-
40-3064	1140 kg	17:1/5:1	798:-



Löpvagn för max last 1 ton, passar I-balk. Spårvidd 58x130 mm. Vikt 10,5 kg. 30-3746 798:-

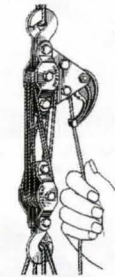

Lyftblock i mycket kraftigt utförande. Lättdragen kedja. Helt inkapslad broms och växelhus. Vridbara krökar. Max. belastning 1000 kg. Lyfthöjd 2,5 m. Minsta krokavstånd 325 mm. Vikt 13,5 kg. Godk. enl. ASS anvisningar. 40-3567 995:-



Tolja HALTRAC 66A-8. Max bel. vid lyft 220 kg. Utväxling 12:1. Lyfthöjd 2,5 m. Alla delar rostskyddade. Med automatisk låsning. 30-3065 398:-



Rundsling klädd. Säkerhetsfaktor vid 1000 kg 8:1, alla övriga 6:1. Svensk tillverkning. O=omkrets i meter.

Nr	Last, kg	O	Pr st
30-3576-1	1000	1	55:-
30-3576-2	1000	2	79:-
30-3576-3	2000	3	110:-
30-3576-4	2000	5	179:-

Spännrem med kraftigt lås. Bandbredd 25 mm.

Nr	Längd	Pris
35-1281	0,5 m	12:-
35-1282	1,5 m	14:-
35-1283	3,5 m	19:-



Kapellstroppar av gummi.

Nr	Modell	Längd	Pr 5 st
30-6128	oval	260 mm	28:-
30-6129	stege	260 mm	28:-
30-6130	T-stege	160 mm	32:-
30-6131	T-stege	260 mm	34:-
30-6132	T-stropp	150 mm	32:-
30-6133	T-stropp	250 mm	34:-
30-6134	Combi	380 mm	34:-

Fästrem för montering av stropp i oljett. 10 fp. 20-3812 29:-

Fästknopp inkl. skruv. 10 st/förp. 20-3811 19:50



Svensk tillverkning



Kombispännare för användning som lastspännare, vinsch och lyftverktyg. För bilägare, skoteråkare, montörer, jägare etc. Lastspännare surrningsstyrka 3000 kg. Vinsch med backningmekanism och friktionsbroms. Draglängd = bandlängd. Dragformåga: 400-500 kg enkelt band (se brytblock). Utväxling 8:1. Lyftverktyg med back- och bromsfunktion. Lyfthöjd = bandlängd. Godkänd för 200 kg last. Levereras med 4,5 m band. Vikt 1,4 kg. Bruksanvisning medföljer. 30-6050 398:-

Tillbehör till kombispännare 30-6050
Brytblock. Fördubblar drag- och lyftformåga. 0,5 m band med krok. Brottlast 1500 Kg. 30-6051 98:-

Band med krok bredd 35 mm. Brottlast 1500 Kg. 30-6048 Längd 4,5 m 74:-
30-6049 Längd 9,5 m 119:-



Lastspännare med surrningsstyrka 4000 kg. Kraftig vinsch och 35 mm band, längd 0,5 + 4,5 m med krok. 30-3955 128:-

Lastspännare lika ovan men kraftigare utförande med 50 mm band, längd 0,5 + 9,5 m med krok. Surrningsstyrka 8000 kg. 30-3956 249:-



Lastspännare. Säkrar och låser snabbt din last. Polyesterband 0,5+4,5 m med krokar. Bredd 25 mm. Surrningsstyrka 700 kg. 30-2690 39:-

Lastspännare lika ovan men kraftigare utförande med surrningsstyrka 2000 kg och extra surrningsringar. 30-3745 69:-



Montörvagn av plast med 4 hjul. Storlek 100 x 51 cm. 40-5666 179:-

Domkrafter, Garageutrustning



Verkstadskran, hydraulisk med utdragbar förlängningsarm. Hopfällbara ben gör att den tar liten plats vid förvaring eller transport. Armlängd/lyftkapacitet: 1000 mm/500 kg, 1100 mm/400 kg, 1200 mm/300 kg och 1300 mm/200 kg. Stativets längd utfälld 1430 mm, bredd 920 mm, höjd 1520 mm. 40-4116 3995:-



Uppkörningsramp för personbilar. Mått 780x175x200 mm. Tillåten last/ramppar-tjänstevikt 2 ton. Pr st. 30-6099 119:-



Garagedomkraft 2 ton. Lägsta höjd 135 mm, högsta höjd 385 mm, längd 535 mm, vikt 12 kg. 30-6143 269:-

Hydrauliska domkrafter, stabilt utförande med trapetsgångad ställskruv och överbelastningsskydd. Levereras med pumpspak. Godkänd enl. TÜV.

	Lägsta-/högsta			
30-6137	2 ton	181/297 mm	2,9 kg	89:-
30-6138	3 ton	194/312 mm	3,6 kg	129:-
30-6139	5 ton	216/343 mm	4,8 kg	169:-
30-6140	8 ton	230/377 mm	6,3 kg	239:-
30-6141	12 ton	230/385 mm	8,0 kg	279:-
30-6142	20 ton	242/392 mm	11,5 kg	498:-



Tändstiftsnyckel med ställbar spärr och ledat 21 cm långt handtag. Två hylsor 16 och 21 mm samt förlängning. 30-1030 49:-



Tändstiftsnyckel med kulle och 17 cm långt plastisolerat T-handtag. Nr Gripvidd
25-442 21 mm 19:50
25-443 16 mm 19:50



Korsnyckel m. hylsor 17, 19, 21 och 22 mm. Passar till fälgmuttrarna på de flesta bilar. Ett oumbärligt verktyg vid hjulbyte. Nyckellängd 38 cm. 30-6117 29:50



Spindelavsdragare dim. 17 mm. max gripvidd 50 mm. 30-5512 49:-



Oljefilteravsdragare med inv. 1/2" och 3/8" fyrkantfäste samt utv. 21 mm sexkant fäste. För filter med diam. 60-102 mm. 30-6364 59:-



Tryckplatta av plast, speciellt formad för pallbockar. Motverkar trycksador på bilens underrede m.m. 2/tp. 30-5272 45:-



Oljefiltertång. Gripvidd 75x95 mm. 30-943 29:-



Pallbock av svensk tillv. Godkänd enl. ASS normer för 1,5 ton belastning. Högsta höjd 450 mm, lägsta höjd 300 mm. Vikt 2,7 kg. 40-3472 Pr st. 59:-



Tryckplatta "Jack Pad" förhindrar trycksador vid lyft eller uppallning på profiler eller ömtåliga ytor. Passar både domkrafter och pallbockar. Mått 100x30 mm. 30-3473 79:-

Hylsnyckelsatser sid 90, 91

Cykelverktyg, Cykeldäck



Cykelverktyg. Innehåll: 3 st däcksavtagare, en ekernnyckel, 3 st sexkantnycklar 4,5 och 6 mm, 2 st konspännare, en universalsnyckel 8x16 mm. Samt en kombinerad kryss- och spärmejsel. 30-2648 69:-



Universalverktyg för 2, 4, 5 och 6 mm invändig 6-kant skruv, Phillips nr 1, spärmejsel, 8, 9 och 10 mm mutter samt tre olika ekermuttrar. Längd ihopfäld 95 mm. 30-5660 78:-



Cykeldäck. Måtten anger bredd och innerdiameter.

Nr	Tum	mm	Pris
45-1075	28 x 15/8 x 11/2	44-635	39:-
45-1076	28 x 15/8 x 13/8	37-622	39:-
45-1077	28 x 11/4	32-622	39:-
45-1595	28 x 1,75	47-622	39:-
45-1079	27 x 1 x 11/4	32-630	39:-
45-1080	27 x 1 1/2	40-609	39:-
45-1312	26 x 1 1/2	40-584	39:-
45-1365	26 x 13/8 x 11/2	37-584	39:-
45-1594	26 x 15/8 x 11/2	44-584	39:-
45-1115	26 x 1,75 x 2 MTB	47-559	49:-
45-1366	26 x 1,90 MTB	50-559	49:-
45-1116	26 x 2 MTB	54/57-559	49:-
45-1117	24 x 1,75 MTB	47-507	49:-
45-1084	20 x 2,125 BMX	57-406	39:-
45-1083	20 x 1,75 BMX	47-406	39:-
45-1593	16 x 1,75	47-305	29:-
45-1367	12 x 1/2	62-203	29:-



Avdragare för Shimano flerdelade frigångskransar, äldre modell. Diam. 20 mm. 30-5661 43:-



Avdragare för Shimano flerdelade frigångskransar, nytt utförande med snedställda kuggar. Diam. 23 mm. 30-5662 48:-



Kedjebrytare för demontering/montering av stift i cykelkedjor. Justerbar för olika kedjetyper. 30-5664 59:-



Avdragare för Shimano flerdelade frigångskransar, nytt utförande med snedställda kuggar. Diam. 23 mm. 30-5662 48:-



Kuggkransnyckel för demontering av kuggkrans (frigångskrans). Totaltlängd 30 cm. Längd kedja 22 cm. 30-5655 44:-



Ekernnyckel, 6 olika dim. 20-2630 18:-



Däckavtagare av armerad konstfiber. Sats om tre st. 30-5663 24:-



Styrlagernyckel 36/40 och 30/32 mm. Längd 28 cm. 30-5743 69:-



Stiftnyckel för demontering av bl.a. vevlager. Utbytbara stift diam. 2,8 mm. Ställbart stiftavstånd 11-55 mm. Längd 155 mm. 30-5657 56:-

Haknyckel för demontering av bl.a. vevlager. Haken ledad för anpassning till olika diam. Totaltlängd 16 cm. 30-5658 49:-

Konnycklar, två st för 13, 14, 15 och 16 mm. Längd 120 mm. 30-5659 23:-

Köpinformation sid 364,



Ny produkt i årets katalog.

Köpinformation se sidan 364



Reparationsats med 1 stor och 4 små självvulkaniserande lappar, en tub vulklösning, en bit sandpapper samt 1 st ventilgummi. 35-1656 16:-



Punkteringsspray. Tätar och pumpar ett cykeldäck på några sekunder. Innehåller 75 ml. 25-1411 36:-

Punkteringsspray för Mountain-bike. Innehåller 100 ml. 25-1412 49:-

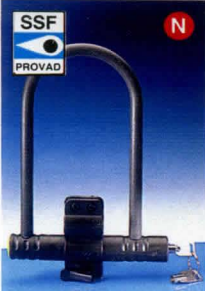

Bygellås LUMA 35HU
180x245 mm. SSF-godkänd.
35-1655 159:-

Köpinformation
se sidan 364



Kablås, extra kraftigt för
MC, moped m.m. Längd: 1,3
m.
35-1674 198:-



Cykeldatorer Sigma Sport. Tyska cykeldatorer med hög kvalitet och snygg design. Finns i 3 varianter, med följande funktioner: hastighet (1), tripmätare (2), totalsträcka (3), klocka (4), stop-ur (5), max-hastighet (6) och genomsnittshastighet (7).
35-1659 1+2+3 69:-
35-1660 1+2+3+4+5 86:-
35-1661 1+2+3+4+5+6+7 98:-

122

Reflexbälte sid 124



Cykellås "Basta". Bygel och lasarm av härdat stål. Två numererade nycklar medföljer. Godkänt av Svenska Stöldskyddsföreningen.
35-410 169:-

Cykellås "Basta" lika som ovan, men något större passande för Mountain Bike.
35-1226 189:-



Cykellås av wiretyp med hållare för montering på ramen. Wirelängd 1,8 meter. Levereras med 2 st nycklar.
35-1563 98:-



Reflex med LED-lampa. Fast eller blinkande sken. Levereras med flexibel fäste med dubbelhäftande tape. 90° justering för rätt vinkel mot trafiken. Gummiresår medföljer för möjlighet till fastsättning på arm eller ben. 2 st batterier (SR44) medföljer. Over 100 tim brinntid.
Rött ljus (bak) 39:-
35-1695 39:-

Gul/grönt ljus (fram).
35-1696 39:-



Cykelbelysning fram med sidobelysning för fast montering på styret med snabbkoppling justerbar i sidled. Kryptonglödlampa Philips 4,8V 0,75A (KPR-113). Batterier 4 st R6 (ingår ej).
35-1654 39:-



Cykelbelysning. Lampa och dynamo. Lampans diameter 6 cm.
35-1672 59:-
Cykellampa enbart.
35-1673 34:-



Cyclexreflexsats. Röd reflex bak, vit fram och orange för cykelhjulen. Godkänt enligt TSV's högt ställda krav.
35-747 39:-

Fler cykellås sid 169



Cykelbakiyse för pakethålarmontage. Diodelampa, vilket ger lång livlängd och låg energiförbrukning. 50 mm lång bultavstånd. Drivs av 2 st R6 batterier (medföljer ej).
35-1657 44:-

Cykelbakiyse för skärmontage 6V/0.6W glödlampa. Lev. med 2 meter kabel.
35-1658 16:-



SNAP-Reflex. Självformande reflex-band för arm och ben. Lämplig för både oss människor, som hund/häst. Enkel att ta av och på. En storlek. Godkänt reflexvärde. Rekommenderas av NTF.
35-1557 34:-



Blinkreflex med clips för enkel fastsättning på klädesplagg m.m. Reflexglas i plast med blinkande lysdiöd. Två batterier (typ SR44) medföljer. Diam. 54 mm, tjock. 14 mm.
35-1602 22:-



Kabelnsats för MC. Universal. Innehåller gas-, kopplings- och bromskabel samt nipplar.
35-1589 75:-

Kabelnsats för moped. Universal. Innehåller gas-, kopplings- och bromskabel samt nipplar.
35-1590 65:-

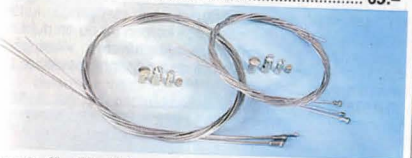

Wiresats för MC. Universal. Innehåller gas-, kopplings- och bromswire samt nipplar.
35-1591 39:-

Wiresats för moped. Universal. Innehåller gas-, kopplings- och bromswire samt nipplar.
35-1592 34:-

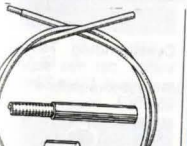

Bowdenkabel, ytterspiral för ställina. Extra böjlig. Överklädd i svart eller aluminiumgrå färg. Ange färg.
Nr För lina Pr m
49-281 1,25 mm 7:50
49-282 2,0 mm 8:-

Ställina för bowdenkabel.
Nr Grovlek Pr m
49-279 1,25 mm 6:-
49-280 2,0 mm 6:50

Ändhylsa för bowdenkabel. Förnicklad.
Nr inv. diam. 10 st.
25-264-5 5 mm. 15:-
25-264-6 6 mm. 15:-



Växelwire. Universal 2200 mm lång, försedd med 2 nipplar. Klipp av i önskad längd.
35-1668 12:-

Bromswire. Universal 2250 mm lång.
35-1669 12:-



Handbromskabel. Universal passar både bak och fram, klipp av i önskad längd. Komplet med wire, bowdenkabel och nipplar.
35-1670 19:-

Växelkabel. Passar till 3-växlade Torpedo nav. Komplet med justermutter.
35-1671 19:-



Universal cykelolja. Används där mycket höga krav ställs. Unik smörj- och penetreringsförmåga. Rostskyddande. 150 ml sprayburk.
35-1297 34:-



Fotpump med dubbla cylindrar för hög kapacitet samt munstycket för pumpning av gummibåtar, fotbollar m.m.
35-71 129:-

Fotpump lika föregående men med en cylinder av metall. Pumpcylinder 50x100 mm. Med tryckmätare och backventil.
35-67 59:-



Cykelpump av plast. Längd 38 cm.
35-49 19:-



Cykelpump, dubbelverkande. Pumpar ett normalt cykeläck på en halv minut. Passar de flesta ventiler, också för fotbollar och bilar. Längd: 198 mm, ø 28 mm, vikt 70 g. Svensk tillverkning.
35-1313 48:-

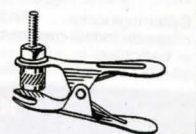

Snabbkoppling för cykel-fotpump. Kraftig fjäder. Längd 7 cm.
Nr Pr st 10 st
25-43 16:- 125:-



Pumpnippel för bil- och cykelventiler.
25-879 19:-



Cykelpump av stålör 38 mm diam. Längd 54 cm. Med snabbkoppling 25-43.
35-42 55:-



Blixtventil. Ventilinsats som passar cykelventiler. Lättare pumpning. Absolut tätning. 2 st per förp. Inkl. muttrar.
Nr Pr förp. 5 förp.
25-468 9:- 39:-

Ordertelefon 0247/44 444 orderfax 0247/44 555



Cykelpackväska tillverkad i kraftig nylonväv med extra ficka på baksidan. Fästes på pakethållaren med krok och kraftig gummistropp. Volym ca: 15 liter.
 35-1649 Höger (trottoarsidan) 179:-
 35-1650 Vänster (gatusidan) 179:-



Cykelpackficka. Svart plastbelagd kraftig väv. Inuti finns en plastbox som ger god stadga. Fästes på pakethållaren med krok och kraftig spiral fjäder. Storlek: 40x35x13 cm.
 45-1316 210:-

Cykelpackväska lika ovan. Storlek 35x29x10 cm.
 45-1370 198:-



Cykelringklocka.
 35-1665 24:-



Cykelringklocka Kraftig roterande modell med mycket kraftigt ljud.
 35-1357 19:-



Cykelhållare för dragkrok (50 mm kula). Snabb montering utan verktyg.
 45-1645 149:-
Bakljusramp till cykelhållare.
 45-1646 275:-



Cykelkorg. I uppfällt läge fungerar den som en korg då du får plats med t.ex. Öl/låskback, två matkassar, kattkorg, picknickkorg m.m. Vänder du på korgen får du en dubbelt så bred lastyta som den vanliga pakethållaren, vilket gör det idealiskt att lasta t.ex. stora sportväskor, resväskor, eller annan bred last.
 35-1675 198:-



Cykelhandtag. Tillverkade i kreton, det nya supermjuka materialet. Diam 22 mm.
 35-1667 34:-



Cykelborste för rengöring av nav, kedjor och dyl. Längd 31 cm.
 25-34 Stålborst 10:-
 25-37 Tagel 14:-



Barends. Tillverkad i mycket kraftig plast. Diam. 22 mm.
 35-1666 69:-



Reflexbälte med inbyggd High-tech lampa. Justerbar längd från 65 cm till 110 cm. Drivs med 2 st R6-batterier (medföljer ej). Drifttid: 30-50 timmar. Denna typ av reflex syns på över 300 meters avstånd.
 35-1564 198:-

Cykelstöd Av elförzinkat stål, enbent med inkapslad fjädermekanik. Dim. 26-28 tums hjul. Längd 30 cm.
 31-1400 49:-



Roteraende varningsljus med flexibelt stängfäste. Den nedre delen av varningsljuset viker sig vid ev. påkörning eller slag. Slagålig kåpa i polykarbonat. E-godkänd. Levereras med 55 Watts H1 halogenlampa.
 35-1526-12 12 360:-
 35-1526-24 24 380:-

Roteraende varningsljus lika ovanstående men magnet och sugkoppsfäste. Lev. med kabel och stickpropp passande för cigarettändaruttag.
 35-1527-12 12 360:-
 35-1527-24 24 380:-

Fäste för stolpmontage till 35-1526. Försett med gummitätning och anslutningskontakt (flatsift).
 35-1528 60:-



Bromsljus, universalsmodell som passar till de flesta bilmärken och typer. E-godkänd. Fyra glassockellampor 12V/5W ingår. Självhäftande montering på bakrutan med lutning från 25-75 grader. Storlek 180x90 mm.
 35-1406 149:-



Reflexfilm "Scotchlite" självhäftande. I klippark storlek 20x30 cm. Lätt att klippa till önskad figur eller bokstaver. Vit eller röd. Ange färg.
 25-230 44:-



OBS! Samtliga lyktor är i plast, godkända och E-märkta. Pris pr/st.

Baklykta för husvagn och lastbil. Bromsljus, bakljus och blinkers. Lev. utan glödlampor (1 st BA15S 10W och 2 st BA15S 21W). Storlek 320x125x62 mm.
 35-651 169:-

Positionslykt. Lev. utan glödlampa (1 st SV8,5). Storlek 78x43 mm. Ange rött, vitt eller orange plastglas.
 35-648 55:-

Sidomarkeringslykta med orangefärgat eller vitt glas och reflex. Lev. utan glödlampa (1 st SV8,5). Storlek 110x41x30 mm. Ange färg.
 35-647 36:-

Baklykta med bakljus/bromsljus och blinkers. Lev. utan glödlampor (1 st BA15s 10W och 1 st BAY15d 5/21W). Storlek 170x65x60 mm.
 35-1318 79:-

Baklykta för husvagn m.m. Rött bakljus med vit nedåtriktad avskärmbär nummerbelysning åt sidan, rött stoppljus samt orange blinkljus. Levereras utan glödlampor (1 st BA15s 5W och 2 st BA15s 21W). Storlek 230x84x33 mm.
 35-650 110:-

Nummerplåtsbelysning. Lev. utan glödlampa (1 st BA15s 5W). Storlek 110x58x53 mm.
 35-1320 39:-



Blinkersarm av gummi. Kompletterat med kabel och lamphållare. Sockel Ba15s. Levereras utan glödlampa. Längd 20 cm.
 35-1237 98:-
Reservglas till blinkersarm 35-1237.
 25-1238 17:50

Baklykta för bil och släpvagn. Bak-, bromsljus och blinkersfunktion, med eller utan nummerskyltbelysning. Glaset fästes med snäpplås, inga skruvar, lätt att byta lampor. Lev. utan glödlampor (2 st BA15s 21W, 1 st BA15s 10W). Storl. 101x98x55 mm.
 35-1107 58:-

Baklykta för inbyggd i bil, husvagn m.m. Bak/broms/bakljus och blinkers. Avrundat blinkersglas som även syns från sidan. Passar både höger och vänster sida. Lev. med 12V lampor (3 st BA15s 21W, 1 st BA15s 10W). Yttermått 380x130 mm. Monteringsmått 360x111 mm.
 35-1108 159:-

Nummerplåtsbelysning. Lev. utan glödlampa (1 st SV8,5). Storl. 80x30x30 mm.
 35-1319 36:-

Reflexer av kraftig plast. Godkända (E-märkta). Finns i färgerna klar, röd eller orange. Ange färg.
Rund, storl. ø 67 mm, tjocklek 7 mm, Håldiam 6 mm.
 25-1130 9:-
Rektangulär, storl. 90x40x5 mm. Håldiam. 4 mm.
 25-1131 9:50
Trekantig, storl. 150 x 150 x 150 mm. Endast röd.
 25-862 14:-

Reflexfilm "Scotchlite" självhäftande. I klippark storlek 20x30 cm. Lätt att klippa till önskad figur eller bokstaver. Vit eller röd. Ange färg.
 25-230 44:-

Reflexbälte med inbyggd High-tech lampa. Justerbar längd från 65 cm till 110 cm. Drivs med 2 st R6-batterier (medföljer ej). Drifttid: 30-50 timmar. Denna typ av reflex syns på över 300 meters avstånd.
 35-1564 198:-

Cykelstöd Av elförzinkat stål, enbent med inkapslad fjädermekanik. Dim. 26-28 tums hjul. Längd 30 cm.
 31-1400 49:-

Cykelhållare för dragkrok (50 mm kula). Snabb montering utan verktyg.
 45-1645 149:-
Bakljusramp till cykelhållare.
 45-1646 275:-

Kabelskor och skarvklämmor



Kabelskotång för isolerade kabelskor 0,75-6 mm². Med utväxling och inbyggd returspår som garanterar att pressningen fullföljs.
30-5145 198:-



Kabelskotång, kombinerad för både isolerade och oisolerade kabelskor från 1,5-6 mm². Kabelskalare 0,75-6 mm² och gängad bultklippare M2,6, M3, M3,5, M4 och M5. Längd 22 cm.
20-751 24:-



Kabelskotång med 34 st lödfria kabelskor i fackindelad plastlåda med måtten 250x115x38 mm.
30-716 49:-



Kabelskosortiment i praktisk plastlåda med 175 st kabelskor, fördelade på 18 st olika typer.
35-1246 59:-



Kabelskosats med ca. 320 st flatstift, flatstiftshylsor, 3-vägs-skarvar, gaffel- och rundstift, ringkabelskor samt skarvhylsor i varierande storlekar.
35-988 75:-



Kabelskor 1,5 mm²= röd, 2,5 mm²= blå, 6 mm²= gul
Nr Typ 10 st 100 st

15-329	1,5 mm ²	A	6:50	49:-
15-330	2,5 mm ²	A	6:50	49:-
15-331	1,5 mm ²	B	6:50	49:-
15-332	2,5 mm ²	B	6:50	49:-
15-265	6 mm ²	B	6:50	49:-
15-333	1,5 mm ²	C	8:50	62:50
15-334	2,5 mm ²	C	8:50	62:50
15-335		D	89:-	
15-336		E	11:50	89:-
15-337	1,5 mm ²	F	6:50	49:-
15-339	2,5 mm ²	F	6:50	49:-
15-275	6 mm ²	G	6:50	49:-
15-1371	1,5 mm ²	G	10:-	74:-
15-1372	2,5 mm ²	G	10:-	74:-

Flatstiftshylsor för bl.a. högtalare. Helisolerade.
Nr Storlek 10 st 100 st

15-1231	4,8 x 0,5 mm	6:50	44:-
15-1232	4,8 x 0,8 mm	6:50	44:-
15-1233	2,8 x 0,5 mm	6:50	44:-
15-1234	2,8 x 0,8 mm	6:50	44:-

Gaffelkabelsko med isolerat skaft.
Nr 10 st 100 st

15-268	1,5 mm ²	M4	7:50	49:-
15-269	2,5 mm ²	M5	7:50	49:-
15-270	6 mm ²	M5	8:50	59:-

Rundstiftkabelsko helisolerad/isolerat skaft.

15-271	1,5 mm ²	Hylsa	9:50	64:-
15-272	2,5 mm ²	Hylsa	9:50	64:-
15-273	1,5 mm ²	Stift	9:50	64:-
15-274	2,5 mm ²	Stift	9:50	64:-

Ringkabelsko med isolerat skaft.
Nr Hålstorl. 10 st 100 st

15-345	M4	1,5 mm ²	7:50	49:-
15-346	M4	2,5 mm ²	7:50	49:-
15-347	M5	1,5 mm ²	7:50	49:-
15-348	M5	2,5 mm ²	7:50	49:-
15-266	M5	6 mm ²	7:50	49:-
15-267	M8	6 mm ²	7:50	49:-

Ringkabelsko, oisolerad.
Nr mm² 10 st 100 st

15-160	1,5	8:50	9:-	59:-
15-161	2,5	9:50	9:-	59:-
15-162	4	11:-	9:-	59:-
15-163	6	12:50		
15-164	10	16:-		
15-165	16	18:50		
15-166	25	25:-		
15-167	35	39:-		
15-168	50	54:-		

Flatstiftshylsa helisolerad.
Nr mm² 10 st 100 st

15-294	1,5	9:-	59:-
15-295	2,5	9:-	59:-
15-296	6	9:-	59:-

Kabelskosats, 2 st av varje storlek 160-168=18 st.
25-171 39:-

Fuktät skarv av krympplast med inlagt lim.
Nr mm² 10 st 100 st

15-1235	1,5	44:-	340:-
15-1236	2,5	44:-	340:-

Skarvklämma för binder ledarna i ett moment. Kläm med en tång och U-elementet ger en säker förbindning av både en- och flertrådig ledare. 10-pack.
25-358 0,75-1,5 mm² 29:-
25-359 1,5-2,5 mm² 29:-

Stickproppar, Uttag

12 mm proppar



Paneluttag, för montering i panel max 9 mm tjocklek, håldiam. 19 mm. Försedd med gummilock. 6-24 V/16 A.
Nr Pr st 10 st

22-3403 36:-
22-84 32:-
22-83 280:-
Paneluttag, levereras utan gummilock.
Nr Pr st 10 st



22-83 24:-
210:-
Paneluttag, för utanpåliggande montering. Storl. 55x31 mm. Höjd 31 mm.
22-3403 36:-



Släpvagnskoppling av plast. 7-polig.
35-413 Propp 16:50
35-412 Uttag 16:50



Kabelskosortiment innehållande div. kabelskor, påskjuts-kontakter, buntband, krympslang, el-tape, kabel, kabelskotång, polborste, 2 st skruvmejslar, 2 st 0,7 m kablar med krokodilklämmor i ändarna, en enkel spänningsprovare 12 V, 5 st 1 A säkring 6x32 mm samt div. genomföringsbussningar. Allt förpackat i praktisk dubbelsidig plastlåda med genomskinliga lock.
35-1446 159:-

21 mm proppar

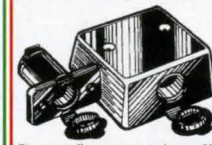

Paneluttag, för infällning med tätslutande gummilock. 2-polig med flatstiftanslutning.
25-394 34:-
Uttag för utanpåliggande montering, i övrigt lika ovanstående.
25-395 49:-

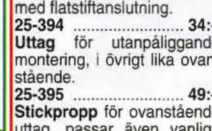

Stickpropp för cigarettändaruttag, passar även vanliga cigarettändaruttag. Lödri anslutning med skruvar.
25-396 21:50



Förlängningskabel 2,3 m med en han- och en honkontakt för cigarettändaruttag. Max 10 A.
35-415 34:-
Förgrening 20 cm, med en hankontakt och två honkontakter för cig.ändaruttag. Max 10 A.
35-416 26:-
Batterisladd, längd 60 cm med 2 st batteriklämmer och en hankontakt för cigarettändaruttag. Max 10 A.
25-575 19:50



Universalstickproppar
25-1315 25-1642 25-78 25-79 25-1643

Universalstickpropp som passar både cigarettändaruttag och uttag typ 22-84. Med plats för säkring 6x32 mm (medföljer). Max 10 A.
25-1315 49:-
Universalstickpropp med 8A keramiksäkring och LED-lampa.
25-1642 44:-
Universalstickpropp med 8A säkring och LED-lampa monterad med spiralledning 2 x 0,75 mm², 0,63-3 m och fria ändar.
25-1643 119:-
Universalstickpropp passar alla norm-uttag. 16 A.
25-78 25:-
Universalstickpropp med inbyggd 8 A säkring.
25-79 26:50

Ordertelefon 0247/44 444 orderfax 0247/44 555



Batteriladdare 6-12V försedd med omkastare för normal-laddning (max 12A) och för snabbaddning (max 22A), amperemätare samt överbelastningssäkring. Lämplig för batterier från 20Ah-180Ah. Vid snabbaddning 45Ah-300Ah. 35-1700 795:-

Batteriladdare 12V/4A (RMS). Fyra lysdioder markerar laddströmmen. Försedd med överbelastningssäkring (bilsäk-ring av instickstyp, flatstift) och polväxlingskydd. 35-1597 179:-

Batteriladdare 12 V 6 Amp (RMS). Automatisk laddare som övergår till underhållsladdning när batteriet är fullt. I övrigt försedd med överbelastningssäkring och polväxlingskydd. 35-1598 279:-

Batteriladdare 6 och 12 Volt, 2 eller 8 Amp (RMS). Denna laddare är försedd med omkastare för 6 eller 12 volt samt omkastare för 2 eller 8 Amp max. laddström. Överbelastningssäkring och polväxlingskydd. 35-1599 395:-

Batteri alkaliskt R6
32-4445 4-pack 18:50



Batteriladdare för MC-batterier. Även lämplig för snöscoterbatterier. Omkopplingsbar mellan 6 och 12 volt. Laddström max 0,5 A. Ansluts direkt i vägguttaget. Storlek 50x60x85 mm. Lev. med 180 cm laddkabel med klämmor. 35-1407 139:-



Kabelsko med flätat band av koppar för bilbatterier. Total längd 38 cm. 25-156 29:-

Batterisyraprovare, för kontroll av syravikten i batterier. 35-1178 19:50

Glykolprovare, för mätning av kylvätskans fryspunkt. Mätområde -12° till -40° C. 35-1177 19:50



Starkablar av 25 mm² kopparledare. gummiisolering gör dem mjuka även i kallt väder. Extra kraftiga klämmor. Längd: 4 m. 35-1323 249:-



Batteriklämma. Stabil utförande med rött eller svart plastgrepp. Tål 30, 60 resp. 120 Amp.

Nr	L/mm	Pr st
25-474	80	8:50
25-475	110	14:-
25-476	170	16:-



Batteriklämma i helisolerat utförande som förhindrar gnistbildning. Längd 19 cm. 25-478-1 svart 19:-
25-478-3 röd 19:-



Batterikoppling. Quick Power 2000, för lättare montering-demontering av bil eller båt-batteri. Svensktillverkad snabbkoppling. Material: Koppar/zink, rostfritt stål samt polypropylenplast. 2/tp. 25-207 59:-

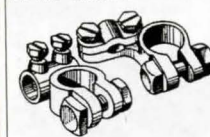

Batterikabelsko för kabel upp till 1 cm Ø. Av förblyad mässing i kraftigt utförande. Nr. st. 10 st

25-751 minus 9:50 75:-
25-752 plus 9:50 75:-
Kabelsko för bilbatterier. Kraftig typ av förblyad mäs-sing.

25-154 minus 12:- 90:-
25-155 plus 12:- 90:-



Batterilyftare. Underlättar hanteringen av batterier. Av kraftigt plastband med själv-läsande hållare för polerna. 35-1020 19:-



Polborste med stålborstar för rengöring av polsko och poler på bilbatterier. 25-644 19:50



Bogserlina. En elastisk bogserlina som håller sig automatisk spänd, vilket ger mjukare start vid bogsering. Brytnings-gräns 2000 kg. Längd ej utspänd: 1,5 m, utspänd: 4 m. 35-1322 49:-



Service-lampa med propp för cig.tändarruttig och ca 4 m utdragbar sladd. Stålbart magnetfäste. Passande reservlampa 22-2088. 35-940 24:-



Strömbrytare för batteristrom med snabbtryckel. Kan bl.a. användas som säkerhetsbrytare i bat. Max 100A vid 12 V. 25-535 49:50
Extra nyckel till ovanstående brytare. 25-989 19:50



Testinstrument för service på motorfordon. Varvräknare för 4, 6 eller 8 cyl. motorer. Kamvinkelmatrare. Voltmeter 0-16 V. Kontroll av spän-ningsfall och kortslutning i kretsar. Storlek 175x60x30 mm. Passande batteri 1 st typ R6 (medföljer ej). 35-236 285:-

Köpinformation
se sidan 364



Batteriprovare med fast shunt, och instrument med skalor för 6 och 12 volt. Mäter batteriets polspänning under belastning. Längd 30 cm. 35-1454 195:-



Serviceinstrument för motorfordon. Innehåller: tändinställningslampa med högtintensitetsrör, kompressionsprovare, vacuum och tryckmätare samt testinstrument för mätning av varvtal, kamvinkel, spänning och brytarspetsar. Passar 4-6 och 8-cylindriga motorer. 35-970 595:-

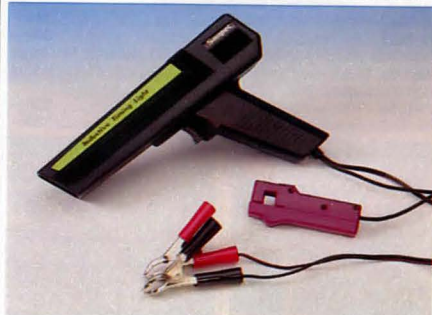

Tändinställningslampa med högtintensitetsrör. Med kläm-ma för anslutning direkt över tändkabeln, som ej behöver lossas. För 12 V tändsystem. 35-971 239:-



Bagageluckshållare, en praktisk vinda försedd med åter-upprullning och spärr samt 2 st karbinhakar. Max avstånd 1,9 meter. 35-1483 39:-

Låstinare för igenisade bllas med nyckelkedja och belysning. Drivs med 2 st R6 batterier (medföljer ej). Nr. Pr st 10 st

35-249 16:50 129:-

Ordertelefon 0247/44 444 orderfax 0247/44 555



BOSCH

Extraljus Bosch Big Knick. Ljusöppning 205 mm. Monteras stående. E-märkta. Passande lampa H3 ingår ej. Levereras med stenskottsskydd.

- 35-1684 Helligsbild (bred) 429:-
- 35-1685 Fjärrljusbild 429:-
- Extraljus Bosch profi.** Ljusöppning 210x110 mm. Monteras stående eller hängande. E-märkta. Passande lampa H3 ingår ej. Levereras med stenskottsskydd.
- 35-1682 Helligsbild (bred) 349:-
- 35-1683 Fjärrljusbild 349:-
- Extraljus Bosch 180 knick.** Ljusöppning 180 mm. Monteras stående. E-märkta. Passande lampa H3 ingår ej. Levereras med stenskottsskydd.
- 35-1686 Helligsbild (bred) 330:-
- 35-1687 Fjärrljusbild (lång) 330:-



Ledningssats för montering av extraljus. Innehåller: manöverrelä, hängsäkring, ledningar och kabelskor som behövs för extraljusmontering.

35-1688 139:-



Extraljusstag ger en stadig montering och förhindrar vibrationer i extraljusen. Mattsvarta, extra kraftiga, steglös inställning 10-30 cm.

35-1691 64:-

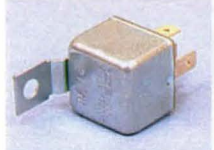

Bilrelä för extraljus, signalhorn m.m. 12 V - max 30 A. 24 V - max 20 A.

Nr Typ/volt st 10st
35-1140 enkel/12 28:- 230:-
35-1141 enkel/24 28:- 230:-
35-1142 växl. 30:- 250:-
35-1143 växl. 34:- 290:-



Extraljusstag ger en stadig montering som motverkar vibrationer. Steglös inställning 7-25 cm. Pr st.

35-1689 Mattsvarta 49:-
35-1690 Kromade 37:50



Arbetsstrålkastare med magnetfot och flexibel arm för bästa funktion. Lev. med 12V/55W H3-lampa. 3,6 meter kabel med propp för cigarettändarruttag. Utan extra kostnad medföljer även ett cigarettändarruttag med batteriklämmor för direkt anslutning till batteriet. Lamphusets storlek: 10x17 cm.

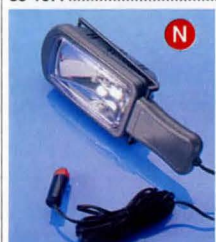

Arbetsstrålkastare med 3 olika arbetsställningar. Hängande via en 360° vridbar krok, för fästsättning på plåtvägg via magnet på lamphusets baksida eller stående med hjälp av stödben. Lev. med 12V/55W H3 lampa, 3,6 meter kabel försedd med propp för cigarettändarruttag, strömbrytare i lamphuset. Storlek: 9x28 cm.



Positionsljus. Ett par små LED-lampor för t.ex. extra positionsljus, blinkers eller bara som "styling". Monteras med dubbelhäftande tape, alltså ingen hängtagning. Levereras med 0,5 m. kabel.

35-1680 Rött sken 38:-
35-1681 Gul/grönt sken 38:-



Arbetsbelysning med magnet. Lev. med 12V/5W BA9s glödlampa, 3 meter kabel försedd med propp för cigarettändarruttag.

35-1678 39:-



Handlampa med lysrör i slagtåligt plaströr. Längd 50 cm, diam. 3,5 cm, vikt 385 g, 5 meter kabel försedd med kontakt för cigarettändarruttag. 12V/10W.

35-1425 119:-
35-1426 18:50



Varningslampa, fasttrycks i 13 mm hål. 12 V/50 mA. Röd, grön, blå, och orange. Ange färg.

Nr Pr st 10 st
25-521 9:50 75:-



Strömbrytare med lysdiöd för 12 mm hål, 12 V/10 A. Lämpig som manöverbrytare till extraljus, värmesatsar m.m.

Nr Pr st 10 st
25-1164 19:50 160:-



Tryckkontakt. Startknapp för 25 mm hål.

22-78 16:-



Provlampa, för bilreparationer. Består av en glödlampa för 6-24 V i förn. hylsa med sladd att ansluta till godset och en nålvass spets att bl.a. sticka genom kabelisoleringen för att söka ledningsfel.

25-12 34:-

Tändkabel för bil och MC. 30-trådig svart plastisolerad kopparledare. Ytterdiam. 7 mm.

Nr 5 m 10 m 25 m
49-94-1 42:- 77:- 172:-

Tändkabelmuff av gummi. 25-314 10 st 24:50
Kabelsko för tändkabelns spolända. 15-158 10 st 22:-



Strömbrytare för 12 mm hål. 30 mm lång arm. 12V/10A.

Nr Pr st 10 st
25-872 8:- 60:-
Strömbrytare lika 25-872 men med inbyggd belysning. Vipparmen avger ett rött sken. 12 V/16 A.

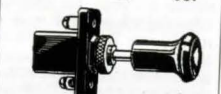

Strömbrytare med central-fastsättning i 8,5 mm hål. Slutet bakelithus. Knoppdiameter 12 mm. Svart

Nr Gänglängd Pris st
25-404 4 mm 14:-
25-405 15 mm 16:-

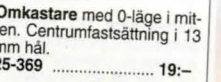

Omkastare med 0-läge i mitten. Centrumfastsättning i 13 mm hål.

25-369 19:-

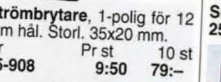

Strömbrytare, 1-polig för 12 mm hål. Stör. 35x20 mm.

Nr Pr st 10 st
25-908 9:50 79:-

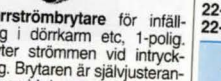

Dörrströmbrytare för infällning i dörrkam etc. 1-polig. Bryter strömmen vid intryckning. Brytaren är självjusterande varvid den passar de flesta bilar. Sköjljät gummbussning mot kaross. Storlek: Djup vid intryckt brytare 40 mm. Höjd 37 mm. Bredd 19 mm.

Nr Pr st 10 st
25-967 19:- 165:-
Dörrströmbrytare lika ovanstående men 2-polig. Lämpig vid montering av billarm.

Nr Pr st 10 st
25-968 21:- 180:-



Bilsäkringar av instickstyp, 5 A, 7,5 A, 10 A, 15 A, 20A och 25 A. Lev. i 10-förp. Ange värde.

25-998 19:-
Säkringssats. 10 st instickssäkringar i värden 3 A, 4 A, 5 A, 2x7,5 A, 10 A, 15 A, 20 A, 25 A och 30 A.

25-148 19:-
Säkringssortiment. 120 st instickssäkringar. 20 st av varje storlek, 5, 10, 15, 20, 25 och 30 Amp.

35-1364 89:-

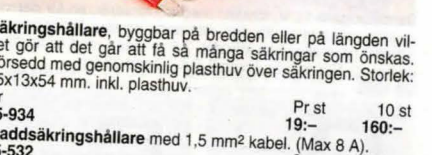

Säkringshållare, byggbar på bredden eller på längden vilket gör att det går att få så många säkringar som önskas. Försedd med genomskinlig plasthuv över säkringen. Storlek: 25x13x54 mm. inkl. plasthuv.

Nr Pr st 10 st
25-934 19:- 160:-
Sladdsäkringshållare med 1,5 mm² kabel. (Max 8 A).

25-532 9:- 65:-



Säkringsdosa av bakelit. Med 8 A säkringar (12- 691).

22-445 tvåpolig 24:-
22-2147 fyrapolig 34:-
22-446 sexpolig 46:-

Säkringshållare för 6x25 mm säkring. Bajonettfatning. Skruvförbindning för 4 mm² ledning. Med 8 A säkring.

Nr Pr st 10 st
25-407 8:60 75:-
25-147 12:-

Säkringssats för bilen. Praktisk kartförpackning med 20 bilsäkringar (6x25 mm): 5, 8, 16 och 25 A.

Bilen, Båten, Husvagnen



Lysrörsarmaturer för husvagn, båt, sommarstuga m.m. För 12 V batteridrift. Låg strömförbrukning.

Lysrörsarmatur, med 1 st 8 W lysrör. Vippströmbrytare. Storlek 368x65x40 mm.
35-936 89:-

Lysrörsarmatur, med 1 st 8 W lysrör. Snörströmbrytare. Storlek 380x60x40 mm.
35-1181 110:-

Lysrörsarmatur, med 2 st 8 W lysrör. Strömbrytare för tändning av ett eller två rör. Storlek 360x55x45 mm.
35-1408 119:-

Reservlysror passande ovanstående armaturer.
35-905 19:-



Dammsugare 12 V, försedd med två motorer, en för dammsugning samt en för den roterande borsten i munstycket. Effektiv på mattor och klädsel. 3,5 m sladd med cigarettändarpropp. Strömförbrukning 3,5 A. Längd 33 cm.
35-1266 189:-



Elvärmesats för värmesits till bil/lästbil. Monteras under original- eller överdragsklädsel. Med termostat som arbetar mellan +27° och +32°C vilket gör att den ger en jämnare värme. Storlek 255 x 305 mm.
35-1418-12 12 V 245:-
35-1418-24 24 V 245:-

Elvärmesits med sele och fästankordning. Kontakt för cigarettändaruttag. Effekt ca 50 W. Endast för 12 V. Storlek 85x42 cm.
35-1363 210:-



Solcellsventilation Ventilationsfläkt för bilen, båten, husvagnen m.m. Kräver inga kabeldragningar eller batterier, fläkten drivs av den solcell som sitter monterad på ovsidan av ventilationen. Ventilator så fort som solen skiner. Monteras i vägg, tak eller fönster. Monteringshållets diam. 120 mm. Väggtjocklek max. 40 mm. Höjd över moteringsytan 50 mm. Totaldiam. 215 mm.
35-1529 350:-

Solcellsventilation Samma utförande som 35-1529 men med överdelen i rostfritt stål.
35-1530 450:-



Kaffekokare 12V för bilen. Med hällare för upphängning. Ansluts till cigarettändaruttaget. Ger på en liten stund 4 koppar varmt vatten för bryggning av kaffe eller te. Finmaskig sil för kaffe/bryggning samt 2 koppar. Effekt 180 W. Storlek 9x18 cm.
35-1098 98:-

Husvagnspass. Utmärkt hjälpmedel vid uppställning av husvagnar och arbetsbodar.
20-2959 39:-

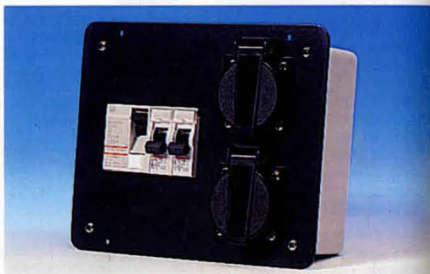

Panelcentral 230. Infälld elcentral för 230V i båten, husvagnen, hobbyrummet m.m. Svarlackerad front i aluminium med yttermått 160x200 mm. Infällningsmått på kopplingslådan 135x170x60 mm. Innehåller 2-pol. jordfelsbrytare (-25°C, 30 mA utlösningström, 25A belastning), 2 st 1-poliga automatsäkringar (10A, tröga) samt 2 st 230V uttag med klapplock IP44 (sköljtäta). Transparent klapplock (ej med på bild) över jordfelsbrytaren och automatsäkringarna IP44. Anslutningsplint i kopplingslådan. Komplet anslutningsanvisning på svenska medföljer. Tillverkad i Sverige.
32-5146 995:-

Vägatlas över Sverige. Kartorna i denna helt nya atlas är ritade med hjälp av uppdaterade fakta från bl.a. Vägverkets databas. Här hittar du rykande färsk information om vägsträckningar, vägnummer, iordningställda rastplatser, nattöppna bensinstationer, sevärdheter, campingplatser, badplatser, golfbanor, galoppbanor, idrottsanor m.m. Detta är en bilatlas som verkligen är gjord för bilisten, med all nödvändig information på tydliga, lättlästa och ljusa kartor. 240 sidor, 130 kartsidor i färg, inbunden.
28-900 220:-

1997 års upplaga!

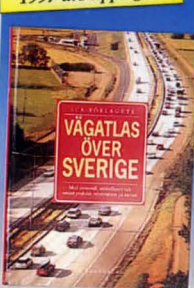

Kompressor med inbyggd tryckmätare för pumpning av bildäck etc. Munstycke för gummibåtar, luftmadrasser. Nippel för gummibåt, cykel, bil etc. medföljer. 12 volt PSI (17 kg f/cm²) 2,5 m kabel med propp för cig. tändaruttag.
35-1699 189:-

Lufttryckmätare för ringtryck 0,5x3,5 kg/cm². Helt av förkromad metall och med fodral i konstläder.
25-797 54:-



Första hjälpen i praktisk mjuk kudde. Innehåller: En påse för små sår (5 st sårsvättare, 2 st sterila torkkompresser samt 15 st plåster i 3 olika storlekar). En påse för mellanstora sår (4 st sårsvättare, 2 st sterila torkkompresser, ett första förband). En påse för stora skador (1 st stort första förband. Även lämpligt för tryckförband). Andningsduk med backventil, skyddshandskar samt en rejäl sax. Dessutom finns många tips och råd tryckta på insidan av den utvikbara kudden, kompletteringskort samt bilrutedekal. Storlek: 35x25x5 cm.
34-3781 98:-

Biltillbehör, Kupevärmare m.m.



Halkvarnare, biltermometer med ljud och ljussignal. Inne- och utetemperatur med min och max minne. Voltmeter, 10-dels visning. Stoppur för att kontrollera resans längd t.ex. Bra bakgrundsbelysning. Temp.område -50 grader till +70 grader C. Utvändig sensor med 3 meter kabel.
35-1566 179:-

Halkvarnare, biltermometer med ljud- och ljussignal. Inne- och utetemperatur med min och max minne. Bra bakgrundsbelysning. Temp.område -50 grader till +70 grader C. Utvändig sensor med 3 meter kabel.
35-1567 119:-



Kupevärmare, för den lite större bilen, husvagnen eller fritidshuset. Omkopplingsbar mellan 750-1250 eller 2000 W. Reglerbar termostat ger önskad värme. Dubbla överhettningsskydd. Mått 290 x 115 x 250 mm.
45-1169 595:-

Kupevärmare, två lägen 600 eller 1200 W. Monteras fast i önskat läge med hjälp av medföljande konsol eller placeras lös i bilen. Dubbla överhettningsskydd. Mått: bredd 250 mm, höjd 90 mm, djup 235 mm.
45-1168 525:-



Anslutningsladd för motorvärmare. Med kabel RDO.
Nr Längd Pris
35-976 2,5 m 93:-
35-977 5,0 m 115:-
Propp 3-pol. för bilvärmare. I makrolon. 250V/16A. S-märkt.
35-883 36:-

Praktiska tillbehör



Sökarljus med 12V halogen H3 lampa. Ljussöppning 10 cm. Strömbrytare. 3,5 m spiralsladd med propp för cigarettändaruttaget. 99:-
35-429



Extra kupébelysning. Passar cig.tändaruttaget, 12 V. 18:-
35-1208
Armatur i plast för bilen, båten, husvagnen m.m. Levereras med 12V/5W spilllampa, sockel S8,5 (11x39 mm.). Inbyggd strömbrytare. Storlek 85x30x25 mm. 18:-
35-1101



Magnetisk Nyckelbox, försedd med 2 st kraftiga magneter för fastsättning på plåt. 10:-
34-3925
Nyckelring med hållare för livrem. Snabbkoppling frigör nyckelringen lätt från bälteshållaren. 10 st 67:-
Nr 24-3267 9:-
Dubbel nyckelring, delbar med snabbkoppling. För bil- och husnycklar. 10 st 64:-
Nr 25-181 9:-



Ratthandske. Perfekt för Er som har en sliten ratt eller som vill ha en något grövre ratt. Passar alla rattar med en diam. av 14" (35,5 cm). Finns i följande två modeller: 79:-
35-1600 PVC m. inlägg av ädelträimitation 179:-
35-1601 Äkta mockaskinn

134

Beställ via Internet: <http://www.clasohlson.se/>



Alkotestare. Digital i kompakt format 105x58x23 mm. Mätområde 0-1,7 promille. Stora lättlästa siffror. Försedd med tonsignal som anger exakt blåstid. Drivs med ett 9 volts alkaliskt batteri (6LR61) Adapter till bilens cigarettuttag medföljer. Vikt 80 gram. 795:-
35-1693
Extra munstycken. till 35-1693. 10 st/förp. 39:-
35-1694



Elektronisk luftrenare. Avlägsnar genom produktion av "negativa joner" all dålig lukt och ger allmänt välbefinnande. Passar cig.tändaruttag. 12 V/45 mA. 198:-
35-293



Magnetisk Nyckelbox, försedd med 2 st kraftiga magneter för fastsättning på plåt. 10:-
34-3925
Nyckelring med hållare för livrem. Snabbkoppling frigör nyckelringen lätt från bälteshållaren. 10 st 67:-
Nr 24-3267 9:-
Dubbel nyckelring, delbar med snabbkoppling. För bil- och husnycklar. 10 st 64:-
Nr 25-181 9:-



Luftpump 12V för uppblåsning av luftmadrasser, gummibitar, badleksaker m.m. Lev. med 3,6 meter kabel. Försedd m. sladdströmbytare samt propp för cigarettändaruttag. 98:-
35-1676

Smörjmedel - tillbehör



Spridolin tunnflytande rostskydd. Helt fri från mineraloljor. Baserat på kallpressad linolja av högsta kvalitet samt biologiskt lätt nedbrytbara tensider. Unikt vätmiddel för oljor ger denna produkt en överlägsen krypformaga och dessutom "luktförträngning. Mycket långsamt torkande och kan därmed avlägsnas med effektivt avfettningsmedel om så önskas. Innehåller 1 liter. 69:-
35-1509

Spraymunstycke för Rostskydd 35-1509. 34:-
35-1525
Tixolin geleformigt rostskydd. Av samma typ som Spridolin men i geleform. Innehåller 1 liter. 79:-
35-1510
Lubolin tunnflytande smörjolja. Tillverkat av kallpressad linolja i likhet med rostskyddet, därmed lätt nedbrytbara tensider. Användning: tunn men fet smörjolja med våtande och rätträngande egenskaper. Används som universalolja, t.ex. gångolja. Ej för kontinuerlig drift i centrala system p.g.a. sin snabba biologiska nedbrytning i vatten. Innehåller 1 liter. 69:-
35-1511
Lubotix smörjpasta. Samma egenskaper som Lubolin. Används vid gångning, bormning, kalldragnig, dopning av "rig-munstycke m.m. Innehåll: burk 250 ml. 49:-
35-1512



Oljekanna av stark kläbar plast. 14 cm pip som är nerskjutbar i flaskan. Rymmer 250 ml. 28:-
30-3938
Oljekanna av aluminium och kraftig plast. Rymmer 350 ml. Utbyttbar 13 cm lång pip. 49:-
30-3939
Lös böjbar pip till ovanstående oljekanna. 21 cm lång. 19:50
20-3940
Oljekanna med oljehuset av polerad kraftig mässing. Rymd ca 1/4 liter. Gediget pumpsystem av mässing och 15 cm lång pip. 129:-
30-128

WD-40 Multi-Spray utvecklades ursprungligen inom rymdforskningen för att förena egenskaper hos många konventionella produkter. Ersätter vanliga smörjmedel, rostlösare, rostskyddsoljor, fuktavstötare, silikonprayer och mycket annat. Tränger snabbt in, skyddar metall från rost, rensar bort fett och sot samt smörjer. Innehåller 200 ml. 34:-
34-1935



Högtryckssmörjspruta med hävstång. Smörjtryck 400 bar (408 kg/cm²). Kan fyllas med antingen fettpatron, fett i lös-vikt eller genom påfyllningsnippel. Längd exkl. rör 400 mm. Volym 500 cm³. Vikt 1,3 kg. 149:-
35-851

Högtrycksslang passande smörjspruta 35-851. 29:-
35-725 Längd 30 cm
35-812 Längd 45 cm
Munstycke. Hydrauliskt till ovanstående smörjspruta. 24:-
25-813
Fettpatroner. 400 g Pressol. Extra prima långtidsfett. 24:50
35-1345
Fettsprutor. Pressol. Av stål med trattmunstycke samt spetsmunstycke för fett och oljor. Längd exkl. förlängningsrör. 79:-
Nr Längd Pris
35-1346 21 cm / 150 ml
35-1347 14 cm / 80 ml 74:-



Bensintratt av oljebeständig mjukplast med finmaskig nåsfil av mässing. Böjbar pip. Diam. 16 cm upptill. Pipens längd 23 cm. Passar påfyllningshålet på bilar med blyfri bensin. 29:-
30-4912
Bensintratt av oljebeständig mjukplast med finmaskig sil. Diam. upptill 20 cm. 36:-
35-465
Trattsats. 4 st kemikaliebästandiga trattar med diam. 50-75-100-120 mm upptill. 19:-
30-4911



Oljeflaska av plast innehållande förstklassig färglös "symaskinsolja". 100 ml. 12:-
25-1348
Grafit-smörjmedel, utmärkt för t.ex. cylindriser vilka ej bör smörjas med vanlig olja. 50 gram. 16:-
24-1020
Universalfett, Pressol Extra prima fett. 25-1343 Flaska 80 gr 19:50

Ordertelefon 0247/44 444 orderfax 0247/44 555

135



Hårdvax, flytande. Polermedelsfritt, lämpligt för metalliclack. 250 ml. 35-1113 69:-
Rubbing. För hårt angräpna, oxiderade och repade lacktytor. Friskar upp färgen och ger ny glans. 250 ml. 35-1114 69:-
Bilpolish. Både för nya och matta lacktytor. Rengör, polerar och konserverar. Innehåller 250 ml. 35-1127 69:-
Wash & Wax, det snabba sättet att vårda lacken. Samtidigt som det rengör som vanligt bilschampo, får lacken ett skyddande vaxskikt. 500 ml. 35-1171 59:-
Fälgrengöring, för alla lättmetall- och stålfälgar. Även hårt inbiten smuts som bromsdamm, oljerester och vägsmutts försvinner. 500 ml. 35-1175 74:-
Polish & Wax för alla lacktyper. Utmärkt långtidsskydd, miljövänligt, vattenbaserat. 250 ml. 35-1330 89:-
Latmansvax Sonax Easy Shine är en bilvårdsprodukt som ger hög och hållbar glans åt ny eller nedmålad billack. Passar även för metallic-lacker. Kan användas i direkt solljus och på varma ytor. En perfekt produkt för Er som vill få ett bra resultat snabbt och enkelt. Innehåller 250 ml. 35-1714 79:-



Sonax Color-Pen. Täcker stenskött och djupa repor. Idealisk för alla lackerade metall- och plasttytor. Skyddar mot rost. Håller för mer än 20 tvättar. Finns i 12 olika färger: mörkgrön, grön, beige/vit, vit, svart, antracitgrå, ljusgrå/silver, mörkblå, blå, mörkröd, röd och ljusröd. **Ange färg.** 35-1501 39:50



Armor All är det lätta sättet att rengöra och snygga till vinyl, gummi, plast, skinn och behandlat trä. Men Armor All gör mer än så. Det tränger in och förbättrar materialets yta. Skyddar mot blekning och ger en vacker glans. Den innehåller varken alkohol eller lösningsmedel och är brandsäker. Finns i blank eller matt finish. 35-1730 Blank 250 ml 49:-
 35-1731 Matt 300 ml 49:-



Lackförseglare ULTRA Gloss, rengör, polerar och skyddar ett moment. Behandlingen går snabbt och lätt. Ger upp till 16 månaders hållbarhet. Tål avfettning. För bästa resultat, följ bruksanvisningen noga. Innehåll 250 ml. 35-1543 129:-



Diamant Vax Diamant rengör, vaxar och skyddar i samma behandling. Det innehåller inte slipmedel eller silikon. Absolut vattenfast och efterlämnar inga regn- eller vattenfläckar. 1000 ml. 35-1457 139:-



ECO-Clean är ett av de miljöriktigaste bilvattmedel som kan användas idag. Den är byggd på naturens egna fettsyror, är biologiskt nedbrytbar och kan därmed tas omhand i reningsverk och naturen. 35-1502 29:-
 Pump till ovanstående. 35-1503 9:50



Bilpolish Finish 2001. Nytt lättarbetat, effektivt polermedel för alla lacker, även metallic. Rengör och polerar matta lacktytor och ger snabbt hög glans och lyster. Miljöanpassad. 300 ml. 35-1708 59:-
Lackförsegling Finish 2001. Ger lacken ett professionellt långtidsskydd. Lacken får snabbt och enkelt en skinnande blank yta som skyddar mot oxidering, UV-strålning och föroreningar. Miljöanpassad. 300 ml. 35-1709 79:-

Köpinformation se sidan 364



AUTOSOL. Polercreme för bilar, båtar m.m. Används bl.a. av bilrekonstruktörer, billackerare och plastbåtstillverkare. Polerar och rengör billacker, plaster (gelcoat) och blanka metalldelar. Är även lämpligt för plexiglasrutor, där sikten försäkras p.g.a. repor. Fräschar upp och rengör mjukplaster som fendrar, handfat m.m. Avlägsnar inbränd smuts runt spisplattor och rengör keramiska spishällar. 34-4252 100 g. tub 29:-
 34-4253 1 kg burk 169:-



Sonax Glansschampo. Löser smutsen snabbt och effektivt. Ger ett mjukt lödder även i kallt vatten. Innehåller 500 ml. 35-1500 39:-
TURTLE SUPER TVÄTT, klarar den svåraste smuts och ger överlägsen glans. Innehåller 450 ml. 35-997 49:-
Tvättsvamp med schampo och wax. För engångsbruk. 10 st. 35-836 24:-
Tvättsvamp syntetisk. 35-837 5:-
Insektssvamp för hårt sittande smuts och dyl. 35-838 6:-



Tvättborste med löstagbart justerbart sprutmunstycke. Slanganslutning via snabbkoppling. Splitsad hårborst. 35-1137 55:-



Äkta sämsskinn, extra prima. Används vid bilvård, fönsterputs, målning m.m. Storlek ca. 40x60 mm. 35-1134 89:-
Klädseltvätt Sonax för bilen och hushållet. Tränger ner fibrerna och avlägsnar även inbiten smuts från textilier och mattor. Friskar upp färgerna och lämnar inga smutsränder. Lätt att dammsuga eller borsta bort. Innehåller 400 ml. 35-1713 49:-
Vinylglans, rengör och skyddar vinyl detaljer. Skyddar även däck och andra gummidetaljer från uttorkning och småsprickor. 250 ml. 35-1172 69:-
Polerduk, luddfri ca 200 gram. 35-1095 21:-
Polertrassel i plastpåse om 400 g. 35-1317 24:-



Grovtvål. Helt utan petroleumtillsatser och konserveringsmedel. Baserad på naturliga oljor. Löser hårt sittande olja, sot, fett, kåda m.m. utan att torka ut huden. Extra förstärkt med slippärlor av plast. 35-1662 49:-
Grovtvål i plastbubbla. Innehåll 150 ml. 35-1505 19:-
Universal dispenser. Passande till 1-liters flaskor. 35-1664 79:-
Flaskställ. Passande till 1-liters flaskor. 35-1663 74:-



Punkteringspray som lägar och pumpar punkterade däck på MC, bil och husvagn m.m. Finns i två storlekar 300 ml. och 500 ml. för däckprofil över 185 mm. 35-1711 300 ml 49:-
 35-1712 500 ml 65:-



Lufttrycksmätare, digital, LCD. Praktisk mätare för kontroll av lufttryck i däck. Mätområde 0,1 - 7,0 Bar (kg/cm²) Levereras med batteri (2 st SR44). Automatisk avstängning. 35-1710 129:-



Bilvårdssats "SONAX". Innehåller: 250 ml flytande hårdvax, 250 ml polish, 500 ml glansschampo, 100 ml smokex, luftförintare, 1 st tvättsvamp samt påstrykningsvamp och putsdukar. 35-1698 189:-



LIQUI MOLY MOTORBEHANDLING

Liqui Moly Motor Clean befriar motorn från skadliga avlagringar och förbränningsrester. Sådana kan annars orsaka att kolringar fastnar, kompressionen sjunker, samt att skadliga förbränningsgaser blandas med oljan med påföljande förslitning och motorskador. 500 ml Liqui Moly Motor Clean räcker för motorer med upp till 5 liters oljevolym. Tillsätts före oljebyte (ca. 10 min).

Liqui Moly Motor Protect skyddar motorn mot förslitningar, även om helseintetsolja används, med ca. 35%. Vetenskapligt utprovad i praktiska tester. Lämpar sig att blanda med alla i handeln förekommande motorolja. Turbo och katalysator-testad. Innehåller 500 ml, vilket räcker för upp till 5 liter motorolja. Passar alla bensin och diesldrivna motorer efter årsmodell 1980. För årsmodeller före 1980 rekommenderas Liqui Moly MoS2 Anti-friction Motorbehandling. 35-1715 375:-



MoS2 Anti-Friction Motorbehandling. Oljelitsats som reducerar friktion, siltage, olje- och bränsleåtgång. Ger omedelbar smörjning vid kallstart. Rekommenderas för alla motorer, även helt nya, för skonsam inkörning. Upp till 5% bränsle- och 30% oljesparning har redovisats vid tester. Motsvarande tester av motorslitage har visat 50% minskning. 35-1453 65:-

Extra Diesel tillsats. Förbättrar egenskaperna hos dieselbränslen. Ger dieselmotorn jämnare, tystare och mer ekonomisk gång. Underlättar tändningen, håller insprutningsmunstycken rena och säkrar finfordelningen av bränslet. Skyddar mot korrosion. Minskar bränsleförbrukningen och miljöbelastningen av dieselvaggaser. 250 ml. 35-1452 59:-



Lim för backspegel samt för fönstervred och bromsljus mot bilrutor. Lätt att använda, fäster på 30 sek. Innehåller 0,5 ml lim, 1 st förbehandlad nylonduk 40x40 mm. 35-1725 39:50



Hålrumsväska Carlofon. Rostskydd, tunnflytande för dörrar, balkar, fogar m.m. 35-1335 1 liter 79:-

35-1716 500 ml, sprayflaska 59:-

Rostskyddsspruta, till ovanstående hålrumsväska. 35-1336 44:-

Rostskydd Carlofon Universal. Ett bitumen baserat, trögflytande, droppfritt rostskydd för underrede, skärmar m.m. Lämnar en tjock rostskyddande skyddsfilm, 1 liter. 35-1717 1 liter 65:-

35-1718 500 ml, sprayflaska 54:-

Body Carlofon Special PVC-baserat, droppfritt rostskydd för spoilers, sparklador och skärmkanter. Overläckningsbar. Tål avfettningsmedel Svart. 35-1719 1 liter 79:-

35-1720 500 ml, sprayflaska 74:-

Super Body Carlofon Ett gummibaserat, trögflytande droppfritt rostskydd för underrede, skärmar och tröskellador. Lämnar en klibbfri "frostig" tjock skyddsfilm. Overläckningsbar ingen sprickbildning. Svart. 35-1721 1 liter 74:-

35-1722 500 ml, sprayflaska 72:-



Rostomvandlare som förenar sig med rosten och bildar en kemisk förening som effektivt stoppar fortsatt rostbildning. Borsta bort lös rost, måla tunt 2 ggr. och ytan är klar för overläckning. Innehåller 125 ml. 35-1726 79:-

Rosttätare avlägsnar rosten på kemisk väg och ger en plätren yta. Pensla på preparatet och låt det verka. Tvätta sedan bort rosten. Lättarbetat! Klart för målning med rostskyddsprimer. Innehåller 250 ml. 35-1727 59:-

Rostskyddsprimer. Rostskyddande grund för alla metallytor. 250 ml spray. 35-814-3 Röd 55:-

35-814-6 Grå 55:-

Rostskyddsprimer. Finns i färgerna röd eller grå. 250 ml burk. 35-1729-3 Röd 49:50

35-1729-6 Grå 49:50



Blå Silikonpackning på tub för maskiner och motorer. Blir som gummi, krymper inte. Tål alla slags vätskor som används i motorer och verkstäder. Sväller dock något i bensin. Tål vibrationer och höga tryck. -60°C till +260°C. 35-1724 54:-



Form-A-Gasket, flytande tätningssmedel. Stelnar till en mjuk, böjlig film. Till diesel. Svart. 117 ml. 35-1723 74:-

Flytande packning. Gasket. Ersätter eller kompletterar packningar av kork, filt, gummi m.m. 70 ml tub. 35-1216 58:-



Isolationstejp, för isolering av varma eller kalla rör. Tål värme upp till 80°. Tejen förebygger kondens. Längd 915 cm, bredd 5 cm, tjocklek 3,5 mm. 34-1878 49:-



Vulk och ympstejp ROTUNDA. Självvulkaniserande gummitejp. Vattenbeständig, stryktålig. För elkablar, tätning av vattenledningar, kylvattenslang, bordläggnings- och däcksgenomgångar. Lämplig för trädymning. Även O-ringar och packningar kan tillverkas på ett snabbt och enkelt sätt. Tål värme och kyla (-40° till +90°). Teknik-för-allas betyg: Perfekt! 10 m. 36-151-19 19 mm 33:-

36-151-25 25 mm 36:-

36-151-50 50 mm 62:-

Reparationsband till tätning, sammanhäftning och isolering, av takpannor, taknock, plattflansar, skorstensflansar, avloppsrör, vid antenner, samt andra metall- och plastkonstruktioner. Bandet är enkelt och snabbt att använda. Vattentätt och god beständighet mot UV-ljus och växlående temperaturer. 3m x 10 cm. 34-4661 79:-

34-4661 79:-



Diesel Injection trim STP. Rengör spridarna under körning. Motverkar smuts, sot och paraffinbildning. Skyddar mot rost och isbildning. Innehåller 250 ml. Räcker till ca. 50L dieselbränsle. 35-1728 34:-



Injection cleaner STP. Akuthjälp vid ojämn och ryckig gång. För bensinmotorer. 250 ml. 35-1334 49:-



Fogband expanderande, ett nytt alternativ till fogmassa. Lätmonterad, slagregnstätt, diff.öppet "andas", ljuddämpande. Pressar sig till tätet i fogen. Till fönster, dörrar, uterum m.m. Kulör: Betonggrå.

Nr Fogbredd Dimension Meter/ruhle Pris

34-4657 6-8 mm 20x6 mm 4 m 89:-

34-4658 8-11 mm 20x8 mm 3 m 86:-

34-4659 11-13 mm 20x10 mm 2 m 74:-

34-4660 13-15 mm 25x12 mm 2 m 109:-



Isolerrör av strängsprutad polytensum. Skyddar mot värmeförluster, kondens, korrosion. Lättarbetad rörisolering. Levereras i 1 m långder för rör enligt tabell. Max. temp. 90°C. Nr Isoleringstjocklek För rördiam. Pr m

44-1375-18 10 mm 18 mm 15:-

44-1375-22 15 mm 22 mm 20:-

44-1375-28 15 mm 28 mm 27:-

44-1375-35 15 mm 35 mm 29:-

Clips för enkel förslutning av isolerrör. 100-förpack. 21-816 39:-

Kontaktlim för absolut tätning av isolerrör. Tub 150 ml. 24-736 29:-



Injection trim STP. En flaska i tanken var 200:e mil. Håller insprutningsmunstycken och förgasare rena. Smörjer och förhindrar frysning. Innehåller 250 ml. 35-1333 39:-



Injection cleaner STP. Akuthjälp vid ojämn och ryckig gång. För bensinmotorer. 250 ml. 35-1334 49:-



Isolerrör av strängsprutad polytensum. Skyddar mot värmeförluster, kondens, korrosion. Lättarbetad rörisolering. Levereras i 1 m långder för rör enligt tabell. Max. temp. 90°C. Nr Isoleringstjocklek För rördiam. Pr m

44-1375-18 10 mm 18 mm 15:-

44-1375-22 15 mm 22 mm 20:-

44-1375-28 15 mm 28 mm 27:-

44-1375-35 15 mm 35 mm 29:-

Clips för enkel förslutning av isolerrör. 100-förpack. 21-816 39:-

Kontaktlim för absolut tätning av isolerrör. Tub 150 ml. 24-736 29:-

Tejp för sammanfogning av isolerrör. Används även som byggtejp. Aldersbeständigt Polyeten. Längd 33 m, bredd 25 mm. 34-2086 25:-

34-2086 25:-

Tätmassa m.m.



Våtrumssilikon. Antimögel-behandlad. För fogning i våtrummen. Resistent mot svaga syror och baser.
 Nr Färg Pris
 35-1196-2 Vit 55:-
 35-1196-6 Grå 55:-
 35-1196-11 Transp. 55:-

Akvariesilikon. Silikonmassa för limning av akvarium. Materialet hårdar med hjälp av luftens fuktighet. 310 ml.
 35-1558 69:-

Byggsilikon för alla slags fogar inne och ute. Fogmaterialet har en livslängd på 25-30 år. Fungerar även utmärkt som omkittningsmaterial, för underhållsfria kittfogar. Övermålningsbar inom de närmaste två dygnen. Ange färg: vit, grå, brun, svart eller transparent.
 35-1211 59:-

Latexfog. Målarfog för invändig tätning såsom fogar mellan golv/vägg, vägg/tak, runt fönster och dörr. Även lämplig som spackel. Vit. Övermålningsbar.
 35-1197 27:-



Skelettspruta av aluminium s.k. yrkespistol. Denna spruta har blivit den mest populära bland hantverkare i landet.
 35-514 29:-

Patronspruta. Steglös appliceringsspruta avsedd för 0,3 liters patroner.
 35-508 19:-



Universal Silicone. Elastisk. Till fogning och tätning inom- och utomhus. 70 ml.
 35-1215-1 Svart 45:-
 35-1215-2 Vit 45:-
 35-1215-11 Transp. 45:-

Fönsterkitt Med mycket god åldringsbeständighet. Lätt att spruta. Naturfärgad. Övermålningsbar.
 35-510 42:-

Akrylfog inne och ute. Elastisk silikoniserad av akryltyp med god vidhäftning mot de flesta material. Vit. Övermålningsbar.
 35-505 25:-

Superlim PL 400. Lufthärdande enkomponentlim, för alla "normala" material, även fuktiga, trusna eller oljiga ytor. 320 ml.
 35-513 65:-

Silikonfog. En-komponentig silikonfogmassa på ättiksyrebasis. Utmärkt vidhäftning mot alla släta, icke sugande ytor. Transparent.
 35-503 49:-

ElastoRub. Fäster även när man måste foga mot fuktiga underlag. Tillverkad på SBR-gummi, lämplig till tätningar av metall, glaskonstruktioner, taktätningssmassa, uterumskonstruktioner, plåtrännor m.m. Elastisk. Transparent.
 35-1413 55:-



SILICONE-RENS tar bort silikon och mögel på silikonfogar. Tub 80 ml.
 35-1559 175:-



Fogmassa Casco Akryl De Luxe, en ny unik fogmassa. Kombinerar akrylens och silikonens fördelar. Mera elastisk, ger vattenbeständig fog, kan användas både ute och inne, mögelresistent, övermålningsbar, billigare, lättare att bearbeta och rengöra samt silikonfri. 300 ml patron.
 35-1701 Vit 49:-
 35-1702 Transparent 49:-

Fogmassa Casco Akryl De Luxe Automatic, som ovan men med inb. gaspatron vilket gör att man inte behöver fogpistol. Automatic är en Casco-unik förpackning.
 35-1703 Vit 79:-
 35-1704 Transparent 79:-



Casco Husfix. En unik lagningsmassa för väggar, tak, husgrunder, kallare m.m. Kan med fördel användas som våtrumspackel. 750 g pulver ger 1,1 l färdig massa. Krympet ej. Gör att spika och skruva i. Lätt att forma.
 35-958 49:-



Casco Marin & Teknik. Nya generationens miljökritiska foglim som limmar nästan allt. Tål söt- och saltvatten, bensin och hushållskemikalier. Tätar för gott både över och under vatten. Mycket stark elastisk lagning. Perfekt för bilen, båten, husvagnen m.m. **Patron 290 ml.**
 34-3900-1 Svart 89:-
 34-3900-2 Vit 89:-
 34-3901-1 Sv.tub 34:-
 34-3901-2 Vit tub 34:-



Vattenbaserat monteringslim för trästolar, paneler, isoleringsmaterial som polystyren, trigolit m.m.
 34-3904 35:-



Liqui Sole. Unik gummirodukt. Lagar hålet i stöveln, bygger upp nedslitna sulor, tätar trädgårdsslangen och mycket mer. 28,4 ml tub.
 35-1300 59:-



Fogsikum (montageskum). Enkomponentigt polyuretanskum. Högisolerande och tätande till fönster, dörrar, fogar, golvdrag, VVS-inst., utfyllnad m.m. 700 ml.
 34-3994 79:-



CRC Handcleaner. En handrengöringskräm av mycket hög kvalitet. Antiseptisk - förhindrar inflammation i sår. Återfuktande, kan användas med eller utan vatten. Tub 150 gram.
 35-1396 24:-

CRC Klädseltvätt. Tvättskum som effektivt löser och tar bort fläckar på tygkläder och mattor. För bilen, båten och hemmet. Biologiskt nedbrytbar. Aerosol 400 ml.
 35-1554 33:-

CRC Zink Kallgalv. Ett långtidsverkande rostskyddsmedel. Har utmärkta egenskaper när det gäller att motstå rostangrepp och mekanisk nötning. Svetsfogar, skärmar, dörrar, balkar samt övriga karosseridetaljer. Förbättring av skadade galvaniserade ytor. Innehåller 98 % zink. Aerosol 400 ml.
 35-1397 77:-



CRC Kopparpasta. Antikarvmedel. En mjuk allroundpasta avsedd att förhindra fastbränning och fastrostning. Förenklar demontering av behandlade detaljer. Tål temperaturer upp till 1100°. Användningsområde: bromsar, avgassystem, tändstift, motorbultar, grenrör, batterier m.m. Tub 100 g.
 35-636 47:-

Vidhäftande fett. Transparent smörjfett med överlägsen vidhäftningsförmåga. Tål höga tryck. Söt- och saltvattenbeständigt, skyddar mot korrosion och oxidation. Tub 100 ml.
 35-1444 43:-

Glid- och kullagerfett. Mineralbaserat. Tub 100 ml.
 35-1445 29:-

CRC Remspray. Bevarar och ökar verkningsgraden hos alla typer av driv- och transmissionsremmar. Förhindrar slirning och gnissel samt att drivremmar spricker. Aerosol 400 ml.
 35-1400 75:-

CRC Vitt litiumpfett med teflon. Långtidsverkande smörjfett. Sprayas som en olja, fäster som ett fett. Rinner inte, tål höga tryck, kyla, värme och vatten. För all utrustning som kräver ett högverdigt smörjfett. 300 ml sprayburk.
 35-1010 69:-

CRC Silicone. Smörjer alla glidytor. Förhindrar gnissel och friktion. Förhindrar uttorkning och fastfrysning av t.ex. bilens gummlister. Impregnerar läder, vinyl m.m. Innehåll 200 ml.
 35-631 54:-

CRC Power Lube. Högverdigt smörjmedel med Teflon. Reducerar friktion och slitage. Skyddar mot korrosion. Tränger undan fukt. 400 ml.
 35-1405 79:-



CRC Oljeläckage Tätning. Följden av en dålig motorpackning är tråkigheter som oljespill, extra kostnader och värre avgaser. CRC Oljeläckage Tätning blockerar läckaget och bilen kommer i fortsättningen att dra mindre olja. Räckler till ca. 5 liter motorolja. Flaska 250 ml.
 35-1552 63:-

Kylartätning. Tätar snabbt och effektivt läckor i kylsystemet. Förhindrar uppkomsten av kalkavlagringar och rost. 250 ml.
 35-1443 33:-

CRC Lagningspasta. För lagning av mindre hål och sprickor i avgassystem. Ger en varaktig gastät lagning. Hårdnar vid uppvärmning. Burk 200 g.
 35-1402 29:-

So Easy Däckglans. Rengör, skyddar och återger däcksidorna dess originalglans. Behöver ej sköljas. 400 ml sprayburk.
 35-1298 55:-

CRC Elektronikrengöring. Neutralt och snabbverkande för all känslig elektronisk utrustning. Avlägsnar effektivt fett, damm och beläggningar. All hemelektronik som TV/vidеоapp., foto-/videokameror, fjärrkontroller, bilstereo m.m. Aerosol 200 ml.
 35-1398 39:-

CRC Kylspray. Neutralt kylmedel för felsökning, reparations- och monteringsarbeten för elektronik och finmekanik. **Kyler,** lokaliserar felaktiga komponenter samt sprickor i kretskort. **Skyddar** närliggande komponenter vid lödning. 200 ml.
 35-1404 129:-



CRC 5-56. Universell skydds- och underhållsprodukt för yrkesmän och hemmamekaniker. Utmärkt för vapenvård. Rostlöser, rostskyddar, rengör, driver ut fukt, smörjer m.m.
 35-801 200 ml 36:-
 35-629 400 ml 69:-

CRC Röstlösningsolja. Löser fastrostade detaljer. Smörjer och tränger in överallt. Innehåller MOS2, molybdenisulfid, vilket ger utmärkta smörjegenskaper. Förhindrar ny fastrostning. 300 ml.
 35-632 39:-

CRC Bräkleen rengör, avfettar, avdunstar fullständigt. För rengöring av t.ex. broms och kopplingsdetaljer. Även för textilier. 500 ml sprayburk. Högtrycksmunstycke.
 35-802 56:-

CRC Motorvätt. Löser olja, salt, fett, tjära m.m. Högtrycksmunstycke. 500 ml.
 35-628 34:-

CRC Blås rent avlägsnar effektivt damm och smutspartiklar på känslig elektrisk och elektronisk utrustning som inte tål traditionella rengöringsmedel. Även för urverk, kameror m.m. Innehåller 200 ml. Lev. med förlängningsrör. ODP värde 0,0.
 34-3128 129:-

Beställ via Internet: <http://www.clasohlson.se/>

Limmer



Cascol trälím. Till allt trä inne. Presstid 5-10 min. Kan sägas efter 15-20 min. Ofärgad fog, 0,75 l i plastflaska. 34-1703 59:--

Cascol trälím. Vattenbaserat trälím till allt trä ute. Kan användas vid temperaturer ner till +10°C. Tål fukt. Limfogen är elastisk och transparent, 0,75 l i plastflaska. 34-1704 69:--

Cascol vinterlím för trä. För limning ned till -40°. 0,75 liter. 34-3898 59:--



Cascol-Marin. vattenfast. Till träbåtar, trädgårdsmöbler m.m. Limmar trä mot trä, trä mot metall och trä mot plast. Ersätter CascoFen. 2-komponent. 300 + 75 ml. 35-1301 119:--



Plastlím för sammanfogning av styv PVC, slangar, takrännor m.m. Även för ABS och acrylglas. 34-3903 19:--

Dana konstruktionslím. Extremt starkt monteringslím som även klarar feta, fuktiga ytor. Ersätter många gånger spik och skruv. 300 ml patron. 34-3902 49:--



Vattenfast polyuretanlím. Otroligt starkt, till limning av trä med högt fuktnnehåll, samt trä mot metall, plast m.m. Tål konstant vattenbelastning. 34-1698 0,5 l 88:--

34-1714 100 ml 39:--



Sekundlím används till små och svåra reparationer, limning av de flesta material. Härdar på 3-30 sek, maximal styrka nås efter 12 timmar. Praktisk förpackning med läsbart lock samt doseringsknapp, 2,5 gram/flaska. 35-1733 29:--



Glas-metallím. Fäster mot glas och glas mot metaller. Härdar i dagsljus. 2 ml spruta. 24-3386 44:--

Modellím. Casco, för byggsatsar av plast. 12 ml. 24-3385 22:--

Yrkeslimmer till
lågpris!



Vitlím. Det klassiska vitlím. Kan användas ned till -10°. 0,96 l i plastflaska. 34-1696 45:--

Vitlím. Utomhuskvalitet. Till trälimningar som kan utsättas för fuktighet. Kan användas ned till +10°. 0,96 l i plastflaska. 34-1697 58:--



Blått. Tunt, snabb vidhäftning (ca 3 sek.). Speciellt lämplig för gummikonstharmsmaterial och snabb häftning vid modellbygge. 24-1805 22:--

Rött. Fyller ut, fäster relativt snabbt (ca 10 sek.). Universallím för hobby, speciellt lämplig för trä men också användbar på gummi, plast, metall, glas läder och kork. 24-1806 22:--

Grönt. Tjockt, trögflytande, fyller ut, torkar långsammare (ca 20 sek.). Lämpligt för porösa material. 24-1807 22:--



SUPER ATTACK. Det universella snabblimmet för porslin, trä, läder, metall, gummi, papp m.m. Fäster omgående. Torkar ej i pipen. Flaska 5 g. 25-1544 35:--

Superattak-gel Samma snabblim som 25-1544 men i geleform, vilket gör att det inte droppar. Innehåller 3 g. 25-1705 26:--



Stoppa revan lím för alla vinyler, gummi, polypropylen, acryl, textil, glasfiberduk, presningar, kapell, båt och bilinredningar, tältduk, gummibåtar m.m. Vid rätt användning blir limfogen starkare än materialet. 29,3 ml. 35-1002 57:--



Express Pipetter. Superstarkt snabblim i unik portionsförpackning. Utmärkt till små, svåra lagningar av de flesta hårda material. Härdar på några få sekunder. 5 st återförslutningsbara portionspipetter à 0,5 g. 35-1218 49:--



Skruvlåsning Loctite normal, 3 ml. 25-1448 34:--

Skruvlåsning Loctite stark, 3 ml. 25-1449 34:--



RX-lím. Kontors- och fotolím i praktisk plastflaska. 85 ml. 24-114 24:50

Universallím Kraft. Starkt och glasklart lím för plast, textil, kork, gummi, läder, betong, metall, keramik m.m. Utmärkt till mjuka PVC-material som regnkläder, presningar m.m. 40 ml tub. 24-1097 19:--

Kontaktlím. Speciallím för hemmabruk. Limmar gummi, skumplast, läder, plastplattor etc., mot metall, trä, bakelit, glas, papp m.m. Är vattentåligt och ger transparent limfog, 40 ml. 24-112 19:--

Kemisk metall. Stålförstärkt 2-komponentsmassa. Lagar aluminium, mässing, koppar, stål, glasfiber, gjutjärn m.m. Idealisk vid läckage i kylare, bensintankar, oljetrög, rör etc. Innehåller 50 gr. Härdar på 30 min. 35-1707 59:--



Araldit. Ett välkänt universallím. Limmar praktiskt taget allt svedsstarkt. Består av bas och härdare. Nr Förp. Pris 34-17 30 g 49:-- 34-27 200 g 119:--

Araldit Rapid är snabbhärdande och ännu starkare. Nr Förp. Pris 34-375 30 g 58:-- 34-377 200 g 140:--

Araldit Rapid i praktisk förp. med doseringsspruta. 24 ml. 34-3899 58:--



Casco Vattenbaserat Kontaklím. Limmar metall, trä, kartong, keramik samt plastmaterial. Mycket bra för porösa material, t.ex. läder, tyg, canvas m.m. Även utmärkt för polystyren/Frigolit. God vattenbeständighet. 40 ml. 35-1548 19:--

Textillím Casco. 40 ml. 24-4 19:--

Karlssons klister. Limmar "allt". Lämnar osynliga fogar som tål värme, kyla och vatten. 45 g. 24-2973 24:--



Aluminiumnät 20x25 cm. för armering. Lätt att forma. 1 st. 35-672 19:--

Glasfiberväv 20x28 cm. för armering. 2 st. 35-676 24:50



Super-Epoxylím. Extra starkt. Hållfasthet 110 kg/cm². Snabbhärdande. Nr Förp. Pris 24-123 30 g 49:-- 24-320 100 g 89:--

Super-Epoxylím samma som föreg. 1 kg burk. 35-698 498:--

Super-Epoxy, praktisk dubbelpruta. 25 ml. 34-3402 59:--

Lim, Spackel m.m.



Superstål. 2-komponent epoxy. Ger en superstark lagning. Fäster permanent på alla metaller, sten, marmor, glas m.m. och härdar på 5 minuter. Härningen kan även ske under vatten. Hög kemikaliebeständighet, motstår olja, bensin, utspädda syror m.m. 35-1424 49:--

Chemical Metal. För starka lagningar och hårda ytor. Fyll, limma, täta, foga, ersätt. Härdar på 10 min. 270 ml tub. 35-673 69:--

Elastic. För lättslipad spackling och utfyllnad. Oföränderlig, sjunker inte, spricker inte. Härdar på 10 min. Nr Förp. Pris 35-675 55 ml tub 34:-- 35-674 270 ml tub 74:-- 35-682 0,56 l burk 110:--

Läck-tätare LEAK-FIX. Tätar bensintankar, läckande rör, kylare, vattentankar och oljetrög etc. Härdar på 10 min. 55 ml tub. 35-953 34:--



Glasfiberspackel. För lagning och tätning av rosthål, plastkrosser, plastbåtar m.m. Innehåller glasfiber. Otroligt starkt. Härdar på 10 min. 35-679 130 ml tub 58:-- 35-681 0,56 l burk 119:--

Marine Epoxy. Snabbhärdande 2-komponents epoxy-späckel som reparerar skador och hål, såväl över som under vattenlinjen. Övermålningsbar. 140 ml tub. 35-1213 79:--

Reparationsatts. För skador på plast. Innehåller 250 ml. polyester + härdare, glasfiberatta, pensel, blandspäckel och blandkopp. Bruksanvisning medföljer. 35-1214 139:--

Geicoat Filler. För reparationer av mindre hål, ytskador och repor i glasfiberplast, samt för ytskador i emalj. Härdar på 10 min. 130 ml tub. 35-691 69:--

Ultima, lättslipad allroundspäckel för bilreparationer. Torr och porfri yta. Utmärkt vidhäftning på galvaniserade/fozinkade ytor, på stål, plåt, aluminium, glasfiberplast och trä. Vidhäftning mot stål upp till 180 gr. och mot zink upp till 110 gr. Överlacksningsbar med alla lacksystem. 35-1706 110:--

PP100. Det perfekta bilspäcklet. Extremt lätt att spackla och slipa. Härdar på 10 min. 35-955 130 ml tub 49:-- 35-659 0,56 l burk 98:--

Finspackel. För ytspackling och extremt fina spacklingar på trä, metall och plast. mycket tät yttfinish. Kan övermålas. Härdar på 10 min. 130 ml tub. 35-680 55:--

Extra härdare till glasfiberspackel, PP-100, Finspackel, Ultima, Elastic, Reparationsatts 35-1214 samt Chemical metal. 35-1732 14:50

Färg, Färgborttagning



Färg- och lackborttagare, 3M. för användning på trä, metall och glas. Ny unik sammansättning som gör färgborttagning bekvämare och mindre farlig än tidigare. Tar effektivt bort färg, femissa, lack och andra ytbehandlingar utan att skada träet. Lyfter bort flera lager färg med bara en behandling. Droppar ej. Innehåll: 0,95 liter.

35-1459 129:--

Grovskrubbare med handtag för lätt och snabb färgborttagning. Skyddar händerna från kemiska medel. Skrubbsvampen tar upp färgrester och smular inte av sig. Storlek 127x88 mm. 35-1460 44:--

Grovskrubbare, flexibel, för runda ytor. Tar effektivt bort upplöst färg och lack utan att skada underlaget. Storlek 152x98 mm. 2-pack. 35-1461 35:--

Slipduk, fin. Tar effektivt bort färgrester utan att skada träet. Storlek 152x98 mm. 2-pack. 35-1462 32:--



Isolerband, 15 mm brett vävband, 10 m långt. Svart. 22-108 15:--



Plastejp av PVC, 0,1515 mm, i 10 m rullar. Färg: blå, grön, röd, gul, grå, svart och vit. Plastspole. Ange färg. 22-210 8:--



PLASTI DIP en 1-komponents luthärdande gummielastisk skyddsfärg. Häftar på de flesta material som trä, metall, betong, PVC, glas, gummi etc. Ger en korrosionshindrande, elektriskt isolerande tjock slitstark film. PLASTI DIP är vattentät, beständig mot svaga syror, alkalier, saltvatten, rengöringsmedel och solljus. Temperaturbeständig från -36° till +95°. Levereras i burk. Volym 473 ml.

34-1001-1 Svart 169:--
34-1001-2 Vit 169:--
34-1001-3 Röd 169:--
34-1001-5 Blå 169:--
Plasti Dip Spray 340 gr. Transparent. 34-2091 150:--



Plastic Padding Spraylack. Slagtålig alkydlack för metall, trä och de flesta hårda plaster. Ger en jämn, vacker, hård och slagtålig yta. Innehåll 400 ml. Finns i följande färger: klarlack blank, klarlack matt, mattvit, blankvit, mattsvart, blanksvart, röd, gul, grön, blå, grå, guldmatt och antikvit. **Ange färg.** 31-256 59:--
Plastic Padding Spray-Filler. Sprutsäck för mindre slipsår, repor och lackskador. Kan användas både på en och tvåkomponentsspackel för att erhålla en tätare ytfinish. Lätt att slipa. Innehåll 400 ml. 31-257 64:--

Plastic Padding Heat-Proof Värmefärg. För målning av avgasrör, ljuddämpare, motordetaljer, kaminer, utomhusgrillar m.m. Tål värme upp till 650° C. Innehåll 400 ml. Finns i följande färger: svart, vit, aluminium och röd. **Ange färg.** 31-258 79:--

Fälg spray, Plastic Padding. Slagtålig silveracryllack. Innehåller 400 ml. 31-259 59:--



Lackbets. Herdins, för färgsättning av trä. Innehåll 300 ml, räckar till minst 3 m². **Färger:** grafit svart, mahogny, mellanbrun, mörkbrun, vit, syrabeton, ljusbrun, gyllenbrun, körsbär, mahognyröd, svartbrun, ljusbrun, mahognybrun och almrot. **Ange färg.** 21-129 49:--

Äkta bets. Herdins. God ljusåktighet. Innehållet i påsen räckar till 1/4 l bets. Beräkna 1 l bets till 6-8 m². Färger: mörk antikek, mörk mahogny, mörkek, ebenholts svart, silverbets, valnöt, antikek, syrabeton, körsbär, blå, teak och mahogny. **Ange färg.** 21-128 19:--

Trälack, Herdins. Vattenbaserad klarlack. Sidenmatt. Innehåll 300 ml. 31-37 29:--

Allmogebets. Färdig betslösning, vattenbaserad. Färger: Antikvit, mattgul, gammelrosa, allmogegrön, dalabla, grå, ockra, engelskröd, vinröd och rustikblå. 300 ml. **Ange färg.** 21-2143 39:--

Övriga tejp sid 293 och 202

Arbetshandskar, Skyddshandskar



Svethandskar av kraftigt spaltläder. Fodrade. Nr 34-164 Pr par 12 par 45:-- 459:--
Trikåvantar i kraftig bomullsjersey med stickad muff. 34-166 12:-- 108:--
Arbetshandske i gul nitrit på bomull. Smidig och mycket slitstark. 34-3973 44:--



Arbetshandskar av kraftig kohud med impregnerad, styv krage. Baksidan av kraftigt tyg med knogskydd och resår. Nr 34-160-1 Herr Pr par 12 par 44:-- 420:--
34-160-2 Dam 44:-- 420:--

Arbetshandskar av svinläder, pälsfodrade och med resår-mudd. 34-159 65:-- 648:--
Arbetshandskar av lätt och slitstark typ av tyg med PVC-belagda nabbade slitstyr. 34-165 11:50 109:--



Handske av PVC. Oljebeständig. Flossad insida. 27 cm. Nr 34-1544 Pr par 12 par 24:-- 224:--
Nitrilhandske "HYCRON". Med krage och flossad insida. 34-1546 39:-- 399:--
Arbetshandske av kraftig nöthud, vinterfodrade med syntet-päls. 34-1574 55:-- 528:--



Allroundhandske Nitritgummiblandning, bomullsöversida. Vatten och oljeavvisande. Kromfri. Tvättbar. Pr par 12 par 34-3183 38:-- 396:--
Rågummihandske. Ventilrad mudd, extremt greppstarka. 34-3185 19:-- 195:--
Montagehandske i smidigt läder med ovasida i bomull. 34-3974 29:--



Fingerhandske i tunn trika med plastnabbad undersida. 34-3975 Herr 14:50
34-3976 Dam 13:--



Trädgårdshandske (dam). Av bomull med PVC nabbar. Nr 34-2925 Pr/par 12 par 9:-- 90:--



Engångshandske av tunn färglös plast. Förp. 100 st. 24-806-1 Herr 14:50
24-806-2 Dam 14:50



Hushållshandskar av smidigt gummi. Velouriserad insida. Nr 34-808 Pr par 10 par 10:-- 79:--

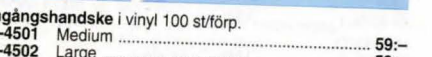

Fritidshandske TEGERA i extra fint läder. Flanellfodrad. 34-4281-1 Svart Herr 89:--
34-4281-2 Svart Herr 89:--
34-4282-1 Brun Herr 89:--
34-4282-2 Brun Dam 89:--

Engångshandske i vinyl 100 st/förp. 34-4501 Medium 59:--
34-4502 Large 59:--

Ordertelefon 0247/44 444 orderfax 0247/44 555

Arbetskläder & Skydd

Arbetskläder för yrkes eller hobbybruk. Tillverkade i 65% polyester och 35% bomull. Finns i storlekarna -1(46) -2(50) -3(54) -4(58) -5(62). Ange storlek vid order.



Västbyxa
34-4634-1 249:-



Knäskydd passande midje och västbyxa. Säljs per par.
34-4637 55:-



Väst
34-4636-1 198:-
Midjebyxa
34-4635-1 198:-



Knäskydd/sittdyna. Av polyetenskum med sluten cellstruktur. Vattenbeständigt, skyddar mot kyla. Storlek 35x30x3 cm. Vikt 78 g.
34-4510 39:-



Skjorta av Canada-typ. Arbets skjorta i 100% bomull. Kviltfodrad. Finns i storlekarna M(-1), L(-2), XL(-3), och XXL(-4). **Ange storlek.**
34-4027 Blå-svart 159:-
34-4028 Grön-svart 159:-
34-4029 Röd-svart 159:-



Halkskydd av kraftigt gummi med justerband med starka kardborreband.
34-4630 storl. 36-45 129:-
34-4631 storl. 46-50 149:-



Halkskydd. Effektivt halkskydd av gjuten TR-gummimassa och dubbar av hårdmetall. Lätt att sätta på med hjälp av kardborreband. Framtaget av finska statens tekniska forskningscentral. CE-godkänt.
34-3785 189:-



Halvmask Combitor Nova. Tillverkad av hudvänligt silikon. Passar nedanstående filter som alla är CE-godkända enligt nya EU-normerna.

30-5459	Grovdammfilter 50/tp	375:-
20-5460	Partikelfilter P2	175:-
20-5461	Partikelfilter P2	39:-
20-5462	Kombifilter P2	85:-
20-5463	Gasfilter A1/P2	65:-



Halvmask 4260. Tillverkad i neoprengummi. Godkänd enligt CE 0121. Mycket lätt och smidig med bra synfält, tack vare de dubbla filtren. Passande filter, se nedan.
30-6697 298:-
Gasfilter A1.
30-6698 89:-
Gasfilter K1 Mot nevrotrösa gaser, typ ammoniak.
30-6699 89:-
Partikelfilter P3
30-6700 89:-



Skyddsglasögon. Lätta skyddsglas för industrin, motor- och travsport.
30-5104 Klar siktiskiva 26:-
30-5105 Gul siktiskiva 26:-
30-5873 Mörk 26:-



Skyddsglasögon typ korg. Lätt modell i plastglas med mjuka sidoskydd, resårband och luftventiler.
30-2047 38:-

Dräger

Hörsel & Ögonskydd



Skyddsskärm med hållare i mjuk, hållfast polypropylen. Visir i gjuten mjuk PVC. Skyddar ansiktet mot stänk eller partiklar. Provad och godkänd av bl. a. Karolinska Sjukhuset. Kan även användas i kombination med glasögon.
Nr Pr st 10 st
30-3739-2 49:- 398:-



Ansiktsskärm skyddar hela ansiktet och möjliggör kombination med hörselskydd (ingår ej). Uppfällbart visir av polycarbonat med aluminiumförstärkt kant. B52092 godkänd.
30-3347 158:-
Reservskärm till 30-3347.
30-3348 72:-
Nätvisir passande ansiktsskärm 30-3347. PREN 1731 godkänd.
30-6547 49:-



Bygel i nackläge
Bygeln kan enkelt fällas bakåt och bäras i nackläge.



Hörselpropp i skumplast, tvättbar. Dämpar effektivt skadligt buller. Godk. av ASS.
20-2536 10 par 19:-
Hörselskydd EAR Caps 200. Extremt lätt 8 g. Bekvämt, tvättbart, ej elektriskt ledande. Datablad medföljer.
20-4343 44:-



Hörselskydd, hopvikbart (Peltor 2-H6f). Godkänd av ASS. Vikt 150 g.
20-1613 148:-



Hörselskydd "React" skyddar mot skadligt buller över 85 dB (A). Ändå i fullständig och säker kontakt med omvärlden. Talljud förstärks så att samtal kan föras med skyddet på. Du är alert för exempelvis varningsrop. Du kan lyssna på musik genom en förskicklig FM-stereomottagare. Kom. radio kan vara inkopplad. Förseedd med laddbara, miljövänliga batterier. (NI-MH) Laddare medf. Ca: 50 timmar/laddning. Vikt 330 g.
34-4620 1595:-

Hörselskydd "Active" med samtalsförstärkare. Med skyddet på plats är du ändå i samtalskontakt med omgivningen och alert för t.ex. varningsrop. Förstärkning är hela 16 dB (A) Tack vare EPS elektronik kan aldrig ljudnivån överstiga 82 dB (A) Laddningsbar med miljövänliga batterier (NI-MH) Laddare medföljer. Ca 50 tim. brukstid/ladd.
34-4621 1390:-

24-4624 Extra hygiensats till -4620 och -4621 49:-
Hörselskydd "Relax" effektivt, bekvämt hörselskydd med inbyggd FM-stereoradio. Fungear även bra i miljöer med stål och betong. Utbytbara batterier (2 st R6) medföljer. Ger ca: 140 tim. brukstid. Vikt 320 gram.
34-4622 975:-
24-4625 Extra hygiensats 49:-



Bekvämt viloläge
Kan svängas ut i viloläge. Bäres bekvämt mellan användningstillfällena utan tryck mot halsen eller hakan.



Bygel i nackläge
Bygeln kan enkelt fällas bakåt och bäras i nackläge.

Köpinformation
se sidan 364



Hörselskydd "Mark 8" Ett profsskydd avsett för alla låg- och mellanbullriga miljöer, där man hela dagen måste bära hörselskydd. God passform och låg vikt, endast 180 gram.
34-4618 125:-
24-4628 Extra hygiensats 46:-

Hörselskydd "Mark 12" Avsedd för extremt bullriga miljöer. Skyddet för dig som vill vara helt skyddad i alla situationer. Kåporna har naturligtvis större kåpor än vanliga hörselskydd men ändå till den lägsta vikten bland "tungvikarna". Vikt 251 gram gör den bekväm att bära hela dagen.
34-4617 198:-
24-4627 Extra hygiensats 48:-



Hörselskydd "Acces". Bygelproppar med ett nytt extremt mjukt material i själva propparna. De är lätta att hålla rena, utformade för att inte tränga för långt in i hörselgången. Bygeln är kort för att skrapljud inte skall överföras från kragen. Vikt: 13 gram.
34-4623 49:-
Extra proppar.
24-4626 24:-



Hörselskydd "Pop" Ett idealliskt skydd för alla. Passar från små barn till vuxna tack vare bygelkonstruktionen. Man glömmar ofta att skydda mot skadligt buller t.ex i fritidsverksamheten, trä och metallslöjd, motorsport etc.
34-4619 89:-
Extra hygiensats.
24-4629 39:-

Ordertelefon 0247/44 444 orderfax 0247/44 555



Sprutpistol Super 4, en avancerad sprutpistol med 4 individuella sprutvarianter. Jetstråle, sprinkler, fin dimma och perlator. Levereras med stoppkoppling. 34-4265 189:-

Sprutpistol i metall. Tålig sprutpistol med steglöst reglerad flödeskontroll, från fin dimma till kraftig jetstråle. 34-3607 195:-
Strålmunstycke. 34-791 39:-

Sprutpistol, justerbar. Levereras med sprinklermunstycke och snabbkoppling. 34-4223 98:-

Grundsats inkl. krankoppl. snabbkoppl. och munstycke. 24-2021 79:-

O-ringsats innehåller 4 st. ringar för kopplingar 24-3071 15:-

Handdusch. 34-792 62:-



Vattenspridare Duo Kombinerad spridare och oscillator med 16 jetstrålmunstycken på spridaren i kombination med 5 fina strålmunstycken på motsatt sida ger olika bevattningsmöjligheter. Omställbar för olika ytäckningar samt flödesjustering för effektivt bruk av vatten. Max ytäckning ca 230 kvadratmeter. 34-4480 259:-

Vattenspridare Fyrkants-spridare med 15 håls spridararm. Omställbar till olika ytäckningar. Max ytäckning ca 180 kvadratmeter. 34-4479 140:-



Slanghylsa för krananslutning. Passar 1/2" slang. 24-3624 16:-



Slangvagn, av galvat stål och kraftiga plastdetaljer. Plats för 60 m. 1/2" slang. Slang medföljer ej. 40-3804 289:-



Trädgårdsslang av armerad PVC. Längd 20 m. Ø 1/2". 49-140 79:-

Trädgårdsslang "Knitting-armerad", dvs. stickat nylon-inlägg, gör slangen smidig och lätthanterlig även vid låga temperaturer. För arbetstryck upp till 8 kg. Inre diameter 1/2". Godstjocklek 2,5 mm. Längd 25 meter. 40-5372 149:-



Skarvkoppling. 24-754 17:-

Snabbkoppling 1/2". 24-755 27:-

Snabbkoppling m. vattenstopp. 24-756 39:-

Trevägsförgrening. 24-813 29:-

Skarvdel slang mot slang. 24-2020 19:-

Krankoppling 1/2" och 3/4". 24-2023 21:-

Krankoppling universal. 24-2024 49:-



Trädgårdspall i väderbeständig plast med skumgummifylld kudde. Vändbar för användning som knäkudde eller pall. Max belastning 110 kg. 34-4481 298:-



Slanghållare av plast för väggmontage. Tar 30 m 1/2" slang. Försedd med uttag för krankopplingar och tillbehör. 34-3308 22:-



Knäskydd, av cellpolyeten. Bra vid golv- och trädgårdsarbete, par förp. 30-3507 69:-

Beställ via Internet: <http://www.clasohlson.se/>



Gren sax med utväxling. Blad av rostfritt stål. Handtag av glasfiberarmerad polyamid. Längd 38 cm. Vikt 350 g. Klippkapacitet 35 mm. 30-5747 229:-

Gren sax med sidoskär av hårdat stål och kugghjulsväxling som ger kraft vid klippning. Långa och lätta handtag. Klippkapacitet 45 mm. Längd 80 cm. Vikt 1150 g. 30-6265 339:-

Häcksax med 23 cm långa vågskär. Ställbar knapp för reglering av klippmotstånd samt stötdämpande kudde. Längd 53 cm. Vikt 950 g. 30-6267 298:-

Topsax med justerbar skaft-hyssa, 24-28 mm. Utbytbar skär av hårdat stål. Klarar grenar upp till 25 mm. Levereras med lina. 30-5964 179:-

Såg, Sandvik XT tandning med överlägsen skärpa. Ger den finaste snittytan på alla slags kvistar och grenar. Fällbar klinga med säkerhetslås. Greppvänligt handtag. Lämplig för beskärning, jakt, camping etc. Längd hopfäld 23 cm. 30-4200 175:-

Kvistsåg, med stångfäste Ø 25 mm. Stålblad 40 cm något böjt för ansning, kvistsågning m.m. 30-1604 185:-



Häcksax Eldriven. Snittlängd 45 cm. Klippkapacitet 14 mm. 230V/330W. Vikt 2,3 kg. Dubbla säkerhetsbrytare gör att bladen stannar på 0,5 sek. Levereras med svärdskydd. 40-5375 649:-



Sekator med fast mothåll. Skär av rostfritt stål. Handtag av glasfiberförstärkt specialplast. Längd 185 mm. Vikt 120 g. Klippkapacitet 20 mm. 30-5745 59:-

Sekator med överlappande bitt av rostfritt stål. Handtag av glasfiberförstärkt specialplast. Längd 185 mm. Vikt 120 g. Klippkapacitet 20 mm. 30-5746 79:-

Sekator, mothåll med glidfria handtag och teflonbelagt skär av hårdat stål. Tummanövrerad säkerhetsspärr. Klippkapacitet 16 mm. Längd 176 mm. Vikt 192 g. 30-6263 159:-

Sekator, sidoskär med glidfria handtag och teflonbelagt skär av hårdat stål. Tummanövrerad säkerhetsspärr. Klippkapacitet 16 mm. Längd 188 mm. Vikt 186 g. 30-6264 159:-

Grässax. Specialhårdade förkromade skär av stål. 7 klipplågen, 180 grader, klipper vertikalt, horisontalt och på skrå. Tummanövrerad spärr. Längd 33,5 cm. 30-5860 115:-



Trädgårdsstädare, TORO Super Blower. En komplett hjälpreda i trädgården, den suger upp trädgårdsavfallet och komprimerar det 10 gånger genom sin komposteringsfunktion. Kan med fördel användas som blåsare för städning av trädgård, uppfart, trappor etc. Effekt 1185 w. Blåshastighet 290 km/tim. Två effektlågen. Sugförmåga 11 m³/min. Vikt 2,8 kg. 31-3060 998:-

Ordertelefon 0247/44 444 orderfax 0247/44 555



Trähylla i obehandlad furu. Levereras komplett med 5 hyllplan och skruv. Stolparna är delbara för flexibel användning vid trånga utrymmen etc. Totalmått HxBxD 171x80x31,5 cm. (Delad är höjden 85,5 cm) **40-6477** **198:-**

Hyllplan till trähylla 40-6477. Levereras med skruv. Storlek 80x28,5 cm. **30-6478** **29:-**



Förrådsskåp i grålackerad plåt. Levereras med fyra hyllplan mått 795x370 mm. Dubbeldörrar med lås (två nycklar medföljer). Vi rekommenderar våra Raaco-backar, art.nr 30-6333 (3 st per hylla), till detta mycket användbara förrådsskåp. Skåpets storlek: H x B x D 1890 x 805 x 400 mm. Enkel montering, anvisningar medföljer. **40-4692** **1149:-**



Trappstege, 4-steps, i aluminium. Lätt och stabil. Plattformen i plast. Höjd till plattformen 91 cm. Båge 60 cm som ger ett säkert stöd. Steg och plattform har en halksäker yta. Glidsäkra golvskydd. Uppfyller svensk standard 2091. Typgodkänd av SP. **40-6484** **269:-**

Verktygshylla passande trappstege 40-6484. Enkel montering. En praktiskhylla där man kan lägga ifrån sig t.ex. skruvmejslar, tänger, målarpenslar m.m. **30-6485** **19:-**

Hyllstäl i stålplåt med 5 st förstärkta hyllplan. Max belastning 70 kg/hyllplan. Hyllan är mycket stabil och extra bred. Inga skruvar vid montering. Kan med fördel monteras 2-delad. Totalmått HxBxD 195x102x41 cm. **40-6479** **259:-**

Hyllstäl för industriellt bruk eller i miljöer där det krävs hög belastningskapacitet. Varje hyllplan kan belastas upp till 400 kg. Planen är justerbara i höjd med intervall 38 mm. Inga skruvar eller bultar behövs vid montering. **En mycket snabb och enkel montering.** Kan med fördel monteras som arbetsbänk. Hyllan levereras med 5 st hyllplan. Varje plan har en 13 mm tjock spånskiva. Mått HxBxD 1830 x 915 x 457 mm. Färg: Grå. Vikt 38 kg. **40-3985** **695:-**



Plastpåsar, säckar sid 355

Köpinformation
se sidan 364

Husbock i aluminium. Mycket praktiskt hjälpmedel till de flesta sysslor där man behöver komma upp lite för att nå bättre. Stabil, lätt och vikbar. Bredd 51 cm. Höjd 50 cm. Vikt 3 kg. Tål 270 kg. belastning. **40-5604** **269:-**

Säckstativ i aluminium. Lätt, enkel, praktisk och hopfällbar. Lämplig för trädgård, garage, förråd m.m. Utmärkt för **källsortering**. Sopsäck 125 l i st medföljer. **30-6490** **98:-**

Sopsäck 125 liter med knyt-handtag. Storlek 750x1200 mm (inkl. handtag). Tillverkad av 60% återvunnen plast. Svart, ko-extruderad, tre skikt. 15 st/rulle. **34-4228** **19:-**

Verkstadsinredning svensktillverkad i pulverlackerad stålplåt. För både proffs och hobbyanvändare. Här kan man komplettera sin arbetsplats efter behov.



Verktygsvagn med 4 st svängbara hjul (100 mm) varav ett bromsät. Max belastning 250 kg. Skåpets storlek 600x400x750 mm. Levereras utan hållare och verktyg. **40-6445** **1695:-**
Vagnslåda Praktisk utdragslåda för verktygsvagn. Storlek 580x350x80 mm. Levereras med fästdetaljer. **30-6446** **489:-**
Arbetsbord för verktygsvagn. Bordsplattans mått: 500x350 mm. Levereras med fästdetaljer. **30-6447** **439:-**

Arbetsbänk Kraftig arbetsbänk. Skiva 1500x700 mm av slitstarkt etenplast. Höjden steglöst inställbar från 750 mm till 950 mm. **40-6440** **1595:-**
Hyllplan till arbetsbänk 40-6440. Storlek 1500x290 mm. **30-6442** **398:-**
Bänklåda Praktisk bänklåda till vår arbetsbänk 40-6440. Storlek 600x300x160 mm. Lev. med en insats för smådetaljer. **30-6443** **459:-**
Väggskena för att hänga upp verktygstavlor på vägg. **30-6444** **59:-**

Verktygstavla i blå epoxylackerad stålplåt. Mått 960x480 mm. Perforerad med hålavstånd c/c 12 mm. Passande krokkr enl. nedan. Levereras utan krokar. **40-3922** **189:-**
Verktygshållarsats Startsets med 30 st verktygshållare för verktygstavlor eller verktygsvagn. Lev. med skruvar. **30-6449** **149:-**
Verktygstavla (40-3922) inklusive Hållarsats (30-6449). **30-6450** **259:-**

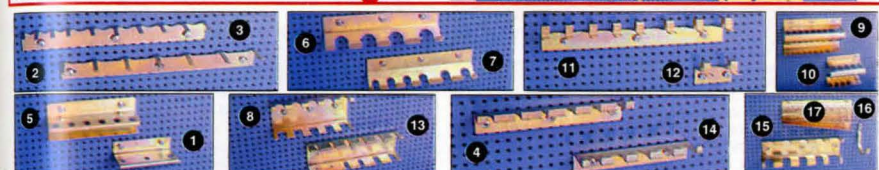

Verktygskrokar av gulkromaterad plåt. Passar verktygsvagn 40-6445 och verktygstavla 40-3922.

Nr	Hållare för:	Pris
30-3876-1	knubbmejslar	25:-
30-3876-2	ringnycklar 17-24	34:-
30-3876-3	ringnycklar 8-17	32:-
30-3876-4	ledhyllor	29:-
30-3876-5	bits	32:-
30-3876-6	blocknycklar 18-27	29:-
30-3876-7	blocknycklar 8-19	29:-
30-3876-8	spärmyckel-detaljer	39:-
30-3876-9	dorn+tanghållare	49:-
30-3876-10	5 tänger	43:-

30-3876-11	hylshållare 1/2" 8st.	34:-
30-3876-12	hylshållare 1/2" 2st.	19:-
30-3876-13	6 skruvmejslar	42:-
30-3876-14	div. verktyg	29:-
30-3876-15	större skruvmejslar	34:-
30-3876-16	sladdlampor etc. 4 st.	16:-
30-3876-17	Borrhållare för 25 st borrar 2-13mm.	58:-

Skruv för krokar.
11-1829 Förp. 25 9:-
Symbolark med 64 st självhäftande symboler för att fästa på verktygstavla eller verktygsvagn. **30-6448** **49:-**

Köpinformation sid 364,

N = Ny produkt i årets katalog.

Sortimentskåp, ett sätt att bringa ordning och reda bland skruv, mutter, sytillbehör m.m.



Sortimentskåp. Storlek 551x306x146 mm, innehåller 37 plastlådor, en sats mellanväggar medföljer. 40-3249 198:-	Sortimentskåp. Storlek 551x306x146 mm, innehåller 60 plastlådor, en sats mellanväggar medföljer. 40-3363 198:-	Sortimentskåp. Storlek 281x306x146 mm, innehåller 18 plastlådor, en sats mellanväggar medföljer. 40-3364 128:-	Sortimentskåp. Storl. 150 x 306 x 146 mm, innehåller 15 plastlådor. En sats mellanväggar medföljer. 40-3362 68:-
---	---	---	---



40-6406

40-6405

Hela skåpet 1998:-

40-6405 + 40-6406 = 40-6024

Verktygsskåp, tvådelat, i rödlackerad plåt. Underdelen har 3 st lådor, ett större förvaringsutrymme med lucka, draghandtag samt 4 st svängbara hjul (2 st med låsning). Överdelen har 5 st lådor (3 stora + 2 små), ett fack med låsbart lock samt bärhandtag för portabel förvaring. Lådorna är försedda med expansionsbeslag. Alla lådor går att låsa med stolpar som sätts framför. **Mått BxDxH: underdel 686x438x762 mm, överdel 660x305x368 mm.** Totalvikt ca 43 kg (25+ 18).

40-6024 1998:-

40-6405 Verktygsskåp underdel med hjul N 1398:-

40-6406 Verktygsskåp överdel N 898:-

Lådinlägg, i EPDM-gummi till lådor och förvaringsfack. Skyddar verktygen och fungerar som ljuddämpande matta. Passar ovanstående verktygsskåp.

30-6407 Komplet till underdel 40-6405 N 89:-

30-6408 Komplet till överdel 40-6406 N 79:-

152

Beställ via Internet: <http://www.clasohlson.se/>

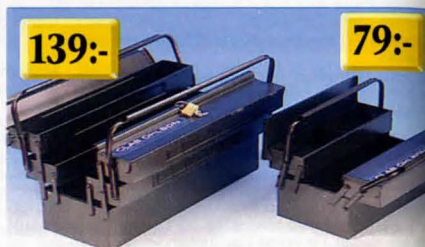

319:-

79:-

Verktygslåda i stålplåt med 5 lådor. Svart hammarlack. Avdelare till sidofack medföljer. Mått: 550x200x210 mm. Lås ingår. 40-5725 139:-

Verktygslåda i stålplåt med 3 lådor. Svart hammarlack. Mått: 360x200x160 mm. 30-6006 79:-



Verktygslåda med 5 lådor, av lackerad kraftig stålplåt med handtag av stålror. 1 st plastask medföljer. 40-1064 Storl. 550x200x205 mm. 269:-

30-3901 Extra plastaskar 4-pack 22:-

Verktygslåda som ovan men med 3 lådor. Mått 375x200x155 mm. 40-4329 125:-

Mellanväggar i plast, passande hobbykåp 40-3249, 40-3362 - 3364. Lev. i 20-förp.

Nr	Mått	Pr/förp.
20-3887-1	50x30	16:-
20-3887-2	135x50	39:-



Arbetsbänk. Stabil hopfällbar bänk som fungerar både som skruvstöd och hyvelbänk. Fyra flyttbara backar. Arbets höjd 80 cm, arbetsyta (hopskruvad) 60x24 cm. Verktygshållare i tvärstagen. 40-5737 298:-

298:-



Snickarlåda av kantförstärkt björkplywood. Levereras med flyttbart smådetaljfack, kraftig låsbygel samt bärhandtag.

Nr	Storlek	Vikt	Pris
40-204	540x230x230 mm	4,8	419:-
40-205	690x230x230 mm	5,5	459:-

Serviceväska av kantförstärkt björkplywood, serviceväskorna har snäplås, videoväska har exenterlås.

Nr	Innermått	Pris
40-238	450x325x85mm	349:-
40-240	450x325x150mm	369:-
40-241	520x380x180mm	398:-

Väskeinredning. Passar till serviceväska 40-241 (även 40-238 och 40-240 efter en måttjustering). Inredningen finns i tre olika delar i måtten 520x380 mm. Profilerat lock 520x380x25 mm. 30-4669 45:-

Mellanskikt som är förskuret i rutnät. Man kan enkelt plocka bort rutor i det mönster man önskar, för sin kamera, verktyg eller instrument m.m. Mått: 520x380x40 mm. 30-4670 85:-

Bottenskikt i hårdare och mer stötupptagande material. Mått: 520x380x20 mm. 30-4671 42:-



Hyvelbänk av björk. Bänkskivan har kraftiga stålspindlar, dubbla hakhålsrader samt dubbla hål för spännare. Levereras med 4 st runda vridbara bänkhakar. Totallängd ca 1490 mm. Totalbredd 630 mm. Skivans mått: LxB 1360x500 mm. Arbets höjd 860 mm. 40-6022 2249:-

Bänkskåp, passande hyvelbänk 40-6022. Består av 4 st lådor och ett utrymme med 2 st skjultluckor. Mått LxDxH 985x440x460 mm. 40-6023 779:-

Bänktving passande hyvelbänk 40-6022. 30-6371 N 359:-

Ordertelefon 0247/44 444 orderfax 0247/44 555

Hyvelbänk med arbetsskiva i björk. Skruvspindlar av stål. Öppet underrede. Total längd och bredd: 1000x500 mm. Bänkskivans längd: 870 mm. Arbets höjd 860 mm. 40-4693 1595:-

153

Förvaringsboxar

Välkända företag i samarbete. **raaco** tillverkat för **CLAS OHLSON**. Raaco har alltid varit miljomedvetna och detta återspeglas i dagens produkter. Inga giftiga ämnen som kadmium, bly eller kvicksilver ingår i de material som används. Samtliga plastprodukter är gjorda av polypropylen, d.v.s. återvinningsbara. Dessutom ergonomiskt utformade.



Assorter-box. Locket har skjutlås för säker transport. Lockets bakkant sitter fast med tre brottssäkra gängjärn. Boxen finns i två storlekar och fyra olika fackindelningar.

Nr	Ant.fack	Mått mm	Pris
30-4655	7	175x145x32	35:-
30-4656	12	175x145x32	35:-
30-4657	9	240x195x42	54:-
30-4658	18	240x195x42	54:-



Förvaringsfack Ergo box med handtag både i bak- och framkant. Handtaget bak nedfällbart. En kraftig back för tyngre förvaring.

Nr	Mått mm	Pris
30-4638	375x168x111	42:-
30-4639	375x210x136	55:-
30-4640	375x280x188	89:-



Plockback Euro Bin. 10 st, i två olika storlekar inkl. upp-hängningsskena i stål. Backarnas mått: 5 st 103x115x74 mm och 5 st 103x165x74 mm.

30-6331 49:-
Plockback Euro Bin finns i olika storlekar. Backarna är stapelbara. 30-6333 och 30-6334 är försedda med handtag i bakkant, så att de lätt kan bäras.

Nr	Storlek BxDxH	Pris
30-6332	145 x 240x127	15:-
30-6333	205 x 331x155	29:-
30-6334	312 x 465x184	59:-

Monteringsskena i plåt till Euro Bins. 605 mm.
30-6433 24:-

154

Beställ via Internet: <http://www.clasohlson.se/>



Verktygslåda - TOOL-MATE - i plast. Med Raacos unika låsning. Med 2 st. utdragbara fack på sidan och en löstagbar smådelslåda med handtag inuti. Mått HxBxD 250x475x240 mm.

40-4574 198:-
Insatslådor, till ovanstående verktygslåda. Lösa insatser som gör att Du kan kombinera efter eget behov. Satsen består av 9 st. lådor.
20-4524 49:-



Assorter-låda med bärhandtag och 16 löstagbara plastaskar. Storlek 340x265x57 mm.
40-4659 149:-



Förvaringsbox Multi Case En robust kvalitetsbox. U-profiler i botten och lock garanterar att insatserna med innehåll förblir på sin plats. Boxens botten är tillverkad av köldtålig polypropylen och locket i glasklar stagtålig polyester. Boxen finns i två olika höjder. Mått 330x415 mm.

Nr	Höjd mm / insatser	Pris
30-6329	55 / 17	349:-
30-6330	80 / 13	379:-

Förvaringslådor

CLAS OHLSON samarbetar med **curver** Europas mest kända varumärke, när det gäller konsumentvaror i plast. Miljötankandet är av högsta prioritet inom Curver och därför är samtliga produkter tillverkade i polypropylenplast, som är livsmedelsgodkänd och återvinningsbar. Produktkvaliteten god för såväl konsument som industri.



Verktygslåda Liten funktionsduglig verktygslåda med 1 st insats som går att lyfta ut. Mått LxBxH 320x175x135 mm.
30-6327 59:-

Verktygslåda Praktisk med 6 st fack i locket. Facken har ett gemensamt glasklart lock tillverkat i polycarbonat som är mycket slag- och reptåligt. Har invändigt ett löstagbart tråg som kan användas separat. Mått LxBxH 415x223x200 mm.
30-6326 129:-

Verktygslåda, Premium XL. Robust låda med många funktioner. Locket är förslett med 2 st löstagbara askar, 5-fack och 8-fack, lämpliga för skruvar, muttrar och smådetaljer. Har invändigt ett löstagbart tråg som går att använda separat. Verktygslådan har bra djup och ger gott om utrymme för Lex bormaskinen under tråget. Mått LxBxH 580x290x300 mm.
30-6325 198:-



All-lådan, en enkel och praktisk låda för "allting". Granitfärgad. Mått 420x270x165 mm.
30-5976 25:-

DUO-Box 2 boxar i en. Halva boxen är med 20 fack och andra halvan består av ett stort fack. Båda facken har lock som går att öppna separat och som även håller alla saker på plats. Handtaget är integrerat med boxen. Mått: LxBxH 365x305x110 mm.
30-5445 129:-



Plastask utan bärhandtag. Asken har skjutlås och 13 fack. Mått 250x205x40 mm.
30-5972 32:-

Plastask för liggande eller portabel förvaring. Asken har 17 st fack, bärhandtag och skjutlås. Mått 310x285x50 mm.
30-5973 45:-



Förvaringsmodul med samtidig öppning av 14 fack. Fungerar både som portabel (bärhandtag) och stationär förvaring (förberedd för väggmontering). Mått 314x107x447 mm.
40-5971 149:-

Förvaringsmodul i ställ med 4 askar (2 askar med 5 fack och 2 askar med 8 fack). Askarna passar även i 30-6325. Mått 224x171x214 mm.
30-5975 98:-

Förvaringsaskar 2-pack, 1 st 5-fack och 1 st 8-fack. Tillverkad i polypropenplast och mycket tåliga. Passar både 30-5975 och 30-6325. Mått LxBxH 185x163x82 mm.
30-6324 36:-

Ordertelefon 0247/44 444 orderfax 0247/44 555

155

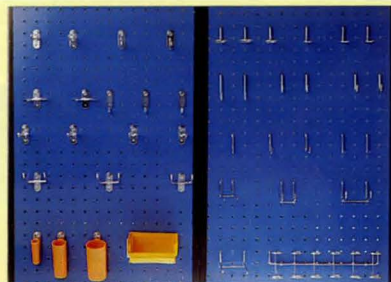

Verktygstavla av hård perforerad masonit storlek 40x60 cm per sektion (tot. ca 80x60 cm), kantlister av trä och plast. Måla-
de med blank smutsavvisande blå lackfärg. Nedanstående
verktygskrokar passar. Tavlan säljes per par. Krokar ingår ej.
40-610-5 169:-

Verktygskrokar i ett sortiment med 25 olika passande
ovanstående tavla (högra tavlan).
30-1786 87:-

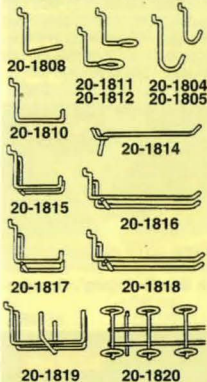

Verktygskrok, av galv.
metalltråd diam. 3,5 mm.
utan stöcklack. Mättet anger
hållarens öppning eller
längd. Passar både 40-3922
och 40-610-5.

Nr	Förp.	Pris
20-1804	5	9:-
20-1805	5	9:-
20-1808	5	9:-
20-1810	5	10:-
20-1811	5	11:-
20-1812	5	11:-
20-1814	1	9:-
20-1815	1	10:-
20-1816	1	11:-
20-1817	1	11:-
20-1818	1	12:-
20-1819	1	12:-
20-1820	1	29:-

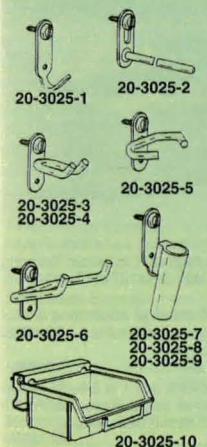

Upphångningssystem,
PROFF, för plåtpanel
och perforerad masonit. Monte-
ras stadigt med medf. plåt-
skruv. Mätt i mm anger hålla-
rens öppning x längd. Passar
både 40-3922 och 40-610.

Nr	Mått mm	Pr	St
20-3025-1	23	29	-
20-3025-2	100	49	-
20-3025-3	7x38	34	-
20-3025-4	11x64	39	-
20-3025-5	43x20	39	-
20-3025-6	40x50	39	-
20-3025-7	13x50	55	-
20-3025-8	26x75	55	-
20-3025-9	38x75	55	-
20-3025-10	105x96x45	119	-

Verktygstavla PROFF av
lackerad stålplåt
12x370x980 mm.
40-3141 189:-

Verktygskrokar PROFF.
Sortiment med 25 olika (vän-
stra tavlan).
30-3025-11 189:-

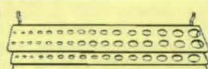

Borrhållare för 32 st borrar
håldiam. 3-14 mm.
20-4326 55:-

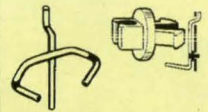

Tånghållare 44 mm bred.
20-4327 12:-

Krokhållare för verktyg-
skrok utan stöcklack. Passar
i perforerad masonit. 16 st
per sats.
20-1847 9:-

Köpinformation
se sidan 364



Verktygshållare av fjäder-
stål. Blankförzinkade. *nr
anger gripdiam. i mm.

Nr	* 10st	100st
21-136-10	11:-	80:-
21-136-13	13:-	98:-
21-136-19	20:-	148:-
21-136-28	25:-	189:-
21-136-38	49:-	369:-



Järntråd 0,7 mm. Varmförz.
mjukglögd. Spolad på plast-
pinne. 2 st. spolar med 35 m.
tråd per förpackning. Totalt
70 m. tråd.
30-5026 13:-

Järntråd 1,0 mm. Varmförz.
mjukglögd. Spolad på bobin.
100 m. tråd per förpackning.
30-5027 29:-

Koppartråd 1,2 mm. Mjuk-
glögd. Spolad på plastpinne.
15 m. per förpackning.
30-5028 29:-



39:-

Upphång-
nings-sats,
dopplaste stål-
krokar, 5 st
fjädrande hållare för skalt-
verktyg, 2 + 2 trägängade
krokar, 5 st verktygshållare
för spadar, krattor etc. Ett
perfekt bassortiment för
garaget.
30-3878 39:-



Verktygshållare för upp-
hångning på vägg av spadar,
krattor och liknande skaft-
verktyg med upp till 32 mm
diam. Krokarna är plastdop-
pade. Sats med 5 hållare
med skruvar.
30-1948 24:-



Krokar, 3 st plastade krokar
lämpliga för upphångning av
cyklar, spadar, stegar m. m.
Nr 1 par 5 par
30-3467-1 15:- 55:-
30-3467-2 15:- 55:-
30-3467-3 17:- 60:-

ORDNING OCH REDA!

Ett förstklassigt, stabilt och säkert system gör Ditt garage till ett mönster av ordning och reda.
Alla delar är av blankförzinkat rundstål och rostlar ej. Levereras komplett med skruv och plugg.

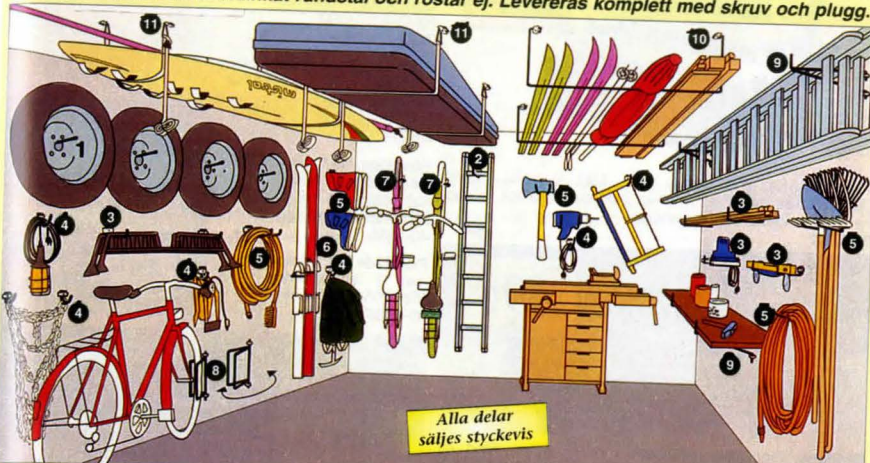

Alla delar
säljes styckevis

Nr	Pos.	Pris/st
30-3941	1	39:-
30-3942	2	43:-
30-3943	3	43:-
30-3944	4	29:-
30-3945	5	69:-
30-3946	6	49:-
30-3947	7	47:-
30-3948	8	159:-
30-3949	9	98:-
30-3950	10	105:-
30-3951	11	419:-

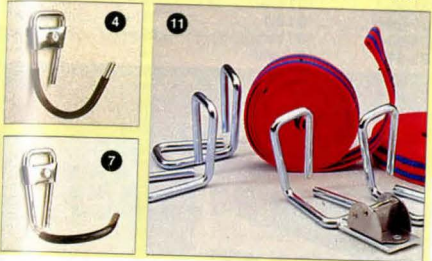

Cykelställ, vägg- och mark-
modell för 3 st cyklar. Hållare
i 18 mm stålror och ram i 4
mm stål. Galvaniserad. Total-
mått BxHxD 85x40x43 cm.
31-2743 598:-

Distansram Används vid
montering av flera cykelställ
på rad. Distansramen är kon-
struerad så att rätt avstånd
(36 cm) erhålles vid monte-
ring.
31-2744 98:-

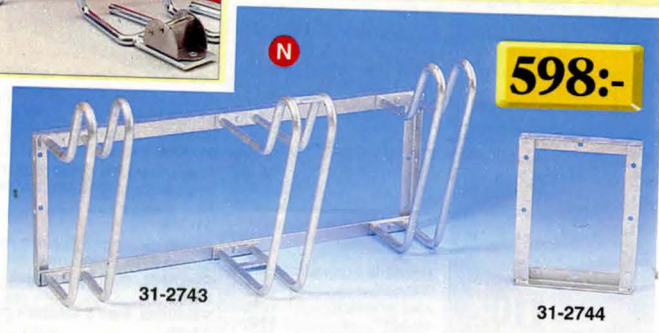

598:-

Förvaring



98:-

Fiskelåda En rejäl låda i plast. Mått ihopfärd LxBxH 380x150x180 mm. 3 st. insatser med div. småfack. Lådan har 2 st. snäplås och bårhandtag. 30-5396 98:-



49:-

Multibox, ihopfällbar plastback i polypropylen. Med ett enkelt handgrepp förvandlas den till en praktisk back. Mått hopfärd 480x350x60 mm, uppfärd 480x350x240 mm, 32 liter. Kadmiumpfri färg. 44-1862-3 Röd 49:-
44-1862-5 Blå 49:-

Kardborreband, det enkla sättet att fästa grejer. Ersätter knappar, blixtlås, hakar etc. Längd 3 m. Mått i mm. Nr Färg Bredd Pris

34-2025-1 Svart 20 39:-
34-2025-2 Vit 20 39:-

Kardborreband. Med extra hög draghållfasthet. Materialet består av nylon och polypropylen. Bredd 20 mm. Blå. Förp. om 20 cm. Nr Pr fp 10 fp

24-704 10:- 79:-
Kardborreband som ovan men i förp. om 5 m. 34-705 149:-

Kardborreband som ovan men 30 mm bredd. Förp. om 20 cm. Blå färg. Nr Pr fp 10 fp

24-717 13:- 99:-
Kardborreband som ovan men i förp. om 5 m. 34-718 159:-



Kardborrerondeller med självhäftande baksida. Mått i mm. Nr Färg Diam. 10 fp

24-2967-1 Svart 13 10:-
24-2967-2 Vit 13 10:-
24-2968-1 Svart 20 17:-
24-2968-2 Vit 20 17:-

Kardborreband. Veloursidan för att sys, nitas eller dyl. Haksidan självhäftande för hårda ytor. Bredd 20 mm. Längd 5 m. Vit. 34-817 110:-

Kardborreband. Med båda parterna självhäftande för hårda ytor. Bredd 20 mm. Längd 5 m. Vit. 34-816 129:-

Kardborreband. Med båda parterna självhäftande för hårda ytor. Bredd 20 mm. Längd 5 m. Vit. 34-816 129:-

Kardborreband. Med båda parterna självhäftande för hårda ytor. Bredd 20 mm. Längd 5 m. Vit. 34-816 129:-



110:-

Köpinformation
se sidan 364

Postlåda i galvad plåt. Mått: 340x275x110 mm. Finns i vit eller grön färg. 40-5017 vit 110:-
40-5018 grön 110:-

"Egöns Låda". Plockback av stabil plast. Med hållare för vägg, lätt att haka av. Storl. 160x105x75 mm. Nr Pr st 10 st

31-6 10:- 85:-
Plastask med lock. Helt glasklar. 1 fack. Storlek 80x25x20 mm. Nr 10 st 100 st

31-218 29:- 215:-
Plastlåda med rejåla snäplås. 4 längsgående fack som kan delas med mellanväggar. Mått 255x180x40 mm. 40-4335 32:-

Plastlåda som ovan men med 3 längsgående fack. Mått 205x140x40 mm. 40-4336 27:-



Förvaringslåda av stabil slagtlag plast. Storl. 185x105x32 mm. Nr fack / färg Pr st 10st

31-92-1 5 / svart 19:- 149:-
31-92-5 5 / blå 19:- 149:-
31-92-11 5 / transparent 19:- 149:-
31-93-1 10 / svart 19:- 149:-
31-93-5 10 / blå 19:- 149:-
31-93-11 10 / transparent 19:- 149:-
31-91 15 / svart 19:- 149:-



Plastask med genomskinligt lock. Mått 150x90x30 mm. 31-2054 utan fack 17:-
31-2055 5 fack 17:-
31-2056 10 fack 17:-

Förvaringslåda av blå plast med genomskinligt lock. 6 fack. Praktisk för skruvar, muttrar osv. Storlek 180x130x40 mm. Nr Pr st 10st

31-586 29:- 220:-
Plastlåda av polypropylen med rökfärgat lock. Stapelbara. Storlek 270x155x40 mm. 31-81 37:- 290:-
Plastlåda med 18 småfack. Pr st 10 st 31-81 37:- 290:-
Plastlåda med 6 småfack och 3 större fack. 31-82 37:- 290:-

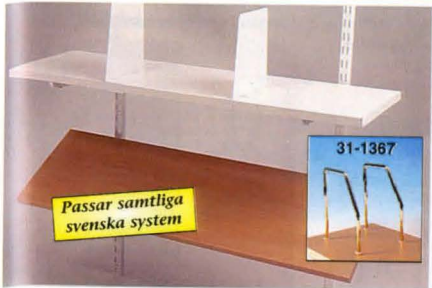

Väggskena i vitlackerad kraftig stålplåt. Nr Längd Pr st

41-2082 410 mm 17:-
41-1361 989 mm 35:-
Hyllkonsoler för hyllplan (dubbel infästning), vita. F=förstärkt. Nr Längd Pr st

31-1362 170 mm 15:-
31-1363 270 mm 16:-
31-1364 370 mm 22:-
31-1365 370 mm. F 38:-
31-1366 470 mm. F 49:-

Konsol för enkel infästning, ställbar rak/lutande. Skruv ingår. 2 st/tp. 31-2095 270 mm 39:-
31-2096 370 mm 43:-

Skruv, plugg och väggdistanser. Universalskruv som passar de flesta väggmaterial. 6 st/tp. 11-2083 25:-

Expander och plugg för enkel gipsskiva. 4 st/tp. 11-2084 27:-

Expander och plugg för dubbel gipsskiva. 4 st/tp. 11-2085 29:-

Skruv för att fästa hyllplanen i konsolen. 2 olika längder, 10 st av vardera längd. Totalt 20 st. 11-2088 17:-

Bokstöd med klämfäste, vitlackerad. Nr Höjd Pr st

31-1369-1 höger 180 mm 45:-
31-1369-2 vänster 180 mm 45:-



Fällbar konsol i 2 mm vitlackerad plåt. Kraftigt utförande. Tål 200 kg belastning. Mått: 445x193x55 mm. Pr/st 31-1933 149:-

Lockstöd. Längd utfällt 140 mm. Förmicklat. Parförpackade. 21-1793 29:-

Beslag

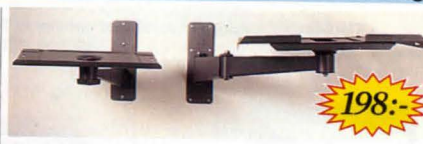

198:-

TV-konsol, väggmodell. Sväng- och tippar. Max belastning 30 kg. Tre fästpunkter. Max utfärd längd 450 mm. Plattans mått: 355x250 mm. 31-2738 Vit 198:-
31-2817 Svart 198:-

TV-konsol, väggmodell. Svängbar och ledad. Maxbelastning 45 kg. Har 6 fästpunkter. Max utfärd längd 690 mm. Plattans mått 320-455x300 mm. Svart. 31-2820 398:-



Högtalarkonsol med justerbart djup 165-305 mm. Max belastning 20 kg. Svart. Parförpackade. 31-2822 198:-

Högtalarstativ, golvmmodell. Max belastning 25 kg. Mått BxDxH 300x260x140 mm. Svart. Parförpackade. 31-2819 198:-

Högtalarfäste för väggmontering. Sväng- och tippar. Fästplattorna är 50x55 mm med 4 hål för infästning på varje platta. Universalt fäste till all slags väggmontage. Parförpackade. 31-2823 129:-



Videokonsol till ovanstående TV-konsoler 31-2738, 31-2817 och 31-2820. Justerbart höjd 80-140 mm. Bredd 435 mm (inv.). Svart. 31-2821 198:-

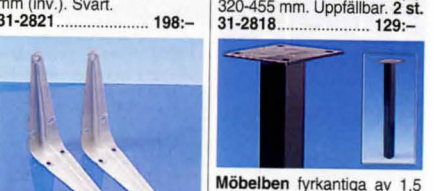

Konsol för mikrovävsugn. Vitlackerad stål. Max belastning 60 kg. Justerbart djup 320-455 mm. Uppfällbar. 2 st. 31-2818 129:-

Möbelben fyrkantiga av 1,5 mm stål. Dimension 25x25 mm, med fastsvetsad fyrkantig fästplatta. 60x60 mm m. hål för skruv eller bult. Golvskonande fotplatta av plast. Svartlackerade. Nr Längd Pr st

21-2195 100x125mm 17:-
21-2196 125x150mm 19:-
21-2197 150x200mm 21:-
21-2198 200x250mm 28:-
21-2839 250x300mm 30:-
31-1119 30 cm 38:-
31-1120 45 cm 41:-
31-1121 55 cm 47:-
31-1122 70 cm 54:-

Klädvård

Klädvårds-program i naturfärgad canvas och backstativ för garderob i epoxylackerat stål.
Allt i en slitstark kvalitet.

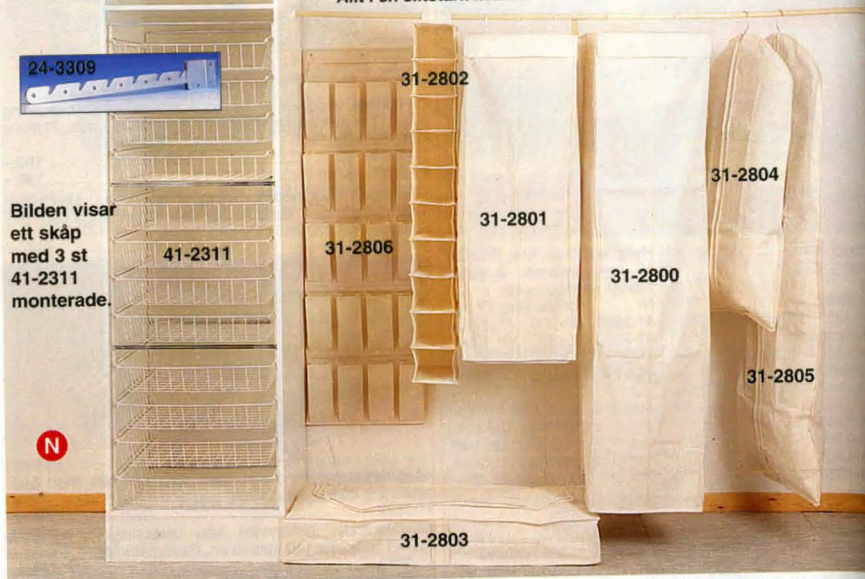

Bilden visar ett skåp med 3 st 41-2311 monterade.

Förvaring - 20 fack Hängförvaring av borstar, skor etc. 31-2806 142x46 cm 169:-

Skoställ med 10 fack. 31-2802 122x15x30 cm 139:-

Klädförvaringslåda med metallram. 31-2803 107x46x15 cm 129:-



Torkställning, golvmödel med hjul med 3 hyllor. Epoxylackerade ställror och hyllor med plastöverdragen tråd. HxBxD 1450x700x350(700) mm. 34-4266 229:-

160

Backstativ för 60 cm. skåp. Satsen består av 4 st. trådbackar. Höjd 85 mm. Ställningens mått 565x550x545 mm. 41-2311 289:-

Hängare för väggmontering. Lämplig för balkong, nedfällbart. Längd 420 mm, väggfäste 50x55 mm. 24-3309 39:-



Torkställning, väggmodell, med teleskoputdrag. Hopskjutun fungerar den även som handdukhängare. Total bredd 80 cm. 34-4267 198:-



Bärhandtag för drickabackar (nya modellen). 2/pack. 21-2465 29:-

Säckstativ för källsortering sid 150

Hänggarderob med metallram inkl. hängare. 31-2800 160x38x50 cm 189:-
31-2801 107x38x50 cm 159:-



Källsorteringsset som passar i både gamla och nya diskbänkskåp. Paketet består av tre olika färgade behållare, en mindre för kompostbart avfall och två större för uppdelning av t.ex återvinningsbart material och restavfall. Mått stor: HxBxD 305x175x300mm. 34-3907 98:-

Källsorteringsset, utdragbart. Lika ovanstående plus batterilåda och utdragsvagn. Inbyggnadsmått: HxBxD 380x250x540 mm. 34-4237 279:-

Hänggarderob utan ram och hängare, modell resegarderob. 31-2804 56x100 cm 89:-
31-2805 160x56 cm 98:-

Syskrin/Förvaringslåda i mjuk design. Försedd med 2 st löstagbara insatser med många fack lämpliga för smädetaljer. Den större insatsen har piggar för trådrullar. Under insatserna finns gott om utrymme för övriga tillbehör. Har bärhandtag och kraftigt snäpplås. Mått LxBxH 388x264x236 mm. 30-6328 129:-

Smidesbeslag



Alla smidesbeslag är svartlackerade och silverpatinerade. De är anpassade till skandinavisk standard. Skruv ingår till samtliga artiklar. Äkta smide vilket både syns och känns på den höga kvaliteten.

Ornament Ändavslutning. Parförpackade. 31-2788 Lyra 219:-
31-2789 Krok 96:-

Gardinstånghållare Parförpackade. 31-2783 Dubbel 98:-
31-2784 Enkel 96:-

Gardinomtag Parförpackade. 31-2790 229:-

Krok m. rosett Styckförpackad. 31-2791 115:-

Gardinstång i 4-kantsmaterial 10x10 mm, tvinnad. 31-2785 120 cm 98:-
31-2786 160 cm 129:-

Gardinring i plast inkl. hake dia. 25 mm. Förp. 10 st. 31-2787 16:-



Spegel, 50x70 cm. 31-2797 449:-

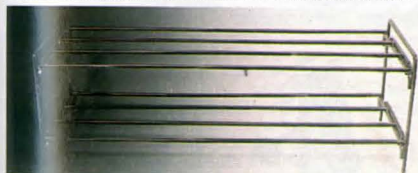

Skoställ, bredd 90 cm. 31-2798 398:-

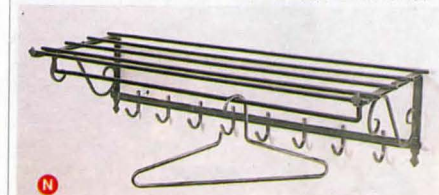

Hatthylla, bredd 90 cm. 31-2795 495:-

Klädgalge Förp. 5 st. 31-2799 249:-



Klädhängare, bredd 80 cm. 31-2796 349:-



Konsol, Styckförpackad. 31-2778 100x125 mm. 69:-
31-2779 125x150 mm. 69:-
31-2780 150x200 mm. 79:-
31-2781 200x250 mm. 85:-
31-2782 250x300 mm. 93:-

Dörrtrycke Gesunda Komplet med långskyttar. 31-2793 329:-
Dörrtrycke Sälen Komplet med rosetter. 31-2794 198:-

Köpinformation sid 364,

N = Ny produkt i årets katalog.

161

Använd alltid ankarspik eller ankarskruv till byggbeslagen!

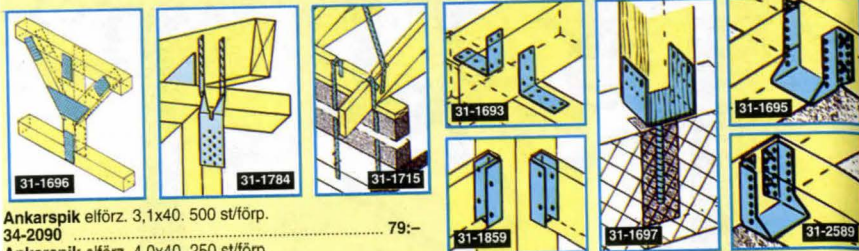

- Ankarspik elförz. 3,1x40. 500 st/förp. 34-2090 79:-
- Ankarspik elförz. 4,0x40. 250 st/förp. 34-1809 58:-
- Ankarskruv, 4,5 x 35 mm. En härdad specialskruv för byggbeslag, TORX-20. Förp. 250 st. 11-1934 119:-
- Spikbleck används som laskplåtar i träkonstruktioner exempelvis pelare/äs i klenare konstruktioner. Mått 80x300x2,0 mm. 31-1696 17:-
- Spikbleck mått 120 x 300 x 2,0. 31-1714 23:-
- Gaffelankare används huvudsakligen till förankring av takstolar till underliggande konstruktioner. För virkesbredd 48 mm. 31-1784 14:-
- Spikband 10 m bredd x tjocklek 20 x 1 mm. 31-1715 79:-

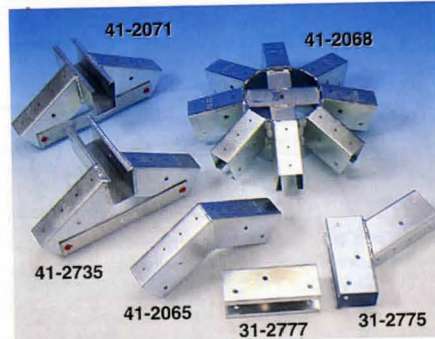

- Ryggäsbeslag 60° för virke 45x70 mm. Ett mycket bra hjälpmedel för båt- och husvagnstäckning. 41-2071 98:-
- Ryggäsbeslag, används som början och avslutning tillsammans med ovanstående ryggäsbeslag (41-2071). 41-2735 98:-
- Vinkelbeslag i 2 mm stålplåt, el-förzinkad. Används lämpligen tillsammans med 45x70 mm regler som skruvas fast med skruv och mutter i M8 (11-1315 + 11-503). 31-2065 30° 49:-
- 31-2066 60° 57:-
- 31-2067 75° 55:-
- Vinkelbeslag enligt ovanstående för genomgående regel (takfot). 31-2775 60° 55:-
- 31-2776 70° 55:-
- Toppbeslag för 8-sidiga byggnader typ lusthus för 15° taklutning. Regel 45x70 mm. Passande vinkelbeslag är 75°. 31-2068 479:-
- Skarvhylsa för att lätt skarva på reglarna efter behov. Passande regel 45x70 mm. 31-2777 29:-

- Vinkelbeslag används till förband av korsande balkar i klenare träkonstruktioner t. ex. car-port, uterum. Mått 93x93x3 bredd 40 mm. 31-1693 9:-
- Vinkelbeslag används i förband av klena virkesdim. Mått 50x50x2,5 bredd 35 mm. 31-1694 5:-
- Vinkelbeslag förstärkt används till förband av korsande balkar, vid tyngre konstruktioner. Mått 90x90x2,5 bredd 65 mm. 31-1692 11:-
- Vinkelbeslag förstärkt, används till förband av lättare träkonstruktioner Tillverkat av varmförzinkad stålplåt och försedd med ribbförstärkning. Mått: 83x62x2mm. bredd 40mm. 31-1857 6:-
- Balksko används som sko för balkar och äsar vid avvaxingar i klena virkesdim. t.ex. uterum. Mått Pris
- 31-1695-1 45x96 13:-
- 31-1695-2 45x105 14:-
- 31-1695-3 45x137 17:-
- 31-2589 45x96 11:-
- 31-2590 51x105 13:-
- 31-2591 48x136 15:-
- Stolpsko används till understöd av pelare och stolpar i byggnadskonstruktioner. Skänkelhöjd 121 mm. Mått Pris
- 31-1697-1 73x40 49:-
- 31-1697-2 100x40 55:-
- Brädhållare används för att hänga in brädor i t.ex. staket och instängningar. Invändigt mått 23x95 mm. 31-1859 7:-

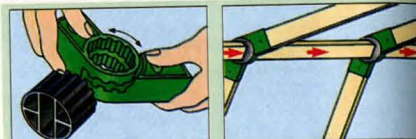

- Beslag för konstruktion av växthus, förråd, solskydd, båttäckning m. m. Stållbart 75-180° med 15° intervall. Passar regler 25x50 mm. Beslagen kan tas isär för enkel demontering och återanvändning. Nr Antal Pris
- 31-2573 3 95:-
- 31-2574 12 298:-
- Bockbeslag av kraftigt profilerad blankförzinkad stålplåt. Virkesmått till benen 45x100 mm. Överstykke, tjocklek ca 45 mm av valfri bredd. Beslagetsmått: 105 x 115 x 195 mm. 41-1180 Pr st. 65:-



Utdragbart FÖNSTERGALLER

- Lätt att montera
- Passar alla fönster

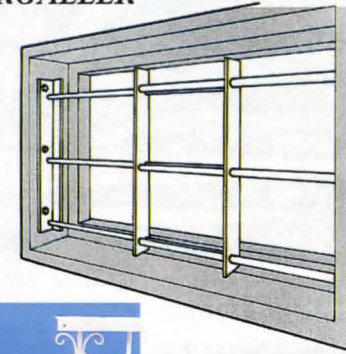

Inbrottskydd för fönster. Monteras in- eller utvändigt beroende på hur fönstret öppnas. Gallret är utdragbart och finns med 2 alt. 3 stänger. Passar alla fönster. Kan både karm- eller nischmonteras. Tillverkat av kraftigt rundstål. Rostskyddsbehandlat och pulverlackerat, svart eller vitt. Gallret kan även "multimonteras" för större fönsterenheter. Ornament för dekoration finns både om gallret monteras vertikalt eller horisontalt.

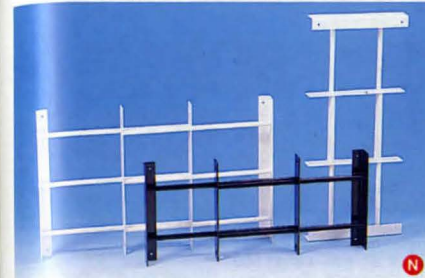

Fönstergaller, utdragbart.

Nr	Antal stänger	Utdragbart cm	Höjd cm	Färg	Pris
31-2755	2	75-150	30	Svart	669:-
31-2756	2	75-150	30	Vit	669:-
31-2757	3	75-150	45	Svart	759:-
31-2758	3	75-150	45	Vit	759:-
31-2759	2	45-90	30	Svart	598:-
31-2760	2	45-90	30	Vit	598:-
31-2761	3	45-90	45	Svart	649:-
31-2762	3	45-90	45	Vit	649:-

Säkerhetsskruv för fönstergaller. Förp. 4 st + bits.

31-2769	85x8 mm	98:-
31-2772	50x7 mm	89:-

- 31-1785 120x60 mm 2 kurvor 16:-
- 31-1805 250x60 mm 1 kurva 16:-
- 31-1806 146x55 mm S-kurva 16:-
- 31-1807 148x65 mm S-kurva 18:-
- 21-1808 Ljusmanchett 4:-
- 21-1809 Ljushållare 23 mm kronljus 5:-
- 21-1810 Dito kompl. 9:-
- 21-2502 Lika 21-1810 men i 100 pack 760:-
- 21-2064 Ljusmanchett 4:-
- 21-2062 Ljushållare 20-22 mm antikljus 4:-
- 21-2063 Dito kompl. monterad 9:-
- 21-2503 Lika 21-2063 men i 100 pack 760:-
- 21-1835 Ring ø100 mm. 15:-
- 31-1834 187x55 mm 18:-
- 21-1836 Ljushållare ø 60 mm. med manchett. 14:-
- 21-2189 Ljushållare kompl. mont. ljusdiam. 50 mm. 14:-
- Antikkedja, mönstrad. Svartlackerat stål. Oglans yttermått 20x10 mm. Längd 3 m. 31-1908 55:-
- Dekorkedja i stål. Oglans yttermått 16x9 mm. Längd 3 m. 31-1909 Förmässigad 49:-
- 31-1910 Förmicklad 49:-
- 31-1911 Svartlackerad 49:-



- Ornament för vertikalt monterade fönstergaller. Fastsättes enkelt med gummiklubba. Mått 17x15,5 cm. 31-2763 Svart 98:-
- 31-2764 Vit 98:-
- Ornament för horisontellt monterade fönstergaller. Monteras enkelt med gummiklubba. Mått 17x15,5 cm. 31-2765 Svart 98:-
- 31-2766 Vit 98:-
- Läsrosetter för inåtgående fönster. Passar både i hängande och sidomonterade fönster. Ett effektivt och enkelt extralås. Kompl.m. skruv. 31-2767 Rund Diam. 60 mm 69:-
- 31-2768 Blomma Diam. 90 mm 69:-

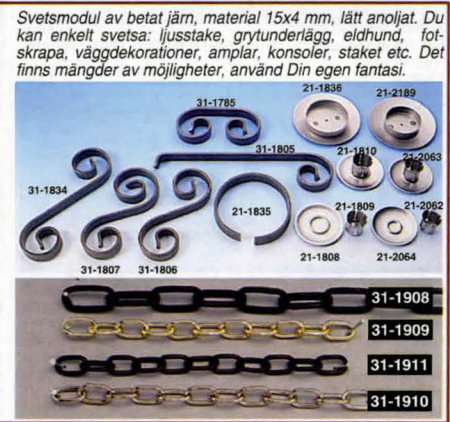

Beslag

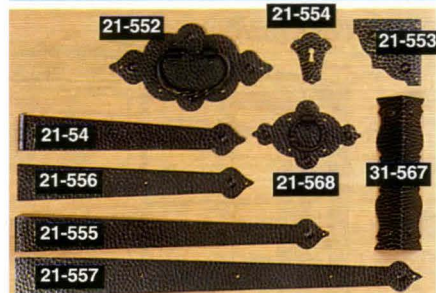

Kistbeslag av hamrat järn i konstsmide, välgjort arbete, kraftiga och stabila.

Handtag	Pr/st	Pris sats
21-568 Storlek 12,5x8 cm	29:-	(20 st) 500:-
Handtag Storlek 20x10,5 cm.		
21-552	49:-	(20 st) 840:-
Hörnplåt Storlek 8x8 cm.		
21-553	8:-	(40 st) 260:-
Nyckelskylt Storlek 5x6 cm.		
21-554	7:-	(10 st) 56:-
Lockbeslag Längd 38 cm.		
21-555	14:-	(20 st) 238:-
Lockbeslag Längd 48 cm.		
21-557	18:-	(20 st) 306:-
Framstolpe Längd 27,5 cm.		
21-556	13:-	(20 st) 210:-
Hörnbeslag		
31-567-18 Höjd 18 cm	19:-	(40 st) 648:-
31-567-27 Höjd 27 cm	21:-	(40 st) 698:-
31-567-34 Höjd 34 cm	24:-	(40 st) 760:-
31-567-40 Höjd 40 cm	26:-	(40 st) 878:-

Kistgångjärn av hamrad järn i konstsmide. Bredd 4 cm. Längd uppfallt 50 cm. Fästes på lockets insida och kistans baksida.

Kistbeslagsats, innehållande erforderliga beslag till en kista enl. illustrationen, utom gångjärn och hörnbeslag. Satsen består av 11 detaljer. (2 st 21-552, 555, 556, 4 st 553 och 1 st 554.)

11-625 Fot för dalakista m. m. svarvad av björk. Diam. 70 mm, höjd 48 mm.

31-570 Skruvsats. Består av 70 st TKS 3,0x12 och 30 st TKS 2,5x12 oxiderade skruvar med kullrigt huvud. Satsen passar till en kistbeslagsats med hörnbeslag och gångjärn.



Byggsats till Dalakista. Av 12 mm furuplywood, lock av 16 mm furulämell och profilerade lister. Alla detaljer utom listerna är tillskurna och färdiga för hopsättning. Listerna geras vid monteringen. Fyra svarvade fötter av björk, dyckert och kistlås med nyckel medföljer satsen. Kistans mått: 635 x 435 x 315 mm. Inredning: ett mindre lack med lock. Byggsbeskrivning medföljer. OBS! Levereras trävit och utan beslag (hörnbeslag 31-567-27 cm passar).

44-790 679:-

164

Beställ via Internet: <http://www.clasohlson.se/>

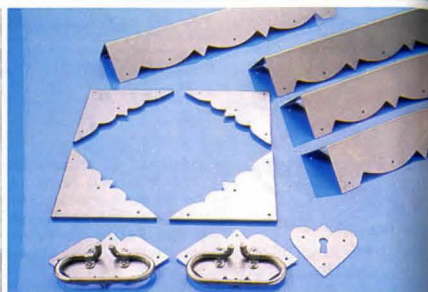

Kistbeslagsats med 4 st 34 cm höga hörnbeslag, 2 handtag, 4 hörnplåtar och 1 nyckelskylt. Tillverkat av slät, ohamrad grå järnplåt.

31-585 98:-



Möbelgångjärn av 0,6 mm järnplåt med skruvhål Bredd uppfallt 31 mm. Längd 500 mm. förnicklade eller i mäs-singfärg.

Gångjärnsats. Består av två gångjärn, en nyckelskylt samt erforderligt antal skruvar för monteringen. Tillv. av slät, ohamrad svart plåt. - för falsad dörr, fals 10 mm.

21-828 49:-

För falsad dörr, utligg 4 mm.

21-827 49:-



Beslag av hamrat järn med svart ytbehandling. Välgjort svenskt konstsmide passande på skåpdörrar och byrådörrar i gammal allmogestil. Skruv medföljer.

21-558 Handtag, ledat. Storl. 125x40 mm. 36:-
21-551 Nyckelskylt. Storlek 80x33 mm. 7:-
21-559 Handtag, fast. Storl. 125x40 mm. 26:-



Lockbeslag i hamrad stålplåt, svartmålad antikbehandling. Lämplig för sjömanskistor. Pris per styck.

31-2327 Mönster på en sida. Mått: 500x40mm. 27:-
31-2329 Mönster på en sida. Mått 655x40 mm 36:-
31-2328 Mönster på båda sidorna. Mått: 500x47mm. 29:-
31-2330 Mönster på båda sidorna. Mått: 655x47mm. 39:-

165

Beslag



Beslag, zinkgjutet i borstad antikoxid. Inkl. skruv.

Handtag, skyltmått 120 x 28 mm. Skruvhål cc 96 mm. 2/tp. 31-1875 79:-
Handtag, skyltmått 80 x 22 mm. Skruvhål cc 64 mm. 2/tp. 31-1876 73:-
Ring med skylt. Skyltmått 80 x 22 mm. Inkl. dekorspik. 2/tp. 31-1877 65:-
Nyckelskylt. Skyltmått 80 x 22 mm. Inkl. dekorspik. Pr/st. 31-1878 18:-



Beslag, gjutna. Antikoxid. Inkl. skruv.

Handtag med nyckelhål. Skyltmått: 98x38mm. Pris per styck. 21-2350 69:-
Handtag. Skyltmått: 98x38mm. Pris per styck. 21-2351 69:-
Nyckelskylt Stående. Skyltmått: 29x95mm. Pris per styck. 21-2352 36:-

Beslag, zinkgjutet i borstad antikoxid. Inkl. skruv.

Handtag, skruvhål cc 96 mm. 2/tp. 31-1883 57:-
Handtag, skruvhål cc 64 mm. 2/tp. 31-1884 49:-
Ring. Diam. 35 mm. 2/tp. 31-1885 39:-
Kläpp. Längd 46 mm. 2/tp. 31-1886 45:-



Handtag zinkgjutet, i en klassisk design. Levereras parvis inkl. skruv.

31-2248 antikoxid 96mm. 29:-
 31-2249 antikoxid 64mm. 29:-
 31-2252 antikoxid 64mm. 29:-
 31-2253 antikoxid 64mm. 29:-



Handtag med bygel av stål. Bygeldiam. 8 mm. Lev. med skruv. 96 mm c/c.

Nr Färg Pris/par
 31-2740 Krom 33:-
 31-2741 Mässing polerad 33:-
 31-2742 Vit 33:-

165

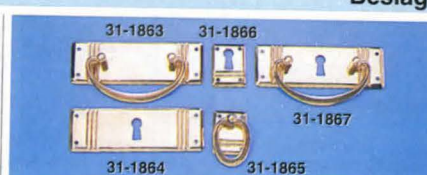

Beslag i polerad mässingsplåt. Inkl. dekorskruv.

Handtag, 90 x 30 mm. 2/tp. 31-1863 59:-
Nyckelskylt, 90 x 30 mm. Pr/st. 31-1864 19:-
Ring med skylt, 24 x 29 mm. 2/tp. 31-1865 39:-
Nyckelskylt, 24 x 29 mm. Pr/st. 31-1866 15:-
Handtag med nyckelhål. Skyltmått: 90x30mm. Pr st. 21-2367 29:-



Beslag, zinkgjutet i guldfärg. Inkl. skruv.

Handtag, skruvhål cc 96 mm. 2/tp. 31-1879 49:-
Handtag, skruvhål cc 64 mm. 2/tp. 31-1880 35:-

Beslag, zinkgjutet i borstad antikoxid. Inkl. skruv.

Handtag, skruvhål cc 96 mm. 2/tp. 31-1881 47:-
Handtag, skruvhål cc 64 mm. 2/tp. 31-1882 35:-
Ring med platta, zinkgjutet i antikoxid. 2/tp. Inkl. skruv. 31-1861 Diam. 45 mm 29:-
 31-1862 Diam. 35 mm 26:-



Handtag och knoppar av trä, lämpliga för skåpluckor, garderobsdörrar m. m. Skruvavstånd 96 mm.

Nr Träslag Pris/st Pris/10
 21-2322 Bok 14:- 105:-
 21-970 Furu 16:- 120:-
 21-971 Bok 17:- 128:-
 21-972 Bok 17:- 128:-
 21-973 Furu 10:- 79:-
 21-974 Vit 12:- 95:-



Handtag av trä. Lackade. Lev. med skruv.

Nr Träslag c/c Pris/st
 21-2426 Bok 96 mm 15:-
 21-2427 Bok 128 mm 19:-
 21-2428 Körbar mm 96 18:-
 21-2429 Körbar mm 128 24:-

165

Ordertelefon 0247/44 444 orderfax 0247/44 555



451

Låshus Boda 451, som kombinerar två låsfunktioner, tillhållarlås och cylinderlåsning. Godkänd av Försäkringsförbundet och testat av Stöldskyddsforeningen (SSF). Låset har 8 tillhållare och regeln utläses med nyckel. Övre regeln förses med cylinder och cylindervred. Låset är även försett med dörrtrycksfallkolv. Låset används med skandinaviska cylinderdrar. Vårt art.nr. 21-2416 resp. 21-2417. Lev. med slutbleck. 21-2414 Högerhängd dörr. 669:-
21-2415 Vänsterhängd dörr. 669:-



4865

Cylinderlåshus Boda 4865, för ytter, entre, förråds, källar och soprumsdörrar. Godkänd av Försäkringsförbundet och testat av Stöldskyddsforeningen (SSF). Lås med regel och lågfriktionskolv. Regeln är borr- och sågsäker. Låset är godkänt då det används med godkänd cylinder. Lev. med säkerhetsbleck. 21-2411 Högerhängd dörr. 298:-
21-2412 Vänsterhängd dörr. 298:-



4565

Cylinderlåshus Boda 4565, för t.ex. förråds, korridor, källar, och soprumsdörrar. Lås med regel och lågfriktionsfallkolv. Regeln låses/öppnas genom nyckel eller cylindervred. Lågfriktionsfallkolven öppnas/låses med dörrhandtag. Låset används med skandinavisk standardcylinder, vårt art.nr. 21-2416 resp. 21-2417. Lev. med slutbleck. 21-2409 Högerhängd dörr. 229:-
21-2410 Vänsterhängd dörr. 229:-

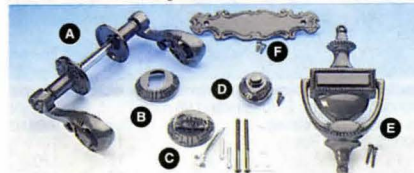

Ytterdörrbeslag i mässing, polerad och brunoxid. Ytterdörrtrycke med fast rosett. Medföljande skruv passar för dörrtjocklek 38-60mm.

- A 31-2217 Ytterdörrtrycke mässing 349:-
- 31-2225 Ytterdörrtrycke brunoxid 349:-
- B 21-2218 Cylinderskytt mässing 89:-
- 21-2226 Cylinderskytt brunoxid 89:-
- Cylindervred, passar till dörrtjocklek 38-60mm.
- C 21-2219 Cylindervred mässing 105:-
- 21-2227 Cylindervred brunoxid 105:-
- D 21-2220 Ringklocksbeslag mässing 105:-
- 21-2228 Ringklocksbeslag brunoxid 105:-
- E 31-2221 Dörrklapp mässing mått: 195x100mm. 210:-
- 31-2229 Dörrklapp brunoxid mått: 195x100mm. 210:-
- F 21-2222 Namnskytt mässing mått: 175x45mm. 119:-
- 21-2230 Namnskytt brunoxid mått: 175x45mm. 119:-



2014

Låshus för innerdörrar, Boda 2014. Genom att dra ut kolven och vrida den 180 grader passar detta lås både för höger och vänsterhängda dörrar. Låset kan förses med enbart dörrhandtag eller med både dörrhandtag och toalettbehör/nyckelskylt. 21-2408 119:-



Cylinder skandinavisk standard som innehåller 6 stift. Passar svensk standard och levereras med 3 nycklar. 21-2416 Förkromat. 169:-
21-2417 Brunoxid. 179:-
Cylinderförlängare Oval, förlänger cylindern 8 mm, för att undvika nivåskillnad mellan cylinder och cylinderring. Observera att cylindern inte får sticka ut mer än 2 mm, utanför cylinderringen. 21-2418 59:-

Dubbelcylinder som tillsammans med låshus 21-2411 resp. 21-2412 ger en av Försäkringsförbundet godkänd låsenhet. Dubbelcylindern har borskyddad 7-stifts säkerhetscylinder. 21-2419 679:-

Cylinderringar, förnicklade, till dubbelcylinder 21-2419. Lev. i par. 21-2585 98:-

Cylinderförlängare Rund för ovanstående dubbelcylinder. Förlänger cylindern 10 mm. 21-2420 47:-

Cylindervredsats Innehåller cylinderring med höjd 11 mm, som passar skandinaviska standardcylindrar, cylindervred samt cylindervredspinne och skruvar för montering. 21-2406 87:-

Cylinderring Passar skandinaviska standardcylindrar. 21-2827 Höjd 8 mm 29:-
21-2828 Höjd 13 mm 29:-



428

Låshus Boda 428. Tillhållarlås, säkerhetslås som används som extra lås för komplettering av befintligt lås. Låset har 8 tillhållare med totalt 100000 olika kombinationer och regeln utläses med nyckel. Godkänd av Försäkringsförbundet och testat av Stöldskyddsforeningen (SSF). Godkänt för vapenskap. Lev. med slutbleck. 21-2413 539:-



Godkända svenska 9-tillhållarlås från LÅSBOLAGET
Fallregellås. Utbyteslås, svensk standard SIS 817381. Passar direkt i låsurtaget, detta medför att man måste låsa dörren med tillhållarlåset. Lev. med 3 nycklar. 21-1171 För vänsterhängd dörr 659:-
21-1172 För högerhängd dörr 659:-

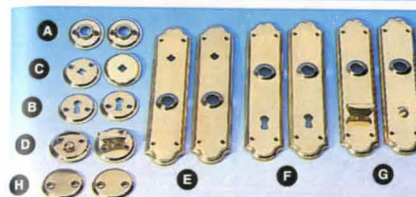

- Passande rosett, nyckelskylt och långskylt för ovanstående dörrhandtag. Lev. med skruv.
- 21-2202 A Rosett 39:-
 - 21-2203 B Nyckelskylt 39:-
 - 21-2204 C Nyckelskylt 39:-
 - 21-2205 D Toalettsskylt 93:-
 - 21-2206 E Långskylt 75:-
 - 21-2207 F Långskylt 75:-
 - 21-2208 G Toalettsskylt 125:-
 - 21-2588 H Täcksylt 57:-



Brytskydd av galvaniserat stål i T-profil för kraftiga dörrar. Monteras ihop med låskastans stolpe. Passar såväl höger- som vänsterdörrar. Höjd 400 mm. 21-2587 89:-
Brytskydd av rostfritt stål i T-profil. Passar såväl höger- som vänsterdörrar. 21-2586 69:-



Säkerhetskedja i polerad mässing. Lev. med skruv. 21-2242 22:-

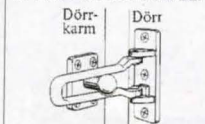

Säkerhetspär för utåtgående dörrar. Fästes med medföljande kraftiga skruvar i dörens karmtrå. Godkänt enl SSF norm 950901. 21-1173 179:-



Hussiffror Komplet med skruv. Siffrorna 0-9 anges vid beställning. Höjd 140 mm. Pris per styck. 21-2357 47:-
Mattborstad mässing. 21-2358 49:-



Dörrstopp i svartgummi. Konisk till 27 mm. Parförpackade. 20-3847 15:-



Dörrhållare av galvaniserad tjock plåt. Med fjäder. Längd 39 cm. 2 st/tp. Skruv ingår. 31-296 47:-



Dörrhållare med kraftig magnet som håller dörren på plats. Komplet sats längd 9 cm. 31-41 29:-



- Dörrhandtag** av mässing/trå, levereras utan rosett. Passar dörrtjocklek 38-42mm. 31-2199 Mässing/trå 98:-
31-2200 Mässing/vit 98:-
31-2201 Mässing 98:-
31-2824 Mässing 98:-
31-2825 Mässing 98:-



Handtag för fönster och fönsterdörrar. Förkromat. Längd 95 mm, fästplatta 23x85 mm. Lev. med plugg och envägsskruv. Rekommenderas av Svenska Stöldskyddsforeningen. 21-2097 vänster 269:-
21-2098 höger 269:-



Dörrtrycke Förkromat utförande inkl. rosett, skruvar och 2 olika längder av vredpinne. 21-2407 115:-



Dörrstängare för både inner- och ytterdörrar. För max dörrbredd 1250 mm. Två stängningshastigheter, först en sakta och reglerbar, sedan en slutlig stängningshastighet de sista 10° med en extra tillslagskraft. Passar både höger och vänsterhängda dörrar. Dörrstängarhusets mått: 210 x 45 x 75 mm. Silverfärgad. 30-3890 729:-



Dörrstängare för innerdörrar i utförande både för höger och vänster dörrar. Efter en öppningsvinkel på 95° stannar dörren i öppet läge. Den automatiska stängningszonen kan justeras i 2 eller 3 stängningshastigheter. 30-3321 579:-
Dörrstängare ger en tyst och bekväm stängning. Passar till lättare dörrar för inomhusbruk. 30-3322 249:-



Kistlås av blankt järn inkl. nyckel. Lämpliga för Dalakistor. Passande skruv 11-2829-1.

Nr	domdjup/mm.	mått mm.	Pris
21-1150	25	66x40x15	22:--
21-58	30	75x46x16	22:--
21-390	40	86x60x18	26:--

Kistlås som ovan men med en stabilare konstruktion.

Nr	domdjup/mm.	mått mm.	Pris
21-1741	25	80x43x15	39:--
21-1742	30	80x43x15	39:--
21-1743	40	80x58x15	49:--
21-1744	45	80x63x15	79:--

Cylindrlås, förnicklat, vridregel med 180 graders rörelse. Kan användas för låsning i alla riktningar. Cylinders dia. 16,5 mm, längd 21 mm. Regellängd 30 mm från centrum. Mått på grundplatta: 30x16,5x2 mm. Levereras med 2 nycklar.

21-2837 49:--

Cylindrlås, förkromat, vridregel med 180 graders rörelse. Regellängd från centrum 30 mm. Användbart för montering i metall och trä upp till 25 mm tjocklek. Vid montage i trä används fästbleck. Cylindern har utvändigt gänga M19x1, längd 29 mm. Rosettens dia. 24 mm. Lev. med 2 nycklar.

21-2838 49:--



Möbellås för montering uppåt eller i vänsterdörr. Storlek 70x40x12 mm. Djup till dörr 25 mm. Med mässingfärgad nyckel.

Nr	Pr st	10 st
21-756	29:--	229:--



Lås Synliga delar av stål, mässingspläterad. Övriga delar av obehandlat stål. Förnicklad nyckel. Mått 51x23x7mm.

21-2260 29:--

Lås Synliga delar av obehandlad mässing. Övriga delar av obehandlat stål. Förnicklad nyckel. Mått: 36x18x7mm.

21-2261 19:--

21-2261 19:--

168



Hänglås med stiftcylinder. En dubbelreglad bygel (dia. 6 mm) i rostfritt stål. Låshus i mässing. Bygelmått (inv.) 23x21 mm. Försäkringsklass 1.

24-4573 59:--

Hänglås med 5-stifts precisionsmekanism. Låshus i massiv mässing, härdat bygel (8 mm diam.) med dubbel regling.

24-2132 129:--

Hänglås. 2-pack med lika låsning.

24-4575 269:--



Hänglås i mässing, helt rostfritt utförande. Överdragna med svart vinyl. Dubbel reglad bygel samt rostfri fjäder. Lämpligt för båtar, förråd, skåp och många andra områden där det ställs höga krav på korrosionsbeständighet. Storlek 45x32 mm.

24-4576 Pr st 49:--

24-3311 3 st med lika låsning 159:--

Hänglås, storlek 60x43 mm. Pr st 69:--

24-4577 69:--

24-3312 2 st med lika låsning 145:--



Kombinationshänglås Borttappade eller förstörda nycklar behöver ej längre vara ett problem med detta kvalitetslås. Endast de som kan kombinationen till låset kan öppna det. Härdat stålbyglar och kromatiserat hus.

Nr Bygelmått (tjocklek+inv.mått) Pr/st.

24-3888 6x24x21mm. 185:--

24-3889 8x28x25mm. 210:--

Kombinationshänglås. Globetrotter. Lämpligt för resväskor, handbagage m.m. Låskombinationen väljer man själv. Bygeltjocklek x bygelhöjd (inv.) anges.

24-4578 3x15 mm 65:--

24-4579 5x20 mm 69:--

24-4579 69:--

Beställ via Internet: <http://www.clasohlson.se/>



Hänglås med skivcylinder, dyrksäker låsmekanism. Brotts- och slagsäker. Härdat låsbygel, dia. 7 mm. Bygelmått (inv.) 22x22 mm. Försäkringsklass 1.

24-4570 149:--

Hänglås med skivcylinder, dyrksäker låsmekanism. Brotts- och slagsäker. Härdat låsbygel, dia. 9,5 mm. Bygelmått (inv.) 24x26 mm. Försäkringsklass 2.

24-4571 179:--



Cykelås. Steel o Flex, för MTB-cyklar m.m. Med flexibel stålwire som är skyddad av stålhylsor. Kraftigt låshus av härdat stål. Dyrk- och borsäker låscylinder. Dubbla stålkor låser wiren i låshuset. Längd 800 mm. Wiretjocklek. 25 mm.

24-4581 498:--

Mopedlås, Granit Delta, med 12 mm bygel låst med dubbla stålkor och tillverkad av härdat stål. Låshuset skyddas av härdat stål. Dyrk- och borsäker låscylinder. Lev. med låshällare.

24-4582 598:--



MC-lås, Granit Classe, med extra stark 13 mm specialhärdat bygel. Dyrk- och borsäker låscylinder. Bygeländarna är låsta upp och nere i låshuset samt med dubbel kullåsning. Hela låshuset är genomhärdat. Lev. med låshällare.

24-4583 698:--

MC-lås, Granit Quick, för skivbroms. Har 11 mm härdat bygel i specialstål med ett skyddande stålhölje. Låshuset av massivt härdat stål. Löstagbar bygel som är dold i låshuset. Låset har skivcylinder. Lev. med väska.

24-4584 698:--

MC-lås, Granit Victory. Ett litet kompakt lås för skivbroms. Med låsbult (13 mm) och låshus i specialhärdat stål. Passar när bromsskivan sitter nära navet. Har skivcylindrlås. Lev. med väska.

24-4585 698:--



Hänglås med skivcylinder, dyrksäker låsmekanism. Brotts- och slagsäker. Härdat bygel (11 mm diam.). Försäkringsklass 3.

24-2134 419:--

Hänglås med skivcylinder, dyrksäker låsmekanism. Brotts- och slagsäker. Härdat låsbygel (dia. 11 mm) och låshus. Bygel är dold i låshuset, vilket gör att man ej kommer åt med bultsax etc. Låsbygel är löstagbar. Bygelmått (inv.) 17x17 mm. Försäkringsklass 3.

24-4572 598:--



Vapenlås som sätts i magasinålet när slutstycket tagits bort. Bygel är plastad för att inte skada vapnet. Bygelhöjd 50 mm. i övrigt lika som 24-2134. Försäkringsklass 3.

24-4588 429:--

Låsspray, 50 ml. Smörjer och skyddar låset. Fuktdrivande. Rinner eller kladdar ej.

24-4580 59:--

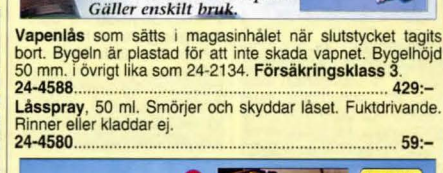

Snöskoterlås, Granit Polar, med skivcylinder. Dubbelreglad stålbygel med över 6 tons draghållfasthet. Bygel och låshus i härdat stål. Låsmekanism testad vid -40 grader. Uppfyller försäkringsbolagens nya, hårda krav. Försäkringsklass 3.

24-4586 Bygeländing inv. 437 mm 1098:--

24-4587 Bygeländing inv. 535 mm 1195:--

Fler cykellås sid 122

169

Gångjärn, Beslag



Gångjärn. Monteras på monteringsplattan med ett lätt tryck. Nollpositionen är förjusterad. Justeringsmöjlighet finns i djupsid- och höjddel. Parförpackade. Skruv medföljer. 21-1796 49:-

Cylinderbör diam. 35 mm för montering av gångjärn. 30-6411 59:-

Renoveringsplatta för ovanstående gångjärn. För renovering av äldre skåp. Skruvpositionen är framflyttad för att nå ramträet. Med klackarna i framkant får man rätt mått i djupled. Höjd justerbart. Lev. utan skruv. Pris pr st. 21-2117 9:-

Gångjärn med samma justeringsmöjligheter som 21-1796 men utan snäppmontering. Gångjärnet skruvas fast i monteringsplattan som medföljer. Skruv medföljer. Parförpackade. 31-2114 37:-

Renoveringsplatta för ovanstående 31-2114. Lev. utan skruvar. Pris pr st. 21-2115 9:-

Måtten anger "öppet" gångjärn



Ljftgångjärn för utgående fönsterdörrar, ofalsade luckor m.m. Elförzinkat. Mått 85x72 mm. Säljes par förp. Pass. skruv 11-1101-19. 21-1410-1 höger 29:- 21-1410-2 vänster 29:-

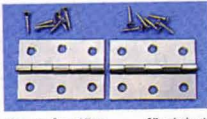

Kantgångjärn förzinkat. Mått 70x20 mm. Säljes par förp. inkl. skruv. 21-1409-2 19:-



Kantgångjärn, mässing. 6 st/förp. Nr Mått mm Pr/förp. 21-1803-1 25x20 45:- 21-1803-2 30x22 52:- 21-1803-3 40x32 66:-



Ljftgångjärn för alla typer av ofalsade dörrar. Gångjärnen är försedda med öppning för justerbricka, vilket medger justering i höjddel. Elförzinkat. Mått H + tot. bredd 110x97 mm. Säljes par förp. Passande skruv 11-2829-28. 21-1411-1 höger 49:- 21-1411-2 vänster 49:-

Kantgångjärn, förzinkade. 6 st/förp. Passande skruv 11-2829-9. Nr Mått mm Pr/förp. 21-1802-1 25x20 39:- 21-1802-2 30x22 43:- 21-1802-3 40x32 47:-

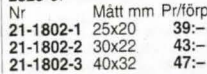

Ledgångjärn, förzinkade. 6 st/förp. Passande skruv 11-2829-9. Nr Mått mm Pr/förp. 21-1801-1 19x70 43:- 21-1801-2 26x70 49:- 21-1801-3 32x82 53:- 21-1801-4 26x141 72:-



Gångjärn av stål, för garderob- och skåpluckor. Passar för både vänster- och högerhängning. Diam. gänga 6 mm. Nr Typ Pr 10 st 21-1343-1 Förmäss. 43:- 21-1343-2 Förn. 43:-

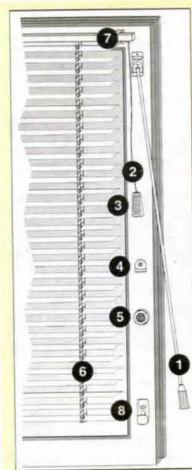

Persienmaterial Utbytes och renoveringsdetaljer som gör det enkelt att själv byta ut persienn detaljer.

1. Vridstång. Lev. med hållare, wire och skruv. Pris/st. 21-2441 16:-
2. Lina. 10m. 1,4mm. Pris/st. 21-2442 11:-
3. Lintofs. Pris/10st. 21-2443 6:50
4. Stånghållare. Lev. med skruv. Pris/5st. 21-2444 9:50
5. Linlås. Pris/5st. 21-2445 9:50
6. Stegband, 3 m. för 25 mm persienn. Lev. med 2 st. lamell-clips och 2 st. bottenknappar. 21-2446 9:50
7. Bottenknapp Pris/10 st 21-2597 6:-
- 21-2447 6:-
8. Snörledare, 10cm. par. 21-2447 8:-
8. Knap. Lev. med skruv. Pris/5st. 21-2448 9:50



Fönsterlås zinkgjutet (-1) eller polerad mässing (-2). Komplet med skruv. Nr Pr/par 5 par 21-770-1 25:- 99:- 21-770-2 55:- 240:-



Fönstervred av glansförzinkad mässing. Skruv ingår. Nr Pr st 10 st 21-1004-1 39:- 298:-



Stormhasp med ögla. Komplet med lös skruvögla. Längd 300 mm. 2 st/ fp. 21-2354 Galvad 23:- 21-2355 Galv./ Vitlack 29:-



Kasthake av elförz. stål. Komplet med lös skruvögla. 2 st/fp. Nr Längd Pr/fp 21-1348-1 75 14:- 21-1348-2 100 16:-



21-912



21-2439

Barnskyddande skåp- och lådregel tillv. av acetatplast. Par förp. Skruv ingår. 21-912 15:-

Barnskyddande vädringsbeslag För inåtgående och utåtgående fönster. Färg vit. Komplet med monteringsanvisning och skruv. 21-2439 39:-

Gångjärn, guleloxerade av stål. Symmetriska, vilket innebär höger- alternativt vänstermontering. Mått 65x40 mm. Levereras med skruv och fästplattor, 55x30 mm, av nylon. 21-2593 39:-

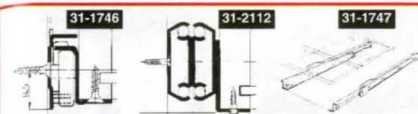

Expansionsbeslag (glidbeslag) av vitlackerat stål. För montering under lådan, självstångande. Tål 20 kg belastning. Inbyggnadsbredd/beslag 12 mm./sida. Utdragsförlust när beslaget är fullt utdraget, 350 mm = 72 mm, 400-500 mm = 85 mm, 550 mm = 100 mm.

Nr Tot.längd Pr/par 31-1746 350 mm 49:- 31-2108 400 mm 49:- 31-2109 450 mm 57:- 31-2110 500 mm 59:- 31-2111 550 mm 65:-

Expansionsbeslag för botten- och toppmontering. Inbyggnadsbredd 21 mm./sida, höjd 38 mm. Kullagrat. Max. belastning 30 kg.

Nr Tot.längd Pr/par 31-2112 500 mm 210:-

Expansionsbeslag av obeh. stål. För löddjup 370-400 mm. Beslagets total längd 246 mm, löpskenan 241 mm. Inbyggnadsbredd 10mm./sida. Max. belastning 10 kg. Passande skruv 11-1101-18. Par. 31-1747 29:-



Nyckelhållare, med 50 cm självupprullande lina. Fästes i byxlinningen eller på bälte. 24-1225 85:-



Väsckhandtag av räfflad svart PVC-plast med inlagd stålfläder. Förmickade ändbeslag. Längd 190 mm. Nr Pr st 10 st 21-48 12:- 85:-



Handtag. Försett med täckbricka av glasklar plast. Stilren utformning av förkromad mässing. Med fästskruvar. Bredd 115 mm. Nr Pr st 10 st 21-484 16:- 135:-



Kombinationslås för väskor. I kraftig mässingsplåt. Mått 33x65 mm. Nr Pr/st 21-1792-1 Mässing 55:- 21-1792-2 Svart 55:-

Beslag, Kroker



Knopp i solid mässing. Med gängat hål. Lev. med skruv. Nr Diam. x H Pr/st 31-2072-1 18x16 mm 11:- 31-2072-2 25x20 mm 15:- 31-2072-3 30x24 19:- 31-2073-1 18x23 12:- 31-2073-2 25x32 mm 19:- 31-2073-3 30x37 26:- 31-2074-1 18x16 11:- 31-2074-2 25x23 mm 15:- 31-2074-3 30x28 mm 19:-



Klädskrok. Passande skruv medföljer.

Vitlack. 100 mm. 21-2365 42:- Polerad mässing. 100 mm. 21-2366 42:-



Krok i mässing. Lämplig i badrum, hallar, kök. Mått(HxB)Pris/par. Mässing 72x34 mm 21-2430 35:- Antik 72x34 mm 21-2431 41:- Vit 72x34 mm 21-2432 41:- Mässing 50x25 mm 21-2433 24:- Antik 50x25 mm 21-2434 27:- Vit 50x25 mm 21-2435 27:-



Klädskrok, skruv medföljer. Förmäss. Höjd mm. Pr st 31-940-1 90 23:- 31-940-2 170 32:-

Vitlackad 31-940-3 90 21:- 31-940-4 170 27:-

Förkromad 31-940-5 90 21:- 31-940-6 170 29:-



Överfallsbeslag av stål, förzinkat. Skruv ingår. Nr 21-1791-1 100 16:- 21-1791-2 120 19:-



Knopp av svarvad och polerad mässing med trågänga. Diam. 15 mm. 21-735 16:-

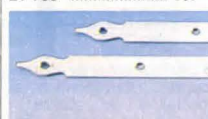

Låsregel i mässing. Mått 50x27 mm. Skruv ingår. 21-2134 19:-



Håkgångjärn av 3x30 mm galvaniserat järn. Kraftiga. Par förpackade. Nr Längd Pr/par 31-286-30 30cm 59:- 31-286-40 40cm 67:-

Beslag



Vinkeljärn av stål, elförzinkade. Mått i mm. 4 st/förp. Skruv medföljer.

Nr	A	B	C	Pr/tp.
21-1797-1	50	16	2	13:-
21-1797-2	75	19	2	19:-
21-1797-3	100	22	2	27:-

Hörnjärn av stål, elförzinkade. Mått i mm. 4 st/förp. Skruv medföljer.

Nr	A	B	C	Pr/tp.
21-1798-1	50	10	2	9:-
21-1798-2	77	13	2	14:-
21-1798-3	102	16	2	19:-



Hängbleck av elförz. stål. För uppställning av konsoler, hyllor m.m. Passande skruv 11-2829-6.

Nr	Pr 10 st
11-1351	17:-
11-1352	19:-



Skruvstift av järn, med träskruv i ena änden o. M-gånga i den andra. M-gång x längd mm.

Nr	10st	100st
11-511-650 6x50	14:-	119:-
11-511-860 8x60	23:-	179:-



Ledstångsbeslag av borstad mässing med blankgalv-skruv.

Nr	Längd	29:-
21-733-120	12 cm	29:-
21-733-150	15 cm	29:-



Förbindningsmuff av järn, med inngångar. Pris pr 10 st.

11-513-4	M4	14:-
11-513-5	M5	14:-
11-513-6	M6	17:-
11-513-8	M8	39:-

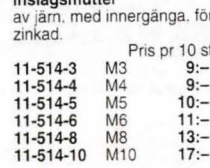

Inslagsmutter av järn, med inngångar, förzinkad. Pris pr 10 st.

11-514-3	M3	9:-
11-514-4	M4	9:-
11-514-5	M5	10:-
11-514-6	M6	11:-
11-514-8	M8	13:-
11-514-10	M10	17:-

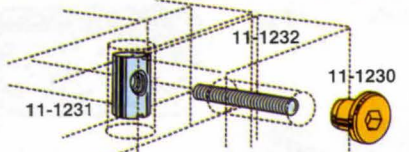

Sargsprint. Diam. 10 mm. M6 gänga. Förzinkad. Nr-längd 10st 100st

11-1231-20	18:-	145:-
11-1231-30	19:-	155:-



Sänghakar av järn. Längd 6 tum. 4 par/sats. Passande skruv 11-1101-20. 21-685 39:-



Bordsvinkelbeslag (sargbeslag) av stål, elförzinkad. Längd 114 mm. Höjd 50 mm. Passande skruvstift 11-511-8 x 60 mm.

Nr	Pr st	4 st
21-1935	7:-	24:-



Slagbordsbeslag med spår. Totalilängd 73 mm. Parförp. Passande skruv 11-2829-8. 21-1350 19:-



Systemskruv för montering av beslag i skivmtrl. Diam. 6,3 mm. Längd 11,5 mm.

Nr	10 st	100 st
11-1337	5:-	39:-
11-1338	5:-	39:-

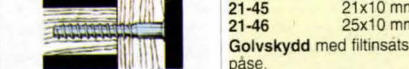

Kopplingskruv av elförzinkat stål. Utmärkt vid bl. a. montering av möbler i skivmtrl. Inv. 6-kant 4 mm. Diam. 7 mm.

Nr-längd	10 st	100 st
11-1336-40	10:-	85:-
11-1336-50	10:-	85:-
11-1336-70	12:-	99:-



Sidsfäste för klädstång. Vit plast. Skruv medf. 2st/fp. 24-3310 10:-



Möbelknapp av mässing med inv. M6 gänga och 6-kant.

Nr	Pr 10 st	100 st
11-1230	20:-	165:-



Harpunbult - vid ådragnings expanderar bultens bakre del och skär in i träet. Bulten kan lätt demonteras och återmonteras. Längd 62 mm, diam. 6 mm. Tillv. av förmasingsjärn. 11-1244-1 med kullrig skalje, -2 med förs. skalje och inläggshylsa.

Nr	10 st	100 st
11-1244-1	50:-	419:-
11-1244-2	50:-	419:-

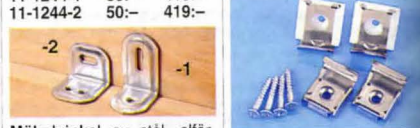

Hyllhakar av förmasingsjärn för bokhyllor m.m.

Nr	Pr 10 st	9:50
21-158	9:-	40:-
21-160	5:-	40:-



Möbelvinkel av stål, elförzinkad. Passande skruv 11-2829-9.

Nr	Pr 10 st
21-1333-1	9:-
21-1333-2	9:-

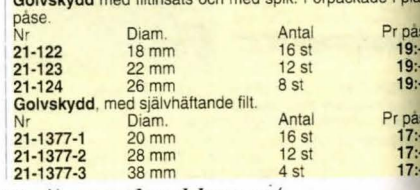

Golvskydd med filtinsats och med spik. Förpackade i plastpåse.

Nr	Diam.	Antal	Pr påse
21-122	18 mm	16 st	19:-
21-123	22 mm	12 st	19:-
21-124	26 mm	8 st	19:-



Glasdörrsbeslag för t.ex. musikrack. Satsen består av gängjärn, handtag, magnetläs i svart nylon och motbleck i svart plåt. 21-2125 25:-



Gummifot med bricka, diam. 38 mm, höjd 15,5 mm. 4 st/fp. 21-2684 29:-



Plastfot, diam. 28 mm, höjd 12 mm. 4 st/fp. 21-2685 13:-



Klammer av plast till högtalargaller. 4 st/fp. 21-2043 15:-



Högtalargaller i svart matt lackerad plåt. 31-2686 diam. 5" Pr. st. 29:-



Handtag av elförz. stål med inb. returfjäder och plastat grepp. Kraftigt utf. Mått 160x107 mm. 21-1356 49:-

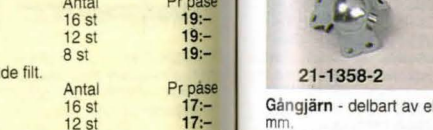

Handtag av elförz. stål. Mått, bygel och platta 100x55 mm. 21-1355 24:-

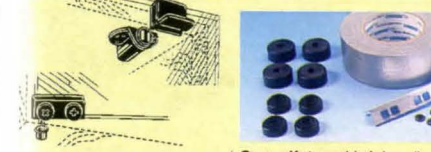

Väskhandtag av räfflad svart plast med stål förstärkning. Längd 250 mm. Svarta ändbeslag. 21-2038 19:-



Dropphandtag av plast. Förnicklade fästena. Längd 132 mm. 21-2039 19:-



Cannonplatta av elförzinkat stål för hane och hona. 21-1378 25:-



Lås, modell butterfly, av förzinkat stål med fjäder, kraftigt utförande. Inbyggnadsmått 80 x 75 mm. 21-1763 62:-

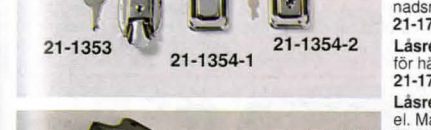

Låsregel av förkromat stål med ögla för hänglås. Mått 95x50x13 mm. 21-1795 29:-



Låsregel av förkromat stål med nyckel. Mått 35x60 mm. 21-1353 39:-



Snäpplås av förnicklat stål. Mått 30x45 mm. -2 med nyckel. 21-1354-1 24:-



Hörn av svart plast, med kula för anv. som fot. 21-1379 45:-



Hörn av elförz. stål. (-2 med kula för anv. som fot.)

Nr	Pr 4 st
21-1358-1	42:-
21-1358-2	45:-



Hörn av elförz. stål. Lev. i förp. om 4 st. 21-1794 18:-



Stoppgängjärn, förnicklat. Mått: 77x49 mm. 21-2044 24:-

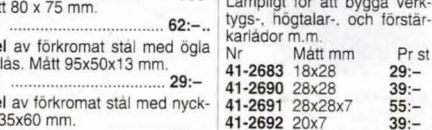

Rackskena i aluminium, kapad i 20HE längd (ca 0,9 m) (1 HE = 44,5 mm). 41-2045 69:-



Korgmutter M6. 10 st/fp. 21-2046 21:-

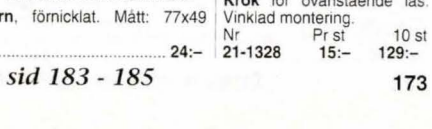

Skruv. svart. MRX M6x14 mm. 10 st/fp. 21-2047 10:-

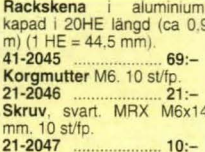

Rosettbricka, svart plast. 10 st/fp. 21-2048 12:-



Svarta plasthörn. 10 mm radie, mått 90x55 mm. 4 st/fp. 21-2681 35:-

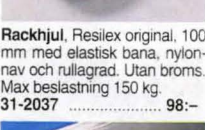

Rackhjul, Resilex original, 100 mm med elastisk bana, nylonnav och rullrad. Utan broms. Max belastning 150 kg. 31-2037 98:-



Aluminiumprofil, längd 1,3 m. Passar till 7 mm plywood. Lämpligt för att bygga verktygs-, högtalar-, och förstärkariador m.m.

Nr	Mått mm	Pr st
41-2683	18x28	29:-
41-2690	28x28	39:-
41-2691	28x28x7	55:-
41-2692	20x7	39:-
41-2693	45x30x7	59:-



Excenterlås med krok. Längd 115 mm. Krok för krokmontering.

Nr	Pr st	10 st
21-2689	39:-	329:-

Krok för ovanstående lås. Vinklad montering.

Nr	Pr st	10 st
21-1328	15:-	129:-



Samtliga magneter är försedda med en skyddsbricka som skall avlägsnas vid användning, men bör sitta på vid längre lagring.

Nr.	Dragkraft	Storlek mm.	Pris
24-3635	ca. 1,1kg.	26x11x9	32:--
24-3636	ca. 4,5kg.	22x17x25	59:--
24-3637	ca. 5,0kg.	30x20x20	95:--
24-3638	ca. 12,0kg.	44x30x29	155:--



Magnethållare för knivar, saxar, verktyg m.m. Längd 300 mm. Lev. med skruvar.

21-2809 Svart	85:--
21-2810 Vit	85:--



Tavelmagnet med plastkåpa för whiteboard, kylskåp m.m. Dia. 30 mm. Dragkraft 580 g. Förp. 10 st.

21-2807 Svart	43:--
21-2808 Vit	43:--



Stavmagnet för skolbruk, lab-tester m.m. Storlek 95x20x8mm. Röd/vit.

21-2814	98:--
---------	-------



Magnetlist ett permanent magnetiskt material som är böjligt. Kan skäras med kniv till önskad längd. Bredd 9,5 mm, höjd 3,6 mm, längd 3650 mm.

20-2480	198:--
---------	--------



CD/videoställ kombi. Limmas eller skruvas. Plats för 11 CD eller 5 videoband. Tot. mått 220x145 mm. 2 st/tp.

31-2126	19:--
---------	-------

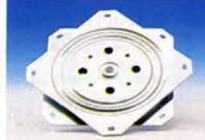

Svängbeslag, svängbar platta med ställkullager, glansförzinkat utförande. Bärighet 150 kg. Svängbar 360°. Tjocklek 10,5 mm. Dim. 155X155 mm.

31-1740	115:--
---------	--------



Magnetlås av förnicklad metall. Lätt att montera. Nr 21-338 är av plast och tryckes in i 14 mm borrhål, de övriga låsen skruvas fast. Passande skruv 11-2829-1, för motbleck rek. spik.

Nr	Storlek	Häftkraft	Pr st	10 st
21-338	17x14 mm	2 kg	10:--	79:--
21-339	20x40 mm	4 kg	29:--	215:--
21-340	30x40 mm	8 kg	32:--	239:--
21-446	40x40 mm	11 kg	42:--	320:--



Magnetlås av vit plast, storlek 16x46mm. Dragkraft 4 kg. Levereras 10/tp.

21-1690	29:--
---------	-------



Liftmagnet med plasthandtag. Storlek 90x90 mm. Lyftkraft ca 18 kg.

20-622	149:--
--------	--------



Magnet, storlek 14 x 5 mm, svart. Häftkraft ca 40 g, vikt 2 g. Förp. 6 st.

21-342	16:--
--------	-------



Korshandtag av svart plast med ingjuten förn, och gängad bult. Bultens fria längd 30 mm.

Nr	Pr st	10 st
21-1739	17:--	
21-1095-6 M6	7:--	49:--
21-1095-8 M8	8:--	59:--
21-1095-10 M10	9:--	69:--
21-1398-1 M6	19:--	
21-1398-2 M6x25	22:--	
21-1398-3 M8	25:--	
21-1398-4 M8x25	29:--	
21-1398-5 M10	29:--	
21-1398-6 M10x30	35:--	



Gripmagnet med 60 cm långt plastskafat. Magneten, 25x15 mm, kan användas för att plocka upp småryllar, verktyg o. d. från svåråtkomliga ställen i bilmotorer, under galler m. m.

30-1719	29:--
---------	-------

Böjlig griptång. Ett praktiskt verktyg med vars hjälp man fäster skruvar, plockar upp detaljer etc. på svåråtkomliga ställen, i motorer, radioapparater mm. Längd 60 cm.

30-993	29:--
--------	-------

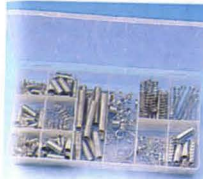

Fjädersats 200 delar. Sorterade tryck- och dragfjädrar.

31-2132	69:--
---------	-------

Köpinformation se sidan 364



49:--

Skruvpluggsats, 700 plastpluggar i dimensionerna 5, 6, 8, och 10 mm.

30-6295	49:--
---------	-------



89:--

Levereras i plastbox med mellanväggar



69:--

Skruvplugg- och träskruvsats, 630 delar. Skruvplugg dim. 6 mm (200st), 8 mm (90st) och träskruv dim. 4,0x40 mm (220st), 4,5x50 mm (120st).

31-2815	69:--
---------	-------



O-ringssats med 407 ringar av nitrilgummi i 32 olika dim från 2,9/6,4 mm till 50,4/57,5 mm. Resistent mot petroleumprodukter, gaser, vatten mm. Temperaturområde -55° till +125°C.

31-1704	249:--
---------	--------

O-ringsats med 225 ringar i 18 dim. från 3,2/6,4 till 21/27 mm.

31-1676	79:--
---------	-------

O-ringsats 54 delar. 18 olika dim. från 9,5/14,3 till 79,4/89,0 mm.

31-2130	89:--
---------	-------



E-bricka. Sats om 300 delar. 9 olika dim. från 2,3 till 12 mm.

31-2129	98:--
---------	-------

Bricksats med fjäderbrickor, in- och utv. taggbrickor diam. 3,5 - 10 mm. Tot. 720 delar.

31-2131	69:--
---------	-------

Låsringssats med 300 st delar i 12 dim. av utvändig låsringar från 6,5 till 32 mm.

31-1677	179:--
---------	--------



Skruvmix på 2 kg osorterad skruv, en fyndlöda!

31-5	49:--
------	-------



Garagesats, innehåller ca. 2100 delar, saxsprinter, M-gångad skruv och mutter M3 - M8, taggbrickor, fjäderbrickor, planbrickor, träskruv, plåtskruv. Sorterat.

31-1425	98:--
---------	-------



Låssprinter av el. förzinkat stål, satsen innehåller fjädersprint 4x3, 4 5 mm, klappsprint 2x6, 8, 10 mm totalt 18 st.

21-1380	39:--
Saxsprintersats 555 st delar i 13 dim. från 1,6x25 till 4x65 mm.	
31-1678	69:--



Skruv- och muttersortiment i 18-fack plastask. Innehåller över 700 detaljer: skruvar i sorterade längder och muttrar i diam. M3, M4, M5 och M6. Vikt 1,6 kg.

31-677	98:--
--------	-------

Plåtskruvsortiment i 8-fack plastask. Ca 400 plåtskruvar i 8 olika dimensioner. Vikt ca 0,8 kg.

31-678	69:--
--------	-------

MONTAGE AV	Taklampa	Gardinstång	Tavlor, speglar (lätta)	Tavlor, speglar (tunga)	Hyllskenor	Fönsterbänkar
SPÄNSKIVA	Takfäste	Tråskruv	X-krok	Mollykrok Tråskruv	Tråskruv	Tråskruv
GIPS	Takfäste	Drivaplugg	X-krok	Takfäste	Metallexpander	Metallexpander
LÄTT-BETONG, LECA	Tox trika-plugg Lampkrok	Tox trika-plugg Tråskruv	X-krok	Mollykrok Tox trika-plugg Tråskruv	Tox trika-plugg Tråskruv Tråskruv	Tox trika-plugg Tråskruv
TEGEL, HÄLSTEN	Tox trika-plugg Lampkrok	Tox trika-plugg Tråskruv	X-krok	Mollykrok Tox trika-plugg Tråskruv	Tox trika-plugg Tråskruv Tråskruv	Tox trika-plugg Tråskruv
BETONG	Nylonplugg Lampkrok	Nylonplugg Tråskruv	XB-krok	Mollykrok Nylonplugg brun Tråskruv	Nylonplugg Tråskruv Tråskruv	Nylonplugg Tråskruv

Takfäste inkl. fäste, krok och bricka. För fastsättning i skivmaterial av olika slag med hålrum på baksidan. Dim. M5, 2 st/tp.

21-2539 21:-



X-krok förmässigt järn. Med nålar.

Nr Sort/Höjd Förp. Pris
21-2648 1/22mm 10 8:-
21-2649 2/29mm 10 9:-
21-2650 3/30mm 5 9:-
21-2651 Blandad 13 13:-
21-2652 Nålar 20 8:-



XB-krok, nylon. Vit.

Nr Stori/Höjd Förp. Pris
21-2654 S/22 mm 30 21:-
21-2653 M/30 mm 25 25:-
21-2652 L/40 mm 15 25:-



Lättbetongplugg, en stabil plugg till porösa väggmaterial. Nr Skruvdim. Förp. Pris
21-2517 4-5mm 3 25:-
21-2518 5-6mm 3 25:-



Driva-plugg inkl. skruv. En självborrande infästning för snabbt och säkert montage i gipsskivor. Passar skivtjocklek 9 mm eller grovre.
Nr Längd Förp. Pris
21-2533 35mm 3 19:-
21-2534 50mm 3 22:-



Lampkrok
Nr Färg L. Fp. Pris
21-2638 Galv 50mm 2 8:-
21-2639 Galv 65mm 2 9:-
21-2640 Vit 50mm 2 10:-
21-2641 Vit 65mm 2 12:-
21-2746 Galv 75mm 2 10:-



Nylonplugg till de flesta mtr.
Nr mm Förp. Pris
21-2508 5 10 10:-
21-2509 6 10 12:-
21-2510 8 10 15:-
21-2511 10 5 15:-
21-2745 12 5 17:-
21-2513 5 70 39:-
21-2514 6 60 39:-
21-2515 8 40 44:-
21-2516 10 20 44:-

Tox Trika-plugg, en mantelyta som är uppdelad i tre segment med koniskt långsgående spårkanter. Pluggen formar sig efter det omgivande materialet och ger en stabil förankring oberoende av om det är betong, lättbetong, hällsten, tak eller gipsskiva.

Nr Borr dim / plugglängd Förp. Pris
21-2626 5/32 10 13:-
21-2627 6/37 10 15:-
21-2628 8/52 5 13:-
21-2535 5/32 70 59:-
21-2536 6/37 50 59:-
21-2537 8/52 30 59:-

Skruvplugg Thorsman av plast. Valkar som hindrar rotation.
Nr Färg Längd x bordiam. Antal Pris
21-274-11 vit 20 x 5,5 mm 10 8:-
21-274-110 vit 20 x 5,5 mm 100 49:-
21-274-21 gul 25 x 5,5 mm 10 8:-
21-274-210 gul 25 x 5,5 mm 100 49:-
21-274-31 rött 35 x 5,5 mm 10 10:-
21-274-310 rött 35 x 5,5 mm 100 69:-
21-274-41 brun 40 x 8 mm 10 12:-
21-274-410 brun 40 x 8 mm 100 89:-
21-274-51 blå 50 x 10 mm 10 22:-
21-274-510 blå 50 x 10 mm 100 159:-

Pluggsatser sid 175

Hatthylla	Badrumsskåp	Handduksskåp, pappershållare	Köksskåp, väggskåp	Montering av spännskiva, gips, uppregling av vägg	Skruvning av golvskiva, uppregling av golv	Golvsockel
Tråskruv	Tråskruv	Tråskruv	Tråskruv	Spännskiveskruv	Spännskiveskruv	Spännskiveskruv
Metallexpander	Metallexpander	Drivaplugg	Metallexpander	Gipsskruv		Gipsskruv
Tox trika-plugg Tråskruv	Rosettplugg med skruv	Rosettplugg med skruv	Lättbetongplugg Tråskruv	Spikplugg	Spikplugg	Spikplugg
Tox trika-plugg Tråskruv	Tox trika-plugg Tråskruv	Tox trika-plugg Tråskruv		Spikplugg	Spikplugg	Spikplugg
Nylonplugg Tråskruv	Nylonplugg Tråskruv	Nylonplugg Tråskruv		Spikplugg	Spikplugg	Spikplugg
Tråskruv	Tråskruv	Tråskruv		Spikplugg	Spikplugg	Spikplugg

Köpinformation se sidan 364



Tång för montering av metallexpander.

30-4101 79:-

Metallexpander, för stabil och pålitlig infästning i gipsskivor. Passar även till spän- och träfiberplattor.

Nr Beteckn. Skruv x L. Skivtjockl. Borr Förp. Pris
21-2616 4E 4x40 10-16 8 4 12:-
21-2749 4E 4x55 20-27 8 4 20 39:-
21-2750 4D 4x55 20-27 8 4 15:-
21-2618 5E 5x60 10-14 11 4 17:-
21-2751 5E 5x60 10-14 11 4 15 52:-
21-2619 5D 5x70 20-27 11 2 13:-
21-2752 5D 5x70 20-27 11 2 12 49:-
21-2620 6E 6x60 10-14 13 2 14:-
21-2753 6E 6x70 20-27 13 2 10 49:-
21-2621 6D 6x70 20-27 13 2 15:-
21-2754 6D 6x70 20-27 13 2 10 49:-

Mollykrok m. skruv. Monteras ihop med metallexpander. 4 st/tp.
21-2629 15:-

Spikplugg, borra och slå in med hammare. Demontering sker med skruvmejsel.

Nr Dim Färg Max tjockl. Borr Förp. Pris
21-2523 5x50 Vit 15 5 25 59:-
21-2524 5x30 Gulkr. 4 5 50 69:-
21-2525 5x50 Gulkr. 15 5 40 69:-
21-2623 8x80 Gulkr. 30 8 5 69:-
21-2624 8x100 Gulkr. 60 8 5 26:-
21-2625 8x120 Gulkr. 80 8 5 29:-



Trådspik, blankförzinkad.

Nr Dim. Förp.ca Pris
21-2657 20x1,2 120 11:-
21-2659 30x1,4 100 13:-
21-2658 25x1,4 110 11:-
21-2660 35x1,7 100 13:-
21-2665 125x4,0 8 11:-
21-2666 150x5,1 5 13:-

Fiberplattspik, blankförz.

Nr Dim. Förp.ca Pris
21-2672 25x1,4 130 13:-
21-2673 30x1,4 120 13:-
21-2674 35x1,7 100 13:-
21-2667 40x1,7 150 12:-
21-2668 50x2,0 100 16:-
21-2669 60x2,3 75 13:-
21-2670 75x2,8 40 14:-
21-2671 100x3,4 20 14:-

Dyckert, förkoprad.

Nr Dim. Förp.ca Pris
21-2553 25x1,4 150 12:-
21-2554 30x1,4 125 12:-
21-2555 35x1,4 100 12:-
21-2667 40x1,7 150 15:-
21-2668 50x2,0 100 16:-
21-2669 60x2,3 75 14:-
21-2670 75x2,8 40 14:-
21-2671 100x3,4 20 14:-

Dyckert, blankförzinkad.

Nr Dim. Förp. Pris
21-2553 25x1,4 150 12:-
21-2554 30x1,4 125 12:-
21-2555 35x1,4 100 12:-

Ordertelefon 0247/44 444 orderfax 0247/44 555



Tavelöga med stift.
Nr Sort Förp. Pris
21-2543 1 10 10:-
21-2544 3 8 11:-
Tavelögla självhäftande vit.
Nr Förp. Pris
21-2545 6 10:-



Blomhällare grön.
Nr Förp. Pris
21-2675 5 8:-



Rosettkrok, mässing.
Nr Längd Förp. Pris
21-2644 25 5 13:-
21-2645 32 5 17:-



Vinkelkrok, galvad.
Nr Längd Förp. Pris
21-2632 25 5 8:-
21-2633 50 5 10:-

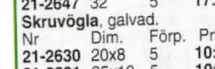

Vinkelkrok, mässing.
Nr Längd Förp. Pris
21-2646 25 5 13:-
21-2647 32 5 17:-



Skruvögla, galvad.
Nr Dim. Förp. Pris
21-2630 20x8 5 10:-
21-2631 25x10 5 10:-

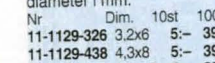

Bricka enl. DIN 125, Material A4 syrafast ROSTFRITT. Mått anger inv. x utvärdig diameter i mm.
Nr Dim. 10st 100st
11-1129-326 3,2x6 5- 39:-
11-1129-438 4,3x8 5- 39:-
11-1129-531 5,3x10 5- 39:-
11-1129-641 6,4x12 6- 45:-
11-1129-841 8,4x16 9- 65:-
11-1129-105 10,5x20 13- 95:-
11-1129-132 13,2x24 19- 139:-

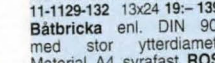

Båtbricka enl. DIN 9021 med stor ytterdiameter, Material A4 syrafast ROSTFRITT. Mått anger inv. x utvärdig diameter i mm.
Nr Dim. 10st 100st
11-1130-431 4,3x12 6- 45:-
11-1130-531 5,3x15 8- 59:-
11-1130-641 6,4x18 12- 89:-
11-1130-842 8,4x24 22- 165:-
11-1130-105 10,5x30 39- 295:-



Helgångad stång enl. DIN 975, Längd 1 m, Material A4 syrafast ROSTFRITT.
Nr Gång St 10st
11-1178-4 M4 49- 430:-
11-1178-5 M5 59- 470:-
11-1178-6 M6 64- 510:-
11-1178-8 M8 79- 580:-
11-1178-10M10 98- 698:-
11-1178-12M12 139- 929:-



Skruvkrok, galvad.
Nr Tot längd Förp. Pris
21-2634 25 5 8:-
21-2635 50 5 9:-
21-2747 80 5 13:-
21-2748 100 5 16:-

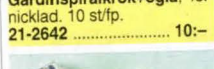

Gardinspiralkrok+ögla, förnicklad, 10 st/tp.
21-2642 10:-

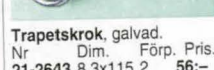

Trapetskrok, galvad.
Nr Dim. Förp. Pris
21-2643 8,3x115 2 56:-



Nyckelring, 4 st sorterade.
21-2678 6:-



S-krok förnicklad.
Nr Tot längd Förp. Pris
21-2676 34 10 13:-
21-2677 62 5 17:-



Fjäderbricka enl. DIN 127 B, Material A4 syrafast ROSTFRITT. Mått anger inv. x utvärdig diameter i mm.
Nr Dim. 10st 100st
11-1131-316 3,1x6,2 5- 39:-
11-1131-417 4,1x7,6 5- 39:-
11-1131-519 5,1x9,2 5- 39:-
11-1131-651 6,1x11,8 5- 39:-
11-1131-811 8,1x14,8 7- 55:-
11-1131-102 10,2x18,1 9- 69:-
11-1131-122 12,2x21,1 12- 89:-

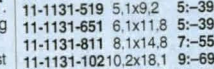

Helgångad stång enl. DIN 975, Längd 1 m, Material A4 syrafast ROSTFRITT.
Nr Gång St 10st
11-1178-4 M4 49- 430:-
11-1178-5 M5 59- 470:-
11-1178-6 M6 64- 510:-
11-1178-8 M8 79- 580:-
11-1178-10M10 98- 698:-
11-1178-12M12 139- 929:-

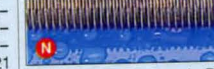

Vanskriv med låsmutter, rostfritt, Aisi 316. Mått i mm. Gånga x längd max/min inv.gaffelbredd. Pris/st.
21-2395 M5x190/130-7 79:-
21-2396 M6x210/140-7 89:-
21-2397 M8x240/165-10 98:-



Pollare, rostfritt, Aisi 316. Tot.längd 150 mm. Montage 4xM6. Pris/st.
21-2401 59:-

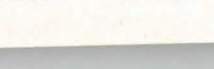

Gångjärn, rostfritt, Aisi 316. Mått 100x27 mm. Montage 4xM5. Pris/st.
21-2403 59:-



Gångjärn, rostfritt, Aisi 316. Mått 56x39 mm. Montage 5xM5. Pris/st.
21-2405 55:-

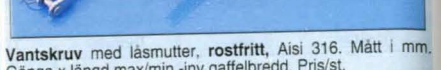

Rak Schakel, rostfritt, Aisi 304. Mått i mm. Bult Ø Gap. Pris/st
21-2368 4 10 12:-
21-2369 5 10 13:-
21-2370 6 14 17:-
21-2371 8 18 20:-



Spetskaus, rostfritt, Aisi 304. Mått i mm. Spårbredd Pris/st
21-2380 8 12:-
21-2381 10 13:-
21-2382 12 17:-



Snabbblänk, rostfritt, Aisi 304. Mått i mm. Godsdiam./inv.längd. Pris/st.
21-2387 5 / 40 19:-
21-2388 6 / 45 25:-
21-2389 8 / 60 39:-



Virelås typ bygglås, rostfritt, Aisi 304. Mått i mm. Gånga / för wire. Pris/st.
21-2372 M5 / 5 15:-
21-2373 M6 / 6 17:-
21-2374 M8 / 8 26:-



Karbinhake, rostfritt, Aisi 304. Mått i mm. Godsdiam./tot.längd. Pris/st.
21-2391 M5 / 60 19:-
21-2392 7 / 70 26:-
21-2393 8 / 80 29:-
21-2394 10 / 100 45:-

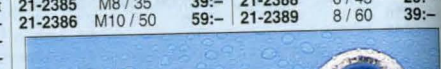

Virelås typ låsbleck, rostfritt, Aisi 304. Mått i mm. För wire Pris/st
21-2376 3 12:-
21-2377 4 14:-
21-2378 5 15:-
21-2379 6 17:-



Spårskruv helgångad med cyl. skalle enl. DIN 84, Material A4 syrafast ROSTFRITT.
Nr Dim. 10st 100st
11-1124-310 M3x10 6- 39:-
11-1124-320 M3x20 7- 49:-
11-1124-416 M4x16 8- 55:-
11-1124-425 M4x25 10- 75:-
11-1124-520 M5x20 12- 89:-
11-1124-530 M5x30 16- 129:-
11-1124-550 M5x50 21- 149:-
11-1124-620 M6x20 18- 129:-
11-1124-630 M6x30 23- 169:-
11-1124-650 M6x50 29- 219:-
11-1124-680 M6x80 49- 329:-



Spårskruv helgångad med Kullerförsänkt skalle enl. DIN 964, Material A4 syrafast ROSTFRITT.
Nr Dim. 10st 100st
11-1125-310 M3x10 6- 45:-
11-1125-320 M3x20 6- 45:-
11-1125-416 M4x16 8- 60:-
11-1125-425 M4x25 11- 75:-
11-1125-520 M5x20 11- 85:-
11-1125-530 M5x30 15- 115:-
11-1125-550 M5x50 20- 149:-
11-1125-620 M6x20 17- 125:-
11-1125-630 M6x30 22- 169:-
11-1125-650 M6x50 29- 219:-
11-1125-680 M6x80 49- 365:-

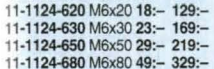

Spårskruv helgångad med kullerförsänkt skalle enl. DIN 7973, Material A4 syrafast ROSTFRITT.
Nr Dim. 10st 100st
11-1127-1 2,9x9,5 5- 40:-
11-1127-2 2,9x16 5- 40:-
11-1127-3 3,5x9,5 6- 45:-
11-1127-3 3,5x19 6- 45:-
11-1127-11 3,5x25 6- 45:-
11-1127-14 3,5x38 13- 98:-
11-1127-4 4,2x16 7- 53:-
11-1127-5 4,2x19 7- 53:-
11-1127-6 4,2x25 9- 69:-
11-1127-13 4,2x32 10- 75:-
11-1127-15 4,2x50 22- 170:-
11-1127-7 4,8x16 9- 69:-
11-1127-8 4,8x19 10- 75:-
11-1127-9 4,8x25 13- 98:-
11-1127-16 4,8x32 16- 119:-
11-1127-17 4,8x50 22- 170:-
11-1127-18 5,5x25 20- 150:-
11-1127-10 5,5x38 20- 150:-
11-1127-19 5,5x50 25- 200:-

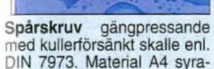

Krysspårskruv helgångad med försänkt skalle enl. DIN 963, Material A4 syrafast ROSTFRITT.
Nr Dim. 10st 100st
11-2137-310 M3x10 5- 39:-
11-2137-320 M3x20 6- 45:-
11-2137-416 M4x16 7- 53:-
11-2137-425 M4x25 9- 69:-
11-2137-520 M5x20 11- 85:-
11-2137-530 M5x30 16- 115:-
11-2137-550 M5x50 20- 149:-
11-2137-620 M6x20 16- 120:-
11-2137-630 M6x30 22- 159:-
11-2137-650 M6x50 30- 219:-
11-2137-680 M6x80 45- 319:-



Krysspårskruv helgångad med försänkt skalle enl. DIN 963, Material A4 syrafast ROSTFRITT.
Nr Dim. 10st 100st
11-2137-310 M3x10 5- 39:-
11-2137-320 M3x20 6- 45:-
11-2137-416 M4x16 7- 53:-
11-2137-425 M4x25 9- 69:-
11-2137-520 M5x20 11- 85:-
11-2137-530 M5x30 16- 115:-
11-2137-550 M5x50 20- 149:-
11-2137-620 M6x20 16- 120:-
11-2137-630 M6x30 22- 159:-
11-2137-650 M6x50 30- 219:-
11-2137-680 M6x80 45- 319:-



Mutter 6-kant enl. DIN 934, Material A4 syrafast ROSTFRITT.
Nr Dim. 10st 100st
11-1123-516 5x16 12- 89:-
11-1123-520 5x20 13- 95:-
11-1123-530 5x30 16- 119:-
11-1123-540 5x40 20- 149:-
11-1123-616 6x16 13- 98:-
11-1123-620 6x20 14- 105:-
11-1123-630 6x30 17- 129:-
11-1123-640 6x40 22- 169:-
11-1123-650 6x50 29- 219:-
11-1123-660 6x60 29- 219:-
11-1123-820 8x20 29- 219:-
11-1123-830 8x30 29- 219:-
11-1123-840 8x40 39- 269:-
11-1123-850 8x50 49- 349:-
11-1123-860 8x60 52- 395:-
11-1123-102 10x25 49- 359:-
11-1123-103 10x30 55- 379:-
11-1123-104 10x40 59- 439:-
11-1123-105 10x50 69- 529:-
11-1123-106 10x60 89- 629:-
11-1123-123 12x30 73- 539:-
11-1123-124 12x40 99- 649:-
11-1123-125 12x50 98- 715:-
11-1123-126 12x60 129- 929:-

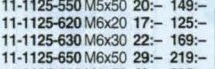

Låsmutter med nyloninsats enl. DIN 985, Material A4 syrafast ROSTFRITT.
Nr Dim. 10st 100st
11-1936-3 M3 15- 115:-
11-1936-4 M4 15- 115:-
11-1936-5 M5 15- 115:-
11-1936-6 M6 15- 115:-
11-1936-8 M8 27- 195:-
11-1936-10 M10 45- 329:-
11-1936-12 M12 55- 398:-

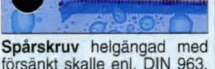

Krysspårskruv helgångad med försänkt skalle enl. DIN 963, Material A4 syrafast ROSTFRITT.
Nr Dim. 10st 100st
11-2137-310 M3x10 5- 39:-
11-2137-320 M3x20 6- 45:-
11-2137-416 M4x16 7- 53:-
11-2137-425 M4x25 9- 69:-
11-2137-520 M5x20 11- 85:-
11-2137-530 M5x30 16- 115:-
11-2137-550 M5x50 20- 149:-
11-2137-620 M6x20 16- 120:-
11-2137-630 M6x30 22- 159:-
11-2137-650 M6x50 30- 219:-
11-2137-680 M6x80 45- 319:-

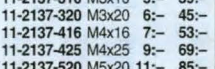

Krysspårskruv helgångad med försänkt skalle enl. DIN 963, Material A4 syrafast ROSTFRITT.
Nr Dim. 10st 100st
11-2137-310 M3x10 5- 39:-
11-2137-320 M3x20 6- 45:-
11-2137-416 M4x16 7- 53:-
11-2137-425 M4x25 9- 69:-
11-2137-520 M5x20 11- 85:-
11-2137-530 M5x30 16- 115:-
11-2137-550 M5x50 20- 149:-
11-2137-620 M6x20 16- 120:-
11-2137-630 M6x30 22- 159:-
11-2137-650 M6x50 30- 219:-
11-2137-680 M6x80 45- 319:-

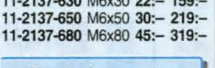

Krysspårskruv helgångad med försänkt skalle enl. DIN 963, Material A4 syrafast ROSTFRITT.
Nr Dim. 10st 100st
11-2137-310 M3x10 5- 39:-
11-2137-320 M3x20 6- 45:-
11-2137-416 M4x16 7- 53:-
11-2137-425 M4x25 9- 69:-
11-2137-520 M5x20 11- 85:-
11-2137-530 M5x30 16- 115:-
11-2137-550 M5x50 20- 149:-
11-2137-620 M6x20 16- 120:-
11-2137-630 M6x30 22- 159:-
11-2137-650 M6x50 30- 219:-
11-2137-680 M6x80 45- 319:-



Krysspårskruv helgångad med försänkt skalle enl. DIN 963, Material A4 syrafast ROSTFRITT.
Nr Dim. 10st 100st
11-2137-310 M3x10 5- 39:-
11-2137-320 M3x20 6- 45:-
11-2137-416 M4x16 7- 53:-
11-2137-425 M4x25 9- 69:-
11-2137-520 M5x20 11- 85:-
11-2137-530 M5x30 16- 115:-
11-2137-550 M5x50 20- 149:-
11-2137-620 M6x20 16- 120:-
11-2137-630 M6x30 22- 159:-
11-2137-650 M6x50 30- 219:-
11-2137-680 M6x80 45- 319:-



Krysspårskruv helgångad med försänkt skalle enl. DIN 963, Material A4 syrafast ROSTFRITT.
Nr Dim. 10st 100st
11-2137-310 M3x10 5- 39:-
11-2137-320 M3x20 6- 45:-
11-2137-416 M4x16 7- 53:-
11-2137-425 M4x25 9- 69:-
11-2137-520 M5x20 11- 85:-
11-2137-530 M5x30 16- 115:-
11-2137-550 M5x50 20- 149:-
11-2137-620 M6x20 16- 120:-
11-2137-630 M6x30 22- 159:-
11-2137-650 M6x50 30- 219:-
11-2137-680 M6x80 45- 319:-

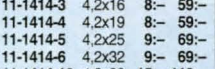

Krysspårskruv helgångad med försänkt skalle enl. DIN 963, Material A4 syrafast ROSTFRITT.
Nr Dim. 10st 100st
11-2137-310 M3x10 5- 39:-
11-2137-320 M3x20 6- 45:-
11-2137-416 M4x16 7- 53:-
11-2137-425 M4x25 9- 69:-
11-2137-520 M5x20 11- 85:-
11-2137-530 M5x30 16- 115:-
11-2137-550 M5x50 20- 149:-
11-2137-620 M6x20 16- 120:-
11-2137-630 M6x30 22- 159:-
11-2137-650 M6x50 30- 219:-
11-2137-680 M6x80 45- 319:-



Krysspårskruv helgångad med försänkt skalle enl. DIN 963, Material A4 syrafast ROSTFRITT.
Nr Dim. 10st 100st
11-2137-310 M3x10 5- 39:-
11-2137-320 M3x20 6- 45:-
11-2137-416 M4x16 7- 53:-
11-2137-425 M4x25 9- 69:-
11-2137-520 M5x20 11- 85:-
11-2137-530 M5x30 16- 115:-
11-2137-550 M5x50 20- 149:-
11-2137-620 M6x20 16- 120:-
11-2137-630 M6x30 22- 159:-
11-2137-650 M6x50 30- 219:-
11-2137-680 M6x80 45- 319:-



Vagnsbult med 4-kantsgrepp enl. DIN 603, Material A4 syrafast ROSTFRITT.
Nr Dim. 10st 100st
11-1937-630 M6x30 45- 339:-
11-1937-640 M6x40 47- 349:-
11-1937-830 M8x30 59- 449:-
11-1937-840 M8x40 68- 510:-

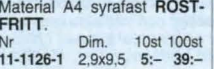

Vagnsbult med 4-kantsgrepp enl. DIN 603, Material A4 syrafast ROSTFRITT.
Nr Dim. 10st 100st
11-1937-630 M6x30 45- 339:-
11-1937-640 M6x40 47- 349:-
11-1937-830 M8x30 59- 449:-
11-1937-840 M8x40 68- 510:-

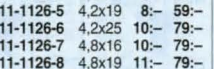

Insexbult, cyl.skalle med inv. 6-kanthål enl. DIN 912, Material A4 syrafast ROSTFRITT.
Nr Dim. 10st 100st
11-1133-410 M4x10 9- 70:-
11-1133-416 M4x16 13- 98:-
11-1133-425 M4x25 16- 129:-
11-1133-516 M5x16 16- 129:-
11-1133-520 M5x20 18- 135:-
11-1133-530 M5x30 22- 170:-
11-1133-540 M5x40 25- 190:-
11-1133-616 M

ROADRILL® en universalskruv med specialglidmedel. Lätt att skriva utan förborring. Sylvass spets, vass och skärande gänga. För alla träslag, spånskivor, aluminium och plaster. Finns i 3 olika material, hårdat stål FZB, rostfritt A2 och mässing. Skruven har Pozidrive spår. Förpackningen är av miljövänlig återvinningsbar plast.

FÖRPACKNINGEN + RAM (21-2869) GÖR ATT DU KAN BYGGA SORTIMENTSKÅP EFTER EGET BEHOV!

Så här läser Du tabellen:

- 1 Börja med att välja dimension i undergruppsspalnen.
2 Gå därefter till höger i tabellen och välj skruvens material och typ av skalle.
3 Siffran i det färgade fältet anger antal skruvar i förpackningen.
4 Ange alltid undergrupp vid beställning t.ex. 11-2829-14

Obs! respektive skruv finns endast i de dimensioner som färgkoden med antal anger.

Table with columns for material types: Pozidrive, Hårdat stål FZB, Rostfritt stål A2, Mässing. Rows list dimensions (Dim.) and quantities for various screw types. Includes a 'Bygg Ditt eget skruvsortiment' section showing a cabinet and a 'RAM' section.

Täckbricka för Rotadrill av vit plast. Passar skruvar upp till dim. 4,5 mm med Pozidrive spår. 100 st.
11-2833 19:90
Täckbricka som ovan, för dim. 5 och 6mm.
11-2900 19:90



Självborrande träskruv med försänkt skalle. Gänga med sägtänder. Hårdad, förzinkad och glidmedelsbehandlad. Pozidriv krysspår.
Nr Dia. x längd/Förp. Pris
11-1101-1 2,4x12 200 18:-
11-1101-2 2,4x16 200 18:-
11-1101-3 3,0x12 200 19:-
11-1101-4 3,0x16 200 20:-
11-1101-5 3,0x20 200 24:-
11-1101-6 3,0x25 200 27:-
11-1101-7 3,5x16 200 29:-
11-1101-8 3,5x20 200 32:-
11-1101-9 3,5x25 200 35:-
11-1101-10 3,5x30 200 39:-
11-1101-11 3,5x35 200 46:-
11-1101-12 3,5x40 200 54:-
11-1101-13 4,0x20 200 38:-
11-1101-14 4,0x25 200 42:-
11-1101-15 4,0x30 200 45:-
11-1101-16 4,0x40 200 61:-
11-1101-17 4,0x50 200 78:-
11-1101-18 4,5x16 200 51:-
11-1101-19 4,5x25 200 53:-
11-1101-20 4,5x30 200 63:-
11-1101-21 4,5x50 100 49:-
11-1101-22 5,0x25 100 36:-
11-1101-23 5,0x30 100 39:-
11-1101-24 5,0x40 100 48:-
11-1101-25 5,0x50 100 57:-
11-1101-26 5,0x60 100 69:-
11-1101-27 5,0x70 100 96:-
11-1101-28 5,0x80 100 114:-
11-1101-29 6,0x35 100 75:-
11-1101-30 6,0x50 100 81:-
11-1101-31 6,0x60 100 99:-
11-1101-32 6,0x80 50 69:-
11-1101-33 6,0x100 50 90:-



Skruvsats med ram innehåller försänkt och förzinkad universalskruv 330 st. Dim. från 3,0x20 mm till 4,0x40 mm. 21-2870 79:-

Skruvsats med ram innehåller blandat försänkt och kullrig förzinkad universalskruv 260 st. Dim. kullrig 3,5x30 och 4,0x40 mm, försänkt 3,5x25 till 4,0x40 mm. 21-2871 79:-

Insexbult MC6S med cyl.skalle och inv. 6-kanthål enl. DIN 912. Hållfasthetsklass 8.8. Blankförzinkad.
Nr 25 st
11-535-36 M3x6 14:-
11-535-310 M3x10 14:-
11-535-316 M3x16 14:-
11-535-320 M3x20 16:-
11-535-330 M3x30 16:-
11-535-410 M4x10 15:-
11-535-416 M4x16 15:-
11-535-420 M4x20 16:-
11-535-430 M4x30 18:-
11-535-510 M5x10 15:-
11-535-516 M5x16 15:-
11-535-525 M5x25 15:-
11-535-535 M5x35 19:-
11-535-616 M6x16 16:-
11-535-625 M6x25 18:-
11-535-635 M6x35 22:-
11-535-650 M6x50 29:-
11-535-816 M8x16 27:-
11-535-825 M8x25 29:-
11-535-840 M8x40 39:-
11-535-850 M8x50 39:-

Spårskruv MCS helgängad med cyl.skalle enl. DIN 84. Hållfasthetsklass 4.8. Blankförzinkad.
Nr 25 st
11-515-26 M2x6 9:-
11-515-210 M2x10 9:-
11-515-216 M2x16 9:-
11-515-36 M3x6 9:-
11-515-310 M3x10 9:-
11-515-316 M3x16 9:-
11-515-320 M3x20 9:-
11-515-325 M3x25 9:-
11-515-46 M4x6 9:-
11-515-412 M4x12 9:-
11-515-418 M4x18 11:-
11-515-425 M4x25 11:-
11-515-430 M4x30 11:-
11-515-510 M5x10 13:-
11-515-516 M5x16 13:-
11-515-520 M5x20 13:-
11-515-525 M5x25 14:-
11-515-540 M5x40 14:-
11-515-615 M6x16 14:-
11-515-620 M6x20 14:-
11-515-630 M6x30 14:-

Mutter 6-kant M6M enl. DIN 934. Hållfasthetsklass 8. Blankförzinkad.
Nr Gänga 25 st
11-503-2 M2 9:-
11-503-3 M3 9:-
11-503-4 M4 9:-
11-503-5 M5 9:-
11-503-6 M6 9:-
11-503-8 M8 10:-
11-503-10 M10 14:-
11-503-12 M12 19:-
11-503-16 M16 27:-

Bricka med fasade kanter enl. DIN 125 form B. Blankförzinkad.
Nr Hål 25 st
11-505-4 M4 10:-
11-505-5 M5 10:-
11-505-6 M6 10:-
11-505-8 M8 10:-
11-505-10 M10 12:-
11-505-12 M12 13:-
11-505-16 M16 19:-

Bricka utan fasad kant enl. DIN 125 A. Förzinkad. Matt i mm.
Nr Gänga Tj.lek 25 st
11-1203-3 M3 0,5 9:-
11-1203-4 M4 0,8 9:-
11-1203-5 M5 1,0 9:-
11-1203-6 M6 1,5 9:-
11-1203-8 M8 2,0 9:-
11-1203-10 M10 2,5 11:-
11-1203-12 M12 3,0 19:-
11-1203-16 M16 3,0 21:-

Skriv 6-kant M6S enl. DIN 931/933. Hållfasthetsklass 8.8. Blankförzinkad. Helgängad = H, delgängad = D.
Nr 25 st
11-1315-410 M4x10 H 10:-
11-1315-416 M4x16 H 10:-
11-1315-420 M4x20 H 11:-
11-1315-430 M4x30 H 11:-
11-1315-510 M5x10 H 14:-
11-1315-516 M5x16 H 14:-
11-1315-525 M5x25 H 14:-
11-1315-535 M5x35 D 14:-
11-1315-616 M6x16 H 15:-
11-1315-620 M6x20 H 15:-
11-1315-635 M6x35 H 15:-
11-1315-650 M6x50 H 19:-
11-1315-816 M8x16 H 19:-
11-1315-820 M8x20 H 19:-
11-1315-850 M8x50 H 29:-
11-1315-870 M8x70 D 37:-
11-1315-102 M10x20 H 29:-
11-1315-104 M10x40 H 36:-
11-1315-105 M10x50 D 39:-
11-1315-107 M10x70 D 55:-

Spårskruv MFS helgängad med försänkt skalle enl. DIN 963. Hållfasthetsklass 4.8. Blankförzinkad.
Nr 25 st
11-1136-26 M2x6 9:-
11-1136-210 M2x10 9:-
11-1136-216 M2x16 9:-
11-1136-36 M3x6 9:-
11-1136-310 M3x10 9:-
11-1136-316 M3x16 9:-
11-1136-316 M3x16 9:-
11-1136-320 M3x20 9:-
11-1136-325 M3x25 9:-
11-1136-46 M4x6 9:-
11-1136-412 M4x12 9:-
11-1136-418 M4x18 11:-
11-1136-425 M4x25 11:-
11-1136-430 M4x30 11:-

Krysspårskruv MRX helgängad med cyl.skalle och Philippspår enl. DIN 7985. Hållfasthetskl. 4.8. Blankförz.
Nr Gänga 25 st
11-1208-36 M3x6 10:-
11-1208-310 M3x10 10:-
11-1208-312 M3x12 10:-
11-1208-320 M3x20 10:-
11-1208-325 M3x25 10:-
11-1208-46 M4x6 10:-
11-1208-410 M4x10 10:-
11-1208-416 M4x16 10:-
11-1208-420 M4x20 10:-
11-1208-425 M4x25 10:-
11-1208-430 M4x30 10:-
11-1208-58 M5x8 10:-
11-1208-512 M5x12 10:-
11-1208-520 M5x20 10:-
11-1208-540 M5x40 10:-

Skriv MVBF med kullrig skalle och 4-kant enl. DIN 603. Hållfasthetsklass 4.6. Blankförzinkad.
Nr 25 st
11-509-625 M6x25 19:-
11-509-650 M6x50 19:-
11-509-680 M6x80 29:-
11-509-610 M6x100 37:-
11-509-830 M8x30 24:-
11-509-860 M8x60 35:-
11-509-880 M8x80 39:-
11-509-812 M8x120 39:-

Låsmutter med nylonring enl. DIN 985. Hållfasthetsk. 6 (gäller M3-M4) enl. DIN 982 hållfasthetsk. 8 (gäller M5-M10) Blankförz.
Nr Gänga 25 st
11-508-3 M3 12:-
11-508-4 M4 12:-
11-508-5 M5 12:-
11-508-6 M6 12:-
11-508-8 M8 12:-
11-508-10 M10 24:-
11-508-12 M12 26:-
11-508-16 M16 34:-

Gängad stång HGS enl. DIN 976 A. Hållfasthetsklass 4.6. Blankförzinkad, Längd 1 m.
11-992-3 M3 10:-
11-992-4 M4 10:-
11-992-5 M5 10:-
11-992-6 M6 10:-
11-992-8 M8 10:-
11-992-10 M10 13:-
11-992-12 M12 16:-
11-992-16 M16 25:-

Stoppskruv med 6-kant hål och skäl enl. DIN 916.
Nr Gänga 25 st
11-94-3 M3x4 22:-
11-94-4 M4x6 22:-
11-94-5 M5x8 22:-
11-94-6 M6x12 22:-
11-94-8 M8x12 22:-

Gipskruv för träregelverk. Förzinkad. Skalle philips nr. 2. 100 st. per förpackning.
Nr Mått i mm Pr fp
11-2234-393 3,9x30 19:-
11-2234-394 3,9x40 27:-
11-2234-395 3,9x50 29:-
11-2234-396 3,9x60 39:-

Träskruv T6S med 6-kant-skalle enl. DIN 571. Hållfasthetsklass 4.6. Förzinkad.
Nr Mått i mm 25st
11-1195-625 6x25 16:-
11-1195-640 6x40 19:-
11-1195-650 6x50 21:-
11-1195-840 8x40 26:-
11-1195-875 8x75 35:-

Självborrande plåtskruv. El-förzinkad, diam. 4x13 mm. Fäster i upp till 1,8 mm (2x0,9 mm) järnplåt.
11-2288 100 st 45:-
11-2289 1000 st 299:-

Monteringshylsa 8 mm. För ovanstående farmarskruv. 20-5025 39:-
Magnethylsa för 1/4" sexkantfäste. 20-1051 29:-

Vingmutter enl. DIN 315. Blankförzinkad.
Nr Gänga 25 st
11-193-3 M3 23:-
11-193-4 M4 29:-
11-193-5 M5 37:-
11-193-6 M6 49:-
11-193-8 M8 59:-
11-193-10 M10 99:-



Ekod/fisksökare för fritidsfiskare m.m. Visar botten djup (max 130 m: grafiskt 100 m, digitalt 130 m), fisk och andra föremål på en LCD-skärm. Inställbar känslighet. Zoom med 5 områden. Fisk och djuplarm. LCD-skärmens upplösning: 100 punkter vertikalt, 65 punkter horisontellt. Skärmens storlek 81x63 mm. Fisksimulator. Drivspänning 12V/350 mA, bilbatteri eller 8 st. batterier R20 i batterihållare 22-1187. Levereras komplett med givare och 6 m. kabel men utan batterier och batterihållare. Storlek 125x125x57 mm. **32-4246 1890:-**



Söjett 2-pack. Används vid fästning, lagning, skarvning eller sammanfogning av presinningar eller folier. Flera lager kan sammansättas. Söjetten består av kil och söja. Tillverkade av elox. aluminium. Monteras utan verktyg eller håltagning. **34-4236 33:-**

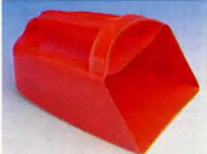

Öskar av plast. 1 liter. **34-3773 17:-**



Tågvirke av polypropylene. Längd 30 m. Brottläst 960 Kp och 1425 Kp.
Nr Diam
34-973 8 mm 57:-
34-974 10 mm 75:-

Båt detaljer av aluminium med nylonlager

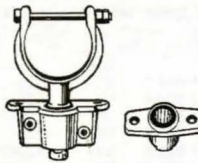

Ärkiyka. med 6 mm bult/mutter. Duger även som öppen klyka, 55/66 mm öppning, 17 mm tapp. **35-452 38:-**
Ärkiykfäste. Utanpåliggande. För 17 mm tapp. **35-453 29:-**
Ärkiykfäste. För infällning. Pass. 17 mm tapp. **35-454 29:-**



Öjlett. För presinningar, markiser, plastfolier m.m. Består av två halvor av plast som sammanpressas. Ytterdiam. 40 mm håldiam. 13 mm. 10 st/tp. **24-436 25:-**



Vridlås till båtkeppel m.m. Förn. mässing. 4 st pr sats. **25-458 41:-**



Dubbla nitar för lädvaror. Förnicklad mässing. Storlek 7x7 mm. 100 st. **21-875 23:-**

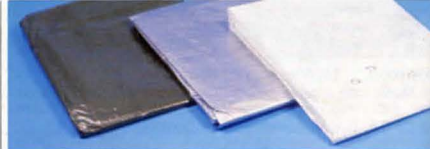

Presinningar av dubbel HD-polyeten med ingjuten tätvävd armering. Rötbeständiga och rüststarka. Presinningarna är svetsade, försedda med städaktad och aluminiumöjletter.

Presinningar grön, vikt 135 gram/m².
Nr Mått i m Pris
44-191 2,4x3,5 59:-
44-192 2,9x4,9 89:-
44-193 3,5x5,3 115:-
44-194 3,9x5,9 139:-
44-195 5,3x7,1 198:-
44-199 5,8x9,3 290:-

Presinningar Silver, vikt 140 gram/m². Elegant och mera tålig mot solljus. Värmerreflekterande.
44-1903 2,4x3,5 69:-
44-1904 2,9x4,9 119:-
44-1905 3,5x5,3 137:-
44-1906 3,9x5,9 165:-
44-1907 5,3x7,1 239:-
44-1908 5,9x9,3 347:-

Presinningar ofärgad, halvtransparent. Vikt 130 gram/m². UV 2% inpr. Lämplig för täckodling.
44-1909 2,4x3,5 67:-
44-1910 3,8x5,9 165:-
34-1853 Presiningslina 20 m/6 mm 35:-
Presinningar vit. Passar för bl.a. marknadsstånd. Storlek 3,4x3,9 m. **44-3211 105:-**

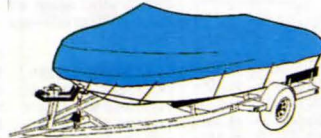

Båttäckning av konfektionerad dubbel HD-polyeten, med ingjuten tätvävd armering. UV 2% impr. för bättre resistens mot solljus. Lina av polypropylene för surring på trailer eller vagna medföljer. Färg blå.

Nr storl. för båt Pris
44-2042 3,3x5,0 m 12-14 fot **220:-**
44-2043 3,8x5,9 m 15-17 fot **295:-**
44-2044 4,0x6,9 m 18-20 fot **385:-**
44-2045 4,1x8,2 m 21-23 fot **495:-**

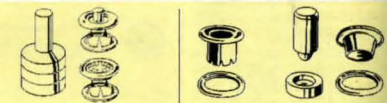

Tryckknappsats. Stans 0. 10 st kompletta rostfria tryckknappar för kläder, väskor m.m. Diam. 10 mm. **25-487 30:-**
Tryckknappar samma som i satsen. 20-förpackning. **25-488 33:-**
Tryckknappsats. Stans med 10 st blanka rostfria tryckknappar. **25-459 Diam. 15 mm 35:-**
25-460 Diam. 12 mm 33:-

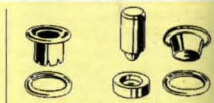

Öjlettset med stans och 20 st öjletter av mässing. Håldiam. 10 mm. **25-461 35:-**
Öjletter, håldiam. 10 mm. 50 st/tp. **25-462 35:-**
Öjlettset. 15 st öjletter och stans. Håldiam. 13 mm. **25-463 54:-**
Öjlettset. 15 st öjletter och stans. Håldiam. 18 mm. **25-464 99:-**



Köl-/sidrullar av gummi med 20 mm axelhål.
Nr Diam. Längd Pris
30-4591 50/75 mm 126 mm 53:-
30-4592 59/63 mm 197 mm 75:-
30-4593 60/88 mm 202 mm 98:-
30-4594 82 mm 74 mm 38:-
30-4595 120 mm 74 mm 54:-
Stävstöd bredd 145 mm **30-5251 94:-**

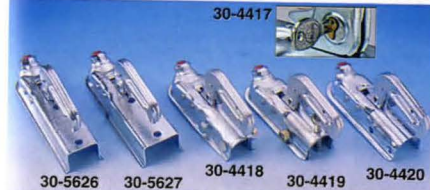

Kulkoppling för 50 mm 4-kantprofil. Godk. för 750 kg. **30-5626 219:-**
Kulkoppling för 60 mm 4-kantprofil. Godk. för 750 kg. **30-5627 219:-**
Kulkopplingar med säkerhetsindikator för 50 mm kula.
Kulkoppling för 35 och 40 mm dragstäng. Godkänd för 1300 kg. **30-4418 249:-**
Kulkoppling för 45 och 50 mm dragstäng. Godkänd för 1600 kg. **30-4419 249:-**
Kulkoppling för 50 mm dragstäng. Godkänd för 1600 kg. **30-4420 249:-**
Insticksås passande ovanstående kulkopplingar. **20-4417 49:-**



Surringsfäste monteras enkelt med M8 skruv/mutter på lodrät eller vrågträt yta. Elförzinkat stål. Diam. 90 mm, hållfasthet 1500 Kp. **31-2106 27:-**
Surringsfäste svartkromaterat stål. Diam. 45 mm, hållfasthet 500 Kp. **31-2107 18:-**
Surringsfäste, med 2 monteringshål. Max. belastn. 1000 kp. För släpv. m.m. med totalvikt upp till 5000 kg. Elförz. stål. Mått: 80x68mm. **30-6304 Pr par 46:-**

Flakås. Svenskillverkat kvalitetslås av specialstål. Fjäderbelastat handtag som håller det helt öppet eller stängt (ligger kvar i plant läge när man faller lämmen). Kan låsas med hänglås. Elförzinkat. Passande lås 24-314. **31-1305 Pr par 78:-**
Hörnbeslag av 5x35 mm plattjärn. Längd 135 mm. Elförzinkat. **31-1306 Pr par 29:-**
Bindkrok av 3x25 mm plattjärn. Längd ca 40 mm. **21-1307 Pr par 10:-**



Stödben för personbilsläp. Lastning och lossning av gods kan göras utan att dragbilen tillkopplad. Kan regleras i höjddled allt efter underlag. Monteras på insidan av baklemmen. Fästplatta 90x90 mm. **30-6323 198:-**



Säkerhetswire med karbinhake inkl. brytning. Längd 87,5 cm. **30-4672 35:-**



Dragkula 50 mm med M24x45 mm gängad fästbult. **30-4416 98:-**



Gummi hjul diam. 250 mm, bredd 55 mm. Axelhål 20 mm. Glidlagrat i nylonfälg. Vikt 1,1 kg. Max. bel. 175 kg. **30-2684 74:-**

Gummi hjul lika ovan men 200x45 mm. Passar bl a stödhjul till släpvagn. Max last 120 kg/st. **30-2776 47:-**



Stödhjul för släpvagnar m.m. Gummi hjul 200x50 mm. **40-4422 149:-**
Stödhjul för husvagnar och tyngre släpvagnar. Luftgummi hjul 260x85 mm. **40-4423 298:-**
Klämhylsa till stödhjul med 48 mm ytterorr. **30-4421 45:-**



Gummi hjul för t.ex. skindor, lädbilar m.m. Max belastning 150 kg/st. Diam. 200 mm, bredd 50 mm, axelhål 20 mm. **40-4346 29:-**



Gummi hjul med glidlagrat plåtfälg. Diam. 200 mm. Bredd 50 mm. Axelhål 20 mm. Max last 250 kg. **31-2469 59:-**

Hjul



Luftgummihjul med plåtfälg och rulllager. Diam. 260 mm. Bredd 85 mm. Axelhåll 20 mm. Max last 200 kg.
31-2470 189:--



Luftgummihjul diam. 260 mm, bredd 85 mm. Fälg av polypropylen, axelhåll 20 mm. Max last 200 kg.
31-1280 129:--
Hjul lika ovan men med rulllager.
31-1727 159:--



Luftgummihjul, diam. 400 mm, bredd 100 mm. Fälg av polypropylen. Navlängd 74 mm. Axelhåll 25 mm. Max last 250 kg.
31-1415 198:--

Hjul lika ovan men med rulllager.
31-1732 229:--



Gummihjul glidlagrat i plastfälg. Axelhåll 8 mm.
Nr Diam/bredd Pr st
30-3179 133/22 mm 16:--
30-3180 80/22 mm 13:--
30-3181 75/40 mm 16:--
30-3182 93/30 mm 15:--



Vagnshjul med gummibana, extra kraftigt utförda för industrilagerbagnar. Blankgalv, fast bygel med fästplatta. Belastning 75, 100, 135 resp. 205 kg.
Diam. 100, höjd 122 mm 31-1295 66:--
Diam 125, höjd 152 mm 31-1729 82:--
Diam 160, höjd 190 mm 31-1296 124:--
Diam 200, höjd 230 mm 31-1730 136:--

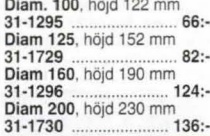

Luftgummihjul för vagnar, trädgårdstraktorer m.m. Bultcirkel diameter 100/4-bult (4-56-100).
Luftgummihjul, max 250 kg. Dim. 400x163 mm. 40-4430 439:--
Luftgummihjul, max 400 kg. Dim. 450x213 mm. 40-4431 549:--
Axeltapp inkl. lagerhus passande ovanstående hjul och 13" Opel fälg. Axeltapp diam. 40 mm, längd 200 mm. Max 700 kg.
30-4432 389:--



Luftgummihjul för vagnar, trädgårdstraktorer m.m.
Luftgummihjul med kullagernav. Dim. 325x125 mm. Max 175 kg.
30-6153 449:--



Luftgummihjul med kullagernav. Dim. 375x150 mm. Max 225 kg.
30-6154 549:--
Axeltapp passande ovanstående hjul. Diam 30 mm x 200 mm.
30-6155 129:--



Länkhjul med gummibana. Blankgalvad bygel och **kullagrad fästplatta**. Belastn. 75, 100, 135 resp. 205 kg.
Diam. 100, höjd 122 mm. 31-1293 98:--
Diam. 125, höjd 152 mm. 31-1292 109:--
Diam. 160, höjd 190 mm. 31-1294 174:--
Diam. 200, höjd 230 mm. 31-1731 184:--



Universalhjul av gråsklipparty. Plastfälg med navkapsel och förskjutet nav. Kraftigt monsttrad hjulbana. Bredd 35 mm. Axelhåll 12,5 mm. Max belastning 50 kg/st.
Nr Diam. Pr st
30-3176 150 mm 34:--
30-3177 175 mm 44:--
30-3178 200 mm 57:--



Universalhjul för golfvagn, kanotvagn m.m. Plastfälg med PVC-skumbana samt dubbla kullager. Snabbfäste för 1/2"-axel. Diam. 240 mm, bredd 74 mm. Vikt 420 g. Max belastning 40 kg.
40-4345 95:--



Möbelhjul av svart plast med fästplatta 36 x 36 mm. Max belastning 25 kg. Levereras i förp. om 4 st.
31-2466 29:--



Länkhjul med dubbla kullagerslager och glansförzinkad bygel. Svart nav med grå gummibana. Fästplatta 60x60 mm. Max belastning 50 kg/st. Diam.100 Höjd 124 mm.
31-2599 45:--
Länkhjul som ovan. Diam.125 Höjd 150 mm.
31-2600 49:--



Länkhjul med sidledslåsning och hjulbroms. Dubbelt kullagrad bygel. Gångad tapp M10. Belastning 60 kg. Diam 75, höjd 97 mm.
31-1283 114:--
Länkhjul lika ovanstående men utan låsning och broms.
31-1284 84:--



Länkhjul med fästplatta. Max belastning 40 kg. Diam. 75 mm, höjd 100 mm.
31-1291 67:--



Länkhjul med grå gummibana. Kullagrad fästplatta. Max belastning 25 resp. 30 kg.
Hjuldiameter 40mm
30-6307 32:--
Hjuldiameter 50 mm
30-6308 34:--

Hjul, Häftpistoler



Länkhjul med förkromad bygel och hjulsida. Grå rundad bana av polyeten. Lämplig för tebord, serveringsvagnar m.m. Max belastning 35 kg. Diam. 60 mm.
31-2601 19:--



Länkhjul med grå gummibana. Glidlagrat svart nylonnav. Nr Ø mm Max last
21-788 50x18 35 kg 24:--
21-324 75x18 40 kg 36:--



Länkrulle med dubbelhjul och kåpa av svart plast. Hjuldiam. 50 mm. Konstruktionen med 2 hjul ger bättre bärighet och vridbarhet speciellt på mjuka underlag. Max belastning 40 kg/st.
Nr Pr st 10 st
21-392 med tapp och hylsa. 14:-- 115:--
21-393 med gångad tapp M8. 14:-- 115:--
21-394 med fästplatta, 42x42 mm. 16:-- 130:--



Möbelhjul, lågbyggda i kraftigt utförande. Fästplatta 38x38 mm. Bygghöjd 46 mm.
Möbelhjul med gjutet svart aluminiumhus. Nylonhjul 25x20 mm. Max belastning 100 kg.
31-2582 32:--
Möbelhjul med svart nylonhus. Tvillingmonterat nylonhjul 2x25x20 mm. Max belastning 90 kg.
31-2583 34:--



Ottomanrulle med nylonhjul. Max belastning 25 kg.
Nr Diam. Pr is
21-768 40 mm. 8:--
31-2602 30 mm. 7:50
31-2603 15 mm. 7:--



Länkhjul med förzinkad bygel och svart glidlagrat nylonhjul. Nr Ø mm Max last
21-1148 30x15 25 kg 12:--
21-787 38x17 30 kg 14:--
31-2584 50x18 40 kg 21:--



Rapid 13. Häftpistol i ABS-plast för hem och hobby. Lämplig för tyger, canvas, läder, affischer etc. Klammerbenlängd 4-6-8 mm.
30-3077 149:--



Rapid 33. Häftpistol i stål. Rekylfri med omställbar slagstyrka. Idealisk för häftning av alla typer av underlag. Klammerbenlängd 6-8-10-14 mm.
30-785 278:--



Rapid 213. Elektrisk häftpistol med universalmagasinet för både klammer och spik. Hög slagstyrka, säkerhets-spärr, enhandsgrepp, minimal rekyll, ergonomiskt utformad. Klammerbenlängd 8-10-14-20 mm. Spik-längd 16-20 mm.
30-5919 1198:--
Spik till Rapid 213.
Nr mm / antal Pris
30-5920-16 16 / 880 64:--
30-5920-20 20 / 880 66:--

Klammer för Arrow JT-21 samt 30-3184. 2500 st/ask.
20-3376-6 6 mm 38:--
20-3376-8 8 mm 38:--

Häftpistol för universallbruk. Utmärkt för bl. a. fästsättning av tätningsslist. Klammerlängd 6-8 mm.
30-3184 49:--



Rapid 23. Häftpistol helt i stål. Rekylfri och med hög slagstyrka. För häftning i hårda träunderlag. Klammerbenlängd 4-6-8 mm.
30-784 198:--



Rapid 30. Häftpistol helt i stål. Med 10 mm lång nos för att komma åt i hörn och vinklar. Idealisk för fönsterfotning och möbelomklädnig. Klammerbenlängd 6-8 mm.
30-2632 298:--



Rapid 36. Kabelpistol för fästsättning av lågströmskabel. Rekylfri, omställbar slagstyrka samt klammerstyrning. Lämplig för kablar till tv, datorer, telefoner, högtalare m.m. Max kabeldiam. 6,0 mm.
30-6319 398:--

Kabelklammer till Rapid 36. 2000 st/ask.
30-6320 10 mm Galv. 59:--
30-6321 12 mm Galv. 69:--
30-6322 14 mm Vit. 84:--

Klammer till Rapid häftverktyg.
Nr mm / antal Pris
20-747-4 4 / 2500 39:--
20-747-6 6 / 2500 39:--
20-747-8 8 / 2500 39:--
20-747-10 10 / 2500 39:--
20-747-14 14 / 2500 39:--
20-747-20 20 / 1250 39:--



Plåt, Plast, Nitverktåg

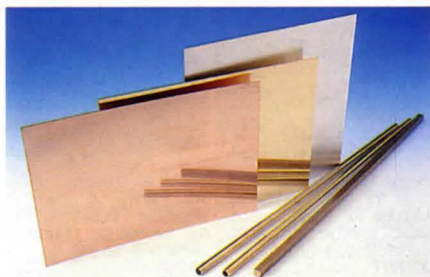

Kopparplåt halvård.
Nr Störl.(cm) Tjockl.(mm) Pris
30-6339 30x40 0,2 38:-
30-6340 30x40 0,3 51:-
30-6341 25x40 0,5 79:-
30-6342 25x40 1,0 132:-
Mässingplåt halvård.
Nr Störl.(cm) Tjockl.(mm) Pris
30-6343 30x40 0,2 39:-
30-6344 30x40 0,3 52:-
30-6345 25x40 0,5 74:-
30-6346 25x40 1,0 119:-
30-6347 25x40 1,5 159:-
Aluminiumplåt halvård.
Nr Störl.(cm) Tjockl.(mm) Pris
30-6348 25x40 0,5 25:-
30-6349 25x40 1,0 35:-
30-6350 25x40 1,5 45:-
30-6351 25x40 2,0 55:-

Mässingstång, rund. Längd ca. 50 cm.
Nr ytterdiam. Pr.st
21-994-3 3 mm 11:-
21-994-5 5 mm 19:-
21-994-6 6 mm 24:-
21-994-10 10 mm 53:-
21-994-15 15 mm 94:-
Mässingstång, fyrkantig. Längd ca. 50 cm.
Nr ytterdiam. Pr.st
21-996-4 4 mm 18:-
21-996-5 5 mm 23:-
21-996-6 6 mm 29:-
21-996-8 8 mm 48:-
21-996-10 10 mm 63:-
Mässingsrör, godstjocklek 1,0 mm. Längd ca. 50 cm.
Nr ytterdiam. Pr.st
21-995-5 5 mm 21:-
21-995-6 6 mm 24:-
21-995-10 10 mm 34:-



Plexiglas är ett kristallklart akrylglas som kan sägas, borras och gängas samt även böjas och formas vid låg värme.

Plattor, tjocklek i mm, storlek i cm.
Nr Tjockl. Störl. Pris
34-1359 2,0 20x30 21:-
34-1360 3 20x30 29:-
34-1361 4 15x20 22:-
34-1363 8 15x20 36:-
Lim för plexiglas. 100 g. tub.
24-3953 92:-

Mjukt plastglas. Glasklar mjuk, seg vinyl för fönster på tät, båtkeppel, segel m.m. Kan sys eller svetsas.
Nr Tjocklek Format Pris
34-4301 0,50 mm 1270 x 660 mm 124:-
34-4302 0,75 mm 1270 x 660 mm 198:-
34-4303 1,00 mm 1270 x 660 mm 229:-

186



Blindnittång för yrkesmannen eller "gör det självaren" med höga anspråk. 3-backar eliminerar problemet med att sprintrar av grövre dim. glider. Utbytbara munstycken för nitdiam. 3-5 mm.
30-3924 198:-



Nittång med vridbart huvud. Utbytbara munstycken för 2,4 mm, 3,2 mm, 4 mm och 4,8 mm nitdiam. Längd 290 mm. (Ej för trycktät blindnit).
30-4149 159:-



Nitsats med 100 st. nitar samt kraftig nittång för 2,4, 3,2, 4 och 4,8 mm. Blindnit. Längd 260 mm. Förp. i plattåda.
30-3183 89:-



Blindmutter/blindnittång med vridbart huvud. Utbytbara munstycken för nit 2,4, 3,2, 4,0, 4,8 mm och dragdornar för blindmutter M3, M4, M5, samt M6. Levereras i praktisk förvaringsväska av kraftig plast.
30-5206 279:-

Blindnit av ST=stål, AL=aluminium och RF=rostfri. LF=stort huvud.

Nr	Material	Diam	Längd	Max.grepp	Pr/100 st
20-5121	ST/AL	3,2 mm	4 mm	1,5 mm	22:-
20-5122	ST/AL	3,2 mm	8 mm	5,5 mm	24:-
20-5123	ST/AL	3,2 mm	12 mm	9,5 mm	31:-
20-5124	ST/AL	4,0 mm	8 mm	4,5 mm	25:-
20-5125	ST/AL	4,0 mm	12 mm	8,5 mm	31:-
20-5132	RF/RF	3,2 mm	8 mm	5,5 mm	76:-
20-5133	RF/RF	3,2 mm	12 mm	9,5 mm	106:-
20-5137	ST/LF,AL	3,2 mm	12 mm	9,5 mm	39:-
20-5138	ST/LF,AL	4,0 mm	14 mm	10,5 mm	51:-
20-5139	ST/LF,AL	4,8 mm	12 mm	8,0 mm	52:-
20-5140	ST/LF,AL	4,8 mm	16 mm	12,0 mm	59:-

Borrar sid 42

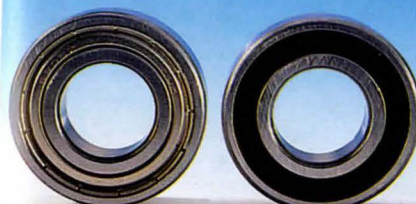

30-5894 30-5906

Spårkullager Koyo. Dim = Axeldiam x ytterdiam x bredd.
ZZ = Plättätning på båda sidor.
2RS = Gummitätning på båda sidor.

Art.nr.	Pris	MÄTT		Nr.	Art.nr.	Pris
		dim. mm.	2RS			
30-5893	45:-	3x10x4	623		30-5906	64:-
30-5894	39:-	4x13x5	624		30-5907	40:-
30-5895	35:-	5x16x5	625		30-5908	40:-
30-5896	34:-	6x19x6	626		30-5909	40:-
30-5897	34:-	8x22x7	608		30-5910	44:-
30-5898	37:-	10x30x9	6200		30-5911	46:-
30-5899	39:-	12x32x10	6201		30-5912	49:-
30-5900	43:-	15x35x11	6202		30-5913	55:-
30-5901	48:-	17x40x12	6203		30-5914	62:-
30-5902	55:-	20x47x14	6204		30-5915	72:-
30-5903	62:-	25x52x15	6205		30-5916	96:-
30-5904	84:-	30x62x16	6206		30-5917	124:-
30-5905	109:-	35x72x17	6207			



Stoppering av stålmed stoppskruv. Axelhål i mm.

Nr	hål	Pr par
30-6352	2	27:-
30-6353	3	28:-
30-6354	4	29:-
30-6355	5	30:-
30-6356	6	31:-
30-6357	8	32:-
30-6358	10	33:-
30-6359	12	34:-
30-6360	15	35:-
30-6361	18	37:-
30-6362	20	38:-
30-6363	25	42:-

Silverstål SANDVIK 20 AP Användes vid tillverkning av div. finmekaniska detaljer, såsom: Axlar, tappar, skruvar och andra smådelar. Levereras i 50 cm längder.

Nr	Diam.	Pr st
30-369	2	15:-
30-370	3	17:-
30-371	4	22:-
30-372	5	34:-
30-373	6	36:-
30-374	8	57:-
30-375	10	87:-
30-376	12	124:-

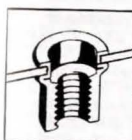

Blindmutter av aluminium. Förp. om 50 st.
20-3029-3 M3 65:-
20-3029-4 M4 68:-
20-3029-5 M5 72:-
20-3029-6 M6 98:-

Köpinformation
se sidan 364

Ordertelefon 0247/44 444 orderfax 0247/44 555

Lager, Axelstål

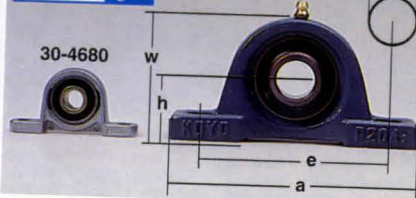

Lagerbock med aluminiumhus och gummitätat kullager. Mått i mm.

Nr	Axeldiam.	h	a	e	s	w	Pr/st
30-4680	10	18,0	67	53	7	35	95:-
30-4681	12	19,0	71	56	7	38	99:-
30-4682	15	22,0	80	63	7	43	106:-
30-4684	20	28,0	100	80	10	55	112:-

Lagerbock med gjutjärnshus och gummitätat kullager. Mått i mm.

Nr	Axeldiam.	h	a	e	s	w	Pr/st
30-3021-20	20	33,3	127	95	13	64	124:-
30-3021-25	25	36,5	140	105	13	71	134:-
30-3021-30	30	42,9	165	121	17	84	169:-
30-3021-35	35	47,6	167	127	17	93	194:-

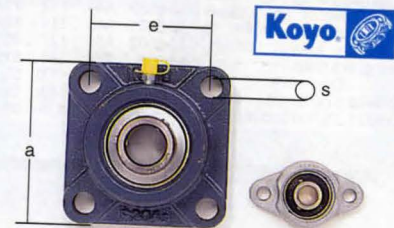

30-5644 30-5648

Flänslager med gjutjärnshus och gummitätat spårkullager. Mått i mm. z = max. tjocklek.

Nr	Axeldiam.	a	e	s	z	Pr/st
30-5644	20	86	64	12	33,3	110:-
30-5645	25	95	70	12	35,7	124:-
30-5646	30	108	83	12	40,2	165:-
30-5647	35	117	92	14	44,4	189:-

Flänslager med aluminiumhus och gummitätat spårkullager. Mått i mm.

Nr	Axeldiam.	a	e	s	z	Pr/st
30-5648	10	60	45	7	16	95:-
30-5649	12	63	48	7	16	99:-
30-5650	15	67	53	7	17,5	106:-
30-5652	20	90	71	10	22	112:-

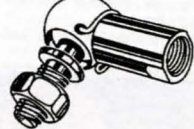
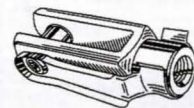

Gaffellänk med låsbult, förzinkad.
Nr Pris
20-4676 M5x20 20:-
20-4677 M6x24 22:-
20-4678 M8x32 25:-
20-4679 M10x40 39:-

Vinkellänk med kultapp, förzinkad.
Nr Pris
20-5063 M 5 20:-
20-4673 M 6 23:-
20-4674 M 8 28:-
20-4675 M 10 36:-

187

Fläkt & Ventilation

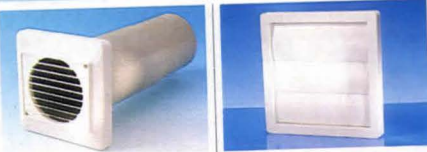

Vägenomföring för EDM-serien. Ställbar för 20-42 cm väggjocklek. Helt i plast.
32-4016 168:-

Kallrasskydd i grå plast.
Nr Stosdiam. Pris
32-5311 100 mm 98:-
32-5312 125 mm 129:-



Blockventil av plast för väggjt. upp till 320 mm, rördiam 78 mm.
32-4171 84:-
Friskluftventil Fresh 90 för väggjocklek upp till 360 mm, rördiam. 99 mm. Spjällreglage för steglös inställning av luftflöde.
30-6316 239:-
Friskluftventil termostatreglerad. Styrts av utetemperaturen så att den automatiskt stänger vid sjunkande temperatur och öppnar vid stigande temperatur. Temperaturområde -5° +10°. Rördiam. 85 mm. Max väggjocklek 360 mm.
32-5322 429:-



Tallriksventil av vit plast för spirorör.
Nr Stos-diam. Pris
32-4166 100 mm 29:-
32-4167 125 mm 33:-
32-4168 160 mm 39:-

Frånluftventil av plast. Stosanslutning 100 mm.
32-5323 78:-
Spjällventil, i vit plast, för fönster. Mått ytterdel: 363x20 mm, innerdel: 368x16 mm.
32-4176 109:-

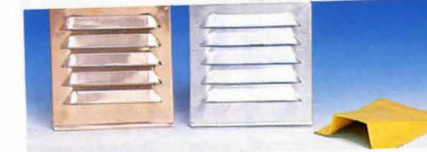

Ventilgaller av plåt med ram och nät.
Nr Stos-storlek Pris
32-4160 Galv 100x100 mm 17:-
32-4161 Galv 125x125 mm 18:-
32-4162 Galv 150x150 mm 19:-
32-4163 Koppar 100x100 mm 38:-
32-4164 Koppar 125x125 mm 39:-
32-4165 Koppar 150x150 mm 45:-
Ventilationshuv "Mögelstopp" av plast. Ersätter takfots- ellernockventilation. Motverkar effektivt fukt-, kondens- och mögelskador. Täcker hål 70 mm. diam. 10 st/tp.
32-4174 189:-

190

Badrumsfläktar sid 189 Hålsåg sid 49



Borstlösa!
Stör ej radio, TV m.m.

12 volts (DC) fläktar

Fläkt. Effekt 3 W/0,25 A. Luftflöde 0,9 m³/min. Storl. 80x80x25 mm. Vikt 0,11 kg.
32-348 75:-
Fläkt. Effekt 6 W/0,5 A. Luftflöde 3 m³/min. Storl. 120x120x38 mm. Vikt 0,24 kg.
32-347 165:-
Fläkt. Effekt 1,5 W/0,1 A. Luftflöde 0,58 m³/min. Varvtal 4600 v/min. Storl. 60x60x25 mm. Vikt 0,06 kg.
32-1417 98:-

230 volts (AC) fläktar

Fläkt. Effekt 28 W/0,125 A. Luftflöde 2,40 m³/min. Varvtal 2800 r/min. Ljudnivå 43 dB(A). Storlek 120x120x38 mm. Vikt 0,55 kg.
32-610 165:-
Fläkt. Effekt 16 W/0,07 A. Luftflöde 0,65 m³/min. Storlek 80x80x42 mm. Vikt 0,36 kg.
32-611 149:-



Skyddsgaller. Dekorativt galler av svart plast. Passar fläkt med motsvarande dim.
Nr Storlek mm Pris
22-1412 80x80 15:-
22-1413 120x120 19:-

Köpinformation se sidan 364



Trumfläkt luftmängden kan varieras med en lucka för luftintaget. Max. luftmängd 1,8 m³/min. Ineffekt 31 W, 230V AC. Storlek utblås 50x50 mm. Storl. 113x126x131 mm.
32-249 395:-



Flexibel ventilations slang av aluminium. Längd 70 cm, utdragbar till 3 m. Godkänd för anslutning mellan spisfläkt och imkanel.
Nr Innerdiam. Pris
32-5320 102 mm 149:-
32-5321 127 mm 179:-
Snabbklämma till ventilations slang. Spännområde 60-135 mm.
35-1555 14:-



Fuktslukaren TORRBOLLEN håller överflödig luftfuktighet borta. Mindre risk för mögel, dålig lukt och korrosion. Våtskan som bildas är giftfri och kan slås ut i avloppet efterhand som den fylls. Torrbollen är verksam i månader, tills refill behöver bytas. Diam. 14 cm, vikt 0,6 kg.
34-848 TORRBOLLEN Standard, enkel 69:-
34-847 TORRBOLLEN 195:-
34-849 Refill till TORRBOLLEN 29:-
34-3718 Refill. Frisk doft 28:-

Mini-torrbollen. Fuktslukaren för små utrymmen. Innehåller silicagel som tar bort fukt utan att vätska bildas. Obegränsad livslängd.
20-5447 39:-

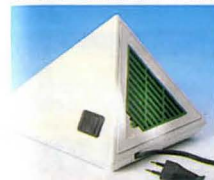

Luftrenare "AirFresh Ionizer". Renar luften genom att producera "negativa joner". Elimineras föroreningar som damm, rök, pollen, luftburna bakterier m.m. Motverkar trötthet, huvudvärk, astmatiska- och allergiska besvär. Reducerar statisk elektricitet från bildskärmar, fibermattor etc. Två hastigheter för tystgång t.ex. i sovrum. 230V/7,5W.
34-4369 285:-

Luftrenare - Greenair. För ökat välbefinnande. Renar luften genom att producera "negativa joner". Elimineras föroreningar som damm, rök, pollen, luftburna bakterier m.m. Motverkar trötthet, huvudvärk, astmatiska- och allergiska besvär. Reducerar statisk elektricitet från bildskärmar och fibermattor. Verkar inom c:a 14 m². 12 V. Levereras med batterieliminatör + adapter för användning i bilen.
34-3665 149:-



Luftrenare Bonaire FE-1060. Tar effektivt bort partiklar som kan orsaka astma och allergier, så som pollen, mikrodam, kvalsteravföring m.m. Lågt ljud och hög luftgenomströmning även vid lägsta hastighet. Samtidigt med luftrensningen joniserar luften med negativa joner vilket klumpar ihop de minsta partiklarna och därmed gör luftrenaren ännu mer effektiv. För rum upp till 22 kvm. BONAIRE, världens största tillverkare av luftrenare är kvalitetscertifierade enl. ISO 9001. Max 70 Watt. Luftrenaren är också gjord för att alltid stå och gå på steg 1 eller 2, är efter år och skall bara stängas av för filterbyten (luftrenare drar endast 30 watt på steg 1, 70 watt på steg 3).
34-4647 1495:-
Filtersats till 34-4647. Byts som regel 1 gång/år eller när indikatorn visar för filterbyte.
34-4649 169:-

Köpinformation sid 364,

N = Ny produkt i årets katalog.

191

Luftmiljö



Luftavfuktare Enexa 250. Arbetar enligt kondensorprincipen. Ett kylbatteri kylar ner luften och kondenserar ut fukten som leds till ett avlopp eller lämpligt kärl. Placeras på golvet eller monteras i tak eller på vägg. Elanslutning 230 V. Levereras med kontakt och 2 m. kabel. Effektförbrukning 250 W som delvis återvinnis i värme då luften passerar, temperaturen höjs ca 4°C. Luftmängd 300 m³/tim. Fäller ca 4-6 l/dygn vid 20°C, 70 % RH. Arbetsområde +5°C till +35°C. Storlek 490x365x365 mm. Vikt 21 kg.
44-1995 6400:-

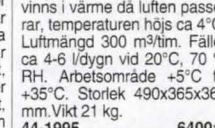

Luftfuktare Bonaire CP-0260. Ger luften en behaglig fuktighet som gör att man undviker torra slemhinnor och torr hy. Motverkar falsk krupp hos småbarn. Befuktningens principen är helt säker och testad på Sahlgrenska sjukhuset. Inga filter eller patronbyten. Maskinen är utrustad med teflonelement som är enkelt att göra rent. Hygrostat gör det enkelt att ställa in önskad fuktighet. För rum upp till 50 kvm. Tankvoly 7,5 liter. Fuktagivelse 0,3 l/tim. Driftstid: 25 tim.
34-4648 1185:-



Luftavfuktare Enexa Mila. Arbetar enligt samma princip som Enexa 250 och har samma kapacitet. Enexa Mila arbetar efter rummets luftfuktighet och reglerar själv start och stopp. En hygrometer sköter detta genom att känna av rummets luftfuktighet och kan ställas in efter behov. Arbetsområde +5°C - +35°C. Storlek 465x290x170 mm. Upphängningsbeslag medföljer.
44-2111 5900:-



Avfuktare. Munters "Dry Box" MG 50 K. En robust rotoravfuktare som arbetar lika effektivt utom- och inomhus oavsett temperatur. För avfuktning av t.ex. garage, källare, torpargrund, fritidshus, husvagnar m.m. för att undvika fukt och mögelangrepp. Placeras på golv eller monteras på vägg. Ansluts till 230 V jordat uttag. Effektförbrukning 375 W. Återvinnis till en del då luften avfuktas, +8 grader C vid 20 grader C, +6 % RH. Luftmängd 85 m³/tim friblåsande. Avfuktningens kapacitet 5L/dygn vid 20 grader C, 60 % RH. Önskad fuktighet styrs via hygroskop som medföljer. Mått: 388x275x275 mm, vikt 10 kg. Anslutnings- och monteringsdetaljer medföljer.
44-4035 6900:-

Element

Svensktilverkade



MYSON
GER DIG RÅD

Oljefyllt element MYSON. Har egenskapen att kunna hålla värmen betydligt längre. Jämn värmeåtergivning med bibehållen luftfuktighet ger ett behagligt inomhusklimat. Låg ytemperatur. Monteras på vägg med fjäderbelastat väggfäste, underlättar vid rengöring, vändbara. Bimetalltermostat. Överhettningsskydd. Frostfri mineralolja. IP 21. Pulverlackerade i vit färg. 230V elementen lev. med 1,2 m kabel och jordad stickpropp samt fötter för placering på golv. 400V elementen lev. med 1,2 m skalad kabel.

Nr	Storlek mm	Volt	Effekt	Pris
32-5413	695x600	230V	600W	670:-
32-5414	1095x600	230V	900W	760:-
32-5415	1495x600	230V	1200W	840:-
32-5416	695x600	400V	600W	670:-
32-5417	1095x600	400V	900W	760:-
32-5418	1495x600	400V	1200W	840:-

Oljefyllt element som ovan men för mont. i små utrymmen.

Nr	Storlek mm	Volt	Effekt	Pris
32-5716	695x300	230	300W	660:-
32-5717	1255x300	230	600W	690:-
32-5718	695x300	400	300W	660:-
32-5719	1255x300	400	600W	690:-

Genomströmningselement med elektronisk termostat



MYSON
GER DIG RÅD

Element MYSON. Med elektronisk termostat. Hög värmeomfört och jämn temperatur. Elementen har låg ytemperatur, blir ej heta. Ny typ av genomströmningselement som släpper ut luften "framåt" ger bättre värmeomfört. Dubbellisolerat. Pulverlackerad plåt i vit färg. Lev. med väggfäste. 230V elementen med 1,2 m kabel och jordad stickpropp. 400V elementen med 1,2 m skalad kabel. Överhettningsskydd. IP 24.

Nr	Storlek mm	Volt	Effekt	Pris
32-5422	440x400	230V	500W	760:-
32-5424	760x400	230V	1000W	830:-
32-5456	440x400	400V	500W	760:-
32-5458	760x400	400V	1000W	830:-

Element som ovan men för hygienutrymmen/badrum m.m.

Nr	Storlek mm	Volt	Effekt	Pris
32-5419	600x400	230V	350W	850:-
32-5420	600x400	400V	350W	850:-



Infravärmare 230V/1000W. Hölje av plåt. Reflektor i höglanspolerad aluminium. Rostbeständigt värmerör. Lev. med fästet för tak- eller väggmontage. Storlek 1200x72x42 mm.

32-6028 149:-

Med elektronisk termostat



från
598:-

Oljefyllt element med elektronisk termostat. Oljeelementen har egenskapen att kunna behålla värmen längre och ger därför jämnare värmeåtergivning och behagligt inomhusklimat. Ingen lukt av brant damm. Den elektroniska termostaten arbetar tyst och är mycket noggrann (ca ±0.5°C). Överhettningsskydd. Pulverlackerade i vit färg. Monteras på vägg med fjäderbelastat väggfäste. Med 230V medf. väggfäste, fötter för placering på golv samt sladd och jordad stickpropp. Med 400V medf. väggfäste, kabel, plug-in kontakt och väggdosa.

Nr	Storlek mm	Volt	Effekt	Pris
32-6093	1000x550	230V	1000W	598:-
32-6094	1000x550	400V	1000W	698:-



från
349:-

Element Traditionella direktverkande element av genomströmningstyp. God luftcirkulation, bidrar till snabb uppvärmning. Enbart väggmontage. Justerbar bimetalltermostat. Överhettningsskydd. Vita. Lev. med väggfäste, sladd och jordad stickpropp.

Nr	Storlek/mm	Volt	Effekt	Pris
42-5000	300X500	230V	300W	349:-
42-5001	300x800	230V	500W	385:-
42-5002	300x1000	230V	750W	395:-

1000/2000 Watt



Värmeelement Nordica med effektiv genomströmning och möjlighet att forsera flödet via en tystgående fläkt. Justerbar termostat. Två effektlägen, 1000 eller 2000 W. Vikt 3,5 kg, storlek 575x405x140 mm. Lev. med sladd och stickpropp. Godkänd av Semko enligt de nya bestämmelserna med överhettningsskydd. 230 V.

42-3888 469:-

149:-

Element, Värmebläktar

Svensktilverkad



Svensktilverkad med tystgående fläkt

MYSON
GER DIG RÅD

Fläktelement med inbyggd tystgående fläkt. Skapar bättre luftcirkulation i rum, minskar kondensproblem och kallras. Elektronisk termostat. IP-23, innebär att samtliga element kan användas i såväl torr- som våtutrymmen. 230V elementen lev. med sladd och stickpropp, 400V elementen med kopplingsdosa för fast installation. Beräkna effekt enl. 50W/m² golvyta. Elementen har låg ytertemp (blir ej heta). Lackerade i gråvit färg. Storlek 600x80x330 mm.

Nr	Typ	Effekt	Volt	Pris
42-4956	VLE-5E	500W	230V	1295:-
42-4958	VLE-10E	1000W	230V	1395:-
42-4959	VLD-5E	500W	400V	1395:-
42-4961	VLD-10E	1000W	400V	1495:-

Element för små utrymmen. Storlek 250x80x200 mm.

Nr	Typ	Effekt	Volt	Pris
42-3398	VLEV-2	200W	230V	995:-
42-3746	VLDV-2	200W	400V	995:-



249:-

32-6097

Värmebläkt med kraftig fläktmotor/vinge för effektivare uppvärmning. Två värmelägen 1000/2000W samt ett kalläge. Justerbar termostat. Överhettningsskydd. 230V. Storlek: 250x230x160 mm.

32-6097 369:-
Värmebläkt i kraftigt plasthölje. Två värmelägen 1000/2000W samt ett kalläge. Justerbar termostat. Överhettningsskydd. 230V. Storl. 290x220x110 mm.

32-6095 249:-

Köpinformation se sidan 364



500 Watt

Element 230V/500W Lätt-placerad/stående modell, lämpligt för mindre utrymmen som t.ex. kallförråd m.m. Justerbar termostat (+5° - +30° C). IP-21. Storlek: 390x170x110 mm. Lev. med väggfäste, 0,4 m kabel och jordad stickpropp.

32-6096 279:-

Svensktilverkad



MYSON
GER DIG RÅD

Handdukstork för montering på vägg i badrum eller kök. Kan även monteras vid ytterdörren/hallen för att torka vantar, mössor m.m. Vändbar för enkel montering. Fungerar även som mjukvärme, hjälper till att förhindra fukt och mögel. Ansluts till 230V/70W. IP 44. Utrustad med strömbrytare. Lev. med 1,5 m kabel och jordad stickpropp samt väggfäste. Storlek: 520X620 mm.

32-5459 598:-

Svensktilverkad



VEAB

Värmebläkt VEAB. Lämplig i de flesta sammanhang där ett tillskott av värme behövs, t.ex. i tvättstugor, förtält, fritidsstuga, garage eller på byggarbetsplatser m.m. Utrustade med termostat och effektväljare 0 - 1/2 - 1 effekt. På samma brytare kan man välja om fläktmotorn ska gå kontinuerligt eller stanna när termostaten slår av värmen. Element i rostfritt stål. Värmebläktarna är flyttbara och byggda för kontinuerlig drift, även utrustade med väggfäste för fast montering. 230V mod. lev. med 1,5 m kabel och jordad stickpropp. Max effekt 2000W. Max luftm. 275m³/h. Vikt 5,5 kg. 400V mod. lev. med 1,5 m kabel och 400V CEE-don. Max luftm. 350 m³/h. Vikt 6,5 kg. IP44. Utrustad med överhettningsskydd.

Nr	Modell	Luftflöde	Pris
32-5429	2KW, 1-fas, 230V	190 m ³ /h	1395:-
32-5430	5KW, 3-fas, 400V	500 m ³ /h	1895:-

200 Watt



Frostvakt. Liten och kompakt, lämplig i växthus, pumphus, matkällare m.m. Justerbar termostat +5°C - +35°C. 0,5 m kabel och jordad stickpropp. IP-24. 230V/200W. Lev. med väggfäste. Storlek 390x150x95 mm.

32-7014 249:-

Termostater, Villaregulatorer

Elektroniska termostater



Termostat Perfectum Sparermostat. Kompletterar gamla elradiatorers bimetaltermosater. Kompletterar gamla elradiatorers bimetaltermosater. Pulserande funktion utan rörliga detaljer. Radiatorens yttertemperatur sänks från ca. 80° till ca 45°. Ger en jämn, behaglig mjukvärmare där ingen kan bränna sig på heta elementytor. Helt störingsfri, inga knappningar. Pulseringen gör att ingen kopplingsdifferens finns som hos vanliga termostater: ju varmare - ju kortare pulser. Konstanthållning ca 0,1°C. Område 5-35°. Finns i tre olika utföranden: 230 V och 400 V fast installation samt en 230 V med 2x80 cm sladd, stickpropp och uttag (jordat).
Använd vätrumsskydd 32-4978 vid inst. i våtutrymme.
32-4106 220-230V 400-2000W Fast installation 395:-
32-4107 380-400V 600-2500W Fast installation 395:-
32-4108 220-230V 400-2000W Med sladd 479:-

Termostat för temperaturövervakning och skydd av apparater och utrustningar. Enpolig brytning. Max 250 V/10A. Automatisk slutning efter brytning när temperaturen sjunkit 10-15°C. Diam. 17,5 mm, tjocklek 12 mm. Levereras med fästbricka och flatstift. Godkänd av Semko. Finns i följande bryttemp. 50°, 70°, 90°, 100° och 150°C. **Uppge gradtal vid beställning.**
22-3089 69:-



Termostat som 22-3089, omv. funktion. 1-polig slutn. vid stig. temp. Finns 50°, 90° och 100°. **Uppge gradtal vid beställning.**
22-153 69:-



Villaregulator/shuntregulator Danfoss ECL 9324. Styr automatiskt värmen i Ditt hus via ute-/innegivaren och pannans shuntventil (passar shunt ESBE). Känner av väderomslag/temperaturändringar och kompenserar detta snabbt för bästa komfort. Förseed med tidur för maximal energibesparing (temp.sänkning). Automatisk funktionskontroll. Enkel installation. Installeras utan elbehörighet. Levereras komplett med reglercentral, utgivare (15 m kabel), tilloppsgivare (2 m kabel), shuntmotor, eliminator, monteringsdetaljer och svensk monteringsanv.
32-5411 2950:-

194

Element sid 192-193



Programmerbar termostat IQ-term. Gör om befintlig elvärme till ett modernt **energisnått** mjukvärmesystem. Ger möjlighet att spara ca 15-20% av elvärmekostnaderna. Slitna termostater som låter illa och har dålig känslighet ersätts av en driftsäker triac-enhet. Helt elektronisk med pulserande effekt ger tyst och noggrann (0,5°) reglering. Varje triac-enhet styrs separat från fjärrkontrollen. Veckoschema med 42 inst. 9 prog.platser med helt valfria tider och temperaturer samt 5 färdiga program. Termometer och klocka. Drivs med 1 st 9V batteri typ 6F22. Delad termostat och triac-enhet ger möjlighet att använda en och samma termostat till flera triac-enheter (max 3 st beroende på elementets effekt, 230V/3680W, 400V/6400W). Resa-bort-sänkning. Vårdningsautomatik. Kallrasskydd.

Fjärrkontroll
32-4641 1200:-
Styrenhet Kompletterat med 1 st termostat, 1 st triac-enhet samt 3 m kabel med modularkontakter.
32-7008 230 V 760:-
32-7009 400 V 760:-
Triac-enhet för utbyggnad av mjukvärmesystemet. Passar både 230V och 400V. **För utbyggnad** av mjukvärmesystemet **krävs förgreningsskontakt 22-4559 och modularkabel 32-4557 eller 32-4558** (se telefonlitteratursidorna).
32-7010 249:-
Vättrumsskydd för triac-enheten. Krävs vid inst. i våtutrymme.
32-4978 129:-

Rumstermostat Jaeger. För noggrann övervakning av temperatur i bostäder, industrifokaler m.m. Känsligt gasfylt membran. Inst.område 6-30°C. Kopplingsdi. 0,8°C. Växlande kontakter. Max belastning: brytande funktion 250V/16A, slutande funktion 250V/10A. Storlek: 100x80x30 mm.
32-5363 149:-



Temperaturregulator TERMONOB 800. I precisionsutförande för laboratoriebruk. Gör en termostats arbete men mycket noggrannare. Regulatorn känner av varje avvikelser från önskat värde och kopplar in den avslutna värmeeffekten genom pulser. Pulsernas längd anpassas till den aktuella avvikelser. Det uppstår därför ingen kopplingsdifferens som med vanliga termostater. Konstanthållning bättre än ± 0,2°C. Temp.område 70-86°C. Max effekt 2000 W, min. 100 W. Temperaturgivare med 2 m kabel ingår.
32-2000-86 1150:-
32-2005 Reservgivare 139:-

Kontaktidon, 3-faskabel



230V-kontakter CEE-don. 2-poliga + jord. 230V/16A. IP-44
Nr Utförande Pris
32-5408 Stickpropp 29:-
32-5409 Skarvuttag 39:-
32-5410 Väggttag 55:-
Skarvkabel med 230V CEE-don hane/hona. Kabel RDOE H07RN-F 3x2,5. För anslutning till 230V uttag på **campingplatser, båthamnar m.m.** 15 m.
32-5303 369:-

Grenuttag/övergång från 400V till 230V. Utmärkt vid användning av maskiner med hög effekt, t.ex. svetsar, byggsågar, kompressorer, stora vinkelslipar m.m.
Ingång: 1 st 3-fas kontakt 400V/16A. Utgång: 3 st 1-fas uttag 230V/16A med täcklock. Godkänd för utomhusbruk. Längd 1 m.
32-5083 249:-



Motorskyddsbrytare i sköldtät utförande. Max 500 V. Med termiskt motorskydd. **Passande tätningshylsor 22,5 mm.**
Nr Inst.omr. Pris
32-1581 1,0-1,6 219:-
32-1582 1,6-2,5 219:-
32-1583 2,5-4,0 219:-
32-1584 4,0-6,3 219:-
32-1585 6,3-10 219:-

Motorskyddsbrytare med 0-spänningslösare och termiskt motorskydd. Spolsp.
Nr Inst.omr. Pris
32-3057 4,0-6,3 339:-
32-3058 6,3-10 339:-

Anläggningstermostat JAEGER. Helkapslat utförande. Skyddskåpa som låser termostaten på inställt område. 30-90 grader. Differens ±3 grader. 1-polig växlande kontakt. Brytförmåga resistiv last: 230V/15A, 380V/8A. Induktiv last 230V/2,2A, 400V/1,3A. Storlek 100x39x37 mm.
32-4534 188:-



3-fas kontakter 5-polig Europastandard. 400 V/16 A. **Passande tätningshylsor 22,5 mm.**
32-1395 väggttag 49:-
32-1396 stickpropp 35:-
32-1397 skarvuttag 49:-
Stickpropp som 32-1396 men med inb. fasväxlare. Lämplig för maskiner som flyttas mellan olika uttag.
32-1399 98:-
Grenuttag 2-vägs 5-poligt CEE don. 400 V/16 A.
32-3783 345:-

3-fas adapter 380V/16A till 230V/16A. CEE-don. Lämplig adapter för div. maskiner som t.ex. vinkelslipar, svetsar med hög effekt.
32-6039 179:-



3-fas kabel för hobbybruk. 5-poliga CEE-don (europastandard) stickpropp/skarvuttag. Godkänd för utomhusbruk. IP-44
Nr Typ Längd Pris
32-6045 REVE 5G1,5 6 m 239:-
32-4994 REVE 5G2,5 20 m 495:-

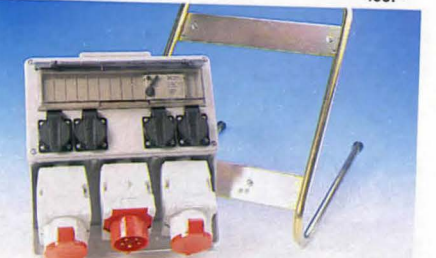

Eicentral Bärbar central utrustad med **jordfelsbrytare**. Hölje av slagtålig polykarbonat. Transparent lock över jordfelsbrytaren. Inmatning: 400V/16A CEE-don. Uttag: 2 st 400V/16A CEE-don samt 4 st 230V/16A jordade uttag. Bärhandtag. Storlek: 310x300x100 mm.
32-6099 998:-
Stativ till EI-central av pulverlackerat stålör.
42-3878 195:-

Gummikabel sid 210

195

Kabelvindor, Skarvsladdar



Godkända för utomhusbruk!

Kabelvinda. Godkänd för utomhusbruk. 25 m kabel REV 3G1 (3x1 mm²). Trumma av slagtälig plast, stativ av stålrör. 230V/10A.
32-7211 4 st jordade uttag med lock 379:-
32-6069 1 st jordat skarvuttag 298:-



För väggmontage. Automatisk återupprullning

Kabelvinda för väggmontage med 10 m 3x1,5 mm² kabel. Automatisk återupprullningsfunktion. Flyttbar stopp för kvarvarande kabel. Overbelastningskydd. 1,5 m anslutningskabel med jordad stickpropp. Käpa av slagtälig plast. Max 230V/2000W. Vikt 4,5 kg. Storl. 25x25x13 cm. Lev. med väggfäste.
32-7006 795:-



32-7213 32-5431 32-7212

Kabelrulle med 4 st uttag och 5 m kabel.
32-7213 Ojordad 119:-
32-7214 Jordad 119:-

Kabelrulle med 4 st jordade uttag. 10 m ledning H05VV-F 3G1. Hölje av slagtälig plast med bärhandtag.
32-5431 159:-

Kabelrulle med 4 st jordade uttag och 15 m kabel. Hölje av slagtälig plast.
32-7212 229:-



32-3663 32-7070

Skarvsladd REV 3x1 mm². Godkänd för utomhusbruk. Lämplig för häcksax, grästrimmer, utebelysning m.m.
32-3663 25 meter 198:-
32-3674 12 meter 139:-

Skarvsladd 30 m kabel RKK 3G1 (3x1mm²). Jordat utförande. För inomhusbruk eller utomhusbruk vid torr väderlek och under uppsikt.
32-7070 149:-



Förlängningsladd. Gummiisolerad. Skarvuttag med självstängande lock. Helgjutet sköjtätt utförande. Godkänd för utomhusbruk. Kabel REVE 3x1,5 mm².
Nr Längd Pris
32-1996 10 m 149:-
32-1997 25 m 279:-



Kabelrem med upphängningsögla. Hjälper dig hålla ordning på dina skarvsladdar och vattenslangar. 25 mm brett PP-plattband med snabbkoppling. Obs! Kabel medföljer ej.
32-4516 39:-

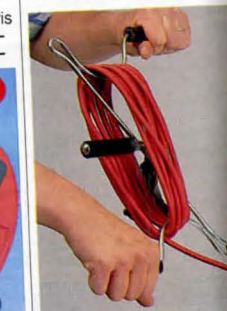

Vinda för kabel eller rep. Rymmer 25 m. 3x1 mm². Mycket enkel att handha. Håll i centrum och linda ut. Med två händer lindar Du in kabein (cykling). Tillv. av elförzinkat stål med plasthandtag.
32-4109 69:-



Upprullningsvinda av slagtälig plast och stativ av stålrör. Rymmer ca 50 m 3x1,5 mm² kabel.
32-7005 129:-

Jordfelsbrytare sid 203

Grenkontakter, Grenuttag

Skarvsladdar med stickpropp och skarvuttag. Vita.



32-1908

Jordad 3x1 mm²
32-7226 Längd 3 m 35:-
32-7227 Längd 6 m 45:-
Ojordad petsäker 2x1mm²
22-1910 Längd 3 m 39:-
22-1911 Längd 5 m 49:-
Jordad petsäker 3x1mm²
32-1908 Längd 3 m 48:-
32-1909 Längd 5 m 55:-



32-7228 32-4005 32-4502

Förgreningskontakt 2-vägs jordad. Vit.
32-7228 35:-

Förgreningskontakt 2-vägs med lock i sköjtätt utförande. Godkänd för utomhusbruk.
32-4005 69:-

Skarvuttag 3-vägs. En skarvsladd, 3 uttag. Sköjtätt utförande med skyddslock. Försedd med upphängningsögla. Skruvanslutning.
32-4502 85:-



Grenuttag för 5 EURO-kontakter. Med 2 m. ledning 2x1 mm² och stickpropp. Uttagets längd 90 mm.
32-1010 59:-



Grenlåda med 3 jordade uttag för t.ex. arbetsplaster. I extra kraftig låda av svart nylonplast med upphängningshål. Med eller utan anslutningskabel 3x1,5 mm², 250 V/10 A.
32-1830 utan kabel 89:-
0,5 m kabel, stickpropp
32-1831 129:-



Förgreningskontakt 2-vägs ojordad. Vit. Petsäker.
22-1834 29:-



Förgreningskontakt jordad till 4 st europakontakter. Petsäker.
32-7007 25:-



Förgreningskontakt jordad till 2 st. europakontakter. Tar litet utrymme. Petsäker.
Nr Pr st 10 st
22-3227 10:- 89:-

från 19:50

Grenuttag med snedställda uttag (brunnar) och 1,5 m kabel. 3x1mm² för jordat utf. 2x1mm² för ojordat utf.



Jordade. Ej petsäkra.
32-7215 3-vägs 19:50
32-7216 6-vägs 39:-
32-7217 5-vägs m. brytare 49:-

Ojordade. Ej petsäkra
32-7218 3-vägs 29:-

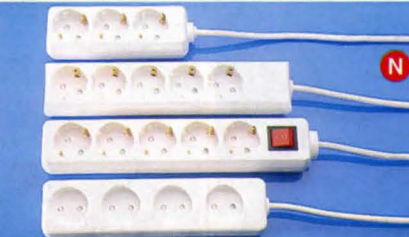

Jordade. Petsäkra.
32-7219 3-vägs 35:-
32-7220 5-vägs 49:-
32-7221 5-vägs m. brytare 69:-

Ojordade. Petsäkra.
32-7222 4-vägs 39:-



Jordade. Petsäkra.
32-7223 3-vägs 49:-
32-7224 5-vägs m. brytare 98:-

Grenuttag utan kabel. Jordade. Petsäkert.

32-7225 3-vägs 19:-
Ojordat. Icke petsäkert.
32-4938 4-vägs 25:-



Väggfäste för ovanstående grenuttag. Montera enkelt och snyggt. Dina grenuttag på väggen i stället för att ha dom på golvet. Passar ej uttag 32-4939
32-5428-1 Svart 15:-
32-5428-2 Vit 15:-



Kabel sid 207-210

Strömbrytare, Stickproppar, Sladdar m.m.

"VIKTIGT MEDDELANDE FRÅN KONSUMENTVERKET"

Information beträffande EL-material. Utdrag ur konsumentverkets förtäringssamling KOVFS 1983-1, som tillämpas sedan 84 01 01. Följande material för installation skall utföras av behörig elinstallatör: elektrisk ledning, passdel till gruppcentral, apparat som strömbrytare och uttag, ljusarmatur och elradiatorer för **fast anslutning**. Beträffande apparatuttag, lamphållare, lampputtag för sladdmontering, ljusregulator (dimmer) för sladdmontering, skarvuttag, skarvuttag, sladdströmbrytare och stickpropp, får byte eller montering utföras av den som har tillräcklig kunskap om sådant arbete.
OBS! Felaktigt utförd montering kan medföra livsfara samt brandrisk.



Stickpropp av slagtälig termoplast-nylon. 10/16A. 250V. Vit. Ojordad.
Nr Pr st 10 st
22-752 7:50 58:-
Skarvuttag lika som ovan.
Nr Pr st 10 st
22-753 14:- 128:-



Stickpropp i slagtälig termoplast-nylon. 10/16 A. 250V. Jordad. Vit.
Nr Pr st 10 st
22-1887 9:50 81:-
Skarvuttag som ovan.
22-871 14:- 126:-



Stickpropp med sladduttag på sidan. För trånga utrymmen. Vit. Jordad utförande.
Nr Pr st 10 st
22-1840 15:- 130:-
Ojordad utförande.
22-1841 12:- 98:-



Skarvuttag med petskydd i slagtälig termoplast. 10/16A 250V.
32-7105 Ojordad 19:-
32-7106 Jordad 19:-



Sladdströmbrytare storlek 26x62 mm.
Nr Färg Pr st 10 st
32-7003-1 Svart 12:- 100:-
32-7003-2 Vit 12:- 100:-



Mellanströmbrytare med jord. 1-polig. 250V, 2A.
32-4934 29:-



Stickpropp sköljtätt utförande med jord. Kraftigt hölje av termoplastiskt gummi.
Nr Pr st 10 st
22-135 17:50 156:-



Skarvuttag i extra kraftigt utförande med lock och inlagd skyddsring. Sköljtätt utförande av termoplastiskt gummi.
Nr Pr st 10 st
22-136 36:- 325:-



Anslutningsladd, passar de flesta apparater med lös nätsladd. Längd 1,8 m.
Nr Pr st 10 st
22-457 25:- 215:-



Sladd med 2 m. plastkabel. Monterad sladdströmbrytare och Eurokontakt 2x0,75 mm².
32-4342 18:-



Sladd med 3 m. plastkabel. 2x0,75 mm². Inguten Eurokontakt. Vit.
32-4343 15:-



Sladd med jordad stickpropp 3G1,5 (3x1,5 mm) 1 meter.
32-7071 29:-



Reseadapter med 5 st olika kontakter. Täcker de flesta behoven. Passar T.ex. i England, Afrika, Australien, Hongkong, Indien, Amerika, Nya Zeeland m.m. En mycket smart konstruktion som gör den ofarlig och lättanvänd. 250V/16A. Lev. i tygpåse.
32-4308 89:-



Lampsladd med E-14 lamphållare, stickpropp, sladdupphängn. och 4 meter ledning. Vit.
32-634 35:-



El-lådan Gör-det-självlådan för hemmet/sommarstugan m.m. Bra att ha hemma om man behöver byta strömbrytare, stickproppar m.m. Innehåller: 1 st testmejsel, 3 st stickor, 2 st skarvuttag, 10 m kabel, 2 st kopplplintar, 2 st strömb, 20 st spikklemmer, 1 st grenuttag samt en rulle eltejp.
32-4985 139:-



Apparatsladd i jordad utförande. För datorer, instrument m.m. Grå. Längd 2 m. 250V/10A.
32-5432 29:-

Dimmers, Kabelkanaler

För glödlampor



Touch-dimmer för infällt montage. Tänd eller släck ljuset genom att beröra plattan. Ljusstyrkan ändras genom att plattan berörs tills önskat ljus erhållits. Har ej internt minne för senaste inställning. Max. belastning 230V/60-300W. Endast för glödljus.
32-1898 298:-

För glödlampor



129:-

Dimmer för glödlampor. 40-300W. Infällt montage. Kan även monteras utanpå. med ram 32-7001. 230V.
32-7002 129:-

För elektroniska transformatorer



Dimmer för 12V halogenbelysning med **elektroniska transformatorer**. 230V. 10-300W. Infällt montage. Kan monteras utanpå. med ram 32-7001.
32-5913 295:-

För järnkärnetransformatorer



Dimmer för 12V halogenbelysning med **järnkärnetransformatorer**. 230V. 40-400W. Infällt montage. Kan monteras utanpå. med ram 32-7001.
32-7000 498:-



Ram för utanpåliggande montage av dimmer 32-7002, 32-5913, 32-7000. Vit.
32-7001 39:-

Varvvalsregulatorer sid 189



Dimmer för glödlampor. Max 240W. Ansluts direkt i vägguttaget. 1,5 m styrkabel. Vit.
Nr Utförande Pris
32-1408 jordad 239:-
32-3242 ojordad 219:-



Skyddsproppar för jordade/ojordade uttag. **Petsäkra**. Enkel montering. Lev i 3-pack med monteringsnyckel.
32-5449 16:-



Kabelkanal i vit plast för el-, data- och larminstallationer. Enkel montering. Består av U-kåpa med lock som bildar en sluten kanal. Längd 3 m.
32-4111 16x10 89:-
32-4112 16x16 98:-
32-4113 25x16 110:-



Apparatsladd i jordad utförande. För datorer, instrument m.m. Grå. Längd 2 m. 250V/10A.
32-5432 29:-



Kabelkanal Självhäftande minikanal för montering/fastsättning av kabel på väggar och tak. Längd 1 m. Levereras i 2-pack. Vita.
Nr Kabeldiameter Pris
32-5813 3-5,5 mm 19:-
32-5814 5,5-8 mm 25:-



98:-

Sladddimmer för glödljus och halogenlampor. Liten och lättinstallerad. Inbyggt ledljus som gör den lätt att hitta samtidigt som den indikerar att säkring är hel och att dimmern är ansluten. Effekt 40-150W. Vit. Storlek 90x34x28 mm.
32-4321 98:-



Dimmer med monterad sladd (2 m) och stickpropp (Eurokontakt). För glödlampor 25-200W. 230V. Vit.
32-7004 139:-



Sladdhållare Självhäftande, för snygg och enkel fastsättning av vanlig rums kabel på väggar och tak. 8 fp.
32-4787 14:50

Elmaterial



Strömbrytare för infällt montage. Vita.

Nr	Typ	Pris / st	10 st.
32-4065	Kronströmbrytare	69:--	620:--
32-4066	Korsomkopplare	79:--	700:--
32-4064	1-pol. brytare m. trappfunk.	60:--	530:--
32-4068	Dubbeltrapp	109:--	960:--
32-4067	2-pol. brytare	79:--	700:--

Strömbrytare för utanpåliggande montage. Vita.

32-4069	1-pol. brytare m. trappfunk.	49:--	420:--
32-4070	Kronströmbrytare	68:--	590:--

Vägguttag 1-vägs. Kan kombineras med täckram (32-4073). För att få utanpåliggande anv. förhöjningsram (32-4349). Petsäkert.

Nr	Pr/st	10 st
32-4071 Ojord	59:--	530:--
32-4072 Jord	59:--	530:--

Vägguttag 2-vägs för infällning. Petsäkert.

Nr	Pr/st	10 st
32-4074 Ojord	48:--	420:--
32-4075 Jord	79:--	700:--

Vägguttag 2-vägs. Utanpåliggande. Petsäkert.

Nr	Pr/st	10 st
32-4076 Ojord	49:--	420:--
32-4077 Jord	79:--	700:--

Vägguttag 4-vägs. Jordat, petsäkert. Utanpåliggande.

32-4078	149:--	1240:--
---------	--------	---------

Hjälpreda!

1-pol brytare = en strömbrytare som bryter en ledare
 2-pol brytare = en strömbrytare som bryter två ledare
 m. trappfunktion = kan användas i trappkoppling, dvs. flera brytare som påverkar samma lampa
 Kron = dubbelströmbrytare, består av 2 st 1-pol brytare (två knappar på samma enhet)
 Dubbeltrapp = dubbelströmbrytare med trappfunktion
 Kors = används i trappkoppling om fler än två brytare ska användas

Dimmer/Strömbrytare Monteras över en befintlig apparatdosa. 1-pol/trapp. (ersätter 1 st kronbrytare) Dimmer 60-300W. 32-4346 298:--

Uttag/strömbrytare 1-pol/trapp monteras över en befintlig apparatdosa. Smart konstruktion för att få ett uttag i bekväm arbetshöjd. OBS! För denna kombination krävs att 0-ledare dras fram till apparatdosan samt jord för jordat uttag (skall göras av behörig elektriker). 32-4345 jordat utförande 179:--



Dimmer för infällning. För utanpåliggande montage använd 2 förhöjningsramar (32-4349). 60-300W. Vit. 32-4347 198:--

2-facks för ex. 4064 + 4071 32-4348 29:--
 1-facks för ex. 4064 + 4068 32-4349 22:--
 För vägguttag 4074-4077 32-4350 24:--

Täckram för två enheter.
 Nr 32-4073 Pris/st 10 st 200:--
 32-4944 38:--

Täckram för 3 enheter. Pr st 38:--



Stickpropp med sidoinföring. 400V/16A. Passar nedanstående uttag. Vit. 32-4935 69:--

Vägguttag (spisuttag) för infällt montage. 3-pol med nolla och jord. 400V/16A. Vit. 32-4936 66:--

Vägguttag (spisuttag) för utanpåliggande montage. 3-pol med nolla och jord. 400V/16A. Vit. 32-4937 59:--

Kopplingsdosor sid 202

Elmaterial

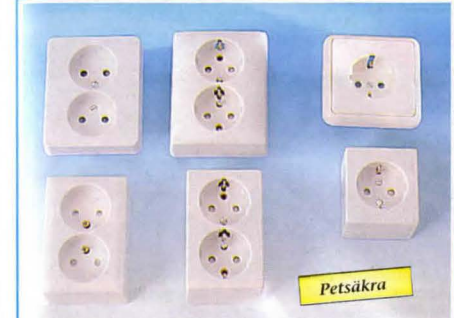

Vägguttag 2-poligt för infällt montage. Petsäkert. Vit.

Nr	Utförande	Pr/st	10 st
32-5438	Ojordat	34:--	298:--
32-5439	Jordat	55:--	495:--

Vägguttag 1-poligt. Jordat utförande. Petsäkert. Vit.

Nr	Utförande	Pr/st	10 st
32-5440	Infällt montage	29:--	250:--
32-5441	Utanpåliggande montage	39:--	345:--

Vägguttag 2-poligt för utanpåliggande mont. Petsäkert. Vit.

Nr	Utförande	Pr/st	10 st
32-5442	Ojordat	39:--	345:--
32-5443	Jordat	55:--	495:--

Strömbrytare vit, utanpåliggande. 1-pol m. trappfunk.

Nr	Pris / st	10 st
32-5446	35:--	325:--

Strömbrytare vit för infällning. 1-pol m. trappfunk.

Nr	Pris / st	10 st
32-5444	39:--	345:--
32-5445	49:--	430:--

Installationskabel sid 207-210



Kapslade vägguttag och strömställare i sköljtätt utförande, IP 44. Kapslingarna av grå termoplast. Försedda med två stryppnipplar för kabelgenomföring.

Nr	Utförande	Pris
32-1367	Uttag enkelt	49:--
32-1368	Uttag dubbel	89:--
32-801	Strömbrytare enkel	55:--
32-3932	Strömbrytare och uttag	89:--

Köpinformation sid 364, N = Ny produkt i årets katalog.



Lampputtag 2-pol. Infällt. 32-4950 29:--
Lampputtag 2-pol+jord. Infällt. 32-4951 38:--

Lampputtag 3-poligt (kron). Infällt. Vitt. 32-1956 36:--
Lampputtag 3-poligt (kron) för sladdmontage. 22-1958 26:--
Lampputtag 2-pol. För sladd. 22-3439 19:--
Lampputtag 2-poligt med jord. För sladd. 22-3440 25:--



Lampputtag 2-pol. Utanpåliggande. 32-4952 35:--
Lampputtag 2-pol+jord. Utanpåliggande. 32-4953 49:--



Sladdupphängning. 10 fp. 22-1875 9:--
Sladdupphängning med takkrok, bricka och vinkelstycke. Nr 22-1882 13:-- 80:--



Lampputtag för 78 mm dosa. Inkl krok. Max 15 Kg. 32-1957 3-polig 36:--
 32-4354 2-polig 26:--
 32-4355 2-polig+jord 32:--

Kopplingspint för skarvning av tvåledad oval kabel, typ SKX. Nr 22-3983 12:-- 98:--

Förgreningsbox för 1 till 4 uttag (2-ledare). För fönsterlampor m.m. 22-3984 20:-- 188:--



Lamppropp 3-polig (kron) med rak införing. 22-1959 15:--
Lamppropp 3-polig (kron) med sidoinföring. 22-1960 16:--
Lamppropp 2-polig för sladd. Rak införing. 22-3435 14:--
Lamppropp 2-polig med jord. För sladd. Rak införing. 22-3436 14:--
Lamppropp 2-polig för sladd. Sidoinföring. 22-3437 15:--
Lamppropp 2-polig med jord. För sladd. Sidoinföring. 22-3438 18:--



Lamppropp. 2-polig. Med påguten sladd. Vit. Nr 22-3415 Längd 0,17 m 9:--
 22-3416 1,2 m 12:--

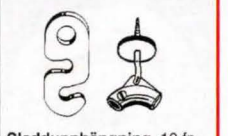

Sladdupphängning. 10 fp. 22-1875 9:--
Sladdupphängning med takkrok, bricka och vinkelstycke. Nr 22-1882 13:-- 80:--



Armatürkäpa 32-1873 9:--



Täckbricka med fjäder och förhöjningsram. Vit hårdplast. Diam. 140 mm. Höjd 40 mm. 32-5448 24:--



Passande dosfräs för apparatdosa: 74 mm
Passande dosfräs för kopplingsdosa: 83 mm. Se sid ??

Apparatdosa för enkelgips med 3 ingångar för 16 mm VP-rör. Grön. Ytterdiam. 70 mm.

Nr Pr st 10 st
32-3971 16:- 148:-

Apparatdosa som ovan, f. dubbelgips. Gul. Ytterdiam. 70 mm.
32-3972 16:- 148:-

Kopplingsdosa för enkelgips med 8 st ingångar för 16 mm VP-rör. För lampputtag, spisdosa. Grön. Ytterdiam. 80 mm.

Nr Pr st 10 st
32-3973 25:- 220:-

Kopplingsdosa som ovan men för dubbelgips. Gul. Ytterdiameter 80 mm.
32-3974 25:- 220:-

Takdosa med 10 st ingångar för 16 mm VP-rör. Spikhål för fastsättning på regel. Med putslock. Ytterdiam. 80 mm.
32-3975 34:- 290:-

Påbyggnadsringar för apparatdosa. Bra hjälpmedel vid ombyggnationer där eldosor sitter på fel djup. Lev. med skruv.

Nr Tjockl. Förp. Pr/tp. 10/tp.
22-3977 4 mm 2-pack 29:- 250:-
22-3978 15 mm 1 st 25:- 215:-



VP-rör LUBOFLEX 16 mm.
42-4955 Ring 10 m 39:-
42-7160 Ring 25 m 85:-
42-3986 Ring 50 m 145:-

VP-rör som ovanstående men 20 mm. 10 m.
32-5460 79:-

Skarvmuff för 16 mm rör.
Nr 6 st. 60 st.
32-4970 10:50 89:-
Skarvmuff med rörlåsning för 16 mm rör.
32-4972 15:- 134:-



Doslock ø100 mm för kopplingsdosa. Snäppfastsättning
Nr Pr st 10 st
32-3979 16:- 135:-

Doslock som ovan. Med ledningsuttag.
32-3980 17:- 145:-
Doslock ø92 mm för apparatdosa. Skruvfastsättning.
32-3981 13:- 100:-

Dragfjäder av nylon. 10 m.
32-3982 49:-
Dragfjäder 20 m.
32-5466 98:-



Apparat/koppl.dosor med rörlåsning. Används till både enkelgips och dubbelgips (graderade).

Apparatdosa ytterdiam 70 mm. 3 ingångar för 16 mm VP-rör.
32-4945 Pr st 25:- 10 st 210:-

Kopplingsdosa ytterdiam 80 mm. 7 ingångar f. 16 mm VP-rör.
32-4946 Pr st 34:- 10 st 295:-

Takdosa ytterdiam 80 mm. 8 ingångar för 16 mm VP-rör. Skruv/skruvhål för fastsättning på regel.
32-4947 Pr st 34:- 10 st 295:-

Apparatdosa (dubbel) med 2 ingångar för 16 mm rör.
32-4948 Pr st 36:- 10 st 305:-

Tillbehör för ELKO:s apparat/kopplingsdosor (ovan) För kabeldragning i rörlöst system med kabel EKK, FKK eller (PFXP Norge). Enkelt, sikkert och tidsbesparande.



Spikskydd för fastsättning på regel. Används när installation görs i rörlöst system med FKK, EKK, (PFXP Norge) kabel. Levereras i 5-pack.

Nr Längd Pris
32-5462 70 mm 29:-
32-5463 130 mm 39:-
32-5464 180 mm 49:-

Dragavlatare för ELKO:s dosor. Fäster fast kabeln, EKK, FKK, (PFXP Norge) i dosan. Levereras i 10-pack.
32-5465 25:-



Kulodosa med 5 mantelklämmor. Varje klämma tar max. 4x1,5 mm² eller 3x2,5 mm² EKRK. Käpa av vit termoplast.

Nr Pr st 10 st
32-1963 23:- 198:-

Kopplingsdosa för kabel EKK/EKRK. 5-polig skruvplint med plats för 4x2,5 mm kabel. 10 kabelingångar. Storlek 85x85x45 mm. IP-54.
Nr Pr st 10 st
32-5350 24:- 215:-

El-tejp 20 meter "allväders-tejp" av hög kvalitet. Lägsta påldningstemp. -18°. Matt 0,20x19 mm. Svart PVC.
Nr Pr st 10 st 100 st
22-232 11:- 99:- 790:-



OBS! Dörr är ett extra tillbehör.

Elskåp Normkapsling, 1-radigt. Försett med DIN-skena för fastsättning av automatsäkringar, jordfelsbrytare mm. Lev. med jord-, nollskena, bottenplatta samt textresor för märkning. Plast för 12 moduler. IP-40. Storlek: 275x210x90 mm.

32-7031 199:-
Elskåp som ovanstående men 2-radigt med plats för 24 moduler. Storlek: 385x310x100 mm.

32-7032 298:-
Dörr passande elsåp 32-7031.

32-7033 49:-
Dörr passande elsåp 32-7032.

32-7034 90:-
Täckbrickor för överbliven plats i elsåpen. Täcker 4,5 moduler. Brytbar.

32-7035 15:-



Huvudbrytare 3-polig. 3x40A för montering på DIN-skena i automatcentraler (elskåp). Försett med bygel för hänslås. Modulbredd: 3.

32-5012 119:-
Automatsäkring 1-polig för montering på DIN-skena i automatcentraler (elskåp). Modulbredd: 1. 230/400VAC. C-karakteristik.

32-5013 10A 56:-
32-5014 16A 56:-

Automatsäkring som ovan men 3-polig. Modulbredd: 3.
32-5015 10A 198:-
32-5016 16A 198:-

3-fas skena (samlingskena) för sammankoppling av automatsäkringar mm. Gaffelanslutning. Längd 210 mm. För 12 moduler. Kapas till önskad längd.

32-5011 59:-



El-propp. Tröga. DZ II (standard-modell). För upp till 500 volt.
Nr Amp 5 st 25 st
22-1063-6 6 13:- 49:-
22-1063-10 10 13:- 49:-
22-1063-16 16 13:- 49:-
22-1063-20 20 13:- 49:-
22-1063-25 25 13:- 49:-

Automatsäkring 230/380V.
Nr Amp. Pris.
22-5007 10A 129:-
22-5008 16A 129:-

Propphuvud. Gänga DZ II. Med testhål.
Nr Pr st 10 st
22-1066 7:- 50:-

Jordfelsbrytare. Ger ett fullgott skydd när metalldelar som har förbindelse med jord, av någon anledning blir strömförande och kan bli farliga för människor. Skyddar också mot brand, elektrolytisk korrosion och förlorad energi i form av läckströmmar till jord. Vid jordfel tar strömmen en felaktig väg, vilket jordfelsbrytaren känner av och löser ut.

Skydda Dig själv och andra! Använd jordfelsbrytare



Jordfelsbrytare Portabel för anslutning till jordat vägguttag. Löser ut vid 30 mA felström. Utrustad med testfunktion och kontrollampor. 230V/10A
32-5694 349:-

Jordfelsbrytare som ovanstående men även utrustad med nollspänningsutlösare som ger extra skydd vid strömavbrott. Maskiner måste återstartas manuellt. 230V/16A.
32-5348 369:-

Jordfelsbrytare Ansluts direkt i vägguttaget eller mellan apparat (pump, häcksax, bormaskin m.m.) och skarvsladd. Löser ut vid 30 mA felström. 230V/16A 1,5 m sladd.
32-6030 398:-



32-5003 32-5004



Jordfelsbrytare för montering på DIN-skena eller i normkapsling. Med transientskydd. Dubbelklämma för kabel och samlingskena. Märkström 25A. Utlösningsström 30 mA. Storlek: 2-pol 90x35x60 mm, 4-pol 90x70x69 mm.

Nr Volt Pol Modul Pris
32-5003 230V 2-pol. 2 moduler 298:-
32-5004 230/400V 4-pol. 4 moduler 398:-

Kapsling för ovanstående jordfelsbrytare om den inte monteras i elsåp utan på sidan om befintlig elcentral.
32-5005 2 moduler 39:-
32-5006 4 moduler 49:-

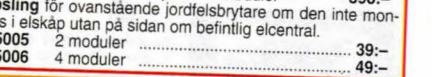

Ringledningstrafo med inbyggd summer. Monteras direkt i elcentralen på DIN-skena. 2 moduler. Anslutningskontakter för tryckkontakt. 230V.
32-7039 149:-

Lamptillbehör, Strömbrytare m.m.



Lamphållare helgångad. Sockel E27. Tillverkad av bakelit. Utan skärmring. Vit. Nr Pr st 10 st
32-1796 13:- 110:-
Skärmring till ovanstående lamphållare. Vit. Nr Pr st 10 st
32-1797 4:- 24:-
Lamphållare för E27 belysningslampor. Av bakelit med mässingsbusning. Vit. Nr Pr st 10 st
32-1719 13:- 110:-



Lamphållare med vinkelfäste. Nr Typ Pr st 10 st
32-1864 E27 11:50 103:-
32-1865 E14 9:50 75:-



Lamphållare med vippströmbrytare. E27. Lev. med 2 skärmringar. Nr Färg Pr st 10 st
32-1866 Svart 19:50 159:-
32-4299 Vit 21:- 172:-



Lamphållare av bakelit. E14. Storlek 28x50 mm. Nr Pr st 10 st
32-1789 10:50 86:-



Hängare för fönster-tavelbelysning, blommor m.m. Lätt demonterbar kabelgenomgång med dragavlastning. Levereras i par. Nr Pr st 10 st
22-3879 25:-



Nippel med sidskruv att fasthålla kabeln för dragavlastning. Av vit nylon. 10 fp. **Yttergänga** 10 mm. **22-884** 10:-
Innergänga 10 mm. **22-885** 12:-

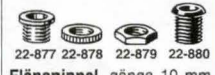

Flänsnippel, gänga 10 mm. 10 st. **22-877** 19:-
Kordelmutter, 10 mm gäng. 10 st. **22-878** 10:-
Mutter 6-kant. 10 mm gäng. 10 st. **22-879** 8:-
Nippel av plast med 10 mm gänga. Vit. 10 st. **22-880** 6:-

Batteri R6 32-3718
4-pack 12:50

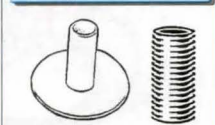

Lampinsats "Isolersvamp". Av mjuk plast. Skall alltid monteras som kabelskydd i lamphållare. Finns för E14 och E27 lamphållare. Nr Typ 10 st 100 st
22-886 E14 4:- 19:-
22-887 E27 4:- 19:-

Rörnippel för lamphållare. Helgångad, 10 mm gänga. Nr Längd 10 st
22-881-20 20 mm 9:-
22-881-30 30 mm 10:-
22-881-60 60 mm 19:-



Insatslamphållare av bakelit med E14-gäng. Ställbar längd. Gångat nippelfäste. Nr Pr st 10 st
22-1693 12:- 95:-
Ljusimitationshylsa av plast i vit färg och med drop-pimitation. Höjd 80 mm. Nr Diam. Pr st 10 st
22-875 27 mm 4:- 25:-



Strömbrytare 1-polig för inmontering i panel med 28x11 mm hål. Djup 30 mm. 250V/10A. Nr Pr st 10 st
22-820-1 Svart 13:50 99:-
22-820-2 Vit 13:50 99:-

Strömbrytare 1-polig med inbyggd signallampa för inmontering i panel med 28x11 mm hål. Vit med röd lins. 230V/10A. Nr Pr st 10 st
22-821 19:50 159:-
Strömbrytare 2-polig med inbyggd signallampa för inmontering i panel med 22x28 mm hål. 230V/10A. Nr Pr st 10 st
22-1114-1 Svart 25:- 210:-
22-1114-2 Vit 25:- 210:-



Strömbrytare för håltagning ϕ 12 mm. Robust vipparm. Nylon. 250 V/16 A. Nr Typ Pr st 10 st
22-3514 1-polig 9:- 68:-
22-3515 2-polig 24:-
Skylt storlek 40x18 mm. Nr Pr st 10 st
12-1508 7:- 50:-

Tryckströmbrytare för inbyggnad. Nr Pr st 10 st
22-2153 8:- 60:-
 För ca 6 mm gods pr st 10 st
22-2154 8:- 60:-
Signallampa för 12,5 mm hål. Snäppfastsättning. 230V AC. Nr Pr st 10 st
22-1120 14:50 116:-



Kopplingslist för svagström. 12 poler, lätt delbar. Hål i mm. Nr Hål Pr st 10 st
22-819 3,2 6:50 49:-
22-3835 4,2 9:- 74:-
22-3836 4,8 9:50 78:-
22-3837 5,8 15:50 128:-

Armatrhiss ROLLY. För armaturer med en vikt av ca. 1-5 kg. Utdragbar längd 40-120 cm. Spirallindad kabel 2x0,75 mm². Max belastning 250 W. Ställbar broms för olika tyngder. Vit. Nr Pr st 10 st
32-1700-2 75:- 630:-
Kopplingslist av mjukplast. För upp till 4 mm² kabel. 12-polig, 380 V. Nr Pr st 10 st
22-1013 12:50 110:-

Kopplingslådor, Apparatlådor, Relän m.m.



Kopplingslåda Schyller i norylplast. IP55. Utbrytningar för kabelgenomföringar. (Pg16). Möjlighet att montera kretskort eller DIN-skena i botten. Ljusgrå. Godstjocklek 3 mm. Nr Längd/ Bredd/ Höjd Pr st 10 st
32-4351 150x110x70 mm 59:-
32-4352 210x140x95 mm 139:-
32-4353 150x110x150 mm 98:-

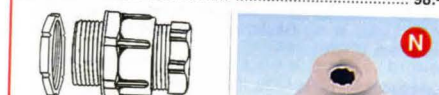

Tätningshylsa av polystyren. Nr Gänga Pr st 10 st
22-1246 22,5 6:- 49:-
22-3364 18,6 5:- 44:-
Mutter till ovanstående tätningshylsa. Nr Gänga Pr st 10 st
22-4991 22,5 3:- 21:-
22-4992 18,6 3:- 21:-
Kabelgenomföring i EPDM-gummi. 10-14 mm (PG-16). **2-pack**. **32-7075** 10:-

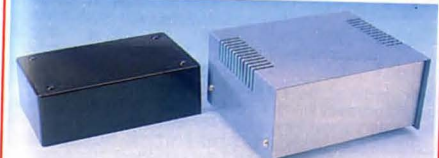

Apparatlåda av stabil svart plast med lock av aluminiumplåt. Nr Mätt 1 st 10 st
32-1317 82 x 54 x 29 mm 28:- 230:-
32-1318 100 x 54 x 4 32:- 260:-
32-1319 130 x 67 x 41 mm 42:- 360:-
32-1320 157 x 94 x 50 mm 53:- 420:-
32-1321 196 x 112 x 60 mm 69:- 620:-
Apparatlåda med ventilerad kåpa i blå hammarlack. Hölje av stålplåt, front-, bakstycke och botten av aluminium. Med gummitfötter. Nr Längd x Bredd x Höjd Pr st 10 st
32-1934 100 x 85 x 53 mm 79:-
32-1935 130 x 110 x 63 mm 98:-
32-1936 160 x 130 x 73 mm 129:-
32-1937 190 x 150 x 83 mm 159:-
32-1939 220 x 170 x 90 mm 220:-



Mikrobrytare Omron typ V för enpolig växling, anslutning för flatsift. I plastkapsel. Max brytförmåga DC: 110V/0,6A. AC: 250V/16A. Storlek 27x15x10 mm. Nr Utförande Pr st 10 st
22-4980 utan arm 18:50 145:-
22-4981 med arm och rulle 19:- 150:-
22-4982 med rak arm 19:50 155:-



Programmerbar tidrelä OMRON för 11-polig sockel (22-2029). De olika tiderna justeras lätt på fronten med mejsel. Funktioner som tillslagsfördröjning, puls/blinkfunktion (start med till), (start med från), franslagsfördröjning. 12 st valbara tidsområden mellan 0,1 sek-300 tim. 2 växlande kontakter 250V/5A. Storlek 48x48x82 mm. Nr Ansl. Pr st 10 st
32-4322 24VAC/DC 398:-
32-4546 100-240VAC 398:-
32-4984 12V DC 398:-
22-2029 35:-
Relä 11-poligt Plug-In relä med 3 växlande kontakter. Kontaktspänning 250V/10A (resistiv last). Kontaktmaterial AGCD. Inbyggd lysdiod. Finns för 12 V DC, 24 V AC eller 230 V AC. Nr Spole Pr st 10 st
32-3152 12 VDC 69:-
32-3153 220VAC 69:-
32-3154 24 VAC 69:-
Socket 11-polig med skruvanslutning på framsidan. Försedd med klämna för montage på normskena PP 0735. **22-2029** 35:-



Relä för krets-kortmontage eller i sockel på DIN-skena i central. 2-pol. växlande kontakter, max. 250V/10A. S-märkt. L x B x H = 29x12x25 mm. Nr Spole Pr st 10 st
22-3822 12 V spole 29:50
22-3823 24 V spole 29:50
Socket för ovanstående relä. L x B x H = 75x15x42 mm. **22-3824** 29:50

Relä för krets-kortmontage. Enpolig växling. Effektförbrukning manöverspole 0,36 watt. Kontaktkapacitet res. last 24 VDC/110 VAC 10 A, 220 VAC 5 A. Storlek 22x16x19 mm. Manöverspole 12 volt DC. Nr Spole Pr st 10 st
22-3327 19:50 136:-



Slagräknare med arm för fram- och återgående rörelser. Lämplig till diverse arbetsmaskiner. Registrerar upp till 99999. Enkel nollställning. Dim. 60x36x33 mm. **20-24** 189:-
Handräknare diameter 45 mm. Nollställbar, fyrsiffrig räkneverk, tumtryck och ringhållare. Förmicklad mässing. **20-1681** 149:-
Räknare lika föregående men med fastplatta. **20-1208** 169:-

Stickpropp 2-polig USA-standard. Sliftavstånd 13 mm. Nr Pr st 10 st
12-697 15:- 99:-
Honkontakt USA-standard. Nr Pr st 10 st
12-698 15:- 99:-



230V / 110V

Mellantransformator Kapslat utförande med skilda primär och sekundär lindningar. 230V/110V. För anslutning till 110V apparater. Anslutningsladd med stickpropp. Sek. med kopplingsplint. För fast installation.

Nr	Effekt	Vikt	Pris
32-3438	55VA	1,3 kg	359:-
32-4892	150VA	2,4 kg	479:-
32-4893	300VA	5,8 kg	798:-



Transformator, lämplig för trädgårdsbelysningar, sladdlampor m.m. Primär 230 V, sekundär 12 eller 24 V/150 W. Inbyggd säkring. I slagfärdig plastkåpa med nåtsladd och sekundäruttag med stickpropp. Storlek 96x166x91 mm. Vikt 2,5 kg.

32-5036	Sekundär 12V/150VA	538:-
32-5037	Sekundär 24V/150VA	560:-

Transformator, som föregående men sekundär 60 W, 12 eller 24 V. Storlek 77x123x71 mm. Vikt 1,3 kg.

32-5038	Sekundär 12V/60VA	398:-
32-5039	Sekundär 24V/60VA	398:-



Ringledningstransformator för montering på vägg eller skena. Prim. 230V. Sek. 8V/1A. Storlek: 87x35x56 mm.

32-4986 169:-

Ringledningstransformator som ovanstående men sek. 10/16/24V. 1,5 A. Storlek: 90x81x68 mm.

32-3443 358:-

Ringledningstrafo med inbyggd summer. Monteras direkt i elcentralen på DIN-skena. 2 moduler. Anslutningskontakter för tryckkontakt. 230V.

32-7039 149:-

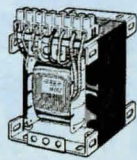

Transformator med skilda primär- och sekundär lindningar. Stålbild utförd med kopplingsplintar. Primär 230 V, sekundär 12 och 24 V.

Nr	Belastn. kg	Pris
32-1764	25VA 0,7	189:-
32-1765	80VA 1,5	258:-
32-1766	160VA 2,7	326:-
32-1767	250VA 4,1	438:-

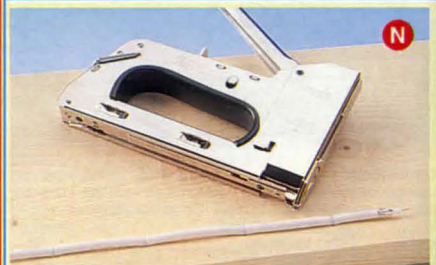

Rapid 36. Kabelpistol för festsättning av lågströmskabel. Rekylfri, omställbar slagstyrka samt klammerstyrning. Lämplig för kablar till tv, datorer, telefoner, högtalare m.m. Max kabeldiam. 6,0 mm.

30-6319 398:-

Kabelklammer till Rapid 36. 2000 st/ask.

30-6320	10 mm Galvade	59:-
30-6321	12 mm Galvade	69:-
30-6322	14 mm Vita	84:-

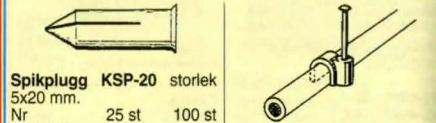

Spikplugg KSP-20 storlek 5x20 mm.

Nr	25 st	100 st
21-1110	13:-	42:-

Kabelklammer TC av plast med stålsplik.

Nr	25 st	100 st
32-5359	13:-	41:-
32-5360	14:-	44:-
32-5361	18:-	51:-
32-5362	25:-	82:-



Spik, lackerad benvit med stora huvuden, för festsättning av ringledningstråd. Längd 12 mm. 100 st.

21-196 9:50



Handverktyg i plast för APK-klammer.

32-5472 18:-

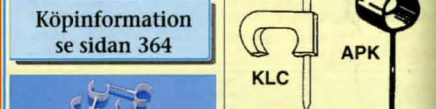

Köpinformation
se sidan 364

KLC **APK**



Spikklammer KLC för oval kabel. 3-5 mm.

Nr	25 st	100 st
22-1155	14:-	48:-

Spikklammer APK.

Nr	25 st	100 st
22-4261	19:-	69:-
22-4262	29:-	89:-

Handverktyg för spikklammer APK. Ställbar för klammer 7-10, 10-14 mm.

32-1479 195:-

Bil och båt kabel

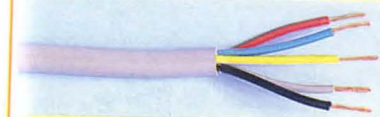

RKKB plastisolerad. Tråddiameter 0,21 mm. Grå.

Nr	5 m	10 m	25 m	100 m
3-ledare. Area 3x0,5 mm ² .				
49-69-6	28:-	49:-	119:-	355:-
5-ledare. Area 5x0,5 mm ² .				
49-70	48:-	86:-	195:-	588:-
6-ledare. Area 6x0,5 mm ² .				
49-71	53:-	98:-	219:-	665:-
5-ledare. Area 5x0,75 mm ² .				
49-83	56:-	98:-	225:-	669:-
7-ledare. Area 7x0,75 mm ² .				
49-80	75:-	135:-	298:-	915:-



RKKB plastisolerad. Tråddiameter 0,26 mm. Grå.

Nr	5 m	10 m	25 m	50 m
3-ledare. Area 3x1,5 mm ² .				
49-60	48:-	88:-	195:-	298:-
4-ledare. Area 4x1,5 mm ² .				
49-54	59:-	115:-	239:-	369:-
5-ledare. Area 5x1,5 mm ² .				
49-55	78:-	145:-	329:-	498:-
7-ledare. Area 7x1,5 mm ² .				
49-56	109:-	198:-	445:-	695:-

Anslutningskabel



Kabel SKX, oval. Plastisolerad starkströmsledning. Area 2 x 0,75 mm². Trådantal 20 st. Tråddiameter 0,21 mm. Finns i brun, svart, vit och guldfärg. Ange färg vid beställning.

Nr	5 m	10 m	25 m	100 m
49-75	17:-	29:-	67:-	230:-



Rumssladd SKK, rund. Plastisolerad starkströmsledning. Area 2 x 0,75 mm². Trådantal x diam 20x0,21 mm. Vit.

Nr	5 m	10 m	25 m	100 m
49-77	23:-	39:-	89:-	298:-



Rumssladd RKK, rund. Plastisolerad starkströmsledning. Area 3 x 1 mm². Trådantal x diam 20x0,21 mm. Vit.

Nr	5 m	10 m	25 m	100 m
49-78	28:-	52:-	119:-	440:-

Bil och båt kabel



RKUB plastisolerad enkelledare. Bil-kopplingsstråd.

Nr	Färg	10 m	25 m	100 m
Area 0,75 mm² , Trådantal 20 st. Tråddiameter 0,21 mm.				
49-306-1	Svart	18:-	38:-	115:-
49-306-2	Vit	18:-	38:-	115:-
49-306-3	Röd	18:-	38:-	115:-
49-306-4	Grön	18:-	38:-	115:-
49-306-5	Blå	18:-	38:-	115:-
49-306-7	Brun	18:-	38:-	115:-
49-306-9	Gul	18:-	38:-	115:-
Area 1,5 mm² , Trådantal 25 st. Tråddiameter 0,26 mm.				
49-30-1	Svart	25:-	56:-	175:-
49-30-2	Vit	25:-	56:-	175:-
49-30-3	Röd	25:-	56:-	175:-
49-30-4	Grön	25:-	56:-	175:-
49-30-5	Blå	25:-	56:-	175:-
Area 2,5 mm² , Trådantal 43 st. Tråddiameter 0,26 mm.				
49-34-1	Svart	45:-	98:-	298:-
49-34-2	Vit	45:-	98:-	298:-
49-34-3	Röd	45:-	98:-	298:-
49-34-4	Grön	45:-	98:-	298:-
49-34-5	Blå	45:-	98:-	298:-
Area 4 mm² , Trådantal 51 st. Tråddiameter 0,31 mm.				
49-344-1	Svart	65:-	145:-	455:-
49-344-3	Röd	65:-	145:-	455:-

Kabelskor sid 126

Startkabel 16 mm². Trådantal 119 st. Tråddiameter 0,40 mm.

Nr	Färg	5 m	10 m	25 m	100 m
49-121-1	Svart	119:-	210:-	469:-	1495:-
49-121-3	Röd	119:-	210:-	469:-	1495:-



RKUB plastisolerad 2-ledare. Bil-kopplingsstråd.

Nr	Färg	10 m	25 m	100 m	
Area 2x1,5 mm² , Trådantal 25 st. Tråddiameter 0,26 mm.					
49-163	Röd/svart (2-färgad)	58:-	129:-	398:-	
Area 2x2,5 mm² , Trådantal 43 st. Tråddiameter 0,26 mm.					
49-164	Röd/svart (2-färgad)	89:-	195:-	598:-	
Area 2x4 mm² , Trådantal 47 st. Tråddiameter 0,31 mm.					
Nr	Färg	5 m	10 m	25 m	100 m
49-165	Grå	78:-	145:-	329:-	990:-



Tändkabel 7 mm. Area 1,5 mm². Trådantal 25 st. Tråddiameter 0,26 mm. Svart.

Nr	5 m	10 m	25 m	50 m
49-94-1	42:-	77:-	172:-	279:-



Sladd RVG 3x0,75 mm² med glansgarnsflätad skyddsstrumpa. Lämplig som strykjärnssladd m.m.

Nr	Pr m	50 m
49-32	19:-	550:-

Kopplingsledning

EKUX plastisolerad enkelledare, entrådig. Area 0,28 mm². Tråddiameter 0,6 mm.

Nr	Färg	10 m	25 m	100 m
49-289-1	Svart	12:-	25:-	79:-
49-289-2	Vit	12:-	25:-	79:-
49-289-3	Röd	12:-	25:-	79:-
49-289-4	Grön	12:-	25:-	79:-
49-289-5	Blå	12:-	25:-	79:-
49-289-9	Gul	12:-	25:-	79:-

Enkelledare plastisolerad. Area 0,08 mm². Trådantal 10 st. Tråddiameter 0,1 mm.

Nr	Färg	10 m	25 m	100 m
49-287-1	Svart	16:-	36:-	110:-
49-287-2	Vit	16:-	36:-	110:-
49-287-3	Röd	16:-	36:-	110:-
49-287-4	Grön	16:-	36:-	110:-
49-287-5	Blå	16:-	36:-	110:-
49-287-9	Gul	16:-	36:-	110:-

FK Fåtrådig plastisol. enkelledare. Starkströmsledning.

Area 1,5 mm². Trådantal 7 st. Tråddiameter 0,52 mm.

Nr	Färg	10 m	25 m	100 m
49-33-1	Svart	22:-	52:-	160:-
49-33-2	Vit	22:-	52:-	160:-
49-33-5	Blå	22:-	52:-	160:-
49-33-7	Brun	22:-	52:-	160:-
49-33-10	Gul/Grön	22:-	52:-	160:-

Area 2,5 mm². Trådantal 7 st. Tråddiameter 0,68 mm.

Nr	Färg	5 m	10 m	25 m	100 m
49-259-1	Svart	19:-	34:-	78:-	259:-
49-259-2	Vit	19:-	34:-	78:-	259:-
49-259-5	Blå	19:-	34:-	78:-	259:-
49-259-7	Brun	19:-	34:-	78:-	259:-
49-259-10	Gul/Grön	19:-	34:-	78:-	259:-

RK Mångtrådig plastisol. enkelledare. Starkströmsledning.

Area 0,5 mm². Trådantal 14 st. Tråddiameter 0,21 mm.

Nr	Färg	10 m	25 m	100 m
49-293-1	Svart	20:-	46:-	140:-
49-293-2	Vit	20:-	46:-	140:-
49-293-3	Röd	20:-	46:-	140:-
49-293-7	Brun	20:-	46:-	140:-

Area 1,5 mm². Trådantal 25 st. Tråddiameter 0,26 mm.

Nr	Färg	10 m	25 m	100 m
49-294-1	Svart	23:-	49:-	159:-
49-294-2	Vit	23:-	49:-	159:-
49-294-3	Röd	23:-	49:-	159:-
49-294-7	Brun	23:-	49:-	159:-

Area 6 mm². Trådantal 77 st. Tråddiameter 0,31 mm.

Nr	Färg	5 m	10 m	25 m	100 m
49-106-1	Svart	45:-	84:-	188:-	585:-
49-106-3	Röd	45:-	84:-	188:-	585:-

All ledning och kabel säljes endast i prisangivna längder

Signal- och högtalarledning

FKKB plastisolerad signalledning. Area 2x0,22 mm². Trådantal 2x7 st. Tråddiameter 0,21 mm. Grå.

Nr	5 m	10 m	25 m	100 m
49-79	25:-	45:-	98:-	349:-



EKU plastisolerad ringledningstråd, 2-ledare. Area 0,38 mm². Trådantal 2 st. Tråddiameter 0,7 mm. Vit.

Nr	10 m	25 m	100 m
49-99	25:-	55:-	175:-



Telefon / Signalkabel. Flatkabel av modulartyp.

Nr	Ledare	Färg	10 m	25 m	100 m
49-347-1	4-ledare (4P)	Svart	34:-	75:-	240:-
49-347-2	4-ledare (4P)	Vit	34:-	75:-	240:-
49-384-1	6-ledare (6P)	Svart	39:-	85:-	285:-
49-384-2	6-ledare (6P)	Vit	39:-	85:-	285:-
49-385-1	8-ledare (8P)	Svart	49:-	99:-	369:-
49-385-2	8-ledare (8P)	Vit	49:-	99:-	369:-



SKUB plastisolerad kabel. Area 2x0,75 mm². Trådantal 35 st. Tråddiameter 0,16 mm.

Nr	Färg	10 m	25 m	100 m
49-104-2	Vit	35:-	79:-	249:-
49-104-6	Grå	35:-	79:-	249:-
49-104-301	Röd/svart	35:-	79:-	249:-



EKKX signalkabel med olivfärgade tvinnade par. Vit.

Nr	Färg	10 m	25 m	100 m
4-ledare	Ytterdiam. 4 mm. Trådantal x diam. 4x1x0,5 mm.			
49-9-2		25:-	55:-	170:-
8-ledare	Ytterdiam. 6 mm. Trådantal x diam. 4x2x0,5 mm.			
49-68		48:-	109:-	350:-
12-ledare	Ytterdiam. 6,6 mm. Trådantal x diam. 6x2x0,5 mm.			
49-11		62:-	139:-	439:-
20-ledare	Ytterdiam. 8 mm. Trådantal x diam. 10x2x0,5 mm.			
49-12		92:-	210:-	660:-



Toppklämma. För koppling av ledare max. 8x1,5 mm² eller 5x2,5 mm².

Nr	10 st	100 st
22-4891	19:-	135:-

Skärmad ledning

Mikrofonkabel, enkelledare

Ytterdiam 3 mm. med flätad skärmstrumpa. Trådantal x diam. 1x10x0,15 mm. Svart.

Nr	5 m	10 m	25 m	100 m
49-100-1	23:-	42:-	93:-	295:-

Ytterdiam 4,5 mm. med flätad skärmstrumpa. Trådantal x diam. 1x19x0,10 mm. Svart.

Nr	5 m	10 m	25 m	100 m
49-102-1	27:-	49:-	112:-	360:-



Mikrofonkabel, 2-ledare

Ytterdiam 3 mm. med skärmstrumpa. Trådantal x diam. 2x10x0,10 mm.

Nr	Färg	5 m	10 m	25 m	100 m
49-101-1	Svart	32:-	58:-	129:-	390:-
49-101-6	Grå	32:-	58:-	129:-	390:-

Ytterdiam 6 mm. med separata skärmningar. **Hi-Grade** för orkestrar m.m. Trådantal x diam. 2x20x0,12 mm.

Nr	Färg	5 m	10 m	25 m	100 m
49-323-1	Svart	49:-	84:-	185:-	535:-
49-323-3	Röd	49:-	84:-	185:-	535:-
49-323-5	Blå	49:-	84:-	185:-	535:-

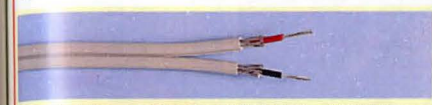

Stereoledning med 2 ledare i försilvrade skärmstrumpor. Trådantal x diam. 2x7x0,21 mm. Grå.

Nr	5 m	10 m	25 m	100 m
49-308	39:-	37:-	159:-	495:-



Printerkabel 25-ledare med jord och folieskärm. Grå.

Nr	5 m	10 m	25 m	100 m
49-349	55:-	98:-	225:-	690:-

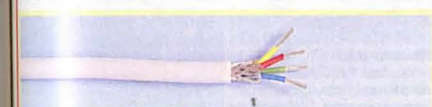

Signalkabel PFSK med flätad skärm. Ytterdiam 5 mm. Trådantal x diam. 4x0,22 mm. Ljusgrå.

Nr	5 m	10 m	25 m	100 m
49-358	46:-	79:-	179:-	650:-

All ledning och kabel säljes endast i prisangivna längder

Antennledning

TV-ledning dubbelskärmad 75Ω koaxialkabel.

Ytterdiam. 5,5 mm. Trådantal x diam. 1x0,8 mm. Vit.

Nr	10 m	25 m	100 m
49-19	49:-	110:-	345:-

Ytterdiam. 10 mm. Trådantal x diam. 1x1,6 mm. Svart.

Nr	5 m	10 m	25 m	100 m
49-325	64:-	118:-	266:-	830:-

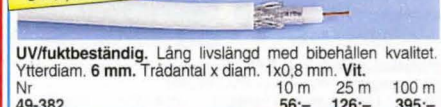

UV / fuktbeständig

UV/fuktbeständig. Lång livslängd med bibehållen kvalitet. Ytterdiam. 6 mm. Trådantal x diam. 1x0,8 mm. Vit.

Nr	10 m	25 m	100 m
49-382	56:-	126:-	395:-

Antennledning

Koaxialkabel impedans 50Ω

RG58 C/U. Ytterdiam. 5 mm. Trådantal x diam. 1x19x0,16 mm. Svart.

Nr	10 m	25 m	100 m
49-15	59:-	129:-	398:-

RG213 U. Ytterdiam. 10,4 mm. Trådantal x diam. 1x7x0,72 mm. Svart

Nr	10 m	25 m	100 m
49-16	175:-	395:-	1290:-

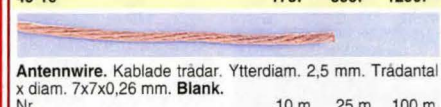

Antennwire. Kablade trådar. Ytterdiam. 2,5 mm. Trådantal x diam. 7x7x0,26 mm. Blank.

Nr	10 m	25 m	100 m
49-197	89:-	198:-	598:-

Specialkabel

Modellkabel för dockskåp och modelljärnväg. Area 0,07 mm². Trådantal 2 st. Tråddiameter 0,31 mm. Vit.

Nr	10 m	25 m	100 m
49-195	18:-	39:-	119:-

Dockskåpskabel. Area 0,25 mm². Trådantal 7 st. Tråddiameter 0,21 mm. Brun.

Nr	10 m	25 m	100 m
49-288-7	14:-	29:-	90:-

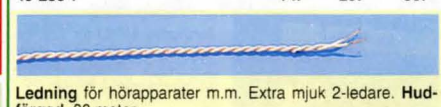

Ledning för hörapparater m.m. Extra mjuk 2-ledare. Hudfärgad. 30 meter.

49-302	30:-
--------	------

Kabel, Buntband

Kablar



Anslutningskabel RKK, för apparater och maskiner inomhus. Extra mångtrådig kopparledare med PVC-isolering, rund grå.

Nr	Ledare x area	Pr m	Pr 25 m	Pr 100 m
49-127	2G1,5	8:-	155:-	539:-
49-128	3G1,0	7:50	149:-	522:-
49-129	3G1,5	10:50	215:-	748:-
49-130	4G1,5	13:-	258:-	898:-
49-131	5G1,5	16:-	322:-	1120:-



Installationsledning EKK Entrådiga kopparledare med PVC-isolering och rund vit PVC-mantel.

Nr	Ledare/area	Ytterdiam	Pris/10 m	Pris/25 m
49-44	3G1,5	10 mm	79:-	185:-
49-45	5G1,5	12 mm	125:-	289:-
49-46	3G2,5	12 mm	179:-	379:-
49-47	5G2,5	14 mm	198:-	450:-



EkRK Entrådiga kopparledare med PVC-isolering och aluminiumfoliemantel.

Nr	Ledare/area	Ytterdiam	Pris/10 m	Pris/25 m
49-51	2G1,5	7 mm	79:-	190:-
49-48	3G1,5	8 mm	98:-	219:-
49-49	5G1,5	10 mm	179:-	398:-



Gummikabel av hög kvalitet. Inom-, utomhuskabel för bruksföremål där höga krav på smidighet i kyla krävs. Väder/oiljebeständig kabel med EDPM-gummi isolering. Svart.

Nr	Ledare/area	Typ	Pr/m	25 m	100 m
49-85	3G0,75	H05RN-F	8:50	168:-	580:-
49-86	2G1	H05RN-F	8:-	165:-	600:-
49-87	2G1,5	A05RN-F	9:50	192:-	670:-
49-88	3G1	H05RN-F	9:-	176:-	610:-
49-89	3G1,5	H07RN-F	13:-	258:-	898:-
Pris/10 m					
Nr	Ledare/area	Typ	Pr/m	25 m	50 m
49-90	3G2,5	A05RN-F	16:-	320:-	555:-
49-91	4G1,5	H07RN-F	16:-	320:-	555:-
49-92	4G2,5	H07RN-F	23:-	453:-	789:-
49-93	5G1,5	H07RN-F	19:-	385:-	670:-
49-95	5G2,5	H07RN-F	28:-	550:-	960:-



Jordkabel EKKJ för fast förläggning i och ovan mark. 3G2,5+2,5 (3-ledare+jordfiläta). Ytterdiameter 12 mm.

Nr	Pris/10 m	Pris/25 m
49-383	189:-	395:-

Buntband

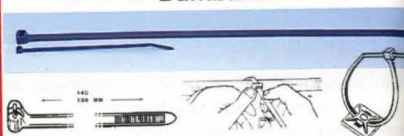

Buntband av svart eller vit nylon med snabbblåsning. Bunttar samman lösa sladdar etc. **Ange färg.**

Nr	Längd	Bredd	100 st	1000 st
22-515	90 mm	2,5 mm	19:50	98:-
22-516	140 mm	3,5 mm	29:50	189:-
22-522	200 mm	4,8 mm	44:50	289:-

Buntband av svart nylon med snabbblåsning. UV-beständigt.

Nr	Längd	Bredd	10 st	100 st
22-3355	37 cm	7,6 mm	22:50	194:-

Buntbandsats med totalt 75 st buntband i tre olika längder: 2,5x96 mm, 3,2x120 mm och 4,9x190 mm.

32-3679-1	Svart	39:-
32-3679-2	Vit	39:-

Monteringsplatta självhäftande för fastsättning av buntband. Svart eller vit. 22-3361 även med skruvhål 4 mm.

Buntband medföljer ej. **Ange färg.**

Nr	storlek mm	10 st	100 st
22-3360	19x19 För band 22-516	14:50	89:-
22-3361	28x28 För band 22-522	16:50	110:-



Buntband av nylon med snabbblås och öppningssystem som gör det återvändbart. Bredd 8 mm.

Nr	Längd	Färg	10 st	100 st
22-3857	15 cm	svart	13:50	78:-
22-3858	22 cm	svart	14:50	110:-
22-3859	30 cm	svart	21:50	150:-
22-4290	30 cm	vit	23:-	163:-



30-1209 115:-



Element-tråd av fabrikat KANTHAL för värmeelement, stryktjärn, m.m. Spec. motstånd 1,35 ohm pr m och mm², max elementtemp. 1280°C. Diam. i mm.

Nr	Ohm/m	Diam.	Pris/10 m
49-206	43	0,20	12:-
49-208	19	0,30	14:-
49-210	10,7	0,40	16:-
49-211	6,94	0,50	18:-



Emaljerad koppartråd 20% rabatt på hg-priserna vid köp av mer än 1 kg av en sort.

Nr	mm	M/hg	Pris/hg
49-200	0,10	1400	60:-
49-241	0,20	360	60:-
49-243	0,30	160	50:-
49-245	0,40	90	50:-
49-246	0,50	57	40:-
49-247	0,60	40	40:-
49-248	0,71	29	40:-
49-249	0,80	22	40:-
49-161	0,90	18	40:-
49-250	1,00	14	35:-

Sol och vindkraft

Utnyttja solenergin! Gör det bekvämt för dig när du vistas i fritidshuset, husvagnen eller båten. En solpanel kan ladda ditt 12 V batteri som sen kan användas för att driva TV, lampor, eldrivna verktyg m.m.



Solpanel Solec. För laddning av 12V batterier till fritidshus, husvagnar, båtar m.m. Med 36 monokristallina celler och skyddsglas av hårdat specialglas. Lev. med backdioid. Elcentral eller laddningsregulator erfordras (se nedan).

Nr	Max.A/W	Toppsp.	Storlek cm	Vikt	Pris
42-5340	3,22A/50W	17,1V	129X33X3,6	6,0 kg	4395:-
32-7011	4,68A/80W	17,1V	132X58X3,6	9,5 kg	6500:-



Gruppelcentral för solpanel till fritidshus. Max laddeffekt 120W. Inbyggd backdioid förhindrar självurladdning. Puls-laddning och temperaturkompensering. Inbyggd voltmeter. Utgångar 3x10A. Storl. 170x110x50 mm.

32-4969 870:-

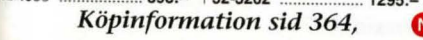

Batteriregulator som skydd mot överladdning. Övre brytpunkt 14,5 V, undre tillslag 12,6 V. Max brytförmåga 10A. Röd lysdiod indikerar att batteriet är inkopplat för laddning, grön att batteriet är laddat.



Solcellspaket. En grundsats för Dig som tänker köpa solpanel och tillbehör. Innehåller: 2 st vägglampor (32-3765), 1 st taklampa (32-3764), 2 st vägguttag (32- 636), 2 st stickproppar (22-637), 1 st säkringshållare (25-407), 1 st kulodosa (32-1963), 2 st batterikabelskor (25-154, 25-155), 100 st kabelklemmar (22-1155), 10 m kabel (49-165), 25 m kabel (49-75 vit).

42-5367 539:-



12 volt

Armaturer och tillbehör för 12 V system.

Utomhusbelysning med kupa av klarglas. Diam. 20 cm. Glödlampa G4 10 W halogen (24-2122).

32-3761 159:-

Taklampa i opalglas. Diam 25 cm. Komplet med upphängning. Glödlampa Ba 15s 10 W (22-1529)

32-3762 136:-

Taklampa av aluminiumprofil med acrylglas. Storl. 25x7 cm. Glödlampa G4 2 x 5W halogen (24-2121)

32-3763 149:-

Taklampa i vit ABS-plast. Storlek 11x11 cm. Glödlampa G4 10W (24-2122).

32-3764 69:-

Vägglampa i guldfärg med textilskärm. Diam. 10 cm. Glödlampa Ba15s 10 W (22-4525).

32-3765 80:-

Vägguttag för lågspänning. Oförväxligt.

32-636 39:-

Stickpropp passande ovanstående.

22-637 35:-

Belysning med 16W lysrör. (reservlysör 32- 3759). Ljusutbyte som 100W. Strömeförbrukning ca 1A/12W. Storlek 155 x 155 x 38 mm.

32-3445 379:-



Kopplingsur, Timers

DIEHL

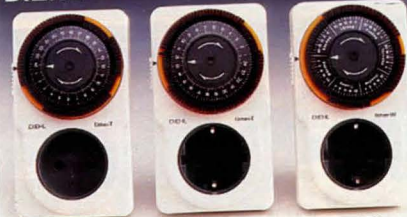

32-468

32-469

32-479

Kopplingsur DIEHL. Sättes direkt i ett vägguttag och kopplar till och från belysning, radio och andra apparater på önskade tider under dygnet. Minsta kopplingsintervall 15 min. Snabbt och lätt att ställa om. Max. 2200 W. 230 V växelström. Finns för jordat eller ojordat uttag.

32-468 ojordat 179:-
 32-469 jordat 179:-
Kopplingsur DIEHL, lika föregående men med veckoskiva. Flera kopplingstider varje dag och olika tider dagligen kan inställas för hela veckan. Kortaste kopplingsintervall 2 timmar. Funktionen upprepas varje vecka. Max. 2200 W. 230 V.
 32-478 ojordat 195:-
 32-479 jordat 195:-

Säkerhetstimer för t.ex. kaffebryggare och strykjärn m.m. Bryter strömmen 2-poligt efter inställd tid 5-40 min (justerbar). Enkel att använda. Tydlig indikering av kvarvarande tid. Jordat utförande. 230V/10A. IP-20. Storlek: 135x70x90 mm.
 32-6031 239:-

Säkerhetstimer
 5-40 minuter



Kortids-timer för avstängning av elektriska apparater som kan glömmas. Efter inställd tid 0 - 150 minuter bryter timern strömmen (enpolig brytning). Manuell omkopplare mellan timer, kontinuerlig inkoppling och fränslag. Max belastning 250 V / 16 A. Jordat utförande.
 32-5407 179:-

Kopplingstimer Diehl Solomat-L för avstängning av apparater m.m. som kan glömmas. Efter inställd tid, 0-10 timmar bryts strömmen (enpol. brytning). Max 2200W/230V. Jordat utförande.
 34-1833 289:-



Normalpris 75:-
49:-

Normalpris 149:-
98:-

Kopplingsur med dygnsfunktion. Minsta inkopplingstid 15 min. Manuell omkopplare mellan klocka och kontinuerlig inkoppling. Max belastning 230V/16A. Jordat utförande.
 32-7112 49:-

Kopplingsur, digitalt med veckoprogram. Enkel att programmera. Tydlig display med stora siffror visar tid och inställt program. 14 inställningar, 7 på och 7 av. Program för enskild dag/helg eller vecka. Min inkopplingstid 1 min. Ca 100 tim. gångreserv. 230V/16A. Jordat. Storlek: 130x55x45 mm.
 32-7113 98:-



Kopplingsur för utomhusbruk (-40°C) med dygnskiva. Kapslat och försett med lock (IP-54). Minsta inkopplingstid 15 min. Jordat. 230V/16A. Storlek 150x70x40 mm.
 32-7114 198:-

Startklocka för motorvärmarer. Möjliggör inkoppling av önskad tidpunkt upp till 21 timmar före tillslag. Värmarer är inkopplad de tre sista timmarna före nollslaget. Replikationsfunktion. Ansluts till 230V jordat uttag. Max brytförmåga 16A. Godkänd för utomhusbruk.
 34-4136 298:-



Kopplingsur, digitalt med veckoprogram. 12 inställningar, 6 på och 6 av per dygn med upprepnad dag/veckovis eller del av veckan. Tydlig display och knappar på ovasidan gör den enkel att sköta. Minsta inkopplingstid 1 min. 230V/16A. Jordat. Storlek: 73x73x39 mm.
 32-7117 179:-



Kopplingsur THEBEN Dygnskopplingsur med 96 segment. Minsta ink.tid 15 min. Jordat utförande. 250 V / 10 A.
 32-1000 149:-

Kopplingsur, Skymningsrelän



Kopplingsur för montering på skena, utanpåliggande eller för frontmontering med max. plättjocklek 2,4 mm. Växlande kontakter för 250 V/16 A. **Kvartsverk.** Segmentskiva med visare. Dygnskiva. Kortaste ink.tid 15min. Antal kopplingar 96 st. Storlek 72x72x48 mm.
 32-4372 295:-
Kopplingsur som ovan med 96 tim. gångreserv.
 32-4374 395:-

Kopplingsur. Digitalur med vecko- alt. dygnsfunktion för montering på skena (normutförande) alt. utanpåliggande med plintkåpa. Växlande kontakter för 250 V/10 A. Totalt 20 inställningar, 10 till och 10 från, i 1-minuts steg. Gångreserv med litiumbatteri. Storlek 54x88,5x58 mm.
 32-1589 2-kanal 746:-
 32-1590 Plintkåpa för mont. på vägg 59:-

Kopplingsur digitalt för montering på DIN-skene. Vecko alt. dygnsfunktion. Växlande kontakter för 250V/16A. Tot. 16 inställningar 8 till och 8 från i en minuts steg. Gångreserv vid strömavbrott. 230V. Storlek 85x35x60 mm.
 32-7115 349:-



Driftstidräknare för ansl. till 230 V/50 Hz växelström. Räkneverket, 7-siffrigt, visar timmar och 1/100 delar som t. ex. en maskin, eller elektrisk anläggning är i drift. Användbar som oljemätare på oljeaggregat, om man vet förbrukningen per timme. För montering i panel eller på DIN-skene i central. Storl. 52x52x48 mm.
 32-3841 149:-

Effektmatrare, se vad det kostar!



295:-

El-Energimätare. Hjälper Dig att se elkostnaden/förbrukningen för en nätansluten apparat/utrustning. Visar Volt, Watt, Ampere samt **kostnaden** för den anslutna apparaten på tydlig LCD-display. Programmerbart kilowattpris. Möjlighet till 2 prisinställningar. Programmerbar för olika avläsningsstider t.ex. natten, dagen, timme/dag, tim/vecka m.m. Mätområden: Volt: 0-310V, Vatt: 0-4400W, Ampere: 0.06-19A. Drivs med 2 st 1.5V batterier typ R03. 230V. Jordad.
 32-7118 295:-



Skymningsrelä Tänder och släcker lampor automatiskt. Justerbar ljuskänslighet 2-10 lux. Max effekt: 230V/1000W. IP-54. Storlek: 99x74x37 mm.

32-5421-1 Svart 198:-
 32-5421-2 Vit 198:-



Skymningsrelä med justerbar tidsrets. Belysningen är ej tänd hela natten utan endast inställd tid (1-8 timmar efter skymning). Justerbar känslighet 5-300 LUX. Max belastning 230V/10A resistivt-, 8A induktiv last. IP 55. Klarar temperaturer ner till -30°C. Lysdiödsindikering för ON/OFF. Storlek 95x74x50 mm.
 32-7116 249:-

EASY-LITE



Automatisk ljusstyrning (skymningsrelä). Tänder automatiskt vid mörker och släcker automatiskt omkring midnatt. Kräver ingen installation. För glödlampor 230 V, 25 - 100 W. Lurar objudna gäster. För hemmet, fritidshuset, kontoret m.m. Diam. 44 mm, längd 76 mm. Jordat utförande har utgång för Euro-kontakt (se bilden).

32-5403 Ojordat 149:-
 32-5404 Jordat 149:-

Automatisk ljusstyrning Lika som ovan men med slumptimer som tänder och släcker slumpmässigt upp till fyra gånger per kväll. Nya tider varje kväll.

32-5405 Ojordat 185:-
 32-5406 Jordat 185:-



Automatisk ljusstyrning för glödlampor 25-100W. Tänd och släck Dina lampor med hjälp av fjärrkontroller som Du redan har. Passar de flesta fjärrkontroller för t.ex. tv, video, satellitmottagare dock ej av märke B&O. Diam 44. Längd: 76 mm. Vit. 230V. Jordat utf. har utgång för Europa-kontakt (se bilden).
 32-7119 Ojordat 198:-
 32-7120 Jordat 198:-

Rörelsevakter, Överspänningskydd



Normalpris 169:-
129:-

Rörelsevakt för inom-/utomhusbruk. Aktiveras då någon kommer in i avkänningsområdet. Tänder och släcker Dina lampor helt automatiskt. Anv. omr.: trapphus, garageinfarter, fabriker m.m. Kan även kopplas till siren för övervakning. Vridbart detektorhuvud. Max räckvidd 12 m. 180 grader. Justerbart skymningsrelä. Justerbart lystid 10 sek - 10 min. Max bel. 230V/1000W. IP-44. Storlek: 125x75x75 mm. Vit. 32-7123 **129:-**



Strömbrytare med inbyggd IR-detektor. Byt ut din vanliga strömbrytare och du får flera användbara funktioner. Tänder lampan då du kommer in i rummet, släcker när du går. Max räckvidd 10 m, 130 grader. Omkopplare med flera funktioner. Touchdimmer med minne. Ljuslarm, belysningen blinkar om någon kommer in i avkänningsområdet. Vanlig strömbrytare. Intervallstyrning tänder och släcker lamporna på slumpmässiga tider. Justerbara lystider 10 sek - 20 min. Infälld montering. Vit. För glödljus upp till 300W. 32-5153 **329:-**



Rörelsevakt för infälld i dosa. Byt t.ex. ut den befintliga strömbrytaren och låt denna rörelsevakt automatiskt tända och släcka Dina lampor. Även utrustad med brytare som kopplar bort IR-detektorn och tänder lampan manuellt. Justerbart lystid 5 - 320 sek. Justerbart skymningsrelä gör att den inte aktiveras i dagsljus. Storlek 85x85x50 mm. Vit. 32-5327 **169:-**

Köpinformation
se sidan 364

Skydda Dina dyrbara apparater mot skadliga transienter/överspänningar som sprids på nätet vid t.ex. åska. Montera ett överspänningskydd så är chansen stor att Dina apparater är hela efter ett åskväder. (Observera att inget överspänningskydd klarar ett direktnedslag)



Överspänningskydd för TV, video m.m. Skyddar mot skadliga transienter som sprids på nätet vid t.ex. åska. Skyddar både antensidan och 230V uttaget. Dubbla skydd gör den extra säker, varistor och gasurladdningsrör. Storlek: 115x60x50 mm. Jordad. 32-7125 **179:-**



STEINEL
3 års garanti

Rörelsevakt Steinell IS-120 för inom-/utomhusbruk. Aktiveras då någon kommer in i avkänningsområdet. Tänder och släcker Dina lampor helt automatiskt. Anv. omr.: trapphus, garageinfarter, fabriker m.m. Kan även kopplas till siren för övervakning. Vridbart detektorhuvud. Justerbart känslighet. Max räckvidd: 12 m/120 grader. Inbyggt justerbart skymningsrelä 2-2000 lux. Justerbart lystid 10 sek - 15 min. Max bel. 230V/500W. IP-54. Storlek 110x75x75 mm.

Nr Färg
32-7121 Svart **295:-**
32-7122 Vit **295:-**



Strömbrytare med IR-fjärrkontroll och dimmerfunktion. Byt ut Din befintliga strömbrytare så kan Du styra Dina lampor bekvämt med fjärrkontroll. 4 olika kanaler gör det möjligt att styra flera mottagare separat med samma fjärrkontroll. Även utrustad med brytare för manuell styrning av ljuset. För glödljus max 230V/1000W. Enkel montering. Fjärrkontrollen drivs med 2 st 1.5 V batterier typ R03 (medf. ej) Räckvidd max 8 m. Vit.

Nr Utförande Pris
32-7126 Fjärrkontroll och mottagare **285:-**
32-7127 Mottagare **198:-**
32-7128 Fjärrkontroll **98:-**



Överspänningskydd för Dina elektriska apparater. Skyddar mot skadliga transienter som sprids på nätet vid t.ex. åska. Dubbla skydd gör den extra säker. Varistor och gasurladdningsrör. 230V/16A. Jordad. Storlek: 80x50x37 mm. 32-7027 **95:-**
Överspänningskydd som ovanstående men med 3-uttag 1.5 m kabel och jordad stickpropp. 32-7124 **129:-**

Halogenbelysningar, Arbetsbelysningar



IR 150 W

Halogenbelysning med rörelsevakt. 150W. Tänder då någon kommer in i avkänningsområdet. Lämplig att använda vid garageinfarter, uteplatser m.m. Vridbar IR-detektor. Max 8 m. 120 grader. Justerbart lystid 5 sek-12 min. Inbyggt skymningsrelä (justerbart) gör att lampandets endast efter skymning. Lamphus av aluminium. 230V. IP-44. Lev. med lampor. Storlek: 180x150x135 mm. 32-5069 **198:-**



IR 500 W

Halogenbelysning med rörelsevakt. 500W. Tänder då någon kommer in i avkänningsområdet. Justerbart känslighet. Lämplig för övervakning av stora ytor. Strålkastarhus av svart aluminium. Härdat glas. Avkänningsområde Max 15m, 110 grader. In-byggt skymningsrelä (ställbart). 230V. IP 44. Lev. med 500W lampor. Storlek: 250x180x150 mm. 32-4447 **198:-**



119:-

500W belysning med gummikabel och stativ!

Halogenbelysning med 500W halogenlampa, stativ och sladd med stickpropp. IP-44. 42-5066 **119:-**



150 W

Reservlampor
150W = 22-4706
500W = 22-1781



500 W

150 W
49:-

Halogenbelysning 500W. Lämplig att monteras vid större garageinfarter och på industriområden. Kan med fördel kopplas ihop med rörelsevakt. Köpa av aluminium. 230V. IP-44. Levereras med 500W lampa och bygel. Storlek: 180x150x120 mm. 32-7129 **69:-**

Halogenbelysning 150W. Lämplig att monteras vid garageinfarter, uteplatser m.m. Kan med fördel kopplas till rörelsevakt. Köpa av aluminium. IP-44. Storlek: 135x110x95 mm. Lev. med 150W lampa och bygel. Nr Färg
32-7151 Svart **49:-**
32-7130 Vit **49:-**



Halogenbelysning 150W. Lämplig att använda vid div. hobbyarbeten. Kan hängas/monteras på flera olika sätt. Krok för upphängning. Kraftig nypa för fastsättning på t.ex. dörr, hobbybänk och motorhuv. Justerbara fästen gör att den kan vinklas runt hörn. Bärhandtag och 1,7 m kabel med stickpropp. Lev. med 150W lampa. Storlek lamphus 135x95x90 mm. 42-5070 **169:-**



Arbetsbelysning. Lättplacerad arbetsbelysning för verkstäder m.m. Kraftig klämma ställbar i alla riktningar. Köpa i grå hammarlack. För 60 W lampa (E27). 3 m kabel. 32-778 **219:-**



149:-

Lysrörslampa med 230 V/8 W lysrör och ca 5 m ledning. 32-2126 **149:-**



Sladdlampa med 5 m kabel. Slagtålig plast och skyddsglas. Max 60W. Passande lampor med E27 sockel. 32-5315 **79:-**
Sladdlampa tillverkad i gummi, spölsäkrat utförande med 8 meter kabel. 32-4227 **169:-**

Belysning



Utebelysning. Dekorativ utebelysning för fasader och entreer. Tillverkad av väderbeständig polypropylen. Fönster av glasklar styren med guidkant. Max 230V/60 W. E27 sockel. Skyddsklass IP 44. Höjd ca 39 cm.

42-3884-2 Vit	149:--
42-3884-1 Svart	149:--

Aluminiumbelysningar



Utebelysning Dekorativ utebelysning för fasader och entreer. Tillverkad i massiv aluminium. Fönster av glas. E27. Max 230V/60W.

Nr	Utförande	Färg	Pris
32-7133	Lykta	Svart	198:--
32-7134	Lykta	Vit	198:--
32-7135	Plafond	Svart	249:--
32-7136	Plafond	Vit	249:--

Utebelysning/Gnosjö-Lyktan VEGA i dekorativ mattsvart aluminium. Enkel att montera. Lev. med monteringsdetaljer och glaskupa. Passande lyktlampa se lampsidorna. Storlek från vägg 45 cm. Diam. skärm 30 cm. Max 60W. IP-23. 25 års korrosionsgaranti.

32-7131	439:--
---------	--------

239:--



Utomhusbelysning med IR-detektor. Tänder då någon kommer in i avkänningsområdet. Max 10 m. 120 grader. Vridbar detektor. Justerbar lystid 6 sek-10 min. Justerbart skymningsrelä gör att lampan tänds endast efter skymning. 230V. Max 60W lampa. IP-23. Storlek: 190x320x250 mm.

Nr	Färg	Pris
32-7138	Vit	239:--
32-7139	Svart	239:--

Utomhusbelysning med IR-detektor. Tänder då någon kommer in i avkänningsområdet. Räckvidd max 12 m. Avkänningsvinkel 140 grader. Vridbar detektor. Inställbar lystid (10 sek-15 min). Inbyggt skymningsrelä gör att lampan endast tänds efter skymning, justerbart 2-2000 Lux. Max 60W lampa. IP-54. 230V. Höjd med glas 34 cm. 3 års garanti.

Nr	Färg	Pris
42-5075-1	svart	398:--
42-5075-2	vit	398:--



Lampglob i plast. Standard gänga. Diameter 150 mm.

32-4391	25:--
---------	-------

Sockel för ovanstående plastglob. Keramik. Max 75W. För sned montering t.ex på vägg.

32-4392	69:--
32-4393	69:--

Kabel sid 207-209

Halogenbelysning

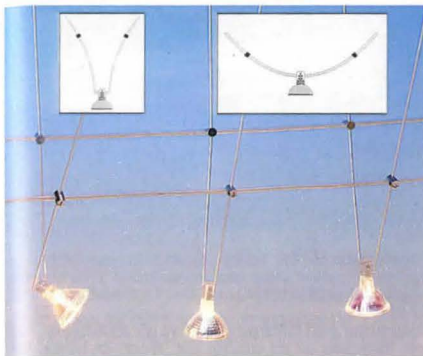

Halogenbelysning med 3 st 20 W/12V halogenlampor som hängs upp mellan 2 st upphängningskablar. Kablarna kan t.ex. spännas upp mellan 2 väggar. Upphängningsstängerna kan formas. Lamp diam. 51 mm med skyddsglas. Levereras komplett med lampor, 2 x 5 m kabel, upphängningsdetaljer och 230 V transformator.

32-5425	295:--
---------	--------

Dimmer för halogen sid 199



Blombelysning Dekorativ belysning för Dina större krukväxter. 2 st halogenlampor 10W/12V stoppas ner i jorden och lyser sedan upp växten underifrån. Lev. med transformator och kabel (1.6 m) med strömbrytare. Svarta.

32-7091	98:--
---------	-------



Gallerlampa i gråvit termoplast. För vägg eller takmontering. Härdat glas med skyddsgaller. För glödlampa E27 max 60W. IP-44.

32-7132	55:--
---------	-------

Skomakarlampan med mässingsupphänge. Dekorativ belysning för Dina fönster m.m. 1 m kabel och lampprop. Vitt glas. Max 40W. E14.

Nr	Diameter	Pris
32-7147	15 cm	119:--
32-7148	20 cm	139:--



Halogenbelysning. 3 st 10 W/12V halogenlampor för infällt eller utanpåliggande montage med skyddsglas. Monteras i 56 mm hål. Lev. med distansring för utanpåliggande montage. Diam. 66 mm. Passande reservlampan 24-2122. Lev. komplett med lampor, 230 V transformator, 2,3 m kabel och kopplingar.

32-5412	245:--
---------	--------



Halogenbelysning som ovanstående (32-5412) men med lamphus i mässingsfärg.

32-7140	245:--
---------	--------



Halogenlampa 20 W/12 V (flod) för infällt eller utanpåliggande montage med skyddsglas. Monteras i 58 mm hål. Diam 70 mm. Lev. med distansring för utanpåliggande montage och lampa 24-6.

32-5384	vit	98:--
32-5385	mässing	98:--

Halogenlampa 20W/12V (flod) med hållare för infällt montage. Hållaren är riktbar 35 grader och försedd med snabbfäste. Monteras i 75 mm hål. Storlek diam. 100 mm, höjd 70 mm. Max effekt 20W/12V. (reservlampan 22-3583 eller 22-3584).

32-5386	vit	149:--
32-5387	mässing	189:--

Transformator Elektronisk för 12V halogenlampor. Skruvanslutning.

Nr	Max/mineffekt	Storlek mm.	Pris
32-7156	60/200 W	25x35x30	169:--
32-7157	105/200 W	50x35x30	195:--
32-7158	150/200 W	75x50x35	249:--

Ordertelefon 0247/44 444 orderfax 0247/44 555

Radioströmbrytare, Lampor

N



Tänd och släck Dina lampor bekvämt! Bryt strömmen till Din TV för säkerhets skull.

239:-

Radioströmbrytare Fjärrstyr Dina stickproppsanslutna apparater, t.ex lampor, bekvämt med fjärrkontroll. Bra för gamla och rörelsehindrade. Eftersom det är ett radiostyrt system går signalen genom väggar från ett rum till ett annat. Mottagaren ansluts till jordat uttag och styrs sedan från fjärrkontrollen. Systemet är utbyggbart och mottagarna kan programmeras (64 kanaler) för att kunna styras separat eller i grupper. Fjärrkontroll med 4 kanaler (ON/OFF) drivs med 1 st 12V batteri typ V23GA (medföljer). Räckvidd ca 25 m inomhus. 230V. Max. 1000W per mottagare.

Nr	Modell	Pris
32-7141	Startpaket, fjärrkontroll och mottagare	239:-
32-7142	Extra mottagare för utbyggnad	139:-
32-7143	Extra fjärrkontroll	139:-

Max. 3500 watt.
Lämplig för t.ex. motorvärmare eller centraldammsugare!



Radioströmbrytare för 230V. Fjärrstyr dina stickproppsanslutna apparater med fjärrkontroll. Bra för gamla och rörelsehindrade personer som har svårt att t.ex. ta sig ur sängen. Mottagaren ansluts till 230V. Max effekt 3500W/16A. Denna radioströmbrytare kan med fördel användas till apparater som har hög effektförbrukning t.ex. centraldammsugare och motorvärmare. Enkel att använda. Programmerbar sändare/mottagare (16 olika koder). Passande batteri sändare: 1 st 12V typ V23GA (medföljer). Storlek sändare: 110x45x18 mm. Mottagare: 120x60x55 mm. Levereras komplett med sändare/mottagare.

32-5328 398:-



Snabblys för garderober, skafferier och dyl. När dörren öppnas tändes lampan automatiskt, när dörren är stängd är ljuset släckt. Med normallamphållare. Lätt att montera.

32-660 165:-



Bänkarmatur för kök, hobby-, syrum m.m. Med dubbelt jordat och barnsäkert uttag, kan vändas valfritt åt vänster eller höger. Storlek 619x105x40 mm. Med 18 W miljöljysrör. IP20. 42-314 225:-

Takarmatur med fullfärgsljysrör som gör att färgerna i rummet framträder på ett naturligt sätt. Avsett för kontor, kök, trapphus och liknande utrymmen. Storme tillverkad av vit brännlackerad stålplåt. Storlek 625x175x65 mm. Levereras komplett med 2 st 18 W fullfärgsljysrör. IP20.

42-5079 198:-

Takarmatur som 42-5079 men med 2 st 36 W ljysrör. Storlek 1235x175x65 mm. IP20.

42-5080 295:-

Länge-Jan



Takarm Långe-Jan. Ställbar teleskopisk takarm för div. lampor som behöver centreras över t.ex. kök- och vardagsrumsbordet. Monteras över befintligt dosuttag i tak. Vit pulverlackerad stålkonstruktion. Justerbar, max 93 cm med max vikt 3,5 kg (70 cm=5 kg, 50 cm=7 kg) 1 m kabel m. jordat lamputtag. 32-7145 279:-



Glimtändare 4-22 W singel 220-240 V. Serie 110-130 V.

Nr Pr st 10 st

22-894 8:- 59:-

Glimtändare. 4-65 W singel 220-240 V.

Nr Pr st 10 st

22-897 8:- 59:-

Reaktor för ljysrör, 230 V växelström.

32-1112 18W 48:-

32-1109 36W (2x18) 48:-



Vägglampan med böjbar arm. Armens längd inkl. lamphållaren 39 cm. 2,5 m sladd. Passade reflektorlampor R50 med E14-sockel 32-3767 eller 32-3768, max 40W. Levereras utan reflektorlampan.

32-5454-1 svart 115:-

32-5454-2 vit 115:-

Belysning



Arbetslampan för skrivbord. Arm av fyrkantigt rör. Längd 85 cm. Vit. Lev. med sladd och stickpropp som även passar i jordade uttag. Strömbrytare på lamphuset. E27 sockel. 32-4507 135:-

Arbetsbelysning. Komplet med cirkulärt 22 W ljysrör och förstöringsglas diam. 115 mm. Förstoring 1,75. Armlängd 80 cm. Sladd 3 m med drossel och stickkontakt.

42-410 med bordsläste 785:-

42-411 med bordsplatta 20x20 cm. Vikt 5 kg 825:-

Linstillställ till ovanstående, ger totalt 3,5 x förstoring.

32-414 165:-

Utbytesrör: Cirkellysrör TLE med 4-polig stiftsockel. Diam. 20 cm.

32-1402 60:-

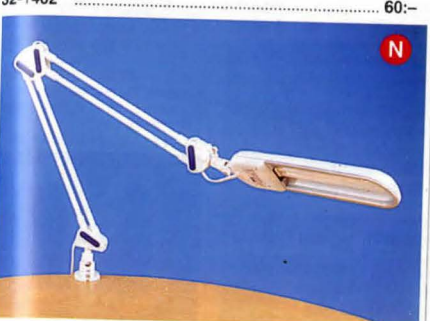

Arbetslampan med skruvfäste för bordsskiva. Vridbar i olika riktningar. Lev. med 11W, 2-stavs kompaktlysrör (22-1498).

32-7177-1 svart 285:-

32-7177-2 vit 285:-



Spotlight med väggfäste. 2m sladd medströmbrytare. Levereras med en 40W reflektorlampan E14. Max lampeffekt 40W.

32-5492-1 svart 69:-

32-5492-2 vit 69:-

Spotlight, lika som ovan men med klämfäste.

32-5493-1 svart 69:-

32-5493-2 vit 69:-



Tavelbelysning för pären eller rörlampan med E14 sockel, max 25W. Till belysning med diam. 40 mm. passar även kronljuslampan. 3 m sladd med sladdströmbrytare och stickpropp. Finns enkel och dubbel, mässingfärgad och vit.

Nr Längd Diam Färg Pris

32-7164 dubbel 380 mm 40 mm oxidmässingf. 175:-

32-7165 enkel 180 mm 40 mm oxidmässingf. 130:-

32-5053 dubbel 380 mm 30 mm mässingfärgad 150:-

32-5054 enkel 175 mm 30 mm mässingfärgad 80:-

32-5055 dubbel 380 mm 30 mm vit 135:-

32-5056 enkel 175 mm 30 mm vit 75:-



Taktbelysning Trio med 3 st vridbara spotlights. Allt i vit plast. Diam. 23 cm. Levereras komplett med 3 st 40 W reflektorlampor, sockel E14, kabel och lamppropp.

32-3959 160:-

Skåpbelysning för vitrinskåpet, barskåpet, bokhyllan m.m. Längd 160 mm. Mässingfärgad. Passande lampan, rörlampan max 25W. 3 m sladd med sladdströmbrytare. 32-7166 85:-



Nattbelysning med 7W pärenlampan (E14). Tänds automatiskt vid skymning och släcks igen när det ljusnar eller när huvudbelysningen tänds. Passar både jordade och ojordade uttag. Lämplig som ledbelysning. 230V. Storlek: 85x70x30 mm.

32-7155 69:-

Reservlampan

22-3261 14:50

Lysrörslampor

Spar pengar! Byt dina glödlampor till lågenergislampor!



Lysrörslampa Philips Sockel E27, 230V. Ersätter en vanlig Glödlampa.
Nr Watt Längd Pris
32-7245 9 115 mm 89:-
32-7246 11 137 mm 89:-



Lysrörslampa Biux Electronic 6-stavs med E27 sockel. Ersätter en vanlig glödlampa och ger lägre energikostnad. Diam 58 mm. Längd i mm.
Nr Watt Längd Pris
32-5040 15 150 110:-
32-5041 20 170 110:-



Lysrörslampa kort modell som passar i fönsterlampor bordslampor m.m. Finns med E14 och E27 sockel.
Nr Watt Längd Pris
32-7190 5 E14 113 mm 85:-
32-7191 7 E14 122 mm 85:-
32-7247 5 E27 122 mm 75:-
32-7248 7 E27 124 mm 75:-



Lysrörslampa 11W. En lysrörslampa med E27 sockel som ersätter en vanlig glödlampa. Förbrukar endast 11 watt men ger lika mycket ljus som en 60 watts glödlampa. Ger en energibesparing på ca 80%. Livslängd 8000-10000 timmar. En vanlig lampa lyser ca 1000 timmar. Längd 142 mm.
32-7194 49:-



Lysrörslampa med normal-lamporm. Ersätter en vanlig normallampa till utseendet, samtidigt som den ger energibesparing. Livslängd ca 8000 timmar. E27 sockel 230V. Varmvitt ljus. Diam. 7W 60 mm / 11W 66 mm.
Nr Watt Längd Pris
32-7192 7 135 mm 75:-
32-7193 11 145 mm 85:-



SL-lampor, Philips lysrörslampa med vanlig glödlampsockel, E27, för 230 V växelström. Diam 34 mm.
Nr Watt Längd Pris
32-1471 9 153 mm 79:-
32-1465 13 163 mm 79:-
32-1472 18 173 mm 79:-
32-1473 25 183 mm 85:-



Halogenreflektorlampa PAR 30 230 V med E27 sockel. Livslängd 2500 timmar. Diam 97 mm. Längd 91 mm. Ljusspridning Spot=10°. Flood = 30°.
Nr Typ Watt Pris
32-5162 spot 75 115:-
32-5163 flood 75 115:-
32-5164 spot 100 115:-
32-5165 flood 100 115:-

Köpinformation
se sidan 364



Halogenreflektorlampa med E27 sockel 230V. Diam. 50 mm längd 73 mm.
Nr Typ Watt Pris
32-7183 flood 35 75:-
32-7184 flood 50 75:-



Kompaktlysör, 2-stavs, 2-stifts, fullfärgs.
Nr Längd Watt Pris
22-1496 130 mm 7 39:-
22-1497 165 mm 9 39:-
22-1498 230 mm 11 39:-
Kompaktlysör 4-stavs, 2-stifts.
Nr Längd Watt Pris
22-3247 118 mm 10 79:-
22-3248 153 mm 13 79:-
22-5042 153 mm 18 89:-
Kompaktlysör 4-stavs, 4-stifts.
Nr Längd Watt Pris
22-3828 118 mm 10 82:-
22-3829 153 mm 13 84:-
22-5043 153 mm 18 98:-

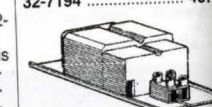

Reaktor för kompaktlysör 7, 9 eller 11 W. Storlek 115x38x24 mm.
32-511 45:-



Kompaktlysör typ 2D. Storlek: 10 Watt 91x94 mm, 16 Watt 140x140 mm, 28/36 Watt 205x205 mm.
Nr W Stift Pris
32-3758 10 4 98:-
32-3759 16 4 119:-
32-324 16 2 119:-
32-4471 28 4 179:-
32-4472 28 2 179:-
32-4473 38 4 198:-

Spar pengar
Byt dina glödlampor till lågenergislampor!

Lågenergislampor ger en energibesparing på ca 80%. Livslängden är 8000-10000 timmar, vilket motsvarar 8-10 vanliga glödlampor. Ger dessutom betydligt mera ljus per watt. Se tabell.

5W	ca 25W
7W	" 40W
9W	" 40W
11W	" 60W
13W	" 60W
15W	" 75W
18W	" 75W
20W	" 100W

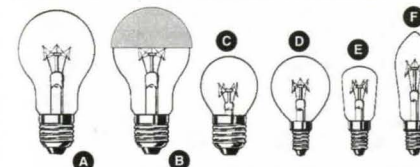

A. Glödlampa med E27 sockel. Innermatterade upp till 200V. 230 V.
32-7205 25W 2 st 7:50
32-7206 40W 3 st 10:-
32-7207 60W 3 st 10:-
32-7208 75W 2 st 7:50

Ugnslampa, klar 300°C. Storlek 15 W: 23x48 mm, 40 W: 40x74 mm. 230 V.
34-897 E 15 W/E14 14:50
34-898 D 40W/E14 15:-
32-7230 C 40W/E27 16:50

E. Paronlampa med sockel E14. Storlek 26x63 mm, 220-235 V. Klar. 2-pack
32-5395 15 W 16:50
32-5396 25 W 16:50
F. Kronljuslampa, sockel E14, klar. Storlek 97x35. 220-235 V. 2-pack
32-5397 15 W 18:-
32-5398 25 W 16:-
32-5399 40 W 16:-

A. Glödlampa 10000 timmar. En skakstark lampa med lång livslängd. 230V Matt. Sockel E27.
32-7185 40W 21:50
32-7186 60W 21:50
32-7187 100W 22:50

B. Toppförspeglad lampa. Klar med reflektor i silver på toppen av glaskolven. E27 sockel. 230V.
32-5048 40 W 24:50
32-5049 60 W 24:50
32-5050 100 W 26:50

C. Småklottlampa med sockel E27. Längd 74 mm diam. 45 mm. 220-235 volt.
2-pack
32-5372 15 W Matt 16:-
32-5373 25 W Matt 14:-
32-5374 40 W Matt 14:-

D. Småklottlampa med sockel E14. Längd 74 mm, diam. 45 mm. 220-235 V.
Nr Pris/st.
34-1084 25W Klar 9:-

Kronljuslampa, vriden kolv. E14 klar.
32-1388 15 W 12:50
32-1389 25 W 12:50

Kronljuslampa amberfärgad (bärsten) vriden kolv. E14 sockel
32-4301 15W 14:50
32-4302 25W 14:50

Kronljuslampa med flämmande sken likt ett brinnande ljus. 230 V. Sockel E14.
32-3352 19:50

Rörlampa, sockel E 14, klar. 220-230 V. Längd 115 mm.
34-1085 15 W 16:50
34-1089 25 W 16:50

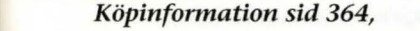

Glödlampor



OSRAM 2-pack 25, 75W 7:50
3-pack 40, 60W 10:-

Normallampa matt med E27 sockel. 230 V.
32-7205 25W 2-pack 7:50
32-7206 40W 3-pack 10:-
32-7207 60W 3-pack 10:-
32-7208 75W 2-pack 7:50



Softlampa med det vita, mjuka bländfria ljuset. Storlek 105x60 mm. 230-240 V. Sockel E 27. 2-pack
32-3753 25 W 14:50
32-3754 40 W 14:50
32-3755 60 W 14:50



Reflektorlampa 230 V. Diam. 50 mm, längd 85 mm. Sockel E14.
32-3767 25 W 16:50
32-3768 40 W 16:50
32-3769 40 W 18:50
32-3770 60 W 18:50
32-3771 90 W 28:50
32-3772 100 W 28:50
32-3773 150 W 29:50



32-1941 32-7188
Koltrådslampa, sockel E 27. Passar i speciella fall såsom motstånd- eller värmelampor. Ger vackert ljus i antika lyktor m.m. 230 V.
Nr N-ljus Watt Pris
32-1941 16 60 65:-



Reflektorlampor. Färgad. 230 V. Storlek 32-1340: diam. 50 mm, längd 84 mm. 32-3766: diam. 63 mm, längd 105 mm. Färger: Blå, gul, grön och röd. Ange färg.
Nr sockel W Pris
32-1340 E14 25 37:50
32-3766 E27 40 18:50

Lyktlampa Ger rätt sken i utomhusbelysningar m.m. Longlife. 240V Sockel E27. Storlek 110x45 mm.
32-7188 30W 29:-
32-7189 60W 29:-

Lågvoltslampor med normalsockel E 27. För belysningar med skyddstransformator, hem-elverk m.m. Innermatterade.
Nr V W Pris
32-1045 12 25 18:50
32-1046 12 40 18:50
32-1194 12 60 18:50
32-1330 24 40 18:50
32-1195 24 60 18:50

Lågvoltslampor, paronform med E 14-sockel. Storlek 26x57 mm.
32-1022 12 15 18:50
32-1023 12 25 18:50

Symaskinslampa, matt. Storlek 22x66 mm. 220-230 V. BA15d 15W, E14 25W.
Nr Sockel Pris
34-896 BA15d 22:-
34-1088 E14 16:50

Symaskinslampa sockel BA 15d. 15W Matt. 220-230 V, storlek 17x54 mm
32-4300 18:50

Köpinformation sid 364,

N = Ny produkt i årets katalog. 221

Lysrörslampa med sensor se omslagets insida

Halogen & lågvoltslampor



Halogenlampa 12 V med skyddsglas över kalljusspegel. Används för riktat ljus och effektskapande belysning. Diam 51 mm, längd 45 mm. Sockel G-5.3. Brinntid ca 2000 tim. Ljusspridning: Spot 14°, Flood 38°

Nr	Typ	Watt	Pr/st
22-3583	spot	20W	35:-
22-3584	flood	20W	35:-
22-3590	spot	35W	35:-
22-3591	flood	35W	35:-
22-3585	spot	50W	35:-
22-3586	flood	50W	35:-
22-3587	spot	75W	40:-
22-3588	flood	75W	40:-



HALOGENLAMPOR Rörslampor för nätspänning 230 V. Sockel R 7 S-15.

Nr	Effekt	Mått	Pr/st
22-4706	150 W	78 x 11 mm	29:-
22-3747	300 W	118x11 mm	29:-
22-1781	500 W	118x11 mm	29:-

PHILIPS



Halogenlampor. Philips halogenrörslampor för nätspänning 230V. Fritt brinntid (horisontellt/vertikalt) upp till 500W. Extra förstärkta glödtrådsupphängningar ger maximal skak-säkerhet. Färgtemperatur 2950 K.

Nr.	Effekt	Mått	Pr/st
32-5379	150W	78x10mm	59:-
32-5380	300W	118x10mm	49:-
32-5381	500W	118x10mm	49:-
32-5382	1000W	189x10mm	89:-
32-5383	1500W	254x10mm	89:-



Halogenlampor. För små spotlights, handlyktor etc. G4 = 31 x 9 mm. Gy6.35 = 44 x 10,5 mm.

Nr	Volt/Watt	Socket	Pr/st
24-2121	12V/5W	G 4	24:50
24-2122	12V/10W	G 4	24:50
24-6	12V/20W	G 4	24:50
24-8	12V/50W	Gy 6.35	24:50
24-9	12V/100W	Gy 6.35	24:50



Halogen glödlampa E10.

Nr	St	Pr/st
22-3071	2,8V/0,85A	25:50
22-3072	4,0V/0,85A	25:50
22-3063	5,2V/0,85A	25:50

222

Lamphållare lågvolt. För halogen lampor. Sockel G4, Gx5,3 och Gy6,35. Max 6A/24V. Diameter 17 mm. Lev med 15 cm ledning. 2x0,75 mm²

Nr	Pr/st	10 st
22-1503	26:50	14:50
22-4285	14:50	125:-

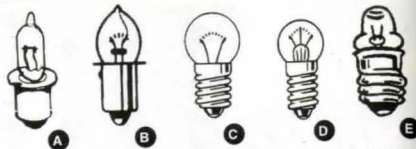

A. Halogen glödlampa med kragsockel. Storl 30x10 mm.
22-3228 2,8V/0,85A 25:50
22-3752 5,2V/0,85A 25:50
22-4987 4V/0,85A 22:-
22-1505 5,5V/1A 22:-
22-1506 6V/1,67A 25:50

B. Glödlampa med kragsockel.
Nr V/A 2 st 10 st
22-713 2,5/0,3 9:50 39:00
22-759 3,0/0,1 9:50 39:00
22-712 3,6/0,5 9:50 39:00
22-714 4,8/0,5 9:50 39:00
22-669 6,0/0,5 9:50 39:00
22-707 7,2/0,5 9:50 39:00

B. Kryptonglödlampa med kragsockel.
Nr V/A 2 st 10 st
22-3203 2,4/0,7 15:50 67:00
22-3204 3,6/0,8 15:50 67:00
22-3653 4,8/0,5 15:50 67:00
22-3538 4,8/0,75 15:50 67:00
22-3539 7,2/0,75 15:50 67:00

C. Glödlampa sockel E10.
Nr V/W 2 st 10 st
22-2077 4/1,2 9:50 39:00
22-2075 6/0,3 9:50 39:00
22-2086 6/2,4 9:50 39:00
22-2080 6/5 9:50 39:00

D. Glödlampa sockel E10.
Nr V/A 2 st 10 st
22-2072 2,5/0,2 9:50 39:00
22-646 2,5/0,3 9:50 39:00
22-2073 3,5/0,2 9:50 39:00
22-647 3,8/0,3 9:50 39:00
22-2074 3,8/0,07 9:50 39:00
22-2087 6/0,1 9:50 39:00
22-2088 12/0,2 9:50 39:00

E. Glödlampa med spetslins. Sockel E10. Storl 10x24 mm.
Nr V/A 2 st 10 st
22-590 1,2/0,22 9:50 39:00
22-1290 2,2/0,25 9:50 39:00
22-1291 2,5/0,3 9:50 39:00
22-1292 3,8/0,2 9:50 39:00

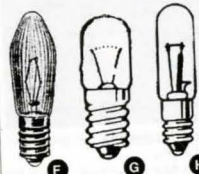

F. Glödlampa för ljusstakar, julgransbelysningar m.m. Sockel E10. 3W. Storl 13x45 mm.
Nr Volt 2 st 10 st
22-526 14 9:50 34:50
22-3659 24 9:50 34:50
22-527 34 9:50 34:50
32-5808 55 5 st 17:50

G. Skallampa. Sockel E10. Storlek 10x29 mm.
Nr V/A 2 st 10 st
22-601 6,3/0,3 9:50 39:00
22-603 10/0,05 9:50 39:00
22-613 12/0,1 9:50 39:00

H. Glödlampa med automatisk blinkkontakt. Sockel E10. 6V.
Nr 2 st 10 st
22-1199 9:50 39:00

Lamphållare med svart plastkåpa och 9 cm anslutningstråd. E10 sockel.
Nr Pr/st 10 st
22-701 8:- 46:-

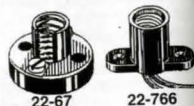
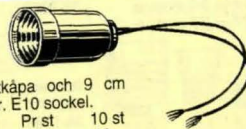

Lamphållare med fot av bakelit. För illuminationslampor m.m. E10 sockel.
Nr Färg 1 st 10 st
22-67 Svart 12:50 85:-
22-2093 Vit 12:50 85:-

Lamphållare av svart plast med fot och 8 cm anslutningstråd. E10 sockel.
Nr 1 st 10 st
22-766 9:50 69:-

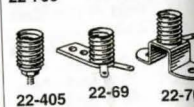

Skallamphållare av mås-sing. E10 sockel med fästskruv i botten.
Pr/st 10 st
Nr 22-405 8:50 39:-
Med fiberfäste.
22-69 9:50 49:-
Med fot.
22-70 8:50 39:-

Tungfram billampor

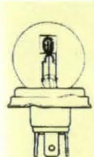

FIG. 1
40 x 82 MM
P45t

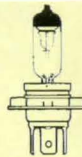

FIG. 5
15 x 92 MM
P43t



FIG. 10
10 x 58 MM
P14,5s



FIG. 11
11,5 x 42 MM
Pk22s



FIG. 12
9 x 31 MM
X511



FIG. 14
25 x 50,8 MM
BA15s



FIG. 17
10 x 31 MM



FIG. 18
25 x 50,8 MM
BA15sd
BAZ15d



FIG. 22
10,5 x 41 MM
SV8,5

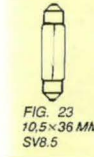

FIG. 23
10,5 x 36 MM
SV8,5



FIG. 25
18 x 35 MM
BA15s

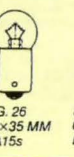

FIG. 26
18 x 35 MM
BA15s



FIG. 30
6,8 x 20 MM
BA7s

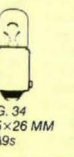

FIG. 34
8,5 x 26 MM
BA9s



FIG. 37
5 x 20 MM
W2 x 4,6d

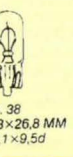

FIG. 38
10,3 x 26,8 MM
W2,1 x 9,5d



FIG. 42
8,8 x 30 MM
BA9s

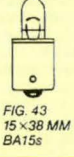

FIG. 43
15 x 38 MM
BA15s

24 volt

Nr	Volt	Watt	Socket	Fig.	Pris
35-238	24	75/70	H4	5	49:50
35-1304	24	100/70	H4	5	69:-
35-1477	24	75/75 (guldf)	H4	5	79:-

Nr	Volt	Watt	Socket	Fig.	Pris
25-232-24	24	70	H3	11	29:-
25-1305	24	100	H3	11	39:-

Nr	Volt	Watt	Socket	Fig.	Pris
22-1532	24	5	BA15s	26	6:50
22-1533	24	10	BA15s	26	6:50
22-1535	24	21	BA15s	14	7:50

Nr	Volt	Watt	Socket	Fig.	Pris
22-4518	24	3	W2,1x9,5d	38	7:50
22-4519	24	1.	W2x4,6d	37	7:50

Nr	Volt	Watt	Socket	Fig.	Pris
25-1306	24	5	BA15s	26	9:-
25-1307	24	10	BA15s	26	9:-
25-1308	24	21	BA15s	14	12:-
25-1387	24	4	BA9s	34	9:-



Glödlampssats innehållande följande: H4-lampa, bak- och bromsljuslampa, parkeringsljus, nummerplåsbelysning m.m. samt 3 st säkringar. Plats finns i boxen för komplettering med lampor som är speciella för just Er bilty. 35-1165 59:-



H4-LAMPOR 12 volt
Nr Typ Watt Pris
35-237 Stand 60/55 24:50
35-241 Rally 100/80 44:-
35-1386 Rally 100/55 49:-
35-1481 Guldf 100/80 98:-
35-1384 Guldf 60/55 59:-

6 volt

Nr	Volt	Watt	Socket	Fig.	Pris
35-69-6	6	45/40	P45t	1	16:-

Nr	Volt	Watt	Socket	Fig.	Pris
25-1420	6	5	SV8,5	22	9:-
25-1419	6	5	BA9s	34	9:-
25-1422	6	5	BA15s	26	9:-
25-1421	6	10	BA15s	26	9:-

12 volt

Nr	Volt	Watt	Socket	Fig.	Pris
35-69-12	12	45/40	P45t	1	12:-
35-237	12	60/55	H4	5	24:50
35-241	12	100/80	H4	5	44:-
35-1386	12	100/55	H4	5	49:-
35-1385	12	140/100	H4	5	69:-
35-1384	12	60/55	H4	5	59:-

Nr	Volt	Watt	Socket	Fig.	Pris
25-285-55	12	55	H1	10	16:50
25-285-100	12	100	H1	10	34:-
35-1479	12	55 (guldf)	H1	10	59:-
25-286-55	12	55	H2	12	18:-
25-286-100	12	100	H2	12	34:-
25-232-12	12	55	H3	11	16:50
25-242	12	100	H3	11	22:50
35-1480	12	55 (guldf)	H3	11	59:-

Nr	Volt	Watt	Socket	Fig.	Pris
25-1389	12	5	SV8,5	23	2 st 12:-
22-4520	12	10	"Japan"	17	9:-
25-1476	12	10	SV8,5	22	2 st 14:-

Nr	Volt	Watt	Socket	Fig.	Pris
22-4524	12	5	BA15s	25	2 st 12:-
22-4525	12	10	BA15s	25	2 st 12:-
22-4522	12	21	BA15s	14	2 st 12:-
22-4523	12	21/5	BA15d	18	2 st 14:-

Nr	Volt	Watt	Socket	Fig.	Pris
25-1390	12	2	BA7s	30	8:50
22-4526	12	4	BA9s	34	2 st 12:-
22-4527	12	1,2	W2x4,6d	37	2 st 9:50
22-4528	12	3	W2,1x9,5d	38	2 st 9:50
22-4575	12	5	W2,1x9,5d	38	2 st 9:50
22-4521	12	21	AmberBau15s (orange)	14	9:50

Nr	Volt	Watt	Socket	Fig.	Pris
22-3504	12	5	BA15s	43	49:50
22-3505	12	10	BA15s	43	49:50
22-4533	12	5	BA9s	42	29:-
22-3099	12	10	BA9s	42	29:-
22-1510	12	20	BA9s	42	35:-

Ordertelefon 0247/44 444 orderfax 0247/44 555

Pannlampor, Batterihållare



Pannlampa LP, smidig och kompakt med batterierna placerade direkt i huvudställningen. Lämpad för alla mörkeraktiviteter, ger dig fria händer. Drivs av 4 st LR6(AA)-batterier (ingår ej).
34-4244 195:-

Pannlampa 478. Ny, mycket ljusstark pannlampa, 10/20 W halogenlampa, som har en reflektor med prismamönster. Huvudställningen i neopren gör pannlampan extremt bekväm att bära. Tack vare de medföljande fästkuddarna (kardborre), är pannlampa 478 även en perfekt hjälmpannlampa för exempelvis cykel, arbete, enduro, ridning, skidåkning m.m. OBS! Lev. utan batterier, batteriväska, laddare.
34-4246 779:-

Batteriväska NiCd. Smidigt sätt att bära ditt pannlampsbatteri. Rymmer samtliga batteristorlekar samt har extra ficka.
34-4247 89:-

34-4248 Batteri 5,7 Ah (miljöavg. klass 5) 695:-
34-4249 Laddare 5,7 Ah 239:-
24-4250 Halogenglödlampa 10 W 59:-
24-4251 Halogenglödlampa 20 W 59:-
24-4245 Reservlampa till pannlampan 34-4244 14:-



Pannlampa. Kraftig konstruktion med gummitätad strömbytare. Diam. 80 mm. Justerbart pannband bredd 30 mm. Plats för 2 st R6 batterier i lamphuset, (medföljer ej). Reservlampa (2,5 V/300 mA) medföljer.
32-954 34:-

Bälteslampa, som ovan, men med klips för bälte (utan pannband).
32-4583 34:-



Ficklampa med nyckelring. Tänds då man öppnar locket. Drivs med 2 st batterier typ R03 (medföljer ej). Storlek: 82x40x25 mm.
32-4832 25:-



Miniaturlampa i fickpenform med linsglödlampa som ger starkt konc. ljustråle. Pass. batt. 2 st R6 (medf. ej).
22-2051 14:50



Inspektionsspegel med belysning. Längd utdragen max 210 mm. Spegeldiameter 25 mm. Reservglödlampa 22-1290. Passande batteri 2 st typ LR03. (medföljer ej).
22-234 44:-

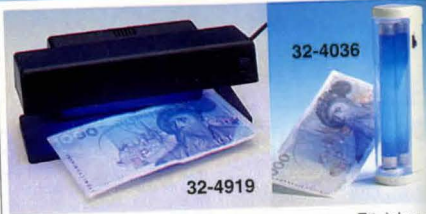

Sedeldetektor för butiker, restauranger m.m. Ett inbyggt UV-ljusrör upptäcker falska sedlar. Drivs med 230V. Storlek: 190x85x80 mm.
32-4919 149:-

Ljusrörlampa med UV-ljus. Ett hjälpmedel för att kontrollera om sedlarna är äkta eller falska. Effekt 4 W. Dubbelhäftande tejp för fästsättning medföljer. Reservljusrör 22-4038. Passande batterier 4 st typ R6 (medföljer ej). Storl. 165x38x41 mm.
32-4036 89:-

Ljusrörlampa, lika som 32-4036, men med vanligt dagsljusrör. Reservljusrör 25-432.
32-4037 65:-

Reservljusrör. UV-ljus 4W, längd: 13,5 cm (ej för 230V armaturer).
22-4038 45:-

Reservljusrör. Dagsljus 4W, längd: 13,5 cm.
25-432 29:-



Batterihållare av plast för seriekoppling av batterier typ R6 (14x50 mm). Med tryckknappansl. för batterikontakt 22-969.
Nr Antal batterier Lådans storlek Pris st

22-1562	2 st	58x27x16 mm	11:-
22-1543	4 st	58x28x30 mm	14:-
22-1544	6 st	58x46x30 mm	19:-
22-1545	8 st	58x61x30 mm	26:-
22-1548	10 st	58x76x30 mm	29:-

Batterikontakt för anslutning till 9V-batteri 6F22, med sladd.
Nr Pr st 10 st 100 st

22-969	8:-	49:-	330:-
--------	-----	------	-------



Batterihållare av plast med kontaktfjädrar för seriekoppling av batterier typ R20. A med lödlösn. Övriga med tryckknappansl.
Nr Typ Antal batterier Lådans storlek Pris

22-1184	A	1 st	37x70 mm	11:-
22-1186	C	4 st	74x138 mm	29:-
22-1162	D	6 st	74x200 mm	32:-
22-1187	E	8 st	74x255 mm	49:-

Batterikontakt, mindre modell för batterihållare typ C.
Nr 1 par 10 par 100 par

22-974	8:-	69:-	590:-
--------	-----	------	-------

Batterikontakt. Han- och hontryckknapp för R20 batterihållare av typ D och E. Med 20 cm ledning.
Nr 1 par 10 par 100 par

22-1192	11:-	89:-	790:-
---------	------	------	-------

MAGLITE



Stavlampor Mag-Lite med kraftigt räfflat aluminiumhölje. Vattenskyddad och korrosionssäker. Justerbar ljustråle. Levereras med reservlampa.

Nr	Batterityp	Längd	Pris
32-5628	2st R20 (medföljer ej)	255 mm	285:-
32-7310	3st R20 (medföljer ej)	310 mm	310:-
32-5629	2st R6 (medföljer)	145 mm	169:-
32-5630	1st R03 (medföljer)	80 mm	115:-

Bälteshållare
32-5631 Bälteshållare till 32-5628, 32-7310 69:-
32-5632 Bältesväska till 32-5629 59:-

Reservlampa. Lev. i 2-pack.
32-5633 Till stavlampa 32-5628 29:-
32-7365 Till stavlampa 32-7310 29:-
32-5634 Till stavlampa 32-5629 29:-
32-5635 Till stavlampa 32-5630 29:-

Tillbehörsats till stavlampa 32-5629 innehållande 3 st färglinser, (vit, röd, orange), linsållare, clips och handlovsrem.
32-7043 69:-



Halogenstavlampa i svart slagålig plast. Ljusöppning 38 mm. Längd 185 mm. Reservlampa 22-3228. Passande batteri 2 st 1,5V typ R20. (medföljer ej)
32-5035 45:-

Halogenstrålkastare av slagålig regnskyddad plast. Ljusöppning 95 mm. Levereras med halogenlampa 5,5 V/1 A (22-1505), men utan batterier 4 st R20. Längd 17 cm.
32-467 75:-

Ficklampor, Handlampor



Stavlampa med kraftig magnet och hylsa av svart plast. Magneten gör att lampan lätt kan placeras t.ex. vid reparationsarbeten på bilen. Längd 18 cm. Reservlampa 22-713. Passande batteri 2 st 1,5V typ R20 (medföljer ej).
32-5033 19:-

Stavlampa som ovanstående men utan magnet.
32-5034 17:-

Stavlampa med vattentätt hölje av slagålig plast. Kan användas under vattenytan. Krypton glödlampa som lyser lika starkt som en halogenlampa. Reservlampa 22-3203. Passande batterier 2 st. R 20 medföljer ej. Längd 18 cm.
32-159 95:-

Handlampa med strålkastare framåt och rött varningsljus bakåt samt två inskjutbara skivor, för rött eller grönt ljus. Strömbytare med knapp för ljussignalering. För 1 st batteri (R312 medföljer ej). Passande reservlampa 22-712.
32-2055 29:-



Dynamo-Lampa, ficklampa utan batteri. Drives lätt med handen och man är därmed ej längre beroende av batterier. Reservglödlampa medföljer.
32-700 45:-

Handstrålkastare i kraftig plast. Regnskyddad. Kryptonlampa 4,8V/0,5A (22-3653) Drivs med 4 st 1,5V batterier typ R20 (medföljer ej). Längd 20 cm.
32-4271 69:-



Ficklampa böjbar som kan ställas, läggas, lindas så att man alltid har händerna fria att arbeta med. Totallängd 68 cm. Drivs med 2 st 1,5V batterier typ R14 (medföljer). Reservlampa 22-3203-2.
32-6071 98:-

Strålkastare, Batterier

Innehåller Nickel-Cadmium batterier.
För mer information om miljö och
miljövårdsavgifter se sid 364



Halogen

12-24 V

Handstrålkastare. Laddningsbar. Inställbar focus. Lyser ca 1000 m. med halogenlampa 5,2 V/0,85 A. Lyser minst 75 min. på en uppladdning. Levereras med hållare för vägg samt laddare. Ljussöppning diam. 100 mm.

32-3061 445:-
22-3063 Reservlampa Halogen 25:50
Hållare f. laddning av ovanstående handstrålkastare. 12-24V.
32-5197 195:-



Strålkastare med laddningsbara nickel-metall-hydrid batterier. Vägghållare med laddare. Reflektorhuset kan vridas i 90°, som gör strålkastaren användbar även när den sitter i vägghållaren. Lyser ca 1,5 timme efter 15 timmars uppladdning. Levereras med kryptonglödampa 2,4V/0,7A (22-3203). Ljussöppning 70 mm. Längd 200 mm.

32-7041 198:-



Normalpris 139:-
98:-



Ficklampa uppladdningsbar med miljöriktiga NI-MH batterier. Lyser ca 1 timme efter 15 timmars uppladdning. Lev. med kryptonglödampa 2,4V/0,7A. Längd 180 mm.

32-6032 98:-



Ficklampa med uppladdningsbart miljöriktigt Nickel-Hydrid batteri. När lampan börjar lysa svagt sätts den direkt i vägguttaget för laddning. Lystid, vid fullt uppladdat batteri, ca 70 min. Laddtid 20 tim. Storl. 100x38x18 mm. Glödampa 2,2V/0,18A.
32-4540 149:-
Reservlampa 2-pack.
22-216 23:-

Har Du tänkt byta batteri
i Ditt armbandsur?
Se sid 323



Silver-oxid batterier 1,5 V till foto, klockor, kalkylatorer m.m.

Art.nr	Typ	Storlek mm	Pris/st.	10 st.
22-3910	SR44 / V357	11,6 x 5,4	15:-	98:-
22-3911	SR43 / V386	11,6 x 4,2	15:-	98:-
22-3912	SR54 / V389	11,6 x 3,0	15:-	98:-
22-3913	SR55 / V391	11,6 x 2,1	15:-	98:-
22-3914	SR45 / V394	9,5 x 3,6	15:-	98:-
22-3915	SR57 / V399	9,5 x 2,6	15:-	98:-
22-3916	SR69 / V371	9,5 x 2,1	15:-	98:-
22-3917	SR58 / V361	7,9 x 2,1	15:-	98:-
22-3918	SR59 / V396	7,9 x 2,6	15:-	98:-
22-3919	SR41 / V392	7,9 x 3,6	15:-	98:-
22-3920	SR48 / V393	7,9 x 5,4	15:-	98:-
22-3921	SR60 / V364	6,8 x 2,1	15:-	98:-
22-3922	SR626 / V377	6,8 x 2,6	15:-	98:-
22-3923	SR521 / V379	5,8 x 2,1	15:-	98:-



Zink-luftbatterier för hörapparater m.m. 1,4 V. Aktiveras när batteriet tas ur förpackningen. 4-pack.

Nr	Typ	Storlek i mm	mAh	Pris
22-3778	V312AT	7,9x3,6	120	32:-
22-3779	V13AT	7,9x5,5	230	32:-
22-3780	V675AT	11,6x5,4	540	32:-



Lithium batterier till klockor, kalkylatorer, kameror etc.

Nr	Typ	Storlek i mm	Volt	Pr st	10 st
22-3427	CR 1220	12 x 2,0	3	15:-	98:-
22-3491	CR 1616	16 x 1,6	3	15:-	98:-
22-3684	CR 1620	16 x 2,0	3	15:-	98:-
22-2336	CR 2016	20 x 1,6	3	15:-	98:-
22-2335	CR 2025	20 x 2,5	3	15:-	98:-
22-2334	CR 2032	20 x 3,2	3	15:-	98:-
22-3429	BR 2320	23 x 2,0	3	15:-	98:-
22-3409	CR 2430	24,5 x 3,0	3	15:-	98:-
22-3479	2 CR 5	34 x 17 x 4,5	6	89:-	695:-
32-5506	CR2	15 x 27	3	49:-	385:-
22-3480	CR-P2	36 x 19,5 x 3,5	6	89:-	695:-
22-3481	CR 123A	17 x 34,2	3	49:-	385:-



Batterier "HI-WATT GREEN POWER". Miljöriktiga lågprisbatterier till transistorradio, kassettspelare, ficklampor m.m.

Nr	Typ	Volt	Pris	Pris
32-4080	R03	1,5	4 st 14:50	24 st 69:-
32-3718	R6	1,5	4 st 12:50	24 st 48:-
32-3719	R14	1,5	2 st 9:50	24 st 79:-
32-3720	R20	1,5	2 st 10:50	24 st 89:-
32-3721	6F22	9	1 st 9:50	10 st 74:-
32-7037	3R12	4,5	1 st 9:50	12 st 85:-



Batterier till transistorapparater, bandspelare, ficklampor m.m.

Nr	Typ	Volt	Pris	Pris
32-4596	R6	1,5	4 st 19:-	40 st 140:-
22-4597	R14	1,5	2 st 14:-	20 st 110:-
32-4598	R20	1,5	2 st 16:-	20 st 120:-
32-4599	3R12	4,5	1 st 15:-	10 st 120:-
32-4600	2R10	3	1 st 14:-	10 st 110:-
32-4601	6F22	9	1 st 18:-	20 st 275:-

10 års livslängd!
För brandvarnare



Lithiumbatteri 9V typ V9VL med lång livslängd. Används till en brandvarnare ger det ström upp till 10 år vid normal användning. Batteriet är även idealiskt för en rad andra strömsnåla apparater som ska fungera utan avbrott under många år. Miljövänligt.
32-5324 79:-

Batteri 6V typ 4R25 till handstrålkastare m.m. Fjädrer för + och - pol. Storlek 98x65x65 mm.
32-3722 39:-

Köpinformation
se sidan 364

Batterier



Alkaliska batterier HI-WATT. Miljöriktiga 1,5V. Extra lång livslängd för foto, radio, leksaker m.m.

Nr	Typ	Pris	Pris
32-4446	LR6	4 st 18:-	40 st 149:-
32-7038	LR03	2 st 22:-	175:-



Alkaliska batterier, extra long-life, för foto, kom. radio, radiostyrda leksaker, personsökare m.m.

Nr	Typ	Pris	Pris
32-4590	LR6	1,5 1 st 20:-	10 st 150:-
32-4591	LR3	1,5 4 st 32:-	10 st 60:-
32-4592	LR6	1,5 4 st 25:-	32-5691 nedan
32-4593	LR6	1,5 2 st 25:-	20 st 200:-
32-4594	LR6	1,5 2 st 30:-	20 st 270:-
32-4595	LR6	1,5 1 st 30:-	20 st 500:-
22-3226	3GA 12	1 st 23:-	
22-2272	4R44 6	1 st 37:-	10 st 300:-



Alkaliska batterier Varta LR6. 1,5V. Storlek 14x50 mm. 10-pack
32-5691 38:50

Typ	Storl. mm	Typ	Volt	Storl. mm
(L)R1	12x29	(L)R20	1,5	33x60
(L)R03	10,5x44,5	2R10	3	20x74
(L)R6	14x50	3R12	4,5	62x21x65
(L)R14	25x49	4LR44	6	13x26
V23GA	10x28	6(L)F22	9	17x26x48

Laddningsbara batterier

Ni-MH batterier

Lic nr 330 003
Gäller HR6,
HR14 och HR20



Nickel-Metall-Hydrid batteri. Det nya miljöriktiga laddningsbara Ni-MH batteriet utan kadmium. Ersätter Nickel-cadmiumbatterier i de flesta fall. 25-50% högre kapacitet jämfört med motsvarande storlek av Ni-Cd batteri. Rätt laddade batterier ger högsta kapacitet även efter 1000 laddningar. Ingen minneseffekt. Lång livstid. Ett bra miljöval, kontrollera bara att din laddare passar dessa batterier. Det bästa alternativet är att använda laddare som är avsedda för Ni-MH batterier.

Typ	Volt/mAh	Normaladdning	Snabbaddning
HR03	1,2/550	14 tim/55 mA	5 tim/150 mA
HR6	1,2/1100	14 tim/90 mA	6 tim/210 mA
HR14	1,2/2600	14 tim/260 mA	6 tim/600 mA
HR20	1,2/5000	14 tim/500 mA	6 tim/1200 mA
6HR22	9/120	14 tim/11 mA	7 tim/22 mA

Nr	Typ	2 st	10 st	360:-	10 st	315:-	10 st	885:-	10 st	1390:-	10 st	159:-	10 st	950:-
32-7040	HR03	79:-												
32-5093	HR6	69:-												
32-5094	HR14	98:-												
32-5095	HR20	159:-												
32-5096	6HR22	115:-												

Ni-MH batterier av fabrikat VARTA laddas normalt i laddare avsedda för Ni-MH batterier. I de flesta fall kan även en laddare för Ni-Cd batterier användas. Laddaren måste då vara utrustad med timer som avbryter laddningen. Batterier av denna typ får ej överladdas. Vid normaladdning får laddningstiden ej överstiga 100 timmar, vid snabbaddning enligt tabell ovan.

Viktigt! Används en laddare utan timer måste laddningen avbrytas manuellt när batterierna är fulladdade.

2-pack



Nickel-Metall-Hydrid-Batteri Typ R03 (AAA) 1,2 V/400 mAh. Normaladdning 40 mA/ 14 tim. 2-pack. 32-5476 59:-

Batteriadapter omvandling av R6 batterier till R14 eller R20 storlek. Billiga laddningsbara R6 batterier kan användas i apparater avsedda för R14 eller R20 batterier.

Nr	Förp om 4 st.	34:-	34:-
32-3074	R6 till R14		
32-3075	R6 till R20		

Telefonbatterier



Telefonbatteri/ersättningsbatteri för Din trådlösa "hemmatelefon". Laddningsbart batteripaket med miljövänliga Ni-MH celler utan Kadmium.

Dancall 6000	32-5818	3,6 volt	600 mAh	198:-
Doro Walk & Talk 901, Panasonic KX-T9000, 9000BS	32-5819	4,8 volt	1200 mAh	198:-
Panasonic KX-T9100BS, KX-T9200, 150G, 9250G	32-5820	4,8 volt	1200 mAh	198:-
Panasonic KXT9000, 9000BS	32-7181	4,8 volt	1200 mAh	198:-
Uniden 910/944	32-5821	4,8 volt	1200 mAh	198:-
Samsung Top-line 200	32-5822	3,6 volt	1200 mAh	198:-
Uniden 970, Doro pocket	32-5823	4,8 volt	1200 mAh	198:-
Doro Walk & Samsung	32-5824	4,8 volt	600 mAh	245:-



Telefonbatterier Laddningsbara batteripaket för bärbara "hemmatelefoner". Ni-Cd batterierna kommer under året att bytas mot Ni-MH batterier där detta är möjligt. Alla batteripaket är utrustade med den mest vanliga kontakten (mitzumi plug).

Nr	Ni-Cd/Ni-MH	Volt	mAh	Storlek mm.	Pris
32-4029	Ni-Cd	3,6V	280	50x50x10	58:-
32-5526	Ni-MH	3,6V	600	46x50x15	84:-
32-5527	Ni-MH	4,8V	600	57x50x15	96:-
32-4317	Ni-MH	3,6V	280	25x25	58:-
32-4318	Ni-Cd	3,6V	280	50x25x20	58:-
32-4319	Ni-Cd	3,6V	280	50x25x20	58:-
32-4320	Ni-Cd	4,8V	280	50x25x20	68:-
32-5532	Ni-MH	3,6V	500	30x27	84:-
32-5533	Ni-MH	4,8V	500	57x29x15	96:-
32-5534	Ni-MH	3,6V	500	43x29x15	84:-

Laddningsbara batterier

Tänk på miljön

Nickel-Cadmium batterier innehåller kadmium, ett ämne som är skadligt om det kommer ut i naturen. Det är mycket viktigt att dessa batterier återlämnas till återförsäljarna, som sedan vidareänder dem för återvinning.

Miljöfarliga batterier är märkta med eller eller med båda dessa symboler. Övriga typer av miljöfarliga batterier läggs i de speciella uppsamlingslådor som finns uppsatta i din kommun, eller återlämnas till en återförsäljare av batterier.

Testa Dina batterier

32-3889



Batteriprovare för vanliga batterier och knappcellsbatterier. 13 olika mätområden upp till 12 V. Inbyggda motstånd ger rätt belastning vid batteritest. Storlek 88x57x28 mm. Testsladd med förlängning. 32-3889 98:-
Batteriprovare Visar batteriets kondition. Mäter 9V, 1,5V, och knappcellsbatterier. Mycket enkel att använda. Storlek 55x51x18 mm. 22-4211 64:-

Vad är laddningsbara batterier?

Medan vanliga batterier blir obrukbara när strömmen är slut, kan laddningsbara batterier återuppladdas mer än 500 ggr. Billigt i längden. Om du t.ex. använder laddningsbara batterier i en bandspelare och spelar 3 timmar varje dag kan du använda, d.v.s. ladda/urladda, det i ca 2 år.

Det finns två sorter av laddbara batterier. Nickel-Cadmium och Nickel-Metall-Hydrid. Skillnaden mellan dessa är att Nickel-Hydrid har större kapacitet. De har även större självurladdning och bör därför inte ligga oanvända någon längre tid efter uppladdning. **Nickel-Metall-Hydrid batterier är också miljövänliga.**

Kan laddningsbara batterier användas till samma apparater som vanliga batterier?

Ja. Men de passar bäst till apparater som används ofta och förbrukar mycket ström som t.ex. bandspelare, radioapp. och leksaker. De rekommenderas ej till rökdetektorer och klockor.

Hur laddas batterierna?

Ett nytt laddningsbart batteri måste laddas före användning. När batteriet är slut kan du ladda upp det på ca 6-15 timmar (beroende på vilken laddare som används).

Batteriet kommer upp till normal kapacitet först efter 4-5 i- och urladdningar. Med dubbel uppsättning av laddbara batterier har du alltid fulladdade batterier klara för användning.

Miljöavskattning på Nickel-Cadmium batterier

I priset på Nickel-Cadmium batterier ingår en av regeringen bestämd miljöavskattning. Hur stor denna avgift är beror på batteriets miljöklass. Ju högre vikt desto högre avgift. Om miljöavskattningen höjs kommer vi att höja våra priser på Nickel-Cadmium batterier med motsvarande belopp. För mer information kontakta vår ordremottagning eller någon av våra butiker.

Ni-CD batterier

Laddningsbara. Tillverkade av känt japanskt fabrikat, SUNRISE. Uppladdningstid 10-15 tim. Lämpliga för räknearranger, leksaker, radio m.m. Passande laddare se sid. 232.



Laddningsbart batteri SUNRISE. 1,2 volt.

Nr	Typ	220 mAh	2 st	49:-	10 st	225:-
32-4056	R03					
32-4337	R6	650 mAh	4 st	79:-	10 st	175:-



Laddningsbart batteri SUNRISE. 1,2 volt.

Nr	Typ	2200 mAh	2 st	10 st
32-4057	R14		110:-	475:-
32-4058	R20	4400 mAh	198:-	895:-



Snabbaddningsbara Ni-CD batterier med lodöron för tillv. av ackumulatörpack till modellbilar m.m. Storl. 23x43 mm. 1400 mAh/1,2 volt.

Nr	Pr st	10 st
32-3815	35:-	290:-

Laddningsbart batteri 6F22. 8,4 volt, 100 mAh.

Nr	Pr st	10 st
32-3776	69:-	590:-

Laddningsbart batteri R1. 1,2V, 100 mAh.

Nr	Pr st	10 st
32-3816	25:-	200:-
32-2140	34:-	275:-

Batterier, Batteriladdare

För Miljöns skull har vi övergått från Nickel-Cadmium celler till Nickel-Metall-Hydrid celler i våra videobatterier.



Video-batterier med Nickel-Metall-Hydrid celler. Det miljöriktiga laddningsbara Ni-MH batteriet utan cadmium. Många fördelar jämfört mot Ni-Cd batterier: 25-50% högre kapacitet, låg minneseffekt, längre livslängd samt skonsamt mot var miljö.

Nr	Volt	mAh	Storlek mm	Pris	Nr	Volt	mAh	Storlek mm	Pris
32-5508	6V	1500	90x47x20	295:-	32-5514	6V	1800	90x47x20	295:-
32-5509	6V	3000	90x47x38	495:-	32-5515	6V	3000	90x47x46	495:-
32-5510	6V	1700	90x47x20	295:-	32-5516	4.8V	1500	73x46x36	295:-
32-5511	6V	3600	90x47x35	495:-	32-5517	4.8V	3000	73x46x36	395:-
32-5512	6V	1800	90x47x20	295:-	32-5518	6V	1800	114x50x25	325:-
32-5513	6V	3400	90x47x35	495:-	32-5519	9.6V	1600	112x64x30	395:-
					32-5520	9.6V	1600	104x64x21	445:-

För att avgöra om något av våra batterier passar till Din kamera, gör så här: titta på bilden, läs av spänningen (volt) på Ditt batteri och mät storleken, ej tjockleken, den varierar med vilken kapacitet man väljer. Jämför med bild och data (ej mAh). Väljer Du ett batteri med hög kapacitet får Du längre drifttid på kameran. Väljer Du ett med låg kapacitet får Du kortare drifttid men ett lättare/funnare batteri som gör kameran smidigare. Förläng livslängden på batterierna genom att motionera dem i våra laddare/ urladdare. Se nedan.

32-4060 passar batterierna typ A, B, C, D
32-5504 passar batterierna typ A, B, C, D, E



Batteriladdare/urladdare (snabbaddare) för videobatterier med Nickel-Kadmium (Ni-Cd) och Nickel-Metall-Hydrid (Ni-MH) celler. Drivs med batterieliminatör 230V eller från bilens 12 volts uttag. Med urladdningsfunktion som tar bort minneseffekten. Temperaturavkännare kontrollerar laddningen. Laddtid 1-2 tim beroende på kapacitet. Lysdiodsindikering. Laddar 6 och 4.8V batterier. Levereras med eliminatör och 12 V sladd. Storlek: 145x72x42 mm.

32-5504 385:-

Urladdare för videobatteripack. Laddar ur batterierna till en nivå som gör att batteripacken ger maximal kapacitet efter återladdning. Lysdiodsindikering som visar batteriets kapacitet. Ljudsignal som talar om när batteriet är urladdat. Storlek 170x75x40 mm.

32-4060 179:-

230

Videotillbehör sid 277 Motorcykelbatteriladdare sid 128



Batteriladdare för 4 st Nickel-Kadmiumbatterier typ R6 samt ett 9V batteri typ 6F22. Laddström 100 mA resp 11 mA. Laddtid 7-16 tim beroende på antal/batterityp i laddaren. Lysdiodindikering. Storlek 103x42x60 mm.

32-4226 79:-



Batteriladdare för Nickel-Kadmium batterier. Laddar 1-4 batterier av typ R03, R6, R14, R20 samt 1 st 9V. Enkel testfunktion med lampa. Laddström 1,2V/120 mA, 9V/13 mA. Ansluts till 230V. Storlek: 210x100x50 mm.

32-4914 79:-

Batterier, Nätaggregat



Blyackumulatör typ motorcykelbatteri. Kan användas till hobby, alarm, nödbelysning m.m. Levereras torrladdade, måste fyllas med syra före användning.

Nr	Volt	Ah	Mått i mm	Pris
35-17	6	4	71x71x98	69:-
35-18	12	5	121x61x131	139:-
35-19	12	14	135x90x167	296:-
32-5507	12	24	186x126x178	395:-



Blyackumulatör, Sunrise, japanskt fabrikat, helkapslad och underhållsfri. För användning till video, alarmsystem, nödbelysning, modeller m.m.

Nr	Spänning	Ah	LxBxH	Pris
32-3892	6 V	3,4 Ah	134x34x60	145:-
32-3893	12 V	1,3 Ah	97x47x50	195:-
32-3894	12 V	2,2 Ah	177x34x60	245:-
32-3895	12 V	3,4 Ah	134x67x60	269:-
32-3896	12 V	6,5 Ah	151x65x94	298:-
32-3897	12 V	10,0 Ah	151x101x94	395:-
32-3929	12 V	24,0 Ah	165x125x175	765:-



Lämpiga laddare till ovanstående batterier.

32-4639	för 6V 3,4 AH	295:-
32-4640	för 12V 1,3/2,2/3,4 /6,5/ 10 (24)*Ah.	315:-

* Batteri 32-3929 tar ca 40 tim att ladda med laddare 32-4640.

Laddhandske 2-polig, grå, max 50A. Kan användas både som han- och honkontakt. Går ej att felvända. Silverpläterade kontakter. Avsedd för trådare 1,3 - 15 mm². Storlek 48x35x16 mm.

22-896 65:-



Köpinformation sid 364,



Nätaggregat. Stabiliserad utspänning inställbar från 3-15 V. Volt och amperemeter. Polskriv med anslutning för bananstift eller löddora. Max belastning 3-5V/1,5A, 5-9V/2A, 9-11V/3A, 11-14V/4A, 14-15/3A. Storlek 227x164x82 mm. Vikt 3 kg.



Nätaggregat Stabiliserad utspänning 12,6V/2A. Polskriv med anslutning för bananstift eller löddora. Storlek 145x120x70 mm.

32-7019 225:-

Nätaggregat MASCOT Switchat aggregat speciellt lämpat för mobiltelefoner m.m. Med paneluttag som passar stickpropp nr 22-82. Justerbar utspänning 10-12 V.

Nr	Typ	Amp	Pris
32-2165	8823	7	995:-
32-2160	9320	5	695:-

Omformare för omvandling av 12 V likspänning till 50 periodig växelspanning 230 V. Kontinuerlig belastning 110 W. Kortvarig 150 W. Verkningsgrad 80 % vid 120 W. Tomgångsförbrukning 1,8 W. Min drivspänning 11 V. Max 15 V strömförbrukning. 12,5 A vid 120 watts belastning. Lämplig till TV, video, cirkulationspump m.m. Storlek 200x105x57 mm. Vikt 1,8 kg. Lev. med 1,25 m ledningar och batteriklämmor.

32-3616 1150:-

Omformare som 32-3616 men avsedd för 24 V. 32-3617 1350:-

N = Ny produkt i årets katalog.

Batteriladdare



Batteriladdare universal för **NI-MH** och **NI-Cd** batterier. Laddar 1 till 4 batterier av typ R03, R6, R14, R20 och 1 till 2 st 9V typ 6F22. Med urladdningsfunktion (gäller ej 9 V). Saknar timer, laddningen måste avbrytas manuellt när batterierna är fulladdade. Laddtid 5 till 40 timmar beroende på batterityp och kapacitet. Storlek 160x145x60 mm. **175:-**
32-7017



Batterieliminatör utrustad med cigarettändaruttag. Utspänning 12V vid max belastning 1A, (obelastad 18V). Se även sid 250.
32-4962

Köpinformation
se sidan 364



Batteriladdare som 32-4383 men laddar 1-4 Nickel-Kadmiumbatterier typ R03 eller R6. Omkopplare i botten för rätt laddström. 180/200 mA resp 500/600/700 mA. Laddtid: 3 till 4,5 timme. Urladdning: 1,5 till 3 tim beroende på batterityp. Lysdiöndikering. Storlek 120x80x50 mm.
32-4382

232



Batteriladdare 12V, för anslutning till bilens cigarettändaruttag eller batterieliminatör t.ex. 32-4962. Snabb-laddar 1-4 st **NI-MH** eller **NI-Cd** batterier av typ R03, R6. Laddningstid 7-45 minuter beroende på batterityp och kapacitet. Kopplar automatiskt över till underhållsladdning när batterierna är fulladdade. Storlek 125x80x50 mm. Lev. med 1,5 m. kabel och cigarettändarpropp.
32-7015



Laddningsaggregat för 1-12 st Nickel-Kadmiumceller eller batteripack. Kan med 4 olika kontakter (möjlighet till polvändning) anslutas till de flesta förekommande ingångar på handburna kom. radio eller batteripack, som inte behöver demonteras för laddning. 12V/ 50 mA.
32-5203

Laddningsbara batterier sid 228-229



Batteriladdare med **microprocessorövervakad laddning och urladdning**. Passar **NI-MH** och **NI-Cd** batterier av typ R03, R6, R14, R20 och prismatiska. Laddar 1-4 batterier av typ R03 och R6, övriga 1-2 st per gång. Automatisk inställning av rätt laddningsström. Laddtid 1 till 6 timmar beroende på batterityp och kapacitet. Lysdiöndikering för laddningsstatus. Storlek 160x100x65 mm.
32-7016



Batteriladdare för **NI-MH** batterier. Snabb-laddar (5 tim) 2 eller 4 batterier av typ R6 eller R03. Inbyggd timer kopplar automatiskt om till underhållsladdning när batterierna är fulladdade. Separata temperaturavkännare kopplar om till underhållsladdning om något batteri skulle bli för varmt. Lysdiöndikering laddningen. Laddström R6: 300 mA, R03: 100 mA. Sätts direkt i 230V vägguttag. Storlek 120x75x45 mm.
32-4913



Batteriladdare med urladdare. Laddar 1-4 laddningsbara **NI-Cd** batterier typ R03/R6/R14/R20 samt 2 st 9V batterier typ 6F22. Snabb-laddning. Kopplar automatiskt över till underhållsladdning vilket gör att batterierna kan lämnas i laddaren för senare användning. Automatisk inkoppling av rätt laddström 60/200/600/600 resp 11 mA. Ej urladdning/snabb-laddning och underhållsladdning av 9V batterier. Laddtid från 1,5 till 8 tim, urladdning från 1,5 till 4 tim beroende på batterityp. Lysdiöndikering. Storlek: 230x115x65 mm.
32-4383

Batterieliminatörer

Håll batterikostnaderna nere!
Använd batterieliminatör till Dina apparater när detta är möjligt.



Batterieliminatör för anslutning till 230 V. Försedd med 1,8 m sladd och 2,1 mm batteripropp. Polaritet: minus på centrumledaren. För anslutning till transistorradioapparater, bandspelare m.m. med max 400 mA strömförbrukning. Spänningsstabiliserad och dubbelisolerad.

Nr	Utsp.	Max.eff.	Pr st	10 st	100 st
32-7021	3 V	1,2 Watt	84:-	735:-	6650:-
32-7022	4,5 V	1,8 Watt	84:-	735:-	6650:-
32-7023	6 V	2,4 Watt	84:-	735:-	6650:-
32-7024	7,5 V	3,0 Watt	84:-	735:-	6650:-
32-7025	9 V	3,6 Watt	84:-	735:-	6650:-
32-7026	12 V	4,8 Watt	84:-	735:-	6650:-

98:-



Batterieliminatör med stabiliserad inställbar utspänning 1,5, 3, 4,5, 6, 7,5, 9 och 12V. Max belastning 500 mA. Levereras med 1,8 m kabel och 7 st utbytbara batteriproppar med polvändning som passar till de flesta apparater.
32-7018



Batterieliminatör med stabiliserad utspänning. Inställbar mellan 3/4,5/6/7,5/9 och 12V. Belastning **max 1 A**. Levereras med 1,8 m kabel och 7 st utbytbara batteriproppar som passar de flesta apparater. Storlek 120x70x60 mm.
32-5500



Spänningsomvandlare från 12V till 3 / 4,5 / 6 / 7,5 / 9 och 12V, 1A. För drift av CD-spelare, kassetbandspelare m.m. från bilens cigarettändaruttag. 6 olika utbytbara multikontakter med polvändning. Storlek 140x55x30 mm.
22-900

Förlängningsladdar och övergångskontakter sid 265

MASCOT



Batterieliminatörer för anslutning till 230V. Fabrikat Mascot. Dubbelisolerade och spänningsstabiliserade. 2,1 mm. batteripropp. Polaritet: minus på centrumledaren.

Batterieliminatör för Free Style och mindre radioapparater. Utspänningen justerbar från 1,5-9 V. Max. 1,5 W.

32-1256

Batterieliminatör för radioapparater, skivspelare, kassetbandspelare m.m. Utspänningen justerbar från 5-12 V. Max 2,4 W. Vikt 0,4 kg.

32-855

Batterieliminatör för stora transistormottagare, bandspelare, Walkie-Talkie m.m. Utspänningen justerbar från 5-15 V. Max 7,5 W. Vikt 0,45 kg.

32-1314

Ovanstående eliminatörer kan även levereras med multikontakt och polvändning.

Nr	Motsvarar	Pris
32-4091	32-1256	185:-
32-4092	32-855	210:-
32-4093	32-1314	245:-



Batterieliminatör switchande. Utspänning 13,8V/0,8A. 20 cm sladd med cigarettändaruttag. Lämplig att användas tillsammans med 12 V laddkabel för mobiltelefon, vid resor. Låg vikt, 80g.
32-5498

Batterieliminatör som ovanstående. Utspänning 14,2V/3A. Vikt 250 g.
32-5499



Batterieliminatör MASCOT MASCOT 8662. För 24-12 V DC. Insp. 20-30 V. Ut 12-15 V. Max 8 A. Lämplig för mobiltelefon, m.m. Storlek 115x115x64 mm.
32-856

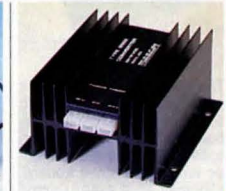

Spänningsomvandlare MASCOT 8662. För 24-12 V DC. Insp. 20-30 V. Ut 12-15 V. Max 8 A. Lämplig för mobiltelefon, m.m. Storlek 115x115x64 mm.
32-1355

233

22-681



Krokodilklämma, för 4 mm bananstift, förnicklad och med kraftig fjäder (22-681 endast för lödning).

	Pr st	10 st	100 st
22-681-1 Helisolerad svart	7:-	39:-	340:-
22-681-3 Helisolerad röd	7:-	39:-	340:-
22-94-1 Isol. skalt svart	7:-	39:-	340:-
22-94-3 Isol. skalt röd	7:-	39:-	340:-
22-1266-1 Isol. hylsa svart	7:-	39:-	340:-
22-1266-3 Isol. hylsa röd	7:-	39:-	340:-
22-742 Oisolerad	6:-	36:-	300:-
22-1267 Med skruv	6:-	36:-	300:-

Apparatlådor sid 205



Bananstift med tvårhål för påbyggnad. Röd eller svart. Stiftdiam. 4 mm.

Nr	Färg	Pr/st	10 st	50:-
22-4006	R/S pr/par	12:50		
22-4007-1	Svart	50:-		
22-4007-3	Röd	50:-		



Polskruv av föm. mäsning med huvud och brickor av svart eller röd isolering. Anslutning med löddöra och bananstift. Strl. 11x34 mm.

Nr	Färg	Pr/st	10 st	89:-
22-1147-1	Sv	12:-		
22-1147-3	Röd	12:-		



Tång/skruvmejselsats för precisionsarbeten. Innehåll: sidavbitare och radiotång av polerat stål med bladfjäder, spårmejslar med fritt roterande topp för maximal kontroll. Klingmått 1,4x40 mm, 3,0x100 mm, 4,0x100 mm, Phillips nr 00x100 mm, nr 1x100 mm. Förpackat i fackindelad fodral med kardborreläs.

Nr	Pr/stk	10 stk	28:-
30-5204			
Fodral utan verktyg.			
30-5283			

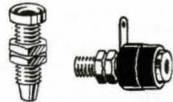

Kontakthylsa av förnickl. mäsning för bananstift, 4 mm. Med lödnabb.

Nr	Pr/st	10 st	64:-
22-188			

Kontakthylsa, svart eller röd. Isol. panelmontering och genomgående hål, 4 mm.

Nr	Färg	Pr/st	10 st	74:-
22-409-1	Sv	9:-		
22-409-3	Röd	9:-		

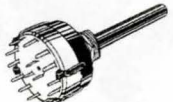

Vridomkopplare (kapslad) med justerbart stopp. Omkopplaren har icke kortslutande kontakter vid omkoppling. Axel 6x50 mm. Monteras i 10 mm hål.

Nr	Poler	Lågen	Pris
22-3904	1	12	19:50
22-3905	2	6	19:50
22-3906	3	4	19:50
22-3907	4	3	19:50

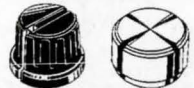

Ratt i svart plast med metallhylsa för 6 mm axel, lås-skruv. Vit markering.

Nr	Ø mm	Pris
22-3908-2	20	2 fp 16:-
22-3908-10	20	10 fp 64:-

Ratt av massiv alum. med 1/4" axelhål. Strl. 23x15 mm.

Nr	Pr/stk	10 stk	260:-
22-1678			



Termosäkring för skydd av apparater och utrustningar. Bryter kretsen om för hög värme uppstår. Godkänd av SEMKO. Längd inkl. anslutningstråd ca 64 mm. Diam 4 mm. Resistiv belastning 16 A/250 V. Induktiv belastning 2 A/250 V. Finns för följande bryttemperaturer: 84°, 98°, 104°, 128°, 141°, 152°, 184°, 216°, 228° och 240°C. **Anges gradat.**

Nr	Pr/st	10 st	105:-
12-23			

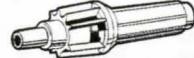

Säkringshållare för 6x32 mm säkring. Bajonettfästning. Lödanslutning för genomgående ledning.

Nr	Pr/st	10 st	430:-
22-912			

Köpinformation se sidan 364



Säkringshållare för 6x25 mm säkring. Bajonettfästning. Skruvförbindning för 4 mm² ledning. Med 8 A säkring.

Nr	Pr/st	10 st	75:-
25-407			

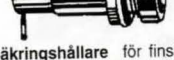

Säkringshållare för försäkring 5x20 mm. Bajonettfästning med mejselspar. Storlek 13x37 mm.

Nr	Pr/st	10 st	145:-
22-1265			



Säkringshållare för glasrörsäkring 6x32 mm (12-898). Storlek 50x20 mm.

Nr	Pr/st	10 st	145:-
22-1104			

Bussningar av svart gummi. För kabelgenomföring m.m., för ca 1-2 mm plåt.

Nr	A mm	B mm	C mm	10 st	100 st
22-139	9	6	3	22:-	165:-
22-140	11	8	6	22:-	165:-
22-141	14	10	8	24:-	188:-
22-145	25	19	15	39:-	325:-
22-146	30	22	16	39:-	325:-

Säljes i förp. med 10 st. av samma värde

Säkringar i glasrör 6x32 mm. 0,5, 0,7, 1, 1,5, 2, 2,5, 4, 5 och 10 A.

Nr	Pr/st	38:-
12-898		

Finsäkring i glasrör 5x20 mm med föm. ändhylsa. 100 mA, 200 mA, 250 mA, 315 mA, 500 mA och 800 mA.

Nr	Pr/st	17:50
12-397		

Tröga 5x20 (ej 10A). 400 mA, 500 mA, 630 mA 800 mA, 1,0 A, 1,25 A, 1,6 A, 2,0 A, 2,5 A, 3,15 A, 4,0 A och 6,3 A.

Nr	Pr/st	19:50
12-303		



Experimentplatta av pertinax med rasterbanor i kopparlaminat, deln. 2,54 mm. Borrade för komponenter. Eur. format 160x100 mm.

Nr	Pr/st	35:-
22-3156		



Etsningsats för etsning av kretskort. Med denna sats utför ni själv enkelt egna kretskort. Endast vatten behöver tillsättas. Levereras med laminatplatta 14x100 mm, pennor, etspulver samt instruktion.

Nr	Pr/st	69:-
22-1612		

Etspulver. 200 g förpackning för 1 liter lösning.

Nr	Pr/st	29:-
22-1613		

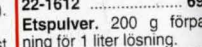

140



140

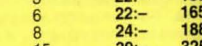

140

140

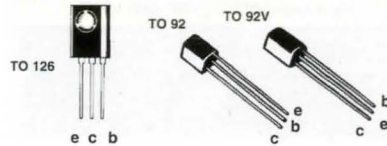

Kiseltransistor LF. Hölje TO 92.

Nr	Typ	PNP	Pris
22-1432	BC 557 B=BC 307 B	PNP	5:-
22-1437	BC 547 B=BC 237 B	NPN	5:-
22-1462	BC 548 B=BC 238 B	NPN	5:-

Transistor Vceo 100 V. Ic 1,5 A. Ptot 8 W.

Nr	Typ	Pol	Hölje	Pris
22-1251	BD 139	NPN	TO 126	9:-
22-1252	BD 140	PNP	TO 126	9:-

Spänningsregulatorer med fast utspänning. Kortslutningssäkra. Max insp. 35 V. DC. Toleransutsp. ±5%. Kapsel TO-220.

Nr	Typ	Utsp/v.	Max utström/A	Pr/st	10 st
22-3380	7805 CV	+5	1,5	9:-	68:-
22-3381	78505 CV	+5	2,0	13:-	110:-
22-3382	7812 CV	+12	1,5	9:-	68:-
22-3383	78S12 CV	+12	2,0	13:-	110:-

i = input 3 = ground 2 = output

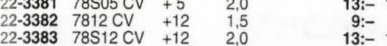

Bildiod högeffekt kisel. Inpressningsdiöd för bilar med växelströmsgenerator. Användbar även i andra sammanhang, t.ex. batteriladdare. 35 A PRV 200 V.

Nr	Pr/st	10 st	145:-
22-1438			

Katod till hölje

Nr	Pris/st	10 st
22-4043	30:-	260:-
Anod till hölje	30:-	260:-
22-4044	30:-	260:-

Kisel diöd 1 A. Storlek 5x2,5 mm. 22-105 typ 1N4003, 22-13349 typ 1N4007

Nr	Max AC	Pr/st	10 st
22-105	140V	3:-	9:50
22-107	700V	3:-	9:50

Kisel diöd 3 A. Storl. 7,5x9,55 mm.

Nr	Pr/st	10 st
22-3348	6A	12:50 85:-
22-3349	10A	13:50 90:-

Likriktare Bryggkopplad kisellikriktare för batteriladdare, nätaggregat m.m. 400 V PRV. Storl. 6 A 15x15x6 mm. 10 A 19x19x7 mm.

Nr	Pr/st	10 st
22-2268	200	5:- 20:-

Switch-diöd 1N4148. Universal kisel. 75 V, 100 mA.

Nr	Pr/st	10 st
22-379	10:-	75:-

Likriktare Bryggkopplad kisellikriktare för batteriladdare, nätaggregat m.m. Denna brygga har isolerat metallhölje (1,5 KV provspänning) och monteras direkt på chassi eller kylelement. Lämnar max 25 A/75°, 200 V PRV. Storlek 28x28 x22 mm.

Nr	Pr/st	10 st
22-2186	29:50	245:-

Ordertelefon 0247/44 444 orderfax 0247/44 555



Fotomotstånd med ett ljuskänsligt spärrskikt som ändrar ledningsförmågan i förhållande till ljuset. Känsligt även för svagt ljus. Användes till många styr- och kopplingsändamål i moderna automationer.

Fotomotstånd 50 Mohm, vid 10 Lux 100 Kohm och vid dagsljus (utan sol) 2 K ohm. Max inre belastning 100 mW. Max 150 V. Diam. 8 mm.

Nr	Pr/st	10 st
22-1420	22:50	189:-

Fotomotstånd 2 Mohm, vid 10 Lux 5 Kohm och i dagsljus under 100 ohm. Max inre belastning 500 mW. Max 200 V. Diam. 14 mm.

Nr	Pr/st	10 st
22-1421	85:-	750:-

Motståndssats 0,25W. Tolerans 5%. 500 st sorterade motstånd, 54 olika värden från 4,7 ohm - 10 Mohm. Färgkod medföljer.

Nr	Pr/st	10 st
32-4825		125:-

Lysdiöd i glasklart hölje med rött sken. Diam. 5 mm. 1,85 V/10 mA.

Nr	Pr/st	10 st
22-8	5:-	15:- 110:-

Lysdiöd Diam. 5 mm med blinkande rött sken. Frekv. ca 3 Hz. Arb.sp 5 V.

Nr	Pr/st	10 st
12-132	9:50	74:-

Potentiometer, trådindad. 20 ohm, 4 W. Med pilarrt.

Nr	Pr/st	10 st
22-1149	34:-	265:-

Lathund för elektroniska beräkningar



Lysdiöd 5 mm. Två-färgs. Rött eller grönt sken. 2,1 V/10 mA.

Nr	Pr/st	10 st	100 st
22-175	8:-	55:-	440:-

Hällare för lysdioder. Av svart plast.

Nr	F.ljus	Pr/st	10 st
22-743	3 mm	14:50	125:-
22-744	5 mm	14:50	125:-
22-16910	mm	34:-	298:-

Lysdiöd ljusstark. Diam 10 mm, röd. Ljusintensitet 500 mcd. 2 V/20 mA.

Nr	Pr/st	10 st	100 st
22-3890	8:-	59:-	450:-

Ordertelefon 0247/44 444 orderfax 0247/44 555

Antenner

Antenner för radio och TV



FM-antenn 3 element. Förstärkning 5 dB. Kopplingsdosa för 75 ohms koaxialkabel eller bandkabel. Levereras med mastfäste. Längd 98 cm bredd 165 cm.
32-5338 290:-



FM-antenn Rundmottagande. En utmärkt antenn för att ta emot flera FM-stationer som ligger geografiskt på olika ställen. Anslutning för 75 ohms koaxialkabel eller bandkabel. Vägghäste. Diameter 55 cm.
42-4009 285:-

VHF-antenn

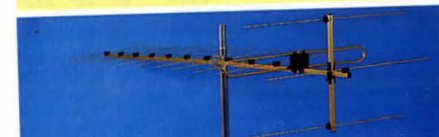

TV-antenn VHF 14 element. För kanal 5-12. Förstärkning 10,5 dB. Anslutning för koaxialkabel (75 ohm) eller bandkabel (300 ohm). Mastfäste. Längd 202 cm.
42-168 395:-

UHF-antenn



TV-antenn UHF 91 element. För kanal 21-69. Förstärkning 15 dB. Anslutning för koaxialkabel (75 ohm) eller bandkabel (300 ohm). Mastfäste. Längd 237 cm.
42-4127 10 st 2945:-

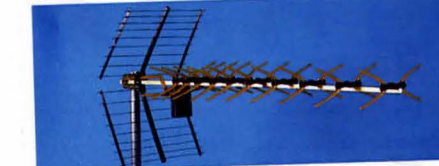

TV-antenn UHF 43 element. För kanal 21-65. Förstärkning 13 dB. Anslutning för koaxialkabel (75 ohm). Mastfäste. Längd 119 cm.
42-209 Pr st 198:- 10 st 1795:-

Kombiantenner (VHF och UHF)

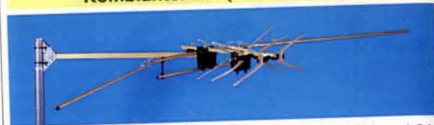

Kombi-antenn, 10 element. VHF kanal 2-4, UHF kanal 21-68. Förstärkning VHF 3 dB, UHF 8,5 dB. Längd 44 cm. Anslutningsdosa för gemensam band eller koaxialkabel. Levereras med ställbart väggfäste.
42-238 345:-

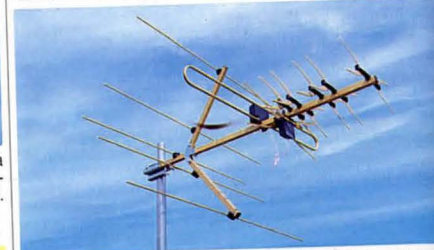

TV-antenn KOMBI, 28 element. För både TV1 (kanal 5-12) och TV2 (kanal 21-69). Förstärkning 6,5 dB resp. 9 dB. Mastfäste. Anslutningsdosa för en gemensam bandkabel eller koaxialkabel. Längd 108 cm.
42-960 395:-



TV-antenn KOMBI med 46 element. TV1 (kanal 5-12) och TV2, TV4 (kanal 21-69). Förstärkning 9 dB resp. 12 dB. Mastfäste och anslutningsdosa f. koaxialkabel medf. Längd 225 cm.
42-4105 Pr st 495:- 10 st 3445:-

Inomhusantenn



Inomhusantenn för såväl TV1 (Kanal 5-12) och TV2 (Kanal 21-68). Under gynnsamma förhållanden räcker denna antenn för fullgod mottagning. Levereras med propp för TV-anlutning.
32-3999 139:-

Husvagnsantenn



Husvagnsantenn. Kombiantenn med aktiv förstärkare för kanal VHF 2-12 och UHF 21-69. Förstärkning 15-26 dB. Mastfäste. Längd 40 cm. Drivspänning 12 V DC. Lev. med delningsfilter, 6 m koaxialkabel och spänningskabel. Försedd med stickpropp för cigarettändarruttag.
32-3619 395:-

Antennkabel sid 209

Antenner, Förstärkare

27 MHz

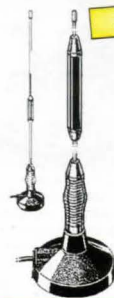

Antenn för 27-MHz bandet. Höjd 60 cm. Med 3 m. sladd och koaxialkontakt typ PL 259. Fot med led och magnetfäste.
32-451 165:-

Gummi-antenn med inb. förlängningsspole för 27 MHz. Passar PR-apparater där en av de nedre sektionerna är 10 mm. Längd 32 cm.
32-1640 98:-

Antenner av förkromad mässing med 6 respektive 8 utdragbara sektioner

Längd 13-60 cm. Diam 6 mm.
22-2192 44:-

Längd 12-48 cm. Diam 6 mm.
Nr Pr st 10 st
22-2090 22:- 165:-



Antennförstärkare Bredbandsförstärkare, 47-862 MHz för VHF-, UHF- och FM-bandet. Förstärkning 20 dB reglerbar ± 12 dB. Sättes direkt i vägguttaget. 75 ohms ingång och utgång. Passande antennproppar 1 st. 22-834 och 1 st. 22-835 (medföljer ej).
32-3613 198:-

För montering utomhus



Antennförstärkare med separat nätdel. 3 ingångar.
Band Kanal Förstärkning (justerbar)
VHF + FM 2-4 + FM 14-24 dB
VHF 5-12 14-24 dB
UHF 21-69 22-32 dB
Brus 2,5 dB. För 75 ohms koaxialkabel. Lev. med fästen för vägg/mastmontage. 230V.
32-7042 750:-

Bilantenn AM/FM. Självhäftande för fastsättning på t.ex. bakrutan. Justerbart fäste. Kabel (4,8 m) med självhäftande platta monterar på rutans insida (något hål behövs ej). Längd 58 cm.
35-1125 195:-

Bilantenn med toppsektion av böjligt svart plastmaterial. Förlängningsspole i nedre sektionen anpassar antennen till LV, MV, KV och FM. Nedre delen kan skruvas för anpassning till olika karosstyper. Antennlängd 40 cm. Kabellängd 1,2 m. Monteras i 6 mm. hål.
32-3605 98:-

Bilantenn, glasfiberstomme klädd med en kopparstrumpa, överdragen med skyddande svart krympslang. Speciellt anpassad för FM-mottagning. Kabellängd 1,5 m. Monteras i 12 mm. hål. Längd 53 cm. Justerbart böjläk.
32-3606 98:-

Bilantenn av svart glasfiber med invändig koppartråd. Rektangulär fot. Monteras i 14 mm hål. Kabellängd 1,4 m. Längd 80 cm. Justerbart böjläk.
32-4001 130:-

Med löstagbara antenspröt

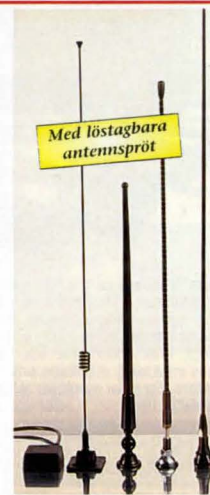

Bilantenn i vit, röd eller svartförkromat utförande. Kabellängd 1,2 m. Längd 45 cm. Antenspröten avtagbart vid maskintvätt. Monteras i 14 mm hål.

32-3607-1 Svart 64:-
32-3607-2 Vit 64:-
32-3607-3 Röd 64:-

Elantenn



Bilantenn, helautomatisk, 5 sektioner. Längd 1 m. Antennen är i nedskjutet läge låst och skyddas därför mot avbrytning. Kan kopplas så att antennen skjuts ut/in vid på/avslag av bilstereoapparater med uttag för automatisk bilantenn. 12VDC. Inbyggnadsmått: 320x85x68 mm.
32-4549 330:-

Skarvsladd till bilantenn. Skarvsladd m. skarvkontakt.
Nr Längd Pr st
32-1520 1 m 28:-
32-1522 3,5 42:-
32-1523 5 m 54:-

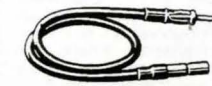

Mobiltelefonantenn se vår tillbehörskatalog

Antenntillbehör



Hjälper Dig att ställa in Din parabol

Satellit sökare ett bra hjälpmedel när man ska ställa in parabolantennen. Satellit sökaren kopplas in mellan parabolantennen och satellitmottagaren eller direkt till parabolantennen (då krävs det 10 st 1,5V batterier typ R6 som strömförsörjning). Frekvensområde 950-1550 MHz. Syftkompass för grov inställning medföljer. Lev. med mellankabel och batterihållare. Batterier medföljer ej. Storlek 102x64x38 mm. 32-5624 395:-

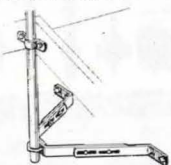

Väggfäste, justerbart 295x440 mm. Passar 1 1/2" mastör. Tillv. av 35x5 mm galv. plattjärn. Lev. komplett med skruv, utan mastör. 32-447 125:-

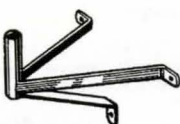

Väggfäste, stabil konstruktion av galv. plattjärn med rörfäste. Djup ca 32 cm. Lev. med skruv, utan mastör. 42-452 95:-

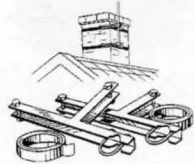

Skorstensfäste. Dubbelt fäste för 2" antennemast. Kraftigt och gediget utförd och korrosions säkert helt varmgalvaniserat. Enkelt och snabbt att montera och sitter säkert. Bandlängd 2x5 m. 32-1069 135:-



Vägguttag för villaantenn. Kan monteras infällt i dosa eller utanpåliggande. (Passande proppar: TV 22-835, Radio 22-834.) 32-4294 79:-



Antenn och videokabel. Dubbelskärmd koaxialkabel med pågjutna TV-antennproppar (hane, hona), 75 ohm. Nr Längd Pris
22-93 1,5 m 19:-
32-3160 2,5 m 25:-
32-3161 5,0 m 29:-
32-3467 10,0 m 49:-



Antennfilter för sammankoppling av 4 antenner till en nedledning. 2 st. UHF antenner (kanal 21-69), 1 st. VHF (kanal 5-12), 1 st. VHF (kanal 2-4). Anslutningar för koaxialkabel. Lev. med mastfäste. Storl. 115x100x50 mm. 32-4279 95:-

Antennfilter för sammankoppling av VHF (TV1) och UHF (TV2) antenner till en nedledning. Ingång för koaxial- eller bandkabel. Utgång endast för koaxialkabel. 32-972 69:-

Antennfilter för sammankoppling av 4 st. antenner till en nedledning. Ingångar: Band 1 (Kanal 2-4), Band 2 (FM), Band 3 (Kanal 5-12) och Band 4-5 (UHF). Utgång och ingångar för koaxialkabel. Levereras med mastfäste. Storlek 115x100x43 mm. 32-3234 79:-

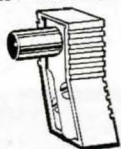

TV-antennpropp för koaxialkabel. Vinkelutförande med skruvanslutning, 9,5 mm. Nr Pris /st 10 st
22-834 14:50 94:-
TV-antennpropp hona. 22-835 14:50 94:-



Koaxialkontakt. Gängas på kabeln. Nr Kabeldiam. Pr st
22-3688 2-vägs 49:-
Dämpning: VHF 5,2 dB, UHF 5,5 dB.
22-3689 3-vägs 59:-
22-3692 5,4 mm 5:-
22-3693 6,8 mm 5:-

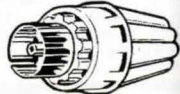

TV-antennpropp för koaxialkabel. Hane. Nr Pris /st 10 st
22-834 14:50 94:-
TV-antennpropp hona. 22-835 14:50 94:-

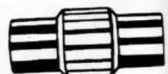

Adapter passande grenuttag och TV-antennproppar. Kan även användas vid förlängning av antennkablar. Hane-hane Pr st 10 st
22-297 13:50 89:-
Hona-hona Pr st 10 st
22-298 13:50 89:-

Koaxialkontakter, Krympslang, Omkopplare, Väskor



Krympslang av tvåbunden polyolefin. Utmärkande egenskaper är stor motståndskraft mot mekanisk överkan. Krymptemp. 135° - 300°C. Arb. temp. -150° - +105°C. Krymper 50%. Storlek anger innerdiam. i mm före krympning. 1 m längder. Svart. 49-231-24 2,4 10:-
49-231-32 3,2 10:-
49-231-48 4,8 12:-
49-231-64 6,4 12:-
49-231-95 9,5 14:-
49-231-127 12,7 18:-
49-231-160 16 20:-
49-231-190 19 25:-
49-231-254 25,4 25:-

Krympslang-sats 15 st olika färgade krympslangar. Grovlek 2, 3, 4, 6, 8 och 10 mm. Längd 20 cm. 32-4229 39:-
Grovlek 12, 16, 20, 24, 32 mm. 32-4230 45:-
Slang-sats med 7 st olika 1 m. längder isolationsslang av plast. Diam. 2-10 mm. 32-1175 29:-



Koaxialkontakt typ PL-259. Kabelintag för RG-8. Nr Pr st 10 st
22-1694 16:50 140:-
Reduceringshylsa för kontakt 22-1694. Minskar kabelintaget till 5 mm. Nr Pr st 10 st
22-1695 8:- 60:-
Koaxialkontakt för ansl. av koaxialkabel. Passar RG-58. Nr Pr st 10 st
22-4698 29:- 260:-



Uttag, typ BNC. Nr Pr st 10 st
22-1705 44:- 375:-
Koaxialkontakt, typ BNC. Nr Pr st 10 st
22-1704 44:- 375:-



Paneljack PL 239. Nr Pr st 10 st
22-1824 16:50 140:-

Köpinformation
se sidan 364



Skarvdon, PL-258. Nr Pr st 10 st
22-1696 18:50 160:-



Omkopplare 2-polig, 2-vägs, för svagström. 35x13 mm. Nr Pr st 10 st 100 st
22-1449 8:50 59:- 490:-



Strömbrytare enpolig med skylt. Svagström 2A. Nr Pr st 10 st
22-947 24:50 195:-



Tryckkontakt Ger kontakt vid intryckning. Monteras i 7 mm. hål. Tryckknappens diam. 6 mm, 10 mm. med extra hylsa monterad enl. bild (medföljer). Nr Pr st 10 st 100 st
22-1304 9:50 59:- 500:-



Kopplingsstöd av pertinax. Nr Lödörönst 10 st
22-1037 4 7:- 52:-
22-1038 6 8:- 60:-
22-1039 8 9:- 69:-
22-1040 10 11:- 82:-



Miniaturomkopplare. En precisionsomkopplare i miniatyr. Storl. 37 mm, vipparm 13 mm. Max. 6 A vid 125 VAC. Vipparmen överdragen med svart plasthätta. Monteras i 6 mm hål. Nr Pr st 10 st
12-687-1 1-polig växling till-till 27:- 235:-
12-688-1 1-polig växling till-från-till 29:- 250:-
12-689-1 2-polig växling till-till 34:- 290:-
12-690-1 2-polig växling till-från-till 36:- 310:-
Miniaturomkopplare med vipparmen av mattloxerad aluminium, längd 11 mm. Hela höjden 32 mm. Monteras i 6 mm hål. Kontaktytor av försilvrad koppar. Max 3 A vid 125 V AC. Nr Pr st 10 st
22-359 1-polig brytare till-från 29:- 250:-



Serviceväska Lämplig väska för t.ex. resande reparatörer. Med plats för verktyg och div. elektronikinstrument m.m. Flyttbara mellanväggar. Förstärkta kanter i aluminium. Läsbara snäpplås. Lev. med axelrem. Storlek 46x34x15 cm. Svart. Verktyg medföljer ej. 40-5363 365:-



Förvaringsväska med förstärkta kanter av aluminium. Lämplig väska att förvara eller frakta div. foto, elektronikprodukter i. Fyllt med skumplastinlägg som lätt kan tillskåras för önskad inredning. Läsbara snäpplås. Lev. med axelrem. Storlek 46x34x15 cm. Nr Färg Pris
42-4750 Aluminium 365:-
42-4751 Svart 345:-
Reservinsats passande ovanstående förvaringsväskor. 42-3295 75:-

Mätinstrument



Digitala multimetrar av fabrikat CALTEK. LCD-instrument med många funktioner och bra noggrannhet. Överbelastnings-skydd, utfällbart stöd. Stor display med 16 mm stora siffror (32-7161 12 mm stora siffror). Levereras komplett med testsladdar och batteri typ 6F22. Noggrannheten i % av avläst värde.

Digital multimeter CM2701. 3 1/2 siffrors stor display.

Mätområde	Noggrannhet
DCV 0-0,2/2/20/200/600 V	+0,8%
ACV 0-200/600 V	+0,8%
DCA 0-200 µA/2/20 mA	+1,0%
0-200 mA	+1,2%
0-10 A	+0,8%
OHM 0-0,2/2/20/200 kohm	+1,0%
0-2 Mohm	+1,2%

Diodtest med summerton. Transistormätning PNP/NPN och hFE. Storlek 141x69x36 mm. Automatisk avstängning. Skyddshölster medföljer.

32-7161 **295:-**

Väska passande till ovanstående instrument. **32-7163** **35:-**

Digital multimeter CM3900. 3 1/2 siffrors stor display.

Mätområde	Noggrannhet
DCV 0-0,2/2/20/200/600 V	±0,5%
0-0,2 V	±1,2%
ACV 0-2/20/200 V	±0,8%
0-600 V	±1,2%
DCA 0-200 µA/2/20 mA	±0,5%
0-200 mA/2 A	±1,2%
0-20 A	±2,0%
ACA 0-200 µA/2/20 mA	±1,0%
0-200mA/2 A	±1,8%
0-20 A	±3,0%
OHM 0-200 ohm	±0,5%
0-2/20/200 Kohm/2 Mohm	±0,5%
0-20 Mohm	±1,0%

Diodtest med summerton. Transistormätning PNP/NPN och hFE. Storlek 172x88x36 mm. Automatisk avstängning.

32-3740 **395:-**



139:-

Digital multimeter CM4200 med 4 1/2 siffrors stor display.

Mätområde	Noggrannhet
DCV 0-0,2/2/20/200 V	±0,05%
0-600 V	±0,1%
ACV 0-2/20/200 V	±0,8%
0-600 V	±1,0%
DCA 0-2/20 mA	±0,5%
0-200 mA	±0,8%
0-20 A	±2,0%
ACA 0-20 mA	±1,0%
0-200 mA	±1,2%
0-20 A	±2,5%
OHM 0-200 ohm	±0,2%
0-2/20/200 Kohm/2 Mohm	±0,2%
0-2 Mohm	±0,5%
0-20 Mohm	±5,0%
Kapacitans 0-200 pF/20 nF	±2,5%
0-200 nF/20 µF	±2,5%

Frekvensräkning 10 Hz-20 KHz Känsl.50 mV-240 V. Transistormätning PNP/NPN och hFE. Storlek 170x88x38 mm. Tangent för frysnings av mätvärde. Automatisk avstängning.

32-3741 **890:-**

Digital multimeter Penntyp som gör den lätt att bära/ använda. Tydlig 3 1/2 siffrors LCD-display. Fast monterad testpinne. Automatisk polaritetskontroll. Diodtest. Lev. med 1 st 9V batteri typ 6F22. Storlek 230x40x30 mm. Vikt 150 g.

Mätområde	Noggrannhet
DCV 0-2/20/200/500V	±0,8%
ACV 0-200/500V	±1,5%
OHM 0-2000 ohm 0-2/20/200/2000 Kohm	±1%
DCA 0-200 mA	±2%

32-4929 **195:-**

Väska passande till instrumenten CM3900 och CM4200. **32-7162** **35:-**

Digital multimeter med 3 1/2 siffrors LCD display. 15 läges vridomkopplare. Fast monterade testsladdar, lindas runt instrumentet och fästs då man ej brukar det. Indikator för (-) polaritet och låg batteri spänning. Automatisk avstängning. Mätområde/Noggrannhet: DCV0-2/20/200/300V / ±0,8%. ACV0-200/300V / ±1,5%. DCA0-200mA / ±2%. OHM 0-2/20/200/2000Kohm / ±1%. Batteritest: 1,5V och 9V. Diodtest samt transistortest. Storlek 124x75x23 mm. Levereras komplett med 1st 9V batteri typ 6F22.

32-5307 **139:-**

Testsladdar sid 242

Mätinstrument



Universalinstrument Litet smidigt instrument för hemmet. Mätområden: DCV 0-10/50/250/500 V. ACV 0-50/250/500 V. Ohm 0-1000 Kohm (1 Mohm). DCA 0-50/250 mA. Batteritest: 1,5V och 9V batterier samt 1,5V knappceller. Inre resistans 2 Kohm. Storlek 88x58x30 mm. Lev. med 1 st. 1,5V batteri typ R6 samt testsladdar.



Universalinstrument med 7 funktioner och 20 mätområden. Mätområde Noggrannhet Känslighet

DCV 0-2,5/10/50/250/1000V	+/-3%	20 kohm
ACV 0-10/50/250/1000 V	+/-4%	9 kohm
DCA 0-5/50/500 mA	+/-3%	
0-20 A		
OHM 0-2/20 kohm	+/-3%	
0-2 Mohm		

Försedd med batteritest 1,5 V och 9 V. Summertest för kontroll av avbrott/kortslutning. Bordsstöd. Lev. med testsladdar och 2 st R6 batterier. Storlek 139x100x47 mm.

32-7180 **245:-**

Digital multimeter CALTEK CM2900. Litet smidigt instrument i fickformat med fast monterade testsladdar. 3,5 siffrors LCD-display. Omkopplare för rätt mätområde. Diodtest. Storlek 109x56x14 mm. Vikt 150g.

Mätområde	Noggrannhet
DCV 0-2/20/200/300V	±0,8%
ACV 0-200/300V	±1,5%
OHM 0-2K/20K/200K/2000K	±1%
DCA 0-200 mA	±2%

32-4925 **189:-**



Spänningsprovare för lik- och växelspanning i fickformat. Mätområde 6-400V. 6-stegs lysindikator (6/ 12/ 50/ 120/ 230/ 400V). Polaritetstest och fasindikation. IP-65. Kabel-längd 830mm. Vikt 136g.

32-5308 **250:-**

Spänningsprovare VOLT-CHECK 1A. Mångsidig spänningsprovare, i fickformat, för lik- och växelspanning. Mätområde 12-415 V AC/DC. Vid växelspanning lyser både + och - dioderna, vid likspanning endast den diod som visar rätt polaritet. Max toppspänning 5 KV. Skyddsklass IP 40. Längd inkl. sladd 117 cm.

32-3947 **79:-**



Digital multimeter DT-830B med 3 1/2 siffrors LCD-display. 20-läges vridomkopplare. Transistorprovare och diodtest.

Mätområde Noggrannhet

DCV 0-200mV	+0,25%
0-2/20/200/1000V	+0,5%
ACV 0-200/750V	+1,2%
DCA 0-200µA/2/20mA	+1,1%
0-200mA/10A	+2%
OHM 0-200ohm	+0,8%
0-2/20/200Kohm	+0,8%
0-2Mohm	+1%

Levereras komplett med 1st 9V batteri och testsladdar. Storlek: 126x70x24 mm.

32-5187 **89:-**



Digital multimeter för inkoppling till PC. Kopplas till PC via RS-232 kabel. Programvara lev. på 3,5" diskett, kräver lägst Windows 3.1 version vilket gör den mycket lätt att använda.

Ger analog och digital presentation. Möjlighet att överföra mätvärden för senare behandling i olika kalkyl- och ordbehandlingsprogram t.ex. excel eller word for windows. Diodtest med summerton. Transistormätning PNP/NPN och hFE. Frekvensmätning 10 Hz - 2 MHz. Temperaturmätning -40 C - 1200 C. K-givare. Kapacitansmätning 2 nF/20 nF/200 nF/20 µF/200 µF. Lev. i väska med innehållande multimeter, RS-232 kabel, testpinna, temperaturprobe, programvara och 1 st 9V batteri. Storlek 187x84x34 mm.

Mätområde Noggrannhet

DCV 0-0,2/2/20/200 V	±0,3%	ACA 0-2 mA	±1,0%
0-1000 V	±0,5%	0-200 mA	±1,8%
ACV 0-200 mV	±0,8%	0-20 A	±3,0%
0-2/20/200 V	±2,5%	OHM 0-200 ohm	±0,5%
0-750 V	±1,5%	0-2/20/200 kohm	±0,5%
DCA 0-2 mA	±0,5%	0-2 Mohm	±0,5%
0-200 mA	±1,2%	0-20 Mohm	±1,0%
0-20 A	±2,0%		

32-5686 **1550:-**

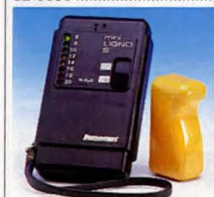

Virkesfuktmetare Mini Lingo S med 2 mm stift som trycks in i virket. Mäter fuktigheten på 5-15 mm djup. Stiftlängd 5 mm. 10 mm förlängningsstift medföljer. Lysdiodindikering för fuktkvot (6-20%). Mätaren kan också användas för murade väggar. Drivs med 2 st. batt. typ 6F22 (medföljer). Storlek 140x 70x25 mm.

34-1990 **1945:-**

Köpinformation sid 364,

N = Ny produkt i årets katalog.



Tångampereometer Lutron DM-6052. Mäter både lik- och växelström upp till 200A. Testsladsuttag för mätning av motstånd, lik- och växelspanning. Hold knapp för frysning av visat värde. 3 1/2 siffrors LCD-display. Automatisk polaritetskontroll. Max. tångöppning 19 mm. Lättavläst display samt tydliga knappar. Drivs med ett 9V batteri typ 6F22 (medföljer ej). Storlek 180x47x35 mm. Lev. med väska och testsladdar.

Mätområde	Noggrannhet
DCA 0-200 A	± 1,2 %
ACA 0-20 A, 0-200 A	± 1,2 %
DCV 0-200 V	± 0,8 %
ACV 0-500 V	± 1,0 %
Ohm 0-200 ohm	± 1,2 %

32-4277 1295:--



Tångampereometer för växelström med 3 1/2 siffrors LCD-display. Automatisk inställning av mätområden 0-200/300 A. Noggrannhet ± 1,5%. Uttag för testsladdar för mätning av växelspanning upp till max 500 V. Noggrannhet ± 1,2%. Kontakttest med summerton. Max tångöppning 23 mm. Knapp för frysning av mätvärde. Storlek 174x41x28 mm. Lev. komplett med plastfodral, testsladdar och 2 st. batterier SR 44.

32-4721 845:--

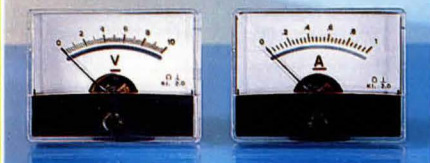

Voltmeter. Mätområden 0-10, 0-15, 0-30 V DC. Känslighet 1000 ohm/V. Ange mätområde.

32-3430 94:--

Ampereometer. Mätområden 0-1, 0-5, 0-10, 0-15, 0-30 A DC. Spänningsfall 150 mV. Ange mätområde.

32-3431 94:--

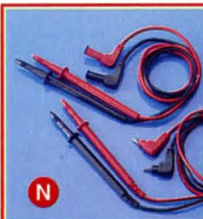

Testsladd vinklad med 75 cm ledning. Helisolerat bananstift och 13,5 cm isolerad testpinne. Lev i par, röd och svart.

32-7179 39:--

Testsladd vinklad som ovan men med halvisolerad bananstift.

32-7178 29:--



Testsladd med 75 cm ledning samt bananstift och 12 cm isolerad testpinne. Levereras i par, röd och svart.

22-4265 35:--



Krokodilklimma för 2 mm testpinnar. Helisolerad. Pris/par.

22-992 27:--



Stativ "Helping-Hand". Ofta önskar man sig en tredje hand. Underlättar lödningsarbeten och mätningar på kretskort, monteringen av kontakter m.m. Stativ av gjutjärn, övriga delar av förn. järn. Storl. H. 88 mm, B 125 mm.

32-2109 Pr st 39:-- 10 st 345:--

Förstoringsglas passande ovanstående stativ.

32-2111 Pr st 39:-- 10 st 345:--

Plockmagnet med kulle, total längd 18-32 cm.

20-1473 42:--

Inspektionsspegel 50 mm ø. Med kulle, 18-32 cm skaft.

20-1472 42:--

Testpinne med svart eller röd isolering. Kabeln lödes fast i stiftet. Längd 12 cm.

Nr Pr st 10 st

22-1036-1 Svart 13:50 89:--

22-1036-3 Röd 13:50 89:--

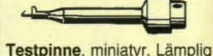

Testpinne, miniatyr. Lämplig för transistorer och IC-kretsar. Med gripklo som skjuts fram och hakas på önskad testpunkt. Längd 55 mm.

Nr Pr st 10 st

22-1027-1 Svart 13:50 89:--

22-1027-3 Röd 13:50 89:--

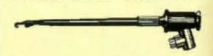

Testpinne med gripklo. Anslutning för 4 mm. bananstift eller ledning. Längd 136 mm.

22-2179-1 Svart 39:--

22-2179-3 Röd 39:--

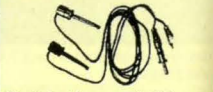

Testsladdar med 90 cm. ledning samt bananstift och miniatyrtestpinne med gripklo. Svart och röd.

32-858 Pr/par 69:--



98:--

Testinstrument ELFIX. Utan metallisk kontakt kontrolleras säkringar i EL-centraler och om spänning finns i vägguttag och ledare (ej kulledning). Fungerar även på pulserande likspänning vilket gör att den också är lämplig för kontroll av bilens tändkablar. Inställbar känslighet. Summer och lysdiodindikering. Drivs med 2 st. batterier R6 (medföljer ej). Plasthölje med clips på baksidan. Längd 125 mm.

32-3231 98:--



Mäter varvtal!

Varvtalsräknare för motorer fläktar m.m. En reflex fästes t.ex. på en fläktvinge och varvtalsräknaren läser av varvtal optoelektroniskt utan mekanisk anslutning. Reflexband medföljer. Mätområde 5-100000 v/min. Upplösning 1 varv/min. Noggrannhet ±0,05% + 1 siffra. 5-siffrors LCD-display med 8 mm. höga siffror. Minne för senaste mätvärde. Drivs med 4 st. batterier typ R6 (medföljer ej). Storlek 170x72x37 mm. Levereras i väska av vinyl.

32-55 1595:--

Reflexband till 32-55. Längd 60 cm.

22-179 26:--



Metalldetektor MD-12. En detektor i robust konstruktion för höga anspråk på känslighet. En 5-krona avkänns på ca. 20-25 cm, brunnslock med diameter 80 cm. ner till 1,5 m. Justerbar känslighet. Summer och lysdiodindikering. Vatten-tät sökare diam. 27 cm. Inställbar längd 70-100 cm. Uttag (3,5 mm) för stereohörlur. Vikt 1,4 kg. Drivs med 6 st. batterier typ R6 (medföljer ej).

32-4329 3795:--

OBS! Det är förbjudet att använda marksökande metall-detektorer i Sverige utan tillstånd. Tillstånd kan sökas hos resp. länsstyrelse. Lagen har tillkommit för att förhindra plundring av forminnen.



Metalldetektor/Sedeldetektor Känner av metaller i betong och väggar. Känner även metalltråden i sedlar vilket gör den till en liten smidig sedeldetektor. Känslighet 5-10 cm. Röd signallampa ger fast sken vid metaller och blinkande sken vid spänningsförande ledningar. Rör och ledningar avsöktes snabbt. Sönderborrade verktyg och väggar vid sökning efter armeringsjärn och ledningar behöver inte längre förekomma. Storl. 138x59x21 mm. Pass. batteri 9V, typ 6F22 (medf. ej).

32-185 79:--

Detektor för lokalisering av dolda regler, elledningar och metallföremål i väggar, tak m.m. Klädda med byggspän eller gipsskivor. När detektorn föres över en vägg visar lysdioder var det finns regler, metaller och spänningsförande ledningar. Känslighet ca. 3 cm. Drivs med 1 st. 9 volts batteri 6F22 (medföljer ej). Storlek 162x75x38 mm.

32-121 198:--

Avståndsmätare. Elektronisk med LCD-display. Skickar ut ett ultraljud som reflekteras mot t.ex. en vägg och avståndet till väggen visas på displayen. Mätområde 0,61-13 m. Upplösning: 1 cm. Noggrannhet ±1% + 1 siffra. Mät huvudet vridbart 90 grader. Storl. 112x48x22 mm. Levereras komplett med två lithumbatterier CR 2032.

32-416 395:--

Ljusbild till 32-55. Längd 60 cm.



Ljusbild till 32-55. Längd 60 cm.

32-179 26:--

Ljusbild till 32-55. Längd 60 cm.

32-56 695:--

Ljudmätare



Ljudmätare för mätning av ljudnivåer i bostadsrum, industrilokaler, kontor på gatan m.m. Två mätområden, 35-80 dB och 75-120 dB. Levereras med 1 st. batteri typ 6F22 samt väska med handlovsrem. Storlek 160x65x38 mm.

32-476 645:--

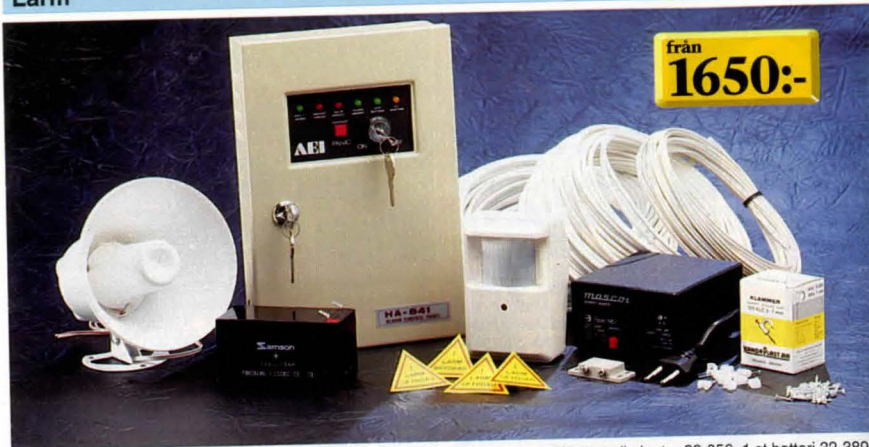

Larmsats, grundsets, innehåller 1 st larmcentral 32-965, 1 st IR-detektor 32-785, 1 st eliminator 32-856, 1 st batteri 32-3893, 1 st larmkontakt 22-865, 1 st hornhögtalare 32-2325, 1 st spikförp. 21-196, 100 st klammer 32-5360 (5-7 mm), 25 m ledning 49-3075, 25 m ledning 49-9, 10 m 49-99, 4 st larmdekalor. Läs mer om dessa artiklar på efterföljande sidor. Givetvis kan man också komplettera denna grundsets med flera larmartiklar som t.ex. IR- detektorer, larmkontakter, blixtljus, sirener m.m. Svensk bruksanvisning medföljer. **1650:-**

42-1443

Larmsats lika 42-1443 men med larmcentral 32-3329. **1750:-**

42-3704

Larmsats lika som 42-1443 men med larmcentral 32-3342 och transformator 32-3443. **1950:-**

42-4400



Infraröd detektor. Högkänslig passiv infraröd detektor känner IR-strålningen från en person som rör sig i avkänningsområdet (85° max. 12 m). Avsedd att monteras inomhus på vägg eller i hörm 2 m över golvet. Möjlighet till omkoppling för larm direkt vid första rörelse eller att tre rörelser inom 30 sek. krävs för att larmet skall lösa ut. Lysdiod indikerar när larmet känner rörelse (kan fränkopplas). Försedd med sabotageskyddskontakt (N.C) som ger avbrott i larmslingan om locket lyfts av larmet. Drivspänning 12 V/15 mA. Alarmutgång ger avbrott vid larm (N.C). Kontaktkapacitet 0,5 A/24 V. Alarmtid ca 2 sek. Storlek 75x115x75 mm.

32-785 Pr st **395:-** 10 st **3450:-**

Rundstrålande infraröd detektor. Avsedd att monteras i tak. Känner IR-strålningen från en person som rör sig i det cirkulära avkänningsområdet under detektorn. Möjlighet till omkoppling för larm vid en eller två rörelser, vilket ger den extra säkerhet mot falsklarm. Lysdiod för indikering av rörelse (kan fränkopplas). Utgång för sabotageskydd (N.C). Alarmutgång (N.C). Kontaktkapacitet 0,5 A/24 V DC. Alarmtid ca. 2 sek. avkänningsområde radiellt 5,5 m. vid max monteringshöjd 3,6 m. (avkänningsområde radiellt 3,6 m vid monteringshöjd 2,4 m.). Drivspänning 12/20 mA, storlek 89x25 mm.

32-3933

244

Larmuppringare sid 247



Förbikopplare/kodströmbrytare. Genom att trycka in en 1-8 siffrig inställbar kod kan man koppla till och från larmet utan att befinna sig vid larmcentralen. (Passar 32-965, 32-3329, 32-3342). Låsa och låsa upp ett elektriskt dörlås. Infälld eller utanpåliggande montering. 12 tangenters knappsats. Lysdiod-indikering för drivspänning, larmminne, och inkopplat larm. Drivspänning 10-14 V DC/max 100 mA. Reläutgång (N.C., N.O.) max 30 V DC 5A. Sabotageskyddsbyte N.C. För inkoppling behövs minst 8-ledad kabel. Storlek 114x73x45 mm.

32-3341

Förbikopplare med nyckel till larmcentral 32-965. Ansluts med 6-ledad kabel. Indikering med två lysdioder för av/på-aktiverat larm och larmminne. Kontaktkapacitet 3 A. Sabotageskydd (N.C) 0,5 A. Levereras med två nycklar, storlek 114x73x45 mm.

32-3934

4 st självhäftande larmdekalor medföljer larmcentralerna

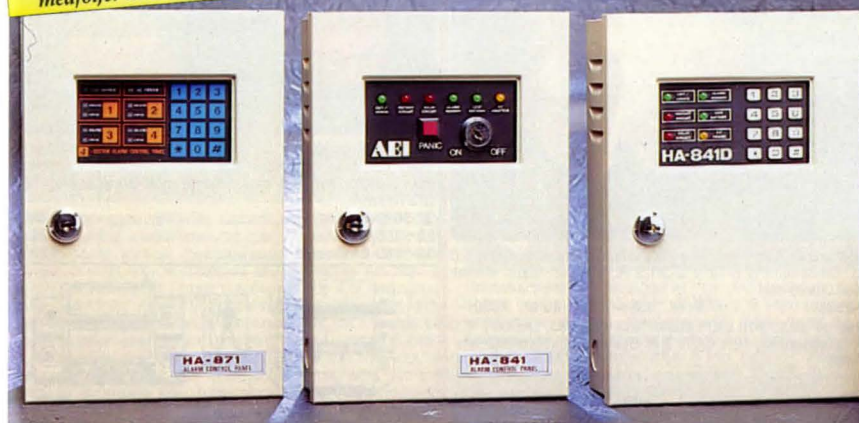

Larmcentral AEI, HA871 med möjlighet att dela upp ett inbrottslarm i fyra olika sektioner. Sektion 1. Utan fördröjning. Inkopplad oavsett om larmcentralen är till- eller fränkopplad. Lämplig för t.ex. brandlarm, rökdetektorer, larmknappar m.m. Sektion 2. Utan fördröjning. Lämplig för fönster, siddörrar m.m. Sektion 3. Med eller utan fördröjning. Fördröjning i kombination med sektion 4. Lämplig för ytterdörr. Hölje av kraftig plåt med lås. Monteras på vägg. Tangentbord för till- och fränkoppling av larmet med 4-siffrig inställbar kod, samt för in- och urkoppling av sektioner. För att larmcentralen skall fungera både vid normaldrift och strömavbrott finns plats för ett laddningsbart batteri 12 V/1,3 Ah (t.ex. 32-3893) som laddas automatiskt vid normaldrift. Drivspänning 16 VAC (t.ex. transformator 32-3443). Förbrukning 20 VA. Till varje larmringgång kan både N.O. och N.C. kontakter kopplas och larmslingan avslutas med ett slutmotstånd (motstånd medföljer). Med ljus och ljudindikering för olika funktioner. Larmtiden inställbar 0,5-10 minuter. Tidsfördröjning vid till- och fränkoppling av larmet. Larmutgång LF (siren) för anslutning av två hornhögtalare 8 ohm t.ex. 32-2325 (tidsbegränsad). En kontinuerlig och en tidsbegränsad larmutgång. Slutande reläkontakter för inkoppling av larmdon. Kontaktkapacitet max. 3A. Utgång för drivning av yttre larmdetektorer. 12 V max. 0,5A. Mått 258x172x74 mm. Lev. utan larmgivare, batteri, transformator, högtalare och larmdon. **995:-**

Förslag till lämplig installationskabel

Kabel	Magnetisk larmkontakt	IR-detektor utan sabotageskydd	Larmdon sirener
2-ledare			
49-99	X		
4-ledare		X	
49-9			
2-ledare			X
49-104 eller 49-3075			

Kabel hittar du på sidorna 207-209

Sluten krets N.C (normally closed). Med detta menar man en larmkrets som i vila (normalläge) är sluten och bryter kretsen vid aktivering. Öppen krets N.O (normally open). En larmkrets som i viloläge är öppen och sluter kretsen vid aktivering.

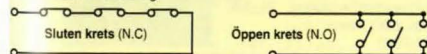

Billarm sid 248 12 volts IR-detektorer sid 247

Larmcentral AEI HA-841 i kraftig plåtåda med lås. För väggmontering. Lämplig central för skydd av hem, sommarstugor, mindre företag m.m. Till larmcentralen kan de flesta typer av givare anslutas, t.ex. IR-detektor 32-785 och magnetkontakterna 22-865, 22-853. Fyra larmringgångar, normalt öppen (N.O.) och normalt sluten (N.C.) både med och utan fördröjning (utpasseringsfördröjning 60 sek, inpasseringsfördröjning ställbar 1-60 sek). Larmcentralen är försedd med ljus och ljudindikering på flera viktiga funktioner. Larmtiden inställbar 0,5-10 min. Larmutgångar: LF-signal (siren) för anslutning av hornhögtalare 8 ohm t.ex. 32-2325 och två slutande reläutgångar kontakt kapacitet 3 A. Utgång för drivning av yttre larmdetektorer 12 V 0,5 A. Med nyckelströmbrytare. Möjlighet att ansluta yttre avstängningsströmbrytare med växlande kontakt t.ex. 25-536. Drivs med batterieliminatör 12-13,8 V 10 W min. t.ex. 32-856, och batteri (som också fungerar som reservkraft vid strömavbrott) t.ex. 8 st R14 batterier eller t.ex. laddningsbar ackumulator t.ex. 32-3893 som laddas automatiskt. Mått 230x170x70 mm. Levereras utan larmgivare, batterieliminatör, högtalare och batterier. **695:-**

Larmcentral HA-841D. Lika 32-965 men med knappsats för till och fränkoppling av larmet med 4-siffrig programmerbar kod som vid behov kan ändras. **795:-**

Koppla ihop Din Larmcentral med en Larmuppringare !
Se sid 247



Rökdetektor för anslutning till larmcentraler mm. Växlande reläutgång (NO,NC) gör att den passar de flesta larmcentraler. Drivspänning 12V DC. Inbyggd summer ljuder vid rökutveckling samt aktiverar larmcentralen. Storlek: 135x120x45 mm. **32-5339**

420:-

245

120 dB



Elektronisk siren av plast med starkt "woi woi" ljud (120 dB). Drivspänning 6-12 V DC/1,2 A. Ställbart fäste, storlek 110x100x90 mm.
32-3936 Pr st 159:- 10 st 1350:-
Siren av plast med extra starkt "woi woi" ljud. Ljudnivå 120 dB. Drivspänning 12 V DC/1,5 A. Storlek 230x200x160 mm.
32-465 365:-



Siren för inomhusbruk. 112 dB. Drivs med 6-12 V DC. Storlek 85x55x33 mm.
32-4332 98:-
Siren med inbyggd akkumulator. Ljuder efter larm trots strömbrott och avklipp ledning. Försedd med nyckelbrytare för avstängning efter larm. 12 V DC/1,2 A. Ljudnivå ca 120 dB. Storlek 85x90x90 mm.
32-3996 398:-



Hornhögtalare av plast för inom eller utomhusbruk. Max. belastning 15 W. Impedans 8 ohm. Diam. 137 mm. Längd 125 mm med ställbart fäste.
Nr Pr st 10 st
32-2325 98:- 765:-



Summer. Transistorbestyckad med hög ljudstyrka och låg strömförbrukning. Ca 93 dB vid 1 m. Storlek 30x24 mm. 6-18 V/20 mA
22-572 28:-



Blixtnvarningsljus s.k. stroblykt. Ger ett intensivt blixtrande sken. Kan t.ex. användas som tyst varningslarm. Fästskruvar i botten. Diam. 70 mm. Höjd 42 mm. Drivspänning 12 V DC/180 mA.
32-3680-3 Röd 129:-
32-3680-5 Blå 129:-
32-3680-8 Orange 129:-



Magnetisk larmkontakt för montering vid fönster, dörrar m.m. Inkapslad i plastkåpa, magnet och ett tungelement var för sig. Max 230 V DC, 0,5 A. Max effekt 50 W. Påverkningsavstånd 15 mm. 1-polig brytande och slutande funktion. Längd 62 mm. Med skyddskåpa för spänning.

Nr Pr st 10 st
22-866 155:- 1295:-

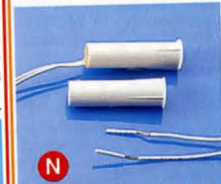

Magnetisk larmkontakt i rund modell för infällning i t.ex. väggar och dörrkarmar. Enkel montering i 8 mm borrarhål. Består av två delar, magnet och tungelement. Max påverkningsavstånd 15 mm. Max 100V/500 mA. Vid öppning brytande funktion (NC). Längd 33 mm.
Nr Pr st 10 st
32-5329 39:- 350:-

Kopplingsdosa 6-polig inkl sabotageskydd (NC) i locket. Används för att t.ex. ansluta larmkontakter, detektorer, sirener etc. till ett sabotageskyddat ledningsnät. Kan även användas till skarvning av svagströmskabel. Storlek 80x24x17 mm.
32-7081 15:-

Magnetisk larmkontakt för montering vid fönster, dörrar m.m. Inkapslad i plastkåpa, magnet och ett tungelement var för sig. Max 50 V DC, 0,1 A. Max effekt 6 VA. Påverkningsavstånd 12 mm. Vid öppning, brytande funktion (N.C.). Längd 50 mm. Japanskt fabrikat, hög kvalitet.

Nr Pr st 10 st
22-865 55:- 450:-

Magnetisk larmkontakt, som ovan. Vid öppning slutande funktion (N.O.).
Nr Pr st 10 st
22-853 59:- 495:-



Överföringskabel 6-ledare med sabotageskydd, används för att göra kabelöverföringar mellan karm och dörrblad i larminstallation. T.ex. vid installation av mikrobytare i dörrlåset. Kopplingsdosorna storlek 80x24x17 mm. Total-längd inkl. dosorna 48 cm.
32-7080 69:-



Talande larmuppringare



Larmuppringare MRC-Tal. Lämnar vid uppringning ett eget inspelat digitalt meddelande på max 12 sek eller en tresiffrig objektкод till minicall (personsökare). Larmnummer, kvitteringskod samt utg. meddelande programmeras lätt med en vanlig tonvalstelefon. Ringer automatiskt upp 4 st telefonnummer i turordning utan fördröjning, max 10 ggr. tills någon kvitterar. Uppringningen startas genom en brytning (NC). Kopplas till larmcentraler eller annan utrustning med brytande funktion t.ex. tryckknappar. Drivs med 12V DC/50 mA från t.ex. en larmcentral. Används den till annan utrustning drivs den med separat strömkälla t.ex. batterielement 32-7026 (medföljer ej). Larmar för linjeavbrott eller kortslutning av telefonlinjen. Storlek 120x65x40 mm. Lev. med sladd och mellanpropp. För inkoppling till våra larmcentraler krävs 1 st relä 22-3822 och 1 st sockel 22-3824 (medföljer ej). Godkänd av Telestyrelsen.
32-5060 1995:-



Sensorlampa med IR som gör att lampan tänds då någon kommer i avkänningsområdet. Lämplig att använda i garderober eller i utrymmen där man normalt inte har någon annan belysning. Omkopplare för fast belysning. Räckvidd ca 5 m, avkänningsområde ca 60 grader. Drivs med 4 batterier typ R6 eller batterielement 6V/600 mA, 2 mm propp med minus i mitten. Justerbart väggfäste. Levereras utan batterielement och batterier.
32-4268 115:-



Rörelsevakt IR 12 volt DC. Automatisk strömbrytare som reagerar för en person som kommer in i avkänningsområdet. Avkänningsområde 75° vertikalt, 110° horisontellt och räckvidd ca 12 meter. Vridbart huvud och justerbart känslighet. Rörelsevakten kan under dagtid urkopplas och enbart vara inkopplad under skymning och mörker. Inställbar inkopplingstid 6 sek. till 10 min. Reläutgång max 12 V/5A. Storl. 136x65x115 mm.
32-3697 265:-

Läsbar strömbrytare. Enpolig slutning, nyckeln utdragbar i båda lägena, monteras i 19 mm hål, djup 29 mm. Max 2A.
22-736 55:-

75:-



32-5324

Brandvarnare för villa, lägenhet m.m. Med testknapp för kontroll av batteri och möjlighet till tillfällig (8 min) reduktion av känsligheten vid t.ex. matlagningsrök. Efter tryck på testknappen sjunker brandvarnarens känslighet och återgår gradvis till full känslighet efter 8 min. Uppfyller Konsumentverkets regler för säkerhet och funktion. Storlek 130x45 mm. Lev. komplett med 1 st. batteri typ 6F22.

32-3820 75:-
Lithiumbatteri 9V (U9VL) med lång livslängd. Miljövänligt. Används det till en brandvarnare ger det ström upp till 10 år vid normal användning. Batteriet är även idealiskt för en rad andra strömsnåla apparater som ska fungera utan avbrott under många år.
32-5324 79:-

Dörrvakt



Dörrvakt som ger ifrån sig ett ding-dong ljud när någon passerar. Lämplig att användas i butiker, kontor, hemmet m.m. Drivs med 2 st batterier typ R14 (medföljer ej). Kan ställas på bord eller hängas på vägg. Avkänningsområde ca 5m. Fungerar ej i mörker. Storlek 115x80x60 mm.
32-375 98:-

Optisk brandvarnare



Optisk brandvarnare med optisk avkänning. Reagerar snabbt på synlig rök från t.ex. inredningsmaterial, plaster etc. Rekommenderas även för användning i närhet av kök. Försedd med testknapp för kontroll av batteriet. Miljövänligt, innehåller inget radioaktivt ämne. Uppfyller konsumentverkets regler för säkerhet och funktion. Storlek 126x50 mm. Lev. komplett med 1 st 9V batteri.
32-7100 295:-



Stöldmärkningspennor 3-set som är SSF-godkända. Levereras med 1 st UV-penna, 1 st tvättakta penna och 1 st gravypenna med diamantspets samt en schablon och 3 st klisterdekal.
32-7083 135:-

89:-

32-4019

79:-

32-4388

Överfallslarm för personligt bruk i nödsituationer. Inbyggd siren 115 dB. Aktiveras genom att dra ur en propp. Plasthölje med clips för bälte. Drivs med 1 st batteri 9 V typ 6F22 (medföljer ej). Storlek 70x50x22 mm.

32-4019 **89:-**

Dörr/rörelselarm Larmar när den kommer i rörelse. Lämpligt att hänga på dörren, resväskan m.m. Inbyggd siren på ca 90 dB. Ljuder 20 sek. Drivs med 1 st 9V batteri typ 6F22 (medföljer ej). Storlek 110x50x30 mm.

32-4388 **79:-**



Elektronisk vakthund Avger ett mycket realistiskt hundskall då någon kommer in i avkänningsområdet. Radar-avkänning medför att den kan ställas innanför dörrar och mindre väggar för att lura, icke välkomna, gäster att här finns en vakthund. Justerbar känslighet och volym. Max räckvidd 9 m. Drivs med 15-18V batterieliminatör (medf.). Storlek: 190x150x125 mm. Grå.

32-5148 **745:-**

**Uppfyller försäkringsbolagens normer.
Godkänt av stöldskyddsföreningen.**



Billarm Carsafe RC. Godkänt av Svenska stöldskyddsföreningen. Billarmet kopplas till/från med fjärrkontroll eller automatiskt "till" när sista dörren har stängts. In-/utgångsfördröjning 30 sek. När larmet manövreras signalerar bilen med blinkers, 2 ggr vid aktivering, en gång vid avaktivering. Lysdiöd (kodlös) indikerar att bilen är larmskyddad, monteras på vindrutan (innehåller även glaskrossdetektor). Inbyggd larmminne. Larmtid siren: 40 sek, blinkers: 4 min. Siren 110 dB. Reläutg. 2 x 15A för att t.ex. få blinkers, parkeringsljus eller extra siren att blinka/ljuda vid larm. Utg. för startspärr och styrning av central-lås. Lev. komplett med centralenhet, kodlös, siren, 2 st dörrkontakter, 2 st kodnycklar, monterings- detaljer, larmdekaler och Svensk bruksanv. Drivs med 12 VDC. Passande batteri till kodnyckel: 4 st typ SR55 (medföljer).

32-5065 **1850:-**



32-3937

32-6067

Minilarm IR med vägghållare. Inbyggd siren ca 90 dB som ljuder i 40 sek. efter utlösning. Lättinstallerat larm som ställs på bord eller hängas på vägg. Bra att ha med sig på resan. Kan även användas som dörrgonggong. Räckvidd 10 m. (60°), utgångsfördröjning 30 sek, strömförbrukning ca 0,15 mA. Drivs med 3 st R6 batterier (medföljer ej). Storlek 105x67x36 mm.

32-3937 **215:-**

Resebrandvarnare som lätt kan hängas upp på dörrkarmen. Bra att ha med på resan eller i båten, husvagnen m.m. Försedd med testknapp och inbrottskontakt som placeras mellan dörrblad och dörrkarm. Uppfyller Konsumentverkets regler för säkerhet och funktion. Levereras med 1 st 9V batteri. Storlek 81x72x26 mm.

32-6067 **98:-**



Cykel- och MC-larm. Aktiveras när larmet kommer i rörelse. Nyckelströmbrytare. Levereras med fästplatta. Drivs med 1 st 9V batteri (medföljer ej). Storlek 103x47x30 mm.

32-6082 **198:-**

Enkelt att montera



Billarm. Enkel montering, ingen kabeldragning. Av och påslag med fjärrkontroll (IR) utanför bilen. Monteras på instrumentpanelen. Kan även monteras på dold plats då extra mottagare monteras i fönstret (medföljer). Lysdiödsindikering för aktiverat larm. Inbyggd siren 110 dB. Ställbar larmtid från 30 sek till 5 min. Larmgivare: IR/rörelse detektor med ställbar känslighet. Fjärrkontroll med panikknapp. Storlek 50x35x13 mm. Larmenheten drivs med 12V via cigarettändaruttaget i bilen. Kabel för fast 12V medföljer. Ljudindikering vid låg batterispänning. Huvudbrytare med nyckel (2 st). Storlek 125x90x30 mm. Monteringsdetaljer medföljer.

32-4517 **495:-**



Siren Extra tillbehör till 32-4517. Ansluts till billarmet och 12V. Fortsätter att ljuda även om tråden till larmet klipps av. Aterställningsknapp. Storlek 100x100x60 mm.

32-4723 **165:-**

Trådlöst larm

PHILIPS

Larmcentral Programmerbar med inbyggd IR-detektor. Lätt att ta med sig. Lämplig att använda i små lägenheter, garage, förråd, hotellrummet m.m. Avkänningsområde 15 m, 110 grader. Inställbar kod med hjälp av 12 tangenter samt en panikknapp (direktlarm). 10 sek ingångsfördröjning. Larmtid 50 sek. Inbyggd siren 110 dB. Lysdiödsindikering: ON/OFF samt varning för dåligt batteri. Drivs med 1 st 9V batteri typ 6F22 (medföljer ej) eller 1 st batterieliminatör 32-4724 (medföljer ej). Lev. med 2 larmdekaler. Storlek 135x78x55 mm.

32-4390 **289:-**

Siren Tillbehör för larmcentral 32-4390. Enkel anslutning. Levereras med batterieliminatör som även driver larmcentralen. 10 m kabel. Storlek: 145x125 mm. Svart.

32-4824 **265:-**

Batterieliminatör för larmcentral 32-4390 (används siren 32-4824 medföljer batterieliminatör).

32-4724 **84:-**



IR-larm med fjärrkontroll för in- och urkoppling. Inbyggd siren (95dB). Räckvidd ca 9 m. In-/utpasseringsfördröjning. Lysdiödsindikering. Inställbar kod. Lättinstallerat i t.ex. hemmet, husvagnen. Komplet larm utan kabeldragning. Drivspänning 9VDC. Strömförbrukning 90-300 mA. Plats för backup-batteri (6 st 1.5V typ R6, medföljer ej) Levereras med eliminatör och 1 st batteri typ 6F22 till fjärrkontroll. Storlek: 175x55x65 mm.

32-4752 **495:-**

32-3950 Extra fjärrkontroll **149:-**



Fotocell OMRON med reflektor. Infrarött ljus. Räckvidd 4 m. Utgång: relä, enpolig växling 250V/3A. Drivs med 12-230 V DC eller 24-240 V AC. Kapsling IP 66. Storlek 80x25x75 mm. Lev. med fäste och reflektor.

32-4323 **795:-**

Trådlöst larm. Ett larmsystem som är lätt att installera då ingen kabeldragning behövs. Centralenheten drivs med batteri eller eliminatör (tillbehör). I grundsatsen ingår 1 st centralenhet med inbyggd IR-detektor (avkänningsområde 100° horisontellt, 60° vertikalt och räckvidd ca. 6 m), 1 st magnetkontakt, 2 st fjärrkontroller samt 1 st kontrollenhet. Kontrollenheten kan placeras i annat rum för att se aktuell status på larmsystemet. Larmgivarna kan stängas av individuellt för att avlarma vissa rum. Utgångsfördröjning innan larmsystemet aktiveras 45 sek., ingångsfördröjning 10 sek. innan den inbyggda sirenen i centralenheten ljuder (110 dB). Max. 100 st larmgivare samt 20 st fjärrkontroller kan användas till centralenheten som är försedd med ljus- och ljudindikatorer för flera funktioner. Storlek centralenhet 187x123x115 mm., magnetkontakt 125x40x24 mm., kontrollenhet 115x73x30 mm. samt fjärrkontroll 63x41x13 mm. Batterier medföljer.

32-7094 **2450:-**

Tillbehör

IR-detektor. Avkänningsområde 100° horisontellt, 60° vertikalt och räckvidd ca. 6 m.

32-7095 **785:-**

Magnetkontakt

32-7096 **525:-**

Fjärrkontroll

32-7099 **385:-**

Kontrollenhet

32-7097 **485:-**

Utomhussiren med blixtljus.

32-7098 **985:-**

Batterieliminatör för drift av centralenheten eller kontrollenheten.

32-7111 **185:-**

IR-Larm med inbyggd siren (120 dB). Reagerar för rörelser inom 5 m. och 60 graders vinkel. 4-siffrig kod för aktivering. Utgångsfördröjning 30 sek, ingångsfördröjning 10 sek. Lättinstallerat larm som kan ställas på bord eller hängas på vägg. Bra för hemmet, sommarstugan, husvagnen och på resan. Drivs med 4 st 1,5V (typ R6) batterier (medföljer ej). Storlek 160x68x35 mm.

32-7076 **275:-**

Varningsblinkers. Placeras innanför ett fönster och varnar eventuella inkräktare om att villan, kontoret, lägenheten eller annat utrymme har ett inbrottslarm. Storlek 95x65x37 mm. Levereras komplett med eliminatör 230V.

32-3709 **345:-**



Bra miljöval!

Ni-MH batterier utan kadmium

Mobiltelefon-batteripack med miljöriktiga Nickel-Metall-Hydrid celler (Ni-MH) utan Kadmium. Utpladdningsbara. Japanska kvalitetsceller. Väljer Du ett batteri med hög kapacitet får Du längre drifttid. Tunna batterier innehåller små celler som är dyra att framställa varför priset blir något dyrare. Tunna batterier är märkta slim. Batterier märkt * = blyackumulatör. Batterierna är svarta.

Nr	Typ	mAh	Pris
32-4756	Ericsson 172/197/198	1200	245:-
32-5255	Ericsson 237/238/337/388/318	550 (slim)	245:-
32-4757	Ericsson 237/238/337/388/318	1200	245:-
32-7251	Ericsson 788	550 (slim)	245:-
32-7253	Ericsson 688/628	550 (slim)	295:-
32-7307	Ericsson 688/628	1200	245:-
32-5779	Ericsson GS18/Orbitel 905	550 (slim)	295:-
32-5780	Ericsson GS18/Orbitel 905	1200	245:-
32-5125	Motorola MicroTac	550 (slim)	295:-
32-4758	Motorola MicroTac	1200	245:-
32-4759	Motorola MicroTac	1800	295:-
32-5549	Motorola Dynatac	1900	345:-
32-5087	Motorola Associate	2000	345:-
32-5550	Nokia 100/150/190	1200	245:-
32-4760	Nokia 101/121/Technop. 405	1200	245:-
32-4761	Nokia 2010/250 (NMT450)	1200	245:-
32-5551	Nokia 1011	1100	265:-
32-4908	Nokia 2110	550 (slim)	295:-
32-5258	Nokia 2110	1200	245:-
32-4762	Nokia 2110	1800	295:-
32-5552	Nokia 1610/1611	600 (slim)	295:-
32-5553	Nokia 1610/1611	1200	265:-
32-5839	Nokia 8110 (lithium-ion)	600 (slim)	595:-
32-7353	Nokia 8110 (lithium-ion)	900	575:-
32-5128	Nokia 232	1200	265:-
32-5777	Nokia Ringo	1200	245:-
32-4763	Siemens S1/S2/Marathon	1100	195:-
32-5256	Siemens S3/S3+	550 (slim)	295:-
32-4764	Siemens S3/S3+	1200	245:-
32-5554	Siemens S3-corn/S33	550 (slim)	295:-
32-5555	Siemens S3-corn/S33	1200	245:-
32-5751	Philips Fizz	550 (slim)	295:-
32-5752	Philips Fizz	1200	245:-
32-7254	Philips Spark	1200	245:-
32-5126	Alcatel HB100/160/200	800	345:-
32-5556	Alcatel HC400/600/800/1000	600 (slim)	245:-
32-5557	Alcatel HC400/600/800/1000	1200	265:-
32-5127	Orbitel 902	1200	265:-
32-5558	Panasonic HP600	1100	265:-
32-5559	Panasonic G400S	550 (slim)	295:-
32-5560	Panasonic G400S	1800	295:-
32-7252	Panasonic G500S	1200	245:-
32-5561	Mitsubishi MT20/MT10	1050	145:-



Batterieliminatör utrustad med cigarettändaruttag gör att Du enkelt kan ansluta laddkabel/laddhållare m.m. till Din mobiltelefon. 12V/1A. Ansluts till 230V uttaget. Gör Dig enkelt en laddstation för hemmet, kontoret, sommarstugan m.m. Storlek 115x55x45 mm. 32-4962 98:-



Laddningskabel för mobiltelefoner. Strömförsörjer och laddar Ditt batteri över bilens 12V cigarettändaruttag. Övergår automatiskt till underhållsladdning. Laddtid ca 5 tim. För Ni-Cd och Ni-MH batterier. Lysdiödsindikering.

Nr	Typ	Pris
32-4719	Ericsson 97/99/197/198	119:-
32-4720	Ericsson 172/174	119:-
32-4573	Ericsson 237/238/337/388/318	119:-
32-7288	Ericsson 788/688/628	119:-
32-4565	Motorola MicroTac/Flare (NMT)	119:-
32-5584	Motorola 8200/6200/Flare (GSM)	119:-
32-4726	Nokia 2110/2120/2010	119:-
32-4727	Nokia 1011	119:-
32-4728	Nokia 1010/121	119:-
32-5744	Nokia 1610/1611/Ringo	119:-
32-4730	Siemens S3/S3+/S3com/S33	119:-
32-5585	Alcatel HB100/160/200	119:-
32-5743	Alcatel HC400/600/800/1000	119:-
32-5745	Panasonic G400S	119:-
32-5746	Philips Fizz	119:-
32-5587	Orbitel 902	119:-



Laddningskabel för mobiltelefoner. Strömförsörjer och snabb-laddar Ditt batteri, ansluts via cigarettändaruttaget. 12/24V. Övergår automatiskt till underhållsladdning (-deltavoll-laddning) när batteriet är fulladdat. Laddtid ca 90 min. För Ni-Cd och Ni-MH batterier. Lysdiödsindikering. Svensktillverkad.

Nr	Modell	Pris
32-5259	Ericsson 72/172/174	bild1 198:-
32-5260	Ericsson 97/197/198	bild1 198:-
32-5261	Ericsson 237/238/337/388/318	bild2 198:-
32-7255	Ericsson 788/688/628	bild2 198:-
32-5775	Ericsson GS18/Orbitel 905	bild1 198:-
32-5593	Nokia 101/121	bild1 198:-
32-5594	Nokia 2110/2010/1011/232	bild2 198:-
32-5578	Nokia 1610/1611/Ringo	bild2 198:-
32-5581	Nokia 8110/3110	bild2 198:-
32-5263	Motorola MicroTac/Flare (NMT)	bild2 198:-
32-5119	Motorola 6200/8200/8400/Flare(GSM)	bild2 198:-
32-5264	Siemens S3/S3+/S3com/S33	bild1 198:-
32-5265	Siemens S4 (även litium batt.)	bild1 198:-
32-5118	Alcatel HB100/160/200	bild1 198:-
32-5266	Alcatel HC400/600/800/1000	bild2 198:-
32-5771	AEG 9050	bild1 198:-
32-5121	Orbitel 902	bild1 198:-
32-5579	Panasonic G400S/G500S	bild2 198:-
32-5582	Philips Fizz	bild2 198:-
32-7257	Philips Genie	bild2 198:-
32-7289	Philips Diga	bild2 198:-
32-5772	Dancall 2701/2711	bild1 198:-



Mobiltelefonhållare med laddningsfunktion. Driver telefonen samtidigt som batteriet laddas. Liten och kompakt hållare med snabbbladdning och efterföljande underhållsladdning (-deltavoll-laddning). För Ni-Cd och Ni-MH batterier. Lysdiödsindikering. Ansluts över bilens 12V cigarettändaruttag. Monteras på monteringsbygel, fot eller arm. Kan också fästas på plan yta med hjälp av skruv eller dubbelhäftande tejp. Laddtid ca 90 min (500mA). Underhållsladdning ca 40 mA. Lev. med dubbelhäftande tejp. Svart ABS-plast.

Nr	Typ	Pris
32-5131	Ericsson 172/97/99/197/198	445:-
32-5132	Ericsson 237/238/388	445:-
32-5133	Ericsson 337	445:-
32-5248	Ericsson GF337 (Clips måste användas)	445:-
32-5575	Ericsson 318	445:-
32-7293	Ericsson 688/628	445:-
32-7296	Ericsson 788	445:-
32-5134	Motorola MicroTac Classic/5200/7200/6200/8200/Flare m.m.	445:-
32-5135	Nokia 101/121/Technop. 405	445:-
32-5136	Nokia 2110/2010	445:-
32-5573	Nokia 1610/1611	445:-
32-5577	Nokia 8110	445:-
32-7294	Nokia 3110	445:-
32-5137	Siemens S3/S3+	445:-
32-5249	Siemens S4 (även litium)	445:-
32-7295	Siemens S10	445:-
32-5138	Orbitel 902	445:-
32-5139	Alcatel HB100/160	445:-
32-5574	Panasonic G400S	445:-
32-5576	Philips Fizz	445:-



Handsfree Bärbar, enkel att använda. Ansluts i botten på telefonen (Nokia 2110 mellan batteriet och telefonen) Lev med mikrofon och örontelefon. Ca 1.2m kabel. Svart.

Nr	Modell	Pris
32-5670	Nokia 2110	395:-
32-5765	Nokia 8110	395:-
32-5273	Ericsson 237/337/388	395:-
32-7278	Ericsson 788/688/628	395:-
32-7279	Philips Fizz	395:-

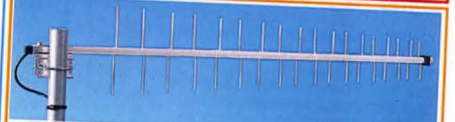

Riktantenn för mobiltelefon. GSM/900NMT. Används där det kan vara mycket svårt att använda mobiltelefonen i normala fall (sommarmarstugan, båten osv). Förstärkning 10dB, 36 element, längd 1m. Lev med 10m kabel med FME-kontakt. 32-5620 398:-



Vibrator för mobiltelefon GSM. Vibrerar när någon ringer till din mobiltelefon. På så sätt kan Du ta emot samtal utan att störa omgivningen, genom att stänga av ringsignalen. Räckvidd ca 1 m ifrån mobiltelefonen. Omkopplingsbar känslighet. Bältesclips. Drivs med 1 st 1,5V batteri typ R03 (medf. ej). Storlek 70x33x20mm. 32-5623 198:-

Mobiltelefonstillbehörskatalog

med ett stort utbud av tillbehör till Din mobiltelefon!



Beställ den gratis!

Telefontillbehör



22-1859 Telefonplugg Pr st 19:- 10 st 168:-
22-1860 Telefonjack Pr st 28:- 10 st 240:-
Övergångspropp för inkoppling av extra telefon. 39:-
32-3170



Vägguttag för infällning.
32-3519 25:-
Vägguttag, dubbelt. Utanpåliggande.
32-3520 49:-



Telefonladd för fast montering. Med väggdosa och övergångspropp för inkoppling av extra telefon. Längd 15 m.
32-3169 95:-
Telefonladdosa med 5 m ledning.
32-3521 69:-
Telefonladdosa med övergångspropp. 15 m ledning.
32-3522 119:-



Utomhusklocka för telefoner, gör att Du kan höra när telefonen ringer även då Du vistas utomhus eller i bullriga lokaler. Lev. med drivenhet för steglöst reglage av ljudstyrka och klang. 10 m svart utekabel, 2 m vit innekabel, mellanpropp med 3 m kabel samt kontakter. Enkelmontering. Svart.
32-6029 349:-

Överspänningsskydd

Konstruerade för att skydda anslutna apparater t.ex. telefon, fax, modem, data m.m. mot transienter/överspänningar som orsakats av åsknedslag, ej direktträffar. Även om åskan är avlägsen kan transienter spridas långväga på elnätet och göra stor skada. 90% av skadorna kan undvikas om överspänningsskydd monteras.



Överspänningsskydd skyddar 230V anslutna apparater samt Din telefonlinje för t.ex. telefoner, fax och modem. Jordat utförande. 2 m kabel. 230V/16A. Svensk version.
32-7231 249:-



Övergångspropp. Med uttag för modularkontakt.
32-3523 44:-
Förlängningsjack Modularanslutning. (6/4) 35:-
32-4555
Skarvsladd med 15 m ledning, övergångspropp och modularkontakt. 69:-
32-3524
Telepropp med 2 m ledning och modularkontakt (6/4). 4-ledare. 19:50
32-4120



Uttag modular (6/4). För utanpåliggande eller infälld montering. Storlek 85x85x30 mm.
32-4556 29:-
32-4557 5 m 18:-
32-4558 10 m 24:-

Kabel med modularkontakter, hane-hane (6/4) Vit.
32-4557 5 m 18:-
32-4558 10 m 24:-



Förädlingskontakt Modular (6/4) "hona-hona" För skarvsladdar.
22-4559 19:50
22-4560 14:-

Förädlingskontakt Modular (6/4). "hona-hona" För skarvsladdar.
22-4560 14:-



Modularkontakt för telefoner, telefonsvarare m.m.
Nr Bredd
22-4121 4P4C 7,5 mm 10 st. 9:50 100 st. 59:-
22-4122 6P4C 9,5 mm 10 st. 9:50 100 st. 59:-
32-6013 8P8C 11,5 mm 1 st. 5:- 10 st. 35:-



Lursladd, spiralsladd med modularkont. Passar telefoner med löstagbar lursladd. Praktiskt att förlänga lursladden för ökad räckvidd t.ex. i köket. Längder = utdragna.

Nr Längd Färg Pris
32-7033-1 3m svart 19:-
32-7033-2 3m vit 19:-
32-7034-1 6m svart 29:-
32-7034-2 6m vit 29:-



Tång för montering av modularkontakter. Mycket påkostad tång i kraftig plåt. Handtag av plast. För flatkabel. Försedd med sidavbitare.

Nr Modul Pris
30-5146 6 och 8 230:-
30-5147 4 och 6 230:-



Kabel för modularkontakter sid 208

Ringklockor



Ljud / Ljus -signal

Stroböringer. Kombinerad ljud och ljussignal för teleanslutning. När telefonen ringer avger stroböringer ett kraftigt blixtljus samt signal (frånkopplingsbara). Ljussignalen justerbar i 3 lägen. Lämplig att användas i bullriga lokaler, kontorslandskap m.m. Hjälpmedel för äldre och handikappade. Lev komplett med mellanpropp och eliminator. Storlek 140x140x50 mm.
32-4312 469:-



16 olika ringtoner

Ringklocka för telefon. Lämplig att användas i telefonfäta eller bullriga lokaler, på långa avstånd mot uteplats eller källare. Stor hjälp för personer med svårigheter att höra vissa tonlägen eller med försämrad hörsel. Ställbar ringsignal med 4 olika ljudstyrkor och 16 olika ringtoner. Bra för kontoret, du ställer in en personlig ringsignal. Drivs med 4 st batterier typ R6 (medföljer ej). Lev. med väggållare och mellanpropp. 3 m kabel.
32-4248 249:-



Dörrklocka DOOR GUARD. Trådlös dörrklocka. Består av sändare och mottagare. Räckvidd ca 25 m. Mottagaren ansluts till ett 230V uttag där Du befinner Dig. Enkel montering. Sändaren drivs med 1st 12V batteri typ V23GA (medföljer). Lysdiodesindikering på sändare/mottagare. Vit. Storlek: sänd. 80x40x27mm, mottag. 100x60x65mm. Godkänd av telestyrelsen.
32-5288 298:-



Tryckkontakt av vit plast, 40 mm diam.
Nr Pr st 10 st
22-2106 24:- 180:-



98:-

Gong-Gong med 9 m kabel och tryckknapp. Drivs med 4 st 1,5V batterier typ R14 (medföljer ej) eller ringledningstransformator 3/5/8V. Storlek 150x95x50 mm.
32-4829 98:-



Inbyggd transformator

Gong-Gong med behagligt tvåtonsljud. Kåpens diam. 175 mm. Under fronten finns hållare för 4 st batterier (typ R14 medf. ej), men den kan även drivas från 8 V transformator. Enkel montering efter medfölj. anvisning.
32-758 129:-
Gong-Gong med inbyggd 230V ringledningstransformator. Enkel montering. Kortslutningsskyddad med PTC-motstånd. Lev. med tryckkontakt och 9 m kabel. Storlek: 143x98x55 mm. Vit.
32-7235 185:-



Dörrklocka DOOR GUARD. Trådlös dörrklocka. Består av sändare och mottagare. Räckvidd ca 20 m. Kan anslutas till befintlig dörrknapp och mottagaren tas med till plats där du befinner dig. Kan även användas för att påkalla uppmärksamhet från en person till annan. Drivs med 1 st batteri typ 6F22 och 3 st type R6 (medföljer ej). Storlek sändare: 112x40x42 mm, mottagare: 117x68x28 mm. Godkänd av Telestyrelsen.
32-4103 229:-



Tryckkontakt med belyst knapp och namnskylt. Används i samband med ringledningstransformator, ej batteri. Stori. 40x60x15 mm. Med 8-15 V glödlampa.
32-7236 79:-
22-269 Res.lampa 25:-

Snabbtelefoner, Barnvakt



Barnvakt med trådlös sändare och mottagare för avlyssning upp till 300 m. Sändaren som är röststyrd placeras t.ex. vid sängen, barnvagnen m.m. Omkopplare för hög och låg känslighet. Lysdiodsindikering. 2 kanaler. Volymkontroll. Hölje i giftrfri plast. Bältesklämma. Drivs med 2 st 9V batterier (medföljer ej), ett batteri i vardera enhet. 1 st eliminator medföljer för stationärt bruk av sändaren eller mottagaren. Storlek på sändaren och mottagaren 108x64x35 mm. **32-7229** **365:-**



Lokaltelefon med förstärkare. Klarar avstånd upp till 2 km med endast en 2-ledad anslutningskabel (t.ex. 49-99). Envägs hands-free, vilket innebär att anropad apparat även kan svara utan att lyfta av luren. Anrop med summerton. Kan placeras på bord eller vägg. Drivs med 2 st 9 V batterier typ 6F22. Storlek 215x100x80 mm. Lev. i par utan batterier och kabel. **32-1530** Pr par **398:-**



Lokaltelefon. Upp till 12 telefoner kan sammankopplas. Klarar avstånd upp till 300 m med endast en 4-ledad anslutningskabel (t.ex. 49-9). All-anrop med summerton. Kan placeras på bord eller vägg. Drivs med 1 centralt placerad batterieliminatör 12 VDC (t.ex. 32-206). Storlek 220x114x65 mm. **32-4152** **385:-**

256

Telia's tjänster Telesvar och Faxbox kan Du teckna i våra butiker eller via telefonorder



Snabbtelefonset med huvud- och biapparat. Lämplig för avlyssning t.ex. som barnvakt. Signal och talväxlingstangent på huvudapparat, signaltangent på biapparat. Drivs med 1 st 9V batteri typ 6F22. Uttag för batterielim. Lev. med 20 m 2-ledad kabel men utan batteri och eliminator. Storl. 130x92x45 mm. **32-3810** **149:-**
Batterieliminatör till snabbtelefon 32-3810. **32-3811** **84:-**



Snabbtelefon för anläggningar med upp till sju apparater med fullständiga förbindelsemöjligheter mellan alla apparater. Kan placeras på bord eller vägg. Försedd med 3-läges volym- och summerkontroll samt sekretessstangent. Drivs med en centralt placerad batterieliminatör 12 V DC (t.ex. 32-206). För inkoppling av anläggningen krävs signalkabel med 3 ledare fler än antalet apparater. Storlek 255x155x55 mm. **32-4154** **398:-**



Snabbtelefonset med huvud- och biapparat. Lämplig för avlyssning t.ex. som barnvakt. Anrop kan göras från båda apparaterna. Försedd med 3-läges volym- och summerkontroll samt sekretessstangent på biapparat som förhindrar avlyssning. Kan placeras på bord eller vägg. Passande anslutningskabel 2-ledare (49-99). Drivspänning 12 VDC (t.ex. batterieliminatör 32-206). Storlek 170x115x55 mm. **32-4153** **369:-**



Telefonställ
Monteras på bordskivan. Lyft upp telefonen från bordskivan för att få mera plats. Vridbar 360 grader. Lyfter max 8 kg. Hållare för penna samt minneslapp. Storlek på plattan. 210x270x15 mm. **32-4377** **149:-**

Telefoner, Telefonsvarare, Fax



169:-
Telefon för bord eller väggmont. AXE-funktioner. R- och sekretessknapp. rep. av sista nummer. Lev. komplett med 32-5636-1 Svart **98:-**
32-5636-2 Vit **98:-**
Telefon för bord eller väggmont. AXE-funktioner. R- och sekretessknapp. Rep. av sista nummer. Justerbar ringsignal. Lev. komplett med sladd och propp. **32-5638-1 Svart** **169:-**
32-5638-2 Vit **169:-**



Bordstelefon Telia Respons. Gedigen telefon för bordsplacering såväl hemma som på arbetet. Omkopplingsbar ton/puls. AXE-funktioner. Minne för 10 nummer. Sekretessknapp. Reglerbar ringsignal. Minne för 10 nummer. Sekretessknapp. Reglerbar ringsignal. Volymkontroll. Inbyggd T-slinga **32-5643-2 Vit** **490:-**
32-5643-5 Blå **490:-**
Telefon Telia Mino för vägg eller bordsplacering. 10 minnen samt för senast slagna nummer. Avstängbar/reglerbar ringsignal. Lysdiod indikerar samtalsläge. AXE-funktioner. Lev. komplett med sladd och propp. **32-7238-1 svart** **229:-**
32-7238-3 röd **229:-**
32-7238-5 blå **229:-**

Faxpapper sid 262



Telefonsvarare Mark med röststyrd inspelning och fjärrstyrning. Möjlighet att lyssna av, radera och ändra utg. meddelande från annan telefon. Sekretesskod. Lampa indikerar antal inspelade samtal. Mikrokassett. Utgående/ inkommande samtal max 2.5 min. Snabbspolning fram/back. Minnesfunktion. Volymkontroll. Lev. komplett med sladd, propp, mikrokassett och batterieliminatör. Storlek: 160x150x40 mm. **32-5641** **365:-**



Handsfree
Telefon med handsfree och display. Möjlighet till samtal i båda riktningarna via yttre högtalare och mikrofon. Display visar tid, datum, slaget nummer och samtalstid. Minne för 13 nummer. Justerbar volym och ringsignal. AXE-funktion samt återuppringningsknapp. Drivs med 4 st 1.5V batterier typ R6 (medföljer ej). Lev. komplett med sladd och propp. **32-7237** **398:-**



RICOH
Faxmaskin RICOH-110 Ditt fönster mot världen. En fax för hemmet eller det mindre företaget. Faxen är det perfekta komplementet till Din telefon. I stället för långa beskrivningar kan Du säga allt med ett enkelt faxmeddelande. Meddelanden kan lämnas, när som helst på dygnet, även när Du är bortrest. Inbyggd telefon. Automatisk FAX/TEL-växel skiljer på vanliga samtal och faxmed. Återuppringningsfunktion. Manuell/automatisk mottagning. Kontrast/skuggkontroll. AXE-funktioner. Termiskt papper 210/216 mm x 30m. Kan även anv. som kopiator. 230V. Storlek 281x212x108 mm. Lev. med anslutningsladdar och faxpapper. **32-7239** **2395:-**

257



Trådlös telefon United. Gör Dig oberoende, ta med telefonen ut i trädgården, garaget m.m. Räckvidd 300-500 m utomhus, ca 50 m inomhus. Kort obrytbar antenn. Display med siffror och tecken. Sekretessknapp. AXE-funktioner. Återuppringningsfunktion. Minne för 10 nummer. Justerbar ringsignal. Baby-call funktion, justerar automatiskt ett förprogrammerat nr. när barnet trycker på valfri tangent. Samtalstimer. Intercom-funktion. Lev. komplett med laddbart batteri (reservbatteri 32-5526) kablar, mellanpropp och adapter. **32-7240 1295:-**



Universalsväska för trådlösa telefoner och mobiltelefoner. Skydda och bär telefonen bekvämt i bället. Försedd med låsbar bälteshållare gör att väska sitter säkert. Storlek 160x60x40 mm. **32-5280 98:-**

Nummervisare! Nu kan Du se vem som ringer eller vem som ringt när Du inte varit hemma. För att använda nummervisaren måste Du vara AXE-ansluten samt teckna ett abonnemang för denna tjänst hos Telia. Kostnad f.n. (970818) 20:-/min. Blankett för abonnemang medf. varje nummervisare. Du faxar eller skickar blanketten till Telia, frankerat kuvert medf. och abonnemanget öppnas så snart Telia har Din ansökan. Besöker Du någon av våra butiker hjälper vi Dig på plats, enklare kan det inte bli!



32-6063

198:-

**Logger !!
visar mer**

32-7301

Nummervisare Lagrar inkommande tel.nummer som sedan visas på tydlig display med aktuell tid och datum. Minne för 50 nummer. Bords- eller väggplacering. Drivs med 1 st 9V batteri typ 6F22 (medf. ej). Lev. med väggfäste mellanpropp och kabel. Storl. 146x49x97 mm. Kräver abonnemang, se ovan. **32-6063 198:-**

Nummervisare Logger II plus Visar mycket mer än bara ett telefonnummer. Lagrar inkommande telefonnummer som visas på tydlig display med tid och datum för samtalet. Delar på rikt/abonnentnummer. Dubbeltråknare. Blinkande lampa indikerar nytt telefonnummer (enkelblink), även förberedd för att visa om du har meddelande på Telesvar samt väntande E-mail (dubbelblink). Programmerbar med namn gör att den även visar i klartext vem som ringer. Kan även användas som telefonbok/alfabetsiskt register. Uppringningsfunktion. Samtalsmätare. Inbyggd programmerbar ringklocka (3 toner) för olika nummer, gör det enkelt att sortera samtalen i t.ex. familjen. Drivs med 3 st 1.5V batterier typ R6 (medföljer ej). Lev. med sladd och mellanpropp. Kräver abonnemang, se ovan. **32-7301 398:-**



**GAP-teknik
DECT**

**BOSCH
TELECOM**

100 timmar standby

Trådlös telefon Bosch Dect-com 557 med digital teknik som ger klarare ljud, inga klick eller störningar. Ej avlysningsbar. Lång drifttid 10 tim samtal, 100 tim standby. Utbyggar med upp till 6 handenheter per basenhet. Möjlighet till interna samtal (intercom). Tydlig 3-radig LCD-display. GAP-teknik gör att andra digitala handenheter oavsett fabrikat (med GAP-teknik) kan sammankopplas med denna modell. AXE-funktioner. Integrerad antenn. Minne för 10 kortnummer m.m. Lev. komplett med handenhet (vikt 210 g), basenhet, 3 st laddningsbara batterier typ R6, sladdar, mellanpropp och bälteshållare. **Extra handenheter se vår mobiltelefonstillbehörs katalog.** **32-7241 1895:-**



398:-

Telefon med nummervisare Lagrar inkommande telefonnummer (även om du inte svarar) som sedan visas på tydlig LCD-display tillsammans med tid och datum för samtalet. Minne för 40 telefonnummer. Telefonen har minne för 10 nummer. AXE-funktioner. Återuppring/sekretess- knapp samt justerbar ringsignal. Hängs på vägg eller ställs på bord. Drivs med 1st 9V batteri typ 6F22 (medföljer ej). Lev. med sladd och stickpropp. Kräver abonnemang, se ovan. **32-5687 398:-**



Telefon med nummervisare Lagrar inkommande telefonnummer (även om du inte svarar) som visas på tydlig display. Minne för 10 nummer. Telefon med 10 kortnummer. Volymkontroll. Reglerbar ringsignal. AXE-funktioner samt snabbvalsknappar för PLUS-tjänsterna medlyftning, återuppringning, pendling och samtal väntar. T-slinga för hörapparater. Drivs med 4st 1.5V batterier typ R6 (medföljer ej). Lev. komplett med sladd och propp. Kräver abonnemang, se ovan. **32-5645 739:-**

**Ett abonnemang -
tre linjer !**



Linjedelare Trioline. Tillåter upp till tre olika utrustningar att dela på en telefonlinje. Betalar sig direkt, kostar mindre än ett nytt abonnemang. Kompatibel med alla faxmaskiner, modem och telefoner. Fax och datatrafik kopplas automatiskt utan att telefonen ringer. Upptaget-ton internt då någon brukar internet. Eget VIP-nummer (telefonnummer till specifik telefon/rum) kan programmeras in. Flera funktioner kan enkelt programmeras med Din vanliga telefon. Fri telefonstöd av tillverkaren. Lev. komplett med 3 st telefonjack, 1 st telefonpropp och adapter. **32-7242 1750:-**



Headset för telefoner. Nu kan Du ha händerna fria till annat när Du pratar i telefonen. Enkel inkoppling. Omkopplare för att svara i telefon eller i via headset. Volymkontroll. Linjeindikator. Justerbar mikrofon. Lev. komplett med kabel, mellanpropp, kontrollbox och hörlur m. bygel. **32-7243 249:-**

**Fjärrstyr t.ex. Dina
element i sommarstugan**



598:-

Fjärrstyrning Gör det möjligt att via telefonen fjärrstyra elektriska apparater t.ex. element. Spara dyra uppvärmningskostnader, släp på värmen när det verkligen behövs. Lura tjuven genom att tända och släcka lampor när ingen är hemma. Lättanvänd. Ring upp och släp din egen kod för av och påslag. Du kan enkelt kontrollera/höra om strömmen är tillslagen eller ej med hjälp av olika toner, två korta = på, en lång = av. Max belastning 230V/10A. Inbyggt åskskydd. Storlek: 135x65x47 mm. Lev. med kabel och mellanpropp. **32-7244 598:-**



Snurrstopp förhindrar trassliga telefonlurssladdar. Monteras enkelt mellan lur och sladd. Sladden kan rotera fritt oberoende av lurenns läge. **22-5145 19:50**



59:-

Mus med 3 knappar. Kontakt för 9-pin RS-232 anslutning. Levereras med programvara. **32-5916 59:-**

Mushållare. När musen inte används placerar man den i hållaren för att frigöra skrivbordsyta. Hållaren har även plats för disketter och pennor. Fästes med dubbelhäftande tejp (medföljer). Storlek: 100x55x85 mm. **32-5929 19:-**



15:-

Musmatta. Mjuk. Storlek 260x220x5 mm. **32-5656 Röd 15:-**
32-6015 Blå 15:-
Handledstöd. Placeras framför tangentbordet. Ger stöd och minskar belastningen på handlederna. Stori. 450x100x10 mm. **32-5937 Röd 25:-**
32-5938 Blå 25:-



Musmatta med handledstöd, hållare för mus och disketter. Storlek 34,5 x 26,5 cm. **32-4924 79:-**

Musmatta med kalkylator. Uppfällbart stöd för A4 ark. 4 räknesätten, rot, procent och minne. Solcellsdriven. Storlek 270x223 mm. **32-5923 139:-**



89:-

Joystick för tangentbord. Placeras över piltangenterna. Fastsläts med magnet och dubbelhäftande tejp, lätt att ta bort och sätta tillbaka. Hållare för joysticken medföljer. Passar de flesta tangentbord. Storlek 68x62x58 mm.

32-5742 89:-

Joystick 2-knappars med sugfötter. Försedd med kalibreringskontroller i X och Y-led. Storlek 200x110 mm.

32-5918 95:-



175:-

Tangentbord utan kläckljud för Windows 95. Lysdiodsindikering av Num Lock, Caps Lock och Scroll lock. Ställbar lutning. Levereras med 1 m anslutningsladd och 5-pol DIN-kontakt. Svensk version. Storlek 460x160x35 mm.

32-5919 175:-



Handledstöd Placeras under tangentbordet. Ger stöd, minskar onödig värk i handlederna. Passar alla tangentbord med max bredd 48 cm.

32-5032 89:-



Datorhögtalare med inbyggd förstärkare 2x3,5W. Volym-/bas-/diskantkontroll samt "super bass" (extra basförstärkning). Ansluts via 3,5 mm stereokontakt. Drivs med 2 st 1,5V batterier typ R14 i varje högtalare eller med en 6V batterieliminatör 32-7023. Levereras i par med 2 x 1 m kabel men utan batterier och batterieliminatör. Vita. Storl.155x95x105 mm.

32-4976 245:-

Datorhögtalare med inbyggd förstärkare 2x4,5W. Försedd med 3-bands equalizer, 3,5 mm hörlursuttag och volymkontroll. Ansluts via 3,5 mm stereokontakt. Drivs med 6 st 1,5V batterier typ R14 eller batterieliminatör (medföljer). Levereras i par med kabel. Vita. Storlek 113x198x149 mm.

32-5915 395:-



Högtalare med sub-woofer för dator med ljudkort. Inbyggd förstärkare 2x3W + 1x20W med volym och basreglering. Ansluts via 3,5 mm stereokontakt till ljudkortet. Levereras med nätdapter, 2 x 1,8 m högtalarkabel, 3 m anslutningskabel. Storlek diskant 128x100x98 mm, sub-woofer 270x270x160 mm.

32-5701 845:-

Datatillbehörskatalog

- Bläckpatroner • Toner • Böcker
- Kablar • Scanners • Grafikkort
- Ljudkort • Modem • CD-ROM spelare
- Program m.m. m.m.

Beställ kostnadsfritt vår datakatalog Nr 60-1



39:-

Diskettbox för 40 st 3,5" disketter. Boxen är tillverkad av plast med genomskinligt låsbart lock. Storlek 112x111x178 mm.

32-5933 39:-

Diskettbox. Lika som 32-5933 men med plats för 80 st 3,5" disketter. Storlek 215x111x178 mm.

32-5934 49:-

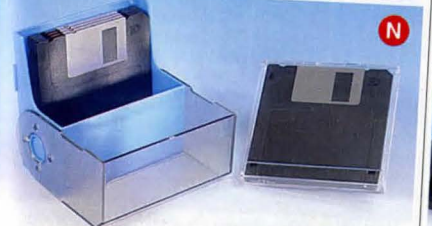

Diskettbox med plats för 10 st 3,5" disketter. Storlek 105x104x54 mm.

32-6000 15:-

Diskettbox med plats för 2 st 3,5" disketter. Storlek 104x103x11 mm.

32-6003 9:50



Diskettbox av grå plast och genomskinligt låsbart lock. Förvaring av 100 st 3,5" disketter. Flyttbara mellanvägga. Storlek 240x220x110 mm.

32-4379 39:-

Multibox för 3,5", 5,25"-disketter, CD och databand. Rymmer t.ex. 170 st 3,5" disketter eller 30 st CD. Boxen är tillverkad av plast med genomskinligt låsbart lock. Flyttbara mellanväggar.

Storlek 326x235x148 mm.

32-5658 69:-



Datadisketter SONY. IBM PC formaterade. DS/HD 1,44MB. Lev. i 10-pack.

32-6077 49:-



39:-

29:-

Datadisketter. IBM PC formaterade. DS/HD 1.44 MB. Lev. i 10-pack. De färgade disketterna leveras i diskettbox.

31-2332 Svarta 29:-

32-5936 Färgade 39:-



CD-R

Diskettfodral med plats för 15 st 3,5" disketter. Lämpligt förvaringsfodral för dig som reser, tar liten plats. Svart nylon med kardborreband.

32-4394 59:-

CD-R Skiva 74 min/650MB. CD-skiva för CD-bränning. Levereras i plastetui.

32-5982 59:-

Fler CD-boxar finns på sidan 275



CD-box med plats för 20 st CD. Tillverkad av plast och försedd med lås. Den kan byggas ihop med flera CD-boxar. Märketiketter, etikettramar (fyra olika färger), gummifötter och ihopbyggnadsdetaljer medföljer. Storlek 170x150x325 mm.

32-5649 98:-

CD-box med plats för 50 st CD-skivor utan ask. Märketikett för enkel uppmärkning av CD-skivor medföljer. Tillverkad av plast. Storlek 201x162x162 mm.

32-6075 189:-

Datatillbehör

Kvalitetskablar till lågpris!



Skrivarkabel parallell DB25M till CEN36M.

- 32-5186 1.8 m 48:-
- 32-5704 3 m 55:-
- 32-5705 5 m 85:-

Vi har ett stort utbud av datakablar och adaptorer i våran datakatalog.



Kabel-clips för snygg fastsättning av kablar bakom din dator, stereo, TV, satellitmotagare m.m. Fästs på bordsskivan med dubbelhäftande tejp. Inget kabeltrassel. Etiketter medföljer för märkning av kablarna.

32-5030 49:-



Lic nr 304 054
Gäller 32-6022 och 32-6023

Papper Multicopy A4 80g ohålat. Ett allroundpapper för bläckstråleskrivare, laserskrivare, kopiatorer m.m. Lev. i 500 pack.

32-6022 49:-

Laser papper A4 75 g ohålat för laserskrivare. Lev. i 500 pack.

32-6023 39:50

Overheadfilm för bläckstråleskrivare. Passar till de flesta bläckstråleskrivare. Lev. i 50 pack.

32-6025 255:-

Overheadfilm för laserskrivare. Passar till de flesta laserskrivare. Lev. i 50 pack.

32-6024 165:-



Faxpapper av hög kvalitet. Termiskt.				Pr st	6 st
Nr	Bredd	Längd	Håldiam.		
47-1169	210 mm	30 m	13 mm	28:-	146:-
47-1170	210 mm	50 m	25 mm	45:-	233:-
47-1171	210 mm	100 m	25 mm	84:-	435:-
32-4511	passande DORO fax-20			39:-	198:-



Monitorarm med tangentbordshylla för fastsättning på skrivbordet. Skapar mera plats på skrivbordet. Justerbar 35-75 cm från bakre kant. Monitorplattan justerbar 180 grader. Max belastning 25 kg. Enkel montering.

32-5924 475:-



Monitorarm för fastsättning i bordsskivan. Skapar mer plats på skrivbordet genom att lyfta upp Din monitor. Vridbar arm och monitorplatta. Armens längd 44 cm. Höjd från bordsskivan 20 cm. Utrustad med tangentbordshylla. Enkel montering.

Strålningsfilter för datorer. Ger ett bra skydd för alla som arbetar vid bildskärm. Hjälper till att förebygga överansträngda ögon, dubbelseende och huvudvärk. Reducerar strålningen. Leder via jorkkabeln bort statisk elektricitet. Reducerar blandningseffekten. Passar alla datorer upp till 15". Fästes med självhäftande tejp ovanpå bildskärmen.

32-5047 245:-

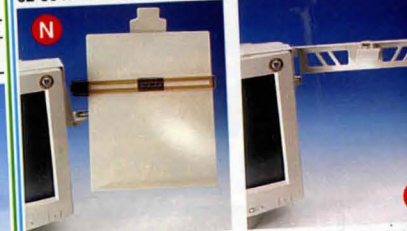

Dokumenthållare för A4 ark. Fästes på skärmen med dubbelhäftande tejp (medföljer). Justerskruv gör att den kan läsas i olika vinklar.

32-6014 78:-

Dokumenthållare för A4 ark. Fästes på skärmen med dubbelhäftande tejp (medföljer). Kan vridas framåt och bakåt.

32-5981 39:-

I våra butiker finns fler dataprogram!



Hemprogram för PC Nyttoprogram och läroprogram kombinerat med nöje. För att använda programmen krävs Windows 3.1 eller senare och minst en 486:a med 4 MB RAM om inget annat anges. Levereras på 3,5" diskett om inget annat anges.

Matguide. håller ordning på dina recept och ger Dig 500 nya recept på husmannskost och bjudrätter. Skriv in vad Du har i kylskåpet och programmet ger ett svar på vilka recept Du kan använda. Ange ingredienser som ej får ingå av allergiska skäl. Ger förslag på: 3-rättersmeny, veckomatsedel m.m. Kräver 386 eller högre, 4MB RAM.

32-5662 285:-

Trädgårdsguide. Innehåller mer än 1100 europeiska växter med skötselråd för varje växt. Sökning av lämpliga växter för din orts klimatzon, höjd, färg, blomningstider, krav på ljus, jordmån, bevattning m.m. Växten visas med en eller flera färgbilder på din skärm. Sökning av växtens namn på svenska eller latin. CD-ROM skiva.

32-5663 285:-

Hemekonomi 2.0. Ger dig full kontroll över familjens ekonomi. Håll ordning på intäkter och kostnader. Datoriserad kassabok, egen budget, värdepappershantering, inventarieregister, rapporter i siffror/diagram m.m. Koppling till Postgirot och giroguide via modem. Kräver 386SX eller högre, 4 MB RAM.

32-5660 285:-

Vägguide 2.0. Programmet som lätt lägger upp din resrut. Information om kortaste resväg, snabbaste resväg, alla nya vägnummer, bensin kostnad mm. Data från Vägverkets databas. Kräver 486 eller högre, 8MB RAM. CD-ROM skiva.

32-5661 285:-

Vinguide. Innehåller det mesta man behöver veta om viner. Vinerna presenteras med utförlig information om karaktär, när det bör drickas, betyg och mycket mera. Sökmöjligheter på pris, land, område m.m.

32-5910 285:-

Alfons läroprogram

Från 3 år och uppåt. Kräver SVGA-grafik med 256 färger.

Alfons på äventyr i trafiken. Vad är rätt och fel i trafiken? Du och Alfons hjälps åt att peka ut trafikbussar, som polisen burar in. Besök fabriken som gör trafikmärkena. Spela trafikbingo m.m.

32-6017 185:-

Alfons hemliga kalas. Alfons fyller år, och Du är bjuden! Men för att komma till kalaset måste Du samla bitar till en karta som visar vägen till kalaset. Lös uppdrag på vägen.

32-6018 185:-



Dataväska av kraftig, vattenavstötande svart nylon. Plats för dator med yttermätten 360x275x65 mm. Försedd med bärhandtag och justerbar axelrem. Innerfack med flyttbar vägg och en 1 rem (kardborrefäste). 7 olika fack för disketter, pennor, visitkort m.m. 2 stora ytterfack för anteckningar m.m. Dragkedja runt väskan gör att den lätt kan fällas ut.

32-5930 198:-

Dataväska i skinnimitation. Plats för dator med yttermätt 380x300x70 mm. Försedd med bärhandtag och justerbar axelrem. Innerfack med flyttbar vägg och en rem (kardborrefäste). 6 olika fack för disketter, pennor, visitkort m.m. 2 stora ytterfack för anteckningar m.m. Dragkedja runt väskan gör att den lätt kan fällas ut.

32-7182 245:-



Affärsväska av kraftig vattenavstötande svart nylon. Utfällbar front med fack för mobiltelefon, visitkort, pennor, disketter m.m. 3 större fack invändigt för anteckningsblock, pärmar m.m. 3 fack utvändigt för mobiltelefon anteckningsblock o.d. Backstycke med plats för dator med yttermätten 410x270x80 mm. 2 remmar (kardborrefäste) att säkra datorn med. Även fack på sidan för mobiltelefon e.d. Mycket allsidig väska med många användningsområden. Storlek 470x310x190 mm.

32-5931 495:-

Dokumentväska i svart kraftig nylon. Utrustad med bärhandtag och justerbar axelrem. Bra för dig som behöver bära div. papper, brochyurer, pärmar mm till arbetet, skolan eller från ett mässbesök. Kan även användas som dataväska. Ett stort fack samt 2 mindre på utsidan (A4-format). Ytterfack med plats för pennor, visitkort, anteckningsblock, m.m. Lock med spänne och dragkedja. Storlek: 42x30x8 cm.

42-4310 295:-

Kontakter

Switchcraft



Audiokontakt, 3-polig, typ hylspropp. Med låsanordning. För orkestermikrofoner m.m. Storlek 82x19 mm. 22-2102 33:-
Audiokontakt, 3-polig, typ stiftpropp. Skarvdon passande ovanstående kontakt. 22-2103 29:-



Kontakt typ D med svarvade- och guldpläterade kontakter för lödanslutning.
 Hane Ant. pol. Pris
 22-2001-9 9 12:50
 22-2001-25 25 17:50
 Hona Ant. pol. Pris
 22-2002-9 9 16:50
 22-2002-25 25 28:50
 *Kåpa för ovanst. kontaktdon.
 Nr För pottal Pris
 22-2003-9 9 12:50
 22-2003-25 25 13:50



Chassiskontakt pass. 22-2102 32:-
Chassiskontakt pass. 22-2103 36:-
 22-2101 36:-



Mikrofonkontakt för kommunikationsradio. Låsning med gängad ring.
 Nr Pol. Pr st 10 st
 22-5278 2 18:- 145:-
 22-1706 4 18:- 155:-
 22-3564 6 22:- 195:-
 22-3566 8 30:- 260:-
Chassiuuttag för montering i 16 mm hål.
 Nr Pol. Pr st 10 st
 22-5279 2 18:- 145:-
 22-1707 4 18:- 155:-
 22-3565 6 22:- 195:-
 22-3567 8 30:- 260:-



Guldpläterade kontakter i metall av hög kvalitet med böjflädder. Lödanslutning. 22-4602, 22-3116, och 22-3264 finns med röd eller svart märkning. **Ange färg vid beställning.** Kabelintag 6 mm, förutom 22-3274 och 22-3275 som har 4 mm.
 Typ Pris
 22-4602 RCA Han-kontakt 21:50
 22-3116 RCA Hon-kontakt 28:50
 22-3264 RCA Paneluttag 29:50
 22-4603 6,3 mm Monopropp 19:50
 22-4604 6,3 mm Stereopropp 21:50
 22-3274 3,5 mm Monopropp 19:50
 22-3275 3,5 mm Stereopropp 22:50

Mikrofonkabel "High Grade", 2-ledare med separat skärm. Diam. 6 mm. Finns i svart, röd och blå. **Ange färg.**
 Nr 5 m 10 m 25 m 100 m
 49-323 49:- 84:- 185:- 535:-



Audiokabel skärmd med guldpläterade RCA-kontakter (hanar). Diam. 5 mm, längd 2 m
 32-3952 65:-
Audiokabel som ovan. 5 m.
 32-4926 75:-



Anslutningskabel 2 st RCA-hankontakter till 2 st RCA-hankontakter. Längd 1,8 m
 22-4964 29:-



Stereoanslutningskabel med 4 st. RCA hankontakter. 2 st. med förgreningsuttag, typ RCA hona. Längd 80 cm.
 22-3817 32:-



Anslutningskabel 3,5 mm stereopropp till 2 st RCA-hankontakter. Längd 1,8 m.
 22-4966 16:50



Fotokopplare med ca. 1,5 m. ledning och 2,5 mm. propp för kassettspelare med uttag för "remote" kontroll. Storlek 80x75 mm.
 32-4339 145:-



Anslutningskabel 5-polig DIN till 4 st RCA hankontakter. Längd 1 m.
 22-4965 24:50

Batterisladd med 6 st utbytbara batteriproppar och kontakter som passar till de flesta apparater. Batteriproppar: diam/hål 3,4/1,3 mm, 3,0/1,0 mm (ej 22-1737), 5,0/2,1 mm, 5,5/2,5 mm, 5,5/1,4 (ej 22-1736). Miniaturkontakter: 2,5 och 3,5 mm. Spiralsladd max utdragen längd ca 1,6 m. Går att polvända. 22-1736 39:-
Batterisladd som ovan men också med stickpropp passande cigarettändaruttag. 22-1737 39:-



RCA-Växel för inkoppling av flera apparater med RCA kontakter. Växeln har 2 st ingångar som man växlar mellan. T.ex. inkoppling av 2 st musikkällor (CD, bandspelare, osv.) till stereoförstärkaren. Storlek 76x71x26 mm.
 32-5488 98:-

Kabel sid 207-209

Kontakter

Övergångskontakter

Adapter 3,5 mm mono till 6,3 mm stereo. 22-695 19:50
Adapter 6,3 mm stereo till 3,5 mm mono. 22-696 19:50

Adapter 3,5 mm mono till 6,3 mm mono. 32-7090 19:50
Adapter 6,3 mm stereo till 3,5 mm stereo. 22-705 19:50

Adapter 3,5 mm stereo till 6,3 mm stereo. 32-7089 29:50
Adapter 6,3 mm mono till RCA-kontakt. 22-719 19:50

Stereoproppar

Stereopropp diam. 3,5 mm. med plastskäft. Längd 40 mm. Nr Pris/st 10 st
 22-723 13:50 84:-
Stereojack, 3-polig stereo med brytare. Passar 3,5 mm. stereopropp. För kretskort eller chassimontering. Nr Pr st 10 st
 22-444 16:50 135:-

Sladdkontakt 3-pol. stereo med 3,5 mm. hål. Längd 40 mm. Nr Pr st 10 st
 22-722 13:50 84:-
 22-443 14:50 115:-

Stereopropp 3,5 mm vinklat utförande. Nr Pr st 10 st
 22-722 13:50 84:-
 22-443 14:50 115:-

Telefonproppar

Telefonpropp 6,3 mm, hylsa av plast. Längd 90 mm. Lödanslutning. 22-4610 mono 13:50
 22-4611 stereo 16:50
Telefonpropp 6,3 mm. mono med förkromat metallskäft. Längd 65 mm. Lödansl. 22-702 18:50

Sladdkontakt hona för 6,3 mm. telefonpropp. Hylsa av plast. Längd 77 mm. Passar både mono och stereopropp. 22-4612 16:50

Telefonjack. Helt i förnicklad mässing med brytare. Passar 6,3 mm. proppar. 22-1123 14:50
Telefonjack som föreg. men utan brytare. 22-1755 9:-

Stereojack med 3-polig kontakt och omkopplare. Passar 6,3 mm. propp. 22-704 22:50

Miniaturjack med brytare. 22-241 2,5 mm 12:-
 22-943 3,5 mm 12:-
Miniaturpropp mono. 22-242 2,5 mm 12:50
 22-4617 3,5 mm 12:50

Batteriproppar

Övergångskontakt för batteripropp 2,1 mm. eller 2,5 mm. till batteripr. 1,3 mm. för t.ex. freestyle-app. med eliminatortuttag (stiftpinne 1,3 mm). 22-4053 2,1 mm 21:50
 22-4054 2,5 mm 21:50
Batteripropp diam. 3,4 mm. För DC-jack med 1,3 mm. stiftpinne. 22-4609 11:50
Batteripropp diam. 4 mm för DC-jack med stiftpinne 1,65 mm. 32-7087 11:50
Batteripropp diam. 4,75 mm för DC-jack med stiftpinne 1,65 mm. 32-7088 11:50
Batteripropp, diam 5,5 mm. 22-4605 2,1 mm 11:50
 22-4606 2,5 mm 11:50

DC-jack för 2,1 och 2,5 mm propp, med brytare. 22-4615 2,1 mm 11:50
 22-4616 2,5 mm 11:50
Batteripropp, som ovan men i vinklat utförande. 22-4607 2,1 mm 11:50
 22-4608 2,5 mm 11:50
Sladdkontakt, hona passande DC-propp 2,1 och 2,5 mm. 22-4613 2,1 mm 14:50
 22-4614 2,5 mm 14:50

Förlängningssladd med batteripropp hane/hona. 1,5 m. ledning. Våra eliminatorer har 2,1 mm. batteripropp. 22-4283 2,1 mm 29:-
 22-4282 2,5 mm 29:-

RCA

RCA-kontakt vinklad med skruvansl. 2/pol, röd+svart. 22-4014 21:50
 Nr Färg 10 st
 22-1439-1 Svart 84:-
 22-1439-3 Röd 84:-
 22-1447 22-1448

Kabelkoppling typ RCA av förnicklad mässing, för enpolig skärmd mikrofonkabel. Nr pris
 22-1447 hane 12:50
 22-1448 hona 12:50

DIN-kontakter för högtalranslutn. mm. 2-pol. Svarta. Stickpropp m. lödanslutning. 22-1641 11:50
Honpropp 22-1642 11:50
Stickpropp med skruvanslutning för ledningarna. 22-1644 11:50
Paneluttag 22-1643 11:50

DIN-kontakter. Svarta. Han-propp. 22-1594 5-polig 11:50
 22-1238 6-polig 11:50
Hon-propp (sladduttag): 22-1596 5-polig 11:50
 22-1239 6-polig 11:50

Kabel sid 207-209

Mikrofoner, Headset, Förlängningsladdar m.m.



69:-

Mikrofon. Dynamisk med riktverkan för universellt bruk. Impedans 600 ohm. Frekvensområde 100-12000 Hz. Känslighet -79 dB. Med brytare. Storlek 180x53 mm. Levereras med 2,9 m sladd och 1/4" telefonpropp. 31-2500-1 Svart 69:-
31-2500-3 Röd 69:-
Mikrofon. Dynamisk för sång, musik m.m. Med riktverkan. Impedans 600 ohm. Frekvensområde 50-14000 Hz. Känslighet -69 dB. Med brytare. Storlek 170x40 mm. Levereras med 3 m sladd och 1/4" telefonpropp. 31-2059 285:-



Mikrofon med stativ för universellt bruk. Dynamisk. Utrustad med brytare. Frekvensområde 100 - 9000Hz. Impedans 600 ohm. Känslighet -80 dB. 1 m kabel och 3,5 mm mono propp. 32-5306 44:-



Videomikrofon. Electret kondensatormikrofon med klämma för fastsättning på klädesplagg. Utan riktverkan. Impedans 1000Ω, frekvensområde 50-18000 Hz, känslighet -52 dB. Levereras med 5 m kabel, 3,5 mm propp, vindskydd och batterienhet som är försedd med strömbrytare och fäste för bälte. Drivs med 1 st batteri typ SR 44 (medf.). Storlek mikrofon längd: 18 mm, diam.: 8 mm, batterienhet längd: 50 mm, diam.: 16 mm. 31-2146 215:-



Telefonpickup, för upptagning av telefonsamtal på inspelningsapparater. Fästes med sugföt på ett ställe på telefonapparaten som ligger så nära dess taltransformator som möjligt (utproväs). Ca 1 m sladd med 3,5 mm stickpropp medföljer. 21-2070 64:-



Headset Stereohörlur med kondensatormikrofon. 1m sladd. Separata 3,5 mm proppar för mikrofon och hörlur. Hörlur: Imp. 32 ohm. Frekvensomfång 40-20.000Hz. 3,5mm stereo propp. Mikrofon: Imp. 1kohm, arbetsspänning 1,5-10V, frekvensomfång 20-16.000Hz. Headsetets vikt 140 gram. 32-5347 198:-



Kondensatormikrofonkapsel typ WM-034 Z. Inbyggd FET-transistorförstärkare som matas med ca 4,5 V (min 2 max 10 V). Känslighet -62 dB. Imp. 1 Kohm. Signal/brus 40 dB. Frekvensomr. 10x12 000 Hz, utan riktverkan. Inkopplingsanvisn. medföljer. Storlek 10x7 mm. 22-1016 18:50



Mikrofonstativ i stabilt utförande med ca. 80 cm. mikrofonbom. Levereras utan mikrofonhållare. Nerfällbara ben. Total längd ihopfällt 100 cm. Höjden justerbar 100-165 cm. Vikt ca 2,5 kg. 41-1733 395:-



Mikrofonhållare universal, passar stavmikrofoner med upp till 30 mm. diam. 5/8" (P27) stativgänga. 21-1175 39:-
Adapter för anpassning av mikrofonhållare till stativ med 5/16" (P18) eller 3/8" (P16) gänga. Yttergänga 5/8" (P27). 21-1176 21:50



Förgrening för stereohörtelefon med 6,3 mm propp. 22-724 39:50
Förgrening för 3,5 mm stereo uttag och proppar. 22-728 29:-



59:-

Sladdset. Spiralkabel med 3,5 mm stereo propp och uttag. Utdragen längd ca 6 m. 3 st adapterar gör att satsen passar till flera apparater. Passar uttag 3,5 mm stereo, 6,3 mm stereo, 3,5 mm mono och 2,5 mm mono. 1 st förgrening 3,5 mm stereo för inkoppling av 2 st hörtelefoner till en apparat. 32-5031 59:-

Förlängningsladd 1 m med volymkontroll. Guldpläterad 3,5 mm propp/uttag. Omkopplingsbar mellan stereo/mono. 32-4030 39:-
Förlängningsladd 3 m. Som ovan men utan volymkontroll och stereo/mono omkopplare. 32-4130 29:-

Audiokontakter sid 264-265

Hörlurar



32-4033

32-3790

32-4032

32-3370

32-1464

22:50

89:-

145:-

98:-

198:-

Stereohörlur med ställbara byglar och skumgummklädda öronkuddar. Impedans 32 ohm, frekvensomfång 20-20 000 Hz. 3,5 mm stereo propp, 1,2 m kabel. 32-4033 22:50

Stereo-mono hörlur med volymkontroll. Lång kabel (5 m) och mono-stereo omkopplare gör den lämplig att använda när man lyssnar på TV. 3,5 mm propp, adapter till 1/4" medföljer. Impedans 32 ohm. Frekvensomfång 20-20 000 Hz. Känslighet 89 dB. Max input 100 mW. 32-3790 89:-

Stereohörlur CS-21 super bass. Hörlurar med extra fin basåtergivning. Frekvensomfång 20-20 000 Hz. Impedans 32 ohm, känslighet 105 dB/mW. Max input 100 mW. Lev. med 2,9 m kabel, 3,5/6,3 mm guldpläterade stereo proppar, vikt 176 g. Ställbara mjukstoppade byglar. 32-4032 145:-

Digital Stereohörlur. CD-2000, med läderklädda öronkuddar och 40 mm mylarhögtalare för perfekt ljudåtergivning. Frekvensomfång 20-20 000 Hz. Impedans 32 ohm. Känslighet 108 dB/mW. Max input 150 mW. Lev. med 2,8 m kabel och 3,5 mm stereo propp + adapter till 6,3 mm. Ställbara byglar. 32-3370 98:-

Stereohörlur med volymkontroll. 40 mm högtalare med förhöjd basåtergivning. Modern design med guldpläterade kontakter och ställbar bygel. Frekvensomfång 20-20 000 Hz. Impedans 32 ohm. Känslighet 102 dB/mW vid 1 KHz. Vikt 175 g. Levereras med 2,5 m kabel och 3,5 mm stereo propp. Adapter till 6,3 mm medföljer. 32-1464 198:-



Stereohörlur med volymkontroll. 1,2 m sladd och 3,5 mm propp. Omkopplingsbar mellan stereo/mono. 32-4031 89:-



Stereohörlur Japansk fjäderlert örontelefon. Frekvensomfång 50-22 000 Hz. 1,15 m sladd med 3,5 mm propp. Vikt endast 14 g. Passar under skyddshjälm m.m. 22-576 98:-



19:50

Stereohörlur med 13,7 mm mylarhögtalare. Impedans 32 ohm. Frekvensomfång 20-20 000 Hz. Förvaringsetui och reservkuddar. 32-3371 49:-

Stereohörlur med 3,5 mm propp. Levereras i praktiskt plastfodral med reservkuddar. 32-3091 19:50



Örontelefon med 1 m sladd och 3,5 mm propp. Impedans 8 ohm. 22-1299 16:50
Reservkuddar till örontelefoner. Diam. 18 mm. I satsen om 3 par. 22-3271 14:-



Örontelefon med 1 m sladd och 3,5 mm propp. Input 250 mW. Frekvensomfång 50-18 000 Hz. Imp. 4-16 ohm. Vikt 23 g. 32-366 135:-



Örontelefon med högkänsligt kristallsystem. 1 m sladd. Lämplig för kristallmottagare, reseradio m.m. Utan stickpropp. 22-1131 26:50

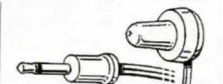

Örontelefon med perm. magnetsystem. Storlek 26 x 16 mm. Ca 1 m ledning med 3,5 mm stickpropp. 22-1563 22:50

Hörselskyddsradio (FM-stereo) sid 147

Trådlös överföring via radio!
Går genom väggar, tak osv.



FM-stereohörtelefon. Trådlös överföring av ljud med bra kvalitet. Frekvens omfång 40-15000 Hz. Sändaren placeras vid t.ex. TV, stereo etc och ansluts till hörtelefonuttaget. Hörluren med inbyggd mottagare kan användas upp till 70 m. från sändaren. Drivs med 2 st 1,5 V batterier typ R03 (medföljer ej). Vikt hörur 240 g. Lev. med 1 m sladd (3,5 mm stereoprop till 2 st RCA), adapter 3,5 mm till 6,3 mm samt batterieliminatör. 32-6092 650:-

Färg-TV



CASIO

Färg-TV Casio 770. 2,3 tums fick-TV med LCD-display. Litet format gör att den lätt kan tas med på resor mm. Ljusstark bildskärm ger bra bild i dagsljus. Automatisk kanalsökning. Teleskopantenn. Inbyggd högtalare. Justerbara inställningar för bild och ljud. Drivs med 4st 1.5V batterier typ R6 (medföljer ej). Storlek: 127x81x35 mm. 32-5655 998:-



Lyssna på polis, flyg, mobiltelefoner m.m.

Scanner för mottagning av polis, räddningstjänst, flyg, mobiltelefoner m.m. Lättanvänd handscanner med 200 minneskanaler. Enkel programmering. Frekvensområden: 66-88, 108-137 (AM), 137-174, 406-512, 806-956 MHz. Levereras med gummiantenn, örönussla, laddningsbar ackumulator samt eliminator/laddare. Storlek 62x41x165 mm. Vikt 330 g. 32-7073 1895:-

Datahögtalare sid 260



Högtalare med inbyggd förstärkare 2x2W. Kan anslutas till freestyle, dator m.m. Volymkontroll och omkopplare för DX-BASS (extra basförstärkning). Ansluts via 3,5 mm stereokontakt. Drivs med 4 st R6 batterier eller 6V batterieliminatör 32-7023. Högtalarna kan monteras ihop. Levereras i par med 2x1 m kabel men utan batterier och batterieliminatör. Storlek 132x83x88 mm. 32-7202 Svart 145:-
32-7203 Vit 145:-



Högtalare 8 ohm.					
Nr	Diameter	Djup	W	Pris	10 st
32-672	50 mm	19 mm	0,2	26:-	198:-
32-3209	50 mm	18 mm	4,0	49:-	395:-
32-674	77 mm	23 mm	0,5	29:-	235:-
32-675	92 mm	27 mm	1,0	30:-	245:-



Marinhögtalare. vattensäker för inmontering. Kan placeras i våtutrymmen t.ex. i båtar och duschrum. Impedans 4 ohm. Max effekt 40 W (20 W RMS). Frekvensområde 65-20000 Hz. Diam. 175 mm. Monteringshål 135 mm. Monteringsdjup 60 mm. 32-1313 Pr st 198:-



Anslutningspanel för högtalare. Polskruvarna är guldpläterade och polaritetsmärkta. Anslutning kan göras både med 4 mm banankontakter, kabelskor eller kontaktstift. Hälstorlek: 73x54 mm, total storlek: 93x79x24 mm. 32-4020 44:-



Högtalarväxel med anslutning för 4 par högtalare. Min impedans 8 ohm. Skruvanslutning. Max effekt 200W. Låda svart plåt. Storlek 185x115x45 mm. 32-4274 265:-

198:-



32-5076

32-3990

32-3991

Bilhögtalare 4". Tvåvägs högeffekts för infällning i dörr eller hatthylla. Imp. 4 ohm. Frekvensområde 75-20000 Hz. Kontinuerlig musikeffekt 35 watt. Storlek 100x100 mm. Frontgaller diam. 130 mm. Monteringsdjup 45 mm. Levereras i par med 2x3 m kabel. 32-5076 198:-

Bilhögtalare 6,5", tvåvägs högtalare för höga effekter. Frekvensområde 75-18.000 Hz. Max effekt 180 W, nom. 50 W. Impedans 4 ohm. Diam. 160 mm, djup 90 mm. Levereras i par med 2x3 m kabel. 32-3990 265:-



Subwooferelement Monteras fritt eller i låda. Extra stora och starka magneter ger bra bas. Finns i 2 olika storlekar. (se nedan). 12": Diam 320 mm. Mont.djup 130 mm. Max eff. 120W. Musik 60W. Imp 4 ohm. 4,6 kg, frekvensomr. 15-5000 Hz. 10": Diam 270 mm. Mont.djup 110 mm. Max eff. 100W. Musik 50W. Imp 4 ohm. 3,8 kg, frekvensomr. 20-5000 Hz.

Nr	Tum	Qts	Vas	Fs	Pris/st
42-4651	12"	0,2807	178,8	29,1	495:-
42-4652	10"	0,2572	91,25	33,8	395:-



Högtalarkabel, flertrådig 2-ledare med transparent plastisolerung. Nr area/mm 7 m 30 m
32-3410 2x0,3 24:- 64:-
32-3411 2x0,8 34:- 119:-
32-3818 2x2,0 94:- 285:-



Högtalargaller i svart mattlackerad plåt. Levereras i par med plastklammer och skruv. 32-7197 10" 90:-
32-7198 12" 98:-

Bilhögtalare 6x9", tvåvägs högtalare för höga effekter. Frekvensområde 50-21.000 Hz. Max effekt 180 W, nom. 50 W. Impedans 4 ohm. Storlek 244x172 mm, djup 104 mm. Levereras i par med 2x2 m kabel. 32-3991 495:-



Högtalarsats 3-vägs för inbyggnad i högtalarlåda. Satsen innehåller 1 st 10" bashögtalare, 1 st 5" mellanregisterhögtalare, 1 st 2,5" diskant högtalare samt 1 st delningsfilter. Max effekt 240 W (nom. 120 W). Frekvensområde 25-20.000 Hz. Impedans 8 ohm.

42-914-1 Pr st 665:-
42-914-2 Pr par 1245:-



Slutsteg 2x180W eller 1x360W. Frekvensomfång 10-40000 Hz. Impedans 4 ohm. Bas och diskantkontroll. Inbyggd delningsfilter och överhettningsskydd. Lågnivågång. Guldpläterade kontakter. Lysdiodsidikering. Drivspänning 12V DC, strömförbrukning 30A (max), standby 0,6 A. Levereras med anslutningskablar 3x1 m. Storlek 270x220x50 mm. 32-6090 895:-

Bilstereo



Bilstereo Grundig 3300 med RDS och hög uteffekt 4x20 Watt. Försedd med stöldskydd (lös-tagbar front och elektronisk kod). Radiofunktioner: FM, TP (trafikradiomeddelande), AF (alternativa frekvenser), PTY (programtyper), automatisk eller manuell sökning av stationer, 8 snabbval. Bandspelarfunktioner: Snabbspolning framåt/bakåt och autoreverse. Utrustad med elektronisk volym/balans/fader/bas/diskant/loudness/lågnivåutgång/ CD-lågnivågång/telefon mute/CD-växlarstyrning. 12V DC. Storlek 182x52x160 mm. **32-7209** **1695:-**



Bilstereo med avtagbar front. Hög uteffekt 2x25W (bak), 2x7W (fram). FM/AM radio. Klocka. Automatisk eller manuell sökning. 30 st stationer kan inprogrammeras för snabbval. Automatisk sökning av inprogrammerade stationer. Elektronisk volym/balans/fader/bas/diskant-kontroll. Mono/stereo- LO/DX- surround- samt loudness omkopplare. Bandspelarfunktioner: Autoreverse och snabbspolning åt båda hållen. Försedd med hög/lågnivåutgång, CD-växlarstyrning, valbar belysning (grön/gul) av display och tangenter. 12V DC. Storlek 182x52x168 mm. **32-6080** **1195:-**



Bilstereo med stödkassett. Uteffekt 4x11W. FM/AM radio. Klocka. Automatisk eller manuell sökning av stationer. 30 st stationer kan inprogrammeras för snabbval. Automatisk sökning av inprogrammerade stationer. Elektronisk volym/balans/fader/bas/diskant-kontroll. Loudness omkopplare. Bandspelarfunktioner: Autoreverse och snabbspolning åt båda hållen. Hög/lågnivåutgång. 12V DC. Storlek 182x52x165 mm. **32-7082** **895:-**



Bilstereo 2x7W. FM/AM radio. Volym- balans- och tonkontroll. Stereoindikering. Snabbspolning framåt och autostopp. Storlek 182x52x164 mm. **32-7093** **395:-**



Larmadapter med blinkande röd diod, lurar tjuven att tro att bilen är larmad. Fästes på bilens vindruta med dubbelhäftande tejp. Drivspänning 12V. Levereras med dubbelhäftande tejp och 3 m kabel. Storlek 57x27x8 mm. **32-5781** **29:-**



Diskant högtalare för bil. Frekvensområde 3000-22000 Hz. Kan fästas på bilens instrumentbräda med medföljande dubbelhäftande tejp. Inkopplas parallellt med ordinarie högtalare. Storlek 35x18 mm. Levereras i par, med 30 cm ledning och filterkondensator. **32-4838** **149:-**



Högtalare för mobiltelefon, polisradio, kom.radio m.m. Impedans 8 ohm. Max 5W. 1,9 m kabel med 3,5 mm prop. Storlek 80x73x45 mm. **32-5469** **89:-**

270

Fler högtalare finns på sidorna 268-269

CD-spelare, Kassettbandspelare



Kassettbandspelare. Stereo med "Bass Boost System" (till- och fränkopplingsbart) för bättre basåtergivning. Snabbspolning framåt och automatstopp. Fäste för bälte. Drivs med 2 st batterier typ R6 (medföljer ej). Levereras med stereohörlurar. Storlek: 115x90x35 mm. **32-4012** **98:-**



Stereokassettbandspelare med radio FM/AM och Bass Boost System. Snabbspolning åt båda hållen, autoreverse och bandrättnings omkopplare. Bältesklips. Drivs med 2st batterier typ R6 (medföljer ej). Leveferas med örontelefon. Storlek 133x95x43mm. **32-5078** **245:-**



Freestyle Aiwa HS-TA173 med FM/AM radio. Super bass funktion (basförstärkning). Snabbspolning fram/bak, autostopp och omkopplare för CrO2/Metall band. Auto ear guard system och batteri indikator. Drivs med 2 st 1,5V batterier typ R6 (medföljer ej). Levereras med bygelhörlurar. Storlek 117x92x39 mm. **32-7196** **390:-**



Mikro FM-radio med automatisk stationssökning. Liten (37x27x10 mm) och lätt (23 g). Lithumbatteri CR 2032 och hörtelefon medf. **32-3845** **98:-**



Miniradio Sangean SR-77. Omkopplare för extra basförstärkning (DBB), stereo/mono och FM/AM. Drivs med 1 st 1,5V batteri typ R03 (medföljer ej). Storlek 80x41x15 mm. Levereras med stereohörlurar. **32-7300** **365:-**

Miniradio med inbyggd högtalare och för stereohörlurar. AM/FM/FM-stereo. Utdragbar teleskopantenn. Volymkontroll. Drivs med 2 st batterier typ R03 (medföljer ej). Levereras med stereohörlurar. Storlek 102x60x18 mm. **32-7028** **135:-**



Hörlursradio FM/AM. Försedd med justerbar bygel, volymkontroll och FM/AM omkopplare. Vikt inkl. batterier 230 gram. Passande batterier 2 st 1,5V typ R6 (medföljer ej). **32-5702** **89:-**



CD-Spelare Casio PZ-830. Programmerbar upp till 24 spår. Sökning och hopp. Omkopplare för bättre basåtergivning (BBS). Aterspelningsfunktion och slumpmässig uppspelning. Knapplös. Drivs med 4 st 1,5V batterier typ R6 (medföljer ej) eller eliminator. Levereras med eliminator och hörlurar. Storlek 155x130x30 mm. Vikt 290 g (utan batterier). **32-6088** **795:-**

Köpinformation sid 364,

N = Ny produkt i årets katalog.

271

SANGEAN



32-4328

32-1990

32-3039

Världsradio SANGEAN ATS-818. FM 87,5-108 Mhz (stereo med hörtelefon), LV, MV, KV. Heltäckande AM-band 150-29 999 Khz med möjlighet att ta emot SSB och CW (telegrafi). Digital display, 5 siffror visar exakt frekvens. Klocka med två tider, timer och sleep- funktion (59 min). 45-snabbval där favoritstationer kan lagras. Sökning sker med autoscanning eller manuellt med ratt. Kontroller finns för bl.a. ton, HF-förstärkning, BFO. Omkopplare för smalband på AM. Uttag finns för yttre antenn (KV) och hörtelefon. Drivs med eliminator (medföljer) eller 4 st batterier typ R20, 3 st batterier typ R6 för minnesbackup (Batt. medföljer ej). Storlek 296x68x192 mm. Vikt 1,8 kg (utan batterier). 32-4328 1995:-



Portabel kortvågstantenn Sangean. Passar de flesta typer av kortvågstradioapparater. Hakas lätt på den befintliga antennen eller ansluts direkt till ett 3,5 mm antennuttag. Antennlängd 7 m. Levereras i etui med bärrem. 32-5437 159:-

Världsradio-Reseradio Sangean ATS 808. Kombinerar världsradios frekvensområde med format lämpligt för resan. Frekvensområde AM/KV 150-29 999 Khz, FM 87,5-108 Mhz. 45 minnen för lagring av önskade stationer. LCD-display visar 2 tider, alarmtid, frekvens och signalstyrka. Teleskopantenn för FM/KV, ferritant. för LW/MW. Sökning med ratt eller autoscanning upp eller ner i frekvens. Variabel sleepfunktion. Uttag för hörtelefon (stereo), DC-jack (6V). Extra antenngång för DX mottagning. Drivs med 4 st R6 batterier eller adapter (32-7023), 2 st R6 för minne. Batterier medföljer ej. Lev. med väska. Storlek 196x125x36 mm. Vikt 600 gr. Sändningsschema för frekvenser och tider då svenska sändningar kan avlyssnas i utlandet medföljer. 32-1990 1895:-

Reseradio SANGEAN SG-789. Kompakt 10-bandsradio med FM (stereo med hörtelefon, medföljer ej), MV och 8 kortvågband. Frekvensområde på KV-banden 18,2-3-5,2, 5,8-6,25, 7,0-7,55, 9,45-9,9, 11,60-12,05, 15,0-15,6, 17,45x18,1, 21,45-21,9 Mhz. Mycket lätt att ställa in. Idealisk att ta med på utlandsemestern för att lyssna på svenska utlandssändningar (program med frekvenser och sändningstider medföljer), eller lyssna på europeiska stationer från Sverige. Storlek 168x87x28 mm. Passande batterier 3 st R6 (medföljer ej). 32-3039 565:-



4-Bandsradio med snabbval FM, MV, LV och KV. 5 FM och 15 AM stationer kan förinställas. Automatisk eller manuell sökning av stationer. Inställd frekvens visas på LCD-display. Klocka med väckning och sleepfunktion. Hörlursuttag (3,5 mm). Knapplås. Drivs med 4st batterier typ R6 eller batterieliminatör 32-7023. Storlek 177x115x39 mm. Levereras utan hörlurar, batterier och batterieliminatör. 32-6098 295:-



Reseradio 9-bands FM, MV, sex kortvågband 5,95-17,90 MHz samt extraband 152-225 MHz (TV-ljudet från kanal 5-12). Med denna radio kan man lyssna på de svenska utlandssändningarna på resan eller använda den som extra radio i hemmet. Uttag (3,5 mm) för stereohörlur. Drivs med 2 st R6 batterier eller batterieliminatör (3V med 1,3 mm batteripropp). Storlek 130x75x27 mm. Levereras utan batterier och batterieliminatör. 32-7013 159:-



Snabbvalsradio FM. Sex stationer kan förinställas. Aut. frekv. kontroll. Volym och tonkontroll. Uteffekt 2 W. Drivs med 230V eller 6 st batterier typ R20 (medföljer ej). Storlek 300x165x86 mm. Vikt 1,2 kg. 32-906 298:-



Stereokassettbandspelare med CD Aiwa CSD-ES220. AM/FM radio. Volym och tonkontroll. Kassettbandspelare med snabbspolning åt båda hållen och autostopp. Stereohörlurs uttag (3,5 mm). CD-spelare med LED-display, programmerbar upp till 20 spår, sökning, hopp och repetering. Uteffekt 2x2,6W (DIN). Drivs med 230V eller 8 st R14 batterier (medföljer ej). Storlek 410x212x159 mm. 32-7249 1150:-



Digital snabbvalsradio med klocka. FM/AM. 25 stationer kan förinställas, 10 st på FM och 5 st på vardera band MV/LW/SW. Klockradiofunktion med väckning till inställt tid. Försedd med hörlursuttag (3,5 mm). Drivs med 230V eller 4 st 1,5V batterier typ R20 (medföljer ej). Storlek 285x140x75 mm. 32-5521 398:-



Stereokassettradio FM/AM. Mono/Stereo omkopplare. Inspelning från radio eller inbyggd mikrofon. Automatisk inspelningskontroll. Snabbspolning åt båda hållen. Uttag (3,5 mm) för stereohörlur. Autostopp. Uteffekt 2x4 W. Omkopplare för Bass Boost (förstärkt basljud). Drivs med 4 st batterier typ R20 (medföljer ej), eller 230V. Storlek 360x140x90 mm. Vikt 1,4 kg. 32-5319 298:-



Väggradio med fjärrkontroll. FM och MV. Monteras på vägg. På/av. ljudvolym samt sleepfunktion (30 minuter) manövreras med fjärrkontrollen. Radion drivs med 3 st batterier typ R14 eller 6 volts batterieliminatör (t.ex. 32-7023), fjärrkontrollen med 2 st batterier typ R03. Storlek 200x200x65 mm. Levereras utan batterier och batterieliminatör. 32-4930 345:-



Radiokassettbandspelare FM/AM. Inspelning från radio eller den inbyggda mikrofonen. Automatisk inspelningskontroll. Snabbspolning åt båda hållen. Autostopp vid avspolning. Hörlursuttag (3,5 mm). Drivs med 230V eller 4 st batterier typ R20 (medföljer ej). Storlek 305x140x105 mm. 32-6091 198:-



Klockradio med FM/AM radio. Väckning till radio eller sumerton. Insomningsautomatik och repetitionsväckning. Batteridrift av klockan vid strömavbrott, 1 st 9V batteri (medföljer ej). Tydliga LED siffror. Storlek 218x130x54 mm. 32-7029 165:-



Klockradio med LED-siffror. Väckning till inställt radioprogram eller "pipsignal". FM/AM radio. Insomningsautomatik och repetitionsväckning. Omkopplingsbar ljusintensitet på siffrorna. Batteridrift av klockan vid strömavbrott (1st 9V typ 6F22 medföljer ej). Storlek 140x141x80 mm. 32-5481 185:-



Kassettspelare mono med inbyggd mikrofon. Snabbspolning åt båda hållen. Autostopp vid avspeling. Räkneverk. Uttag för yttre mikrofon (3,5 mm), remotekontroll (2,5 mm), hörur (3,5 mm), AUX-utgång (5-polig DIN). Drivs på 230V eller 4 st batterier typ R14 (medföljer ej). Storlek 240x140x48 mm. 32-7030 235:-



Klockradio med FM-radio. Väckning till radio eller sumerton. Insomningsautomatik och repetitionsväckning. Batteridrift av klockan vid strömavbrott. (1 st 9V batteri typ 6F22 medföljer ej). Tydliga LED siffror. Storlek 164x115x51 mm. 32-5057 98:-



Köksklockradio med LED-siffror. FM/AM radio. Larm med inställt radioprogram eller "pipsignal". Repetitionslarm och insomningsautomatik. Batteridrift av klocka vid strömavbrott (1st 9V typ 6F22 medföljer ej). Monteras under skåp eller bänk, kan även ställas på bord och användas som "vanlig" klockradio. Storlek 217x147x62 mm. 32-5482 179:-



Mikro-kassettspelare med röststyrning (till- och fränkopplingsbart). Inbyggd högtalare och mikrofon. Snabbspolning fram/åter, pausfunktion, två band hastigheter och räkneverk. Hörursuttag (3,5 mm mono) och mikrofonutgång (3,5 mm mono). Rekommenderad mikrokasset 32-3320. Drivs med 2 st batterier typ R6 (medföljer ej). Storlek 130x65x28 mm. 32-5216 345:-



Snurrallrik Placeras under data, TV, telefon, blomma m.m. Bra att ha i hemmet, kontoret, affären för att kunna vrida något i olika vinklar. Max 75 kg. Diam. 300 mm. 32-4830 98:-



Spiralband Används för att bunta ihop ett flertal kablar bakom t.ex. stereo, TV, video till en kabelstam. Inget kabeltrassel, underlättar vid städning. Kan kapas i lämplig längd. Levereras i längd om 5 m. Svart. 32-4839 79:-



Universälväska av kraftig nylonväv med dragkedja. Storlek 12x17x6 cm. Ytterficka med kardborrelås. Lätt avtagbar axelrem, justerbar 60x110 cm. Fäste för bälte på baksidan. 37-856-1 Svart 49:-
37-856-3 Röd 49:-
37-856-5 Blå 49:-



Förvaringsbox för video kassetter i mattsvart eller vit plast. Med plastficka för omslagsbild. Säljes i 5-pack. 32-5298-1 Svart 39:-
32-5298-2 Vit 39:-



CD-väska med plats för både CD-spelare och 10 st CD-skivor. Kraftig nylonväv. Justerbart axelband. Innomått 180x180 mm. 32-5496 129:-



Rengöringskassett med vätska. Rengör sekundsnabbt videopparatens samtliga viktiga delar. För VHS. 31-520 49:-



Rengöringskassett för bilstereo och kassettspelare. Rengör tonhuvud, kaptan och tryckrulle utan slitage. Rengöringsvätska och utbytesputsfilter medföljer. 31-519 29:50

CD-fodral med plats för 18 st CD-skivor. Försedd med axelrem. Svart skinnimitation. Storlek: 170x170x40 mm. 32-5495 79:-



CD-ställ med plats för 30 st CD-skivor. Flera ställ kan monteras ihop. Storlek 490x140x140 mm. 32-7036 59:-



Rengöringsset för CD-skivor. Med rengöringsvätska och skivborste. 31-518 69:-



CD-box ersätter dina träsiga plastetui till CD-skivor. Sats om 2 st.

Nr 32-988 Pr fp 10 fp
25:- 200:-

Kassettband, Videoband



Videokassetter FUJI

31-2901	VHS HQ+ E-60	19:-
31-2902	VHS HQ+ E-120	21:50
31-2903	VHS HQ+ E-180	24:-
31-2904	VHS HQ+E-240	28:-
31-1774	SHG EC-30	44:-
31-1906	SHG EC-45	59:-
31-1822	S-VHS PRO SE-C30	89:-
31-1907	S-VHS PRO SE-C45	119:-
31-1775	8 mm SHG P5-60	44:-
31-1776	8 mm SHG P5-90	55:-
31-2318	Hi MP P5-60	109:-
31-2319	Hi MP P5-90	129:-



Kassettband FUJI

31-2907	CD-FAN II	C-60	3-pack	28:-
31-2908	CD-FAN II	C-90	3-pack	30:-
31-2909	CD-FAN I	C-60	3-pack	25:-
31-2910	CD-FAN I	C-90	3-pack	28:-
31-2911	K1	C-60	2-pack	21:-
31-2912	K1	C-90	2-pack	29:-



Videokassett Fuji Super High Grade Double Coating. Leve-
reras i hård plastbox typ utlymningsfilm.
31-2905 E-180 SHG 39:50
31-2906 E-240 SHG 46:50



Kassettband SMAT SH-X. Ett allroundband av hög kvalitet till
lågt pris. Bias normal. 120 µS. Slim-format, tar mindre plats.

Nr	Typ	Pr st	10 st
31-2290	SH-X 60 min	9:50	79:-
31-2291	SH-X 90 min	12:50	99:-

Kassettband SMAT SK-X. Ett band för dig som ställer lite
högre krav på ett normalband. Lågt brus och hög dynamik.
Normal bias 120 µS. Slim-format tar mindre plats.

Nr	Typ	Pr st	10 st
31-2292	SK-X 60 min	14:50	130:-
31-2293	SK-X 90 min	16:50	149:-



Kassettband SMAT CR PURE CROM. Ett kromband med
lågt brus och hög dynamik, speciellt lämpat för insp. av CD-
skivor. BiasCrome EQ 70 µS. Slim-format, tar mindre plats.

Nr	Typ	Pr st	10 st
31-2296	CR 60 min	17:50	149:-
31-2312	CR 90 min	19:50	169:-

Kassettband SMAT MT. Metallband. För dig som ställer
mycket höga krav på ljudtävningen. Speciellt lämpat för
inspelning av CD-skivor. Metal Bias 70 µS. Slim-format tar
mindre plats.

Nr	Typ	Pr st	10 st
31-2294	MT 60 min	28:50	260:-

Passar till de flesta
telefonsvarare



Mikrokassett. Kas-
sett för talminnen
m.m. Storlek 50x33
mm. 2x30 min.
32-3320 29:50



31-3051	Videokassett E-180 HQ	2-pack	49:-
31-3052	Videokassett E-195 HQ	2-pack	59:-
31-3053	Videokassett E-240 HQ	2-pack	69:-
31-3054	Videokassett E-300 EHQ	1-pack	49:-
31-3055	Kassettband C-100Cr	2-pack	38:-

Videotillbehör



145:-

32-5297

32-6083

Förprogrammerad fjärrkontroll för TV, video, satellitmotta-
gare, stereo m.m. Förprogrammerad för de flesta förekom-
mande fabrikat. Medger manövrering av 5 olika apparater.
Enkel att ställa in. Drivs med 2 st 1,5V batterier typ R03
(medföljer ej). Storlek 205x60x23 mm.
32-6083 N. 295:-

Fjärrkontroll för 2 olika apparater, t.ex. TV och satellitmotta-
gare. Förprogrammerad för de flesta förekommande fabri-
kat. Enkel att använda. Styr dom viktigaste funktionerna som
av/på, kanalval, samt ljudet. Drivs med 2 st batterier typ R03
(medf. ej). Storlek: 125x40x15 mm.
32-5297 145:-



98:-

Videokopieringssats med 1,5 m kabel, adapters och 2 st.
scartkontakter. Passar de flesta på marknaden förekomman-
de videopparater.
32-171 98:-



VHS-C
adapter

RCA-Växel för inkoppling av
flera apparater med RCA
kontakter. Växeln har 2 st
ingångar som man växlar
mellan. T.ex. inkoppling av 2
st musikällor (CD, bandspe-
lare, osv.) till stereoförstärka-
ren. Storlek 76x71x26 mm.
32-5488 98:-

Adapter för avspelning av
VHS-C kassetter i hemmavi-
deon. Storlek 188x104x25
mm.
31-537 245:-



Fullscart
0,6/1,5 m lång

Scartsladd 0,6 m. För dig som inte vill ha onödigt långa
sladdar bakom TV, video, satellitmottagare m.m. 2 st han-
kontakter. Fullscartkabel, anslutning mellan samtliga poler.
32-4536 59:-

Scartsladd som ovan men längd 1,5 m.
32-3886 69:-
Scartsladd som ovan men med han- och honkontakt. Kan
användas som förlängningssladd.
32-3887 79:-

Köpinformation
se sidan 364

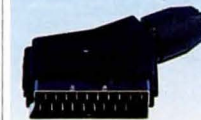

Videokontakt typ SCART.

Nr	Pr/st	10 st
22-2105	14:50	115:-



Scart-förgreningssats med
2 utgångar. För anslutning
av en video till två apparater
eller från en video till två
videopparater (t.ex. vid
kopiering). Kan även användas
som sammankopplings-
box. Kabel längd: 40 cm.
Samtliga stift anslutna. Stor-
lek: 97x77x31 mm.
32-4089 125:-

Videokabel med scartkon-
takt hane och 6 st SCART-han-
kontakter. Längd 1,5 m.
32-266 89:-



Scartväxel för inkoppling av flera apparater med scartkon-
takt. Växeln har 4 st scartuttag. 2 st för videobandspelare, 1 st
för TV, 1 st för dator/satellitmottagare/eller videobandspelare
samt RCA utgång för TV-ljud (lägnivå), 2 st 3-läges omkop-
plare för önskad sammankoppling.
32-4831 265:-

Videomixer, Kopieringsenhet, Fotostativ



Videomixer för korrigerande och bearbetning av bild och ljud vid kopiering av VHS, VHS-C och video-8 filmer. Videodelen: steglös inställning av färg, kontrast och konturskärpa. Fader för mjuk in- och uttoning av bilden. Ljuddelen: Mixning av originalljud, mikrofon (6,3 mm stereopropp) och yttre ljudkälla. Anslutning för hörlurar (6,3 mm stereopropp). Bypassfunktion för jämförelse av original/bearbetad bild. Video in- och utgång: scart. Ljudingång: RCA. Strömförsörjning: 12V/500 mA. Lev. med nätdapter. Storlek: 270x225x60 mm. 2795:-
32-5625



Textgenerator med separat tangentbord. Gör dina filmer roligare att se på. Lägg in egen text när du redigerar. 7 sidor med 4 textstorlekar samt 9 olika färger som kan läggas in i minnet. 10 texttrader, 24 tecken/rad, även Å, Ä, Ö. Uttag för super-VHS. Inbyggd batteri som håller minnet när textgeneratorn är avslagen. Levereras med 1 st RCA anslutningsladd och batterieliminatör. Storlek 200x155x40 mm. 1295:-
32-7159



Videoljud-mixer stereo för ljudredigering av videofilm. Inkopplas mellan kameran och videospelare. Ljud från mikrofon och Lex. CD-spelare kan läggas in på videobandet tillsammans med inspelat ljud. Drivs med 1 st 9 V batteri typ 6F22 (medföljer ej). Passande eliminator 32-7025 (medf. ej). Levereras med mikrofon och sladdar. 595:-
32-5680

Scartsladdar sid 277



Kopieringsenhet OPEX. Med din videokamera kopierar du lätt över dina gamla småfilmer, diabilder eller färgfoton och kan sedan visa dem på din TV. Drivs med 2 st 9 volts batterier, typ 6F22 eller nedanstående eliminator. 595:-
47-1120

Eliminator till 47-1120 84:-
32-3875



Video-fotostativ med extra stöd för mittpelare ger bra stabilitet. 3-delade ben i eloxerad aluminium med snabbblåsning. Panorama med 1/4" kameraskruv, tipbart 90°. Högsta höjd 124 cm. Längd hopskjutet 53 cm. Vikt endast 750 g. 365:-
37-78

Stativväska till ovanstående fotostativ. 85:-
47-929

Video-fotostativ. Stabil stativ för film-, videokameror. Oljedämpat panoramahuvud för mjuka rörelser. Lasbar i alla lägen. Snabbfäste för kamera. Ben av heldragna aluminiumprofiler i tre sektioner. Snabbblås för höjdställning. Högsta höjd 165 cm, lägsta 60 cm. 695:-
47-918

Video-fotostativ för video-, kamera. Ett 4-delat ben, höjd 55-160 cm. Praktiskt, lätt, endast 430 g. Vinkelled med 1/4" kameragänga. 245:-
37-1091



Fotostativ med stor kraftig (10 cm) sugfot, gör den lätt att montera på glasrutor eller på andra släta ytor. Kulle. Snabbfäste. Höjd 14,5 cm. 169:-
37-1212



Fotostativ. Stabil. Tar liten plats. Höjd uppfallt ca 13 cm. Justerbart kamerafäste, 1/4 skruv. Storlek hopfällt: 130x35x20 mm. 149:-
32-4927



Snabbspolare för video 8 kassetter (8 mm). Framåt/ bakåt. Genom att spola kassetterna i snabbspolaren spar man livslängd på videokameran. Slår automatiskt av när bandet når sitt slut. Drivs med 4 st 1,5V batterier typ R6 (medf. ej) eller 6V batterieliminatör 32-7023 (medf. ej) Storlek 150x125x45 mm. 32-4309

Snabbspolare för VHS kassetter. Framåt/bakåt. Genom att spola kassetterna i snabbspolaren spar man livslängden på videobandspelaren eller videokameran (VHS-C). Slår automatiskt av när bandet når sitt slut. Råkeverk. Drivs med 230V eliminator (medföljer). Storlek 200x205x64 mm. 229:-
32-5817



Midjeväska av svart nylonväv. Plats för mindre kamera, vädesaker m.m. 3 fickor med dragkedja, bälte med snabbblås. 29:-
32-7074



Foto-videoväska av kraftig, stoppad nylonväv med kantförstärkning. Två utvändiga bälgfickor i storlek 150x130 mm, 1 st 280x150 mm. Väskans yttermått: 440x250x200 mm, inermått: 330x170x170 mm. Fem justerbara mellanväggar. Resårband i locket för filmer/tillbehör. 5 cm bred justerbar axelrem. Svart. 295:-
37-1177

Foto-videoväska av kraftig, stoppad nylonväv med kantförstärkning. Två utvändiga bälgfickor i storlek 90x95 mm, 1 st 200x150 mm. Väskans yttermått: 340x170x170 mm. Väskans inermått: 225x115x130 mm. Justerbar mellanvägg. Ställbar axelrem. Svart. 198:-
37-1178

Foto-videoväska speciellt lämpad för kompakta videokameror. Kraftig nylonväv med stoppning. Justerbara mellanväggar. Justerbar axelrem. Storlek invändig: 270x220x120 mm. 37-1192

Snabbspolare, Väskor, Kameror



Kamera Topico med inbyggd blix, automatisk filmaddning fram- och backspolning. Funktion som reducerar röda ögon. Lättanvänd. Automatisk filminställning. Blix med 2 funktioner, mörker samt motljus (fill-in). Råkeverk. Lysdiodsindikering för svagt ljus. För vanlig film, 135-format. Drivs med 2 st batterier typ R6 (medföljer ej). Storlek: 127x70x45 mm. Lev med väska och handlovsrem. 279:-
32-7067



Kamera Samsung 70S med Zoom 35-70 mm. Helautomatisk kamera med lättavläst LCD-display. Automatisk blix, filminställning, filmaddning och fram/backspolning av filmen. Slutartid 1/400-1/3 sek. Autofokus 0,55 m till oändligt. Flera specialfunktioner som serie/intervalltagning, självutlösare, ifyllnads/motljusblix, röda ögon reduktion, automatisk avstängning m.m. Drivs med 1st lithium batteri typ CR-123A eller DL-123A. Lev. med väska, batteri och handlovsrem. 1298:-
32-7069



Kamera APS Halina Apsilon M30. Kamera för det nya filmsystemet. Välj mellan olika format (ingår i framkallningen) C/Classic, P/Panorama, H/HDTV. Automatisk blix, filminställning, filmaddning och fram- och backspolning. Fixfocus. Slutartid: 1/100sek vid blix-, 1/125 sek vid dagljusfotografering. Ifyllnadsblix. Självutlösare. Drivs med 2 st batterier typ R6 (medföljer ej). Storlek: 113x61x34 mm. 479:-
32-7068



Kameraväska i blå nylonväv med kantförstärkning. Lock med korbörrefäste. Bälteshållare och axelrem. Storlek 160x90x60 mm. 37-1180 55:-

Fotofilm sid 280

Fotofilm, Kameror



Kodak fotopåse

Bekvämt - stoppa filmen i påsen, sätt på frimärke och posta.
Snabbt - inom en vecka kommer korten i brevlådan.
Billigt - påsarna gäller för negativ färgfilm typ 135 i 24- eller 36-exponeringar. Format 10x15 cm.

27-895	24 bilder	59:-
27-896	36 bilder	79:-



Engångskamera KODAK Idealisk att ta med på resor, utlykter m.m. Används t.ex. som andra kamera som man inte behöver vara så rädd om. Varumärket Kodak är en garanti för att bilderna blir bra. Enkel att använda. Innehåller film med 24+3 bilder.

32-5300	Utan blixt	69:-
32-5301	Med blixt	139:-

Dia-film Sv/v film



Diafilm AGFA CTX 100. 135-format. 36 bilder.		
27-1288	exkl.ramning & framkallning	48:-
27-1289	inkl.ramning & framkallning	88:-
Negativ film AGFA Sv/vit. 135-format. 36 bilder.		
27-1290	Agfapan ISO/DIN 100/21	36:-
27-1291	Agfapan ISO/DIN 400/27	36:-

Dia - film



Framkallningspåse från Västsvenska fotolaboratoriet för framkallning av DIA-film. En påse = enbart framkallning, två påsar = framkallning och montering i plastram. 27-923 39:-



från **74:-**

Kodacolor Gold 200 ISO. 135-format. 2-pack.		
27-213	24 bilder	74:-
27-214	36 bilder	89:-
Film Kodak Gold Ultra 400 ISO. 135-format. 2-pack.		
32-7108	24 bilder	84:-
32-7109	36 bilder	98:-



Film Kodak Advantix APS 200 ISO.		
32-5653	25 bilder	49:-
32-5654	40 bilder	65:-

Film Kodak Gold Zoom Speciellt lämpad för Zoom kamera, utjämnar de begränsningar som en ljussvagare kameralins innebär. ISO 800. 135-format. 32-7110 55:-



Färgfilm Perutz perucolor SC 200. 135-format. Tyskstillverkad film av hög kvalitet. 2-pack.		
32-5811	24 bilder	38:-
32-5812	36 bilder	48:-

98:-



Kamera med inbyggd blixt. Lättskött, ingen inställning. Optik F9/28 mm. För vanlig film 135-format. Räkneverk. Drivs med 2 st batterier typ R6 (medföljer ej). Lev med handlovsrem. 32-7072 98:-

Fler kameror sid 279

Album



Fotoalbum med plats för 144 st bilder i plastfickor. 10x15 format. Storlek 18x23 cm. Färg röd. 37-1176-3 59:-



Fotoalbum Flip-up ingår 3 st "volymér" per set med plats för 56 st 10x15 kort, totalt 168 kort. Färg röd. 37-1175-3 79:-



Fotoalbum med motiv (nallar). Flip-up modell med plastfickor. 40 blad med plats för 80 st bilder (10x15). Storlek 27x16 mm. 32-7064 29:-



Fotoalbum med motiv av hög kvalitet. 25 fasta blad (50 sidor) m. mellanblad. Plats för ca 150 bilder. Storlek: 305x205 mm.

Nr	Motiv	Pris
32-7065	Häst	129:-
32-7066	Panda	129:-

Fotoalbum med ringmekanism. För albumblad eller fotofickor. Vadderad klädsel i röd eller blå skinnimitation (ange färgvid beställning) Storlek: 25x34 cm. 37-138 59:-



Normalpris 89:-
65:-



Fotoalbum med plats för 300 bilder i 10x15 format (plastfickor). Minnesanteckningar kan göras vid sidan av korten. Syrafri kartong samt PP-plast. Fack för negativen. Storlek: 320x230 mm. Burgundy. 37-1287 65:-



98:-

Fotoalbum i "jättestorlek", 7 cm tjockt. 50 fast inbundna blad (100 sidor) m. mellanblad. Plats för ca. 500 foton. Vadderade påmar i skinnimitation. Strl. 29x32 cm. Färg: Burgundy. 37-1266 98:-



10:-

Pocketalbum med plats för 36 bilder i 10x15 format.

37-1231-1	Svart	10:-
37-1231-2	Vit	10:-
37-1231-3	Röd	10:-
Pocketalbum för 24 bilder i 10x15 format. Med motiv (nallar).		
32-7063		15:-

Frimärksalbum



Frimärksalbum. Instick 60 sidor samt mellanblad. 9 insticksfack per sida. Storlek 29x30x4 cm. 37-489 149:-

Bokmärksalbum



Bokmärksalbum med självhäftande blad och plastfolie som skyddar insatta bokmärken och den kläbbande ytan. 9 blad/18 sidor. Storlek: 29x24 cm. 32-7062 29:-

Fototillbehör, Framkallningsprodukter



- Limstift** 20 g. Blått vid påstrykning, färglöst när det torkar. För foton, papper m.m. Lätt att stryka ut. Utan lösningsmedel.
36-1335 15:-
- Roller** "Tape-runner" med dubbelhäftande tejp för enkel monteringen av Dina fotografier m.m. Hållare med 10 m tejp.
32-7059 39:-
- Refill Tejp** för ovanstående roller. 10 m.
32-7060 25:-
- Röda ögon penna** Är Du trött på alla röda ögon som brukar synas på Dina fotografier? Nu kan Du enkelt radera den röda färgen samtidigt som du behåller ögats normala färg. Fungerar på alla typer av kort.
32-7058 49:-
- Pratbubblor** 36 st olika självhäftande bubblor gör Ditt fotoalbum roligare att titta i. Kan enkelt sättas fast och ta bort.
Nr Kategori Pris
32-7101 Svenska nr 1 15:-
32-7102 Svenska nr 2 15:-
32-7103 Svenska Julen 15:-
32-7104 Engelska 15:-



- Albumblad** av syrafri kartong. Storlek 315x235 mm. För album typ 37-138. Förp. om 30 blad.
Nr Färg Pris
37-1262 Vit 36:-
37-1263 Grå 38:-
37-1264 Svart 48:-



- Negativ- och diafickor** av glasklar polyprop. För 10 remсор om 4 bilder 24x36 mm. Förp. 10 st.
37-273 16:-
- Negativalbum** för ovanstående negativfickor.
37-272 35:-



- Fotohörn** självhäftande, transparenta. Förpackning 250 st på rulle.
27-72 16:-
- Fotofix**, 500 st dubbelsidigt självhäftande fotohörn i automatförpackning.
27-71 18:-



- Pincett** av plast, läsbar. Längd 18 cm. 2-pack.
27-972 28:-
- Filmklämmor** av plast, den ena med tyngd. 2-pack.
27-973 35:-



- Framkallningsdosa** med inställbara lägen för 2 st 135/126 eller 1 st 127, 120 eller 220 film. Storl. 120x165 mm.
37-467 98:-



- Halogenlampa** för projektorer. 2 stift. Brinntid ca 50 tim.
27-460 12 V 100 W 45:-
27-461 24 V 150 W 45:-
27-462 24 V 250 W 45:-

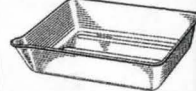

- Skålar** av syrafast mjukplast.
Nr Bottenmått Pris
37-209 13x18 cm 19:-
37-211 24x30 cm 39:-



- Framkallning KODAK D76**. För film. Förp. 500 g, ger 5 liter färdig lösning.
37-1198 95:-
- Framkallning KODAK Polymax**. Papperstramkallare, förp. 500 ml. Koncentrat, spädes 1:9.
37-1113 59:-
- Fixering KODAK Polymax UNIFIX**. Förp. 500 ml. Ger 2 liter fix-lösning.
37-1114 65:-



- Mörkrumslampa**. Ger bästa möjliga ljus utan att slöja materialet. Sockel E 27. Endast 230 V. Gulgrön, för förstoring.
37-322 55:-



- Fotofickor** av polypropylen. Skonsamt mot fotots färg, klipbar inte, blänker inte. Vita blad med fickor på båda sidor.

- För album 25x31 cm.**
Fotofickor för 9x13 cm bilder stående. 10 blad med plats för 80 bilder.
37-131 19:50
- För album 25x34 cm.**
Fotofickor för 10x15 cm bilder liggande. 10 blad med plats för 60 bilder.
37-139 19:50
- Fotofickor** för 10x15 cm bilder stående. 10 blad med plats för 80 bilder.
37-140 19:50



- Fotopapper FORTES-PEEED**. Hårdhetsgrad normal. Storlek 18x24 cm. Förp. om 25 blad.
Nr Typ Pris
37-1201-2 Blankt 79:-
37-1202-2 Halvmatt 79:-
- Fotopapper** som ovan men storlek 24x30 cm.
Nr Typ Pris
37-1203-2 Blankt 119:-
37-1204-2 Halvmatt 119:-

Fotofilm sid 280

Foto, Termometrar



- Projektor BRAUN NOVOMAT 515 AF**. Med autofocus för bästa skärpeinställning, avsökör varje bild med en ljusstråle och korrigerar inställningen på bräkdelen av en sekund. Den ljusstarka halogenlampan 24 V/150 W, ger en briljant bild i naturliga färger. Optik Color Paxon f/85 mm. För ramar 5x5 cm. Följande magasin passar: Standard-, CS- och LKM-magasin. Storl. 245x244119 mm. Två års garanti.
47-924 1195:-



- Dialåda** med 6 st 50 bilders standardmagasin. Svart plast. Storlek 365x310x65 mm. Diaramar ingår ej.
37-1205 98:-



- Diaramar GEPE-A**. Ram 5x5 cm med dubbla glas. Bild 24x36. 100-förp.
37-125 179:-
- Diaramar** som ovan men utan glas. 100-förp.
37-126 69:-

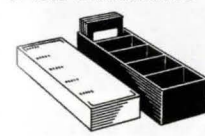

- Dialåda** av slagtälig polystyren för 50 ramar 5x5 cm, indelad i 5 fack.
Nr Pr st 10 st
37-111 29:- 250:-



- Diamagasin** med 2 st 50-bilders standardmagasin. Lådans storlek 290x125x65 mm.
37-154 35:-

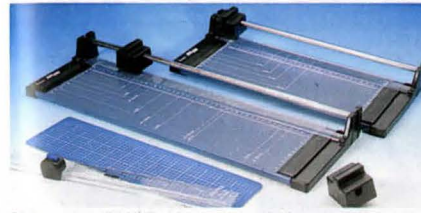

- Skärmaskin DAHLE**. Linjal med rullkniv och skärunderlag. Enkel och smidig skärmaskin för mindre hobbyarbeten. Längd linjal/skärunderlag: 37 cm.
32-7061 149:-
- Skärmaskin DAHLE** med rullkniv. Gör släta fina skär. Håller automatiskt fast det du skär. Bordet med skärmat och formatskalor. Skärklängd 32 eller 46 cm.
Nr Skärklängd Pris
37-37 32 cm 349:-
37-43 46 cm 498:-
- Reservskär** komplett m. hållare till 32-7061, 37-37 och 37-43.
27-36 119:-



- Termometer** med 3 1/2 siffrig LCD-display. Mäter temperaturer från -50° - 1300°C. Noggrannhet: 0° - 1000°C (±0,3% + 1°C), 1000° - 1300°C (±0,5% + 1°C). Upplösning 0,1°C eller 1°C. Ingång för 2 st givare med separat kalibrering. Hold-/maxfunktion. Omkopplingsbar mellan Celsius och Fahrenheit. Storlek: 147x70x39 mm. Levereras med 2 st trådgivare (klarar max 260°C) samt ett st 9V batteri typ 6F22.
32-4932 695:-
- Spetsgivare** till 32-4932. Klarar 1000°C. Längd inkl. kabel 1,2 m. (Givaren + handtag 3 dm).
34-3210 395:-



- Stetoskop** Lämpligt för lokalisering av t.ex. missljud i motorer.
34-3317 85:-



- Badtermometer** LCD med mätorråde -40° - +50°C. Vattentät för badrumsvändning eller för utomhus. Fäster med medföljande sugpropplar på kanten av badkaret eller swimmingpoolen m.m. Givare med 1 m kabel. Storlek 65x65 mm. Lev. med 1 st batteri typ SR 44.
34-2163 149:-



- PH-mätare** för vätskor 0-14 pH. Upplösning 0,1 pH. Noggrannhet ±0,2 pH. Lättanvänd. Kalibrera, stick ner i vätskan och läs av värdet på displayen. Storl. 150x32x15 mm. För kalibrering medf. bufferpulver som räcker till 100 ml destillerat vatten. Lämplig t. swimmingpooler, fiskodlingar, skolor, laboratorier m.m. 4 batterier typ SR 44 (medföljer).
34-3118 395:-
- Bufferpulver** till 100 ml destillerat vatten.
32-4258 49:-



- Pulsmätare** för idrottsfolk m.m. Visar din puls efter träning. Pulsen mäts med IR-sensor mot ditt vänstra pekfinger. Avger pulsslagen akustiskt samt visas i display. Klocka med larmfunktion. Drivs med 3 st 1.5V batterier typ R03 (medf.). Lev. i läderfodral. Storl. 95x53x22 mm.
32-4258 195:-

Ordertelefon 0247/44 444 orderfax 0247/44 555

Termometrar

Med extra stora siffror



Digital termometer. Storsiffrig med 24 mm höga siffror. Visar ute- och innetemperatur på skilda displayer. Minne för max- och min temperatur. Mätområde inne -10° till +40°C, ute -50° till +60°C. Noggrannhet +/- 1,0°C. Utomhusgivare med 2,8 m kabel. Levereras med 1 st 1,5V batteri typ R6. Kan hängas på vägg. Storlek 145x95 mm. Vit. 32-5535 139:-

Digital termometer som ovan. Ädelträfrågad. 32-6084 159:-



Termometer med klocka. Inne-utetermometer. Utetemperatur och klocka visas samtidigt på displayen. Minne för max och min temperatur. Mätområde -50°C till +70°C, ±0,5°C. Knapp för bakgrundsbelysning. Utomhusgivare med 3 m kabel. Kan placeras på bord eller vägg. Drivs med 2 st 1,5V batterier typ R03 (medf. ej). Storlek 126x63x23 mm. 32-5609 159:-



Termometer, 3-pack, för inomhusbruk. 0° - +50°C. Lev. med väggållare och 3 st batterier typ R03. Storlek 52x36x14 mm. 32-4133 189:-



Termometer elektronisk med programmerbart temperaturlarm. Med 1 m ledning och känslkropp. Mätområde -40° till +50°C. Omkopplingsbar: Celsius-Fahrenheit. Levereras med 1 st R03 batteri. Storlek: 120x60x18 mm. 34-1212 245:-



Digital termometer som visar inne- och utetemperatur på samma display. Med inställbart temp.larm för övervakning. Summertert och blinkande lysdioder när temperaturen när inställd larmtemperatur. Lämplig för frysskåp m.m. Mätområde -50° till +70°C. Noggrannhet +/- 1°C. Lev. med 1 st R03 batteri. Storlek: 75x75x16 mm. 34-3117 149:-



Normalpris 129:-
79:-

Digital termometer som visar ute- och innetemperatur på skilda displayer. Minne för max- och mintemperatur både ute och inne. Mätområde ute -50° C till + 60° C, inne -10° till + 40° C. Noggrannhet ± 1° C. Utomhusgivare med 2,8 m kabel. Storlek 128x70 mm. Levereras med 1 st batteri typ R6. 32-5299 79:-

Vattenskyddad



32-5497

34-2930

Termometer digital med minne för min och max temp. Mätområde -10 till +200C, upplösning 1/10 grad. Givare i rostfritt stål, längd 10,5cm. Vattenskyddad. Lämplig för att mäta temperaturer i ventilationer, fotbad, mat osv. Lev. med 1 st batteri SR-44. 32-5497 98:-

Termometer, elektronisk med digital visning. Känslkropp i rostfritt stål. -50° till +150°C. Visar tiondels °C. 12 cm lång känslspets. Med skyddsfolia för spetsen. Lev. med batteri typ SR 44. 34-2930 165:-



Termometermodul för infällning/inbyggnad. Temperaturområde -40°C till +100°C. Givare med 3 m sladd. Storlek: 74x37x23,5 mm. Monteringshål: 69x33 mm. Djup: 20 mm. Drivs med 1 st 1,5V batteri typ R03 (medföljer ej). Svart. 34-4111 165:-

Termometermodul som ovanstående men med storlek 48x38x13 mm. Monteringshål: 45x25 mm. Djup: 11,5 mm. Temperaturområde -20° till +70°C. Drivs med 1 st batteri typ SR44 (medföljer). Vit. 34-4112 145:-

Väderstation sid 286

Stoppur, Stegräknare, Timers



LCD-timer med tre olika inställbara nedräkningstider upp till 20 timmar. Ger signal vid noll och visar sedan tiden efter. Nedräkningen kan avbrytas och återstartas. Minne som kommer ihåg inställd tid. 6-siffrig LCD-display som visar tiden ner till 1/10 sek. Klocka och stoppsfunktion. Storlek 85x65x12 mm. Magnet på baksidan. 1 st batteri typ R03 medföljer. 34-3178 145:-



Stoppur med stor display. Tiduret mäter tre olika tider, totaltid, deltid, varvidt och visar tiden ner till 1/100 dels sekund, max 10 tim. Upp till 100 varvtider kan lagras i ett minne, och genom att trycka på en tangent kan man lätt gå tillbaka och se sina tider. Tiduret har även en enkel funktion som gör att man kan mäta pulsslag. Klockfunktion med datum. Storlek 75x60x20 mm. Lev. med halsrem och ett batteri typ CR 2032. 34-3314 265:-

Stoppur vattenskyddad med stor 6-siffrig LCD-display. Visar 1/100 dels sekund upp till 30 minuter, därefter varje sekund upp till 24 timmar. Mel-lantider, klockfunktion med larm, datum och veckodag. Storlek 75x65 mm. Levereras med 1 st batteri typ SR 43 och halsrem. 34-4075 89:-



Timer i äggformat. Stora tydliga siffror. Lättanvänd. Max nedräkningstid 99 min 59 sek. Lev med 1 st 1,5V batteri typ R03. Storlek 75x55 x55 mm. 32-4260 75:-



Timer med stor och tydlig LCD-display. Maximal inställningstid 19 tim. 59 min. Lätt att ställa in. Nedräkningen kan stoppas och startas på nytt. Magnet och klämma på baksidan. Levereras med 1 st R03 batteri. Storlek 67x64x25 mm. 32-5335 79:-



Timer lika 32-5335 till vänster, men med maximal inställningstid 99 min. 59 sek. och minne för den sista inställningen. 32-5336 79:-



Timer med 4-siffrig LCD-display med 9 mm höga siffror. Inställningstid max 99 min. 99 sek. Lätt att ställa in. Ex: för att ställa in 1 min. 30 sek. trycks 130 in med hjälp av tangenterna. Ger signal efter nedräknad tid. Nedräkningen kan stoppas och startas på nytt. Magnet och upphängningskrok. Storlek 60x60x12 mm. Levereras med 1 st batteri typ SR 54. 34-3177 98:-



Stegräknare med 4 siffrig LCD display (0-9999). Fästes med ett clips i kläderna vid promenad eller löpning. Räknar automatiskt antalet steg. Lev. med batteri SR 44. Storlek 50x45x25 mm. 34-1940 89:-



Stegräknare, som visar hur många kilometer man gått. Registrerar från 0-40 km. Ställbar för steglängden. 24-1182 260:-

Ordertelefon 0247/44 444 orderfax 0247/44 555

Väderstationer, Kalkylatorer



Väderstation. Består av utomhusgivare som fästes på mast-rör \varnothing 25-50 mm. Inomhuspanel i ädelträ med 2 st LCD-displayer som visar inne- och utetemperatur samt klocka. 2 st analoga mätare som visar vindhastighet och lufttryck. Lysdioder som visar vindriktning. Vindhastighetsmätaren visar värdet i m/sek, km/tim och Beaufort samt en extra visare som läser sig vid max vindhastighet. Barometern har en nål som kan ställas vid sista avlästa värde. Max- och min- minne för utomhustemperatur. 2 st batterier typ R6 (medföljer) som håller minnet vid strömavbrott. Drivs med 12 V batterieliminatör t.ex. 32-206. Batterieliminatör och maströr medföljer ej.

Data och mätområden.

Inomhuspanel: Storlek 260x130x55 mm
Längd 20 cm. Kabel 25 m (6 led.).
Utomhusgivare: Kabel, i utomhusgivaren (25 m).
Temp.givare (ute): Kabel, 3 m.
Temp.givare (inne): -40° C till +50° C.
Temperaturområde: 0-360°
Vindriktning: 0-150 km/tim, 0-40 m/sek, 1-12 Bf
Vindhastighet: 0-150 km/tim, 0-40 m/sek, 1-12 Bf

34-3045 4850:-



Regnmätare elektronisk med 5-siffrigt LCD-display. Inom- och utomhusdel. 10 meter ledning. Ackumulerad regnmängd, i mm, visas på displayen. Manuell nollställning. Storlek utomhusdel 98x100x50 mm, inomhusdel 95x60x15 mm. Levereras komplett med 1 st batteri typ R03.

34-3028 365:-



Vindhastighetsmätare med visarinstrument för inbyggnad. Lämplig för hemmet, sommar-fjällstugan, segelbåten m.m. Visar vindhastigheten i 0-35 m/s, 0-70 knop eller 0-12 Beaufort. Noggrannhet 3%. Drivs utan batteri. 20 m ledning. Storlek instrument 138x100 mm. Givarens höjd 10 cm.

34-80 1795:-

286

Databanker sid 288

CASIO



Kalkylator. Casio CFX-9850G. En mycket kraftfull grafisk färgskärmskalkylator med tre färger. Många inbyggda funktioner. Skärmen kan visa kurvor m.m. i upp till tre olika färger vilket underlättar att skilja olika detaljer åt. Visar 21 tecken på 8 rader eller grafik i upplösningen 128x64 punkter. Minne på 32kB. Programmerbar med 28.000 programsteg. Funktioner: symbolmenysystem, delbar skärm, grafiska funktioner, grafisk lösning av ekvationer, ekvationslösningssystem, dynamiska grafer, listhantering för talserier och statistik, avancerad statistik, regressionsanalys, talbasomvandling för datastuderter och komplexa tal för EI-telestuderter m.m. Drivs av 4 st 1.5V batterier typ R03 (medföljer). Storlek: 176x83x20 mm.

32-5330 895:-

Kalkylator. Casio FX-4800P. En kraftfull kalkylator med stor tydlig display. Många inbyggda funktioner som trigonometri, differentialer, integraler, komplexa tal, rekursionsräkning, statistik m.m. Talbas omvandling (hex, oct, bin, dec), formelminne m.m. Programmeringsminne max. 4500 bytes. Visar 16 tecken på 4 rader. Drivs med 2 st CR2032 batterier (medföljer). Storlek 158x80x15 mm.

32-7150 450:-



Kalkylator. Casio FX-82S. En 10-siffrigt teknisk räknare med stor LCD-display och 139 funktioner. Är standard på många gymnasiala utbildningar i Sverige. De fyra räknesätten, parentesberäkningar, minnesberäkningar, statistik med standardavvikelse, tidsräkning via sexagesimal omvandling m.m. Solcellsdriven. Lev. med ett hårt skyddslock. Storlek: 159x25x78 mm.

32-5333 159:-

Bordsräknare. Casio HR-150L. En 10-siffrigt bordsräknare med stor LCD-display och remsa. De fyra räknesätten, procent med påslag och marginal, konstanträkning, tidsräkning (enkel att addera och subtrahera tid), posträknare, decimaljustering, tusentalsindikering och bakstegstangent för felslagskorrigering m.m. Drivs med 4 st 1.5V batterier typ R6 eller eliminatör. Lev. med batterier, eliminatör och pappersrulle 57 mm. Storlek: 271x162x50 mm.

32-5332 495:-

32-5330 895:-



Bordsräknare med fränkopplingsbar skrivare för visning av resultatet på remsa och 10 siffrors LCD-display eller enbart på display. Omkopplare med 5 lägen för decimalkommata. Räknar de fyra räknesätten och procent. Försedd med minne. 1 rulle 57 mm bred standard-remsa medföljer. Uttag för batterieliminatör 6V. Mått 160x210x45 mm. Drivs med 4 st batterier typ R6 (medf. ej)

36-183 345:-

Räknemaskinsrulle Standardbredd 57 mm. Lev. i 5-pack.

36-1056 29:-

Batterieliminatör passande ovanstående räknare.

32-203 84:-



Kalkylator med solcell och batteridrift. 8-siffrigt LCD-display, sifferhöjd 11 mm, gummitangenter. Fyra räknesätt samt rot, procent och minne. Passande batteri 1 st typ SR54 (medföljer). Levereras komplett med fodral. Storlek 125x70x9 mm.

36-1120 19:-



Översättare. Engelska till svenska och svenska till engelska. Innehåller ca 65000 uppslagsord, uttryck och fraser. Visar fonetisk skrift. Försedd med ä, ä och ö. 60-teckens display. Kalkylator (8-siffror) med de 4-räknesätten samt minne, procent och rot. Språkspel. Automatisk avstängning. Databas: Bengt Orestrom, Engelsk ordbok, 3:e upplagan 1995. Drivs med 2 st batterier CR2032 (medföljer). Storlek 135x81x13 mm.

32-5646 895:-

32-7250 398:-

Översättare, Kalkylatorer



Normalpris 98:-
39:-

Bordskalkylator med 8-siffrigt lutande LCD-display. Solcellsdrift. 12mm stora LCD-siffror. Fyra räknesätt samt procent, rot och minne. Automatisk avstängning. Stora tangenter. Storlek 156x119x30 mm.

32-5483 39:-



Bordskalkylator med 8-siffrigt lutande LCD-display. Sifferhöjd 11 mm, stora tangenter. Fyra räknesätt samt rot, procent och minne. Solcells och batteridrift (1 st typ SR 44, medföljer). Storlek 140x103x30 mm.

36-744 89:-



Översättare/Databank för 15 språk: Eng/Fra/Deu/Esp/Ita/Ned/Nor/Dan/Suo/Tur/Pol/Sve/Pol/Ind/Jpn med ca 7000 uppslagsord för varje. Innehåller fraser, 32 kb för lagring av namn, tel.nummer och adresser. Kalkylator med de 4 räknesätten, minne och procent. Klocka med kalender och larm. Visar 200 olika staders tider. Drivs med 2 st batterier CR2032 (medföljer). Storlek 115x73x12 mm.

Solcells-kalkylator. Tunn (6 mm) med "big display" och stora gummiklädda tangenter. Fyra räknesätt samt rot, procent och minne. 8 LCD siffror. Storlek 85x54x6 mm. Med fodral. Solcell och batteridrift 1 st typ SR54 medföljer.

36-637 59:-



36-637 59:-

Ordertelefon 0247/44 444 orderfax 0247/44 555

287

Databanker, Reseprogram



36-1119 Databank 20 kb. Filer för anteckningar / telefonnummer, namn och adresser. Kodläs, kalender och klocka, dagligt larm, omräkningsfunktion för valuta, timer för upp och nedräkning m.m. Automatisk avstängning. 12-siffrig kalkylator med de fyra räknesätten, flytande decimalkomma, procent och minne. Gummiklädda tangenter. Alfabet A-Z (ej AAO). Drivs med 1 st CR2016 batteri (medföljer). Storlek: 114x74x12 mm. **32-7153** **295:-**

36-1119 Databank 10 kb. Filer för anteckningar / telefonnummer, namn etc. Kodläs, klocka med larm, 10-siffrig kalkylator med de 4 räknesätten, procent och minne. Alfabet A-Z (ej AAO). Automatisk avstängning. Drivs med 2 st CR2025 batterier (medföljer). Storlek 120x83x10 mm. **32-7153** **195:-**



32-7152 Databank med stor minneskapacitet, 128 kb. Adress/telefonregister, kalender, världstider, kalkylator, klocka, tidtabell, valutaomräkning mm. Möjlighet att sätta kod (spår) som gör att andra inte kan ta del av det som finns inprogrammerat. 8 radig display med 26 tecken/rad. Försedd med AAO. Möjlighet att föra över innehållet mellan två databanker med infrarött ljus. Storlek utfäld 150x160x10 mm. Drivs med 2 st R03 batterier (medföljer ej) samt 1 st CR-2016 (backup, medföljer). **32-7152** **895:-**

32-7152 Databank 8 kb med möjlighet att tanka över information från PC:n till databanken utan interface. Överföring sker genom att rikt databanken mot bildskärmen. Det enda som krävs är en PC med Windows 3.1 eller senare med VGA bildskärm. Med den medföljande programvaran (som är utvecklad av Microsoft) genereras streckkoder på bildskärmen som tas emot av databanken. Överföring kan också ske från Microsoft Shedule och Microsoft Outlook. Streckkoderna översätts till data och lagras i minnet på databanken. Filer för adresser/telefonnummer, namn anteckningar m.m. 2 zons klocka med alarm samt kalkylator. Drivs med 3 st CR-2032 batterier (medföljer). Storlek 150x93x18 mm. **32-7154** **395:-**

32-6040 Kartmätare med kompass, miniräknare och lamp. Mäter vägen mellan två punkter på kartan. Denna elektroniska mätare ersätter linjal. Mäter mm och km. Inprogrammering av olika kartskalor görs enkelt på miniräknaren. Drivs med 2st batterier typ SR44 (medföljer). Storlek 100x50x17 mm. **32-6040** **98:-**

288

Beställ via Internet: <http://www.clasohlson.se/>



Resväska med hjul, teleskophandtag med steglös låsning och väskstöd. Ytermått: LxHxD 52x38x21 cm. 3 st. frontfickor varav ett är passande för det bärbara kontoret. Bärhandtag på ovan och långsida. Rem för att haka på extraväska. Svart med lädermönstrade inläggningar. **30-5813** **329:-**

Hårda exklusiva resväskor i polypropylenplast. Högsta kvalitet med praktiska och slitstarka detaljer, både ut- och invändigt. Med invändig mellanvägg, spännband och 2 fickor. Väskorna har kombinationslås. Stora väskan har dessutom 4 st kraftiga snäplås utvändigt, den lilla 2 st. Båda har hjul och draghandtag. Färg svart. **31-2916** Resväskeset(31-2917+31-2918) **1349:-**
31-2917 Stor resväska 77x61x22 cm **898:-**
31-2918 Liten resväska 66x52x19 cm **598:-**



Portfölj. Attraktiv och flexibel affärsväska av högklassigt oxläder. Smakfull och praktisk inredning. Väskan har utvändigt telefonficka och dokumentfack. Invändigt är väskan delad i 3 st fack varav ett är öppningsbart till väskans botten. Hållare för 4 st pennor samt viskort. Kombinationslås. Axelrem medföljer. Färg cognacbrun. Mått 41x32x10 cm. **31-2915** **695:-**

Pilotväskor för resande personal såsom säljare, tekniker och mässbesökare etc.



Pilotväska, aluminiumklädd med teleskophandtag och hjul. En stötsäker väska. Textilklädd insida med två långsgående fack, ett litet fack samt hållare för pennor. Kombinationslås. Teleskophandtag och hjul går att montera bort. Mått 46,5x20x35 cm. Inkl. hjul är totalhöjden 40 cm. **40-6152** **629:-**

Pilotväska, den nya generationen! Med teleskophandtag och hjul på långsidan. Kombinationslås. Ytterfack. 3 st. Invändigt är väskan indelad i 3 långsgående fack, penn- och viskortshållare samt en ficka med dragkedja. Svart konstläder. Mått 48x36x23 cm. **31-2924** **495:-**

Reseprogram

Reseprogram. Ett elegant program som täcker in de flesta behov inför resan. Den övre serien är tillverkat i grönt polyestermaterial med bruna lädermönstrade inläggningar. Den nedre serien i svart konstläder med en exklusiv läderkänsla.



Affärsväska med bärhandtag och axelrem. 1 utfällbart sidofack lämpligt för det bärbara kontoret. 1 delat fack för papper, mappar o dyl. 1 privatfack och 1 bixtlåsförsett ytterfack. Ytermått: LxHxD 46x34x13cm. **30-5816** **198:-**

Beautybox. Med bärhandtag och axelrem. Stabil väska med sidofack inuti och spegel. Ytermått: BxHxD 31x20x20 cm. **30-5818** **179:-**

Toalettväska med 1 st. yttre bixtlåsförsett sidofack. Ytermått: BxH 26x16 cm. **30-5819** **29:-**

Midjeväska med 5 st bixtlåsförsedda fack. **30-5820** **39:-**

Ryggsäck. 3 st. mindre fack på utsidan. Ytermått BxH 33x31 cm. **30-5821** **119:-**

Resegaraderob med bärhandtag och axelrem. Upphängningskrok som kan gömmas i eget fack. 2 stora och 2 mindre bixtlåsförsedda sidofack. Ytermått: HxB 116x56 cm. **30-5817** **249:-**



Resegaraderob med bärhandtag, axelrem och upphängningskrok. Stora utvändiga fack, 3 st. Mått 114x60x8 cm. **31-2919** **349:-**

Väska med bärhandtag och axelrem. Utvändiga fickor, 4 st. Mått 62x32x34 cm. **31-2920** **229:-**

Dokumentväska med bärhandtag och axelrem. Ett utvändigt fack. Invändigt 3 st långsgående fack varav två med bixtlås. Även fack för kalkylator, pennor, viskort etc. Väskan är expanderande(9-17 cm). Mått 41x35x9 cm. **31-2921** **149:-**

Midjeväska med 5 st bixtlåsförsedda fack. **31-2923** **59:-**

Ryggsäck med 2 st utvändiga fack. Vadderade axelremmar. Mått 32x45x15 cm. **31-2922** **149:-**

Reseset, en "bra att ha sats" vid resa. Innehåller nagelklippare, sax, nagelfil, säkerhetsnålar, knappar, sytråd, nålar, trädpröjare, sprättare, tryckknappar. Lev. i etui. **24-3280** **39:-**



Reseadapter sid 198

289



Märkpenna, Deluxe marker, med lång livslängd. Torkar snabbt. Permanent på: glas, metall, aluminiumfolie, plast, papper, trä samt även fuktiga och oljiga ytor. Finns i svart, röd eller blå.

26-1155 Svart 13:-
26-1156 Röd 13:-
26-1157 Blå 13:-



Märkpenna, Power Mark. Vattenbaserad permanent miljövänlig penna med skuren spets. Lämplig textpena för skyltar m.m. Förp. om 1 svart och 1 röd.

26-1149 27:-



Stödmärkningspena. Det skrivna syns ej och framträder endast i ultraviolett ljus.

26-1153 39:-



Överstrykningspena, Pocket Accent, i fyra olika färger av hög kvalitet. Kan ligga utan huv i timmar. Perfekt förpackning att kunna ta med på resan. Med metallclips.

26-1166 37:-



Kalligrafipenna med 2,5 mm spets för vacker skrift. Finns i svart, röd eller blå.

26-1161 Svart 16:-
26-1162 Röd 16:-
26-1163 Blå 16:-

Kalligrafipenna, metallic. Perfekt för inbjudningar eller tackkort. Permanent vattensäker. Två extra spetsar medföljer. Finns i guld eller silver.

26-1164 Guld 39:-
26-1165 Silver 39:-



Allmärkpenna, Sharpie fine point. Sats om 5 pennor i blå, röd, grön samt 2 st svarta. Speciellt lämpad för blanka ytor som glas, porslin, metall och även kartong eller gummi. **Utmärkt som overhead-penna.** Permanent.

26-1152 49:-



Allmärkpenna, Super Sharpie, med extra kraftig spets och lång skrivlängd. I övrigt lika ovanstående Sharpie.

21-2841 Svart 2 st. 29:-
21-2931 Röd 2 st. 29:-



Whiteboardpena i sats med 4 olika färger. För skrivtavlor med white board yta. Lägdoftande för de nya miljökraven. Torkas bort med taveltorkare eller torr trasa.

26-1150 43:-



Stiftpena, Clickster Grip, med 0,5 mm blyertsstift och radergummi. Stiftmatningen sitter långs med pennskafvet vilket gör att stiftet enkelt och praktiskt matas fram med pek-fingret medan du skriver. Gummerat grepp. Förp. 4 st

21-2843 47:-
21-2844 Stift 0,5 HB 24/pack 13:-
21-2845 Stift 0,7 HB 24/pack 13:-



Skrivpena, Expresso. Lämplig för all slags skrift. En hård spets samt en ny bläckformel gör att pennan kan ligga utan huv i flera dagar. Två bläckreservoarer ger en mycket lång skrivlängd. Finns i svart, röd och blå med medium eller fin spets.

Pr st.

26-1143 Svart medium 10:-
26-1144 Röd medium 10:-
26-1145 Blå medium 10:-
26-1146 Svart extra fin 10:-
26-1147 Röd extra fin 10:-
26-1148 Blå extra fin 10:-



Radergummi, syntetiska. Set om 2 st. Ett dubbelt för blyerts och kulspets, ett grönt för blyerts- och kolpennor m.m. på ritpapper och pannaer.

26-681 14:-
Skärunderlägg av "självläkande" plastmaterial med rut- och skalkindelning. Storlek 45 x 30 cm.

36-371 98:-
Häftstift 200 st. Vita.

26-992 19:-
Stift för anslagstavlan, osorterade färger. Lev. 100 st i plastask.

26-537 19:-



Pensset med fin linje, 0,4 mm spetsbredd. Levereras i etui med 4 st färger: blå, svart, röd, grön.

26-789 19:-



Kulspetspenna, engångs med mediumspets. 50 st/tp.

26-1167 59:-



Överstrykningspena, Textmarker Job, i set om 4 färger. Fax- och kopiesäker.

26-1168 29:-



Grafikpenn-set 4 pennor med spetsbredd 0,1, 0,3, 0,5 och 0,7 mm. Bläcket är vattenfast och bleknar ej i ljus.

26-1010 29:-



Magnetklämma av metall. Storl.

37x45 mm.

Nr Pr st 10 st 59:-
35-91 9:-

Köpinformation sid 364,



Penna med 3 olika spetsar - blått och rött bläck samt 0,5 mm blyertsstift. Med en lätt vridning och tryckning matas önskad spets fram. 3 st pennor i en!

21-2850 Trämönstrad 69:-
21-2851 Svart 69:-



Penn-set, RONDO BALLOGRAF. Bestående av kulspetspenna medium, skrivlängd 10 000 m (reservpatron 21-2849) och stiftpena 0,7 mm (reservstift 21-2845).

21-2847 59:-



Kulspetspenna, EPOCA BALLOGRAF. Dokumentäta bläck, skrivlängd 10 000 m. Greppriktig form. Livstids GARANTI. En klassiker!

21-2846 24:-
21-2849 Reservpatron 15:-



Kulspetspenna med ställ, EPOCA BALLOGRAF.

21-2848 59:-

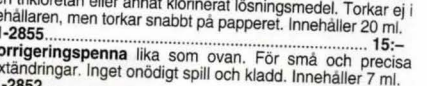

Korrigeringsfärg för korrigering av maskinskrivna, handskrivna, faxade eller kopierade texter. Miljövänligt, innehåller varken triklorethan eller annat klorinerat lösningsmedel. Torkar ej i behållaren, men torkar snabbt på papperet. Innehåller 20 ml.

21-2855 15:-



Korrigeringspenna lika som ovan. För små och precisa textändringar. Inget onödigt spill och kladd. Innehåller 7 ml.

21-2852 25:-



Korrigeringsstejp med hållare. För ändringar av längre avsnitt. Tejlängd 9 m. Bredd 4,2 mm.

21-2853 39:-

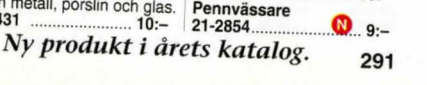

Blyertspenna av trä med radergummi. Hårdhet HB. Längd 19 cm. 12 st per förp.

26-50 19:-

Penformerare, Dahle 100. Spetsjusterare för vassa eller trubbiga pennor. Vit.

36-1175 98:-

Pennväsare

21-2854 9:-

Pappersvaror

C4 = 1/1 A4 = 229 x 324 mm, C5 = 1/2 A4 = 162 x 229 mm,
C6 = 1/4 A4 = 114 x 162 mm,
E65 = 1/3 A4 = 110 x 220 mm



Fönsterkuvert E65 med fönster H2 vita 50/förp. Fönstret sitter 40 mm från nederkant.		29:-
Kuvert C6 vita 15/förp.		14:-
Kuvert		
28-528-2	C5 162x229 mm vita. 100/förp.	67:-
28-528-7	C5 162x229 mm bruna. 100/förp.	67:-
28-530	C5 dito bruna 15/förp.	67:-
28-531-2	C4 229x324 mm vita. 50/förp.	67:-
28-531-7	C4 229x324 mm bruna. 50/förp.	67:-
28-532	C4 dito vita 5/förp.	15:-
28-523	3-vikt A4, vita. 50 st/tp.	29:-
28-533	1/1 A4, bruna. 7 st/tp.	16:-
28-529	1/2 A4, vita. 10 st/tp.	16:-
28-526	1/4 A4, vita. 100 st/tp.	27:-



Köpinformation se sidan 364

Bingopenna, 75 ml. Numret markeras lätt med ett tryck av den breda spetsen. Garanterar inga vinster, men en trevlig stund!

75 ml. 15:-

21-2868-1	Bla	15:-
21-2868-2	Röd	15:-
21-2868-3	Grön	15:-



Kollegieblock från 9:90

Kollegieblock , 70 blad.			
Nr		Pr st	10 st
31-2913	A4 Rutat 60g.	12:-	99:-
31-2914	A4 Linjerat 60g.	12:-	99:-
28-320	175x200 mm Rutat 70g.	11:-	90:-
28-319	175x200 mm. Linjerat 70g.	11:-	90:-
Telefonblock , 5-delat 125 x 245 mm.			
28-639			9:-
Kollegieblock , 1/2 stående A4, 100 blad.			
28-544			27:-
Anteckningsblock , kantlimmad kortsida. 100 st 60 g papper.			
Nr		Pr st	10 st
28-631	Rutat A4 hålade	15:-	112:-
28-632	Rutat A5	9:-	79:-
28-633	Rutat A6	7:-	55:-
28-634	Linjerat A4 hålade	15:-	112:-
28-635	Linjerat A5	9:-	79:-
28-636	Linjerat A6	7:-	55:-

292

Beställ via Internet: <http://www.clasohlson.se/>



Miljökuvert , 100% oblekt returpapper		
28-537	C6 114x162 mm, 40/förp.	17:-
28-538	C5 162x229 mm, 10/förp.	15:-
28-539	C5 dito, 100/förp.	67:-
28-540	C4 229x324 mm, 5/förp.	15:-
28-541	C4 dito, 50/förp.	67:-
Kollegieblock miljö med spiralrygg.		
28-542	A4 70 blad linjerat	15:-
28-543	dito rutat	15:-



Postblock , 50 ark linjerat fint brevpapper. Storlek 21x29 cm.		25:-
Kuvert Vita , litograferade på insidan. Storlek (C6) 11,4x16,2 cm. 50 kuvert i kartongmapp.		19:-
28-311 Kvittensblock, A5 50 blad.		21:-
28-546 Hushålls-kassabok med datum, textkolumn, inkomster utgifter och diverse.		17:-
28-743		17:-



Jiffypåse		
28-534	120x250 mm 10/förp.	37:-
28-535	180x300 mm 10/förp.	47:-
28-536	255x410 mm 10/förp.	63:-
Påsnitar Praktiska nitartill förslutning av Jiffy-påsar o dyl. Förpackning om 100 st.		11:-
26-837		11:-



29:-

Skrivblock 150 blad . Vitt miljöpapper. Hålade. Perforerade.		
28-858	Linjerat	29:-
28-859	Rutat	29:-

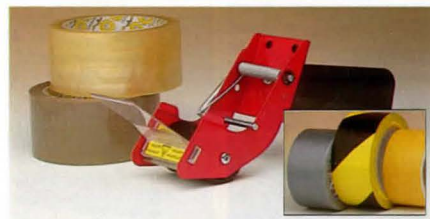

Tejphållare Ett utmärkt hjälpmedel vid ihoptejning av kartonger och annat som kräver grovare tej. Försedd med friktionsdämpare och en böjbar plastplatta som vid avrivning trycker tejpens mot ytan. Passar för tejpbredd 38 och 50 mm. **36-858** 79:-

Förpackningstejp, miljövänlig, av polypropylen med acrylhäftämne. **Tystavullad**. Rulle om 66 m.

36-1051	38 mm.	Brun	19:-
36-1052	50 mm.	Brun	25:-
36-1053	38 mm.	Transparent	19:-
36-1054	50 mm.	Transparent	25:-

Vävtejp. Plastbelagd silverfärgad allroundtejp av väv för tätning, reparationer m.m. Vattenfast. Bredd 50 mm. 10 meter. **34-3140** 29:-

Varningstejp av PVC-folie. För all slags varsel. 33 m x 50 mm. **34-3141** 49:-

Mattejp Tejp av plast för läggning av plattmattor och när stora krav på **hög häftförmåga** ställs, t.ex. i trappor. Lätt att riva av för hand. Bredd 50 mm. Extra stark.

36-1009 5 meter. 36:-

21-2862 10 meter. 55:-

Bandingstejp Glasfiber-ärmerad tejp för buntning och förslutning av tyngre gods. Kan i många fall ersätta järnband. Bredd 12 mm. Längd 50 m. **26-411** 19:-



Monteringstejp Dubbelhäftande skumtejp. För permanent montering av speglar, krokare m.m. Tjocklek 1,0 mm. Bredd 19 mm. Längd 5 m. **36-1004** 45:-

Halkskyddstejp Som halkskydd överallt där halkrisk förekommer. Svart eller vit. 5 meter per rulle. Bredd 25 mm. **36-1007-1 Svart** 55:-

Foto-tejp Glasklar dubbelhäftande tejp utan skyddspapper för montering av foton, plakater och andra lättare föremål. Lev. med hållare. 7,5 meter per rulle. Bredd 12 mm. **36-1001** 29:-

Fästkuddar av skumplast. Dubbelhäftande. För uppsättning av lättare skyltar, krokare plakater och dyl. Ask om 100 st. Tjocklek ca. 1,0 mm. Mått 12x25 mm. **36-1006** 25:-

Fästkuddar, Poster strips. För uppsättning av affischer, kalendrar, foton m.m. utan häftstift eller tejp. Kan spårlost tas bort. **OBS! Inga feta fläckar.** Förp. 20 st. **21-2864** 28:-

Självhäftande elastiska plastknoppar. Dämpar ljud vid stängning av luckor. Gör att mindre föremål inte glider på glatta underlag. Tar upp stötar från t.ex. dörrhandtag. **21-2865** Ljuddämpare 8 mm Förp 28 st 19:-

21-2866 Anti-glidknopp 12 mm Förp 8 st 19:-

21-2867 Stötdämpare 10x10 mm Förp 8 st 15:-

Ordertelefon 0247/44 444 orderfax 0247/44 555

Tejper m.m.



Tejphållare i bordsmodell för hemmet och kontoret. 36-850 levereras med tejp, de övriga utan. 36-848 har ett hjul som går att plocka bort, vilket gör att alla nedanstående tejper passar. Till de andra passar 36-997, 36-998 samt 36-851.

Nr.	L x B x H	Vikt	Pris
36-848	22x8x9,5 cm.	1250 gram	29:-
36-849	14x6x6 cm.	380 gram	19:-
36-850	9x3,5x4,5 cm.	26 gram	9:-

Tejphållare, handmodell. Lev. med tejp 33 x 19 mm. **21-2856** 15:-

Krystallklar tejp Tillverkad av miljövänlig polypropylen. Starkt häftande, åldersbeständig, gulnar ej, osynlig vid kopiering. För lagning av böcker och dokument, paketinslagning, m.m. 33 meter per rulle. Bredd 19 mm. **36-997** 17:-

Dokument-tejp En matt kontorstejp. Osynlig vid kopiering, åldersbeständig, skrivbar, osynlig på vitt papper. **36-998** 33 m x 19 mm. Pr st. 27:-

36-1323 66 m x 12 mm. 8-pack 198:-

Allroundtejp I transparent polypropylen. Lösningsmedelsfritt häftämne. Åldersbeständig, tål fukt, gulnar ej. För kontor, skola och butik m.m. 66 meter per rulle. Bredd 19 mm. **21-2863** 15:-

Hushållstejp 3-pack. Bredd 19 mm. Rulle om 33 meter. Tejp-hållare 36-850 rekommenderas (medföljer ej). **36-851** 14:-

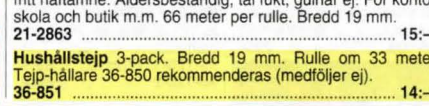

Notis. Självhäftande, som kan fästas nästan var som helst, tas bort, flyttas och fästas igen. Varje block innehåller 100 blad. Säljes både per styck och i 12/tp. Färg gul. Nr. Mått Antal/tp Pris

21-2858 76x76 1st. 12:-

21-2859 76x76 6/tp. 60:-

21-2860 76x127 1st. 15:-

21-2861 76x127 6/tp. 80:-

Notis för planeringskalender innehåller olikfärgade notisar 100 st 12x43 mm, 25 st 76x25 mm, 25 st 76x50 mm. **21-2857** 39:-

Notis-kub i olika färger. Självhäftande. Storlek: B x L x H, 75x75x40 mm. **26-1179** 39:-

293

Pärmar m.m.

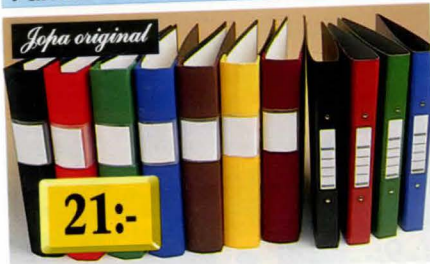

Pärm med tygöverklädd trärygg. En svensktilverkad klassiker!

38-306-1	Svart	21:-
38-306-3	Röd	21:-
38-306-4	Grön	21:-
38-306-5	Blå	21:-
38-306-7	Brun	21:-
38-306-9	Gul	21:-
38-306-136	Vinröd	21:-



Register, 24 blad A - Ö.
28-307 13:-
Register m. plastade filkar.
28-310 A - Ö 29:-
28-309 1 - 12 23:-
Register med gula plastförstärkta filkar, numrerade 1-31.
28-909 29:-



Resärmapp i papp med tre klaffar. Mapparna är biggade och kan lättgöras om till en 3,5 cm box om mer utrymme behövs. Förp. om 5 st olika färger.
26-1180 47:-

Datalistmapp, unik festsättning gör att hela data-listan ligger plant uppslagen vid användning. Transparent.
26-1173 19:-

Klämmapp med patenterad klämma för fasthållning av upp till 35 ark papper. Polypropylen. Finns i svart, vit, röd eller blå.

26-1169	Svart	14:-
26-1170	Vit	14:-
26-1171	Röd	14:-
26-1172	Blå	14:-

Pärm av pressad kartong. Ringmekanism.
38-318-1 Svart 14:-
38-318-3 Röd 14:-
38-318-4 Grön 14:-
38-318-5 Blå 14:-
Plastficka, kopierasäker av polypropylen. Multihålande öppen översida, förstärkt rygg A4.
28-684 10/tp. 13:-
28-685 100/tp. 89:-

Aktmapp, kopierasäker, halkfri polypropylen. Öppen över- och långsida. A4.
28-686 10/tp. 17:-
28-687 100/tp. 129:-



Hålslag i plåt. Hel tryckplatta, inställning av olika arkstorlekar.
36-720-1 Svart 69:-
36-720-2 Vit 69:-



Hållare, Klick-Fix, för pennor, verktyg, tandborstar, ridspö m.m. Självhäftande. Sorterade färger. Pris pr st.
26-1178 16:-



Elektronisk brevvåg. Magn. num. Maxvikt 2000 g. Noggrannhet 0-1000 g ± 1 g, 1000-2000 g ± 2 g. Våg- och lägg till möjlighet. Även utmärkt som hushållsvåg. Batteri 9 V (32-3721) medföljer ej.
31-2874 398:-



Tidskriftsamlare i plast. 240x80x320 mm.
34-1158-1 Svart 29:-
34-1158-2 Vit 29:-
Tidskriftsamlare av papp för A4. Mått 300x245x90 mm. Förp. 10 st
38-583 85:-



Brevkorg av plast. Storl. 340x255x55 mm. Stapelbar.
34-1157-1 Svart 29:-
34-1157-2 Vit 29:-

Häftapparat Rapid E6, halvstapelhäftare för häftning och niting. Laddar 155 klammer 26/6. Häftdjup 72 mm. Längd 133 mm.
36-1319 Svart 29:-
36-1320 Vit 29:-

Häftklammer typ 26/6 passande de vanligaste häftapparaterna.
36-459 5000 fp. 13:-
Klammerborttagare för häftklammer.
26-996 19:-



Fjäderbrevvåg. Kapacitet 250 g. Metallmekanismen inpackad i plast. Skalar och visare skyddade. Enkel nollställning med hjälp av rörlig skala. Vågplatta 56x72 mm.
34-3029 98:-



Förvaringsmodul i slagfast polystyrolplast. Ett helt byggbart system består av 6 ramor, 6 lådor och 1 bottenplatta. Mått hel modul enl. ovan BxDxH 266x365x305 mm. Användbart för dokument, blanketter, ritningar eller andra papper som man ej vill hälsia.
40-4400 298:-
Etiketthållare. 1st/tp.
20-4409 8:-



Märkpena för textil, vattenbaserad. Går att skriva på alla typer av textil. Tål 60° tvätt. Behöver ej strykas fast med strykjärn. Levereras i etui med 6 färger: röd, grön, gul, blå, brun och svart.
26-787 19:-



Knuggbokstöver
Nr st 10 st
26-320 6 mm 10:- 75:-
26-321 10 mm 10:- 75:-
Knuggsiffror
26-322 6 mm 10:- 75:-
26-323 10 mm 10:- 75:-

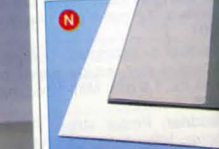

Skrivunderlägg i format 510x350 mm. Tillverkade av plast(skummad) med 130 mm bred klaff av diffus plast. Utan tryck.
36-1321 Svart 25:-
36-1322 Vit 25:-

DYMO-märkning m.m.

PLASTA IN SJÄLV
Foton - Visitskort
Fiskekort - Medlemskort
Passerkort - Kartor
Skytår - Menyér m.m.

Kräver varken värme eller specialverktyg. Du behöver endast dra av en skyddsfil och pressa ihop. Klart på några sekunder. Kan klippas till önskat format.

Nr	Storlek	Pr 10 st
26-814	54x86 mm	39:-
26-815	66x100 mm	45:-
26-816	86x117 mm	49:-
26-817	225x312 mm	159:-
26-818	312x435 mm	259:-

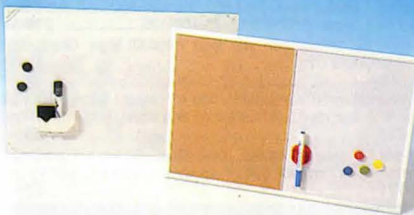

Whiteboardtavla, Memoplant, en komplett magnet- och skrivtavla. Levereras med penna, suddsvamp, 2 st magneter samt en magnetisk hållare för penna och svamp. Mått: 40x60 cm. Vikt 1,4 kg. Skruv och plugg medföljer.
36-1132 159:-

Anslagstavla kombi. 40x60 cm. med halva tavlan i kork och andra halvan whiteboard. Vit träram med 2 st. upphängningskrokar. Lev. med penna, magnetisk utsuddare och 4 st. magneter.
36-1015 169:-

Pantograf, en apparat av stabilt plastmaterial, med 50 cm långa skenor. Stabila ledbeslag. Förstorings- och förminskningsgrader mellan 1 och 10 gr. Även mellanlängen.
36-44 219:-

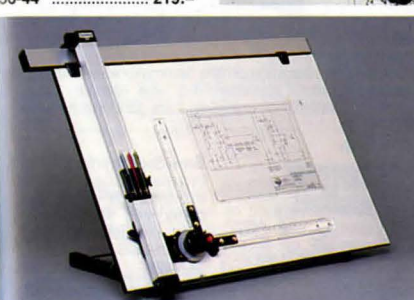

Ritutrustning TECNOSTYL STUDIO A1, professionellt ritbord för ritningar upp till A1-format. Ritbråde 65 x 95 cm med ställbart lutningsstöd (9 lägen). Stadig ritapparat med hög precision. Motivikssystem för rithuvudet, fasta 15°-lägen, omställbar nolla, linjeringsmekanism samt flyttbar pennhållare och uppfällbart rithuvud.
46-625 3849:-

Märkmaskin Dymo Pocket. Bärbar elektronisk märkmaskin med ABC-tangentbord. Liten och behändig med flera utskriftsmöjligheter. Svensk snabbguide och 1 st 3 m svartvit märkbandskasset ingår. Passande märkbandskassetter 7 m långd och 9 resp. 12 mm bredd. Drivs med 6 st LR03 batterier (medföljer ej).
36-1134 469:-

Märkmaskin Dymo 2000. Bärbar elektronisk märkmaskin m. ABC-tangentbord. Display för 15 tecken. 6 textstorlekar. Skrifer horisontellt och vertikalt upp till 4 textradar. Stryker under och ramar in text. Textlängden kan förinställas. 206 symboler och tecken. Minne för egna inställningar eller frekventa symboler. Tab cut gör det enkelt att ta bort skyddspapperet. Passande märkbandskassetter med 7 m långd och 6, 9, 12 eller 19 mm bredd. Drivs med 5 st LR6 batterier eller nätadapter 36-876 (medföljer ej).
36-1133 1395:-



Märkband till Dymo märkmaskiner. Längd 7 m. Passande bandbredd i mm:
Dymo Pocket: 9 och 12.
Dymo 1000: 6, 9 och 12.
Dymo 2000: 6, 9, 12 och 19.
Dymo 5000: 6, 9 och 12.

Nr Bredd Text/bak Pris
36-1135 19 Sv/vit 198:-
36-1136 19 Sv/gul 198:-
36-878-4 12 Sv/vit 139:-
36-878-9 12 Sv/gul 139:-
36-1137 9 Sv/vit 139:-
36-1138 9 Sv/gul 139:-
36-1139 6 Sv/vit 139:-
36-1140 6 Sv/gul 139:-



Ritset innehåller skolpassare med kugghjulstyrning i metall, längd 115 mm, fjäderpassare utan knäled, längd 90 mm, stifttub med två byertsspetsar (2 mm) och en nål. Dessutom två tuschinsatser med förlängnings-skaff. Lev. i hårdplastetui.
36-557 59:-



Minnesskylt i specialplast med magnetfäste för kylskåpsdörrar m.m. Levereras med penna. Texten torkas bort med fuktad trasa. Storlek: 20x15 cm.
36-1334 39:-

Beställ via Internet: <http://www.clasohlson.se/>

Ordertelefon 0247/44 444 orderfax 0247/44 555 295

Kassaskåp, Kassaskrin m.m.



Kassaskrin i helpressad epoxylackerad stålplåt med mjukt rundade hörn och kanter. Försänkt handtag. Cylinderlås med 2 nycklar, myntinsats med 5 fack. Mått: 234x183x83 mm.
34-3421 169:-
Kassaskrin lika ovan men med mätten 290x208x83 mm.
34-3422 198:-
Nyckelskåp i ljusbeige epoxylackerad stålplåt med mjukt rundade hörn. Levereras med cylinderlås och två nycklar, register samt nyckelbrickor. Finns i två storlekar med plats för 24 alt. 40 nycklar.
34-3423 240 x 190 mm 215:-
34-3424 300 x 210 mm 269:-
Nyckelbrickor, 20 st i plast samt numererade etiketter från 1-20.
24-4288 25:-



Privatfack. Av lackerad stålplåt med cylinderlås och 2 nycklar. Lätt att sätta fast och kan bara tagas loss upp-läst. Storl. 285x185x60 mm. Vikt 1,7 kg.
34-855 319:-



Dokumentskåp, dubbelväggt, ytter- och innerväggar av stålplåt. Mellanskiktet är 30 mm och fyllt med ej brännbar isolering. Dörren är försedd med brandflås. Dörren regleras med 2 alt. 3 kraftiga låsreglar. Ej kombinationslås. Varje skåp levereras med två hyllor. Skåpet är testat och godkänt enl. tysk VDMA 24992 norm (testet t.o.m. tuffare än vad Statens Provningsanstalt kräver). Ytermått HxBxD 41x46x39 cm, innermått 35x40x30 cm. Vikt 43 kg.
40-4475 1995:-



Sparbössa i form av kassaskrin med myntspringa under handtaget. Lev. med lås och nyckel. Perfekt i fikaummet eller för frimärkskassan.
36-1176 Röd 95:-
36-1177 Blå 95:-



Häftmassa 60 g. För skonsam och mångsidig ersättning för tejp, häftkuddar, magnet m.m.
26-884 12:-



Datalinjal, 37 cm. Med positioneringsstreck (1/8, 1/12, 1/10). Radförstoring.
21-2883 19:-

Reduktionsskala ("skalstikka"). Vit plast med 6 skalor och färgade hållkärt, längd: 30 cm.
26-773 Skalor 1:100-200-250-300-400-500 56:-
26-774 Skalor 1:20-25-50-75-100-125 56:-

Kurvlinjal. Böjbar och står kvar i inställt läge. Graderad i mm, längd 40 cm.
26-765 34:-

Circlemall, grön transparent med 45 cirklar i diameter 1 - 36 mm. Vändbar med tuschkanten på ena sidan. Mått: 13x26 cm.
26-772 59:-

Rit-set i 4 delar av transp. plast. Linjal: 30 cm tvågraderad, vinklar: 45°/17 cm och 60°/24 cm samt gradskiva: 180°/10 cm.
26-771 29:-



Dokumentförstörare för det lilla hemmakontoret eller vid det egna skrivbordet. Kapacitet 4-5 A-4 papper. Manuell start/stopp. Lättskött och driftsäker. 3 års garanti på skärverket.
36-1174 895:-



Brev/Broschyrfack i polypropylen. Stapelbara. Kan monteras på vägg tillsammans med väggkonsol 34-4421 (medföljer ej). Storlek: 340x250x35 mm.
34-4420 29:-

Väggkonsol för brev/broschyrfack. Gör det möjligt att bygga ett broschyrställ efter eget behov. Max. 10 fack per konsol. Levereras med ett lock för fack samt skruv- och pluggsats. Storlek: 250 x 155 x 63 mm.
34-4421 59:-

Beställ via Internet: <http://www.clasohlson.se/>

Barn-sidan



29:-

Ritpack innehåller 1 kg ritpapper A4. Oumbärligt i skolan, fritids, lekis och hemmet.
28-579 29:-



4-färgspenna, en penna med 4 färger i samma spets. När man skriver så blir texten i olika färger. 3 st/tp.
26-1184 13:-



49:-

Ansiktsfärg, en sats som innehåller röd, vit, blå, gul, grön samt svart färg. Färgen målas enkelt på med en pensel som medföljer. Till större ytor kan man använda svamp (medföljer ej). Färgerna kan blandas om man så vill. En kul grej att ha på t ex födelsedagskalas, idrottsevenemang m.m. Färgen tvättas av med tvål och vatten.
26-1183 49:-



25:-

Dubbelspetspenna, en färgpennsats med 10 olika färger. Varje penna har en smal och en tjock spets, vilket gör att man har valmöjligheter när man ska teckna och måla.
26-1182 25:-



39:-

Färgpenna med en superspets som är tålig och inte kan tryckas in. Spetsens utformning gör att det är möjligt att måla både smalt och tjockt. Satsen innehåller 20 st olika färger.
26-1181 39:-



30:-

18:-

24:-

6:-

12:-

Pennor för 1:- / st!

Färgpennor 30 st. med barnsäker skyddstopp d.v.s. ventilerad. Spetsen tål omlid behandling.
26-788 30:-



Fingerfärg. Sats med 4 färger, gul, röd, blå och grön, 125 ml/burk. Kan användas på de flesta material, även glas. Rek. från 4år.
21-2880 49:-

Färgpennor med fiberspets. Ett fynd för alla "färgglada" barn! För endast 1 kr/penan väljer Du antal efter behov.
21-2875 6-pack 6:-
21-2876 12-pack 12:-
36-821 18-pack 18:-
21-2878 24-pack 24:-



Magiska pennor med filtspets. Ger dem mest överraskande effekter. Genom att använda den vita penna på de övriga 7 färgpennorna så ändras dessa till helt andra färgnyanser.
21-2879 15:-



Skrivhäfte A5 linjerat. 24 blad, 60 gr.
28-853 6:-

Räknehäfte A5 rutat. 24 blad, 60 gr.
28-854 6:-

Gloshäfte A6 liggande. Linjerat. 24 blad, 60 gr.
28-855 6:-

Autografblock Neutralt. A6 liggande. 50 blad.
28-856 18:-

Anteckningsbok 80x135 mm. Linjerat. 28 sidor.
28-857 8:-



Färgpenna, Mr Sketch. Rolig färgpenna för barn i sats om 8 olika färger. Varje färg doftar i olika "smaker". Vattenlösligt black, helt ofarig. Även utmärkt som bladdrblockspenna, tränger ej igenom papperet.
26-1151 59:-



29:-

Posterfärg, 12 st tuber med posterfärg. Användbara till reklamskytär såväl som till lek och artiständamål. Färgen torkar snabbt och ger matt yta. Vattenlöslig. Varje tub innehåller 12 cm³. Icke giftig.
26-507 29:-

Övriga leksaker sid 335 - 341

Oljemålning

Oljefärg består av pigment blandat med olja. Oljan har en lång torktid - från några timmar för det tunnaste lagret, upp till 6 - 12 månader för tjockare lager. Det innebär att man kan arbeta med en målning under en längre tid och rätta till detaljer under arbetets gång. Som lösningsmedel används målamedium eller i små mängder balsamterpentin. Måla på målarduk, dukpanna eller annat styvt underlag. Använd borst-, syntetpenslar eller varför inte målarkniv?

129:-



Introduktionsset, oljemålning innehållande allt du behöver för att göra din första oljemålning. Levereras med 6 st färger (20 ml), pensel, dukpanna och instruktion. **129:-**
26-1350.....

Måla i olja En praktisk och färgrik bok som tydligt demonstrerar oljefärgens otvetydiga skönhet och mångsidighet. Råd om hur man väljer motiv och komponerar det, material, grundläggande tekniker m.m. 156 sidor. **198:-**
31-2888.....

49:-



Oljefärger 18 st oljefärger för artiständamål. Varje tub innehåller ca 10 cm³. Förpackningens storlek 27x11 cm. För artister likvärd som för hemmamålare. Torkmedium 26-97 rek. **49:-**
36-303.....



Balsamterpentin i flaska.

Nr Storl. Pris
26-232 125 ml **25:-**
36-236 500 ml **55:-**

Rå linolja flaska 150 ml.

26-233 **27:-**

Miljönafta Ofärgad, luktfri och aromfritt vätska. Snabbt nedbrytbar i naturen. Ersätter terpentin och lacknafta vid spädning av olje och alkylfärg. Lämplig vid rengöring av penslar. Plastflaska innehållande 250 ml.
26-988 **27:-**

Tork-medium i plastflaska å 75 ml. Barnsäker förslutning.
26-97 **35:-**

Målamedium. Oljefärg som förtunnas med målamedium får mer djup och lyster. Påskyndar även torkningen.
26-1232 **36:-**
Tavelfernissa. Denna tavelfernissa är tänkt som toppskikt på oljemålningar där man vill ha ett extra skydd samt en blank yta. En oljemålning bör torka minst 6 månader innan den fernissas.
26-1234 **39:-**
Mellanfernissa. Används vid skiktmåleri samt t ex på oljemålningar där färgen "slagit in", dvs tappat sin lyster för att erhålla en jämn glans.
26-1233 **39:-**



Målärvaska i plast med oljefärger innehållande 10 st 20 ml tuber, en flaska penselvätt, en flaska målamedium, en palettkopp, en skippenna, en målarkniv, en palett, en dukpanna samt två borstpenslar. **329:-**
36-1230.....



Färgset oljefärg innehållande 6 primärfärgerna i 60 ml tuber. **139:-**
36-1228.....

Oljefärg, Louvre är en ideell oljefärg för studiemålare. Finns i 35 noggrant utvalda kulörer i 60 ml tuber. Louvre är en färg med smidig konsistens, god ljusåktighet och bra blandningsförmåga sensmellan kulörerna.

Pris st 29:-

26-1192 Citrongul		26-1206 Safirblå	
26-1193 Primärgul		26-1207 Coboltblå	
26-1194 Mediumgul		26-1208 Phtaloblå	
26-1195 Saharagul		26-1209 Ultramarinblå	
26-1196 Hudfärg		26-1210 Pariserblå	
26-1197 Orange		26-1211 Blåviolett	
26-1198 Zinnoberöd		26-1354 Sappgrön	
26-1199 Klarröd		26-1213 Lövggrön	
26-1200 Primärröd		26-1214 Mediumgrön	
26-1201 Carminröd		26-1355 Smaragdgrön	
26-1202 Rosa		26-1216 Kromoxidgrön	
26-1203 Magenta		26-1217 Grönjord	
26-1353 Krapplack		26-1218 Neapelgul	
26-1205 Primärblå		26-1219 Guldockra	
		26-1220 Rödockra	
		26-1221 Rå sienna	
		26-1222 Bränd sienna	
		26-1223 Bränd umbra	
		26-1224 Elfenbenssvart	
		26-1356 Rå umbra	
		26-1226 Blandvitt	



Oljefärg i 150 ml tub. I övrigt lika ovanstående.
26-1227 Blandvitt **59:-**
21-2889 Citrongul **59:-**
21-2891 Primärröd **59:-**
21-2892 Bränd sienna **59:-**
21-2893 Elfenbensvart **59:-**

Akrylmålning

Akrylfärg består av pigment blandat med akrylharts. Akrylen har en kort torktid - färgen torkar genom att vattnet avdunstar. Det går att arbeta snabbt, och det är lätt att måla över någon detalj man önskar korrigeras. Använd vatten som lösningsmedel, och för att tvätta penslar. Valet av underlag är stort - målarduk, dukpanna, glas, papper, metall etc (akryl fäster dåligt på feta / oljiga underlag). Använd borst- syntetpenslar.

149:-



Målärvaska i tålig plast innehållande 10 st 40 ml akrylfärger, 2 flaskor målamedium, en dukpanna, en målarkniv, en palettkopp, en palett, en palettkniv samt 2 penslar. **469:-**
36-1275.....



Färgset akrylfärg innehållande 5 primärfärger i 40 ml tuber. **169:-**
36-1292.....

Akrylfärg Polyflashe är en akrylfärg av högsta konstnärskvalitet. Färgen finns i 35 kulörer i 40 ml tuber, vit färg finns även i 150 ml tub. Akrylfärgen har hög ljusåktighet, bra blandningsförmåga och snabb torktid vilket passar utmärkt för modernt kreativt måleri. **Pris st 39:-**

26-1238 Titanvitt		26-1253 Guldockra	
26-1239 Ultramarinblå		26-1254 Rödockra	
26-1240 Lilablå		26-1255 Breughelröd	
26-1241 Safirblå		26-1256 Cadiumröd ljus	
26-1242 Coelinblå		26-1257 Cadiumröd mörk	
26-1243 Cyanblå		26-1258 Rubinröd	
26-1244 Primärgul		26-1259 Klarröd	
26-1245 Cadiumgul ljus		26-1260 Porträttrosa	
26-1246 Citrongul		26-1261 Magenta	
26-1247 Neapelgul		26-1262 Bränd umbra	
26-1248 Nickelgul		26-1263 Rå umbra	
26-1249 Saharagul		26-1264 Bränd	
26-1250 Orange		26-1265 Rå sienna	
26-1251 Paynes grå		26-1266 Armorgrön	
26-1252 Järnoxidsvart		26-1267 Kromoxidgrön	
		26-1268 Limegrön	
		26-1269 Sappgrön	
		26-1270 Brilliantgrön	
		26-1272 Egyptisk violett	
		26-1273 Rödviolett	

Titanvitt, akrylfärg i 150 ml tub
26-1237 **99:-**

Startset akrylfärg innehållande 7 st 40 ml tuber, en flaska målamedium samt en pensel. **259:-**
36-1274.....



Olje/akrylmålningsblock Block innehållande 10 ark specialbehandlat papper för målning med olje- och akrylfärg. Papperet har en yta liknande strukturen hos en målarduk.

36-1336 F4 33x24 cm **109:-**
36-1337 F6 41x33 cm **159:-**
36-1338 F8 46x38 cm **199:-**

Akrylmedium/fernissa. Detta medium används för spädning av akrylfärg då man önskar bättre utlytning och lyster. Samma medium används också som slutfernissa då en sådan önskas.
26-1235 **39:-**



Ordertelefon 0247/44 444 orderfax 0247/44 555

Akvarellmålning

Akvarellfärg består av färvigt pigment blandat med bindemedlet gummiarabicum. Färgen blandas rikligt med vatten och ger då vackra transparenta färgskikt som torkar snabbt. Akvarellfärg målas på tjockare papper, (Akvarellpapper) och är vattenlös och även i torkat skick. Mårdhårspenslar är med sin oslagbara färgupptagningsförmåga och spårst idealiska till akvarellmålning. Syntet och blandhårspenslar kan användas som ett ekonomiskt alternativ.



Introduktionsset, akvarellmålning innehållande allt du behöver för att göra din första akvarellmålning. Levereras med 10 st färger, pensel, akvarellpapper och instruktion. 26-1352 169:-

Måla i akvarell En bok för såväl nybörjaren som för den lite mer erfarne. Handledning till materialen. Steg-för-steg uppgifter från det enkla bruket av enstaka färger till ambitiösa landskapsstudier. 156 sidor. 31-2886 198:-



Akvarelllåda i plåt rymmande 24 s.k. halv Copp. Levereras med ett urval om 12 kulörer. 26-1349 259:-

Akvarelllåda i plåt rymmande 12 s.k. halv Copp. Levereras med 6 grundkulörer. 26-1348 159:-

Övriga tomma fack, kan Du själv komponera ett urval som passar Ditt behov.

Kursbok till "Våga måla akvarell", med 20 ark akvarellpapper utan motiv. 28-520 119:-



Palett av plast med 7 färgkåpor och 3 blandfat. Storl. 22x33 cm. 36-46 22:-

Blandkoppar Praktiskt set med 3 koppar och ett gemensamt lock. 21-2894 9:-

Penselset, akvarell, innehållande tre mårdhårspenslar av toppkvalitet samt en stor syntetpensel. 26-1313 150:-



Akvarellblock 20 ark prima träfrött 180 g:s akvarellpapper kantlimmade på hård pappskiva.

36-94 Format A 5 19:-
36-95 Format A 4 33:-
36-96 Format A 3 63:-

Akvarellblock, bomullspapper, 200 g mellangrånat. Lumphaltigt, d.v.s. framställt av 100 % bomull. 20 blad i högsta kvaliteten.

Nr Storlek Pris
36-785 A4 65:-
36-786 A3 119:-

Akvarellblock i åldersbeständigt syrafritt 250 grams papper. Medelgrovt ytrånat samt kantlimmat på två sidor. Finns A4 och A3.

36-1308 A4 79:-
36-1309 A3 129:-



Tom akvarelllåda i plåt rymmande s k halv Copp. Locken är utvikbara för användning som blandpaletter.

26-1346 Plats för 12 akvarellfärger 79:-
26-1347 Plats för 24 akvarellfärger 99:-



L&B akvarellfärg håller en hög kvalitet beträffande ljusåktighet, blandbarhet m.m. Finns i ett urval om 24 kulörer i s k halv Copp. Kad. = Kadmium. Pris st 19:-

26-1339-1 Kad.gulljus	26-1339-13 Värgrön
26-1339-2 Varmgul	26-1339-14 Smaragdgrön
26-1339-3 Kad.gul medel	26-1339-15 Ljusgrön
26-1339-4 Klar orange	26-1339-16 Hookersgrön
26-1339-5 Kadmiumröd	26-1339-17 Gul ockra
26-1339-6 Zinnoberröd	26-1339-18 Venetiansk röd
26-1339-7 Karmiröd	26-1339-19 Bränd sienna
26-1339-8 Violet	26-1339-20 Bränd umbra
26-1339-9 Koboltblå	26-1339-21 Rå umbra
26-1339-10 Pariserbå	26-1339-22 Paynes grå
26-1339-11 Hortensia blå	26-1339-23 Eifenbensvart
26-1339-12 Koelin blå	26-1339-24 Kinesiskt vit

Skiss - Teckning - Kalligrafi



Pennsortiment DERWENT för blyertsteckning. 12 olika hårdhetsgrader från 6B till 4H. I plåtsk. 26-435 75:-

Akvarellfärgpennor DERWENT i sortimentask av plåt, 20x18 cm med 24 kulörer. Vattenlösliga. 26-430 149:-

Akvarellpenna DERWENT. Grundset med 12 vattenlaverbara akvarellpennor. 26-1185 89:-

Pennsats DERWENT med 6 st grafitpennor varav 3 st är vattenlaverbara, sk "akvarellblyerts". 26-1186 45:-

Pennset DERWENT Innehåller 10 färgpennor, 10 vattenlaverbara akvarellpennor samt fyra blyertspennor av olika hårdhetsgrad. Två av blyertspennorna går dessutom att lavera med vatten. 36-987 169:-



Ritblock med spiral, 140 g matt ritpapper, 40 blad. Omslag i linnepressad kartong. Nr Storlek Pris

36-779 160x240 mm 25:-
36-780 A4 27:-
36-781 A3 57:-

Ritköll, Ask med 5 st prima finska ritköll. 26-234 12:-

Fixativspray tillverkat på etanolbas för svagare lukt. Används för att fixera kol- och pastellteckningar. 382 ml. 21-2895 59:-

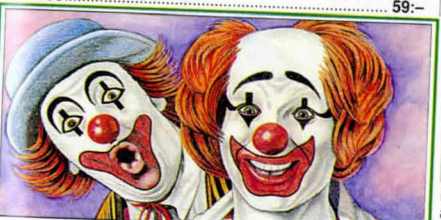

Akvarellmålningssätt med 11 akvarellfärgpennor i olika färger passande de 8 olika motiv som medföljer. Motiven är skissade på akvarellpapper, 358x259 mm. Målningarna finns klara på ett blad som medföljer, för att man ska kunna se färgsättningen. Levereras med en pensel. 26-1305 98:-



Textning, handbok i kalligrafi av Lars Laurentii. Denna grundbok är tänkt att stimulera ung som gammal att ta del av en av de mest stimulerade uppfinnningarna i mänsklighetens historia, nämligen våra bokstäver och vårt alfabete. Här beskrivs grundövningar, material och tekniker samt olika kalligrafiska stilar. 64 sidor, inbunden. 28-894 125:-

Lär dig teckna En instruktiv bok för såväl nybörjaren som entusiasten. Genomgång av grunderna, råd om material, steg-för-steg övningar. 156 sidor. 31-2887 198:-



Kalligrafipenna, mediumbredd med gulpläterad spets, bläckpatron samt svensk instruktion. 26-1276 59:-

Glitterlim Set med 2 olika färger i skrivtuber, för att skapa glitter och även relief-effekt på främst papper/kartong. Urtvättbart och barnvänligt. 26-886 röd/grön 22:-
26-887 guld/silver 22:-

Gör-det-själv-kort 6 st. dubbla tryckta kort 115 x 170 mm. med ram, samt 6 st. vita kuvert 120 x 175 mm. Används stående eller liggande. 28-861 27:-

Kalligrafiset innehållande 3 pennor, spetsbredd 2,0-3,5-5,0 mm. Svart. 21-2896 29:-

Textmall för vacker textning på inbjudningskort, skyltar m.m. Texthöjd 20 mm. Tonad plast, mått: 15x25 cm. Med versaler, gemena och siffror. 26-769 Texttyp "Old English" gotisk stil 31:-
26-770 Texttyp "Italic" kursiv stil 25:-

Inbjudningskort, "gör-det-självkort". 10 st dubbelvikta, tryckta kort med kuvert. Storlek 110x165 mm. Används stående eller liggande. 36-716-1 Svart 10:-
36-716-3 Röd 10:-
36-716-4 Grön 10:-
36-716-5 Blå 10:-

Fotokort. Gör Dina egna vykort. Självhäftande, fästes på vanliga foton. Storl. 10x15 cm. Fp/10st. 36-1314 19:-

Pencil art 2 Motiv Förskissade motiv, 8 st, färdiga för färgläggning. Kan användas med både färgpennor och akvarellteknik. Till färgläggning rek. DERWENT pennset 36-987. 21-2881 49:-

Motiv/färgpennor. Satsen innehåller 8 st förtryckta motiv, 259x358 mm, som färgläggs med bifogade 12 färgpennor. Ett nytt sätt att kreativt måla med färgpennor. Ett blad med exempel på färgläggning medföljer. 21-2884 89:-



Köpinformation sid 364, N = Ny produkt i årets katalog. 301

Stafflier m.m.



Staffli i eloxerad aluminium med snabbblåsning. Högsta höjd 160 cm, största tavelhöjd 73 cm. Längd hopfällt 54 cm.
46-688 299:-
Stativväska till ovanstående staffli.
47-929 79:-
Staffli av rödbok. Ställbart i många lägen. Högsta höjd 175 cm, största tavelhöjd 105 cm. Längd ihopfällt 85 cm. Vikt 1,5 kg.
46-166 249:-
Ateljestaflfi i brunbetsat ädelträ. Högsta höjd 248 cm. Bredd 55 cm. Största dukmått höjd 126 cm. Vikt 9,5 kg.
47-495 1159:-



Avrivningspalett med 35 ark vaxat papper för engångsbruk. Storlek 21x30 cm.
36-237 49:-
Palett kopp med klämfäste. Pris
26-235 enkel 14:-
26-238 dubbel 23:-
Palett av plast med 7 färgskålar och 3 blandfat. Storl. 22x33 cm.
36-46 22:-
Palett av trä storlek 37x27 cm.
37-493 29:-
Artistskrin av trä med tre fack. Storl. 41x29x8 cm.
36-921 279:-

302

Beställ via Internet: <http://www.clasohlson.se/>



Ateljestaflfi i rödbok. Ett rejält och stadigt staffli i vackert utförande med gammaldags träknopp. Hög och sänkbart. Största dukmått höjd 140 cm.
46-986 698:-
Staffli med läda i rödbok. Vinkelbart inkl. träpalett. Lädan har plåtinredning och skinnhandtag. Staffliet fälls ihop till en bärvänlig läda. Största dukmått höjd 87 cm. Vikt 6 kg.
46-989 1195:-



Bordsstaffli av rödbok. Höjd 46 cm. Bredd 40 cm. Högsta dukhöjd 64 cm.
46-147 169:-
Bordsstaffli av mahogny. Ateljemodell. Lutningsinställning. Höjd 75 cm.
46-148 279:-



Målarkniv, böjd, används i s.k. vätt måleri för pastaså (tjocka) reliefeffekter.
26-801 34:-
26-802 34:-
26-803 34:-

Palettkniv. Används för att blanda färg på paletter.
26-157 34:-
26-804 34:-
26-805 Kombi 34:-

Penslar

Måtten på penslarna anger bredd i mm. vid hylsans öppning.



Mårdhårspensel med kort skaft. En akvarellmålningpensel p.g.a sin goda färgupptagningsförmåga.

Nr	Storlek	Bredd	Pris
26-956	00	1,0 mm.	21:-
26-957	1	1,5 mm.	23:-
26-958	2	1,75 mm.	25:-
26-959	3	2,0 mm.	27:-
26-960	4	2,5 mm.	29:-
26-961	6	3,5 mm.	45:-

Blandhårspensel av mård/syntet, med kort skaft. En akvarellmålningpensel när högsta mårdhårskvalitet ej krävs.

Nr	Storlek	Bredd	Pris
26-962	00	1,0 mm.	13:-
26-963	0	1,25 mm.	13:-
26-964	2	1,50 mm.	14:-
26-965	4	1,75 mm.	16:-
26-966	6	2,0 mm.	16:-



Syntetpensel med långt skaft. En allround-pensel lämplig för hobbyfärger.

Nr	Storlek	Bredd	Form	Pris
26-936	2	2,0 mm.	Flat	27:-
26-937	4	3,0 mm.	Flat	29:-
26-938	6	5,0 mm.	Flat	33:-
26-939	8	6,5 mm.	Flat	37:-
26-940	10	9,0 mm.	Flat	48:-
26-941	12	11,0 mm.	Flat	56:-
26-942	14	13,0 mm.	Flat	57:-
26-943	16	13,2 mm.	Flat	58:-
26-927	00	1,0 mm.	Rund	17:-
26-928	1	1,5 mm.	Rund	18:-
26-929	2	1,75 mm.	Rund	19:-
26-930	3	2,0 mm.	Rund	19:-
26-931	4	2,5 mm.	Rund	21:-
26-932	6	3,5 mm.	Rund	26:-
26-933	8	4,75 mm.	Rund	34:-
26-934	10	6,25 mm.	Rund	43:-
26-935	12	7,75 mm.	Rund	55:-

Syntetpenselsats bestående av 7 st. penslar. Rund. Borstbredd 3-7 mm. borstlängd 22-25 mm.
26-979 139:-



Svinborstspensel med långt skaft (ca 30cm). Främst avsedd för olja- och akrylmålning.

Nr	Storlek	Bredd	Form	Pris
26-944	2	6 mm.	Flat	29:-
26-945	4	10 mm.	Flat	34:-
26-946	6	12 mm.	Flat	39:-
26-947	8	15 mm.	Flat	49:-
26-948	10	20 mm.	Flat	65:-
26-949	12	25 mm.	Flat	85:-
26-950	2	3 mm.	Rund	29:-
26-951	4	4 mm.	Rund	33:-
26-952	6	6 mm.	Rund	39:-
26-953	8	8 mm.	Rund	49:-
26-954	10	10 mm.	Rund	65:-
26-955	12	12 mm.	Rund	84:-
26-227-2	2	5 mm.	Flat. Tråvitt skaft.	5:-
26-227-4	4	6 mm.	Flat. Tråvitt skaft.	6:-
26-227-6	6	7 mm.	Flat. Tråvitt skaft.	7:-
26-227-8	8	8 mm.	Flat. Tråvitt skaft.	7:-
26-227-10	10	9 mm.	Flat. Tråvitt skaft.	8:-
26-227-12	12	10 mm.	Flat. Tråvitt skaft.	9:-
26-227-16	16	12 mm.	Flat. Tråvitt skaft.	13:-
26-227-20	20	13 mm.	Flat. Tråvitt skaft.	19:-



Svinborstsats bestående av 12 penslar. Penselbredd 4-22 mm. Skaftlängd 28-34 cm.

26-506 65:-

Svinborstsats bestående av 9 penslar. Penselbredd 3-15 mm. Skaftlängd (svartlackerat) 19-27 cm.

26-505 45:-

Blandhårssats (mård/syntet) bestående av 12 penslar lämpliga för akvarellmålning. Penselbredd 2-8 mm. Skaftlängd 18-22cm.

26-504 39:-

Svinborstsats bestående av 4 penslar. Skaftlängd 30 cm. Penselbredd 2 och 8 mm. rund + 10 och 16 mm. flat. Avsedd för olja- akrylmålning.

26-1312 161:-

Ordertelefon 0247/44 444 orderfax 0247/44 555

303

Målarduk, Kilramar, Pannå



Kilram med uppspänd linne-duk. Tjockl. ram+duk 12mm.

36-57-3	F3	37:-
36-57-4	F4	39:-
36-57-5	F5	43:-
36-57-6	F6	49:-
36-57-8	F8	57:-
36-57-10	F10	68:-
36-57-12	F12	75:-
36-57-15	F15	83:-
36-57-20	F20	98:-
36-57-40	F40	149:-

Landskapsformat.

36-58-6	L6	43:-
36-58-8	L8	53:-
36-58-10	L10	64:-
36-58-12	L12	75:-
36-58-15	L15	79:-
36-58-20	L20	95:-
36-58-40	L40	145:-

Målarduk i oblikt hellinnekvalitet, allround-grundad, mellanörngad och halvsgande. Lämpar sig mest för olja och akryl. Bredd 150 cm.

40-5235	1 m	149:-
40-6622	5 m	698:-
40-5236	10 m	1269:-



Pannå, tillverkad av 4 mm hård masonit. Preparerad vit yta.

36-11-1	F1	9:-
36-11-2	F2	11:-
36-11-3	F3	14:-
36-11-4	F4	18:-
36-11-5	F5	20:-
36-11-6	F6	29:-
36-11-8	F8	36:-
36-11-10	F10	41:-

Landskapsformat.

36-10-6	L6	25:-
36-10-8	L8	33:-
36-10-10	L10	39:-
36-10-12	L12	46:-

Dukpannå papp-pannå upp-fodrad med preparerad målarduk.

36-56-100	F0	13:-
36-56-1	F1	15:-
36-56-2	F2	16:-
36-56-3	F3	17:-
36-56-4	F4	19:-
36-56-5	F5	25:-
36-56-6	F6	32:-
36-56-8	F8	39:-
36-56-10	F10	49:-
36-56-12	F12	59:-

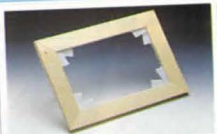

Kilram utan duk. Levereras med kilar.

36-14-3	F3	20:-
36-14-4	F4	23:-
36-14-5	F5	26:-
36-14-6	F6	29:-
36-14-8	F8	31:-
36-14-10	F10	37:-
36-14-12	F12	39:-
36-14-15	F15	39:-
36-14-20	F20	47:-
36-14-40	F40	58:-

Landskapsformat.

36-15-6	L6	27:-
36-15-8	L8	29:-
36-15-10	L10	34:-
36-15-12	L12	39:-
36-15-15	L15	39:-
36-15-20	L20	44:-
36-15-40	L40	53:-

Målarduk Preparerad bomulls- och rayonduk i god studi-kvalitet för både akryl- och oljemålning. Bredd 160 cm.

40-6052	1 m	75:-
40-6621	5 m	325:-
40-6053	10 m	629:-



Universalspännare ingår 7 lösa hörn möjliggör fastspänning av 8-kantiga föremål. Lämplig för rammar, klockor, rattar.

Ramtejp. Kraftpapperstejp, 19mm. x 55m. God draghållfasthet, skrivbar. Användes för förslutning av rammar.

Listbleck för glasning och tavelinramning, 100-förpackning.



X-krok förmässigat järn. Med nålar.

Nr	Sort/Höjd	Förp.	Pris
21-2648	1/22mm	10	7:-
21-2649	2/29mm	10	8:-
21-2650	3/30mm	5	8:-
21-2651	Blandad	13	12:-
21-2652	Nålar	20	7:-

Tavelramar, av vitt kvistfritt trä. Ramarna levereras färdiga för ihopsättning. Du "knäpper" enkelt ihop ramen på en minut. Målas med allmogefärg s. 307.



Profilmått 35 x 30 mm



Profilmått 37 x 45 mm

Ram	Pr st.	
36-62-2	F2	57:-
36-62-3	F3	62:-
36-62-4	F4	69:-
36-62-5	F5	73:-
36-62-6	F6	87:-
36-62-8	F8	93:-
36-62-10	F10	105:-
36-62-12	F12	115:-
36-62-15	F15	125:-

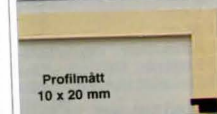

Profilmått 10 x 20 mm



Profilmått 16 x 20 mm

Ram	Pr st.	
36-13-1	F1	23:-
36-13-2	F2	25:-
36-13-3	F3	27:-
36-13-4	F4	29:-
36-13-5	F5	32:-
36-13-6	F6	35:-
36-13-8	F8	39:-
36-13-10	F10	39:-
36-13-12	F12	43:-
36-13-13	A3	33:-
36-13-14	A4	28:-

TAVELMÅTT
Måtten är i cm. och anger kilram inkl. uppspänd duk.

F0=15x10	F1=22x16
F2=24x19	F3=27x22
F4=33x24	F5=35x27
F6=41x33	F8=46x38
F10=55x46	F12=61x50
F15=65x54	F20=73x60
F40=100x81	
A4=21x29,7	A3=29,7x42
L6=41x27	L8=46x33
L10=55x38	L12=61x46
L15=65x50	L20=73x54
L40=100x73	

Ram	Pr st.	
36-60-4	F4	125:-
36-60-5	F5	135:-
36-60-6	F6	142:-
36-60-8	F8	149:-
36-60-10	F10	169:-
36-60-12	F12	185:-
46-60-15	F15	198:-
46-60-20	F20	215:-
46-60-40	F40	265:-



Profilmått 37 x 20 mm

Ram. Grå/blå pastell i två nyanser.	Pr st.	
46-1127-1	F1	79:-
46-1127-2	F2	89:-
46-1127-3	F3	95:-
46-1127-4	F4	105:-
46-1127-5	F5	110:-
46-1127-6	F6	125:-
46-1127-8	F8	139:-
46-1127-10	F10	159:-
46-1127-12	F12	169:-

Beställ via Internet: <http://www.clasohlson.se/>

Ramar



Ram, svart grundton, vinröd-melerad med guldkant. Profilmått: 35x20 mm.

46-738-1	F1	75:-
46-738-2	F2	85:-
46-738-3	F3	95:-
46-738-4	F4	105:-
46-738-5	F5	110:-
46-738-6	F6	125:-
46-738-8	F8	139:-
46-738-10	F10	165:-
46-738-12	F12	175:-



Ram, brun med guldkant. Profilmått: 20x15 mm.

46-763-1	F1	47:-
46-763-2	F2	51:-
46-763-3	F3	55:-
46-763-4	F4	63:-
46-763-5	F5	69:-
46-763-6	F6	76:-
46-763-8	F8	85:-
46-763-10	F10	98:-
46-763-12	F12	105:-



Ram, guld med röd schaterring. Profilmått: 50x37 mm.

46-1090-3	F3	215:-
46-1090-4	F4	249:-
46-1090-5	F5	259:-
46-1090-6	F6	295:-
46-1090-8	F8	319:-
46-1090-10	F10	379:-
46-1090-12	F12	398:-
46-1090-15	F15	425:-
46-1090-20	F20	449:-
46-1090-40	F40	495:-
46-1090-16	L6	279:-
46-1090-18	L8	310:-
46-1090-110	L10	349:-
46-1090-112	L12	395:-
46-1090-115	L15	410:-
46-1090-120	L20	445:-
46-1090-140	L40	479:-

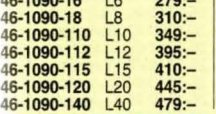

Ram, slät gulld. Profilmått: 20x20 mm.

46-758-1	F1	43:-
46-758-2	F2	49:-
46-758-3	F3	52:-
46-758-4	F4	59:-
46-758-5	F5	63:-
46-758-6	F6	69:-
46-758-8	F8	73:-
46-758-10	F10	83:-
46-758-12	F12	89:-
46-758-15	F15	98:-
46-758-20	F20	105:-
46-758-16	L6	62:-
46-758-18	L8	67:-
46-758-110	L10	79:-
46-758-112	L12	85:-

Tavelöga med stift.

Nr	Sort	Förp.	Pris
21-2543	1	10	9:-
21-2544	3	8	10:-

Tavelöga självhäftande vit.

Nr	Förp.	Pris
21-2545	6	9:-

Se även sid 176 - 178

Ram, guld grundton, med röd/svart schaterring. Profilmått: 45x35 mm.

46-764-1	F1	39:-
46-764-2	F2	47:-
46-764-3	F3	49:-
46-764-4	F4	55:-
46-764-5	F5	67:-
46-764-6	F6	69:-
46-764-8	F8	79:-
46-764-10	F10	89:-
46-764-12	F12	98:-

Ram, silver, med brun-guld schaterring. Profilmått: 45x35 mm.

46-760-3	F3	85:-
46-760-4	F4	93:-
46-760-5	F5	98:-
46-760-6	F6	115:-
46-760-8	F8	125:-
46-760-10	F10	139:-
46-760-12	F12	155:-
46-760-15	F15	165:-
46-760-18	L8	119:-
46-760-110	L10	135:-
46-760-112	L12	149:-
46-760-115	L15	159:-
46-760-120	L20	175:-
46-760-140	L40	225:-

Ram, slät silver. Profilmått: 20x20 mm.

46-759-1	F1	43:-
46-759-2	F2	49:-
46-759-3	F3	52:-
46-759-4	F4	59:-
46-759-5	F5	63:-
46-759-6	F6	69:-
46-759-8	F8	73:-
46-759-10	F10	83:-
46-759-12	F12	89:-
46-759-15	F15	98:-
46-759-20	F20	105:-
46-759-16	L6	62:-
46-759-18	L8	67:-
46-759-110	L10	79:-
46-759-112	L12	85:-

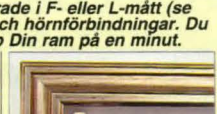

Ram, guld, med en svag silvertön i botten. Profilmått: 60x45 mm.

46-761-3	F3	159:-
46-761-4	F4	175:-
46-761-5	F5	185:-
46-761-6	F6	205:-
46-761-8	F8	229:-
46-761-10	F10	259:-
46-761-12	F12	285:-
46-761-15	F15	310:-
46-761-20	F20	329:-
46-761-40	F40	415:-
46-761-110	L10	249:-
46-761-112	L12	275:-
46-761-115	L15	295:-
46-761-120	L20	315:-
46-761-140	L40	410:-

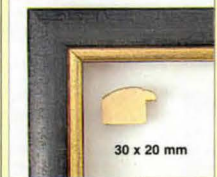

Ram, svart med guldrand. Profilmått: 30 x 20 mm.

46-1126-1	F1	69:-
46-1126-2	F2	75:-
46-1126-3	F3	85:-
46-1126-4	F4	95:-
46-1126-5	F5	105:-
46-1126-6	F6	115:-
46-1126-8	F8	125:-
46-1126-10	F10	145:-
46-1126-12	F12	159:-

Ram, Blåmelerad med guldrand. Profilmått: 30 x 20 mm.

46-1122-1	F1	65:-
46-1122-2	F2	69:-
46-1122-3	F3	75:-
46-1122-4	F4	85:-
46-1122-5	F5	89:-
46-1122-6	F6	105:-
46-1122-8	F8	110:-
46-1122-10	F10	129:-
46-1122-12	F12	139:-

Ram, Vinröd-melerad med guldrand. Profilmått: 30 x 20 mm.

46-1123-1	F1	65:-
46-1123-2	F2	69:-
46-1123-3	F3	75:-
46-1123-4	F4	85:-
46-1123-5	F5	89:-
46-1123-6	F6	105:-
46-1123-8	F8	110:-
46-1123-10	F10	129:-
46-1123-12	F12	139:-



Ram, guld, med en svag silvertön i botten. Profilmått: 60x45 mm.

46-761-3	F3	159:-
46-761-4	F4	175:-
46-761-5	F5	185:-
46-761-6	F6	205:-

Här presenterar vi en serie träprodukter i furu. Dessa är svensktillverkade och levereras obehandlade. Tillsammans med Allmogefärg så är det Din egen fantasi som är begränsningen



Väggursfodral, komplett sats med alla delar frästa och kapade. Putsat och färdigt för montering. Svensktillverkad. Passande verk 34-1301 (medföljer ej). Max taveldiameter 160 mm. Storlek HxBxD 275x260x65 mm. **Levereras som byggsats.** 34-4367 135:-

Byggsats till Moraklocka i miniatyr, höjd 30 cm. Lätt att montera och sedan betsa eller måla efter egen smak. Delarna av furu färdiga för hoplinning med komplett quartz-insticksverk. Utan batteri: 1 st R1. 34-879 229:-

Fiol i obehandlad furu. Svensktillverkad. Storlek: 17x44 cm. Passande quartzverk 34-1301 (medföljer ej). Max tavelstorlek 120 mm. 36-1296 105:-

Filterhållare Mått 19x3,5x17,5 cm. 31-2928 29:-



Brödspade, 22 cm i diameter. Totalt längd 34 cm. 36-1293 39:-

Klädgalge, bredd x höjd 45x18 cm. 36-1294 25:-

Dekorknopp av furu för gardinstång m. m. Längd 92 mm. Nr Hål Pr st 10 st 21-597 12 mm 18:- 139:- 21-598 28 mm 19:- 149:-

Allmogehylla med 4 st knoppar. Mått 50x11x12 cm. 31-2925 59:-

Hängare med 4 knoppar. Mått 35x4,5x5 cm. 31-2926 25:-

Servettställ. Mått 13x4,5x7,5 cm. 31-2927 29:-

Svarvade detaljer till trappräcke, hyllor etc.
Pelare av furu. 68x68x1000 mm. 41-1815 169:-
Pelare av furu. 35x35x910 mm. 41-1816 49:-

Möbelknopp av furu, naturlackade och med skruv. Nr Strl. mm Pr st 10 st 21-593 31x27 9:- 65:- 21-594 38x36 10:- 75:- 21-595 58x43 12:- 89:-

Nyckelskåp, breddxhöjdxdjup 21x27x7 cm. 36-1295 115:-

Skytt, rektangulär. Storlek: 30x12 cm. 36-1297 32:-



Allmogefärg är en vattenbaserad matt hobbyfärg avsedd för dekorationsmålning på i stort sett alla rengjorda torra underlag. Den är snabbtorkande och blir vattenfast i torkat skick. Penslar rengöres i vatten. Innehåller 50 ml.

26-1340-1 Citrongul	19:-	26-1340-19 Havsblå	19:-
26-1340-2 Solgul	19:-	26-1340-20 Turkosgrön	19:-
26-1340-3 Brandgul	19:-	26-1340-21 Mörkgrön	19:-
26-1340-4 Gammelrosa	19:-	26-1340-22 Gräsgrön	19:-
26-1340-5 Orange	19:-	26-1340-23 Olivgrön	19:-
26-1340-6 Julröd	19:-	26-1340-24 Ljusgrön	19:-
26-1340-7 Klarröd	19:-	26-1340-25 Skogsgrön	19:-
26-1340-8 Vinröd	19:-	26-1340-26 Ljust brungul	19:-
26-1340-9 Rosenrosa	19:-	26-1340-27 Gul ockra	19:-
26-1340-10 Ceresrosa	19:-	26-1340-28 Bränd umbra	19:-
26-1340-11 Violet	19:-	26-1340-29 Mörkbrun	19:-
26-1340-12 Syrenlila	19:-	26-1340-30 Brunrosa	19:-
26-1340-13 Ljusblå	19:-	26-1340-31 Gyllenbrun	19:-
26-1340-14 Klarblå	19:-	26-1340-32 Nötbrun	19:-
26-1340-15 Blåklintsblå	19:-	26-1340-33 Vit	19:-
26-1340-16 Ultramarinblå	19:-	26-1340-34 Stengrå	19:-
26-1340-17 Dalablå	19:-	26-1340-35 Svart	19:-
26-1340-18 Mörkblå	19:-		

Skytt, rektangulär. Storlek: 40x14 cm. 36-1298 42:-

Skytt, oval. Storlek: 28x14 cm. 36-1299 32:-

Bladguld av 22 karat guld. I böcker om 25 blad i storlek 83x83 mm. 21-159 279:-

Bladguld av 23 karat guld. Dukat dubbelguld. Förp. som föregående. 21-169 325:-

Bladguld, s. k. transportguld 22 karat för utomhusbruk på vaxat papper. Storl. och förp. som föregående. 21-298 298:-

Guldäggare, bredd 48 mm. 21-173 69:-

Guldgrund, 250 ml. 21-2736 129:-

Bladsilver av äkta silver 1000/1000. Böcker om 25 blad i storlek 95x95 mm. 21-278 89:-



Bronsfärg i pulverform. 25 ml. per burk För förgyllning av ramar m.m. Nr Färg Pris 21-2333 Guld 43:- 21-2334 Silver 43:-

Bronstinktur för tillblandning av bronspulver. 12,5 cl. 21-42 34:-

Bronsfärg i 200 ml aerosolburk. 31-199-1 Guldbrons 49:- 31-199-2 Silverbrons 49:-



Recept på äggoljetempera
1 del ägg
1 del kokt linolja blandad med damarlösning
2 delar vatten
1 droppe balsamterpentin

Damarlösning. Tillverkad av naturharts och kan användas som tillsats vid beredning av bl a äggoljetempera. 26-1290 49:-

Kokt linolja, 150 ml. 26-237 19:-



Hobbylackfärg är en vattenbaserad blank hobbyfärg avsedd för dekorationsmålning på i stort sett alla rengjorda torra underlag. Den är snabbtorkande och blir vattenfast i torkat skick. Penslar rengöres i vatten. Innehåller 50 ml.

26-1341-1 Citrongul	22:-	26-1341-19 Gräsgrön	22:-
26-1341-2 Solgul	22:-	26-1341-20 Skogsgrön	22:-
26-1341-3 Brandgul	22:-	26-1341-21 Olivgrön	22:-
26-1341-4 Orange	22:-	26-1341-22 Majs gul	22:-
26-1341-5 Klarröd	22:-	26-1341-23 Ljusbrun	22:-
26-1341-6 Tomteröd	22:-	26-1341-24 Nötbrun	22:-
26-1341-7 Karminröd	22:-	26-1341-25 Rödbrun	22:-
26-1341-8 Rosa	22:-	26-1341-26 Mörkbrun	22:-
26-1341-9 Cerise	22:-	26-1341-27 Hudfärg	22:-
26-1341-10 Syrenlila	22:-	26-1341-28 Grå	22:-
26-1341-11 Violet	22:-	26-1341-29 Svart	22:-
26-1341-12 Ljusblå	22:-	26-1341-30 Vit	22:-
26-1341-13 Klarblå	22:-	26-1341-31 Guld ljus	22:-
26-1341-14 Turkosblå	22:-	26-1341-32 Gammalguld	22:-
26-1341-15 Mörkblå	22:-	26-1341-33 Koppar	22:-
26-1341-16 Ultramarinblå	22:-	26-1341-34 Koppar/röd	22:-
26-1341-17 Turkosgrön	22:-	26-1341-35 Silver, ljus	22:-
26-1341-18 Ljusgrön	22:-	26-1341-36 Gammelsilver	22:-



Textilfärg för målning på ljusta textilier av naturmaterial. Färgen som är vattenbaserad blir tvättäkta efter fixering med strykjärn. Innehåller 50 ml. 26-1344-1 Ljusgul 22:- 26-1344-2 Citrongul 22:- 26-1344-3 Orange korall 22:- 26-1344-4 Karminröd 22:- 26-1344-5 Vinröd 22:- 26-1344-6 Violet 22:- 26-1344-7 Blåklintsblå 22:- 26-1344-8 Himmelsblå 22:- 26-1344-9 Grön 22:- 26-1344-10 Skogsgrön 22:- 26-1344-11 Vit 22:- 26-1344-12 Guld 22:- 26-1344-13 Silver 22:-

Sidentfärg för målning på siden och liknande tyger. Karakteristiskt för denna färg är att den är lättflytande för att förenkla spännande blandningar. Färgen som är vattenbaserad blir tvättäkta efter fixering med strykjärn. Innehåller 50 ml. 21-1342-1 Ljusgul 22:- 21-1342-2 Citrongul 22:- 21-1342-3 Guldgul 22:- 21-1342-4 Orange 22:- 21-1342-5 Ljusröd 22:- 21-1342-6 Klarröd 22:- 21-1342-7 Karminröd 22:- 21-1342-8 Violet 22:- 21-1342-9 Klarblå 22:- 21-1342-10 Mörkblå 22:- 21-1342-11 Himmelsblå 22:- 21-1342-12 Havsgrön 22:- 21-1342-13 Skogsgrön 22:- 21-1342-14 Rödbrun 22:- 21-1342-15 Svart 22:- 21-1342-16 Vit 22:- 21-1342-17 Silver 22:- 21-1342-18 Guld 22:-

Textilfärg, täckande innehåller 50 ml. 26-1345-1 Solgul 22:- 26-1345-2 Klarröd 22:- 26-1345-3 Azurblå 22:- 26-1345-4 Gräsgrön 22:- 26-1345-5 Vit 22:-

Kontureringsfärg. Trögflytande, vilken används som "avdelare" då man vill förhindra att olika färger flyter ihop. Innehåller 25 ml. 26-1343-1 Färglös 22:- 26-1343-2 Guld 22:- 26-1343-3 Silver 22:- 26-1343-4 Koppar 22:-



Textilfärg, flytande. För permanent infärgning av naturfibrer. Bomull, linne, rayon, viskos. Räcker till 500 g torr textil. Avser 3-4 kg i tvättmaskin. Tvättäkta. Färger: Svart, marinblå, mörkblå, buteligrön, royablå, mörkbrun, orange, vinröd, korsbärsröd, jeansblå, kakigrön och solgul. **Ange färg.** 31-2929 49:-

Infärgnings salt till ovanstående. Innehåller 1 kg. Räcker till en färgning. 31-2941 12:-

Dekorlasyr för dekorativ lasyr- och ådringsmålning. Vattenburen. Innehåller 300 ml, räcker till minst 6 kvadratmeter. Färger: Engelsk röd, allmogegel, creme, antikgrön, safarigrå och duvblå. **Ange färg.** 31-2930 49:-

26-1326 Grundfärg vit för ovanstående. 300 ml. 49:-
26-1333 Adningsverktyg av gummi, 100 mm. 75:-

Fotoramar



Fotoram, brun grundton, trä-mönstrad. Profilmått 28x14 mm.

36-740-1	10x15 cm	39:-
36-740-2	13x18 cm	49:-
36-740-3	18x24 cm	69:-
36-740-4	21x30 cm	79:-
36-740-5	20x28 cm	69:-

Fotoram i trä, brun med guld, profilmått 20x14mm

36-1086-1	10x15	29:-
36-1086-2	13x18	35:-
36-1086-3	18x24	47:-
36-1086-5	20x28	55:-
36-1086-4	21x30 (A4)	59:-

Fotoram i trä, brun med guld, profilmått 11x14mm

36-1088-1	10x15	29:-
36-1088-2	13x18	35:-
36-1088-3	18x24	47:-
36-1088-5	20x28	55:-
36-1088-4	21x30 (A4)	59:-

Fotoram i trä, brun, profilmått 20x14mm

36-1087-1	10x15	29:-
36-1087-2	13x18	35:-
36-1087-3	18x24	47:-
36-1087-5	20x28	55:-
36-1087-4	21x30 (A4)	59:-

Fotoram i trä, naturfärgad, profilmått 15x14

36-1089-1	10x15	29:-
36-1089-2	13x18	35:-
36-1089-3	18x24	47:-
36-1089-5	20x28	55:-
36-1089-4	21x30 (A4)	59:-



Bild och fotoram av plast. Komplet med glas och bakstycke, förberett med upphängningshål. Finns i 4 storlekar och 3 färger.

Svart.

Nr	Storl.cm	Pris
36-728-1	13x18	45:-
36-728-2	15x20	49:-
36-728-3	18x24	55:-
36-728-4	30x40	89:-

Guld.

Nr	Storl.cm	Pris
36-729-1	13x18	45:-
36-729-2	15x20	49:-
36-729-3	18x24	55:-
36-729-4	30x40	89:-

Ädelträ-mönstrad.

Nr	Storl.cm	Pris
36-730-1	13x18	45:-
36-730-2	15x20	49:-
36-730-3	18x24	55:-
36-730-4	30x40	89:-



Antikram, plastgjutet. En klassisk ram av det gamla snittet. Finns i oval- och åtta-kantigt utförande.

Nr	Form	Storlek	Pris
36-808	Oval	10x15	21:-
36-809	Oval	13x18	24:-
36-810	Oval	20x25	35:-
36-811	8-kant.	10x15	21:-
36-812	8-kant.	13x18	24:-
36-813	8-kant.	16,5x22	35:-

Plastglas för foto- och tavelinramning. En sida reflexfri, en sida blank. Vänd fram den sida som önskas.

Nr	Format	Pr.st.	Pris
36-26-1	F1	6:-	
36-26-2	F2	7:-	
36-26-3	F3	11:-	
36-26-4	F4	14:-	
36-26-5	F5	17:-	
36-26-6	F6	22:-	
36-26-8	F8	27:-	
46-26-10	F10	33:-	
46-26-12	F12	39:-	
36-16-6	L6	21:-	
36-16-8	L8	25:-	
36-16-10	L10	30:-	
36-16-12	L12	39:-	
36-27-3	A3	19:-	
36-27-4	A4	12:-	

Köpinformation se sidan 364

Bakstycke av 3 mm masonit för stöd åt bilder vid inramning.

Nr	Format	Pr.st.	Pris
36-48-1	F1	8:-	
36-48-2	F2	10:-	
36-48-3	F3	11:-	
36-48-4	F4	13:-	
36-48-5	F5	14:-	
36-48-6	F6	16:-	
36-48-8	F8	20:-	
46-48-10	F10	25:-	
46-48-12	F12	29:-	
36-38-6	L6	15:-	
36-38-8	L8	19:-	
36-38-10	L10	24:-	
36-38-12	L12	29:-	



Passepartout-skärare med vändbart blad av tungstål. Ger ett rent 45° snitt. Lämplig för arbeten i papp, cellplast, balsaträ m.m.

30-3070 215:-

Reservblad till 30-3070 (vändbara).

20-3071 Pr 5 st 95:-



Passepartout i 2 mm syrafri, åldersbeständig kartong. T=tavelmått, F=fotomått.

Vit

Nr	T	F	Pris
36-1095	13x18 9x13	12:-	
36-1096	18x24 10x15	17:-	
36-1097	20x28 13x18	20:-	

Grå

Nr	T	F	Pris
36-1101	13x18 9x13	12:-	
36-1102	18x24 10x15	17:-	
36-1103	20x28 13x18	20:-	

Beige

Nr	T	F	Pris
36-1107	13x18 9x13	12:-	
36-1108	18x24 10x15	17:-	
36-1109	20x28 13x18	20:-	

Brun

Nr	T	F	Pris
36-1113	13x18 9x13	12:-	
36-1114	18x24 10x15	17:-	
36-1115	20x28 13x18	20:-	



Fotoram, plastram, med stor träkänsla. Guld med röd melevning. Profilmått: 33 x 21 mm.

36-1300	10x15	49:-
36-1301	13x18	55:-
36-1302	18x24	69:-
36-1303	20x28	79:-
36-1304	21x30(A4)	85:-



Fotoram i obehandlad furu. Komplet med glas och bakstycke. **Måla din fotoram efter eget tycke och smak** Lämpliga färger är allmogefärger.

Nr	Mått	Pris	Nr	Mått	Pris
36-923	10x15	19:-	31-2969	10x15	25:-
36-924	13x18	21:-	31-2970	13x18	29:-
36-925	18x24	25:-	31-2971	18x24	35:-
36-926	A421x29,7	29:-	31-2972	A421x29,7	39:-

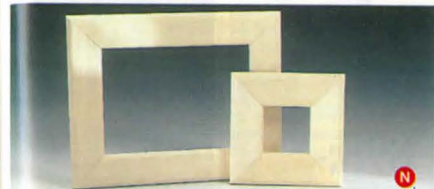

Ram i obehandlad trä. Levereras enl. ovanstående bild d.v.s. utan bakstycke eller glas.

Nr	Ramutv.	Raminv.cm	Pris
31-2958	15x15	6x6	29:-
31-2959	23x29	14x20	49:-



Fotoram lämplig för skolkort, passfoton etc. Ramen är av metall. Storlek 11,5x8,5 cm.

31-2952	4-kant	19:-
31-2953	Hjärta	19:-
31-2954	8-kant	19:-

Fotoram-set Mini, 3 st med metallram. Storlek 6,5x4,5 cm.

31-2955	9:-
---------	-------	-----

Bild- och fothållare, glas med slipade kanter och passepartout. Komplet med bakstycke och upphängningsanordning.

Nr	Mått cm	Pris
31-2960	10x15	9:-
31-2961	13x18	10:-
31-2962	18x24	13:-
31-2963	20x28	17:-
31-2964	21x30(A4)	18:-
31-2965	24x30	20:-
31-2966	30x40	25:-
31-2967	40x50	45:-
31-2968	50x60	59:-



Fotoramar, Vindflöjlar



Antikram, plastgjutet med bladguldsbeläggning. Ger en exklusiv känsla! Kan även användas som spegelram.

Nr	Form	Storlek cm	Pris
31-2943	Oval	10x15	39:-
31-2944	Oval	13x18	49:-
31-2945	Oval	18x23	69:-
31-2946	Oval	20x25	79:-
31-2947	Rekt.	10x15	39:-
31-2948	Rekt.	13x18	49:-
31-2949	Rekt.	18x23	69:-
31-2950	Rekt.	20x25	79:-



Antikram-set, plastgjutet med bladguldsbeläggning. Innehåller 2 st ovala och 1 st rektangulär. Fotomått 6x7,5 cm.

31-2951	79:-
---------	-------	------

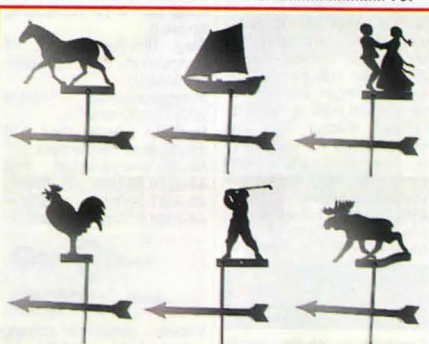

Vindflöjel i rostskyddad plåt. Lackerad med en väderbeständig svart färg. Levereras komplett med fäste, väderstreckspil och motiv. Mått: Höjd ca 75 cm, bredd ca 45 cm.

Nr	Motiv	Pris
34-4433	Häst	298:-
34-4434	Båt	298:-
34-4435	Dansande par	298:-
34-4436	Tupp	298:-
31-2956	Golfspelare	298:-
31-2957	Älg	298:-

Mekaniska urverk och tillbehör



Lev. som byggsats utan urverk

Golvursfodral i massiv furu. Levereras i byggsats. Alla detaljer är slipade och färdiga för montering. Baksidan i ply-wood, övriga delar i massivt trä. Pallbrådan är ej sågad eller borrad. Gångjärn, skruv och monteringsanvisning ingår. Glas till dörrar och huv ingår ej. Golvursfodralet passar till verk 44-502. (Med vissa justeringar kan även andra verk användas). Mått färdigt golvursfodral HxBxD: 1945 x 455x260 mm. Huvu är 470 mm bred.



Spruta för ur- och instrumentsmörjning. Längd 14 cm. 20 ml. Nr Pr st 99:-
Spruta som ovan men med tunn smörjolja för urverk m. m. Nr Pr st 10 st 149:-
Olja för väggur, väckarur m.m. 20ml.-flaska. 24-1516 55:-



Från 795:-

Pendellängd = Mättet från urtavlans centrum till pendelskivans mitt

898:-

Golv- och väggursverk
Teknisk beskrivning: 8-dagars pendelverk med kedja och 2 borstade mässingslod.
Slag: Bim-Bamslag på 2 mässingsklockor. Hel- och halvtimmesslag.
Inbyggnadsmått: Verkmått 104x108 mm monterat på pallbråda.
Pendel: Pendellängd 860 mm. Trästav med 115 mm borstad pendelskiva.
Övrigt: 130 mm höglanspolerade mässingsvisare.
44-4016 898:-



Visare, passande golvursverk 44-1484, 44-3451, 44-2326, och 44-2327.
 Nr Längd Färg Pris
 24-1124 80 Mäss. 17:-
 24-1138 100 Mäss. 18:-
 24-1139 115 Mäss. 19:-
 24-1140 130 Mäss. 26:-
 24-1125 80 Svart 15:-
 24-1134 100 Svart 16:-
 24-1135 115 Svart 19:-
 24-1136 130 Svart 20:-



Urtavla av 0,8 mm mässing-eloxerad aluminium med vit siffering och screen tryckt trefärgsdekor. Passande visare 115 mm.
 Nr Storlek mm Pris
 34-864 280x375 139:-



1145:-

Golv- och väggursverk
Teknisk beskrivning: 8-dagars pendelverk med kedja och 2 borstade mässingslod.
Slag: Bim-Bamslag på 2 mässingsklockor. Hel- och halvtimmesslag.
Inbyggnadsmått: Trälåda 157x161x80 mm.
Pendel: Pendellängd 860 mm. Trästav med 115 mm borstad pendelskiva.
44-1484 1145:-



Urtavlor av förmäss. aluminiumplåt 1 mm tjock, försilvrad siffering med romerska siffror i svart färg, gjutna ornament i oxiderad kopparfärg. Passande visare ca 75, 100, 115 och 130 mm långa.
 Nr Storlek Pr st
 34-265 20x26 cm 198:-
 34-266 25x33 cm 259:-
 34-267 28x37,5 cm 269:-

Mekaniska urverk och tillbehör



Träornament av olackat trä. För utsmyckning när Du reparerar eller bygger nya klockfodral, möbler eller dyl.
 21-2473 Ornamet 52x32x6mm. Styck 13:-
 21-2474 Ornamet 49x49x7mm. Styck 11:-
 21-2475 Ornamet 65x100x7mm. fp/2 34:-
 21-2476 Ornamet 20x57x5mm. fp/2 19:-
 21-2477 Ornamet 60x9mm. Styck 14:-
 21-2478 Ornamet 34x34x6mm. Styck 10:-
 21-2479 Ornamet 58x64x6mm. Styck 13:-
 21-2480 Ornamet 50x140x9mm. fp/2 49:-



Dekorknopp av svarvad björk och putsad. Form enligt väggursritningen.
 Nr Storlek Pr st
 31-534 31x50 mm 12:-
 31-536 45x75 mm 17:-
Dekorknopp av furu.
 Nr Pr st 10 st
 21-582 8:- 65:-
Hängarknopp av furu.
 Nr Pr 10 st 100 st
 21-583 12:- 95:-
Hängarknopp av furu.
 Nr Pr 10 st 100 st
 21-584 14:- 115:-



Viktattrapper av blankpolerad mässing med 4 kedjor 23 och 90 cm långa. Mått i mm.
 Nr Längd Diam. Pr par
 24-1742 100 32 119:-
 24-1743 130 32 125:-
 24-1744 192 40 145:-



Väggur Klassiskt väggur i valnötstråd med mineralglasfront. Mekaniskt kvalitetsurverk (HERMLE) med åtta dagars gång och traditionellt BIM-BAM-slag. Vackert lackerad urtavla med romerska siffror och svarta visare. Mässingspendel. Mått: (BxHxD) 26x54x14 cm. 44-4089 998:-



Pendelverk för väggur, med 14-dygns fjäderverk. Slår hel- och halvtimme på en 10 cm rund stål fjäder som ger en vacker gammal klockklang, s.k. rundgong. Emaljerad vit tavla med svarta visare och svarta romerska siffror. Pendel med pendelskiva av mässing, 63 mm i diameter, utom 34-1482 och 34-1483 som har 80 mm pendelskiva. Verkets storlek 9x12 cm, djup 9 cm som är justerbart. Tavel-diameter 150 mm.
 Nr Pendellängd Pris
 34-1479 170 mm 795:-
 34-1480 210 mm 795:-
 34-1481 250 mm 795:-
 34-1482 265 mm 795:-
 34-1483 320 mm 825:-



Bilden visar 24-412
Hörndekor av metalliserad plast. Dekorativa. Storlek 80x80 mm. Sats om 4 st. 24-412 38:-
Hörnbeslag av bronserad mässingplåt, vackert ornamenterade, storlek 60x60 mm. Sats om 4 st. 24-469 34:-



Urtavla av tjock kupad plåt. Diam. 32 cm, för 13 cm visare. Bottenfärg: Vit. Modell Moraklocka.
 Nr Siffertyp
 34-1555 Arabiska 115:-
 34-1556 Romerska 115:-

Köpinformation sid 364,

N = Ny produkt i årets katalog.

Beställ via Internet: <http://www.clasohlson.se/>

Urtavlor, Pendlar



Urtavla med kupigt glas och mässingsram. Enkel montering, bakstycket limmas eller spikas. Mässingsringen pressas över glaset och bakstycket.

Nr	Diameter	Pris
34-3014	178 mm/rom	79:-
34-3015	178 mm/arab	79:-
34-3016	150 mm/rom	75:-
34-3017	150 mm/arab	79:-

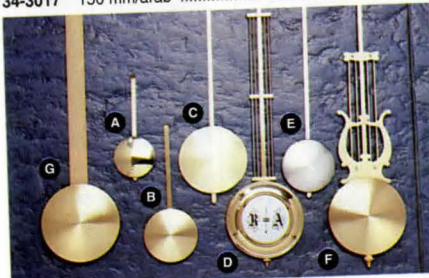

Passande pendlar till quartz-pendelverk

Längden mäts från visaraxeln till pendelskivans centrum.

Nr	Längd	Utförande	Pr st	10 st
34-1034 A	11 cm	42mm diam Polerad mäss.	25:-	210:-
34-1035 B	14 cm	55mm diam Borstad mäss.	25:-	210:-
34-1028 B	25 cm	55mm diam Borstad mäss.	26:-	219:-
34-1036 C	36 cm	70mm diam Borstad mäss.	29:-	249:-
34-1060 D	20 cm	55mm diam R+A pendel	69:-	598:-
34-1037 D	32 cm	80mm diam R+A pendel	85:-	719:-
34-1038 E	30 cm	55mm diam Tenn-imitation	45:-	379:-
34-1029 F	34 cm	80mm diam Lyrapendel	95:-	810:-
44-1061 G	65 cm	80mm diam Trästäv	65:-	549:-



Urtavla, med kupigt glas och mässingsram. Diam. 172 mm för 69 mm visare. Urtavlan mässingsfärgad med romerska siffror.

Nr	Pr st	10 st
34-701-1	85:-	725:-

Nr	Längd	Pr förp
24-797	11 mm	5:-
24-793	16 mm	6:-



Gångjärnsats med 2 st förm. gångjärn och skruv. Höjd 40 mm.

Nr	Hängning	Pris
21-729	Höger	39:-
21-730	Vänster	39:-

Gångjärnsats som ovan men höjd 55 mm.

Nr	Höger	Pris
21-754	Höger	15:-
21-755	Vänster	15:-



Siffring	av etsad och polerad mässing. Diam. 142 mm för ca 70 mm visare.	Pris
24-1613	Polerad mässing	98:-
24-1615	Svartoxid	98:-

Siffring i svart plast. Diam. 162 mm för 70 mm visare. Med tavelhörn, 33x33 mm.

Nr	Siffror	Pris
34-696	Arabiska	22:-
34-697	Romerska	22:-

Siffring som föregående men mässingfärgad plast.

Nr	Siffror	Pris
34-301	Arabiska	29:-
34-302	Romerska	29:-

Siffring av profilpressad mässingplåt. Diam.: arabiska 183 mm, romerska 176 mm. (Passande visare 80 mm.)

Nr	Siffror	st	10 st
34-635	Arab.	79:-	679:-
34-625	Rom.	85:-	698:-

D:o Svarteloxerade.

Nr	Siffror	Pris
34-636	Arab.	79:-
34-637	Rom.	85:-

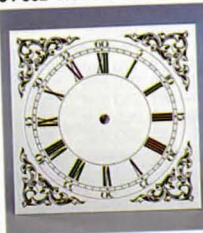

Urtavla av aluminium. Guldfärgad med vit siffring och präglade ornament. Storlek 112x112 mm. För 46 mm visare.

Nr	Pr st	10 st
34-410	19:-	159:-



Urtavla av aluminium. Guldfärgad med vit siffring och präglade ornament. Storlek 112x112 mm. För 46 mm visare.

Nr	Form	Storlek	Pris
34-425	Runda kupiga	155 mm diam.	29:-
34-520	Runda kupiga	165 mm diam.	29:-
34-521	Runda kupiga	203 mm diam.	39:-
34-525	Runda kupiga	300 mm diam.	55:-
34-522	Runda kupiga	315 mm diam.	59:-
34-523	Plant glas	145 mm diam.	19:-



Urtavla av aluminium. Guldfärgad med vit siffring och präglade ornament. Storlek 112x112 mm. För 46 mm visare.

Nr	Pr st	10 st
24-270	29:-	259:-



Urtavla av aluminium. Guldfärgad med vit siffring och präglade ornament. Storlek 112x112 mm. För 46 mm visare.

Nr	Diam.	Pr st
34-1578	130 mm	79:-
34-1579	160 mm	79:-
34-1581	180 mm	89:-

24-1637



Siffrsats. Romerska siffror av tjock mässing. Siffrorna kan klistras fast på urtavlan.

Nr	Siffrhöjd	Pr sats
24-1637	15 mm	89:-
24-1612	20 mm	95:-
24-1586	20 mm Svart	89:-

Siffrsats av tjock mässing, modernt utformade siffror och märken enligt bild.

Nr	Höjd	Pr sats
24-1635	15 mm	69:-
24-1636	20 mm	83:-



Musikverk. Schweiziskt fabrikt för inmontering i skrin, leksaker m.m. Speltid ca 3 min. 18 stämmor. Storlek 52x45x18 mm.

Nr	Melodi	Pris
24-37-2	Bjällerklang	89:-
24-37-5	Stilla natt	89:-
24-37-9	Helan går	89:-
24-37-20	Edelweiss	89:-



Visare av plast. Pris per par.

Nr	Färg	Pr par
24-1626	65 sv. E	9:-
24-1045	67 sv. F	9:-

Visarmutter, täckande, för quartz-urverk om sekundvisare ej användes. Svartoxiderad eller mässing.

Nr	Färg	Pr stk	10 stk
24-1287-1	S	4:-	32:50
24-1287-2	M	4:-	32:50

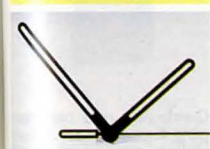

Visare i metall, svart. 65 mm.

Nr	Pr. par
24-2065	13:-

Sekundvisare 65 mm. Pr. st.

Nr	Färg	Pr st	10 st
24-414-1	S	4:-	36:-
24-414-3	R	4:-	36:-

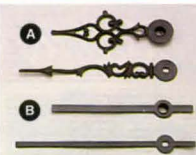

Visare av metall, passar alla verk på sid 315. Levereras i par om tim- och minutvisare. Mätten anger längden på minutvisaren. 10 % rabatt vid köp av 10 förp. av samma nummer.

Nr	Längd	Färg	Modell	Pr
24-1302	46 sv.	A	15:-	
24-1303	46 mäss.	A	16:-	
24-1617	50 sv.	A	16:-	
24-1618	50 mäss.	A	17:-	
24-1307	60 sv.	A	16:-	
24-1308	60 mäss.	A	17:-	
24-1309	69 sv.	A	16:-	
24-1310	69 mäss.	A	17:-	
24-1311	76 sv.	A	16:-	
24-1312	76 mäss.	A	17:-	
24-1619	80 sv.	A	18:-	
24-1620	80 mäss.	A	19:-	
24-1313	88 sv.	A	18:-	
24-1281	70 sv.	B	10:-	
24-1285	80 sv.	B	10:-	
24-1318	100 sv.	B	13:-	
24-1326	100 mäss.	B	14:-	
24-1327	140 sv.	B	17:-	



Visare av metall. 65 mm.

Nr	Färg	Pr st
24-4377	Svart	12:-
24-4378	Mässing	15:-

Sekundvisare av plast. Finns i svart -1 eller röd -3.

Nr	Längd	st	10 st
24-3132-1	50	3:50	31:50
24-3132-3	50	3:50	31:50
24-3133-1	60	3:50	31:50
24-3133-3	60	3:50	31:50
24-3134-1	70	3:50	31:50
24-3134-3	70	3:50	31:50

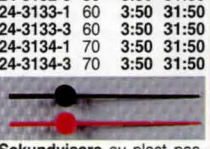

Sekundvisare av plast passande ovanstående urverk. Svart eller röd.

Nr	Färg	Pr st	10 st
24-414-1	S	4:-	36:-
24-414-3	R	4:-	36:-

Visare, Siffringar



Siffringar av rundslipad och eloxerad aluminium. Siffror i arabisk stil.

Nr	dia.	utv./inv.	För visare	Färg	Pr st	10 st
34-2070	110/63	50 mm	silver	25:-	225:-	
34-931	155/92	69 mm	silver	28:-	249:-	
34-2074	110/63	50 mm	guld	25:-	225:-	
34-934	155/92	69 mm	guld	28:-	249:-	
34-2075	174/105	80 mm	guld	45:-	398:-	

Nr	dia.	utv./inv.	För visare	Färg	Pr st	10 st
34-921	110/63	50 mm	silver	25:-	225:-	
34-923	155/92	69 mm	silver	28:-	249:-	
34-922	110/63	50 mm	guld	25:-	225:-	
34-924	155/92	69 mm	guld	28:-	249:-	
34-926	174/105	80 mm	guld	45:-	398:-	
34-928	190/113	88 mm	guld	45:-	398:-	
34-930	203/100	100 mm	guld	52:-	469:-	



Urtavlor med kupigt glas och polerad ring av mässing med gångjärn. Mätt i mm.

Nr	Diam.	Tavelfärg	Siffror	Typ	Visare	Pr st	10 st
34-1550	113	Matt vit	Rom.	E	46	98:-	899:-
34-1389	113	Matt vit	Arab.	A	46	98:-	898:-

Nr	Diam.	Tavelfärg	Siffror	Typ	Visare	Pr st	10 st
34-1390	147	Vit	Rom.	B	50	129:-	1095:-
34-1391	147	Ejfenben	Rom.	B	50	129:-	1095:-
34-1392	147	Vit	Arab.	A	50	129:-	1095:-

Nr	Diam.	Tavelfärg	Siffror	Typ	Visare	Pr st	10 st
34-1561	172	Ejfenben	Rom.	B	69	139:-	1198:-
34-1585	172	Matt vit	Rom.	B	69	139:-	1198:-
34-1393	172	Matt vit	Arab.	A	69	139:-	1198:-



Urtavlor med kupigt glas och ring av mässing med gångjärn.

Nr	Diam.	Färg	Siffror	Pris
34-3711	113 mm	mässing/beige	rom.	115:-
34-3712	147 mm	mässing/beige	rom.	125:-
34-3713	172 mm	mässing/beige	rom.	125:-

Siffringar av aluminium lackerade i antikvit bottenfärg.

Nr	Diam	För visare	Pr st	10 st
24-1013	150 mm	69 mm	29:-	259:-
24-1014	180 mm	85 mm	37:-	319:-

Urtavla av alum. plåt diam. 11 cm. (För visare nr 24-1617).

Nr	Pr st	10 st
24-1012	16:-	139:-

Elektroniska pendelverk



Pendelverk för väggur. Med elektroniskt quartz-slagverk. Westminsterslag. Pendellängd 240 mm (från urtavians mitt till pendelskivans mitt) går att korta. Urtavla 150 mm. Inbyggnadsdjup 50 mm. Passande batteri R14 (medföljer ej).
 44-2146-1 Med romersk tavla 429:-
 44-2146-2 Med arabisk tavla 429:-

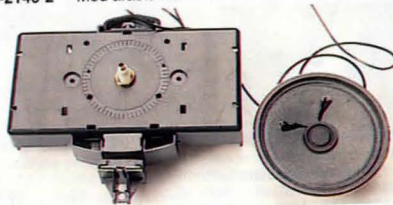

Quartzpendelverk med elektroniskt slag. Omkopplare med två valfria melodier, BIM-BAM och WESTMINSTER-SLAG. Naturtroget ljud som återges över en högtalare, ljudstyrkan kan regleras. Slaget kan, om så önskas, automatiskt sänkas eller helt stängas av under natt (nattautomatik). WESTMINSTER-slaget kan ställas om så att det bara slår vid heltimne. Verkets storlek 110x55x28 mm. Högtalare 65 mm diam. Urverk och pendelmekanism fungerar oberoende av varandra. Pendellängd upp till 750 mm. Max pendelvikt 120 gram. Passande batteri två st. R14. Lev. utan pendel och batteri.
 Nr För tavla Pris/st. 10st
 34-4010 5-7 mm 298:- 2679:-
 34-4011 10-12 mm 298:- 2679:-



Armbandsur med analog visning. Armband/boett i svart plast. Visar tim, min, sek. Tydliga siffror. Levereras med 1 st batteri typ SR 626.
 24-3930 Med svart urtavla. Arabiska siffror. 59:-
 24-3931 Med vit urtavla. Romerska siffror. 59:-

Hermle

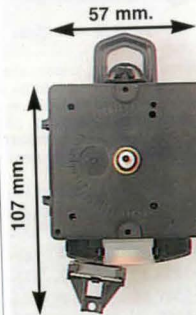

Quartzpendelverk med centrumfastsättning. Har en oberoende pendelmekanism med lugn pendelrörelse. Verkets storlek 107x57x27 mm. Max pendellängd 850 mm. Maxvikt 120 gram. För taveltjocklek 10-12 mm. Levereras utan visare och pendel.
 Nr Pris st 10 st
 34-4329 98:- 889:-

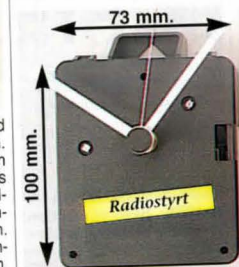

Pendeltillsats som förvandlar vanliga batteriurverk till pendelurverk. Passar att skruvas direkt på ett batteriverk och har enbart till uppgift att hålla pendeln i svängning. Påverkar inte urets gång och därför kan pendeln kortas efter behag. Längd 33 cm, pendelskiva 7 cm. Tillsatsen är transistorstyrd och gångtiden är ca 1 år per batteri. Batteri (R6) medföljer ej. Pendel 34-1029 och 44-1061 passar ej.
 34-2154 98:-

Radiokontrollerat quartzverk, styrs via radiosignal från Tyskland. Ger en exakt tidsangivelse. Ställer om vinter- och sommartid automatiskt, övrigt se sid 305. För taveltjocklek 1-4 mm. Passande batteri R14 medföljer ej. Lev. med tim-, min- och sekundvisare i svart och vit färg. Mått inkl. hållare 100x73x27 mm. Utan display.
 34-3214 298:-

BAKLÄNGESURVERK



Quartz-verk med baklänges gång för skämt- och spegelklockor. Levereras med visare 70 mm men utan batteri. (R6).
 För 1-4 mm tavla.
 34-644 st 65:- 10st 539:-
 För 6-8 mm tavla.
 34-645 st 65:- 10st 539:-

Urtavla till "baklänges" klockverk. Med mässingram och kupigt glas. Diam. 170 mm.
 Nr Pr st 10 st
 34-719 89:- 789:-

Elektroniska urverk

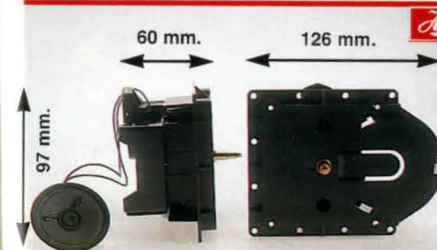

Quartz-pendelverk med centrumfastsättning. Kan även fästas med skruv i fästhål på både fram och baksidan. Samma pendelmekanism som på nr 34-1030. Pendelupphängningen är 43 mm bakom verkets framkant. Storlek 126x97x60 mm. För taveltjocklek 9x15 mm. Levereras utan visare och pendel. Passande batteri R6 medföljer ej.
 34-1062 Pr st 139:- 10 st 1198:-
 Quartz-pendelverk med samma yttermått och verkhojje som föregående, men verket är även försedd med elektroniskt Westminsterslagverk (kan stängas av). Levereras utan visare och utan pendel. För taveltjocklek 9 - 15 mm. Passande batteri R6 medföljer ej.
 34-1063 Pr st 279:- 10 st 2229:-



Quartz-pendelverk med centrumfastsättning. Har en oberoende pendelmekanism med lugn pendelrörelse. Levereras utan visare och pendel. Våj pendel på sidan 312. Verkets storlek 107x57x27 mm. Max. pendellängd 600 mm. Passande batteri R6 medföljer ej.
 Nr För taveltjocklek Pr st 10 st
 34-1030 4-7 mm 98:- 889:-
 34-1031 10-12 mm 98:- 889:-
 Kraftigare verk med storlek 107x81x27 mm. Max. pendellängd 750 mm. Max. pendelvikt 120 gram. Passande batteri R14 medföljer ej.
 Nr För taveltjocklek Pr st 10 st
 34-1841 5-7 mm 98:- 889:-
 34-1842 10-12 mm 98:- 889:-

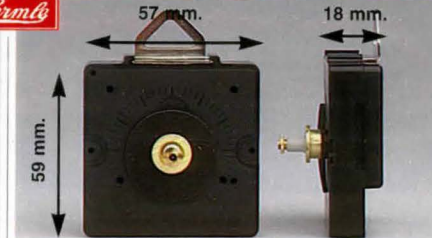

Quartz-verk Ett extra tunt urverk, endast 18 mm. Det lilla batteriet räcker 1 år med max. tidsavvikelse 60 sek. per år. Verkets storlek 59x57x18 mm. Vikt 30 g. Centrumfastsättning med mutter och axel för 2-4, 5-7, 10-12 eller 15-19 mm tjock tavla. Levereras utan visare. 1 st batteri typ R6 (medföljer ej).
 Nr För tavla Antal Pris
 34-1300-1 2-4 mm 1 st 39:-
 34-1300-10 2-4 mm 10 st 350:-
 34-1300-100 2-4 mm 100 st 2990:-
 34-1301-1 5-7 mm 1 st 39:-
 34-1301-10 5-7 mm 10 st 350:-
 34-1301-100 5-7 mm 100 st 2990:-
 34-1322-1 10-12 mm 1 st 39:-
 34-1322-10 10-12 mm 10 st 350:-
 34-1322-100 10-12 mm 100 st 2990:-
 34-4009-1 15-19 mm 1 st 45:-
 34-4009-10 15-19 mm 10 st 410:-

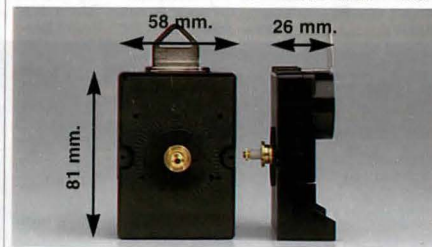

Quartz-verk, av förstklassigt fabrikat med absolut precision. Storlek 58x81x26 mm. Enhålsfastsättning. Passande batteri R14 medföljer ej. Levereras utan visare.
 Nr För tavla Pr st 10 st
 34-1845 5-7 mm 75:- 639:-
 34-1846 10-12 mm 75:- 639:-

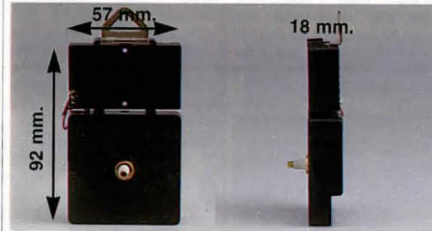

Musik-quartzverk. Till ett standard quartzverk är kopplat ett elektroniskt musikverk som spelar en kort melodi varje timme (Westminster). Med avstängningsknapp för melodiverket. Verkets storlek: 57x92x18 mm. Levereras utan visare. Passande batteri R6 medföljer ej.
 Nr Pr st 10 st
 34-940 179:- 1490:-

Ordertelefon 0247/44 444 orderfax 0247/44 555

Väggklockor m.m.



Väggklocka med träram och quartzverk. Dia. 37 cm. Passande batteri R6 (medföljer ej).
 31-2983 Bok 298:-
 31-2984 Valnöt 298:-
 31-2985 Korsbär 298:-



Väggklocka med aluminiumram och quartzverk. Dia. 35 cm. Passande batteri R6 (medföljer ej).
 31-2977 Index 298:-
 31-2978 Siffror 298:-



Väggklocka i plast med quartzverk. Dia. 21 cm. Passande batteri R6 (medföljer ej).
 31-2974 39:-



Väggklocka, vattentät. Diam. 170 mm. Lämplig för våtutrymmen, badr. Färg: vit plast. Passande batteri R6, medf. ej.
 24-2125 129:-

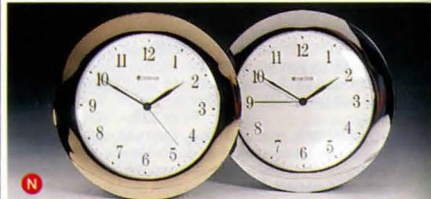

Väggklocka i plast med quartzverk. Diam. 305 mm. Passande batteri R6 (medföljer ej).
 34-4389 Guld 129:-
 34-4390 Silver 129:-



Årsur med quartzverk. Dekorativ rotörpendel och kupa av akrylglas. Tavla med romerska siffror. Storlek 10x15,5 cm. Batteri LR6 (medföljer ej).
 34-3167 159:-

Årsur med quartzverk. Dekorativ rotörpendel och kupa av akrylglas. Vit urtavla med romerska siffror och motiv av blommor. Storlek 15x23 cm. Batteri LR6 (medföljer ej).
 34-4454 198:-

Årsur med quartzverk och Bim-Bamslag, varje hel timme. Kupa av akrylglas. Mått 21x15 cm. Passande batteri LR6 x 3 (medf. ej).
 31-3000 329:-



Väckarklocka. Prima mäsingverk. Kraftig signal på två klockor. Höjd 15 cm.
 34-1930 59:-



Signalur, inställningstid 1-60 minuter. Mekaniskt verk.
 34-3504 Kock 65:-
 34-3505 Kyckling 65:-



Väckarklocka med Quartzverk. Mått 55x55x25 mm. Batterityp R6 (medföljer ej).
 31-3001 Vit 39:-
 31-3002 Svart 39:-

Väckarklockor, Väderinstrument



Digital väckarklocka med extra stora siffror (35 mm) och bakgrundsbelysning med automatisk avstängning. Starkt larm med repetitionsfunktion var 8:e minut. Lätt att ställa in. Omställbar mellan 12 och 24 timmar. Gummifötter för extra stabilitet. Drivs med 2 st R6 batterier som medföljer.
 34-4386 Vit 90x55x75 mm 98:-
 31-2999 Svart 90x70x70 mm 98:-



Digitalt väckarur med extra stora siffror. Display 55x25 mm med belysning. Larmsignal med repetitionsfunktion. Lätt att ställa in. Gör att ställa på bord eller fästa på vägg. Batteri 1 st R03 medföljer. Svar.
 34-3716 79:-

Digitalt reseväckarklocka med extra stora siffror och bakgrundsbelysning med automatisk avstängning. Starkt larm med repetitionsfunktion var 8:e minut. Lätt att ställa in. Omställbar mellan 12 och 24 timmar. Hopfällbart stativ. Drivs med 2 st R6 batterier som medföljer. Sifferhöjd 23 mm. Svar.
 34-4387 79:-



Mycket bra för hörsel-skadade

Väckarklocka LCD. Alarm via vibration eller signal. Timerfunktion upp till 99 timmar. Storlek 85x40x15 mm. Levereras med bältesclip.
 24-3552 159:-



Barometer med termometer och hygrometer monterade på 2 cm tjock träpanel i mahogny. Höjd 45 cm.
 44-207 198:-



Skeppsinstrumentserie av tyskt fabrikat. Bottendiam. 140 mm. Höjd 55 mm. Fodral av polerad mässing.

Skeppsur med quartzverk för ett R6-batteri (medföljer ej).
 34-1230 129:-
Termometer med två skalor, C° och F°.
 34-1236 119:-
Barometer visar lufttryck i mm. och millibar.
 34-1233 189:-
Hygrometer rel. fuktighet 0-100%.
 34-1245 119:-



Väckarklocka med quartzverk. Självlysande visare och siffror. Dia. 85 mm. Passande batterityp R6 (medföljer ej).
 31-3003 79:-



Väckarklocka med quartzverk. Repetition och belysning. Indikering av larm. Pass. batt. R6 (medföljer ej). Mått 90x75 mm.
 31-3004 59:-



Barometer-, termometer- och hygrometerverk för inmontering i panel. Ytterdiam. 70 mm, verkdiam. 56 mm. Kupigt glas. Nr inb. djup.

34-689 Barometer 19 mm 75:-
 34-690 Termometer 13 mm 35:-
 34-691 Hygrometer 13 mm 39:-
 34-692 Hygro/Termo. Kombi-instrument 13 mm 49:-



Termo-Hygrometer-Barometerverk för inmontering i panel. Ytterdiameter 80 mm. Verkdiameter 58 mm, inbyggndsdjup 18 mm. Guldfärgad tavla, kupigt glas. Tyskt fabrikat, Tecton. Säljes endast komplett sats.

34-1827 179:-



Hygrometer med syntetiskt fuktmedium. I lackerad kåpa med förkromad glasing och kupigt glas. Diam 100 mm.
 34-1567 115:-

Hygrometer samma som föregående men med här-mekanisism.
 34-1549 149:-



Barometer i hölje av polerad valnöt med kupigt glas i mäsingram. Diam. 19 cm. Ett precisionsinstrument med dubbla vakuumdosor.
 34-844 498:-



Samma inbyggnadsmått

Insticksverk, inbyggnadsklocka med quartzverk och guldfärgad metallring. Montering med fjädrande bleck eller gummiring. Båda alternativen medföljer. Inbyggnadsmått: diameter 58-63 mm, djup 20 mm. 1 st batteri typ LR 1 (medföljer ej).

Nr	Diameter	Siffror	Pr st	10 st
34-3453	60 mm	Rom.	98:-	879:-
34-3454	60 mm	Arab.	98:-	879:-
34-3455	66 mm	Rom.	98:-	879:-
34-3456	66 mm	Arab.	98:-	879:-
34-3457	72 mm	Rom.	119:-	1050:-
34-3458	72 mm	Arab.	119:-	1050:-
34-3459	85 mm	Rom.	119:-	1050:-
34-3460	85 mm	Arab.	119:-	1050:-
34-3461	103 mm	Rom.	125:-	1120:-
34-3462	103 mm	Arab.	125:-	1120:-
34-4323	113 mm	Rom.	129:-	1160:-
34-4324	113 mm	Arab.	129:-	1160:-



Insticksverk Baklängsgång. Inbyggnadsklocka med quartzverk och guldfärgad metallring. Montering med fjädrande bleck eller gummiring. Båda alternativen medföljer. Inbyggnadsmått: Diameter 58-63mm., djup 20mm. 1 st. batteri typ RL1 (medföljer ej).

34-4036 104mm Rom. 98:-
34-4037 104mm Arab. 98:-

Köpinformation
se sidan 364



Insticksverk, inbyggnadsklocka i metall med quartzverk. Monteras med metallkopp. Diam.: 35 mm. Inbyggnadsmått: diameter 32 mm, djup 8,5 mm. Batteri medföljer. 10 st

34-3452 Rom. 129:- 1160:-
34-3473 Arab. 129:- 1160:-



Insticks-quartzverk. Med urtavla och visare modell "Mora" för miniatyr-Moraklocka. Levereras utan batteri R1. Diam 72 mm. Inbyggnadsmått 58-63 mm. 10 st

Nr Pr st 10 st
34-564 149:- 1230:-



Insticksverk, inbyggnadsklocka med quartzverk som har alarmfunktion. Vit tavla med mässingsfärgad plastring. Diam. 80 mm. Inbyggnadsmått: Diam. 75 mm, djup 24 mm. Passande batteri R6 (medföljer ej).

34-4418 Romerska siffror 79:-
34-4419 Arabiska siffror 79:-

Alla radiostyrda klockor ställer om mellan sommar- och vintertid automatiskt!

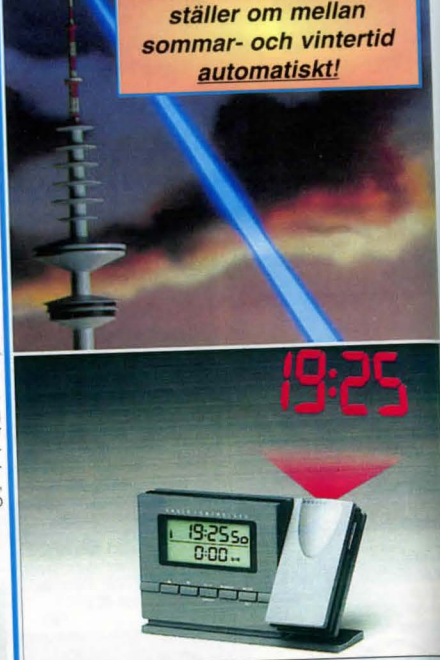

Radiokontrollerad projektorklocka som i ett mörkt rum visar tiden i taket eller på väggen. Valfritt om man vill ha ständig visning eller manuellt trycka fram tiden. Display med tid, dag, datum samt senaste inkomna tidssignal. Belysning, dag, datum samt senaste inkomna tidssignal. Batteriadapter medföljer. Batterityp R6x2 medföljer ej. Mått 141 x 100 x 40 mm.

31-3059 298:-



Radiokontrollerat armbandsur med analog tidsvisning, digital sekund och datum samt indikering av senaste inkomna signal. Grafitgrå boett, dia. 40mm.

31-3007 Brunt läderband 398:-
31-3008 Svart resårslänk 498:-

Radiokontrollerade quartzur som styrs av atomuret i Braunschweig Tyskland (gångnoggrannhet ± 1 sekund på 1 miljon år). Uren behöver aldrig ställas eller justeras ex. sommartid - vintertid ställs automatiskt. Urverken innehåller en radiomottagare som avkodar tids-signalen (långvåg 77,5 kHz) och justerar. Sändarens räckvidd är ca: 2000 km d.v.s. norr om Umeå är den ej tillförlitlig. Urverken har också ett noggrant kalibrerat quartzverk med 32 kHz svängningar som sköter driften.



129:-

159:-

Radiokontrollerat reseväckarur med digital visning. Kalender (dag och månad). Repetitionsväckning var 4:e minut. Belysning, 24-timmarsavstängning.

31-3005 Svart 129:-
31-3006 Vit 129:-

Radiokontrollerat väckarklocka med innetemperatur. Repetitionsväckning och 24-timmarsavstängning. Belysning. Inställd alarmtid visas kontinuerligt på displayen. Temperaturområde: -20 till + 50 grader. Mått 75x75x40 mm. Grafitgrå. Batterityp R6 (medföljer ej).

31-3009 159:-

Radiokontrollerad väckarklocka med extra stora siffror. Repetitionsväckning. Belysning och 24-timmarsavstängning. Mått 75x75x40 mm. Grafitgrå. Batterityp R6 (medföljer ej).

31-3010 129:-



Radiokontrollerad väckarklocka Digital med stora siffror (25 mm) och hopfällbart lock. Repetitionsväckning. Belysning. Indikering av senaste inkomna tidssignal. Vit. Batterityp R6.

34-4404 239:-

Radiokontrollerad väckarklocka - Analog. Med stegrande alarmsignal. Repetitionsväckning. Urtavlan självlysande i 6-8 timmar efter ljusbestråning. Belysning. Batterityp R6. Svart.

34-4403 289:-



Radiokontrollerad väckarklocka Analog/Digital Analog tidsvisning. Digital visning av datum och larmfunktion. Indikering av senaste inkomna tidssignal. Belysning. Repetitionsväckning.

34-4129 Svart 298:-
34-4130 Vit 298:-



Väckarklocka digital med kalender, 24-timmars väckningsautomatik, repetering var 4:e minut, display för senaste inkomna radiosignal. Batteri typ R6 (medföljer ej).

34-3495 Svart 198:-
34-3496 Vit 198:-



198:-

Radiokontrollerad väggklocka i plast. Dia. 30 cm. Batterityp R6 (medföljer ej).

31-2973 198:-



Radiokontrollerad väggklocka, oval med träram. Mått 30x24,5 cm. Batterityp R6 (medföljer ej).

31-2979 Bok 298:-
31-2980 Valnöt 298:-
31-2981 Ek 298:-
31-2982 Körsbär 298:-



Radiokontrollerad väggklocka med aluminiumram. Dia. 25 cm. Batterityp R6 (medföljer ej).

31-2975 Index 298:-
31-2976 Siffror 298:-

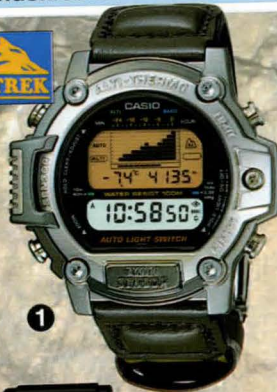

1



2



3



4

Normalpris 1598:-
598:-

CASIO



7

Normalpris 319:-
198:-



10



8



9



5



6



6



6

1. PRT-300L PRO TREK TWIN SENSOR ILLUMINATOR
Auto Light. Höjdmätare upp till 6000 m (19680 ft). Barometer-mätområde 460 mb till 1100mb med barograf som visar de senaste 24 timmarnas mätningar. Termometer-mätområde -20°C till +60°C. Grafisk visning av höjdskillnader. 50 minnen med autom. el. manuell lagring av höjd, temperatur, datum och tid. Min-maxhöjd. Höjdalarm. 24-tim. stoppur med 1/100 sek. och mellantider. Alarm med timsignal. 12/24-tim. visning. Illuminatorbelysning med Auto Light. Kraftigt vattentätt läderband. Skydd på ovsidan av aluminium. Vattentät 100 m.

31-3018..... **N** 1998:-

2. AD-300 ANADIGI DYK ILLUMINATOR
Stoppur med 1/100 sek. Alarm med timsignal. Världstid. Illuminatorbelysning. Extra skyddad med ram i rostfritt stål. Vattentät till 200m.

31-3023..... **N** 898:-

3. CASIO DBC-310 TELEMemo 300 DATABANK - VÄRLDTIDER - RÄKNARE - PLANERING

Lagrar upp till 300 sidor med namn och tel. nr. 12 siffror och 8 bokstäver/sida. Planeringskalender med 11 teckens meddelande samt månad, datum, tid och alarm. Minnet delas mellan planering och tele. Automatisk sortering i bokstavsordning. Snabbsökning på första bokstav. Kod för obehörigt intrång. EEPROM-minne som bevarar alla data även om batteriet tar slut. 24 världstidszoner. 24-tim. stoppur med mellantider. Timer. Alarm. Batteriindikator. (Storlek: 49 x 35 x 10 m.m. Vikt: 33g. Batteri: CR2016 som räcker ca. 2 år).

31-3021..... **N** 898:-

4. AW-800GL ASTREUS
Ana/digi. Stoppur med 1/100 sek. Alarm med timsignal. Världstid. Illuminatorbelysning. Stålbläterad boett. Läderband. Mineralglas. Vattentät 100 m. **Begränsat antal.**

31-3027..... **N** 598:-

5. DW-290 Illuminator 24-tim. stoppur med 1/100 sek. och mellantid. 24-tim. timer med autom. repetition. Alarm med timsignal. 12/24-tim. visning. Illuminator - bakgrundsvisning. Vattentät 200 m.

24-4341..... 459:-

6. G-Shock Baby-G
Urtrendigt! Negativ LCD. Stoppur med 1/100 sek. Alarm. Illuminatorbelysning med dansande figur eller för egen text med 8 tecken. 12/24-tim. visning. Avtagbart skyddsgaller. Vattentät 100 m.

31-3024 Svart..... **N** 898:-

31-3025 Marinblå..... **N** 898:-

31-3026 Silver..... **N** 898:-

7. W-87 ILLUMINATOR
Stoppur med 1/100 sek. Alarm. Illuminatorbelysning. Vattentät 50 m.

24-4338..... 198:-

8. LW-22 EASY TOUCH DAM
Stoppur med 1/100 sek. och mellantider. Alarm med timsignal. Illuminatorbelysning. 12/24-tim. visning. Vattentät 50 m.

31-3020..... **N** 349:-

9. AW-45D ILLUMINATOR
Ana/digi. Stoppur med 1/100 sek. Alarm. Världstid. Datum. Illuminatorbelysning. Vattentät 50m.

31-3022..... **N** 429:-

10. W-728HD EASY TOUCH
24-tim. stoppur med 1/100 sek. och mellantider. 24-tim. timer. Multialarm med timsignal. Illuminatorbelysning. Vattentät 100 m.

31-3019..... **N** 429:-

Illuminator-belysning - blå bakgrundsvisning av hela urskiven. AutoLight-belysning tennes automatisk när du vinklar klockan mot deg.

Köpinformation sid 364,

N = Ny produkt i årets katalog.

Armbandsklockor



Sportklocka VISA. Analog/digital sportchronograf med datum, alarm samt stoppur med mellantid. Vattentät till 50 m. Kardborreband med läderinläggningar. Bronsfärgad boettida. Boettida. 41 mm.

31-3028 Orange urtavla 298:-
31-3029 Blå urtavla 298:-



Sportklocka VISA, lika ovanstående. Med avkortningsbart kardborreband utan läderinläggningar. Boettida. 35 mm.

31-3030 Blå urtavla. Blank dykarring. 298:-
31-3031 Röd urtavla. Svart dykarring. 298:-

139:-



Sportklocka VISA, analog. Avkortningsbart kardborreband. Boettida. 30 mm.

31-3032 Blå urtavla 139:-
31-3033 Lila urtavla 139:-
31-3034 Orange urtavla 139:-
31-3035 Gul neon urtavla 139:-



Kardborreband, VISA sport. Ett klockarmband som finns i två bandbredder. Bandbredden är flexibel.

Nr	Bandbredd	Färg	Pris/st
24-4364	16mm	Svart/Orange	39:-
24-4366	16mm	Svart/Blå	39:-
24-4357	22mm	Svart/Svart	39:-
24-4359	22mm	Svart/Blå	39:-
24-4360	22mm	Svart/Gul/Lila	39:-
24-4361	22mm	Svart/Grön	39:-
24-4362	22mm	Svart/Orange	39:-

Armbandsur med analog visning. Vattenskyddade. En serie med STUTS!



Damur, gulddoublé. Brunt läderband.

31-3017 Guldfärgad urtavla 159:-
31-3011 Vit urtavla 159:-
Damur med ställänk och gulddoublé. 319:-
31-3012 319:-



Armbandsur med resälänk. Vit urtavla.

31-3013 Herr 159:-
31-3014 Dam 159:-



Barnklocka med läderband. Pennformade visare.

31-3015 Gul 98:-
31-3016 Röd 98:-



Armbandsur, Dam. Rostfri länk och boett, 3 microns gulddoubléplatering. Svart urtavla med datumvisning. Vattentät 100 m. Miyotaverk. Självlysande index och visare.

24-4322 598:-

Armbandsur, Herr. Rostfri länk och boett, 3 microns gulddoubléplatering. Svart urtavla med multifunktion (dag, datum, 24 timmar). Miyota-verk. Vattentät 100 m. Självlysande visare och index.

31-3056 649:-

Klockarmband m.m.



Urarmband av rostfritt stål. Avkortningsbart. Stålfärgat med gulddoublé inläggningar.

24-1937-1 Ändfäste 20 mm 39:-
24-1937-2 Ändfäste 20 mm 39:-

Urarmband av rostfritt stål. Extra tunt och mjukt med avpolerade kanter. Kortningsbart med säkerhetslås. Doserad bandbredd 16-18 mm. Ändfäste 18 mm.

24-884 Pr st 29:- 10 st 219:-



Urarmband av läder med kantsöm. Bredd 18 mm. Alla banden har guldfärgat spänne.

24-3543	35:-	24-3546	35:-
24-3544	35:-	24-3547	35:-
24-3545	35:-	24-3548	35:-

Byt själv batteri i Din klocka

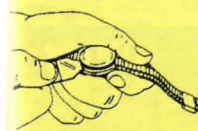

Översättningstabell: Du kan rekvidrera en särskild översättningstabell som visar vilket av våra batterier som är likvärdig med och utbytbar mot andra fabrikanter. Beställningsnr 66-330 Sändes utan kostnad

Boettkniv för öppnande av "sprättboett".

20-3476 19:-
Skruvboettöppnare för öppnande av skruvboett.

20-3477 19:-
Pincett av fiberarmerad vit plast. Längd 135 mm.

20-258 6:-



Bandstift i helstål, diam. 1,5 mm. Finns i bredder 10, 12, 14, 16, 18 och 20 mm. **Ange bredd.**

Nr	10 st	100 st
24-3243	10:-	59:-



Instrumentmejsel med sex precisionsslipade tunna klingor. Lev. m. fyra spårklingor bredd 0,9-2,5 mm, Phillips nr 1 samt syl. Förp. i plastfodral.

20-3474 39:-



Urarmband av flätad svart perlon, bredd 18 mm, längd 25 cm. Med metallspänne av förn. mässing.

Nr	12 st	12 st
24-1518	21:-	202:80

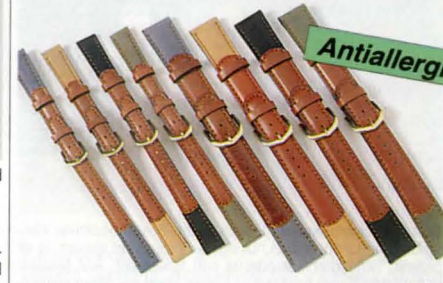

Antiallergi

Läderarmband anti-allergi utförande på både spänne och läder. Bandet är med kantsöm och två-färgat. Spännet är guldfärgat.

Nr	Bandbredd	Färg	Pris/st
24-3699	12 mm	Brun/Blå	45:-
24-3700	12 mm	Brun/Beige	45:-
24-3701	12 mm	Brun/Svart	45:-
24-3702	12 mm	Brun/Grön	45:-
24-3703	18 mm	Brun/Blå	45:-
24-3704	18 mm	Brun/Beige	45:-
24-3705	18 mm	Brun/Svart	45:-
24-3706	18 mm	Brun/Grön	45:-



CASIO

Casio original-armband. Tillverkade av uretan-material, vilket innebär att dem är slitstarka med lång livslängd. Antiallergi. *-märkt = passar även andra märken.

Nr	Modell	Bandbredd	Pris/st
24-4349		14mm	59:-
24-4355		16mm	59:-
24-4353		17mm	59:-
24-4351		18mm *	59:-
24-4354	Dyk	18mm *	119:-
24-4356		19mm	59:-
24-4348	Dyk	20mm *	119:-
24-4350		20mm *	59:-
24-4352	Dyk	22mm	119:-



Läderarmband med kantsöm. Guldfärgat spänne.

31-3040	12mm	Brunt	39:-	31-3045	12mm	Svart	39:-
31-3041	14mm	Brunt	39:-	31-3046	14mm	Svart	39:-
31-3042	16mm	Brunt	39:-	31-3047	16mm	Svart	39:-
31-3043	18mm	Brunt	39:-	31-3048	18mm	Svart	39:-
31-3044	20mm	Brunt	39:-	31-3049	20mm	Svart	39:-

Beställ via Internet: <http://www.clasohlson.se/>

Ordertelefon 0247/44 444 orderfax 0247/44 555



Stora snickarboken av Ernest Scott. Boken beskriver klassiska konstruktioner och hur du går tillväga vid starten av ett projekt, verktygen, metoderna och materialet. Alla tekniker och modeller som beskrivs är tidlösa vilket gör Stora snickarboken till en praktisk handledning under många år. 242 sidor, inbunden. **28-905**..... **237:-**

Stora boken om hobbysnickeri. Om trä som material, om verktyg och maskiner, om ytbehandling, innehåller modeller och ritningar till allehanda föremål, leksaker, olika bruksting och möbler. 192 sidor, färgfoton, svartvita foton, ritningar. Inb. **28-479**..... **189:-**

Träsvavning enligt skärmetoden. En teknik som direkt ger föremålen en slät och ren yta. Svarven med tillbehör och verktyg beskrivs ingående. Ny utökad upplaga. **28-92**..... **315:-**

Träsvavning efter gamla förebilder av Hans Mårtensson. Grundbok i träsvavning i ny utgåva. De svarvade förlagorna är från fyra århundraden. Modellerna visas både i foton och ritningar. Flertalet i full skala på löst mönsterark. Bokens första del beskriver i text och bild vilken utrustning som behövs och hur man svarvar enligt den traditionella skärmetoden. Den avslutas med ett avsnitt om ytbehandling. Bokens andra del innehåller tillverkningsanvisningar till ett femtiotal svarvade modeller. 136 sidor, ca 100 foton. Inbunden. **28-834**..... **239:-**

Instruktionsvideo om svarvning sid 70



Knivar av Bo Bergman. En praktisk bok om hur du tillverkar din egen kniv. 80 sidor, sv/v foton, teckningar, inbunden. **28-556**..... **189:-**

Knivar på mitt sätt av Bo Bergman. Knivmodeller av olika konstruktion och form. 112 sidor, färg-, sv/v foton, inbunden. **28-645**..... **198:-**

Knivsidor av Bo Bergman. 19 olika modeller som du kan göra själv. 144 sidor, 17 färg- och 243 sv/v foton. Inbunden. **28-835**..... **219:-**

Karva, snida, tälja av Gert Ljungberg/Inger A.-son Ljungberg. Här berättas om det gamla hantverket att bearbeta och forma trä med skärande handverktyg av olika slag. Boken presenterar lämpliga träslag och redogör steg för steg för olika tekniker. Modellerna är många, allt från skedar, teckspadar och hängkrokar till tråg, fat, skålar och är ofta tillverkade efter äldre förebilder. 168 sidor, foton och teckningar, inbunden. **28-903**..... **285:-**

324

Sol- och vindkraft sid 211



Hemmet av Hans Johansson. Boken för dig som har eget hus eller sommarstuga. Innehåller lättöverskådliga teckningar som steg för steg visar det du behöver för att underhålla ditt hem. Utnyttjat av boken rätt sparar du både tid och pengar. Boken borde finnas i alla hem. 201 sidor, inbunden. **28-778**..... **149:-**

Från stock till stuga. Sven-Gunnar Håkansson lär ut timmermännens yrkeskunna, ger idéer om utformning och planlösningar och är en inspirationskälla för alla som vill timra. Här finns knutar av varierande svårighetsgrad och olika hus: kåtor, jaktkojor, uthus, härbren, fåbodar, fritidshus och boningshus. En ny kraftig omarbetad upplaga med flera timmerhus. 248 sidor, foton och teckningar, inbunden. **28-282**..... **255:-**

Snickra till tomt och trädgård av Hans Mårtensson. All tänkbar handledning får du här när du ska snickra möbler, grindar, verandar, utedass, trappor m.m. Många modeller med tydliga arbetsbeskrivningar. 152 sidor, ritningar. Inbunden. **28-712**..... **276:-**

Bygga fritidsstuga. Så bygger du själv en liten stuga på 28 kvadratmeter som går att bygga till efter hand. Innehåller kompletta bygglovsritningar, färdiga att kopiera. **28-831**..... **165:-**

Gärsgår'n. Boken är ett resultat av studier, rekonstruktioner och byggande enligt äldre bondekultur. Här får den som vill återuppta detta unika hantverk god handledning, med tips om variationer i byggande, teknik och termer, från skilda landskap. Boken är rikt illustrerad, 200 sidor. Inbunden. **28-972**..... **395:-**



Bekvämt i stugan utan el. Handlar om hur man med solfångare och vindkraftverk kan få bekvämligheter som radio, TV, belysning, rinnande varmt och kallt vatten. Kyla i gasolkytskåp eller jordkällare, värme från vedkaminer eller gasol-anläggning. Praktiska lösningar på toa-problemet! Tips om 12 V-system, gasolströmning, bastu, vatten, och avlopp. Allt byggs på egna praktiska erfarenheter. 2:a upplagan med råd kring bla. vindkraftverk. **28-971**..... **65:-**

Bygg din egen värmepump. En enkel 32-sidig anvisning som visar värmepumpens princip. Samtidigt visas hur man med billigt material (köpt t. ex. på skrotfirmor) kan bygga en egen värmepump. **28-447**..... **59:-**

Solvärmeboken. Boken för dig som funderar på att ansluta solfångare till nytt eller befintligt system. Vänder sig både till självbyggaren och till den som köper en färdig anläggning. **28-829**..... **179:-**



Recept, tips och telefontelektronik. Gamla telefonmodeller, metallgjutning, hårdiga rosor, elektrisk bryne, ankare, larm, genomsynlig spegel, tips och recept. I häftet ingår en ritning på väggtelefon. **28-791**..... **49:50**

RITNINGAR, TIPS OCH RECEPT del 2. Naturlig vattenfärg. Play Do lera, knivskaft, leksaker, gipsavgjutningar, gammal kärke, tillverka cowboygevärd. Gör eget papper, varmluftsballong och balanspirk. Tillverkningsrecept m.m. **28-790**..... **49:50**

RECEPT, DEL 1 "Gamla kemiskekniska recept" Ca. 500 recept för egen tillverkning, färger, likörer, olika typer kitt, kosmetika, tvål, kryddor, insektsmedel, fernissor, metalleringar, skokrämm, bets m.m. **28-348**..... **49:-**

KEMISK TEKNISKA RECEPT DEL 2. Vax, åldring av virke, lim, beck, metallfärgning, svart, pyroteknik, krigssmör, spissvärta, extrakt av växter, spec, blått, lemonadpulver, m.m. **28-590**..... **49:-**

Ritningar, tips och recept. Tema skog och mark. Ur innehållet: kolarkojor, spånger, färger, matt, rökerier, engångs-spis, myggmedel, mat, kokgroppar, enbärdricka, praktiska råd m.m. 48 sidor. **28-711**..... **43:50**

Recept, tips och experiment. Ur innehållet: skivvalla, termit, barkbröd, klister, tabeller, experiment, recept för diverse fabrikationer. **28-714**..... **49:-**

Trolldeg från början visar hur man med enkla ingredienser som mjöl, vatten och salt kan trolle fram de finaste figurerna. Beskriver arbetstekniken steg för steg och visar hur man skapar egna små konstverk. Trolldeg passar alla som tycker om att arbeta med händerna, oavsett ålder. 48 sidor, 17 foton, 40 teckningar, ca 40 modeller. **28-820**..... **79:-**

Tjäna pengar på egna idéer av Göran Carlsson. Boken för Dig som går och bär på idéer och funderar på om de har något värde. Den visar Dig hur Du testat Dina idéer på flera olika sätt och ger Dig en säkrare bedömning innan Du satsar några pengar. Boken beskriver även ett sätt att hitta egna affärsidéer, hur de första kundkontakterna och de första försöken att sälja kan gå till samt några praktikfall. 123 sidor. **28-907**..... **97:-**

Ordertelefon 0247/44 444 orderfax 0247/44 555

325



Korsordslexikon från A till Ö av Lennart Nilsson. Över 240.000 synonymer, associationer och ämnesord. Allt samlat i en enda del, så att du slipper allt tröttsamt släande och letande fram och tillbaka som i traditionella lexikon. 1078 sidor. Inbunden. **28-774**..... **209:-**

Prismas små ordböcker med ca. 30.000 uppslagsord. Modernt ordförråd. Enkla uttalsanvisningar. Storf. 145x90 mm. Mjukband. **28-783** Sv.-Engelsk, Eng.-Sv. **79:-**
28-784 Sv.-Tysk, Tysk.-Sv. **79:-**
28-785 Sv.-Spansk, Spansk.-Sv. **79:-**
28-786 Sv.-Italiensk, Ital.-Sv. **79:-**
28-787 Sv.-Fransk, Fransk.-Sv. **79:-**

Frågesport för stora och små. Frågesport i olika former är populära. Det framgår inte minst av TV-utbudet, där frågesportsprogrammen avlöser varandra i kanalerna. I den här boken är 2.500 frågor samlade. Enklare och svårare frågor avlöser varandra. Med lång betänktid är kanske flertalet av dem lätta att svara på. Men om det gäller att svara snabbt - som i frågesportprogrammen i TV - då blir det genast svårare. Bjud upp till en spännande frågetävling hemma, i skolan, på fritids, i idrottsklubben, i vänkretsen osv. Tävla gärna i lag så att alla kan vara med. 128 sidor, inbunden. **28-980**..... **85:-**

Gör dina egna 3-D bilder av Göran Lundström & Kaisanders Sempler. Iden här boken får du lära dig hur du med enkla medel kan göra dina egna tredimensionella bilder. Och för den som vill gå vidare och göra bilder i något av de relativt enkla dataprogram som finns, är det viktigt att förstå hur 3D-bilder är uppbyggda och hur vår hjärna uppfattar dem. Boken kan med fördel användas i tecknings- och matematikundervisningen på låg- och mellanstadiet. **28-975**..... **69:-**

Perpetuum Mobile och andra mysterier. Vi får ta del av hur man kämpat för att lösa drömmen om evighetsmaskinen. Vidare behandlas astrologin, slagrutin, flygande tefat och intelligenstester. Har ni egna funderingar inom dessa områden, bör ni läsa denna bok. 168 sidor och ca 200 bilder. **28-270**..... **64:-**

Klassiska klurigheter av Verner Lindblom. Allt från riktiga klassiker till helt nya gåtor, ordlekar och räkneproblem. 224 sidor, inbunden. **28-705**..... **128:-**





MIG-MAG svetsning i bilplåt. Handboken behandlar främst svetsning i bilplåt, men är även användbar vid andra arbetsuppgifter med MIG-MAG metoden. 28-596 109:-

Elsvetsning för hobby och hantverk. Behandlar grundläggande elsvetsteknik. 28-597 109:-

Gassvetsning för hobby och hantverk behandlar svetsning, lödning, skärning och värkning med gassvets. 28-600 109:-

Metallsvarvning för hobby och hantverk. En praktisk handbok. 28-649 109:-

Plåt och lack behandlar plåtslageri, spackling samt grunderna i sprutmålningsteknik. 28-679 109:-

Metaller - Praktisk materialteknik hur stål, aluminium, gjutjärn med flera metaller är uppbyggda och hur de kan anpassas för olika användningsområden. 28-700 109:-



Karlbeo handbok, ny omarbetad utgåva, nr. 14. "Verkstadsindustrins bibel" uppslagsbok för tekniker inom alla områden. Innehåller det mesta om verkstadsteknik. Den nya utgåvan, som omfattar 1327 sidor och 822 figurer, har kompletterats med nyskrivna avsnitt om bl.a.: CAD/CAM, datorer, investeringsbedömning, kompositmaterial, pulvermetallurgi, svarfråsnings, kvalitetsstyrning, ISO 9000, arbetspsykologi. Inbunden. 28-698 590:-

Materiallära. Behandlar utförligt olika material, tillverkningsmetoder, sammansättning och egenskaper. Boken innehåller även materialspecifikationer enl. svensk standard. Ca 550 sidor. Inbunden, ny utgåva. 28-733 490:-

Verkstadshandboken. En praktisk hjälpeda för verkstadsindustrins vardag. Tack vare det överskådliga uppbygget och det lilla kompakta formatet kan du ha alla aktuella uppgifter nära till hands i bakfickan - under utbildningen, i arbetet, på kontoret och verkstadsgolvet. Ur innehållet: Fråsnings, svarvning, slipning, gängor, CNC-teknik, svetsning, plåtbearbetning, mätning, ytjämnhet, toleranser, elteknik, material, maskinelement m.m. 340 sidor. Ny utgåva 1995. 28-832 329:-



Rutiga kokboken av ICA provkök. En klassiker i köket. Grundkokboken för stora och små hushåll med över 1500 recept. 768 sidor, över 500 färgfoton. Inbunden. 28-762 269:-

Sju sorters kakor i sin 73:e reviderade upplaga och firar samtidigt sin femtiönio födelsedag. Denna jubileumsupplaga innehåller naturligtvis alla efterfrågade favoritrecept ur tidigare upplagor men också en del helt nya. Alla bakverken, ca 300 st, visas på färgbilder. 192 sidor, färgfoton, inbunden. 28-825 69:-



Videofilm "Gör det själv 1" under vägledning av Erik Bergsten. Kassetten innehåller: Inredning, isolering av vind, Tilläggsisolering, Inredning källare, Lägga parkett, Mura, putsa och laga samt Fönster och altandörrar, montering. 28-941 159:-

Videofilm "Gör det själv 2" under vägledning av Erik Bergsten. Kassetten innehåller: Gjuta plintar, spräcka stenar, Bygga friggebod, Montera braskamin, Byta innerdörrar, Byta ytterdörrar. 28-942 159:-

Videobok om hur du lär dig köra bil. Ta körkort med "Teknikens Värld" är ett komplett trafikskolepaket för dig som tänker lära dig köra bil privat. Filmen är uppdelad på 20 lektioner. Innehåller all teori som ingår i den nya kursplanen, blanketter för körkortstillstånd och hälsodeklaration, Sveriges vägmarken och körkortets ABCDE. Alrik Söderlind är lärare i de 20 lektionerna. Speltid: 110 minuter. 28-930 395:-

Videobok om hur du tar föränting för båt. Boken innehåller allt om navigation och båtkunskap och följer kursplanen för utbildning fram till föränting. Speltid: 150 minuter. 28-925 169:-

Lär Dig svetsa bilplåt, videofilm. En professionell plåtslagare lär dig att svetsa bilplåt med mig-mag svets. Du lär dig bl.a. byta skärmkanter, trösklar och framskär. Laga dörrar och göra egna plåt detaljer. Dessutom får du lära dig hur du monterar och justerar din svets för bästa resultat. Till stöd för minnet medföljer ett enkelt häfte där arbetsgängen för varje moment beskrivs. 28-921 249:-



Måla i olja. Här får man lära sig att förstå de vanligaste principerna och teknikerna inom oljemåleriet; komposition, återgivning, direktmålnings och målning i etapper, simultan kontrast och komplementfärger. Boken innehåller även en kort historik över oljemåleriet samt det material och de redskap som behövs. 112 sidor, genomillustrerad i fyrfärg. Inbunden. 28-818 169:-

Måla akvarell. Här får man lära sig förstå de vanligaste principerna och teknikerna inom akvarellmåleriet och lära sig skapa egna akvarellmålningar. Boken innehåller även en kort historik över akvarellmåleriet samt det material och de redskap som behövs. 112 sidor, genomillustrerad i fyrfärg. Inbunden. 28-817 169:-

Korgmålnings av Margareta Ekeroth-Lind. Att måla och dekorera korgar och andra träföremål har blivit en hobby som allt fler ägnar sig åt. Här finner du inspirerande mönster för korgar, t.ex. blomkorgar, bärkorgar, brödkorgar eller enbart prydnadskorgar. Du kan lära dig måla sommargränglar och växter som smultron, blåbär, näckrosor och ljung m.m. 48 sidor, inbunden. 28-902 135:-

Textning, handbok i kalligrafivärd Lars Laurenti. Denna grundbok är tänkt att stimulera yng som gammal att ta del av en av de mest stimulerade uppfinningarna i mänsklighetens historia, nämligen våra bokstäver och vårt alfabet. Här beskrivs grundövningar, material och tekniker samt olika kalligrafiska stilar. 64 sidor, inbunden. 28-894 129:-



Kryddor i stället för medicin. 19 av våra vanligaste kryddor beskrivs, dels hur de används i maten, dels deras medicinska effekter. 45 sidor. Förf. Anja Arneving. 28-701 49:-

Anjas 20 bästa hälsörter. Insamling, torkning, beredning av örter, samt korta och enkla tips hur Du kan använda örterna som huskurer mot våra vanligaste krämpor. 50 sidor. Förf. Anja Arneving. 28-713 49:-

Kloka boken är uppbyggd kring tio hälsoråd, med motivering. Det handlar om kost, terapeutiska massagepunkter, homeopati, huskurer och annan gammal klokskap. En bok alla bör läsa. 54 sidor. Förf. Anja Arneving. 28-702 49:-

Alternativa tankar och åtgärder vid allergi. Boken beskriver allergins förmodade orsaker, utlösande faktorer och symptom. Vilka förändringar vi själva kan lindra våra allergiska besvär med, t.ex. vitaminer, mineraler, naturläkemedel, homeopatiska preparat och andra praktiska åtgärder. Förf. Anja Arneving. 28-823 49:-



Massageboken är utsökt vackert och instruktivt illustrerad. Den visar klart och tydligt, steg för steg, hur man ger massage från topp till tå. Boken beskriver också två andra behandlingsmetoder nämligen shiatzu och zonterapi. Andra intressanta kapitel är: Den mänskliga beröringen, kroppsläsning och Anatomi. 192 sidor. 28-478 229:-

Zonterapi med 20 nya punkter av Maj Lis Hagenmalm. Zonterapi är idag en populär behandlingsmetod, speciellt för vanliga åkommor som man inom konventionell sjukvård inte klarar av så lätt: huvudvärk, migrän, allergi, förstoppning, magkatarr, urinvägsproblem etc. Här får du lära dig hur man behandlar ett stort antal sjukdomar. Du får även tips om enklare homeopatmedel, örter och vitaminer. 128 sidor, inbunden. 28-824 219:-

Handbok för själen. Om du har förlorat din själ eller om du känner att din själ behöver ny inspiration och näring, är den här boken en guldgruva att ösa ur och ständigt komma tillbaka till. Utan tvekan har 1900-talet dominerats av en materiell världsåskådning på bekostnad av det inre livet. Det är hög tid att tänka om och hitta balans om vi och vår planet ska överleva. Den här boken, som innehåller en stor samling visdomsord, insikter och råd skrivna av ett 30-tal själsligt/andligt inriktade, framstående amerikanska författare, vittnar om en långtan efter balans och en vilighet att på bred front återuppväcka våra själar. Varje skribent berättar hur han eller hon själv gör för att hålla ständig kontakt med sin själ. 195 sidor, inbunden. 28-981 265:-

Tio steg till ett bättre liv. Av Bob Greene och Oprah Winfrey. Vill du få kontroll över ditt liv och din vikt? Vem kan då bättre hjälpa dig än Oprah Winfrey, som själv provat alla tänkbara bantningsdieter och som gått ner i vikt och upp igen ett antal gånger? Men år 1992 förändrades hennes liv: då mötte hon Bob Greene, känd fysiolog och personlig instruktör med inriktning på friskvård, viktnedgång och motivation. Han visade hur hon skulle äta och motionera, men också hur hon skulle stärka sitt självförtroende, så att viktnedgången blev permanent. Här beskrivs i tio steg exakt hur Oprah gjorde. Du får också läsa utdrag ur hennes dagbok om hennes vedermödror och knep för att följa programmet. 256 sidor, 59 färgfotografier, 21 färgteckningar, inbunden. 28-978 245:-

Healing med bioenergi och tankekraft för var och en av Förf. Boris Aranovich ger en lättbegriplig beskrivning av metoder som gör det möjligt att med bioenergi och tankekraft få fram nya dolda reserver hos människan, förbättra hälsan och höja livskvaliteten. Metoderna, vars effektivitet har visats under många års tillämpning, kan man framgångsrikt använda på sig själv såväl som på andra människor. 176 sid 70 illustrationer. 28-974 240:-





Min första experimentbok av Angela Wilkes. Har du också funderat över varför vulkaner plötsligt kan få utbrott, varför flygplan kan lyfta eller varför magneter kan dra till sig metallföremål? I den här boken får du inte bara svar på dessa frågor, du får också veta hur du gör en flaskvulkan, skapar det perfekta pappersplanet eller tillverkar ett magnetfiskespel. Boken är full av spännande och lockande experiment som du kan göra av sådant som ofta finns hemma eller är lätt att skaffa. Tydliga anvisningar och instruktiva fotografier hjälper dig, steg för steg, att utföra experimenten på ett enkelt och säkert sätt. Och du får naturligtvis veta varför saker och ting händer. Både det du behöver och det färdiga resultatet visas i naturlig storlek. Min första experimentbok är lika rolig för barn och vuxna. 255x330 mm. 48 sidor.

28-977 189:-

Stora Aktivitetsboken av Angela Wilkes. Innehåller massor av tips och idéer på vad man kan göra av billiga och lättillgängliga material. Här finns fantasifula och användbara smycken, leksaker, godsaker, presenter och mycket annat för alla åldrar. Det är bara att sätta igång att måla, bygga, baka, sy och plantera. Stora Aktivitetsboken är utmärkt att ha till hands när det regnar, när barnen är sjuka eller när man helt enkelt har lust att skapa något alldeles eget. Enkla steg-för-steg-instruktioner. Tydliga foton som visar hur man går tillväga. Lockande tips och idéer som inspirerar till egna variationer. 64 sidor. Rikt illustrerad i fyrfärg.

28-976 197:-



Kul att kunna är en praktisk serie, gjord så att barn och vuxna skall kunna lära sig hur saker fungerar. Genom att göra de lätta experimenten kommer läsaren att tillägna sig vetenskapliga principer.

Om ljus	28-561	64:-	Om växter och djur	28-731	64:-
Om luft	28-562	64:-	Om årstiderna	28-732	64:-
Om vatten	28-563	64:-	Om ljud	28-651	64:-
Om rörelse	28-564	64:-	Om väder	28-652	64:-
Om smäckryp	28-729	64:-	Om elektricitet/ magnetism	28-653	64:-
Om våra träd	28-730	64:-	För unga kemister	28-654	64:-

328

Världsatlas för familjen. Helt ny uppdaterad utgåva, både vad gäller landsgränser och flaggor, av denna mycket populära världsatlas. Detaljerade och översiktliga kartor över hela vår föränderliga värld. De nordiska länderna avbildas i utförliga kartor i extra stor skala. En unik digital teknik har använts, som möjliggör mycket hög aktualitet. 276 sidor, kartor, färgfoton, teckningar. Inbunden.

28-692 229:-

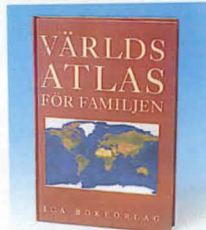

Elektronik från början ger en enkel och lättfattlig inblick i elektroniks grunder. Går igenom ström, spänning, resistans m.m., med hjälp av överskådliga vattenmodeller. 48 sidor.

28-810 34:50

Fakta om el - grunderna. En enkel och lättillgänglig introduktion till den grundläggande ellära. Boken förklarar elteknikens fysikaliska bakgrund och vanligast förekommande begrepp såsom parallell- och seriekoppling, energi, effekt, lik- och växelström osv. 80 sidor.

28-467 158:-



Måla gammalt på nytt sätt. Av Lena Holmsäter/Maria Lilliecreutz Modin. Den här boken visar hur ett 40-tal möbler och pryglar från vindar och auktioner förvandlas, steg för steg. Nya möbler blir som "gamla" och gamla möbler som nya, med enkel och rolig målnings teknik som alla vägar sig på. Boken visar också hur man fräschar upp möbler med överdrag i tyg och hur man hänger upp gardiner på annorlunda sätt. Att det går att skapa ett personligt hem utan att lägga ner en förmögenhet på nya möbler - det är man övertygad om efter att ha tittat i denna bok. 96 sidor, 150 färgfoton. Inbunden.

28-979 240:-

Förgyllning av Pontus Tunander. En praktisk handbok för den som vill arbeta med förgyllning i olika hantverk eller restaurera förgyllda föremål. Efter en historisk översikt följer redogörelser för de material och verktyg som fordras och ingående beskrivningar av de olika förgyllningsmetoderna. Därtill kommer en ömbärlig receptsamlning och tabeller över olika oljors och bindemedels egenskaper. ca: 100 sidor illustrerad i färg.

28-973 240:-

Beställ via Internet: <http://www.clasohlson.se/>



Sittdyna av förnädd cellpolyeten med slutna celler. God värmeisolerande förmåga, reflekterar kroppsvärmen omgående. Storlek utfälld: 40x30x0,7 cm, ihopviktt: 30x10x2,8 cm.

34-4008 19:-



Sittvärmare av värmereflekterande material. Skummad polyeten med slutna celler kring en kärna av aluminiumserad P.P. folie 0,018 mm.

35-1464 12:50



Akva-Glas. Vattenfilter med silverimpregnerat aktivt kol. Filtrat ger ca. 1000 liter rent vatten. Dödar effektivt bakterier, tar bort tungmetaller, klor, dålig smak och lukt ur vattnet. Lämplig att ta med sig i naturen och på resan. Bruksanvisning och plastglas 0,5 l medföljer.

34-3734 59:-



Handvärmare för kalla dagar. Idealisk för fiskare, jägare m.m. Värms med brännstavar som ger värme upp till 8 tim.

24-387 29:-

Brännstavar till handvärmare. 12 st/sats.

24-388 19:-



Din räddare i nöden! Värme utan elström!

Fotogenvärmare TOYOSET, japanska kvalitetsvärmare med batteritändning

POD 8K Svenskillverkad fotogenvärmare som brinner med ren blå osfri låga. Robust, enkel konstruktion. Försedd med tipskydd. Diam. 310 mm, höjd 560 mm, vikt 5,5 kg. Tankvolym 4,8 L. Effekt 2200 W. Brinntid ca: 18 tim.

44-3595 1695:-

Fotogenvärmare RB-20 Effekt 1900W. 6 liter tank. Brinntid ca: 30 timmar. Denna värmare lyser även upp rummet. Mått diam. x höjd 400x450 mm. Vikt 6,8 kg. Testad i tidningen **Vi bilägare** Nr 19 (1995) med resultatet **flest plus**.

44-4314 1995:-



Fotogenvärmare DC-60. Effekt 2200W. 6,4 liters tank. Brinntid ca: 30 timmar. Vikt 9 kg. Mått diam. 441 x höjd 540 mm. Testad i tidningen **Vi bilägare** Nr 19 (1995) med resultatet: **bästa köp**.

44-4316 2495:-

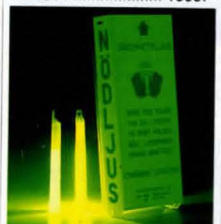

CYALUME Lysstavar. Säkerhetsljus för hemmet, arbetet, fordon etc. Kan användas i alla miljöer. Fungerar utan värme, eld eller batterier. Lyser även under vatten. För användas i explosiv miljö. Godkänd av sprängämbetsinspektionen, arbetarskyddsstyrelsen, försvarset, sjöfartsverket.

Ledljus 12 tim. Finns i gult (G), rött (R) och orange (O). Nr Färg Pr st 10 st

32-3126 G 29:- 260:-

32-4902 R 29:- 260:-

32-4905 O 29:- 260:-

Ledljus 8 tim. Finns i blå (B) och vit (V).

Nr Färg Pr st 10 st

32-4903 B 29:- 260:-

32-4904 V 29:- 260:-

Högintensivljus 30 min Gult.

Nr Pr st 10 st

32-3127 29:- 260:-



Rensband av fjäderstål. För avloppsrensning. Effektivt hjälpmedel vid totalstopp i avloppsör. Längd 7,5 m.

30-1761 31:-

Vakuum/Suggump Mycket effektivt vid avloppsrensning. Lev. med 2 munstycken diam. 7 och 16 cm. Höjd 40 cm.

34-3554 49:-

Vaskrensare Neveri Stop. Svenskt patent Nr: 275153. Inga rörliga delar, bara trycka och suga.

34-4032 39:-

Kikare



Kikare med antireflexbehandlad optik. Okular försett med syn-
tettgummklädsel. Bärrem, väska, okular- och optikskydd medf.
34-2170 7x35 Vikt 615 g 269:--
34-3273 10x50 Vikt 755 g 389:--

Kompaktkikare 8x21 i regnskyddande svart kraftig gummi-
klädsel. Med centruminställning, dubbelt antireflexbehandlad
kvalitetsoptik. Synfält 7,0°. 1000 m/122 m. Vikt 200 g. Lev.
med väska.
34-3272 349:--



Kikare Pegasus R-Line. "Fix focus" 8x40. Vidvinkel - antire-
flexbehandlad. Med denna kikare behöver man ej ställa in
skärpan, ögonen anpassar sig efter optiken. Tillbehör: bär-
remmar, väska i nylon samt okular och objektivskydd.
34-4531 695:--



Jakt- och marinkikare 7x50. Överklädd med stöt- och regn-
skyddande grönt eller svart kraftigt gummi. Optiken antire-
flexbehandlad och av japansk toppkvalitet. Vikt 870 g. Syn-
fält 6,5°. 1000 m/113 m. Med väska och remmar.
34-2912-1 Svart gummiklädsel 695:--
34-2912-4 Grön gummiklädsel 695:--



Kikarglasögon. Förstoring 2,8x. Okularinställning. Först-
klassig AR-behandlad optik.
34-676 419:--

330

Stativ till kikare sid 278



Kikare Vixen Ultima. Japansk läderklädd kvalitetskikare
med extremt hög optisk prestanda. Uttag för L-stativfäste.
Rekommenderad av ornitologer.
Nr Först. Synfält v/1000m Närgräns Vikt Pris
34-3752 10x42 115 m 5,5 m 570 g 1895:--
L-stativfäste möjliggör montering av kikare, med uttag för L-
fäste, på ex.vis kamerastativ.
24-2932 79:--



Kikare 8x20. Mycket lämplig för fritidsfolket. Storlek endast
95 mm lång och 33 mm i diameter. Denna kikare har ett
unik användningsområde: förutom vanlig natur- och teaterkikare
kan man även studera blommor, insekter m.m. på mycket
nära håll med full skärpa från 0,3 meter till oändlighet.
34-3187 645:--

Tubkikare med bra optik, antireflexbehandlade linser.
Objektivdiameter 30 mm. Teleskopiskt utdragbar i tre delar
med förmåsingade rör. Längd ihopskjuten 18 cm. Utdraget
längd 34 cm. 25 x förstoring.
34-3821 269:--



Målkikare. En liten behändig kikare med mycket god optik.
Längd endast 26 cm och vikten 370 g gör den lämplig såväl i
naturen som på skjutbanan. Ljusöppning: 50 mm, förstoring:
20x. Fokuserar från 7 m. Monteras lämpligen på ett fotosta-
tiv (medföljer ej).
34-3472 1195:--

Optik



Lupp med infattning av svart
bakelit, storlek 30x36 mm.
Nr först. fokus Pris
24-470 2,5 ggr x 4" 29:--
24-471 3,5 ggr x 3" 29:--
24-472 5 ggr x 2" 32:--
24-473 8 ggr x 2" 39:--
Urmakarlupp, s. k. stenhåls-
lupp. 12x förstoring.
24-474 44:--



Läsglas med inbyggd belys-
ning. Rektangulärt glas 10x5
cm. Infattning av plast. Vänd-
bar belysning för höger- eller
vänsterhänta. Passande bati-
teri 2 st typ R6 (medföljer ej).
Reservlampa 2,5 V/0,3 A,
E10-sockel. Först. 2 / 6 ggr.
34-3248 64:--



Läsglas med extra lupplins
med dubbel förstoring inlagd
i kanten av stora linsen.
Infattning och handtag av
svart plast.
Nr Diam/Först Pris
24-61 48 mm / 2 ggr 26:--
24-62 62 mm / 2 ggr 34:--
24-63 75 mm / 4 ggr 39:--



Förstoringsglas med 3 lin-
ser som ger 2,5, 5 eller 7,5
ggr förstoring. Linsdiam. 22
mm. Ihopfällbar.
24-1774 59:--



Läsglas med japanska glas-
linser med hög kvalitet. För-
nicklad infattning med skaft
av bakelit.
Nr Diam Först. Pris
34-84 60 2,5 ggr 64:--
34-85 75 2,0 ggr 85:--
34-86 100 2,0 ggr 139:--



Förstoringsglas med 45 mm
glaslins. Vridbart infäst i fodral
av vinyl. Förstoring 3,5 ggr.
24-23 40:--



Dörrkikare med extra brett synfält. För montering i ytterdör-
rar. Monteras i 14 mm hål, i 34-54 mm tjock dörr.
Nr Pr st 10 st
24-751 Förkromad metall 29:-- 195:--
24-760 Mässingfärgad metall 29:-- 195:--
24-759 Kopparfärgad metall 29:-- 195:--

Dörrkikare lika ovanstående, montering i 50-75 mm dörr.
Nr Pr st 10 st
24-761 Förkromad metall 35:-- 220:--
24-762 Mässingfärgad metall 35:-- 220:--
24-752 Kopparfärgad metall 35:-- 220:--

Köpinformation sid 364,

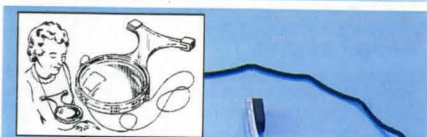

Förstoringsglas. Glaset är även försett med ett litet fält
med extra förstoring. Diam. 10 cm. Först. 2 / 6 ggr.
34-3418 39:--



Pannlupp med ställbart
pannband för bästa fäste
runt huvudet. Optiskskärmen
är uppfällbar. Två olika för-
storningar är möjliga: 2,2 samt
3,3 ggr. Linserna är tillverka-
de i acrylplast.
34-3816 189:--



Lupp "Jätten" 19 cm hög.
Hopfällbar. Linsdiam. 10 cm.
Graderad ram i mm och cm.
Idealisk för frimärksamlare,
fotobilder m.m. Först. 4 ggr.
34-90 69:--



Kartlupp med 75 mm förstor-
ningslinse och 100 mm diam.
upplöst kåpa. Handtag med
plats för batt. Längd 23 cm. 2
st batterier typ R14 (medf.
ej). Först. 1,5ggr.
34-65 55:--

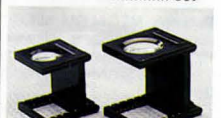

Trådräcknare, hopfällbar fick-
modell med mm-gradering
på fotramen.
Nr Grader. Först. Pris
24-2118 0-20 mm 8 ggr 24:--
24-2119 0-30 mm 5 ggr 28:--



Lupp med genomskinlig fot och ställbar focus. Förstoring 8
ggr. Storl. 45x40 mm.
34-273 39:--

Lupp med genomskinlig fot. Storlek diam. 65 mm, höjd 55
mm.
34-3720-3 Förstoring 3 ggr 44:--
34-3720-6 Förstoring 6 ggr 49:--

N = Ny produkt i årets katalog.

331

Glasögon

Läsglasögon

... för er som använder glasögon vid läsning och handarbete. Man förlägger dem lätt och behöver därför några extra par hemma, på arbetet, i bilen, hobbyrummet, på resan, i fiskeväskan m.m.

Glasögonen är tillverkade i högkvalitativt optiskt akrylglas, vilket gör dem lätta, starka samt att det går lätt att justera till lämplig passform.

Samtliga bågar är anti allergibehandlade.
Vid order uppge artikelnummer och styrka.

Finns i styrka +1,0 till +3,5



24-4665 39:-

24-4666 49:-

Finns i styrka +1,0 till +4,0



24-4667 49:-

24-4664 39:-

Finns i styrka +1,0 till +4,0



24-701 29:-

24-4668 79:-



Putsduk MEGALOM MICRO CLEANER. Rengör effektivt kamera-, kikarlinser, glasögon, juveler, TV-, dataskärmar. Repar ej, tvättbar (lika effektiv efter många tvättar). Storlek 21x21 cm. Skruvmejsel med två klingor för rep. medföljer.

24-3406 41:-
Glasögonhållare. Fästes med dubbelhäftande tape. Mycket bra i bilen, båten och husvagnen.

35-1244 9:50
Glasögonfodral, klätt med kraftigt gummi.

24-3444 16:50
Glasögonfodral i metall med överdragen skinnimitation. Ger dina glasögon en säker förvaring mot slag och klämskadorna.

34-3864-1 Svart 39:-
34-3864-7 Brunt 39:-

Glasögonhållare. Utmärkt vid sport, rörligt arbete eller vid aktiviteter som kräver att glasögonen sitter på plats. Justerbart via karborreband i nacken.

24-3923 12:50



Glasögonhållare av flätad nylonnodd. Båres löst hängande eller åtspända. Svart. Nr Pr st 12 st

24-726-1 9:- 48:-

Glasögonhållare. Kedja i gulmetall.

24-4670 24:-

Glasögonhållare. Kedja i vitmetall.

24-4671 24:-



Glasögon tillsats. Kläms fast på ordinarie glasögon, kan vikas upp. Finns i tre olika färger: **grå** eller **brun**, som lämpar sig till solglas, medan de **gula** är mycket bra vid dålig belysning typ mörkerkörning, dimma och dis. **Ange färg vid beställning.**

24-3747 39:-



Satellitnavigatör. GPS 2000 Magellan är en handburen elektronisk kompass som visar vägen var man än befinner sig - i bergen, i luften, på sjön. Tar emot satellit signaler och räknar ut positionen på 50 m när. Visar latitud, longitud, X och Y koordinat samt höjd över havet. Enkel att använda. Lagrar 200 namngivna positioner. Drivs med 4 st R6-batterier (medföljer ej). Storlek 167x58x33 mm, vikt 283 g.

32-5202 1995:-

Kompass, Pannlampor

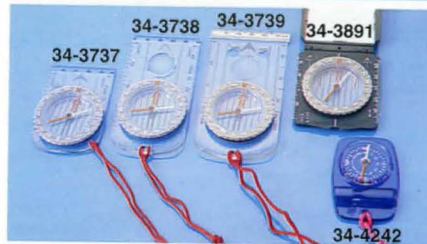

Typ 7NL-360° - Världens mest sålda kompassmodell! Bärplockarkompassen som tack vare sitt format också blivit scouternas favoritkompass. Format: 75 x 50 mm.

34-3737 85:-
Typ 3NL-360°. Allemanskompassen med förstöringsglas och uppsvängd bakkant. Lämpad för alla former av friluftsliv. Format: 75 x 50 mm.

34-3738 99:-
Typ 26-360°. Spegelsyftkompass i smidigt format, att använda både på land och till sjöss. Stor syftspegel med syftlinje för exakta riktningbestämningar. Format: 68 x 60 mm (ihopfäld).

34-3739 98:-
Typ 2NL. Allroundkompass för orientering och friluftsliv. Försedd med förstöringsglas, hål för kontrollsymbolmarkering och utbytt skalslid. Linjalen försedd med skalor 1:10000, 1:15000, 1:25000 och 1:50000 för avståndsmätning på karta. Storlek 110 x 60 mm.

34-3891 149:-
Typ 11 Whistle. Säkerhetskompass med inbyggd visselpipa. Lika lämplig i skogen som på sjön. Visselpipan är av så kallad tvåtonstyp, vilket är ett krav i sjösammanhang.

34-4242 79:-

34-4239 175:-
Modell 40. Med klockkompass i armbandsställare riskerar man aldrig att lämna hemmet utan kompass. Finns i två utföranden, med resp. utan lysfärg på kompassrosen. Ett verkligt smart sätt att alltid hålla koll på väderstrecken.

34-4240 Utan lysfärg 53:-
34-4241 Med lysfärg 65:-

SILVA STAR 58. Den idealiska kompassen för mindre båtar och bilar. Fast eller löstagbar montering, vertikalt, horisontalt, sluttande eller i taket. Inbyggd belysning (12 V) och kompensator. Stabil 360° skala, vikt 165 g. Avläsning sker direkt mot det främre styrstrecket.

34-3414 375:-

Typ 15 TD-CL. Den klassiska spegelsyftkompassen som i detta utförande är försedd med både missvisningseliminering samt inbyggd lutningsmätare för mätning av fjällslutningslutningar etc. Det suveräna hjälmedlet för den kräsne fjällmanniskan/expeditionsmedlemmen.

34-3892 395:-



34-4537

34-4538

Pannlampa 365 Allroundpannlampa i halogenutförande. En reflektor med en halogenglödlampa (10W). Elastiskt band runt huvud ger hög komfort och enkel tillpassning. Fast band över huvud gör att lampan sitter stabilt vid löpning. Väska och batterikassett för 6 st R20-batterier. Vikt 245 g.

34-4537 529:-

Pannlampa SILVA Mica SL SILVA Mica SL ger det bästa ljuset på marknaden. Den lägsta vikten, endast 160 g. Högpolerad aluminiumreflektor ger överlägsen lång och jämn ljusbild. Den unika flexibla huvudställningen gör den mycket användbar med eller utan hjälm.

34-4538 845:-

Glödlampa LP 12:-

Reflexväst S 84:-

Reflexväst L 84:-

34-4541 84:-



34-4239

34-3414

34-3892

34-4240

34-4241

Typ 27. Silvas "lilla svarta". Liten i handen men stor i skogen. En miniatyr av den klassiska typ 15. Har inbyggd solur samt säkerhetsnål för att kunna pinnas fast på jacka eller dylikt och ha händerna fria, men ändå hålla kompassriktningen.

34-4239 175:-

Modell 40. Med klockkompass i armbandsställare riskerar man aldrig att lämna hemmet utan kompass. Finns i två utföranden, med resp. utan lysfärg på kompassrosen. Ett verkligt smart sätt att alltid hålla koll på väderstrecken.

34-4240 Utan lysfärg 53:-
34-4241 Med lysfärg 65:-

SILVA STAR 58. Den idealiska kompassen för mindre båtar och bilar. Fast eller löstagbar montering, vertikalt, horisontalt, sluttande eller i taket. Inbyggd belysning (12 V) och kompensator. Stabil 360° skala, vikt 165 g. Avläsning sker direkt mot det främre styrstrecket.

34-3414 375:-

Typ 15 TD-CL. Den klassiska spegelsyftkompassen som i detta utförande är försedd med både missvisningseliminering samt inbyggd lutningsmätare för mätning av fjällslutningslutningar etc. Det suveräna hjälmedlet för den kräsne fjällmanniskan/expeditionsmedlemmen.

34-3892 395:-



34-4535

34-4536

Kompass Champion Tumkompass med vridbart, "lättagrip" hus. Testad och framtagen med världens främsta orienterare. Kapsel- och linjal konstruktion ger optimala orienteringsegenskaper. Snabb, stabil, lättaväst nål. "Dubbellärad" konstruktion. Specialmagnet i kombination med dämpskiva och "FORMULA-SQ" vätska - oslagbar kombination. Siliconfötter ger optimal friktion mot kartan. Prägling av linjal och kapselbotten ger säker inriktning av nålen mot norr.

34-4535 495:-

Kompass 5 JET Den extrema tävlingskompassen med optimala orienteringsegenskaper. Bred, mycket snabb och stabil nål för tydlig avläsning.

34-4536 459:-



Astronomiskt Teleskop Vixen 80L. Objektiv diameter: 80 mm. Focallängd 900 mm. Upplösningförmåga: 1,5". Teoretisk gränsmagnitud 12. Sökare 6x30, med kompass. Stativ: stabilt treben i lättmetall. Alt-azimutal monteringen passar endast vixen. Tillhörande utrustning: Diagonalprisma, 1 st okular 8 mm. Förstorar 112,5 ggr, 1 st okular 18 mm. Förstorar 50 ggr, 2 st fininställningsrattar på flexibel axel. Svensk bruksanvisning medföljer. 44-3469 4400:-

Spegelteleskop Vixen R 114. Primärspiegel diameter: 114 mm. Focallängd: 900 mm. Upplösningförmåga: 1,2". Teoretisk gränsmagnitud: 12. Sökare: 6x24 mm. Stativ: stabilt treben i lättmetall. Alt-azimutal monteringen passar endast vixen. 1 st okular 18 mm. Förstorar 50 ggr, 2 st fininställningsrattar på flexibel axel. Svensk bruksanvisning medföljer. 44-3468 3995:-



Astronomiskt teleskop TW700BT. Objektiv diameter: 60 mm, focallängd: 700 mm, upplösningförmåga: 4,62". Teoretisk gränsmagnitud: 10,3. Sökare: 5x42, stativ: tre ben samt altazimutal gaffelmontering. Tillbehör: 1 st okular 4 mm, förstorar 175 ggr, och 1 st okular 12,5 mm, förstorar 56 ggr. Barlowlins och svensk bruksanvisning medföljer. 44-4398 995:-



Mikroskop stereo. Ett specialinstrument för dissekeringsarbete, geologer, stenslipare m.m. Dubbla linssystem med prismasystem. Levereras med ett par okular 10x samt ett objektiv 2x. 34-3585 1195:-

Extra tillbehör till 34-3585.
 24-3578 Okular par 15x 495:-
 24-3579 Okular par 20x 595:-
 24-3580 Objektiv 1x 329:-
 24-3581 Objektiv 3x 279:-
 24-3582 Objektiv 4x 379:-

Mikroskop med 3 revolverobjektiv: 4x, 10x och 40x. Okular 10x. Stativet är tillverkat i gjuten metall, bordet i plast med fjäderhållare för objektglas. Höjd: 30 cm, vikt 1,2 kg. 34-3750 995:-

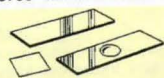

Objektglas storlek 18x58 mm, 0,80 mm tjockt. 50-pack. 24-480 59:-
Objektglas. Lika 24-480 men med finslipad fördjupning. 10-pack. 24-481 59:-
Täckglas storlek 18x18 mm, 0,15 mm tjockt. I askar om 100 st. 24-479 18:-



Fickmikroskop med inbyggd belysning. Högklassig optik med 30x förstoring och ratt för bästa inställning av skärpan. Drivs med två st R6 batterier (medföljer ej). Storlek 5x2x14 cm. 34-829 220:-



Astronomi. Så börjar man. Handbok i astronomi av Sven O. Rehnlund. 28-745 249:-

Stjärnhimlen. en vägvisare i natten med unik planet- och stjärnsökare. Av Uno Jönsson. 28-746 329:-



Fickmikroskop med 30x förstoring och ratt för bästa inställning av skärpan. Längd 14 cm. Diam. 2 cm. 24-60 29:-



Elmotor Mabuchi för likström, med dubbla ferritmagneter och självmörjande lagerbussningar. Går åt båda hållen genom polvändning. Kompakt 3-delat ankare med kollektor. Fungerar även som generator. Storlek: diam. x längd. Varv: tusental pr. minut. Axeldiameter 2 mm.

Elmotor Mabuchi RS-540S. Sitter i de flesta eldrivna RC-bilar. Diam. 35 mm. Längd 67 mm. Axel 1/8"x8 mm. Drivsp. 3-9 V. Data vid 6 V obel. 12.500 v/min 1,1 A. 32-3080 54:-

Remskiva, 3-spårs, m. diametrarna 10, 8 och 6 mm.
 27-595 För axel 2,0 6:-
 27-596 För axel 2,3 5:-



Skalpell "Paragon". Skaft av plast. Längd 14 cm.
 Nr Pris/st 10 st
 20-3129 9:- 69:-



Instrumentmejselsats
 Klingor av härdat kolstål, Fyra spårmejslar 1,2-3,0 mm samt stjärnmejslar nr 0 och 1. Förp i plastlåda. 20-3311 14:-



Självljysande färg för klockvisare, strömbrytare, dekoration m.m. Färgen innehåller ej något radioaktivt ämne eller lösningsmedel. Innehåller 3,5 ml. 24-1859 12:50

Modellim Super Phatic. Ett vitlim tunt som vatten. Limmet penetrerar materialet som skall limmas och ger inte minsta tillstympelse till "rinn". Fogen är slipbar, torktiden ca 10-15 minuter, luktar inte och kan tvättas bort med vatten. Limflaskan är försedd med en kanyl, vilket gör att man kan applicera limmet noggrant och ekonomiskt. 37-1229 49:-

Aliphatic Resin vitlim idealiskt för modellbygge. Fäster snabbt, utmärkt till balsa, plywood, härdrä m.m. Limfogen är mycket motståndskraftig mot vibrationer och slag. Extra lättslipat. Fog balsa mot balsa kan slipas. Kan mättas. Helt giftfri. Flaska innehållande 112 g. 34-1927 49:-



Innehåller Nickel-Cadmium batterier. För mer information om miljö- och miljövårdsavgifter se sid 364

Sanyo Cadnica 1 N-SCRC 1,2 V/1,7 Ah. Snabbbladdningsbar högenergicell. Reglering av snabbbladdning med T.C.O.-metoden (Temp. Cut Off). Dvs. avstängning vid ca 45° C. Svart krympfilm. 23x43 mm. Nr 27-1121 Pr st 10 st 79:- 690:-

Sanyo Cadnica 1KR-1700SCE. 1,2 V/1,7 Ah. Nr 27-1052 49:- 440:-

Kontakter för egen tillverkning av ackumulatorpack. Levereras i sats om en st hane och en st hona. För 7,2 V = 6 celler. Nr Pr st 10 st 22-3066 15:- 94:-

Akkumulatorpack snabbbladdningsbart. 6 celler. 7,2 V/1700 mAh. 27-1174 198:-



Laddare för laddning av 4-8 Nickel-Cadmium-celler av storlek R6 eller R14 samt 7,2 V ackumulatorpack. Laddningsström 30-300 mA. Försedd med multiplugg och polaritetsomkopplare. An-sluts till 230 V. 37-917 69:-

Nätladdare, helautomatisk. 230 V för alla ack. paket 4,8-8,4 V / max. 3A. Känner själv av när acken är färdigladdad och övergår då till underhållsladdning. Laddtid 25-35 min. Inbyggd timer som skydd mot överladdning. Skydd mot överhettning av laddaren. 37-1222 440:-

Solpaneler



Solcells-panel. Omvandlar solljuset till elenergi, 0,45 V/400 mA. Storlek 95x65x6 mm. Med bygel för seriekoppling. Nr Pr st 10 st 32-525 39:- 295:-

Solcells-panel. Uttag för 3, 6 och 9 V. Lärmar 50 mA vid fullt solsken. 1,5 m. ledning medföljer. Batterifack för laddning av 2 st. nickelcadmiumbatterier storlek R6. Stl. 165x95x20 mm. 32-3639 135:-



Modeller i skala 1:18. Tillverkade i metallmed hög finish. Motor och inredning av plast. Öppningsbara dörrar, motorhuv och bagagelucka. Modellerna har fungerande styrning.

37-1237	Shelby Cobra -64	169:-	37-2042	Chevy Bel Air -56	169:-
37-2044	Shelby GT - 500 KR -68	169:-	37-1283	Chevy Bel Air conv. -57	169:-
37-1238	Thunderbird -55	169:-	37-1285	Chevy Nomad -57	169:-
37-1239	Corvette -57	169:-	37-1074	Chevy Impala -59	169:-
37-2040	Cadillac Eldorado Seville -58	169:-	37-1284	Toyota	169:-
37-2041	Cadillac Eldorado Biarritz -58	169:-	37-1286	VW -67	169:-
37-2043	Plymouth Barracuda -69	169:-	37-1235	BMW 850i	169:-
37-1073	Ford Crown Victoria -55	169:-	37-1282	BMW R100 MC	129:-



Modellfordon JOAL i skala 1:50.

37-2036	Maskintrailer	198:-
37-2033	Cementbil	219:-
37-2039	Buss Scania	189:-



Modellbilar i skala 1:18 från Spanska Mira. Mycket hög finish i metall och vissa delar i plast. Öppningsbara dörrar, huvar m.m. Fungerande styrning.

37-1995	Buick Century -55 Cab	198:-
37-1996	Mustang Fast Back -65	198:-
37-1997	Chevrolet Pick-Up -53	198:-
37-1998	Mustang Coupe -65	198:-

336

Beställ via Internet: <http://www.clasohlson.se/>



Modellfordon. JOAL i skala 1:50. Tillverkade i metall med några detaljer i plast. Mycket hög finish i alla detaljer.

37-2034	Tankbil	219:-
37-2035	Kapeltrailer	198:-
37-2038	Kyltrailer	219:-



Entreprenad och lastfordon. JOAL i skala 1:50. Tillverkade i metall och plast med hög finish i varje detalj.

37-1999	Grävmaskin Akerman	189:-
37-1992	Frontlastare	159:-
37-1248	Skogstraktor	179:-
37-1249	Dumper	139:-
37-2037	Tippbil Volvo FH12	149:-



Leksakshjul av svarvat björkträ.

Nr	Hjuldiam.	4 st	48 st
27-353	25 mm	3:50	22:-
27-354	34 mm	4:-	27:-
27-355	40 mm	5:50	38:-
27-356	46 mm	8:50	64:-
27-357	52 mm	14:-	98:-
27-358	60 mm	18:-	119:-



Hobbyhjul av kraftig plast med slitbana av gummi. Lev. med axlar samt träskruv för fastsättning. 4 st/tp.

Nr	Diam.	Bredd	Pris
37-1181	18 cm	2,5 cm	229:-
37-1182	21 cm	3,5 cm	299:-



Campingset för barn över 3 år. Innehåller: kikare, kompass, första hjälpen-set, spade, vattenflaska samt bälte där man kan sätta fast tillbehören.

37-2058 79:-



Darttavla med 6 st pilar som är försedda med mjukgummispets, vilket gör den lämplig även i hemmamiljö. Pilarna fastnar endast på tavlan. 6 st extra spetsar medföljer. Tavlands diam. 35 cm.

37-2057 59:-



RC-Bil i skala 1:20 (längd 21 cm). Komplet med radio för manövrering, höger, vänster, framåt, bakåt och stopp. 4 st R6-batterier till bilen och 1 st 6F22 batteri till radiosändaren (medföljer ej).

37-2059 199:-



Mekaniklådor med möjlighet till många intressanta modell-möjligheter. Innehåller byggskenor, plattor, stag, hjul, skruvar och muttrar m.m. Håldiam. 4 mm, hålavstånd 13 mm. Tydlig byggarvisning medföljer.

37-2000	25 delar	55:-
37-2001	92 delar	129:-
37-2002	40 delar	139:-



Den lille elektrikern. Den perfekta leksaken för den nyfikne. 153 olika experiment med elektricitet och magnetism. Rekommenderas från 10 år. Svensk instruktion. Batterier ingår ej (1 st 4,5 V typ 3R12).

37-2003 249:-

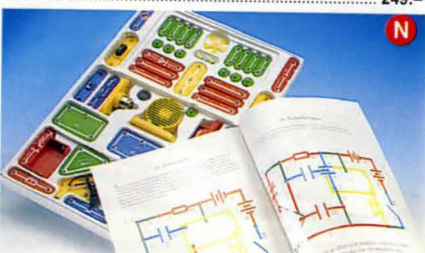

Stora elektronikbyggglådan. 40 olika experiment med utförlig svensk byggskrivning. Några olika experiment: Ljudstyrd dörrlocka, förstärkare, radiomottagare, polissiren, radiosändare, tjuvarm, justerbart ljus, karaoke m.m. m.m.

37-2051 395:-

Ordertelefon 0247/44 444 orderfax 0247/44 555

337



Barnvagn. Kombi med korg, bäddset och skötväska samt docka.
37-2053 495:-
Docksylky. Hopfällbar, höjd: 57 cm.
37-2056 69:-



Frågespelet Quick Quiz. Spelet där laganda och snabbhet är avgörande. Underhållande aktivitet varhelst det spelas för såväl stora som små. Kan jämföras med TV:s frågeprogram där det gäller att vara snabb i såväl tanke som handling. Spelet består av batteridriven apparatur (1st 9 volts batteri 6LR61 medföljer ej) 1st poängtavla samt en bok med 6000 åldersanpassade frågor.
37-2047 420:-



Hockeyspel. Sverige mot Finland. Spelets storlek 90x50 cm.
37-2054 398:-

338

Beställ via Internet: <http://www.clasohlson.se/>

Rymdbyggglåda. Över 160 st komponenter, elektroniska ljus, fjärrkontroll, friktionsmotor m.m. Den perfekta leksaken för den som gillar att bygga själv och som gillar rymdprylar. Den enda begränsning som finns är fantasin.
34-4530 198:-



Lekmassa, Super play shop. Innehåller 2 burkar lekmassa samt pressverktyg för tillverkning av olika former.
37-2012 89:-
Extra burkar 4 st.
37-2013 39:-



Keyboard, Casio ML1 Magical light. Ett keyboard med många finesser: Demomelodi, 10 melodier i minne, lysande tangenter som lär hur man skall spela, 25 olika instrument, olika rytmeninställningar, volym kontroll m.m. Drivs med 5 st R6 batterier (medföljer ej) eller via eliminator 7.5V (medföljer ej). Effektförbrukning 1.1W.
37-2010 369:-



Munspel. 24 toners C-durspel i bra kvalitet. Längd 18,5 cm.
34-3420 98:-



Drakar av nylonduk. Lina och vinda medföljer.
37-2018 Triangel 93x77 cm 89:-
37-2019 Ormdrake 5 m. lång 79:-
37-2020 Rödrake 120 cm bred 69:-



Trolleriåda "Mister Magic" innehåller 36 enkla trick som går snabbt att lära sig. Från 7 år.
37-2052 129:-



Barnspis. Brio, tillverkad av trä. Klassisk barnleksak. Höjd: 51 cm.
37-2055 325:-

Ordertelefon 0247/44 444 orderfax 0247/44 555



Kassettbandspelare med sångförstärkare och karakerekfunktion. Inspelning från yttre mikrofon. Snabbspolning åt båda hållen. Automatstopp vid in- och avspolning. Hörlursuttåg 3,5 mm. Mikrofon (medföljer). Drivs med 4 st 1,5V batterier typ R14 (medföljer ej). Storlek 250x219x75 mm.
32-5470 149:-



Lärobord innehåller klocka-trapp, kulram, tavla för vanliga skolritor samt magnetboksstäver som fäster på den gröna tavlan. Storlek 31x30 cm.
36-723 65:-



Doktorsväska innehållande diverse undersökningsutrustning m.m. Väsans storlek: 37x27 cm. Tillverkad i slagtålig plast.
37-1217 98:-



Fyra i rad. Spel för 2 personer. Som luffarschack, där den vinner som fått 4 av sina egna spelbrickor i rad- vågrätt, lodrätt eller diagonalt.
37-2048 49:-



Spelkort, Öbergs, med blå eller röd baksida. Plastlackerade. Ange färg.
26-155 19:50
Kortspel och Patienser av Ulf Schenkmanis innehåller drygt 100 kortspel och mer än 50 patienser att välja mellan. 384 sidor och ca 100 teckningar.
28-493 98:-



Walkie Talkie. för de yngre (licens behövs ej). Försedd med volymkontroll/ på-av (on-off). Lysdiod som visar att den är påslagen. Räckvidd upp till 400 meter. Frekvens 27 MHz. Levereras utan batterier (2 st 9V LR22).
37-2050 225:-

339

Ångmaskiner

Wileco ångmodeller av lackerad plåt med stor detaljrikedom och förstklassigt utförande. Hårdlödd ångpanna av förnicklad och blankpolerad mässing med säkerhetsventil och ångvissa samt gasruta för kontroll av vattennivån. Cylinder och kolv av mässing. Svånghjul försett med remskiva. Eidas med värmetabletter. **OBS! Maskinerna får under inga omständigheter köras utan vatten i tanken. Det medför överhettning och lödskador. Garantier gäller ej vid denna typ av skada.**

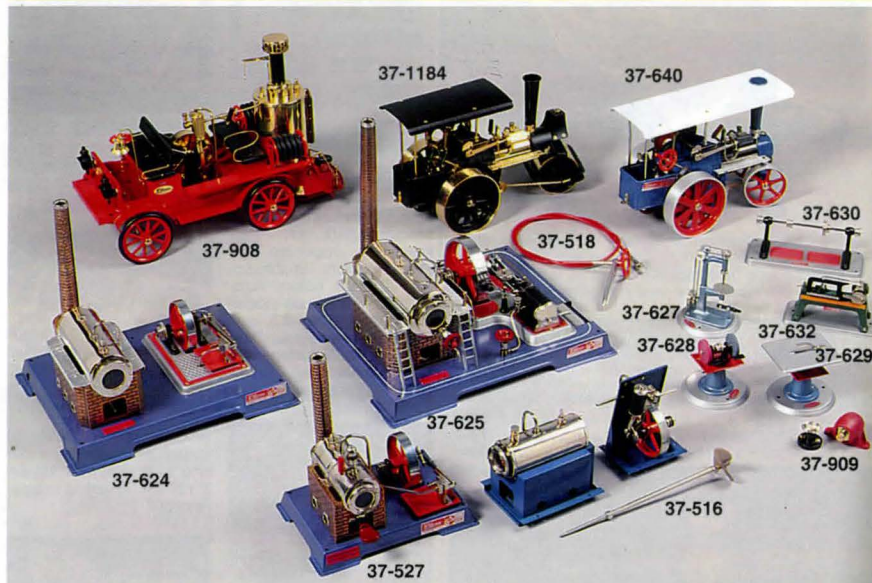

Ångbrändbil D305 Utrustad med ångpanna 8x10 cm med genomgående flammrör. Ångmaskin med dubbelverkande cylinder och avstängningsventil, kan köras bakåt och framåt. Kedjedrivning till bakhjulen kan kopplas ur med spak för stationär drift och inkoppling av vattenpump. Vattenreservoar och 2x80 cm slang på vinda med munstycke och koppling för anslutning till pumpen. Alarmklocka, behållare för kondensvatten, ekerhjul med gummidäck, styrning med ratt. Bilens delar är av blankpolerad mässing samt lackerade i rött och svart. Längd 41 cm. Bredd 19 cm. Höjd 25 cm. 37-908 2495:-

Ångvält D365 med ångpanna 4,5x15 cm. Dubbelverkande cylinder kan köras framåt och bakåt, balanshjul 8 cm diam. Kugghjulskoppling till hjulen som växlas ur med spak för stationär drift. Bakhjul och frontvält av eloxerad aluminium diam. 10 och 7 cm. Styrning med ratt via kedjelänksystem. Längd 32 cm. 37-1184 1595:-

Ångmaskin D12 med sockel 25x31 cm, höjd 26 cm, ångpanna 5,5x13,5 cm. 37-624 850:-

Ångmaskin D6 med sockel 14x20 cm, höjd 22 cm, ångpanna 5,5x13,5 cm. 37-527 495:-

Ångmaskin D20 med dubbelverkande cylinder, manometer, kran för start och stopp samt centrifugalregulator. Mått sockel 30x35 cm höjd 32 cm, ångpanna 6,5x16 cm. 37-625 1595:-

Båtångmaskin D52 med ångpanna 4,5x10,5 cm. Ångmaskin med dubbelverkande cylinder, fram eller back vid igångsättning, balanshjul 7 cm diam. Propelleraxel 26 cm lång med lagring och kullerdkoppling samt 3-bladig propeller diam. 50 mm. Passande båtängd över 60 cm. Gångtid ca 15 min. 37-516 795:-

Ångtraktor D405 lika ovanstående men i utförande som traktor, med 2 st framhjul diam. 7 cm i stället för vält. Längd 29 cm. 37-640 1350:-

Ångtraktor byggsats D416 lika ovanstående men i byggsats, med delar av blankpolerad mässing och svartlackerad plåt. 47-641 1495:-

Styransordning med handtag och ratt för fjärrstyrning av ovanstående ångvält och ångtraktorer. Längd 1 m. 37-518 119:-

Tillbehör avsedda att drivas med ångmaskin.

Transmission med 3 remskivor, diam. 14 mm och 1 st 24 mm. Bottenplatta 17x7,5 cm. 37-630 124:-

Borrmaskin med remskiva för två hastigheter. Höjd 12 cm. 37-627 149:-

Slipmaskin med 2 st. 3 cm. slipskivor. Höjd 9 cm. 37-628 119:-

Cirkelsåg Höjd 9 cm. 37-629 119:-

Kapsåg Höjd 8 cm. 37-632 189:-

Generator som alstrar elektrisk ström. Levereras med lamp-hållare och lampa 1,5 V/0,1 A. Höjd ca 4 cm. 37-909 189:-

Fjäderspiraler för drivning av ångmaskinstillbehör. Längd 26 cm. Förpackning om 5 st. 27-889 34:-



Värmetabletter ESBIT. Ett torrbränsle med hög värme-effekt. Säkert och giftfritt. I ask om 20 tabletter.
Nr Pr ask 10 askar
24-1305 29:- 245:-

340

Barnrutan sid 297

Lek & Hobby



Cernit modellera. Brännbar lera i många glada färger. Den kan blandas sinsemellan föratt få ytterligare färger. Bränningen sker i vanlig ugn på 120 grader i ca. 10 minuter beroende på tjockleken (kan även kokas).

27-1267-1 Svart	16:50	27-1267-131 Rosa	16:50
27-1267-2 Vit	16:50	27-1267-137 Karminröd	16:50
27-1267-3 Röd	16:50	27-1267-138 Bordeaux	16:50
27-1267-4 Grön	16:50	27-1267-141 Turkos	16:50
27-1267-5 Blå	16:50	27-1267-143 Ljusgrön	16:50
27-1267-6 Grå	16:50	27-1267-145 Mörkgrön	16:50
27-1267-7 Brun	16:50	27-1267-146 Mint	16:50
27-1267-9 Gul	16:50	27-1267-150 Blågrå	16:50
27-1267-27 Bisquit	16:50	27-1267-156 Marin	16:50
27-1267-28 Lila	16:50	27-1267-170 Hudfärg	16:50
27-1267-29 Syren	16:50		

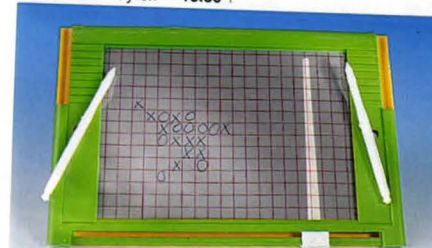

Luffarschack. Dubbelsidigt evighetsblock, storlek 27x18 cm, med rutad tavla för luffarschack m.m. 36-43 39:-



Kinaschack Storlek 35x35 cm
37-2021 49:-

Rävspel Storlek 23x23 cm
37-2023 29:-

Fiaspel Storlek 29x29 cm
37-2022 34:-

Köpinformation sid 364,



= Ny produkt i årets katalog.

341



Målarböcker, bra för både lek och lär. A4-format.

28-933 Barnens ABC	19:50
28-934 Barnens 123	19:50
28-935 Pyssla, leka och lära	19:50
28-936 Barnens pysselbok	19:50
28-937 Det där med KLOCK	19:50
28-938 Det där med trafikken	19:50
28-939 Hästar	19:50
28-940 Om dagis	19:50

Vattenfärgläda, giftfria ofarliga färger. 12 paletter, inkl. pensel. 37-2005 15:-

Färgpennor "Jumbo", 12 st träfärgpennor. Giftfria och ofarliga. Pennvässare medföljer. 37-2006 29:-

Vaxkritor 64 st. Längd 9 cm, diam 8 mm. 27-1103 Pr st 14:- 10 st 112:-

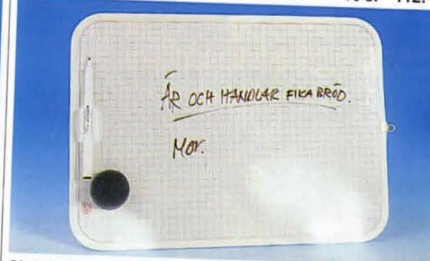

Skrivtavla typ White-boardtavla. Levereras med penna och sudd. Tavlan är centimeterrutad. Storlek 32x44 cm. 36-768 34:-



Byggmästarspelet, består av 54 byggklossar. Spelet går ut på att bygga ett torn, så högt som möjligt. Barn som vuxen spelar på samma villkor. Lätt att lära, enkelt att spela. Obergrensat antal deltagare. 37-2049 79:-



Brandsläckare. En säker investering. Skydda ditt hem, fritidshus, bil, båt, husvagn, arbetsplats m.m. med denna kvalitetsprodukt. Uppfyller fordringar och bestämmelser enligt gällande svensk/norsk standard. Laddade med ABE-pulver som effektivt släcker trä, papper, textilier, brandfarliga vätskor, oljor, lacker samt bränder i elektrisk utrustning. Inbyggd manometer. Automatisk utlösning vid övertryck. Enligt konsumentverkets riktlinjer är 2 kg lämpligt för bil och båt, 6 - 12 kg för bostad. Omladdningsbar - servicenät täckande hela landet. 2 kg levereras med fordonshållare.

44-32	2 kg	Brandklass 1	369:-
44-34	6 kg	" 2	595:-
44-35	12 kg	" 3	1190:-

Brandslang. Red Box husbrandslangar är en platt packad slang i en för vägg fast monterad kassett. Slangen monterar i diskbänkskåp, tvättstuga eller badrum. För bästa och snabbaste resultat bör den installeras av rörmokare, men den går mycket väl att anslutas till vanlig kran med 3/4" koppling. Testad av Statens Provsningsanstalt samt Tyska TÜV.

34-4412	8 meter	529:-
34-4413	12 meter	579:-
34-4414	15 meter	629:-



Räddningsstege. SF-stegen är en ihopfällbar stege avsedd för snabb nödutrymning vid brand, stark rökutveckling etc. Den är mycket lämplig att användas för utrymning från fönster, balkonger o.d. Förvaras i närheten av ett utsett utrymningsfönster. Linorna är tillverkade av stålwire och fotstegen av aluminium. Bärkraft 300 kg. Levereras komplett med väggfäste. Rekommenderas av Räddningstjänsten och försäkringsbolagen.

34-4409	5 meter	595:-
34-4410	8 meter	995:-
34-4411	12 meter	1595:-

Evakueringslina Escape. En bra och billig livförsäkring för såväl hemmet som på resa. Enkel att använda och lätt att montera. Escape består av lina, sele och en friktionsbroms. Testad av Statens Provsningsanstalt nr. 77020.22. Brottgräns: 760 kg, brandklass 260 grader C. ISO 9001 klassificerad. Brandkärbinhake 8 mm, linbroms av pressgjuten aluminium (SIS 4252).

34-4415	9 meter	565:-
34-4416	15 meter	595:-
34-4417	25 meter	645:-



Tättningslist, tillverkade i ett högvärdigt EPDM-cellgummi med slutna celler samt försedd med dubbelhäftande tejp.

E-profil 9x4 mm för springor 2-3,5 mm.			
34-3796	Vit	12 meter	59:-
34-3797	Vit	25 meter	105:-
34-3798	Brun	12 meter	59:-
34-3799	Brun	25 meter	105:-

P-profil 9 x 5,5 mm för springor 3-5 mm.			
34-3800	Vit	12 meter	69:-
34-3801	Vit	25 meter	109:-
34-3802	Brun	12 meter	69:-
34-3803	Brun	25 meter	109:-
49-40	Svart	25 meter	109:-



Bergoplattan. Passar lika bra ute som inne. Lätt att lägga, underhållsfri och praktiskt taget outslitlig. Skonsam för rygg och ben, halkfri och värmebehaglig. Genombrutet mönster. Tillverkad av återvinningsbar polypropen. Tål hög belastning. Tjocklek: 14 mm. storlek 300x300 mm. 11 st/tp=1m².

44-4640-4	Grön	139:-
44-4640-6	Grå	139:-
44-4640-161	Grafitgrå	149:-

Kantlist, avfasad. 30cm. 5/tp. Grön, grå eller grafitgrå. **Ange färg.**

34-3895	69:-
34-3896	19:-

Tättningsband som ersätter silikon, fogmassa och fönsterkitt. Ger en färdig fog att sätta på plats. Inget kladd eller spill och ger ett professionellt resultat. Bandet är helt giftfritt. Ytan är försedd med en vit slät polyetenremsa för att få en lätt rengöringsbar yta. Appliceringstemperatur från +4 C.



34-4264	49:-
---------	------

Gör det själv!



Blylist självhäftande. Med den här listan gör du själv dekorativa "blyinfattningar" på fönster och speglar m.m.

Nr	Bredd	Längd	Pris
34-745	6 mm	10 m	51:-
34-746	9 mm	10 m	58:-
34-3051	6 mm	50 m	163:-
34-3052	9 mm	50 m	197:-



Nyckelhållare, med 50 cm självupprullande lina. Fästes i byxlinningen eller på bälte. 24-1225 85:-

Stormlykta för fotogen. Mycket ljusstark, motsv. 225 W. Den är mycket stabil, stormsäker och driftsäker. Effektiv spiralförsasare som är det tekniskt bästa bränslesystemet. Lampan är lika lämplig inomhus som utomhus. Av förkromad plåt med snabbtändning. Höjd 40 cm. 34-435 335:-
Glödnät för utbyte i 34-435. 24-1802 9:-



Shoppingvagn "Family". En praktisk och elegant vagn med en väska som rymmer 49 l eller kan lasta upp till 50 kg. Stora hjul (14 cm i diameter) gör vagnen lättkörd även i trappor. Väskan kan lätt tas av och användas separat.

44-4293	Blå	269:-
44-4294	Grön	269:-

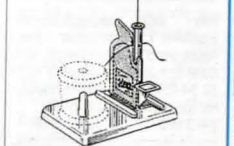
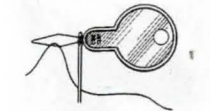

Nålpträdare, är en i sin enkelhet genialisk hjälp vid pträdning av synålår.

Nr	10 st	100 st	Nr	Pr st	10 st
24-1022	15:-	115:-	34-345	15:-	119:-

Nålpträdningsapparat



Bagage- och transportvagn. USA-tillverkad vagn med 10 års garanti. Storlek ihopfäld: 58x33 cm, höjd uppfäld: 100 cm, hjul diameter 10 cm. Max last 45 kg. 44-4188 189:-

Bagage- och transportkärra i lackerat stålror. Höjd 93 cm, bredd 48 cm, lastyta 48x36 cm, hjuldiam. 14 cm. Mått ihopfäld: 60x19x14 cm. Levereras med lastspännare. 44-4117 129:-



Bagagerem av kraftig elastiskt material, vilket gör att den alltid sitter stadigt om resväskan. Min - max längd: 100 - 180 cm. 34-3106-3 Röd 49:-
34-3106-4 Grön 49:-



Fickplunta av rostfritt stål klädd med bordeauxfärgat läder. Rymmer 18 cl. 24-1194 98:-
Tratt av rostfritt stål till ovanstående fickplunta. 24-1195 19:-



Rese-set. Detta rese-set innehåller 3 olika vätskor, som är behändiga att ha i väskan. 1) WildLife: Skydd mot insekter. 2) Wipe Clean: Renar toalettstolar m.m. ifrån ev. smittor och bakterier. 3) Brille Klar: För rengöring av glasögon, solglasögon etc. 34-4645 54:-

Hårklippning



Hårklippningsmaskin MOSER 1455. En laddningsbar klippare med 8 lägen för hårlängd, 2-22 mm. Levereras med mjuk väska, sax, kam, olja samt en demonstrationsvideo som hjälper er som är nybörjare. Tekniska data: Stark DC-motor. Spänning 100-240V 50-60 Hz automatisk spänningsomställning. Drifttid ca: 45 min/ladd. Dimensioner: 175x45x42 mm. Vikt 180 gram. 34-4543 550:--



Hårklippningsmaskin. Laddningsbar med klipp-längden steglöst inställbar mellan 1-3 mm. med manöverspak. Levereras med 4 st förhöjningskammar samt sax, kam, borste och olja. 230V/50 Hz eliminator. 34-4639 230:--



Hårklippningsmaskin som hjälper dig att klippa professionella frisyrer i hemmet. Med 4 olika distanskammar: 3, 6, 9 12 mm klipper du moderiktiga eller traditionella frisyrer. Följande tillbehör medföljer: Sax, frisörkam, rengöringsborste samt olja. 220-240 V/50 Hz. 34-4638 149:--



Hundklippningsmaskin. Rex 12300. Med extra kraftig motor och sax. Ställbar klipp-längd m. manöverspak samt 2 extra förhöjningskammar. Med 3 m sladd och stickpropp. 230V, 1 års garanti. 34-149 770:--
Utbytessax till 34-149 24-272 259:--



Skägg- och hårtrimmer av Solingen-kvalitet. Klipper både nära och långt. Det senare i 5 olika längder, 5, 9, 12, 15 och 18 mm, med den ställbara påstickskammen. Gör en perfekt skäggsputsning. 34-1461 139:--



Hårklippningsmaskin Philips klippmästar C242. Distanskam för inställning av 7 hårlängder. Kan även användas utan distanskam för att klippa håret kort, ansa skägg, polisonger m.m. Klipp-enhet i kromstål, bredd 32 mm, avtagbar för enkel skötsel. Frisörkam, oljetub och rengöringsborste + instruktionsvideo medföljer. 220-240 V, sladdlängd 2,5 m, vikt 120 g. 34-4255 379:--



Hår och skäggtrimmer Easitrim. Lätthanterlig kvalitetsapparat med tyst gång. Inställbar adapter. Borste, kam och olja medföljer. Drives av 2 st LR6 batterier (medföljer ej). 34-2982 139:--



Hår- och skäggtrimmer Moser 1574. Laddningsbar med miljövänliga Nickel-hydridbatterier. Inställbar för 2, 4, 7, 10, 13, 17 och 21 mm. En profilsmaskin med robotslipade skär. Lätt att rengöra, inga skruvar behöver lossas. Borste och olja medföljer. Lev. i plastetui. 34-4030 685:--



Hår- och skäggtrimmer Easitrim. Laddningsbar. Levereras med laddningsställ, laddare och samma tillbehör som till 34-2982. En kvalitetsapparat för professionellt bruk. 34-3193 246:--

Batteri R6 32-3718 4-pack 12:50



Frisör sax av det välkända fabrikkat Weltmeister/ Solingen. Med plastgrepp. Rostfri med mikrotandade skär. Nr Längd Pris
24-282 5", 12,5 cm 165:--
24-283 6", 15 cm 175:--



Frisör saxar i bra europeisk kvalitet, 17 cm långa. Vanlig frisör sax. 24-4532 69:--
Urtunnings sax enkel. 24-4533 69:--
Urtunnings sax dubbel. 24-4534 69:--



Frisör set bestående av en frisör sax och en urtunnings sax i mattered rostfritt stål. Längd 15 cm. Saxarna levereras i etui. 34-4313 159:--



Hårborstar i plast. 34-4598 14:50
34-4599 12:50

Saxar



Saxsats bestående av 6 st saxar: manikyr sax 10 cm, broderisax 13 cm, frisör sax 16 cm, pappers sax 17 cm, hushållsax 19 cm samt hushållsax 21 cm. Saxarna är av hög kvalitet i rostfritt stål. ABS-klädda handtag med handvänligt grepp. 34-1977 149:--



Sax med sick-sack-skär i rostfritt stål med ABS-klädda handtag. För tyg, galon, läder m.m. Längd 21 cm. Nr Pr st 10 st
20-2246 99:-- 890:--
Sax av rostfritt stål med hög skärpa. Plastiklädda skänklar. Längd 14 cm. 24-258 25:--



Sax med mycket vassa härdade stålskär. Specialsax för många hantverk men även för hushållsbruk såsom rensning av fisk, kyckling m.m. Längd 15 cm. 20-2206 98:--



Saxslip, Clip-Sharp från Fiskars. Lätthanterlig, effektiv och även lämplig för vänsterhän- ta. Passar de flesta på marknaden förekommande saxar. 34-4216 89:--



Skol- och hushållsax Rostfritt stål med ABS-klädda handtag. Längd 17 cm. Nr Pr st 10 st
24-2990 19:-- 165:--
Hushållsax som ovan men 21 cm. 24-2989 21:-- 175:--



Säkerhets sax för barn. Tillverkad av hårdplast. Längd 12 cm. Sorterade färger. Nr Typ Pr st 10 st
24-3668 Rak sax 8:-- 70:--
24-3669 Sick-sack sax 8:-- 70:--



Universalsax Fiskars. Med stål av högsta kvalitet som ger bästa skärpan. Ergonomiskt utformade handtag. Längd 21 cm. 34-4272 129:--
Sax, Soft-Touch från Fiskars. En unik sax framtagen för att underlätta arbetet när du klipper. Den ergonomiska utformningen gör den utmärkt för Dig med svaga händer. Handtaggen är fjäderbelastade, vilket befriar Dig från onödiga handrörelser. Lämplig för såväl höger som vänsterhän- ta. 34-4214 139:--



Saxar av hög japansk kvalitet i rostfritt stål. Plastiklädda handtag med handvänligt grepp. 24-1164 Skräddarsax Längd 21 cm 149:--
24-1165 Skräddarsax Längd 25 cm 199:--
24-1166 Sick-sack sax Längd 20 cm 159:--
24-1167 Sick-sack sax Längd 23 cm 169:--

Termometrar



Termometer av helgjuten svart plast (gjutjärnsimitation). Lätt att avläsa även på avstånd. Mycket dekorativ på yttervägg. Skala +50 till -30°C. Nr Längd Pris
34-214 27 cm 34:-
34-215 42 cm 47:-

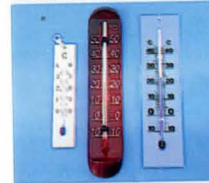

Rumstermometrar
Plastskala. Längd 10 cm.
24-426 15:-
Träskala. Längd 16 cm.
24-4374 19:50
Glasklar plasticskala. Längd 15 cm.
24-440 17:-



Alkoholprovare med inb. termometer och kompensationskala för temperaturavvikelser vid provningen. En precisionsmätare för mätning av 0-100 volymprocent alkohol. Längd 32 cm.
24-420 179:-
Alkoholprovare, med glascylinder, för mätning av 0-100 volymprocent alkohol. Längd 26 cm.
24-421 29:-
Jäsningsmätare mäter sockerhalten i vin eller öl. 25 cm lång.
24-1943 19:-
Vinprovare. Enkel och tillförlitlig konstruktion. Mäter upp till 25% alkoholhalt. Med bruksanvisning.
24-22 19:-



Fönstertermometer. Skala och lock av plast. Bimetallfjäder. Graderad från -50° till +50°C.
24-4373 19:50
Fönstertermometer i plast. Självhäftande. Graderad från -50° till +50°C.
24-4372 19:50
Fönstertermometer, spritfyllad, med rostfria beslag. Längd 20 cm. Graderad från -50° till +50°.
24-1290 25:-



Anliggnings-termometer för montering på rör. Graderad 0-120°C. Diam. 60 mm.
34-631 58:-
Rök-gastermometer med 25 cm lång känselstav med R 3/8" gängfläns.
Nr Gradering Pris
34-640 50 - 360° 97:-
34-641 50 - 500° 97:-



Febertermometer digital. Vattentät givare, minne från tidigare temperaturtagning. Pip-ton när mätningen är klar. Låg batterinivåindikator. Automatisk avstängning, spar batteriet (1 st SR41 medföljer).
24-4651 49:-

Köpinformation
se sidan 364



Öronfebertermometer "Thermo Tek". Denna termometer är ergonomiskt utformad och lättanvänd. Oroar inte barnet som en muntermometer, ingen oro för att något glas går sönder. Provad på sjukhus. Den har inbyggt minne för senaste mätningen. Svensk bruksanvisning medföljer. Levereras med batterier (CR2032, 2 st). Ca. 5 års livslängd på batteri.
34-4650 460:-



Resetermometer, i aluminiumhylsa. Längd 15 cm, med klips. Graderad -40 till +50°C.
24-79 49:-
LCD-Digital termometer med flytande kristaller. En super-tunn (0,3 mm) termometer med självklitränd baksida. Visar från 16° till 30°C med 2° intervall. Diam. 46 mm.
24-1824 12:-



Laboratorietermometer spritfyllad.
Nr Mätområde Tol. Längd Pris
24-3190 0° - +100°C 1°C 30 cm 22:-
24-3191 -10° - +110°C 1°C 30 cm 24:-

Rengöringsmedel, Dammsugare



Centralsdammsugare komplett med basenhet, slangset och monteringspaket.
44-3320-100 4400:-
Basenhet 1350 W/240 V. 2550 mm/VP Vacuum. 60 l/sek luftmängd. 35 l engångspåse. Vikt 11 kg utan tillbehör.
44-3321 3350:-
Slangset 9 m sugslang, slanghållare, golvmunstycke, fogmunstycke, möbelmunstycke, borstmunstycke samt teleskoprör.
44-3322 700:-
Monteringspaket innehåller 12,5 meter rör a' 1,25 m, 2 st. 90° skarp vinkel, 6 st 90° lång vinkel, 4 st 45° vinkel, 1 st T-koppling, 7 st rörskarv, 2 st sugdosor vita, 2 st monteringsplattor, 1 st limburk 100 ml, 14 meter kabel, 20 st buntband.
44-4562 495:-
Broschyr med mera information, monteringsanvisning, extra tillbehör samt kompletteringsdetaljer.
67-3321 Fritt



Möbelborste TURBO CLEAN Passar alla vanliga dammsugare. Borsten roterar av luftsuguet med hög kraft och hastighet. Fräskar upp och suger på djupet t.ex. på bilsäten, intrampat grus i mattor, o.s.v.
34-3727 198:-
Universalmunstycke FLEXI CLEAN. Passar alla dammsugare, slanglängd 60 cm. Kommer åt där Du inte når med vanliga tillbehör, t.ex. bakom element, ventiler, kylskåp, bilen o.s.v. Patenterad svensk tillverkning.
34-3428 98:-
Dammborste till "Flexi Clean". Ökar användningsområdet för "Flexi Clean" där dammet behöver borstas loss.
34-3726 19:50

Dammsugarmunstycke. Passar alla vanliga dammsugare. Rengör och borstar upp mattor, mjuka golv, gardiner, stoppade möbler m.m. Tar effektivt upp bl.a. hår, dammtussar, hundhår.
34-4091 99:-



Dammsugare laddningsbar med kraftfull 4 Ah blyackumulator. Tvättbart dammfilter. 2 st Extra munstycken medföljer, ett borstmunstycke samt ett flexibelt smalt för trånga utrymmen. Längd 32 cm komplett med bordsladdare 230V.
34-4563 359:-



Dammsugare Philips "MOBILO HR 8514" Högeffektiv i modern design med tystgående "turbomax" - motor 1400W max, 300W sugeffekt samt 5-filtersystem. Låg vikt - liten och smidig - endast 5,2 kg. Låg ljudnivå tack vare dubbla väggar runt motorn. Sladdvinda med 6 meter sladd, räckvidd ca: 9,5 meter. Teleskoprör och pistolmunstycke, fogmunstycke samt textilmunstycke i förvaringsfack på dammsugaren.
44-4592 1150:-
Dammsugarfilter innehållande 6 st dammpåsar, 1 st motorskyddsfilter, samt 1 st ASF microfilter.
34-4632 49:-



Melissa VCP 1500
Dammsugare 1500W. Teleskoprör med klickstopp, tillbehör under lucka.
44-4556 950:-
Dammsugarpåsar till dammsugare 44-4556. 5 st/förp.
34-4656 39:-



All-Vac kopplas till din vanliga dammsugare, som då suger sot, aska m.m. utan att skadas. **Vid sugning av vatten, använd endast av SEMKO godkänd vattendammsugare.** Plåtbekläddare ca 20 l dammkapacitet. Evighetsfilter.
44-1699 660:-
Rengöringsmedel för spisen-ugnen-grillen och hård-sotade glasluckor i braskåmen-båtskrov. Avtvättning före mätning m.m. Spådes med vatten. Lev i plastflaska om 1 l.
34-1707 89:-



N

Smart-mopp, originalet. Superabsorberande och slitstarkt mopphuvud tillverkat i sugatexmaterial. Mopp-huvudet kan tvättas i maskin. Unik urvridning som håller dina händer torra och rena, ingen kontakt med smuts och kemikalier. Delbar och tar liten plats.

34-4087 109:--

Trasa SÄMATEX. Tillverkad i Tyskland i unika viscosefibrer (syntetiskt sämskinn). Superabsorberande, absorberar 10 ggr sin egen vikt. Mycket slitstark, lång livslängd ca 1,5-2 år vid användning 3 ggr/vecka. Maskintvättbar i 60 grader. Storlek 50x38 cm. 3/fp.

34-4088 N 24:--

Nya supertrasan "Hård rengöring". Rengöringsduk i mikrofiber, för extra svåra fläckar. Fungerar utmärkt med bara vatten (ej något rengöringsmedel). Passar till alla ytor. Tvätt- och användningsråd medföljer. Mått: 30x40 cm.

34-4497 N 39:--



Rensmann, den perfekta avborstaren utanför varje entrédörr. 3 st borstar, varav de två på sidorna är något mjukare i borsten för att inte skada fina skor. För montering direkt i golvet eller på lämplig plats.

34-4674 229:--

Batteri alkaliskt R6
32-4445 4-pack 18:50



"ODAIR Luftrenare". Ett nytt koncept för luftrening, helt utan parfymerade tillsatser, lukt- och allergifritt. Absorberar omgivande dofter och bryter ned dem. Kan användas överallt. Avlägsnar lukter i kylskåp, sophinkar, garderobser, sportskor m.m. Lämpligt mot tobak, urin, fotsvett, diesel/bensin, kattkiss m.m. Används inom sjukvården.

ODAIR 20 g-kudde för långtidseffekt, 1-3 månader. Bruksanvisning medföljer. 24-3425 29:--
ODAIR 200 ml pumpspray för direkt applicering. Snabbverkande. Mot inpyrda lukter. 24-3426 38:--



Dammvippor. Drar skonsamt och effektivt åt sig damm och små partiklar genom statisk elektrisitet. Utmärkt även för data, elektronisk utrustning, kameror, etc. Lätt att rengöra i ljummet vatten.

Nr Längd Pris
34-2174 25 cm 19:--
34-2175 55 cm 21:--
34-2176 70 cm 25:--



Stormtändstickor, 10 askar om 20 stickor/ask. 24-4506 9:50
Stormtändstickor, 20 st i praktisk plastbehållare. Vind- och vattenbeständiga med lång brännvid. 24-4507 14:50



N

Smart microfiber mopp, originalet. Det nya sättet att städa utan kemikalier. Eftersom Smart microfibermopp är tillverkad av den senaste utvecklingen inom lågfraktionsmicrofibrer, behöver man bara vatten som lösningsmedel. Rekommenderas för allergiker och astmatiker. Smartmopp inkl. våtmopp.

34-4461 198:--

Smart microfiber våtmopp till 34-4461. 34-4462 98:--

Smart microfiber torr-mopp till 34-4461. 34-4463 98:--



N

Tändpapper 7 st perforerade av pappersmassa och parafin. 24-1951 18:--
Bras- och grilltändare, 20 st. Brinner i ca 6 min. Effektivt tändmedel. 24-3037 15:--
Elektronisk gaständare med reglerbar låga och nivåfönster. Drivs med butangas och fylls från behållare av samma typ som cigarettändare (finns hos tobakshandlare). 34-4675 98:--



Möbelpolish "American" för alla slags möbler och träslag, kakel och marmor m.m. 24-1304 18:50

Svinto. Löddrande tvåväll är praktiskt, skonsamt och effektivt i de flesta sammanhang. För rengöring av verktyg, kök och badrum, gummistövlar, bilen m.m. 34-1970 100 gram 19:--
34-1971 2 kg 219:--



34-3657

Moppborttagare rakar effektivt bort "noppor" från de flesta textilier. Passande batterier 2 st. R6 (medföljer ej). 34-1994 39:--

Moppborttagare JUMBO. Även för de grövsta textilerna. Drivs med 4 st LR14 batterier (medföljer ej). 34-3657 98:--



Vampduk 3-pack. 34-4566 9:50



Gökssvamp 10-pack. 34-4565 10:--
Rengöringssvamp 3-pack. 34-4498 14:50



Textilvårdsrulle som efter användning sköljes i vatten. Kan brukas om och om igen. Bredd 100 mm. 34-2172 29:50



Textilvårdsrulle, försedd med 8 meter "kladd"-papper. Utmärkt för borttagning av damm, hår m.m. från textilier. 34-3601 19:50
Refill till textilvårdsrulle 34-3601. Förp/4 st. 34-3602 59:--



Diskborste. 34-4564 6:50



Klädnypor i trä, 72 mm. Extra starka med blankförzinkad spiralfjäder. 36 st/fp. 34-4260 12:--



N

Strykjärn Philips HI 540 Excel. Ångreglage för inställning av ånga (ingen-minimal eller max ånga). Sprayfunktion, ångpuff, turboånga, påfyllningsöppning med skjultlucka, för att undvika att vatten stänker under strykning. Signallampa, självrensande, genomskinlig vattentank, sladdvinda, "soft grip" handtag. Automatstopp (röd lampa) i horisontellt läge 30 sek, vertikalt läge 8 min. 34-4600 679:--

ÅNGSTRYKJÄRN Melissa. Hög ångavgivning 13 ml/min, som är reglerbar. Kraftfull ångpuff. Rostfri sula, automatisk avkalkning. Utrustad med sprayfunktion. Termostattratt med internationella beteckningar för olika material. Signallampa och tillförlitlig termostat. 230V/1200W. 34-4557 298:--



N

Duschflaska. Med pump som sprider vatten som en dimma. Storlek ca 10x21 cm. 34-51 18:50

Duschflaska i mässing. Höjd 17 cm. Diam. 9 cm. Rymd ca 4 dl. 34-4262 44:--

Resestrykjärn, med ånga. Belagd sula, vattentank med nivåmätare. Termostattratt med internationella beteckningar för olika material. Omställbart för 115-230V. 300-600W. Hopfällbart, väska medföljer. 34-4554 189:--



Tvättlina 4 mm/20 m. Extra stark plastlina med polypropylenkärna. 34-4259 18:50

Torklina med hållare i rostfritt stål. Kan användas både inom- och utomhus. Hållarens bredd 406 mm, linans längd 6 m. Automatisk återspolning av linan. Vikt 1,6 kg. 34-3928 249:--

Hushållsprodukter



Takfläkt med belysning för både sommar och vinter. Tre hastigheter, ställbar rotation. Uppåtluft gör att rummet blir svalare. Nedåtluft gör rummet varmare. Vändbara vingblad med rottinginlägg på ena sidan. Diameter 130 cm. Lättmonterad. Bruksanvisning medföljer.

- 44-3411 Blank mässing med 5 lampor 695:-
- 44-3412 Antikmässing med 5 lampor 695:-
- 44-3413 Vit med 4 spotlights 695:-
- 44-3634 Svart / krom, 4 spotlights 695:-



Takfläkt utan belysning. 3 metallblad. Diam. 120 cm. 3 hastigheter. Vit.

- 44-4124 450:-



Textil och läderimpregnering "IMPRENEX" m.Scotchgard. För effektiv impregnering av textilier och läder. Ger snabbt ett säkert skydd mot väta och oljebaserade fläckbildare. Sprayförp. 250 ml.

- 34-2972 49:-

Imprenex grovtextil. En färdigblandad impregnering till grövre och kraftigare textilmaterial - ryggsäckar, tält, presenningar, segel, markiser, kapell m.m. 1 liter.

- 34-3722 54:-

Flaskpump med justerbar munstycke. Passar de flesta flaskor med barnsäker gänga.

- 24-3723 10:-

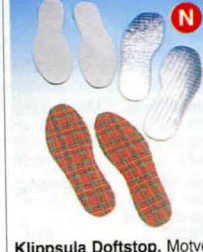

Klippsula Doftstop. Motverkar dålig lukt, innehåller doftneutraliserande ämnen. Håller fötterna fräscha hela dagen. Komfortabel och slitstark. Passar såväl herr-, dam- och barnskor. Klippguide.

- 34-4603 14:-

Klippsula Komfort. Passar alla skostorlekar. Klippmönster för perfekt passform.

- 34-4604 14:-

Thermo sula. Håller kalla och frusna fötter varmare. Värmereflekterande undersida av aluminiumfilm återstrålar värmen från foten. Klipp till önskad storlek (36-47).

- 34-4500 19:50



Stektermometer, digital, med inställbart temperaturalarm 0-300 grader. Givaren sticks in i köttet, termometerdelen placeras utanför ugnen med givaren ansluten under hela tillagningstiden. Ger signal vid inställd temperatur. 1,2 m kabel med 15 cm lång givare. Timerfunktion. Storlek termometer 85x85x40 mm. OBS! Ej för mikrovågsugn. Drivs med 1 st 1,5 volts R6 batteri (medföljer ej).

- 24-4370 139:-

Stektermometer för både ugnstekning och kokning av kött. Rostfritt stål. Upp till 90 grader samt indikator för rostbiff/tilé, nötkalv/lamm/vilt, rimm, skinka och griskött. Längd 18 cm.

- 24-3371 24:50

Mikrougnstermometer. För matlagning i mikrovågsugn. Även lämplig vid uppvärmning av babymat. Mätomr. +30° till +90°.

- 34-2011 19:50



Skotorken A/C. Torkar effektivt skor, stövlar och pjäxor. Den lätta värmen från skotorken skapar en luftcirkulation som saktar värmen och torkar utan att skada läder eller gummi. Effekt 2x4W, 230V

- 34-3729 129:-



Impregneringsmedel. Viking fiskarsmörning. Långtidsverkande impregneringsmedel för grövre skor och kängor. Gör lädret mjukt och smidigt och vattenavvisande.

- 34-4605 24:-

Allimpregnering Impregnerar skinn, mocka och textil. Skyddar mot väta och smuts. Snabbt och effektivt!

- 34-4607 32:-

Skoborste i trä.

- 34-4601 Dubbel 29:-
- 34-4602 Påstrykare 29:-



Putsvamp. Boston quick shine är en ofärgad puts-svamp för snabb glans. Torka av smuts och grid svampen över skon. Användes för regelbunden vård av skorna.

- 34-4606 14:-

Skokräm. 60 ml.

- 34-4608 Marin 22:-
- 34-4609 Brun 22:-
- 34-4610 Svart 22:-
- 34-4611 Neutral 22:-

Flytande skokräm.

- 34-4612 Neutral 29:-
- 34-4613 Brun 29:-
- 34-4614 Svart 29:-



Kapsylöppnare, enkel, smart, handkappvänlig.

- Nr Pr st 10 st
- 24-2893 29:50 240:-



Konservöppnare LID UP. Arbetar efter princip där locket "skärs av". Lättarbetad, inget spill.

- Pr st 10 st
- 34-1406 29:- 240:-



Pumpkapsyl, avsedd för de stora PET-flaskorna. Genom att pumpa upp ett övertryck i en öppen flaska behåller man kolsyran i läskedrycken avsevärt längre.

- 24-3285 19:50



Skruvkorköppnare i plast. Passar korkar i storlek 22-28 mm. Även till typ PET-flaskor.

- 34-4305 9:50



Körkskruv. Lätt och säker att använda, skruvar och drar upp korken i ett och samma moment.

- 34-3392 54:-



Potatis-skalare med greppvänligt gummihandtag.

- 34-4568 19:-



Hårtork Melissa Soft Air. Tystgående med två hastigheter och två värmelägen. Fönnumstycke och ett nyutvecklade volymnumstycke. "Soft Air", medföljer. 230 V/1400 W.

- 34-3849-2 139:-



Köksredskap "GASTRO-MAX" i plast, som tål värme upp till 257 gr. Färg: svart.

- 34-4569 Stekspade 23:-
- 34-4678 Visp 23:-



Hårtork Philips HP-4395 Salon Classic Professional 1600. Max.effekt 1600 Watt. Två värmelägen + svagt tempererad (sval) luft. Två fläkthastigheter, diffusor med förlängningspiggar med "blåshål" som leder luften ända in till hårbotten. 6 möjliga inställningar. Löstagbart hår/dammfilter för enkel rengöring. Vikt ca. 525 g.

- 34-4127 379:-



Hårtork Melissa Soft Air. Tystgående med två hastigheter och två värmelägen. Fönnumstycke och ett nyutvecklade volymnumstycke. "Soft Air", medföljer. 230 V/1400 W.

- 34-3849-2 139:-



Airstyler PHILIPS HP 4470/FL. "PRO-AIR QUATRO". En kombinerad airstyler med 4 olika möjligheter: Stor rundborste, Volymborste, Locktång samt Rundborste med indragbara piggar. Två fläkthastigheter. Gummi-stöd. Rörligt sladdfäste. Mjuk förvaringspåse (för de 4 tillbehören). Effekt 150 W, 230 V.

- 34-4257 285:-

rys- och microaskar i plast med lock. Tål maskindisk.

4-4679	0.3 liter	6-pack	17:50
4-4680	0.5 liter	5-pack	17:50
4-4681	0.9 liter	4-pack	17:50
4-4682	1.1 liter	1 st	10:-
4-4683	2.1 liter	1 st	16:-



Extra-belysning. 3 volt. Lämplig som belysning för garderob, vind, kök eller fritidshus. Försedd med dragströmbrytare. Passande batteri 2 st R20 (medföljer ej). Kan även monteras i huvsgn m.m. om man byter till glödlampa med rätt spänning.

- 34-3086 29:-

Vågar, Manikyr- och fotvård, Massageapparater



Personvåg PHILIPS HP 5325. Elektronisk batteridrivna våg med digital avläsning. Stora tydliga siffror. Max 135 kg. Noggrannhet 2 hekto. Ergonomiskt utformad halkfri vägplatta. Automatisk 0-ställning. Drivs av 1 st batteri typ LR61, 9 V (medf. ej). Automatisk avstängning sparar batteriet. Mått 36x27x4 cm.

34-4256 395:-



Health Soles. Japanska vattensulor. Dämpar stötar och ger massage under hela foten vid varje steg. De permanent förseglade sulorna minskar risken för ryggvärk, belastningsskador och "trötta" fötter. Förbättrar blodcirkulationen. Rekommenderas av läkare. Sulorna är justerbara för perfekt passform.

Nr	Storlek	Pris
24-3286	36-38	79:-
24-3287	39-40	79:-
24-3288	40-42	79:-
24-3289	42-44	79:-
24-3290	44-46	79:-



Fotskrapa Credo. Specialverktyg för borttagning av förhårdnad hud vid fotvård. Med en klinga.

24-361 39:-

Reservklinga Credo, av rakbladsstål.

24-362 10 st 24:50 100 st 195:-

Fotrasp Credo Special för fotvård.

24-758 49:-

Fotfil av slagfast polystyren. Slipytorna, grow/fin, består av vattentfast slippapper beströmt med en kornbeläggning.

24-4093 12:-

352



Personvåg. Mekanisk med kapacitet 130 kg. Gradering 1 kg. Stora tydliga siffror. Kraftig räfflad plastmatta för minimering av halkrisken.



Personvåg Hydroscale. Unik hydraulisk mekanism för klinisk noggrannhet. "Darrfri" visning av vikten upp till 160 kg. Tydlig skala med 5 st flyttbara minnen. Stor halksäker fotplatta. Storl. 48,5x31x13,5 cm. Vikt 3,5 kg.

44-2894 698:-



Hälsosula med magneter, försedd med många små dubbar som masserar dina fotsulor när du går och upphöjningar på sulan som stimulerar känselpunkterna på fotsulan. För att få ytterligare effekt så är 8 ferromagneter inlagda på strategiska punkter.

34-3926-1 Storl 36-40 39:-

34-3926-2 Storl 41-45 39:-

Ginseng. 100% vit koreansk äkta ginseng. Sedan urminnes tider använd inom den orientalska läkekonsten. Ökar Din prestationsförmåga och Ditt välbefinnande. Asken innehåller 100 kapslar a' 250 mg. OBS! Aktheten garanteras av koreanska staten.

Nr Pr st 10 st
34-2033 129:- 980:-



Massageapparat med infrarött ljus. Massage med infrarött ljus ökar blodgenomströmningen och känns härligt uppgivande. 3 effektlägen: massage, massage och infraljus, infraljus. Extra långt handtag som kan vinklas och justeras så att du når hela kroppen. 230V/50Hz. Bruksanvisning med råd medföljer.

34-4642 298:-

Massageapparat med inbyggd vibrator, försedd med 16 st hjul som masserar musklerna på ett mycket behagligt sätt. Drivs med 2 st LR6 batterier (medföljer ej).

34-4641 129:-



Manikyr saxar i rostfritt stål. Hög kvalitet. 10 cm (4").

Nr Pr st 10 st

24-2991 29:- 217:-

Specialsax med rakt skär och rundad spets, för naglar och näshår.

24-2992 29:- 217:-

Nageltång med svängt skär, återfjädrande.

24-2993 49:- 390:-



Accupressure mini massage. Ökar blodcirkulationen, ger muskelavslappning, lindrar värk. Kommer lätt att kroppens alla accupressurepunkter. Drivs av 2 st R6 batterier (vilket medföljer). Kan även användas utan batterier. Bildschema medföljer.

34-3673 98:-



Spiegel med justerbar arm. Ena sidan med vanligt spegelglas och andra sidan med förstoring. Spegelns diam. 170 mm.

34-3036 129:-

Utdragbar 55 cm



BRAUN FLEX INTERGRAL 5415. En rakapparat i ny design. Smidig hantering och bättre grepp. Mycket väl ljudisolerad. Nya strömbrytare som förenklar användningen. Svängbart skärhuvud som följer ansiktets konturer. Unikt trippelsystem med dubbla skärblad och integrerad trim sax. Uppladdningsbar med ca: 35 minuters raktid. Laddningsindikator och indikator vid låg laddning. Utfällbar trim sax. Reseetui ingår.

34-4473 950:-



Lady shave. Braun lady style. För hårborttagning på hela kroppen. Med en kombination av två böjda trim saxar och skärblad är det enkelt och skonsamt att raka känsliga ställen och konturer som under armarna och bikinilinjerna. Platinatäck skärblad minskar risken för allergiska reaktioner. Batteridrivna, (4 st 1,5V LR6 Alkaline medföljer ej) ger ca 75 min, användningstid.

34-4544 219:-



Rakhyvel BIC i ekonomiförp. med 30 st. Används flera gånger. Lätt att skölja av.

34-3852 44:-



Rakapparat Philips HO 4810. 2-stegs rakning med micro Grove-profil ger perfekt rakresultat. Inställbara skärhuvuden med 9 distinkta lägen för olika skäggtyper. Miljövänliga nickel/hydridbatterier ger ca: 30 min raktid för ca 10 dagar. (50% extra raktid mot Ni-Cd-batterier). Effektiv trim sax med bra åtkomlighet. Levereras med mjukt fodral, skyddsskåpa för skärhuvud, rengöringsborste och nätsladd utdragbar till ca: 1,5 meter. Kan anslutas till vägguttag 100-240V.

34-4589 845:-



Lady shave. Philips Satinelle Sensitive, HP 6417. Laddbar och nåtdriven. En vibrerande massagekam får huden att slappna av innan de små "pincetterna" bixt snabbt fångar in håren, även de kortaste ända ner till 0,5 mm Resultat: behagligare epilering och släta ben i upp till 4 veckor.

34-4646 695:-



Rakhyvel BIC Twin 10-pack. Tvåbladshyvel för tät och följams rakning.

34-4561 24:50

Rakapparater, Tandborstar



Eltandborste BRAUN ORAL-B PLACK CONTROL ULTRA D 9025. Det är kliniskt bevisat att BRAUNS eltandborste reducerar plack, tandköttinflammation och missfärgningar bättre än en manuell tandborste. 3600 varv/minut med oscillerande rörelser. Upphöjda Power-Tips-borststrån som kommer åt djupt mellan tänderna. Indikatorborsten visar när det är dags att byta borsten. Hygienisk, dammsäker förvaringsbehållare för två borstar. Två indikatorborstar medföljer. Kompakt laddenhet.

34-4475 590:-



Tandborste. Philips/Jordan HP510. "Plaque remover". Styrkan i denna tandborste är den dubbelfunktion som ger både vanlig borstning av tänderna samt den lilla extra borsten som borstar utrymmet mellan tänderna. Unik borsttryckkontroll ger skonsamhet mot tand och tandkött. 200-240V 50-60 Hz.

34-4590 479:-

Extra borstar till Philips/Jordan HP510. 2-pack.

34-4633 78:-



Batteritandborste. Med runt borsthuvud, som roterar åt båda hållen c:a 3000 ggr/min. Lev. med två borstar som stannar automatiskt vid för hårt tryck. 300 gram resp. 550 gram. Bra för både tänder och tandkött. Drivs med två st R6-batterier (medf. ej). Lev. med etui.

34-4033 110:-

Utbytesborstar 2-pack för max 300 g. resp. 550 g.

34-4034 39:-



Spiegel Make-up och rakspegel med fot. Ena sidan vanligt spegelglas och andra med förstoring. Diam. 127 mm.

34-1003 59:-



Reserakapparat Lozenstar. Drivs av 2 st R6 batterier (medföljer ej). Levereras med fodral och borste. Storlek endast 75x55x20 mm.

34-3666 128:-

Ordertelefon 0247/44 444 orderfax 0247/44 555

353

Beställ via Internet: <http://www.clasohlson.se/>

Köksredskap, Snören, Kaffefilter



Frost's proffsserie för hushållet. Rostfritt stål, bästa kvalitet. Polypropenskaff, tål maskindisk.

Nr	Bladlängd	Tot.längd	Pris
20-4620	Köttkniv 160 mm	280 mm	65:-
20-4621	Brödkniv 210 mm	330 mm	79:-
20-4622	Köckkniv 220 mm	335 mm	79:-
20-4624	Skärpstål 175 mm	300 mm	79:-
20-4625	Allkniv 115 mm	225 mm	55:-
20-4626	Filekniv 160 mm	280 mm	59:-
20-5010	Slaktkniv 160 mm	280 mm	78:-
20-5011	Skalkniv 80 mm	195 mm	48:-



Skärbrädor av etenplast. Lätt att hålla ren. Tar ej åt sig lukt eller smak. Vänlig mot knivarnas skärpa.

Nr Storlek Pris

34-3597 250 x 150 x 7 mm 16:-

34-3598 350 x 250 x 10 mm 42:-

Diskbänksset, bricka och skärbräda. Passar över diskho till de flesta diskbänkar. Brickan är tillverkad av ABC-plast, brädan i etenplast. Mått 390x450 mm.

34-3599 125:-

Skärbräda i trä, 40 x 30 cm. 79:-



Hushållssnöre av hampa. Längd 45 meter, dragstyrka 10 kg. 34-4483 7:-

Grovt hushållssnöre av hampa. Längd 30 meter, dragstyrka ca. 65 kg. 34-4482 12:-

Steksnöre av 100% bomull. Tål ungsvarme 250 grader. Steksnöret används när du binder upp en stek eller syr ihop en fågel. Längd ca. 40 meter. 34-4484 9:50

Snörbollen Syntetiskt hushållssnöre. Starkt, smidigt och okänsligt för fukt. Längd 90 m. Dragstyrka ca: 23 kg. 34-4553 7:-

Bindband 50 m plastband m. inlagd järntråd. Utmärkt som påförslutning, trädgårdstråd m.m. Lev. i hållare med avklippare. 34-397 15:-



Potatisskalare 24-4039 19:-

Konservöppnare 24-4040 16:-

Kyparkorkskruv 24-4041 22:-

Provnål 24-4042 8:-

Osthyvel 24-4043 26:-

Smörkniv 24-4044 33:-

Vittlökspress med rensare. I metall. 24-4045 27:-

Stekspade 24-4046 42:50

Visp 24-4048 13:50

Mjukpappershållare. Alltid till hands - torkhjälper i ett nafs!

Placeras på olika strategiska platser t.ex på: tv/vardagsrumsbordet; vid kaffespill. Torka fingrarna efter att ha ätit t.ex. apelsin. Torka glasögonen m.m. Sängbordet: när du är förkyld. Skotbordet, badrummet, altanbordet m.m. 34-4560 69:-



Etiketter 600 st självhäftande. 24-1528 29:50

Frysetiketter 100 st. Självhäftande på papper, cellofan, plast, trä, glas, porslin, emailj, metall etc. 34-4292 14:50

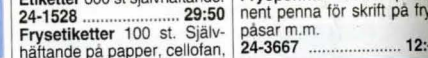

Kaffefilter "Swiss Gold", permanentfilter 1x4. Belagt med 24 karat guld för att lätt hållas rent och fräscht. Kan diskas i maskin. 34-4230 98:-



Kaffefilter 200 st. Miljövänlig. Ej klorblekt. 34-4295 för 1x4 17:50

34-4296 för 102 17:50

Slickepott 2-pack. 24-4050 10:-

Stekspade i plast. 24-4051 15:-

Visp i plast. 24-4052 15:-

Rörslev i plast. 24-4053 15:-

Sopslev i plast. 24-4054 15:-

Måttatts i plast. Består av 1 krm, 1 tsk, 1 msk, 1 kaffemått samt 1 dl. Sorterade färger. 24-4055 8:-



Påslås. Ett enkelt och utmärkt sätt att försluta plast- och fryspåsar. Tål + 130 grader till - 30 grader. 30 st/tp. 34-4131 12:-

Påsklämmor Twixit, kan användas flera gånger. Innehåller 15 st 5 cm och 3 st 10 cm. 34-3057 16:-

Påsförslutare Enkel att sköta, kan monteras på vägg eller bänk. Ger en lufttät förslutning som går att öppna och återförslutas. Ett sigill garanterar obruten förpackning. Lämplig för såväl hemmet som för den mindre industrin. 34-4558 79:-

Extra påsförslutningstape till 34-4558. Räcker till ca: 400 st. förslutningar. 24-4559 26:-

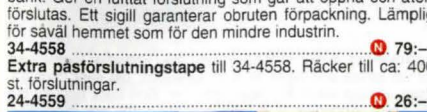

Insattssäck för sopbehållare 120-140 liters kärl. Även välpaletterade soppsäckar kan läcka, vilket medför mikroorganismer och svamporer på kärlets innerväggar som minst sagt ger en besvärande lukt. Detta är ett mycket prisvärt alternativ och dessutom återvinningsbart. 10 förp. 34-4595 19:50

Sopsäck 125 liter av miljövänligt papper. Tillv. av vätstarkt papper, vilket innebär att lukten gör säcken starkare. 5-pack. 34-4430 29:50

Sopsäck 125 liter med knythanndag. Storlek 750x1200 mm (inkl. handtag). Tillverkad av 60% återvunnen plast. Svart, ko-extruderad, tre skikt. 15 st/rulle. 34-4228 19:-

Grovavfallssäck 160 liter. En två-skiktssäck, LLD-H/COEX-6 säck som är mycket stark. 10/tp. 34-4108 39:-

Avfallspåse 34-4368 20 liter 35 st 7:50

34-3553 30 liter 25 st 9:50



Bakformar, vita ca 230 st av papper. 24-3038 9:50

Folieformar 5 dl, 8-pack. 34-3613 21:-

Folieformar 8,5 dl, 6-pack. 34-3614 21:50

Muffinsformar, aluminium. 50 st. 24-4268 19:-

Småkakformar, aluminium. 50 st. 24-4269 19:-



Plastpåspack. Praktisk hållare för matkassarna. Även lämplig i toalett- och badrum m.m. som hållare för toapapper och hushållspapper. 34-3188 44:-

Plastpåsar, Folie, Påsklämmor, Säcker m.m.

HD-polyetens egenskaper gör det bättre lämpat till fryspåsar än de vanligare LD-polyeterna.

- Tätare, minskar risk för frysskador
- Kan tillverkas tunnare med bibehållen funktion och styrka
- Lättare att försluta tätt
- Tål högre temperatur, lämpligt för upptining i micro



Fryspåsar på rulle av HD-Polyeten. Miljöanpassad plast.

Nr	Volym	Antal/tp.	Pris
34-4119	1 Liter	100	7:50
34-4120	2 Liter	75	7:50
34-4121	3 Liter	50	7:50
34-4122	5 Liter	40	7:50
34-4123	Limpåse	30	7:50

Plastpåsar av 0,023 mm glasklar LD-plast. Lämplig för förvaring av mat m.m. Ej vid infrysning. Plana påsar.

Nr	Mått cm	Liter	100 st	1000 st
34-821	12,5 x 20	0,5	10:-	80:-
34-721	16 x 26	1	12:-	100:-
34-722	20 x 35	2	16:50	132:-
34-723	25 x 32,5	3	19:50	156:-
34-724	25 x 40	4	28:-	224:-
34-822	25 x 50	4,5	32:-	255:-
34-725	30 x 50	5	36:-	289:-

Istärningspåsar för 240 tärningar. Självförslutande.

34-4291 9:50



Plastfolie 34-3474 30 m x 30 cm 12:-

34-3475 60 m x 30 cm 19:-

Aluminiumfolie 20 m x 30 cm. 34-3476 21:50

Extra kraftig ugnsfolie. 34-3477 21:50

Bakplåtspapper, oblekt. 24-3130 Rulle 20 m x 33 cm 19:-

24-3131 24 st ark 33x42 cm 12:50

Smörgåspapper, på rulle. Bredd: 35 cm, längd: 20 m. 24-3556 18:-

Ugnsteflon. Ett återanvändbart alternativ till bakplåtspapper och aluminiumfolie. Duk av glasfiberväv som belagts med Teflon. För bakning, grillning och matlagning i ugn. Kan även användas som droppskydd. Tål upp till 300°C. Fungerar utmärkt i mikrovågsugn. Sköljes rent med vatten efter användning. Mått: 33 x 44 cm. 34-4298 34:-



Brödrost i klassiskt kromat utseende. För 2 brödskivor. Steglös inställning av rostningen. Försedd med stoppknapp. Enkel tömning av brödsmulor. En hållare för värmning av pain-riche medföljer. 230V/800W.
34-4394 495:-

Brödrost i 50-talsstil. Av kromad plåt med bakelitliknande bottenplatta. Rostar 2 skivor åt gången. Vippfunktion som vänder skivorna när man för ner skivhållaren. Strömbrytare samt indikatorlampa. 230V/450W.
34-4544 298:-

Non-stickbeläggning!
Slitstark, fettsnål och lätta att rengöra



Smörgåsgrill i klassiskt kromat utseende. Delar 2 smörgåsar till 4 st toasts. Med termostat och kontrollampa. Non-stick beläggning gör den lättrengjord. 230V/900W.
34-4395 359:-

Väffeljärn med non-stick behandlade laggar. Reglerbar termostat, sladdvinda och signallampa. 230V/1000W.
34-4546 349:-



Kokplatta med steglös termostat för inställning av önskad temperatur. Lev. komplett med sladd och stickpropp. 230V/2000W.
44-3794 398:-



Fondue-set. Elektrisk fonduegryta med justerbar temperatur för att passa alla typer av mat: kinesiskt, ost eller choklad. Brett, stadigt stativ för ökad säkerhet. Non-stick beläggning för enkel rengöring. 6 st fonduegafflar samt lock medföljer. 230V/1100W. 1,8 liter.
34-4396 595:-

Shaker i krom. För mixning av underbara drinkar, milkshakes och cocktails. Rostfri mixerköpp. 230V/45W. 0,5 liter.
34-4393 398:-



Stekpanna Scanpan 2001+ med TITAN non-stick beläggning som är 40 gånger hårdare än stål och aldrig kan lossna. Beläggningen tål alla typer av köksredskap, fordrar mindre fett och lätt att rengöra. 7 mm tjock botten som ger en perfekt värmefördelning på såväl en vanlig köksspis, glaskeramikhäll som gasspis. Bakelithandtaget, format efter handen, tål upp till 260 grader.
34-4308 26 cm diameter 398:-
34-4309 28 cm diameter 429:-

Stekpanna med trähandtag. En äkta gjutjärnspanna från Skeppshults gjuteri. Utmärkt till all slags stekning och är praktiskt taget outslittig. Utprovad även för keramikhällar.
34-4310 26 cm diameter 229:-
34-4311 28 cm diameter 259:-

Grillpanna gjutjärn diam. 28 cm med trähandtag.
34-4673 289:-



Doppvärmare. Praktiskt att ha med på resor. Värmer vatten eller annan dryck på några minuter. 230V/300W.
34-422 89:-

Formar med non-stickbeläggning!
Slitstarka, fettsnåla och lätta att rengöra



Ugnslådor 2 st i set. 30x21x5 cm resp. 25x18x5 cm.
34-3755 89:-

Sockerkaksform 23x8 cm.
34-3938 45:-

Långform 2 liter 32x7 cm.
34-3939 45:-

Ugnsgaller med galler 34x24 cm.
34-4521 64:-

Pajform 26 cm.
34-4525 24:-

Ugnsplåtar 2-pack. 44x29 cm, 39x26 cm.
34-4523 98:-

Förhindrar matstänk i mikrougnen

Microlock - dubbelpack. Hindrar stänk och sprätt. Lagar 2 rätter samtidigt även i en liten microvågsugn.
34-3730 28:-



Gryta 3 L. Non-stick behandlad med glaslock.
34-4407 249:-

Kastrull 1,5 L. Non-stick behandlad med glaslock.
34-4406 169:-

Stekpanna 30 cm. 5 mm tjock aluminium med 3-skiptsbeläggning. Fettsnål.
34-3935 198:-

Traktörgryta med glaslock. 28 cm.
34-4520 149:-



Kokkärl med non-stickbeläggning!
Slitstarka, fettsnåla och lätta att rengöra

Stekpanna 20 cm.
34-4514 49:-

Stekpanna 24 cm.
34-4515 54:-

Stekpanna 28 cm.
34-3753 74:-

Pasta och potatisgryta. 4,5 liter.
34-3937 129:-

Plättpanna 7 häl. 25 cm.
34-3936 119:-

Crepes och pannkakspanna. 25 cm.
34-4519 54:-

Stekpanna med glaslock. 28 cm.
34-3934 149:-

Kastrull med glaslock. 1,5 liter.
34-4516 84:-

Kastrull med glaslock. 2 liter.
34-4517 96:-

Gryta med glaslock. 3 liter.
34-4518 109:-



Tillverkade i rostfritt stål

Kastruller av rostfritt stål 18-8. 4 mm botten av sandwichkonstruktion med inlagd aluminiumsula för bättre värmeledning och därmed mindre risk för vidbränning. Dessa kastruller är av hög kvalitet och har mycket fin finish.
34-4526 1,5 liter 79:-
34-4527 2,0 liter 98:-
34-4528 3,0 liter 119:-
34-4529 5,0 liter 169:-

Kaffepanna i rostfritt stål. Rymd 1,5 l.
34-3771 279:-

Hushållsprodukter



Kaffebruggare Butler. Elegant bruggare på 900 W vilket ger en snabb brygning. Värmeplatta för varmhållning av kaffet. Utvändigt vattennivåmätare och graderad glaskanna. Strömbräutare med tydlig signallampa. Praktisk sladdvinda under bryggaren. Kapacitet 1,2 liter (2-12 koppar). Filterstorlek 1x4.
34-4125 189:-

Kaffebruggare Philips Cafe Comfort Plus. Vattennivåmätare för upp till 12 små /8 stora koppar. Lätt att fylla vattentanken och rengöra varmhållningsplattan. Utsvängbar filtertratt med "anti-dropp". Filterstorlek 1x4. Utrustad med sladdhållare och strömbräutare med signallampa. Finns i färgerna svart, vit och grön. **Ange färg.**
34-4097 369:-



Vattenkokare med element i rostfritt stål. Kokar upp 1 liter vatten på ca: 3,5 min. Behållaren rymmer 1,7 liter. Trefaldig säkerhet med termostat, torrkokningskydd och överhettningsskydd. Vattennivåmarkering, löstagbar nåtsladd. 230V/2000W.
34-4547 Blå 229:-
34-4548 Gul 229:-

Vattenvärmare 0,75 L. med termostat. Integrerat element, vilket möjliggör värmning av soppor m.m. 230V/500W.
34-4391 219:-



Fritel Super 25 är en fritös med stor kallzon, vilket gör att den osar betydligt mindre än traditionella fritöser. Oljebehållaren är i 18/10 rostfritt stål. Fritösen är lätt att demontera för enkel rengöring. Behållaren kan maskindiskas. Utrustad med precisionstermostat och dubbla överhettningsskydd. Rymmer 2 - 2,5 liter olja vilket ger en kapacitet på ca: 1 kg råvara. Effekt 2000W, 230V.
44-3911 995:-

Potatis-strimlare, underlättat mycket vid pommesfrites tillverkning. Stadig konstruktion av metall och plast. Lätt att rengöra. Storlek 24x10x10cm.
34-3767 69:-

358

Beställ via Internet: <http://www.clasohlson.se/>



Melissa El-skärmaskin. Skär kött, bröd, grönsaker, skinka, ost i fina skivor. Steglöst inställbar 0-15 mm. Barnsäker strömbräutare. Sugfötter håller den säkert på plats. Avtagbar klinga i rostfritt stål, lätt att göra ren. Stark motor 140 W. Kompakt tar liten plats. Mått hopfäld 350x210x130 mm.
44-2087 395:-



Percolatorbruggare NORDICA CLASSIC. Försedd med signallampa, vattennivåmätare och dubbla värmelement. Kapacitet 1,5 liter. Kok- eller bryggkaffe, inga pappersfilter. 230V/600W.
34-3775 498:-



Stältermos med infällbart handtag och ABS-fodrad stål kopp. Rymmer 1 liter.
34-2999 198:-

Mattermos för varm eller kall mat, även som isshink. ABS-fodrad stål kopp. Rymmer 0,5 liter.
34-2998 229:-

Stältermos utan handtag. Passar bättre i ryggsäcken. ABS-fodrad stål kopp. Rymmer 0,75 l.
34-3409 219:-

Okrossbar stältermos 0,45 l med 2-facks midjeväska.
34-3408 239:-



Stältermos THERMOS Okrossbar. 1 liter. Med smidigt infällbart handtag och extramugg. 5 års garanti.
34-4213 298:-

Stältermos THERMOS Okrossbar. 0,5 liter. Slimmad och kompakt modell. Isärtagbar autokork som är lätt att rengöra. 5 års garanti.
34-4320 229:-



Okrossbar stältermos 0,45 l med 2-facks midjeväska.
34-3408 239:-

Hushållsprodukter



Elvisp Melissa med stativ och bunke. Driftsäker och ergonomiskt utformad elvisp. Stark motor på hela 230 W, vilket är speciellt bra när du gör brödegår, potatismos m.m. 5 hastigheter. Vispar, degkrokar, stativ och bunke medföljer.
230 V/230 W.
34-4114 329:-

Elvisp Melissa 5 hastigheter, med vispar och degkrokar i rostfritt stål. Sladdvinda. 230 V/230 W.
34-3025 229:-

Mixer. Blandar, mixar och purear snabbt och effektivt. Idealisk för milkshakes, soppor, drinkar m.m. 3 hastigheter och momentfunktion. Kapacitet: 1,4 liter. Sladdvinda. 230V/300W.
34-4392 229:-



Våg för fiske och hushåll. Med 1 m mätband. Max 22,5 kg.
34-2117 49:-

Äggkokare för 1-7 ägg. Inbyggd sladdvinda. Ljudsignal, levereras med mätglas med äggpiggare.
34-4551 159:-



Hushållsvåg Philips HR 2385 Precision. Väger upp till 5 kg med en upplösning av 1 g. Noggrannhet 0,5%. Användbar för olika kärl/skålar. 0-ställning för tom skål. Stora tydliga tecken/siffror i teckenfönstret. Automatisk avstängning. Ett batteri 9V (medföljer ej).
34-4096 450:-

Hushållsvåg med rymlig, löstagbar skål som tål maskindisk. Vridbar adderings-skåla kapacitet 2 kg.
34-4550 59:-

Hushållsvåg Elektronisk med rymlig löstagbar skål som tål maskindisk. Utrustad med tareknapp, som räknar av skålens vikt och nollställer efter varje ingrediens. Drivs av 4 st R6 batterier (medföljer ej). Automatisk avstängning, spar batterierna. Kapacitet 2 kg. Upplösning 2 gr.
34-4552 320:-

Hushållsvåg Elektronisk med rymlig löstagbar skål som tål maskindisk. Utrustad med tareknapp, som räknar av skålens vikt och nollställer efter varje ingrediens. Drivs av 4 st R6 batterier (medföljer ej). Automatisk avstängning, spar batterierna. Kapacitet 2 kg. Upplösning 2 gr.
34-4552 320:-



Juice-press Melissa Nectar. Startar automatiskt när presskonen trycks ner. Kapacitet 5 dl och reglerbar fruktköttsmängd. Överdelen avtagbar för servering. 230 V/20 W, sladdgömma.
34-4102 149:-



Juice-press, tillverkad av gjuten, förkromad lättmetall. Mycket stabil konstruktion.
34-2908 298:-



Smörgåsgrill Melissa. Lättskött grill som gör två varma smörgåsar på ett par minuter. Unik beläggning på laggen som gör den lätt att rengöra. Signallampa som visar när grillen uppnått rätt temperatur.
34-4115 249:-

Smörgåsgrill. Lättskött grill som gör fyra varma smörgåsar på ett par minuter. Signallampa som visar när grillen uppnått rätt temperatur. Unik beläggning på laggen som gör den lätt att rengöra. Recept medföljer.
34-4105 398:-



Brödrost för fyra skivor. Helautomatisk för jämn rostning. Steglös inställning av rostningsgraden, lätt att tömma smulor. Kromade utsidor. Storlek 37x17x11 cm. 230 V/1200 W.
34-4101 249:-

Brödrost för 2 skivor med elektronisk, steglös inställning av rostningen. Lätt att tömma brödsulor via bottenplatta. Kalla sidor. Även försedd med hållare för värmning av ex.vis pain-riche. 230V/700W.
34-4545 229:-

Brödrost för 2 skivor med elektronisk, steglös inställning av rostningen. Lätt att tömma brödsulor via bottenplatta. Kalla sidor. Även försedd med hållare för värmning av ex.vis pain-riche. 230V/700W.
34-4545 229:-



Ordertelefon 0247/44 444 orderfax 0247/44 555

359

Register

A	
Akkumulatörer ... 13, 231, 335	
Adapter 265	
Akrylfärg 299	
Akvarellfärg 300	
Alkoholprovare 134, 346	
Allmogge 306	
Aluminiumnät 143	
Anslagstavlor 295	
Antenner med tillbehör 236-238	
Antennförstärkare 237	
Apparatlådor 205	
Arbetsbänkar 23, 151, 153	
Arbetskläder 34, 146	
Arbetslampor 2, 130, 215, 219	
Arbetsmatta 23, 60	
Armbandsur ... 5, 314, 318-322	
Armörlängare 79	
Avdragare 83, 120-121	
Avståndsmätare 74, 243	
Axelsets 188	
Axeltål 187	
B	
Badrumsfläktar 189	
Badrumsutrustning ... 108-109	
Bagageluckshållare 129	
Bagagevagnar 343	
Baklyktor 125	
Bananstift 234	
Bandslipar 20-21, 29	
Bandsågar 26-27	
Bandsågsblad 27, 48	
Barnsidan 297	
Barnspärrar 4, 170	
Barnvakt 256	
Barometrar 317	
Batterier 2, 226-231, 250, 335	
Batterihållare 224	
Batteriklämmor 128	
Batterikontakter 224, 264-265	
Batteriladdare 128, 230-233, 335	
Batterilyftare 128	
Batteriprovare 129, 229	
Bensintrattar 135	
Beslag 159-174	
Bilbil 125-133	
Bild- och fotohållare 309	
Bildhuggargjäm 71	
Bilinstrument 129	
Billampor 223, 365	
Billarm 248	
Bilstereo 270	
Biltillbehör 124-139	
Bilvård 136-139, 141	
Bits 94-95	
Bladguld 307	
Bladmått 73	

D	
Dalakista (byggsats) 164	
Databanker 287-288	
Dataprogram 263	
Datatillbehör 259-263	
Dammsugare 32, 132, 347	
Delningsapparater 37	
Diabildsprojektor 283	
Diaramar 283	
Dimmer 199-200	
Dioder 235	
Diskettboxar 2, 261	
Disketter 2, 261	
Dokumentförstärare 296	
Dokumenthållare 262	
Dokumentskåp 296	
Domkrafter 120	
Domkåp 120	
Doppvärmare 356	
Dosor 202	
Dragblock 118	
Dragstängare 110	
Drakar 339	
Driftdräkt 213	
Drivdorn 41	
Driftflaskor 349	
Duschset 107-109	
Dymo 295	
Däck 121	
Dörrhållare 167	
Dörrkikare 331	
Dörrklockor 255	
Dörrkontakter 131	
Dörrstoppare 167	
Dörrstängare 167	
Dörrtrycken 161, 167	
Dörrvakt 247	
E	
Effektvakt omslag	
Ekolod 182	
Elarmaturer 211, 215-219	
Elcentraler 132, 195, 211	
Elementtråd 210	
Elektroniktillbehör 234-235	
Element 192-193	
Elementnyckel 111	
Elhandverktyg 12-21	
Eliminatorer 232-233, 250	
Elhyvel 18	
Elmotorer 188, 335	
Elproppar 203	
Elskåp 203	
Eltandborstar 353	
Eltape 202	
Elverk 24	
Elvinsch 118	
Elvärmsisar 132	
Etiketter 354	
Etsningspulver 234	
Excenterislimmaskin 14, 21	

Experimentplatta 234	
Extraljus 130	
F	
Falstäng 84	
Faxpapper 262	
Fax 246	
Febertermometer 357	
Fettsprutor 135	
Ficklampor 3, 224-226	
Fickplanta 343	
Filar 52, 365	
Film 2, 280	
Filskraft 52	
Fisksökare 182	
Fjädersatsar 175	
Fjärrkontroller 277	
Flaklås 183	
Fog- och tätmassa 140	
Fogband 139	
Fogsvans 17	
Folie 61, 355	
Fotoramar 308-309	
Fototillbehör 278-283	
Fotoalbum 2, 281-282	
Fotoceller 249	
Fotogenvärmare 329	
Fotomkopplare 264	
Fotopåsar 280	
Fotvård 352	
Freestyle 271	
Frimärksalbum 281	
Frostvakt 193	
Fråsar 19, 31, 41, 46-47	
Fälgkors 120	
Färg 144, 297-300, 306-307	
Färgborttagning 144	
Färgomrörare 61	
Färgskrapor 61	
Färgsprutor ... 63, 104, omslag	
Fästguide 176-177	
Fönsterbeslag 163, 170	
Fönsterskrapor 61	
Förkläden 63	
Första-hjälpen kudde 133	
Förstoringsglas 331	
Försänkare 41	
Förvaring 150-160, 294	
G	
Gasmasker 146	
Gäständare 99, 348	
Geringssåg 75, 81	
Geringssåg 6, 76	
Gipsankare 176	
Glasfiberväv 143	
Glasskärare 53	
Glasögon 332	
Glidhammare 79	

Glimtändare 218	
Glykolprovare 128	
Glödlampor 221-223	
Glöddrinningsapparater 97	
Gnuggbokstöver 294	
Golvskydd 172	
Golvtrallar 342	
Gonggongar 255	
GPS 332	
Gravryppapparater 11	
Grenuttag 2, 197, omslag	
Grensax 149	
Gripmagneter 174	
Grovsugare 32	
Gummiklubbor 79	
Gångjärn 164, 170-173, 178, 312	
Gångjärnsriktare 89	
Gånggade stänger 178, 181	
Gångmätare 40	
Gångtätningar 111	
Gångverktyg 40, 45	
Gångverktygssats 40, 45	
H	
Halkskydd 146	
Halkvarnare 133	
Halogenlampor 215-217, 220, 222, 282	
Hammare 78-79	
Handböcker 324-328, 334	
Handdukstork 193	
Handlampor 203	
Handräknare 205	
Handsfree 251	
Handskar 145	
Handtag 165, 167, 171, 174	
Handvärmare 329	
Handöverfräsar 19	
Headset 259, 266	
Hjul 173, 183-185, 337	
Holkjärn 68	
Hovtång 85	
Huggmejsel 41	
Hundklippningsmaskin 344	
Hushållsantiklar 348-359	
Hushållsknivar 354	
Hussiffror 167	
Husvagns- och båtart 132	
Hygrometrar 317	
Hyllhakar 172	
Hyllkonsoler 159	
Hyllställ 150	
Hylsnyckelsatsar 90-91	
Hyllsats 95	
Hylvlar 68-69	
Hylsbänkar 153	
Hylsbänksbeslag 81	
Hårdmetallklingsor 48	
Halpipor 41	

Hjälpunsar 40	
Hålskärare 44	
Hålsågar 49	
Hårborstar 344	
Hårtork 351	
Hålsåg 294	
Håltång 41, 84	
Härklippningsmaskiner 344	
Häcksaxar 149	
Häft- och nitverktyg ... 185-186	
Häftklammer 185, 294	
Häftmassa 296	
Häftpistol 7, 185, 206	
Hängslås 9, 168-169	
Högtalargaller 173, 269	
Högtalare 246, 260, 268-270	
Högtalarstativ 159	
Högröcksvävtar 117	
Hörlurar 267-268	
Hörnslip 14, 20	
Hörselöppare 147	
I	
Impregneringar 350	
Inbrottskydd 163	
Infravärme 192	
Infästning-Fästguide ... 176-177	
Insticksverk 318	
Isolerör 139	
J	
Jiffypåsar 292	
Jordfelsbrytare 203	
Joystick 260	
Jämtråd 156	
K	
Kabel 207-210, 269	
Kabelkanaler 199	
Kabelskalare 87	
Kabelskor 126-127	
Kabelskotånger 126	
Kabelvindor 196	
Kaffefilter 354	
Kaffeekokare 132, 358	
Kaffebryggare 358	
Kakelsättning 59	
Kalkylatorer 8, 286-287	
Kalligraf 290, 301	
Kameror 279-280	
Kapellströppar 119	
Kapskivor 49	
Kardborreband 56, 158	
Kardborreduk 56	
Karosserihammare 79	
Kartmätare 134	
Kassaskrin 296	
Kassaskåp 296	
Kassettband 276	

Kassetbandspelare 273-274, 339	
Kastruller 357	
Kedjebrytare 121	
Kedjesågar 33	
Kedjesågfil 52	
Kemtoalett 110	
Kikare 330	
Kilramar 304	
Kilremmar 188	
Kistbeslag 164, 168	
Klammer 185, 206, 294	
Klingor 48, 56	
Klockradio 274	
Klockor, urverk 204, 222	
Lampor 5, 310-323, omslag	
Klädhängare 161, 171, 349	
Knivar 65-68	
Knivslip 51	
Knoppar 165-171	
Knäskydd 146-148	
Koaxialkontakter 239	
Kofot 78	
Kokplattor 356	
Kombinationsslip 28, 50	
Kombinationssåg 25	
Kompasser 333	
Kompressorer 102, 133	
Konisk plåtborr 80	
Konservöppnare 351	
Konsoler 159, 161	
Konstruktionsmaterial 298-303	
Kontaktdon 197-201, 205, 264-266	
Kontorsmaterial 290-297	
Kontursågar 24	
Koordinatbord 37	
Kopieraggregat 30	
Kopieringsenhet 278	
Kopieringspapper 8, 262	
Kopparlötning 97	
Kopparrör 112-113	
Kopplingar trädgård 148	
Kopplingar VVS 111-115	
Kopplingslister 204	
Kopplingsur ... 3, 212-213, 368	
Korsnycklar 120	
Kortlek 339	
Kranar 107-111	
Krokar 109, 156-157, 171, 176, 178	
Las 122, 166-169, 171, 173	
Låshus 166	
Låsspår 175	
Låstinar 129	
Lådersnören 65	
Kulodosor 187	
Läckstänger 143	
Låderväskor 252	
Lånkhjul 184-185	
Kutterstål 28, 31	
Länsopumpar 116	
Låsglas 331	

Register

Ordertelefon 0247/44 444 orderfax 0247/44 555

Beställ via Internet: <http://www.clasohlson.se/>

Låsglasögon	332
Lödkolvar	98-99
Lödutrustning	97-99
Löpvagnar	119
Lövsugare	149
Lövsågar	77
Lövsågsblad	77
M	
Magneter	87, 174, 242
Magnetiserare	96
Magnetlås	174
Magnetskål	96
Mappar	294
Maskeringstape	6, 61
Maskinskrivstycken	82
Massageapparater	352
Materialhållare	37
Mekaniklådor	337
Metalldetektorer	243
Metallsvarv	36
Meterstockar	4, 72
Mikrofoner	266
Mikrofonkontakter	264
Mikrofonstativ	266
Mikrometer	39
Mikroskop	334
Mikrogningskonsoler	159
Minibormaskiner	10-11
Mobiletelefonantenner	251
Mobiltelefon tillbehör	250-253
Modelbiljar	336
Modularkontakter	254
Momentnycklar	90
Monitor med kamera	368
Monitorarm	262
Montörsvagnar	119
Moraklocka (byggsats)	306
Motorer	188, 335
Motorskydd	195
Motorsågar	33
Motstånd	235
Morakniv	65-66
Murarverktyg	59
Mus	259
Musikverk	313
Musmatta	259
Mutterdragare	106
Mutterspräckare	96
Muttrar	179, 181
Målarlådor	298-299
Målning	61-63
Måttband	4, 34, 72
Märksnören	73
Mässingsrör, -stänger	186
Mätinstrument	3
Mätverktyg	39
Möbelben	159
Möbelbeslag	172
Möbelhjul	184-185
Möbelknoppar	306
Möbelpolish	349
N	
Navrondeller	49
Nibblingssax	84
Nittänger	186
Nivåvakter	116
Noppborrtagare	349
Notisblock	8, 293
Nummervisare	258
Nyckelhållare	294
..... 134, 171, 178, 343	
Nyckelskåp	116
Nyckelskyltar	165
Nålpatrådare	343
Nättaggregat	231
O	
O-ringar	175
Oljebryne	51
Oljepumpar	115, 117
Oljor	123, 135
Oljefiltertång	120
Oljefärger	298
Oljekannor	135
Omkomplare	234, 239
Ornament	311
Optik	330-334
Overheadfilm	262
P	
Packningar	139
Packväska	124
Paletter	300, 302
Pallockar	120
Paneluttag	127
Pannlampor	224, 333
Pannåer	304
Pantografer	295
Passare	39
Pekpinne	74
Pelarbormaskiner	38
Pennformare	291
Penpor	5, 8, 76,
..... 290-291, 294, 297, 301	
Penslar	6, 62-63, 300, 303
Persienmaterial	170
Personsökare	365
PH-mätare	283
Pincetter	96, 323
Pinnbultdragare	90
Planhyvel	28
Planslipar	20
Plasta in själv	295
Plastfickor	294
Plastglas	186, 308
Plastic-Padding	143
Plastlådor	4, 154-155, 158
Plastpåsar	355
Plexiglas	186
Pluggar	4, 42-45, 175-177
Pluggborrjigger	45
Pluggskärare	45
Plåt	186
Plåtbockare	85
Plåtinnibblare	106
Plåtsaxar	84
Polborstar	128
Polerhåttor	56
Polersats	56
Polskrur	234
Polygniptänger	85
Portfölj	288
Postlåda	158
Potentiometrar	235
Presenningar	182
Presentkort omslag	46
Profilmallar	131
Provlampor	131
Prylar	96
Pulsmätare	283
Punkteringspray	121, 137
Pumpar	114-117, 123, 133
Puts- o poleringsstaser	55
Påsar	355
Pärmar	344-345, 352
R	
Racktillbehör	173
Radio	271-274
Radiokontrollerade klockor	5, 318-319
Radiostrombrytare	218
Radiostyrd bil	337
Rakapparater	353
Ramar m. Tillbehör	304-305
Ramtving	365
Raspar	52-54, 365
Rattar	234
Reflektorlampor	221
Reflexer	122-125
Reflexvästar	333
Reglar	171
Regnmätare	286
Relä	130, 205
Remmar	119, 343
Remskivor	188, 335
Rengöringsband	275
Rengöringsmedel	347
Rensband	329
Reparationssatser	121
Reseadapter	198
Reseset	289, 343
Resväskor	288-289
Rikt- o planhyvel	28
Ringklockor	124
Ringnyckelsats	89
Ritblock	
..... 8, 297, 300-301, 341	
Ritkol	301
Ritsmått	39
Ritspennor	96
Ritutrustningar	295-296
Rollerset	62
Rondeller	55
Rostskydd	138
Roterande filar	54
Roterande raspar	54
Rullstöd	29
Ryggsäckar	289
Räddningsutrustning	342
Röjsåg	33
Rökdetektor	245
Röravskärare	113
Rörbockare	113
Rörelsevakter	2, 214, 247
Rörisoleringar	111, 139
Rörkopplingar	111-112
Rörtänger	85
S	
Sadelmakarverktyg	64
Sandpapper	58
Sandpappershållare	57
Satellitnavigator	332
Satelitsökare	238
Saxar	344-345, 352
Saxslip	345
Saxsprintar	175
Scanner	268
Scartkontakter	277
Sedeldetektorer	224, 243
Sekätorer	149
Sexkantnycklar	96
Sicklar	69
Sifferstansar	40
Silikon	140-141
Silverstål	187
Sinkningstillatser	18
Siréner	246
Sittunderlag	146, 329
Självlysande färg	335
Skalpell	335
Reglar	171
Skarvsladdar	195-198
Skitnycklar	88
Skissblock	300
Skjorta	146
Skjutmått	39
Skog och ved	33-35
Skoställ	160-161
Skruvar	4, 159, 175, 178-181
Skrivblock	8, 292, 297
Skrivdragarhölster	142
Skrivlåsnings	142
Skrivmejslar	6, 92-96,
..... 234-235, omslag	
Skruvdragare	82-83
Skruvdragare	40
Skydd	7, 146-147
Skyddsbackar	82
Skyddsglasögon	7, 146
Skyddshjälmar	34
Skyddskläder	34, 146
Skyddsmask	146-147
Skyddsstöver	34
Skyddsvandlare	213
Skåp	150, 152
Skågtrimmare	344
Skärmaskin	283
Sladdar	196-198, 207-210
Sladdlampor	215
Sladdlösa verktyg	12-13, 16
Slagbormaskiner	14-15
Slagräknare	205
Slagskrummejsel	96
Slangar	103, 110-114, 148, 190
Slangklämmor	113
Slangkopplingar	103, 113
Slipband	58
Slipcylindrar	57
Slipjigger	50
Slipklossar	57
Slipmaskiner	34, 50-51
Slipmaterial	11, 58-59
Slipskivor	56
Slipskiveavrivare	51
Slipstenar	50-51
Slipstift	11, 55
Slutsteg	269
Slåggor	79
Släpvagnskopplingar	127, 183, 368
Smidesbeslag	161
Smygvinkel	73
Smörgälduk	59
Smörjmedel	40, 135
Snygghet	256
Snickarbälten	64
Snickarlådor	153
Snickermaskiner	24-31
Snören	65, 354
Snöskoterlås	169
Sol- och vindkraft	211
Solpaneler	211, 335
Sortimentlådor	154-155, 158
Sortimentskåp	152
Sortimentsatser	175
Sotning	53
Spackel	61, 143
Speglar	161, 224, 242, 352-353
Spel	338-339, 341
Spelkort	339
Spik	177, 206
Spikdrivare	41
Spikstragare	78
Spotlight	219
Sprayfärg	144
Sprutaggregat	63
Sprutpistoler	104-105, 148
Spånsugar	32
Spännband	119
Spännbultar	37
Spännhylsor	11, 34, 47
Spänningsomvandlare	231
Spänningsprovare	241
Spännrem	199
Stafflin	302
Starthjälp	365
Starkablur	128, 207
Stativ	22-23, 242, 278
Stegräknare	285
Stereoproppar	264-266
Stetoskop	283
Stickproppar	127, 198
Sticksågar	14, 16, 77
Sticksågsblad	49
Stoppningar	187
Stoppur	285
Stormlykta	343
Strykjärn	349
Strålkastare	130, 215
Strömbrytare	129, 131,
..... 198-201, 204, 214, 239, 247	
Stålbörstar	54
Stålskala	39
Stålull	59
Ståldörr	82
Ställbara borrar	44
Ståmborrtillatser	44
Stämjärn	6, 69
Stödhyvel	183
Stödrondell	56-57
Stöldskydd	163, 247
Summer	246
Svarvar	22, 30, 36
Svarvchuckar	30, 37
Svarvstål	36, 70
Svarvämnen	186
Svetsar	99-101
Svetsdjurar	99-100
Svetsmodul	163
Svetsstänger	84
Syraprovare	128
Syskrin	160
Sågar	24-27, 75-77, 149
Sågblad	76-77
Sotning	53
Sägkedjor	33
Sägklings	48, 56
Sägspindel	188
Säckar	150, 355
Säkerhetspölar	167
Säkringar	131, 203, 234
Säkringshållare	131, 234
Sämskskinn	137
Sänghakar	172
Sökarjrus	134
T	
Takfläktar	350
Taljor	119
Tandborstar	353
Tangentbord	260
Tapetklister	63
Tapetsering	63
Tavelbelysningar	219
Tavelramar	304-305
Tejp	8, 61, 139, 144,
..... 173, 202, 293, 354	
Telefonpickup	266
Telefoner med tillbehör	254-259
Telefonkort	368
Telefonproppar	254, 265
Telefonsvare	257
Teleskop	334
Tenn	97
Tennsug	97
Termometrar	285
Termos	358
Termostater	194-195
Testsladdar	242
Textgenerator	278
Tidtagarur	294
Timers	212, 285
Timmersax	34
Topplämror	208
Transformatorer	203, 206, 217
Transistorer	235
Trappsteg	150
Trattar	135
Trefaskontakter	195
Trekantskrapa	61
Trumlar	56
Tryckknappar	182
Tryckkontakter	131
Tryckluft	102-106
Tryckmätare	104, 133, 137
Tryckregulatorer	103
Tråd	156, 207-210
Trådbockar	83
Trädgårdsartiklar	148-149
Träklubbor	69
Tråsniderjärn	71
Träsvarv	30
TV	268
TV-konsoler	5, 159
TV-proppar	238
Tvingar	80-81
Tväl	137
Vågar	294, 352, 359
Väckarklockor	316-319, omslag
Väderstationer	286
Tändlås	127
Tändstickor	348
Tändstiftsnycklar	120
Tänger	7, 86-88, 234
Tätningssatser	342
U	
Uppkörsramp	120
Urarmband	322-323
Urtaflor	310-314
Urverk	310-311
V	
Vagn tillbehör	183-184
Vakthund	248
Valutaomvandlare	368
Vapenlås	169
Varmluftspistoler	60
Varmvattenberedare	110
Varningsljus	125
Varningstriangel	9
Varvetsregulatorer	188-189
Varvetsräknare	243
Vaskrensare	329
Vattenfilter	107, 329
Vattenlås	113
Vattenpass	4, 72-74, 132
Vattenspridare	148
Vedklyv	35
Ventiler	111, 123, 190
Ventilation	132, 190
Verkstadskrantar	120
Verktyghållare	64, 95, 151, 156
Verktygsådnor	152, 154-155
Verktygsatser	6-7, 41, 76, 90-91
Verktygsskåp	152
Verktygstavlar	4, 151, 156
Videokassetter	9, 276
Videoböcker	65, 70, 326
Videotillbehör	159, 174, 230, 275, 277-279
Vindelverk	211
Vindmätare	286
Vindflöjel	309
Vinklar	72-73
Vinkelbeslag	162
Vinkelslipar	14, 21
Vinprovare	346
Vinschar	118
Virkesfuktmatrare	241
Volttmetrar	240-242
VP-rör	202
Vulktejp	139
VVS	107-113
Vågar	294, 352, 359
Väckarklockor	316-319, omslag
Väderstationer	286

Skrivstycken	82-83
Spikstragare	78
Spotlight	219
Sprayfärg	144
Sprutaggregat	63
Sprutpistoler	104-105, 148
Spånsugar	32
Spännband	119
Spännbultar	37
Spännhylsor	11, 34, 47
Spänningsomvandlare	231
Spänningsprovare	241
Spännrem	199
Stafflin	302
Starthjälp	365
Starkablur	128, 207
Stativ	22-23, 242, 278
Stegräknare	285
Stereoproppar	264-266
Stetoskop	283
Stickproppar	127, 198
Sticksågar	14, 16, 77
Sticksågsblad	49
Stoppningar	187
Stoppur	285
Stormlykta	343
Strykjärn	349
Strålkastare	130, 215
Strömbrytare	129, 131,
..... 198-201, 204, 214, 239, 247	
Stålbörstar	54
Stålskala	39
Stålull	59
Ståldörr	82
Ställbara borrar	44
Ståmborrtillatser	

KÖPINFORMATION

KATALOG

Denna katalog gäller från och med den 18 augusti 1997 till och med den 16 augusti 1998. Du som köper per postorder under ovanstående period, får automatiskt vår nästa katalog.

PRISER

Angivna priser gäller normalt under katalogens hela giltighetstid. Priserna i denna katalog är i svenska kronor och inkluderar gällande moms, f.n. 25 %. Där partipris förekommer gäller endast parti av samma artikelnummer och undergrupp. Vi reserverar oss för prisändringar p.g.a. ändrad moms eller onormalt stora förändringar i valutaläget eller inköpspriser.

BETALNING

Alla varor betalas kontant eller mot postförskott/efterkrav eller med något av de vanligaste kontokort. Uppge kontonummer på ordersedeln eller till ordremottagaren (giltiga kontokort, se ordersedeln). Förskottbetalningar accepteras ej. På order tillkommer endast en expeditionsavgift på 57-kronor som täcker kostnaden för emballage, frakt, postförskotts- och kontokortavgift.

LEVERANSTID/TRANSPORTSÄTT

1 vecka

Normalt levereras Ditt paket inom 1 vecka. Under högsäsong kan leveranstiden bli något längre. Du kan själv välja om Du vill ha leverans till närmaste postkontor eller till ett närläget utlämningsställe. Väger paketet mer än 20 kg sker leveransen med bil och Du får, med vissa undantag, varorna hem till "dörren" utan extra kostnad. För detta betalar Du endast en expeditionsavgift om totalt 57.-. Om Du vill ha Ditt postpaket hemkört kan Du kontakta Ditt postkontor.

1 dag till privatpersoner

Ibland är det extra bra. Om Du gör Din beställning per telefon före kl. 12.00 så levererar vi samma dag. Då finns paketet, på de flesta orter, att hämta på Ditt postkontor efter kl. 16.00 nästföljande vardag. För detta betalar Du endast en extra avgift om 45.-. Den totala expeditionsavgiften blir då 102.-.

1 dag till företag m.fl.

För snabba leveranser till företag m.fl. använder vi Postens Företagspaket för leverans "dörr till dörr". Vid beställning före kl. 12.00 levererar vi samma dag och paketet körs, med vissa undantag, ut till mottagaren senast kl. 16.00 nästföljande vardag. Den totala avgiften blir 86.- (inkl. moms) plus eventuell postförskottsavgift.

LEVERANSBEVAKNING

Vi förbehåller oss rätten att restnotera eller annullera beställningar på varor som är slut i lager. Om varan beräknas inkomma inom rimlig tid och varans pris överstiger 100.-, restnoterar vi varan och levererar, utan extra kostnad, så snart den inkommit på vårt lager. Om en vara restnoteras av oss, har Du rätt att avbeställa varan.

VIKTIGT! TÄNK PÅ MILJÖN!

Nickel-kadmiumbatterier innehåller kadmium, ett skadligt ämne för vår miljö. Enligt lag måste alla förbrukade Ni-CD batterier lämnas in för återvinning. Det är mycket viktigt att förbrukade batterier/produkter lämnas tillbaka till återförsäljarna, som sedan vidareänder dem för återvinning. Kadmium är ett ämne som kan återvinnas. Tillsammans kan vi bidra till att sluta kretsloppet och hindra att detta ämne når ut i vår natur.

ERSÄTTNINGSVAROR

Vi förbehåller oss rätten att göra produktändringar och förbättringar under löpande kataloger. Skulle någon av varorna Du beställt vara slut i lager, händer det, att vi i stället levererar en likvärdig ersättningsvara. Om Du inte skulle vara nöjd med ersättningsvaran har Du full retur rätt och får pengarna tillbaka för varan och returfrakten.

ÖPPET KÖP

På samtliga varor gäller full retur rätt inom 30 dagar efter mottagandet, förutsatt att varan returneras i oskadat skick och i oskadad originalförpackning. Skicka då med returnotan samt meddela orsaken till returen på den avtägbara delen längst ner på expeditonsnotan. När en vara returneras till oss så får Du som kund bekosta returfrakten. Varor som återsändes mot postförskott eller efterkrav utlöses ej av oss. Retur- och bytesrätt gäller ej för varor som mättbeställts.

FELLEVERANSER

Skulle vi av misstag leverera fel antal eller fel vara är vi angelägna om att Du meddelar oss så snart som möjligt, så att vi får rätta till felet. Enklast sker detta genom att Du sänder in returnotan med uppgift om felaktigheten samt bifogar eventuellt fellevererade varor. Dina utlägg för returfrakten, på billigaste sätt med post eller bil, återbetalas så snart varan inkommit till oss. Använd gärna postens "Sverigepaket Postorderretur". Ersättningsleveransen sker naturligtvis helt utan kostnad för Dig.

TRANSPORTSKADOR

Vi står för alla skador, som kan uppstå vid transport till kunden. Om Du vid mottagandet upptäcker att försändelsen är transportskadad, skall Du omedelbart anmäla detta till Posten eller transportören. Om dessa ej åtager sig skadeansvaret, skall Du kontakta oss. Vid retur från kund till oss, står kunden för skador som kan uppstå under transporten.

GARANTI

Normalt lämnar vi 1 års garanti på våra katalogvaror, dock med undantag för förbrukningsvaror. Garantin gäller om någon vara, trots normal användning, skulle gå sönder. Garantin gäller från inköpsdatum och omfattar reparation av fabriktions- och materialfel. Expeditionsnota/garantibevis/kassavittio skall uppvisas vid garantianspråk. Vid eventuell tvist följer vi Allmänna Reklamationsnämndens beslut.

EXPORT

För leveranser till Norge, se vår norska katalog. Leveranser till övriga länder i Norden levereras till närmaste postkontor eller godsterminal. Förutom expeditionsavgiften, f.n. SEK 57.-, tillkommer även verklig fraktkostnad. Vid leverans till Danmark och Finland debiteras katalogpriser inklusive svensk moms. Vid leverans till övriga länder i Norden tillkommer tull och eventuella andra avgifter enligt mottagarlandets bestämmelser. Svensk moms avräknas från angivna katalogpriser. Order till övriga länder kan dessvärre ej levereras. OBS! Av transporttekniska skäl kan vissa varor ej exporteras.

MILJÖVÅRDSAVGIFTER

I priset på blyackumulatörer, Nickel-Cadmium batterier och apparater som innehåller sådana batterier, ingår en av regeringen bestämd miljöavgift. Hur stor denna avgift är beror på batteriets miljöavgift. Ju högre vikt, desto högre avgift. Om miljöavgiftens höjs, kommer vi att höja priset med motsvarande belopp. För mer information kontakta vår ordremottagning eller någon av våra butiker.

Senaste Nytt! Övriga Nya produkter se N -märkning i katalogen



198:-

Starthjälp "Easy Start", det nya sättet att ladda en bil med svagt batteri. Inga fler startkablar som trasslar sig och ingen risk för felpolarisering. Ansluts mellan bilarnas cigarettändaruttag. Vänta i ca 5-10 min (lite beroende på kylan), sedan är det bara att starta. Endast för 12 Volts system. Längd mellan propparna 5,5 meter. Svensk bruksanvisning medföljer. 35-1468..... 198:-



Multiverktyg med tio olika funktioner. Skär (med hårdmetalltrissa) rakt och i cirkel på glas och kakel. Rullkniv med 28 mm klinga för pappers-, läder- och tygskärning. Universalkniv med rak- och hakklina. Kniv- och sax skärpare. Hållare med klinga för papper, plast och linoleum. 30-6657..... 98:-



Filsats med ansats-, halv- och rundfil. Samtliga dubbelgradiga. Handtag av plast. Totallängd 300 mm. Europeisk tillverkning. 30-6663..... 98:-
Raspsats med flat-, halv- och rund rasp, övrigt lika ovan. 30-6664..... 139:-



H4-lampa "All Day" 12V 60/55W. En strålkastarlampa med gul toning. Perfekt för alla typer av väder. 34-4676..... 49:-

H7-lampa 12V/55W. Denna lampa sitter som standard i många nyare bilar. 34-4677..... 59:-



Nu kan Du enkelt meddela Dina barn när det är dags att komma hem.

Personsökare/minicall Philips Myna Personsökaren för hela familjen. Ingen anslutnings- eller abonnemangsavgift, debitering sker endast vid sökning, f.n. 2-/sökning. Minne för 12 meddelanden/max 20 tecken visas med aktuell tid. Klocka med alarmfunktion. Sökning med ljud (4 olika signaler) eller vibrator. Drifttid på 1st batteri ca 12 veckor. Lev komplett med 1st 1.5V batteri typ R03 och hölster för fastättning över t.ex bälte. 32-7304-1 Svart..... 695:-
32-7304-5 Blå..... 695:-



Ramtving för exakt sammanfogning av ramar i storlek 127x178 till 660x762 mm. Fyra hörn limmas samtidigt med samma presstryck. Armar av aluminium, vändbara spännklackar av plast. 30-6656..... 149:-

Välkommen till våra butiker!



INSJÖN - Dalarna, Riksväg 70.

Måndag - Fredag 9.00 - 18.00
Lördag 9.30 - 15.00

Extra öppethållande, november: 30/11 12:00-16:00.
december: 7/12 12:00-16:00, 14/12 12:00-16:00, 20/12 9:30-17:00, 21/12 12:00-16:00.
Trettondagsafton 9:00-15:00, Skärtorsdagen 9:00-18:00, Påskafton 9:30-15:00,
Valborgsmässoafton 9:30 - 15:00, Pingstafton 9:30-15:00.
Stängt: Alla helgons dag, Julafton, Juldagen, Annandag jul, Nyårsafton, Nyårsdagen, Trettondagen, Långfredagen, Påskdagen, Annandag påsk, Första maj, Kristihimmelfärdsdag, Pingstdagen, Annandag pingst, Midsommarafton och Midsommardagen.
Söndagsöppet -98: 28/6, 5/7, 12/7, 19/7, 26/7 och 2/8 kl. 11:00-16:00
Tel: 0247 - 445 90 (ej order), Fax: 0247 - 445 99.



STOCKHOLM - Gallerian, Hamngatan 1tr.

Måndag - Fredag 10.00 - 19.00
Lördag 10.00 - 17.00 Söndag 12.00 - 16.00

Extra öppethållande, november: 1/11 10:00-17:00, 2/11 12:00-16:00.
december: 15/12-19/12 10:00-20:00, 20/12-21/12 10:00-18:00, 22/12-23/12 10:00-12:00.
Trettondagsafton 10:00-17:00, Skärtorsdagen 10:00-19:00, Påskafton 10:00-17:00,
Valborgsmässoafton 10:00-18:00, Pingstafton 10:00-16:00.
Stängt: Julafton, Juldagen, Annandag jul, Nyårsafton, Nyårsdagen, Trettondagen, Långfredagen, Påskdagen, Annandag påsk, Första maj, Kristihimmelfärdsdag, Pingstdagen, Annandag pingst, Midsommarafton, Midsommardagen och 21/6 -98.
Tel: 08 - 21 51 61, Fax: 08 - 21 00 98



GÖTEBORG - Nordstan, Nya Gatan.

Måndag - Fredag 10.00 - 18.30
Lördag 10.00 - 16.00 Söndagar 24/8 -97 till 28/12 -97 12.00 - 16.00

Långlördagar 10.00-17.00: 30/8, 27/9, 25/10, 29/11-97, 24/1, 28/2, 28/3, samt 25/4-98.
Extra öppethållande, november: 30/11 12:00-18:00.
december: 13/12 10:00-18:00, 14/12 12:00-18:00, 15/12-19/12 10:00-20:00, 20/12 10:00-18:00,
21/12 12:00-18:00, 22/12 10:00-22:00, 23/12 10:00-20:00, 27/12 10:00-17:00.
Skärtorsdagen 10:00-18:30, Påskafton 10:00-14:00, Valborgsmässoafton 10:00-14:00,
Pingstafton 10:00-16:00.
Stängt: Alla helgons dag, Julafton, Juldagen, Annandag jul, Nyårsafton, Nyårsdagen, Trettondagsafton, Långfredagen, Påskdagen, Annandag påsk, Första maj, Kristihimmelfärdsdag, Pingstdagen, Annandag pingst, Midsommarafton, Midsommardagen och 21/6 -98.
Tel: 031 - 80 69 80, Fax: 031 - 80 69 89



MALMÖ, Södergatan 15.

Måndag - Fredag 9.30 - 18.30
Lördag 9.30 - 15.00 Söndag 12.00 - 16.00

Långlördagar 9.30 - 17.00, sista lördagen varje månad (ej juni-juli och dec).
Extra öppethållande, november: 22/11 9:30-17:00, 23/11 12:00-18:00, 29/11 9:30-17:00,
30/11 12:00-18:00, **december:** 1/12-5/12 9:30-19:00, 6/12 9:30-16:00, 7/12 12:00-17:00, 8/12-12/12
9:30-19:00, 13/12 9:30-17:00, 14/12 12:00-17:00, 15/12-19/12 9:30-19:30, 20/12 9:30-17:00, 21/12
12:00-18:00, 22/12 9:30-19:30, 23/12 9:30-19:30, Julafton 9:30-13:00, Annandag jul 12:00-16:00,
Trettondagsafton 9:30-17:00, Skärtorsdagen 9:30-18:30, Långfredagen 12:00-16:00, Påskafton 9:30-
15:00, Annandag påsk 12:00-16:00, Valborgsmässoafton 9:30-17:00, Pingstafton 9:30-15:00,
Annandag pingst 12:00-16:00.
Stängt: Alla helgons dag, Juldagen, Nyårsafton, Nyårsdagen, Trettondagen, Påskdagen, Första maj,
Kristihimmelfärdsdag, Pingstdagen, Midsommarafton och Midsommardagen.
Tel: 040 - 30 70 78, Fax: 040 - 30 70 88

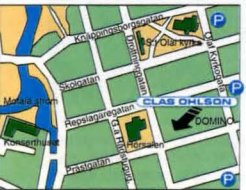

NORRKÖPING - Domino, Repslagaregatan 12.

Måndag - Fredag 9.30 - 18.30, sommartid vecka 27-31 9.30 - 18.00
Lördag 9.30 - 15.00, sommartid vecka 27-31 9.30 - 14.00 Söndagar stängt.

City-lördagar 9.30-17.00 30/8, 27/9, 25/10, 29/11 -97, 24/1, 28/2, 25/4 -98.
Extra öppethållande, november: 29/11 9:30-17:00, 30/11 11:00-16:00.
december: 6/12 9:30-16:00, 7/12 11:00-16:00, 13/12 9:30-16:00, 14/12 11:00-16:00, 15/12-16/12
9:30-18:30, 17/12 9:30-22:00, 18/12-19/12 9:30-18:30, 20/12 9:30-17:00, 21/12 11:00-17:00, 22/12-
23/12 9:30-20:00, Julafton 9:30-14:00, Annandag jul 11:00-16:00, Nyårsafton 9:30-13:00, Skärtors-
dagen 9:30-18:30, Påskafton 9:30-15:00, Valborgsmässoafton 9:30-18:00, Pingstafton 9:30-15:00.
Stängt: Alla helgons dag, Juldagen, Nyårsdagen, Trettondagsafton, Trettondagen, Långfredagen,
Påskdagen, Annandag påsk, Första maj, Kristihimmelfärdsdag, Pingstdagen, Annandag pingst,
Midsommarafton och Midsommardagen.
Tel: 011 - 16 25 00, Fax: 011 - 16 25 45.

Vi reserverar oss för eventuella ändringar

Tabeller och Omräkningsfaktorer

HASTIGHET				
m/s	km/h	ft/s	mile/h	knop
1	3,6	3,28	2,24	1,94384
0,278	1	0,911	0,621	0,539957
0,305	1,1	1	0,682	0,592484
0,447	1,61	1,47	1	0,868976
0,5144	1,852	1,6878	1,15078	1

EFFEKT			
W	kpm/s	kcal/h	hk
1	0,102	0,86	1,36 · 10 ⁻³
9,81	1	8,43	13,3 · 10 ⁻³
1,16	0,119	1	1,58 · 10 ⁻³
735,5	75	632	1

TUM TILL MILLIMETER		
1/32 = 0,79	5/16 = 7,94	11/16 = 17,46
1/16 = 1,59	3/8 = 9,53	3/4 = 19,05
1/8 = 3,18	7/16 = 11,111	13/16 = 20,64
5/32 = 3,97	1/2 = 12,70	7/8 = 22,23
3/16 = 4,76	9/16 = 14,29	15/16 = 23,81
1/4 = 6,35	5/8 = 15,88	1 = 25,4

TRYCK				
Pa skala	bar skala	kp/cm ² skala	psi lbf/in ²	torr mm Hg
1	10 · 10 ⁻⁶	10,2 · 10 ⁻⁶	0,145 · 10 ⁻⁶	7,5 · 10 ⁻³
98,07 · 10 ³	0,980665	1	14,22	735,6
6,89 · 10 ³	68,947 · 10 ⁻³	70,3 · 10 ⁻³	1	51,7
133	13332 · 10 ⁻³	1,36 · 10 ⁻³	19,3 · 10 ⁻³	1
100 · 10 ³	1	1,01972	14,5038	750,062

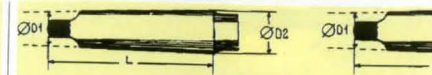

	KONISKA FÄSTEN			
	Morse-kona	D1	D2	L
1	ca	ca	max	
2	9	12,2	65,5	
3	14	18	78,5	
		19,1	24,1	98
Konans beteckning	D1	D2	L	
B12	11,142	12,065	18,5	
B16	14,533	15,732	24	
B18	16,182	17,780	32	

TEMPERATUR		
Kelvin-skala	Celsius-skala	Fahrenheit-skala
0,00K	- 273,15°C	-459,67°F
255,37K	- 17,78°C	± 0°F
273,15K	± 0 °C	32°F
373,15K	+ 100 °C	212°F

LÄNGD - VIKTMÅTT	
Incm	2,540,3937
ftm	0,30483,2808
ydm	0,91441,0936
milekm	1,60930,6214
lbkg	0,45362,2046
ozg	28,350,0353
USgall	3,78540,2642

Örebro - Krämarens, Drottninggatan 27.

Måndag - Fredag 9.30 - 18.00
Lördag 9.30 - 15.00, sommartid fr.o.m. midsommarafton till 10/8 9.30-14.00
Långlördagar 9.30-17.00 29/11, 27/12 -97, 31/1, 28/2, 28/3, 25/4, 27/6 -98.
Extra öppethållande, november: 29/11 9:30-17:00, 30/11 12:00-17:00.
december: 6/12 9:30-17:00, 7/12 12:00-17:00, 13/12 9:30-17:00, 14/12 12:00-17:00, 15/12-
16/12 9:30-18:00, 17/12 9:30-18:00, 18/12-19/12 9:30-20:00, 20/12 9:30-17:00, 21/12 12:00-
17:00, 22/12-23/12 9:30-20:00, Annandag jul 10:00-17:00, Nyårsafton 9:30-14:00,
Trettondagsafton 9:30-15:00, Skärtorsdagen 9:30-18:00, Påskafton 9:30-15:00,
Valborgsmässoafton 9:30-18:00, Första maj 12:00-17:00, Pingstafton 9:30-15:00.
Stängt: Alla helgons dag, Juldagen, Nyårsdagen, Trettondagen, Långfredagen, Påskdagen,
Annandag påsk, Kristihimmelfärdsdag, Pingstdagen, Annandag pingst,
Midsommarafton och Midsommardagen.
Tel: 019 - 611 51 80, Fax: 019 - 611 51 90

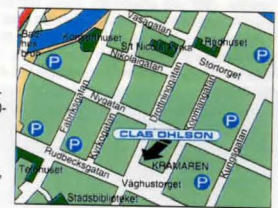

OSLO, Torggata 2-6.

Måndag - Fredag 9.00-17.30 Torsdag 9.00-19.00
Lördag 9.00-16.00 Söndagar stängt
Söndagar i december: 7/12, 14/12, 21/12 14.00-18.00.
Öppettider december: 1-6/12 vard. 9:00-18:00, tors 9:00-19:00, lörd. 9:00-17:00,
8-13/12 vard 9:00 - 19:00, lörd. 9:00-17:00, 15-23/12 vard 9:00-20:00, lörd. 9:00-17:00,
Julafton 9:00-13:00, Nyårsafton 9:00-14:00,
Påskafton stängt, Pingstafton 9:00-15:00.
Tel: 22 41 72 13 (ej order) Fax: 22 42 31 30
Postorder Norge: 22 41 72 00



Vi reserverar oss för eventuella ändringar



Monitor med kamera. Lämplig för övervakning av t.ex. butik, bakdörr, barnkammare m.m. Kan även användas för övervakning mellan bil och hästransport. Kameran har vidvinkel optik (74 horisontellt och 55 vertikalt), IRIS (ser även i mörker, 0,1 lux) och mikrofon. Kameran kan monteras utomhus. Monitorn har bild och ljudutgång (RCA) för möjlighet till inspelning på video. Drivs med eliminator eller 12V DC. Levereras med 5" svart/vit monitor, kamera, fäste för kameran, 20 m kabel och eliminator 230V. Storlek monitor 144x155x196 mm. Storlek kamera 65x54x82 mm. 1950:-
32-7302



Valutaomvandlare Casio TC-1000 med räknare och klocka. Gör det enkelt att räkna om olika länders valutakurser. Räknaren är försedd med de fyra räknesätten och olika omvandlingar, tum till cm, mile till km m.m. Klocka med lokal tid, världstid, datum och alarm. Lev. med batteri CR2025. Storlek 70x57x16 mm (ihopviktt). Vikt 46 gram. 175:-
32-7303



Kopplingsur DIEHL för infälnad i dosa. Byt ut den befintliga strömbrytaren mot ett kopplingsur som t.ex. tändar och släcker Dina lampor helt automatiskt. Veckoprogram med max 9 till och franslag per dygn. 45 kopplingar per vecka. Randomfunktion, tändar och släcker Dina lampor på slumpmässiga tider. 180 dagars gångreserv. Kan även användas som vanlig strömbrytare. Max 230V/16A 349:-
32-7308



Telefonkort Comviq kontant för GSM-telefoner. Inget abonnemang, inga räkningar. Nu kan Du/barnen använda Din gamla GSM-telefon utan att binda upp sig på ett nytt abonnemang. Startpaketet innehåller ditt telefonnummer och 250:- att ringa för. Stick in kortet i telefonen (passar telefoner för både stora och små kort) och ring. När Du ringt upp Dina 250:- kan Du när som helst köpa ett värdebevis som laddar upp Ditt kort igen med nedanstående summa. Enkelt att bruka. Du slipper allt vad abonnemang och räkningar innebär. Fungerar i Sverige enligt Comviqs täckningskarta. Utlands-samtal ej möjliga. Samtalstid f.n (970818) 07.00-19.00 7:-/min. 19.00-07.00 3:-/min. 350:-
32-7050 Startpaket. Telefonkort och värdebevis med 250:- samtalstid 250:-
32-7051 Värdebevis 250:- samtalstid 250:-
32-7052 Värdebevis 550:- samtalstid (50:- extra) 500:-



Stoppa tjuven med AL-KO safety!

AL-KO safety kopplingslås är godkänd av Stöldskyddsföreningen vilket garanterar full säkerhet både när släpvagnen är tillkopplad bilen och när den står parkerad.

AL-KO Safety komplett med kulkoppling AK 3000 universal, safety-ball (monteras i kulskaalen) och soft-ball (kulskydd). Passar alla släpvagnar, huvsvagnar m.m. upp till 2000 kg. 1449:-
30-6692



Trådlös givare. Inkommer nov-97

Termometer med trådlös temperaturgivare. Givaren kan placeras på ett avstånd av upp till 40 meter från mottagarenheten. Avståndet bestäms av "radiovägshinder" (t.ex. väggar) mellan givare och mottagare. 3 givare kan användas. Inbyggd inomhusgivare. Minne och larm från den givare vars temperatur visas på displayen. Givare: vattenskyddad, storlek 91x59x20 mm. Drivs med 2 st batterier typ R03. Matområde -20°C till +60°C. Innomhusdel: (mottagare), storlek 117x107x18 mm. Drivs med 2 st batterier typ R6. Levereras med 1st mottagare, 1st givare. Batterier medföljer ej. 475:-
32-7306

Temperaturgivare till 32-7306 245:-
32-7309



Elektronikmejselsats med sju vändbara klingor av kromvanadiumstål. Handtag med fritt roterande topp. Totallängd justerbar från 125 till 200 mm. Levereras med: Spårmejsel 2, 3 och 4 mm. Phillips 00, 0 och 1. Torx 6, 7, 8, 9, 10, 15, och 20. Förp. i plastlåda. 79:-
30-6187



Lysörslampa Osram med inbyggd ljuskännande sensor. Lampan tänds automatiskt vid skymning och släcks igen när det ljusnar på morgonen. Justerbar ljuskänslighet. Effekt 15 watt. Ger lika mycket ljus som en 75 watts glödlampa. Livslängd 10000 timmar=10 st vanliga glödlampor. Sockel E27. Längd 148 mm. 195:-
32-7195



Effektvakt Genom att installera en effektvakt kan Du sänka huvud-säkringen från 20 Amp. till 16 Amp. Detta medför i de flesta fall att Du får en mycket lägre säkringsstraff och spar pengar, hur mycket beror på var i landet Du bor. I de flesta fall spar man in effektvakten på ca 2 år, besparingen blir ca 750,-/år. Effektvaktens princip bygger på att den tillfälligt/automatiskt kopplar bort en av Dig vald effektkälla (t.ex. varmvattensberedare eller vissa element) under en viss tid då huvudsäkringen är överbelastad. Ex. på när huvudsäkringen kan vara överbelastad är när Du samtidigt tvättar, tumlar, och har ugnen inkopplad. Effektvakten övergår sedan helt automatiskt till normal drift så säkringen inte är överbelastad längre, t.ex. när Du stängt av ugnen. 230V. Utg.relå: 10A. Lev. komplett med effektvakt, kontaktor, 3 st strömtransformatorer och låda. 1495:-
32-7305



Airbrush sats med färgspruta (se 30-3224 sid.104), fyra glasburkar med tätslutande lock, adapter med inv. R1/4" gänga, modellkniv med sju utbytbara knivblad, pensel samt hållare för färgspruta (30-6069 sid.104). Förpackat i kraftig plastlåda. 598:-
30-6658



Värmefläkt keramisk 1500 Watt med steglös fläktrigling. Termostat för inställning av önskad temperatur. Det keramiska elementet i fläkten reglerar effektkonsumtionen och justerar automatiskt utgående värme för ekonomisk användning av energin. Storlek 220x155x145mm. 498:-
32-5471



Digital väggklocka med kalender, termometer och extra stor display. Sifferhöjd klocka 55 mm, övriga tecken 18 mm. Omställbar 12-24 timmar. Gratifrit. Mått 330x210x25 mm. Batterityp LR3x2 medföljer ej. 298:-
31-3050



Väckarklocka, MC. Väckningen börjar med en trögstartad motor, som sedan accelererar på samtliga växlar. Väckningen avslutas med en hård inbromsning och däcklut. Strålkastaren tänds vid väckning. Batterityp R6x3 medföljer ej. 229:-
31-3057

Väckarklocka, Bil. Väckningen börjar med att signalhornet "brölar", därefter startar motorn (V8, 4,8 l tveksamt om den går på alla cylindrar). Väckningen fortsätter sedan med taktfast musik och avslutas med en pigg morgonhälsning. Batterityp R6x3 medföljer ej. 249:-
31-3058

18
17
16
15
14
13
12
11
10
9
8
7
6
5
4
3
2
1
0



49:-

Lysrörlampa 11W. En lysrörlampa med E27 sockel som ersätter en vanlig glödlampa. Förbrukar endast 11 watt men ger lika mycket ljus som en 60 watts glödlampa. Ger en energibesparing på ca 80%. Livslängd 8000-10000 timmar. En vanlig lampa lyser ca 1000 timmar. Längd 142 mm.
32-7194 49:-



Grenuttag med snedställda uttag (brunnar) och 1.5 m kabel. 3x1mm² för jordat utf. 2x1mm² för jordat utf.

från
19:50

Jordade. Ej petsäkra.
32-7215 3-vägs 19:50
32-7216 6-vägs 39:-
32-7217 5-vägs m. brytare 49:-
Ojordade. Ej petsäkra
32-7218 3-vägs 29:-



På sidorna 342 - 359 hittar Du hela vårt hushållssortiment



4 st LR6
18:-

Alkaliska batterier HI-WATT. Miljöriktiga. 1,5V. Extra lång livslängd. För foto, radio, leksaker mm.
Nr Typ 4 st 40 st
32-4445 LR6 Storl. 14x50 mm 18:- 149:-
32-7038 LR03 Storl. 10,5x44,5 mm 22:- 175:-



49:-

Halogenbelysning 150W. Lämplig att monteras vid garageinfaller, uteplatser m.m. Kan med fördel kopplas till rörelsevakt. Käpa av aluminium. IP-44. Storlek: 135x110x95 mm. Lev. med 150W lampa och bygel.
Nr Färg Pris
32-7151 Svart 49:-
32-7130 Vit 49:-

Vi har ett stort utbud av

- Mobiltelefonutrustning
- Datatillbehör

Beställ våra specialkataloger kostnadsfritt!
Mobiltelefonutrustning nr. 66-55
Datatillbehör nr. 60-1

CLAS OHLBOM
Hälsö - Södertälje - Göteborg
Malmö - Norrköping - Öst

Butiker: Injelin - Stockholm - Göteborg
Malmö - Norrköping - Öst