

Augusti 1996 till augusti

1997



CLAS OHLSON

INSJÖN

CLAS OHLSONS KUNDSERVICE

Det är enkelt, bekvämt och tryggt att handla hos oss. Du kan välja att handla i någon av våra butiker (se sid. 350-351) eller beställa varorna för leverans till Ditt postkontor eller en närbelägen bensinstation, livsmedels-butik eller liknande. Vi ger Dig 10 dagars full returrätt och vi lämnar, med vissa undantag, minst 1 års garanti. Läs vår fullständiga köpinformation på sid. 349.

Så här beställer Du från oss!



Ring: 0247 - 444 44

Vår ordermottagning är öppen dygnet runt. Vardagar, sept. - april mellan kl 07.00 - 18.00, maj - aug. mellan kl 07.00 - 17.00, får Du personlig service. Övriga tider har vi automatisk ordermottagning. När Du ringer in Din order får Du också information om våra specialerbjudanden.



Faxa: 0247 - 445 55

Enkelt och bekvämt. Använd gärna vår beställningssedel. Skriv tydligt och ange telefonnummer där vi kan nå Dig dagtid. Om Du vill få information om våra specialerbjudanden kan Du ringa 0247-444 66 så får Du informationen till Din fax.



**Posta till:
Clas Ohlson AB,
793 85 INSJÖN**

Använd vår beställningssedel. Skriv tydligt och ange telefonnummer där vi kan nå Dig dagtid. Förutom Din beställning kan Du också skriva några rader om Du har synpunkter på vårt företag eller våra produkter.



**E-post:
order@clasohlson.se**

För Dig som har tillgång till dator med Internet-anslutning. Förutom att beställa varor kan Du via E-post beställa katalog, ställa frågor om våra produkter, lämna synpunkter på vårt företag och våra produkter etc. Ange Ditt telefonnummer om vi behöver ringa Dig.



Har du svårt att välja present?

Presentkort, beställer Du enkelt genom att ange nedanstående artikelnummer och valfritt belopp (dock endast jämna 50:-) på din ordersedel. Vid köp av enbart presentkort uttages ej exp.avgift.

Nr10-1 Ange belopp!

Så här levererar vi till Dig!

1 vecka

Normalt levereras Ditt paket inom 1 vecka. Du kan själv välja om Du vill ha leverans med Postens **Önskepaket** till närmaste postkontor eller med **PRIPAK** till ett närbeläget utlämningsställe. Väger paketet mer än 20 kg sker leveransen med **SV** och Du får, med vissa undantag, varorna direkt hem utan extra kostnad. För detta betalar Du endast en expeditionsavgift, inkl postförskottsavgift, om totalt 54:-.

1 dag till privatpersoner

Ibland är det extra bråttom. Om Du gör Din beställning per telefon före kl 12.00 så levererar vi Ditt paket samma dag med Postens **Önskepaket**. Då finns paketet att hämta på Ditt postkontor efter kl 16.00 nästföljande vardag, dock skickas ingen avisering hem till Dig. För detta betalar Du endast en extra avgift om 45:-. Den totala expeditionsavgiften, inkl postförskottsavgift, blir då 99:-.

1 dag till företag m.fl.

För snabba leveranser till företag m. fl. använder vi Postens **Företagspaket** för leverans "dörr till dörr". Vid beställning före kl 12.00 levererar vi samma dag och paketet körs ut till mottagaren senast kl 16.00 nästföljande vardag. Den totala expeditionsavgiften blir 83:- (inkl. moms) plus eventuell postförskottsavgift.

Så här betalar Du!

Normalt levereras Din order mot postförskott/efterkrav. Du kan också betala med de vanligaste kontokorten/betalkorten. Se information på vår ordersedel.

Om Du får problem!

Vårt motto är att ingen affär är avslutad förrän kunden är nöjd. Om Du av någon anledning inte är nöjd med det vi levererat ringer Du (0247-444 00) eller faxa (0247-445 09) till vår Kundtjänst så löser vi tillsammans ditt problem. Till vår Kundtjänst kan Du även vända Dig med tekniska/funktionella frågor om våra produkter.

CLAS OHLSON

793 85 INSJÖN

TELEFON vxl 444 00 • TELEFAX kontor 0247 - 444 25
POSTGIROKONTO 9257-7 • BANKGIROKONTO 795-9752



MEMBER I SVENSKA POSTORDERFÖRENINGEN
ALLÉGATAN 39, 503 32 BORÅS Tel. 033 - 131770

Välkommen
till våra butiker!

Insjön

Riksväg 70, Dalarna



Stockholm

Gallerian 1 tr. Hamngatan



Göteborg

Nordstan, Nya Gatan



Malmö

Södergatan 15



Norrköping

Repslagareg 12, Domino



Oslo

Torggata 2 - 6



Snabbregister



Sid.
6 - 109
Maskiner,
Verktyg,
Svets, Löd,
Pumpar,
VVS



Sid.
110 - 177
Cykel, Bil,
Kemiskt,
Skydd,
Förvaring,
Beslag,
Skruv.



Sid.
178 - 261
E!, Batterier,
Mobiltelefoner,
Telefoner,
Elektronik,
Larm, Radio.



Sid.
262 - 309
Foto,
Datatillbehör,
Termometrar,
Kontor,
Artist,
Klockor



Sid.
310 - 348
Handböcker,
Optik,
Leksaker,
Hushåll,
och
Register

Rejåla produktell låga priser!



Skruvmejsel med inbyggd spärrmekanism. Kraftigt gummiklätt handtag ger högt vridmoment. Levereras i smidig bälteshållare med 10 bits för spår-, phillips- och poziskruv.

30-6116 Normalpris 39:00 VÅRT PRIS 19:00



Bordskalkylator med 8-siffrig lutande LCD-display. Solcellsdrift. 12mm stora LCD-siffror. Fyra räknesätt samt procent, rot och minne. Automatisk avstängning. Stora tangenter. Storlek 156x119x30mm.

32-5483 Normalpris 98:00 VÅRT PRIS 39:00



Batteriladdare 12 V 4 Amp (RMS). Fyra lysdioder markerar laddströmmen. Försedd med överbelastningssäkring (bilsäkring av instickstyp, flatstift). Även skyddad mot polväxling.

35-1597 Normalpris 245:00 VÅRT PRIS 149:00

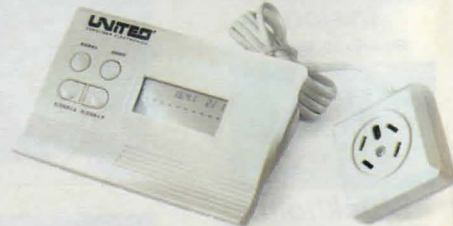

Nummervisare Lagrar inkommande telefonnummer (även om Du inte svarar) som visas på tydlig display med aktuell tid och datum för samtalet. Minne för 40 nummer. För bords- eller väggplacering. För att kunna använda nummervisaren måste Du vara AXE-ansluten samt teckna ett abonnemang för denna tjänst hos Telia. Kostnad f.n. (960818) 20:-/mån. Blankett för abonnemang medföljer varje nummervisare. Du faxar eller skickar blanketten till Telia, frankerat kuvert medföljer och abonnemanget öppnas så snart Telia har Din ansökan. Besöker Du någon av våra butiker hjälper vi Dig på plats, enkla-re kan det inte bli!. Drivs med 1st 9V batteri typ 6F22 (medföljer ej). Lev. med väggfäste, sladd och mellanpropp. Storlek: 145x95x55 mm.

32-5433 Normalpris 398:00 VÅRT PRIS 239:00



Radiokontrollerad väckarklocka, digital, med helt automatisk omställning mellan vinter/sommartid. Visar datum, månad, upprepar väckning var 4:e minut, belysning, indikering av senast inkommen tids-signal. Färg antrasitgrå. Batteri typ R6 (medföljer ej).

34-4233 VÅRT PRIS 139:00



Putshyvel 3C av slipat järn med räfflad sula 230x57 mm och handtag av ädelträ.

30-6115 Normalpris 169:00 VÅRT PRIS 79:00



Måttband 3 m. stålband med plastkapsel. Bandbredd 12 mm. Spärr och automatisk bandretur. Bältesclips.
30-5822 Normalpris 29:00 VÅRT PRIS 9:00



Rakapparat PRO SHAVE QESCO. En prisvärd laddningsbar apparat. Levereras i etui av slagtålig plast med spegel på lockets insida. Försedd med trimsax och spiralsladd för laddning, direkt från vägguttaget. 230V-50Hz. 1,6W.

34-4331 Normalpris 398:00 VÅRT PRIS 198:00



Bänkslipmaskin för grov och finslipning. Motor 230V/120W. Slipskivor 125x16 mm, axelhål 12,7 mm. Mått 285x175x180 mm. Vikt 5 kg.

30-6122 Normalpris 349:00 VÅRT PRIS 198:00



Digital termometer som visar ute- och innetemperatur på skilda displays. Minne för max- och mintemperatur både ute och inne. Mätområde ute -50° C till +60° C, inne -10° till +40° C. Noggrannhet ± 1° C. Utomhus-givare med 2,8 m kabel. Storlek 128x70 mm. Levereras med 1 st batteri typ R6.

32-5299 Normalpris 129:00 VÅRT PRIS 69:00



Frisörset bestående av en frisörsax och en urtunnings-sax i mätterat rostfritt stål. Längd 15 cm. Saxarna levereras i etui.

34-4313 Normalpris 295:00 VÅRT PRIS 159:00



Digi-Sport Illuminator F-105 Stoppar med 1/100 sek. och mellantider. Alarm. **Illuminator** - blå bakgrunds-belysning. Vattenskyddad.

24-3952 Normalpris 269:00 VÅRT PRIS 149:00

Handla på postorder!

En Clas Ohlson-tradition sedan 1918

Hela sortimentet på mer än 15.000 olika produkter som beskrivs i Clas Ohlson-katalogen kan köpas på postorder. Det har svenska folket gjort sedan företaget startade i blygsam skala 1918.

Idag kan Du beställa varor genom att ringa (0247-444 44), skicka fax (0247-445 55), skicka brev (Clas Ohlson AB, 793 85 Insjön) eller sända E-post (order@clasohlson.se) direkt från Din dator.

Kunder som ringer in sin order hjälper vi gärna att hitta alternativ till en vara som t ex tillfälligt tagit slut.



De flesta av våra postorderkunder ringer in sina order.

Din order tas emot och skrivs in i vårt moderna datasystem som analyserar ordermängden och sätter samman ett rationellt plockningsschema, etiketter och postförskotts-handlingar. Från huvudkontoret går ordern direkt till plocklagret i vårt stora Centrallager i Insjön. Varje plockare arbetar med flera order samtidigt och alla varor i en order packas in en stöttålig kartong. Packningen kan ske manuellt eller i en helautomatisk maskin med stor kapacitet. Till maskinen har utvecklats en speciell förpackning som man kan använda som lättåtkomlig förvaringslåda.

Alla postorderpaket skickas på billigaste sätt, per post till närmaste postkontor eller med PRIVPAK till ett utlämningsställe med längre öppettider, t ex en bensinstation eller närbutik. På katalogens priser tillkommer endast 54:- som inkluderar expeditivavgift och frakt oberoende av storlek på order.



Varje plockare kan samtidigt arbeta med order från upp till 32 olika kunder.



Vid manuell packning skyddas innehållet mot stötar av miljövänlig fyllning som vid förbränning utvecklar helt ofarliga gaser.

Varor från hela världen

Våra inköpare reser över hela världen för att hitta nya, intressanta produkter till sortimentet. De besöker ett 40-tal länder i framför allt Europa och Asien och bevakar de flesta stora varumässorna. Vi har sedan lång tid direktkontakt med de största handelshusen i t ex Japan, Kina och Taiwan vilket garanterar bästa möjliga leveranser och låga priser.



Noggrann kontroll och utvärdering sker innan en vara tas upp i sortimentet.

De produkter inköparna tar hem på prov testas och utvärderas bl a av våra egna verkstäder för elektronik och mekanik. Dessa verkstäder utför också garantireparationerna för snabbast möjliga service.

Välkommen på besök!

Våra kunder är hjärtligt välkomna på besök till närmaste Clas Ohlson-butik! I butiken kan Du vrida och vända på varenda produkt som vi beskriver i denna katalog och försäkra Dig om att pris och kvalitet motsvarar Dina förväntningar. Adresser, öppettider och mer att läsa om våra butiker hittar Du på sid. 350-351 i katalogen.

Mer än 15.000 olika produkter får plats i Centrallagrets många hyllor.





Polering

Kapning

Rengöring

Graving



30-4433

30-4435

Moto-Flex, professionell maskin med kraftig motor 230 V/250 W. Hög max-hastighet reglerbar med fotpedal (1.000-22.000 v/min.). Böjlig axel, längd 113 cm, med dubbelt kullagrad nosdel (spännvidd 3,0-3,2 mm, och 6,0-6,4 mm).
30-4433 2595:00

Maskin/verktögsstativ med fäste för bordsskiva upp till 50 mm, tjocklek. Ställbar höjd från 30-106 cm. Fot med plats för 12 tillbehör, nyckel samt nosdel. Maskin ingår ej.
30-4435 276:00



30-6068

Multi 395 en vidareutveckling av Moto-tool med högre varvtal, steglöst reglerbar 10.000-34.000 v/min, vibrationsfri gång med precisionskullagrad spindel samt spindelspår för enkelt verktygsbyte. Motor 230V/125W. Vikt 0,45 kg. Lämplig för formning, slipning, polering, gravering och borrar/borring/fräsning i de flesta material. Lev. med 15 tillbehör och spännhylschuck 3,2 mm.
30-5290 759:00

Maskin och tillbehörställ till multi 395. (verktyg och maskin ingår ej).
30-6068 59:00



Multi 395 KIT lika ovan men med 40 olika tillbehör inkl. två spännhylsor 2,4 och 3,2 mm. Levereras i kraftig förvaringslåda.
30-5289 879:00

Beställ DREMEL tillbehörskatalog 66-395

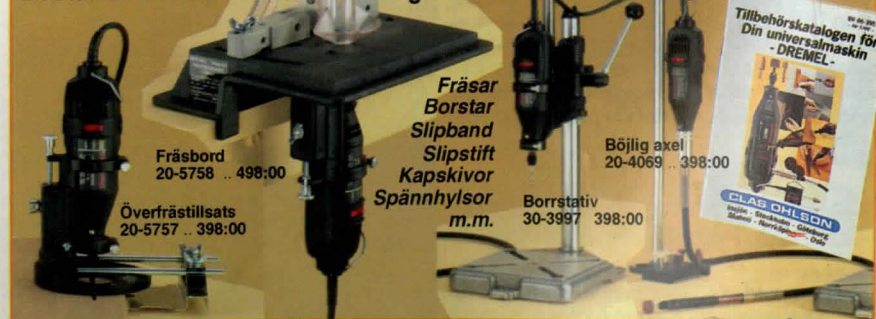

Fräsbord
20-5758 .. 498:00

Överfrästillsats
20-5757 .. 398:00

Fräsar
Borstar
Slipband
Slipstift
Kapskivor
Spännhylsor
m.m.

Böjlig axel
20-4069 .. 398:00

Borrstativ
30-3997 398:00



Slipstift se sid 50



Innehåller Ni-CD batterier. För mer info se sid 349. Vid ev. höjd miljöavgift se längst ned på sidan.

MiniMite, en sladdlös högvarvrig universalmaskin. 5.000/10.000 v/min. Kraftig motor med kullagrad spindel. Spännhylschuck för 3,2 mm. skaft. Spindelås för snabbt verktygsbyte. Levereras med 4,8 V kraftpaket, 230 V laddare och fyra tillbehör. Vikt 0,3 kg.

30-5056 439:00
20-5059 Extra 4,8 V kraftpaket 198:00



Kap/urholkningsatts med 30 delar. Skaftdiam. 2,4 och 3,2 mm.
20-5791 179:00

Blandad tillbehörssats med 50 delar. Skaftdiam. 2,4 och 3,2 mm.
20-5792 215:00



Rengörings- och polersats med 16 delar. Skaftdiam. 2,4 och 3,2 mm.
20-4438 139:00

Slipsats med 44 delar för arbeten på de flesta material. Skaftdiam. 3,2 mm.
20-4437 139:00



Snabbstålsborr "mini". Skaftdiam. 2,4 mm. 3 st/förp. Nr Diam Pris
20-6055 0,6 mm 49:00
20-6056 0,8 mm 49:00
20-6057 1,0 mm 49:00
20-6058 1,2 mm 49:00
20-6059 1,5 mm 49:00
20-6060 1,8 mm 49:00
20-6061 2,0 mm 49:00
20-6062 2,2 mm 49:00

Slipstillsats f. sågkedor t Multi 395. Lev. med 3 slipstift, 4,0, 4,8 och 5,4 mm. (res.stift 20-2674).
20-4016 119:00

Spännhylsa 2,4 mm. f. montering av reservstift 20-2674 i MotoTool/Multi 395 slipstillsats.
20-4363 14:00



Slipprondell mini-stabiflexer en jämn och fin yta utan slipmärken. Diam. 20 mm. Skaftdiam. 2,4 mm.
20-6063 49:00

Slipprondeller självhäftande. Pass. 20-6063. Diam. 20 mm. Nr Korn Pris/10 fp.
20-6064 Medium 44:00
20-6065 Fin 44:00



Borrstativ med två pelare för extra precision. Passar 30-4799 och 30-4800.
30-3932 698:00



Innehåller Ni-CD batterier. För mer info se sid 349. Vid ev. höjd miljöavgift se längst ned på sidan.

Skruvdragare uppladdningsbar. Löstagbart 3,6 V kraftpaket med Ni-CD-batterier. Reversibel. Varvtal 200 v/min. Atdragningsmoment 0-3,2 Nm. Vikbart handtag för bästa grepp. Lev. med 26 st. bits (spår-, stjärn-, sexkant-, torx-, sju hylsor 6-12 mm, sju hylsor 3/16"-1/2"), bitshållare samt laddare. Laddningstid 3-5 tim. Förp. i kraftig förvaringsväska.
30-6073 398:00
30-6074 Extra kraftpaket 3,6 Volt 139:00

Nyckellös chuck med 1/4" 6-kantfäste. Gripvidd 6,4 mm. Passar de flesta skruvdragare.
20-3730 57:00

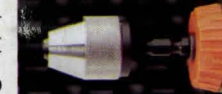

Bormaskin MINICRAFT med trebackschuck 0,4 - 3,2 mm, transformator 230 V, 10 st verktyg för borrar, fräsning, slipning, kapning och polering. Motor 25 W, 16.000 v/min.
30-4799 539:00



Bormaskin i kraftigt utförande. Motor 100 W, 12.500 v/min (vid 12 V). Dubbelt kullagrad axel, trebackschuck 0,4-3,2 mm samt 15 verktyg. Levereras med steglöst reglerbar transformator 9-16 V DC/24 VA. Förp. i kraftig förvaringslåda.
30-4800 1175:00

Pristillägg om miljöavgift på Ni-CD-batterier höjs fr.o.m. 970101.
3,6V +29:- 4,8V +38:- 7,2V +72:- 9,6V +96:- 12V +120:- 14,4V +144:-

ROBUSE 2-års garanti

Kvalitetsmaskiner från fabrik som tillverkar åt flera av de största märkesfabrikanterna. Maskinerna är försedda med europeisk strömbrytare, japanska batterier och precisionschuck.



14,4 V

2 års garanti

Sladdlös bormaskin/skruvdragare 14.4 V. Mycket kraftig modell med växellåda. Reversibel, elektronisk varvtalsreglering 0-350 och 0-1250 v/min med broms. Ställbart moment i 12 steg 2,4-23 Nm. Maskinen försedd med 10 mm nyckellös chuck och praktisk hållare för ett bits. Levereras med 1 timmes snabbbladdare i transportlåda med plats för extra ackumulator och tillbehör. Vikt bormaskin inkl. ackumulator 1,7 kg.

30-5851 1298:00



9,6 V

2 års garanti

698:-

Sladdlös bormaskin/skruvdragare, reversibel, elektronisk varvtalsreglering 0-550 v/min. Ställbart moment i 12 steg 2,4-8,0 Nm. Maskinen försedd med 10 mm nyckellös chuck, batteriindikator och praktisk hållare för ett bits. Levereras med 5 tim laddare i transportlåda med plats för extra ackumulator och tillbehör. Vikt bormaskin inkl. ackumulator 1,3 kg.

30-5850 698:00

Innehåller Ni-CD batterier. För mer info se sid 349. Vid ev. höjd miljövårdsavgift se längst ned på sidan.



12 V
Slag

2 års garanti

Sladdlös borrhämmare/skruvdragare 12 V. Mycket kraftig modell med 1 tim. snabbbladdare, 10 mm. nyckellös chuck och ställbart moment 2,8-24,0 Nm. Växellåda och elektronisk varvtalsreglering 0-350 och 0-1300 v/min. I slagläge 0-6.300 och 0-24.400 slag/min. Reversibel. Maskinen försedd med hållare för 2 bits och inbyggd vattenpass för horisontell borming. Transportlåda med innehåll lika 30-5538. Vikt bormaskin inkl. ackumulator 1,8 kg.

30-5539 1198:00



9,6 V

2 års garanti

Sladdlös bormaskin/skruvdragare 9.6 V. Kraftig modell med 1 tim. snabbbladdare, 10 mm nyckellös chuck och ställbart moment 2,8-20 Nm. Växellåda och elektronisk varvtalsreglering 0-350 v/min och 0-1200 v/min. Reversibel. Maskinen försedd med praktisk hållare för 2 bits och inbyggd vattenpass för horisontell borming. Levereras i transportlåda med ackumulator (plats finns för ytterligare en ack.), laddare, 10 st HSS borrar 2-8 mm, 2 bits för spårskruv/stjärnskruv samt 6 st. 6-kant hylor 5-10 mm, med adapter 6-kant - 1/4" fyrkant. Vikt bormaskin inkl. ackumulator 1,7 kg

30-5538 998:00

Pristillägg om miljövavgift på Ni-CD-batterier höjs fr.o.m. 970101.
3,6V +29:- 4,8V +38:- 7,2V +72:- 9,6V +96:- 12V +120:- 14,4V +144:-

ROBUSE 2-års garanti

Innehåller Ni-CD batterier. För mer info se sid 349. Vid ev. höjd miljövårdsavgift se längst ned på sidan.

7,2 V

2 års garanti

498:-



Sladdlös bormaskin/skruvdragare 7.2 V med ställbart åtdragningsmoment (2,4-5,0 Nm). Varvtal 300/550 v/min. Reversibel. Nyckellös chuck 1,5-10 mm. Lev. i transportlåda med en 7,2 V ackumulator (plats finns för en till), laddare. 10 st HSS borrar 2-8 mm, bitshållare, 17 bits för spårskruv, stjärnskruv, sexkant, Torx samt 8 st. 6-kantshylor 6-13 mm, med adapter 6-kant - 1/4" fyrkant. Vikt bormaskin inkl. ack. 1,3 kg.

30-5537 498:00



Sladdlös lampa med vridbart huvud. Levereras med kryptonglödampor 7,2 V, 9,6 V och 12 V men utan ackumulator och laddare. Passar nedanstående ackumulatörer 7,2 - 12 V.

30-5853 98:00

Reservlampor.
22-3539-2 7,2 Volt 2-pack 15:50
22-5501-2 9,6 Volt 2-pack 24:00
22-5502-2 12 Volt 2-pack 24:00



Innehåller Ni-CD batterier. För mer info se sid 349. Vid ev. höjd miljövårdsavgift se längst ned på sidan.

20-4548 7,2 V ackumulator 239:00
20-4550 9,6 V ackumulator 349:00
30-5162 12 V ackumulator 398:00
30-5852 14,4 V ackumulator 447:00

Laddare för ackumulator. Anslutning till 230 V. Laddningstid 1 tim. Elektronisk laddningsbegränsare.

30-4040-72 7,2 V 169:00
30-4040-96 9,6 V 179:00
30-4040-12 12 V 208:00
30-4040-144 14,4 V 249:00



Pristillägg om miljövavgift på Ni-CD-batterier höjs fr.o.m. 970101.
3,6V +29:- 4,8V +38:- 7,2V +72:- 9,6V +96:- 12V +120:- 14,4V +144:-

Gravymaskiner



Stöldmärk dina vädersaker

Endast 30-545

Gravymaskin POWERLINE. För gravering och dekorerings i metall, glas, plast, keramik etc. Märkning med namn eller nummer. Etsning och präglning, träsnide, modellbygge m.m. Kraftigt utförd i slagfast nylonhölje. Avsedd för såväl hobby- som yrkesarbete. Steglöst variabelt slaglängd samt balanse-rad viktfordelning och därigenom lätt att arbeta med. Med 10 tillbehör. 230 V/6 W.

30-545 769:00

Gravymaskin. Lika föregående men i kraftigare utförande med en hastighet och för kontinuerlig drift. Levereras med ett slipstift och tre hårdmetallstift. 230 V/10 W

30-2606 897:00

Reservspetsar
20-541 Hårdmetall Pr/par 169:00
20-542 Diamant Pr/st 398:00



Stöldmärk dina vädersaker

Gravypenna för märkning, gravering och slipning. Lev. med transformator 230 V, 1 st. diamantstift, 2 st. slipstenar diam. 2,3 mm. samt en mall. 11 300 v/min.

30-3929 429:00

Gravysats. 4 olika diamant- och 4 olika slipstift. 2,3 mm. axel.

20-4167 149:00



Sladdlös stavlampa 7.2 V. Reflektorn ställbar i olika vinklar. Ger ett koncentrerat vitt sken i ca två timmar (fast alt. blinkande). Levereras med bärm, argonlampa (extra glödlampa bakom reflektorn) men utan 7,2 V batteri och laddare. Vikt inkl. ack. 0,5 kg.

30-4038 139:00

Reservglödlampa 7.2 V.

22-3556 9:00

Innehåller Ni-CD batterier. För mer info se sid 349. Vid ev. höjd miljövårdsavgift se längst ned på sidan.



Akkumulator
20-3729-72 7,2 V 295:00
20-3729-96 9,6 V 398:00

Basmaskiner med 2 års garanti
för dig som kräver kvalitet och god service till bästa pris



499:-

2 års garanti

Slagbormaskin SKIL 6400 H. Steglös varvtalsreglering 0-2700 v/min. Höger- vänstergång för skruvdragning. Ineffekt 450 W. Slagtal 43000/min. Levereras med 10 mm nyckelchuck. Halsmått 43 mm. Vikt 1,5 kg. 30-6091 499:00



449:-

2 års garanti

Sticksåg SKIL 4255H. Snedställbar fotplatta. Stödrule för sagbladet. Automatisk renbläsning av sagsnittet, och anslutning för spånsug. Sagblad fäste 3. Motor 230 V/400 W. Sägddjup i trä 55 mm, stål 3 mm. Slagtal 4.000/min. Vikt 2,0 kg. 30-5054 449:00



499:-

2 års garanti

Excenterslipmaskin SKIL 7400 H. Excenterrörelse plus rotation för bästa ytfinish och hög avverkning. Dammutsugning genom papperet. Slipplatta diam. 125 mm med kardborrefäste. 12000 v/min. Effekt 270 W. Vikt 1,8 kg. Levereras med dammpåse och slippapper. 30-6092 499:00



659:-

2 års garanti

Cirkelsåg PKS 40. En smidig och lätt maskin (2,5 kg). Sägddjup 40 mm. (45°-24 mm). Motor 550 W med överbelastningsskydd. Tomgångsvarvtal 4600 v/min. Sägboriet ställbart till 45°. Levereras med hårdmetallklinga (130/16 mm) samt sidoanslag. Vikt 2,5 kg. 30-5222 659:00



2 års garanti

499:-

Vinkelslipmaskin SKIL 9100 H för 115 mm skivdiameter. Effekt 550 W. Tomgångsvarvtal 11000 v/min. Vikt 2 kg. Levereras med sidohandtag, slipskiva samt nycklar. 30-6093 499:00



598:-

2 års garanti

Hörslip Bosch PDA 100. Vridbar slipplatta med kardborrefäste. Anslutning för spånsugning. Effekt 100 W. Tomgångsvarvtal 13000 v/min. Vikt 0,9 kg. 30-6095 598:00



2 års garanti

Elektronisk slagbormaskin Bosch PSB400 RE. Steglös varvtalsregl. 0-2600 v/min. Höger- vänstergång. Ineffekt 400W, slagtal 41.600/min. Borrkapacitet: stål 8 mm, betong 10 mm, trä 20 mm. Lev. med 10 mm. nyckelchuck. Halsmått 43 mm. 30-3615 649:00



2 års garanti

Slagbormaskin CSB 550 RE. Steglös varvtalsreglering 0-3000 v/min. Höger-/vänstergång. Ineffekt 550 W. 13 mm snabbchuck för nyckellosa verktygsbyten. Borrkapacitet: stål 10 mm, betong 15 mm, trä 25 mm. Halsmått 43 mm. Vikt 1,65 kg. Levereras med stödhandtag och borrjupsanslag. 30-5213 1098:00



2 års garanti

Slagbormaskin CSB 650-2 RP. Power Control med varvtalsförval och inställbart vridmoment för skruvdragning. Konstantelektronik med automatiskt krafttillskott vid belastning och steglös varvtalsreglering. Två växellagen 0-1000/3000 v/min och i slagläge 0-500/1200 v/min. Höger/vänstergång. Ineffekt 650 W. Snabbchuck 13 mm. Borrkapacitet: stål 13 mm, betong 20 mm, trä 40 mm. Halsmått 43 mm. Lev. med stödhandtag och borrjupsanslag. Vikt 1,9 kg. 30-5713 1798:00



Innehåller Ni-CD batterier. För mer info se sid 349. Vid ev. höjd miljöavgift, se längst ned på sidan.

2 års garanti

Sladdlös skruvdragare Bosch PSR 9.6 VES-2. Nyckellös chuck 1,5 - 10 mm. Automatisk spindelåsnis. 9,6 V batteri och 1 tim. laddare med laddningsindikering. Två växelläger med steglös varvtalsreglering 0 - 320/900 v/min. Ställbart vridmoment 1 - 8 Nm. Höger- vänstergång. 30-6096 1298:00



2 års garanti

Elhyvel PHO 15-82. Vändbara hårdmetallstål - båda sidor - skärande. Hyvelbredd 82 mm. Spändjup 0-1,5 mm. Elektroniskt utbalanserad kutter ger lugn gång. Falsdjup 0-8 mm. Motor 230 V/500 W. Varvtal 19.000 v/min. Med 4 m gummi-kabel. Vikt 2,1 kg. 30-4776 979:00



2 års garanti

Elhyvel PHO 25-82. Vändbara hårdmetallstål. Hyvelbredd 82 mm. Spändjup 0-2,5 mm. Falsdjup 0-24 mm. Motor 230 V/750 W. Varvtal 13.000/min. Vikt 2,9 kg. 30-4777 1498:00

Spånsäck PHO 25-82.	Falsanslag PHO 15-82.
20-4803 223:00	30-3109 34:00
Falsanslag PHO 25-82.	Parallellanslag 15-/25-82
20-4197 34:00	30-3110 129:00
Spånsäck PHO 15-82.	Hårdmetallstål 1 par 82 mm.
30-3108 239:00	20-3523 89:00



Verktyslåda av plåt för el-handverktyg m.m. Storlek 390 x 240 x 110 mm. Verktyg ingår ej. 40-4606 119:00



2 års garanti

Sticksåg PST 53A. Svängbar fotplatta 45° för geringssågning. Stödrule för sågbladet ger exakta snitt. Ineffekt 270W. Sägddjup: i trä 52 mm, stål 3 mm. Slagtal i tomgång 2700/min. Sägblad fäste typ 1.

30-5714 559:00



2 års garanti

Pendelsticksåg PST 700 PAE, med steglös varvvalsreglering. Ställbar pendelrörelse på sågbladet. Stödrule och skydd för sågbladet. Anslutningsstos för spånutsugning. SDS (nyckellöst) för snabba byten av sågblad och ändring av fotplattans vinkel max 45°. Effekt 550 W. Sägddjup i trä 70 mm, stål 8 mm. Slagtal tomgång 300-3000/min. Vikt 2,4 kg. Sägblad fäste typ 1.

30-5215 1349:00



2 års garanti

Multisåg PMS 400, universalmaskinen som kan såga, slipa, borsta, fila, raspa och polera. SDS-fäste för nyckellosta verktygsbyten. Ineffekt 400 W. Slagtal tomgång 3800/min. Sägddjup i trä 65 mm, stål 6 mm, och aluminium 15 mm. Levereras med sågblad, borste samt två fotplattor för 90° och 45° snitt. Vikt 1,4 kg.

30-5219 998:00

Tillbehör passande PMS 400.

		Pris/st	Pris/tp
20-5275	Träsågblad	3 st/tp	96:00
20-5276	Fil, metall	1 st/tp	219:00
20-5277	Stålbörste	1 st/tp	119:00
20-5278	Slipfilthållare	1 st/tp	119:00
20-5279	Slipfält grov/fin	2 st/tp	98:00



2 års garanti

Cirkelsåg PKS 54. Mångsidigt användbar cirkelsåg för trä och plast, med upp till 54 mm. Sägddjup. En 900 W motor och det höga varvtalet 5000 v/min ger tillsammans med en hårdmetallklinga ett perfekt snitt. Inbyggt slirskydd förhindrar att motorn bränns sönder om klingan fastnar. Vinkelsågning till 45°. Lev. m. teflonbehandlad hårdmetallklinga (160/16 mm). Vikt 3,6 kg.

40-2613 1298:00



2 års garanti

Cirkelsåg PKS 66. Kraftig maskin med 66 mm. Sägddjup (45°/43 mm). Motor 1200 W med överbelastningsskydd. Tomgångsvarvtalet 4100 v/min. Sägbordet ställbart till 45°. Lev. med hårdmetallklinga (190/30 mm) samt sidoanlag. Vikt 5,2 kg.

40-4456 1729:00



2 års garanti

Elektro - Pendelfogsavns PFZ 550 - PE. Mångsidigt användbar i de flesta material. Kommer åt överallt. Ställbar elliptisk bladpendning ger högre skärhastighet. Snittdjup i trä 150 mm. Stål 12 mm. Med elektronik för optimal snithastighet i alla material. Slagtal 500-2600 slag/min. Fotplattan är rörlig och utdragbar. Ineffekt 550 W. Vikt 3,0 kg. Levereras med 4 meter anslutningskabel, ett sågblad för trä samt nyckel.

30-3289 1749:00

Sågblad för PFZ 550.

Nr	Material	Längd	Pr par
20-3291-1	Trä/Plast	130 mm	42:50
20-3291-2	Trä/Plast Lättbetong	280 mm	57:00
20-3291-3	Trä-snabba snitt	205 mm	52:00
20-3291-5	Järn, Metall 5x12 mm	130 mm	55:00
20-3291-6	Järn, Metall rör/profiler 3x8 mm, mycket flexibelt	180 mm	86:00
20-3291-7	Trä med spik, metall, gips	130 mm	39:00
20-3291-11	Rostfritt för köttstyckning	5 st/tp.	398:00



2 års garanti

Excenterslipmaskin PEX 15AE. Excenterrörelse plus rotation ger finaste slipresultat och största avverknig. Tystgående och vibrationsfri. Kardborrefäste för snabbt pappersbyte. **Styrektronik** med inställbart varvtal och sänkt tomgångsvarvtal (minskar risken för sliprosor vid start på trä). Utmärkt för polering. Tomgångsvarvtal 2.500-8.000 v/min. Slipplatta diam. 150 mm., effekt 420 W.

30-4775 1298:00

Damppsåpar för PEX12AE och PEX15AE. Sats med 3 st.

30-4994 38:50

Polersvampar och polerhåttor se sid 52



2 års garanti

498:-

Planslipmaskin PSS 22. En kompakt maskin med högt slagtal och anslutning för dammsugning. Enkel slippappersfästning. Slipplatta 92x182 mm, effekt 150 W, vikt 1,7 kg.

30-4772 498:00

Hålltagningsverktyg för ohållade papper.

20-4466 177:00



2 års garanti

Bandslip PBS 75 E. Slipyta 75x130 mm. Slipband 75x533 mm. Steglöst reglerbar bandhastighet 170-330 m/min. Motor 230 V/620 W in. Vikt 3,2 kg. Kan köras stationärt och fastsättes då upp och ner med två tvingar. Levereras med dammsäck samt ett slipband grovlek 80.

40-2961 1898:00



2 års garanti



Elskrapa PSE 180E, ett effektivt verktyg för snideriarbeten, borttagning av lim, färg, spackel m.m. SDS-fäste för nyckellosta verktygsbyten. Ineffekt 180 W. 3-stegs elektronik, slagtal obelastad 6500/7500/8500 slag/min. Levereras med två knivar 40 och 60 mm samt skrapa 60 mm. Vikt 0,9 kg.

30-6082 939:00

Tillbehör till PSE 180E

Knivar med hårdmetallskär.

30-6097-1 SM 40 HMS 40x23 mm 126:00

30-6097-2 SM 60 HMS 60x23 mm 139:00

Stämjärn för snideriarbeten m.m.

30-6098-1 SB 15 CF Plant 110x15 mm 89:00

30-6098-2 SB 14 CR Halvrun 110x14 mm 89:00

30-6098-3 SB 13 CV V-format 110x13 mm 89:00



2 års garanti

Hörmslip PDA 120E. En slip för alla omöjliga hörn. Styrektronik med inställbart varvtal för anpassning till alla material. Vridbar slipplatta med kardborrefäste för snabbt pappersbyte. Anslutning för spånugning. Effekt 120 W. Tomgångsvarvtal 6500-13000 v/min. Vikt 0,9 kg.

30-4783 1089:00

Lamellsliptillsats för slipning på svåråtkomliga ställen typ jalusidörrar m.m.

20-5300 69:00





2 års garanti

Enhands-vinkelslip PWS 550 för 115 mm slipskivor (axelhål 22 mm). Lågt växelhjul för god åtkomlighet. Tomgångsvarvtal 11000 v/min. Effekt 550 W. Vikt 1,5 kg.

30-5217 698:00



2 års garanti

Vinkelslip PWS 10-125 CE, för 125 mm slipskivor (axelhål 22 mm). Lätthanterlig, ergonomiskt utformad. Konstant elektronik med steglöst varvtal 2800-11000 v/min. Spindelspår för bekvämt och säkert slipskivebyte. Ineffekt 1020 W. Vikt 1,75 kg.

30-5218 1469:00



2 års garanti



2 års garanti

Vinkelslipmaskin GWS 19-180. Medeltung universalmaskin för grovslipning/kapning och stålborstning. Slank konstruktion med lågt växelhjulprofil. Spindelspår för bekvämt skivbyte. Tomgångsvarvtal 8500 v/min. Ineffekt 1900 W. Vikt 4,2 kg. Skivdiam. 180 mm, hål 22 mm.

30-5221 1769:00

Enhands-vinkelslip GWS 10-125C, för 125 mm slipskivor (axelhål 22 mm). Med reglerautomatik som ger konstant varvtal med högre slipeffekt och minskad slipskiveförbrukning. Mjukt startförlopp - större säkerhet. Lågt växelhjul för god åtkomlighet. Spindelspår för bekvämt och säkert slipskivebyte. Tomgångsvarvtal 11000 v/min. Ineffekt 1020 W. Vikt 1,75 kg.

30-5220 1198:00

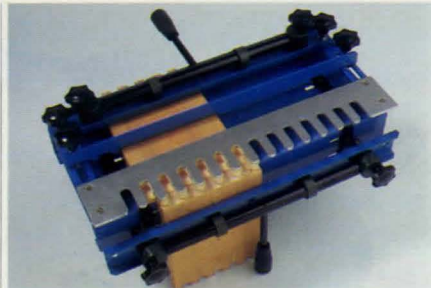

Sinkningstillsats ger med en överhandsfräs absolut passning vid tillverkning av skåp, lådor m.m. Både sinkar och tappar fräses i ett enda moment. Excenterlösning av arbetsstyckena. Max arbetsbredd: 300 mm, tjocklek: 8-32 mm. Sinkningskam av aluminium, delning 1/2" medföljer.

30-4751 Sinkningskam delning 1/2" 998:00

30-4752 Sinkningskam delning 1/2" 389:00

Sinkfräs i hårdmetall med 1/2 kullager för användning i sinkningstillsats. Skalf 6 mm.

20-4793 298:00



Multiflex slipsystem för vinkelslipar. ger hög avverknings och snabba verktygsbyten tack vare kraftig kardborreduk.

Multiflex startpaket för slipning och polering av trä och metall. Innehåller stödrondell 115 mm, lamellsliprondell medium och slipnylonrondell grov.

31-2488 198:00

Tillbehör 115 mm. Till Multiflex slipsystem (31-2488)

31-2489 Lamellsliprondell fin 49:00

31-2490 Lamellsliprondell medium 52:00

31-2491 Lamellsliprondell grov 54:00

31-2492 Lamellnylonrondell medium 89:00

31-2493 Lamellnylonrondell grov 96:00

31-2495 Slipnylonrondell medium 39:00

31-2496 Slipnylonrondell grov 44:00

Mellanlägg, måste användas tillsammans med nedanstående produkter.

31-2494 34:00

31-2497 Sliprondell fin 11:00

31-2498 Sliprondell medium 13:00

31-2499 Sliprondell grov 15:00



Bandslip-tillsats för montering på enhands-vinkelslip med M14-gånga. Kraftigt utförande med enkel lägesjustering av bandet (mått 15x550 mm). Passar ej SKIL.

30-4509 279:00



2 års garanti

30-3287

30-3508

Handöverfräs POF 400 A. Lätthanterlig maskin med låg vikt för mångsidiga fräsarbeten. Obelastat varvtal 27.000 v/min. Effekt 400 W. Maximalt frásdjup 48 mm. Lev. med 6 mm spännhylsa, parallellanslag, centerstift för cirkelskäring samt nyckel. Anslutning till spånutsug. Vikt 1,8 kg.

30-3508 1198:00

Handöverfräs POF 600 ACE, för fräsarbeten inom hobbyområdet. Reglerelektronik. Obelastat varvtal 12-27.000 v/min. Effekt 600 W. Maximalt frásdjup 50 mm. Lev. med 6 mm spännhylsa, parallellanslag med ledrulle, centerstift, tillsats för kopierfräsning, distansplatta, nyckel. Anslutning till vanlig hushållsdammsugare eller grovsugare. Vikt 2,3 kg.

30-3287 1698:00

20-3424 Spännhylsa 8 mm 75:00



2 års garanti

Handöverfräs, POF 800 ACE, fräser med stor precision. Konstantelektronik med varvtalsförval. Ryckfri mjukstart. Fininställning av arbetsdjupet (även under gang). Spindelåsnings för snabba fräsbyten. Maximal spindelrörelse 50 mm, anslutning till spånutsugning. Obelastat varvtal 12-24.000 v/min, effekt 800 W. Lev. med 8 mm spännhylsa, parallellanslag, kopierhylsa, spånutsug och nyckel. Vikt: 3,7 kg.

30-4778 2598:00

20-4935 Spännhylsechuck 6 mm 198:00



2 års garanti

Handöverfräs SKIL 1835 U. Kraftig maskin med spindelåsnings för snabbt fräsbyte. Vridbart anslag för förinställning av tre olika frásdjup. Tomgångsvarv 25.000 v/min. Ineffekt 800 W. Vikt 3,2 kg. Lev. med spännhylsor för 6 och 8 mm skalf, sidoanslag, nycklar samt dammsugsadapter. Förpackat i kraftig transportväska.

40-4192 1795:00



2 års garanti

Handöverfräs SKIL 1875U. Profmsmaskin med elektronik för mjukstart och konstant hastighet oavsett belastning. Stållbart varvtal 8.000-22.000v/min. Spindelåsnings för snabbt fräsbyte. Motor 230 V/1400 W. Vikt 4,5 kg. Levereras i förvaringsväska med 8 och 12 mm spännhylsor, sidoanslag, nycklar samt dammsugsadapter.

30-5055 3298:00



498:-

Fräsatts universal med sex hårdmetallfräsar. Två notfräsar, v-notfräs, fristfräs, avrundnings- och hålkårsfräs. 6 mm skalf. Lev. i plastlåda. Normalpris vid köp av fräsarna lösa 1065:-.

30-5622 498:00



2 års garanti

Slagbormaskin SKIL 6700 HA. Steglös varvtalsreglering 0-2900 v/min. Höger-/vänstergång för skruvdragning. Slagtal 46000/min. Ineffekt 550 W. 13 mm nyckellös chuck. Sidoshandtag med djupmätt. Borrkapacitet: stål 13 mm, betong 10 mm, trä 30 mm. Halsmätt 43 mm. Vikt 1,5 kg.
30-6077 698:00



2 års garanti

Slagbormaskin SKIL 6475 H. Mekanisk växellåda med två lägen ger hög kapacitet vid tunga arbeten. Steglös hastighet med förval (0-1000/0-2800 v/min). Höger-/vänstergång. Slagtal 53200/min. Ineffekt 800 W. Lev. med 13 mm nyckelchuck samt sidoshandtag och djupmätt. Halsmätt 43 mm Vikt 2,7 kg.
30-6078 1198:00



2 års garanti

Slagbormaskin SKIL EMH 6845H. En kraftig maskin med patenterat slagsystem som slår direkt på änden av chuck-axeln. Ger tre gånger längre livslängd för hårdmetallborrar - endast lätt tryck krävs för effektiv slagborrning. Steglös varvtalsreglering 0-1500 v/min. Höger- och vänstergång. Effekt 500 W. Borrkapacitet i stål 13 mm, betong 20 mm, trä 40 mm. Lev. med 13 mm. nyckelchuck och sidoshandtag. Halsmätt 43 mm. Vikt 2,0 kg.
30-4468 985:00



2 års garanti

Borrhammare SKIL 1750 H, med SDS-fäste för snabba verktygsbyten. Steglös hastighet 0-1100 v/min. Höger-/vänstergång. Slagtal 0-4800/min. Ineffekt 500 W. Borrkapacitet: Stål 13 mm, Betong 20 mm, trä 40 mm. Levereras med sidoshandtag och djupmätt. Halsmätt 43 mm. Vikt 2,0 kg.
30-6079 1599:00

Innehåller Ni-CD batterier. För mer info se sid 349. Vid ev. höjd miljöavgift se längst ned på sidan.



2 års garanti

Sladdlös skruvdragare SKIL Super Twist med utbytbart 3,6 V batteri. Laddningstid 3 timmar. Höger- och vänstergång, automatisk spindellåsning för att dra svåra skruvar för hand. Levereras med laddare och vägghållare samt två dubbla bits (kryss+spår). Vikt 0,5 kg.
30-4844 398:00
Extra 3,6 V batteri till Super Twist.
20-4845 179:00



2 års garanti

Bandslipmaskin SKIL 1200 H - med automatisk bandcentering. Fronthandtag för maximal kontroll. Slipyta 76x130 mm. Band 76x457 mm. Bandhastighet obelastad 200 m/min. Effekt 600 W. Levereras med dammsäck och slipram. Vikt 2,75 kg.
30-3646 859:00



2 års garanti

Bandslipmaskin SKIL 1400 H. Automatisk centring av slipbandet. Möjlighet att slipa ända in till kanten och att montera maskinen upp och ner på arbetsbänk. Arbetsyta 102x130 mm. Band 102x552 mm. Bandhastighet 450 m/min. Dubbellaserad motor 230 V/1000 W. Levereras med dammsäck.
40-48 1998:00

Pristillägg om miljöavgift på Ni-CD-batterier höjs fr.o.m. 970101.
3,6V +29:- 4,8V +38:- 7,2V +72:- 9,6V +96:- 12V +120:- 14,4V +144:-



2 års garanti

Pendelsticksåg SKIL 4360 H med steglös varvtalsreglering 2500-4000 slag/min. Snedställbar fotplatta (0-45°). Reglerbar pendelrörelse för hög avverknig. Automatisk renbläsning av sågsnittet och anslutning för spänsug. Sägblad fäste 3. Motor 230V/450W. Sägldjup 60 mm. Vikt 2 kg.
30-5288 798:00



2 års garanti

Planslipmaskin SKIL 7385H. Hög hastighet och extra stor sliprörelse ger perfekt finish. Utsugning av damm genom slippattan ger renare arbetsplats. Slipyta 92x186 mm. 24.000 sliprörelser/min. Ineffekt 185 W. Vikt 1,5 kg. Levereras med dammsugsadapter och tre slippapper. (Passande slippapper 31-2458).
30-5048 479:00
Planslipmaskin SKIL 7395H. Lika ovan men med steglös hastighet 13.000-24.000/min samt dammuppsamlare.
30-5057 679:00
Håltagningsverktyg för ohålade papper.
20-4466 177:00



2 års garanti

Excenterslipmaskin SKIL 7435H. Excenterrörelse plus rotation ger finaste slipresultat och största avverknig. Dammugning genom papperet. Slipplatta med karborre-fäste diam. 125 mm. Brossad slipplatta (sänker varvtalet i tomgångsläge). Steglöst ställbart varvtal 7.000-12.000 v/min. Motor 230V/310W. Vikt 1,8 kg. Lev. med dammpåse.
30-5310 795:00



2 års garanti

Cirkelsåg SKIL 1850 H. En smidig maskin med 830 W motor. 4700 v/min. Max sågldjup 50 mm (45° 34 mm). Levereras med hårdmetallklinga(152/20 mm). Vikt 3,8 kg.
30-6080 998:00



2 års garanti

Cirkelsåg SKIL 1854 U. Kompakt maskin med kraftig 1100 W motor, varvtal 4200 v/min. Max sågldjup 54 mm (45° 44 mm). Levereras med hårdmetallklinga (165/16 mm). Vikt 5 kg.
40-4467 1245:00



2 års garanti

Cirkelsåg SKIL 5565U. En proffssåg med extra stark och lätt bottenplatta av aluminium. Max. sågldjup 66 mm. (45° 51 mm). Motor 230 V/1400 W. Varvtal 5.300 v/min. Levereras med hårdmetallklinga 190/16 mm. Vikt 5,1 kg.
30-5052 1795:00



2 års garanti

Vinkelslipmaskin SKIL 9126H. Profssmaskin med elektronik för mjukstart och konstant hastighet vid varierad last. Överbelastningsskydd. Varvtal 2500-11.000 v/min. Spindel-lås för enkelt skivbyte. Effekt 900 W. Skivdiameter 125 mm. Vikt 2,2 kg.
30-5049 1349:00



Hyvel SKIL 1510H. Vändbara hårdmetallskär. Hyvelbredd 82 mm. Spändjup 0-1,0 mm. Falsdjup 0-14 mm. Motor 230 V/500 W. Varvtal 15.000 v/min. Vikt 1,7 kg.

30-5050 895:00



Hyvel SKIL 92H. Profmaskin med hög kapacitet. Inbyggt kutterskydd som automatiskt fälls in då man greppar främre handtaget. Vändbara hårdmetallskär, bredd 82 mm. Spändjup 0-2,0 mm. Falsdjup 0-22 mm. Motor 230 V/705 W. Varvtal 15.000 v/min. Vikt 2,9 kg

30-5051 1395:00

Reservstål 20-3523 se sid 27



Innehåller Ni-CD batterier. Se sid 349. Vid ev. höjd miljövärdsavgift se nedan.

VersaPak. Endast en laddare och ett alt. två batterier behövs för att driva samtliga verktyg.

Skruvdragare 3,6 V VP3621 med fäste för 1/4" bits. Höger- vänstergång. 180 v/min obelastad. Inställbart moment, spindellås. Lev. med ett vändbart bits men utan laddare och batteri.
30-6104 239:00

Startpaket VP120K innehåller laddare för två batterier, laddningstid 3 tim och ett 3,6 V batteri.
30-6105 199:00
Batteri 3,6 V VP100 kapacitet 1,2 Ah
30-6106 119:00



SnakelLight 3,6 V VP369. Flexibel punktbelysning. Lev. utan laddare och batteri
30-6107 198:00



Handdammsugare 7,2 V VP302 Max sugförmåga 250 mm H₂O. Max luftmängd 850 l/min. Lev. utan laddare och batterier (2 st).
30-6108 297:00

498:-

2 års garanti



Slagbormaskin B&D KD 664 RE. Steglös varvtalsreglering 0 - 2800 v/min. Höger- vänstergång. Ineffekt 480 W. Borrkapacitet i stål 13 mm, trä 20 mm och betong 13 mm. Lev. med 13 mm. nyckelchuck samt sidohandtag. Kabellängd 3 m. Vikt 1,7 kg.

30-6102 498:00



2 års garanti

Sticksåg B&D KS 633E med steglös hastigetsreglering 800 - 3200 slag/min. Inställbar för geringssågning till 45°. Effekt 400 W. Sägkapacitet: trä 65 mm, aluminium 10 mm, stål 4 mm. Slaglängd 18 mm. Variabel blåsfunktion håller ren såglinjen, kan stängas av för effektivt spånutslag. Superlok bladfäste för verktygslost bladbyte. Levereras med 3 m anslutningsladd och sågblad fäste 3. Vikt 1,8 kg.

30-6103 698:00



2 års garanti

Multislip KA220E. Mångsidig slipmaskin för excenter-, plan- och detaljslipning. 155 W, variabel hastighet och ABS-bromssystem för att undvika slipmärken. Justerbart stödhandtag och effektivt dammsug med dammpåse. Rund slipplatta (diam. 125 mm) och "strykjärnsplatta" ingår. Kardborrefäste för snabba slippappersbyten. Vikt 1,7 kg.

30-5828 1198:00

Slippapper. 5 st "strykjärns" papper och 10 st extra spetsar.

Ange grovlek

31-2506 Korn 40, 60, 120, 240 39:50

31-2507 Sorterade 39:50

Runt slippapper 31-1963 se slipmaterial sidan 54

298:-



Borrstativ passande bormaskiner med halsvidd 43 mm. Plattans storlek 160 x 230 mm. Höjd 500 mm. Borrdjup 55 mm. Ställbart stopp och skala för borrdjup. Vikt 3,0 Kg.

40-5143 298:00

Borrstativ med 43 mm fäste för borming och fräsning. Ger stabil och vibrationsfri bearbetning. 40 mm pelare med kuggstängsmatning. Inbyggt returfjäder, mm-graderad skala och ställbart borrstopp. Maskinen kan svängas 360°. Utliggning 150 mm. Stabil gjutgodskplatta 203x207 mm. Höjd 550 mm, max arbetshöjd 330 mm.

40-5522 598:00



40-5513 498:00

Kombisvarv för längdsvärning, skålsvarning, svarvning på skruppatron samt slipning. Byggt på kraftig aluminium profil med 90° vridbar maskindocka. Dubbavstånd 605 mm. Dubbhöjd 75 mm. 43 mm fäste för bormaskin. Lev. med drivdubb, kullagrad motdubb, 127 mm planskiva, skruppatron, anhåll samt arbetsbord.



Borr- och frässtativ med unik möjlighet att reglera verktyget i både sidled och höjdd. Utmärkt vid långhålsborming och alla andra typer av fräs och borrarbeten. Ställbart djupanslag med mm skala. Inställbart fäste 360° runt den horisontella pelaren för bormaskiner eller fräsmotorer med 43 mm hals. Stor gjuten planslipad bordsplatta 185x300 mm. Horisontell stälpelare 35 cm lång. Lodrät pelare 50 cm hög. Djupmatning 70 mm. Längdmatning 180 mm. Vikt 14,5 kg. (Rundmatningsbord 30-2751 samt koordinat- och fräsbord 40-2862 ingår ej).

40-2656 1395:00

Rundmatningsbord, passande 40-2656. Ställbart 0-90° samt roterbart runt centrum. Diam. 180 mm.

30-2751 339:00

Koordinat- och fräsbord för exakta borrhåll och fräsarbeten i trä, metall och plast. Justerbar prismastyrning. Längd- och tvärramning 320 resp. 100 mm. Skallringar graderade 0,1 mm. Bord 400x180 mm, med fem T-spår. Vikt 6,7 kg. Passar de flesta borrstativ och pelarbormaskiner.

40-2862 1998:00

Spännklovar för festsättning av arbetsstycken. Par.

30-2935 169:00

Tvingar för 40-2862. Par.

30-2936 210:00



BÖJLIGA AXLAR bör ej belastas med sliprondeller eller liknande effektkrävande tillsatser. Förvara helst axlarna hängande raka.

Hobbyaxel böjlig. Max hast. 3.500 v/m. Självsmörjande friktionslager. Ej för kontinuerlig drift. 6 mm anslutningsaxel, trebackschuck ställbar 0-6 mm. Längd 100 cm.

30-1427 198:00

Böjlig axel med 8 mm anslutningsaxel och trebackschuck. 0-8 mm. Längd 130 cm. Lämplig för verkstadsbruk då den medger kontinuerlig drift. Kullager i båda ändar. Max hast. 6000 v/min.

30-1428 289:00

Böjlig axel Metabo BWS 3 tillåten för varvtal 20.000 - 30.000 v/min. Lämplig för fräsning och slipning. Levereras med 6 mm späntång.

30-2360 1449:00



Arbetsbord Powerbase 600 för handcirkelsåg (max ø 190 mm), sticksåg, handöverfräs m.m. Epoxylackerat metallstativ, 25 mm tjock skiva av melaminbelagd MDF board och löstagbar inläggsplatta för enkel mont. av maskinen. Lev. med strömbrytare (nödstopp/hjölsp.funktion), skruvstycke (150 mm spärrn.), 4 spärrnakar för fästsättning av upp till 700 mm långa arbetsstycken, genomskinlig skyddshuv, klyvinjal, strömbrytarklämma och paskjutare. Storl. 600x450 mm, höjd 300 mm.
40-5495 1195:00
Extra inläggsplatta 410 x 250 mm. Flera maskiner kan monteras på olika plattor och enkelt skiftas.
30-5496 149:00

Arbetsbänk Powerbase Top samma utförande som 40-5495 men utan underställ, skruvstycke och spärrnakar. Monteras i ihopfällbar arbetsbänk försedd med två spärrskruvar och minst 40 cm benavstånd. Storlek 720 x 600 mm. Vikt 9 kg.
30-6090 798:00
Geringsanhåll, vinkel inställbar ±45 grader. Anhåll längd 340 mm, höjd 50 mm.
30-5497 498:00
Frästillsats. Skydd och anhåll erfoderligt för användning av handöverfräs.
30-5498 489:00



Sticksågsbord med lövsågstillsats. Styrrulle ger stabil och exakt sågning. Bordsyta 300x320 mm. Levereras med parallellslag, tvingar för fästsättning på bordskant samt adapter för montering av sticksåg.
20-5519 379:00



Supervinkel, inställbar 20-160°. Kan användas som vanlig vinkel för uppmärkning eller spärrnas fast med medföljande tving i t.ex. skivkant och användas som stöd för sticksåg, cirkelsåg, handöverfräs m.m. Längd 55 cm.
40-5377 139:00



Kombinationshållare för horisontal och vertikal fästsättning av bormaskin med 43 mm hals, i bormaskinsstativ eller på bordskant.
30-2494 49:00

KÖPINFORMATION
SE SIDAN 349



Kapstativ för vinkelslipmaskiner. Ger ett exakt snitt i önskad vinkel 45-90°. Anhåll med snabbblåsning medföljer. Levereras omonterat. Vinkelslip ingår ej.
40-5535 För maskiner med 100-125 mm skiva 229:00
40-5536 För maskiner med 180-230 mm skiva 385:00



Arbetsmatta 610x910 mm med **hög friktion**. Läser arbetsstycket utan fästspänning vid slipning, fräsning, m.m.
30-5521 68:00



Kombislip DREMEL. Bandslip med sliptallrik för exakt formning, slipning, polering, rengöring och skärpning. **Slipband** 25 x 762 mm. Bordsstorlek-bandslip, diam. 178 mm, ställbart 90-150°. Bandhastighet 960 m/min. Bordsstorlek-tallrik, 108 x 152 mm, ställbart 45° upp/hed. Tallriks-hastighet 3450 v/min. Motor 230V/180W. Levereras med slipstöd, geringsanhåll samt anslutning för dammsugning.
40-4959 1598:00

Passande slipondeller 31-2463 se slipmaterial, sidan 54

Slipband 2-pack. Finns i Korn 50, 80, 120, 180, 240 och 320. **Ange grovt**.
20-5034 49:00
Polerband. Användes med puts och polersatsen för polering/rengöring.
20-5035 169:00
Putts och polersats. Innehåller fyra olika polervaxer för grov och högljanspolering.
30-5036 79:00

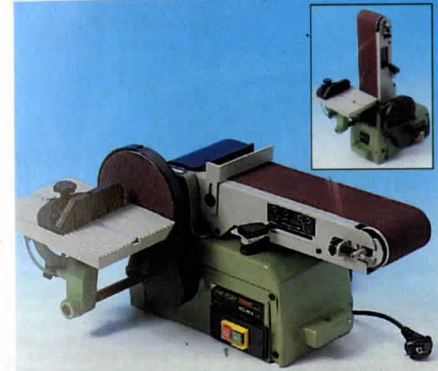

Bandslipmaskin med 150 mm sliptallrik. Kraftig modell med gjuten ram. Bandaggregatet ställbart för både horisontell- och vertikal slipning. Slipband 100 x 910 mm, bandhastighet 10 m/sek. Motor 230 V/ 450 W med nollspänningsutlösare. Levereras med ställbart slipbord (155 x 225 mm) och anhåll (0-45°). Mått 525 x 405 x 304 mm. Vikt 25 kg.
30-6081 Inkommer oktober -96 1795:00

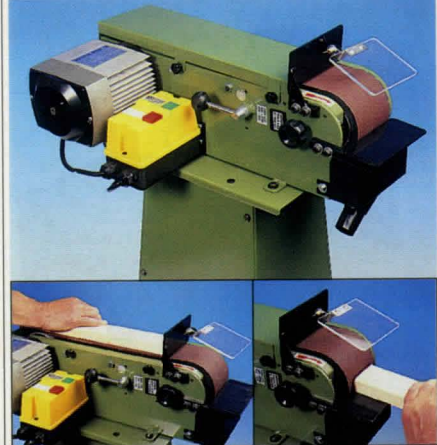

Bandslip, kraftig konstruktion av plåt. Slipband 100 x 1220 mm, bandhastighet 19 m/s. Plan slipyta 320 x 100 mm samt slipbord 150 x 70 mm och skyddsglas för slipning mot rulle diam. 126 mm. Spånutsug med 36 mm diam. Motor 230 V, 0,75 kW. Levereras med ett slipband och verktyg. Storlek 650 x 380 x 280 mm. Vikt 27,5 kg.
40-5620 2995:00
Stativ till ovanstående av kraftig plåt. Storlek 380 x 395 x 810 mm. Höjd med maskin monterad 1090 mm. Vikt 18 kg. Levereras omonterat.
40-5581 795:00



Rullstöd för långa arbetsstycken. Kraftig stabil fot av gjutjärn. Rullens diam.: 35 mm, bredd: 320 mm. Ställbar i höjd: 725 till 1200 mm.
40-4823 349:00
Rullstöd. Ihopfällbart, tar liten plats när du inte använder det. Rullens diam. 35 mm, bredd 320 mm. Ställbar i höjd 645-1135 mm.
40-4135 298:00
Rullbana för egen tillverkning av rullstöd, sågbord m.m. Rullens diam. 57 mm, bredd 400 mm.
30-4138 139:00
Kulstöd. Lämpligt vid arbeten med stora skivor som måste kunna röras fritt. Bredd: 400 mm, ställbar i höjd: 700-1150 mm.
40-4824 398:00
Kulbana för egen tillverkning av kulstöd, sågbord m.m. Bredd: 400 mm.
30-4825 149:00
Transportkula för egen tillverkning av kulstöd, sågbord m.m. Höjd 30 mm. Max last 200 kg.
 Nr Pr/st 6 st
20-5262 37:00 192:00



Kontursåg DREMEL med hög precision. Ger ett smalt och fint sågsnitt. Bordet ställbart 0-45°. Max sågdiup 330 mm. Kapacitet i trä 30 mm, 1350 slag/min. Bordsstorlek diam. 254 mm. Motor 230V/110W. Lev. med bladadapters och 2 st sågblad.
40-4960 **1598:00**
Reservblad för kontursåg 40-4960 och 40-3558. 5 st per förpackning.
20-4321 **39:00**



Bandsåg med tre hjul för största möjliga sågdiup. Ram av vridstiv aluminium. Gjutet aluminiumsågbord 292 x 292 mm, ställbart 0-45°. Dubbla bladledare med kullager som stödroller. Bandhastighet 780 m/min. uttag för spånsug 50 mm. Avstånd sågblad - stativ 254 mm, max såghöjd 98 mm. Sågbladets längd 1425 mm. Motor 230 V, 250 W. Strömbrytare med 0-spänningsbrytare. Lev. med geringslinjal och standard-sågblad. Sågens totala mått 585 x 365 x 560 mm. Vikt 16 kg.
40-5330 **1795:00**
Klyvlinjal till 40-5330.
30-5728 **98:00**
Bandsågblad till ovanstående såg. Längd 1425 mm.

Nr	Tänder/tum	Bredd	Pris
30-5605	6	6 mm	89:00
30-5606	6	10 mm	87:00
30-5607	24	6 mm	87:00



59:-

Skölpjärnsatts med fyra skölpår, bredd 6, 13, 19 och 25 mm. Skafft av trä. Längd 24 cm.
30-5597 **59:00**



Bandsåg REXON BS-10SA med aluminiumram gjuten i ett stycke. Gjutet aluminiumbord 343 x 343 mm, ställbart 0-45°. Dubbla bladledare med kullager som stödroller. Bandhastighet 760 m/min. Uttag för spånsug diam. 60 mm. Avstånd sågblad stativ 254 mm, max såghöjd 170 mm. Sågbladets längd 1840 mm. Motor 230V/550W. Levereras med sågblad, klyvanhåll och geringslinjal. Mått 910 x 460 x 560 mm. Vikt 29 kg.
30-6088 **3995:00**
Bandsågblad till 30-6088, längd 1840 mm.

Nr	Tänder/tum	Bredd	Pris
30-6111	4	6 mm	94:00
30-6110	4	10 mm	92:00
30-6109	14	6 mm	92:00

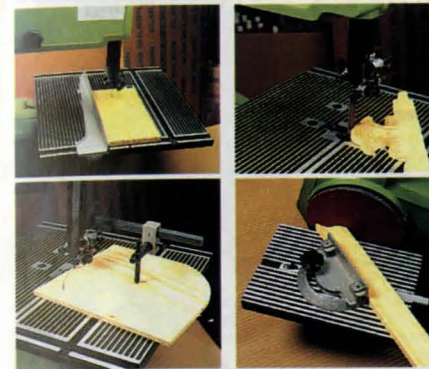

Bandsåg med tre hjul för största möjliga sågdiup. Ram av vridstiv stålprofil. Stabilitet sågbord, ställbart 0-45°. Kullagrade hjul diam. 165 mm. Dubbla bladledare med kullager som stödroller. Tre bladhastigheter: 120 m/min för metall, 750 m/min för trä/plast, 1200 m/min för bandslipning. Uttag för spånsug diam 32 mm. Sågens totala höjd är 650 mm, bredd 750 mm. Bordets storlek 400x400 mm. Avstånd sågblad - stativ 360 mm. Såghöjd max 145 mm. Sågbladets längd 1783 mm. Levereras med: motor 230V/0,25kW samt strömbrytare med 0-spänningsbrytare. Klyvlinjal, geringslinjal, cirkelsågningslinjal, profilsliptillsats, planskiva (diam 150 mm) med ställbart anhåll. Vikt inkl. motor ca 30 kg.
40-5577 **2995:00**
Reservslipband till 40-5577 och 40-3175. 3 st/tp.
20-3436 **60:00**
Bandsågblad till ovanst. såg, av hög kvalitet. Tjocklek 0,3 mm.

Nr	För	Bredd mm	Tänder/tum	Pris
30-4986	Trä	10	4	89:00
30-4987	Trä/metall	8	14	89:00

Bordscirkelsåg bänkmodell med bord 40 x 50 cm, ställbart 0 - 45°. Med hårdmetallsågklinga 200/30 mm. Max sågdiup 38 mm. Uttag för spånsug diameter 35 mm. Motor 230 V, 750 W, 2850 varv/min. Levereras med klyvanhåll och påskjutare. Storlek 400 x 500 x 205 mm. Vikt 12,5 kg.
30-6094 **1398:00**
Sågklinga reservklinga passande tidigare modell 40-5588.
30-5625 **79:00**
Hårdmetallsågklinga 200/30 mm.
20-4072 **132:00**



Bandsåg. Utförd för att uppnå maximal säkerhet. Helt skyddat sågblad. Höjning och sänkning av bladstyrning samt ändring av bladspänning via rattar. Inbyggt förstoringsglas för exakt avläsning av sidanslagets måttskala. Dubbel låsning av sågbordets läge. Kraftig och stabil stålkonstruktion med bord av slipat gjutjärn, ställbart 0-45°. Kullagrade hjul ø 350 mm. Dubbla bladledare med kullager som stödroller. Två bladhastigheter 300/1000 m/min. Uttag för spånsug diam. 100 mm. Sågens totala höjd inklusive golvstativ 176 cm, höjd till bord 110 cm. Bordets storlek 400 x 400 mm. Avstånd sågblad - stativ 342 mm. Såghöjd max 200 mm. Sågbladets längd 2440 mm. Levereras med: motor 3-fas 400 V 0,75 kW, försedd med 0-spänningsutlösare och strömbrytare. Klyvlinjal med ställbart aluminiumanslag. Vikt 82 kg. Golvstativ ingår ej.
40-5414 **6995:00**
Bandsåg lika ovan, men för 1-fas 230 V.
40-5413 **6995:00**
Golvstativ. Levereras omonterat. Vikt 11 kg.
40-4180 **698:00**
Geringslinjal med justerbart längdstopp.
30-4181 **279:00**

Nu med hårdmetallklinga





Bordscirkelsåg AL-KO. En stabil konstruktion av förzinkad stålplåt. Bordsyta 805 x 545 mm (med extra förlängning 1125 mm). Arbetshöjd 800 mm, såghöjd 0-78 mm. Klingan ställbar 0-45°. Motor 230 V/2,6 kW med automatisk broms. Varvtal 2800 v/min. Levereras med motorskydd och 0-spänningsbrytare. Sågklinga av kromvanadiumstål diam. 315 mm, axelhål 30 mm, stabilt klyvanhåll (kan även användas för 90° kapning), påskjutare och 100 mm anslutningsstos för spånsug. Vikt 51 kg.

- 40-4354 3985:00
- Bordscirkelsåg AL-KO** lika ovan men m. motor 400V/3,3kW. 40-4355 3985:00
- Geringsslinjal** med kullagrad släde. Ställbar 45-90° 40-4356 1298:00
- Hårdmetallklinga.** 30 tänder diam. 315 mm, hål 30 mm. 30-4359 359:00

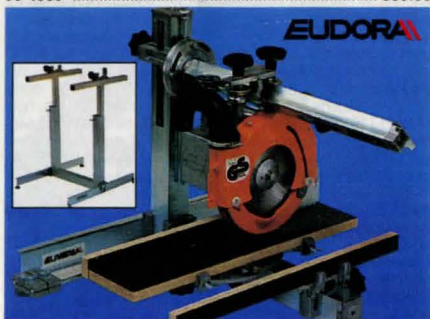

Radialsåg, en mångsidigt användbar maskin för klyvning, kapning, gering, sågning av spår/tappar m.m. Efter komplettering med tillbehörsats kan även fräsning, borring, slipning, putsning m.m. utföras. Sågen fästs enkelt på armen i ett flertal olika lägen. Armen kan vridas steglöst 0-45° och höjas/sänkas med vev. Max sågdjup 52 mm, vid 45° 27 mm. Max sågbredd 300 mm. Motor 230 V, 1 kW (1,37 hk), 2800 v/min. Mått 72x78x68 cm. Vikt 27 kg. Levereras med HM sågklinga med 72 tänder mått 230 x 30 x 2,5 mm, längdstopp max 100 cm, samt verktyg. Försedd med justerbara fötter för placering på arbetsbänk.

- 40-5392 5995:00
- Stativ** till ovanstående såg av kraftig stålprofil med justerbara fötter. Stativets mått 72 x 58 x höjd justerbar 50-110 cm. 40-5393 2140:00
- Tillbehörsats** innehållande: borrhuck gripvidd 1,5-13 mm, wobblertjänar för fräsning av spår upp till 10 mm bredd/50 mm djup och fråsanhåll med genomskinlig skyddskåpa. 40-5394 898:00
- Broschyr** radialsåg. 66-5392 Gratis



Kombinationssåg för geringssågning, kapning, klyvning m.m. Kap- klyvbord och stativ av lättmetallgjutgods. Uttag för dammsugare/spånsug 34 mm. Gering, kapning: fjädrar håller maskinen i viloläge, heltäckande klingskydd som automatiskt dras in vid sågning. Enkel stabil steglös inställning av sågvinkel 45-135°, bord med ingjuten gradskala. Sågen kan även lutas 0-45° steglöst. Max virkesdimension vid 90°, 150x70 mm och vid 45° 85x70 mm. Klyvning: Klyvbord 265x385 mm med ingjuten skala och anhåll. Ställbart sågdjup upp till 45 mm. Motoreffekt 1300W tomgångsvarvtal 4300 v/min. Vikt 13 kg. Levereras med 224 hårdmetallklinga diam 250 mm, hål 20 mm, och verktyg för klingbyte.

- 40-5066 4795:00
- Kombinationssåg elektronisk.** Lika 40-5066 men med konstantelektronik som ger inställbart varvtal 2000 - 4000 V/min, mjukstart, motorbroms och överbelastningsskydd. Varvtalsregleringen ger möjlighet att **kapa järn, stål, aluminium och plast** (ej härdat eller rostfritt stål) endast byte av hårdmetall klinga krävs. Motor 1500 W. Vikt 13 kg. Levereras med HM-klinga för järn/stål, fastspänningstving, längdstopp, klyvlinjal och verktyg för klingbyte. 40-5333 5995:00
- Stativ** för ovanstående sågar. 30-5340 698:00
- Hårdmetallklingor.** 30-5341 för trä, ramar, teflon och plast Z80 566:00
- 30-5342 för aluminium Z80 639:00
- 30-5343 för stål och järn Z40 759:00

Sågklinga se sid 41



Träsvarv, kraftig modell med 14 cm bred plan-slipad bädd av gjutjärn och golvstativ av plåt. Mekanisk variator med steglös inställning av varvtalet 500-3000 v/min. Motor 230V, 0,75hk, 1500 v/min. Försedd med kombinerad ström-nollspännings-brytare, motorskydd och skarvtagsanslutning. Dubbavstånd 100 cm, dubbhöjd: över bädd 17 cm, under drivdubb 23 cm. Totala mått 144x25/44x117 cm. Levereras med drivdubb (MK2), 15 cm planskiva (UNF 1"x12), 30 cm Brett anhåll och roterande motdubb (MK2). 40-5576 6895:00



Träsvarv 1000. En stabil helsvetsad konstruktion. Spindelhastighet 850-2510 v/min. Dubbhöjd 178 mm. Dubbavstånd 1000 mm. Spindelgånga UNC 3/4"x10. Motor 230V/370W. Strömbrytare med 0-spänningslösare. Vikt 31 kg. Lev. med planskiva, drivdubb, roterande kullagerdubb, anhåll 220 mm samt nyckel. 40-5578 1995:00

Kopieraggregat för svarvar med dubbhöjd 125-210 mm. Kan användas både vid kopiering från tidigare arbetsstycke (master) och mall. Tillverkat av stål med slipade glydytor. Bussningar av självsmörjande material. Längdmätning max 900 mm. Max tvärstyrning utan omställning 89 mm. Max master diam. 110 mm. Levereras med V-format skärstål. Fäste för montering på svarv ingår ej. 40-3051 2595:00

Fäste för montering på 40-5578. 30-3054 498:00

Skärstål V-form. Diam. 8 mm. Passar även Luna. 20-3052 159:00

Rikt o Planhyvel DW 1163. En robust maskin med individuellt ställbara bord som möjliggör perfekt limfog. Gummibelagda valsar som inte ger märken vid liten spåntjocklek. Hyvlingsbredd 260 resp. 250 mm. Spåntjocklek 0-3 mm. Max. höjd vid planhyvlning 160 mm. Mått bord 260x1050 resp. 250x500 mm. Inmatningsbordet bekvämt höj- och sänkbart. Automatisk matning vid planhyvlning. Inmatningshastighet 5-7 m/min. Anslag ställbart 0-45°. Motor 3-fas 400 V, 2,2 kW (3 hk). Varvtal kutter 6.200 v/min. Höjd med golvstativ 850 mm. Vikt 65 kg. Lev. med hyvelstål, utsugningsstos diam. 100 mm, golvstativ samt verktyg. 40-5722 8995:00

Rikt o Planhyvel DW 1161. Lika ovan men med motor 1-fas 230 V, 1,5 kW (2hk). 40-5723 8995:00

Svarvstål se sid 66



Svarv/skruvpatron för fastspänning av svarvarmen. Kan användas som skruvpatron/hålpatron och in-/utvärldig fastspänning, 68/62 mm. Invändig gänga UNF 1"-12. 30-5590 995:00



Fyrbackschuck lämplig för träsvarv, diam. 150 mm, med vändbara backar. Spännvidd 15-170 mm.

- Fäste inv. gäng. 30-5843 UNC 3/4"x10 776:00
- 30-5844 UNF 1"x12 776:00



Backskiva diam. 150 mm med fyra individuellt vändbara och inställbara backar. Spännvidd inv. 110-155 mm, utv. 18-125 mm. Fäste inv. gäng UNC 3/4"x10. 30-3323 398:00



Video om svarvning se sid 66



Vertikalfräs HB-700 kraftig modell med bord av planslipat gjutjärn 68x59 cm och stativskåp av kraftig plåt. Arbetshöjd 84 cm. Spindelaxel 30 mm med spindelås, kan lutas 0-30° och justeras 70 mm i höjddled med graderade lasbara rattar. Max kutterhöjd 90 mm, distansringar 5 st 7,5 mm och 2 st 19 mm medföljer. Max kutter diam. 200 mm. Öppning i bord 145 mm med insatsring 105 mm. Spindelvarv 3000/5000/9000 v/min. Justerbart anhåll med spårutsug diam 100 mm, kutter-skydd och anordning som ger arbetsytan jämt tryck mot kuttern. Motor 400 V, 2,2 kW, 3-fas. Levereras med geringsanhåll som löper i t-spår och verktyg. Vikt 115 kg.

30-6120 12995:00

Slid med geringslinjal för stabil fräsning av ändträ, mindre arbetsstycken m.m. Bord 25 x 30 cm med geringsanhåll steglöst inställbart 45° åt båda hållen med fasta lägen - 45°, 0° och + 45°. Fastspänningstving max materialjocklek 100 mm. Slidlängd 80 cm, max fräslängd 51 cm.

30-6119 2495:00



Universalkutter TB90 92x40 mm. Spindelhal 30 mm. En ny konstruktion som gör det möjligt att montera flera huvuden på varandra för att erhålla större fräsbredd. Passar standard profilstål med stiftmontering. Lev. med 6 par profilstål nr 1, 2, 13, 16, 17, 20 samt 2 st falsstål. Förp. i plastlåda.

30-3677 1298:00

Universalkutter lika som ovanstående men utan profilstål.

30-3676 749:00



Falskärtsats för ovanstående kutter, med hårdmetallskär.
20-5589 489:00



Matarverk SK-32FD för montering på bordsfräs. Matningshastighet 5/6,5/8/11 m/min. Tre individuellt fjädrande matarullar 80 x 30 mm. Höjjustering 120 mm och sidjustering 250 mm med ställskruvar. Motor 230 V, 0,18 kW. Vikt 30 kg.
30-6118 4995:00



Profil/kontraprofilstål för fräsning av t.ex. skåpdörrar, 18-24 mm tjocklek. 2/tp.
20-4846 269:00



Profil/kontraprofilstål för fräsning av ramen i ett dörrblad av typ innerdörr 40 mm tjock. 2/tp.

20-4847 Profilstål för fräsning av längsprofilen 269:00

20-4848 Kontraprofilstål för fräsning av ändprofilen 269:00

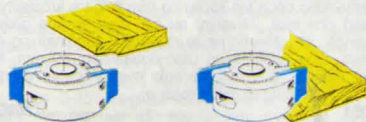

Fräsfrässtål, med möjlighet att fräsa två olika friser.
20-3679 Pr par 198:00

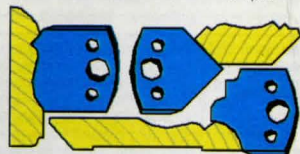

Allmogeprofilertsats med 3 par profilstål till universalkutter. För fräsning av taklist, golvlist och fönster/dörrödder m.m. Levereras med träbitar och illustrationer på hur listerna fräses.

20-5263 597:00

Då vi inte kan presentera hela vårt fräsprogram i katalogen sändes förteckning 66-50 på begäran

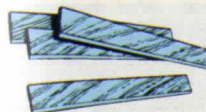

Kutterstål för stationära maskiner.

-1 =Emco 2000, Inca-Automat, CO 40-4140.

-3 =Luna W-59.

-4 =Morten RPH 330.

-5 =Robland K210.

-6 =Robland K260.

-7 =Scheppach HM.

HSS-stål	Pris / par
30-3525-1	449:00
30-3525-3	298:00
30-3525-4	498:00
30-3525-5	269:00
30-3525-6	319:00
30-3525-7	359:00
30-5724 DW3501.3503	398:00

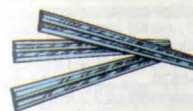

Hyvelstål/våndskär i hårdmetall för elhandhyvlar. Passar de flesta förekommande maskiner där våndskär kan monteras. Dimension 82,0x5,5x1,1 mm. Pris per par.
20-3523 89:00

KÖPINFORMATION
SE SIDAN 349

Tillbehör till Vetrella grovsugare

passar 44-4283, 44-4284, 44-3932, 44-3333 och 44-4021



Veckfilter
44-3335 98:00
Finfilter för extra fint damm, typ slipdam, mjöl e.dyl.
44-3336 196:00



Tillbehörssats med 32 mm diam. slang med ventil för reglerbar sugstyrka, två förlängningsrör, fogmunestycke, textilmunestycke samt kombinationsmunestycke.
44-3334 298:00

Vagn till grovsugare Stålrörskonstruktion med 2 stora hjul (diam 17 cm) lämplig även för ojämna underlag. Behållaren kan tömmas medan den sitter i vagnen. Passar 44-4283 och 44-4284.
44-4285 398:00

Våtmunestycke med gummiskrapa för uppsugning av vatten på golv m.m.
34-3332 49:00



Spånsug UFO-70F Kan även användas för golvstädning genom att ansluta medföljande slang (75 cm) till munstycke i bottenplattan. Kapacitet 1100 m³/tim. Fläkt av plast för att förhindra gnistbildning. Slanganslutning 100 mm. Motor 230 V, 0,55 kW. Levereras med filtersäck (filteryta 1 m²) och spånsäck men utan sugslang. Stativet levereras ommonterat. Storlek 92x42x166 cm. Vikt 33 kg.
30-6121 2495:00

Spånsugslang lämplig till spånsugar med 100 mm anslutning. Längd 2,5 m.
40-4296 295:00

Slangstos monteras på spånsugslangen för enkel anslutning till maskin.
30-6150 100-100 mm 48:00
30-6151 100-63 mm 38:00



Spånsug Kapacitet 750 m³/tim. Fläkt av plast för att förhindra gnistbildning. Motor 230 V, 0,37 kW. Levereras med 2,5 m sugslang 100 mm och filtersäck (filteryta 0,85 m²). Stativet levereras ommonterat. Storlek driftsklar 76x40x160 cm. Vikt 21 kg.
40-5331 3495:00

Spånsäck, 25 st. av plast.
30-2413 84:00

Spånsug Kapacitet 1200 m³/h. Fläkt av plast för att förhindra gnistbildning. Motor 3-fas 400 V, 0,75 kW. Levereras med 2,5 m sugslang 120 mm, reduceringsmuff 120/100 mm och filtersäck (filter yta 1,5 m²). Stativet levereras ommonterat. Storlek driftsklar 55x 86x190 cm. Vikt 23 kg.
40-5332 4295:00



Grovsugare för våt- och torrsugning av t.ex. slipdam, träspån, löv, smutsvatten i tilltöpta avlopp m.m. Motor 230V/1150W. Sugkapacitet 50 l/sek. Undertryck 2,2 m V.P. Behållare i kraftig plast med hjul, volym 30 l. Levereras med sugslang diam. 64 mm, förlängningsrör, två munstycken, anslutningskabel samt veckfilter och skumplastfilter. Vikt 11 kg.
44-4283 998:00

Grovsugare med maskinuttag lika 44-4283 men med uttag max 1800 W för anslutning av maskin via grovsugaren med automatisk start när den anslutna maskinen startas. Idealisk vid användning som damm/spånsugare till slipmaskiner, mindre bandsågar m.m. Levereras med tillbehör lika 44-4283, samt insatsfilter och 5 m slang 32 mm. Vagn ingår ej.
44-4284 1498:00

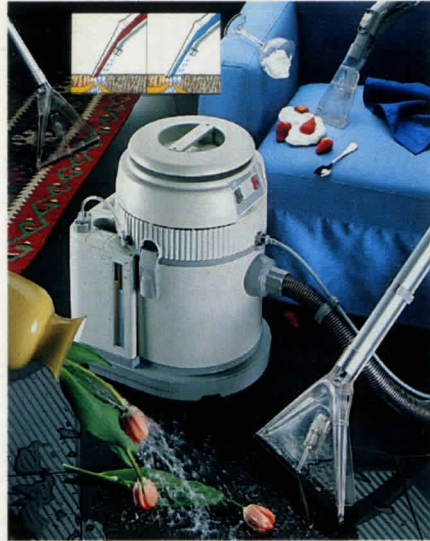

Rengöringsmaskin matt/golv/vätt, våt/torr dammsugare. För tvätt av alla typer av golv och tvättbara ytor. Sprutar ut rengöringsmedel/vatten och suger upp i ett arbetsmoment. Två tankar 2,5 l och 3,0 l ger möjlighet att ha tvättlösning och rent vatten för eftersköjning. Nivåör visar innehåll i respektive tank. Uppsamlingskäril med handtag för tömning, rymmer 8 liter vätska eller 15 l torrt material. Motor 230 V, 1200 W. Sugkapacitet 55 l/min, undertryck 2,1 m v.P. Pump 38 W, max tryck 3,5 bar. Storlek 42 x 42 x 57 cm. Vikt 8,8 kg. Levereras med skumplastfilter för vätsugning/tvätt, tygfilter för trossugning, slang, 2 rör, munstycken för tvätt av golv/mattor (bredd 26 cm) och textilier (bredd 10 cm) samt 4 munstycken för trossugning.

44-3932 2395:00

Fönstervättnestycke för ovanstående maskin. Mjuk tvättborste för tvätt och gummiskrapa för uppsugning. Bredd 20 cm.

34-3933 279:00

Hempisan Allrent är ett allrengöringsmedel för alla ytor som tål vatten. Det låga pH-värdet i gör den lämplig för rengöring av polishbehandlade golv. Hempisan är även mycket lämplig att använda i textil och mattvätmaskin. 1 liter.

34-4118 24:00



Elektrisk slipmaskin för sågkedjor. Lätt inställbar för alla kedjor. Levereras med inställningsmall, slipstift 4,0 mm, nyckel samt batteribox. Batteri (4 st 3R12) ingår ej. 11-20 000 v/min. 9-12 V.

30-2670 314:00

Reservstift på 2,3 mm skaft. Nr Diam. Pr 3st

20-2674-40 4,0 mm 56:00

20-2674-48 4,8 mm 56:00

20-2674-54 5,4 mm 56:00

Spännhylla 2,4 mm, för montering av reservstift 20-2674 i Moto Tool/Multipro slitillsats.

20-4363 14:00

Skyddshjälm, skyddsklass B. Ställbar hjälmredning (storlek 54-61). Levereras med hörselskydd Peltor H7P3E, ögonskydd, nackskydd, visir och visirtätning. Komplet för skogsarbetare.

30-5547 398:00

Blus i 100% nylon. Brynja i övre ryggparti och ventilationshål i rygg och ärmsålar. Förlängd rygg. Två bröstfickor.

Nr storl. Pris

30-5544-1 M 429:00

30-5544-2 L 429:00

30-5544-3 XL 429:00

Skyddsbyxa i 100% nylon. Försedd med två sidfickor och en bakticka. Förhöjd rygg. 10-lagers sågskydd på framsidan. Godkänd av SMP.

Nr storl. Pris

30-5543-50 50 698:00

30-5543-52 52 698:00

30-5543-54 54 698:00

30-5543-56 56 698:00

Skogsarbetarstövlet **Tretorn**, med stålskydd i tå. Formsula som har dubbar. Sågskydd i specialgummi. Högsta skyddsklass, 3. Godkänd av SMP.

Nr storl. Pris

30-5545-42 42 798:00

30-5545-43 43 798:00

30-5545-44 44 798:00

30-5545-45 45 798:00

30-2892

30-2891

30-2890

30-4979

30-3620

30-5552

30-2775

30-5553

Sax-Lyftkroksväska.

30-2892 98:00

Verktögsväska.

30-2891 129:00

Läderbälte bredd 40 mm.

30-2890 114:00

Måttband 15 m. Käpa av plast, fjäderhus av aluminium. Från 3 m, har bandet 30 cm indelning på måttskalan dubbelsidig avläsning.

30-4979 298:00

Fällkil i specialplast. Längd 24 cm.

30-3620 134:00

Motorsågskil i nylon. En sida räfflad en slät. Längd 12 cm.

20-4978 39:00

Lyftkrok med plasthandtag.

30-5552 119:00

Massavedssax med plasthandtag. Gripv. 19 cm.

30-2775 165:00

Timmersax med plasthandtag. Gripvidd 27 cm.

30-5553 298:00

SANDVIK

30-5548

40-2773

30-5549

30-5551

Röjyxa med hickoryskaft.

30-5548 229:00

Barkspade, även lämplig som is- och cementskrapa.

Stålbredd 120 mm.

30-5549 164:00

Skaft till 30-5549. Längd 102 cm.

30-5551 98:00

Brytjärn med vändhake. Längd 80 cm.

40-2773 329:00



Kedjesågar godkända enligt gällande krav. Utrustade med: dubbelt avvibrerande handtag - kedjebroms - automatisk kedjesmörjning - effektiva driftsäkra två-takts motorer med elektroniskt tändsystem - svärd med topptrissa, kedja, kedjeskydd och verktyg.



Motorsåg Oleo-Mac 980 en kraftig såg lämplig till sågiggjar och andra tyngre arbeten. Svärd 18". Kedja 3/8", 68 länkar. Cyl.volym 80,7 cm³, effekt 4,1 kW (5,5 hk). Vikt 6,8 kg.

30-6067 4995:00

Motorsåg Oleo-Mac 951 en allroundsåg för både yrkesmännen och hobbyanvändaren. Svärd 13". Kedja .325, 56 länkar. Cyl.volym 50 cm³, effekt 2,2 kW (3,0 hk). Vikt 4,9 kg.

30-4889 2795:00

Gör ett sågverk av din motorsåg. Med Timmerjiggen och en rejäl motorsåg har du ett komplett litet sågverk för husbehovsproduktion av plank och bräder. Timmerjiggen är också det perfekta hjälpmedlet för slöjdare, som arbetar med virke av "udda" träslag. Säg, en päronträ och även annat svenskt ädelvirke kan vara svårt att få tag i om man inte kan såga det själv. Bilden visar stockbord med monterade stödben 30-6127

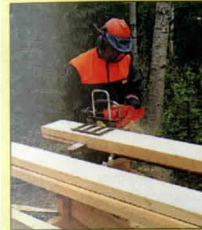

Timmerjigg Logosol passar för de flesta motorsågar med dubbla svärdsbultar. För bästa resultat används en motorsåg med mer än 50cc. Vid sågning byggs en linjal av ett par bräder för riktning av de första snitten. Sedan används den sågade ytan som mall för övriga skär. Vinkelbeslag för trälinjal och en stockving medföljer. Vikt 2,5 kg.

30-6126 1895:00

Stödben, ställbara. Monteras på det egna tillverkade stockbordet, för enkel höjjustering av linjalerna.

30-6127 Pr/par 498:00

66-6126 Brochyr Gratis

Motorsåg Oleo-Mac 935X en lätt såg. Svärd 14". Kedja 3/8" hobby, 49 länkar. Cyl.volym 34 cm³, effekt 1,4 kW (1,9 hk). Vikt 3,9 kg.

40-3297 1998:00

Kedjesåg Oleo-Mac E-140 F elektrisk. Svärd 14". Kedja 3/8" hobby, 49 länkar. Motor 230 V, 1400 W. Vikt 3,0 kg.

40-4177 1198:00



Svärd Semi Pro passande de flesta motorsågar med .325" delning.

30-4440 längd 13" 159:00

30-6125 längd 15" 159:00



Motorsågskedjor

Nr Svärd Deln. Länk Pass.bl.a Pris

20-2676 30 cm 3/8" hobby 45 Folux 30F 79:00

20-4126 35 cm 3/8" hobby 49 Fol.E140/F35 89:00

20-794 35 cm 3/8" hobby 50 Skil/Part. 89:00

20-2709 40 cm 3/8" 52 Skil/Einh. 94:00

20-2677 33 cm .325 56 Folux F150F 94:00

20-695 38 cm .325 64 Partner 99:00

Klyven Clas, säkerhetsyxa.

Manuell patentesökt svensk vedklyv, introducerar ett nytt säkert sätt att klyva och spänta ved.

Klyven monteras i en huggkubbe av valfri storlek (höjd exkl. stubbe 140 cm). En klyvkil placeras på veden (max vedlängd 50 cm), den 3,5 kg tunga slagvikten lyfts upp längs glidstången och släpps ner mot klyvkielen som klyver veden. Genial urstagfunktion. Ergonomisk. Kräver liten plats, kan även användas inomhus.

30-5842 895:00



Brochyr 66-5392 gratis

4-vägskniv passar 40-5400, 40-5256 och 40-5238. **30-3423 595:00**
 4-vägskniv passar 40-5255 **30-4298 495:00**



Vedklyvn kompakt modell för horisontell klyvning. Längd ihopskjuten 77 cm, höjd 49 cm, bredd 30 cm. Tvåhåndsmanövrering. Automatisk återgång. Max klyvlängd 37 cm. Tryckkraft 3,8 ton. Motor 230V/1,5kW. Vikt 35 kg. **30-6100** Inkommer November -96 **3995:00**

Nr	Bredd	Pr st
21-276-13	13mm	5:00
21-276-20	20mm	5:50
21-276-29	29mm	8:50
21-276-40	40mm	10:50
21-276-50	50mm	12:50



Yxa. Fiskars Handy med skaft av glasfiberfylld polyamid. Ergonomiskt utformad med rätt balans och vikt. Levereras med eggskydd. 30-6087 lev med kraftig tygväska och bälteshållare.
30-5835 Vikt 1,0 kg Längd 445 mm **255:00**
30-5834 Vikt 0,6 kg Längd 350 mm **229:00**
30-6087 Vikt 0,5 kg Längd 225 mm **249:00**

Vedklyvn för horisontell klyvning med tvåhåndsmanövrering. Automatisk återgång till förinställd klyvlängd. Max vedlängd 54 cm. Höjd 44 cm. Tryckkraft ca 6 ton. Motor 230 V/1,5 kW. Vikt 64 kg. **40-5400** **7995:00**

Vedklyvn extra snabb modell för horisontell klyvning i bekväm arbetshöjd 77 cm. Säker tvåhåndsmanövrering med spakar. Automatisk återgång. Arbetscykel 5 sek. Max vedlängd 52cm. Tryckkraft 3,8 ton. Motor 400V/3kW. Vikt 84 kg **40-5238** **7895:00**

Vedklyvn för vertikal klyvning. Bekväm kombinerad fasthållning av veden och tvåhånds manövrering med spakar. Max vedlängd 54 cm. Automatisk återgång till förinställd klyvlängd. **Tryckkraft 4 ton.** Motor 230V/1,5 kW. Vikt 65 kg. Arbetshöjd 83 cm. **40-5255** **7995:00**

Tryckkraft 6 ton. Motor 400V/3,5kW. Vikt 108 kg. Arbetshöjd 85 cm. **40-5256** **9895:00**



Yxa av tyskt fabrikat med skaft av Hickory.
30-5840 Släggyxa Vikt 2,5 kg Längd 800 mm **259:00**
30-5839 Klyvyxa Vikt 1,5 kg Längd 700 mm **198:00**
Klyvkiel smidd. Vikt 1,2 kg, Längd 190 mm. **30-3146** **49:00**



Yxa av tyskt fabrikat med skaft av Hickory.
30-5836 Vikt 0,6 kg Längd 380 mm **98:00**
30-5837 Vikt 0,8 kg Längd 500 mm **119:00**
30-5838 Vikt 1,0 kg Längd 650 mm **149:00**

Yxskaft klarlackade. Levereras med kil.

Nr	Längd	Material	Typ	Pris
30-2867	370 mm	Ask		28:00
30-2868	500 mm	Ask		37:00
30-2869	650 mm	Ask		45:00
40-3631	750 mm	Hickory	Klyvyxa	59:00
40-3632	800 mm	Hickory	Släggyxa	62:00



Yxa med epoxylimmat skaft. Eggskydd ingår ej.
30-2941 Vikt 0,7 kg Längd 380 mm **39:00**
30-5282 Vikt 1,1 kg Längd 430 mm **49:00**
Eggskydd av läder, för 85 mm eggslängd, passar 30-2941.
20-520 **34:00**



Pelarbormmaskin bordsmodell. Bordet kan vridas 360° runt pelaren samt vinklas i 45°, storlek 160x160 mm. Spindel med kona B16 och 13 mm nyckelchuck. Avstånd pelare - spindelcentrum 100 mm, spindelrörelse 50 mm. Avstånd chuck - grundplatta 250 mm, chuck - bord max 160 mm. Spindelvarvtal omställbart med hjälp av kilrem i 5 hastigheter 515 - 2580 v/min. Motor 230 V, 0,35 kW. Fot av gjutjärn 310 x 195 mm. Pelare 46 mm. Total höjd 585 mm. **40-5699** **795:00**



Materialhållare. Självvläsande med utlösningssarm. Ombärligt hjälpmedel vid bearbetning av arbetsstycken med pelarbormmaskin. Fästes vid bordet med 1/2" bult och öglemutter (ingår). Totaltlängd: 240 mm, max gripvidd: 65 mm. **30-4827** **129:00**



Kylvätskerör med ventil och magnetfot. Röret (längd 30 cm) ställbart i önskad vinkel. Anslutning med 1/4" slangnippel. **30-3919** **97:00**
Skyddsset med hörselskydd, skyddsglasögon och dammfilter. Tysk tillv. enligt CE-normer. **Se till att godkända skydd används vid arbete i maskiner** **30-5468** **98:00**

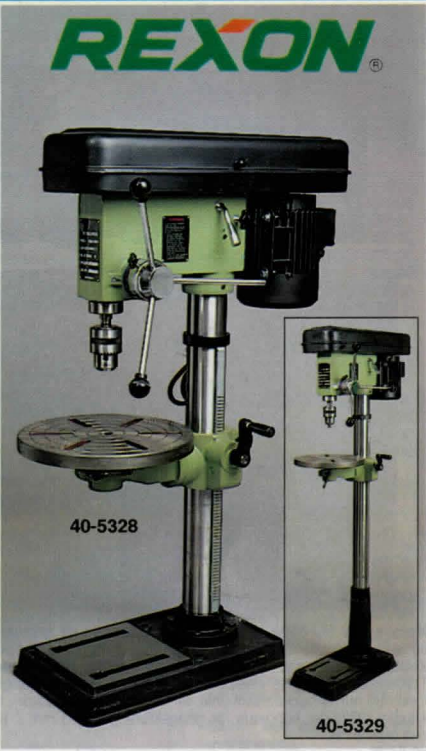

Pelarbormmaskin bordsmodell. Bordet kan vridas 360° runt pelaren samt vinklas i 45°, storlek 310 mm. Spindel med kona MK2/B16 och 16 mm nyckelchuck. Avstånd pelare - spindelcentrum 180 mm, spindelrörelse 85 mm. Avstånd chuck - grundplatta 520 mm, Chuck - bord max 350 mm. Spindelvarvtal omställbart med kilrem i 12 hastigheter 210 - 2580 v/min. Motor 230 V/0,7 hk. Fot av gjutjärn storlek 270 x 460 mm. Pelare 73 mm. Totalhöjd 1003 mm. Vikt 63 kg. **40-5328** **2695:00**

Pelarbormmaskin golvmmodell. Avstånd chuck - grundplatta 1130 mm, chuck - bord max 650 mm. Fot storlek 290 x 500 mm. Total höjd 1665 mm. Vikt 76 kg. I övrigt lika 40-5328. **40-5329** **2995:00**

Pelarbormmaskin bordsmodell. Bordet kan vridas 360° runt pelaren samt vinklas i 45°, storlek 165x165 mm. Spindel med kona B16 och 13 mm nyckelchuck. Avstånd pelare - spindelcentrum 100 mm, spindelrörelse 50 mm. Avstånd chuck - grundplatta 240 mm, chuck - bord max 160 mm. Spindelvarvtal omställbart med hjälp av kilrem i 5 hastigheter 515 - 2580 v/min. Motor 230 V, 0,25 hk. Fot av gjutjärn storlek 290 x 180 mm. Pelare 48 mm. Total höjd 735 mm Vikt 22 kg. **40-5327** **1598:00**



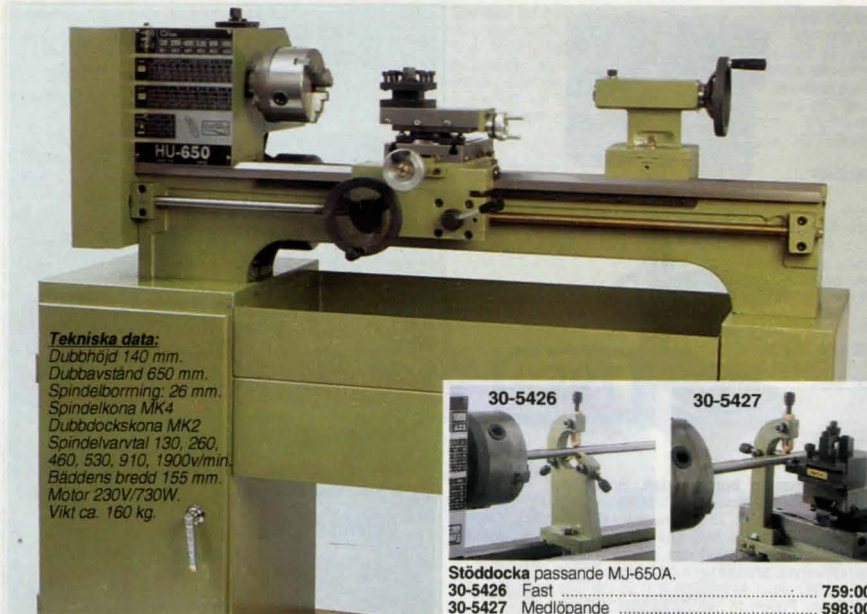

Tekniska data:
 Dubbhöjd 140 mm.
 Dubbavstånd 650 mm.
 Spindelbörning 26 mm.
 Spindelkona MK4
 Dubbdockkona MK2
 Spindelvarvtal 130, 260, 460, 530, 910, 1900/vmin.
 Bådens bredd 155 mm.
 Motor 230V/730W.
 Vikt ca. 160 kg.



Stöddocka passande MJ-650A.
 30-5426 Fast 759:00
 30-5427 Medlöpande 598:00

Metallsvarv MJ-650A. En robust svarv lämplig för finmekanik, modelltillverkning, reparationsarbeten m.m. Stabil bädd och slipat V-prisma ger hög precision. Samtliga spindlars axialspäl är justerbara. Kilremsdrift mellan motor och spindel. Varvtalsändring via kilrem. Toppsliden ställbar 45°. Automatisk längdmätning ger möjlighet till gängskärning. Levereras med 130 mm 3-backschuck (inkl. in- och utvändiga backar), två fasta dubbar MK2 och MK4, 4-sidigt ställfäste, kuggsats för gängskärning (0,4-3 mm / 10-44 gängor/tum) samt nycklar och oljekanna.
 40-5228 15995:00
Skåpstativ av kraftigt plåt med utdragbar spånlåda passar MJ-650A. Levereras omonterad.
 40-5229 3995:00

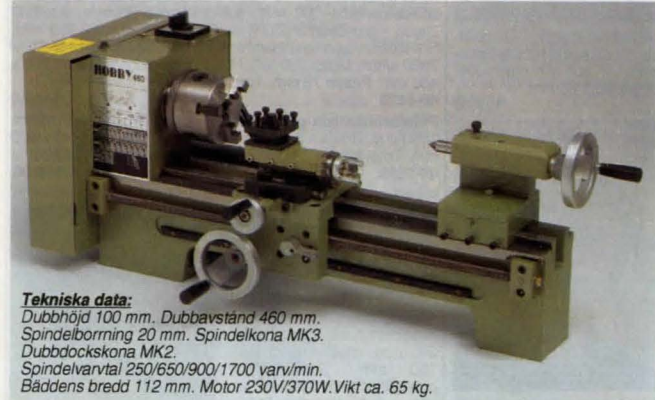

Tekniska data:
 Dubbhöjd 100 mm. Dubbavstånd 460 mm.
 Spindelbörning 20 mm. Spindelkona MK3.
 Dubbdockkona MK2.
 Spindelvarvtal 250/650/900/1700 varv/min.
 Bådens bredd 112 mm. Motor 230V/370W. Vikt ca. 65 kg.

Metallsvarv Hobby-460 lämplig för finmekanik, modelltillverkning, reparationsarbeten m.m. Stabil slipad bädd ger hög precision. Kilremsdrift mellan motor och spindel. Varvtalsändring via kilrem. Toppsliden ställbar 45°. Automatisk längdmätning ger möjlighet till gängskärning. Levereras med 100 mm 3-backschuck (inkl. in- och utvändiga backar), fast dubb MK2, 4-sidigt ställfäste, kuggsats för gängskärning (0,4-3 mm / 10-44 gängor/tum) samt nycklar.
 40-5227 7995:00



Stålhållare med snabbfäste för enkelt verktygsbyte.
 Nr passande pris
 30-5424 650 1498:00
 30-5435 460 1295:00



Backskiva diam. 100 mm med fyra individuellt inställbara backar. Monterad på planskiva passande FS 450/MJ 480 A. Hobby 460.
 30-4426 2295:00
Backskiva diam. 150 mm, lika ovan passande MJ-650A.
 30-5425 2949:00

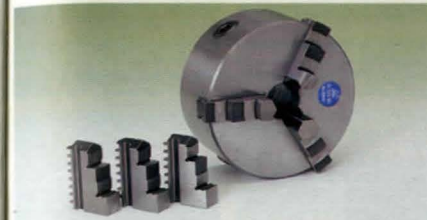

Svarvchuck, diam. 80 mm för festsättning på flänsskiva med 3 st skruvar M5x22. Spännvidd innerbackar 23-73 mm, ytterbackar 3-76 mm.
 20-2511 798:00
Svarvchuck, Diam. 125 mm, för festsättning på fläns. Spännvidd innerbackar 30-116 mm, ytterbackar 3-125 mm.
 30-2594 998:00

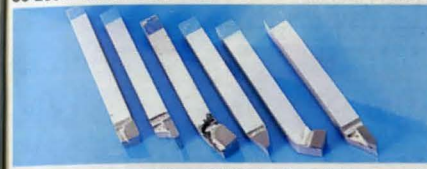

Svarvstålsats 6 st stål med lödda hårdmetallskar. 8 mm fyrkantfäste, längd 80 mm passar Hobby-460 m.f. svarvar.
 30-6072 698:00



Spännbultsats i praktisk metallhållare. Satsen innehåller 52 delar: 6 st T-spårsmutter, 6 st mutter med fläns, 4 st förlängningsmutter, 6 par spännunderlägg steglöst ställbara med snedtaning, 3 par spännjärn med trapptänder, 12 par spännskruv längd 75, 100, 130, 150, 180 och 200 mm.
 40-3531-1 M10 898:00
 40-3531-2 M12 949:00
 40-3531-3 M14 1129:00



Koordinatbord av gjutgods, försett med två T-spår. Skalorna är graderade 0,2 mm. Längd och tvärrörelse har en stigning av 2 mm/varv. Bordets längd 310 mm, bredd 140 mm. Bredd T-spår 15 mm. Centrumavstånd T-spår 64 mm. Längd- / tvärrörelse 180/100 mm. Total höjd 118 mm. Vikt 18 kg.
 40-3304 2195:00



SECO

Vändskärshållare-ytter
 Nr Dim. skär Pris
 20-3441-8 0808 -06 559:00
 20-3441-10 1010 -06 569:00
 20-3441-12 1212 -09 598:00
 20-3442-8 0808 -07 559:00
 20-3442-10 1010 -07 569:00
 20-3442-12 1212 -07 598:00

Vändskärshållare-inner
 Nr Dim. skär Pris
 20-3443-8 08 -06 759:00
 20-3443-10 10 -06 798:00
 20-3443-12 12 -09 798:00
 20-3443-16 16 -09 859:00
 20-3444-12 12 -07 798:00
 20-3444-16 16 -07 859:00

Vändskär av hårdmetall. Typ TP20. För fin och medelgrov bearbetning av stål, stålgiutgods.

Passar SCGCR / SCFCR

CCMT
 Nr Dim. radie Pris
 20-3445-1 06 0,4 54:00
 20-3445-2 06 0,8 54:00
 20-3445-3 09 0,4 58:00
 20-3445-4 09 0,8 58:00

Passar SDNCN / SDUCR

DCMT
 Nr Dim. nosradie Pris
 20-3446-1 07 0,4 54:00
 20-3446-2 07 0,8 54:00

Skär av snabbstål för avstickning.
 20-3449 23x1,5-0 98:00

Sparskär (ämnen). Mått i mm.
 Nr Pris
 20-3447-8 8x100 99:00
 20-3447-10 10x100 124:00



Delningsapparat för direkt, indirekt och differentialdelning. Hårdad och slipad spindel med precisionsrullager. Spindel-dockan svängbar mellan 10-90° och försedd med graderad skala. Direktindelning för 2, 3, 4, 6, 8, 12 och 24 delningar. Med två medföljande delningskivor erhålles alla delningar mellan 2-50 och många mellan 52-380. Gängad spindelnos för montering av chuck på medföljande planskiva. Dubbhöjd 100 mm, spindelgenomgång 18 mm. Levereras med pinol-docka, medbringare, 2 st delningskivor samt planskiva.
 40-4029 3695:00

Chuckar m.m.



Borrchuck, nyckellös för snabba byten av verktyg. Gripvidd 1-13 mm.

Nr	Kona	Pris
20-5490	B16	269:00
20-5491	B18	298:00

Borrchuck, med kona. Gripvidd i mm.

Nr	Gripv.	Kona	Pris
20-516-3	13	B16	149:00
20-516-4	16	B18	249:00

Borrchuck, 3-backig. Med nyckel. 20-2431 invändigt gängad. 20-2426 och 20-2427 passar Black & Decker och är utvändigt gängade. Gripvidd i mm.

Nr	Gripv.	Gänga	Pris
20-2426	10	3/8"	119:00
20-2427	13	3/8"	169:00
20-2431	13	1/2"	219:00

Borrchuck "Jacobs" för bormaskiner och skruvdragare. Gummiinklädd för bra grepp och nyckellös för snabba byten av verktyg. Gripvidd 1,5-10 mm.

Nr	Inv.gång	Pris
20-4373	3/8"	219:00
20-4374	1/2"	259:00



Dorn till borrhuckar. Finns med morskona 1, 2 eller 3 på skaftet.

Nr	Kona	Pris
20-518-1	B16 MK1	44:00
20-518-2	B16 MK2	51:00
20-518-3	B16 MK3	56:00
20-519-1	B18 MK1	49:00
20-519-2	B18 MK2	52:00
20-519-3	B18 MK3	62:00

Kiljagare av specialstål. Härdade-brunoxiderade.

Nr	Kona	Pris
20-2513-1	1+2	69:00
20-2513-3	3	89:00



Roterande centrumdubb med utbytbara spetsar. Satsen innehåller 6 spetsar + utdrivarkil. Dubben är nål- och kullagrad. Tål 260 kp. belastning. MK3.

30-3482 1795:00

Roterande dubb, spetsvinkel 60°. Nål- och kullagrad.

Nr	Kona	Pris
20-2510-1	MK1	369:00
20-2510-2	MK2	449:00
20-2510-3	MK3	529:00

Reducerhylsa med morskona. Härdad. Slipad.

Nr	utv./inv.	Pris
20-2512-21	2/1	72:00
20-2512-31	3/1	92:00
20-2512-32	3/2	92:00
20-2512-41	4/1	126:00
20-2512-42	4/2	126:00
20-2512-43	4/3	126:00



Chucknyckel. Tappdiam. 6 mm. Kuggdrev 10-13 mm. Passar bl.a. Black & Decker småmaskiner.

30-6123 22:00

Chucknyckel. Tappdiam. 6 mm. kuggdrev 14-17 mm. Passar de flesta medelstora och större bormaskiner, bl.a. tyska AEG, Bosch, Metabo m.fl.

20-857 23:00



Spännhylsechuck med 1/4", 6-kant fäste. Levereras med 3 spännhylsor för borrar 0,35-2,38 mm. Totallängd 54 mm.

20-5399 54:00



Hållare för chucknyckel. Av gummi.

20-750 15:00



Skruvdragarsats. Innehåller 5 st skruvdragare av kromvanadiumstål i plastfodral. Diam./spetsdiam.: 11/7, 9/5, 7/3, 5/2 och 4/1,5 mm.

20-1514 74:00



Borrvång helt förnicklad med härdade stålkäftar. 10" vevyta. Försedd med spärranordning.

30-445 98:00



Borrskaft av gjutjärn med trebackschuck för upp till 6 mm. borrar.

30-4727 49:00



Profilmall av stål. Formbar till 45 mm. djup och 150 mm. bredd på profilen.

30-2020 29:00

Mätverktyg



Digitalt Skjutmått med djupmått. Mätlängd 150 mm/ 6 tum. Omställbart för millimeter- och tumavläsning. Mätnoggrannhet 0,03 mm. Repeternoggrannhet 0,01 mm. Batteri typ SR44 medföljer.

30-4259 498:00



Mikrometer med hårdmetallmättytor - diam. 6,5 mm. Mattförkromad mättrumma - diam. 17 mm, med friktionsanordning och låsning. Isolérbrickor mot handvärme. Avläsning 0,01 mm. Kontrollmått medföljer vid mätområde över 25 mm.

Nr	Mätområde	Pris
30-4262	0 - 25	119:00
30-4263	25 - 50	139:00
30-4264	50 - 75	169:00
30-4265	75 - 100	219:00



Måtur medföljer ej.

Stativ för infästning av mätklocka med 8 mm standardfäste. Fot med permanentmagnetfäste. Stativet har fininställning. Vikt 1,4 kg.

30-1290 419:00



Stålskala av härdat rostfritt stål med mattförkromad bländtri skala, 300 mm. Tabeller på baksidan.

20-1363 69:00

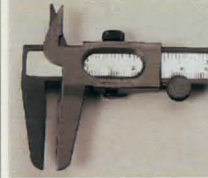

Skjutmått, av hög kvalitet med nonieskala, 120 mm långt. Användbart för yttre, inre- och djupmått. Löparen förflyttas med friktionsrulle.

20-945 52:00

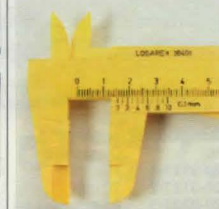

Skjutmått, av armerad plast, mätlängd 150 mm, avläsning 0,1 mm.

20-3288 29:00

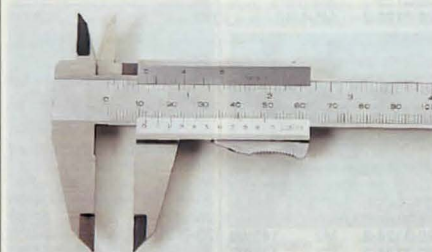

Skjutmått för in- och utvändigt mätning samt med djupmått. Av rostfritt stål med mattförkromad skaia. Helt härdad till stor ythårdhet. Mäter till 150 mm och 6 tum. Med nonieskala för 1/20 mm och 1/128" avläsning. Plastetui.

20-868 149:00



Verkstads-skjutmått med mattförkromad skala. Graderad i mm och med nonie för 1/20 mm. Mätlängd 300 mm. Skjutmättet har fininställning och skänklar för invändig mätning.

30-4046 349:00

Skjutmått av rostfritt stål med djupmått och måtur. Mätlängd 150 mm, avläsning 0,02 mm. Mattförkromad mätstång. Skänkellängd 40 mm. Lev. i plastetui.

30-3438 298:00



Ritsmått med 1 linjal och blyertsenna.

20-932 49:00



Ritsmått av lackerat stål med förnicklad och graderad linjal i längd 150 mm.

20-934 med 1 linjal 37:00

20-933 med 2 linjaler 49:00

Passare med ställskruv. Samtliga 200 mm långa

20-2214 spets 69:00

20-2213 krum 69:00

Gängverktyg



Gängkloppa för gängsnitt.
Nr Diam. fäste Längd Pris

20-3127-1	16 mm	140	29:00
20-3127-2	20 mm	180	36:00
20-3127-3	25 mm	220	39:00
20-3127-4	30 mm	280	44:00
20-3127-5	38 mm	330	67:00

Svängjärn för gängtappar.
Nr Passar Längd Pris

20-3126-1	M2-M6	125	52:00
20-3126-2	M5-M12	310	79:00



Gängtappar av HSS i satsar om 3 st (för-, mellan- och gradtapp). Standard metrisk grovgångar.

20-3124-2	M2	143:00
20-3124-3	M3	128:00
20-3124-4	M4	106:00
20-3124-5	M5	104:00
20-3124-6	M6	104:00
20-3124-8	M8	98:00
20-3124-10	M10	112:00
20-3124-12	M12	149:00



Gängverktyg med 10 mm armaturgång å såväl back som tapp. Längd 90 mm. Praktiskt verktyg för installatörer.

20-467 149:00



Gängmätare, dubbelsidig, med 28 blad för Whitworth-gångar och 24 blad för M-gångar.

20-388 58:00

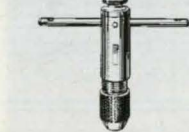

Verktygshållare med spår för höger-, vänstergång eller fast. Skjutbart handtag. Spänner upp till 6 mm. Längd 85 mm. Förrnicklad.

20-159 134:00



Gängverktygsats med tappar och snitt av hårdat volframlegerat stål i svart polerad vapentfinish. 7 gängsnitt och 7 gängtappar i följande dimensioner med metrisk grovgång: M6, M8, M10, M12, M14, M16 och M18. Passande gängkloppa och svängjärn. I fackindelad plåtlåda. Storlek 39 x 17 x 2,5 cm. Vikt 3 kg.

30-935 798:00



Gängverktyg. Sats med 7 satsar gängtappar och gängsnitt för M-gånga: 3, 4, 5, 6, 8, 10 och 12 mm samt 4 olika svängjärn och gängkloppor. Förvarade i plastlåda med fack. Storlek 37 x 21 x 3 cm. Vikt 3,5 kg.

30-2084 749:00



Gängverktyg av volframlegerat stål (tungsten). Sats bestående av gängkloppa och svängjärn i 20 cm längd, 9 gängtappar och backar för M-gånga: 3, 4, 5, 6, 7, 8, 9, 10 och 12 mm. I låda av plast.

30-2024 398:00

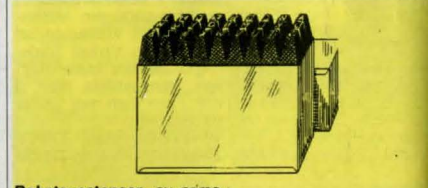

Bokstavsstansar, av prima fabrikat. Satserna består av 27 stansar.

Nr	Höjd	Pris	Sifferstansar, 9 st stansar 0-9, av extra fint stål.
20-892	3 mm	345:00	20-781 3 mm 121:00
20-893	4 mm	359:00	20-782 4 mm 122:00
20-895	6 mm	419:00	20-1350 6 mm 123:00
30-6037	8 mm	429:00	20-1351 8 mm 149:00



Verktygssats med 12 delar av hårdat stål. Längd: 150-250 mm.

30-4535 139:00



Spikdrivarsats av hårdat kolstål. 2 st spikdrivare samt en körmare. Längd 100 mm.

20-2577 29:50



Automatkörmare. Behöver endast pressas mot arbetsstycket. Variabel slagstyrka.

20-2469 49:00



Drivdornssats av specialhårdad kromvanadiumstål. Slagfast skalle. 6 delar med spetsdiam. 3, 4, 5, 6, 8 och 10 mm. Längd 150 mm.

30-5599 219:00



Huggmejslar av specialhårdad kromvanadiumstål. Slagfast skalle. Lev. med handskydd av plast. Längd 300 mm.

20-5601 Spetsmejsel 79:00

20-5602 Flatmejsel 97:00



Drivdornssats med 8 st hårdade och slipade dorn i storlek 1,6, 2,3, 3,2, 4,0, 4,8, 5,5, 6,4 och 8,0 mm. Längd: 120-150 mm. Levereras i plastfodral.

30-4814 98:00



Drivdornssats med 12 delar av hårdat stål. Längd: 150-250 mm.

30-4535 139:00

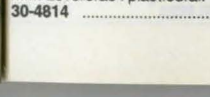

Drivdorn & Hålpipor m.m.



Hålpipor. Sats med 5 olika hålpipor 5, 6,5, 8, 10 och 13 mm, av hårdat stål.

20-2198 68:00



Verktyg av kromvanadiumstål. Blankslipade och lackerade.

Huggmejsel:

Nr Längd Pr st

20-449-1 100 mm 34:00

20-449-2 150 mm 46:00

Spikdrivare 3 mm, längd 125 mm.

20-450 22:00

Körmare, längd 120 mm.

20-451 22:00



Hålpipor. Sats med 11 olika, varje mm 2-12 mm.

30-4008 219:00



Håltång med 6 olika hålpipor 2-5 mm för papp, läder och dylikt. Längd 21 cm.

20-56 89:00

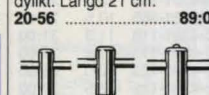

Försänkare av manganlegerat verktygsstål. För metaller, trä och plast. Ny utformning, gör rena och runda skär. Ställbar stoppkrage för önskat skärdjup. Diam. 16 mm. 1/4" skaft.

20-614 59:00



Brotsch av stål, för upptagning och förstoring av hål i metall och plåt. Längd i cm samt hålmått, vilket avser spetsdiam. - basdiam., i mm. Vridpinne medföljer.

Nr L/cm. Hål Pris

20-1671 13 3-14 114:00

20-1672 14 3,5-19 198:00

20-1674 14 4-32 298:00

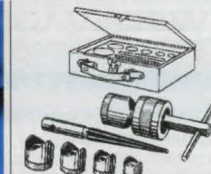

Hålpunnssats för håltagning i radiochassi, paneler mm. Tillverkade av prima stål. Satsen innehåller 5 st punsar: 16, 18, 21, 25 och 30 mm, samt en brotsch 3-10 mm. Levereras i träskrin med fack.

30-1766 649:00



Försänkare av högvärdigt hårdat verktygsstål. Spets 80°. Sats med 4 st. Diam. 3/8, 1/2, 5/8, och 3/4".

20-2065 149:00



Försänkare med plasthandtag. Diam. 12 mm. Längd 10 cm.

20-1623 28:00



Försänkare av manganlegerat verktygsstål. För metaller, trä och plast. Ny utformning, gör rena och runda skär. Ställbar stoppkrage för önskat skärdjup. Diam. 16 mm. 1/4" skaft.

20-614 59:00

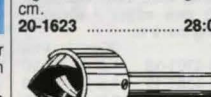

Punktsvetsfräs av HSS för demontering av punktsvetsade detaljer. Ställbart fräsdjup. Diam. fräs 10 mm. Längd 72 mm.

20-2645 114:00



WEDEVÄG

10-300



SNABBSTÅLBORR typ 100. Svensktillverkad rakt igenom. Gjord i ett speciallegerat koboltsnabbstål för högsta slitstyrka och varmhårdhet. Spetsen är Wedevägs s.k. senterpets som reducerar borrartryck och värmeutveckling med ca 50%.

Nr	Ø mm	Pris	Nr	Ø mm	Pris
10-300-10	1,0	13:00	10-300-75	7,5	30:00
10-300-15	1,5	14:00	10-300-80	8,0	32:00
10-300-20	2,0	13:00	10-300-85	8,5	36:00
10-300-25	2,5	11:00	10-300-90	9,0	41:00
10-300-30	3,0	11:00	10-300-95	9,5	49:00
10-300-32	3,2	13:00	10-300-100	10,0	54:00
10-300-35	3,5	13:00	10-300-105	10,5	62:00
10-300-40	4,0	14:00	10-300-110	11,0	68:00
10-300-41	4,1	16:00	10-300-115	11,5	83:00
10-300-45	4,5	16:00	10-300-120	12,0	91:00
10-300-49	4,9	21:00	10-300-125	12,5	93:00
10-300-50	5,0	18:00	10-300-130	13,0	111:00
10-300-55	5,5	21:00	10-300-135	13,5	179:00
10-300-60	6,0	21:00	10-300-140	14,0	162:00
10-300-65	6,5	23:00			
10-300-70	7,0	28:00			

Pinnfräs i speciallegerat koboltsnabbstål, 3-skärig borrarande spets, 6 mm. skaft mellan 2,5-6 mm, med 0,5 mm. intervall, 8 mm. skaft mellan 6,5-8 mm, 10 mm. skaft mellan 9 och 10 mm.

Nr	diam	Pr/st
20-2514-25	2,5	59:00
20-2514-30	3,0	59:00
20-2514-40	4,0	59:00
20-2514-50	5,0	59:00
20-2514-60	6,0	59:00
20-2514-70	7,0	74:00
20-2514-80	8,0	74:00
20-2514-100	10	79:00



Pinnfräsar lika 20-2514 i sats om 4, 5, 6, 8, och 10 mm. Levereras i plastkassett.

20-3832 298:00

Snabbstålborr. Österriskisk kvalitetsborr till lågt pris. **Alla borrar med dim. upp t.o.m. 6,0 mm säljes i förpackning om 2 st.**

Nr	Diam.	Pris	Nr	Diam.	Pris
10-4301-10	1,0	11:00	10-4301-95	9,5	21:00
10-4301-15	1,5	11:00	10-4301-100	10,0	24:00
10-4301-20	2,0	11:00	10-4301-105	10,5	26:00
10-4301-25	2,5	11:00	10-4301-110	11,0	31:00
10-4301-30	3,0	11:00	10-4301-115	11,5	32:00
10-4301-35	3,5	13:00	10-4301-120	12,0	36:00
10-4301-40	4,0	13:00	10-4301-125	12,5	37:00
10-4301-45	4,5	15:00	10-4301-130	13,0	38:00
10-4301-50	5,0	16:00	10-4301-140	14,0	59:00
10-4301-55	5,5	19:00	10-4301-150	15,0	69:00
10-4301-60	6,0	20:00	10-4301-160	16,0	79:00

HSS-borr passande blindmutter. Pris pr. st. Diam. i mm.

Nr	Diam.	Pris	Nr	Diam.	Pris
10-3158-61	6,1	11:00	10-27-1	3,2	7:00
10-3158-71	7,1	13:00	10-27-2	4,1	8:00
10-3158-91	9,1	18:00	10-27-3	4,9	9:00



Poppitborr, snabbstål för blindnit. Diam. i mm.

Nr	Diam.	Pr st	Nr	Diam.	Pr st
20-2525-20	2,0	20:00	20-2525-25	2,5	21:00
20-2525-315	3,15	24:00			

Dubbhålsborr 60° av HSS enl. DIN 333A.



Borrsats med 13 st varmvalsade snabbstålborrar i hel och halv mm, 2-8 mm. I plastkassett.

30-718 96:00

Borrsats med 13 st snabbstålborrar (1,5, 2,0, 2,5, 3,0, 3,2, 3,5, 4,0, 4,5, 4,8, 5,0, 5,5, 6,0, 6,5). I plastkassett.

20-2083 74:00



Borrkassett med 19 st snabbstålborrar 1-10 mm, med 0,5 mm. intervall.

20-402 169:00

Borrkassett med 25 st snabbstålborrar 1-13 mm, med 0,5 mm. intervall.

20-406 319:00

KÖPINFORMATION SE SIDAN 349



Borrställ av plast för 50 metallborrar i grovlek 1,0, 1,1, 1,2, 1,3 osv. upp till 5,9 mm. Grovleken på varje hål tydligt angiven. Storl. 145x90x20 mm.

20-776 14:50

Borrställ, lika föregående men med hål för 40 borrar, 6-10 mm. diam. Storl. 200x110x20 mm.

20-141 19:50

Borrställ med hål för 19 st borrar 1-10 mm med 0,5 mm intervaller. Plattstorlek 120x80x20 mm.

20-1566 13:50

Tysk tillverknig



Borrbox. Innehåller 19 st snabbstålborrar 1-10 mm med 0,5 mm. intervall.

30-2643 129:00



Borrbox, innehåller 13 st snabbstålborrar 1,5-6,5 mm med 0,5 mm. intervall +3,0 och 4,2 mm.

30-3300 89:00



Kombi-box innehåller 18 st borrar. Snabbstålborrar betong och träborr i följande diametrar 3, 4, 5, 6, 8 och 10 mm.

30-3238 129:00



Konisk plåtborr av snabbstål HSS. 2-skärig för hål 6-20 mm. 8 mm. skaft. Et oumbärligt verktyg vid tex monterg av bilantenner.

20-2466 159:00



Installationsborrsats av stål med hårdmetallskär. För borming i marmor, skiffer, betong o. dyl. 5 borrar med diam. 4, 5, 6, 8 och 10 mm. Levereras i plastkassett.

20-4302 44:00

Installationsborr som ovan.

Nr	Diam.	Pris
10-4303-40	4,0	9:00
10-4303-45	4,5	9:00
10-4303-50	5,0	9:00
10-4303-55	5,5	9:00
10-4303-60	6,0	9:00
10-4303-70	7,0	10:00
10-4303-80	8,0	11:00
10-4303-100	10,0	14:00
10-4303-120	12,0	18:00
10-4303-140	14,0	27:00
10-4303-160	16,0	36:00



Borr/skruvpluggsats. 4st betongborrar med hårdmetallskär 5, 6, 8, 10mm och 120 st sorterade skruvpluggar.

30-5855 39:00

Installationsborrsats. 3st betongborrar med hårdmetallskär 8, 10, 12 mm. Längd 400 mm.

30-5848 39:00



Glas och kakelborr med hårdmetallskär. För bästa resultat kyl med vatten.

Nr	Diam.	Pris
31-2694-30	3,0mm	22:00
31-2694-40	4,0mm	24:00
31-2694-50	5,0mm	26:00
31-2694-60	6,0mm	28:00
31-2694-80	8,0mm	37:00
31-2694-100	10,0mm	46:00

Diamanthålsågsats. För håltgning i hårda material som glas, kakel mm. Innehåller 6 st hålsågar diam. 4-12 mm. Lämpl. varvtal ca. 600 v/min.

20-5354 189:00



Hammarborr med SDS-plus fäste. Hårdmetallskär. Lev. i sats om 5x110, 6x110, 8x120 och 10x110 i plastetui.

30-3849 169:00



Borr/skruvpluggsats. 4st betongborrar med hårdmetallskär 5, 6, 8, 10mm och 120 st sorterade skruvpluggar.

30-5855 39:00



Plugg-/bormall för precisionsborming av hål på t.ex. rör, kakel och vid pluggsammansättningar. Anslagsytor av gummi ger mallen ett stabilt läge under arbetet. Håldiam. 3, 3,3, 4, 4,2, 5, 6, 6,8, 8, 10, 12 mm.

30-5532 249:00



HSS-Superfräsborr med TiN-beläggning. Ett multiverktyg för hobby och reparationsarbeten. Fräser, borrar och sågar i trä, metall och stål. diam.6 mm. Längd 95 mm.

20-5531 119:00



Borr/bits/plugglåda 300 delar 7 st HSS metallborrar 2-10 mm, 5 st trä och 5 st HM betongborrar, bitshållare, 6 bits och 276 plastplugg 5, 6, 8 och 10 mm.

30-4906 89:00



Borrguide. Ny modell för enkel borming i 90° på kanter, runda material mm. Sex styrhylsor för 4, 5, 6, 8, 10 och 12 mm. borrar medföljer.

20-4828 89:00

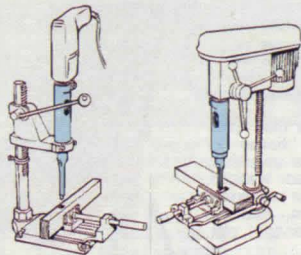

Stämborrtillsats. Med denna adapter kan en vanlig bormaskin med 43 mm fäste monterad i ett stativ, allt en pelarbormaskin med 66 mm fäste, användas för stämborring. Om bef. chuck har för stor diam. (40 resp. 63 mm) måste den bytas mot en mindre (se chuckar).

30-2804 Fäste Bormaskin. 43 mm **298:00**
30-2805 Fäste Pelarborm. 66 mm **397:00**



Stämborr passande ovanst. tillsats. Hylsa med 19 mm fäste. Passande borrar ingår.

20-2803-64 Diam 6,4 mm **229:00**
20-2803-80 Diam 8 mm **234:00**
20-2803-95 Diam 9,5 mm **242:00**
20-2803-127 Diam 12,7 mm **286:00**
20-2803-150 Diam 15,0 mm **317:00**



298:-

Gångverktygssats för att tillverka träalster med gängor. Innehåll: 1 st gängtapp för invändig gängning, 1 st snedtyg för utvändig gängning. Finns för 3/4", 1", 1 1/2". **Ange diam.**
30-4171 **298:00**

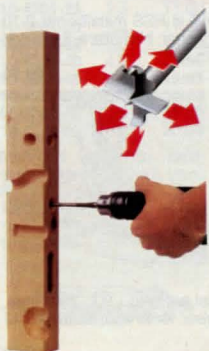

3D Borden ett verktyg för arbete i trä och mjuka material. Borrar, försänker, fräser och kapar. Arbetar dubbelt så fort som en vanlig bora. Ersätter spiral-, platt-, botten-, kvist-borr och fräs. Idealisk för att fräsa upp spår, kanaler och hål vid monteringen av rör, låskistor mm. Av legerat hårdat verktygsstål. 10 mm fäste för handbormaskin.

Nr	Diam	Pris
30-5750-7	7 mm	115:00
30-5750-10	10 mm	122:00
30-5750-12	12 mm	128:00
30-5750-15	15 mm	133:00
30-5750-18	18 mm	139:00
30-5750-20	20 mm	146:00
30-5750-22	22 mm	151:00
30-5750-25	25 mm	157:00



Dymlingsborr. Oumbärligt verktyg vid arbete med timmer. Längd 45 cm, diameter 38 mm (1 1/2").

30-1292 **316:00**



40-5261



20-4096

Spiralborr för trä. Fäste för såväl maskin som borrarvåg. Längd 400 mm.

Nr	Ø/mm	Pris
40-5261-8	8	138:00
40-5261-12	12	147:00
40-5261-16	16	174:00
40-5261-18	18	209:00
40-5261-22	22	252:00
40-5261-24	24	279:00
40-5261-32	32	549:00
40-5261-35	35	714:00
40-5261-38	38	796:00



Förlängare. Längd 300 mm. Kan skarvas i flera längder. Diam. 16 mm. Passar till borrar med 1/4" skaft. T.ex. 20-4096/20-2073.
30-1169 **79:00**



Borrsats med 6 st centrumborrar för trä. Diam. 10, 13, 16, 20, 22, 25 mm. Fäste 1/4" med kantig avfasning. Plastväska. **För hobbybruk.**
20-2073 **69:00**

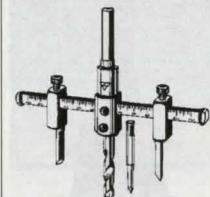

Hålskärare ställbar för håltagning från 30-120 mm i trä, plywood, gipsskivor, plast mm. Max skär djup 30 mm. Även lämplig för håltagning i tunna mtrl. då centrumborren kan utbytas mot styrspets. Dubbla skärstäl av HSS. Med 6-kantigt 10 mm fäste för bormaskin.
30-2848 **98:00**



Ställbar bora med 6 mm fäste för el-bormaskin. Ställbar från 15 till 45 mm diam. för borming i trä. Av hårdat och blåanlöp stål.
20-4993 **199:00**

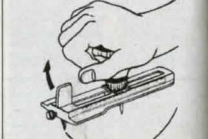

Hålskärare för upptagning av hål i mjuka material som porösa träskivor, plast, papp, läder, tyg, gummi mm. Ställbar för 40-210 mm håldiam. Levereras med 3 reservblad.
30-2634 **159:00**



Borr. ställbar för borming upp till 3" diam. Min. diam. 7/8". Med två skärtillsats. Längd 23 cm. Tillverkad av förmickat stål.
20-1465 **198:00**

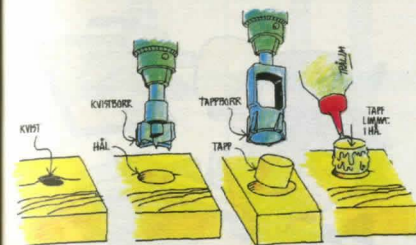

För dolda skruvförband



Borrsats. För borming och försänkning i ett tempo. Ställbart bordrjupp. 1/4" skaft. Sats om 3 st med borrar i diam. 2,5, 3 och 3,5 mm.
20-615 **98:00**

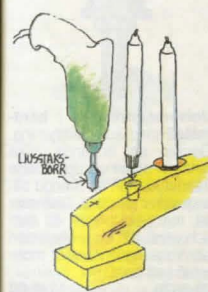

Ljustaksbora i 4 storlekar för håltagning i trä. Borrarna gör ett koniskt hål som passar ljus och rundstuck med diameter 12, 15, 23, och 28 mm. Tillv. C. I. Fall.
20-3598 **169:00**



Tappborr av verktygsstål med cylindriskt fäste, ø 13 mm (10-30), ø 16 mm (35-40). Tapparna överstiger angivet mått med 0,1 mm för exakt passning.
20-3049-10 10 **398:00**
20-3049-15 15 **419:00**
20-3049-20 20 **519:00**
20-3049-25 25 **549:00**
20-3049-30 30 **569:00**
20-3049-35 35 **659:00**
20-3049-40 40 **764:00**

Kvistbora - cylindorbora av verktygsstål med spets, två skär samt två förskär. Cylindriskt fäste, ø 6 mm (10), ø 8 mm (15-30), ø 10 mm (35-40). För borming av "rena" och exakta hål i trä.
20-3048-10 10 **98:00**
20-3048-15 15 **109:00**
20-3048-20 20 **118:00**
20-3048-25 25 **135:00**
20-3048-30 30 **156:00**
20-3048-35 35 **189:00**
20-3048-40 40 **210:00**

Pluggskärare. Skär ut träpluggar lämpliga till borrsats 20-615. Plugg diam. i mm.

Nr	Diam.	Skr.nr	Pris
20-2240	11,2	12	86:00
20-2241	9,8	10	86:00
20-2242	8,5	8	86:00

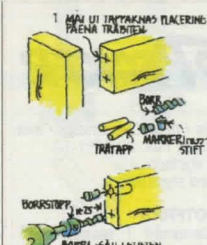

Markeringsstift för exakt uppmärkning av plugghål. Satsen med 4 st lika.

Nr	Diam.	sats
20-1013-6	6 mm	12:00
20-1013-8	8 mm	14:00
20-1013-10	10 mm	16:00



Pluggsatsen med räfflade träpluggar (björk). 6 mm: 200 st, 8 mm: 150 st, 10 mm: 120 st.

Nr	Diam.	Pris sats
20-1002	6 mm	23:00
20-1003	8 mm	23:00
20-1012	10 mm	23:00



Plugghålsborrsats. 5 borrar med centrumspets. Diam. 4, 5, 6, 8 och 10 mm. Levereras i plastkassett.
20-4304 **59:00**



Spiralborr med centrumspets.

Nr	Diam.	Pr/st
10-4305-3	3	11:00
10-4305-4	4	11:50
10-4305-5	5	12:50
10-4305-6	6	12:50
10-4305-7	7	12:50
10-4305-8	8	13:00
10-4305-9	9	15:00
10-4305-10	10	17:00
10-4305-11	11	20:00
10-4305-12	12	24:50

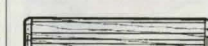

Äggkoppsbora, ger ett äggformat hål.
20-4792 **159:00**



Borrstopp. för borrar mellan 5 och 10 mm.
20-590 **19:50**



Pluggborrjigg. För tappgrogg både i kant och mitt på skivor. För 6, 8 och 10 mm plugg.
30-2416 **219:00**



WOODPECKER

Fräsar med 6 mm skaft. R=radie i mm, D=diameter i mm.
 Ange artikelnummer och undergrupp, t.ex. 20-5681-10.
 Art.nr. 20-5681 av HSS-stål med styrapp.
 Art.nr. 20-5682 av Hård Metall med styrkullager.

PROFILFRÄS

	R	HSS	R	HM
-1	3,2	89:00	3,2	149:00
-2	6,4	117:00	6,3	179:00
-3	9,5	99:00	9,5	209:00

AVRUNDNINGFRÄS

	R	HSS	R	HM
-4	4,8	98:00	3,2	149:00
-5	9,5	108:00	6,4	179:00
-6	12,7	112:00	9,5	199:00

HÅLKÄRLSFRÄS

	R	HSS	R	HM
-7	6,4	98:00	6,4	178:00
-8	9,5	98:00	9,5	198:00

FALSFRÄS

	D	HSS	D	HM
-9	24	95:00	28,6	174:00

V-NOTFRÄS

	D	HSS	D	HM
-10	13,5	82:00	12,7	99:00

NOTFRÄS

	D	HSS	D	HM
-11	6	59:00	6	69:00
-12	10	75:00	10	84:00
-13	12	93:00	12	88:00
-14	16	99:00	16	105:00

FASFRÄS

	D	HSS	D	HM
-15	27	98:00	33	169:00

ZINKFRÄS

	D	HSS	D	HM
-16	14,3	94:00	12,7	99:00

KANTFRÄS

	D	HM
-17	12,7	115:00

HÅLKÄRLSFRÄS

	R	HSS	R	HM
-18	2,4	54:00	3,2	89:00
-19	4,8	88:00	6,3	99:00
-20	8	78:00		

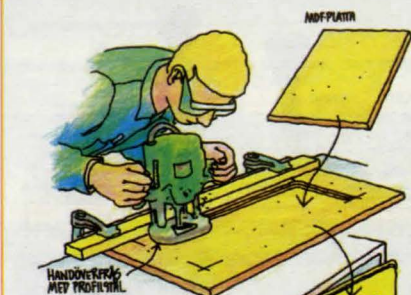

Profilfräs med kullager i hårdmetall. Skaft 12 mm, diameter 35 mm. Fräs för att fräsa t.ex. "falska spegeldörrar". En mall läggs på skivan (dörren) varvid fräsens kullager kan köra mot den.
Rakt bottenskar
 20-2339-32 649:00
Rundat bottenskar
 20-2339-33 649:00

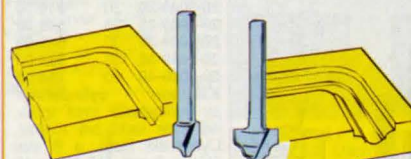

Profilfräs av hårdmetall med borspets, för fräsning av falska speglar m.m.
 20-2339-30 diam. 9,5 mm 249:00
 20-2339-31 diam. 19,1 mm 398:00

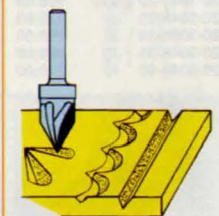

Treskärig V-notfräs i hårdmetall, 6 mm skaft. Tre specialslipade skär som är slipade ur en homogen hårdmetallkropp. Fräsen skär mjukt och fint t.ex. vid gravering av namnskyttar, dekorering av möbler och andra träföremål.
 20-4169 449:00

För fullständig information om vårt fräsprogram med detaljerad måttsättning, beställ kostnadsfritt vår förteckning 66-50.

Universalprofilfräs i hårdmetall med kullagerstyrning. Genom att använda olika delar av stålet vid upprepade fräsningar kan en mängd olika profiler erhållas. Diameter 48 mm, skärbredd 40 mm och skaft 12 mm. Maskinen bör vara stationär eller monterad i ett bord.
 20-3870 1198:00

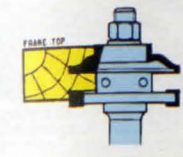
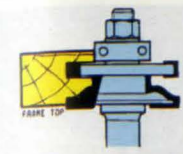

Profil x motprofilfrässats hårdmetall, för fräsning av t.ex. rammar till spegeldörrar typ allmogte. Diam 41 mm. För materialtjocklek min 16 mm, max 22 mm. Min effekt 750 W. Med 8 eller 12 mm skaft.
 20-2926-8 8 mm 998:00
 20-2926-12 12 mm 998:00

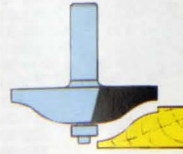

Frisfräs hårdmetall med kullager, för fräsning av dörrspeglar. Diam 67 mm. Max skärdjup 16 mm. 12 mm skaft.
 20-2927 849:00

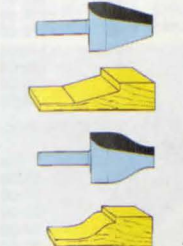

Vertikal frisfräs i hårdmetall för fristfräsning av t.ex. dörrfyllningar. Skärdjup 38 mm. Genom att fräsa frisen vertikalt kan fräs-diametern reduceras så att även maskiner med 8 mm spännäng kan användas.
 20-4865 Rak 549:00
 20-4866 Mjuk 549:00

20-4168 189:00

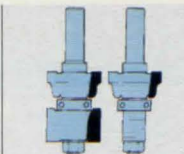

Fönsterspröjsfräs i hårdmetall med kullager, skaft 12 mm. För fräsning av fönsterspröjs i fönsterbågar och vitrinskäpddörrar m.m. Skärdjup 47 mm. Genom att ta bort en del av fräsen kan både hane och hona fräsas med samma fräs.
 20-4863 1098:00



Fingerskarvfräs i hårdmetall med kullager. För fräsning av skarvar i möbel och inredningsdetaljer, både i längstrå och ändträ. Fräsens unika konstruktion gör det möjligt att fräsa skarvar från minimumtjocklek 11 mm till maximumtjocklek 36 mm. Genom att använda fingerskarvfräs får man mycket starka limfogar även i ändträ och svårlimmade material t.ex. teak m.m. Lev. med 12 mm skaft.
 20-3873-12 998:00

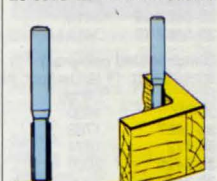

Kanträs i hårdmetall med kullager, 6 mm skaft. För att fräsa bort överskjutande material vid t.ex. fanering, limning av board, laminat eller dyl. Fräsen har liten diameter för att komma in i skarpa hörn.
 20-4168 189:00

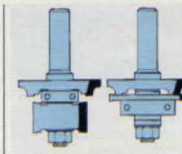

Panelfräset i hårdmetall med kullager, 12 mm skaft för fräsning av paneler, materialtjocklek 12-25 mm. Skärdjup 30,5 mm. Med avrundningsprofil.
 20-4862 1198:00



Listfräs i hårdmetall med kullager, 12 mm skaft. Skärdjup 45 mm. För fräsning av div. listverk.
 20-4868 495:00



Hörförbindningsfräs i hårdmetall, 12 mm skaft. För sammansättningar av hörn m.m. i olika former av skivmaterial. Skärdjup 29,5 mm. Kan även användas för slät-skarvning av skivor, materialtjocklek 15-28 mm.
 20-4864 1198:00

Spännhylsor för anpassning av fräsar till resp. maskin.
 Nr in-/utsida Pris
 20-3581-1 6-8 49:00
 20-3581-2 6-12 59:00
 20-3581-3 6-13 59:00

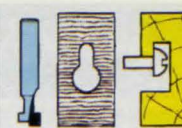

Upphångningshålfräs i hårdmetall (nyckelhålsfräs). För att fräsa upphångningshål på t.ex. klockor, spegelrammar m.m.
 20-3874 159:00



Notfrässats innehållande notfräsar i hårdmetall, storlek 6, 8, 10, 12 mm med 6 mm skaft samt reducerhylsa 6-8 mm. Levereras i verktygslåda.
 20-4397 429:00



Profilfrässats innehållande profilfräsar i hårdmetall. Fasfräs 45°, avrundningsfräs R 4,8 och R 8, profilfräs med R 4 + R 4 samt reducerhylsa 6-8 mm. Levereras i verktygslåda.
 20-4398 749:00



Frässats universal innehållande fräsar i hårdmetall. Notfräsar 8 och 12 mm, zinkfräs, fasfräs 45°, kantfräs, avrundningsfräs R 6,4, profilfräs med R 4 + R 4, v-notfräs samt reducerhylsa 6-8 mm. Levereras i verktygslåda.
 20-4399 879:00

Hårdmetallklingsor & Bandsågblad

HÅRDMETALL					
Semiproffs-klinga Lämplig för klyvning och kapning av alla typer av trämaterial samt spånplattor etc. Ytbehandlade med rostskyddande och friktionsdämpande lack.					
Nr.	Diam.	Axelhål	Passar	Tandantal	Pris
20-2823	128	20+16+13	AEG,BD,BO,SK	14	98:00
20-2824	152	20+16+13	AEG,BD,BO,SK	24	98:00
20-4071	160	20+16	AEG,BO,HI	16	98:00
20-2825	165	20+16	MA,ME,SK	18	98:00
20-1412	184	28,6+16	BD,SK	24	114:00
20-2828	190	30+20+16	BO,Elu,ME,SK	24	129:00
20-5163	190	16	BO,SK	24	129:00
20-1413	210	35+30	AEG,BD,BO,HI	32	134:00
Proffs-klinga med 3 slitars f.o.m. 150 mm. Lämplig för klyvning och kapning av alla typer av trämaterial. Avsedd för yrkesmässig användning. Skärbredd 2,6 mm. t.o.m. 184 mm. diam. däröver 2,8 mm. Kan omslipas 10-20 ggr. BD=Black&Decker, BO=Bosch, FE=Festo, HI=Hitachi, MA=Makita, ME=Metabo, SK=Skil. Mått i mm.					
Nr.	Diam.	Axelhål	Passar	Tandantal	Pris
30-5165	125	20+16+13	BD,BO,SK	20	169:00
30-4075	128	20+16+13	AEG,ME	30	198:00
30-4076	140	20+16+13	AEG,BD,BO,MA	30	198:00
30-4077	150	20+16	BO,Elu,ME,SK	30	198:00
30-4078	155	13	BD	30	219:00
30-4079	160	20+16	AEG,BO,HI	30	219:00
30-5166	165	30+28,6	BD,HI,ME	30	224:00
30-5167	165	20+16	ME,SK	30	224:00
30-4081	170	30	BO,Elu,FE	30	224:00
30-4082	180	30+20	BO,Elu,ME	30	224:00
30-4084	184	30+28,6	BD,HI,MA	30	224:00
30-4083	184	16	BD,SK	30	224:00
30-4085	190	30	BO,Elu,HI,SK	36	239:00
30-5168	190	20+16	BO,ME,SK	36	239:00
30-5169	200	30+25+15	AEG,BO,MA	36	239:00
30-4089	210	35+30	AEG,BD,BO	36	259:00
30-5170	210	30+25+16	BD,BO,HI,SK	36	259:00
30-4995	230	30+25+16	BD,BO,Elu,SK	36	289:00
30-4090	235	35+30	BO,HI,SK	36	289:00
Snickerimaskinklinga lämplig för både klyvning och kapning. OBS! 30-5197 har negativ tandning, avsedd för radialsåg. Mått i mm.					
Nr.	Diam.	Axelhål	Tandantal	Skärbredd	Pris
30-5196	200	30	40	2,4	309:00
30-5197	216	30	Neg. 48	3,0	384:00
30-5198	250	30	48	2,8	459:00
30-5199	250	30+20	60	2,8	479:00
30-5200	300	30	60	2,8	524:00
30-5201	350	30	72	3,2	619:00
30-5202	400	30	84	3,2	769:00
Byggsågklingsor OBS! 30-5195 har negativ tandning, avsedd för radialsåg. Mått i mm.					
Nr.	Diam.	Axelhål	Tandantal	Skärbredd	Pris
30-5195	216	30	24 Neg.	3,0	298:00
30-3635	250	30	30	3,2	319:00
30-3636	300	30	30	3,2	349:00
30-4359	315	30	30	3,2	359:00
40-3317	350	30	36	3,5	429:00
40-3318	400	30+25	40	3,5	479:00
Vedkapsklinga mått i mm.					
Nr.	Diam.	Axelhål	Tandantal	Skärbredd	Pris
40-3637	600	30	48	3,8	1049:00
40-3638	700	30	56	4,4	1349:00
Universalklinga mått i mm.					
Nr.	Diam.	Axelhål	Tandantal	Skärbredd	Pris
30-3315	300	30	48	2,8	519:00
30-3316	315	30	48	2,8	519:00



Bandsågblad för trä, tandspetsförstärkt. Svensk tillverkning. 4 tänder/tum. Passar: Emcostar (1350 mm), Powerline och 40-5330 (1430 mm), Black & Decker (1510 mm), 40-3175 (1783 mm), Inca (1874 mm), 40-705 (2000 mm), Scheppach och DeWalt (2100 mm), 40-2470 (2170 mm), Lini (2358 mm), 40-2670 (2384) och Ejca (3090 & 3410 mm). Alla mått i mm.

Nr	Längd	Bredd	Tjocklek	Pris
30-5484-6	1350	6	0,36	82:00
30-5484-10	1350	10	0,36	82:00
30-1079-6	1430	6	0,36	84:00
30-1079-10	1430	10	0,36	84:00
30-5485-6	1510	6	0,36	87:00
30-5485-10	1510	10	0,36	87:00
30-2966-6	1783	6	0,36	92:00
30-2966-10	1783	10	0,36	92:00
30-1082-6	1874	6	0,36	94:00
30-1082-10	1874	10	0,36	94:00
30-1082-15	1874	15	0,36	112:00
30-1080-6	2000	6	0,36	96:00
30-1080-10	2000	10	0,36	96:00
30-1080-15	2000	15	0,36	117:00
30-1078-6	2100	6	0,36	98:00
30-1078-10	2100	10	0,36	98:00
30-1078-15	2100	15	0,36	119:00
30-2499-6	2170	6	0,36	99:00
30-2499-10	2170	10	0,36	99:00
30-2499-15	2170	15	0,36	121:00
30-1081-6	2358	6	0,36	102:00
30-1081-10	2358	10	0,36	102:00
30-1081-15	2358	15	0,36	124:00
30-3778-6	2384	6	0,36	104:00
30-3778-10	2384	10	0,36	104:00
30-3778-15	2384	15	0,36	129:00
30-4182-6	2440	6	0,63	106:00
30-4182-10	2440	10	0,63	106:00
30-4182-15	2440	15	0,63	132:00
30-5486-6	3090	6	0,63	116:00
30-5486-10	3090	10	0,63	116:00
30-5486-15	3090	15	0,81	140:00
30-5487-6	3410	6	0,63	126:00
30-5487-10	3410	10	0,63	126:00
30-5487-15	3410	15	0,81	149:00

Bandsågblad universal. För metall men även för trä. Tandspetsförstärkt, 14 tänder/tum. Alla mått i mm.

Nr	Längd	Bredd	Tjocklek	Pris
30-69	1430	6	0,36	83:00
30-3427	1783	6	0,36	90:00
30-472	1874	6	0,36	92:00
30-3428	2000	6	0,36	94:00
30-3429	2100	6	0,36	97:00
30-3430	2170	6	0,36	98:00
30-3431	2358	6	0,36	102:00
30-3821	2384	6	0,36	104:00
30-4292	2440	6	0,63	107:00

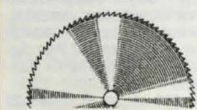

Vedkapsklingor
Axelhål 30 mm.
40-2543 60 479:00
40-2544 70 649:00

Diamantsågklingsor. Monteras i vinkelslipar och stensågar. Kapar mångdubbelt snabbare och med minst 50 ggr. längre livslängd än en vanlig kapskiva. Centrumhål 22,2 mm.



Lasert för kapning av sten, betong (även armerad) och tegel. Ger ett grövre snitt. Nr. Diam. i mm. Pris
30-5501-115 115 329:00
30-5501-125 125 369:00
30-5501-180 180 589:00
30-5501-230 230 769:00
30-5501-300 300 1479:00



Turbo för kapning av sten, betong, tegel och marmor. Ger en fin snittyta. Nr. Diam. i mm. Pris
30-5502-115 115 379:00
30-5502-125 125 398:00
30-5502-180 180 659:00
30-5502-230 230 819:00
30-5502-300 300 1698:00



Fine Cut för kapning av kakel, klinkers och keramik. Ger en mycket fin snittyta. Nr. Diam. i mm. Pris
30-5503-115 115 198:00
30-5503-125 125 229:00
30-5503-180 180 298:00
30-5503-230 230 449:00
30-5503-300 300 898:00



Hålsåg för trä, masonit, byggplattor m.m. Axeln är 6-kantfasad och fäster säkert i chucken på el-borrmaskin. Kraftigt svenskt kvalitetsverktyg för yrkesmän. Nr. Diam. i mm. Pris
30-175-64 64 139:00
30-175-68 68 139:00
30-175-74 74 139:00
30-175-78 78 139:00
30-175-83 83 139:00
30-173-90 90 167:00
30-173-105 105 229:00
30-173-120 120 298:00
30-173-130 130 336:00

KÖPINFORMATION
SE SIDAN 349



Multihålsåg med 9 olika cirkelblad. Håldiam. 25, 32, 38, 44, 50, 57, 64, 70 och 76 mm. Bladhållare av pressgjuten aluminium. Max. sågdjup 17 mm. Nr. Pris
30-795 59:00

Hålsåg med 7 utbytbara kvalitetsblad av hårdat stål. Bladhållare av pressgjuten aluminium. Håldiameter 46, 53, 59, 66, 73, 82 och 94 mm. Max sågdjup 30 mm. Nr. Pris
30-2849 179:00
Metallhålsåg, för håltagning i upp till 12,5 mm. stål, plåt, trä, plast m.m. Håldiam. 25, 38, 50 och 64 mm. Bladhållare av gjutjärn. Nr. Pris
20-2745 169:00

Hålskärare & Sticksågblad



Sticksågblad. Finns med två olika fästen (se bilden), som passar de mest förekommande fabrikaten. **Ange fäste 1 (el. 3).**

Nr	Användning	pris/3 fp.
20-4765-1	Kurvsågsblad, extra smalt	35:00
20-4765-3	trä/plast. 20 mm tjocklek.	42:00
20-4766-1	Grovsågning i trä upp	26:00
20-4766-3	60 mm tjocklek.	26:00
20-4767-1	Trä, plywood och träfläskivor	44:00
20-4767-3	till 30 mm. Koniskt-ger rena snitt	34:00
20-4768-1	Mjukt stål, rödmetall, aluminium, plast.	40:00
20-4768-3	1,5-4 mm tjock vägskränt	42:00
20-4769-1	Mjukt stål 3-6 mm, rödmetall, aluminium	29:00
20-4769-3	3-15 mm, plast 30 mm. Skränt snabbstål.	29:00

Sticksågbladssats med två av vardera ovanstående blad. Fäste 1. Förp. i plastlåda. Nr. Pris
30-4770 69:00



"Super Cut" för montering i vinkelslip. Kapar, fräser och sågar. Friktionskoppling ger säker gång utan hugg. Centrumhål 22 mm. CE och EuroTest godkänd. Nr. Diam. i mm. Pris
30-4411-115 115 197:00
30-4411-125 125 218:00
30-4411-180 180 249:00

Nr	Pris
30-4411-115	115
30-4411-125	125
30-4411-180	180

För "yrkesmannen"		För "hobbybruk"	
Glasskärrare med hårdmetalltrissa och hårdat fäste, som tål hårt tryck. Platt träskåft.	Glasskärrare med hårdmetalltrissa och hårdat fäste, som tål hårt tryck. Platt träskåft.	Glasskärrare med hårdmetalltrissa och hårdat fäste, som tål hårt tryck. Platt träskåft.	Glasskärrare med hårdmetalltrissa och hårdat fäste, som tål hårt tryck. Platt träskåft.
20-144	98:00	20-144	98:00
Glasskärrare "Silberschnitt 100" , ett hobbyverktyg med 6 ståltrissor i revolverfäste.		Glasskärrare "Silberschnitt 100" , ett hobbyverktyg med 6 ståltrissor i revolverfäste.	
20-1406	259:00	20-142	54:00

TORMEK® Våtslipsystem



TORMEK våtslipmaskiner har ett ställbart universalstöd som utgör basen i systemet. De är utrustade med TORMEK snabbslipande SuperGrind slipsten, som har mycket lång livslängd och är formstabil. Vattenkyllning förhindrar överhettning och en läderbrynskiva med slippasta ger supervass egg. **Levereras med slippigg för hyveljárn/stámjárn, vinkelmatáre, brynpasta och handbok.**



Modell SuperGrind 2004 Slipsten \varnothing 250x50 mm. Motor 230V/200W kontinuerlig drift. Stativ i 3 mm stálplát. **40-5464 2995:00**



Modell SuperGrind 1204 Slipsten \varnothing 200x40 mm. Motor 230V/120 W. Intermittert drift 30 min/timme. Stativ i ABS-plast. **40-4413 1785:00**

Tillbehör

- 20-3378 Slipigg SVM-45 för knivar bredd 45 **186:00**
- 20-3379 Slipigg SVM-100 för knivar bredd 100 mm **257:00**
- 20-4791 Slipigg SVX-150 för saxar **249:00**
- 20-2944 Slipigg SVA-170 för yxor **69:00**
- 20-2945 Slipigg SVS-40 för skölpar **84:00**
- 20-5071 Slipigg SVD-110 för svarvjárn **165:00**
- 30-6039 Slipigg SVD-180 f. fingerform, svarvskölpar **249:00**
- 30-4166 Slipigg SVH-320 för hyvelstál **915:00**
- 20-5072 Stenjusterare SP-650 **129:00**
- Svarvanordning ADV-50D, **30-2946-2** med diamanter för SuperGrind och natursten **389:00**

Reservdelar

- 40-282-2 Slipsten SG-250, SuperGrind \varnothing 250 x 50 **850:00**
- 40-282-3 Slipsten SG-200, SuperGrind \varnothing 200 x 40 **529:00**
- 30-4790 Handbok HB-10S, "Slipning av eggverktyg" **79:00**
- 20-4415 Brynpasta PA-70 **39:00**
- 20-2943 Slipigg SVH-60 för hyveljárn (ingår) **124:00**

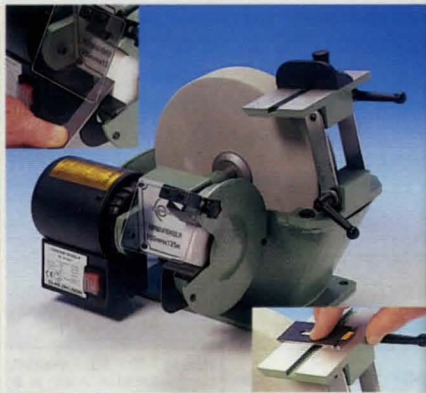

Kombinationsslip med 250x50 mm. Gotlandsslipsten (60 v/min) för slipning av eggverktyg och slipskiva 125x16 mm. (2800 v/min) för grovslipning. Vattenho av aluminium. Motor 230V/185W. Vikt 15 kg. Levereras med slipstöd inklusive geringsanháll samt skyddsglas. **40-5250-1 1498:00**

Kombinationsslip lika ovan men med Super aluminiumoxid slipsten för snabbare slipning och längre livslängd. **40-5250-2 1698:00**

40-3398 Gotlandsslipsten 250 x 50 mm **189:00**

40-4789 Super aluminiumoxid slipsten 250 x 50 mm **398:00**

40-4587 Slipskiva 125 x 16 mm **89:00**



Bánkslipmaskin för finslipning av eggverktyg. Motor 230 V/200 W. Varvtal 2850 v/min. Levereras med vit specialskiva 150x40 mm samt smárgelskiva bredd 20 mm. Vikt 10 kg. **30-5712 398:00**



Slipmaskin ES 160 med slipkivor för grov- och finslipning. Kraftig modell för verkstadsbruk. Motor 230 V/300 W ut. Varvtal 3000 v/min. Slipkivor 160x20 mm: Längd 43 cm, bredd 18 cm, höjd 21 cm. Vikt 15 kg. Levereras med skyddsglas. **40-735 1298:00**



198:-

Slipmaskin med 50 mm bred slipskiva för vattenslipning av knivar, saxar, stámjárn m.m. Hastighet 1,45 m/sek. Motor 230V/40W. **30-5700 198:00**



Bánkslipmaskin DS 5150TS, med i det nármaste helt vibrationsfri gáng. Motor 230 V/275 W. Varvtal 3000 v/min. Lev. med vit specialskiva (bredd 40 mm, diam. 150 mm) för slipning av eggverktyg, samt smárgelskiva bredd 20 mm. Vikt 7,3 kg. **40-3009 998:00**

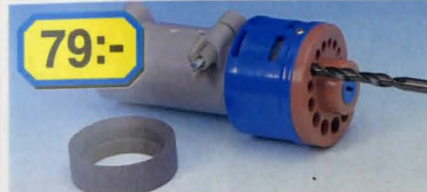

79:-

Borrsliptillsats pass. borrmaskiner med 43 mm halsfäste. Ger rätt skárvinkel vid varje slipning. Tar borrar mellan 3,6-10 mm. **30-4819 79:00**

20-4835 Extra slipskiva till borrslipt **22:00**



Slipkiveavrivare med sliprulle 28x15 mm. av stansade stálbrickor. Längd 21 cm. **30-5428 49:00**

Reservskivor till ovanstående. Sats om 12 st. **20-5436 14:00**

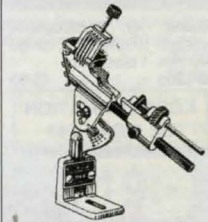

Borrsliptillsats för spiralborrar. Användes som tillsats till vilken bánkslipmaskin som helst och ár lätt att montera. 3-19 mm. borrar kan slipas snabbt och korrekt. Svensk bruksanvisning. Bottenplattan 78x43 mm. Total höjd ca 18 cm. **30-1204 89:00**

KÖPINFORMATION SE SIDAN 349



Smith's

Knivslip för exakt bryning i förinstállad vinkel. Ger alltid rätt egg. Levereras med grovt, medium samt fint oljebryne monterade i hållare. Mått brynen 100x12x6 mm. **30-5528 398:00**



Knivslip med hárdmetallskár. 3-4 drag över kniveggen ger kniven skárpan tillbaka. **20-5431 98:00**

Slipsats, innehállande 1 grovt (106x40x13 mm), 1 fint (75x25x7 mm). Arkansas oljebryne samt slippolja. **20-2509 199:00**

Olja för Arkansas brynen. 90 cl. Levereras i plastflaska. **20-2695 48:00**

Oljebryne medium för finare eggverktyg. Storlek 75x25x6 mm. **20-5526 44:00**



Bánkbryne storlek 2x5x15 cm. Ena halvan medium, den andra fin. **30-2940 19:50**

Bryne. Ett litet finkornigt bryne. Storlek 88x19x9 mm. **20-693 25:50**



Brynen av aluminiumoxid för skárping av sniderijárn m.m. Levereras i sats om 6 st olika. **20-2759 79:00**

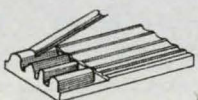

Profilbryne med nio olika konkava- och konvexa profiler för skárping av sniderijárn. **30-2889 129:00**



Filar Sandvik med kraftigt handtag

- Skärpfil**, med en sida dubbelgradig och en sida engradig eggfil. Längd m. skaft 30 cm.
 20-1175 98:00
Sågfil flat, tunn, engradig med en rund kant. Fin. Längd med skaft 30 cm.
 20-1378 89:00
Dubbelsågfil, enkelgradig. Fin. Längd med skaft 25 cm.
 20-2737 69:00
Rymfil, dubbelgradig för filning av smala spår och tränga utrymmen. Medelfin. Längd med skaft 25 cm.
 20-2738 69:00
Slöjdfil, med en sida medelfin och en sida rasp.
 20-1174 79:00



- Filhållare**. Gör det lätt att snabbt fila kedjan till rätt vinkel och djup. Levereras med 4,0 mm fil.
 30-2371 54:00
Kedjesågfil, rund, dubbelgradig fin. Längd 200 mm.
 20-5533 diam. 4,8 mm. 3 st. / förp. 32:00
 20-5534 diam. 4,0 mm. 3 st. / förp. 32:00
Filmall med styrrullar för exakt vinkel.
 20-4371 passande fil 4,8 mm 79:00
 20-4372 passande fil 4,0 mm 79:00



Filskafv av mjukplast. Längd 102 mm.

- | Nr | Pass. fil | Pris |
|---------|-----------|-------|
| 20-3251 | 4-6" | 11:00 |
| 20-3252 | 6-8" | 11:00 |
| 20-3253 | 8-12" | 11:00 |
| 20-4362 | Nålfil | 11:00 |



Filhandtag med vinkelguide. Chuckfäste för snabbt byte av fil. Längd 120 mm.

- 20-3254 18:50



- Magnetfil**, enkelgrad. Längd 150 mm. 2-pack.
 20-1938 17:50

39:-



- Raspsats** med tre skaftade raspar. Längd 26-30 cm.
 30-3148 39:00
Filsats med tre skaftade filar. Längd 26 - 30 cm.
 30-3152 39:00



- Diamantfilsats**. Tio olika filar med plasthandtag, längd 140 mm. Förvaras i plastfodral.
 30-4276 298:00



- Nålfilsats** med 10 olika dubbla filar. Levereras i fodral.
 30-3566 49:00



- Filsats** för finmekaniska arbeten. 10 olika filar. Längd 140 mm. 1 plastlåda.
 30-3205 43:00

- Filsats**. 6 nyckelfilar med träskaft i plastetui. För trä, plast och metall. Längd med skaft 17 cm.
 20-380 59:00

KÖPINFORMATION SE SIDAN 349



29:-

- Filsats** med 6 olika nålfilar med plastskaft i etui. Längd med skaft 17 cm.
 20-3965 29:00



- Filhållare** passande 14" pansarfilar. Utan fil.
 30-1342 169:00
Pansarfil, valstandad på båda sidorna. Dessa filar skär mycket snabbt och lämnar samtidigt en fin, slät yta. Lika användbar på plana som buktiga ytor och såväl för de flesta metaller som till trä. Med hål för filhållare.
 20-772 standard huggning 12" 84:00
 20-773 fin huggning 12" 86:00
 20-774 standard huggning 14" 96:00
 20-775 fin huggning 14" 98:00



- Filkarda** för rengöring av filar och raspar. Storl. 4x24 cm.
 20-1139 19:50



- Kant-trimmare** för hyvling/slipning av trä, plastlaminat, och stål i 90° och 45°. (Även utmärkt för slipning av stälkanter på skidor). Bladlängd 10 cm. Lev. med blad för trä.
 30-3625 74:00
Reservblad för 30-3625
 30-3626-1 Trå/grov 49:00
 30-3626-2 Sten.kakel.stål 49:00
 30-3626-3 Universal/fin 49:00

- Bänkbörste** för verkstaden. Plastskaft, svart tagelblandning storl.
 30-1425 24:00



- Stålbörste**. Med borst av rostfritt stål. Rekommenderas bl.a. för rengöring vid svetsarbete i aluminium. Plastskaft 28 cm.
 30-1216 2-radig 26:00
 30-1217 3-radig 31:00
Stålbörste med skaft av bok. 25 mm långa stålbörst i fyra rader. Längd 29 cm.
 30-474 15:00



19:-

- Borstasats** med 3 st 18 cm långa borstar med skaft av plast. 15 mm långa borst av nylon- mässing- och ståltråd.
 30-5403 19:00
Borstasats lika ovanstående men med 23 cm långa borstar.
 30-6038 29:00



- Pannväggsborste** av hårdat fjäderstål med 80 cm långt träskaft.
 40-3830 76:00



- Pannborste** för montering på bormaskin. Diam.: 150 mm. Längd: 750 mm.
 40-4579 159:00



- Eldstadsborste**. Specialverktyg för pannor och kaminer, 50x100 mm, längd 1 m.
 40-4578 169:00

- Sotraka** två storlekar i ett. Längd 750 mm.
 40-2717 74:00

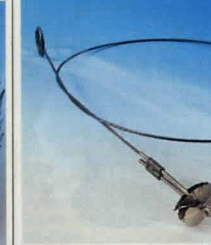

- Skorstensviska** av "kupa", hårdat fjäderstål. 150 mm för braskaminer samt rökkanaler med insatsrör 80-150 mm, 230 mm för kanaler 160-230 mm, 350 mm för kanaler 240-350 mm.
 Nr diam Pris
 30-2710 150 mm 129:00
 30-2711 230 mm 136:00
 30-4323 350 mm 156:00

- Tub-eldstadsborste**. Tillverkad av hårdat fjäderstål.
 Nr Diam Pris
 30-2712 50 mm 69:00
 30-2713 75 mm 72:00
 30-2714 100 mm 75:00
 30-4324 140 mm 85:00
Skaft för tubrensare med 150 cm lång böjlig pianotråd.
 40-3831 79:00



- Sotarlod** med kedja. Vikt 1,5 kg.
 30-2718 144:00



- Skorstensviska** av hårdat fjäderstål (stålris) med ögla i båda ändar.
 Nr Diam Pris
 30-3826 125 mm 98:00
 30-3827 150 mm 104:00
 30-3828 200 mm 107:00
 30-3829 250 mm 109:00

- Sotarlina** 10 m med krok.
 30-2719 74:00

Slipmaterial



Ståltrådsborste för bänkslipmaskin. 13 mm hål för diam. 150 mm. 20 mm hål för diam. 200 mm.

Nr	Storl	Pris
30-5102	150x20	149:00
30-5103	200x30	189:00



Ståltrådsborste för slipning på trä, metall, plast och färg. Skaftdiam. 6 mm.

Nr	Diam	Pris
30-5095	50 mm	32:00
30-5096	75 mm	34:00
30-5097	100 mm	38:00

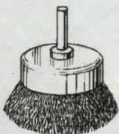

Stålkoppsborste för slipning på trä, metall, plast och färg. Skaftdiam. 6 mm.

Nr	Kransdiam	Pris
30-5098	50 mm	34:00
30-5099	75 mm	54:00



Stålkoppsborste för slipning på trä, metall och färg. Fäste M14 för vinkelslipar. diam. 60 mm.

Nr	Pris
30-5529	59:00
30-5530	109:00



39:-

Stålbörstatts med 5 st borstar. Diam. 25, 38, 50, 63 och 76 mm. Axel tapp 6 mm.

30-4260	39:00
---------	-------



Slipkon av keramiska kulor. Utmärkt vid efterbearbetning då man använt roterande rasp. Kan slipas till önskad form mot en bänkslipmaskin. Diam. 50 mm, 8 mm axel.

20-2984	59:00
---------	-------



Slipskiva med spår och anhåll speciellt för kniv- och saxslipning. Med axeltapp att fästas i bormaskin. Diam. 5 cm.

30-2196	26:00
---------	-------

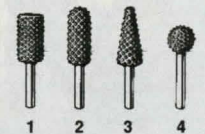

Raspstift på 1/4" skaft. Effektiva på de flesta byggnads-material, fibermaterial, plast m.m. ø 5/8"

Nr	Längd	Pr st
20-1561-1	1 1/8"	25:00
20-1561-2	1 3/8"	25:00
20-1561-3	1 3/8"	25:00
20-1561-4	Rund	25:00



Cylinderstålborste. För arbeten på svaråtkomliga stäl-len. Diam. 28 mm, axel 6 mm.

20-2516	34:00
---------	-------

KÖPINFORMATION SE SIDAN 349

Stenslipmaterial



Micron = Kornstorlek	
1/2	50000
1	14000
3	8000
15	1200
30	600
40	325

Diamantpulver, starkt och drygt slip och polermedel. Används med olja på läder, trä, kraftigt tyg eller tenn. Kan också användas för att göra egna diamantverktyg genom att t.ex. arbeta in pulvret i koppar. 10 karat/förp.

30-6027	1 micron	129:00
30-6028	15 micron	129:00
30-6029	40 micron	129:00
Diamantslipkivor , mycket slitstarka. För slipning av sten, kakel och metall. Kyls med vatten. Diameter 6". Axelhål 1/2".		
30-6030	Korn 180/Grov	398:00
30-6031	Korn 600/Medium	249:00
30-6032	Korn 1500/Fin	249:00
Diamantsågklingor , lämpliga för de flesta stenmaterial. Ger en hög avverknings och en fin snittyta. Kyls med vatten. Diameter 6". Axelhål 1/2".		
30-6033		498:00



Diamantslipstift i sats med 6 olika profiler för slipning av stål, hårdmetall, glas m.m. Finns med 2 mm skaft, totallängd 3 cm, och 4 mm skaft, totallängd 5 cm.

20-3979-2	2 mm skaft	169:00
20-3979-4	4 mm skaft	198:00



Slipstift, keramiska med 1/4" skaft. Längd 50-80 mm. För bearbetning av såväl stål som andra material. 5 st olika i diam. 18-25 mm monterade på karta.

20-1020	47:00
Slipstift lika föregående men mindre. Diam. 10-15 mm på 3,2 mm skaft. 5 olika.	
20-2269	34:00

Slipstift för slipning av **hårdmetall**. Skaftdiam. 6 mm.

Nr	dim. mm	Pr/st
20-5090	25 x 10	18:00
20-5091	25 x 25	23:00

Slipmaterial



Scotch-Brite grovrengöringsrondell. Unik konstruktion särskilt lämplig för färg- och rostborttagning, rensning av svetsfogar m.m. Axel diam. 6 mm.

Nr	Mått mm	Pris
20-5482	101x12,7	79:00
20-5483	101x25,4	109:00



Scotch-Brite Grovrengöringsrondell 115 mm. Användningsområde lika ovan. **OBS! Stöd rondell 30-4690 måste användas.**

30-4691	129:00
---------	--------



3M Slip och poleringsset. Formar, slipar, rengör, polerar, snabbt och effektivt trä, metall m.m. Max 25000 v/min. Innehåller 3 st sorterade slippapper, grov och fin poleringsrondell, hållare med snabbfäste och 6 mm skaftdiam. Ø 50 mm.

20-5476	98:00
---------	-------

Sliprondeller till 20-5476

Nr	Korn	Pr 3 st
20-5477	36	44:00
20-5478	80	44:00
20-5479	120	44:00

Poleringsrondeller t. 20-5476

Nr	Grov	Pr 3 st
20-5480	44:00	
20-5481	Fin	44:00



3M Superflex slipvamp användes till handslipning på metall, trä, färg och plast. Storlek 140x115x5 mm.

Nr	Grovlek	Pris
20-5469	X-fin	15:00
20-5470	Fin	15:00
20-5471	Medium	15:00



Scotch-Brite finish-rondell för putsningsarbeten på trä och metall, t.ex. profilputsning, fiberrensning på trä m.m. Dim. 75x32 mm, axel 6 mm.

20-4161	134:00
---------	--------

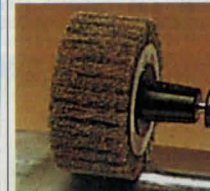

Scotch-Brite finish-borste för polering av aluminium, mässing och koppar. Borttagning av oxider från metalltytor. Putsnings av rostfritt stål. Dim. 75x45 mm, axel 6 mm.

20-4165	189:00
---------	--------

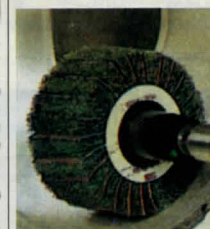

Scotch-Brite combiflapborste bestående av fin putsduk och slipduk. God avverknings med hög ytfinish. Kan användas på de flesta material. Dim. 75x45 mm, axel 6 mm.

20-4158	198:00
---------	--------



Scotch-Brite putsduk för rengöring och putsning av målade ytor, kopparör m.m. Ark 158 x 224 mm.

Nr	Pr/st	20 st
30-4159	14:50	230:00



Flexoplan, med karborrefäste, för slipning och polering av trä och metall. Ger tack vare en flexibel axel inga sliprosor. Diam. 125 mm. Levereras med bormaskinshållare för fast montering på arbetsbänk, polerhätta och 3 st sliprondeller. Passande sliprondeller 31-1965.
30-5465 98:00



Polerhätta av lammull med dragsnöre för fastspänning. Diam. 125 mm. Passar 20-499 m.fl.
20-1052 33:00

Polerhätta med karborrefäste för PEX maskiner m.fl.

Nr	Diam.	Pris
20-3674	125 mm	49:00
20-4802	150 mm	54:00

Polersvamp med karborrefäste för PEX maskiner m.fl.

Nr	Diam.	Pris
20-3673	125 mm	60:00
20-4801	150 mm	65:00



Sliprulle för bearbetning av plana och svängda ytor. Standard papper, bredd 75 mm, fästes med patenterad låsanordning. Lev. med 10 mm axel för infästning i chuck, slippapper samt insexnyckel. Lämpligt varvtal 750-1750 v/min beroende på material.

Nr	Diam	Pris
30-5857	25 mm	198:00
30-5858	45 mm	215:00
30-5859	60 mm	227:00
30-6040	75 mm	237:00



Polersats för högljanspolering och mattering av alla metaller och konstmaterial. Levereras med fyra polerskivor, en borste, hållare med 6 mm, axeltapp samt två olika polerpastor.
30-5299 398:00



Stabiflex stödrondell ger en jämn och fin yta utan slipmärken. Tar upp vertikala och horisontala vibrationer. Kan lutats till max 30° i alla riktningar. Diam. 125 mm. OBS! Då karborrefäste önskas monterar man en 20-3387-2.
30-3432 115:00



Kardborre duk självhäftande för rondell och ark. Gamla gummidiskar strykes med lim för bättre vidhäftning.
20-3387-1 115 21:00
20-3387-2 125 23:00
20-3387-3 150 29:00

Polersvamp med karborrefäste för PEX maskiner m.fl.

Nr	ark (mm)	Pr/st
20-3388-1	90x165	25:00
20-3388-2	93x230	26:00
20-3388-4	63x390	36:00



Stödrondell med 12 st sorterade sliprondeller. Diam. 20 mm. Axeltapp 6 mm.
31-2614 29:00
Sliprondellssortiment med 12 st 20 mm rondeller.
31-2615 12:00

Slip och polersats för bormaskin, komplett set för alla operationer från slipning till glanspolering. Innehåller keramisk slipskiva för grovslipning, gummslipskiva för finslipning och sisalskiva för mattpolering. Alla skivorna har måtten 100x13x13 mm. Ingår även slipvax, polervax, slipspindel och polerskiva.
30-3410 219:00

Slip- och polervax för grov- och högljanspolering som ovan.
20-4596 84:00



Stödrondell för fiberrondell och grov rengörare. Diam. 105 mm. Inv. M14 gänga
30-4690 73:00

Stödrondell för rondeller med karborrefäste, inv. M14 gänga. Diam. 125 mm.
30-2753 96:00



Stödrondell för rondeller med centrumhål. Axeltapp 6 mm. Diam. 125 mm.
20-499 32:00

Stödrondell för rondeller med karborrefäste. Axeltapp 6 mm. Diam. 125 mm.
20-3389 57:00



Navrondell för slipning av stål/järn

Nr	Pris/st	Dimension mm	Nr	Pris/10 st
30-5083-1	25:00	100 x 6,8 x 16	30-5083-10	197:00
30-5084-1	25:00	115 x 6,8 x 22	30-5084-10	197:00
30-5085-1	27:00	125 x 6,8 x 22	30-5085-10	214:00
30-5086-1	35:00	180 x 6,8 x 22	30-5086-10	279:00

Slipcylinder av skumplast för trä och metall. För slipning i på plana och buktiga ytor. Axeltapp 6 mm. Bredd 65 mm. Diam. 130 mm. Passande slipband 31-1941.
30-4328 119:00



Slipcylinder bestående av aluminiumoxidlameller och slipull. God avverkning med hög ytfinish på de flesta material. Diam 75 mm, höjd 50 mm, axel 6 mm.
20-3527 229:00



Fiberrondell för krävande maskinslipning. Fenolhartsbunden aluminiumoxid. Rygg av 0,8 mm tjock vulkanfiber. Korn 36, 50, 60, 80, 120. **Ange kornstorlek.**
31-1993 Dim. 115 x 22 mm. 10 st. / förp. 72:00
31-1995 Dim. 125 x 22 mm. 10 st. / förp. 76:00

Lamellrondell av zirkon med fiberarmerat nav.
31-2608-40 Dim. 115x22mm Korn 40 69:00
31-2608-60 Dim. 115x22mm Korn 60 69:00
31-2608-80 Dim. 115x22mm Korn 80 69:00
31-2608-120 Dim. 115x22mm Korn 120 69:00

Kapskivor för stål/järn.

Nr	Pris/st	Dimension mm	Nr	Pris/10 st
30-5073-1	16:00	76 x 2 x 8	30-5073-10	109:00
30-5074-1	19:50	100 x 2 x 16	30-5074-10	141:00
30-5075-1	18:00	115 x 2,5 x 22	30-5075-10	119:00
30-5076-1	19:00	125 x 2,5 x 22	30-5076-10	132:00
30-5077-1	23:00	180 x 2,5 x 22	30-5077-10	163:00
30-5078-1	32:00	230 x 2,5 x 22	30-5078-10	244:00

Kapskivor för sten/betong

Nr	Pris/st	Dimension mm	Nr	Pris/10 st
30-5079-1	18:00	115 x 2,5 x 22	30-5079-10	119:00
30-5080-1	19:00	125 x 2,5 x 22	30-5080-10	132:00
30-5081-1	23:00	180 x 2,5 x 22	30-5081-10	163:00
30-5082-1	32:00	230 x 2,5 x 22	30-5082-10	244:00

Navrondell för slipning av stål/järn

Nr	Pris/st	Dimension mm	Nr	Pris/10 st
30-5083-1	25:00	100 x 6,8 x 16	30-5083-10	197:00
30-5084-1	25:00	115 x 6,8 x 22	30-5084-10	197:00
30-5085-1	27:00	125 x 6,8 x 22	30-5085-10	214:00
30-5086-1	35:00	180 x 6,8 x 22	30-5086-10	279:00

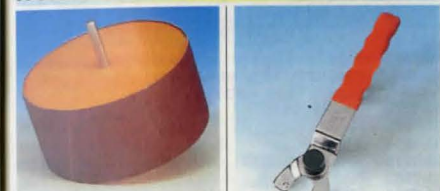

Slipcylinder av skumplast för trä och metall. För slipning i på plana och buktiga ytor. Axeltapp 6 mm. Bredd 65 mm. Diam. 130 mm. Passande slipband 31-1941.
30-4328 119:00



Lamellslipstift med vävbunden aluminiumoxid. Utmärkt för slipning av plana och buktiga ytor. Axeltapp 6 mm. Korn 80.
31-2611 Dim. 30x10 29:00
31-2612 40x15 32:00
31-2613 50x20 39:00

Slipcylinder bestående av aluminiumoxidlameller och slipull. God avverkning med hög ytfinish på de flesta material. Diam 75 mm, höjd 50 mm, axel 6 mm.
20-3527 229:00



30-5093

30-4879

Sliphandtag ledbart, med platta av filtklädd plast. Storlek 230 x 80 mm. Passande slippapper 31-2282. Kan användas tillsammans med teleskopskaft 40-5110.
30-5093 79:00

Sliphandtag med platta av filtklädd plast. Storlek 230 x 80 mm. Passande slippapper 31-2282.
30-4879 49:00



Sandpappershållare av gummi, håller papperet örubblikt. Storlek 12x7 cm.
20-93 24:00

Slipkloss av kork. 117x68 mm.
30-5891 14:00

KÖPINFORMATION
SE SIDAN 349

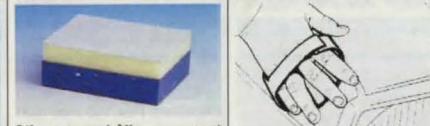

Slippappershållare med karborrefäste 70x125 mm med en hård och en mjuk sida. Passande slippapper 31-1970.
20-3806 69:00



Handslipplatta Ø 125 mm. med karborrefäste. Mycket flexibel, ger god anlgning mot rundade ytor.
20-5520 32:00



Expanderande sliprulle, 6 mm. axel, avsedd för gradning och slipning av trä, järn, stål mm. Levereras med två sliphylsor. Mått: diam x bredd.
Nr mått mm Pr sats
20-3091 22x20 43:00
20-3092 45x30 56:00

Sliphylsa pass. ovanst. slippullar. Fin el. grov. **Ange grovlek.**
Nr mått mm Pr 10st
20-3093 22x20 34:00
20-3094 45x30 59:00

Sandplate Sandvik -slipfolie av hårdt stål. Håller 100 ggr längre än vanligt slippapper. Levereras med en slipkloss av plast samt en slipplätt 60x112 mm med självhäftande baksida.
Nr Grovl Pris
30-2917-50 50 49:00
30-2917-160 160 49:00
Reservfolie:
20-2918-50 29:00
20-2918-160 29:00

Slipmaterial

Korund (Alu. oxid).
Papper/duk. För trä, metall, målade och lackade ytor, spackel och rost m.m.

Korn 40 - 60

Formförändring, rostborttagning, nedslipning av tapetskarvar, bortslipning av färg.

Korn 80 - 120

Slipning av hyvlade ytor, mattslipning vid ommålning m.m.

Korn 240

Bortslipning av fiberrester, nymålning, snickerier, slipning av plastbåtar och bilar.



Slipprondeller. Diam. i mm. Ange kornstorlek.

Art.nr.	Ø	Fäste	Hålbild	Korn	Ant.	Pris
31-1961	115	Kardb.	PEX115	40,60,80,120,240	5	26:00
31-1962	115	Kardb.	PEX115	Sorterade	10	44:00
31-2462	125	Självhäft.		40,60,80,120,240	5	24:00
31-2463	125	Självhäft.		Sorterade	10	37:00
31-1963	125	Kardb.	PEX125	40,60,80,120,240	5	27:00
31-1964	125	Kardb.	PEX125	Sorterade	10	47:00
31-1965	125	Kardb.		40,60,80,120,240	5	25:00
31-1966	125	Kardb.		Sorterade	10	45:00
31-1959	125	Centr.h.		40,60,80,120,240	5	22:00
31-1960	125	Centr.h.		Sorterade	10	36:00
31-2167	150	Kardb.	PEX15	40,60,80,120,240	5	29:00
31-2460	150	Kardb.	PEX15	Sorterade	10	49:00
31-1955	150	Självhäft.		40,60,80,120,240	5	26:00
31-1956	150	Självhäft.		Sorterade	10	41:00
31-1967	150	Kardb.		40,60,80,120,240	5	29:00
31-1968	150	Kardb.		Sorterade	10	52:00
31-1957	225	Självhäft.		40,80,120	2	24:00
31-1958	300	Självhäft.		40,80,120	2	39:00



Kombiset Pex 125 mm med polerhätta av äkta lammull och 25 st sorterade slippapper.

31-2609 98:00

Kombiset Pex 150 mm med polerhätta av äkta lammull och 25 st sorterade slippapper.

31-2610 119:00



Slippappersrulle. Ange kornstorlek

Art.nr.	Bredd	Korn	Längd	Pris
31-2604	75 mm	40,60	5 m	31:00
31-2604	75 mm	80,120,240	5 m	25:00
31-2605	93 mm	40,60	5 m	33:00
31-2605	93 mm	80,120,240	5 m	29:00
31-2606	100 mm	40,60	5 m	35:00
31-2606	100 mm	80,120,240	5 m	31:00
31-2280	100 mm	40,60	50 m	214:00
31-2280	100 mm	80,120,240	50 m	145:00
31-2607	115 mm	40,60	5 m	39:00
31-2607	115 mm	80,120,240	5 m	34:00



Slipband. kornstorlek 40, 80 och 120. Ange kornstorlek.

Nr	2 fp.	dimension	Nr	10 fp.
31-2451	26:00	60x400	31-2452	95:00
31-1941	27:00	65x410	20-2658	103:00
31-1946	29:00	75x457	30-3487	119:00
31-1943	30:00	75x510	20-3822	124:00
31-1944	31:00	75x533	20-1077	129:00
31-1942	39:00	100x552	30-379	169:00
31-1947	40:00	100x560	30-1953	172:00
31-2453	45:00	100x620	31-2454	182:00
31-1951	50:00	100x910	30-3058	215:00
31-2467	69:00	100x1220	31-2468	298:00
31-1952	89:00	150x1220	30-4183	384:00

Slipband för bandfilmar m.m. Ange grovlek.

Nr	Dimension	Grovlek	Pris/3 st.
31-2455	10x330	60, 80, 120	26:00
31-2456	13x455	60, 80, 120	29:00
31-2457	15x550	60, 80, 120	31:00



Slipark. Storlek i mm. Ange kornstorlek.

Art.nr.	Storlek	Fäste	Hålbild	Korn	Ant.	Pris
31-1970	70x125	Kardb.		40,60,80,120,240	5	17:00
31-1971	70x125	Kardb.		Sorterade	10	29:00
31-1974	93x185	Kardb.		40,60,80,120,240	5	26:00
31-1975	93x185	Kardb.		Sorterade	10	45:00
31-1983	93x230			40,60,80,120,240	10	19:00
31-1984	93x230			Sorterade	10	19:00
31-1985	93x230			Sorterade	50	64:00
31-2458	93x230	8-hål		40,60,80,120,240	10	24:00
31-2459	93x230	8-hål		Sorterade	10	24:00
31-2504	93x230	B/D	8-hål	40,60,80,120,240	10	24:00
31-2505	93x230	B/D	8-hål	Sorterade	10	24:00
31-1981	115x280			40,60,80,120,240	10	23:00
31-1982	115x280			Sorterade	10	23:00
31-2278	230x280			40,60	10	36:00
31-2278	230x280			80,120,240	10	29:00
31-2281	230x280			Sorterade	10	32:00



Slippapper till hörnslip Bosch PDA. Ange grovlek.

Art.nr.	Fäste	Korn	Antal	Pris
21-2168	Kardborre	40,60,80,120,240	5	24:00
31-2461	Kardborre	Sorterade	10	39:00

Våtslippapper.

För olje och vattenslipning av målade och lackade ytor, plastbåtar och bilar m.m.

Korn 180

Slipning av botten och köl samt avjämning av plastspackel.

Korn 280

Matt- och bortslipning av dropp och "rinn" vid målning och lackering av båten, bilen, möbler m.m.

Korn 500 - 800 - 1200

Mattslipning vid höga krav på den slutliga ytan.

Våtslippapper belagt med kiselkarbid, bindmedel fenolharts. Storlek 230x280 mm.

Ange kornstorlek. 180, 280, 500, 800 eller 1200. 5/förp.

31-1988 26:00

Våtslippapper, som ovanstående. Sats med 2 st av varje kornstorlek.

31-1989 39:00



Smärgelduk aluminiumoxid belagd. Längd 10 m. Kornstorlek 60, 80, 120, 180, 240 och 400. Ange kornstorlek.

Nr Bredd Pris

31-2449 25 mm 48:00

31-2450 38 mm 53:00



Stålull. Extra prima oljefri stålull i förpackningar med 450 gram.

Nr	Grovl.	Pris
31-428	000	59:00
31-429	0	42:00
31-430	2	42:00
31-431	4	42:00

KÖPINFORMATION
SE SIDAN 349



Kakelskärare. kraftig modell av metall med hårdmetallskär. För plattor upp till 14 mm tjocklek och 300 mm långd. Anhåll för inställning av bredd och vinkel 45-90°.

30-5042 239:00



Gör det själv set

Kakelset med ritskärr, fixkam rundtandad på fyra sidor, fogspackel och svamp.

30-5983 49:00

Kakelset proffs med fixkam stål 180 mm - 6x6 mm tandning, fogplatta snedkap och proffsvamp.

30-5982 79:00



Kakelsnöre 3 mm. Längd 20 meter.

30-5990 32:00

Kakelsnöre 5 mm. Längd 15 meter.

30-5991 43:00

Kakelkryss 3 mm. 100 st/tp.

30-5988 14:00

Kakelkryss 5 mm. 50 st/tp.

30-5989 14:00

Kakelsåg med sågblad av hårdmetallkorn, som enkelt sägar i glas, sten, marmor och kakel. Bladlängd 150 mm.

30-5985 79:00

Reservblad till 30-5985.

30-5986 29:00



Murarverkyggsatts. Består av: iläggslev 160 mm, skärsliv 140 mm, fogslev 10 mm och putsbräde 280x130 mm.

30-4394 179:00

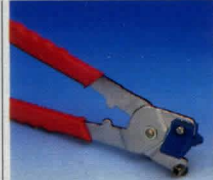

Kakeltång med skärrulle. Längd 210 mm.

30-5044 56:00



Kakeltång med hårdmetallkäftar. Längd 195 mm.

30-5043 86:00



Fixkam av plast. Rundtandad på fyra sidor. Mått 150 x 150 mm.

30-5984 9:00



Hårdmetall borrar för hål 20-94 mm, med skyddskåpa som även hjälper till att borra vinkelrätt.

30-5045 86:00



Kakelbör konisk med hårdat skär. Max håldiameter 45 mm.

30-5987 95:00



Limpistol, dubbelisolerad med mekanisk frammatning för noggrann dosering. Munstycke teflonbelagt, minskar risken för brännskador. Smältlim med stor häftkraft, limmar sekundsnabbt. Levereras med 3 st limpatroner 8x100 mm, och ställ som skruvas fast på vägg eller arbetsbänk.

30-5401 89:00



Limpistol lika ovan men med hög kapacitet för professionellt bruk. Utbytbar munstycke med värmskyddande mantel och droppskydd. Levereras med tre olika munstycken, 6 st. limpatroner 11x150 mm. Förpackat i kraftig förvaringslåda av plast.

30-4053 159:00

Ställ för ovanstående limpistol. Skruvas fast på vägg eller arbetsbänk.

20-5587 19:00

Limpatron transparent 8x100 mm. 12 st/förp. Vikt 50 g.

20-4097 18:50

Limpatron transparent 11x100 mm. 25 st/förp. Vikt 250 g.

20-4098 36:00

Limpatron transparent 11x150 mm. 25 st/förp. Vikt 375 g.

20-4099 56:00



Skyddsmatta skyddar arbetsbordet vid arbeten med limpistol. Tillverkat av värmebeständigt material som smält lim inte fastnar på. Storlek 20 x 20 cm.

20-5423 39:00



Data:
Effekt: 1500 watt
Temp: 300-525° C
Luftmängd: 240/450 l/min.
Vikt: 700 gram

Varmluftspistol Steinel HL 500 med två effektlägen. Mångsidigt användbar för färgborttagning, torkning, formning av plast m.m. Munstycke av rostfritt stål.

30-4319 398:00



Data:
Effekt: 2000 watt
Temp: 50-650° C
Luftmängd: 250/270/500 l/min.
Vikt: 870 gram

Varmluftspistol STEINEL HL 2002 LE. Elektroniskt reglerbar hetluft med temperaturindikator, luftmängdsreglering och kal-lufts-läge. Lämplig för anv. av specialverktyg vid bl.a. svetsning.

30-4779 998:00



Data:
Effekt: 2000 watt
Temp: 100-600° C
Luftmängd: 300/500 l/min.
Vikt: 620 gram

Varmluftspistol STEINEL HG 2000 E. Professionell lättviktsmodell i rakt utförande.

30-4780 1029:00

Flatmunstycke för färgborttagning.

20-2968 69:00

Reflektormunstycke för skarvning av plaströr.

20-2969 69:00

Glasskyddsmunstycke för borttagning av kitt vid omglasning av fönster.

20-2974 69:00

Svetsmunstycke för tråd upp till 5 mm. Fäste 9 mm. Reduceringsmunstycke krävs för anslutning till ovanstående varmluftspistoler.

20-3640-2 69:00

20-3640-1 reduceringsmunstycke 9 mm. 59:00



Färgskrapa med 30 mm härdat stålskär. Längd 150 mm.

30-5885 34:00

Färgskrapa med 50 mm härdat stålskär. Längd 280 mm.

30-5886 39:00

30-5887 Reservstål 30 mm. 3-pack. 52:00

30-5888 Reservstål 50 mm. 3-pack. 59:00

Trekantsskrapa med skär av härdat specialstål. Levereras med 2 st skär 60 och 80 mm. Längd 28 cm.

30-5106 63:00



Färgskrapa SANDVIK med 50 mm skär av härdmetall som ger extremt lång livslängd. Skäft av aluminiumlegering.

30-2485 98:00

30-4011 34:00

Extra blad 10 st. 27:00

20-2486 74:00

20-4012 27:00



Maskeringstejp "PROFFS". En tunn kvalitetstejp för billackering m.m. Klarar temp. upp till 115° C. 19 mm bred, 50 m lång.

36-636 19:50

Maskeringstejp.

36-441 19 mm x 50 m 12:00

36-445 25 mm x 50 m 16:00

Fönstermaskeringstejp.

För målning kring glasade ytor. Lämnar ej kvar limrester som vanlig maskeringstejp. På rulle 25 mm x 20 m.

36-832 15:00



Skyddsfolie en bra hjälp vid målning, sprutning etc. Plaster är utvecklad 20 m lång och 55 cm bred. Övre kanten förklitrad med maskeringstejp.

34-1826 59:00

Täckplast, tunnudd för täckning vid måleriarbeten m.m. Storlek 2 x 25 m.

30-5572 32:00



Spackelset med träskäft. Bredd 30, 50 och 70 mm.

20-4953 19:50



Japanspackelset, för spackling av mindre ytor. Blad med god svikt och plastöverdel.

20-3281 19:00



Gummispackel 100x80 mm.

20-5109 13:50



Målarremsa, glasfiber för armering av spacklade skarvar mellan byggsivor (gips-sivor). Självhäftande. Mått 25 m x 5 cm.

34-1886 33:00



Bredspackel för spackling av större ytor samt till golv-läggning. Härdat och skyddslackerat stål, med plastskäft. Bredd i mm.

30-5892 bredd 150 25:00

30-3280 bredd 200 27:00

30-5569 bredd 250 29:00



Väggspackel, Casco, för bred- och skarvspackling på puts, betong och skivmaterial inomhus. 750 ml. Torktid ca. 2 tim.

34-3436 34:00

Våtrumsspackel CASCO för bred- och skarvspackling på puts, betong, lättbetong och skivmaterial. 750 ml. Torktid ca. 3 tim.

34-3836 44:00

Snickerispackel CASCO för ispackling av hål och ojämnheter i betonggolv. Fäster även på spån- och boardskivor. Torktid 30 minuter. Förp. 1 kg.

34-4234 69:00



Snabbspackel Casco för snabblagning av hål och ojämnheter i betonggolv. Fäster även på spån- och boardskivor. Torktid 30 minuter. Förp. 1 kg.

34-4234 69:00

Endast för vattenbaserade produkter

34-5825 14:00

Snickerispackel CASCO för ispackling av hål och ojämnheter på trä, puts, betong och grundad plåt. 200 ml. Torktid 1-2 tim.

34-3835 32:00



Färgomrörare i stål, passar bormaskin med 13 mm chuck. Mått i mm.

Nr Längd/diam Pris

30-3685-1 400/80 29:00

30-3685-2 600/100 39:00



Rollerset med bygel, tråg och roller-polygon plus. Bredd 180 mm.
30-5100 **39:50**
Bygel bredd 180 mm.
30-5119 **19:00**
Roller polygon plus. Bredd 180 mm.
30-5113 **23:00**
Roller mohairino. Bredd 180 mm.
30-5114 **28:00**
Teleskopskaft av metall, för rollers, penslar och sliphandtag. Längd 80-130 cm.
40-5110 **57:00**

Rollerset mini med bygel, tråg och roller-mohairino. Bredd 100 mm.
30-5112 **33:00**
Bygel. Bredd 100 mm.
30-5115 **14:00**
Roller polygon plus. Bredd 100 mm.
30-5116 **13:00**
Roller mohairino. Bredd 100 mm.
30-5117 **17:00**
Roller finskum. Bredd 100 mm.
30-5118 **15:00**

Mini-rollset med bygel, tråg och roller fin-skum, bredd 50 mm. För målning på dörr- och fönsterkarmar m.m.
30-5252 **29:00**
Utbytesroller bredd 50 mm. 2/fp.
30-5253 **19:00**

Fasadpensel med vinklat plastskaft. Borst av non-dropp-fiber. Passande förlängningsskaft 40-5110.
30-5880 70 mm **39:00**
30-5881 100 mm **49:00**
30-5882 120 mm **59:00**

KÖPINFORMATION
SE SIDAN 349



Lackpensel med syntetborst. En kvalitetspensel för målning på ytor som kräver ett jämt och fint resultat. Till alla färgtyper.
 Nr. Bredd Pris
20-5567-25 25 mm **19:00**
20-5567-35 35 mm **24:00**
20-5567-50 50 mm **29:00**
20-5567-70 70 mm **38:00**

Fasadpensel med svart naturborst. Plastskaft med hinkhållare. Bredd 120 mm. Till alla färgtyper.
20-5563 **44:00**



Rundpensel med svart naturborst. För målning av spröjs, dörr- och fönsterkarmar. Till alla färgtyper.
 Nr. Diam. Pris
20-5566-20 20 mm **9:50**
20-5566-30 30 mm **14:50**



Elementpensel med svart naturborst. Vinklat träskaft. Längd 350 mm. Till alla färgtyper.
 Nr. Bredd Pris
20-5565-35 35 mm **9:50**
20-5565-50 50 mm **11:50**
20-5565-70 70 mm **14:50**

Lackpensel med svart naturborst. Till alla färgtyper.
 Nr. Bredd Pris
20-5568-25 25 mm **9:00**
20-5568-35 35 mm **11:00**
20-5568-50 50 mm **13:00**
20-5568-70 70 mm **19:00**

Fasadpensel med vinklat plastskaft. Borstblandning av naturborst och syntetmaterial. Till alla färgtyper.
 Nr. Bredd Pris
20-5564-70 70 mm **24:00**
20-5564-100 100 mm **31:00**



Penselset med 5 st lackpenslar bredd 15, 20, 30, 40 och 50 mm.
20-4892 **14:00**



Penselset med 3 st lackpenslar bredd 25, 37 och 50 mm.
20-4891 **9:00**



Sprutaggregat KREBS 8-200. En schweizisk kvalitetsprodukt. Vibrationspumpsystem. Cylinder av hårdat specialstål. Spruteffekt 170 g/min., viskositetseffekt 70 DIN-sec. Tryck vid munstycket reglerbart. Effekt 40 W, 230 V. Färgbehållare 0,5 l. Höjd 22 cm. Med 2,4 m kabel. Vikt 1 kg.

30-760 **498:00**
Sprutaggregat KREBS 8-700. För målare, hantverkare, industriackörer och den kräsne "gör det självaren". Utbytbar pumpsystem av hårdmetall. Sprutkapacitet 320 g/min, viskositetseffekt 100 Din/sek. Effekt 100 W. 230 V. Färgbehållare 0,7 l. Med 2,4 m kabel. Vikt 1,8 kg.
30-2626 **1298:00**

Tillbehör till KREBS 8-200, 8-700.
Tillbehörssats. Två munstycken för tunna och tjocka färger. Munstycksförlängning för sprutning på svåråtkomliga ställen. Strålmunstycke för nälskarp stråle, idealisk för maskinrengöring och sprutning på distans upp till ca 150 cm. Måtbägare för fastställande av viskositeten.
30-762 **299:00**



Trimmer hjuldyna för målning på väggar, dörrar, foder m.m. Försett med 2 st styrullar för exakt målning mot t.ex. foder. Mått 85 x 85 mm.
30-5111 **39:00**

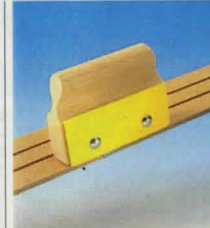

Masonitinjal för tapetsering m.m. Längd 150 cm.
30-5883 **29:00**
Tapetskärkloss passande linjal 30-5883.
30-5884 **34:00**



Penselset bestående av 7 st olika penslar. Lämpligt för hobby- och förbättringsarbeten.
20-3743 **17:00**



Tapetverktyg för utslätning av tapeter, väv m.m. Storlek 270 x 140 mm.
30-5570 **19:00**
Tapetkniv med reservbladsförvaring i handtaget. Levereras med 2 st blad.
30-5571 **29:00**



Wagner W-600 färgspruta av typ High Volume Low Pressure. En turbin producerar en stor luftmängd, 1400 l/min, som finfördelar färgen under lågt tryck. Nästan ingen färgdimma produceras, vilket gör att målning kan utföras med minimalt färgspill och maskering. Luften uppvärms, vilket minskar risken för rinningar och förkortar torktiden. Alla sorters lack, lasyer och träskyddsmedel med max viskositet 40 DIN-sec kan sprutas. Inställbar sprutbild och färgmängd. Färgbehållaren rymmer 3 dl. 230 V, 400 W. Levereras med axelrem och 1,1 m luftslang. Vikt 3,3 kg.
30-5875 **2499:00**



Skyddsoverall, med huva. Material 100% plastbelagd polypropylen. Storlek: M-XL. **Ange storlek.**
30-4129 **29:00**



Läderförkläde för träsnidare, svetsare m.m. Storlek 51x83 cm.
30-4702 **149:00**



Tapetklister. Snabbt och lättlösligt samt drygt tapetklisterpulver. Förp. innehåller 200 g, ger ca 4 l färdigt klister.
34-1854 **32:00**



Hobbyförkläde i kraftig bomullskanvas med en ficka. Storlek ca. 87x55 cm.
34-3186 **78:00**



98:-
Snickarbälte av kraftigt läder med stora förstärkta fickor. Dubbla hammarhållare.
 30-4569 98:00



Snickarbälte av extra kraftigt läder, med dubbla sömmar och nitförstärkningar på utsatta ställen. Nylonbälte 120 cm långt och 50 mm brett, med kraftigt plastfäs. Bältet har 10 fickor, hammarhållare med svängbar stälbygel samt hållare av läder för kniv och måttband.
 30-5284 198:00



Skruvdragarbälte i kraftigt läder, med fickor för skruvdragare, borrar, bits, skruvar m.m.
 30-5273 98:00



Verktysficka av läder med 3 st fickor.
 30-4701 89:00
Verktysficka av läder för el-installatörer m.m. 10 fack.
 30-4704 98:00



Hängslen av textil med extra starka fästen för att hålla snickarbälten. Bredd 50 mm.
 30-4749 79:00



Hammarhållare av kraftigt läder m. svängbar stälbygel.
 30-4694 29:00

Bormaskin-/skruvdragarhölster av kraftigt läder, för laddningsbara bormaskiner.
 30-4698 69:00



Stödbälte med hängslen för tillfällig avlastning av smärtande rygg samt stöd vid tunga lyft. Inbyggd ryggförstärkning av fjäderstål. Separat ställbart stödtryck med kardborreläs.
 Nr Midjemått Pris
 30-5967 70-80 cm 129:00
 30-5968 80-95 cm 129:00
 30-6157 95-118 cm 129:00

Nylonbälte med kraftigt plastfäs. Bredd 50 mm, längd 1240 mm.
 30-4696 39:00
 30-4697 24:00



Läderbälte, bredd 50 mm, längd 1300 mm.
 30-4696 39:00
 30-4697 24:00

Nylonbälte med kraftigt plastfäs. Bredd 50 mm, längd 1240 mm.
 30-4696 39:00
 30-4697 24:00



Hammarhållare av kraftigt läder m. svängbar stälbygel.
 30-4694 29:00

Bormaskin-/skruvdragarhölster av kraftigt läder, för laddningsbara bormaskiner.
 30-4698 69:00

Armfrörlängare. Ett oundgängligt hjälpmedel vid transport av skivor där armarna inte räcker till. Max materialtjocklek 25 mm.
 30-4817 69:00



Knivblad. Frost av utvald kvalitet.
 Nr Typ Bladlängd Lamin. stål Pr st
 20-3805 Morakniv 75 mm 35:00
 20-3753 Morakniv 95 mm 36:00
 20-3754 Morakniv 110 mm 38:00
 20-3752 Slöjkniv 82 mm 35:00
 20-3755 Jaktkniv 125 mm 69:00
 20-5009 Jaktkniv 100 mm 68:00
 20-4023 Filékniv 160 mm Rostfritt stål 45:00



LAPPLANDERKNIVBLAD i rostfritt stål. Frosts mest exklusiva nu i halvfabrikat. Borrade hål (för nitar och beslag). Tangen är "full tang", men kan justeras med en kap- eller slipskiva.
 Nr Bladlängd Totallängd Pris
 20-4615 75 mm 180 mm 98:00
 20-4616 90 mm 190 mm 98:00
 20-4617 95 mm 200 mm 98:00
 20-4618 115 mm 220 mm 98:00

Nitbeslagsats i mässing till Lapplanderknivblad.
 20-4619 19:50



Norska HELLE-knivblad i laminerat rostfritt stål.
 Nr Typ bladlängd Pris
 20-5012 Ola-kniven 58 mm 98:00
 20-5013 Helle Nying 70 mm 109:00
 20-5014 Helle Turmann 80 mm 119:00
 20-5015 Helle Veidemann 90 mm 149:00
 20-5016 Helle Skarping 92 mm 149:00

Skomakarkniv, Frosts av extra prima stål. Längd 21 cm. Bredd 2 cm.
 20-438 49:00



Jaktkniv Gerber Presentation 400 S. Exklusiv kniv med rostfritt blad och greppvänligt träskaft med mässingsbeslag. Levereras med handsydd laderslida. Bladlängd 10,2 cm, totallängd 22,4 cm. Vikt 182 g.
 30-6144 1350:00
 30-6145 Enbart blad 495:00

Jaktkniv Gerber Pro-Guide Caper. Heltänge med skaft i glasfiberyllon. Smidigt blad i rostfritt stål för finare jobb. Bladlängd 7 cm, totallängd 19,7 cm. Vikt 151 g. Levereras med fodral.
 30-6146 398:00
 30-6147 Enbart blad 289:00

Jaktkniv Gerber Pro-Guide Skinner. Heltänge med skaft i glasfiberyllon och flåblad i rostfritt stål. Bladlängd 8,7 cm, totallängd 21,3 cm. Vikt 159 g. Levereras med fodral.
 30-6148 398:00
 30-6149 Enbart blad 269:00



Träämnen lämpliga för Er som tillverkar egna knivar m.m. Samtliga träslag kommer från odlingar (ej regnskog).
 Nr Träslag Storlek Pris
 30-6112 Körsbär 54x54x100 mm 19:00
 30-6113 Teak 40x80x120 mm 24:00
 30-6114 Jakaranda 54x54x120 mm 24:00

Nitbeslagsats i mässing till Lapplanderknivblad.
 20-4619 19:50



Morakniv "Clipper" med ergonomiskt friktionsgrepp av gummi. Slida med bältesclips.
 20-5878 Kolstål 36:00
 20-5879 Rostfritt stål 44:00

Lädersnöre, runt, av bästa kärnläder.
 Nr Diam. Pris/m
 49-285-3 3 mm 23:00
 49-285-4 4 mm 23:00
 49-285-5 5 mm 23:00
 49-285-6 6 mm 23:00
 49-285-8 8 mm 23:00

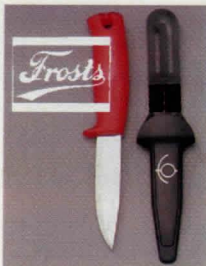

Morakniven. Rejält skaft med effektivt fingerskydd. Den patenterade följsamma sidan har fäste för livrem eller knapp. Blad av tre olika stålvaliteer längd 105 mm.
20-108 kolstål **35:00**
20-109 rostfri **39:00**
20-110 triflexstål **45:00**

**KÖPINFORMATION
SE SIDAN 349**



Slöjdniv Classic. Av laminatstål, bladlängd 55 mm.
20-5439 **49:00**
Slöjdniv. Av laminatstål, bladlängd 95 mm.
20-5440 **57:00**
Slöjdniv i ny modell för precisionsarbeten. 50 mm blad i laminatstål. Skaft och slida i polypropen.
20-3865 **43:00**
Slöjdniv med speciellt utformat skaft som ger mer kraft och säkerhet. 82 mm blad av laminatstål. Nusräkniven.
20-1243 **49:00**
Skedkniv. Skaft av björk. Blad i kolstål.
 Nr Bladlängd Pris
20-1256 61 mm Dubbeleggad **55:00**
20-1271 47 mm Enkeleggad **55:00**
Skedkniv, dubbeleggad. Kolstål, bladlängd 55 mm.
20-5441 **65:00**



Spåntkniv. Frost's spåntkniv har Triflexstål i eggen och är därför extra vass, stark och seg. Bladlängd 105 mm. Total längd 340 mm.
30-1255 **75:00**



Sport- och jaktkniv. Favoriten bland jägare. Skaft av polerad jakaranda. 125 mm blad av rostfritt stål. Slida av kraftigt kämläder.
20-1236 **249:00**
Jakt- och flåkniv med skaft av polerad jakaranda. 93 mm blad av rostfritt stål. Slida av kraftigt kämläder.
20-4628 **269:00**



Montörskniv för elektriker m.m. Skaft och slida av polypropen. 35 mm blad.
20-1242 **29:00**
Täljkniv med blad av kol-(k) eller laminatstål (L) av högsta kvalitet. Lackerat björkskaft. Slida av polypropen.
 Nr Bladlängd Typ Pris
20-80 75 mm K **39:00**
20-82 112 mm L **49:00**
20-83 160 mm K **59:00**
Slidkniv med 102 mm blad i Triflexstål. Slida och greppvänligt handtag med halkskydd i polypropen.
20-1254 **44:00**
Sportkniv med björkskaft och förstärkt laderslida. Bladlängd 102 mm. Kolstål.
20-1231 **65:00**



Filé- och renskniv med inbyggd renskopa. 150 mm blad, rostfritt stål.
20-5005 **58:00**
Fiskekniv. Filé- och renskniv. 147 mm blad i rostfritt stål med tandad kant.
20-3862 **49:00**
Sport- och fiskekniv. 100 mm blad i rostfritt stål med tandad rygg och inbyggd renskopa.
20-5004 **49:00**
Fiskekniv. Filé- och renskniv med inb. renskopa. Blad av rostfritt stål, skaft av polypropenplast. Bladlängd 153 mm. Totallängd med skopa. 335 mm. Laderslida med bästefäste.
30-4316 **99:00**



Jakt/slaktset. Består av **köttkniv**, bladlängd 153 mm. **Slaktkniv**, bladlängd 156 mm. **Flåkniv**, bladlängd 140 mm. Alla i Sandviks rostfria specialstål samt **bryne** med eff. skarlängd 170 mm. Levereras i dubbelslida av nylon med livrem + transportfordral i vävburen plast.
30-1758 **398:00**
Buköppnare. Klarar alla hudsnitt utan att skada hinnorna. Totallängd 195 mm. Laderslida.
32-3317 **76:00**



Svensktillverkat diamantbryne LAP STONE, med många fördelar: lätta, kan användas torra, bibehåller sin planhet varvid bryntiden reduceras avsevärt m.m. För jakt, fiske, sport, fritid, kök och restauranger, verkstäder, hantverkare. För bryning av knivar, saxar, osihyvlar, trädgårdsverktyg, stämjärn, yxor, borrar, klingor, hårdmetallverktyg, stälkanter, stavspetsar, skridskor, fiskkrokar, sten, glas, keramik och andra hårda material. **LAP STONE SPORT,** patentsökt specialbryne med en grov och en fin diamantyta inkl. universell och reglerbar vinkelhållare för slalom och turskidor, snowboard, skridskor, bobbar m.m. Diamantyta: LSC och LSE 20x70 mm, LSP 40x145 mm, LSS 20x20 mm. Röd= fint, 30 mikrons diamanter för normal bryning. Blå=grovt, 60 mikrons diamanter för snabb slipning/bryning. Guld=unik dubbelsidigt med en fin och en grov yta. 20-5921, 20-5922, 20-5923 levereras utan läderfordral, övriga med.

Nr	Typ	Längd	Färg	Pris
20-5921	CLASSIC, LSC	170 mm	Röd	89:00
20-5922	CLASSIC, LSC	170 mm	Blå	99:00
20-5923	CLASSIC, LSC	170 mm	Guld	145:00
20-5924	CLASSIC, LSC	100 mm	Röd	117:00
20-5925	CLASSIC, LSC	100 mm	Guld	179:00
20-5926	EXCLUSIVE, LSE	105 mm	Guld	225:00
20-5927	PROFESSIONAL, LSP	170 mm	Röd	259:00
20-5928	PROFESSIONAL, LSP	170 mm	Blå	315:00
20-5929	PROFESSIONAL, LSP	170 mm	Guld	465:00
20-5930	SPORT, LSS	100 mm	Guld	179:00



Fickkniv typ schweizisk arme-modell med 6 olika verktyg. Längd ihopfäld 9 cm.
20-3974 **9:50**
Fällkniv med 15 olika verktyg. Längd 9 cm. Levereras med läderfordral.
20-3975 **36:50**



Diamantbrynen "EZE-LAP". Miljoner diamanter i en kropp av rostfritt stål. Användes utan vatten eller olja. Slipar allt snabbt.
20-3864 **149:00**
Torrbröy med skära för fiskekrokar etc. Storlek 102x25x6 mm. Levereras med läderfordral.
20-3864 **149:00**
Skärpstål med skäror för stora och små krokar. Skärper knivar, yxor, sågkedjor, saxar m.m. Hopskjutbart med snabbbläsning. Längd skärpstål 85 mm. Handtag med clips. Utfäld längd 215 mm. ø 5,5 mm.
20-4026 **168:00**
Skärpstål Proffs. Längd 200 mm. ø 9,5 mm. Greppvänligt plasthandtag med papperskydd. Totallängd 340 mm.
30-4028 **339:00**
Miniskärpstål. 4 mm flat botten, rundad ovandel med skära. Skärper allt, t.o.m. snabbstålsbollar och bits. Längd skärpstål 57 mm. Förvaras i medföljande handtag med clips. Total längd 145 mm. Hopfäld 103 mm.
20-4027 Pr st **99:00** 10 st **790:00**



Rullkniv med 28 mm klinga av tungsten-stål. Handtag och eggskydd av plast. Utmärkt för pappers-, läder- och tygskärning. Japansk tillverkning.
20-2771 **79:00**
Reservklinga, 2/tp.
20-2772 **39:00**
Rullkniv med klingdiameter 45 mm.
30-3578 **119:00**
Reservklinga.
30-3588 **45:00**
20-5148 Tillskärningsklinga vägskår **49:00**
20-5149 Tillskärningsklinga **49:00**



Fällkniv. Skaft av ädelträ med beslag av polerad mässing. Rostfritt blad. Total längd utvikt: 180 mm.
20-4709 **29:00**
Fällkniv. Som ovan men total längd 175 mm.
20-3086 **29:00**
Fällkniv. Som ovan men har även 90 mm sågblad som är försedd med skruvmejsel och kapsylöppnare. Total längd 215 mm.
20-3415 **49:00**
Knivfordral av läder med bästefäste.
20-4209 passar 20-3086 **29:00**
20-4210 passar 20-3415 **33:00**

STANLEY



En serie kraftiga Stanley-knivar med låsmekanism som stabilt fixerar bladet i önskat läge utan sidogläpp.

Universalkniv med indragbart blad i 6 steg. 5 blad medföljer i handtaget.

- 20-3813 85:00
- Brytbladskniv stor modell med 8 avbrytbara spetsar.
- 20-3815 73:00
- Brytbladskniv liten modell med 12 avbrytbara spetsar.
- 20-3814 52:00

STANLEY



Universalkniv, Stanley, med indragbart blad i 10 steg. Längd 16 cm. 5 blad medf. 20-658 67:00

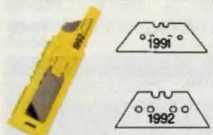

Knivblad, STANLEY, för universalknivar. 10 blad levereras i praktisk dispenser med plats för förbrukade knivblad.

- Universalsblad 1991 standard. 20-4786 37:00
- Universalsblad 1992 grovre standard. 20-4787 40:00



Universalkniv av metall med indragbart blad. Reservblad förvaras i skaftet. 20-3964 19:00

64



Knivskrin storlek 24,5 x 10,5 x 5 cm. Innehåller 3 olika verktygsskaft med 23 olika utbytbara verktyg (knivar, sniderijärn och sägar), pincett, syl, geringslåda och slipkloss. 30-6015 139:00



64:-

30-916

Knivskrin, storlek 17x8x4,5 cm, innehåller 3 olika verktygsskaft, 11 st utbytbara knivblad i olika modeller.

- 30-916 64:00
- Modellkniv, lika som den kraftigaste kniven i skrin 30-916. Längd 11,5 cm. Med ett blad. 20-907 29:00

Tillbehör till modellknivar



- Sniderijärn. 5 olika. 20-914 53:00
- Holkjärnsats. Ett järn av varje modell. 20-915 55:00



Ryggsågblad 40 tänder/tum. 20-2894 22:00



- Precisionspennkniv. Tryckknappsmekanism med clips. Lev. med 10 st spetsblad. Längd 140 mm, diam. 9 mm. Nr Pr/st 10 st 20-4048 33:00 270:00
- Reservblad till 20-4048. Förp. om 10 st blad. Nr Pr/fp 10 fp 20-4049 15:70 104:00
- Bladsats. 5 olika skärblad. 20-910 19:00



- Rubank med räfflad sula. 350 x 50 mm. 30-4364 266:00
- Putshyvel 4C med räfflad sula. 250 x 50 mm. 30-4062 196:00
- Putshyvel av slipat järn med handtag i ädelträ. Sula 210 x 50 mm. Lätt inställbart skärdrjup. Vikt 925 g. 30-4716 129:00



Spånhyvel av järn. Dubbla ställskruvor för reglering av hyvelstålet. Hyvelbredd: 54 mm, totalängd: 254 mm. 30-4717 98:00



Brynings- och slipstöd. Lätt inställbart för önskad eggvinkel vid bryning/slipning av hyvelstål och stämjärn. Gripvidd 44-78 mm. Levereras med bänkbryne, 150x50x25 mm, för fin- och grovbryning. 30-4829 78:00

Brynings- och slipstöd. Ett utmärkt hjälpmedel som underlättar bryning och slipning av hyveljärn, stämjärn m.m. till rätt fasvinkel. Bryne ingår ej. 20-2243 136:00



Kartongöppnare. Skär av band, tape, film och drar ur klammer. Reservblad medföljer. 30-3920 55:00

Hyvel. Ett bra verktyg för hemmabruk och hobbyarbeten. Storlek 8x5x2,5 cm. Med lätt utbytbara specialblad. 20-1728 64:00

Blad, passar hyvel 20-1728. Förp. om 5 st blad. 20-3921 15:00

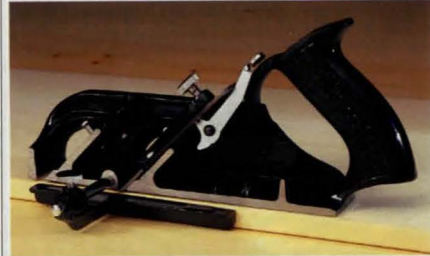

Sims- och falshyvel av järn med 38 mm brett hyvelstål och löstagbara anhäng. Längd: 21 cm. 30-4718 269:00



Stämjärn STANLEY. Smitt och hårdat blad med fasade kanter. Skaft av slagfast plast. Längd 25-28 cm. Nr Bredd Pris 20-2781-8 8 mm 28:00 20-2781-16 16 mm 34:00 20-2781-25 25 mm 39:00

Stämjärnsatts med tre stämjärn lika ovan. Bredd 10, 16 och 25 mm. 30-5598 89:00

Huggskölp med skaft av slagfast plast. Längd 23-25 cm. Nr Bredd Pris 30-5856-8 8 mm 86:00 30-5856-12 12 mm 93:00 30-5856-16 16 mm 98:00 30-5856-25 25 mm 129:00

Huggskölpssats med tre skölp lika ovan. Bredd 10, 16 och 25 mm. 30-6042 298:00

Sickel av hårdat och polerat Sandvikstål. Storlek: 0,6 x 62 x 125 mm. 20-491 48:00

Slipmaskiner, brynen se sid 46-47

65

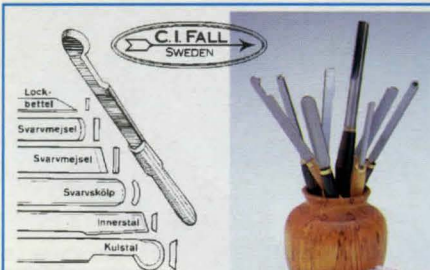

Svarvjärn med skaft av björk, för träsvärning. Längd ca 40 cm.

Lockbettel, 3 mm	20-2346	108:00
Svarvmejsel halvrand egg.	20-2345-1	127:00
Svarvmejsel, sned egg.	20-2344-1	127:00
Svarvmejsel, halvrand egg.	20-2345-2	149:00
Svarvmejsel, sned egg.	20-2344-2	149:00

Svarvskölp, kupig.

20-2343-1	6 mm	153:00
20-2343-2	12 mm	164:00
20-2343-3	24 mm	179:00
Innerstål	22 mm.	
20-2347		206:00
Kulstål	24 mm	
20-2348		198:00



Svarvstålsats med 5 olika svarvjärn med brunbetsade träskaft enligt bild. Längd 40x43 cm.

30-2728	598:00
30-2729	689:00

Svarvstål ENDURO med vridbart skär av hårdmetall vilket ger en unik livslängd. Handtag av bok med kraftig förstärkningshylsa av mässing. Längd ca 45 cm.



Hårdmetall

Svarvstål för skärsvärning. Med rund klinga som ger större släppning = skärvinkel. I övrigt lika vidstående.

30-5038	16	298:00
20-5067	r.stål	157:00
30-5039	15 x15	295:00
20-5068	r.stål	145:00



Hårdmetall

OBS! Sätt anhållet ca 15 mm under centrum för bästa svarvresultat.

30-2787	16	220:00
20-2884	r.stål	109:00
30-2788	18x18	255:00
20-2885	r.stål	139:00
30-2789	18x18	255:00
20-2886	r.stål	139:00
30-2888	25x12	227:00
20-2887	r.stål	109:00



Svarvjärnssats med 6 järn av högklassigt kolstål med träskaft. Längd ca. 33 cm.

30-5845 398:00



Svarvögla av HSS för invändig svarvning. Längd 450 mm.

Nr	Dim.mm	Pris
20-2996-16	16	298:00
20-2996-20	20	316:00
20-2996-25	25	359:00

Mini svarvkrok, längd 325 mm.

20-2997 348:00

Tappstål, för svarvning av flera likadana tappar (8-35 mm). Längd 310 mm.

20-2999 229:00



Täljögla en skarpslipad stälögla, diameter 25 mm, med handtag av trä. Ett praktiskt verktyg för urgröpnig av kåsor, skålar, skedar m.m. Längd 20 cm.

20-5621 198:00



Instruktionsvideo - "Svarva en skål - med skärmetoden". Anders Mattsson, möbelsnickare och ansvarig för träslöjdsutbildningen på Sätergläntan, visar hur en skål svarvas på ett flertal sätt. I filmen visas genomgång av verktyg, slipning, träval och teknik förutom de praktiska svarvsnitten. Längd ca 70 min.

28-697 398:00



Träsnidarsats med 12 olika verktyg med träskaft. Längd 20 cm. Grovslipad egg.

30-3963 98:00



Träsnidarsats, Marples. Sats med 6 små verktyg med träskaft. Längd 16 cm. Slipade.

30-672 396:00



Träsnidarsats, Marples. Sats med 6 olika handverktyg i ca 20 cm längd med välformade träskaft. Slipade med fin egg i bästa Sheffield-stål.

30-673 559:00



Träklubba av bok. L. 30 cm.

30-1275 69:00



Bildhuggarsats Marples. Sats med 5 olika bildhuggarjärn i bästa Sheffield-stål med fin skärpa. Skaft av blå slagtälig plast. Längd 25 cm.

30-670 698:00

KÖPINFORMATION SE SIDAN 349



Träsnidarsats, Marples. med 12 olika bildhuggarjärn i utvalt sortiment av bästa Sheffield-stål. Träskaft med mäs-singhylsa. Längd 22-24 cm.

30-675 1298:00



"Sniderimästaren", arbetar lätt och snabbt med en bormaskin som kraftkälla. Hög slagfrekvens (3 x motorvarv/sek) med för lugn gång och precisa snitt. Stabil och greppvänligt huvud av metall. Levereras med 5 olika klingor och 145 cm lång flexibel axel.

30-2495 1198:00

Reservklingor i sats passande 30-2495.

20-2496-1	Klingbredd 10-15 mm	Pr 5 st	369:00
20-2496-2	Klingbredd 6-9 mm	Pr 3 st	389:00



Bildhuggarjärn av förstklassigt fabrikat. Stålen är härdade och slipade med största nog-grannhet. Längd 200 mm.

Nr	Bredd	Pris	Nr	Bredd	Pris	Nr	Bredd	Pris
30-6124-1	8	109:00	30-6124-4	6	119:00	30-6124-7	12	139:00
30-6124-2	10	109:00	30-6124-5	10	119:00	30-6124-8	7	159:00
30-6124-3	4	139:00	30-6124-6	8	149:00	30-6124-9	10	169:00



STANLEY

Vattenpass 1200 mm tubaluminiumprofil, 360°, 2 st libeller. 40-4559 165:00
Vattenpass av aluminium i boxprofil. **Planfräst anläggningsyta med 2 st magneter**, vilket gör det möjligt att fästa vattenpasset mot föremålet. 2 st libeller. Längd 600 mm. 30-5981 279:00



Vattenpass, hantverkspasset. Skevningsfri seghärdad aluminiumprofil 50 x 23 mm. Okrossbar libell med "runt-om"-läsning. Mätnoggrannhet 0,5 mm/m i normaläge. Längd 600 mm. 3 st libeller. 30-3844 255:00



Vattenpass av aluminiumprofil. Tre libeller med "runt om"-läsning för horisontell/vertikal och 45°. Centimeterskala. Längd 600 mm. 30-4536 49:00

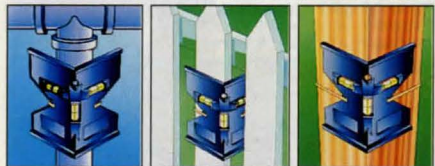

Stolpvattenpass i slagtålig plast. 3 libeller. Lev. med gummiband för fixering vid stolpar, rör och liknande. Mått LxBxH: 14x12x10 cm. 30-5433 89:00

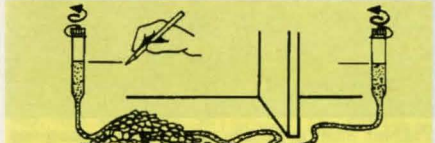

Slangvattenpass av genomskinlig graderad plast. För långa avstånd. Fästes på 1/2" slang och fylls med vatten för att mäta nivåskillnad. Lämplig slang 49-373. 30-4010 115:00



Vattenpass. TOTTMAR, 1800 mm. Stege av **heldragen lättmetallprofil**. Justerbart väg- och lodbeslag med eterflydda libeller. Bredd 107 mm. Vikt 2,5 kg. 40-3155 945:00



Vattenpass med 3 libeller, lod-, väg- och vinkelavläsning. Längd 230 mm. 20-1023 42:00



Vinkelverktyg. Linjalerna är graderad i tum och cm, 180 mm lång. Ställbar 0-270° med graderad vinkelskiva. 3 libeller för lodning m.m. Största längd 330 mm. Hopfäld 220 mm. 30-1436 69:00



Märksnöre. För märkning av räta linjer på murväggar m.m. Består av en kapsel av plast, inneh. trumma med 15 m snöre. Kan fyllas med kritpulver. Infällbar vev. Kapseln kan även användas som sänklod. 130 mm/250 g. Blå märkfärg medföljer. 30-3834 98:00



Kombinationsvinkel med kraftigt plasthandtag. Anslag i 90° och 45°. Millimetergradering, vattenpass, vinkelhake och djupmått "allt i ett". Mått: 300x110 mm. 30-5457 79:00



Märkfärg, 113 g. Färg röd eller blå. **Ange färg**. 30-4073 35:00



Lutningsvinkel visar lutningen i grader på lättavläst visarinstrument. Rekommenderas för rörläggning m.m. Helt i plast. Storlek 130x80 mm. 20-677 85:00



Bladmått med 13 blad i tjocklek 0,05-1,0 mm. Bladlängd 90 mm. 20-1326 29:00
Bladmått med 20 blad i tjocklek 0,05-1,0 mm. Varje 0,05 mm. Bladlängd 90 mm. 20-1327 49:00



Smygvinkel med lättmetallanslag. Klinga av stål. Längd 200 mm. 20-1089 37:00

KÖPINFORMATION
SE SIDAN 349



Meterstock av glasfiberarmerad plast. Längd 2 m. 30-3090 19:00



Måttband 1,5 m. Vävburen plast. Perfekt som symåttband. 20-5582 9:00



Måttband av PVC-belagd glasfiberav i kapsel av slagtålig plast med vev. Bandbredd 14 mm. 30-1035 Längd 20 m 215:00
 30-1036 Längd 30 m 289:00
 30-1037 Längd 50 m 425:00



Måttband 50 m vit-emaljerat band, med handtag av slagtålig plast. Kraftigt infällbar vev. 30-3666 349:00

Vinkelmätare i aluminium. Ställbar från 20° till 170°. Med denna ser Du alla vinklar, utvändiga eller invändiga, direkt på en skala. 30-3483 315:00



Digitalt måttband med 5 m mätlängd och minne som gör det möjligt att snabbt sammanräkna flera mätvärden. Enkel sammanräkning av instrumentets egen längd vid mätning av innermått. Automatisk fränslagning efter ca 30 sek utan att mätvärdet försvinner. Bandbredd 18 mm. Måttenheter: m och mm. Drivs med alkaliskt LR6 batteri samt 2 st lithiumbatterier typ CR 2032 som medföljer. 30-5963 349:00



Meterstock av trä. Meter och engelsk tum. Bredd 17 mm. Längd 1 m. Hopfäld 210 mm. 20-122 29:00

Meterstock lika ovan men längd 2 m. Hopfäld 240 mm. 20-123 47:00

Contactmeter. Ligger plant mot underlaget vid mätning. Meterskala med början från en ände. Längd 2 m. Hopfäld 240 mm. 20-2354 47:00

Meterstock av glasfiberarmerad plast. Längd 2 m. Hopfäld 240 mm. 20-2686 65:00

Meterstock lika ovan. Längd 1 m. Hopfäld 130 mm. 20-2973 52:00



Vinkel. Skalan har på båda sidor tydlig, djupetsad gradering. Gul bottenfärg. Lätt avläsbar. Helt utförd i aluminium. Garanterad vinkelnoggrannhet: ±1/10°. Längd 250 mm. 30-2355 169:00

Vinkel med tydligt mm graderad lättmetallinjal. Anslag av armerad ABS. Garanterad vinkelnoggrannhet ±1/10°. Längd 250 mm. 30-2703 85:00



Måttband med powerlock läsning. Stålbånd med stålkapel, spärr och automatisk bandretur. Mätlängd 3 m, bandbredd 13 mm. Måttbandet har bältesclips. 30-4300 73:00

Måttband, dito, mätlängd 5 m, bandbredd 19 mm. 30-3662 135:00

Måttband dito, mätlängd 8 m bandbredd 25 mm. 30-3663 215:00

Måttband med läsning. Stålbånd med ABS-plastkapel, mätlängd 3 m bandbredd 13 mm. Automatisk bandåtergång. 30-3660 49:00

Måttband dito, mätlängd 5 m bandbredd 19 mm. 30-3661 98:00

Måttband, 30 m, i stål, bandbredd 13 mm. Graderad i fullängd. Utfällbar ändhake med hullingar. 30-3836 469:00

Måttband med toppavläsning för invändig mätning. Mätlängd 3 m, bandbredd 13 mm. Bandet har automatisk återgång. 30-4315 79:00

LASERLINER

998:-

Laserliner LL 80. Horisontell nivåoggrannhet: 0,5 mm/m. Laserstrålens våglängd: 670 nm. Måttäck: 20 m. Längd: 80 cm. Inget fäste för prisma eller stråldelare. Passande batteri: LR 03 (2 st.) medföljer. Laserklass II.

40-5242 998:00



Laserliner LL 40 PRO. För precisionsmätning på långa avstånd. Horisontell nivåoggrannhet: 0,5 mm/m. Laserstrålen har unik ljusskärpa. Våglängd 655 nm. Fäste för prisma och stråldelare. Måttäck: 50 m. Längd: 40 cm. Passande batteri: LR03 (2 st.) medföljer. Laserklass II.

30-5449 1695:00



Komplett set
2495:-



Laserliner LL40 PRO Classic Set. En sats bestående av Laserliner LL40 PRO, 90 gradig prisma, vridbart nivåhuvud och bärväska.

40-6034 2495:00

Bärväska av hårdplast för Laserliner. Laserliner LL 40 PRO med tillbehör kan transporteras och lagras i väskan.

30-5455 279:00

Endast för LL 40 PRO



90 gradig prisma För strålböjning i 90 gradig vinkel. Skapar ett vertikalt referensplan. Kan vridas 360 grader.

30-5450 529:00

Strålavledare visar en horisontell stråle och ett referensplan i rätt vinkel. Strålavledaren består av en prisma med 360° vridbarhet.

30-5451 815:00



Vridbart nivåhuvud. Med tre finjusteringsskruvar kan man rikta upp Laserliner lätt och exakt i horisontalplanet. Mycket god stabilitet. Kan monteras på stativ. (1/4" gänga).

30-5241 825:00



Stativ av trä och metall. Benen är försedda med centimeterskala. Mittpelare 31 cm., för exakt höjjustering.

30-5454 1195:00

Laserlinervattenpasset kan tack vare en absolut parallell laserstråle användas för linjär inriktning och därigenom projicera exakt höjd på avstånd. Det kan även användas som vattenpass.

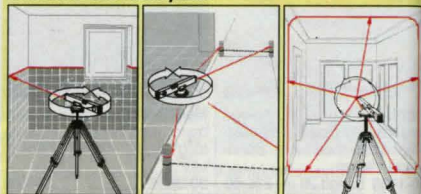

Laserliner Junior. För montering på ett vanligt vattenpass. Ger exakt höjd på avstånd. Våglängd 670 nm. Gjutet hus av zinkgods med fräst måtalyta. Längd 12 cm. Batterier för mer än 16 timmars oavbruten användning medföljer. (2 st. LR 03). Laserklass II.

40-5240 998:00

Stativplatta Kan användas som nivåplatta för Laserliner Junior. Den är ett oumbärligt hjälpmedel vid läggning av plattor och klinkers samt vid inställning och inriktning.

30-5243 169:00



Laser-pekpinne Ett förträffligt hjälpmedel vid presentationer, föredrag och liknande. Visar en röd laserpunkt, vilket gör att den syns utmärkt i mörker vid t.ex. overhead och diavidsvisning. Ersätter den vanliga utdragbara pekpinnen. 2 st. batterier (LR03) medföljer. Laserklass II.

30-5376 549:00

Sågar. Sandvik XT Superior med tandspetshärdad specialtandning som gör dem lättsågade med fin precision och högre avverkningsgrad. Ytbehandling för lägsta friktion och bästa rostskydd.



Handsåg 2600 XT Superior Bladlängd 550 mm, 9 tänder/tum.

30-5738 228:00



Ryggsåg 3180 XT Superior Bladlängd 350 mm, 11 tänder/tum.

30-6008 225:00



Fanersåg 3240 XT Superior Bladlängd 300 mm, 11 Tänder/tum.

30-6009 186:00



Jet-Cut-sågen för snabbare avverkning och renare kapyta. Tandspetshärdad för lång livslängd. Bladlängd 550 mm (22"). 7 tänder / tum.

30-4499 149:00



Jet-Cut fintandad. Bladlängd 500 mm (20"). 11 tänder/tum.

30-4884 139:00

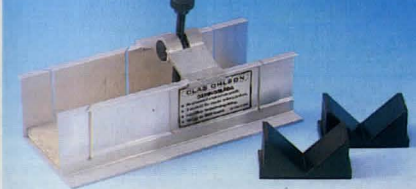

Geringslåda av eloxerad aluminium med inlägg av MDF-board. För sågning i 45° och 90°, med tving för fastspänning av arbetsstycket och mothåll så att även runda arbetsstycken kan sågas. Max sågbredd 80 mm, djup 65 mm. Längd 250 mm.

30-6007 189:00



69:-

Handsåg Sandvik. För kap och klyvsågning. Tandspetshärdad. Bladlängd 22".

30-4248 69:00



Handsåg Sandvik 251. För normalsågning i trä. Tandspetshärdad som ej behöver filas, av extra prima Sandvikfabrikat. Hållriktigt, kraftigt handtag. Bladlängd 22" med 7 tänder /tum.

30-251 198:00



Handsåg Sandvik 300 idealisk för barn, förskolor etc. Fintandad tandspetshärdad. Längd 350 mm (14").

30-3143 98:00



159:-

Kombisåg 17" med 2 st sågblad (trä och metall) som ligger skyddade i aluminiumramen. Fälls enkelt ihop när den inte används eller ska transporteras. Dim. 70 x 430 mm.

30-4981 159:00

Kombisåg 21", lika ovan men dim. 70x530 mm.

30-4980 179:00

Reservsågblad till ovanstående sågar

30-4241 Träsågblad 21" 39:00

30-4242 Metallsågblad 21" 37:00

30-4243 Köttsågblad 21" 43:00

30-4946 Plastsågblad 21" 37:00

30-4982 Träsågblad 17" 37:00

30-4984 Metallsågblad 17" 34:00

30-4983 Köttsågblad 17" 39:00

30-4985 Plastsågblad 17" 34:00



Geringslåda Sandvik av boktrå för höger- och vänstersågning i 45° och 90°. För sågning av bräder max. bredd 100 mm, djup 65 mm. Såg ingår ej.

30-5466 149:00



Bilden visar sågen med 30-4919 och 20-4920 monterade (extra tillbehör)

Geringsåg i kraftigt utförande med steglös inställning och 9 fasta lägen. Bord av lättmetall med 38 mm högt anslag och måttkala. Skärbredd vid 90° 170 mm. Såghöjd 150 mm. Levereras med tving för horisontell - vertikal fastspänning av arbetsstycket, längdstopp och ställbart stopp för sågdjup. 550 mm långt blad.

- 40-4917 298:00
- Förlängd tving för fastspänning av arbetsstycket.
- 30-4919 29:00
- Förhöjningsanslag för höga arbetsstycken. Höjd 110 mm.
- 20-4920 59:00



Juniorens verktygsats med rejäla verktyg i lämplig storlek för familjens yngsta hantverkare. Innehåller: 8 oz hammare, kombinationstång, 30 cm vattenpass, vinkelhake, 2 m stål-måttband, penna, vändbar skruvmejsel, modellsåg för trä/metall/plast samt rejält snickarbälte i kraftigt läder.

30-6000 98:00

Snickarbälte enligt ovan men utan verktyg. Midjemått 65-120 cm.

30-5966 49:00



Verktygsats med 12 verktyg. Innehåller: bågfil med blad för universalbruk, hammare, pryl, 2 m måttband, ställinjal, vinkelhake, 2 st spårmejslar, 1 st stjärnmejsel, sidavbitare, kombinationstång samt skiftnyckel. Förpackat i låda med handtag.

40-4270 98:00



Geringsåg Proman, steglös inställning av önskad vinkel samt snabbinställning i 11 lägen. Spår för dubbelgering i 8 olika vinklar. 350 mm långt och 75 mm brett bord med längdskala. Max såghöjd 110 mm, max sågbredd vid 90° 160 mm, vid 45° 100 mm. Sågblad 565 mm, 18 tänder/tum. Levereras med tving för fastspänning av arbetsstycket, längdstopp, utförlig handbok, universalspännare för ihopspänning av 4-, 5-, 6- och 8-kantiga ramar samt limflaska.

40-5412 429:00

Sågblad för geringsåg.

Art.nr.	För	Tänder/tum	Längd	Pris
30-4921	Trä	14	420 mm	57:00
30-4922	Metall	24	420 mm	57:00
20-4172	Trä	14	550 mm	59:00
20-4244	Metall	24	550 mm	64:00
30-5488	Trä	18	565 mm	74:00
30-5489	Metall	32	565 mm	74:00
30-4923	Trä	18	620 mm	80:00
30-4924	Metall	24	620 mm	85:00



Magnetgeringsstöd Nobex 505, tre magneter håller sågen mot stödet. Steglös inställning av önskad vinkel och fasta lägen för 45°-90°-45°.

30-5388 149:00



Rundsåg kraftigt utförande med handtag av slagtälig plast. Levereras med ett sågblad. Svensk tillverkning.

30-2747 56:00

Reservblad till 30-2747. 4 st av varje: medium, fin och extra fin tandning.

20-1045 29:00



Bågfilssåg Sandvik, för både trä och metall. Levereras med trä- och metallblad 12".

30-4497 98:00

Träsågblad fintandat 12" passande 30-4497.

20-4498 29:50



Bågfilshandtag. En utmärkt hållare för bågfilssågblad, användes på svåråtkomliga ställen. Stabil utförande i slagtälig plast, längd 20 cm. 2 blad medföljer.

30-2129 19:50



Svensktillverkade

SANDFLEX SANDVIK

Bågfilssågblad Sandflex. Bi-metall: tandkanten av segt stål. 24 tänder/tum. Längd 12". 2-pack.

20-18 44:00

Metallsågblad SOLO bågfilssågblad 12"x1/2". Extra prima. 10-pack.

20-102 18:00

Metallsågblad av legerat verktygsstål. 24 tänder/tum. Längd 12". 3-pack.

20-101 18:00

Metallsågblad av snabbstål. 24 tänder/tum. Längd 12". 2-pack.

20-103 27:00

Metallsågblad av Bi-Metall med progressiv tandning jämnt stigande från 14 till 30 tänder/tum. Längd 12". Pr. st.

20-104 17:00



Lövsåg av fjädrande stålror. För vanliga lövsågblad, sågdjup 30 cm.

31-592 34:00

Guldsmedsåg fömiclad. Ställbar för bladlängder 80-170 mm. (Passande blad 11-303.)

20-415 158:00

Lövsågblad längd 13 cm. Tandning betecknas från fin-grov med stigande nr. **Ange grovleknr. vid beställning.**

Art.nr För Grovlek Pris/duss

11-301 Trä 1, 3, 5 eller 8 14:00

11-303 Metall 8/0, 5/0, 3/0, 0, 1, 2 eller 4 32:00



Bågfil. Tillverkad av förkromat stål med väl utformat handtag och grepp av plast. Levereras med 12" blad. Svensk tillv.

30-1284 56:00

Bågfil SANDVIK för yrkesmän. Kraftig konstruktion med hävstångs bladsplått. 45 graders- och sticksågsinfästning av bladet. Plats för reservblad i bågen. Lev. m. ett Sandflex-blad.

20-17 164:00



Modellsåg av förnicklat stål och kraftigt handtag av plast. Utmärkt för arbeten i trä och metall. Totallängd 25 cm. Bladlängd 15 cm, bredd 6 mm. För trä.

30-4734 14:00

Reservblad, längd 15 cm. 10 st/par förp.

20-4735 Trä 19:00

20-1293 Metall 39:00



Sticksåg Sandvik för både trä och metall. Ställbar i 8 vinklar. Levereras med ett Sandflex metallblad.

30-4130 159:00

Sågblad Sandflex till sticksåg 30-4130.

20-4131 För trä, 10 tänder/tum 64:00

20-4132 För metall, 24 tänder/tum 69:00



Timmermanspena, mjuk.

20-49 Pr st 7:50 10 st 60:00

Sågblad av stål belagt med en skärnya av tungstens-karbidkorn, ett av världens hårdaste material. Skär rätt igenom hårda material som glas, kakel, skiffer, sten, marmor, eternit, rostfri plåt, tjärderstål m.m.



Trädsåg passande bågfil. Sågar i vinklar och mönster. Rundtandad. Längd 30 cm.

20-2314 48:00

Skärsåg för rak sågning i hårda material. Passar i en vanlig bågfil. Längd 30 cm. Bredd 18 mm.

20-2313 57:00

Hammare



Hammare av hejarsmitt, härdat stål. Stålrörsskaft med kraftigt gummihandtag. Vikt 16 oz.
30-4900 39:00

36:-



Magnethammare med huvud av hejarsmitt stål. Höjd 10 cm.
20-791 116:00

Hammare lika vidstående men vikt 8 oz.
30-5698 36:00



Hammare av hejarsmitt och härdat stål. Kupigt slag. Skaft av mycket kraftigt glasfiber med perforerat gummihandtag. Längd 34 cm. Vikt 650 g. (16 oz.)
30-1939 98:00

Hammare lika föregående men med genomgående härdat stålskaft. Längd 33 cm. Vikt 675 g. (16 oz.)
30-2557 95:00



Hammare i kraftigt utförande med härdade slagytor och skaft av Hickory.

Kulhammare		Penhammare	
Nr	Vikt	Nr	Vikt
20-5701	100 g.	20-5704	100 g.
20-5702	230 g.	20-5705	230 g.
20-5703	340 g.	20-5706	340 g.



Hammare lika ovan men med helsmitt stålskaft. Längd 330 mm. Vikt 860 g. (20 oz.)
30-3686 159:00



Yxa av smitt stål. Härdat stålrörsskaft med gummihandtag. Vikt 0,7 kg. längd 33 cm. Levereras med eggskydd som även kan användas som bältesfäste.
30-4962 98:00



Spikutdragare "Atle". Ett smidigt verktyg som enkelt drar ur även djupt nedslagna spikar. Längd 180 mm, vikt 0,6 kg. OBS! Hammare ingår ej. Svensk tillverkning.
30-3529 398:00



Bräckjärn av härdat stål. En tunn smidig modell för öppning av trälådor m.m. Längd 39 cm.
30-4961 49:00



36:-

40-3970

40-5600

Kofot av sexkantigt stål. Blålackerad. 450 mm går ner i snickerlådor.
Nr Längd Pris

40-3970	600 mm	36:00
40-3971	450 mm	26:00

Kofot av sexkantigt segghärdat stål. Orangelackerad med slipade klor. Längd 600 mm. Tysk tillverkning.
40-5600 98:00

Hammare



Studsfri hammare med huvud av mjuk Uretan som eliminerar slagmärken och behåller sin form även efter slag mot hårda ytor och skarpa kanter. Stålskaft med gummi grepp. Stålkulor i huvudet ger maximal slagverkan och eliminerar rekyl.
Nr Längd Vikt Pris
30-4815 310 mm 770 g 109:00
30-4816 375 mm 1030 g 169:00



Slägga med skaft av ek. Vikt 1,4 kg. Gummislag ingår ej.
30-1295 49:00
Gummislag passar 30-1295. Utmärkt för bl.a. plattläggning.
30-4537 19:00



Gummiklubba, av svart, massivt gummi med träskaft.
Nr Längd Vikt Pris
30-820 29 cm 250 gram 19:00
30-821 31 cm 650 gram 29:00



Slägghuvud 3 kg. Obs! utan skaft! Passande skaft 40-5254.
30-5708 77:00
Släggskaft av Hickory. Längd 80 cm.
40-5254 59:00



Kombinationshammare med slag av halvhårt gummi och plast. Stålrörsskaft med gummihandtag.
Nr. L. Vikt Pris
30-5264 24 cm 500 g 58:00
30-5265 30 cm 750 g 78:00

Reservslag
G = gummi, P = plast.

Nr	Typ	Pris
20-5404	G/500g	14:00
20-5405	P/500g	14:00
20-5406	G/750g	19:00
20-5407	P/750g	19:00



98:-

Glidhammare med 8 tillbehör. Ett oumbärligt hjälpmedel vid uträkning av plåtskador, demontering av bromsklossar och lager m.m.
30-3966 98:00



Karosserireparationsatts. Innehåller tre hammare med träskaft samt fyra olika mothåll.
30-4909 79:00



Karosserireparationsatts innehåller 3 hammare med gummi greppförsedda glasfiberskaft och 4 olika mothåll. Levereras i förvaringslåda av plast.
30-4908 159:00



Skruvting för höga späntryck. Profilerad skena av seghärdat stål. Kullead tryckbricka. Trapetsgångad spindel med vikbart plasthandtag för högt åtdragningsmoment.

Nr	Spännvidd	Gapdjup	Pr st
30-4151	160 mm	80 mm	119:00
30-4152	250 mm	120 mm	175:00
30-4153	400 mm	120 mm	229:00
30-4154	600 mm	120 mm	269:00



Limknekt av förzinkad stålprofil 20x35 mm. Dold spindel. Kan användas för både in- och utvändigt fastspänning. Svensk tillverkning.

Nr	Längd	Spännvidd	Pris
40-2766	60 cm	48 cm	179:00
40-2767	100 cm	88 cm	198:00
30-6014	150 cm	138 cm	219:00



Limknektbeslag att monteras på träslå bredd max 26 mm. Helt av gjutjärn, vikt 1,5 kg.

30-992 298:00

Limknektbeslag lika ovanstående att monteras på rör diam. 28 mm. gänga 3/4. Vikt ca 1,5 kg.

30-2463 69:00

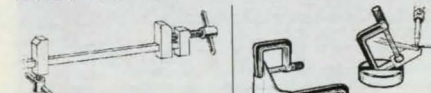

Modelltving av kraftig mäsing. En limknekt i miniformat för limning och fastsättning av små arbetsstycken. Spännbackarnas höjd 13 mm.

Nr	Vidd/mm	Pris
20-2899-120	120	49:00
20-2899-240	240	57:00
20-2899-360	360	63:00

Tvingsats med magnetiskt stativ. Spännvidd 20, 30 och 40 mm. Utmärkta vid arbete med modeller m.m.

20-2574 56:00



Skruvting, kraftigt utförande med handtag av trä. Trapetsgångad skruv med roterande bricka och skyddsbackar av plast. Extra kraftig skena ger säkert grepp.

Nr	Spännvidd	Gapdjup	Pris
30-5473	15 cm	8 cm	29:00
30-5474	30 cm	10 cm	44:00
30-5475	40 cm	10 cm	54:00



Skruvting av gjutgods enl. Din 5117 med träskaft. Kraftigt utförande med profilskena. Trapetsgångad skruv med roterande bricka samt skyddsbackar av plast.

Nr	Spännvidd	Gapdjup	Vikt	Pris
30-4947	16 cm	8 cm	0,7 kg	89:00
30-4948	30 cm	8 cm	0,9 kg	98:00
30-4949	40 cm	12 cm	1,7 kg	147:00

Kanttving som tillsammans med ovanstående tvingar, blir ett utmärkt verktyg för limning av kantlister m.m. Längd 21 cm.

30-5226 98:00



Trätving. Av vitbok med korkbelagda anläggningsytor. Förzinkad stålskena. Låses med ett enda handgrepp och utövar då ett tryck upp till 150 kg. Kantklämma gör verktyget användbart för limning av kantlister och dyl.

Nr	Spännvidd	Gapdjup	Pris
30-1552	200 mm	110 mm	55:00
30-1570	400 mm	110 mm	59:00
30-1571	600 mm	110 mm	76:00
30-1577	Kantklämma	Gapdjup 110 mm	54:00



Snabbtving av kraftig plåt med anslag av plast. Praktisk modell som spänns fast med enhandsgrepp.

Nr	Spännvidd	Gapdjup	Pr.st	5 st
30-5618	95 mm	60 mm	49:00	195:00
30-5619	145 mm	80 mm	59:00	245:00

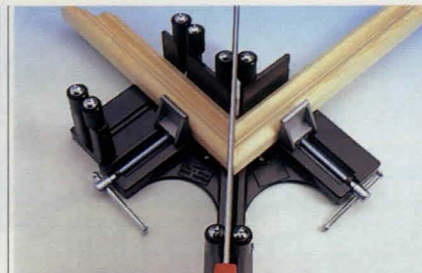

Vinkelting/geringslåda speciellt lämplig för exakt sågning av tavelramar och lister i 90° och 45°. Ryggsågen (ingår ej) löper mot styrullar. Max materialbredd 100 mm.

30-5579 169:00



Universalklämma av förzinkad stålplåt med plastade greppstyror och kraftig fjäder. Levereras 3 st per förpackning.

Nr	Längd	Spännvidd	Pr förp.
30-3960	100 mm	35 mm	24:00
30-3961	150 mm	60 mm	29:00
30-3962	225 mm	75 mm	59:00



Hömtving. För gering och sammanfogning av ramlist i bredd upp till 70 mm. Av lackerad och förnicklad metall.

30-1018 29:00



Universalklämma av eloxerad stålplåt med kraftig fjäder. Levereras i förpackning om 10 st.

Nr	Längd	spännvidd	Pris/10 st
30-5523	50 mm	15 mm	29:00
30-5524	100 mm	35 mm	59:00
30-5525	150 mm	60 mm	79:00



Vinkelting med både vinkeln mellan tvingarna och styrningen för sågen ställbara i önskad vinkel. Lämplig för ramlist upp till 70 mm bredd.

30-2219 77:00

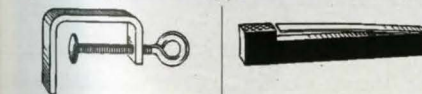

Skruvting av förnicklad järn, med spännvidd 50 mm.

Nr	Pr st	10 st
21-11	15:00	134:00

Hyvelbänkskakar av stål.

Storlek	Pris
6" x 3/4"	66:00
8" x 3/4"	73:00



Hyvelbänkskrav av stål med trapetsgänga diam. 27,5 mm.

40-222	Bakskruv, längd utom huvud 45 cm	139:00
40-223	Framsruv, längd utom huvud 25 cm	116:00



Skruvstycke med sänksmidda induktionshårdade stålbackar. Bredd 125 mm, spännvidd 170 mm. Induktionshårdat städ och slid. Inkapslad trapetsgångad spindel. Vikt 11 kg.
 40-2841 894:00

Stålskruvstycke i mycket hög kvalite' med städ. Induktionshårdade backar, bredd 110 mm. Ansättbar slid. Trapetsgångad spindel. Vikt 7 kg.
 40-3169 398:00



Skyddsbackar av aluminium med gummiklädd framsida och permanentmagnetfäste för skruvstycken.
 Nr Bredd Pr.par
 20-4963 75 mm 39:00
 20-4964 100 mm 49:00
 20-4965 125 mm 59:00

159:-



Skruvstycke av gjutjärn med vridplatta. Bredd 100 mm. Spännvidd 100 mm. Vikt 7,7 kg.
 40-3791 159:00



Skruvstycke av stål med städ och smidda backar, bredd 100 mm. Ansättbar slid. Levereras med rörback men utan vridplatta. Spännvidd 100 mm, vikt 4,5 kg.
 40-4278 298:00
 30-4279 Vridplatta 89:00



Vinkelskruvstycke av gjutjärn med utbytbara backar för både runda och plana ytor. Längd 260 mm, max spännvidd 45 mm.
 30-3414 259:00



Maskinskruvstycke av gjutjärn med stålbackar. Backbredd 84 mm, spännvidd 80 mm, vikt 3,5 kg. CC-mått hål 130 mm.
 30-5233 298:00
Maskinskruvstycke lika föregående men med backbredd 104 mm, spännvidd 95 mm, vikt 5,6 kg. CC-mått hål 150 mm.
 30-5234 398:00



Städ av gjutgods. Rödlackerat. Plana ytan 4,5x9 cm. Total-längd 13 cm. Höjd 6,5 cm. Vikt 650 g.
 30-2576 28:00



Maskinskruvstycke av gjutjärn. Backbredd 65 mm. Spännvidd 75 mm. Vikt 1,8 kg. CC-mått hål 100 mm.
 30-3680 97:00



29:-

Avdragare med vändbara armar för in- eller utv. grepp. -1 och -4 ej med roterande bricka.

Nr	Gripvidd	Antal armar	Pris
30-3772-1	75 mm	2	29:00
30-3772-2	100 mm	2	45:00
30-3772-3	150 mm	2	75:00
30-3772-4	75 mm	3	49:00
30-3772-5	100 mm	3	69:00
30-3772-6	150 mm	3	89:00



Säck-/transportkärra av svetsade stålrör, med luftgummihjul. Den nedfällbara klaffan (400x320 mm) ökar kärrans lastförmåga avsevärt. Max last 200 kg. Mått 1125x485 mm. Vikt 12 kg.
 30-5716 698:00

Transportkärra ihopfällbar. Tillverkad av svetsade stålrör. Djup lastram 330 mm. Höjd 995 mm (600 mm hopfäld). Max last 75 kg.
 40-5561 398:00

Trappkärra lika 40-5561 men med speciell hjulkonstruktion för lätt transport i trappor.
 40-5562 769:00



Skruvstycke, av pressgjuten aluminiumlegering, för mindre arbetsstycken. Backbredd 60 mm, spännvidd 32 mm. Vikt 150 g.
 20-1033 58:00



Kullageravdragare av stål med tre ställbara backar för enkel demontering av kullager. Ställbar innerdiameter 12-38 mm.
 30-3763 189:00

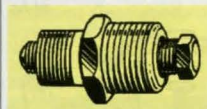

Kombinationsavdragare för svänghjul på mopedmotorer. Yttergånga 22x1,5 mm och 26x1,5 mm. Passar alla typer av mopedmagneter.
 20-2603 59:00



Trådbeck. Ett ställbart verktyg för bockning och böjning av metalltråd.
 20-2022 39:00



Bordsskruvstycke av högklassigt gjutgods. Fint slipade och polerade backar och städ. Käftbredd 75 mm gripvidd 65 mm. Vikt 1,75 kg.
 30-620 98:00



Skruvstycke av lackerat gjutgods med städ och utbytbara backar, bredd 60 mm. Största spännvidd 60 mm. Vridbart helt runt bottenplattan och låsbart. Max gripvidd tving 50 mm. Vikt 2,7 kg.
 30-163 98:00



Bordsskruvstycke med kulle kan roteras 360° och lutas 30° åt alla håll. Med 75 mm breda gummiklädda käftar. Gripvidd 60 mm. Max bordstjocklek 50 mm.
 30-5033 249:00



Svetstänger av mattförnicklat stål. Självsläsande med utlösningssarm.

Nr	Längd	Gripvidd	Pr st
20-1614	190 mm	35 mm	29:00
30-817	225 mm	40 mm	34:00
20-3135	220 mm	50 mm	36:00
20-2692	160 mm	50 mm	38:00
30-3459	280 mm	95 mm	49:50
30-2568	220 mm	55 mm	47:00
30-3460	250 mm	40 mm	49:00



Svetstång med ena käften utformad som tving. Längd 270 mm, spännvidd 200 mm.
30-3461 98:00



Magnetfixtur. Ett utmärkt hjälpmedel vid svetsning/lödnings i 45° och 90°, tillfälligt upphängning m.m.
20-3458 46:00

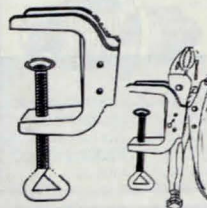

Bordshållare för 10" svetsstäng. Max bordstjocklek 65 mm.
30-5849 39:00



Fals-håltång för upp till 1 mm järnplåt. Falsdjup 13 mm, håldiam. 6 mm. Längd 280 mm.
30-4231 598:00



Plåtsax med utväxling för större klippkraft. Fint tandade skär i kromvanadiumstål. Skänklar av pressad stålplåt med plasthandtag. Längd 250 mm.

30-601 Höger	49:00
30-602 Vänster	49:00
30-603 Rak	49:00
Sats med ovanstående fasonsaxar.	
30-3643	139:00



Plåtsax av högvärdigt stål och med utväxling. Bästa Solingenkvalitet. Klipper med lätthet plåt upp till 1,5 mm tjocklek såväl rak som i figur. Längd 25 cm.
30-419 257:00

Plåtsax. Bästa Solingenkvalitet. Användbar till såväl rakt- som fasonklippning. Längd 28 cm.
20-271 279:00



Nibblingsax för upp till 1,2 mm plåt. Klipper rakt eller i kurvor utan att deformera plåten. Längd 250 mm.
30-5437 329:00

Utbytesskär till 30-5437
20-5438 98:00



Plåtsax-sats. Skär av verktygsstål, skänklar av stålplåt med utväxling för större kraft. Tre tänger för vänster-, höger- resp. rak klippning.
30-4386 79:00



Rörtång, svensk modell. Ytterskänkel av plåt och innerskänkel av smitt stål. Härdade käftar. Gripvidd 52 mm. Rördiam. 1 1/2". Längd 370 mm. Vikt 1,3 kg.
30-3959 139:00



Bultsax med hejarsmitt huvud och oljehärdade skär (Rockwell C 56-61). Justerbar. Skänklar av stålror med gummihandtag.
30-2201 Längd 18", 45 cm. Klipper 8 mm. 198:00
30-2202 Längd 24", 60 cm. Klipper 10 mm. 279:00



Plåtsax av stål för bänkmontage. Klipper upp till 2,5 mm plåt i obegränsad längd. Kraften överföres från hävarmen via excenter, vilket ger parallell rörelse av skäret och maximal kraft. Vändbara knivar, längd 75 mm med fyra skär. Mätt exkl. arm 180x85x180mm. Vikt 6,5 kg.
30-5421 298:00



Plåtbockningsverktyg med automatisk inställning för olika plåttjocklekar. Fastslåsning med excenter. Största plåtbredd 600 mm. Max tjocklek: aluminiumplåt 2 mm, aluminiumplåtstång 4x50 mm, järnplåt 1 mm. Med detta verktyg kan man lätt bocka till ett chassi etc. Vikt ca. 10 kg. Svensk tillverkning.
40-5064 698:00



Rörtång, BAHCO, bästa svenska fabrikat.

Nr	Gripvidd	Rördiam.	Längd	Vikt	Pris
30-208	36 mm	1"	280 mm	0,7	269:00
30-209	52 mm	1 1/2"	370 mm	1,3	379:00
30-210	78 mm	2 1/2"	565 mm	2,7	569:00



Rörtång av smitt stål. Gripv. 25 mm, längd 300 mm, vikt 0,6 kg.
30-4899 49:00



Polygriptång KNIPEX "Alligator" av vanadiumstål med patenterad genomgående dubbel ställbar spärrled. Plastbelagda skänklar.

Nr	Längd	Gripvidd	Pris
20-1182	240 mm	35 mm	149:00
20-1183	300 mm	45 mm	219:00



Polygriptång KNIPEX "Cobra" med knappinställning. Tillverkad av kromvanadiumstål med genomgående dubbel led. Självsläsande käftar och plastbelagda skänklar.

Nr	Längd	Gripvidd	Pris
30-6010	180 mm	30 mm	179:00
30-6011	250 mm	36 mm	198:00
30-6012	300 mm	48 mm	259:00



Polygriptång ORBIS av höglegerat verktygsstål med plastade skänklar. Spärrled med styrspar. Längd 25 cm.
20-5584 98:00



Polygriptång av förkromat verktygsstål med plastade skänklar. Gripvidden ställbar i olika spår. Längd 24 cm.
30-4542 29:00



Tänger KNIPEX, för bättre resultat med mindre kraft. Samtliga avbitare induktionshärdade. Polerat huvud samt plastade skänklar. Kraftsidavbitare och komb.tång klipper pianotråd.

Nr	Typ	Längd	Pris
20-3850	Kraftkomb.tång	180 mm	129:00
20-3851	Radiotång rak	140 mm	125:00
20-3852	Radiotång böjd	200 mm	189:00
20-3853	Sidavbitare	140 mm	126:00
20-3854	Kraftavbitare	180 mm	169:00



Kraftavbitare KNIPEX med hävstångsfunktion. Klipper 5 mm mjuk tråd och 3,5 mm pianotråd. Längd 200 mm. 30-4490 339:00



Elektroniktång KNIPEX. Avbitare med precisionsskär för kretsarbete m.m. Helt av rostfritt stål med mjukplastade skänklar. Längd 125 mm. 20-1181 169:00

Elektroniktång lika 20-1181 men tillverkad av brunerat härdat verktygsstål. Klipper pianotråd max \varnothing 0,25 mm. Cu-tråd max 1,6 mm. Levereras med trådhållare. 20-3857 189:00

Precisionstänger KNIPEX för elektronik och finmekanik. Med dubbelled, höglanspolering (ej förkromade), bladfjäder och mjuka grepphylsor. Längd 115-145 mm.



Nr	Typ	Pris
20-4476	Sidavbitare	269:00
20-4477	Sidavbitare	319:00
20-4478	Flackttång	215:00
20-4479	Flackttång	219:00
20-4480	Böjtång	215:00
20-4481	Flackttång	235:00

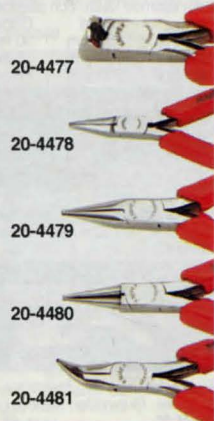

Tänger av verktygsstål med enkelled. Samtliga avbitare induktionshärdade. Med slipat huvud och plastade skänklar.

Nr	Typ	Längd	Pris
20-52	Radiotång rak	145 mm	74:00
20-248	Radiotång rak	200 mm	95:00
20-430	Radiotång böjd	200 mm	114:00
20-51	Sidavbitare	145 mm	84:00
20-244	Sidavbitare	180 mm	114:00
20-5583	Kombinationstång	180 mm	98:00



Tänger av härdat verktygsstål. Höglanspolerat utförande, plastade skänklar med halkfri yta.

Nr	Typ	Längd	Pris
20-5314	Kombinationstång	150 mm	29:00
20-5315	Kombinationstång	200 mm	35:00
20-5317	Radiotång	150 mm	29:00
20-5318	Radiotång	200 mm	35:00
20-5320	Sidavbitare	150 mm	29:00
20-5321	Sidavbitare	175 mm	35:00



Tångsats, med tre mycket kraftiga tänger i härdat verktygsstål. Höglanspolerat utförande med plastade skänklar. Längd 195-215 mm. 30-4277 89:00



29:-

Elektroniktänger av härdat verktygsstål. Höglanspolerat utförande, bladfjäder och plastade skänklar med halkfri yta.



119:-

Elektroniktångsats av härdat verktygsstål. Höglanspolerat utförande, bladfjäder och plastade skänklar med halkfri yta. Sats med 5 olika tänger längd 110-150 mm. 30-5824 119:00



Universaltång, för service och hemmabruk. Klipper, skalar kabel, pressar kabelskor, håller spik, skruv, mutter. Utmärkt fisketång. Längd 160 mm. 20-3340 129:00



Hövtång ORBIS av verktygsstål med plastade skänklar. Längd 200 mm. 20-5585 98:00



Hövtång, smidd av stål. Svart med blankslipade käftar. Längd 200 mm. 20-1274 19:00



Minitångsats. Sex olika tänger med plastade grepp. Fem med fjädrande skänklar. Längd 115-130 mm. 30-4275 98:00



Elektroniktänger, en mycket prisvärd sats. Innehåller sidavbitare, rundtång, flackttång, radiotång rak, radiotång böjd. 30-3957 159:00



Kabelskalare. Skalar automatiskt en eller flera ledare med area 0,13-6,0 mm². Ställbart skaltryck. Kan även användas vid pressning av kabelskor och som avbitare. 20-3837 89:00



Skaltång, självjusterande för kablar mellan 0,5 och 6,0 mm. Ställbar skallängd 4-15 mm. Inbyggd avbitare. 30-5144 298:00



Låsringstångsats. Fyra precisionstångar för ytter- och inringning. Plastade skänklar, längd 150 mm.
30-4274 86:00



49:-

Låsringstångsats med tänger för ytter- och inringning. Vinylklädda skänklar. Levereras med 4 par utbytbara käftar. Längd 160 mm.
20-2566 49:00



Låsringstång för både in- och utvändiga låsringar. Tillverkad av härdat stål.
30-6013 49:00



198:-

Fickverkstad, 12 st. olika verktyg samlade i ett. Tillverkad i rostfritt stål. Handtaget har plastsidor för att ge ett bekvämt grepp. Levereras med nylonficka som kan fästas i bältet.
20-5500 198:00



Förskiftnyckel Bahco med ergonomiskt handtag klätt med termoplastmaterial med halkfri yta. Förvandlas med ett enkelt handgrepp till rörtång genom att löparen skruvas ut och vänds. Gripvidd rörtång 5-35 mm / skiftnyckel 0-33 mm. Lossar enkelt även "runddragna" muttrar. Längd 257 mm.
30-4988 239:00



Skiftnyckel Bahco ergo, av specialstål och fosfaterad.
Nr Gripv. Längd Pris Nr Gripv. Längd Pris
30-1055 13 mm 4" 119:00 30-1059 34 mm 12" 259:00
30-1056 19 mm 6" 129:00 30-1060 43 mm 15" 398:00
30-1057 26 mm 8" 149:00 30-1061 53 mm 18" 639:00
30-1058 30 mm 10" 189:00



Skiftnyckel av hejarsmitt fosfaterat kromvanadiumstål. Importerad kvalitetsnyckel.
Nr. Gripv. L. Pris Nr. Gripv. L. Pris
30-4925 13 mm 4" 57:00 30-4928 29 mm 10" 98:00
30-4926 19 mm 6" 62:00 30-4929 34 mm 12" 121:00
30-4927 24 mm 8" 79:00



98:-

26:-

Skiftnyckel fosfaterad. Svensk modell.
Nr Gripv. L. Pris Nr Gripv. L. Pris
30-5514 18 mm 6" 26:00 30-5515 24 mm 8" 36:00
Skiftnyckelsats. 3 st hejarsmitta skiftnycklar i svensk modell. 6", 8" och 10" långa.
30-5518 98:00

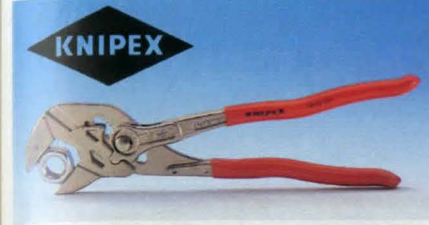

KNIPEX

Tångnyckel KNIPEX. Drar med extremt hög presskraft och i varje position helt parallella käftar. Knappinställning och "spårskafsfunktion" vid nytt grepp. Särskilt lämplig för armaturer med kromad yta.

Nr	Gripv.	Längd	Pris
30-5610	35 mm	180 mm	389:00
30-5550	42 mm	250 mm	398:00



30-1526

20-5494

Gångjärmsriktare-dubbel för ytterdörr- och fönstergångjärn. Håldiam. 14 och 17 mm.

30-1526 67:00

Gångjärmsriktare-enkel för innerdörr- och fönstergångjärn. Håldiameter 13 mm.

20-5494 47:00



69:-

Kromvanadiumstål

Ringnyckelsats av kromvanadiumstål. Förkromade med polerade huvuden. 8 nycklar i dim. 6 - 22 mm.

30-5297 69:00



Kromvanadiumstål

Hylssats 10-19 mm med 8 st extra långa (76 mm), krafthylsor av kromvanadium. 1/2" fäste. Lev. i förvaringslåda av plåt.
30-5429 139:00

Lednyckelsats med 6 st smidda och förkromade nycklar. Gripvidd 8 - 19 mm.
30-3982 98:00



Kromvanadiumstål

69:-

Blocknyckelsats med 8 st förkromade nycklar av kromvanadiumstål lika föreg. men tummått: 5/16, 3/8, 7/16, 1/2, 9/16, 5/8, 11/16 och 3/4. Längd 12-22 cm.

30-5296 98:00

Blocknyckelsats med 12 st förkromade nycklar av kromvanadiumstål. Gripvidd: 8, 10, 11, 12, 13, 14, 15, 16, 17, 18, 19 och 21 mm. Levereras i fackindelad fodral av smärting.
30-5293 69:00

Blocknyckel. Smidd och förkromad nyckel av kromvanadiumstål.

Nr Pris

20-5292-55	5,5	10:00
20-5292-6	6	10:00
20-5292-7	7	11:00
20-5292-8	8	11:50
20-5292-9	9	12:00
20-5292-10	10	12:00
20-5292-11	11	12:00
20-5292-12	12	13:00
20-5292-13	13	13:00
20-5292-14	14	14:00
20-5292-15	15	15:00
20-5292-16	16	16:00
20-5292-17	17	17:00
20-5292-18	18	19:00
20-5292-19	19	20:00
20-5292-20	20	24:00
20-5292-21	21	26:00
20-5292-22	22	28:00
20-5292-24	24	35:00
20-5292-27	27	39:00

Kromvanadiumstål

Stor blocknyckelsats med 24 st smidda och förkromade nycklar av kromvanadiumstål. Gripvidder i mm-mått från 7 till 32. Längd 12-42 cm. Med fackindelad fodral.

30-5295 249:00



Kromvanadiumstål

Lednyckelsats med sex lednycklar av kromvanadiumstål. Nyckelvidd 8-19 mm. Svensk modell. Lev. i plastfodral.

30-4833 199:00

Ledhylsnycklar av kromvanadiumstål. Svensk modell.

Nr	Nyckelvidd	Pr st	Nr	Nyckelvidd	Pr st
20-2151	8-9	28:00	20-2155	16-17	52:00
20-2152	10-11	33:00	20-2156	18-19	58:00
20-2153	12-13	39:00	20-2157	20-22	69:00
20-2154	14-15	45:00			



Kromvanadium stål

Verktygssats 40-delar av kromvanadiumstål med 1/4" och 3/8" fäste. Innehåller med 1/4" fäste: 12 st 6-kantnylsor 4-13 mm, bitsadapter och mejselhandtag. 15 st bits: spår/philips/posidrive/sexkant. Med 3/8" fäste: 4 st 6-kantnylsor 14-19 mm, förlängare 75 mm, tändstiftshylsa 16 mm, adapter 3/8"-1/4" och spårskaf. 3 st sexkant nycklar 1,5-2,5 mm.

30-5323 98:00



Kromvanadium stål

Mekanikersats 101 delar i kromvanadiumstål med 1/4" och 1/2" fäste. Med 1/2" fyrkantfäste: 14 st 6-kantnylsor 10-32 mm 9 st 6-kantnylsor 3/8"-1 3/16" spårskaf, T-handtag, vinkelled, förlängare 125/250 mm samt 21 mm tändstiftshylsa. Med 1/4" fyrkantfäste: 12 st 6-kantnylsor 4-13 mm 9 st långa hylsor 4-12 mm spårskaf, T-handtag, vinkelled, förlängare 50/100 mm. 11 st blocknycklar 7-19 mm, 4 st lednycklar 8-15 mm. Med 6-kantfattning: spårmejsel med fast och flexibel förlängare, 3 bits för spårskruv 4, 5 och 6 mm klingbredd, 6 bits för posidrive/stjärnskruv nr 1, 2 och 3, 8 bits för insexskruv 1,5-6 mm. 7 bits för Torx-skruv 10-40 mm en adapter 1/4"/16-kant samt 3 st vinkelnycklar för insexskruv 1,5, 2 och 2,5 mm. Förpackat i kraftig plåtåda.

40-3694 698:00



Verktygssats mm och tum 59-delar med 1/4" och 3/8" fäste. Innehåller med 1/4" fäste: 19 st 6-kantnylsor 4-13 mm, 3/16"-1/2", bitsadapter och mejselhandtag. 11 st bits: spår/philips/sexkant/torx. Med 3/8" fäste: 14 st 6-kantnylsor 11-19 mm, 1/2"-3/4", förlängare 75 mm, tändstiftshylsor 5/8", 13/16", adapter 3/8"-1/4" och spårskaf. **Blocknycklar** 8/10/12/14/15 mm. **Sidavbitare** och **radiotång** längd 150 mm. Levereras i fackindelad förvaringslåda av plast.

30-5325 198:00



259:-

Verkstadsats 52 delar med 1/4" och 1/2" fäste. Hylsor av härdat verktygstål. Med 1/2" fyrkantfäste: 13 st 12 kantnylsor 10-32 mm, spårskaf, T-handtag, vinkelled, förlängare 125/250 mm samt tändstiftshylsa 13-16". Med 1/4" fyrkantfäste: 11 st 6-kantnylsor 4-13 mm, spårskaf, T-handtag, förlängare 100 mm, universalled samt adapter 1/4" fyrkantfäste-6-kantfattning. **Mejsel** med magnetisk bitshållare, 3 bits för spårskruv 4, 5,5 och 7 mm klingbredd, 3 bits för insexskruv nr 1, 2 och 3, 6 bits för insexskruv 3-8 mm samt 3 insexnycklar 1,5, 2 och 2,5 mm. Lev. i kraftig plåtåda.

30-3201 259:00



Kromvanadium stål

449:-

Verktygssats 52 delar med 1/4" och 1/2" fäste. Samtliga delar av kromvanadiumstål. Med 1/2" fyrkantfäste: 13 st "SUPER LOCK" hylsor 10-32 mm, spårhandtag, T-handtag, vinkelled, förlängare 125/250 mm samt tändstiftshylsa 21 mm. Med 1/4" fyrkantfäste: 11 st 6-kantnylsor 4-13 mm, spårhandtag, T-handtag, förlängare 100 mm, universalled samt adapter 1/4" fyrkantfäste - 6-kantfattning. Med 6-kantfattning: mejsel med bitshållare, 12 bits för spår- stjärn och insexskruv, 3 insexnycklar 1,5, 2 och 2,5 mm. Levereras i kraftig fackindelad plåtåda.

30-4851 449:00

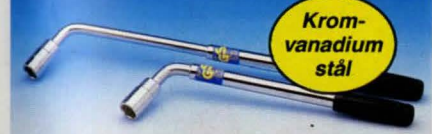

Kromvanadium stål

Teleskophandtag av kromvanadiumstål med 1/2" fäste och 19/21 mm 6-kant hylsa. Lossar i utdraget läge även de mest envisa muttrarna.

30-3557 59:00



30-5727

30-991

Momentnyckel med 1/2" fyrkantfäste för hylsor. Skala graderad 0-20 Kgm och 0-150 lbs ft visar vridmomentet. Längd 48 cm.

30-991 59:00

Momentnyckel med spår och 1/2" fyrkantfäste för hylsor. Skala 14-203 Nm för inställning av önskat moment. Signal "klick" utlöses då inställt moment uppnås. Längd. 48 cm. Vikt 1,3 kg.

30-5727 219:00



Kromvanadium stål

198:-

Verktygssats 36 delar med 1/4" fäste. Innehåll: 11 st 6-kantnylsor 4x13 mm, 3 st spårmejselnylsor 4 - 7 mm, 4 st stjärnmejselnylsor nr 1 - 4, 6 st insex mejselnylsor 3 - 10 mm samt 3 st insexnycklar 1,5, 2 och 2,5 mm. Spårhandtag, T-handtag, "spinner", mejselhandtag, förlängare 50/100 mm, flexibel förlängare 150 mm samt vinkelled. Lev. i kraftig plåtåda. Samtliga delar av kromvanadiumstål.

30-4849 198:00



Kromvanadium stål

Reservdelar till hylsnyckelsatser. Kvalitetsfabrikat av höggjanspolerat kromvanadiumstål.

Vinkelled 1/2" 47:00

20-1839 47:00

Spårhandtag 1/4" 67:00

20-1843-14 67:00

Spårhandtag 1/2" 95:00

20-1843-12 95:00



Pinnbultsutdragare, för att montera och demontera bultar diam. 8-19 mm. 1/2" fäste.

30-2573 85:00

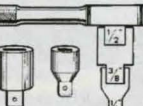

Förvandlingshylsor. Gör det möjligt att använda hylsor med 3/8" och 1/4" fyrkantfäste på 1/2" fäste.

20-1319 Pr par 29:50

Förvandlingshylsa. 3/4"-1/2" 27:00

20-4834 27:00

KÖPINFORMATION SE SIDAN 349

Hylsnyckelsats 14 delar av kromvanadiumstål med 3/4" fäste. Kraftig sats för lastbilar, traktorer, verkstäder m.m. Plåtåda innehållande 10 st 12-kant hylsor 22-50 mm, spårhandtag, förlängare 100/200 mm samt T-handtag.

30-3457 649:00



Ega Bost Expert skruvmejslar av högsta kvalitet. Rund förkromad klinga av kromvanadiumstål med blåstrad spets. Spårmejslarna uppfyller ISO 2380 och kryssmejslarna ISO 4757. Ergonomiskt handtag med mjukt inlägg för bästa grepp och kraftöverföring.

Elmejsel			
Nr	Klingmått	Totalängd	Isolerad klinga
30-5933	0,4x2,5x50 mm	146 mm	
30-5934	0,5x3,0x50 mm	146 mm	
30-5935	0,6x3,5x100 mm	206 mm	X
30-5936	0,8x4,0x150 mm	256 mm	X
30-5937	1,0x5,5x30 mm	90 mm	

Spårmejsel			
Nr	Klingmått	Totalängd	Sexkant fäste
30-5938	1,0x5,5x100 mm	206 mm	
30-5939	1,2x6,5x125 mm	235 mm	
30-5940	1,2x8,0x150 mm	260 mm	11 mm
30-5941	1,6x10x200 mm	312 mm	14 mm
30-5942	2,0x12x250 mm	362 mm	14 mm

Stjärnmejsel Phillips			
Nr	Spets	Klingmått	Totalängd
30-5943	0	4x75 mm	171 mm
30-5944	1	5x100 mm	202 mm
30-5945	1	5x30 mm	90 mm
30-5946	2	6x125 mm	231 mm
30-5947	3	8x150 mm	260 mm

Stjärnmejsel Pozidriv			
Nr	Spets	Klingmått	Totalängd
30-5948	0	4x75 mm	171 mm
30-5949	1	5x100 mm	202 mm
30-5950	2	6x125 mm	231 mm
30-5951	3	8x150 mm	260 mm

Torxmejselsats med 5 torxmejslar. T-10, T-15, T-20, T-25 och T-30.

30-5931 239:00



Elektronikmejslar i sats bestående av 5 st mejslar med rund klinga. Mycket greppvänligt handtag. Satsen innehåller Phillips nr 00 och 0, spårmejsel 50x2,5, 50x3, 75x3,5. Lev. i plastlåda.

30-3391 129:00



Ega Bost Primo skruvmejsel med rund förkromad klinga av kromvanadiumstål. Tvåfärgat handtag designat för bästa grepp.

Skruvmejselsats Ega Bost Primo med 5 mejslar. Spår 0,6x3,5x70 mm, 0,8x4x100 mm, 1,0x5,5x150 mm, Phillips 1x100 mm och 2x125 mm. 3,5 och 4 mm spårmejsel försedd med isolerad klinga.

30-5932 139:00

Spårmejsel			
Nr	Klingmått	Totalängd	Pris
30-5952	0,8x4,0x100 mm	202 mm	18:00
30-5953	1,0x5,5x100 mm	202 mm	28:00
30-5954	1,2x6,5x150 mm	265 mm	29:00
30-5955	1,2x8,0x150 mm	265 mm	39:00

Stjärnmejsel			
Nr	Spets	Klingmått	Totalängd
30-5956	Phillips 0	4x75 mm	155 mm
30-5957	Phillips 1	5x100 mm	202 mm
30-5958	Phillips 2	6x125 mm	240 mm
30-5959	Pozidriv 0	4x75 mm	155 mm
30-5960	Pozidriv 1	5x100 mm	202 mm
30-5961	Pozidriv 2	6x125 mm	240 mm



Skruvmejselsats, 6 kvalitetsmejslar med greppvänligt handtag av plast, klingor av hårdat kromvanadiumstål. Spårmejsel 3,2x75, 5x100 med isolerad klinga, 6x100, Poz/Supa 0, 1, 2.

30-5019 98:00

Torxmejselsats samma utförande som ovan men med torx klingor, T-10, T-15, T-20, T-25, T-27, T-30.

30-5020 98:00



Böjlig skruvmejsel, 2 vändbara klingor m. spårmejsel 4,5 resp. 6 mm, stjärnmejsel 1 resp. 2 samt 2 6-kanthylsor 5,0 resp. 5,5 mm, som förvaras i skaftet.

20-2467 129:00



Skruvmejsel med spänningsprovare, 150-250 V. Längd 14 cm.

20-4247 19:00



Mejselsats, 4 st spårmejslar och 2 st stjärnmejslar med extra kraftigt gummigrepp.

30-4532 69:00

Elektronikmejselsats med 6 precisionmejslar av kromvanadiumstål. Totalängd 165-240 mm. Fritt roterande topp för maximal kontroll. 3 st Phillips nr 00, 0, 1, 3 st spårmejslar klingmått 2,4x75 mm, 3x100 mm och 4x150 mm. Ställ ingår ej.

30-3958 74:00

Elektronikmejselsats med 8 precisionmejslar lika ovan. Totalängd 165-170 mm. 3 st Phillips nr. 000x40 mm, 00x75 mm, 0x75 mm. 5 st spårmejslar med klingmått 1,4x40 mm, 1,6x40 mm, 2,0x40 mm, 2,4x75 mm och 3,0x75 mm. Levereras med praktiskt ställ.

30-4812 98:00

Torxmejsel sats med 6 mejslar lika ovanstående. Totalängd 120 mm med 40 mm långa klingor T-6, T-7, T-8, T-9, T-10 och T-15.

30-5707 89:00



Skruvmejsel med klinga av kromvanadiumstål och handtag av plast.

20-85-10 10 cm. 4:50

20-85-12 12 cm. 5:00

20-85-14 14 cm. 5:50



Skruvmejsel med vändbar klinga. Stjärnmejsel och spårmejsel, bredd 6 mm. Längd 85 mm.

20-2165 19:00



Skruvmejsel lika ovan men längd 145 mm.

20-3017 14:50



Skruvmejselsats med tre spårmejslar och två kryssmejslar. Samtliga med plasthylsa på klingan.

30-4254 49:00



Instrumentverktyg. Små precisionsvärktygssatser i fackinredda plastlådor. Alla verktyg med förkromade mässinghandtag och svartoxiderade hårdade stålklingar. Hela längden 11 cm. 5 olika pr sats.

A. Öppna sexkantnycklar, gripvidd 4, 4,5, 5, 5,5 och 6 mm.

20-2133 Per sats 19:00

B. Hylsnycklar, gripvidd 3,0, 3,5, 4,0, 4,5, 5,0 mm.

20-2131 Per sats 19:00

C. Stjärnmejsel nr 0 och 1 samt sexkantnyckel 1,5, 2 och 2,5 mm.

20-2132 Per sats 19:00

Skruvmejselsats med 6 olika spårmejslar av hårdat stål, bredd 0,8-3,8 mm.

30-1950 Per sats 19:00

30-1950 Per sats 19:00

30-1950 Per sats 19:00

30-1950 Per sats 19:00



Verktygssats med samtliga 21 delar från ovanstående satser. Levereras i fackindelad plastlåda.

30-2685 89:00

Verktygssats med 16 delar: 6 spårmejslar 0,8x3,8 mm, 4 stjärnmejslar nr 0 och 1, sexkantsnyckel 1,5, 2,0, 2,5 mm, sexkanthylsa 3,0, 4,0, 5,0 mm. Levereras i plastlåda.

30-2986 65:00

30-2986 65:00

30-2986 65:00

30-2986 65:00

30-2986 65:00

30-2986 65:00

30-2986 65:00

30-2986 65:00

30-2986 65:00

30-2986 65:00

30-2986 65:00

30-2986 65:00

30-2986 65:00

30-2986 65:00

30-2986 65:00

30-2986 65:00

30-2986 65:00

30-2986 65:00

30-2986 65:00

30-2986 65:00

30-2986 65:00

30-2986 65:00

30-2986 65:00

30-2986 65:00

30-2986 65:00

30-2986 65:00

30-2986 65:00

30-2986 65:00

30-2986 65:00

30-2986 65:00

30-2986 65:00

30-2986 65:00

30-2986 65:00

30-2986 65:00



Skruvmejsel med fem dubbla bits som förvaras i skaftet. Kraftigt grepp av mjuk plast ger maximalt vridmoment.
30-4894 29:00



Magnetmejsel med 6-kanthylsa och 6 klingor i skaftet. Spårklingor 4, 5,5 och 6 mm. Stjärnmejslar nr 1, 2 och 3. Kvarnålens magnetiskt i hylsan. Skaft av plast, helt isolerad klinga. Längd utan "bits" 23 cm.
20-4389 24:00



Kraftskruvmejsel med extra stark patenterad spårmekanism, omställbar mellan höger/vänstergång. Klarar 66 Nm vridmoment, 4,4 gånger mer än vad standard kräver. Kan vinklas i 7 olika lägen för bekväm användning. Kraftigt gummi-klätt handtag med förvaringsutrymme för bits. Lev. med 6 bits.
30-5021 79:00



Skruvmejselsats med 6 hårdade mejslar, stiftutdragare samt prygl. Levereras med vridhandtag i förvaringskasset.
20-4387 29:00



Skruvmejselsats "Tool Mate" med 6 olika hårdade skruvmejslar, 1 syl och 1 träborr. Alla verktygen passar in i ett medföljande kraftgrepp av stark plast. Allt förvarat i fodral.
30-2026 69:00



Skruvmejsel m. spårarrangering och kraftigt vridhandtag. Plats för 5 bits. Levereras med 2 spår- och 4 stjärnmejslar.
20-4583 39:00



Stjärnmejsel, Phillips.
Nr Spets Pr 3 st
20-5678-1 PH1 24:00
20-5678-2 PH2 24:00
20-5678-3 PH3 24:00
Stjärnmejsel, Pozi/Supa.
Nr Spets Pr 3 st
20-5679-1 PZ1 24:00
20-5679-2 PZ2 24:00
20-5679-3 PZ3 24:00
Flexdriver skruvmejsel med vinkelväxel, för användning tränga utrymmen eller som vanlig skruvmejsel. En praktisk verktygsats som kan kombineras på en mängd olika sätt och därför klarar skruvar på de flesta ställen. Sats med handtag, vinkelväxel, stabiliseringsvinge, 2 förlängare och 26 bits (spår, philips, pozi, insex, torx) i förvaringslåda av plast. Kan även användas till elektrisk skruvdragare max 400 v/min 180 W.
30-5260 98:00



Hylsmejsel med böjligt skaft för slangklämmor. 6-kant hylsa.
Nr Dim. Pris
20-2898-7 7 mm 39:00
De vanligaste skruvspår:



Hylssats med 8 st hårdade hylsor 5-12 mm samt 8 st hylsor 3/16"-1/2". Samtliga med 1/4" 4-kant fäste.
20-3737 19:00
Adapter 1/4" fyrkantfäste - sexkantfattning (bits).
10-3738 12:00

STANLEY



Bits STANLEY för maskinell skruvdragning. Tillverkade enl. DIN 3126.
Stjärnmejsel, Phillips.
Nr Spets Pr 3 st
20-5678-1 PH1 24:00
20-5678-2 PH2 24:00
20-5678-3 PH3 24:00
Stjärnmejsel, Pozi/Supa.
Nr Spets Pr 3 st
20-5679-1 PZ1 24:00
20-5679-2 PZ2 24:00
20-5679-3 PZ3 24:00
Bitsortiment i vridbox av plast. Lev. med Phillips No1 och 2, Pozi 1 och 2, spårmejsel 0,8x5,0 och 1,2x6,5 mm samt bitshållare med magnet
20-2910 77:00
Bitsortiment i vridbox av plast. Lev. med Torx nr 10, 15, 20, 25, 30 och 40 samt bitshållare med magnet.
20-5680 89:00



Lämpig för laddningsbara bormaskiner
Verktyghållare med clips. Enkel att fästa i bältet eller fickan. Levereras med 10 6-kantshylsor 5-13 mm, 20 bits av kromvanadium: spårmejsel 4, 5, 6, 7, stjärnmejsel 1, 2, 3, pozidriv nr 1, 2, 3, Torx T-10, 15, 20, 25, 30, 6-kant 2, 3, 4, 5, 6, bitshållare med magnetiskt 1/4" fäste, adapter för 1/4" fyrkantfäste samt T-handtag med 1/4" fyrkantfäste och adapter för 1/4" bitsfäste.
20-4157 98:00



Tysk tillverkning
Combit box med 1/4" magnetisk bitshållare och sex olika bits. Boxen kan användas som skruvmejsel.
20-4493 Spår/kryss 109:00
20-4494 Torx 10-40 159:00



Minispårskäft med bits. Spårskäft med ställbar spår för 1/4" bits eller 1/4" hylsor. Levereras i bälteshållare med 8 bits: Phillips Nr 1, 2, 3, Pozi Nr 1, 2, 3, spår 4, 5 och 7 mm.
20-5408 39:00



Bits-box med 6 bits av S2 verktygsstål och magnetisk bitshållare med 1/4" fäste. Innehåller Phillips 1 och 2, Pozi 1 och 2 samt spår 5 och 7 mm.
20-5410 29:00
Torxbits box med 6 bits av S2 verktygsstål. Torx T-10, T-15, T-20, T-25, T-30, T-40 och magnetisk bitshållare.
20-5411 29:00



Bitsats med 30 st olika delar. Innehåller spår-, philips-, pozi-, torx- och hex bits. 6-kantshylsor, djupanslag och bitshållare.
30-5151 49:00



Flexibel förlängare med fäste för 1/4" bits. Längd 150 mm.
20-4831 26:00
Bitshållare med magnet passande 1/4" skaft.
20-3918 17:00



Skruvdragningstillats med inställbart åtdragningsmoment. Passar samtliga bormaskiner. Fäste för standard bits. Levereras med klingor för krysspår nr 2.
20-3209 269:00



Nyckelsats med 8 Torx nycklar 9, 10, 15, 20, 25, 27, 30 och 40 av kromvanadiumstål i vrighthandtag.
20-1367 56:00

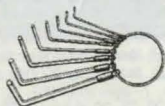

Nyckelsats med 8 st förn. 6-kantnycklar av krommolybdenstål uppsatta på nyckelring. Nyckelvidd: 1,5, 2, 2,5, 3, 4, 5, 5,5, 6 mm.
20-2222 36:00
Nyckelvidd: 2, 2,5, 3, 4, 5, 6, 8, 10 mm.
20-1691 48:50



Sexkantnycklar av stål, för invändig 6-kant. För Vidd mm.
21-95-4 M4 3 6:00
21-95-5 M5 4 6:50
21-95-6 M6 5 7:50
21-95-8 M8 6 8:50
21-95-9 7 10:00
21-95-10 M10 8 12:50
21-95-12 M12 10 16:00



Slagskruvmejsel, ställbar för kraftig i eller urdragn av skruvar och muttrar, t. o. m. fastrostade. Utbytbara spårklingor 8, 10 mm breda och knysmejslar nr 2 och 3. Dessutom kan vanliga hylsor med 1/2" fyrkantfäste infästas istället för klinghållaren. Mycket kraftig konstruktion. Vikt 1 kg.
30-2023 59:00
Reservklingor för slagskruvmejsel 30-2023. Sats om 4 olika.
30-5573 29:00

Nyckelsatser med sexkantnycklar i vrighthandtag. Kromvanadiumstål. **7 nycklar:** 1,5, 2, 2,5, 3, 4, 5, 6 mm
20-2834 29:00
7 nycklar: 2,5, 3, 4, 5, 6, 8 och 10 mm
20-1360 43:00
5 nycklar: 3/16", 7/32", 1/4", 5/16" och 3/8".
20-1362 39:00



Nyckelsats. Sju extra långa nycklar med kula, 2,5, 3, 4, 5, 6, 8 och 10 mm. Ger god åtkomlighet i trånga lägen.
20-4811 69:50
Nyckelsats lika ovan med 10 nycklar 1/16-3/8".
20-5430 69:50



Röravskärare av aluminium. Kapacitet 4-29 mm diam. Hårdad skärtrissa och 2 st motrullar av stål. Längd 14 cm.
30-4145 47:00

Röravskärare för kopparrör. Kapacitet 4 - 16 mm. Med tunn skärtrissa och två motrullar. Storl. 35x45x20 mm.
20-505 36:00



Pincettsats med 4 st pincetter av rostfritt stål.
20-5409 49:00



Pincett av fiberarmerad vit plast. Längd 135 mm.
Nr Pr st
20-258 5:00 39:00



Skruvmejselmagnetiserare Ger ett tillräckligt starkt magnetfält för att låsa skruvar till mejselklingan. Magnetiserar eller avmagnetiserar efter behov.
20-4813 29:00



Syl- Prylset med plastskaft och rund resp. fyrkantspets. Totallängd 18 cm.
30-5154 19:00

Pryl med plastskaft och kraftig, 10 cm lång klinga av kromvanadiumstål med fyrkantspets.
20-651 35:00

Magnetskål av rostfri plåt med kraftig gummiklädd magnet. Håller små delar på plats och kan fastas på lex bilen utan att repa. Diam 150 mm. djup 30 mm.
30-5847 36:00

KÖPINFORMATION SE SIDAN 349

Mutterspräckare av kromvanadium stål. 4 st olika för mutterdiam 9-27 mm. Lev i plastetu.
30-4956 198:00

Ritspenna. Med inlagd hårdmetallspets, som ritnar stål och glas m. m. Förnicklad. Med fäste. Längd 15 cm.
20-253 39:00



Plock och ritkrok sats. Sats med 4 verktyg med många användningsområden. Idealisk som syl, ritspenna, montering av O-ringar/packningar/brickor/fjädrar m.m. Längd 13 cm.
30-5032 39:00

Lödvatten för lödning av rostfritt. Används tillsammans med tenn-silverlod 30-2184. Flaska om 100 ml.
20-1780 46:00
Lödvätska EFFEKTO. Ersätter saltsyra vid all slags lödning och får tennet att flyta ut bättre än med saltsyra. Fräter ej, oxid. ej, svartar ej.
20-1779 21:00



Lödpasta BERAFIX för förtunning av plåt där karosseritenn skall användas. I burk om 0,5 kg.
30-939 98:00

Kopparforslorlod för hårdlödning på koppar, mässing, brons m. m. Levereras i förp. om 4 st 2x250 mm stänger samt flussmedel 30 ml.
30-3517 56:00

Lödtenn 50/50-percentigt. Bästa engelska lödtenn i 2 mm tråd, hartstyld. I ring om 3 m.
20-685 23:00
Spole om 0,5 kg. (ca 23 m).
30-940 110:00
Tenn-silverlod Bera. Består av 96,9 % tenn och 3,1 % silver. För kapillarlödnings vid varmkallvatteninstallationer, ång och kylledningar m.m. Smälttemp. 221°, blåslampa för gasol kan användas. Lämpligt flussmedel är BERA lödfett (20-2183). I rulle om 0,5 kg.
30-2184 168:00
Lödtenn för lödning av rostfritt. Används tillsammans med tenn-silverlod 30-2184. Flaska om 100 ml.
20-1780 46:00
Lödvätska EFFEKTO. Ersätter saltsyra vid all slags lödning och får tennet att flyta ut bättre än med saltsyra. Fräter ej, oxid. ej, svartar ej.
20-1779 21:00

Lödtenn SN 60 Pb 40 %. För finare elektronik. Hartstyld. Diam. 0,8 mm. På spole om 0,5 kg.
30-966 89:00

Karosseritenn BERA SUPER LT. Legering 27% tenn, 1,5% antimon, 71,5% bly. För plåtrepARATION på bilar. Lev. i stång om ca 450 g.
30-938 62:00

Lödpasta BERAFIX för förtunning av plåt där karosseritenn skall användas. I burk om 0,5 kg.
30-939 98:00

Kopparforslorlod för hårdlödning på koppar, mässing, brons m. m. Levereras i förp. om 4 st 2x250 mm stänger samt flussmedel 30 ml.
30-3517 56:00

Avlödningsfläta. "Solder Ex". Suger effektivt upp överskottstenn vid lod- och reparationsarbeten på kretskort. Ca 1,6 m på plastspole.
Nr Bredd Pris
20-810-15 1,5 mm 26:00
20-810-20 2,0 mm 28:00
20-810-25 2,5 mm 29:00

Lödpasta BERAFIX för förtunning av plåt där karosseritenn skall användas. I burk om 0,5 kg.
30-939 98:00

Kopparforslorlod för hårdlödning på koppar, mässing, brons m. m. Levereras i förp. om 4 st 2x250 mm stänger samt flussmedel 30 ml.
30-3517 56:00

Tennsug Ersa VAC 3. Antistatisk. Effektiv sugförmåga. Lätt utbytbar spets. Storl 225x22 mm.
30-2074 98:00
Reservspets
20-2075 55:00
Tennsug Ersa VAC 5. Som ovanstående men för större avlödnings. Storl 210x26 mm.
30-2076 149:00
Reservspets
20-2077 55:00



Glödritningsapparat. Användes till märkning på trä, läder, horn och andra brännbara material. En mycket driftsäker och lättskött apparat, som anslutes direkt till vanligt vägguttag. 220 V växelström. Den är SEMKO-godkänd, S-märkt och rekommenderas till slöjdskolor, souvenirverkare, till hobby m.m. Den är i hölje av eloxerad aluminium i storlek 9x11x11 cm. Glödpennan är av plast med keramisk hållare för utbytbara glödstick. Med varje apparat följer 10 st extra stick.
30-1027 698:00
20-1028 10 st. reserv glödstick Pr 10 st 22:00

Glödritningsapparat som ovanstående men med ca 75% större kapacitet. 1,1 mm glödtråd för arbeten i grovt läder, ohyvlat trä ändra m.m. 5 st extra glödstick medföljer.
30-1309 789:00
20-1323 5 st. reserv glödstick Pr 5 st 24:00

Glödritningsapparat GS-1E, som 30-1309 men försedd med elektronisk temperaturreglering. Möjliggör inställning av lämplig spetstemperatur för olika typer av arbetsmaterial. Passande glödstick 20-1028 (0,7 mm) eller 20-1323 (1,1 mm).
30-1324 988:00

Glödritningsapparat GS-6. Med transformator inbyggd i kåpa för direkt anslutning till vägguttag. Avsedd för spets 0,7 mm (20-1028) och är därför lämpad för arbeten där fina streck ingår. Lämplig som komplement till 30-1309.
30-1325 498:00



Tennsug Ersa VAC 3. Antistatisk. Effektiv sugförmåga. Lätt utbytbar spets. Storl 225x22 mm.
30-2074 98:00
Reservspets
20-2075 55:00

Tennsug Ersa VAC 5. Som ovanstående men för större avlödnings. Storl 210x26 mm.
30-2076 149:00
Reservspets
20-2077 55:00



Temperaturreglering

Lödpenna Delta Electronic med inbyggd elektronisk temperaturreglering. Inst.område 200°-400°C. Ca 1,15 m sladd med jordad stickpropp. 3,6 mm spets, mejselformad. 230 V/50 W.

30-1391	Reservspets (Long life)	244:00
20-1393		36:00



Lödpenna BOSBACH/STANNOL av hög kvalitet. Lev. med 1,5 m ledning och jordad stickpropp. Rätt val av lödkolv: 15W för mindre elektronik - lödningar på kretskort. 30W för modellbygge, radio och tv-reparationer. 60W för lödningar på tunn plåt, trådkonstruktioner och elektriska installationer. 80W för lödningar på plåt och allmänna verkstadsarbeten.

Nr	Effekt	Spets	Pris
30-5554	15W	2,5 mm	98:00
30-5555	30W	4 mm	96:00
30-5556	60W	7 mm	115:00
30-5557	80W	7 mm	128:00

Reservspetsar för ovanstående lödpennor. Lev. i 2/pack.

Nr	Modell	Storlek	Pris
20-5558	15W (1st rund/spets, 1st mejsel)	2,5 mm	43:00
20-5559	30W (1st rak, 1st vinklad)	4 mm	19:00
20-5560	60-80W (1st rak, 1st vinklad)	7 mm	24:00



Lödkolv DELTA av hög kvalitet. Levereras med kabel och jordad stickpropp.

Nr	Effekt	Spets	Pris
30-2105	25 W	3,5 mm	110:00
30-2106	80 W	7,0 mm	126:00
30-2107	120 W	12,0 mm	210:00
30-2108	250 W	16,0 mm	256:00
30-2109	400 W	18,0 mm	328:00

Reservspets till ovanstående.

Nr	Passar till	Typ	Pris
20-1392	30-2105	Long	28:00
20-2110	30-2106	Standard	21:50
20-2111	30-2107	"	39:00
20-2112	30-2108	"	66:00
20-2113	30-2109	"	74:00



975:-

Lödstation STIRON för kvalificerat lödarbete. Justerbar temperatur 100-400°C. Hög effekt max 100W, ger snabb uppvärmning och möjlighet till lödningar som kräver mycket/snabb värmetillförsel. Uttag för jordning av lödspetsen. Lödkolvställ och avtorkningssvamp. Lev. med long-life spets 1,5 x 0,8 mm. 230V

30-1299		975:00
---------	--	--------

Reservspets Järnpläterad Long-Life spets till ovanstående lödstation.

Nr	Storlek mm	Pris
20-1300	1,5 x 0,8	45:00
20-1302	3,0 x 1,0	45:00



Lödstation ERSA MS 60. En lödstation för industriell användning såväl som för den avancerade hobbyisten. Transformator med elektronisk kontrollenhet håller temperaturen inom ±5°C. Nollspänningsbrytare och potentialkompensering gör det riskfritt att löda MOS/FET-kretsar. Inställbar temp. 150x450°C. Effekt 60 W. Levereras med 2,2 mm Long Life spets.

32-4380		1295:00
---------	--	---------

Reservspets Long Life. Rund (R) eller mejselformad (M) spets.

Nr	Diam.	Längd	Form	Pris
22-1854	2,2 mm	50	M	78:00
22-3345	0,8 mm	59	R	78:00
22-3346	1,0 mm	50	R	78:00

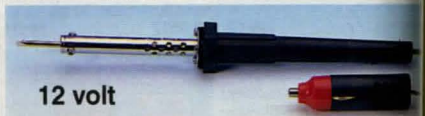

12 volt

Lödpenna för 12 volt. Effekt 30 W. Med 1,5 m sladd och propp för bilens cigarettändaruttag. Kan även drivas med transformator.

30-950		38:00
--------	--	-------



Lödkolvställ med avtorkningssvamp. Fot i svartlackerad plåt.

32-5626		69:00
---------	--	-------



Lödpenna. Drivs med butangas (samma som för cigarettändare, finns hos tobakshandlare, bensinstationer). Mycket snabb uppvärmning. Värmen regleras med ratt. Lev. med 4 olika spetsar för lödtillsatsen. Flam-, spets- och värmemunstycke (värmer utan låga).

30-4553		298:00
---------	--	--------



Lödpistol BOSCH PLP 100. För lödning, svetsning av termoplast och glödrörning. Säkerhetstransformator. Inbyggd arbetsbelysning. Effekt 100 W. Max temp 540°C. Uppvärmningstid 4 sek.

30-3257		449:00
20-3170	Spets för precisionslödning	37:00
20-3171	Spets för skärning o svetsning i plast	37:00
20-3172	Spets för glödrörning	38:00
20-5697	Spets standard	34:00



Svets hjälm Speedglas APC automatiskt nedblandande svetsglas. Före svetsstart är svetsglaset ljusstarkt och vid tändning av svetsbågen blir glaset omedelbart mörkt. Efter avslutad svetsning återgår glaset till sitt ljusa läge. Svetsglaset är batteridrivet. Om hjälmen inte används stängs strömmen automatiskt av efter ca 20 minuter. OBS! hjälm och svetsglas levereras separat.

Svets hjälm "Side windows". Ökar siktfället med 113 %. (Lev. utan kassett).

30-4566		469:00
---------	--	--------

Svetsglaskassett. Täthetsgrad 10

20-3629		1798:00
---------	--	---------

Svetsglaskassett Speedglas APC Variable med ställbart glas i 5 steg. Täthetsgrad 9-13

20-4567		2198:00
---------	--	---------

22-3226		22:50
---------	--	-------

Yttre skyddsglas, 10-pack.

20-3819		159:00
---------	--	--------

Inre skyddsglas, 5-pack.

20-3820		74:00
---------	--	-------



Svetsglasögon UNICO. Uppfällbara. Korg av mjukplast, kan även bäras över vanliga glasögon. Levereras med färglösa glas i den fasta delen och med gröna glas i den uppfällbara delen. Ställbart nackband, indirekt ventilerad. Godk. av ASS.

Svets hjälm. Lätt modell i formsprutad polyeten. Ställbart hjässa- och nackband, gulsiktruta samt skydds- och svetsglas.

30-3494		277:00
---------	--	--------

Reservglassats med samtliga 3 glas till ovanst. hjälm.

30-6041		48:00
---------	--	-------

Reservglas grönt, till 30-599 och 20-2447.

20-917		12:00
--------	--	-------



Gassvetsutrustning VAHLI H78. Passar till AGA X11 och Elgas D-75 svetsutrustningar. Följande delar ingår: Svets-handtag med snabbkoppling, skärinsats, 3 st svetsinsatser storlek 150-, 300-, 750 liter, 2 st skärmunstycken för 1-10 och 10-30 mm, reduceringsventiler för acetylen och oxygen, bakslagsspärr, 2x5 m svets slang med slangklämmer, gaständare, rensnål, packningar samt verktygstavla för upphängning på vägg.

40-2435 3495:00
Bakslagsspärr. Anslutes till uttaget på reduceringsventilen för acetylen. Helautomatisk, godkänd av statens provningsanstalt.

20-1501 379:00
Behållarkoppling. för anslutning av 5-liters acetylen gasbehållare till reducentventil.

30-3084 386:00



Miniatyrsvets för svetsning och hårdlödning av små detaljer, juvelerar- och modellarbeten m.m. Arbetar med butan + syrgas (samma blandning och ger upp 2500°C. I satsen ingår svets, 1 st butan- och 2 syrgastuber, silverslagod och flussmedel.

20-1481 459:00
Reservtubsats till ovanst. svets. 4 st syrgas och 2 butangas miniatyrtuber.

20-1482 94:00



Lödlampa VULCAN 20. Drives med butangas (samma som för cigarettändare, finns hos bensinstationer, tobakshandlare m.m.). Reglerbar låga, ca 1300°C. Elektronisk tändning. Lämplig för silversmide, tandtekniker m.m. Flymmer ca 25 g gas. Höjd 160 mm.

30-3750 298:00



Löd och hobbybrännarsats. Innehåller lödbult, spetsbrännare, flambännare, plattbrännare och ventilius. Passar till gasflaskor Primus 2000.

30-6071 449:00



Svetstransformator TS 150. För bågsvetsning. Anslutning till 230 V jordat uttag. Säkring 10 A trög. Obs! Vid svetsströmmar över 80 A måste 16 A trög säkring användas. Inbyggd termovakt. Reglerområde 40-140 A. Elektroder 1,6-3,25 mm. Tomgångsspänning 45-48 V. Dim. 360x212x295 mm. Vikt 14 kg. Levereras med 3 m anslutningskabel, 2 m svetskabel, 1,5 m återledarkabel med klämna, svetskärm samt borste med hacka.

40-5367 698:00

Svetstransformator/likriktare RS AC/DC. Skilda uttag för bågsvetsning med lik- eller växelström. Inbyggd kylfläkt och termovakt. Omkopplingsbar 230/400 V. Erf. säkring 10/16 A trög. Mått: LxBxH, 570 x 360 x 510 mm. Levereras med 2,5 m anslutningskabel, 2,9 m svetskabel, elektrodhållare, 2,0 m återledarkabel med klämna, svetskärm samt borste/slagghacka. (AC = växelström, DC = likström).

RS 180 AC/DC. Reglerområde AC 55-160 A, DC 40-130 A. Tomgångsspänning AC 61 V, DC 69 V. Elektrod min/max AC 2,0-4,0 mm, DC 0, 1,5-3,2 mm. Vikt 31 kg.

40-2550-180 2850:00

RS 260 AC/DC. Reglerområde AC 55-230 A, DC 35-170 A. Tomgångsspänning AC 60 V, DC 67 V. Elektrod min/max AC 2,0-5,0 mm, DC 0, 1,5-4,0 mm. Vikt 41 kg.

40-2550-260 3895:00



Blåslampa för arbeten som kräver hög värmeeffekt. För fotogen. Behållarens rymd 0,5 l. Höjd 20 cm. Vikt 1,4 kg.

30-4597 237:00



Gaständare

20-3504 28:00

Reservstift ask om 5 st.

20-3505 17:00



Lödlampa för engångs gasbehållare 190 g. Piezoelektronisk tändning. Levereras utan gasbehållare.

30-5239 198:00



Gaständare med piezoelektronik. Fungerar utan laddning eller utbyte av stift eller batterier. Säker funktion, ger ca 10 gnistor per tryckning.

20-302 49:00

Smältpunkter i °C vid 1 ATM

Aluminium	+658	Koppar	+1083
Bly	+327	Silver	+961
Guld	+1063	Tenn	+232



34-1430

"Mig-svets" MX 101 utan gas. Svets med fördelar som bl.a. automatisk trådmatning av speciell 0,8 mm rörelektrod som inte kräver någon skyddsgas. Anslutning 230 V/10 A. Avsedd för svetsning i 1,0-3,0 mm plåt. Två effektlägen. Tomgångsspänning 25-28 V. Svetsström 55-80 A. Trådbobin 110 mm. Dim. 425x210x360 mm. Vikt 17 kg. Levereras med 2 m slangpaket, svetspistol, 0,8 kg rulle 0,8 mm rörelektrod, svetskärm samt borste med slagghacka.

40-5505 1798:00

Mig 130. Mig-Mag svets med inbyggd kylfläkt. Anslutning till 230 V jordat uttag. Säkring 10 A trög. Avsedd för svetsning i upp till 3 mm plåt. Inbyggd termosäkring. Data: Svetsström 50-120 A. Vid 105 A 15% interm. Tomgångsspänning 21-30 V. Svetstråd 0,6-0,8 mm, trådbobin diam. 110-190 mm. Max 5 kg. Dim. 620x360x445 mm. Vikt 23 kg. Lev. med reduceringsventil för blandgas (argon/kolsyre), 2 m slangpaket, svetspistol, 2 m återledarkabel, 2 m anslutningskabel, 0,4 kg svetsstråd diam. 0,6 mm samt svetskärm.

40-5508 2598:00

Skyddsmatta ROCTEX en brandbeständig, lätt formlar, stenullsbaserad matta. Avsedd för täckning vid svetsning och andra arbeten där stänk och gnistor kan uppstå. Storlek 1,0 x 1,0 m.

Nr Tjocklek Pris

30-5695 5 mm 89:00

30-5696 10 mm 109:00



Tillbehör till svetstransformatörer och likriktare.

Svetselektroder. FINCORD allround-elektrod.

Nr	Tråd	Längd	Antal	Pris
30-4871-1	1,5 mm	25 cm	10 st	17:00
30-4871-2	1,5 mm	25 cm	300 st	329:00
30-328-1	2,0 mm	35 cm	10 st	26:50
30-328-2	2,0 mm	35 cm	329 st	598:00
30-329-1	2,5 mm	35 cm	10 st	24:50
30-329-2	2,5 mm	35 cm	200 st	345:00
30-333-1	3,25 mm	45 cm	10 st	43:00
30-333-2	3,25 mm	45 cm	125 st	395:00

Superrom 316L. Avsedd främst för Cr-Ni-Mo-stål samt andra rost- och syrabeständiga stål. För växel och likström + pol. 45-70 A. Diam. 2,5 mm.

30-2563-1 Pr 10 st 69:00

Soudofonte B12. Utmärkt elektrod för gjutjärnsreparationer. För växel och likström + pol 60-90 A. Diam. 2,5 mm.

30-2565-1 Pr 10 st 199:00

Mig 152, en kombisvets för svetsning utan gas med 0,8 mm rörelektrod eller svetsning med blandgas och normaltråd. Data: svetsström 30-145 A (115 A vid 15% interm.), tomgångsspänning 18-31 V. Vikt 26 kg. Levereras med 0,4 kg rörelektrod. **Reduceringsventil för blandgas** och 0,4 kg svetsstråd 0,6 mm. Övriga data lika Mig 130.

40-5448 3595:00

Mig 183 Mig-Mag svets med inbyggd kylfläkt och timer för punktsvetsning. Ansluts till 400 V 3-fas, min 10 A trög säkring. För svetsning i max 5 mm material. Inbyggd termosäkring. Svetsström 30-160 A. Vid 140 A 25% interm. Tomgångsspänning 19-31 V. Svetstråd 0,6-0,8 mm. Trådbobin 110-300 mm max 15 kg. Storlek 450x800x565 mm. Vikt 47 kg. Lev. med reduceringsventil för blandgas, slangpaket, svetspistol, återledarkabel, anslutningsladd och svetsstråd diam. 0,6 mm.

40-5369 5495:00

Tillbehör till Mig-Magsvetsar

Gashylsa för Mig/Mag svetsar.

Nr	Fäste	Pr st
20-3493-1	12 mm	29:00
20-3493-2	8 mm	66:00

20-3493-1 12 mm 29:00

20-3493-2 8 mm 66:00

Kontaktrör för Mig/Mag svetsar. Lev. i satsen om 10 st.

Nr	Dim	Pr sats
20-3492-6	0,6	52:00
20-3492-8	0,8	52:00

20-3492-6 0,6 52:00

20-3492-8 0,8 52:00

Sats med 10 st kontaktrör och 2 st gashylsor för MX 101

20-3718 98:00

Svetstråd på bobin diam. 110 alt 190 mm.

Nr	Material	Diam.	Vikt	Bobin	Pr st
30-3232	Stål	0,6 mm	1,0 kg	110 mm	59:00
30-2797	Stål	0,6 mm	5,0 kg	190 mm	165:00
30-3173	Stål	0,8 mm	5,0 kg	190 mm	148:00
40-3411	Stål	0,8 mm	15,0 kg		359:00
30-3233	Alu	0,8 mm	0,2 kg	110 mm	137:00
30-3234	Rostfritt	0,6 mm	0,6 kg	110 mm	320:00

30-3232 Stål 0,6 mm 1,0 kg 110 mm 59:00

30-2797 Stål 0,6 mm 5,0 kg 190 mm 165:00

30-3173 Stål 0,8 mm 5,0 kg 190 mm 148:00

40-3411 Stål 0,8 mm 15,0 kg 359:00

30-3233 Alu 0,8 mm 0,2 kg 110 mm 137:00

30-3234 Rostfritt 0,6 mm 0,6 kg 110 mm 320:00

Rörelektrod 0,8 mm, vikt 0,8 kg på 110 mm rulle, för svetsning i stål. Passar MX 101 och MIG 152.

30-3719 149:00

CRC SVETSSPRAY. Helt fri från lösningsmedel. Innehåller ej silikon eller grafit. Skyddar mot korrosion. Förhindrar vidhäftning. Skyddar svetsmunstycken. Förhindrar tilltäppning. Missfärgar inte. Hälsö- och miljövänlig. Ej brandfarlig. Ozonvänlig drivgas. Sprayburk 500 ml.

34-1430 69:00



Reduceringsventil för blandgas (argon/kolsyra)

30-1497 229:00



Oljefri kompressor. Kompakt bärbar kompressor med 6 l luftbehållare. Underlästfri och oljefri, därför lämplig där krav på oljefri luft finns, t.ex. vid renbläsning, sprutmålning och liknande. Även lämplig för intermittert drift av tryckluftssystem. Direktdrivande motor 230V/1100W med inbyggd termovakt. Arbetstryck 8 bar. Genomflöden cylindervolym 200 l/min. Fri avgiven luftmängd (vid 6 bar) **107 l/min**. Utrustad med tryckregulator, manometer och snabbkoppling. Storlek 38x20x44 cm, vikt 14 kg.

40-5230 1498:00

Kompressor Tiger 200. Portabel kolvkompressor med 25 l luftbehållare. Direktdrivande motor 230 V/1100 W. Inbyggd termovakt. Arbetstryck 8 bar. Genomflöden cylindervolym 200 l/min. Fri avgiven luftmängd (vid 6 bar) **118 l/min**. Regulator, manometer och snabbkoppling. Helautomatisk drift. En utmärkt kompressor för målning och renbläsningsarbeten samt intermittert drift av tryckluftssystem. Vikt 25 kg.

40-5865 1595:00

Kompressor Corsair 255 lika 40-5865 men kraftigare modell, Motor 230 V, 1,5 kW. Arbetstryck 10 bar, genomflöden cylindervolym **255 l/min**. Fri avgiven luftmängd vid 6 bar **160 l/min**.

40-5866 2189:00



Kompressor Polaris 400. Transportabel enstegs, tvåcylindrig, direktdriven kompressor. Helautomatisk drift. Motor 230 V, 2200 W. Genomflöden cylindervolym **400 l/min**. Fri avgiven luftmängd (vid 6 bar) **250 l/min**. Max arbetstryck 10 bar. Tankvolym 50 l. Storlek 100 x 37 x 70 cm. Vikt 46 kg. Levereras med regulator, manometer och snabbkoppling.

40-4496 4495:00



Tryckluftsats med färgpistol, tvättpistol, luftpåfyllare, blås-pistol och flexibel slang.

40-3160 349:00



Kompressoraggregat Mk 13 med hög kapacitet. Stationär 2-cylindrig kolvkompressor. Helautomatisk drift. Motor 400 V/3 000 W. Genomflöden cylindervolym 475 l/min. Fri avgiven luftmängd (vid 6 bar) **360 l/min**. Max arbetstryck 10 bar. Tankvolym 150 l. Dim. 270x470x940 mm. Vikt 87 kg. Levereras med motorbrytare, 2 m anslutningskabel, tryckregulator med filter samt snabbkoppling.

40-3691 6998:00

Hjulset för MK 13 med 2 st hjul, gummifot och draghandtag. 30-3692 218:00



Slangvinda med automatisk upprullning. 10 m slang (8x10 mm) med utvändig R 1/4" anslutningsgånga. Max tryck: 8 bar. Levereras med svängbart väggfäste.

30-4820 695:00



Tryckluftsslang. Längd 10 m. Inv. diam 3/8" av PVC. Max. tryck 20 bar. Kompletterad med snabbkoppling och nippel typ serie 25.

40-3825 279:00



Blåspistol av lättmetall med ventil och 1/4" slanganslutning. Längd med pip 22 cm.

20-279 93:00

Blåspistol lika föregående men även utrustad med nippel för cykelpumpning.

20-278 98:00



Blåspistol av aluminium med säkerhetsmunstycke som förhindrar partiklar att passera bakåt. Längd 135 mm, 1/4" inv. gånga.

30-3907 64:00



Slangvinda för tryckluft. Med 20 m armerad tryckluftsslang samt snabbkopplingar. Kan placeras stående eller hängas på vägg. Slangen kan rullas under pågående arbete.

40-3453 498:00



Filter med vattenavskiljare. Sättes före sprutpistolen då man vill försäkra sig om helt ren och vattenfri luft vid lackarb. Tömmas genom intryckning av ventil.

20-3455 69:00



Tryckregulator med manometer och snabbkoppling (typ Rectus 25). Regleromr. 0-12 bar. Anslutningsgånga R 1/4". Oumbärlig vid anslutning av färgspruta 30-3224 till kompressor.

30-3165 139:00



Snabbkoppling ANI universal, passar flertalet kopplingar på marknaden. Av förnicklad mässing med ring av nylon. Flöde 550 l/min vid Δp 0,5 bar.

Nr Fäste Pr st

20-5683 R 1/4" utv. 29:00

20-5684 R 1/4" inv. 34:00

20-5685 slang 6 mm 39:00

20-5686 slang 8 mm 39:00

Nippel Ani, typ 25.

Nr Fäste Pr st

20-5687 R 1/4" utv. 9:00

20-5688 R 1/4" inv. 12:00

20-5689 slang 6 mm 9:50

20-5690 slang 8 mm 9:50

Snabbkoppling Tema 1600 en professionell koppling med lågt motstånd. Hylsa och nippel av stål, övriga delar av mässing, förnicklad. Luftflöde 2040 l/min vid Δp 0,5 bar. Arbetstryck 0-15 bar. Passar Luna 25, Cejn 320, Rectus 25 och 26 med flera.

Nr Fäste Pr st

20-3697-1 R 1/4" utv. 79:00

20-3697-2 R 3/8" utv. 79:00

20-3697-3 R 1/4" inv. 79:00

20-3697-4 R 3/8" inv. 79:00

20-3697-5 slang 1/4" 79:00

20-3697-6 slang 3/8" 79:00

Snabbkopplingsnippel serie 25.

Nr Fäste Pr st

20-3698-1 R 1/4" utv. 19:50

20-3698-2 R 3/8" utv. 19:50

20-3698-3 R 1/4" inv. 19:50

20-3698-4 R 3/8" inv. 19:50

20-3698-5 slang 1/4" 19:50

20-3698-6 slang 3/8" 19:50



Spiralslang av nylon. Inner/ytter diameter 6/8 mm. OBS! Kopplingar ingår ej.

49-50-3 Längd 3 m 24:50

49-50-30 Längd 30 m 214:00



Adapter för anslutning av 6 mm nylon slang till snabbkoppling/nippel med R 1/4" inv. gånga. Fritt roterande.

20-5691 19:00



Dimsmörjare för montering direkt på verktyget i slanganslutningen. Anslutningsgånga R 1/4". Justerbar oljemängd.

20-3220 48:00

Kulventil med automatisk avluftning av utloppssidan vid stängt läge. Max tryck 50 Bar. Anslutningsgånga inv. 1/2".

25-1487 98:00



Tryckregulator med luftrenare, vattenavskiljare och manometer. Två utgångar med snabbkoppling (typ Rectus 25). Anslutning R 1/2".

30-3164 298:00



Tryckströmbrytare med avlastningsventil. Tryckområde 1,5-12 bar. 4 luftanslutningar med 1/4" gånga. 230-400 V/20 A.

30-6075 169:00



98:-

Färgspruta för mindre arbeten. Inställbar färgmängd. Levereras med 2 glasburkar 22 cc och 50 cc, nyckel, 1,5 m slang och adapter/regulator för anslutning till engångs luftburk. Lämplig luftregulator 30-3165 för anslutning till kompressor. **30-6070 98:00**



Sprutpistol för små arbetsytor, s.k. "touch up" arbeten. Färgkopp (volym 0,25 l) med bajonettfättning. Reglerbar sprutbredd och färgmatning. Lev. med 1,8 mm munstycke. **30-3223 339:00**

KÖPINFORMATION
SE SIDAN 349



Luftpåfyllare med manometer. Levereras med snabbkopplingsnippel. Graderad 0-12 bar. **30-3163 109:00**



Luftpåfyllare med manometer i kraftigt utförande med slang och luftnippel på förlängningsrör. **30-3908 349:00**



20-5492

Färgspruta för professionell målning av modeller, motiv på bilar, foto-retusch m.m. Ställbar sprutbredd 1,5-38 mm. Arbetstryck 1-3,5 bar. Lev. med metallfärgkopp 7 cc, två glasburkar 22 resp. 60 cc, hållare för sprutari, nyckel samt 3 m slang. Lämplig tryckregulator 30-3165. **30-3224 357:00**

Adapter för anslutning av färgsprutan till kompressor med gänga R 1/4". **20-3225 39:00**
Reservburk volym 60 cc. **20-3454 18:50**

Adapter för luftburk. För anslutning av små färgsprutor till engångsburkar med komprimerad luft. **20-5492 49:00**



Färgspruta med överliggande behållare 0,25 l. En liten luftsnål spruta för mindre arbeten. 0,5 mm. munstycke medföljer. **30-4969 198:00**

Utbytesmunstycke till ovanstående färgspruta. Sats med inner/ytermunstycke och nål. Nr. Diam. Pris
20-4990 0,3 mm **89:00**
20-4991 0,5 mm **89:00**
20-4992 1,0 mm **89:00**

Sprutpistol lika vidstående 30-5211 men med 0,6 l. överliggande kopp av nylon. **30-5212 398:00**

Utbytesmunstycke till 30-5211 och 30-5212. Sats med inner/ytermunstycke och nål. **20-5207** 1,3 mm **179:00**
20-5208 1,5 mm **179:00**
20-5209 1,9 mm **179:00**
20-5210 2,5 mm **179:00**

Sprutpistol med stor kapacitet. Lämplig för större arbeten. Inställbar för olika färger och sprutbildar med hjälp av separata reglage för sprutbild, luft och färgmatning. Sugmatad. Nål av rostfritt stål och munstycke av mässing. Färgkopp 1 l. av aluminium med bajonettfättning. Levereras med 1,5 mm munstycke och snabbkopplingsnippel. **30-5211 448:00**



Hållare för miniatyrfärgspruta. Monteras på bordskarm max tjocklek 50 mm. **30-6069 149:00**



Tryckluftsvätt-pistol för anslutning till 1/2" vattenslang och tryckluft. Ger en effektiv högttrycksspolning. Separat ventil för reglering av vattnet. **30-3902 179:00**

Sprutpistol för motortvätt m.m. Helt av aluminium. Ställbart munstycke och nippel för 1/4" slang. 1 liters behållare. Längd 38 cm. **30-3906 139:00**



Dammsugare för tryckluft. Levereras med två olika munstycken, filtersäck och spiralslang. Anslutning inv. R 1/4". **30-3909 198:00**



Fiberrondellmaskin för slipning av svetsfogar m.m. Ställbart varvtal max 17 000 v/min. Passande fiberrondell 76x22 mm. Vikt 1,3 kg. **30-2791 239:00**



Bormaskin. Levereras med 10 mm nyckelchuck. Varvtal 2 500 v/min. Vikt 0,9 kg. **30-2793 298:00**



Sprutpistol för rustskyddsolja och karoskydd. i 1-liters förp. med gänganslutning. Två utbytbara anslutningsmunstycken medf. Max 2 bar. **30-4840 98:00**
Anslutningsmunstycken. 6 st/fp. **20-4841 49:00**



Slipmaskin med excenterroterande rörelse - eliminerar "sliprosor". Slipdisk av epoxy för 150 mm slippapper. Varvtal 7 000 v/min. Vikt 1,9 kg. **30-2790 298:00**



Blästerpistol med slutet system - ger snabb och dammfri blästring. Avlägsnar gravrost ända in till metallen på några sekunder med minimal förbrukning av blästermedel. Luftförbrukning 100 - 500 l/min. Anslutning R 1/4". Levereras med 4 st olika munstycken samt 1 st mall för blästring på plana ytor. **30-4146 298:00**

Blästermedel i 2 l. plastflaska. **30-3575 39:00**



Sandblästerpistol för borttagning av färg och rost m.m. Behållare 1 l av aluminium med bajonettfättning. Arbetstryck 6-8,5 bar. Munstycke 4,5 mm. Luftförbrukning vid 6 bar 170 l/min. **30-3903 139:00**



Sandblästerpistol med flexibel gummislang och sandinsug av aluminium. Munstycke av stål diam. 5 mm. Luftförbrukning vid 6 bar 500 l/min. **30-3904 239:00**

Reservmunstycke till 30-3903. **20-5306 50:00**

Reservmunstycke till 30-3904. **20-4518 69:00**



Rak slipmaskin med tillbehör för slipning och filning m.m. Levereras i kraftig plastlåda med 10 st slipstift, 2 st spännhylsor 3 och 6 mm samt 1 st 1/4" anslutningsnippel. Varvtal 22000 v/min. Vikt 0,55 kg. **30-4148 279:00**



Bandslip, en smidig maskin för svåråtkomliga ställen. Sliparmen kan vridas 360° i förhållande till handtaget. Luftförbrukning 400 l/min, arbetstryck 6 bar. Anslutning invändig R 1/4" gäng. Levereras med 3 slipband 10x330 mm och insexnycklar. Längd 28 cm. Vikt 0,75 kg. Passande slipband 31-2455.
30-5271 769:00



Mutterdragarsats. Reversibel rotationsriktning. Varvtal 2800 v/min. Inställbart moment (max 200 Nm). Hylsfäste 1/2". Vikt mutterdragaren 2,3 kg. Lev. i kraftig plastlåda med 10 st kraftylsor 11-27 mm, förlängare 80 mm, oljekanna och nyckel.
30-3250 439:00
Mutterdragare lika ovanstående men kraftigare utförande. Varvtal 6500 v/min, max moment 540 Nm. Vikt 2,6 kg. Levereras utan plastlåda och verktyg.
30-5493 949:00



Spärmutterdragare med mycket god åtkomlighet. Segdragande arbetsmoment max 60 Nm. Reversibel. Hylsfäste 1/2". Vikt 1,1 kg.
30-2991 297:00



**KÖPINFORMATION
SE SIDAN 349**

Hjulumutterdragare. Kraftfull mutterdragare för 12 V med propp för cigarettändaruttaget med inbyggd säkring 10 A. Underlättat hjulbyte väsentligt. Fyra hylsor medföljer: 17, 19, 21 och 23 mm. Höger-/vänstergång.
35-1342 495:00



Sticksåg för sågning i de flesta material, utmärkt vid sågning av bl.a. karosseriplåt. Säkerhetsspår förhindrar oavsiktlig igångsättning. Slaglängd 10 mm, slaghastighet ca 10.000 slag/min. Levereras med snabbkopplingsnippel och 2 sågblad. Vikt 0,5 kg.
30-5158 539:00
Reservblad till ovanstående, 1 st 24 tänder/tum och 1 st 32 tänder/tum.
20-5160 38:00



Plåt nibblingsmaskin för tunnplåt. Ger ett helt "rent" skär. Kapacitet stålplåt 1,2 mm, aluminiumplåt 1,5 mm. Nibblingshastighet ca 1,5 m/min. Spårbredd 3 mm. Ansl. gänga inv. R 1/4". Vikt 1 kg.
30-3308 459:00
20-3426 Reservstans 26:00
20-3599 Reservdyna 89:00



Tryckluftshammare med fäste 10 mm 6-kant. Reglerventil för inställning av önskat slagtal 500-3000/min. Anslutning R 1/4". Vikt 1,7 kg.
30-4218 198:00

Skölpjärn för användning i tryckluftshammare. Ger mycket snabb avverkning vid t.ex. bildhuggning, urtagning av kassor m.m. Bredd 25 mm. Totallängd 150 mm med 10 mm 6-kant fäste. Svensk tillverkning.
30-4216 Rak 197:00
30-4217 Böjd 210:00
Tryckluftshammare lika ovanst. men med runt 3/8" fäste.
30-5472 198:00
Mejselset med 9 olika verktyg för mejselhammare. Med runt 3/8" fäste.
30-2993 98:00

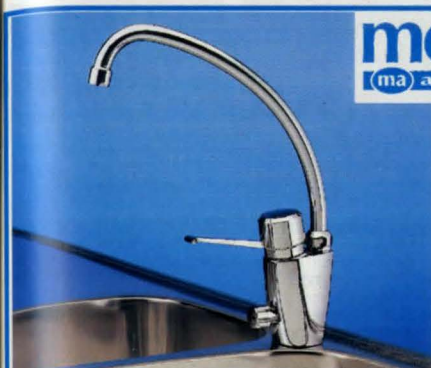

mora
ma armatur



Bilden visar 35-1026 med pip 35-1027 monterad

Duschblandare Moratemp termostat. Levereras med R 1/2" gänga för dusch (exkl. pip och anslutningar).

35-1026 898:00
Pip med anslutning R 1/2" för duschordning.
35-1027 339:00

Engreppsblandare Moratemp high standard. Svängbar pip längd 223 mm.
30-6135 Med diskmaskinsavstängning 898:00
30-6136 Utan diskmaskinsavstängning 698:00

Extra vattenuttag, kompl. med ansl.nippel R 1/2".
35-1040 349:00

Blandarfäste 160 c/c med anslutning R 1/2" för utanpåliggande rördragning.
35-1034 269:00

Vattenutkastare. Lätt montering. Frostsäker. Ingen kapning av spindel eller rör. Anslutning R 1/2".
Nr Väggt./lek Pris
35-1043-1 150-280 398:00
35-1043-2 280-380 429:00

Engreppsblandare Moratemp Tvätt, utan b.ventil.
35-1022 598:00



Duschset med 1/2" anslutning. Lev. med handdusch, 150 cm slang samt duschstång längd 60 cm.
35-1496 249:00

Duschslang med 1/2" anslutning. Längd 150 cm.
35-1491 39:00
Väggfäste för duschhandtag.
35-1493 21:00
Duschhandtag med 1/2" ansl.
35-1492 25:00
Duschslang med 1/2" anslutning. Längd 150 cm.
35-1488 98:00
Duschhandtag med 1/2" ansl.
35-1489 49:00
Väggfäste för duschhandtag.
35-1490 24:00



Engreppsblandare krom/guld, tvätt komplett med bottenventil (byggmätt 35-50 mm).
30-6084 598:00
Engreppsblandare krom/guld, disk. Svängbar pip längd 250 mm.
30-6085 598:00
Termostatblandare krom/guld, dusch 150 c/c. Med R 1/2" för anslutning av duschslang. För väggmontering rekommenderas blandarfäste 35-1391.
30-6086 698:00



Engreppsblandare disk. Svängbar pip längd 250 mm.
30-5868 398:00
Engreppsblandare tvätt. Komplet med bottenventil (byggmätt 35-50 mm).
30-5869 398:00
Termostatblandare dusch. 150 c/c. Med R 1/2" gänga för anslutning av duschslang. För väggmontering rekommenderas blandarfäste 35-1391.
30-5871 498:00
Blandarfäste 150 c/c med R 1/2" röranslutning för utanpåliggande rördragning.
35-1391 279:00



398:-



Rostfri varmvattenberedare
Thermia Effekt. Lev komplett med säkerhetsventil och termostatisk blandningsventil. Effekt 380 V 3-fas. 3000 W. Omkopplingsbar till 230 V 1-fas, 1000 W alt. 2000 W, 380 V 2-fas, 1500 W.
Mått:
30L = 390x497 mm 14 kg
50L 390x706 mm 18 kg
80L 440x834 mm 25 kg
Nr Volym Pris
44-3440 30 L 3195:00
44-3441 50 L 3495:00
44-3442 80 L 3795:00



Genomströmningsvärmare Hotech. Direkt varmvatten utan uppvärmningstid. Sparar vatten och energi. Kan kopplas till flera tappställen, använd befintliga kranar. 6 kW 400V/3-fas. 3 x 7,5 amp. Vid inloppstemp 12° ger värmaren 3,3 liter/min. 38° vatten. Anslutningsgänga 1/2". 3 säkerhets-termostater. Godkänd av Semko även för våtutrymmen. Storlek 160x290x100 mm. För dusch använd nedanstående duschpaket (30-5870) för bästa resultat.
30-5867 1898:00
Duschpaket m. ställbart duschhandtag, slang och väggfäste.
30-5870 149:00
Munstycke till tappkran, ställbart.
30-5872 59:00



Vattenfilter reducerar kraftigt kemiska tillsatser, giftiga ämnen, slam och fällningar. Lätt omställbar till vanligt flöde när man t.ex. diskar. Vid normal konsumtion bytes filtret var tredje månad. Lättmonterad, passar alla normala kranar.
35-1540 179:00
35-1541 Utbytesfilter till ovanstående 49:00
34-1398 Utbytesfilter till filter 34-1397 64:00



Blandningsventil ESBE. För termostatisk reglering av tappvarmvatten. Ställbart temperaturområde 38-65° C.
Nr Ansl.dim Pris
35-1220 22 mm 249:00
35-1292 15 mm 239:00

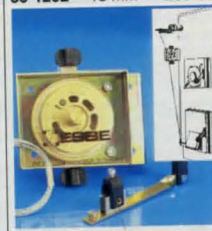

Dragluckestängare ESBE för ved- och ved-elpannor. Monteras tillsammans med befintlig dragregulator. Stängare dragluckan automatiskt när veden brunnit ut. Monteringsanvisning medföljer.
34-3101 279:00



Cirkulationspump MYSON CP-53-C. 3-hastigheter. Max tryckhöjd 5 m. 1-Fas/230V. Max ineffekt 104 W. Anslutning till pumphuset R 1 1/2". Lev. utan kopplingar.
Nr Bygghöjd Pris
34-3854 130 mm 598:00
34-3855 180 mm 598:00
Anslutningskopplingar m. avstängn. till cirkulationspumpar.
Nr Gänga Pr/st
25-1439 1 1/2" x 1" inv.gänga 59:00
25-1440 1 1/2" x 22 mm. klämka 67:00
25-1549 1 1/2" x 28 mm. klämka 79:00



Dragregulator ESBE. Avsedd för reglering av pann-temperatur vid vedeldning. Anslutningsdim.: R 3/4".
35-1219 239:00



Vattenstopparen, det optimala skyddet mot vattenskador. Passar alla disk- och tvättmaskiner. Om slangen brister eller glider av stoppas vattenflödet automatiskt. Adapter för 1/2" och 3/4" rör-gäng.
34-614 84:00



Strålsamlare m vattenspararinsats (ca.7 l/min). Passande armaturer med M22x1" utv.gång och M24x1" inv.gång.
35-1428 29:00
35-1429 16:00



Kombidusch. 115 cm lång duschslang med snabbfäste.
Nr Pr st 10 st
34-530 29:00 239:00



Elementtryck för luftning av värmeelement. Av förn. järn.
Nr Pr st 10 st
21-762 5:00 35:00



Vattenstopparen, det optimala skyddet mot vattenskador. Passar alla disk- och tvättmaskiner. Om slangen brister eller glider av stoppas vattenflödet automatiskt. Adapter för 1/2" och 3/4" rör-gäng.
34-614 84:00



Kombidusch. 115 cm lång duschslang med snabbfäste.
Nr Pr st 10 st
34-530 29:00 239:00



Ventilkägla. För kran typ R 1/2"-M 26. Pr st.
25-1041 17:00

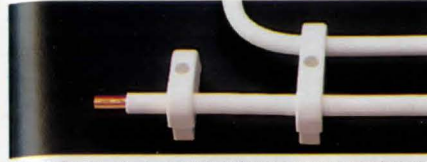

Prisolrör - tillverkade av mjukglödgade kopparrör med mantel av vit cellpolyeten. Bockas lätt för hand eller med enkla verktyg. Vid skarvning med klämringsskopplingar skall stödshylsor monteras. Diam. avser kopparrörets utvärdiga mått i mm.

Nr	Kopparrör	Mantel	Pris 5 m
49-351-5	10 x 0,8	14,8	179:00
49-352-5	12 x 1,0	17,2	209:00
49-353-5	15 x 1,0	20,6	259:00
Nr	Kopparrör	Mantel	Pris 25 m
49-351-25	10 x 0,8	14,8	749:00
49-352-25	12 x 1,0	17,2	869:00
49-353-25	15 x 1,0	20,6	1095:00

Stödshylsa för Prisolrör. OBS! stödshylsa skall användas till mjuka kopparrör. Lev. i förp. om 10 st.
Typ Passar för Pr/st
25-1053-1 10x0,8 29:00
25-1053-2 12x1,0 32:00
25-1053-3 15x1,0 36:00

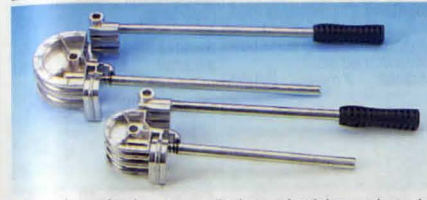

Rörbockare för koppar-, mässing-, aluminium och andra mjuka rör. Graderad 0-180°
30-5574 För rördiameter 8/10/12 mm 98:00
30-5575 För rördiameter 14/16 mm 98:00



Teflonband för gängtätning. Bredd 12 mm, längd 10 m. i plastkapsel.
Nr Pr st 10 st
26-495 7:00 49:00



Gängtätningssats med lin och 50 ml. kitt.
25-1431 36:00
Unigum gummikitt för anslutning av klossetter, avlopp m.m. Lätt att forma. Kan övermålas. Vikt 250 gram.
35-1556 33:00

Tappkulventil med slangkoppling. Ansl.gänga 1/2".
25-1484 49:00



Klämringskopplingar med 6-kantmuttrar av mässing för vatten-, olje- och gasinstallationer - ger enkla och tillförlitliga röranslutningar utan lödning eller gängning. Kopplingarna är tillverkade av avzinkningsskyddad metalllegering, typgodkänd av Statens Planverk. Arbetstryck 1,6 MPa (16 ATÖ). Arbetstemperatur max 100° C. Kopplingarna levereras komplett med klämring. Rördiameter avser utvärdigt mått i mm.

Nr	Diam.mm	Pr st
25-1045-10	10	27:00
25-1045-12	12	22:00
25-1045-15	15	24:00
25-1045-22	22	39:00

Dubbelkoppling.
Nr Diam.mm Pr st
25-1045-10 10 27:00
25-1045-12 12 22:00
25-1045-15 15 24:00
25-1045-22 22 39:00

Förkromade
25-1202-10 10 29:00
25-1202-12 12 28:00
25-1202-15 15 30:00

Vinkelkoppling.
Nr Diam.mm Pr st
25-1047-10 10 42:00
25-1047-12 12 31:00
25-1047-15 15 34:00
25-1047-22 22 59:00

Förkromade
Nr Diam.mm Pr st
25-1309-10 10 45:00
25-1309-12 12 35:00
25-1309-15 15 41:00

Utvärdig vinkelkoppling.
Nr Dim Pr st
25-1050-1 12xR15 34:00
25-1050-2 15xR15 36:00

Invändig vinkelkoppling.
Nr Dim Pr st
25-1051-1 12xR15 40:00
25-1051-2 15xR15 38:00

Invändig rak koppling.
Nr Dim. Pr st
25-1048-1 12xR15 27:00
25-1048-2 15xR15 24:00

Rörplugg.
Nr Diam.mm Pr st
25-1052-10 10 12:00
25-1052-12 12 15:00
25-1052-15 15 17:00

Utvärdig rak koppling.
Nr Dim. Pr st
25-1049-4 12xR15 21:00
25-1049-5 15xR15 22:00

Halvkoppling, förkromad
Nr Dim. Pr st
25-1200-10 10xR15 22:00
25-1200-12 12xR15 20:00
25-1200-15 15xR15 21:00

Förmsknings.
Nr Dim.mm Pr st
25-1311-3 12x10 20:00
25-1311-5 15x10 22:00
25-1311-6 15x12 22:00

Kulventil med klämringsskopplingar och vred. Förkromad. Max 120° C.
Nr Rör.dim. Pris
25-1485 12 mm 79:00
25-1486 15 mm 79:00

Slangar

Avtappningsslang av armerad PVC. Rullas ihop platt och tar därför liten plats.

Max arbetstryck 12 Bar. Invärdig diameter 25 mm.	Max arbetstryck 10 Bar. Invärdig diameter 32 mm.
49-375-5 5 m 124:00	49-376-5 5 m 129:00
49-375-10 10 m 226:00	49-376-10 10 m 235:00
49-375-25 25 m 498:00	49-376-25 25 m 524:00
Max arbetstryck 5,5 Bar. Invärdig diameter 40 mm.	Max arbetstryck 4,5 Bar. Invärdig diameter 50 mm.
49-377-5 5 m 134:00	49-378-5 5 m 139:00
49-377-10 10 m 249:00	49-378-10 10 m 259:00
49-377-25 25 m 539:00	49-378-25 25 m 559:00

Tryckslang för luft och vatten av PVC med kryssarmerad polyesterfiber. Resistent mot olja. Säkerhetsfaktor min 3:1.

Max arbetstryck 23 Bar. Invärdig diameter 6 mm.	Max arbetstryck 20 Bar. Invärdig diameter 8 mm.
49-360-5 5 m 42:00	49-361-5 5 m 46:00
49-360-10 10 m 72:00	49-361-10 10 m 79:00
49-360-25 25 m 167:00	49-361-25 25 m 185:00
49-360-50 50 m 298:00	49-361-50 50 m 349:00
Max arbetstryck 18 Bar. Invärdig diameter 10 mm.	Max arbetstryck 13 Bar. Invärdig diameter 13 mm.
49-362-5 5 m 53:00	49-363-5 5 m 61:00
49-362-10 10 m 94:00	49-363-10 10 m 113:00
49-362-25 25 m 198:00	49-363-25 25 m 239:00
49-362-50 50 m 379:00	49-363-50 50 m 459:00
Max arbetstryck 11 Bar. Invärdig diameter 20 mm.	Max arbetstryck 7 Bar. Invärdig diameter 25 mm.
49-364-5 5 m 104:00	49-365-5 5 m 159:00
49-364-10 10 m 194:00	49-365-10 10 m 289:00
49-364-25 25 m 439:00	49-365-25 25 m 669:00

Slang av transparent PVC. Oljebeständig.

Invärdig diameter 3 mm.	Invärdig diameter 4 mm.
49-366-5 5 m 13:00	49-367-5 5 m 15:00
49-366-10 10 m 21:00	49-367-10 10 m 26:00
49-366-25 25 m 47:00	49-367-25 25 m 56:00
49-366-50 50 m 76:00	49-367-50 50 m 94:00
Invärdig diameter 5 mm.	Invärdig diameter 6 mm.
49-368-5 5 m 19:00	49-369-5 5 m 23:00
49-368-10 10 m 33:00	49-369-10 10 m 39:00
49-368-25 25 m 69:00	49-369-25 25 m 79:00
49-368-50 50 m 119:00	49-369-50 50 m 139:00
Invärdig diameter 7 mm.	Invärdig diameter 8 mm.
49-370-5 5 m 33:00	49-371-5 5 m 39:00
49-370-10 10 m 56:00	49-371-10 10 m 69:00
49-370-25 25 m 169:00	49-371-25 25 m 189:00
49-370-50 50 m 298:00	49-371-50 50 m 319:00
Invärdig diameter 10 mm.	Invärdig diameter 12 mm.
49-372-5 5 m 59:00	49-373-5 5 m 74:00
49-372-10 10 m 109:00	49-373-10 10 m 129:00
49-372-25 25 m 239:00	49-373-25 25 m 289:00
49-372-50 50 m 429:00	49-373-50 50 m 519:00

Invärdig diameter 16 mm.	Tvillingsvets slang , röd/blå. Max arbetstryck 20 Bar.
49-374-5 5 m 129:00	Invärdig diameter 5 mm.
49-374-10 10 m 239:00	49-379-5 5 m 165:00
49-374-25 25 m 539:00	49-379-10 10 m 289:00
49-374-50 50 m 998:00	49-379-25 25 m 639:00
	Invärdig diameter 8 mm.
	49-380-5 5 m 184:00
	49-380-10 10 m 329:00
	49-380-25 25 m 739:00



Filterhus, för 10" filterpatroner. Ansl.gångar 1" inv. Max tryck 10 Bar.

34-3920	198:00
Filterpatroner 10" passande 34-3920.	
34-3921 Rostfritt nät, 50 micron.	78:00
34-4017 Bomullsgarn, 20 micron.	49:00
34-4018 Kol	129:00



Sugslang 1". Levereras med "fritt roterande" 1" in/utv gängad anslutning samt bottenventil med sil.

44-3042	7 meter	198:00
---------	---------	--------

Bottenventil med sil och backventil.

Nr	Inv.ansl.	Pris
34-3044	1"	39:00
34-3784	1 1/4"	98:00



Slangklämmor av galvaniserat bandstål. Diam i mm. Förpackning om 10 st.

Nr	Diam	Pris
25-661	8-14	39:00
25-662	13-20	39:00
25-660	19-28	47:00
25-664	26-38	49:00
25-665	38-50	55:00

Sugslang av PVC. Ø 40 mm.

44-3085 7 m 289:00

Sugslang av PVC. Ø 32 mm.

44-3655 7 m 239:00



Glödgade kopparrör, s.k. oljerör. 7,6 m långa i kartong. Godstjocklek 0,80 mm.

Nr	Fördiam.	Pr st
49-63	3/16"	129:00
49-64	1/4"	164:00
49-65	5/16"	198:00
49-66	3/8"	229:00

Gasolslang. Flambeständig yttergummi, flätade kordinlägg av rayon och innetub av nitrilgummi. Max arbetstryck 12 Bar. Invärdig diameter 8 mm.

49-381-5	5 m	149:00
49-381-10	10 m	265:00
49-381-25	25 m	589:00



Slangklämsortiment. Diam. 8-28 mm, totalt 15 st. Levereras i plastlåda.

25-1247	59:00
---------	-------

Pumpar



Pumpautomat med pump av kraftig plast för tystare gång och 25 l tank av hydropresstyp (ger ingen rostutfällning som är ett problem i t.ex. fritidshus där pumpen under perioder inte arbetar). Försedd med tryckströmbrytare, förinställd på 1,4 - 2,8 Bar och manometer. Max tryck 4,7 Bar. Max kapacitet 52 l/min. Max. sughöjd 7 m. Max. uppfordringshöjd 48 m. Utvärdig 1 1/4" röranslutning. Storlek 51x27x51. Vikt 15 kg. Motor 230V, in 1000W, ut 750W, strömförbrukning 4,5 A. Lev. med 2 omvandlingar till 1" utvärdig gäng och 2 niplar för 1" slang.

44-3858 1395:00

Pumpautomat med rostfritt pumphus och pump hjul. Invärdig 1" röranslutning. I övrigt lika 44-3858. Niplar och omvandlingar medföljer ej.

44-3857 1798:00

Trädgårdspump självsugande. För trädgårdsbevattning, länsumpning m.m. Max tryck 4,7 Bar. Max uppfordringshöjd 48 m. Max kapacitet 3100 l/tim. Max sughöjd 7 m. Utvärdig 1 1/4" röranslutning. Motor 230 V, in 1000W, ut 750W. Storlek 35 x 21 x 26 cm. Vikt 8 kg. Levereras med en omvandling till 1" utv. gäng och 2 niplar för 1" slang.

44-3856 995:00

Jordfelsbrytare se sid 192



Plastkopplingar till pumpar m.m.

Nr	Anslutning	Pris
35-1518	Muff 1" inv.gång x 1 1/4" inv.gång	29:00
35-1519	Muff 1 1/4" inv.gång x 1 1/4" inv.gång	29:00
35-1523	Nippel 1" utv.gång x 1" utv.gång	15:00
35-1521	Slangnippel 1" utv.gång x 1 1/4" inv.slang	21:00
35-1516	Slangnippel 1 1/4" utv.gång x 1 1/2" inv.slang	24:00
35-1517	Slangnippel 1 1/2" utv.gång x 2" inv.slang	34:00
35-1522	Vinkel 90° 1 1/4" inv.gång x 1 1/4" inv.gång	39:00
34-3043	Vinkel 90° 1" inv.gång x 1" inv.slang	29:00

Nippel med multifunktion. Omvandling 1 1/4" - 1" - 3/4" utv. gänga samt för inv. slang 1" och 3/4".

35-1520 39:00

Pump med gjutet hus av mässing. 14 mm axel, 70 mm remskiva. Passande drivrem A-profil. Kan pumpa åt båda hållen. Diam. pumphus 106 mm. Vikt 3,5 kg. Lev. med 1" slangansl.

Med 0,4 hk motor: 1400 varv/min, 2400 l/tim max kapacitet vid 1 m uppf.h., 10 m max uppfordringshöjd. Med 1,2 hk motor: 2800 varv/min, 4500 l/tim max kapacitet vid 1 m uppf.h., 30 m max uppfordringshöjd.

34-661 998:00



Fatpump av glasfiberförstärkt polypropylenplast. Avsedd för bensin, diesel, alkohol, motorolja och vatten. Kapacitet ca. 20 minutiliter. 1" slanganslutning.

40-4955 469:00

Fatpump av gjutjärn. Avsedd för hydraul och motorolja. Kapacitet ca. 20 minutiliter. 1" slanganslutning.

40-4954 359:00





Pump, bensindriven, OLEO-MAC SA 18. Lättviktsmodell med självsugande centrifugalpump av korrosionsbeständig förstärkt termoplast. Max kapacitet 9000 l/tim. Tryckhöjd max 35 m, sughöjd max 7 m. Anslutning 1" utv. gäng, 2-takts luftkyld motor. Cylindervolym 30 cc. Varvtal 7500 v/min. Mått 260x250x300 mm. Vikt 3,9 kg. Levereras med sugsil och nipplar för 1" slang. Lämplig sugslang 44-3042 (ingår ej).

44-3113 1798:00

Pump, bensindriven, OLEO-MAC SA 30. Självsugande centrifugalpump av aluminiumlegering med max kapacitet 16200 l/tim. Tryckhöjd max 30 m. Sughöjd max 7 m. Anslutning 1 1/2" inv. gäng, 2-takts luftkyld motor. Cylindervolym 48 cc. Varvtal 5500 v/min. Mått 350x280x330 mm. Vikt 8,5 kg. Lev. med sugsil och nipplar för 1 1/2" utv. gäng och slang 1 1/2".

44-3114 2295:00



44-4025

44-3253

44-3254

Dränkbara pumpar med nivåbrytare för länsumpning m.m. Ej lämpliga för avloppsvatten och saltvatten. Pumphus av slagtälig plast. Levereras med 10 m kabel för nätanledning 230V. **KILA 250/GI** med inbyggd nivåbrytare, ger möjlighet att användas i mycket mindre brunnar än med konventionell flottörbrytare. Omställbar för manuell eller automatisk drift. Sänker vattennivån till ca 10 cm (i manuell läge 2 cm) tillslag vid ca 15 cm. Pumpkapacitet vid 2 m tryckhöjd 70 l/min, vid 4 m, 50 l/min. Effekt 260 W. Storlek 19 x 25 cm. Anslutning 1" utv. gäng, nippl för 1" slang medföljer.

44-4025 898:00

KILA 600 med flottörbrytare. Pumpkapacitet vid 2 m tryckhöjd 210 l/min, vid 6 m, 110 l/min. Effekt 620 W. Storlek 17 x 28 cm. Anslutning utv. 1 1/4" gäng, nippl för 1 1/4" slang medföljer.

44-3253 1298:00

KROMA 1000 som ovan men kraftigare modell med pumphus av rostfritt stål, kan även intermittert användas i saltvatten. Sänker vattennivån till ca 20 cm, tillslag vid ca 50 cm. Pumpkapacitet vid 2 m tryckhöjd 280 l/min, vid 8 m, 160 l/min. Effekt 950 W. Storlek 18 x 39 cm. Anslutning inv. 1 1/2" gäng, nippl för 1 1/2" slang medföljer.

44-3254 2395:00



Universalpump. Kraftig självsugande konstruktion av plast med impeller av gummi. Självsörjande guldager och oljebeständiga packningar. Alla metalldelar rostskyddade. Användbar för de flesta vätskor. Axeltapp 8x30 mm. Ansl. för slangkoppling R 3/4". Sughöjd ca 3 m. Kapacitet upp till 50 l/min vid 3000 varv. Storlek 7x10x9 cm. Passar alla bormaskiner.

34-604 169:00



Vattenpump för anslutning till bormaskin. Rostfri axel 6x18 mm. Anslutning för 1/2" slang. Max kapacitet 20 l/min vid 3 000 v/min. Sughöjd ca 3 m. Självsugande. Kan gå torr i 10 sek. Storlek 75x65 x30 mm.

34-908 59:00



Pump av plast. Kapacitet 26 l/min. Med standard fatgång 58 mm och 85 cm långt sugrör. 120 cm långt böjligt utloppsrör. Kan även tjänstgöra som sughävert. Tål bensin, oljor, thinner och svaga syror.

45-15 129:00

Pump av plast. Arbetar efter hävertprincipen och kan användas för alla lättflytande vätskor. Längd 49 cm.

Nr Pr st 10 st

34-161 17:50 145:00



35-76

35-13

35-74

Länsump. Dränkbar med automatisk nivåbrytare ställbar mellan 5 och 12 cm. Kan även kopplas för kontinuerlig gång. Kapacitet ca 6000 l/tim. Max tryckhöjd 3 m. Drivspänning 10-15V/10A likström. Storlek 18x15 cm. Anslutning för 1"-slang.

35-76 725:00

Länsump, lämpad för båtar m.m. Sänkbar. Kapacitet 3500 l/tim. Tryckhöjd max 2,5 m. Strömförbrukning 12 V/8 A likström. Storlek 16x12 cm. Vikt 1,1 kg. Anslutning för 1"-slang.

35-13 295:00

Dränkbar pump. Kapacitet 1500 l/tim. Max tryckhöjd 4,5 m. Drivspänning 12V/3A likström. Storlek 11x11 cm. Anslutning för 3/4" slang.

35-74 295:00

Passande slang se sid 106



Dränkbar pump för t.ex. husvagnar. Kapacitet 7,5 l/min. Max tryckhöjd 3 m. Avsedd för 12V/1,7A likspänning. Mått 50x90 mm. 10 mm slanganslutning.

35-73 110:00



Pump, helt av plast med handpumpblåsa och 2 m lång sugslang.

Nr Pr st 10 st

34-308 16:00 125:00



Kolvpump. Stabilt utförd i metall med standard fatgång 58 mm. 5/8" in- och utlopp. 100 cm sugrör av styv plast och 100 cm böjligt utloppsrör med munstycke. En mångsidigt användbar pump för bensin, tunnflytande oljor, m.m. Pumphusets dim. 6x12 cm. Kapacitet: 12 l/min.

45-10 198:00

KÖP INFORMATION SE SIDAN 349



Oljelänsump för bilen, båten och andra motorer. Klarar oljebytet utan att öppna bottenpluggen.

35-1166 179:00



Nivåvakt för kontroll av vätskor. Kan användas för såväl stigande som sjunkande nivåer. Data: 250V/1A res. last. 250V/0,3A induktiv last. För större belastning skall mellanrelä eller kontaktor användas. Längd 80 mm.

22-1683 142:00



Nivåvakt för vertikal montering. Med tungelementrelä för 120 VAC/1A (100 VDC). Flottören kan vändas för omvänd funktion slutning/brytning. Monteras i 16 mm hål, montage djup 56 mm.

22-3391 142:00



Länsump med nivåvakt. 23 l/min. Monterad på rostfri platta. Lev. med 1 meter kabel. Pumpens höjd 90 mm, total längd 235 mm. Slangdiameter 19 mm.

35-1361 425:00

Nivåvakt 6-24 Volt (kvicksilverfri). Max belastning vid 12 VDC, 15 A. Storlek 55x105 mm.

25-1362 165:00

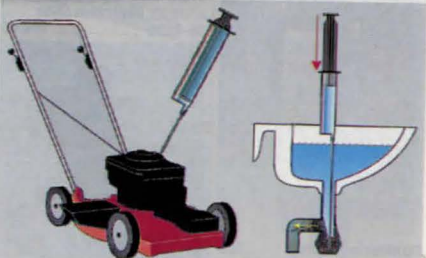

Stopp- och oljefixaren är ett nytt verktyg som lämpar sig till många saker, bl.a. rensning av vattenlås i handfat och diskbänkar, byte av olja i t.ex. gräsklippare, snäckväxlar m.m. Verktyget är tillverkat i miljövänlig plast som tål upp till 80°C. Volym 3 dl. Levereras med två munstycken 6 och 8 mm.

34-3814 89:00



Bygellås BASTA Safe XL. Ett lås godkänt av Stöldskydds-föreningen, med ett av marknadens bästa monteringsbe- slag. Låset finns i två bygellängder. Lev. med 2 st nycklar.
 35-1513 Kort bygel (240 mm) 198:00
 35-1514 Lång bygel (320 mm) 229:00



Cykel- och mopedlås med hållare. Bygelns inermått: höjd 215 mm, bredd 105 mm, godstjocklek: 13 mm av hårdat stål.
 35-1359 159:00



Punkteringsspray. Tätar och pumpar ett cykeldäck på några sekunder. Innehåller 75 ml.
 25-1411 34:00
Punkteringsspray för Mountain-bike. Innehåller 100 ml.
 25-1412 49:00



Cykelås av wiretyp med hållare för montering på ramen. Wirelängd 1,8 meter. Levereras med 2 st nycklar.
 35-1563 98:00



Cykelhastighetsmätare med LCD-display. Visar hastighet, total vägsträcka och har tripmätare. Enkel montering, passar hjul upp till en radie av 475 mm.
 35-1458 89:00



Cykel dator med LCD-display. Passar alla hjul från 64 till 255 cm omkrets. Visar hastigheten med siffror, men även grafitiskt (max 99,9 km/tim. med siffror och 60 km/tim. grafitiskt). Vägmatrare max 9999,9 km, medelhastighet max 99,9 km/tim, maxhastighet 99,9 km. samt trippmätning max 99,9 km. Tidtagning max 9,59,59 tim. Datorn kan användas i temp. från 0° till + 55° C. Enkel montering och demonter. Drivs med ett 3 V batteri, CR2032 (medföljer). Storl. 60x45x20 mm. Häftig extrautrustning på ladbilar.
 35-1126 198:00



Cykelhållare för dragkrok (50 mm kula). Snabb montering och demontering utan verktyg. Transporterar 2 cyklar, lätt att fälla ihop, tar liten plats i bagageutrymme.
 45-1473 229:00
Bakjusramp till Cykelhållare 45-1473. Med denna ramp möjliggör man låsning av cyklarna på hållare, samtidigt som man får bilens bakljusfunktioner flyttade bakom cyklarna.
 35-1222 350:00
Husvagnstilläts. Försedd med 50 mm kula, vilket gör att den även passar till andra fabrikat av cykelhållare. Galvaniserad.
 45-1475 198:00



Cykel däck. Måtten anger bredd och innerdiameter.

Nr	Tum	mm	Pris
45-1075	28 x 1 5/8 x 1 1/2	44-635	39:00
45-1076	28 x 1 5/8 x 1 3/8	37-622	39:00
45-1077	28 x 1 1/4	32-622	39:00
45-1595	28 x 1,75	47-622	39:00
45-1079	27 x 1 x 1 1/4	32-630	39:00
45-1080	27 x 1 1/2	40-609	39:00
45-1312	26 x 1 1/2	40-584	39:00
45-1365	26 x 1 3/8 x 1 1/2	37-584	39:00
45-1594	26 x 1 5/8 x 1 1/2	44-584	39:00
45-1115	26 x 1,75 x 2 MTB	47-559	49:00
45-1366	26 x 1,90 MTB	50-559	49:00
45-1116	26 x 2 MTB	54/57-559	49:00
45-1117	24 x 1,75 MTB	47-507	49:00
45-1084	20 x 2,125 BMX	57-406	39:00
45-1083	20 x 1,75 BMX	47-406	39:00
45-1593	16 x 1,75	47-305	29:00
45-1367	12 x 1/2	62-203	29:00
Slang Passar däck mm			
35-1086	44-635, 40-635, 37-685	19:50	
35-1087	32-630, 32-622, 37-622	19:50	
35-1569	47-622	19:50	
35-1091	40-609, 37-609	19:50	
35-1314	40-584, 37-590, 44-584, 37-584	19:50	
35-1373	47-559, 50-559, 52-559	19:50	
35-1118	54-559, 57-559	19:50	
35-1119	47-507, 50-507	19:50	
35-1093	57-406, 54-400	19:50	
35-1092	47-406	19:50	
35-1565	47-305	16:50	
35-1374	62-203	16:50	



Bagagestroppar (5 st av samma längd).
 Nr Längd Pris
 35-1221 45 cm 19:00
 35-1222 75 cm 22:00
 35-1223 100 cm 26:00



Reparationsatts med 7 st självvulkaniserande lappar, en tub vulkösning, en metall-rasp samt 2 st ventilgummin.
 Nr Pr st 10 st
 25-1156 10:00 85:00
Reparationsatts lika föregående, men med större lappar samt en bilventil i stället för ventilgummi.
 Nr Pr st 10 st
 25-1157 12:50 99:00



Fotpump med dubbla cylindrar för hög kapacitet samt munstycken för pumpning av gummibåtar, fotbollar m.m.
 35-71 129:00
Fotpump lika föregående men med en cylinder av metall. Pumpcylinder 50x100 mm. Med tryckmätare och backventil.
 35-67 59:00



Cykel pump av plast. Längd 38 cm.
 35-49 19:00



Cykel pump. dubbelverkande. Pumpar ett normalt cykeldäck på en halv minut. Passar de flesta ventiler, också för fotbollar och bilar. Längd: 198 mm, ø 28 mm, vikt 70 g. Svensk tillverkning.
 35-1313 48:00



Cykel pump av stålror 38 mm diam. Längd 54 cm. Med snabbkoppling 25-43.
 35-42 49:00

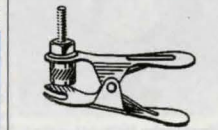

Snabbkoppling för cykel-fotopump. Kraftig fjäder. Längd 7 cm.
 Nr Pr st 10 st
 25-43 16:00 98:00



Pumpnippel för bil- och cykelventiler.
 25-879 19:00



Blixtventil. Ventilinsats som passar cykelventiler. Lättare pumpning. Absolut tätning. 2 st per förp. Inkl. muttrar.
 Nr Pr förp. 5 förp.
 25-468 9:00 36:00

KÖPINFORMATION
 SE SIDAN 349



Kabelsats för MC. Universal. Innehåller gas-, kopplings- och bromskabel samt nipplar. 35-1589 69:00
Kabelsats för moped. Universal. Innehåller gas-, kopplings- och bromskabel samt nipplar. 35-1590 59:00

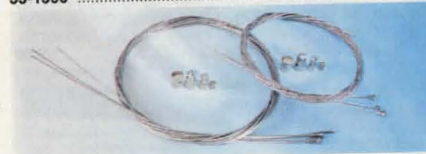

Wiresats för MC. Universal. Innehåller gas-, kopplings- och bromswire samt nipplar. 35-1591 39:00
Wiresats för moped. Universal. Innehåller gas-, kopplings- och bromswire samt nipplar. 35-1592 32:00

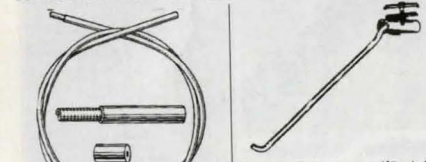

Bowdenkabel, ytterspiral för ställina. Extra böjlig. Överklädd i svart eller aluminiumgrå färg. **Ange färg.**
 Nr För lina Pr m
 49-281 1,25 mm 7:50
 49-282 2,0 mm 8:00
Ställina för bowdenkabel.
 Nr Grovlek Pr m
 49-279 1,25 mm 6:00
 49-280 2,0 mm 6:50
Ändhylsa för bowdenkabel. Förnäcklad.
 Nr inv. diam. 10 st.
 25-264-5 5 mm. 15:00
 25-264-6 6 mm. 15:00
Cykelstöd Av elförzinkat stål, enbent med inpackad fjädermekanik. Dim. 26-28 tums hjul. Längd 30 cm. 31-1400 49:00
Ringklocka för cykel. 35-1357 15:00



Cykelpackficka. Svart plastbelagd kraftig väv. Inuti finns en plastbox som ger god stadga. Fästes på pakethållaren med krokar och kraftig spiralfjäder. Storlek: 40x35x13 cm. 45-1316 198:00
Cykelpackväska lika ovan. Storlek 35x29x10 cm. 45-1370 179:00



Cykelbelysning, laddningsbart. Sättes direkt i ett 230 V vägguttag. Kan ej överladdas. Läsbar hållare på cykel. Skötlät, användbar som ficklampa. Levereras med bakykta. Godkänd av TSV samt Semko. Svensk tillverkning. 35-1414 398:00



Godkända enligt TSV's högt ställda krav.
Cykelbelysning. Drivs med 2 st R14 batterier (medföljer). 35-1067-2 Vit 39:00
 35-1067-3 Röd 39:00
Hållare till ovan. 35-1068-1 Fram 18:00
 35-1068-2 Bak 18:00
 35-747 39:00



Reflexbälte med inbyggd High-tech lampa. Justerbar längd från 65 cm till 110 cm. Drivs med 2 st R6-batterier (medföljer ej). Drifttid: 30-50 timmar. Denna typ av reflex syns på över 300 meters avstånd. 35-1564 198:00
Blinkreflex med clips för enkel fästsättning på klädesplagg m.m. Reflexglas i plast med blinkande lysdiod. Två batterier (typ SR 44) medföljer. Diam. 54 mm, tjocklek 14 mm. 35-1602 19:50



Universal cykelolja. Används där mycket höga krav ställs. Unik smörj- och penetreringsförmåga. Rostskyddande. 150 ml sprayburk. 35-1297 34:00
Nyckelhållare, med 50 cm självupprullande lina. Fästes i byxlinningen eller på bälte. 24-1225 72:00



Cykelverktyg. Innehåll: 3 st däcksavtagare, en ekernyckel, 3 st sexkantsnycklar 4,5 och 6 mm, 2 st konspännare, en universalnyckel 8x16 mm. Samt en kombinerad kryss- och spårmejsel. 30-2648 69:00



Universalverktyg för 2, 4, 5 och 6 mm invändig 6-kant skruv, Phillips nr 1, spårmejsel, 8, 9 och 10 mm mutter samt tre olika ekermuttrar. Längd ihopfald 95 mm. 30-5660 78:00



Tandstiftsnyckel med ställbar spärr och ledad 21 cm långt handtag. Två hylsor 16 och 21 mm samt förlängning. 30-1030 ... 49:00



Avdragare för Shimano flerdelade frigångskransar, äldre modell. Diam. 20 mm. 30-5661 43:00
Avdragare för Shimano flerdelade frigångskransar, nytt utförande med snedställda kuggar. Diam. 23 mm. 30-5662 48:00



Kedjebrytare för demontering/montering av stift i cykelkedjor. Justerbar för olika kedjetyper. 30-5664 59:00



Kuggkransnyckel för demontering av kuggkrans (frigångskrans). Totallängd 30 cm. Längd kedja 22 cm. 30-5655 44:00



Ekernyckel, 6 olika dim. 20-2630 18:00



Däckavtagare av armerad konstfiber. Sats om tre st. 30-5663 24:00
Styriagnyckel 36/40 och 30/32 mm. Längd 28 cm. 30-5743 69:00



Korsnyckel m. hylsor 17, 19, 21 och 22 mm. Passar till fölmuttrarna på de flesta bilar. Ett umbärligt verktyg vid hjulbyte. Nyckellängd 38 cm. 30-6117 29:50

Tändstiftsnyckel med kulle och 17 cm långt plastisolerat T-handtag. Nr Gripvidd
 25-442 21 mm 19:50
 25-443 16 mm 19:50



Fjäderspännare kraftigt utförande med dubbla klor. Längd 250 mm. (2 st erfodras). Pris/st. 30-5509 69:00

Avdragare för skivbromsbelägg Glidhammare för enkel demontering av skivbromsbelägg. Längd 265 mm. Vikt 950 g. 30-5510 99:00

Skivbromsverktyg för främre bromsbelägg, SAAB 99 och 900. 30-5511 19:50



Cykelborste för rengöring av nav, kedjor och dyl. Längd 31 cm. 25-34 Stålborst 10:00
 25-37 Tagel 14:00



Spindelavsdragare dim. 17 mm. max gripvidd 50 mm. 30-5512 49:00



Tryckplatta av plast, speciellt formad för pallbockar. Motverkar trycksador på bilens underrede m.m. 2/p. 30-5272 45:00



Tryckplatta "Jack Pad" förhindrar trycksador vid lyft eller uppallning på profiler eller omtåliga ytor. Passar både domkrafter och pallbockar. Mått 100x30 mm. 30-3473 79:00



Bilden visar 40-5709 med hjul/handtagssats 30-5387 monterad

Högtryckstvätt Jetpower 170. Levereras med 6 m tryckslang, turbolans (roterande munstycke som förhöjer tvättteffekten) samt skummunestycke med 0,5 l kemikaliebehållare. Pumstryck 100 bar, munstyckstryck 170 bar. Vattenmängd 8 l/min, motor 230 V 1,8 kW, vikt 12 kg.

40-5709 **1498:00**
Hjul/handtagssats till 40-5270 och 40-5709.

30-5387 **149:00**

Högtryckstvätt LW3000. Praktisk modell med hjul och teleskophandtag. Max tryck 120 bar. Max vattenmängd 8 l/min. Försedd med manometer, tryckregulator och inbyggd tank med ejektor för rengöring med kemikalier. Levereras med 8 m tryckslang och en lans som har munstycke med inställbar spridningsvinkel och reglering av hög- eller lågtryck. Motor 2,2 kW, 230 V. Storlek 54x31x33 cm. Vikt 17,5 kg.

40-5389 **2295:00**

Högtryckstvätt LWX1500T. Kraftig modell med max. 150 bar tryck. Max. vattenmängd 9 l/min. Försedd med manometer, tryckregulator, inbyggd kemtank med ejektor. Levereras med 8 m tryckslang och en lans som har högtrycksmunstycke med inställbar spridningsvinkel. Motor 3,9 kW, 400V 3-fas. Storlek 57x40x47 cm.

40-5390 **4695:00**



Pallbock av svensk tillv. Godkänd enl. ASS normer för 1,5 ton belastning. Högsta höjd 450 mm, lägsta höjd 300 mm. Vikt 2,7 kg.

40-3472 Pr st. **59:00**

Garagedomkraft 2 ton. Kraftig konstruktion med lägsta höjd 135 mm, högsta höjd 385 mm. Längd 534 mm, vikt 12 kg.

40-4726 **269:00**

Hydrauliska domkrafter. Stabilt utförande med trapsgångad ställskruv och överbelastningsskydd. Levereras med pumpspak. Godkänd enl. TUV.

	Lägsta-/högsta			
30-6137	2 ton	181/297 mm	2,9 kg	89:00
30-6138	3 ton	194/312 mm	3,6 kg	129:00
30-6139	5 ton	216/343 mm	4,8 kg	169:00
30-6140	8 ton	230/377 mm	6,3 kg	239:00
40-6141	12 ton	230/385 mm	8,0 kg	279:00
40-6142	20 ton	242/392 mm	11,5 kg	579:00

Tillbehörsats för högtryckstvätt. Innehåller: vätsandblåser, roterande borste, skummunestycke med 0,5 l kemikaliebehållare, rörensningmunestycke med 4 m slang och 4 adapters för anpassning till olika tvättar.

40-5391 **598:00**

Undersopningsmunestycke Passande Jetpower 170 och LW3000.

40-3995 **239:00**

Rengöringsmedel. Lensitil universal, skummande. Levereras i 5 l plastdunk.

45-1290 **59:00**



Verkstadsran, hydraulisk med utdragbar förlängningsarm. Hopfällbara ben gör att den tar liten plats vid förvaring eller transport. Armlängd/lyftkapacitet: 1000 mm/500 kg, 1100 mm/400 kg, 1200 mm/300 kg och 1300 mm/200 kg. Stativets längd utfällt 1430 mm, bredd 920 mm, höjd 1520 mm.

40-4116 **3995:00**



Uppkörningsramp för personbilar. Mått 780x175x200 mm. Tillåten last/ramppar-tjänstevikt 2 ton. Pr st.

30-6099 **98:00**



Kombispännare för användning som lastspännare, vinsch och lyftverktyg. För bilägare, skoteråkare, montörer, jägare etc. Lastspännare surringsstyrka 3000 kg. Vinsch med backningmekanism och friktionsbroms. Draglängd = bandlängd. Dragförmåga: 400-500 kg enkelt band (se brytblock). Utväxling 8:1. Lyftverktyg med back- och bromslunktion. Lyfthöjd = bandlängd. Godkänd för 200 kg last. Levereras med 4,5 m band. Vikt 1,4 kg. Bruksanvisning medföljer.

30-6050 **349:00**

Tillbehör till kombispännare 30-6050

Brytblock. För dubbla drag- och lyftförmåga. 0,5 m band med krok. Brottlast 2500 Kg.

30-6051 **89:00**

Band med krok bredd 35 mm. Brottlast 2500 Kg.

30-6048 Längd 4,5 m **68:00**

30-6049 Längd 10 m **109:00**



Lastspännare med surringsstyrka 4000 kg. Kraftig vinsch och 35 mm band, längd 0,5 + 4,5 m med krok.

30-3955 **149:00**

Lastspännare lika ovan men kraftigare utförande med 50 mm band, längd 0,5 + 9,5 m med krok. Surringsstyrka 8000 kg.

30-3956 **249:00**



Lastspännare. Säkrar och läser snabbt din last. Polyesterband 0,5+4,5 m med krokar. Bredd 25 mm. Surringsstyrka 700 kg.

30-2690 **39:00**

Lastspännare lika ovan men kraftigare utförande med surringsstyrka 2000 kg och extra surringsringar.

30-3745 **69:00**



Montörvagn av plast med 4 hjul. Storlek 100 x 51 cm.

40-5666 **198:00**



Lyftblock i mycket kraftigt utförande. Lättdragen kedja. Helt inkapslad broms och växelhus. Vridbara krokar. Max. belastning 1000 kg. Lyfthöjd 2,5 m. Minsta krokavstånd 325 mm. Vikt 13,5 kg. Godk. enl. ASS anvisningar.

40-3567 **995:00**



Rundsling klädd. Säkerhetsfaktor vid 1000 kg 8:1, alla övriga 6:1. Svensk tillverkning. O=omkrets i meter.

Spännrem med kraftigt lås. Bandbredd 25 mm.

Nr	Last, kg	O	Pr st	Nr	Längd	Pris
30-3576-1	1000	1	55:00	35-1281	0,5 m	12:00
30-3576-2	1000	2	79:00	35-1282	1,5 m	14:00
30-3576-3	2000	3	110:00	35-1283	3,5 m	19:00
30-3576-4	2000	5	179:00			



Nr	Modell	Längd	Pr 5 st
30-6128	oval	260 mm	28:00
30-6129	stege	260 mm	28:00
30-6130	T-stege	160 mm	32:00
30-6131	T-stege	260 mm	34:00
30-6132	T-stropp	150 mm	32:00
30-6133	T-stropp	250 mm	34:00
30-6134	Combi	380 mm	34:00

Fästrem för montering av stropp i oljett. 10 fp.

20-3812 **29:00**

Fästknopp inkl. skruv. 10 st/förp.

20-3811 **19:50**



Lev. utan nylonband med krok

Vinschar av stålplåt med reduktionsväxel och spärr. 40-4756 med broms, 40-4757 med broms och två utväxlingar. Endast för rullande last, ej lyft.

Nr	Dragkraft	Utväxling	Pris
30-3601	360 kg	3,2:1	139:00
30-3602	540 kg	4,1:1	189:00
40-4756	635 kg	4,1:1	229:00
40-4757	1135 kg	12,2:1/4,1:1	398:00

Nylonband med krok.

Nr	Längd	Passande	Pris
30-4758	6,0 m	40-4756	98:00
30-4759	7,5 m	40-4757	249:00



Dragblock. Förstärkt modell av 4 mm stålplåt med dubbla kuggkransar med spärr. 5 mm ställina med smidda stälkrokar. Drar upp till 1800 kg. Minsta krokavstånd 50 cm, största 230 cm. Vikt 4 kg. Endast för rullande last, ej lyft.

40-4450 198:00
 Dragblock i mycket kraftigt utförande av 6 mm stålplåt för upp till 3600 kg dragkraft. Dubbla kuggkransar med spärr. 6 mm ställina med smidda krokar. Minsta krokavstånd 53 cm, största 330 cm. Vikt 7 kg. Endast för rullande last, ej lyft.
 40-4451 389:00



Vinschar av stålplåt med reduktionsväxel och spärr. De två största med flyttbara handtag och två utväxlingar. Original "Dutton" USA. Endast för rullande last, ej lyft.

Nr	Dragkraft	Utväxling	Pris
30-3061	360 kg	3,2:1	239:00
40-3062	640 kg	4,5:1	379:00
40-3063	770 kg	10,5:1/5:1	598:00
40-3064	1140 kg	17:1/5:1	798:00

Wire med monterad krok. Längd 10 m.

Nr	Diam.	Brottlast	Pr/st
30-5812-5	5 mm	800 kg	129:00
30-5812-6	6 mm	1600 kg	139:00



Elvinsch 12 V WARN A2000 kraftig modell med styrgrind. Lämplig för montering på 4-hjuliga terrängmotorcyklar eller universell användning. Löst reglage för montering på lämplig plats. Koppling ger möjlighet att frikoppla och dra ut wiren för hand. Arbetslast 907 kg enkel lina. 15 m stålwire diam 5 mm. Hastighet / strömförbrukning obelastad 7,1 m/min / 15 A, fullast 2,1 m/min / 145 A. Mått 33 x 12 x 12 cm. Vikt 11 kg. Levereras med överbelastningsskydd.

40-5694 3395:00



Elvinsch 12 V WARN U1000 kraftig modell med reglage monterat på winschen. Arbetslast 454 kg enkel lina. 9 m stålwire diam. 5 mm. Hastighet/strömförbrukning obelastad 9 m/min / 20 A, fullast 6 m/min / 280 A. Mått 33 x 14 x 14 cm. Vikt 7,5 kg. Levereras med överbelastningsskydd.

40-5693 2395:00

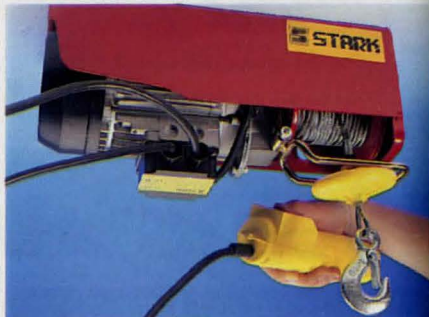

Elvinsch 100 kg kraftigt utförande för lyft och drag. Fäste för montering på rör 50 mm diam. eller fyrkant profil 45 x 45 mm. Manövrering via manöverhandtag med 1,8 m sladd. Automatiskt stopp vid helt indragen lina. Levereras med 11 m 2,5 mm wire, brytblock och anslutningsladd med stickpropp. Med enkel lina lyftes max 100 kg upp till 10 m, hastighet 9 m/min. Med dubbel lina lyftes max 200 kg upp till 5 m, hastighet 4,5 m/min. Motor 230V/430W. Mått 366x155x200 mm. Vikt 10 kg.

40-5608 1385:00
 Elvinsch 200 kg lika ovanstående men med 13 m 3,6 mm wire. Med enkel lina lyftes max 200 kg upp till 12 m, hastighet 12 m/min. Med dubbel lina lyftes max 400 kg upp till 6 m, hastighet 6 m/min. Motor 230V/880W. Storlek 400x170x260 mm. Vikt 16,5 kg.

40-5609 2398:00

12 mm proppar



22-3403

Paneluttag, för montering i panel max 9 mm tjocklek, häldiam. 19 mm. Försedd med gummilock. 6-24 V/16 A.

Nr Pr st 10 st
 22-84 32:00 280:00

Paneluttag, levereras utan gummilock.

22-83 24:00 190:00

Paneluttag, för utpannigande montering. Storl. 55x31 mm. Höjd 31 mm.

22-3403 36:00



22-82

Stickpropp passande paneluttag. 6-24 Volt max 16 Amp.

Nr Pr st 10 st
 22-82 12:00 98:00

Sladduttag passande stickpropp 22-82.

22-76 29:00



Handlampa med lysrör i slägtligt plaströr. Längd 50 cm, diam. 3,5 cm, vikt 385 g.

5 meter kabel försedd med kontakt för cigarettändaruttaget. 12V/10W.

35-1425 119:00

Reservlysör till 35-1425.

35-1426 18:50

21 mm proppar (standard)



Svagströmsutrustning för båt, husvagn, husbil m.m. Max 16 A. Metalldelar av mässing = rostfritt.

Uttag för infällning med tätslutande gummilock. 2-polig med flatstiftanslutning.

25-394 34:00

Uttag för utpannigande montering, i övrigt lika ovanstående.

25-395 49:00

Stickpropp för ovanstående uttag, passar även vanliga cigarettändaruttag. Lödfrä anslutning med skruvar.

25-396 21:50



Stickpropp för cigarettändaruttag med plats för glödsäkring 6x32 mm (medföljer ej). Max 10 A.

25-1332 9:00



Cigarettändare för bilar. Komplet med tändare och paneluttag för montering i 23 mm. hål. Med sladd. Endast för 12 V.

25-884 29:00



Universal-stickpropp som passar både cigarettändaruttag och uttag typ 22-84. Med plats för säkring 6x32 mm (medföljer). Max 10 A.

25-1315 49:00



Sökarljus med 12V halogen H3 lampa. Ljusöppning 10 cm. Strömbrytare. 3,5 m spiralsladd med propp för cigarettändaruttag.

35-429 99:00



Kartlampa för montering i bil, båt eller husvagn. Med 36 cm lång mattsvart spiralar. 12 V.

35-897 169:00

Kartlampa lika 35-897 men med propp för anslutning till cigarettändaruttag.

35-898 98:00



Förlängningskabel 2,3 m med en hankontakt och en honkontakt för cigarettändaruttag. Max 10 A.

35-415 34:00

Förgrening 20 cm, med en hankontakt och två honkontakter för cig. tändaruttag. Max 10 A.

35-416 26:00

Batterisladd, längd 60 cm med 2 st batteriklammor och en honkontakt för cigarettändaruttag. Max 10 A.

25-575 22:00



Universal-stickpropp som passar alla norm-uttag. 16 A.

25-78 25:00

Universal-stickpropp med inbyggd 8 A säkring.

25-79 26:50

Extra kupébelysning. Passar cig. tändaruttag, 12 V.

35-1208 18:00



Lysrörsarmaturer för husvagn, båt, sommarstuga m.m. För 12 V batteridrift. Låg strömförbrukning.

Lysrörsarmatur, med 1 st 8 W lysrör. Vippströmbrytare. Storlek 368x65x40 mm.
35-936 89:00

Lysrörsarmatur, med 1 st 8 W lysrör. Snörströmbrytare. Storlek 380x60x40 mm.
35-1181 110:00

Lysrörsarmatur, med 2 st 8 W lysrör. Strömbrytare för tändning av ett eller två rör. Storlek 360x55x45 mm.
35-1408 119:00

Reservlysror passande ovanstående armaturer.
35-905 19:00



Kompressor med inbyggd tryckmätare för pumpning av bildäck etc. Munstycke för gummibåtar, luftmadrasser och fotboll medföljer. Med 3,5 m kabel för 12 V cig.tändaruttag. Max tryck 14 kg/cm².

35-550 199:00



Lufttryckmätare för ringtryck 0,5x3,5 kg/cm². Helt av förkromad metall och med fodral i konstläder.
25-797 48:50



Släpvagnskoppling av plast. 7-polig.
35-413 Propp 15:00
35-412 Uttag 15:00



Släpvagnskoppling av lättmetall. Uttagets lock fungerar även som låsbygel. 7-polig.
25-615 Propp 19:50
25-614 Uttag 21:00

KÖPINFORMATION
SE SIDAN 349



Armatur i plast för bilen, båten och husvagnen m.m. Levereras med 12V/5W spol-lampa, sockel S8,5 (11x39 mm.). Inbyggd strömbrytare. Storlek 85x30x25 mm.
35-1101 18:00



Tändningslås med fyra lägen: 1-0-2-start, sista läget är återfjädrande. 15 A. Universalutförande med 5-polsanslutning, lev. med 2 nycklar. Monteras i panel upp till 15 mm. tjocklek, håldiam. 19 mm.
25-534 85:00

Säkerhetslås. Strömbrytare (enpolig växling) med nyckeln uttagbar i både till och frånläge. 3-polsanslutning och 2 nycklar. 15 A. Monteras i panel upp till 15 mm tjocklek, håldiameter 19 mm.
25-536 79:00

Tändningslås med två lägen 0-1, 3-polsanslutning, lev. med 2 nycklar. 15 A. Monteras i panel upp till 15 mm tjocklek, håldiam 19 mm.
25-402 79:00

Tändningslås med tre lägen 1-0-2, 4-polsanslutning, lev. med 2 nycklar. 15 A. Monteras i panel upp till 15 mm tjocklek, håldiam 19 mm.
25-397 79:00



Bilrelä för extraljus, signalhorn m.m. 12 V - max 30 A. 24 V - max 20 A.
Nr Typ/volt st 10st
35-1140 enkel/12 28:00 230:00
35-1141 enkel/24 28:00 230:00
35-1142 växl.12 30:00 250:00
35-1143 växl.24 34:00 290:00



Tändkabel för bilar och MC. 30-trådig kopparledare med plastisolerang. Ytterdiam. 7 mm. Svart.
Nr 5 m 10 m 25 m
49-94-1 42:00 77:00 172:00



Tändkabelmuff av gummi.
25-314 10 st 24:50
Kabelsko för tändkabelns spolända.
15-158 10 st 19:50



Provlampa, för bilreparationer. Består av en glödlampa för 6-24 V i förr. hylsa med sladd att ansluta till godset och en nålvass spets att bl.a. sticka genom kabelisolerangen för att söka ledningsfel.
25-12 29:00



Kabelskosortiment innehållande div. kabelkor, påskjuts-kontakter, buntband, krympslang, el-tape, kabel, kabelskottång, polborste, 2 st skruvmejslar, 2 st 0,7 m kablar med krokdiklämmor i ändarna, en enkel spänningsprovare 12 V, 5 st 1 A säkringar 6x32 mm samt div. genomföringsbussningar. Allt förpackat i praktisk dubbelsidig plastlåda med genomskinliga lock.
35-1446 149:00



Roterande varningsljus med flexibel stängfäste. Den nedre delen av varningsljuset viker sig vid ev. påkörning eller slag. Slagtälig kåpa i polykarbonat. E-godkänd. Levereras med 55 Watts H1 halogenlampa.
35-1526-12 12 volt 360:00
35-1526-24 24 volt 380:00

Roterande varningsljus lika ovanstående men magnet och sugkoppsfäste. Lev. med kabel och stickpropp passande för cigarettändaruttag.
35-1527-12 12 volt 360:00
35-1527-24 24 volt 380:00

Fäste för stolpmontage till 35-1526. Försedd med gummitätning och anslutningskontakt (flattstift).
35-1528 60:00



Bromsljus, universalmodell som passar till de flesta bilmärken och typer. E-godkänd. Fyra glassockellampor 12V/5W ingår. Självhäftande montering på bakrutan med lutning från 25-75 grader. Storlek 180x90 mm.
35-1406 139:00

Gör själv egna reflexer!

Reflexfilm "Scotchlite" självhäftande. I klippark storlek 20x30 cm. Lätt att klippa till önskade figurer eller bokstäver. Vit eller röd. Ange färg
25-230 44:00

35-1237 98:00
35-1238 till blinkersarm 17:50



OBS! Samtliga lyktor är i plast, godkända och E-märkta. Pris pr/st.

Baklykta för husvagn och lastbil. Bromsljus, bakljus och blinkers. Lev. utan glödlampor (1 st BA15S 10W och 2 st BA15S 21W). Storlek 320x125x62 mm.
35-651 149:00

Positionsljus. Lev. utan glödlampa (1 st SV8,5). Storlek 78x43 mm. Ange rött, vitt eller orange plastglas.
35-648 49:00

Sidomarkeringslykta med orangefärgat eller vitt glas och reflex. Lev. utan glödlampa (1 st SV8,5). Storlek 110x41x30 mm. Ange färg.
35-647 34:00

Baklykta med bakljus/bromsljus och blinkers. Lev. utan glödlampor (1 st BA15s 10W och 1 st BAY15d 5/21W). Storlek 170x65x60 mm.
35-1318 69:00



Blinkersarm av gummi. Kompletterat med kabel och lamphållare. Sockel Ba15s. Levereras utan glödlampa. Längd 20 cm.
35-1237 98:00
35-1238 till blinkersarm 17:50

Baklykta för bilar och släpvagnar. Ena halvan röd för bak- och stoppljus, andra halvan orange för blinkers. Med vit avskärmbar nummerbelysning. Lev. utan glödlampor (1 st BA15s 10W och 1 st BAY15d 5/21W). Storlek 100x94x43 mm.
35-649 49:00

Baklykta för husvagn m.m. Rött bakljus med vit nedåtriktad avskärmbar nummerbelysning åt sidan, rött stoppljus samt orange blinkljus. Levereras utan glödlampor (1 st BA15s 5W och 2 st BA15s 21W). Storlek 230x84x33 mm.
35-650 98:00

Nummerplåtsbelysning. Lev. utan glödlampa (1 st BA15s 5W). Storlek 110x58x53 mm.
35-1320 35:00

Baklykta för bil och släpvagn. Bak-, bromsljus och blinkersfunktion, med eller utan nummerkylbelysning. Glasst fästes med snäpplås, inga skruvar, lätt att byta lampor. Lev. utan glödlampor (2 st BA15s 21W, 1 st BA15s 10W). Storl. 101x98x55 mm.
35-1107 50:00

Baklykta för inbyggd i bil, husvagn mm. Bak/broms/backljus och blinkers. Avrundad blinkersglas som även syns från sidan. Passar både höger och vänster sida. Lev. med 12V lampor (3 st BA15s 21W, 1 st BA15s 10W). Yttermått 380x130 mm. Monteringsmått 360x111 mm.
35-1108 144:00

Nummerplåtsbelysning. Lev. utan glödlampa (1 st SV8,5). Storl. 80x30x30 mm.
35-1319 32:00



Reflexer av kraftig plast. Godkända (E-märkta). Finns i färgerna klar, röd eller orange. Ange färg.

Rund, storl. ø 67 mm, tjocklek 7 mm. Håldiam 6 mm.
25-1130 8:50

Rektangulär, storl. 90x40x5 mm. Håldiam. 4 mm.
25-1131 8:50

Batteri R6 32-3718
4-pack 12:50



Kabelskotång för isolerade kabelskor 0,75-6 mm². Med utväxling och inbyggd returspår som garanterar att pressningen fullföljs.
30-5145 198:00



Kabelskotång, kombinerad för både isolerade och oisolerade kabelskor från 1,5-6 mm². Kabelskalare 0,75-6 mm² och gängad bultklippare M2,6, M3, M3,5, M4 och M5. Längd 22 cm.
20-751 24:00

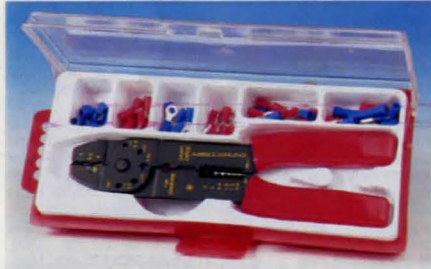

Kabelskotång med 34 st lödfria kabelskor i fackindelat plastlåda med mätten 250x115x38 mm.
30-716 49:00



Kabelskosortiment i praktisk plastlåda med 175 st kabelskor, fördelade på 18 st olika typer.
35-1246 59:00



Kabelskosats med ca. 320 st flatstift, flatstiftshylsor, 3-vägsskarvar, gaffel- och rundstift, ringkabelskor samt skarvhylsor i varierande storlekar.
35-988 75:00



Kabelskor 1,5 mm ² =röd, 2,5 mm ² =blå, 6 mm ² =gul			
Nr	Typ mm ² 10 st	Nr	Typ mm ² 100 st
15-329-10	A 1,5	6:50	15-329-100 A 1,5 49:00
15-330-10	A 2,5	6:50	15-330-100 A 2,5 49:00
15-331-10	B 1,5	6:50	15-331-100 B 1,5 49:00
15-332-10	B 2,5	6:50	15-332-100 B 2,5 49:00
15-265-10	B 6	6:50	15-265-100 B 6 49:00
15-333-10	C 1,5	8:50	15-333-100 C 1,5 62:50
15-334-10	C 2,5	8:50	15-334-100 C 2,5 62:50
15-335-10	D 8:50	15-335-100 D 8:50	62:50
15-336-10	E 11:50	15-336-100 E 11:50	89:00
15-337-10	F 1,5	6:50	15-337-100 F 1,5 49:00
15-339-10	F 2,5	6:50	15-339-100 F 2,5 49:00
15-275-10	F 6	6:50	15-275-100 F 6 49:00
15-1371-10	G 1,5	10:00	15-1371-100 G 1,5 74:00
15-1372-10	G 2,5	10:00	15-1372-100 G 2,5 72:00

Flatstiftshylsor för bl.a. högtalare. Hellsolerad.			
Nr	storl.mm. 10 st	Nr	storl.mm. 100 st
15-1231-10	4,8x0,5	6:50	15-1231-100 4,8x0,5 44:00
15-1232-10	4,8x0,8	6:50	15-1232-100 4,8x0,8 44:00
15-1233-10	2,8x0,5	6:50	15-1233-100 2,8x0,5 44:00
15-1234-10	2,8x0,8	6:50	15-1234-100 2,8x0,8 44:00

Fukttät skarv av krympplast med inlagt lim.
Nr 10 st Nr 100 st
15-1235-10 1,5 mm² 44:00 15-1235-100 1,5 mm² 340:00
15-1236-10 2,5 mm² 48:00 15-1236-100 2,5 mm² 350:00

Flatstiftshylsa, hellsolerad.			
Nr	mm ² 10 st	Nr	mm ² 100 st
15-294-10	1,5 9:00	15-294-100	1,5 59:00
15-295-10	2,5 9:00	15-295-100	2,5 59:00
15-296-10	6 9:00	15-296-100	6 59:00

Gaffelkabelsko med isolerat skaft.
15-268-10 M4 1,5 7:50 15-268-100 M4 1,5 49:00
15-269-10 M5 2,5 7:50 15-269-100 M5 2,5 49:00
15-270-10 M5 6 7:50 15-270-100 M5 6 49:00

Rundstiftkabelsko hellsolerad/isolerat skaft.
15-271-10 Hylsa 1,5 9:00 15-271-100 Hylsa 1,5 62:00
15-272-10 Hylsa 2,5 9:00 15-272-100 Hylsa 2,5 62:00
15-273-10 Stift 1,5 9:00 15-273-100 Stift 1,5 62:00
15-274-10 Stift 2,5 9:00 15-274-100 Stift 2,5 62:00

Ringkabelsko med isolerat skaft.			
Nr	hål mm ² 10 st	Nr	hål mm ² 100 st
15-345-10	M4 1,5 7:50	15-345-100	M4 1,5 49:00
15-346-10	M4 2,5 7:50	15-346-100	M4 2,5 49:00
15-347-10	M5 1,5 7:50	15-347-100	M5 1,5 49:00
15-348-10	M5 2,5 7:50	15-348-100	M5 2,5 49:00
15-266-10	M5 6 7:50	15-266-100	M5 6 49:00
15-267-10	M8 6 7:50	15-267-100	M8 6 49:00

Ringkabelsko, oisolerad.			
Nr	mm ² 10 st	Nr	mm ² 100 st
15-160	1,5 8:50		
15-161	2,5 9:50		
15-162	4 11:00		
15-163	6 12:50		
15-164	10 16:00		
15-165	16 18:50		
15-166	25 25:00		
15-167	35 39:00		
15-168	50 54:00		

Kabelskosats, 2 st av varje storlek 160-168=18 st.
25-358 0,75-1,5 mm² 9:50
25-359 1,5-2,5 mm² 9:50

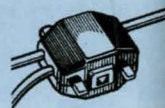

Skarvklämma. Den speciella utformningen förbindar ledarna i ett moment. Kläm till med en tång och U-elementet ger en säker förbindning av både en- och flertrådiga ledare.
25-358 0,75-1,5 mm² 9:50
25-359 1,5-2,5 mm² 9:50



Serviceinstrument för motorfordon. Innehåller: tändinställningslampa med högtintensitetsrör, kompressionsprovare, vacuum och tryckmätare samt testinstrument för mätning av varvtal, kamvinkel, spänning och brytarspetsar. Passar 4-6 och 8-cylindriga motorer.
35-970 595:00



Tändinställningslampa med högtintensitetsrör. Med klämma för anslutning direkt över tändkabeln, som ej behöver lossas. För 12 V tändsystem.
35-971 239:00



Testinstrument för service på motorfordon. Instrumentet kan användas till följande: Varvräknare för 4, 6 eller 8 cyl. motorer. Kamvinkelmätare. Voltmeter 0-16 V. Kontroll av spänningsfall och kortslutning i kretsar. Storlek 175x60x30 mm. Engelsk anvisning medföljer. (Pass. batteri 1 st typ R6 medf. ej).
35-236 269:00



Bagageluckshållare, en praktisk vinda försedd med återupprullning och spärr samt 2 st karbinhakar. Max avstånd 1,9 meter.
35-1483 34:00



Nödfallslåda för bilen. Innehållande 1 st bogserlina (2 ton), 1 par startkabler, punkteringsspray, 1 st fickklampa (lev. utan batterier, 2 st R20), 1 par skyddshandskar samt 1 st skyddsoverall med huva. Allt förpackat i en praktisk plastlåda med lock. Storlek 32x17x22 cm.
45-1472 229:00



Batteriklämma. Stabil utförande med rött eller svart plastgrepp. Tål 30, 60 resp. 120 Amp.
Nr 80 8:50
110 14:00
170 16:00

Batterilyftare. Underlättar hantering av batterier. Av kraftigt plastband med självsläande hållare för polerna.
35-1020 19:00



Serviceklampa med propp för cig.tändaruttag och ca 4 m utdragbar sladd. Stållbart magnetfäste. Passande reservlampa 22-2088.
35-940 24:00

Batteriklämma i hellsolerat utförande som förhindrar gnistbildning. Längd 19 cm.
25-478-1 svart 19:00
25-478-3 röd 19:00



Magnetisk Nyckelbox, försedd med 2 st kraftiga magneter för fastsättning på plåt.
34-3925 10:00



Batteriladdare med starthjälp för 12- och 24 V batterier. Verkstadsmodell försedd med hjul. Laddningsström max 45 A, omkopplare för hög eller låg laddning. Starthjälp max 200 A. Storlek 27x21x55 cm, vikt 12 kg.
45-1355 **1150:00**



Pölbörste med stålborstar för rengöring av polsko och poler på bilbatterier.
25-644 **19:50**



Kabelsko med flätat band av koppar för bilbatterier. Total längd 38 cm.
25-156 **24:00**



Strömbrytare för batteriström med snabbtryckel. Kan bl.a. användas som säkerhetsbrytare i båt. Max 100A vid 12 V.
25-535 **49:50**
Extra nyckel till ovanstående brytare.
25-989 **19:50**



Batterisyraprovare, för kontroll av syravikten i batterier.
35-1178 **18:00**
Glykolprovare, för mätning av kylvätskans fryspunkt. Mätområde -12° till -40° C.
35-1177 **18:00**

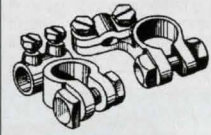

Batterikabelsko för kabel upp till 1 cm Ø. Av förbländ mässing i kraftigt utförande. Nr st. 10st
25-751 minus **12:00 75:00**
25-752 plus **12:00 75:00**
Kabelsko för bilbatterier. Kraftigt typ av förbländ mässing.
25-154 minus **12:00 75:00**
25-155 plus. **12:00 75:00**



Batteriladdare 12 V 6 Amp (RMS). Automatisk laddare som övergår till underhållsladdning när batteriet är fullt. I övrigt försedd med överbelastningssäkring och polväxlingsskydd.
35-1598 **279:00**
Batteriladdare 6 och 12 Volt, 2 eller 8 Amp (RMS). Denna laddare är försedd med omkastare för 6 eller 12 volt samt omkastare för 2 eller 8 Amp max. laddström. Överbelastningssäkring och polväxlingsskydd.
35-1599 **395:00**



Batterikoppling. Quick Power 2000, för lättare monteringsdemontering av bil eller båt-batterier. Även lämplig för snöskoterbatterier. Omkopplingsbar mellan 6 och 12 volt. Laddström max 1 Amp. Ansluts direkt i vägguttaget. Storlek 45x80x55 mm. Lev. med 60 cm laddkabel med klämmor.
25-207 **59:00**



Batteriprovare med fast shunt, och instrument med skalor för 6 och 12 volt. Mäter batteriets spänning under belastning. Längd 30 cm.
35-1454 **195:00**

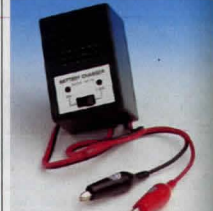

Batteriladdare för MC-batterier. Även lämplig för snöskoterbatterier. Omkopplingsbar mellan 6 och 12 volt. Laddström max 1 Amp. Ansluts direkt i vägguttaget. Storlek 45x80x55 mm. Lev. med 60 cm laddkabel med klämmor.
35-1407 **139:00**



Startkablav av 25 mm² kopparledare, gummiisolering gör dem mjuka även i kall väder. Extra kraftiga klämmor. Längd: 4 m.
35-1323 **249:00**



Solcellsventilation Ventilationsfläkt för bilen, båten, husvagnen m.m. Kräver inga kabeldragningar eller batterier, fläkten drivs av den solcell som sitter monterad på ovansidan av ventilationen. Ventilera så fort som solen skiner. Monteras i vägg, tak eller fönster. Monteringshålets diam. 120 mm. Väggtjocklek max. 40 mm. Höjd över moteringsytan 50 mm. Totaldiam. 215 mm.
35-1529 **350:00**
Solcellsventilation Samma utförande som **35-1529** men med överdelen i rostfritt stål.
35-1530 **450:00**



Dammsugare 12 V, försedd med två motorer, en för dammsugningen samt en för den roterande borsten i munstycket. Effektiv på mattor och klädsel. 3,5 m sladd med cigarettändarpropp. Strömförbrukning 3,5 A. Längd 33 cm.
35-1266 **179:00**

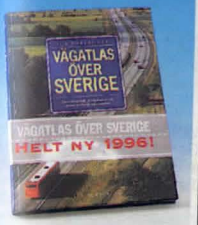

Vägatlas över Sverige. Kartorna i denna helt nya atlas är ritade med hjälp av uppdaterade fakta från bl.a. Vägverkets databas. Här hittar du rykande färsk information om vägsträckningar, vägnummer, iordningställda rastplatser, nattöppna bensinstationer, sevärdheter, campingplatser, badplatser, golfbanor, galoppbanor, idrottsarenor m.m. Detta är en bilatlas som verkligen är gjord för bilisten, med all nödvändig information på tydliga, lättlästa och ljusa kartor. 240 sidor, 130 kartsidor i färg, inbunden.
28-900 **199:00**

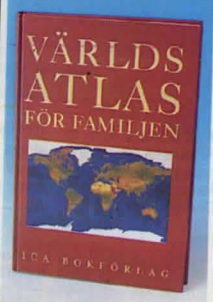

Världsatlas för familjen. Helt ny uppdaterad utgåva, både vad gäller landsgränser och flaggor, av denna mycket populära världsatlas. Detaljerade och översiktliga kartor över hela vår föränderliga värld. De nordiska länderna avbildas i utförliga kartor i extra stor skala. En unik digital teknik har använts, som möjliggör mycket hög aktualitet. 276 sidor, kartor, färgfoton, teckningar. Inbunden.
28-692 **229:00**



Första hjälpen i praktisk mjuk kudde. Innehåller: En påse för små sår (5 st särvtvättare, 2 st sterila tork-kompresser samt 15 st plåster i 3 olika storlekar). En påse för mellanstora sår (4 st särvtvättare, 2 st sterila tork-kompresser, ett första förband). En påse för stora skador (1 st stort första förband). Även lämpligt för tryckförband). Andningsduk med backventil, skyddshandskar samt en rejäl sax. Dessutom finns många tips och råd tryckta på insidan av den utvikbara kudden, kompletteringskort samt biluredetal. Storlek: 35x25x5 cm.
34-3781 **98:00**



Elektronisk luftrenare. Avlägsnar genom produktion av "negativa joner" all dålig lukt och ger allmänt välbefinnande. Passar cig.tändaruttag. 12 V/45 mA. Förlängd returrätt till en månad om den ej är till belåtenhet.
35-293 **198:00**



Alkolestare Safeway. En kompakt alkolestare med lysdioder som visar promillehalten i intervallet 0,1-1,0 promille. Snabb och enkel avläsning. Drivs med 9 V alkaliskt batteri eller bilens cig.tändaruttag. Lev. med 2 st munstycken. Storlek 12,5x6,5x2,5 cm. Testad av Statens Provninginstitut. Testprotokoll medföljer.
34-4150 **879:00**

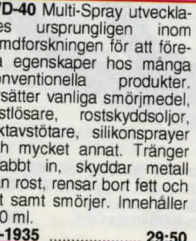

WD-40 Multi-Spray utvecklades ursprungligen inom rymdforskningen för att förena egenskaper hos många konventionella produkter. Ersätter vanliga smörjmedel, rostlösnare, rostskyddsolja, fuktavstötare, silikonpray och mycket annat. Tränger snabbt in, skyddar metall från rost, rensar bort fett och sot samt smörjer. Innehåller 200 ml.
34-1935 **29:50**



Elvärmesats för värmesits till bil/lastbil. För montering under originalklädsel eller överdragsklädsel. Försett med termostat som arbetar mellan +27° C. - +32° C. vilket gör att den ger en jämnare värme. Storlek 255 x 305 mm.
35-1418-12 12 V **245:00**
35-1418-24 24 V **245:00**



Elvärmesits med sele och fästianordning. Kontakt för cigarettändaruttag. Storlek 85x42 cm. Effekt ca 50 W. Endast för 12 V.
35-1363 **198:00**



Bogserlina. En elastisk bogserlina som håller sig automatisk spänd, vilket ger mjukare start vid bogsering. Brytningsgräns 2000 kg. Längd ej utspänd: 1,5 m, utspänd: 4 m.
35-1322 **49:00**



Lästinare för igenisade bil-läs med nyckelkedja och belysning. Drives med 2 st R6 batterier (medföljer ej).
 Nr Pr st 10 st
35-249 **16:50** **124:00**



Rathandske. Perfekt för Er som har en sliten ratt eller som vill ha en något grövre ratt. Passar alla rattar med en diam. av 14" (35,5 cm). Finns i följande två modeller:
35-1600 PVC m. inlägg av ädelträimitation **69:00**
35-1601 Akta mockaskinn **159:00**



Halkvarnare, biltermometer med ljud och ljussignal. Inne- och utetemperatur med min och max minne. Voltmeter, 10-dels visning. Stoppur för att kontrollera resans längd t.ex. Bra bakgrunds-belysning. Temp.område -50 grader till +70 grader C. Utvändig sensor med 3 meter kabel.
35-1566 **149:00**

Halkvarnare, biltermometer med ljud- och ljussignal. Inne- och utetemperatur med min och max minne. Bra bakgrunds-belysning. Temp.område -50 grader till +70 grader C. Utvändig sensor med 3 meter kabel.
35-1567 **98:00**



Kaffekokare 12V för bilen. Med hållare för upphängning. Ansluts till cigarettändaruttaget. Ger på en liten stund 4 koppar varmt vatten för brygning av kaffe eller te. Finmaskig sil för kaffe-brygning samt 2 koppar. Effekt 180 W. Storlek 9x18 cm.
35-1098 **98:00**



Bältesavskärare "Save Cut" för montering på bilbältet direkt, inget letande när olyckan är framme. Denna uppfinning har rönt stort intresse bland fackfolk. Är ett mycket effektivare sätt än andra lösningar för att minimera en betydande och omdiskuterad riskfaktor i trafiken. 2 st/förp.
34-4376 **129:00**



Säkrings-sats för bilen. Praktisk kartförpackning med 20 bilsäkringar (6x25 mm): 5, 8, 16 och 25 A.
25-147 **12:00**

BILSÄKRINGAR
6x25 mm. 5, 8, 16 och 25 A. Lev. i 20-förp. **Ange värde.**
12-691 **12:00**
6,3x32 mm. glasrör, 1, 1,5, 2, 2,5, 4, 5, 10, 20 och 30. Lev. i 10-förp. **Ange värde.**
12-898 **33:50**

Säkringshållare för 6x25 mm. säkring. Bajonettfattning. Skruvförbindning för 4 mm² ledning. Med 8 A säkring.
 Nr Pr st 10 st
25-407 **8:00** **60:00**



Säkringsdosa av bakelit. Med 8 amp. säkringar (12-691).
22-445 tvåpolig **24:00**
22-2147 fyrapolig **34:00**
22-446 sexpolig **46:00**



Nyckelring med hållare för livrem. Snabbkoppling frigör nyckelringen lätt från bälteshållaren.
 Nr Pr st 10 st
24-3267 **9:00** **67:00**



Dubbel nyckelring, delbar med snabbkoppling. För bil- och husnycklar.
 Nr Pr st 10 st
25-181 **9:00** **64:00**



Strömbrytare för 12 mm hål. 30 mm lång arm. 12V/10A.
 Nr Pr st 10 st
25-872 **7:50** **55:00**
Strömbrytare lika 25-872 men med inbyggd belysning. Vipparmen avger ett rött sken. 12 V/16 A.
 Nr Pr st 10 st
25-873 **12:00** **89:00**

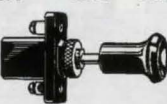

Strömbrytare med central-fastsättning i 8,5 mm hål. Slutet bakelithus. Knoppdiameter 12 mm. Svart.
 Nr Gänglängd Pris st
25-404 4 mm **12:00**
25-405 15 mm **14:00**

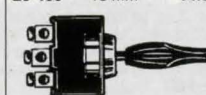

Omkastare med 0-läge i mitten. Centrumfastsättning i 13 mm hål.
25-369 **19:00**

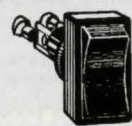

Strömbrytare, 1-polig för 12 mm hål. Storl. 35x20 mm.
 Nr Pr st 10 st
25-908 **8:50** **66:00**

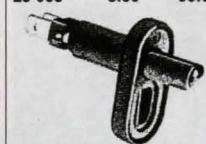

Dörrströmbrytare för infällning i dörrkarm etc. Bryter strömmen vid intryckning. Brytaren är självjusterande varvid den passar de flesta bilar. Sköjtit gummbuss-nirfug mot kaross. Storlek: Djup vid intryckt brytare 40 mm. Höjd 37 mm. Bredd 19 mm. 1-polig.
 Nr Pr st 10 st
25-967 **19:00** **165:00**

Dörrströmbrytare. Lika ovanstående men 2-polig. Lämplig vid montering av bil-larm.
25-968 **21:00** **169:00**



Strömbrytare med lysdiod för 12 mm hål, 12 V/10 A. Lämplig som manöverbrytare till extraljus, värmesitsar m.m.
 Nr Pr st 10 st
25-1164 **19:50** **160:00**



Tryckkontakt. Startknapp för 22 mm hål.
22-78 **16:00**



Säkringshållare, byggbar på bredden eller på längden vilket gör att det går att få så många säkringar som önskas. Försett med genomskinlig plasthuv över säkringen. Storlek: 25x13x54 mm. inkl. plasthuv.
 Nr Pr st 10 st
25-934 **19:00** **160:00**
Sladdsäkringshållare med 1,5 mm² kabel. (Max 8 A).
25-532 **8:00** **59:00**



Säkringsortiment. 120 st insticks-säkringar. 20 st av varje storlek, 5, 10, 15, 20, 25 och 30 Amp.
35-1364 **89:00**

Varningslampa, fasttrycks i 13 mm hål. 12 V/50 mA. Röd, grön, blå, och orange.
Ange färg.
 Nr Pr st 10 st
25-521 **9:50** **75:00**



Bilsäkringar av instickstyp. 5 A, 7,5 A, 10 A, 15 A, 20 A och 25 A. Lev. i 10-förp. **Ange värde.**
25-998 **19:00**
Säkrings-sats. 10 st insticks-säkringar i värden 3 A, 4 A, 5 A, 2x7,5 A, 10 A, 15 A, 20 A, 25 A och 30 A.
25-148 **19:00**





Kupevärmare, för den lite större bilen, husvagnen eller fritidshuset. Omkopplingsbar mellan 750-1250 eller 2000 W. Reglerbar termostat ger önskad värme. Dubbla överhettningsskydd. Mått 290 x 115 x 250 mm.

45-1169 595:00

Kupevärmare, två lägen 600 eller 1200 W. Monteras fast i önskat läge med hjälp av medföljande konsol eller placeras lös i bilen. Dubbla överhettningsskydd. Mått: bredd 250 mm, höjd 90 mm, djup 235 mm.

45-1168 495:00



Anslutningsladd för motorvärmare. Med kabel RDO.

Nr	Längd	Pris
35-976	2,5 m	93:00
35-977	5,0 m	115:00

Propp, 3-pol. för bilvärmare. I makrolon. 250V/16A. S-märkt.

35-883 36:00



Panelcentral 230. Infädd elcentral för 230V i båten, husvagnen, hobbyrummet m.m. Svartlackerad front i aluminium med yttermått 160x200 mm. Infällningsmått på kopplingslådan 135x170x60 mm. Innehåller 2-pol. jordfelsbrytare (-25°C, 30 mA utlösningström, 25A belastning), 2 st 1-poli-ga automatsäkringar (10A, tröga) samt 2 st 230V uttag med klapplock IP44 (sköltåta). Transparent klapplock (ej med på bild) över jordfelsbrytaren och automatsäkringarna IP44. Anslutningsplint i kopplingslådan. Kompletta anslutningsanvisning på svenska medföljer. Tillverkad i Sverige.

32-5146 950:00



Husvagnspass. Utmärkt hjälpmedel vid uppställning av husvagnar och arbetsbodan.

20-2959 35:00



Förgas- och ventilrengöring, eliminerar problem som t.ex. tröga starter, ojämn tomgång och glödtändning. Skyddar mot korrosion och isbildning. Minskar bensinförbrukningen och ger renare avgaser. 150 ml.

35-1450 44:00

Injection Cleaner. Rengör insprutningssystemet och optimerar motorprestationen. Förhindrar startproblem, ojämn tomgång, glödtändning och trög acceleration. Sänker bränsleatgången och utsläppen. Passar även katalysator- och turbomotorer. Enkel att använda, tillsätts bensinen, ingen demontering av insprutningssystemet. 300 ml.

35-1451 55:00

Extra Diesel tillsats. Förbättrar egenskaperna hos dieselbränslen. Ger dieselmotorn jämnare, tystare och mer ekonomisk gång. Underlättar tändningen, håller insprutningsmunstycken rena och säkrar infordelningen av bränslet. Skyddar mot korrosion. Minskar bränsleförbrukningen och miljöbelastningen av dieselavgaser. 250 ml.

35-1452 55:00

MoS2 Anti-Friction Motorbehandling. Oljetillsats som reducerar friktion, slitage, olje- och bränsleatgång. Ger omedelbar smörjning vid kallstart. Rekommenderas för alla motorer, även helt nya, för skonsam inkörning. Upp till 5% bränsle- och 30% oljesparning har redovisats vid tester. Motsvarande tester av motorslitage har visat 50% minskning.

35-1453 65:00



Injection trim STP. En flaska i tanken var 200:e mil. Håller insprutningsmunstycken och förgasare rena. Smörjer och förhindrar fryshning. Innehåller 250 ml.

35-1333 39:00

Injection cleaner STP. Akuthjälp vid ojämn och ryckig gång. För bensinmotorer. 250 ml.

35-1334 49:00

Hålrumsvätska Carlofon. Rostskydd, tunnflytande för dörrar, balkar, fogar m.m. 1 liter.

35-1335 79:00

Rostskyddsspruta, till ovanstående hålrumsvätska.

35-1336 39:00



Oljeflaska av plast innehållande förstklassig färglös "symaskinsolja". 100 ml.

25-1348 12:00

Grafit-smörjmedel, utmärkt för t.ex. cylindrar vilka ej bör smörjas med vanlig olja. 50 gram.

24-1020 14:00

Oljefiltertång, Gripvidd 80x95 mm.

30-943 29:00



Smörjrinnelsortiment, 18 olika nipplar, 5 st av varje i plastlåda.

35-1272 159:00



Bensintratt av oljebeständig mjukplast med finmaskig nätsil av mässing. Böjbar pip. Diam. 16 cm upptill, Pipens längd 23 cm. Passar påfyllningshålet på bilar med blyfri bensin.

30-4912 29:00

Bensintratt av oljebeständig mjukplast med finmaskig sil.

35-465 36:00

Trattsats, 4 st kemikaliebeständiga trattar med diam. 50-75-100-120 mm upptill.

30-4911 19:00



Universalfett, Presol Extra prima fett.

25-1343 Flaska 80 gr 19:50

25-1344 Burk 1 kg 98:00



Högtryckssmörjspruta med hävstång. Smörjtryck 400 bar (408 kg/cm²). Kan fyllas med antingen fettpatron, fett i lös-vikt eller genom påfyllningsnippel. Levereras med förlängnings slang och högtrycksmunstycke. Längd exkl. slang 400 mm. Volym 500 cm³. Vikt 1,3 kg.

35-851 149:00

Högtryckssläng passande smörjspruta 35-851.

35-725 Längd 30 cm 29:00

35-812 Längd 45 cm 39:00

Munstycke, Hydrauliskt till ovanstående smörjspruta.

25-813 22:00

Fettpatroner, 400 g Pressol. Extra prima långtidsfett.

35-1345 22:00



Fettsprutor, Pressol. Av stål med trattmunstycke samt spetsmunstycke för fett och oljor. Längd exkl. förlängningsrör.

Nr	Längd	Pris
35-1346	21cm/150ml	79:00
35-1347	14cm/80ml	69:00

30-3939 69:00



Oljekanna av stark kläbar plast. 14 cm pip som är nerskjutbar i flaskan. Rymmer 250 ml.

30-3938 28:00

Oljekanna av aluminium och kraftig plast. Rymmer 350 ml. Utbytbar 13 cm lång pip.

30-3939 49:00

Lös böjbar pip till ovanstående oljekanna. 21 cm lång.

20-3940 19:50

Oljekanna med oljehuset av polerad kraftig mässing. Rymd ca 1/4 liter. Gediget pumpsystem av mässing och 15 cm lång pip.

30-128 124:00



Hårdvax, flytande. Vinnaren av testen i bilsport 9/89. Polermedelsfritt, lämpligt för metalliclack. 250 ml. 35-1113 69:00
Rubbing. För hårt angräpna, oxiderade och repade lacktytor. Friskar upp färgen och ger ny glans. 250 ml. 35-1114 69:00
Bilpolish. Både för nya och matta lacktytor. Rengör, polerar och konserverar. Innehåller 250 ml. 35-1127 69:00



AUTOSOL. Polercreme för bilar, båtar m.m. Används bl.a. av bilreconditionerare, billackerare och plastbåtstillverkare. Polerar och rengör billacker, plaster (gelcoat) och blanka metalldelar. Är även lämpligt för plexiglasrutor, där sikten försvårats p.g.a. repor. Fräschar upp och rengör mjukplaster som fendor, handfat m.m. Avlägsnar inbränd smuts runt spisplattor och rengör keramiska spishållare. 34-4252 100 g. tub 29:00
 34-4253 1 kg burk 189:00



Lackförseglare ULTRA Gloss, rengör, polerar och skyddar i ett moment. Behandlingen går snabbt och lätt. Ger upp till 16 månaders hållbarhet. Tål avfettningsmedel. För bästa resultat, följ bruksanvisningen noga. Innehåll 250 ml. 35-1543 119:00



Latmansvax, Sonax Easy Shine, är en bilvårdsprodukt som ger hög och hållbar glans åt ny eller nedmattad billack. Passar även för metallic-lacker. Kan användas i direkt solljus och på varma ytor. Ger en högblank, kladdfri finish. 500 ml. 35-1587 129:00



TURTLE SUPER TVÄTT är en helt ny typ av bilvättmedel som klarar den svåraste smuts och ger en överlägsen glans. Innehåller 450 ml. 35-997 48:00
TVättsvamp med schampo och wax. För engångsbruk. 10 st. 35-836 24:00
TVättsvamp syntetisk. 35-837 5:00
Insektsvamp för hårt sittande smuts och dyl. 35-838 6:00
Polerduk, luddfri ca 200 gram. 35-1095 21:00

Polertrassel i plastpåse om 400 g. 35-1317 19:50



Äkta sämskinn, extra prima. Används vid bilvätt, fönsterputs, målning m.m. Storlek ca. 40x60 mm. 35-1134 89:00



TVättborste med löstagbart justerbart sprutmunstycke. Slanganslutning via snabbkoppling. Splittad hårborst. 35-1137 49:00



Wash & Wax, det snabba sättet att vårda lacken. Samtidigt som det rengör som vanligt bilschampo, får lacken ett skyddande vaxskikt. 500 ml. 35-1171 59:00
Sprayvax. Ger glans och lackskydd utan polering. Innehåller 500 ml. (räcker till ca 5 behandlingar). 35-1128 65:00
Fälgrengöring, för alla lättmetall- och ställfälgar. Även hårt inbiten smuts som bromsdamm, oljerester och vägsnits försvinner. 500 ml. 35-1175 79:00
Clean & Polish gör rent och blankt runt hela bilen. För bilens alla ytor utom glas. Skonsam mot lacken, innehåller randig lack efter regn. 35-1585 84:00
Vinylglans, rengör och skyddar vinyl detaljer. Skyddar även däck och andra gummidetaljer från uttorkning och småsprickor. 250 ml. 35-1172 79:00
Polish & Wax för alla lacktyper. Utmärkt långtidsskydd, miljövänligt, vattenbaserat. 250 ml. 35-1330 85:00
Sonax klarsikt. Rengöringsmedel för vindrutepolaren. Den avlägsnar insekter, olja, silikon och den farliga trafikfilmen från vindrutan. Innehåller 250 ml. 35-1498 39:00
Sonax Silikon & Vaxborttagare. Ger det rätta underlaget för lackeringsarbeten. Underlättar fastsättande av dekaler och hållfolie. Tar bort vaxrester från vindrutan. Innehåller 150 ml. 35-1499 34:00
Sonax Glansschampo. Löser smutsen snabbt och effektivt. Ger ett mjukt lödder även i kallt vatten. Innehåller 500 ml. 35-1500 39:00



Grovtvål. Helt utan petroleumtillsatser. Baserad på naturliga oljor. Löser olja, sot, fett, kåda m.m. utan att torka ut huden. Kan förvaras även i minusgrader! Innehåll 2,7 liter. 35-1504 129:00
Grovtvål i plastbubbla. Innehåll 150 ml. 35-1505 18:00
Gummidispenser till grovtvål 35-1504. 35-1506 129:00
Kedja till 35-1504. Innehåller: 1 st krok för tak- eller underskåpsmontering och 90 cm kedja. 35-1507 39:50
Väggkonsol till 35-1504. 35-1508 98:00



Spridolin tunnflytande rostskydd. Helt fri från mineraloljor. Baserat på kallpressad linolja av högsta kvalitet samt biologiskt lätt nedbrytbara tensider. Unikt vätningsmedel för oljor ger denna produkt en överlägsen krypformåga och dessutom fuktförträngning. Mycket långsamt torkande och kan därmed avlägsnas med effektivt avfettningsmedel om så önskas. Innehåller 1 liter. 35-1509 69:00
Spraymunstycke för Rostskydd 35-1509. 35-1525 29:00
Tixolin geleformigt rostskydd. Av samma typ som Spridolin men i geleform. Innehåller 1 liter. 35-1510 79:00
Lubolin tunnflytande smörjolja. Tillverkat av kallpressad linolja i likhet med rostskyddet, därmed lätt nedbrytbara tensider. Användning: tunn men fet smörjolja med våtande och inträngande egenskaper. Används som universalolja, t.ex. gångolja. Ej för kontinuerlig drift i centrala system p.g.a. sin snabba biologiska nedbrytning i vatten. Innehåller 1 liter. 35-1511 69:00
Lubotix smörjpasta. Samma egenskaper som Lubolin. Används vid gångning, bormning, kalldragning, dopning av mig-munstycke m.m. Innehåll: burk 250 ml. 35-1512 49:00



ECO-Clean är ett av de miljöriktigaste bilvättmedel som kan användas idag. Den är byggd på naturens egna fett-syror, är biologiskt nedbrytbar och kan därmed tas omhand i reningsverk och naturen. 35-1502 29:00
Pump till ovanstående. 35-1503 8:00



Citrikleen. Konc. rengörings- och avfettningsmedel för dagens rengöringsproblem, med tanke på morgondagens människor och natur. Totalt biologiskt nedbrytbar. Spädes 1-40 gr. Även för högttrycks-tvätt. Bruksanv. medf. 35-1199 39:00



Sonax Color-Pen. Täcker stenslott och djupa repor. Idealisk för alla lackerade metall- och plasttytor. Skyddar mot rost. Håller för mer än 20 tvättar. Finns i 18 olika färger: gul, brun/guld, violett, mörkgrön, grön, ljusgrön, beige/vit, vit, svart, antracitgrå, grå, ljusgrå/silver, mörkblå, blå, ljusblå, mörkröd, röd och ljusröd. **Ange färg.** 35-1501 39:50



Brandsläckare. En säker investering. Skydda ditt hem, fritidshus, bil, båt, husvagn, arbetsplats m.m. med denna kvalitetsprodukt. Uppfyller fordringar och bestämmelser enligt gällande svensk/norsk standard. Laddade med ABE-pulver som effektivt släcker trä, papper, textilier, brandfarliga vätskor, oljor, lacker samt bränder i elektrisk utrustning. Inbyggd manometer. Automatisk utlösning vid övertryck. Enligt konsumentverkets riktlinjer är 2 kg lämpligt för bil och båt, 6 - 12 kg för bostad. Omladdningsbar - servicenät täckande hela landet. 2 kg levereras med fordonshållare.

44-32	2 kg	Brandklass 1	345:00
44-34	6 kg	" 2	590:00
44-35	12 kg	" 3	1190:00



Brandslang. Red Box husbrandsslangar är en platt packad slang i en för vägg fast monterad kassett. Slangen monterar i diskbänkskåp, tvättstuga eller badrum. För bästa och snabbaste resultat bör den installeras av rörmokare, men den går mycket väl att anslutas till vanlig kran med 3/4" koppling. Testad av Statens Provninganstalt samt Tyska TÜV.

Brandvarnare för villa, lägenhet m.m. Med testknapp för kontroll av batteri och möjlighet till tillfällig (8 min) reduktion av känsligheten vid t.ex. matlagningsrök. Uppfyller Konsumentverkets regler för säkerhet och funktion. Storlek 130x45 mm. Lev. komplett med 1 st. batteri typ 6F22. 32-3820 75:00

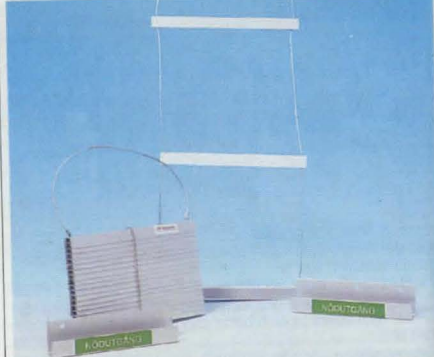

Räddningsstege. SF-stegen är en ihopfällbar stege avsedd för snabb nödutrymning vid brand, stark rökutveckling etc. Den är mycket lämplig att användas för utrymning från fönster, balkonger o.d. Förvaras ihopfäld och tar då liten plats, antingen ovanför eller i närheten av ett utsett utrymningsfönster. Linorna är tillverkade av stålwire och fotstegen av aluminium. Bärkraft 300 kg. Levereras komplett med väggfäste. Rekommenderas av Räddningstjänsten och försäkringsbolagen.

34-4409	5 meter	590:00
34-4410	8 meter	995:00
34-4411	12 meter	1495:00



Evakueringslina Escape. En bra och billig livförsäkring för såväl hemmet som på resa. Enkel att använda och lätt att montera. Escape består av lina, sele och en friktionsbroms. Testad av Statens Provninganstalt nr. 77020,22. Brottgräns: 760 kg, brandklass 260 grader C. ISO 9001 klassificerad. Brandkarbinhake 8 mm, linbroms av pressgjuten aluminium (SIS 4252).

Resebrandvarnare. Bra att ha med på resan eller i båten, husvagnen m.m. Ingen installation krävs. Kan läggas på sängbordet eller hängas på dörrhandtaget. Varnaren är försedd med testknapp, batterivarnare samt lysdiöd för funktions-test. Ljudnivå 95 dB. Lev. med 1 st 9 V batteri typ 6F22. Storlek 112x25 mm. 32-3949 89:00



CRC Rostlösningsolja. Löser fastrostade detaljer. Smörjer och tränger in överallt. Innehåller MOS², molybdendisulfid, vilket ger utmärkta smörjegenskaper. Förhindrar ny fastrostning. 300 ml.

35-632 39:00

CRC Kopparpasta. Antikarvmedel. En mjuk allroundpasta avsedd att förhindra fastbränning och fastrostning. Förenklar demontering av behandlade detaljer. Tål temperaturer upp till 1100°. Användningsområde: bromsar, avgassystem, tandstift, motorbultar, grenrör, batterier m.m. Tub 100 g.

35-636 47:00

CRC Bräkleen rengör, avfetter, avdunstar fullständigt. För rengöring av t.ex. broms och kopplingsdetaljer. Även för textilier. 500 ml sprayburk. Högtrycksmunstycke.

35-802 56:00

CRC Zink Kallgalv. Ett långtidsvirkande rostskyddsmedel. Har utmärkta egenskaper när det gäller att motstå rostangrepp och mekanisk nötning. Svetsfogar, skåmar, dörrar, balkar samt övriga karosserdetaljer. Förbättring av skadade galvaniserade ytor. Innehåller 98 % zink. Aerosol 400 ml.

35-1397 77:00

CRC Motortvätt. Löser olja, salt, fett, tjära m.m. Högtrycks-munstycke. 500 ml.

35-628 34:00

CRC Invändig Motortvätt. Löser upp ingrodd smuts, slagg och spårämnen. Den tvättar kolvar - kolvringer, kärvande ventiler och ventillyftare. Behandlingen leder till maximal kompression och minskat slitage, vilket ger högre prestanda och ökad livslängd på motorn. Räcker till 5 liter motorolja. Flaska 375 ml.

35-1551 39:00

CRC Fix. Lagar och pumpar punkterade däck permanent. Fungerar på däck från personbil, MC, husvagn, mountainbike m.m. Sprayburk 300 ml.

35-626 69:00

CRC Oljeläckage Tätning. Följden av en dålig motorpackning är tråkigheter som oljespill, extra kostnader och värre avgaser. CRC Oljeläckage Tätning blockerar läckaget och bilen kommer i fortsättningen att dra mindre olja. Räcker till ca. 5 liter motorolja. Flaska 250 ml.

35-1552 63:00

Kylartätning. Tätar snabbt och effektivt läcker i kylsystemet. Förhindrar uppkomsten av kalkavlagringar och rost. 250 ml.

35-1443 33:00

CRC Lagningspasta. För lagning av mindre hål och sprickor i avgassystem. Ger en varaktig gastät lagning. Hårdnar vid uppvärmning. Burk 200 g.

35-1402 29:00

CRC Handcleaner. En handrengöringskräm av mycket hög kvalitet. Antiseptisk - förhindrar inflammation i sår. Aterfuktande, kan användas med eller utan vatten. Tub 150 gram.

35-1396 24:00

CRC Fönstertvätt. Rengör effektivt bilrutor och speglar från trafikfilm, tobaksbeläggningar m.m. För bilen, båten och hemmet. Biologiskt nedbrytbar. Aerosol 400 ml.

35-1553 29:00

CRC Klädseltvätt. Tvättskum som effektivt löser och tar bort fläckar på tygklädsel och mattor. För bilen, båten och hemmet. Biologiskt nedbrytbar. Aerosol 400 ml.

35-1554 33:00

So Easy Däckglans. Rengör, skyddar och återger däcksidorna dess originalglans. Behöver ej sköljas. 400 ml sprayburk.

35-1298 55:00

CRC Elektronikrengöring. Neutralt och snabbverkande för all känslig elektronisk utrustning. Avlägsnar effektivt fett, damm och beläggningar. All hemelektronik som TV/videoapp., foto-/videokameror, fjärrkontroller, bilstereo m.m. Aerosol 200 ml.

35-1398 39:00

CRC Kylspray. Neutralt kylmedel för felsökning, reparations- och monteringsarbeten för elektronik och finmekanik. **Kyler**, lokaliserar felaktiga komponenter samt sprickor i kretskort.

Skyddar närliggande komponenter vid lödning. 200 ml.

35-1404 129:00

CRC Silicone. Smörjer alla glidytor. Förhindrar gnissel och friktion. Förhindrar uttorkning och fastfrysning av t.ex. bilens gummilister. Impregnerar läder, vinyl m.m. Innehåll 200 ml.

35-631 54:00

CRC Vitt litiumfett med teflon. Långtidsvirkande smörj fett. Sprayas som en olja, fäster som ett fett. Finner inte, tål höga tryck, kyla, värme och vatten. För all utrustning som kräver ett högvärdigt smörj fett. 300 ml sprayburk.

35-1010 69:00

Vidhäftande fett. Transparent smörj fett med överlägsen vidhäftningsförmåga. Tål höga tryck. Söt- och saltvattenbeständigt, skyddar mot korrosion och oxidation. Tub 100 ml.

35-1444 43:00

Glid- och kullagerfett. Mineralbaserat. Tub 100 ml.

35-1445 29:00

CRC Power Lube. Högvärdigt smörjmedel med Teflon. Reducerar friktion och slitage. Skyddar mot korrosion. Trång- eller undan fukt. 400 ml.

35-1405 79:00

CRC Remspray. Bevarar och ökar verkningsgraden hos alla typer av driv- och transmissionsremmar. Förhindrar slirning och gnissel samt att drivremmar spricker. Aerosol 400 ml.

35-1400 75:00



Våtrumssilikon. Antimögelbehandling. För fogning i våtrummen. Resistent mot svaga syror och baser.
 Nr Färg Pris
35-1196-2 Vit 55:00
35-1196-6 Grå 55:00
35-1196-11 Transp. 55:00

Akvariesilikon. Silikonmassa för limning av akvarium. Materialet hårdar med hjälp av luftens fuktighet. 310 ml.
35-1558 69:00

Byggsilikon för alla slags fogar inne och ute. Fogmaterialet har en livslängd på 25-30 år. Fungerar även utmärkt som omkintningsmaterial, för underhållsritna kittfogar. Övermålningsbar inom de närmaste två dygnet.
Ange färg: vit, grå, brun, svart eller transparent. 59:00
35-1211 59:00

Skelettspruta av aluminium s.k. yrkespistol. Denna spruta har blivit den mest populära bland hantverkare i landet.
35-514 29:00

Patronspruta. Steglös appliceringspruta avsedd för 0,3 liters patroner.
35-508 19:00

Fönsterkitt Med mycket god åldringsbeständighet. Lätt att spruta. Naturfärgad. Övermålningsbar.
35-510 39:00

Akrylfog inne och ute. Elastisk silikoniserad av akryltyp med god vidhäftning mot de flesta material. Vit. Övermålningsbar.
35-505 25:00

Superlim PL 400. Lufthårdande enkomponentlim, för alla "normala" material, även fuktiga, frusna eller oljiga ytor. 320 ml.
35-513 67:00

Silikonfog. En-komponentig silikonfogmassa på ättiksyrebasis. Utmärkt vidhäftning mot alla släta, icke sugande ytor. Transparent.
35-503 49:00

Latexfog. Målarfog för invändig tätning såsom fogar mellan golv/vägg, vägg/tak, runt fönster och dörr. Även lämplig som spackel. Vit. Övermålningsbar.
35-1197 27:00

ElastoRub. Fäster även när man måste foga mot fuktiga underlag. Tillverkad på SBR-gummi, lämplig till tätningar av metall, glaskonstruktioner, taktätningssmassa, uterumskonstruktioner, plåtrännor m.m. Elastisk. Transparent.
35-1413 55:00



CRC 5-56. Universell skydds- och underhållsprodukt för yrkesmän och hemmamekaniker. Utmärkt för vapenvård. Rostlöser, rostskyddar, rengör, driver ut fukt, smörjer m.m.
 Nr Innehåll Pris
35-801 200 ml 36:00
35-629 400 ml 69:00



CRC Blås rent avlägsnar effektivt damm och smuts-partiklar på känslig elektrisk och elektronisk utrustning som inte tål traditionella rengöringsmedel. Även för urverk, kameror m.m. Innehåller 200 ml. Lev. med förlängningsrör. ODP värde 0,0.
34-3128 129:00



Textil och läderimpregnering "IMPRENEX" m.Scotchgard. För effektiv impregnering av textilier och läder. Ger snabbt ett säkert skydd mot vata och oljebaserade fläckbildare. Sprayfog. 250 ml.
34-2972 45:00

Imprenex grovtextil. En färdigblandad impregnering till grövre och kraftigare textilmaterial - ryggsäckar, tält, presenningar, segel, markiser, kapell m.m. 1 liter.
34-3722 49:00

Flaskpump med justerbart munstycke. Passar de flesta flaskor med barnsäker gång. 9:00
24-3723 9:00



Casco Marin & Teknik. Nya generationens miljöriktiga foglim som limmar nästan allt. Tål söt- och saltvatten, bensin och hushållskemikalier. Tätar för gott både över och under vatten. Mycket stark elastisk lagning. Perfekt för bilen, båten, husvagnen m.m. Patron 290 ml.
34-3900-1 Svart 89:00
34-3900-2 Vit 89:00
34-3901-1 Sv.tub 40ml 32:00
34-3901-2 Vit.tub 40ml 32:00

Vattenbaserat monteringslim för trälistor, paneler, isoleringsmaterial som polystyren, frigolit m.m.
34-3904 33:00



Liqui Sole. Unik gummiprodukt. Lagar hålet i stövlen, bygger upp nedslitna sulor, tätar trädgårdsslangen och mycket mer. 28,4 ml tub.
35-1307 55:00



Casco Husfix. En unik lagningsmassa för väggar, tak, husgrunder, källare m.m. Kan med fördel användas som våtrumspackel. 750 g pulver ger 1,1 färdig massa. Krymper ej. Går att spika och skruva i. Lätt att forma.
35-958 45:00

Cascos Plastiskt trä. Vattenbaserad lagningsmassa för lagning av små skador i trä. Kan slipas, målas och laseras. En-komponent i tub 40 ml.
35-1545 Furu 39:00
35-1546 Ek 39:00
35-1547 Teak 39:00

Fogskum (montageskum). Enkomponentigt polyuretanskum. Högisolerande och tätande till fönster, dörrar, fogar, golvdrag, VVS-inst., utfyllnad m.m.
34-3394 700 ml. 85:00
34-3897 500 ml. 65:00



Glasfiberspackel. För lagning och tätning av rosthål, plastkarosser, plastbåtar m.m. Innehåller glasfiber. Otroligt starkt. Hårdar på 10 min.
 Nr Förp. Pris
35-679 130 ml tub 53:00
35-681 0,56 l burk 119:00

Chemical Metal. För starka lagningar och hårda ytor. Fyll, limma, täta, foga, ersätt. Hårdar på 10 min. 270 ml tub.
35-673 67:00

Elastic. För lättspadd spackling och utfyllnad. Oföränderlig, sjunker inte, spricker inte. Hårdar på 10 min.
 Nr Förp. Pris
35-675 55 ml tub 29:00
35-674 270 ml tub 69:00
35-682 0,56 l burk 98:00

Rostskyddsprimer. Rostskyddande grund för alla metallytor. 250 ml spray.
35-814-3 Röd 53:00
35-814-6 Grå 53:00

Karoskydd. Skyddar mot sand- och stenstruç. Ljud- och vibrationsdämpande. 500 ml spray.
35-815-1 Svart 59:00
35-815-2 Vit 59:00

Underredsmassa. Glasfiber-arterad asfaltspackel för skydd på alla ställen som utsätts för stenskråp, vägsalt, fukt m.m. 1 l burk.
35-952 49:00

Glasfiberväv 20x28 cm. för armering. 2 st.
35-676 23:00

Aluminiumnät 20x25 cm. för armering. Lätt att forma. 1 st.
35-672 19:00

Marine Epoxy. Snabbhårdande 2-komponents epoxy-späckel som reparerar skador och hål, såväl över som under vattenlinjen. Övermålningsbar. 140 ml tub.
35-1213 75:00

Reparationssats. För skador på plast. Innehåller 250 ml. polyester + hårdare, glasfiber-matta, pensel, blandspäckel och blandkopp. Bruksanvisning medföljer.
35-1214 135:00

Universal Silicone. Elastisk. Till fogning och tätning inom- och utomhus. 70 ml.
35-1215-1 Svart 42:00
35-1215-2 Vit 42:00
35-1215-11 Transp. 42:00

Flytande packning. Gasket. Ersätter eller kompletterar packningar av kork, filt, gummi m.m. 70 ml tub.
35-1216 55:00

Plaströngöring. Miljöanpassad vattenbaserad avfettning/rengöring. Tar bort asfalt, olja, nedfall, fett, sot m.m. För alla typer av plast och gummi. Sprayflaska 500 ml.
35-1423 49:00



RX-lim. Kontors- och fotolim i praktisk plastflaska. 85 ml.
24-114 22:00

Universallim Kraft. Starkt och glasklart lim för plast, textil, kork, gummi, läder, betong, metall, keramik m.m. Utmärkt till mjuka PVC-material som regnkläder, presenningar m.m. 40 ml tub.
24-1097 17:00

Kontaktlim. Speciallim för hemmabruk. Limmar gummi, skumplast, läder, plastplattor etc., mot metall, trä, bakelit, glas, papp m.m. Är vattentåligt och ger transparent limfog. 40 ml.
24-112 17:00

Araldite. Ett välkänt universallim. Limmar praktiskt taget allt svetsstarkt. Består av bas och hårdare.
 Nr Förp. Pris
34-17 30 g 49:00
34-27 200 g 119:00

Araldite Rapid är snabbhårdande och ännu starkare.
 Nr Förp. Pris
34-375 30 g 53:00
34-377 200 g 135:00

Textillim Casco. 40 ml.
24-4 17:00

Araldite Rapid i praktisk förp. med doseringsspruta. 24 ml.
34-3899 55:00



Kontaktlim. Speciallim för hemmabruk. Limmar gummi, skumplast, läder etc. mot metall, glas papp m.m. Transparent limfog. Tub 150 ml.
24-736 29:00



Casco Vattenbaserat Kontaktlim. Limmar metall, trä, kartong, keramik samt plastmaterial. Mycket bra för porösa material, t.ex. läder, tyg, canvas m.m. Även utmärkt för polystyren/Frigolit. God vattenbeständighet. Tub 40 ml.
35-1548 17:00



Karlssons klister. Limmar "allt". Lämnar osynliga fogar som tål värme, kyla och vatten. 45 g.
24-2973 22:00



Cascol-Trälím. Till allt trä inne. Presstid 5-10 min. Kan sägas efter 15-20 min. Ofärdig fog, 0,75 l i plastflaska. **34-1703** **59:00**
Cascol Trälím. Vattenbaserat trälím till allt trä ute. Kan användas vid temperaturer ner till +10°C. Tål fukt. Limfogen är elastisk och transparent. 0,75 l i plastflaska. **34-1704** **69:00**
Cascol vinterlim för trä. För limning ned till -10°. Tål förvaring ned till -40°. **34-3898** **59:00**
Cascol-Marin. vattenfast. Till träbåtar, trädgårdsmöbler m.m. Limmar trä mot trä, trä mot metall och trä mot plast. Ersätter Casco-Fen. 2-komponent, 300 + 75 ml. **35-1301** **119:00**



Vattenfast polyuretanlim, otroligt starkt, till limning av trä med högt fuktinnehåll, samt trä mot metall, plast m.m. Tål konstant vattenbelastning. **34-1698** 0,5 l **88:00**
34-1714 100 ml. **39:00**



Dana Trälím PU 211. Vattenfast. Till träbåtar, trädgårdsmöbler m.m. Limmar trä mot trä, trä mot metall och trä mot plast. Ersätter Casco-Fen. 2-komponent, 300 + 75 ml. **35-1301** **119:00**



Sekundgel. Superstarkt droppfritt snabblim för små, svåra lagningar. Rinner ej. Viss fogfyllande effekt. Transparent. Hårdar på 15-90 sek. 3 g tub. **35-961** **39:00**



Sekund-Lim. Med enhandsfattning bestämmer Du exakt droppens storlek. Superstarkt lim till små och svåra limningar av de flesta material. Hårdar på några få sekunder. Flaska 3 g. **35-1560** **29:00**



Plastlim för sammanfogning av styv PVC, slangar, takrännor m.m. Aven för ABS och acrylglas. **34-3903** **19:00**

Dana konstruktionslim. Extremt starkt monteringslim som även klarar feta, fuktiga ytor. Ersätter många gånger spik och skruv. 300 ml patron. **34-3902** **49:00**



Express Pipetter. Superstarkt snabblim i unik portionsförpackning. Utmärkt till små, svåra lagningar av de flesta hårda material. Hårdar på några få sekunder. 5 st återförslutningsbara portionspipetter å 0,5 g. **35-1218** **45:00**



Glas-metallim. Fäster mot glas och glas mot metaller. Hårdar i dagsljus. 2 ml spruta. **24-3386** **39:00**
Modellim. Casco, för byggsatser av plast. 12 ml. **24-3385** **22:00**



Super-Epoxylim. Extra starkt. Hållfasthet 110 kg/cm². Snabbhårdande. **24-123** 30 g. **43:00**
24-320 100 g. **89:00**
Super-Epoxylim samma som föreg. 1 kg burk. **35-698** **498:00**
Super-Epoxy, praktisk dubbelspruta. 25 ml. **34-3402** **55:00**



Stoppa revan lim för alla vinyler, gummi, polypropylen, acryl, textil, glasfiberduk, presningar, kapell, båt och bilinredningar, tältduk, gumbåtar m.m. Vid rätt användning blir limfogen starkare än materialet. 29,3 ml. **35-1002** **57:00**



Yrkeslimmer till lågpris

Vitlim. Det klassiska vitlimmet. Kan användas ned till -10°. 0,96 l i plastflaska. **34-1696** **45:00**
Vitlim. Utomhuskvalitet. Till trälimningar som kan utsättas för fuktighet. Kan användas ned till +10°. 0,96 l i plastflaska. **34-1697** **58:00**



Skruvlåsning Loctite normal, 3 ml. **25-1448** **29:00**
Skruvlåsning Loctite stark, 3ml. **25-1449** **29:00**



Isolerör av strängsprutat polytensukum. Skyddar mot värmeförluster, kondens, korrosion. Lättarbetad rörisolerung. Levereras i 1 m längder för rör enligt tabell. Max. temp. 90°C.
 Nr Isoleringstjocklek För rördiam. Pr m
44-1375-18 10 mm 18 mm **15:00**
44-1375-22 15 mm 22 mm **20:00**
44-1375-28 15 mm 28 mm **27:00**
44-1375-35 15 mm 35 mm **29:00**

Clips för enkel förslutning av isolerrören. 100-förpackning. **21-816** **35:00**
Kontaktlim för absolut tätning av isolerrör. Tub 150 ml. **24-736** **29:00**
Tejp för sammanfogning av isolerrör. Används även som byggtejp. Aldersbeständigt Polyeten. Längd 33 m, bredd 25 mm. **34-2086** **25:00**



Isolationstejp, för isolering av varma eller kalla rör. Tål värme upp till 80°. Tejpen förebygger kondens. Längd 915 cm, bredd 5 cm, tjocklek 3,5 mm. **34-1878** **49:00**



PLASTI DIP en 1-komponents luthärdande gummi-elastisk skyddsfärg. Håftar på de flesta material som trä, metall, betong, PVC, glas, gummi etc. Ger en korrosionshindrande, elektriskt isolerande tjock slitstark film. **PLASTI DIP** är vattentät, beständig mot svaga syror, alkalier, saltvatten, rengöringsmedel och solljus. Temperaturbeständig från -36° till +95°. Levereras i burk. Volym 473 ml.
34-1001-1 Svart **169:00**
34-1001-2 Vit **169:00**
34-1001-3 Röd **169:00**
34-1001-5 Blå **169:00**
Plasti Dip Spray 340 gr. Transparent. **34-2091** **150:00**



Tätningsspray, Plastic Padding. Slagtålig silveracryllack. Innehåller 400 ml. **31-259** **59:00**

Tätningsslist, tillverkade i ett högvärdigt EPDM-cellgummi med slutna celler samt försedd med dubbelhäftande tejp. **E-profil** 9x4 mm för springor 2-3,5 mm. 25 m/tp. **34-3797** Vit **95:00**
34-3799 Brun **95:00**
P-profil 9 x 5,5 mm för springor 3-5 mm. 25 m/tp. **34-3801** Vit **109:00**
34-3803 Brun **109:00**
49-40 Svart **109:00**



Plastic Padding Spraylack. Slagtålig alkydlack för metall, trä och de flesta hårda plaster. Ger en jämn, vacker, hård och slagtålig yta. Innehåll 400 ml. Finns i följande färger: klarlack blank, klarlack matt, mattvit, blankvit, mattsvart, blanksvart, röd, gul, grön, blå, grå, guldmattalich och antikvit. **Ange färg**. **31-256** **53:00**

Plastic Padding Spray-Filler. Sprutspackel för mindre slipsar, repor och lackskador. Kan användas både på en och tvåkomponentsspackel för att erhålla en tätare ytfinish. Lätt att slipa. Innehåll 400 ml. **31-257** **59:00**

Plastic Padding Heat-Proof Värmefärg. För målning av avgasrör, ljuddämpare, motordetaljer, kaminer, utomhusgrillar m.m. Tål värme upp till 650° C. Innehåll 400 ml. Finns i följande färger: svart, vit, aluminium och röd. **Ange färg**. **31-258** **75:00**

Fälg spray, Plastic Padding. Slagtålig silveracryllack. Innehåller 400 ml. **31-259** **59:00**



Tätningssband som ersätter silikon, fogmassa och fönsterkitt. Ger en färdig fog att sätta på plats. Inget kladd eller spill och ger ett professionellt resultat. Bandet är helt giftrikt. Ytan är försedd med en vit slät polyetenremsa för att få en lätt rengöringsbar yta. Appliceringstemperatur från +4° C. **34-4264** **45:00**



KÖPINFORMATION SE SIDAN 349

Färg m.m.



Bergoplattan. Passar lika bra ute som inne. Lätt att lägga, underhållsfri och praktiskt taget outslitlig. Skonsam för rygg och ben, halkfri och värmebeaglig. Genombrutet mönster. Tillverkad av återvinningsbar polypropen. Tål hög belastning. Tjocklek: 14 mm, storlek 300x300 mm. 25 st/tp = 2,25 m².

44-3894-4 Grön 330:00
 44-3894-6 Grå 330:00
 44-3894-161 Grafitgrå 330:00

Kantlist, avfasad. 30cm. 5/tp. Grön, grå eller grafitgrå. **Ange färg.**

34-3895 69:00
Hörnlist, 4/tp. Grön, grå eller grafitgrå. **Ange färg.**
 34-3896 19:00



Färg- och lackborttagare, 3M, för användning på trä, metall och glas. Ny unik sammansättning som gör färgborttagning bekvämare och mindre farlig än tidigare. Tar effektivt bort färg, fernissa, lack och andra ytbehandlingar utan att skada träet. Lyfter bort flera lager färg med bara en behandling. Droppar ej. Innehåll: 0,95 liter.

35-1459 129:00

Grovskrubbare med handtag för lätt och snabb färgborttagning. Skyddar händerna från kemiska medel. Skrubbsvampen tar upp färgrester och smular inte av sig. Storlek 127x88 mm.

35-1460 39:00

Grovskrubbare, flexibel, för runda ytor. Tar effektivt bort upplöst färg och lack utan att skada underlaget. Storlek 152x98 mm. 2-pack.

35-1461 35:00

Slipduk, fin. Tar effektivt bort färgrester utan att skada träet. Storlek 152x98 mm. 2-pack.

35-1462 27:00



SILICONE-RENS tar bort silikon och mögel på silikontogar. Tub 80 ml.

35-1559 175:00



35:-

SUPER ATTACK. Det universella snabbblimmet för porlän, trä, läder, metall, gummi, papp m.m. Fäster omgående. Tor-kar ej i pipen. Flaska 5 g.

25-1544 35:00



Isolerband, 15 mm brett vävband. 10 m långt. Svart.

22-108 15:00



Plasttejp av PVC. 0,1515 mm, i 10 m rullar. Färg: blå, grön, röd, gul, grå, svart och vit. Plastspole. **Ange färg.**

22-210 7:00



Hobbyfärg. Herdins. Vattenburen, för målning på trä, plast och metall inomhus. Ger en slitstark halvblank yta. Färger: rosa, julröd, gul, mörkbrun, mörkgrön, blå, mörkblå, snövit, guld, silver och svart. Innehåll 300 ml.

Ange färg.

31-57 59:00

Trälack, Herdins. Vattenbaserad klarlack. Sidenmatt. Innehåll 300 ml.

31-37 29:00

Allmogebets. Färdig betslösning, vattenbaserad. Färger: Antikvit, mattgul, gammelrosa, allmogegrön, dala-blå, grå, ockra, engelskröd, vinröd och rustikblå. 300 ml.

Ange färg.

21-2143 39:00



Lackbets. Herdins, för färgsättning av trä. Innehåll 300 ml, räcker till minst 3 m². **Färger:** grafit svart, mahogny, mellanbrun, mörkbrun, vit, syrabeton, ljusbrun, gyllenbrun, körsbär, mahognyröd, svartbrun, ljusbrun, mahognybrun och almrot. **Ange färg.**

21-129 46:00

Äkta bets. Herdins. God ljusåktighet. Innehållet i påsen räcker till 1/4 l bets. Beräkna 1 l bets till 6-8 m². Färger: mörk antik, mörk mahogny, mörk, ebenholtzsvart, silverbets, valnöt, antik, syrabeton, körsbär, blå, teak och mahogny. **Ange färg.**

21-128 19:00

Handskar



Arbetshandskar med impregnerad, styv krage. Baksidan av kraftigt tyg med knogskydd och resår.

Nr Pr par 12 par

34-160 av kraftig kohud 39:00 399:00
 34-162-1 av spallläder 20:00 192:00

Arbetshandskar av svinläder, pålstodrade och med resår-mudd.

34-159 59:00 594:00

Arbetshandskar lätt och slitstark typ av tyg med PVC-belagda nabbade slitytor.

34-165 9:00 96:00

Svetshandskar, fodrade, av kraftigt spallläder.

34-164 45:00 459:00

Trikåvantar i kraftig bomullsjersey med stickad muff.

34-166 9:00 90:00

Arbetshandske i gul nitrit på bomull. Smidig och mycket slitstark.

34-3973 39:00



Handske av PVC. Oljebeständig. Flossad insida. 27 cm.

34-1544 23:00 198:00

Nitrilhandske "HYCRON". Med krage och flossad insida.

34-1546 39:00 399:00

Arbetshandske av kraftig nöthud, vinterfodrade med syntet-påls.

34-1574 49:00 498:00

Allroundhandske TEGERA WORKNIT. Nitritgummiblandning, bomullsöversida. Vatten och oljeavvisande. Kromfri. Tvättbar.

34-3183 38:00 396:00

Rågummihandske. Ventilrad mudd, extremt greppstarka.

34-3185 19:00 195:00

Montagehandske i smidigt läder med ovsida i bomull.

34-3974 27:00



Fritidshandske TEGERA i extra fint läder. Flanellfodrad.

34-4281-1 Svart Herr 89:00
 34-4281-2 Svart Dam 89:00
 34-4282-1 Brun Herr 89:00
 34-4282-2 Brun Dam 89:00



Engångshandske av tunn färglös plast. Förp. 100 st.

24-806-1 Herr 12:50
 24-806-2 Dam 12:50



Fingerhandske i tunn triå med plastnabbad undersida.

34-3975 Herr 13:00
 34-3976 Dam 13:00



Sittdyna av förtätd cellpolyten med slutna celler. God värmeledande förmåga, reflekterar kroppsvärmen omgående. Storl. utfälld: 40x30x0,7 cm, ihopviktt: 30x10x2,8 cm.

34-4008 19:00



Arbetshandske av kraftig bomull med PVC nabbar.

Nr Pr/par 12 par

34-2924 9:00 90:00



Trädgårdshandske (dam). Av bomull med PVC nabbar.

Nr Pr/par 12 par

34-2925 9:00 90:00



Hushållshandskar av smidigt gummi. Velouriserad insida.

Nr Pr par 10 par

34-808 9:00 69:00



Nitrilhandske beständig mot olja, fett, syntetiskt tvätmedel och kemikalier. Extra stark handske. Pris per par.

34-810 medelstora 29:00
 34-811 extra stora 29:00



Knäskydd, av PVC-plast. Bra vid golv- och trädgårdsarbete, par förp.

30-3507 69:00

KÖPINFORMATION
 SE SIDAN 349



Dräger

Halvmask Combitox Nova. Tillverkad av hudvänligt silikon. Passar nedanstående filter som alla är CE-godkända enl. nya EU-normerna.

- 30-5459 355:00
- 20-5460 Grovdammfilter 50/fp 175:00
- 20-5461 Partikelfilter P2 39:00
- 20-5462 Kombifilter P2 85:00
- 20-5463 Gasfilter A1/P2 65:00



Halvmask OPTI-SAFE Proffs med dubbla ventiler. Neopren-gummi. Passar nedanstående filter enbart eller i kombination. Godkända enl. nya EU-normerna och Direktoratet för Arbetsstilsynet.

- 30-4685 298:00
- Helmask** Fernez av neopren-gummi med stor siktskiva och tätslutande innermask. Passar nedanstående filter, enbart eller i kombination. Godkänd enl. nya EU-normerna och Direktoratet för Arbetsstilsyn.
- 30-4686 1445:00
- Gasfilter** A2. 89:00
- 20-4687 89:00
- Dammfilter** P3. 85:00
- 20-4688 85:00
- Förfilter** 60 st/fp. 265:00
- 20-4689 265:00



Dammfiltmask, med formbar näsklämma och justerbara band. Hög filtereffekt och lågt andningsmotstånd. Godkänd enl. nya EU-normerna som dammfilter klass P1.

- Nr Pr st 20 st
- 30-3488 13:00 190:00
- Dammfilterskydd med ventil.** Godkänd enl. nya EU-normerna klass P II.
- 30-5458 29:00



Hörselskydd EAR Caboflex 600 på bygel. Praktiskt och hygieniskt. Testat av IAH. Datablad medf. Vikt 10 gr.

20-1087 59:00



Hörselpropp i skumplast, tvättbar. Dämpar effektivt skadligt buller. Godk. av ASS.

20-2536 10 par 19:00

Hörselskydd EAR Caps 200. Extremt lätt 8 g. Bekvämt, tvättbart, ej elektriskt ledande. Datablad medföljer.

20-4343 39:00



Hörselskydd. Tactical 7-SR. Samma egenskaper som Tactical 7-S, men är inkopplingsbar till com.-radio. Tactical 7-SR ersätter den vanliga örnmusslan, möjliggör tyst avlyssning från t.ex. jaktkamerater. En 110 cm lång spiralsladd med 3,5 mm propp samt adapter med 2,5 mm medföljer. För ytterligare info.: beställ broschyr 66-3206.

34-3206 1920:00



Hörselskydd. Tactical 7-S. En effektiv stereoförstärkning av ljudet gör att du kan uppfatta och lokalisera saker som du normalt inte hör. Svaga ljud förstärks och starka ljud dämpas. En plötslig knall dämpas effektivt. De skadliga ljudvågorna kommer aldrig fram till dina trumhinnor. För ytterligare info, beställ broschyr 66-2923.

34-2923 1575:00



Hörselskydd. hopvikbart (Peltor 2-H6f). Godkänd av ASS. Vikt 150 g.

20-1613 148:00



Hörselskydd (Peltor H9A). Av högvaldigt material. Hjässbygel m. mjuk kudde. Lätt avtagbara hygienindelar för rengöring. Godkänd av Arbetskyddsstyrelsen. Ger effektivt skydd. Vikt 145 g.

34-105 109:00

Hörselskydd (Peltor H9B). Lika föregående men med nackbygel. Vikt 125 g.

34-157 109:00

Reservdel: Hygiensats för utbyte av tätningssring och dämpkuddar, pass. ovanst.

34-158 30:00



Hörskyddstelefon HTB 7A. För skogs- och lantbruksmaskiner m.m. Avskärmar trötande och skadligt buller. En elektroniskt styrd ljudnivåbegränsare tillåter max 82 dB (A). Lev. med spiralsladd och stereopropp.

34-2922 595:00



Ansiktsskärm skyddar hela ansiktet och möjliggör kombination med hörselskydd (ingår ej). Uppfällbart visir av polycarbonat med aluminiumförstärkt kant. Godkänd av Arbetskyddsstyrelsen.

30-3347 145:00

Reservskärm till 30-3347.

30-3348 65:00



Skyddsglasögon med klar-siktglas och splitterfritt hårt plastglas även i sidoskydden. Skyddar ögonen effektivt vid slipning, svarvning etc.

30-2046 38:00



Skyddsglasögon typ korg. Lätt modell i plastglas m. mjuka sidoskydd och resårband.

30-2047 38:00



Hörselskyddsradio med inbyggd FM-stereo, 87,5 - 110,7 MHz. Dämpning H 7A. Skona Din hörsel, lyssna på musik istället för buller.

34-3384 1165:00



Skyddsskärm med hållare i mjuk, hållfast polypropylen. Visir i gjuten imfri PVC. Skyddar ansiktet mot stänk eller partiklar. Provad och godkänd av bl. a. Karolinska Sjukhuset. Kan även användas i kombination med glasögon.

Nr Pr st 10 st

30-3739-2 49:00 398:00

KÖPINFORMATION SE SIDAN 349



Skyddsglasögon. Lätta skyddsglas för industrin, motor- och travsport.

30-5104 Klar siktskiva 26:00

30-5105 Gul siktskiva 26:00

30-5873 Mörk siktskiva 26:00



Sekatör med halkfria handtag. Teflonbelagt sidoskär. Tummanöverrad spärr. Längd 180 mm. Vikt 230 g. Klippkapacitet 10 mm.

30-5862 110:00

Sekatör med fast mothåll. Skär av rostfritt stål. Handtag av glasfiberförstärkt specialplast. Längd 185 mm. Vikt 120 g. Klippkapacitet 20 mm.

30-5745 59:00

Sekatör med överlappande brett av rostfritt stål. Handtag av glasfiberförstärkt specialplast. Längd 185 mm. Vikt 120 g. Klippkapacitet 20 mm.

30-5746 79:00



Häcksax med härdade skär av stål. Ren snittyta. Kraftiga greppssäkra handtag. Vikt 960 g. Längd 52 cm.

30-5861 259:00

Gren sax med utväxling. Blad av rostfritt stål. Handtag av glasfiberarmerad polyamid. Längd 38 cm. Vikt 350 g. Klippkapacitet 35 mm.

30-5747 225:00

Gren sax med utväxling. Härdade skär av stål. Ren snittyta. Kraftiga greppssäkra handtag. Längd 72 cm. Vikt 1680 g. Klippkapacitet 32 mm.

30-5863 349:00



Grässax. Specialhärdade förkromade skär av stål. 7 klipp-lägen, 180 grader, klipper vertikalt, horisontalt och på skrå. Tummanöverrad spärr. Längd 33,5 cm.

30-5860 115:00

Toppsax med justerbar skaft-hylsa, 24-28 mm. Utbytbar skär av härdat stål. Klarer grenar upp till 25 mm. Levereras med lina.

30-5964 179:00

HOZELOCK



Sprutpistol Super 4, en avancerad sprutpistol med 4 individuella sprutvarianter. Jetstråle, sprinkler, fin dimma och perlator. Levereras med stoppkoppling.
34-4265 189:00

Sprutpistol i metall, tålig sprutpistol med steglöst reglerad flödeskontroll, från fin dimma till kraftig jetstråle.
34-3607 189:00
Strålmunstycke.
34-4265 39:00

Sprutpistol, justerbar. Levereras med sprinklermunstycke och snabbkoppling.
34-4223 98:00
Handdusch.
34-792 59:00

Grundsats inkl. krankoppl. snabbkoppl. och munstycke.
24-2021 79:00
O-ringsats innehåller 4 st. ringar för kopplingar
24-3071 13:00



Skarvkoppling.
24-754 17:00
Snabbkoppling 1/2".
24-755 27:00
Snabbkoppling m. vattenstopp.
24-756 39:00

Trevägsförgrening.
24-813 29:00
Skarvdslang mot slang.
24-2020 19:00
Krankoppling 1/2" och 3/4".
24-2023 21:00
Krankoppling universal.
24-2024 49:00



Mässingskopplingar för trädgård
Sprutpistol, justerbar. Levereras med adapter.
34-2159 46:00
Skarvkoppling slang mot slang 1/2".
24-2053 29:00
Skarvkoppling
24-2052 19:00
Snabbkoppling med vattenstopp för 1/2" slang.
24-2051 43:00
Snabbkoppling för 1/2" slang.
24-2050 34:00
Krankoppling utvändig gänga, 3/4".
24-2049 19:00
Krankoppling invändig gänga, 3/4".
24-2048 25:00
Krankoppling invändig gänga, 1/2".
24-2047 25:00



KÖPINFORMATION
SE SIDAN 349

Slanghylsa för krananslutning. Passar 1/2" slang.
24-3624 15:00



Vattenspridare med 15-håls spridararm och aluminiummedar. Täcker 12x15 m. (180 m²).
34-2018 98:00
Vattenspridare Multistatic med inställbart huvud för 5 separata bevattningsmönster. Yttäckning upp till 72 m².
34-4222 75:00



Slanghållare av plast för väggmontage. Tar 30 m 1/2" slang. Försedd med uttag för krankopplingar och tillbehör.
34-3308 22:00



Trädgårdsslang "Knitting-armerad", dvs. stickat nylon-inlägg, gör slangen smidig och lätthanterlig även vid låga temperaturer. För arbetstryck upp till 8 kg. Inre diameter 1/2". Godstjocklek 2,5 mm. Längd 25 meter.
40-5372 149:00



Slangvagn, av galvanat stål och kraftiga plastdetaljer. Plats för 60 m. 1/2" slang. Slang medföljer ej.
40-3804 289:00



Trädgårdsslang av armerad PVC. Längd 20 m. Ø 1/2".
49-140 79:00



Häcksax Eldriven. Snittlängd 45 cm. 230V/330W. Vikt 2,3 kg. Dubbla säkerhetsbrytare gör att bladen stannar på 0,5 sek. Levereras med svärdskydd.
40-5375 625:00



Trädgårdsstädare, GW 250 Black & Decker. En komplett hjälprede i trädgården, den suger upp trädgårdsavfallet och komprimerar det 7 gånger genom sin unika komposteringsfunktion. Kan även användas som en blåsare för rengöring av trädgård, uppfart, trappor m.m. Effekt 1500 w, blåshastighet 210-330 km/tim. Uppsamlaren har en volym på 35 liter. Max luftvolym 9,5 kubikmeter/min.
40-6101 1295:00



Handkedjesåg, underlättar sågning av rötter, trädgrenar och andra typer av sågning där en "vanlig" såg inte får plats. Medföljande lina 4,5 m med tyngd möjliggör sågning av trädgrenar från marken. Sågen kastas då över grenen. Satsen består förutom linan med tyngd av 78 cm "kedjesåg", extra lina 4,5 m, 2 handtag och en praktisk livremväska.
30-5980 398:00



Trappstege i aluminium. Lätt, vikbar, och stabil. 3-steg. Plattformen i plast. Höjd till plattformen 69 cm. Försedd med en praktisk hylla där man kan lägga ifrån sig t.ex. skruvmejslar, tänger, målarpenslar m.m. Tål 270 kg. belastning.
40-5603 315:00



Postlåda i galvanad plåt. Mått: 340x275x110 mm. Finns i vit eller grön färg.
40-5017 vit 110:00
40-5018 grön 110:00



Brevlåda med lås i behandlad stålplåt. Brevkastets storlek: 235x35 mm. Mått: 310x385x137 mm. Vit.
40-5965 179:00



Husbock i aluminium. Mycket praktiskt hjälpmedel till de flesta sysslor där man behöver komma upp lite för att nå bättre. Stabil, lätt och vikbar. Bredd 51 cm. Höjd 50 cm. Vikt 3 kg. Tål 270 kg. belastning.
40-5604 269:00



Såg, Sandvik XT tandning med överlägsen skärpa. Ger den finaste snittytan på alla slags kvistar och grenar. Fällbar klinga med säkerhetslås. Greppvänligt handtag. Lämplig för beskärning, jakt, camping etc. Längd hopfäld 23 cm.
30-4200 165:00



Kvistsåg, med stångfäste Ø 25 mm. Stålblad 40 cm något böjt för ansning, kvistsågning m.m.
30-1604 169:00



Hörmhylla, ger Dig möjlighet att maximalt utnyttja Dina utrymmen. Kan kombineras med hyllställ 40-3985. Hyllan ger 75 % större platsutnyttjande än vanligt hyllplan. Mått HxBxD 1830x910x910 mm..

40-4881 949:00

Hyllställ för industriellt bruk eller i miljöer där det krävs hög belastningskapacitet. Varje hyllplan kan belastas upp till 400 kg. Planen är justerbara i höjd med intervall 38 mm. Inga skruvar eller bultar behövs vid montering. **En mycket snabb och enkel montering.** Kan med fördel monteras som arbetsbänk. Hyllan levereras med 5 st hyllplan. Varje plan har en 13 mm tjock spånskiva. Mått HxBxD 1830 x 915 x 457 mm. Färg: Grå. Vikt 38 kg.

40-3985 695:00

STOREHORSE

STOREHORSE - ett system som går att komplettera efter behov. Alla delarna är tillverkade i polypropylen, en återvinningsbar plast som också ger en lättviktsprodukt. Basen i systemet är en arbetsbock som kan kompletteras med arbetsbord, ställbart i två vinklar, rullstöd och sågbocksbeslag.



Förrådsskåp i grålackerad plåt. Levereras med fyra hyllplan mått 795x370 mm. Dubbeldörrar med lås (två nycklar medföljer). Vi rekommenderar våra Raaco- backar, art.nr 30-4638 - 30-3640, till detta mycket användbara förrådsskåp. Skåpets storlek: höjd 1800 mm, bredd 800 mm, djup 400 mm. Enkel montering, anvisningar medföljer.
40-4692 1149:00



Arbetsbock, med löstagbart sågskydd som är graderat till 30 tum/76 cm. Arbetshöjd 78,5 cm. Kan belastas med 225 kg. Basmått 46x75 cm. Vikt 5,4 kg.
40-6017 239:00

Bord, ställbart i två lägen. Kan användas som både arbetsbord och ritbord. Mått 76,5x51 cm. Vikt 3,5 kg.
30-6018 219:00

Rullstöd passande arbetsboken. Ställbar 81-104 cm.
30-6019 149:00

Sågbocksbeslag som med ett enkelt handgrepp monteras på arbetsboken.
30-6020 79:00



40-6017



Snickarlåda av kantförstärkt björkplywood. Levereras med flyttbart smådetaljfack, kraftig låsbygel samt bärhandtag.

Nr Storlek Vikt Pris

40-204 540x230x230 mm 4,8 419:00

40-205 690x230x230 mm 5,5 459:00

Serviceväska av kantförstärkt björkplywood, serviceväskorna har snäpplås, videoväska har exenterlås.

Nr Innemått Pris

40-238 450x325x85mm 349:00

40-240 450x325x150mm 369:00

40-241 520x380x180mm 398:00



Väskinredning. Passar till vår serviceväska 40-241 (även 40-238 och 40-240 efter en måttjustering). Inredningen finns i tre olika delar i måtten 520x380 mm.

Profilerat lock 520x380x25 mm.
30-4669 42:00

Mellanskikt som är förskuret i ruttmönster. Man kan enkelt plocka bort rutor i det mönster man önskar, för sin kamera, verktyg eller instrument m.m. Mått: 520x380x40 mm.
30-4670 85:00

Bottenskikt i hårdare och mer stötupptagande material. Mått: 520x380x20 mm.
30-4671 42:00



Arbetsbänk. Stabil hopfällbar bänk som fungerar både som skruvstöd och hyvelbänk. Fyra flyttbara backar. Arbetshöjd 80 cm, arbetsyta (hopskruvad) 60x24 cm. Verktyghållare i tvåstagen.
40-5737 498:00

40-5737 498:00



Arbetsbänk, Workbox. En kompakt arbetsbänk med spännfunktion och inbyggd verktygslåda. Verktygslådan innehåller en lös insatslåda och ett förvaringsstack för mindre föremål. Workbox kan spännas fast på en bordsskiva för att få lämplig arbetshöjd. Mått: HxLxB 28x47,5x31,5 cm. Bänklådan tål 113 kg belastning.
30-6047 595:00



Hyvelbänk med arbetskiva i björk. Skruvspindlar av stål. Öppet underrede. **En riktig hyvelbänk!** Total längd och bredd: 1000x500 mm. Bänkskivans längd: 870 mm. Arbetshöjd 860 mm. Levereras omonterad.
40-4693 1595:00

40-4693 1595:00



Hyvelbänk av björk. Bänkskivan har kraftiga stålsindlar, dubbla hakhållare samt dubbla hål för spännare. Levereras med 4 st runda vridbara bänkhakar. Totallängd ca 1490 mm. Totalbredd 630 mm. Skivans mått: LxB 1360x500 mm. Arbetshöjd 860 mm.
40-6022 2195:00

Bänkskåp, passande hyvelbänk 40-6022. Består av 4 st lådor och ett utrymme med 2 st skjutluckor. Mått LxDxH 985x440x460 mm.
40-6023 759:00

40-6023 759:00

Välkända företag i samarbete. **raaco** tillverkat för **CLAS OHLSON**. Miljön blir allt viktigare. Raaco har alltid varit miljömedvetna och detta återspeglas i dagens produkter. Inga giftiga ämnen som kadmium, bly eller kvicksilver ingår i de material som används. Samtliga plastprodukter är gjorda av polypropylen, d.v.s. återvinningsbara. Dessutom ergonomiskt utformade.



Assorter-box. Locket har skjultås för säker transport. Lockets bakkant sitter fast med tre brottssäkra gängjärn. Boxen finns i två storlekar och fyra olika fackindelningar.

Nr	Ant.fack	Mått mm	Pris
30-4655	7	175x145x32	35:00
30-4656	12	175x145x32	35:00
30-4657	9	240x195x42	54:00
30-4658	18	240x195x42	54:00



Förvaringsfack Ergo box med handtag både i bak- och framkant. Handtaget bak nedfällbart. En kraftig back för tyngre förvaring.

Nr	Mått mm	Pris
30-4638	375x168x111	42:00
30-4639	375x210x136	55:00
30-4640	375x280x188	89:00

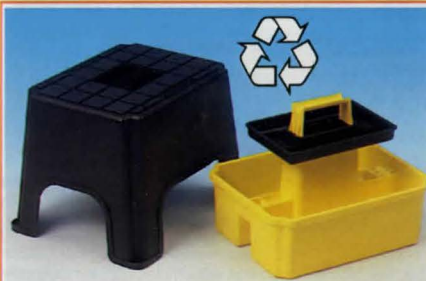

Pall i kombination med en praktisk förvaringslåda. Allt i återvunnen plast. Pallen klarar en belastning på 135 kg. Förvaringslådan innehåller två långgående fack och ett löstagbart tråg. Praktisk att ha både i förrådet, lekrummet, trädgården och stadskapet. HxBxL 30x33x40 cm.

30-6021 198:00



20-4574

Verktöglåda - TOOL-MATE - i plast. Med Raacos unika låsning. Med 2 st. utdragbara fack på sidan och en löstagbar smådelslåda med handtag inuti. Mått HxBxD 250x475x240 mm.

40-4574 198:00

Insatslådor, till ovanstående verktöglåda. Lösa insatser som gör att Du kan kombinera efter eget behov. Satsen består av 9 st. lådor.

20-4524 49:00



Assorter-låda med bärhandtag och 16 löstagbara plastaskar. Storlek 340x265x57 mm.

40-4659 149:00



Plockback Ergo-box, i tre olika storlekar. Levereras i 4-pack med monteringskena.

Nr	Mått/back	Tot.mått	Pris
30-4635	125x100x50	500	29:00
30-4636	125x130x75	500	39:00
30-4637	125x180x100	500	49:00

CLAS OHLSON samarbetar med **#curver** Europas mest kända varumärke, när det gäller konsumentvaror i plast. Miljötankandet är av högsta prioritet inom Curver och därför är samtliga produkter tillverkade i polypropylenplast, som är livsmedelsgodkännt och återvinningsbart. Produktkvaliteten god för såväl konsument som industri.



Verktöglåda med en löstagbar plastask utan fackindelning. Har bärhandtag och kraftigt snäplås. Mått 320x175x135 mm.

40-5969 79:00

Verktöglåda med bärhandtag och kraftigt snäplås. Löstagbart tråg och två fackindelade plastaskar med snäplås. Mått 417x218x191 mm.

40-5970 149:00



DUO-Box 2 boxar i en. Halva boxen är med 20 fack och andra halvan består av ett stort fack. Båda facken har lock som går att öppna separat och som även håller alla saker på plats. Handtaget är integrerat med boxen. Mått: LxBxH 365x305x110 mm.

30-5445 139:00

Förvaringsmodul med samtidig öppning av 14 fack. Fungerar både som portabel (bärhandtag) och stationär förvaring (förberedd för väggmontering). Mått 314x107x447 mm.

40-5971 149:00

Förvaringsmodul i ställ med 4 askar (2 askar med 5 fack och 2 askar med 8 fack). Askarna passar även i 40-5970. Mått 224x171x214 mm.

30-5975 98:00



Verktöglåda med 2 stora långgående fack. En låda för tuffare bruk. Mått 562x235x132 mm.

30-6016 45:00

All-lådan, en enkel och praktisk låda för "allting". Granitfärgad. Mått 420x270x165 mm.

30-5976 23:00



Plastask utan bärhandtag. Asken har skjultås och 13 fack. Mått 250x205x40 mm.

30-5972 29:00

Plastask för liggande eller portabel förvaring. Asken har 17 st fack, bärhandtag och skjultås. Mått 310x285x50 mm.

30-5973 45:00



Sortimentskåp, ett sätt att bringa ordning och reda bland skruv, mutter, sytillbehör m.m.



Sortimentskåp. Storlek 551x306x146 mm, innehåller 37 plastlådor, en sats mellanväggar medföljer.

40-3249 198:00

Sortimentskåp. Storlek 551 x 306 x 146 mm, innehåller 60 plastlådor, en sats mellanväggar medföljer.

40-3363 198:00

Sortimentskåp. Storl. 150 x 306 x 146 mm. En sats mellanväggar medföljer.

40-3362 68:00

Mellanväggar i plast, passande hobbyskåp 40-3249, 40-3362 - 3364. Lev. i 20-förp.

Nr Mått Pr/förp.
20-3887-1 50x30 16:00
20-3887-2 135x50 39:00



Verktygslåda med 5 lådor, av lackerad kraftig stålplåt med handtag av stålror. 1 st plastask medföljer.
40-1064 Storl. 550x200x205 mm. 269:00
30-3901 Extra plastaskar 4-pack 19:00
Verktygslåda som ovan men med 3 lådor. Mått 375x200x155 mm.
40-4329 119:00



Verktygslåda i stålplåt med 5 lådor. Svart hammarlack. Avdelare till sidofack medföljer. Mått: 550x200x210 mm. **Lås ingår.** 129:00
40-5725 129:00
Verktygslåda i stålplåt med 3 lådor. Svart hammarlack. Mått: 360x200x160 mm.
30-6006 79:00
Speglar, i universalförändring. Lämpliga för trafik, övervakning och kontroll. Tillverkade i slagtålig konvex akryl. Levereras med fästarrangering för rör och vägg.
40-6044 Rund, 600 mm 995:00
40-6045 Rund, 700 mm 1295:00
40-6046 Rektangulär, 400x600 mm 1445:00



Verktygsvagn i blå epoxylackerad stålplåt, tjocklek 1,5 mm. Mått på skåpet 750 x 600 x 400 mm. Totalhöjd 1300 mm. Ben av kraftiga stålror som fungerar som gångjärn genom att dörens plåt är rullad runt röret. **Vagnen levereras komplett med 1 sats krok för 83 verktyg + olekanna.** Levereras fastnitade. Vagnen har 4 st svängbara hjul (100 mm), varav ett är låsbart, dessutom ett kraftigt excenterlås. På vagnens baksida finns plats för el-handverktyg, sladdlampor etc. Rek. krok nr 30-3876-16.
40-3875 2195:00



79:-
129:-



Verktygsskåp, tvådelat, i rödlackerad plåt. Underdelen har 3 st lådor, ett större förvaringsutrymme med lucka, draghandtag samt 4 st svängbara hjul (2 st med låsning). Överdelen har 5 st lådor (3 stora + 2 små), ett fack med låsbart lock samt bärhandtag för portabel förvaring. Lådorna är försedda med expansionsbeslag. Alla lådor går att låsa med stolpar som sätts framför. Mått BxDxH: underdel 686x438x762 mm, överdel 660x305x368 mm. Totalvikt ca 43 kg (25+18).
40-6024 1998:00

1998:-

**2195:-
exkl verktyg**



Universallåda av polypropylenplast. Mått hopfäld LxBxH 370x170x180 mm. Lådan har 3 insatser.
40-4056 98:00
Universallåda enl. ovan. Mått hopfäld LxBxH 320x148x150 mm. Lådan har 2 insatser.
40-4057 69:00



98:-
Fiskelåda En rejäl låda i plast. Mått ihopfäld LxBxH 380x150x180 mm. 3 st. insatser med div. småfack. Lådan har 2 st. snäplås och bärhandtag.
30-5396 98:00



59:-
Plockbackar, 15 st. i tre olika storlekar inkl. upphängningskena. Backarnas mått: 5 st 110x170x50 mm, 5 st 110x125x65 mm och 5 st 110x170x76 mm.
30-4632 59:00



49:-
Multibox, ihopfällbar plockback i polypropylen. Med ett enkelt handgrepp förvandlas den till en praktisk back. Mått hopfäld 480x350x60mm, uppfäld 480x350x240 mm, 32 liter. Kadmiumpfri färg.
44-1862-3 Röd 49:00
44-1862-5 Blå 49:00

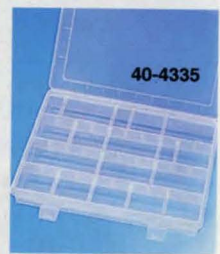

"Egons Låda". Plockback av stabil plast. Med hållare för vägg, lätt att haka av. Storl. 160x105x75 mm.
 Nr Pr st
31-6 10:00 85:00

Plastask med lock. Helt glasklar. 1 fack Storlek 80x25x20 mm.
 Nr 10 st 100 st
31-218 29:00 215:00

Plastlåda med rejäla snäplås. 4 långsgående fack som kan delas med mellanväggar. Mått 255x180x40 mm.
40-4335 29:00
Plastlåda som ovan men med 3 långsgående fack. Mått 205x140x40 mm.
40-4336 25:00



31-93-5
Förvaringslåda av stabil slagtålig plast. Storl. 185x105x32 mm.
 Nr. fack / färg Pr st 10st
31-92-1 5 / svart 19:00 149:00
31-92-5 5 / blå 19:00 149:00
31-92-11 5 / transp. 19:00 149:00
31-93-1 10 / svart 19:00 149:00
31-93-5 10 / blå 19:00 149:00
31-93-11 10 / transp. 19:00 149:00
31-91 15 / svart 19:00 149:00



31-2056 **31-81**
Plastask med genomskinligt lock. Mått 150x90x30 mm.
31-2054 utan fack 17:00
31-2055 5 fack 17:00
31-2056 10 fack 17:00
Förvaringslåda av blå plast med genomskinligt lock. 6 fack. Praktisk för skruvar, muttrar osv. Storlek 180x130x40 mm.
 Nr Pr st 10st
31-586 29:00 220:00
Plastlåda av polypropylen med röktfärgat lock. Stapelbara. Storlek 270x155x40 mm.
Plastlåda med 18 småfack. Pr st 10 st
31-81 37:00 290:00
Plastlåda med 6 småfack och 3 större fack. Pr st 10 st
31-82 37:00 290:00

ORDNING OCH REDA!

Ett förstklassigt, stabilt och säkert system gör Ditt garage till ett mönster av ordning och reda. Alla delar är av blankförzinkat rundstål och rostlar ej. Levereras komplett med skruv och plugg.

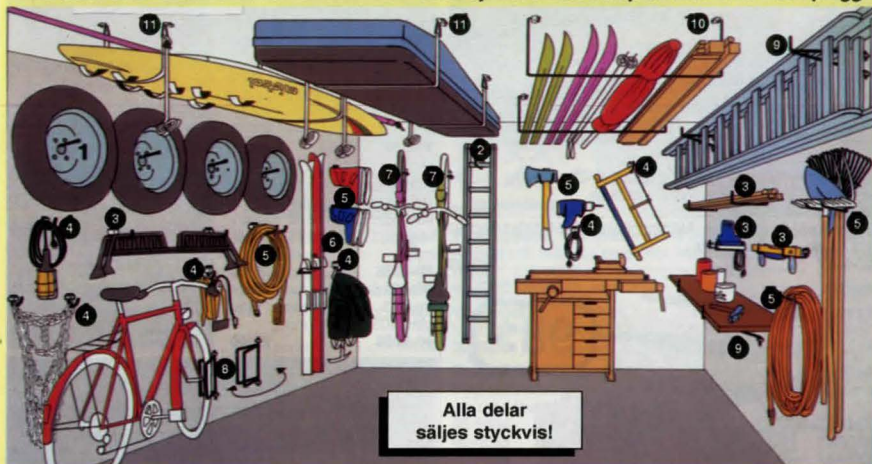

Alla delar säljes styckvis!

Nr	Pos.	Pris/st
30-3941	1	38:00
30-3942	2	42:00
30-3943	3	42:00
30-3944	4	29:00
30-3945	5	65:00
30-3946	6	48:00
30-3947	7	44:00
30-3948	8	159:00
30-3949	9	98:00
30-3950	10	105:00
30-3951	11	419:00

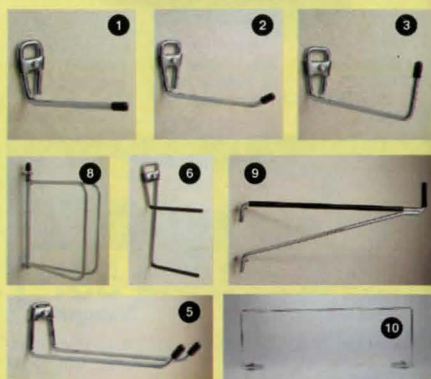
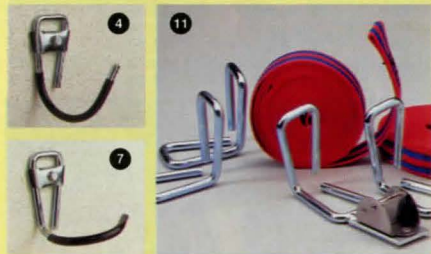

OBS. Vid användning av engångsskruv skall Du alltid förborra eller först prova med vanlig skruv.

Cykellås för väggmontering. Lasbar bygel i kraftigt stål, diam. 13 mm. Vägglåste i 2 mm stålplåt med 3 st hål, 6 mm. Läset lev med 2 nycklar.

Envägsskruv med försänkt skalle, lämplig för ovanstående lås. Förp. 10 st.

Nr Mått/mm Pris/fp
11-1765-1 5.5x50 19:00
11-1765-2 5.5x38 25:00



Upphängningssats, dopplastade stålkrakar, 5 st fjädrande hållare för skaftverktyg, 2 + 2 trågångade krakar, 5 st verktygshållare för spadar, krattor etc. Ett perfekt bassortiment för garaget.

Krokar, 3 st plastade krokar lämpliga för upphängning av cyklar, spadar, stegar m. m.
Nr 1 par 5 par
30-3467-1 14:00 52:50
30-3467-2 15:00 55:00
30-3467-3 16:00 59:00

Verktygshållare för upphängning på vägg av spadar, krattor och liknande skaftverktyg med upp till 32 mm diam. Krokarna är plastdopplade. Sats med 5 hållare med skruvar.
30-1948 23:00

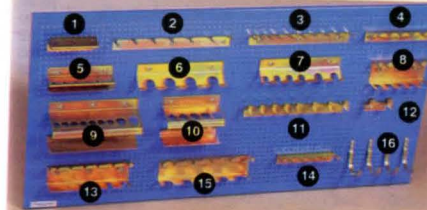

Verktygstavla i blå epoxylackerad stålplåt. Mått 960x480 mm. Perforerad med halvstånd c/c 12 mm. Passande krokar enl. nedan. Dessa är samma som till verktygsvagnen. Levereras utan krokar.

40-3922 189:00

Verktygskrokar av gulkomaterad plåt.

Nr	Hållare för:	Pris
30-3876-1	knubbmejslar	25:00
30-3876-2	ringnycklar 17-24	34:00
30-3876-3	ringnycklar 8-17	32:00
30-3876-4	lechylsior	29:00
30-3876-5	bits	32:00
30-3876-6	blocknycklar 18-27	29:00
30-3876-7	blocknycklar 8-19	39:00
30-3876-8	spärnyckel-detaljer	49:00
30-3876-9	dorn+tånghållare	43:00
30-3876-10	5 tänger	34:00
30-3876-11	hylshållare 1/2" 8st.	19:00
30-3876-12	hylshållare 1/2" 2st.	42:00
30-3876-13	6 skruvmejslar	29:00
30-3876-14	div. verktyg	34:00
30-3876-15	större skruvmejslar	16:00
30-3876-16	sladdlampor etc. 4 st.	

Skruv för krokar. 11-1829 Förp. 25 9:00



Borrhållare, för 25 st. borrar i intervall 1-13 mm. med 0.5 mm. steg.
20-4326 55:00



Verktygshållare av fjäderstål. Blankförzinkade. Måttet anger gripvidd diam.
10st 100st
21-136-10 11:00 80:00
21-136-13 13:00 98:00
21-136-19 20:00 148:00
21-136-28 25:00 189:00
21-136-38 49:00 369:00



Redskapshållare. Passar för redskap med skaftdiam. upp till 32 mm. Levereras i förpackning om 4 st, inkl. skruv och plugg.
30-4334 65:00

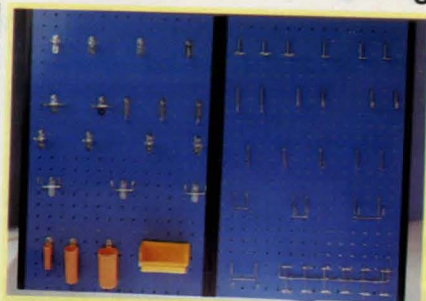

Verktygstavla av hård perforerad masonit storlek 40x60 cm per sektion (tot. ca 80x60 cm), kantlister av trä och plast. Målade med blank smutsavvisande blå lackfärg. Nedanstående verktygskrokar passar. Tavlan säljes per par. Krokar ingår ej.

40-610-5 169:00

Verktygskrokar i ett sortiment med 25 olika passande ovanstående tavla (högra tavlan).

30-1786 85:00



Verktygskrok, av galv. metallrad diam. 3.5 mm. utan stöckklack. Måttet anger hållarens öppning eller längd. Passar både 40-3922 och 40-610-5.

Nr	Förp.
20-1808	5
20-1811	5
20-1812	5
20-1805	5
20-1810	5
20-1814	5
20-1815	5
20-1816	5
20-1817	5
20-1818	5
20-1819	5
20-1820	5

Upphängningssystem. PROFF, för plåtpanel och perforerad masonit. Monteras stadigt med medf. plåtskruv. Mått i mm anger hållarens öppning x längd. Passar både 40-3922 och 40-610.

Nr	Mått mm	Pr 5 st
20-3025-1	23	28:00
20-3025-2	100	49:00
20-3025-3	7x38	33:00
20-3025-4	11x64	39:00
20-3025-5	43x20	39:00
20-3025-6	40x50	39:00
20-3025-7	13x50	55:00
20-3025-8	26x75	55:00
20-3025-9	38x75	55:00
20-3025-10	105x96x45	119:00

Verktygstavla PROFF av lackerad stålplåt 12x370x980 mm.
40-3141 189:00

Verktygskrokar PROFF. Sortiment med 25 olika (vänstra tavlan).
30-3025-11 189:00

Svetsmodul av betat järn, material 15x4 mm, lätt anoljat. Du kan enkelt svetsa: ljusstake, grynderlägg, elohund, fot-skrapa, väggdekorationer, amplar, konsoler, staket etc. Det finns mängder av möjligheter, använd Din egen fantasi.

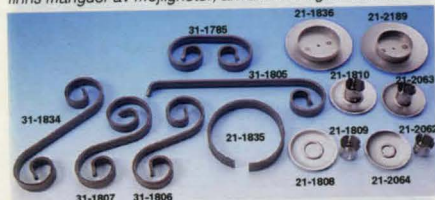

Antikkedja, mönstrad. Svartlackerat stål. Öglans yttermått 20x10 mm. Längd 3 m. 31-1908 52:00

Dekorkedja i stål. Öglans yttermått 16x9 mm. Längd 3 m.

31-1909 Förmässigad 49:00

31-1910 Förmicklad 49:00

31-1911 Svartlackerad 49:00



Svarvade detaljer till trappräcke, bastu, hyllor etc.

Pelare av furu. 68x68x1000 mm.

41-1815 165:00

Pelare av furu. 35x35x910 mm.

41-1816 49:00

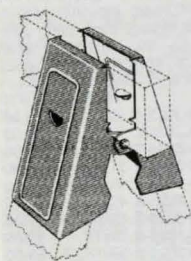

Bockbeslag av kraftig profilerad blankförzinkad stålplåt. Virkesmått till benen 45x100 mm. Överstykke, tjocklek ca 45 mm av valfri bredd. Beslagetsmått: 105 x 115 x 195 mm.

41-1180 Pr st. 63:00



Beslag för konstruktion av växthus, förråd, solskydd, bättäckning m. m. Stålbart 75-180° med 15° intervall. Passar regler 25x50 mm. Beslagen kan tas isär för enkel demontering och återanvändning.

Nr	Antal	Pris
31-2573	3 st	95:00
31-2574	12 st	298:00

31-1785	120x60 mm 2	16:00
31-1805	250x60 mm1	16:00
31-1806	146x55 mm S-kurva	16:00
31-1807	148x65 mm S-kurva	18:00
21-1808	Ljusmanchett	4:00
21-1809	Ljushållare 23 mm kronljus	5:00
21-1810	Dito kompl.	8:50
21-2502	Lika 21-1810 men i 100 pack	760:00
21-2064	Ljusmanchett	4:00
21-2062	Ljushållare 20-22 mm antikljus	5:00
21-2063	Dito kompl. monterad	8:50
21-2503	Lika 21-2063 men i 100 pack	760:00
21-1835	Ring ø100 mm.	15:00
31-1834	187x55 mm	17:00
21-1836	Ljushållare ø 60 mm. med manchett.	13:00
21-2189	Ljushållare kompl. mont. ljusdiam. 50 mm.	13:00



Ryggåsbeslag 60° för virke 45x70 mm. Ett mycket bra hjälpmedel för båt- och husvagnstäckning. 41-2071 98:00

Ryggåsbeslag, används som början och avslutning tillsammans med ovanstående ryggåsbeslag (41-2071). 41-2735 95:00

Vinkelbeslag i 2 mm stålplåt, el-förzinkad. Används lämpligen tillsammans med 45x70 mm regler som skruvas fast med skruv och mutter i M8 (11-1315 + 11-503).

31-2065 30° 49:00

31-2066 60° 55:00

31-2067 75° 55:00

Toppbeslag för 8-sidiga byggnader typ lusthus för 15° taklutning. Regel 45x70 mm. Passande vinkelbeslag är 75°.

31-2068 469:00



Använd alltid ankarspik eller ankarskruv till byggbeslagen!

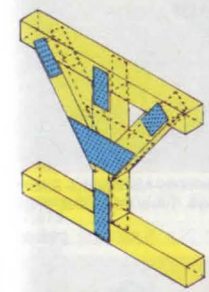

Spikbleck används som laskplåtar i träkonstruktioner exempelvis pelare/ås i klänare konstruktioner. Mått 80x300x2,0 mm.

31-1696 17:00

Spikbleck 120x300x2,0. mått

31-1714 23:00

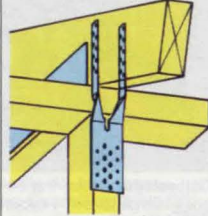

Gaffelankare används huvudsakligen till förankring av takstolar till underliggande konstruktioner. För virkesbredd 48 mm.

31-1784 14:00



Balksko används som sko för balkar och åsar vid avväxlingar i klena virkesdim. t.ex. uterum.

Mått	Pris
31-1695-1 45x96	14:00
31-1695-2 45x105	15:00
31-1695-3 45x137	18:00
31-2589 45x96	11:00
31-2590 51x105	13:00
31-2591 48x136	16:00

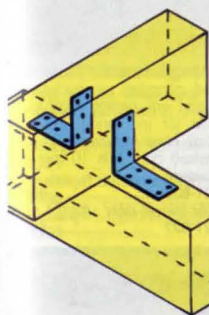

Vinkelbeslag används till förband av korsande balkar i klänare träkonstruktioner t. ex. car-port, uterum. Mått 93x93x3 bredd 40 mm.

31-1693 10:00

Vinkelbeslag används i förband av klena virkesdim. Mått 50x50x2,5 bredd 35 mm.

31-1694 5:00

Vinkelbeslag förstärkt används till förband av korsande balkar, vid tyngre konstruktioner. Mått 90x90x2,5 bredd 65 mm.

31-1692 12:00

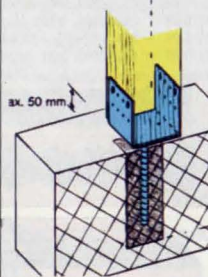

Stolpsko används till understöd av pelare och stolpar i byggnadskonstruktioner. Skänkelhöjd 121 mm.

Mått	Pris
31-1697-1 73x40	68:00
31-1697-2 100x40	73:00



Ankarspik elförz. 3,1x40. 500 st/förp. 34-2090 79:00

Ankarspik elförz. 4,0x40. 250 st/förp. 34-1809 58:00

Ankarskruv. 4,5 x 35 mm. En härdad specialskruv för byggbeslag, TORX-20. Förp. 250 st. 11-1934 189:00

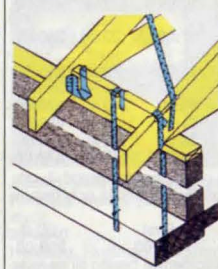

Spikband 10 mm bredd x tjocklek 20x1 mm. 31-1715 89:00

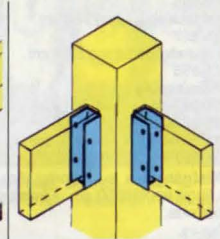

Brädhållare används för att hänga in brädor i t.ex. staket och instängningar. Invändigt mått 23x95 mm. 31-1859 7:00



Justerbar stolpsko för ingjutning i betong. Genom den stora justermånen, 160 mm, fordras ingen större noggrannhet vid gjutning. Används till understöd av pelare och stolpar vid byggnadskonstruktioner.

Nr	Modell	Mått i mm	Pris
31-2575	U-sko	50x90x48	189:00
31-2576	U-sko	50x90x73	189:00
31-2577	U-sko	50x90x100	189:00
31-2578	L-sko	50x90x73	189:00
31-2579	Hörnsko	73x90x73	198:00

Förlängningsjärn till ovanstående. Pris per par. 31-2580 42:00

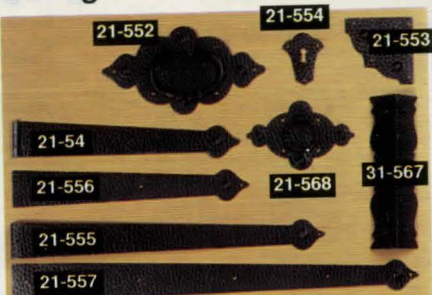

Kistbeslag av hamrat järn i konstsmide, välgjort arbete, kraftiga och stabila.

	Pr/st		Pris sats
Handtag Storlek 12,5x8 cm	29:00	(20 st)	500:00
Handtag Storlek 20x10,5 cm	49:00	(20 st)	840:00
Hörnplåt Storlek 8x8 cm	8:00	(40 st)	260:00
Nyckelskylt Storlek 5x6 cm	6:00	(10 st)	49:00
Lockbeslag Längd 38 cm	13:00	(20 st)	219:00
Lockbeslag Längd 48 cm	17:00	(20 st)	280:00
Framstolpe Längd 27,5 cm	13:00	(20 st)	210:00
Hörnbeslag			
31-567-18 Höjd 18 cm	18:00	(40 st)	620:00
31-567-27 Höjd 27 cm	21:00	(40 st)	698:00
31-567-34 Höjd 34 cm	24:00	(40 st)	760:00
31-567-40 Höjd 40 cm	26:00	(40 st)	878:00

Kistgångjärn av hamrat järn i konstsmide. Bredd 4 cm. Längd uppfällt 50 cm. Fästes på lockets insida och kistans baksida.

Nr	Pr/st	20 st.
21-54	30:00	500:00
Kistbeslagsats , innehållande erforderliga beslag till en kista enl. illustrationen, utom gångjärn och hörnbeslag. Satsen består av 11 detaljer. (2 st 21-552, 555, 556, 4 st 553 och 1 st 554.)		
Nr	Pr/st	Pr/10 satsar
31-570	159:00	1419:00

Skrivsats. Består av 70 st TKS 3,0x12 och 30 st TKS 2,5x12 oxiderade skruvar med kulligt huvud. Satsen passar till en kistbeslagsats med hörnbeslag och gångjärn.

Fot för dalakista m. m. svarvad av björk. Diam. 70 mm, höjd 48 mm.



Byggsats till dalakista. Av 12 mm furuplywood, lock av 16 mm furulämell och profilerade lister. Alla detaljer utom listerna är tillskurna och färdiga för hopsättning. Listerna geras lätt vid monteringen. Fyra svarvade fötter av björk, erforderlig dyckert och kistlås med nyckel medföljer satsen. Att göra denna dalakista är ett lätt och trevligt hobbyarbete som kräver ett minimum av verktyg. Kistans mått: 635x435x315 mm. Inredning: ett mindre fack med lock. Byggnadsbeskrivning medföljer. OBS! Levereras trävit och utan beslag (hörnbeslag 31-567-27 cm passar).

44-790 679:00

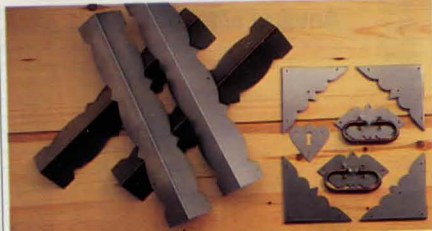

Kistbeslagsats med 4 st 34 cm höga hörnbeslag, 2 handtag, 4 hörnplåtar och 1 nyckelskylt. Tillverkat av slät, ohamrad grå järnplåt.

31-585 95:00



Möbelgångjärn av 0,6 mm järnplåt med skruvhål Bredd uppfällt 31 mm. Längd 500 mm. förnicklade eller i mäs-singfärg.

Nr	Färg	Pr st	10 st
31-580	Förn.	11:00	89:00
31-581	Mäss.	10:00	80:00
Gångjärn lika föregående men bredd uppfällt 20 mm.			
Nr	Färg	Pr st	10 st
31-578	Förn.	10:00	80:00
31-579	Mäss.	9:00	74:00



Beslag av hamrat järn med svart ytbehandling. Välgjort svenskt konstsmide passande på skåpdörrar och byrålådor i gammal allmogestil. Skruv medföljer.

21-558	Handtag, ledat. Storl. 125x40 mm.	34:00
21-551	Nyckelskylt. Storlek 80x33 mm.	7:00
21-559	Handtag, fast. Storl. 125x40 mm.	25:00



Lockbeslag i hamrad stålplåt, svartmålad antikbehandling. Lämplig för sjömanskistor. Pris per styck.

31-2327	Mönster på en sida. Mått: 500x40mm.	25:00
31-2329	Mönster på en sida. Mått: 655x47mm.	35:00
31-2328	Mönster på båda sidorna. Mått: 500x47mm.	29:00
31-2330	Mönster på båda sidorna. Mått: 655x47mm.	39:00



Beslag, zinkgjutet i borstad antikoxid. Inkl. skruv.
Handtag, skyltmått 120 x 28 mm. Skruvhål cc 96 mm. 2/fp.
 31-1875 79:00
Handtag, skyltmått 80 x 22 mm. Skruvhål cc 64 mm. 2/fp.
 31-1876 73:00
Ring med skylt. Skyltmått 80 x 22 mm. Inkl. dekorspik. 2/fp.
 31-1877 65:00
Nyckelskylt. Skyltmått 80 x 22 mm. Inkl. dekorspik. Pr/st.
 31-1878 18:00



Beslag, gjutna. Antikoxid. Inkl. skruv.
Handtag med nyckelhål. Skyltmått: 98x38mm. Pris per styck.
 21-2350 69:00
Handtag. Skyltmått: 98x38mm. Pris per styck.
 21-2351 69:00
Nyckelskylt. Stående. Skyltmått: 29x95mm. Pris per styck.
 21-2352 36:00
Nyckelskylt. Liggande. Skyltmått: 84x38mm. Pris per styck.
 21-2353 36:00



Beslag, zinkgjutet i borstad antikoxid. Inkl. skruv.
Handtag, skruvhål cc 96 mm. 2/fp.
 31-1883 57:00
Handtag, skruvhål cc 64 mm. 2/fp.
 31-1884 49:00
Ring. Diam. 35 mm. 2/fp.
 31-1885 39:00
Kläpp. Längd 46 mm. 2/fp.
 31-1886 45:00

Beslag, zinkgjutet i guldfärg. Inkl. skruv.
Handtag, skruvhål cc 96 mm. 2/fp.
 31-1887 57:00
Handtag, skruvhål cc 64 mm. 2/fp.
 31-1888 49:00
Ring, diam. 35 mm. 2/fp.
 31-1889 39:00
Kläpp. Längd 46 mm. 2/fp.
 31-1890 45:00



Beslag i polerad mässingsplåt. Inkl. dekorskruv.
Handtag, 90 x 30 mm. 2/fp.
 31-1863 55:00
Nyckelskylt, 90 x 30 mm. Pr/st.
 31-1864 19:00
Ring med skylt, 24 x 29 mm. 2/fp.
 31-1865 39:00
Nyckelskylt, 24 x 29 mm. Pr/st.
 31-1866 15:00
Handtag med nyckelhål. Skyltmått: 90x30mm. Pr st.
 21-2367 29:00

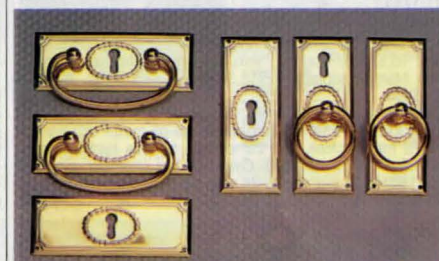

Beslag, polerad mässingsplåt. Inkl. skruv.
Handtag med nyckelhål. Skyltmått: 99x37mm. Pris per styck.
 21-2340 47:00
Handtag. Skyltmått: 99x37mm. Pris per 2 fp.
 21-2344 93:00
Nyckelskylt. Liggande. Skyltmått: 99x37mm. Pris per styck.
 21-2342 29:00
Nyckelskylt. Stående. Skyltmått: 37x99mm. Pris per styck.
 21-2343 29:00
Ring med nyckelhål. Skyltmått: 37x99mm. Pris per styck.
 21-2341 47:00
Ring med skylt. Skyltmått: 37x99 mm. Pris per 2 fp.
 21-2345 93:00



Beslag, zinkgjutet i guldfärg. Inkl. skruv.
Handtag, skruvhål cc 96 mm. 2/fp.
 31-1879 47:00
Handtag, skruvhål cc 64 mm. 2/fp.
 31-1880 34:00

Beslag, zinkgjutet i borstad antikoxid. Inkl. skruv.
Handtag, skruvhål cc 96 mm. 2/fp.
 31-1881 47:00
Handtag, skruvhål cc 64 mm. 2/fp.
 31-1882 34:00
Ring med platta, zinkgjutet i antikoxid. 2/fp. Inkl. skruv.
 31-1861 Diam. 45 mm 29:00
 31-1862 Diam. 35 mm 26:00



Kistlås av blankt järn inkl. nyckel. Lämpliga för Dalakistor. Passande skruv 11-1769-12.

Nr	dörndjup/mm.	mått mm.	Pris
21-1150	25	66x40x15	19:00
21-58	30	75x46x16	19:00
21-390	40	86x60x18	23:00
Kistlås som ovan men med en stabilare konstruktion.			
Nr	dörndjup/mm.	mått mm.	Pris
21-1741	25	80x43x15	39:00
21-1742	30	80x43x15	39:00
21-1743	40	80x58x15	45:00
21-1744	45	80x63x15	73:00

Cylinderlås förnicklat med rosett, fallregel med 90° rörelse. Kan användas både som höger- och vänsterlås. Cylinderdiam. 16,5 mm, längd 21 mm. Regellängd från centrum 30 mm. Mått grundplatta: 42x16,5x2 mm.

21-1058 49:00
Cylinderlås förnicklat med fallregel. Regellängd från centrum 30 mm. Användbart för montage på metall och trä upp till 20 mm tjocklek. Vid trämontage behövs fästbleck mått 36x26x1 mm (medföljer). Cylinder har utvändiga gänga M 19x1 längd 24 mm. diam. 24 mm.
21-1059 49:00

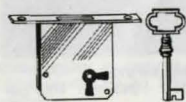

Möbellås för montering uppåt eller i vänsterdörr. Storlek 70x40x12 mm. Djup till dörn 25 mm. Med mässingfärgad nyckel.
 Nr Pr st 10 st
21-756 29:00 229:00



Lås Synliga delar av stål, mässingspläterad. Övriga delar av obehandlat stål. Förnicklad nyckel. Mått 51x23x7mm. pris/st
21-2260 29:00
Lås Synliga delar av obehandlad mässing. Övriga delar av obehandlat stål. Förnicklad nyckel. Mått: 36x18x7mm. pris/st
21-2261 17:00



Kullås av mässing. 8 x 43 mm. Lev. med skruv.
21-1790 12:00

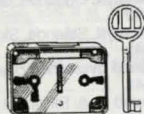

Lås av förn. järn. Storl. 60x40x9 mm. Djup till dörn 20 mm. Höger- och vänsterutförande. 1 förn. nyckel. Passande skruv 11-1769-17.
21-1154 19:00



Hänglås. Liten smidig modell av mässing med mässingsbygel. Lämpligt för resväskor m.m. Storlek 33x15 mm. Bygelstjocklek 3 mm.
24-4271 29:00



LÅNG BYGEL!



Kombinationshänglås Borttappade eller förstörda nycklar behöver ej längre vara ett problem med detta kvalitetslås. Endast de som kan kombinationen till låset kan öppna det. Hårdade stålbyglar och kromatiserat hus. Bygelmått (tjocklek+inv.mått) i mm.
24-3888 6x24x21 179:00
24-3889 8x28x25 198:00

Hänglås av massiv mässing, extra lång bygel av stål. Bygelns mått 6x20x66 mm.
24-1426 29:00



Hänglås av massiv mässing med stålbygel. Ett rejält utomhuslås med 2 nycklar. Finns i 4 storlekar. Mått: bredd x hela längden.
 Nr Storlek Pris
24-312 19x33 18:00
24-313 31x54 22:00
24-314 38x65 29:00
24-325 50x83 47:00



ROSTFRITT!

Hänglås i mässing, helt rostfritt utförande. Överdragna med svart vinyl. Dubbel reglad bygel samt rostfri fjäder. Lämpligt för båtar, föråd, skåp och många andra områden där det ställs höga krav på korrosionsbeständighet.

Hänglås, 3 st, med samma nyckel. Storlek 45x32 mm.
24-3311 145:00
Hänglås, 2 st, med samma nyckel. Storlek 60x43 mm.
24-3312 129:00



Hänglås, klassade och godkända enligt Stöldskyddsförordningens normer.

Hänglås med 5-stifts precisionsmekanism. Låshus i massiv mässing, hårdad bygel (8 mm diam.) med dubbel regling. **Försäkringsklass 1.** För låsning av fönster invändigt, verktyglådor, klädkåp etc.
24-2132 129:00

Hänglås med 5-stifts precisionsmekanism. Hårdad bygel (9 mm diam.) med dubbel regling. **Försäkringsklass 2.** För låsning av källar- och vindskontor i flerfamiljshus, båtar med vikt under 200 kg etc.
24-2133 215:00

Hänglås med skivcylinder, dyrksäker låsmekanism. Brottsäker, slagsäker. Hårdad bygel (11 mm diam.). **Försäkringsklass 3.** För låsning av motordrivna redskap, bodar, uthus och vägbommar etc.
24-2134 419:00

Finns även i mässing



Handtag zinkgjutet, i en klassisk design. Levereras parvis inkl. skruv.
 Nr färg c/c pris/par
31-2246 mässing 64mm. 29:00
31-2247 mässing 96mm. 29:00
31-2248 antikoxid 96mm. 29:00
31-2249 antikoxid 64mm. 29:00
31-2250 mässing 64mm. 29:00
31-2251 mässing 64mm. 29:00
31-2252 antikoxid 64mm. 29:00
31-2253 antikoxid 64mm. 29:00



Handtag och knoppar av trä, lämpliga för skåpluckor, garderobsdörrar m. m. Skruvavstånd 96 mm.
 Nr Träslag Pris/st Pris/10
21-2322 Bok 14:00 105:00
21-970 Furu 16:00 120:00
21-971 Bok 17:00 128:00
21-972 Bok 17:00 128:00
21-973 Furu 10:00 79:00
21-974 Vit 12:00 95:00

Handtag av trä. Lackade. Lev. med skruv.
 Nr Träslag c/c Pris/st
21-2426 Bok 96 mm 15:00
21-2427 Bok 128 mm 19:00
21-2428 Körbar mm 96 17:00
21-2429 Körbar mm 128 23:00



Handtag av trä. Lackade. Lev. med skruv.
 Nr Träslag c/c Pris/st
21-2426 Bok 96 mm 15:00
21-2427 Bok 128 mm 19:00
21-2428 Körbar mm 96 17:00
21-2429 Körbar mm 128 23:00



Beslag, zinkgjutet i antikoxid.
Knopp inkl. skruv. Diam x Höjd 28x19 mm.
21-2695 23:00
Långskylt, för knopp. Mått: 143x22 mm. Inkl. spik.
21-2696 28:00
Nyckelskylt, stående. Mått: 143x22 mm. Inkl. spik.
21-2697 23:00
Nyckelskylt, liggande. Mått: 143x22 mm. Inkl. spik.
21-2698 28:00
Nyckel, passande ovanstående nyckelskyltar. Höjd 28 mm. Inkl. skruv.
21-2699 12:00

Möbelknopp av furu, naturlackade och med skruv.
 Nr Strl. mm Pr st 10 st
21-593 31x27 8:00 59:00
21-594 38x36 9:00 69:00
21-595 58x43 12:00 89:00



Knopp i solid mässing. Med gängat hål. Lev. med skruv.
 Nr Diam. x H Pr/st
31-2072-1 18x16 mm 10:00
31-2072-2 25x20 mm 14:00
31-2072-3 30x24 18:00
31-2073-1 18x23 11:00
31-2073-2 25x32 mm 18:00
31-2073-3 30x37 25:00
31-2074-1 18x16 10:00
31-2074-2 25x23 mm 14:00
31-2074-3 30x28 mm 18:00



Krok, självhäftande i plast.
21-2231 19:00
Krok, självhäftande i plast.
21-2232 19:00



Handtag och knoppar av trä, lämpliga för skåpluckor, garderobsdörrar m. m. Skruvavstånd 96 mm.
 Nr Träslag Pris/st Pris/10
21-2322 Bok 14:00 105:00
21-970 Furu 16:00 120:00
21-971 Bok 17:00 128:00
21-972 Bok 17:00 128:00
21-973 Furu 10:00 79:00
21-974 Vit 12:00 95:00

Klädkrok, skruv medföljer.
 För. mäss. Höjd mm. Pr st
31-940-1 90 21:00
31-940-2 170 29:00
Vitlackad
31-940-3 90 19:00
31-940-4 170 25:00
Förkromad
31-940-5 90 19:00
31-940-6 170 26:00



Klädkrok. Passande skruv medföljer.
Vitlack. 100 mm.
21-2365 39:00
Poleradmässing. 100 mm.
21-2366 39:00



Krok i mässing. Lämplig i badrum, hallar, kök. Mått(HxB)Pris/par. Mässing 72x34 mm
21-2430 33:00
Antik 72x34 mm 38:00
21-2431 Vit 72x34 mm 38:00
21-2432 Mässing 50x25 mm 22:00
21-2433 Antik 50x25 mm 25:00
21-2434 Vit 50x25 mm 25:00
21-2435 Mässing 50x25 mm 25:00



Knopp av svarvad och polerad mässing med trågänga. Diam. 15 mm.
21-735 15:00

Knopp av svarvad och polerad mässing med trågänga. Diam. 15 mm.
21-735 15:00



BGB-hake Original i el-förzinkat stål. Lämplig till djurkoppel. Inv. / längd i mm. Brottråns i kg. Pris/par
21-2338 12 / 532 240 16:00
21-2335 15 / 552 275 16:00
21-2336 15 / 553 350 16:00
21-2339 25 / 603 350 17:00
21-2337 24 / 757 700 18:00



451

Låshus Boda 451, som kombinerar två låsfunktioner, tillhållarlås och cylindrelåsning. Godkänd av Försäkringsförbundet och testat av Stöldskyddsföreningen (SSF). Låset har 8 tillhållare och regeln utläses med nyckel. Övre regeln förses med cylinder och cylindervred. Låset är även försett med dörrtrycksfallkolv. Låset används med skandinaviska cylindrar. Vårt art.nr. 21-2416 resp. 21-2417. Lev. med slutbleck.

21-2414 Högerhängd dörr 639:00
21-2415 Vänsterhängd dörr 639:00



4865

Cylindrelåshus Boda 4865, för ytter, entre, förråds, källar och soprumsdörrar. Godkänd av Försäkringsförbundet och testat av Stöldskyddsföreningen (SSF). Lås med regel och lågfriktionskolv. Regeln är borr och sågsäker. Låset är godkänt då det används med godkänd cylinder. Lev. med säkerhetsbleck.

21-2411 Högerhängd dörr 295:00
21-2412 Vänsterhängd dörr 295:00



4565

Cylindrelåshus Boda 4565, för t.ex. förråds, korridor, källar, och soprumsdörrar. Lås med regel och lågfriktionsfallkolv. Regeln låses/öppnas genom nyckel eller cylindervred. Lågfriktionsfallkolv öppnas/låses med dörrhandtag. Låset används med skandinavisk standardcylinder, vårt art.nr. 21-2416 resp. 21-2417. Lev. med slutbleck.

21-2409 Högerhängd dörr 210:00
21-2410 Vänsterhängd dörr 210:00



428

Låshus Boda 428. Tillhållarlås, säkerhetslås som används som extra lås för komplettering av befintligt lås. Låset har 8 tillhållare med totalt 100000 olika kombinationer och regeln utläses med nyckel. Godkänd av Försäkringsförbundet och testat av Stöldskyddsföreningen (SSF). Godkänt för vapenskap. Lev. med slutbleck.

21-2413 525:00

Ytterdörrbeslag i mässing, polerad och brunoxid. Ytterdörrtrycke med fast rosett. Medföljande skruv passar för dörrtrycklek 38-60mm.

31-2217 Ytterdörrtrycke mässing 339:00

31-2225 Ytterdörrtrycke brunoxid 339:00

21-2218 Cylinderskylt mässing 85:00

21-2226 Cylinderskylt brunoxid 85:00

Cylindervred, passar till dörrtrycklek 38-60mm.

21-2219 Cylindervred mässing 98:00

21-2227 Cylindervred brunoxid 98:00

21-2220 Ringklocksbeslag mässing 98:00

21-2228 Ringklocksbeslag brunoxid 98:00

31-2221 Dörrklapp mässing mått: 195x100mm. 198:00

31-2229 Dörrklapp brunoxid mått: 195x100mm. 198:00

21-2222 Namnskylt mässing mått: 175x45mm. 110:00

21-2230 Namnskylt brunoxid mått: 175x45mm. 110:00



2014

Låshus för inredningsdörrar, Boda 2014. Genom att dra ut kolven och vrida den 180 grader passar detta lås både för höger och vänsterhängda dörrar. Låset kan förses med enbart dörrhandtag eller med både dörrhandtag och toalettillbehör/nyckelskylt.

21-2408 110:00



Cylinder skandinavisk standard som innehåller 6 stift. Passar svensk standard och levereras med 3 nycklar.

21-2416 Förkromat 169:00

21-2417 Brunoxid 179:00

Cylindervredlängare Oval, förlänger cylindern 10 mm. för att undvika nivåskillnad mellan cylinder och cylinderring. Observera att cylindern inte får sticka ut mer än 2 mm. utanför cylinderringen.

21-2418 45:00

Dubbelcylinder som tillsammans med låshus 21-2411 resp. 21-2412 ger en av Försäkringsförbundet godkänt låsenhet. Dubbelcylindern har borskyddad 7-stifts säkerhetscylinder.

21-2419 679:00

Cylinderringar, förnicklade, till dubbelcylinder 21-2419. Lev. i par.

21-2585 98:00

Cylindervredlängare Rund för ovanstående dubbelcylinder. Förlänger cylindern 10 mm.

21-2420 45:00

Cylindervredsats Innehåller cylinderring med höjd 11 mm., som passar skandinaviska standardcylindrar, cylindervred samt cylindervredspinne och skruvar för montering.

21-2406 85:00



Låshus Boda 428. Tillhållarlås, säkerhetslås som används som extra lås för komplettering av befintligt lås. Låset har 8 tillhållare med totalt 100000 olika kombinationer och regeln utläses med nyckel. Godkänd av Försäkringsförbundet och testat av Stöldskyddsföreningen (SSF). Godkänt för vapenskap. Lev. med slutbleck.

21-2413 525:00

Godkända svenska 9-tillhållarlås från LÅSBOLAGET



Fallregellås. Utbyteslås, svensk standard SIS 817381. Passar direkt i låstaget, detta medför att man måste låsa dörren med tillhållarlåset. Lev. med 3 nycklar.

21-1171 För vänsterhängd dörr 649:00

21-1172 För högerhängd dörr 649:00

Dörrtrycke Förkromat utförande inkl. rosett, skruvar och 2 olika längder av vredspinne.

21-2407 105:00



Brytskydd av galvaniserat stål i T-profil för kraftiga dörrar. Monteras ihop med låskistans stolpe. Passar såväl höger- som vänsterdörrar. Höjd 400 mm.

21-2587 89:00

Brytskydd av rostfritt stål i T-profil. Passar såväl höger- som vänsterdörrar.

21-2586 69:00



Handtag för fönster och fönsterdörrar. Förkromat. Längd 95 mm, fästplatta 23x85 mm. Handtagen har olika låsning. Levereras med plugg och envägsskruv (envägsskruv måste användas vid montering). Rekommenderas av Svenska Stöldskyddsföreningen.

21-2097 vänster 249:00

21-2098 höger 249:00



Dörrhandtag av mässing/trä, levereras utan rosett. Passar dörrtrycklek 38-42mm.

31-2199 Dörrhandtag mässing/trä 129:00

31-2200 Dörrhandtag mässing/vit 129:00

31-2201 Dörrhandtag 129:00



Passande rosett, nyckelskylt och långskylt för ovanstående dörrhandtag. Lev. med skruv.

21-2202 Rosett 39:00

21-2203 Nyckelskylt 39:00

21-2204 Nyckelskylt 39:00

21-2205 Toalettsskylt 89:00

21-2206 Långskylt 73:00

21-2207 Långskylt 73:00

21-2208 Toalettsskylt 119:00

21-2588 Täcksylt 55:00



Dörrstängare för både inner- och ytterdörrar. För max dörrbredd 1250 mm. Två stängningshastigheter, först en sakta och reglerbar, sedan en slutlig stängningshastighet de sista 10° med en extra tillslagskraft. Passar både höger och vänsterhängda dörrar. Dörrstängarhusets mått: 210 x 45 x 75 mm. Silverfärgad.

30-3890 729:00



Dörrstängare för innerdörrar i utförande både för höger och vänster dörrar. Efter en öppningsvinkel på 95° stannar dörren i öppet läge. Den automatiska stängningszonen kan justeras i 2 eller 3 stängningshastigheter.

30-3321 579:00

Dörrstängare ger en tyst och bekväm stängning. Passar till lättare dörrar för inomhusbruk.

30-3322 249:00



Dörrhållare med kraftig magnet som håller dörren på plats. Komplet sats längd 9 cm.

31-41 29:00

Dörrhållare av galvaniserad, tjock plåt. Med fjäder. Längd 39 cm. 2 st/tp. Skruv ingår.

31-296 47:00



Dörrstopp i svartgummi. Konisk till 27 mm. Parförpackade.

20-3847 14:00



Säkerhetskedja i polerad mässing. Lev. med skruv.

21-2242 22:00

Dörrkarm i svartlackerad mässing. Lev. med skruv.

21-2357 45:00

21-2358 49:00

Hussiffror Komplet med skruv. Siffrorna 0-9 anges vid beställning. Höjd 140 mm. Pris per styck.

21-2357 45:00

21-2358 49:00



Säkerhetspörr för utgående dörrar. Fästes med medföljande kraftiga skruvar i dörrens karmtrå. Godkänt enl. SSF norm 950901.

21-1173 169:00

Gångjärn & Beslag

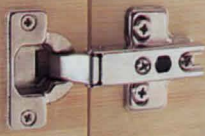

Gångjärn. Monteras på monteringsplattan med ett lätt tryck. Nollpositionen är förjusterad. Justeringsmöjlighet finns i djup-, sid- och höjddel. Parförpackade. Skruv medföljer.

21-1796 49:00
Borr diam. 35 mm för mont. av ovanst. gångjärn.
20-3032 69:00

Renoveringsplatta för ovanstående gångjärn. För renovering av äldre skåp. Skruvpositionen är framflyttad för att nå ramträet. Med klackarna i framkant får man rätt mått i djupled. Höjd justerbart. Lev. utan skruv. Pris pr st.

21-2117 8:00

Gångjärn med samma justeringsmöjligheter som 21-1796 men **utan snäppmontering**. Gångjärnet skruvas fast i monteringsplattan som medföljer. Skruv medföljer. Parförpackade.

31-2114 35:00

Renoveringsplatta för ovanstående 31-2114. Lev. utan skruvar. Pris pr st.

21-2115 8:00

Måtten anger öppet gångjärn.



Liftgångjärn för utgående fönsterdörrar, ofalsade luckor m.m. Elförzinkat. Mått 85x72 mm. Säljes par förp. Pass. skruv 11-1769-9.

21-1410-1 höger 27:00
21-1410-2 vänster 27:00



Liftgångjärn för alla typer av ofalsade dörrar. Gångjärnen är försedda med öppning för justerbricka, vilket medger justering i höjddel. Elförzinkat. Mått H + tot.bredd 110x97 mm. Säljes par förp. Passande skruv 11-1769-11.

21-1411-1 höger 47:00
21-1411-2 vänster 47:00



Gångjärn av stål, för garderob- och skåpluckor. Passar för både vänster- och högerhängning. Diam. gänga 6 mm.

Nr Typ Pr 10 st
21-1343-1 Förmäss. 39:00
21-1343-2 Förm. 38:00



Kantgångjärn förzinkat. Mått 70x20 mm. Säljes par förp. inkl. skruv.

21-1409-2 19:00



Kantgångjärn, mässing. 6 st/förp.

Nr Mått mm Pr/förp.
21-1803-1 25x20 43:00
21-1803-2 30x22 49:00
21-1803-3 40x32 64:00

Kantgångjärn, förzinkade, 6 st/förp. Passande skruv 11-1769-17.

Nr Mått mm Pr/förp.
21-1802-1 25x20 38:00
21-1802-2 30x22 39:00
21-1802-3 40x32 43:00



Ledgångjärn, förzinkade, 6 st/förp. Passande skruv 11-1769-17.

Nr Mått mm Pr/förp.
21-1801-1 19x70 39:00
21-1801-2 26x70 45:00
21-1801-3 32x82 49:00
21-1801-4 26x141 69:00

Persienmaterial Utbytes och renoveringsdetaljer som gör det enkelt att själv byta ut persiennetdelar.

1. Vridstång. Lev. med hållare, wire och skruv. Pris/st.

21-2441 16:00
2. Lina. 10m, 1,4mm. Pris/st.

21-2442 11:00
3. Lintofs. Pris/10st.

21-2443 6:50
4. Stånghållare. Lev. med skruv. Pris/5st.

21-2444 9:50
5. Linlås. Pris/5st.

21-2445 9:50
6. Stegband. 3 m. för 25 mm persienn. Lev. med 2 st. lamellclips och 2 st. bottenknappar.

21-2446 9:50
7. Snörledare. 10cm, par.

21-2447 8:00
8. Knap. Lev. med skruv. Pris/5st.

21-2448 9:50

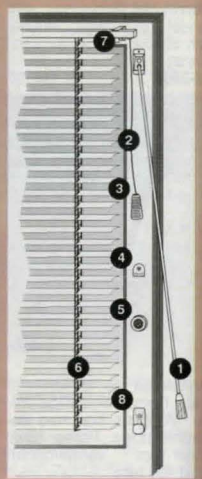

Bottenknapp Pris/10 st
21-2597 6:00

21-2597 6:00

21-2597 6:00

21-2597 6:00

21-2597 6:00

21-2597 6:00

21-2597 6:00

21-2597 6:00

21-2597 6:00

21-2597 6:00

21-2597 6:00

21-2597 6:00

21-2597 6:00

21-2597 6:00

21-2597 6:00

21-2597 6:00

21-2597 6:00

21-2597 6:00

21-2597 6:00

21-2597 6:00

21-2597 6:00

21-2597 6:00

21-2597 6:00

21-2597 6:00

21-2597 6:00

21-2597 6:00

21-2597 6:00

21-2597 6:00



Fönsterlås zinkgjutet (-1) eller polerad mässing (-2). Komplet m. skruv. Skruv ingår.

Nr Pr/par 5 par
21-770-1 25:00 99:00
21-770-2 55:00 219:00

Fönstervred av glansförnicklad mässing. Skruv ingår.

Nr Pr st 10 st
21-1004-1 35:00 279:00

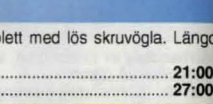

Kasthake av elförz. stål. Komplet med lös skruvögla. 2 st/fp.

Nr Längd Pr/fp
21-1348-1 75 14:00
21-1348-2 100 16:00

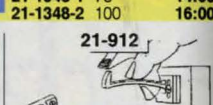

Gångjärn, guleloxerade av stål. Symmetriska, vilket innebär höger- alternativt vänstermontering. Mått 65x40 mm. Levereras med skruv och fästplattor, 55x30 mm, av nylon.

21-2439 37:00

21-2439 37:00

21-2439 37:00

21-2439 37:00

21-2439 37:00

21-2439 37:00

21-2439 37:00

21-2439 37:00

21-2439 37:00

21-2439 37:00



Expansionsbeslag (glidbeslag) av vitlackerat stål. För montering under lädan, självstängande. Tål 20 kg belastning. Inbyggingsbredd/beslag 12 mm. Utdragsförlust när beslaget är fullt utdraget, 350 mm = 72 mm, 400-500 mm = 85 mm, 550 mm = 100 mm.

Nr Tot.längd Pr/par
31-1746 350 mm 49:00
31-2108 400 mm 49:00
31-2109 450 mm 55:00
31-2110 500 mm 58:00
31-2111 550 mm 64:00

Expansionsbeslag för botten- och toppmontering. Inbyggingsbredd 21 mm, höjd 38 mm. Kullagrat. Max.belastning 30 kg.

Nr Tot.längd Pr/par
31-2112 500 mm 198:00

Expansionsbeslag av beh. stål. För löddjup 370-400 mm. Beslagets totallängd 246 mm, löpskenan 241 mm. Max belastning 10 kg. Passande skruv 11-1769-18. Par.

31-1747 29:00

31-1747 29:00

31-1747 29:00

31-1747 29:00

31-1747 29:00

31-1747 29:00

31-1747 29:00

31-1747 29:00

31-1747 29:00

31-1747 29:00

31-1747 29:00

31-1747 29:00

31-1747 29:00

31-1747 29:00

31-1747 29:00

31-1747 29:00

31-1747 29:00

31-1747 29:00

31-1747 29:00

31-1747 29:00

31-1747 29:00

31-1747 29:00

31-1747 29:00

Grindbeslag av elförzinkat stål, svart mattlackerade. Ett kraftigt beslag mycket lämpligt för grindar och grova ytterdörrar. Skruvar, brickor och muttrar medföljer.



Gångjärn. Mått 220 x 50mm. Sprint med trågänga.

31-1723 Pr par 75:00

Gångjärn. Mått 220 x 50 mm. Sprint för genomgående montering.

31-1724 Pr par 87:00

Gångjärn. Mått 230 x 200 mm.

31-1725 Pr par 87:00



Fjäder för stängning av grind/dörr. Mått 400 x 40 mm.

31-1720 67:00

Låsbut längd 300 mm.

31-1721 39:00

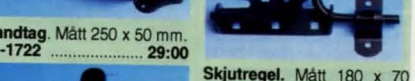

Handtag. Mått 250 x 50 mm.

31-1722 29:00

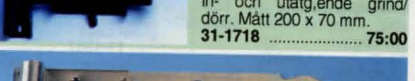

Skjutregel. Mått 180 x 70 mm.

31-1719 39:00

Grindregel passar för både in- och utgående grind/dörr. Mått 200 x 70 mm.

31-1718 75:00

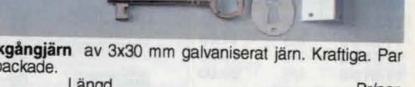

Hakgångjärn av 3x30 mm galvaniserat järn. Kraftiga. Par förpackade.

Nr Längd Pr/par
31-286-30 30cm 59:00
31-286-40 40cm 65:00

Fällås av järn. Robust typ för uthus etc. Extra utlösning sker med nyckeln. Mått 175x100 mm. Levereras med 1 st nyckel, vinkelslutbleck och nyckelskytt. Passande skruv 11-1769-19, medföljer ej.

Nr Modell Pris
21-2595 Höger 298:00
21-2596 Vänster 298:00

21-2595 Höger 298:00
21-2596 Vänster 298:00

21-2595 Höger 298:00
21-2596 Vänster 298:00

21-2595 Höger 298:00
21-2596 Vänster 298:00

21-2595 Höger 298:00
21-2596 Vänster 298:00

21-2595 Höger 298:00
21-2596 Vänster 298:00

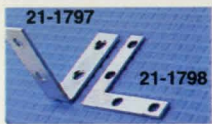

Vinkeljärn av stål, elförzinkade. Mått i mm. 4 st/förp.
Skruv medföljer.
 Nr A B C Pr/tp.
 21-1797-1 50 16 2 12:00
 21-1797-2 75 19 2 19:00
 21-1797-3 100 22 2 26:00
Hörmjärn av stål, elförzinkade. Mått i mm. 4 st/förp.
Skruv medföljer.
 Nr A B C Pr/tp.
 21-1798-1 50 10 2 8:50
 21-1798-2 77 13 2 13:00
 21-1798-3 102 16 2 19:00



Hängbleck av elförz. stål. För uppställning av konsoler, hyllor mm. **Passande skruv 11-1769-15.**
 Nr Pr 10 st
 11-1351 16:00
 11-1352 19:00

Skruvstift av järn, med tråskruv i ena änden o. M-gånga i den andra. M-gång x längd mm.
 Nr. 10st 100st
 11-511-650 6x50 13:50 115:00
 11-511-860 8x60 23:00 179:00



Ledstångsbeslag av borstad mässing med blankgalvskruv.
 Nr Längd
 21-733-120 12 cm 29:00
 21-733-150 15 cm 29:00



Förbindningsmuff av järn, med innergånga. Pris pr 10 st.
 11-513-4 M4 14:00
 11-513-5 M5 14:00
 11-513-6 M6 16:00
 11-513-8 M8 39:00

Inslagsmutter av järn, med innergånga, förzinkad. Pris pr 10 st.
 11-514-3 M3 8:50
 11-514-4 M4 8:50
 11-514-5 M5 9:00
 11-514-6 M6 10:00
 11-514-8 M8 12:00
 11-514-10 M10 16:00

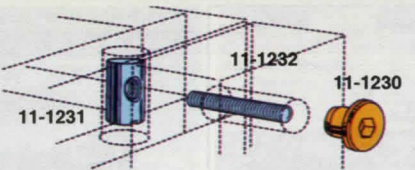

Sargsprint. Diam. 10 mm M6 gänga. Förzinkad.
 Nr-längd 10st 100st
 11-1231-20 18:00 145:00
 11-1231-30 19:00 155:00



Sänghakar av järn. Längd 6 tum. 4 par/sats. **Passande skruv 11-1769-10.**
 21-685 39:00



Bordsvinkelbeslag (sargbeslag) av stål, elförzinkad. Längd 114 mm. Höjd 50 mm. Passande skruvstift 11-511 8 x 60 mm.
 Nr Pr st 4 st
 21-1935 6:50 22:00



Slagbordsbeslag med spärr. Totallängd 73 mm. Parförp. **Passande skruv 11-1769-16.**
 21-1350 19:00



Systemskruv för montering av beslag i skivmtrl. Diam. 6,3 mm. Längd 11,5 mm.
 Nr 10 st 100 st
 11-1337 4:50 39:00
 11-1338 4:50 39:00



Kopplingskruv av elförzinkat stål. Utmärkt vid bl. a. montering av möbler i skivmtrl. Inv. 6-kant 4 mm. Diam. 7 mm.
 Nr-längd 10 st 100 st
 11-1336-40 9:50 79:00
 11-1336-50 9:50 79:00
 11-1336-70 12:00 99:00



Kombinationslås för väskor. I kraftig mässingsplåt. Mått 33x65 mm.
 Nr Pris/par
 21-1792-1 Mässing 53:00
 21-1792-2 Svart 53:00



Väskhandtag av räfflad svart PVC-plast med inlagd stålfläde. Förmickade ändbeslag. Längd 190 mm.
 Nr Pr st 10 st
 21-48 12:00 85:00



Handtag. Försett med täckbricka av glasklar plast. Stilren utformning av förkromad mässing. Med fästskruvar. Bredd 115 mm.
 Nr Pr st 10 st
 21-484 16:00 135:00



Spiegelklammer 4 st. förmickade spännen, varav 2 st. med fjäderande plasthölje. Pris per förpackning.
 21-2356 22:00



Möbelvinkel av stål, elförzinkad. **Passande skruv 11-1769-17.**
 Nr Pr 10 st
 21-1333-1 8:00
 21-1333-2 8:00



Golvskydd med filtsats och med spik. Förpackade i plastpåse.
 Nr Diam. Antal Pr påse
 21-122 18 mm 16 st 19:00
 21-123 22 mm 12 st 19:00
 21-124 26 mm 8 st 19:00
Golvskydd, med självhäftande filt.
 Nr Diam. Antal Pr påse
 21-1377-1 20 mm 16 st 16:00
 21-1377-2 28 mm 12 st 16:00
 21-1377-3 38 mm 4 st 16:00

Möbelfot av termoplast.
 Nr Storl. 10 st 100 st
 21-44 19x10 mm. 16:00 125:00
 21-45 21x10 mm. 16:00 135:00
 21-46 25x10 mm. 35:00 285:00



TV-konsol väggmodell. Sväng- och tippar via en klämkoppling. Max belastning 27 kg. Sex fästpunkter. Max utfälld längd 457 mm. Plattans mått 255 x 354 mm. Vit.
 31-2116 329:00



TV-konsol väggmodell. Svängbar och ledad. Maxbelastning 45 kg. Sex fästpunkter. Max utfälld längd 660 mm. Plattans mått: 305-445 x 305 mm. Färg svart.
 32-4330 639:00



Väggskena i vitlackerad kraftig stålplåt.
 Nr Längd Pr st
 41-2082 410 mm. 16:00
 41-1361 989 mm. 34:00
Hyllkonsoler för hyllplan (dubbel infästning), vita.
 Nr Längd Pr st
 31-1362 170 mm. 15:00
 31-1363 270 mm. 16:00
 31-1364 370 mm. 21:00
 31-1365 370 mm. Förstärkt 37:00
 31-1366 470 mm. Förstärkt 47:00



Högtalarkonsol Justerbart djup: 82-254 mm. Max belastning 20,5 kg. Färg svart. Pris pr par.
 32-4331 339:00



Video-konsol till ovanstående TV-konsoler 31-2116 samt 32-4330. Justerbar bredd 356-460 mm. Höjd 102 mm. Enkel fästsättning. Mattsvart.
 32-5337 249:00

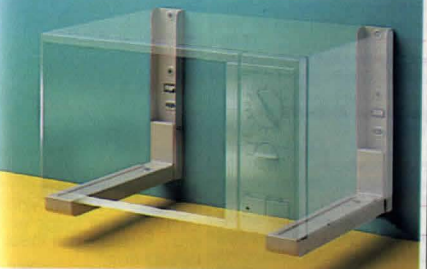

Konsol för mikrovågsugn Vitlackerat stål. Maxbelastning 60 kg. Justerbart djup 305-457mm. Uppfällbar. Pris per par.
 34-3908 349:00



Hyllhakar av förmässigt järn för bokhyllor m. m.
 21-158 Pr 10 st 9:50
Hylsor av förmässigt järn.
 Nr Pr10 st 100 st
 21-160 4:50 35:00



Konsol av pressad plåt. Färg vit, skruv ingår. Pr par. mått:
 21-2195 100x125mm. 17:00
 21-2196 125x150mm. 19:00
 21-2197 150x200mm. 21:00
 21-2198 200x250mm. 28:00

Hyllplan, vit alt. bok. Präglad 19 mm melamin. 2 st/tp.
 Nr Storlek Färg Pr par
 41-2089 300x900 mm Vit 110:00
 41-2090 400x900 mm Vit 139:00
 41-2091 300x900 mm Bok 129:00
 41-2092 400x900 mm Bok 159:00

Konsol för enkel infästning, ställbar rak/utande. Skruv ingår. 2 st/tp.
 31-2095 270 mm 37:00
 31-2096 370 mm 39:00
Skruv för att fästa hyllplanen i konsolen. 2 olika längder, 10 st av vardera längd. Totalt 20 st.
 11-2088 16:00

Bokstöd med klämfäste, vitlackerad.
 Nr Höjd Pr st
 31-1369-1 höger 180 mm 43:00
 31-1369-2 vänster 180 mm 43:00



Fällbar konsol av vitlackerat stål. Kraftigt utförande lämpligt för t. ex. klaffbord, hyllor och tillfälliga arbetsytor. Max. 25 kg, per konsollPar förpackade.
 Nr Mått mm Pr förp.
 31-1371 200x200 98:00
 31-1372 300x300 119:00
 31-1373 400x400 149:00



Bokstöd av 8 mm förmässigt metall höjd 155 mm. Med hylsor. (9 mm hål skall borras 12 mm djupt i hyllan.)
 31-1367 Pr st 29:00



Lockstöd. Längd utfälld 140 mm. Förmickat. Parförpackade. **Passande skruv 11-1769-13.**
 21-1793 29:00

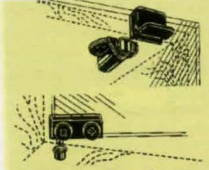

Glasdörrsbeslag för t.ex. musikrack. Satsen består av gängjärn, handtag, magnetlås i svart nylon och motbleck i svart plåt.

Gummifot med bricka, diam. 38 mm, höjd 15,5 mm. 4 st/tp. **21-2684** 27:00
Plastfot, diam. 28 mm, höjd 12 mm. 4 st/tp. **21-2685** 11:00
Stativhylsa, ytterdiameter 90 mm, passar till 35 mm rör. Djup 93 mm. **21-2682** 59:00
Aluminiumrör passande till stativhylsa **21-2682**. Längd 1,2 m. **41-2680** 89:00



Gaffatejp, mycket kraftig tejp, 50 mm bred, 50 m per rulle, silverfärgad. För fastsättning av kabel m.m. **36-1121** 79:00

Rackskena i aluminium, kapad i 20HE längd (ca 0,9 m) (1 HE = 44,5 mm). **41-2045** 65:00
Korgmutter M6, 10 st/tp. **21-2046** 21:00
Skruv, svart. MRX M6x14 mm, 10 st/tp. **21-2047** 9:00
Rosettbricka, svart plast. 10 st/tp. **21-2048** 12:00
Svarta plasthörn, 10 mm radie, mått 90x55 mm. 4 st/tp. **21-2681** 32:00



31-2686 27:00
21-1356 32:00
21-2687 39:00
21-2040 45:00
21-2688 49:00
21-2041 65:00
21-2042 49:00
Handtag av elförz. stål med inb. returfläder och plastat grepp. Kraftigt utf. Mått 160x107 mm. **21-1356** 49:00
Handtag av elförz. stål. Mått, bygel och platta 100x55 mm. **21-1355** 22:00
Väskhandtag av räfflad svart plast med stål förstärkning. Längd 250 mm. Svarta ändbeslag. **21-2038** 17:00
Dropphandtag av plast. Förricklade fästen. Längd 132 mm. **21-2039** 17:00
Cannonplatta av elförzinkat stål för hane och hona. **21-1378** 23:00
Lås, modell butterfly, av förzinkat stål med fjäder, kraftigt utförande. Inbyggingsmått 80 x 75 mm. **21-1795** 59:00
Låsregel av förkromat stål med ögla för hänglås. Mått 95x50x13 mm. **21-1795** 27:00
Låsregel av förkromat stål med nyckel. Mått 35x60 mm. **21-1353** 39:00
Snäpplås av förricklat stål. Mått 30x45 mm. -2 med nyckel. **21-1354-1** 22:00
21-1354-2 27:00
Hörn av svart plast, med kula för anv. som fot. **21-1379** Pr 4 st 42:00
Hörn av elförz. stål. (-2 med kula för anv. som fot.) **21-1379** Pr 4 st 39:00
21-1358-1 42:00
21-1358-2 42:00
Hörnvinkel, 40 x 30 mm. Lev. i förp. om 4 st. **21-1794** 16:00
Stoppgångjärn, förricklat. Mått: 77x49 mm. **21-2044** 22:00
Gångjärn - delbart av elförz. stål. Mått 55x45 mm. **21-1357** 21:00

Klammer av plast till högtalargaller. 4 st/tp. **21-2043** 15:00
Högtalargaller i svart matt lackerad plåt. **31-2686** 5" 27:00
31-2687 6" 32:00
31-2040 8" 39:00
31-2688 10" 45:00
31-2041 12" 49:00
31-2042 15" 65:00



Rackhjul, Resilex original, 100 mm med elastisk bana, nylonnav och rullgrad. Utan broms. Max belastning 150 kg. **31-2037** 95:00



Aluminiumprofil, längd 1,3 m. Passar till 7 mm plywood. Lämpligt för att bygga verktygs-, högtalar-, och förstärkarlådor m.m. **41-2683** 18x28 27:00
41-2690 28x28 39:00
41-2691 28x28x7 53:00
41-2692 20x7 39:00
41-2693 45x30x7 56:00



Excenterlås med krok Längd 115 mm. Krok för rak montering. **21-2689** 39:00
Krok för ovanstående lås. Vinklad montering. **21-1328** 15:00 125:00

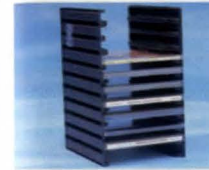

CD/videoställ kombi. Limmas eller skruvas. Plats för 11 CD eller 5 videoband. Tot. mått 220x145 mm. 2 st/tp. **31-2126** 18:00



Svängbeslag, svängbar platta med stälkullager, glansförzinkat utförande. Bärighet 150 kg. Svängbar 360°. Tjocklek 10,5 mm. Dim. 155x155 mm. **31-1740** 110:00

Möbelben fyrkantiga av 1,5 mm stål. Dimension 25x25 mm, med fastsvetsad fyrkantig fästplatta. 60x60 mm m. hål för skruv eller bult. Golvskonande fotplatta av plast. Svartlackerade. **31-1119** Längd Pr st 30 38:00
31-1120 45 41:00
31-1121 55 47:00
31-1122 70 54:00

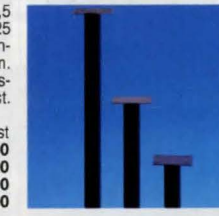

Kardborreband, det enkla sättet att fästa grejer. Ersätter knapp, blixtlås, hakar etc. Längd 3 m. Mått i mm. Nr Färg Bredd Pris
34-2025-1 Svart 20 39:00
34-2025-2 Vit 20 39:00



Kardborrerondeller med självhäftande baksida. Mått i mm. Nr Färg Diam. 10 tp
24-2967-1 Svart 13 10:00
24-2967-2 Vit 13 10:00
24-2968-1 Svart 20 17:00
24-2968-2 Vit 20 17:00
Kardborreband. Med extra hög draghållfasthet. Materialet består av nylon och polypropylene. Bredd 20 mm. Blå. Förp. om 20 cm. Nr Pr tp 10 tp
24-704 10:00 79:00
Kardborreband som ovan men i förp. om 5 m. **34-705** 149:00
Kardborreband som ovan men 30 mm bredd. Förp. om 20 cm. Blå färg. **24-717** Pr tp 10 tp 13:00 99:00
Kardborreband som ovan men i förp. om 5 m. **34-718** 169:00



Järntråd 0,7 mm. Varmförz. mjukglögd. Spolad på plastpinne. 2 st. spolar med 35 m. tråd per förpackning. Totalt 70 m. tråd. **30-5026** 12:50



Najstråd 1,5 mm. Svart järntråd. 3 st. nystan med 15 m. tråd per förpackning. Totalt 45 m. tråd. **30-5029** 23:00



Järntråd 1,0 mm. Varmförz. mjukglögd. Spolad på bobil. 100 m. tråd per förpackning. **30-5027** 29:00



Koppartråd 1,2 mm. Mjukglögd. Spolad på plastpinne. 15 m. per förpackning. **30-5028** 29:00



Samtliga magneter är försedda med en skyddsbricka som skall avlägsnas vid användning, men bör sitta på vid längre lagring.
Magneter av kobolt-stål med mycket hög magnetism. Nr. Dragkraft Storlek mm. Pris
24-3635 ca. 1,1kg. 26x11x9 29:00
24-3636 ca. 4,5kg. 22x17x25 59:00
24-3637 ca. 5,0kg. 30x20x20 89:00
24-3638 ca. 12,0kg. 44x30x29 139:00



Magnetlås av förrickad metall. Lätt att montera. Nr 21-338 är av plast och tryckes in i 14 mm borrhål, de övriga låsen skruvas fast. **Passande skruv 11-1769-12, för motbleck rek. spik.** Nr Storlek Häftkraft Pr st 10 st
21-338 17x14 mm 2 kg 10:00 75:00
21-339 20x40 mm 4 kg 27:00 198:00
21-340 30x40 mm 8 kg 32:00 239:00
21-446 40x40 mm 11 kg 42:00 320:00



Magnetlås av vit plast, storlek 16x46mm. Dragkraft 4 kg. Levereras 10/tp. **Passande skruv 11-1769-12. För motbleck rek. spik.** **21-1690** 29:00



Supermagnet med krok, samt självhäftande vit rondell o 60 mm. Häftkraft 15 kg. **24-2097** 49:00



Magnet, storlek 14 x 5 mm, svart. Häftkraft ca 40 g, vikt 2 g. Förp. 6 st. **21-342** 15:00



Lyftmagnet med plasthandtag. Storlek 90x90 mm. Lyftkraft ca 18 kg. **20-622** 139:00

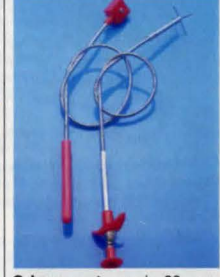

Gripmagnet med 60 cm långt plastskaft. Magneten, 25x15 mm, kan användas för att plocka upp småpnylar, verktyg o. d. från svåråtkomliga ställen i bilmotorer, under galler m. m. **30-1719** 29:00



Böjlig griptång. Ett praktiskt verktyg med vars hjälp man fäster skruvar, plockar upp detaljer etc. på svåråtkomliga ställen, i motorer, radioapparater mm. Längd 60 cm. **30-993** 26:00



Magnetlist ett permanent magnetiskt material som är böjligt. Kan skäras med kniv till önskad längd. Bredd 9,5 mm, höjd 3,6 mm, längd 3650 mm. **20-2480** 229:00



O-ringsats med 407 ringar av nitrilgummi i 32 olika dim från 2,9/6,4 mm till 50,4/57,5 mm. Resistent mot petroleumprodukter, gaser, vatten mm. Temperaturområde -55° till +125°C.
31-1704 249:00



O-ringsats med 225 ringar i 18 dim. från 3,2/6,4 till 21/27 mm.
31-1676 79:00



O-ringsats 54 delar. 18 olika dim. från 9,5/14,3 till 79,4/89,0 mm.
31-2130 89:00



Garagesats, innehåller 2101 delar, saxsprinter, M-gängad skruv och mutter M3 - M8, taggbrickor, fjäderbrickor, planbrickor, träskruv, plåtskruv. Sorterat.
31-1425 98:00



Plåtskruvsortiment i 8-fack plastask. Ca 400 plåtskruv i 8 olika dimensioner. Vikt ca 0,8 kg.
31-678 69:00



Skruv- och muttersortiment i 18-fack plastask. Innehåller över 700 detaljer: skruvar i sorterade längder och muttrar i diam. M3, M4, M5 och M6. Vikt 1,6 kg.
31-677 98:00



Sortimentsats skruv, muttrar, brickor, bult m. m. Ca 400-500 st. Vikt ca 0,75 kg.
31-26 39:00



Fjädersats med över 400 st olika drag- och tryckfjädrar.
31-102 89:00



Fjädersats med över 100 st sorterade tryckfjädrar i plastpåse.
31-107 29:00



Fjädersats 200 delar. Sorterade tryck- och dragfjädrar.
31-2132 69:00



Låsprinter av el. förzinkat stål, satsen innehåller fjädersprint 4x3, 4 5 mm, klapp-sprint 2x6, 8, 10 mm totalt 18 st.
21-1380 39:00



Skruvmix ca 2 kg osorterad skruv, en fyndlåda!
31-5 49:00



Skruvmix, fyndlåda. Innehåller ca. 1 kg. blandad träskruv. Olika storlekar.
31-3 39:00



E-bricka. Sats om 300 delar. 9 olika dim. från 2,3 till 12 mm.
31-2129 98:00

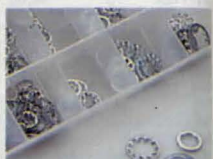

Bricksats med fjäderbrickor, in- och utv. taggbrickor diam. 3,5 - 10 mm. Totalt 720 delar.
31-2131 69:00



Låsringssats med 300 st delar i 12 dim. av utvändiga låsringar från 6,5 till 32 mm.
31-1677 179:00



Saxspringsats med 555 st delar i 13 dim. från 1,6x25 till 4x65 mm.
31-1678 69:00

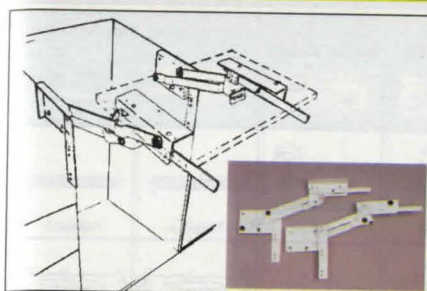

Köksmaskinslyft Endast de fjädrande beslagsdelarna. Hyllplan ingår ej.
41-2310 279:00



Kokbokshylla på beslag med fjädrar. Mått 500x240x60 mm.
41-2309 229:00



Bänkskåpsutdrag Sidmonterat för 60 cm. skåp. Mått 328x485x405 mm.
41-2307 289:00



Backstativ för 60 cm. skåp. Satsen består av 4 st. trådbackar. Höjd 85 mm Ställningens mått 565x550x545 mm.
41-2311 289:00



Källsorteringsset som passar i både gamla och nya diskbänkskåp. Paketet består av tre olika färgade behållare, en mindre för kompostbart avfall och två större för uppdelning av t.ex. återvinningsbart material och restavfall. Mått stor: HxBxD 305x175x300mm. Mått liten: 175x175x300mm.
34-3907 98:00

Källsorteringsset, utdragbart som passar under alla sorters diskbänkar av standardtyp. Setet består av tre olika färgade behållare, en mindre för komposterbart avfall och två större för uppdelning av t.ex. brännbart material och deponiavfall, batterilåda samt utdragsvagn. Inbyggnadsmått: HxBxD 380x250x540 mm.
34-4237 279:00



Torkställning, golvmödel på hjul med 3 hyllor, total hänglängd 25 m. Kan med fördel användas mot vägg eller fristående. Konstruktionen är av epoxy-lackerade stälror och hyllor med plastöverdragen tråd. HxBxD 1450x700x 350(700) mm.
34-4266 229:00

Torkställning, väggmodell, med teleskoputdrag. Total hänglängd 4,9 m, fördelade på 7x70 cm. Hopskjuten fungerar den även som handdukhängare. 2 + 2 väggfästen medföljer som gör att ställningen kan flyttas med ett enkelt handgrepp mellan två platser t.ex tvättstuga (toalett) och balkong. Total bredd 80 cm. Ej i bild.
34-4267 229:00



"BÄRRA"-lyften Ett snillrikt hjälpmedel för bär och lyfthjälp. Max 40 kg. belastning. Pris per styck.
21-2464 29:00

Bärhandtag för drickbackar (nya modellen). Tillverkad i stabil svart plast. Pris per par.
21-2465 29:00

MONTAGE AV	Taklampa	Gardinstång	Tavor, speglar (lätta)	Tavor, speglar (tunga)	Hyllskenor	Fönsterbänkar
SPÅNSKIVA	Takfäste	Tråskruv	X-krok	Mollykrok Tråskruv	Tråskruv	Tråskruv
GIPS	Takfäste	Drivaplugg	X-krok	Takfäste	Metallexpander	Metallexpander
LÄTT-BETONG, LECA	Tox trika-plugg Lampkrok	Tox trika-plugg Tråskruv	X-krok	Mollykrok Tox trika-plugg Tråskruv	Bärebo Tox trika-plugg Tråskruv försänkt	Tox trika-plugg Tråskruv
TEGEL, HÅLSTEN	Tox trika-plugg Lampkrok	Tox trika-plugg Tråskruv	X-krok	Mollykrok Tox trika-plugg Tråskruv	Bärebo Tox trika-plugg Tråskruv försänkt	Tox trika-plugg Tråskruv
BETONG	Nylonplugg Lampkrok	Nylonplugg Tråskruv	XB-krok	Mollykrok Nylonplugg brun Tråskruv	Nylonplugg Tråskruv försänkt	Nylonplugg Tråskruv

Takfäste inkl. fäste, krok och bricka. För fästsättning i skivmaterial av olika slag med hålrum på baksidan. Dim. M5. 2 st/tp.
21-2539 **21:00**



X-krok förmåsigat järn. Med nålar.
Nr Sort/Höjd Förp. Pris
21-2648 1/22mm 10 **7:00**
21-2649 2/29mm 10 **8:00**
21-2650 3/30mm 5 **8:00**
21-2651 Blandad 13 **12:00**
21-2652 Nålar 20 **7:00**



XB-krok, nylon. Vit.
Nr Storl/Höjd Förp. Pris
21-2654 S/22 mm 30 **19:00**
21-2653 M/30 mm 25 **23:00**
21-2655 L/40 mm 15 **23:00**

Lättbetongplugg, en stabil plugg till porösa väggmaterial.
Nr Skruvdim. Förp. Pris
21-2517 4-5mm 3 **24:00**
21-2518 5-6mm 3 **24:00**



Driva-plugg inkl. skruv. En självborrande infästning för snabbt och säkert montage i gipskivor. Passar skivtjocklek 9 mm eller grövre.
Nr Längd Förp. Pris
21-2533 35mm 3 **18:00**
21-2534 50mm 3 **21:00**



Lampkrok
Nr Färg L. Fp. Pris
21-2638 Galv 50mm 2 **7:00**
21-2639 Galv 65mm 2 **8:00**
21-2640 Vit 50mm 2 **9:00**
21-2641 Vit 65mm 2 **10:00**

Nylonplugg till de flesta material, företrädesvis betong och tegel.
Nr mm Förp. Pris
21-2508 5 10 **9:00**
21-2509 6 10 **11:00**
21-2510 8 10 **14:00**
21-2511 10 5 **14:00**
21-2513 5 70 **39:00**
21-2514 6 60 **39:00**
21-2515 8 40 **42:00**
21-2516 10 20 **42:00**

Tox Trika-plugg, en mantelyta som är uppdelad i tre segment med koniskt långsgående spårkanter. Pluggen formar sig efter det omgivande materialet och ger en stabil förankring oberoende av om det är betong, lättbetong, hålsten, tak eller gipskiva.
Nr Borr dim / plugglängd Förp. Pris
21-2626 5/32 10 **12:00**
21-2627 6/37 10 **14:00**
21-2628 8/52 5 **12:00**
21-2635 5/32 70 **59:00**
21-2636 6/37 50 **59:00**
21-2637 8/52 30 **59:00**

Skruvplugg Thorsman av plast. Valkar som hindrar rotation.
Nr Färg Längd x borrhdi. Antal Pris
21-274-11 vit 20 x 5,5 mm 10 **8:00**
21-274-110 vit 20 x 5,5 mm 100 **52:00**
21-274-21 gul 25 x 5,5 mm 10 **8:00**
21-274-210 gul 25 x 5,5 mm 100 **52:00**
21-274-31 röd 35 x 5,5 mm 10 **10:00**
21-274-310 röd 35 x 5,5 mm 100 **72:00**
21-274-41 brun 40 x 8 mm 10 **12:00**
21-274-410 brun 40 x 8 mm 100 **89:00**
21-274-51 blå 50 x 10 mm 10 **20:00**
21-274-510 blå 50 x 10 mm 100 **159:00**

Hatthylla	Badrumsskåp	Handdukskåp, pappershållare	Köksskåp, väggskåp	Montering av spånskiva, gips, uppregling av vägg	Skruvning av golvskena, uppregling av golv	Golvsockel
Tråskruv	Tråskruv	Tråskruv	Tråskruv	Spånskiveskruv	Spånskiveskruv	Spånskiveskruv
Metallexpander	Metallexpander	Drivaplugg	Metallexpander	Gipsskruv		Gipsskruv
Tox trika-plugg Tråskruv	Rosettplugg med skruv Tråskruv	Rosettplugg med skruv Tråskruv	Lättbetongplugg Tråskruv	Spikplugg	Spikplugg	Spikplugg
Tox trika-plugg Tråskruv	Tox trika-plugg Tråskruv	Tox trika-plugg Tråskruv		Spikplugg	Spikplugg	Spikplugg
Nylonplugg Tråskruv	Nylonplugg Tråskruv	Nylonplugg Tråskruv		Spikplugg	Spikplugg	Spikplugg



Tång för montering av metallexpander.
30-4101 **79:00**

Metallexpander, för stabil och pålitlig infästning i gipskivor. Passar även till spån- och träfiberplattor.
Nr Beteckn. Skruv x L. Skivtjockl. Borr Förp. Pris
21-2616 4E 4x40 10-16 8 4 **10:00**
21-2617 4D 4x55 20-27 8 3 **13:00**
21-2618 5E 5x60 10-14 11 3 **15:00**
21-2619 5D 5x70 20-27 11 2 **11:00**
21-2620 6E 6x60 10-14 13 2 **12:00**
21-2621 6D 6x70 20-27 13 2 **13:00**

Metallexpander med takögla M5. 2 st/tp.
21-2622 **12:00**

Mollykrok m. skruv. Monteras ihop med metallexpander. 4 st/tp.
21-2629 **14:00**

Spikplugg borra och slå in med hammare. Demontering sker med skruvmejsel.
Nr Dim Färg Max tjockl. Borr Förp. Pris
21-2523 5x50 Vit 15 5 25 **59:00**
21-2524 5x30 Gulkr. 4 5 50 **69:00**
21-2525 5x50 Gulkr. 15 5 40 **69:00**
21-2623 8x80 Gulkr. 30 8 5 **19:00**
21-2624 8x100 Gulkr. 60 8 5 **24:00**
21-2625 8x120 Gulkr. 80 8 5 **29:00**



Trådspik, blankförzinkad.
Nr Dim. Förp.ca Pris
21-2657 20x1,2 120 **10:00**
21-2658 25x1,4 110 **10:00**
21-2659 30x1,4 100 **12:00**
21-2660 35x1,7 100 **12:00**

Trådspik, varmförzinkad.
Nr Dim. Förp.ca Pris
21-2661 50x2,0 100 **12:00**
21-2662 60x2,3 75 **12:00**
21-2663 75x2,8 40 **10:00**
21-2664 100x3,4 20 **10:00**
21-2665 125x4,0 8 **10:00**
21-2666 150x5,1 5 **12:00**

Mässingsspik för spikning av lister och hobbyarbeten.
Nr Dim. Förp.ca Pris
21-2564 25x1,4 50 **11:00**
21-2565 30x1,7 50 **12:00**
21-2566 35x2,0 40 **14:00**

Dyckert, förkopprad.
Nr Dim. Förp.ca Pris
21-2553 25x1,4 150 **11:00**
21-2554 30x1,4 125 **11:00**
21-2555 35x1,4 100 **11:00**

Dyckert, blankförzinkad.
Nr Dim. Förp.ca Pris
21-2667 40x1,7 150 **14:00**
21-2668 50x2,0 100 **15:00**

Dyckert, varmförzinkad.
Nr Dim. Förp. Pris
21-2669 60x2,3 75 **13:00**
21-2670 75x2,8 40 **13:00**
21-2671 100x3,4 20 **13:00**

Tavelöga med stift.
Nr Sort Förp. Pris
21-2543 1 10 9:00
21-2544 3 8 10:00

Tavelögla självhållande vit.
Nr Förp. Pris
21-2545 6 9:00

Täckknapp till träskruv med X-spår. Vit plast.
Nr Förp. Pris
21-2656 ca 25 17:00

Blomhållare grön.
Nr Förp. Pris
21-2675 5 7:00

S-krok förnicklad.
Nr Tot längd Förp. Pris
21-2676 34 10 13:00
21-2677 62 5 17:00

Nyckelring 4 st sorterade.
21-2678 6:00

Skruvkrok, galvad.
Nr Tot längd Förp. Pris
21-2634 25 5 8:00
21-2635 50 5 9:00

Gardinspiralkrok+ögla, förnicklad, 10 st/tp.
21-2642 10:00

Trapetskrok, galvad.
Nr Dim. Förp. Pris
21-2643 8,3x115 2 56:00

Rosettkrok, mässing.
Nr Tot längd Förp. Pris
21-2644 39 5 12:00
21-2645 48 5 16:00

Vinkelkrok, galvad.
Nr Tot längd Förp. Pris
21-2632 25 5 7:00
21-2633 50 5 9:00

Vinkelkrok, mässing.
Nr Tot längd Förp. Pris
21-2646 37 5 12:00
21-2647 48 5 16:00

Skruvögla, galvad.
Nr Dim. Förp. Pris
21-2630 20x8 5 9:00
21-2631 25x10 5 9:00
21-1233 69:00

Gippskruv Skruv för fastsättning av gipsplattor på träregelverk. Förzinkad. Skallen är försänkt med trumpetform och krysspåret är philips nr. 2, 100 st. per förpackning.
Nr Mått Pr fp.
11-2234-393 3,9x30 19:00
11-2234-394 3,9x40 25:00
11-2234-395 3,9x50 29:00
11-2234-396 3,9x60 37:00

Farmarskruv 4,8 x 35 svart. Självborrande plåtskruv, sexkantsskalle 8 mm. Skruven är förzinkad och polyesterlackerad. På skruven sitter en tätningbricka av aluminium/EPDM. Användes för montage av korrigerad plåt och plast, exempelvis altantak.
50 st/tp. 69:00
21-1233 69:00

Monteringshylsa 8 mm. För montage av ovanstående farmarskruv. Hylsan håller skruven med fjäder. Hylsan passar de flesta skruvdragare, men även i bormaskinens chuck.
20-5025 65:00

Magnethylsa för 1/4" sexkantfäste. För idragning av självborrande skruv m. bormaskin.
20-1051 49:00

Träskruv T6S med 6-kantsskalle enl. DIN 571. Hållfasthetsklass 4.6. Förzinkad. Mått i mm.
Nr Mått 25st
11-1195-625 6x25 15:00
11-1195-640 6x40 18:00
11-1195-650 6x50 19:00
11-1195-840 8x40 25:00
11-1195-875 8x75 33:00

Självborrande träskruv med försänkt skalle, hårdad och teflonbelagd. Pozidriv krysspår. Förp. om 100 st.
Nr Diam x längd Pr fp
11-1769-12 2,4x12 12:00
11-1769-13 2,4x16 12:00
11-1769-20 3,0x12 10:00
11-1769-1 3,0x16 14:00
11-1769-14 3,0x20 15:00
11-1769-15 3,0x25 15:00
11-1769-16 3,5x16 15:00
11-1769-17 3,5x20 19:00
11-1769-2 3,5x25 18:00
11-1769-3 3,5x30 20:00
11-1769-4 3,5x35 26:00
11-1769-5 3,5x40 28:00
11-1769-21 4,0x20 16:00
11-1769-6 4,0x25 22:00
11-1769-7 4,0x30 24:00
11-1769-8 4,0x40 29:00
11-1769-22 4,0x50 32:00
11-1769-18 4,5x16 27:00
11-1769-9 4,5x25 28:00
11-1769-10 4,5x30 31:00
11-1769-23 4,5x50 31:00
11-1769-24 5,0x25 32:00
11-1769-11 5,0x30 39:00
11-1769-25 5,0x40 39:00
11-1769-26 5,0x50 47:00
11-1769-27 5,0x60 52:00
11-1769-28 5,0x70 83:00
11-1769-29 5,0x80 95:00
11-1769-19 6,0x35 67:00
11-1769-30 6,0x50 72:00
11-1769-31 6,0x60 83:00
11-1769-32 6,0x80 115:00
11-1769-33 6,0x100 137:00

Rostfri träskruv självborrande. Försänkt skalle med pozidrivkrysspår. Skruven är tillverkad av rostfritt stål och belagd med teflon. Användes för montering av beslag samt sammanfogning av trä, utomhus och i miljö där man vill undvika rost.
Förp. om 100 st.
Nr Diam-längd Pr fp
11-2235-301 3,0x15 39:00
11-2235-352 3,5x20 49:00
11-2235-402 4,0x25 69:00
11-2235-453 4,5x30 95:00
11-2235-502 5,0x25 95:00
11-2235-503 5,0x35 119:00
11-2235-505 5,0x50 175:00

Självborrande träskruv med rund skalle. Hårdad, förzinkad och teflonbelagd. Pozidriv krysspår.
Diam x längd, 100 st/tp.
Nr Pr
11-2700 3,0x16 13:00
11-2701 3,5x25 18:00
11-2702 4,0x25 22:00
11-2703 4,0x40 29:00
11-2704 5,0x30 39:00
11-2705 5,0x50 59:00
11-2706 6,0x80 149:00

Träskruv TFS, flatförsänkt spårskalle. DIN 97. Blankförzinkad. 25 st/förp. Mått i mm.
Nr Diam-längd Pr fp
11-1895 4x25 9:00
11-1896 4x30 9:00
11-1897 4x40 10:00
11-1898 5x40 14:00
11-1899 5x50 15:00

Träskruv TFS, flatförsänkt spårskalle. DIN 97. Mässing. Diam x längd. 25 st/tp.
Nr Pr
11-2707 2,5x12 9:00
11-2708 3,0x16 9:00
11-2709 3,0x20 9:00
11-2710 3,5x25 11:00
11-2711 4,0x30 14:00
11-2712 4,0x40 16:00
11-2713 4,0x50 22:00
11-2714 5,0x60 35:00
11-2715 5,0x80 75:00

Träskruv TKS, kullrig spårskalle, DIN 96. Blankförzinkad. 25 st/förp. Mått i mm.
Nr Diam-längd Pr fp
11-1900 4x25 9:00
11-1901 4x40 10:00
11-1902 5x50 17:00

Träskruv TKS, kullrig spårskalle. DIN 96. Mässing. Diam x längd. 25 st/tp.
Nr Pr
11-2716 2,5x12 10:00
11-2717 3,0x16 10:00
11-2718 3,0x20 10:00
11-2719 3,5x25 11:00
11-2720 4,0x30 16:00
11-2721 4,0x40 22:00
11-2722 5,0x50 45:00
11-2723 5,0x60 55:00
11-2724 5,0x80 75:00

Träskruv TKFS, kullerförsänkt med spårskalle. DIN 95. Mässing. Diam x längd. 25 st/tp.
Nr Pr
11-2725 3,0x12 9:00
11-2726 3,0x16 9:00
11-2727 3,0x20 9:00
11-2728 3,5x25 13:00
11-2729 3,5x30 13:00
11-2730 4,0x40 17:00
11-2731 4,0x50 22:00
11-2732 5,0x60 35:00
11-2733 6,0x80 69:00
11-2734 6,0x100 95:00

Självborrande plåtskruv. El-förzinkad, diam. 4x13 mm. Fäster i upp till 1,8 mm (2x0,9 mm) jämplåt.
11-2288 100 st 42:00
11-2289 1000 st 299:00

Bygelhandtag av glasfiberarmerad termoplast med försänkt genomgående hål för skruv M6. Längd 140 mm, hålvästsd ca 120 mm.
21-1095-6 16:00

Låsspak med handtag av glasfiberarmerad termoplast.
Nr Gänga Pr st
21-1398-1 M6 19:00
21-1398-2 M6x25 21:00
21-1398-3 M8 24:00
21-1398-4 M8x25 27:00
21-1398-5 M10 29:00
21-1398-6 M10x30 34:00

Korshandtag av svart plast med ingjuten förm. och gängad bult. Bultens fria längd 30 mm.
Nr Pr st 10 st
21-1095-6 M6 7:00 49:00
21-1095-8 M8 8:00 59:00
21-1095-10 M10 9:00 67:00

Korsmutter av svart plast med ingjuten mutter.
Nr Pr st 10 st
21-1096-6 M6 7:00 49:00
21-1096-8 M8 8:00 59:00
21-1096-10 M10 9:00 67:00

Bricka med fasade kanter enl. DIN 125 form B. Blankförzinkad.
Nr Hål 25 st
11-505-4 M4 9:00
11-505-5 M5 9:00
11-505-6 M6 9:00
11-505-8 M8 9:00
11-505-10 M10 11:00

Bricka utan fasad kant enl. DIN 125 A. Förzinkad. Mått i mm.
Nr Gänga Tj.lek 25 st
11-1203-3 M3 0,5 9:00
11-1203-4 M4 0,8 9:00
11-1203-5 M5 1,0 9:00
11-1203-6 M6 1,5 9:00
11-1203-8 M8 2,0 9:00
11-1203-10 M10 2,5 11:00
11-1203-12 M12 3,0 19:00

Gängad stång HGS enl. DIN 976A. Hållfasthetsklass 4.6. Blankförzinkad, lev. i 50 cm längder.
Nr Pr st 10 st
31-841-3 M3 13:00 98:00
31-841-4 M4 13:00 98:00
31-841-5 M5 13:00 98:00
31-841-6 M6 14:00 105:00
31-841-8 M8 15:00 112:50
31-841-10 M10 21:00 157:50
31-841-12 M12 29:00 217:50
31-841-16 M16 49:00 369:00

Stoppskruv med 6-kant hål och skål enl. DIN 916.
Nr Gänga 25 st
11-94-3 M3x4 20:00
11-94-4 M4x6 20:00
11-94-5 M5x8 20:00
11-94-6 M6x12 20:00
11-94-8 M8x12 20:00

Krysspårskruv MRX helgängad med cyl.skalle och Philips-spår enl. DIN 7985. Hållfasthetskl. 4.8. Blankförzinkad.
Nr Gänga 25 st
11-1208-36 M3x6 9:00
11-1208-310 M3x10 9:00
11-1208-320 M3x20 9:00
11-1208-325 M3x25 9:00
11-1208-46 M4x6 9:00
11-1208-410 M4x10 9:00
11-1208-416 M4x16 9:00
11-1208-420 M4x20 9:00
11-1208-425 M4x25 9:00
11-1208-430 M4x30 9:00
11-1208-58 M5x8 9:00
11-1208-512 M5x12 9:00
11-1208-520 M5x20 9:00
11-1208-540 M5x40 9:00

Spårskruv MCS helgängad med cyl. skalle enl. DIN 84. Hållfasthetsklass 4.8. Blankförzinkad.
Nr 25 st
11-515-26 M2x6 9:00
11-515-210 M2x10 9:00
11-515-216 M2x16 9:00
11-515-36 M3x6 9:00
11-515-310 M3x10 9:00
11-515-316 M3x16 9:00
11-515-320 M3x20 9:00
11-515-325 M3x25 9:00
11-515-46 M4x6 9:00
11-515-412 M4x12 9:00
11-515-418 M4x18 11:00
11-515-425 M4x25 11:00
11-515-430 M4x30 11:00
11-515-510 M5x10 13:00
11-515-516 M5x16 13:00
11-515-520 M5x20 13:00
11-515-525 M5x25 14:00
11-515-540 M5x40 14:00
11-515-615 M6x16 14:00
11-515-620 M6x20 14:00
11-515-630 M6x30 14:00

Inkantbult MC6S med cyl.skalle och inv. 6-kanthål enl. DIN 912. Hållfasthetsklass 8.8. Blankförzinkad.
Nr 25 st
11-535-36 M3x6 14:00
11-535-310 M3x10 14:00
11-535-316 M3x16 14:00
11-535-320 M3x20 16:00
11-535-330 M3x30 16:00
11-535-410 M4x10 14:00
11-535-416 M4x16 14:00
11-535-420 M4x20 15:00
11-535-430 M4x30 17:00
11-535-510 M5x10 14:00
11-535-516 M5x16 14:00
11-535-525 M5x25 15:00
11-535-535 M5x35 19:00
11-535-616 M6x16 15:00
11-535-625 M6x25 17:00
11-535-635 M6x35 20:00
11-535-650 M6x50 27:00
11-535-816 M8x16 25:00
11-535-825 M8x25 29:00
11-535-840 M8x40 36:00
11-535-850 M8x50 39:00

Spårskruv MFS helgängad med försänkt skalle enl. DIN 963. Hållfasthetsklass 4.8. Blankförzinkad.
Nr 25 st
11-1136-26 M2x6 9:00
11-1136-210 M2x10 9:00
11-1136-216 M2x16 9:00
11-1136-36 M3x6 9:00
11-1136-310 M3x10 9:00
11-1136-316 M3x16 9:00
11-1136-320 M3x20 9:00
11-1136-325 M3x25 9:00
11-1136-46 M4x6 9:00
11-1136-412 M4x12 9:00
11-1136-418 M4x18 11:00
11-1136-425 M4x25 11:00
11-1136-430 M4x30 11:00

Skriv 6-kant M6S enl. DIN 931/933. Hållfasthetsklass 8.8. Blankförzinkad. Helgängad = H, delgängad = D.
Nr 25 st
11-1315-410 M4x10 H 9:00
11-1315-416 M4x16 H 9:00
11-1315-420 M4x20 H 10:00
11-1315-430 M4x30 H 13:00
11-1315-510 M5x10 H 13:00
11-1315-516 M5x16 H 13:00
11-1315-525 M5x25 H 13:00
11-1315-535 M5x35 D 13:00
11-1315-616 M6x16 H 14:00
11-1315-620 M6x20 H 14:00
11-1315-635 M6x35 H 14:00
11-1315-650 M6x50 H 18:00
11-1315-816 M8x16 H 18:00
11-1315-820 M8x20 H 18:00
11-1315-840 M8x40 H 25:00
11-1315-850 M8x50 H 29:00
11-1315-870 M8x70 D 35:00
11-1315-102 M10x20 H 27:00
11-1315-104 M10x40 H 39:00
11-1315-105 M10x50 D 34:00
11-1315-107 M10x70 D 53:00

Skriv MVBF med kullrig skalle och 4-kant enl. DIN 603. Hållfasthetsklass 4.6. Blankförzinkad.
Nr 25 st
11-509-625 M6x25 18:00
11-509-650 M6x50 18:00
11-509-680 M6x80 29:00
11-509-610 M6x100 35:00
11-509-830 M8x30 22:00
11-509-860 M8x60 32:00
11-509-880 M8x80 39:00
11-509-812 M8x120 59:00

Vingmutter enl. DIN 315. Blankförzinkad.
Nr Gänga 25 st
11-193-3 M3 22:00
11-193-4 M4 29:00
11-193-5 M5 35:00
11-193-6 M6 49:00
11-193-8 M8 59:00
11-193-10 M10 95:00

Vi kommer successivt att övergå till ISO-norm.



Spårskruv helgångad med cyl. skalle enl. DIN 963. Material A4 syratfast **ROSTFRITT**.
Nr Dim. 10st 100st
11-1124-310 M3x10 6:00 39:00
11-1124-320 M3x20 7:00 49:00
11-1124-416 M4x16 8:00 55:00
11-1124-425 M4x25 10:00 75:00
11-1124-520 M5x20 12:00 89:00
11-1124-530 M5x30 16:00 129:00
11-1124-550 M5x50 21:00 149:00
11-1124-620 M6x20 18:00 129:00
11-1124-630 M6x30 23:00 169:00
11-1124-650 M6x50 29:00 219:00
11-1124-680 M6x80 49:00 329:00



Skruv 6-kant. helgångad enl. DIN 933, material A4 syratfast **ROSTFRITT**. M-gänga.
Nr Dim. 10st 100st
11-1123-516 5x16 12:00 85:00
11-1123-520 5x20 13:00 90:00
11-1123-530 5x30 16:00 119:00
11-1123-540 5x40 20:00 149:00
11-1123-616 6x16 13:00 98:00
11-1123-620 6x20 14:00 105:00
11-1123-630 6x30 17:00 129:00
11-1123-640 6x40 22:00 169:00
11-1123-650 6x50 29:00 210:00
11-1123-660 6x60 29:00 219:00
11-1123-820 8x20 29:00 205:00
11-1123-830 8x30 29:00 219:00
11-1123-840 8x40 39:00 269:00
11-1123-850 8x50 49:00 349:00
11-1123-860 8x60 52:00 395:00
11-1123-102 10x25 49:00 359:00
11-1123-103 10x30 55:00 379:00
11-1123-104 10x40 59:00 439:00
11-1123-105 10x50 69:00 529:00
11-1123-106 10x60 89:00 629:00
11-1123-123 12x30 73:00 539:00
11-1123-124 12x40 89:00 649:00
11-1123-125 12x50 98:00 715:00
11-1123-126 12x60 129:00 925:00



Inkantbult, cyl.skalle med inv. 6-kanthål enl. DIN 912. Material A4 syratfast **ROSTFRITT**.
Nr Dim. 10st 100st
11-1133-410 M4x10 9:00 70:00
11-1133-416 M4x16 13:00 96:00
11-1133-425 M4x25 16:00 120:00
11-1133-516 M5x16 16:00 120:00
11-1133-520 M5x20 18:00 135:00
11-1133-530 M5x30 22:00 170:00
11-1133-616 M6x16 19:00 145:00
11-1133-620 M6x20 21:00 160:00
11-1133-630 M6x30 24:00 185:00
11-1133-820 M8x20 39:00 300:00
11-1133-830 M8x30 49:00 385:00
11-1133-840 M8x40 63:00 483:00



Spårskruv helgångad med kullerförsänkt skalle enl. DIN 963. Material A4 syratfast **ROSTFRITT**.
Nr Dim. 10st 100st
11-2137-310 M3x10 5:00 39:00
11-2137-320 M3x20 6:00 45:00
11-2137-416 M4x16 7:00 53:00
11-2137-425 M4x25 9:00 69:00
11-2137-520 M5x20 11:00 85:00
11-2137-530 M5x30 16:00 115:00
11-2137-550 M5x50 20:00 149:00
11-2137-620 M6x20 16:00 120:00
11-2137-630 M6x30 22:00 159:00
11-2137-650 M6x50 30:00 219:00
11-2137-680 M6x80 45:00 319:00



Spårskruv helgångad med kullerförsänkt skalle enl. DIN 964. Material A4 syratfast **ROSTFRITT**.
Nr Dim. 10st 100st
11-1125-310 M3x10 6:00 45:00
11-1125-320 M3x20 6:00 45:00
11-1125-416 M4x16 8:00 60:00
11-1125-425 M4x25 10:00 75:00
11-1125-520 M5x20 11:00 85:00
11-1125-530 M5x30 15:00 115:00
11-1125-550 M5x50 20:00 149:00
11-1125-620 M6x20 17:00 125:00
11-1125-630 M6x30 22:00 169:00
11-1125-650 M6x50 29:00 219:00
11-1125-680 M6x80 49:00 365:00



Vagnsbult med 4-kantsgrepp enl. DIN 603. Material A4 syratfast **ROSTFRITT**.
Nr Dim. 10st 100st
11-1937-630 M6x30 45:00 339:00
11-1937-640 M6x40 47:00 349:00
11-1937-830 M8x30 59:00 449:00
11-1937-840 M8x40 68:00 510:00



Spårskruv gängpressande med kullerförsänkt skalle enl. DIN 7973. Material A4 syratfast **ROSTFRITT**.
Nr Dim. 10st 100st
11-1127-1 2,9x9,5 5:00 40:00
11-1127-12 2,9x16 5:00 40:00
11-1127-2 3,5x9,5 6:00 45:00
11-1127-3 3,5x19 6:00 45:00
11-1127-11 3,5x25 6:00 45:00
11-1127-4 4,2x16 7:00 53:00
11-1127-5 4,2x19 7:00 53:00
11-1127-6 4,2x25 9:00 69:00
11-1127-13 4,2x32 10:00 75:00
11-1127-7 4,8x16 9:00 69:00
11-1127-8 4,8x19 10:00 75:00
11-1127-9 4,8x25 13:00 98:00
11-1127-10 5,5x38 20:00 150:00



Spårskruv gängpressande med cyl.skalle enl. DIN 7971. Material A4 syratfast **ROSTFRITT**.
Nr Dim. 10st 100st
11-1126-1 2,9x9,5 5:00 39:00
11-1126-2 3,5x9,5 6:00 45:00
11-1126-3 3,5x19 6:00 45:00
11-1126-11 3,5x25 6:50 49:00
11-1126-4 4,2x16 7:50 55:00
11-1126-5 4,2x19 7:50 55:00
11-1126-6 4,2x25 9:50 75:00
11-1126-7 4,8x16 9:50 75:00
11-1126-8 4,8x19 11:00 79:00
11-1126-9 4,8x25 14:00 98:00
11-1126-10 5,5x38 22:00 165:00



Krysspårskruv gängpressande med cyl.skalle, spets och Philipsspar enl. DIN 7981. Material A4 syratfast **ROSTFRITT**.
Nr Dim. 10st 100st
11-1413-1 3,5x9,5 6:00 45:00
11-1413-2 3,5x16 7:00 53:00
11-1413-3 3,5x19 6:50 45:00
11-1413-4 4,2x16 8:00 65:00
11-1413-4.2 4,2x25 8:00 65:00
11-1413-9 4,2x32 9:00 73:00
11-1413-5 4,8x13 8:00 65:00
11-1413-6 4,8x19 10:00 75:00
11-1413-8 4,8x32 13:00 89:00



Krysspårskruv gängpressande med försänkt skalle, spets och pozidrivare enl. DIN 7982. Material A4 syratfast **ROSTFRITT**.
Nr Dim. 10st 100st
11-1412-1 2,9x16 5:00 39:00
11-1412-5 3,5x16 6:00 45:00
11-1412-2 3,5x19 7:00 53:00
11-1412-3 4,2x16 8:00 59:00
11-1412-4 4,2x19 8:00 59:00



Båtbricka enl. DIN 9021 med stor ytterdiameter. Material A4 syratfast **ROSTFRITT**. Mått anger inv.- x utvärdig diameter i mm.
Nr Dim. 10st 100st
11-1130-431 4,3x12 6:00 45:00
11-1130-531 5,3x15 7:50 55:00
11-1130-641 6,4x18 12:00 89:00
11-1130-842 8,4x24 22:00 165:00
11-1130-105 10,5x30 39:00 295:00



Mutter 6-kant enl. DIN 934. Material A4 syratfast **ROSTFRITT**.
Nr Dim. 10st 100st
11-1128-3 M3 6:00 45:00
11-1128-4 M4 6:00 45:00
11-1128-5 M5 6:00 45:00
11-1128-6 M6 6:00 45:00
11-1128-8 M8 12:00 89:00
11-1128-10 M10 23:00 169:00
11-1128-12 M12 27:00 198:00

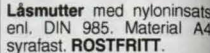

Låsmutter med nyloninsats enl. DIN 985. Material A4 syratfast **ROSTFRITT**.
Nr Dim. 10st 100st
11-1936-3 M3 15:00 113:00
11-1936-4 M4 15:00 113:00
11-1936-5 M5 15:00 113:00
11-1936-6 M6 15:00 113:00
11-1936-8 M8 27:00 195:00
11-1936-10 M10 45:00 329:00
11-1936-12 M12 55:00 398:00

Batteri R6 32-3718 4-pack 12:50



Bricka enl. DIN 125. Material A4 syratfast **ROSTFRITT**. Mått anger inv. x utvärdig diameter i mm.
Nr Dim. 10st 100st
11-1129-326 3,2x6 5:00 39:00
11-1129-438 4,3x8 5:00 39:00
11-1129-531 5,3x10 5:00 39:00
11-1129-641 6,4x12 6:00 45:00
11-1129-841 8,4x16 8:50 60:00
11-1129-105 10,5x20 13:00 95:00
11-1129-132 13x24 19:00 139:00

KÖPINFORMATION SE SIDAN 349

Stävögla, rostfritt, Aisi 304. Mått i mm.
Gänga/gap. Pris/st
21-2384 M6/35 29:00
21-2385 M8/35 38:00
21-2386 M10/50 59:00

Halkip, rostfritt, Aisi 316. Mått 110x18 mm. Öppning 16 mm. Pris per par
21-2399 198:00

Halkip, rostfritt, Aisi 316. Mått 120x20 mm. Öppning 12 mm. Pris per par
21-2400 198:00

Klaffstöd, teleskopiskt, i eloxerad aluminium. Upp- och nerfällning sker med ett enkelt handgrepp. En spärr förhindrar ofrivillig nedfällning. Klaffstödet är 292 mm långt och tål max 55 kg belastning.
21-2124 179:00



Wirelås typ låsbleck, rostfritt, Aisi 304. Mått i mm.
För wire Pris/st
21-2376 3 11:00
21-2377 4 13:00
21-2378 5 14:00
21-2379 6 16:00



Wirelås typ bygellås, rostfritt, Aisi 304. Mått i mm. Gänga/för wire. Pris/st.
M5/5 14:00
M6/6 16:00
M8/8 24:00
M12/12 48:00



Rak Schakel, rostfritt, Aisi 304. Mått i mm.
Bult Ø Gap. Pris/st
21-2368 4 10 11:00
21-2369 5 10 12:00
21-2370 6 14 16:00
21-2371 8 18 19:00



Spetskaus, rostfritt, Aisi 304. Mått i mm. Spårbredd
Pris/st
21-2380 8 11:00
21-2381 10 12:00
21-2382 12 16:00
21-2383 14 19:00



21-2400



21-2399



Snabbblänk, rostfritt, Aisi 304. Mått i mm. Godsdiam./inv.längd. Pris/st.
21-2387 5/40 19:00
21-2388 6/45 24:00
21-2389 8/60 38:00
21-2390 10/70 77:00



Karbinhake, rostfritt, Aisi 304. Mått i mm. Godsdiam./tot.längd. Pris/st.
21-2391 6/60 19:00
21-2392 7/70 25:00
21-2393 8/80 29:00
21-2394 10/100 43:00



Pollare, rostfritt, Aisi 316. Tot.längd 150 mm. Montage 4xM6. Pris/st.
21-2401 59:00
Pollare, rostfritt, Aisi 316. Tot.längd 205 mm. Montage 4xM6. Pris/st.
21-2402 98:00



Vantskruv med låsmutter, rostfritt, Aisi 316. Mått i mm. Gänga x längd max/min -inv.gaffelbredd. Pris/st.
21-2395 M5x190/130-7 79:00
21-2396 M6x210/140-7 89:00
21-2397 M8x240/165-10 98:00
21-2398 M10x270/190-10 149:00

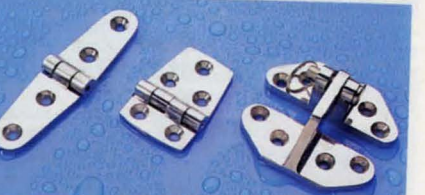

Gångjärn, rostfritt, Aisi 316. Mått 100x27 mm. Montage 4xM5. Pris/st.
21-2403 49:00
Gångjärn, rostfritt, Aisi 316. Mått 56x39 mm. Montage 5xM5. Pris/st.
21-2405 45:00
Gångjärn, rostfritt, Aisi 316. Mått 65x70 mm. Montage 8xM5. Pris/st.
21-2404 129:00



Ekolod/fisksökare för fritidsfiskare m.m. Visar botten djup (max 130 m: grafiskt 100 m, digitalt 130 m), fisk och andra föremål på en LCD-skärm. Inställbar känslighet. Zoom med 5 områden. Fisk och djuplarm. LCD-skärmens upplösning: 100 punkter vertikalt, 65 punkter horisontellt. Skärmens storlek 81x63 mm. Fisksimulator. Drivspänning 12V/350 mA, bilbatteri eller 8 st. batterier R20 i batterihållare 22-1187. Levereras komplett med givare och 6 m. kabel men utan batterier och batterihållare. Storlek 125x125x57 mm.
32-4246 1890:00



Vridlås till båtkapell m.m. Förn. mässing. 4 st pr sats.
25-458 41:00



Söljett 2-pack. Används vid fästning, lagning, skarvning eller sammanfogning av presenningar eller folier. Flera lager kan sammansättas. Söljetten består av kil och sålja. Tillverkad av elox. aluminium. Monteras utan verktyg eller håltagning.
34-4236 33:00



Tågvirke av polypropylen. Längd 30 m. Brottlast 960 Kp och 1425 Kp.
Nr Diam
34-973 8 mm 57:00
34-974 10 mm 75:00

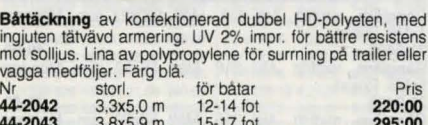

Båttäckning av konfektionerad dubbel HD-polyeten, med ingjuten tätvävd armering. UV 2% impr. för bättre resistens mot solljus. Lina av polypropylen för surring på trailer eller vagg medföljer. Färg blå.
Nr storl. för båtar Pris
44-2042 3,3x5,0 m 12-14 fot 220:00
44-2043 3,8x5,9 m 15-17 fot 295:00
44-2044 4,0x6,9 m 18-20 fot 385:00
44-2045 4,1x8,2 m 21-23 fot 495:00

172



Silva GPS Compass XL 1000. Världens första handburna satellitnavigatör med inbyggd elektronisk kompassgivare. Följ pilarna på displayen och du kommer att anlända till din valda destination. Din vägvisare på fältet, i bergen, i stan, i luften och på sjön. Enkel att förstå och handha. Kan lagra 1000 namngivna positioner. Drivs av 6 st LR6 (AA) batterier (medf. ej) som möjliggör upp till 20 timmars kontinuerlig navigation. Alt. extern spänning 6-12 V. Cig.tändarkabel, hållare för fast montering samt väska medföljer. Storl. 196x80x39 mm, vikt 430 g inkl. batterier. Begär broschyr 66-3890 för ytterligare information.
34-3890 5995:00



Navimap Kartplotter. I kombination med GPS Compass XL 1000 visar den dig aktuell position på din vanliga karta, samt hjälper dig att blixtnabbt lagra nya färdmål med ett enkelt klick. Navimapan kan också användas som ett distansmättningsverktyg vid rutt-planering. Drivs av 6 st LR6(AA)-batterier.
34-4190 3850:00

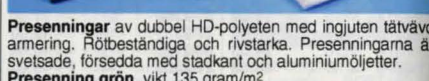

Presenningar av dubbel HD-polyeten med ingjuten tätvävd armering. Rötbeständiga och rivstarka. Presenningarna är svetsade, försedda med stadkant och aluminiumöljetter.
Presenning grön, vikt 135 gram/m².
Nr Mått i m Pris
44-191 2,4x3,5 59:00
44-192 2,9x4,9 89:00
44-193 3,5x5,3 115:00
44-194 3,9x5,9 139:00
44-195 5,3x7,1 198:00
44-199 5,8x9,3 290:00

Presenning Silver, vikt 140 gram/m². Elegant och mera tålig mot solljus. Värmerereflekterande.
44-1903 2,4x3,5 69:00
44-1904 2,9x4,9 119:00
44-1905 3,5x5,3 137:00
44-1906 3,9x5,9 165:00
44-1907 5,3x7,1 239:00
44-1908 5,9x9,3 347:00

Presenning ofärgad, halvtransparent. Vikt 130 gram/m². UV 2% impr. Lämplig för täckodling.
44-1909 2,4x3,5 67:00
44-1910 3,8x5,9 165:00
34-1853 **Presenningslina** 20 m/6 mm 35:00

Presenning, vit. Passar för bl.a. marknadsstånd. Storlek 3,4x3,9 m.
44-3211 105:00

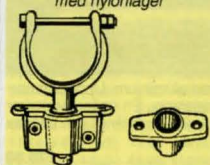

Båtdetaljer av aluminium med nylonlager
Ärkyka. med 6 mm bult/mutter. Duger även som öppen klyka, 55/66 mm öppning, 17 mm tapp.
35-452 38:00
Ärkykfäste. Utanpåliggande. För 17 mm tapp.
35-453 29:00
Ärkykfäste. För infällning. Pass. 17 mm tapp.
35-454 29:00

Övriga öljetter se sid 329



Surringsfäste lämpligt för flak, skåpbilar, släpvagnar, hästtransporter och stall. Monteras enkelt med M8 skruv/mutter på lodrat eller vgrått yta. Eilförzinkat stål. Diam. 90 mm, hållfasthet 1500 Kp, vikt 200 g.
31-2106 27:00

Surringsfäste. enklare modell lämplig för kombibilar, snöskotrar, skidboxar, släp och husvagnar. Svartkromaterat stål. Diam. 45 mm, hållfasthet 500 Kp. Vikt 47 g.
31-2107 17:00

Surringsfäste med 2 monteringshål. Tål max. belastning 1000 kp, i alla riktningar. Lämplig för alla typer av skåpbilar, släpvagnar m.m. med totalvikt upp till 5000 kg. Eilförzinkat stål. Mått: 80x68 mm.
21-2287 23:00



Gummi hjul för t.ex. skrinor, lädbilar m.m. Max belastning 150 kg/st. Diam. 200 mm, bredd 50 mm, axelhål 20 mm.
40-4346 29:00



Gummi hjul med glidlagrad plåtfälg. Diam. 200 mm. Bredd 50 mm. Axelhål 20 mm. Max last 250 kg.
31-2469 59:00

Flaklås. Svensktillverkat kvalitetslås av specialstål. Fjäderbelastat handtag som håller det helt öppet eller stängt (ligger kvar i plant läge när man faller lämmen). Kan låsas med hänglås. Eilförzinkat. Passande läs 24-314.
31-1305 Pr par 77:00

Hörnbeslag av 5x35 mm plåttjärn. Längd 135 mm. Eilförzinkat.
31-1306 Pr par 29:00
Bindkrok av 3x25 mm plåttjärn. Längd ca 40 mm.
21-1307 Pr par 10:00



Säkerhetswire med karbinhake inkl. brytning. Längd 87,5 cm.
30-4672 35:00



Dragkula 50 mm med M24x45 mm gängad fästbult.
30-4416 98:00



Gummi hjul diam. 250 mm, bredd 55 mm. Axelhål 20 mm. Glidlagrat i nylonfälg. Vikt 1,1 kg. Max. bel. 175 kg.
30-2684 74:00

Gummi hjul lika ovan men 200x45 mm. Passar bl a stödhjul till släpvagn. Max last 120 kg/st.
30-2776 47:00



Kulkopplingar med säkerhetsindikator för 50 mm kula.
Kulkoppling för 35 och 40 mm dragstäng. Godkänd för 1300 kg.
30-4418 239:00
Kulkoppling för 45 och 50 mm dragstäng. Godkänd för 1600 kg.
30-4419 239:00
Kulkoppling för 50 mm dragstäng. Godkänd för 1600 kg.
30-4420 239:00

RÄTT KULTRYCK = BÄTTRE SÄKERHET! OBS!
Max kultryck = 5% av totalvikten, dock min. 40 kg. och max. 100 kg.



Stödhjul för släpvagnar m.m. Gummi hjul 200x50 mm.
40-4422 149:00
Stödhjul för husvagnar och tyngre släpvagnar. Luftgummi hjul 260x85 mm.
40-4423 298:00
Klämhylsa till stödhjul med 48 mm ytterrör.
30-4421 44:00

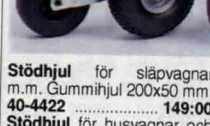

Stövstöd bredd 145 mm
30-5251 94:00



Köl/sidrullar av gummi med 20 mm axelhål.
Nr Diam. Längd Pris
30-4591 50/75 mm 126 mm 53:00
30-4592 59/63 mm 197 mm 75:00
30-4593 60/88 mm 202 mm 98:00
30-4594 82 mm 74 mm 38:00
30-4595 120 mm 74 mm 54:00

Axelstål se sid 176



Luftgummi-hjul med plåttfåg och rullager. Diam. 260 mm. Bredd 85 mm. Axelhåll 20 mm. Max last 200 kg.
31-2470 189:00



Luftgummi-hjul diam. 260 mm, bredd 85 mm. Fålg av polypropen, axelhåll 20 mm. Max last 200 kg.
31-1280 129:00

Hjul lika ovan men med rullager.
31-1727 159:00



Luftgummi-hjul, diam. 400 mm, bredd 100 mm. Fålg av polypropylen. Navlängd 74 mm. Axelhåll 25 mm. Max last 250 kg.
31-1415 195:00

Hjul lika ovan men med rullager.
31-1732 229:00



Gummi-hjul glidlagrat i plastfålg. Axelhåll 8 mm.
Nr Diam/bredd Pr st
30-3179 133/22 mm 16:00
30-3180 80/22 mm 12:00
30-3181 75/40 mm 16:00
30-3182 93/30 mm 14:00



Vagnshjul med gummi-bana, extra kraftigt utförande för industrilagervagnar. Blankgalv, fast bygel med fästplatta. Belastning 75, 100, 135 resp. 205 kg.
Diam. 100, höjd 122 mm
31-1295 66:00
Diam 125, höjd 152 mm
31-1729 82:00
Diam 160, höjd 190 mm
31-1296 124:00
Diam 200, höjd 230 mm
31-1730 136:00



Luftgummi-hjul för vagnar, trädgårdstraktorer m.m. Bultcirkel diameter 100/4-bult (4-56-100).
Luftgummi-hjul, max 250 kg. Dim. 400x163 mm. 439:00
Luftgummi-hjul, max 400 kg. Dim. 450x213 mm. 549:00
Axeltapp inkl. lagerhus passande ovanstående hjul och 13" Opelfålg. Axeltapp diam. 40 mm, längd 200 mm. Max 700 kg.
30-4432 349:00



Luftgummi-hjul för golfvagn, kanovagn m.m. Plastfålg med navkapsel och förskjutet nav. Kraftigt mönstrad hjulbana. Bredd 35 mm. Axelhåll 12,5 mm. Max. belastning 50 kg/st.
Nr Diam. Pr st
30-3176 150 mm 32:00
30-3177 175 mm 43:00
30-3178 200 mm 56:00



Universalhjul för golfvagn, kanovagn m.m. Plastfålg med PVC-skumbana samt dubbla kullager. Snabbfäste för 1/2"-axel. Diam. 240 mm, bredd 74 mm. Vikt 420 g. Max belastning 40 kg.
40-4345 94:00



Luftgummi-hjul för vagnar, trädgårdstraktorer m.m. Luftgummi-hjul med kullager. Dim. 325x125 mm. Max 175 kg.
30-6153 439:00
Luftgummi-hjul med kullager. Dim. 375x150 mm. Max 225 kg.
30-6154 539:00
Axeltapp passande ovanstående hjul. Diam 30 mm x 200 mm.
30-6155 129:00



Länkhjul med gummi-bana. Blankgalvad bygel och kullagergrad fästplatta. Belastn. 75, 100, 135 resp. 205 kg.
Diam. 100, höjd 122 mm.
31-1293 98:00
Diam. 125, höjd 152 mm.
31-1292 109:00
Diam. 160, höjd 190 mm.
31-1294 174:00
Diam. 200, höjd 230 mm.
31-1731 184:00



Universalhjul av gråsklippartyp. Plastfålg med navkapsel och förskjutet nav. Kraftigt mönstrad hjulbana. Bredd 35 mm. Axelhåll 12,5 mm. Max. belastning 50 kg/st.
31-1283 114:00
Länkhjul lika ovanstående men utan låsning och broms.
31-1284 84:00
Länkhjul med fästplatta. Max belastning 40 kg. Diam. 75 mm, höjd 100 mm.
31-1291 67:00



Länkhjul med kraftigt svart gummi-klothjul, förkromad kåpa och kullagergrad fästplatta. Belastning 25 resp. 30 kg.
Hjuldiameter 40 mm.
31-1285 32:00
Hjuldiameter 50 mm.
31-1286 34:00

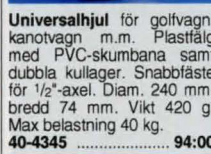

Möbelhjul av svart plast med fästplatta 36 x 36 mm. Max belastning 25 kg. Levereras i förp. om 4 st.
31-2466 29:00



Länkhjul med dubbla kulkranslager och glansförzinkad bygel. Svart nav med grå gummi-bana. Fästplatta 60x60 mm. Max belastning 50 kg/st. Diam. 100 Höjd 124 mm.
31-2599 45:00
Länkhjul som ovan. Diam. 125 Höjd 150 mm.
31-2600 49:00



Länkhjul med sidledslåsning och hjulbroms. Dubbelt kullager bygel. Gångad tapp M10. Belastning 60 kg. Diam 75, höjd 97 mm.
31-1283 114:00
Länkhjul lika ovanstående men utan låsning och broms.
31-1284 84:00
Länkhjul med fästplatta. Max belastning 40 kg. Diam. 75 mm, höjd 100 mm.
31-1291 67:00



Länkhjul med förkromad bygel och hjulsida. Grå rundad bana av polyeten. Lämplig för betord, serveringsvagnar m.m. Max belastning 35 kg. Diam. 60 mm.
31-2601 19:00



Ottomanrulle med nylonhjul. Max belastning 25 kg.
Nr Diam. Pris
21-768 40 mm. 7:50
31-2602 30 mm. 7:00
31-2603 15 mm. 6:50



Länkhjul med grå gummi-bana. Glidlagrat svart nylonnav.
Nr Ø mm Max last
21-788 50x18 35 kg 22:00
21-324 75x18 40 kg 35:00



Länkhjul med förzinkad bygel och svart glidlagrat nylonhjul.
Nr Ø mm Max last
21-1148 30x15 25 kg 11:00
21-787 38x17 30 kg 13:00
31-2584 50x18 40 kg 19:00



Länkrulle med dubbelhjul och kåpa av svart plast. Hjuldiam. 50 mm. Konstruktionen med 2 hjul ger bättre bärighet och vridbarhet speciellt på mjuka underlag. Max belastning 40 kg/st.
Pr st 10 st
21-392 med tapp och hylsa. 14:00 115:00
21-393 med gångad tapp M8. 14:00 115:00
21-394 med fästplatta, 42x42 mm. 16:00 130:00



Möbelhjul, lågbyggda i kraftigt utförande. Fästplatta 38x38 mm. Bygghöjd 46 mm.
Möbelhjul med gjutet svart aluminiumhus. Nylonhjul 25x20 mm. Max belastning 100 kg.
31-2582 29:00
Möbelhjul med svart nylonhus. Tvillingmonterat nylonhjul 2x25x20 mm. Max belastning 90 kg.
31-2583 34:00



Kopparplåt, halvhård.
Nr Störl. Tjockl. Pris
31-2170 32x40 0,20 36:00
31-2171 32x40 0,30 48:00
31-1055 10x40 0,50 30:00
31-1047 15x20 0,50 24:00
31-1048 30x40 0,50 79:00
31-1049 10x40 1,0 46:00
31-1051 15x20 1,0 37:00
31-1050 20x30 1,0 71:00

Mässingstång, rund. Längd ca. 50 cm.
Nr ytterdiam. Pr.st
21-994-3 3 mm 9:50
21-994-5 5 mm 15:00
21-994-6 6 mm 21:00
21-994-10 10 mm 43:00
21-994-15 15 mm 89:00

Mässingstång, fyrkantig. Längd ca. 50 cm.
Nr ytterdiam. Pr.st
21-996-4 4 mm 14:00
21-996-5 5 mm 18:00
21-996-6 6 mm 24:00
21-996-8 8 mm 40:00
21-996-10 10 mm 49:00

Mässingsrör, godstjocklek 1,0 mm. Längd ca. 50 cm.
Nr ytterdiam. Pr.st
21-995-5 5 mm 19:50
21-995-6 6 mm 22:00
21-995-10 10 mm 30:00

Aluminiumplåt, halvhård.
Störl. i cm. Tjockl. i mm.
Nr Störl. Tjockl. Pris
31-1029 25x25 0,50 15:00
31-1030 25x50 0,50 21:00
31-1031 25x25 1,00 21:00
31-1032 25x50 1,00 36:00
31-1033 25x25 1,50 29:00
31-1034 25x50 1,50 51:00
31-1035 25x25 2,00 37:00
31-1036 25x50 2,00 64:00

Mässingplåt, halvhård.
Nr Störl. Tjockl. Pris
31-1037 15x20 0,20 15:00
31-1038 30x40 0,20 37:00
31-1039 15x20 0,30 17:00
31-1040 30x40 0,30 48:00
31-1057 10x40 0,50 25:00
31-1041 15x20 0,50 22:00
31-1042 30x40 0,50 74:00
31-1043 10x15 1,00 22:00
31-1044 20x30 1,00 74:00
31-1045 10x15 1,50 29:00
31-1046 20x30 1,50 105:00

Svarvämnen av mässing. Längd 75-150 mm. Diam. 14, 19, 25, 36 och 44 mm. Levereras i sats om ca. 4,5 kg.
41-2187 249:00



PLEXIGLAS®
Plexiglas är ett kristallklart akrylglas som kan sågas, borras och gängas samt även böjas och formas vid låg värme.

Rundbult. Längd 30 cm. Diam i mm.
Nr Diam. Pris
24-1365 4 16:00
24-1366 6 24:00
24-1367 10 36:00
24-1368 15 98:00

Plattor, tjocklek i mm, storlek i cm.
Nr Tjockl. Störl. Pris
34-1359 2,0 20x30 20:00
34-1360 3 20x30 29:00
34-1361 4 15x20 22:00
34-1363 8 15x20 36:00



Spårkullager Koyo. Dim = Axeldiam x ytterdiam x bredd. ZZ = Plättning på båda sidor. 2RS = Gummitätning på båda sidor.

ZZ			MÅTT			2RS		
Art.nr.	Pris	dim. mm.	Nr.	Art.nr.	Pris	Art.nr.	Pris	Art.nr.
30-5893	45:00	3x10x4	623	30-5906	64:00			
30-5894	39:00	4x13x5	624	30-5907	40:00			
30-5895	35:00	5x16x5	625	30-5908	40:00			
30-5896	34:00	6x19x6	626	30-5909	40:00			
30-5897	34:00	8x22x7	608	30-5910	44:00			
30-5898	37:00	10x30x9	6200	30-5911	46:00			
30-5899	39:00	12x32x10	6201	30-5912	49:00			
30-5900	43:00	15x35x11	6202	30-5913	55:00			
30-5901	48:00	17x40x12	6203	30-5914	62:00			
30-5902	55:00	20x47x14	6204	30-5915	72:00			
30-5903	62:00	25x52x15	6205	30-5916	96:00			
30-5904	84:00	30x62x16	6206	30-5917	124:00			
30-5905	109:00	35x72x17	6207					



Silvrestål SANDVIK 20 AP Används vid tillverkning av div. finmekaniska detaljer, såsom: Axlar, tappar, skruvar och andra smädelar. **Levereras i 50 cm längder.**

Nr	Diam.	Pris
30-369	2	14:00
30-370	3	16:00
30-371	4	21:00
30-372	5	33:00
30-373	6	35:00
30-374	8	56:00
30-375	10	85:00
30-376	12	121:00

Axelstål, SS 2172. Längd ca. 50 cm.

Nr	Diam.	Pris
30-5637	8 mm.	18:00
30-5638	10 mm.	23:00
30-5639	12 mm.	28:00
30-5640	15 mm.	35:00
30-5641	18 mm.	48:00
30-5642	20 mm.	58:00
30-5643	25 mm.	79:00

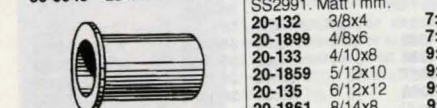

Lagerbussningar av oljebrons. Mått enl. SS 2992. **Diam. 10/16 mm.** Fläns 20 mm, längd 8 mm. **20-1901** 10:00 **Diam. 16/22 mm.** Fläns 28 mm, längd 12 mm. **20-1984** 12:00

Nr	Fläns	Pris
20-132	3/8x4	7:50
20-1899	4/8x6	7:50
20-133	4/10x8	9:50
20-1859	5/12x10	9:50
20-135	6/12x12	9:50
20-1861	8/14x8	9:50
20-1862	8/14x16	10:00
20-1900	8/18x16	11:00
20-137	10/16x16	11:00
20-1863	12/18x16	11:00
20-1864	14/20x30	13:50
20-143	16/22x20	13:00
20-140	16/22x20	17:00
20-149	25/35x25	27:00



Lagerbock med aluminiumhus och gummitätat kullager. Mått i mm.

Nr	Axeldim. h	a	e	s	w	Pr/st
30-4680	10	18,0	67	53	7	35
30-4681	12	19,0	71	56	7	38
30-4682	15	22,0	80	63	7	43
30-4683	17	24,0	85	67	7	47
30-4684	20	28,0	100	80	10	55

Lagerbock med gjutjärnhus och gummitätat kullager. Mått i mm.

Nr	a	e	s	w	Pr/st
30-3021-20	20	33,3	127	95	13
30-3021-25	25	36,5	140	105	13
30-3021-30	30	42,9	165	121	17
30-3021-35	35	47,6	167	127	17

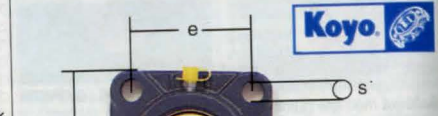

Nr	axeldiam.	a	e	s	z	Pr/st
30-5644	20	86	64	12	33,3	110:00
30-5645	25	95	70	12	35,7	124:00
30-5646	30	108	83	12	40,2	165:00
30-5647	35	117	92	14	44,4	189:00

Flänslager med gjutjärnhus och gummitätat spårkullager. Mått i mm. z = max. tjocklek.

Nr	axeldiam.	a	e	s	z	Pr/st
30-5644	20	86	64	12	33,3	110:00
30-5645	25	95	70	12	35,7	124:00
30-5646	30	108	83	12	40,2	165:00
30-5647	35	117	92	14	44,4	189:00

Flänslager med aluminiumhus och gummitätat spårkullager. Mått i mm.

Nr	a	e	s	z	Pr/st
30-5648	10	60	45	7	16
30-5649	12	63	48	7	16
30-5650	15	67	53	7	17,5
30-5651	17	71	56	7	18,5
30-5652	20	90	71	10	22

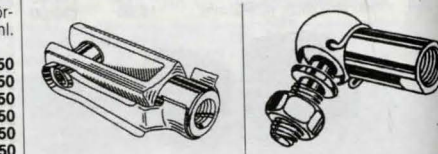

Gaffelänk med låsbult, förzinkad. **Vinkellänk** med kuttapp, förzinkad.

Nr	M	Pris
20-4676	M5x20	17:00
20-4677	M6x24	19:00
20-4678	M8x32	21:00
20-4679	M10x40	35:00



Blindnittång för yrkesmannen eller "gör det självaren" med höga anspråk. 3-backar eliminerar problemet med att springar av grövre dim. glider. Utbytbara munstycken för nitdiam. 3-5 mm.

30-3924 184:00



Nittång med vridbart huvud. Utbytbara munstycken för 2,4 mm, 3,2 mm, 4 mm och 4,8 mm nitdiam. Längd 290 mm. (E) för trycktät blindnit).

30-4149 159:00



Nitsats med 100 st. nitar samt kraftig nittång för 2,4, 3,2, 4 och 4,8 mm. Blindnit. Längd 260 mm. Förp. i plåtåda.

30-3183 79:00

Blindnit av ST-stål, AL=aluminium och RF=rostfri. LF=stort huvud. TT=trycktät.

Nr	Material	Diam	Max.grepp	Pr/100 st
20-5121	ST/AL	3,2 mm	1,5 mm	21:50
20-5122	ST/AL	3,2 mm	5,5 mm	23:50
20-5123	ST/AL	3,2 mm	9,5 mm	31:00
20-5124	ST/AL	4,0 mm	4,5 mm	25:00
20-5125	ST/AL	4,0 mm	8,5 mm	31:00
20-5128	ST/ST	3,2 mm	5,5 mm	28:00
20-5129	ST/ST	3,2 mm	7,5 mm	32:00
20-5130	ST/ST	3,2 mm	9,5 mm	35:00
20-5131	ST/ST	4,0 mm	6,5 mm	35:00
20-5132	RF/RF	3,2 mm	5,5 mm	35:00
20-5133	RF/RF	3,2 mm	9,5 mm	49:00
20-5134	AL/AL	3,2 mm	3,5 mm	28:00
20-5135	AL/AL	3,2 mm	7,5 mm	31:00
20-5136	AL/AL	4,0 mm	6,5 mm	48:00
20-5137	ST/LF,AL	3,2 mm	9,5 mm	39:00
20-5138	ST/LF,AL	4,0 mm	10,5 mm	49:00
20-5139	ST/LF,AL	4,8 mm	8,0 mm	51:00
20-5140	ST/LF,AL	4,8 mm	12,0 mm	59:00
20-5141	ST/TT,AL	3,2 mm	5,0 mm	37:00
20-5142	ST/TT,AL	4,0 mm	7,5 mm	45:00
11-2581	Bricka	3,2 mm	hål	6:00



Rapid 13. Häftpistol i ABS-plast för hem och hobby. Lämplig för tyger, canvas, läder, affischer etc. Klammerlängd 4-6-8 mm.

30-3077 149:00



Rapid 23. Häftpistol helt i stål. Rekylfri och med hög slagstyrka. För häftning i hårda träunderlag. Klammerlängd 4-6-8 mm.

30-784 198:00

Rapid 30. Häftpistol helt i stål. Med 10 mm lång nos för att komma åt i hörn och vinklar. Idealisk för förstärkning och möbelomklädning. Klammerlängd 6-8 mm.

30-785 269:00 **30-2632** 289:00



Rapid 213. Elektrisk häftpistol med universalmagasin för både klammer och spik. Hög slagstyrka, säkerhetssparr, enhandsgrepp, minimal rekyll, ergonomiskt utformad. Klammerlängd 8-10-14-20 mm. Spiklängd 16-20 mm.

30-5919 1149:00

Klammer för ovanstående Rapid häftverktyg. 2.500 st/ask.

20-747-4	4 mm	39:00	20-747-14	14 mm	39:00
20-747-6	6 mm	39:00	20-747-20	20 mm	39:00
20-747-8	8 mm	39:00	30-5920-16	16 mm spik	62:00
20-747-10	10 mm	39:00	30-5920-20	20 mm spik	64:00



Häftpistol för universalbruk. Utmärkt för bl. a. fastsättning av tätningsslit. Klammerlängd 6-8 mm.

30-3184 69:00

Klammer för Arrow JT-21 samt 30-3184. 2500 st/ask.

20-3376-6	6 mm klammer	38:00
20-3376-8	8 mm klammer	38:00

Blindmutter/blindnittång med vridbart huvud. Utbytbara munstycken för nit 2,4, 3,2, 4,0, 4,8 mm och dragdornar för blindmutter M3, M4, M5, samt M6. Levereras i praktisk förvaringsväska av kraftig plast.

30-5206 279:00

Blindmutter	av aluminium	Förp. om 50 st.
20-3029-3	M3	63:00
20-3029-5	M5	69:00
20-3029-4	M4	66:00
20-3029-6	M6	95:00



Kilremskivor av lättmetall med stoppskruv. Passande kilrem A-profil (8x13x8). Axelhål 12 mm. Axelhålet kan tas upp till önskad storlek, se max (axelhål) i tabellen. Mått i mm.

Nr	Diam.	Max	Pr/st
30-5667	46	20	56:00
30-5668	51	22	62:00
30-5669	76	25	79:00
30-5670	102	28	106:00
30-5671	127	32	136:00
30-5672	152	32	156:00
30-5673	203	51	277:00
30-5674	253	51	396:00
30-5675	305	57	529:00

Kilremskivor av trappmodell med 3 eller 4 spår. Låses med stoppskruv. Axelhål 12 mm. Max axelhål 20 mm. I övrigt lika ovan.

Nr	Diam. mm.	Pr/st
30-5676	51x76x101	219:00
30-5677	51x76x101x126	289:00



Axelsats med 16 mm. stålaxel, 310 mm lång. 2 st lagerbockar med kapslade kullager. 50 mm A-remskiva. 2 st 1/2" gängade ändrar för slip- och kapskivor. (ena ändan västergängad).
30-6005 495:00



Sågspindel, lämplig för vedkap. Kullagrad axel. Lagerhus och fot av gjutgods. Avstånd mellan fästhålen 20 cm. Axelhål 30 mm. Vänstergängad mutter. Max 70 cm sågklinga. Tvåspårs remskiva för A-rem samt morskona B18 för chuck. Totallängd 53 cm. Vikt 11 kg.
40-2541 998:00
Kilremskiva, 2-spårs för A-rem. Diam 90 mm. Axelhål 28 mm.
30-2928 279:00



Beställ kostnadsfritt vår kugghjulsbroschyr
Art.nr 66-75

Kilrem av extra prima gummi med cord. Profilmått: topp x bredd x höjd. **Profil A:** 13x8 mm. Utvändig längd = inv.längd (cm) + 5 cm.

Nr	Typ	Inv.l.	Pris
30-1048	A24	60	29:00
30-837	A26	66	31:00
30-1911	A28	71	32:00
30-5992	A30	76	32:00
30-5993	A32	81	33:00
30-5994	A34	86	33:00
30-5995	A36	91	34:00
30-5996	A37	94	36:00
30-1913	A38	97	37:00
30-5997	A40	102	38:00
30-1914	A42	107	40:00
30-5998	A43	109	40:00
30-5999	A44	112	41:00
30-6001	A45	114	42:00
30-6002	A50	127	45:00
30-836	A55	140	51:00
30-1916	A60	152	55:00
30-6003	A65	165	54:00
30-6004	A70	178	56:00



Trefasmotor. El-motor för 400V/230V trefas växelström. Helt kapslad med fot. IEC-standard, hög kvalitet. IP 54.

Nr	Effekt	Ström	v/min	Axel	Vikt/kg	Pris
32-1033	0,33 hk	0,81 A	1400	14 mm	5,0	470:00
32-1043	0,5 hk	1,23 A	910	19 mm	11,0	558:00
32-1076	0,5 hk	1,15 A	1400	14 mm	6,0	496:00
32-1034	0,5 hk	1,02 A	2800	14 mm	6,0	498:00
32-1035	0,75 hk	1,37 A	2800	14 mm	6,0	563:00
32-1030	0,75 hk	1,47 A	1400	19 mm	6,0	556:00
42-1041	1,0 hk	1,92 A	1400	19 mm	10,1	610:00
42-3743	2,0 hk	3,5 A	2800	24 mm	13,2	745:00
42-1042	3,0 hk	5,4 A	1400	28 mm	22,8	998:00
42-1102	4,0 hk	7,00 A	1420	28 mm	25,0	1175:00
42-1103	5,5 hk	8,90 A	1440	28 mm	41,0	1390:00



Synkronmotor med växelåda. 230 V/3 W. 1 v/min. på utgående axel. Axel 4x10 mm. Centrumfästhål 48 mm. Storlek 66x53x35 mm.
32-3243 138:00



Kuggväxelmotor. Asynkronmotor med kuggväxel. Nedv. 1:60. Varvtal på utg. axel 47 r/min. Axel 15x6 mm. Lev. med kylfläkt. Effekt i 28 watt. Startmoment 2300 gcm. Storlek: höjd 89 mm, bredd 60 mm, djup utom axel 91 mm. Vikt ca 1 kg. Endast för 230 V.
32-2115 438:00



Snäckväxelmotor PARVALUX. 230 V växelström. Motorvarv 1400 v/min. Helt kullagrad. Engångsmord. Dubbel 30x9 mm utgående axel. Växelhuset kan vändas vågrätt eller lodrätt. Effekt 35 W in/9 W ut. Längd 156 mm, höjd 100 mm. Vikt 2 kg.
Nr Varvtal Pris
32-1211 20 v/min. 1120:00
32-1212 35 v/min. 1120:00
32-1213 62 v/min. 1120:00
32-1214 150 v/min. 1120:00



Likströmsmotor med växel. För 12-24 V. 0,25 A. 8x17 mm. utg. axel med dubbla självsmörjande glidlager. Ståldrev i hus av lättmetall, storlek 95x60 mm. 4 st. M4 skruvhål för montering. Motors storlek 43x32 mm. Motorvarvtal vid 24 V 5000 v/min. Finns med utväxling: 20/40/80/150 eller 500:1.
Ange värde.
32-27 320:00

Ljudnivå (dB) uppmätt 1-3 m från fläkt, fritt monterat i ekofritt rum



32-3451 **32-3279**
Badrumsfläkt EDM-100. Effekt 230V/13W. Max flöde 96 m³/tim. Ljudnivå 40 dB (A). Signallampa. Stosdiam. 100 mm. Storlek: 155x155 mm.
32-3451 198:00
Badrumsfläkt EDM-100C som 32-3451 (ovan) men även utrustad med automatiskt kallrasskydd.
32-3279 298:00
Badrumsfläkt EDM-100CT som 32-3279 (ovan) men även utrustad med timer. Tidsfördröjning 4min.
32-3280 398:00



Badrumsfläkt med inbyggd IR-detektor. Känner av när någon kommer in i badrummet och startar automatiskt fläkten, slår automatiskt av när man lämnar det. För stosdiameter 100 mm. Effekt 230V/15W. Max flöde 98m³/tim. Ljudnivå 41 dB. Storlek 150x150x82 mm.
32-5366 660:00



Badrumsfläkt för anslutning till stosdiam 120 mm. Effekt 230V/20W. Max flöde 190m³/tim. Ljudnivå 43 dB. Storlek: 180x180 mm.
32-5473 295:00
Badrumsfläkt som ovanstående men även utrustad med kallrasskydd och justerbar timer (3-20 min).
32-5474 380:00

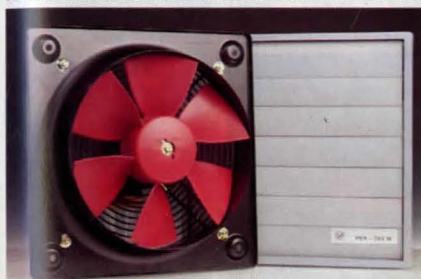

Fläkt för stall och industriell användning. Skyddsklass IP-65. 230 V motor med termiskt motorskydd, lackerad aluminium. Fläktingar av formgjuten glasfiberarmerad plast. Resistent mot UV-strålning. Fläktram i kraftig plåt. Elmotorn och hjulets unika konstruktion ger optimal kompakthet och tillåter både vägg och takmontering. Max 2300 m³/h, 85 Pa. Varvtal 1300 v/min. 150W/0,54A. Ljudnivå 54 dB. Arbetstemp. -40° till +70° grader. Ramstorlek 40x40 cm. Utblåsdiam. 320 mm.
42-4647 1790:00
Kallrasskydd för ovanst. fläkt i grå plast. Storl. 40x40 cm.
42-4648 420:00



32-5364 **32-5365**
Badrumsfläkt EDM-100. Effekt 230V/13W. Max flöde 96 m³/tim. Ljudnivå 40 dB (A). Signallampa. Stosdiam. 100 mm. Storlek: 155x155 mm.
32-3451 198:00
Badrumsfläkt EDM-100C som 32-3451 (ovan) men även utrustad med automatiskt kallrasskydd.
32-3279 298:00
Badrumsfläkt EDM-100CT som 32-3279 (ovan) men även utrustad med timer. Tidsfördröjning 4min.
32-3280 398:00



Skyddsklass IP44
Kanalfäkt TD 160/100. Fläkthus i lackerad plåt med stosanslutning 100 mm. 2 hastigheter 2500/2100 v/min. Effekt 35/23 W. Ljudnivå 18/14 dB(A). Max. luftflöde 160 m³/tim. Max temp. 40°C. Längd 21 cm. 230 V.
32-3122 595:00
Kanalfäkt TD 350/125. Fläkthus i lackerad plåt med stosanslutning 125 mm. 2 hastigheter 2500/1850 v/min. Effekt 75/45 W. Ljudnivå 30/25 dB(A). Max. luftflöde 370 m³/tim. Max temp. 40°C. Diam. 155 mm. Längd 29 cm. 230 V.
32-3123 998:00



Frånluftfläkt HXM 200 för ventilation i torra utrymmen. Låg ljudnivå 36 dB vid 1300 V/min. Varvtalet kan regleras med regulator. Effekt 230 V/32 W. Max. flöde 500 m³/tim. Monterbar i alla riktningar. Skyddsform IP 40. Vaggplatta av lackerad stålplåt. Storlek 266x266 mm.
32-5289 794:00
Jalusislutare öppnas automatiskt när fläkten startas. Ram av lackerad stålplåt med lameller av aluminium. Storlek 265x265x60 mm.
32-3282 322:00



Väggenomföring för EDM-serien. Ställbar för 20-42 cm vägg tjocklek. Helt i plast.
32-4016 168:00



Kallrasskydd av plast. Nr Stosdiam. 98:00
32-5311 100 mm 98:00
32-5312 125 mm 129:00



Blockventil, av plast, för vägg tjocklek upp till 320 mm, rördiam. 78 mm.
32-4171 79:00

Friskluftsventil, av vit plast, för vägg tjocklek upp till 360 mm, rördiam. 86 mm. Lev. med reglagesnöre för stängning och öppning.
32-4172 259:00

Friskluftsventil termostatreglerad. Styr av utetemperaturen så att den automatiskt stänger vid sjunkande temperatur och öppnar vid stigande temperatur. Temperaturområde -5° - +10°. Rördiam. 85 mm. Max vägg tjocklek 360 mm.
32-5322 429:00

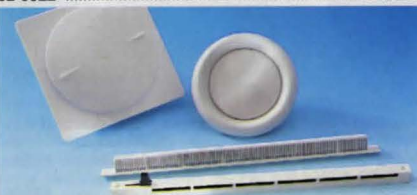

Tallriksventil av vit plast för spirorör.

Nr Stos-diam. Pris
32-4166 100 mm 28:00
32-4167 125 mm 31:00
32-4168 160 mm 37:00

Frånluftventil av plast. Stosanslutning 100 mm.
32-5323 76:00

Spaltventil, i vit plast, för fönster. Mått ytterdel: 363x20 mm, innerdel: 368x16 mm.
32-4176 98:00



Ventilgaller av plåt med ram och nät.

Nr Stos-storlek Pris
32-4160 Galv 100x100 mm 16:00
32-4161 Galv 125x125 mm 17:00
32-4162 Galv 150x150 mm 19:00
32-4163 Koppar 100x100 mm 38:00
32-4164 Koppar 125x125 mm 39:00
32-4165 Koppar 150x150 mm 45:00

Ventilationshuv "Mögelstopp" av plast. Ersätter takfots- ellernockventilation. Motverkar effektivt fukt-, kondens- och mögelskador. Tacker hål 70 mm. diam. 10 st/tp.
32-4174 189:00



Fläktar för 12 Volt likström (DC).

Fläkt. Effekt 3 W/0,25 A. Luftflöde 0,9 m³/min. Storl. 80x80x25 mm. Vikt 0,11 kg.
32-348 69:00

Fläkt. Effekt 6 W/0,5 A. Luftflöde 3 m³/min. Storl. 120x120x38 mm. Vikt 0,24 kg.
32-347 145:00

Fläkt. Effekt 1,5 W/0,1 A. Luftflöde 0,58 m³/min. Varvtal 4600 v/min. Storl. 60x60x25 mm. Vikt 0,06 kg.
32-1417 96:00

Fläkt. Effekt 1,5 W/0,125 A. Luftflöde 0,56 m³/min. Varvtal 7000 v/min. Storl. 40x40x21 mm. Ljudnivå 31 dB(A). Vikt 0,02 kg.
32-3420 98:00

Fläktar för 230 Volt växelström (AC).

Fläkt. Effekt 17 W/0,125 A. Luftflöde 2,40 m³/min. Varvtal 2800 r/min. Ljudnivå 43 dB(A). Storlek 120x120x38 mm. Vikt 0,55 kg.
32-610 145:00

Fläkt. Effekt 13 W/0,07 A. Luftflöde 0,65 m³/min. Storlek 80x80x42 mm. Vikt 0,36 kg.
32-611 145:00

Skyddsgaller. Dekorativt galler av svart plast. Passar fläkt med motsvarande dim.

Nr Storlek mm Pris
22-1412 80x80 12:50
22-1413 120x120 16:50



Trumfläkt 230 V AC. Luftmängden kan varieras med en lucka för luftintaget. Max. luftmängd 1,8 m³/min. Ineffekt 31 W. Storlek utblås 50x50 mm. Storlek 113x126x131 mm.
32-249 370:00



Trumfläkt för ventilation, kylning mm. Motor 230 V AC med självsmörjande långlivs bronslager. Fläkttrumman 60x180 mm med öppning 36x182 mm. Effekt 29 W. Luftmängd 42 l/s. Vikt 1 kg.
32-4890 178:00



Flexibel ventilations slang av aluminium. Längd 70 cm, utdragbar till 3 m. Godkänt för anslutning mellan spisfläkt och imkanal.
Nr Innerdiam.
32-5320 102 mm 139:00
32-5321 127 mm 174:00

Ventilations slang av plast-belagd väv. Temp.område -5° till +90°C. Innerdiam. 102 mm, längd 3 m. Godkänt för anslutning mellan spisfläkt och imkanal.
32-3198 179:00

Ventilations slang diam. 127 mm. I övrigt lika ovan.
32-4370 189:00

Snabbkiämma till ventilations slang. Spännområde 60-135 mm.
35-1555 14:00



Taktfläkt med belysning för både sommar och vinter. Tre hastigheter, ställbar rotation. Uppåtluft gör att rummet blir svalare. Nedåtluft gör rummet varmare. Vändbara vingblad med rottinginlägg på ena sidan. Diameter 130 cm. Lättmonterad. Bruksanvisning medföljer.

44-3411 Blank mässing med 5 lampor 695:00
44-3412 Antikmässing med 5 lampor 695:00
44-3413 Vit med 4 spotlights 695:00
44-3634 Svart / krom, 4 spotlights 695:00



LUFTPROBLEM? i källare, garage eller i annat utrymme.
Luftavfuktare Enexa 250. Arbetar enligt kondensorprincipen. Ett kylbatteri kylar ner luften och kondenserar ut fukten som leds till ett avlopp eller lämpligt kärl. Placeras på golvet eller monteras i tak eller på vägg. Elanslutning 230 V. Levereras med kontakt och 2 m. kabel. Effektförbrukning 250 W som delvis återvinns i värme då luften passerar, temperaturen höjs ca 4°C. Luftmängd 300 m³/tim. Faller ca 4-6 l/dygn vid 20°C, 70 % RH. Arbetsområde +5°C till +35°C. Storlek 490x365x365mm. Vikt 21kg.
44-1995 6900:00

Luftavfuktare Enexa Mila. Arbetar enligt samma princip som Enexa 250 (ovan) och har samma kapacitet. Enexa Mila arbetar efter rummets luftfuktighet och reglerar själv start och stopp. En hygrometer sköter detta genom att känna av rummets luftfuktighet och kan ställas in efter behov. Arbetsområde +5°C - +35°C. Storlek 465x290x170 mm. Upphångningsbeslag medföljer.
44-2111 6300:00

Luftrenare - Greenair. För ökat välbefinnande. Renar luften genom att producera "negativa joner". Eliminerar föroreningar som damm, rök, pollen, luftburna bakterier m.m. Motverkar trötthet, huvudvärk, astmatiska och allergiska besvär. Reducerar statisk elektricitet från bildskärmar och fibermattor. Verkar inom ca 14 m², 12 V. Levereras med batterieliminatör + adapter med cig.tändarprop för användning i bilen.
34-3665 149:00



Taktfläkt utan belysning. 3 metallblad. Diam. 120 cm. 3 hastigheter. Vit.
44-4124 450:00



Kallluftfläkt Melissa. 23 cm i diameter med 2 hastigheter, oscillerande fläkt huvud som även kan vinklas i höjdlid. Effektförbrukning max 28 W/240 V.
44-4227 159:00



Avfuktare, Munters "Dry Box" MG 50 K. En robust rotoravfuktare som arbetar lika effektivt utom- och inomhus oavsett temperatur. För avfuktning av t.ex. garage, källare, torpargrund, fritidshus, husvagnar m.m. för att undvika fukt och mögelangrepp. Placeras på golv eller monteras på vägg. Ansluts till 230 V jordat uttag. Effektförbrukning 375 W. Återvinns till en del då luften avfuktas, +8 grader C vid 20 grader C, 60 % RH. Luftmängd 85 m³/tim friblåsande. Avfuktningsskapacitet 5l/dygn vid 20 grader C, 60 % RH. Önskad fuktighet styrs via hygrostat som medföljer. Mått: 388x275x275 mm, vikt 10 kg. Anslutnings- och monteringsdetaljer medföljer.
44-4035 7300:00



Luftavfuktare Meda-dri. Förebygger fukt- och mögelskador i bad- och duschrum. Energisnål torkning av tvätt och våta kläder. Behagligare miljö i källare, husvagn, båt m.m. Torktid för centrifugerad normalt tvätt ca 4-6 timmar. Driftsäker och effektiv, CE-godkänd, freonfri. Vit. Tekniska data: tankvolym: 3l, max kap.: 5l/dygn, värmefaktor: 3, fläkt: 2 hastigh., ljud: <40 db, arbetsområde: +5 - +30 grader C, 40-60 kvadratmeter. Storlek: 475x345x275 mm. 240 W/170 W. Garanti 2 år.
44-4270 3650:00

KÖPINFORMATION SE SIDAN 349

"VIKTIGT MEDDELANDE FRÅN KONSUMENTVERKET"

Information beträffande EL-material. Utdrag ur konsumentverkets förtäringssamling KOVFS 1983-1, som tillämpas sedan 84 01 01. Följande material för installation skall utföras av behörig elinstallatör: elektrisk ledning, passdel till gruppcentral, apparat som strömbytare och uttag, ljusarmatur och elradiatorer för **fast anslutning**. Beträffande apparatuttag, lamphållare, lampputtag för sladdmontering, ljusregulator (dimmer) för sladdmontering, skarvuttag, sladdströmbytare och stickpropp, får byte eller montering utföras av den som har tillräcklig kunskap om sådant arbete.

OBS! Felaktigt utförd montering kan medföra livsfara samt brandrisk.



Svensktillverkade

Oljefyllt element MYSON. Har egenskapen att kunna hålla värmen betydligt längre. Jämn värmeåtergivning med bibehållen luftfuktighet ger ett behagligt inomhusklimat. Låg ytemperatur. Monteras på vägg med fjäderbelastat väggfäste, underlättar vid rengöring. Bimetalltermostat. Överhettningsskydd. Frostfritt mineralolja. Pulverlackerade i vit färg. 230V elementen lev. med 1,2 m kabel och jordad stickpropp samt fötter för placering på golv. 400V elementen lev. med 1,2 m skalad kabel.

Nr	Storlek mm	Volt	Effekt	Pris
32-5413	695x600	230V	600W	670:00
32-5414	1095x600	230V	900W	760:00
32-5415	1495x600	230V	1200W	840:00
32-5416	695x600	400V	600W	670:00
32-5417	1095x600	400V	900W	760:00
32-5418	1495x600	400V	1200W	840:00



Elektronisk termostat

Element MYSON. Med elektronisk termostat. Hög värme-komfort och jämn temperatur. Elementen har låg ytemperatur, blir ej heta. Ny typ av genomströmningselement som släpper ut luften "framåt" ger bättre värme-komfort. Dubbelisolerat. Pulverlackerad plåt i vit färg. Lev. med väggfäste. 230V elementen med 1,2 m kabel och jordad stickpropp. 400V elementen med 1,2 m skalad kabel. Överhettningsskydd.

Nr	Storlek mm	Volt	Effekt	Pris
32-5422	440x400	230V	500W	760:00
32-5423	600x400	230V	750W	795:00
32-5424	760x400	230V	1000W	830:00
32-5456	440x400	400V	500W	760:00
32-5457	600x400	400V	750W	795:00
32-5458	760x400	400V	1000W	830:00

Element som ovan men för hygienutrymmen/badrum m.m.

Nr	Storlek mm	Volt	Effekt	Pris
32-5419	600x400	230V	350W	850:00
32-5420	600x400	400V	350W	850:00



Infravärme. Hölje av elförzinkad plåt. Reflektor av högljanspolerad aluminium. Rostfritt värmror. Effekt 230 V/1000 W. Stållbara fästen för tak eller väggmontage. Storlek 126x8x4 cm. Svenskt fabrikat.

42-3302	176:00
---------	--------



Svensktillverkade

Fläktelement med inbyggd tystgående fläkt. Skapar bättre luftcirkulation i rum, minskar kondensproblem och kallras. Elektronisk termostat. IP-23, innebär att samtliga element kan användas i såväl torr- som våtutrymmen. 230V elementen lev. med sladd och stickpropp. 400V elementen med kopplingsdosor för fast installation. Beräkna effekt enl. 50W/m² golvytta. Elementen har låg ytemperatur (blir ej heta). Lackerade i gråvit färg. Storlek 600x80x330 mm.

Nr	Typ	Effekt	Volt	Pris
42-4956	VLE-5E	500W	230V	1218:00
42-4957	VLE-8E	800W	230V	1268:00
42-4958	VLE-10E	1000W	230V	1358:00
42-4958	VLE-5E	500W	400V	1315:00
42-4959	VLD-5E	800W	400V	1358:00
42-4960	VLD-8E	800W	400V	1448:00
42-4961	VLD-10E	1000W	400V	1448:00

Element för små utrymmen. Storlek 250x80x200 mm.

42-3398	VLEV-2	200W	230V	948:00
42-3746	VLDV-2	200W	400V	968:00



Värmeelement Nordica med effektiv genomströmning och möjlighet att forsera flödet via en tystgående fläkt. Justerbar termostat. Två effektlägen, 1000 eller 2000 W. Vikt 3,5 kg, storlek 575x405x140 mm. Lev. med sladd och stickpropp. Godkänd av Semko enligt de nya bestämmelserna med överhettningsskydd. 230 V.

42-3888	468:00
---------	--------



Frostvakt. Liten och kompakt. Lämplig i växthus, pumphus, matkällare m.m. Termostat +5°C - +30°C. 0,5 m. kabel och jordad stickpropp. 230V/200W. IP-44. Lev. med väggfäste. Storlek 270x120x57 mm.

32-4943	345:00
---------	--------



Svensktillverkade

Handduktork för montering på vägg i badrum eller kök. Kan även monteras vid ytterdörren/hallen för att torka vantar, mössor m.m. Vändbar för enkel montering. Fungerar även som mjukvärme, hjälper till att förhindra fukt och mögel. Ansluts till 230V/70W. Utrustad med strömbytare. Lev. med 1,5 m kabel och jordad stickpropp samt väggfäste. Storlek: 520x620 mm.

32-5459	598:00
---------	--------

Värmefläkt VEAB. Lämplig i de flesta sammanhang där ett tillskott av värme behövs, t.ex. i tvättstugor, förtält, fritidshus, garage eller på byggarbetsplatser m.m. Utrustade med termostat och effektväljare 0 - 1/2 - 1 effekt. På samma brytare kan man välja om fläktmotorn ska gå kontinuerligt eller stanna när termostaten slår av värmen. Element i rostfritt stål. Värmefläktarna är flyttbara och byggda för kontinuerlig drift, även utrustade med väggfäste för fast montering. 230V mod. lev. med 1,5 m kabel och jordad stickpropp. Max effekt 2000W. Max luftm. 275m³/h. Vikt 5,5 kg, 400V mod. lev. med 1,5 m kabel och 400V CEE-don. Max luftm. 350 m³/h. Vikt 6,5 kg. IP44. Utrustad med överhettningsskydd.

Nr	Modell	Pris
32-5429	2KW, 1-fas, 230V	1395:00
32-5430	5KW, 3-fas, 400V	1895:00



32-4052 32-5451

Värmefläkt i metallhölje. 1 kall- och 2 varmluftlägen 1 000/2 000 W. Termostatreglerad. Försedd med överhettningsskydd. 230 V. Storlek 255x225x115 mm.

32-4052	379:00
---------	--------

Värmefläkt med två värmelägen, 1000/2000W samt ett kall-luftläge. Termostat för inställning av önskad temperatur. Hölje av slagtålig plast. Försedd med överhettningsskydd. 230V. Storlek: 250x210x90 mm.

32-5451	259:00
---------	--------



Svensktillverkade VEAB

Termostater

Termostat Perfectum Spartermostat. Kompletterar gamla elradiatorers bimetalltermostater. Pulserande funktion utan rörliga detaljer. Radiatorernas ytemperatur sänks från ca. 80° till ca 45°. Ger en jämn, behaglig mjukvärme där ingen kan bränna sig på heta elementyt. Helt störningsfri, inga knäppningar. Pulseringen gör att ingen kopplingsdifferens finns som hos vanliga termostater: ju varmare - ju kortare pulser. Konstanthållning ca 0,1° C. Område 5-35°. Finns i tre olika utföranden: 230 V och 400 V fast installation samt en 230 V med 2x80 cm sladd, stickpropp och uttag (jordat).

32-4106	220-230V 400-2000W	Fast installation	395:00
32-4107	380-400V 600-2500W	Fast installation	395:00
32-4108	220-230V 400-2000W	Med sladd	479:00

Programmerbar termostat IQ-term E Gör om befintlig elvärme till ett modernt energisnålt mjukvärmesystem. Termostaten kopplas i serie med elementen i rummet och laddas sedan från fjärrkontrollen med ett veckoschema, 42 inställningar med helt valfria tider och temperatur samt 5 färdiga program klara att använda. Ger möjlighet att spara 15-20% av elvärme-kostnaderna. Helt elektronisk, tyst och driftsäker. Pulsar en jämn effekt till elementen och håller inställd rumtemperatur inom 0,5 grader. Resa-bortsänkning under 1-99 dagar med automatisk återuppvärmning. Vädringsautomatik. Min effekt 150W. Max effekt 230V: 2200W, 400V: 3800W för varje termostat. Fast installation. Fjärrkontrollen har plats för 9 olika rumsprogram. Inbyggd klocka med digitaltermometer med loggfunktion. Drivs med 1 st. 9 V batteri typ 6F22.

32-4641	Fjärrkontroll	1350:00
32-4642	Termostat 220-230V/10A	750:00
32-4643	Termostat 380-400V/10A	750:00

Våtrumsskydd för termostat till IQ-term. Krävs vid installation i våtutrymme. Monteras på baksidan av IQ-term.

32-4978	129:00
---------	--------



32-4106 32-4107 32-4108





32-5363

Rumstermostat Jæger. För noggrann övervakning av temperatur i bostäder, industrilokaler m.m. Känsligt gasfyllt membran. Inst.område 6-30°C. Kopplingsdiff. 0,8°C. Växlande kontakter. Max belastning: brytande funktion 250V/16A, slutande funktion 250V/10A. Storlek: 100x80x30 mm.

32-5363 148:00

Klocktermostat Flash. Batteridrivnen. Används för kontroll av elradiatorer, oljebrännare m.m. 4 förinställda program som kan omprogrammeras efter eget önskemål. Stor tydlig display som visar tid, temperatur och programstatus. 6 olika programlägen som t.ex. komforttemperatur, nattsänkning och frostskydd. Temperaturinst. komfort/nattsänkn. +6°C - +3°C. Frostskydd fast inställt på +6°C. Kopplingsdiff. ±0,3°C. Drivs med 2 st. 1,5V batterier typ R6 (medföljer ej). Batteriets livslängd ca. 2 år. Kontaktfunktion, växlande relä 250VAC/10A. För utanpåliggande montage eller över dosa. Storlek 150x85x35 mm.

32-4397 879:00



Anligningstermostat JAEGER. Helkapslat utförande. Skyddskåpa som låser termostaten på inställt område. 30-90 grader. Differens ±3 grader. 1-polig växlande kontakt. Brytförmåga resistiv last: 230V/15A, 380V/8A. Induktiv last 230V/2,2A, 400V/1,3A. Storl. 100x39x37 mm.

32-4534 188:00



Elverk EX 2500. Robust CE-märkt elverk med synkron-generator 230V AC 50Hz samt 12V DC/11,3A batteriladdare. Max effekt 2100W. Generatorn är mittpunktsjordad, 110V till jord. Överbelastningskydd. Motor Briggs&Stratton 5 hk med oljeövervakning, för blyfri bensin. Förbrukning 1-1,5 l/tim. Tankvolym 2,84 l. Ram av epoxylackerat stålrör med vibrationsdämpare. Storlek 63x40x48 cm. Vikt 37 kg.

42-5100 5995:00



32-4397

Temperaturregulator TERMONOB 800. I precisionsutförande för laboratoriebruk. Gör en termostats arbete men mycket noggrannare. Regulatorn känner av varje avvikelse från önskat värde och kopplar in den anslutna värmeeffekten genom pulser. Pulsernas längd anpassas till den aktuella avvikelser. Det uppstår därför ingen kopplingsdifferens som med vanliga termostater. Konstanthållning bättre än ± 0,2°C. Temp.område 70-86°C. Max effekt 2000 W, min. 100 W. Temperaturgivare med 2 m kabel ingår.

32-2000-86 1115:00

22-2005 Reservgivare 128:00

Övriga temperaturområden 9-31° (-31), 29-51° (-51), 49-71° (-71). Nummer inom parentes anger best.nummer. 2-3 veckors leveranstid.

Termostat för temperaturövervakning och skydd av apparater och utrustningar. Enpolig brytning. Max 250 V/10A. Automatisk slutning efter brytning när temperaturen sjunkit 10-15°C. Diam. 17,5 mm, tjocklek 12 mm. Levereras med fästbricka och flatstift. Godkänd av Semko. Finns i följande bryttemp. 50°, 70°, 90°, 100° och 150°C. **Uppge gradtal vid beställning**

22-3089 68:00



Termostat som 22-3089, omv. funktion. 1-polig slutn. vid stig. temp. Finns 50°, 90° och 100°. **Uppge gradtal vid beställning.**

22-153 68:00



Villaregulator/shuntregulator Danfoss ECL 9324. Styr automatiskt värmen i Ditt hus via ute-/innegivaren och pannans shuntventil (passar shunt ESBE). Känner av väderomslag/temp.ändringar och kompenserar detta snabbt för bästa komfort. Försedd med tidur för maximal energibesparing (temp.sänkning). Automatisk funktionskontroll. Enkel installation. Installeras utan elbehörighet. Levereras komplett med reglercentral, uttegivare (15 m kabel), tilloppsgivare (2 m kabel), shuntmotor, eliminator, monteringsdetaljer och svensk monteringsanv.

32-5411 2950:00



32-1395 32-1396 32-1397 32-3783

3-fas kontakt. 5-polig Europastandard. 400 V/16 A. SEMKO-godkänd. **Passande tätningshylsor 22,5 mm.**

32-1395 vägguttag 53:00

32-1396 stickpropp 38:00

32-1397 skarvuttag 48:00

Stickpropp, som 32-1396 men med inb. fasväxlare. Lämplig för maskiner som flyttas mellan olika uttag.

32-1399 98:00

Grenuttag 2-vägs 5-poligt CEE don. 400 V/16 A.

32-3783 340:00

3-fas kontakt som ovanstående men för 32A

32-4995 Stickpropp 46:00

32-4996 Skarvuttag 56:00

32-4997 Vägguttag 60:00



32-5408

32-5409

32-5410

230V-kontakter CEE-don. 2-poliga + jord. 230V/16A. IP-44

Nr Utförande Pris

32-5408 Stickpropp 29:00

32-5409 Skarvuttag 39:00

32-5410 Vägguttag 55:00



Elcentral. Bärbar elcentral med 3-fas jordfelsbrytare. Hölje av slagfast polykarbonat, transparent lock över automatsäkringarna. Intag 400 V 3-fas med CEE-don uttag 2 st 16 A CEE don samt 4 st 230 V/10 A jord. Uttag med separat automatsäkring.

32-3662 1470:00

Stativ till El-central. Av pulverlackerat stålrör.

42-3878 180:00

Jordfelsbrytare 3-fas Bärbar elcentral i slagtålig plast. Lämplig för byggarbetsplatser eller i hemmet. Kan hängas på vägg. Intag: 1 st 400V 3-fas CEE-don. Uttag: 2 st 400V/16A CEE-don och 2 st 230V/10A jordade uttag med separat automatsäkring. Alla uttag är jordfelskyddade. 70 cm kabel. Storlek: 270x135x95 mm.

32-5294 998:00



3-fas kabel med 5-poliga CEE-don (Europastandard) stickpropp/skarvuttag. 380V/16A.

Nr Längd Pris

32-4993 10 m 325:00

32-4994 20 m 495:00

Grenuttag/övergång

från 400V till 230V. Utmärkt vid användning av maskiner med hög effekt, t.ex. svetsar, byggsågar, kompressorer, stora vinkelslipar m.m.

Ingång: 1 st 3-fas kontakt 400V/16A.

Utgång: 3 st 1-fas uttag 230V/16A med täcklock. Godkänd för utomhusbruk. Längd 1m.

32-5083 249:00



Skarvkabel med 230V CEE-don hane/hona. Kabel RDOE H07RN-F 3x2,5. För anslutning till 230V uttag på campingplatser, badhamnar m.m.

Nr Längd Pris

32-5302 7,5 m 245:00

32-5303 15 m 342:00



Strömställare i sköljtät plastkåpa. 400 V/16 A. Läsbar i fräniläge. In- och utg. för 22,5 mm tätningshylsa. 2 st (22-1246) erfordras.

32-1118 186:00



Motorskyddsbrytare i sköljtät utförande. Max 500 V. Med termiskt motorskydd. S-märkt. **Passande tätningshylsor 22,5 mm.**

Nr Inst.omr. Pris

32-1581 1,0-1,6 210:00

32-1582 1,6-2,5 210:00

32-1583 2,5-4,0 210:00

32-1584 4,0-6,3 210:00

32-1585 6,3-10 210:00

Motorskyddsbrytare med

0-spänningslösare och termiskt motorskydd. Spolsp.

500 V. S-märkt.

Nr Inst.omr. Pris

32-3057 4,0-6,3 330:00

32-3058 6,3-10 330:00



Tätningshylsa Av polystyren. Nr Gänga Pr st 10 st

22-1246 22,5 6:00 48:00

22-3364 18,6 5:00 44:00

Mutter till ovanstående tätningshylsa.

Nr Gänga Pr st 10 st

22-4991 22,5 3:00 21:00

22-4992 18,6 3:00 21:00



42-5081 32-5435 42-4638

Kabelvinda med 25 m kabel REVE 3x1,5 mm². Trumma av slagtålig, pressad plåt. Stativ av stålror. 2 st jordade uttag med skyddslock. 230V/10A.

42-5081 469:00
Kabelrulle JOJO med 4 jordade uttag och 25 m ledning H05VV-F 3G1 mm. Hölje av slagtålig och temperaturbeständig plast och bårhandtag. Temperatursäkring. Max belastning utrullad 230V/2300W. Vikt 2,9 Kg.

32-5435 398:00
Upprullningsvinda av slagtålig plast. Rymmer ca 50 m 3x1,5 mm² kabel.
 42-4638 238:00



Skarvsladd REV 3x1 mm². Godkänd för utomhusbruk. Lämplig för häcksax, grässtrimmer m.m.

32-3663 25 meter 198:00
 32-3874 12 meter 138:00



Kabelrem med upphängningsögla. Hjälper dig hålla ordning på dina skarvsladdar och vattenslangar. 25 mm, brett PP-plattband med snabbkoppling. Obs! Kabel medföljer ej.
 32-4516 39:00

Vinda för kabel eller rep. Rymmer 25 m. 3x1 mm². Mycket enkel att handha. Håll i centrum och linda ut. Med två händer lindar Du in kabeln (cykling). Tillv. av elförzinkat stål med plast-handtag.
 32-4109 62:00

Förgreningskontakt 2-vägs ojordad. Vit. Petsäker.
 22-1834 29:00

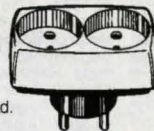

32-5431 32-710

Kabelrulle med 4 st jordade uttag. 10 m ledning H05VV-F 3G1. Hölje av slagtålig plast med bårhandtag.

32-5431 159:00
Sladdosa med fyra petsäkra uttag och 5 m. inrullbar sladd.
 32-710 ojordad 125:00
 32-711 jordad 159:00



Grenlåda med 3 jordade uttag för t.ex. arbetsplatser. I extra kraftig låda av svart nylonplast med upphängningshål. Med eller utan anslutningskabel 3x1,5 mm², 250 V/10 A.
 32-1830 utan kabel. 89:00
 0,5 m kabel, stickpropp 32-1831 115:00
 10 m kabel, stickpropp 32-1832 210:00

Förlängningsladd. Gummiisolerad. Skarvuttag med självstängande lock. Helgjutet sköljtätt utförande. Godkänd för utomhusbruk.
Kabel REVE 3x1,5 mm².
 Nr Längd Pris
 32-1996 10 m 158:00
 32-1997 25 m 268:00
Kabel RDOE 3x1,5 mm². Oljebeständig.
 32-1998 10 m 169:00
 32-1999 25 m 348:00



Förgreningskontakt. 2-vägs, jordad. Petsäker.
 32-4004 46:00
Förgreningskontakt 2-vägs med lock i sköljtätt utförande. Godkänd för utomhusbruk.
 32-4005 69:00
Skarvuttag 3-vägs. En skarvsladd, 3 uttag. Sköljtätt utförande med skyddslock. Försedd med upphängningsögla. Skruvanslutning.
 32-4502 85:00



Petsäker
Förgreningskontakt passar kablar som är vanliga på TV, radio m.m. med flat kontakt. Europa norm. Tar litet utrymme. Vit.
 Nr Pr st 10 st
 22-3227 12:50 99:00



Grenuttag, 3-vägs, jordat, med 2 m. RKK 3x1 mm². Petsäkert. 90°.
 32-1205 52:00
Grenuttag, 3-vägs, jordat, med 0,3 m. RKK 3x1 mm². Petsäkert. 90°.
 32-1204 48:00
Grenuttag, 4-vägs, ojordat med 1,5 m RKK 2x1 mm². Petsäker. 90°.
 32-4236 42:00



Grenuttag med 5 jordade uttag och 2-polig belyst strömbrytare. 1,5 m ledning 3x1 mm². Petsäkert. 90°.
 32-5426 95:00
Grenuttag med 6 jordade uttag. 1,5 m ledning. Petsäker. 90°.
 32-5427 79:00
Väggfäste. Montera enkelt och snyggt upp Dina grenuttag på väggen i stället för att ha dom liggande på golvet. Kompletter med skruv och plugg. Passar följande: 32-1205, 1204, 4236, 5426, 5427, 4039, 4341 och 4042.
 32-5428 13:00



Grenuttag, 3-vägs, jordat. Med 0,3 m ledning, 45°.
 32-5434 29:00
Grenuttag, 4-vägs, ojordat med 1,5 m RKK 2x1 mm², 90°.
 32-4039 36:00
Grenuttag utan sladd. För dig som önskar göra en gren dosa med lång ledning. Vit.
 32-4938 4-vägs. Ojordat 26:00
 32-4939 3-vägs. Jordat 38:00



Grenuttag med 5 jordade uttag (90°) och 2-polig belyst strömbrytare. 1,5 m. ledning 3x1 mm².
 32-4341 89:00
Grenuttag, 6-vägs, 90°. Jordat med 1,5 m ledning.
 32-4042 68:00



Sladdkortaren Shorty 95. Enkel, praktisk, lättkött. Lägg i och vrid in kabeln i höljet, du slipper onödiga sladdhår som samlas vid TV-, videoapparater, telefon m.m.
 32-3298 19:00



Grenuttag för 5 EURO-kontakter. Med 2 m. ledning 2x1 mm². Uttagets längd 90 mm.
 32-1010 59:00



El-lådan Gör-det-självlådan för hemmet/sommarstugan m.m. Bra att ha hemma om man behöver byta strömbrytare, stickproppar m.m. Innehåller: 1 st testmejsel, 3 st stickor, 20 st skarvuttag, 10 m kabel, 2 st koppl.plintar, 2 st strömb, 20 st spikklammer, 1 st grenuttag samt en rulle eltejp.
 32-4985 129:00

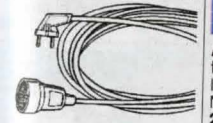

Sladdkortaren Shorty 95. Enkel, praktisk, lättkött. Lägg i och vrid in kabeln i höljet, du slipper onödiga sladdhår som samlas vid TV-, videoapparater, telefon m.m.
 32-3298 19:00



Anslutningsladd, passar de flesta apparater med lös nätsladd. S-märkt. Längd 1,8 m.
 Nr Pr st 10 st
 22-457 24:50 215:00



Sladd med 2 m. plastkabel. Monterad sladdströmbrytare och Eurokontakt 2x0,75 mm².
 32-4342 18:00



Reseadapter med 5 st olika kontakter. Täcker de flesta behoven. Passar T.ex. i England, Afrika, Australien, Hong-Kong, Indien, Amerika, Nya Zeeland m.m. En mycket smart konstruktion som gör den ofarlig och lättanvänd. 250V/16A. Levereras i typåse.
 32-4308 89:00

KÖPINFORMATION
 SE SIDAN 349

Lampsladd med E-14 lamp-hållare, stickpropp, sladdupphängning och 4 m. ledning. Vit.
 32-634 31:00

Hjälpreda!
 1-pol brytare = en vanlig strömbrytare som bryter en ledare
 2-pol brytare = en vanlig strömbrytare som bryter både nolla och fas
 med trappfunktion (/trapp) = kan även användas i trappkoppling, dvs. flera brytare som påverkar samma lampa
 Kron = består av 2 st. 1-pol brytare, dvs. två knappar på samma enhet (dubbelströmbrytare)
 Dubbeltrapp = en dubbelströmbrytare med trappfunktion
 Kors = används i trappkoppling om fler än två brytare ska användas till samma lampa

- Byggbart i olika kombinationer
- Hela serien i samma färg, polarvit
- Norskstilverkade
- Termoplast
- Petsäkra



Dimmer/Strömbrytare. Monteras över en befintlig apparatdosa. 1-pol/trapp. (ersätter 1 st kronbrytare) Dimmer 60-300W.
 32-4346 298:00



Strömbrytare för infällning. Kron. Pr/st 10 st
 Nr 32-4065 69:00 610:00
Strömbrytare för infällning. Korskoppling.
 32-4066 79:00 700:00
Strömbrytare för infällning. Dubbeltrapp.
 32-4068 109:00 960:00



Strömbrytare för infällning. 1-pol. med trappfunktion. Nr Pr/st 10 st
 32-4064 60:00 530:00
Strömbrytare för infällning. 2-pollig.
 32-4067 78:00 690:00



Strömbrytare. Utanpåliggande. 1-pol./trapp. Nr Pr st 10 st
 32-4069 52:00 445:00
Strömbrytare. Utanpåliggande. kron.
 32-4070 66:00 580:00



Dimmer för infällning. För utanpåliggande montage använd 2 förhöjningsramar (32-4349). 60-300W Vit.
 32-4347 Pr st. 198:00



Täckram för två enheter. Pris st 10 st
 32-4073 22:50 200:00
Täckram för 3 enheter. Pr st.
 32-4944 36:00



Förhöjningsramar m. brytlock för installationskabel. Infällda enheter kan monteras utvändigt med hjälp av dessa förhöjningsramar, även bra vid montering av extra uttag utan apparatdosa i väggen.
 2-facks för ex. 4064 + 4071
 32-4348 28:00
 1-facks för ex. 4064-4068
 32-4349 22:00
För vägguttag 4074-4077
 32-4350 24:00

Uttag/strömbrytare Monteras över en befintlig apparatdosa. 1-pol/trapp. Smart konstruktion för att få ett uttag i bekväm arbetshöjd. OBS! För denna kombination krävs att 0-ledare dras fram till apparatdosa samt jord för jordat uttag. (Detta skall göras av behörig elektriker)
 32-4345 jordat utförande 169:00
 32-4356 ojordat utförande 166:00



Vägguttag. Kan kombineras med täckram (32-4073). För att få utanpåliggande anv. förhöjningsram 32-4349. 1-vägs. Petsäkert.
 Nr Pr st 10 st
 32-4071 Ojord 59:00 530:00
 32-4072 Jord 55:00 470:00



Vägguttag för infällning. 2-vägs. petsäkert. Nr Pr st 10 st
 32-4074 Ojord 46:00 410:00
 32-4075 Jord 79:00 700:00
Vägguttag. Utanpåliggande. 2-vägs. petsäkert.
 32-4076 Ojord 49:00 415:00
 32-4077 Jord 79:00 700:00



Vägguttag 4-vägs. Jordat, petsäkert. Utanpåliggande.
 32-4078 149:00 1530:00



Stickpropp med sidoinföring. 400V/16A. Passar nedanstående uttag. Vit.
 32-4935 68:00

Vägguttag (spisuttag) för infällt montage. 3-pol med nolla och jord. 400V/16A. Vit.
 32-4936 66:00

Vägguttag (spisuttag) för utanpåliggande montage. 3-pol med nolla och jord. 400V/16A. Vit.
 32-4937 58:00

Skyddsproppar för jordade/ojordade uttag. Petsäkra för små barn. Enkel montering. Lev i 3-pack med monteringsnyckel.
 32-5449 16:00

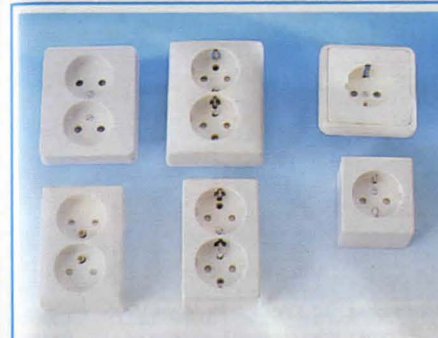

Vägguttag 2-pollig för infällt montage. Petsäkert. Vit. Nr Utförande Pr/st 10 st
 32-5438 Ojordat 34:00 298:00
 32-5439 Jordat 55:00 495:00
Vägguttag 1-pollig. Jordat utförande. Petsäkert. Vit. Nr Utförande Pr/st 10 st
 32-5440 Utförande 25:00 225:00
 32-5441 Infällt montage. 39:00 345:00
 32-5442 Utanpåliggande mont. 39:00 345:00
Vägguttag 2-pollig för utanpåliggande montage. Petsäkert. Vit. Nr Utförande Pr/st 10 st
 32-5442 Ojordat 39:00 350:00
 32-5443 Jordat 55:00 495:00



Strömbrytare. Utanpåliggande, vita. Pr/st 10 st
 32-5446 36:50 325:00
 Kronströmbrytare
 32-5447 44:00 387:00



Strömbrytare. För infällning, vita. Pr/st 10 st
 32-5444 39:00 343:00
 Kronströmbrytare
 32-5445 49:00 430:00



Kapslade vägguttag och strömmållare i sköljtätt utförande, IP 44. Kapslingarna av grå termoplast. Försedda med två stryppnippel för kabelgenomföring.
 Nr Utförande Pr/st 10 st
 32-1367 Uttag enkelt 52:00
 32-1368 Uttag dubbelt 89:00
 32-801 Strömbrytare enkel 55:00
 32-3932 Strömbrytare och uttag 89:00

Skyddsproppar för jordade/ojordade uttag. Petsäkra för små barn. Enkel montering. Lev i 3-pack med monteringsnyckel.
 32-5449 16:00



Lampputtag 2-pol. Infällt. 32-4950 29:00
Lampputtag 2-pol+jord. Infällt. 32-4951 38:00
Lampputtag 3-pol. (kron). Infällt. Vit. 32-1956 36:00
Lampputtag 3-pol. (kron) för sladdmontage. 22-1958 26:00
Lampputtag 2-pol. För sladd. 22-3439 18:50
Lampputtag 2-pol. med jord. För sladd. 22-3440 24:50



Lampputtag 2-pol. Utanpåliggande. 32-4952 34:00
Lampputtag 2-pol+jord. Utanpåliggande. 32-4953 49:00



Kopplingsplint för skarvning av tvåledad oval kabel, typ SKX. Nr Pr/st 10 st
 22-3983 12:00 98:00
Förgreningsbox för 1 till 4 uttag (2-ledare). För fönsterlampor m.m.
 22-3984 20:00 188:00



Sladdupphängning. 10 fp. 22-1875 8:00
Sladdupphängning med takkrok, bricka och vinkelstycke. Nr Pr st 10 st
 22-1882 12:00 76:00

KÖP INFORMATION SE SIDAN 349



Lamppropp. 3-pol. (kron) med rak införing. 22-1959 15:00
Lamppropp. 3-pol. (kron) med sidoinföring. 22-1960 15:50
Lamppropp. 2-pol. För sladd. Rak införing. 22-3435 12:00
Lamppropp. 2-pol. med jord. För sladd. Rak införing. 22-3436 14:00
Lamppropp. 2-pol. För sladd. Sidoinföring. 22-3437 14:50
Lamppropp. 2-pol. med jord. För sladd. Sidoinföring. 22-3438 16:50



Lamppropp. 2-pollig. Med pågluten sladd. Vit. Nr Längd Pris
 22-3415 0,17 m 8:00
 22-3416 1,2 m 10:50



Lampputtag för 78 mm dosa. Inkl krok. Max 15 Kg. 32-1957 3-pollig 36:00
 32-4354 2-pollig 26:00
 32-4355 2-pollig + jord 31:50

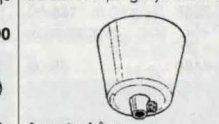

Armatyrkåpa 32-1873 5:50



Täckbricka med fjäder. Vit hårdplast. Diam. 140 mm. Höjd 40 mm. 32-5448 21:50



Passande dosfräs för apparatdosa: 74 mm
Passande dosfräs för kopplingsdosa: 83 mm. Se sid 45

Apparatdosa för enkelgips med 3 ingångar för 16 mm VP-rör. Grön. Ytterdiam. 70 mm.

Nr	Pr st	10 st
32-3971	16:50	148:00

Apparatdosa som ovan, f. dubbelgips. Gul. Ytterdiam. 70 mm.

32-3972	16:50	148:00
---------	-------	--------

Kopplingsdosa för enkelgips med 8 st ingångar för 16 mm VP-rör. För lamputtag, spisdosa. Grön. Ytterdiam. 80 mm.

Nr	Pr st	10 st
32-3973	24:50	220:00

Kopplingsdosa som ovan för dubbelgips. Gul. Ytterdiam. 80 mm.

32-3974	24:50	220:00
---------	-------	--------

Takdosa med 10 st ingångar för 16 mm VP-rör. Spikhål för fastsättning på regel. Med putslock. Ytterdiam. 80 mm.

32-3975	32:00	285:00
---------	-------	--------

Påbyggnadsringar för apparatdosa. Bra hjälpmedel vid ombyggnationer där eldosor sitter på fel djup. Lev. med skruv.

Nr	Tjockl.	Förp.	Pr/fp.	10/fp.
22-3976	2 mm	2-pack	25:50	230:00
22-3977	4 mm	2-pack	28:00	250:00
22-3978	15 mm	1 st	24:00	215:00



Enkel/smidig installation med VP-rör

VP-rör LUBOFLEX, 16 mm.

42-3985	Ring 5 m	36:00
42-4955	Ring 10 m	58:00
42-3986	Ring 50 m	166:00

VP-rör som ovanstående men 20 mm. 10 m.

32-5460	79:00
---------	-------



Skarvmuff för 16 mm rör. 32-4972 med rörlåsning.

Nr	Förp.	Pris
32-4970-6	6 st	10:50
32-4970-60	60 st	89:00
32-4972-6	6 st	15:00
32-4972-60	60 st	134:00



Kulodosa med 5 mantelklämmor. Varje klämma tar max. 4x1,5 mm² eller 3x2,5 mm² EKRR. Käpa av vit termoplast.

Nr	Pr st	10 st
32-1963	23:00	198:00



Kopplingsdosa för kabel EKK/EKRR. 5-polig skruvplint med plats för 4x2,5 mm kabel. 10 kabelingångar. Stör. 85x85x45 mm. IP-54.

Nr	Pr st	10 st
32-5350	24:00	215:00



Apparat/koppl.dosor med rörlåsning. Används till både enkelgips och dubbelgips (graderade).

Apparatdosa med 3 ingångar för 16 mm VP-rör. Ytterdiam. 70 mm.

32-4945	Pr st	25:00	10 st	210:00
---------	-------	-------	-------	--------

Kopplingsdosa med 7 ingångar för 16 mm VP-rör. Ytterdiam. 80 mm.

32-4946	Pr st	34:00	10 st	280:00
---------	-------	-------	-------	--------

Takdosa med 8 ingångar för 16 mm VP-rör. Skruv/skruvhål för fastsättning på regel. Ytterdiam. 80 mm.

32-4947	Pr st	32:50	10 st	295:00
---------	-------	-------	-------	--------

Apparatdosa (dubbel) med 2 ingångar för 16 mm rör.

32-4948	Pr st	36:00	10 st	305:00
---------	-------	-------	-------	--------

Tillbehör för ELKO:s apparat/kopplingsdosor 32-4945 - 32-4948. För kabeldragning i rörlöst system med kabel EKK, FKK eller (PFXP Norge) Enkelt, säkert och tidsbesparande.



Spikskydd för fastsättning på regel. Används när installation görs i rörlöst system med FKK, EKK, (PFXP Norge) kabel. Levereras i 5-pack.

Nr	Längd	Pris
32-5462	70 mm	29:00
32-5463	130 mm	39:00
32-5465	180 mm	49:00

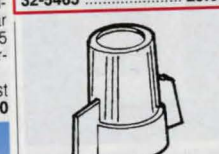

Topplämma. För koppling av ledare max. 8x1,5 mm² eller 5x2,5 mm², S-märkt.

22-4891-10	10 st.	19:00
22-4891-100	100 st.	134:00



Dragfjäder av nylon. 10 m.

32-3982	59:00
---------	-------

Dragfjäder 20 m.

32-5466	94:00
---------	-------

El-tejp. S-märkt "allväders-tejp" i hög kvalitet, av svart PVC. Lägsta pålnings-temp. -18°. Mått 0,20x19 mm. 20 m spole.

Nr	Pr st	10 st	100 st
22-232	11:00	99:00	790:00



Doslock med snäppfastsättning för kopplingsdosa. Diam.: 100 mm.

Nr	Pr st	10 st
32-3979	16:00	135:00

Doslock som ovan. Med ledningsuttag.

32-3980	17:00	145:00
---------	-------	--------

Doslock för apparatdosa. Skruvfastsättning. Diam.: 92 mm.

32-3981	12:00	98:00
---------	-------	-------



Kabelkanal i vit plast för el-, data- och larminstallationer. Enkel montering. Består av U-käpa med lock som bildar en sluten kanal. Längd 3 m.

32-4111	16x10	89:00
32-4112	16x16	98:00
32-4113	25x16	110:00



Varvtalsregulator för manuell inställning av varvtal hos fläktar. Ställbart varvtal 0-99%. Idealsk för lex. små fläktar i badrum. Märkspänning 230 VAC. Märkström 0,05-0,5 A. Kapsling IP44. Färg grådvit. För montering i väggdosa.

32-3685	386:00
---------	--------

Varvtalsregulator som ovan. Märkström 0,1-1,0 A.

32-3686	456:00
---------	--------

Käpa för utanpåliggande montering.

32-3687	48:00
---------	-------



Armaturess ROLLY. För armaturer med en vikt av ca. 1-5 kg. Utdragbar längd 40-140 cm. Spirallindad kabel 2x0,75 mm². Max belastning 250 W. Ställbar broms för olika tyngder. Vit.

Nr	Pr st	10 st
32-1700-2	72:00	630:00



Ljusvariator för infällt montage i väggdosa. Max. belastning 230V/60-300W. End. för glödljus. S-märkt.

32-1879	156:00
---------	--------

Ram för utanpåliggande montering av 32-1879.

32-3880	64:00
---------	-------



Touch-dimmer f. infällt montage. Tänd eller släck ljuset genom att beröra plattan. Ljusstyrkan ändras genom att plattan berörs tills önskat ljus erhållits. Har ej internt minne för senaste inställning. Max. belastning 230V/60-300W. End. för glödljus. S-märkt.

32-1898	298:00
---------	--------



Sladddimmer för glödljus och halogenlampor. Liten och lättinstallerad. Inbyggt ledljus som gör den lätt att hitta samtidigt som den indikerar att säkringarna är hel och att dimmern är ansluten. Effekt 40-150W. Vit. Storlek 90x34x28 mm.

32-4321	115:00
---------	--------



Ljusdimmer. Reglerar steglöst ljusstyrkan. Ansluts direkt i vägguttag. För max 240W. Vit.

32-3241	210:00
---------	--------

Ljusdimmer som ovan men med jordat utförande.

32-1407	216:00
---------	--------

Ljusdimmer som ovan men med 1,5 m styrkabel. Ojordad.

32-3242	217:00
---------	--------

Ljusdimmer som 32-3242 men i jordat utförande.

32-1408	230:00
---------	--------



Mellanströmbrytare med jord. 1-polig. 250V, 2A. Vit

32-4934	36:00
---------	-------



Sladdströmbrytare i storl. 24x62 mm. Vit.

Nr	Pr st	10 st
22-3781	15:50	139:00

KÖPINFORMATION
SE SIDAN 349



Stickpropp sköjtätt utförande med jordden. Kraftigt hölje av termoplastiskt gummi.

Nr	Pr st	10 st
22-135	17:50	156:00

Skarvuttag i extra kraftigt utförande med lock och inlagd skyddsring. Sköjtätt utförande av termoplastiskt gummi.

Nr	Pr st	10 st
22-862-1	17:50	144:00
22-862-10	144:00	102:00



Apparatkontakter av slagtlig polyamid med 3 flatsift i fyrkantpropp 23x16 mm. 6 A/250 V.

22-862-1	17:50
22-862-10	144:00



Stickpropp, lågprofil med sladduttag på sidan. För trånga utrymmen. Vit. Jordat utförande.

Nr	Pr st	10 st
22-1840	15:50	140:00

Ojordat utförande.

22-1841	11:00	98:00
---------	-------	-------



Stickpropp av slagtlig termoplast-nylon. 10/16A. 250V. Vit.

Nr	Pr st	10 st
22-752	7:50	58:00

Skarvuttag lika som ovan.

Nr	Pr st	10 st
22-753	14:50	128:00



Stickpropp med jordden, slagtlig termoplast-nylon. 10/16A. 250V. Vit.

22-1887-1	1 st.	9:50
22-1887-10	10 st.	81:00

Skarvuttag lika som ovan.

22-871-1	1 st.	14:00
22-871-10	10 st.	126:00



Stickpropp med jordden, slagtlig termoplast-nylon. 10/16A. 250V. Vit.

22-1887-1	1 st.	9:50
22-1887-10	10 st.	81:00

Skarvuttag lika som ovan.

22-871-1	1 st.	14:00
22-871-10	10 st.	126:00



El-propp. Tröga. DZ II (standard-modell). För upp till 500 volt. S-märkt. Diam. 21,5 mm.
 Nr Amp 5 st 25 st
22-1063-6 6 13:00 49:00
22-1063-10 10 13:00 49:00
22-1063-16 16 13:00 49:00
22-1063-20 20 13:00 49:00
22-1063-25 25 13:00 49:00
Propphuvud. Gänga DZ II. Med testhål.
 Nr Pr st 10 st
22-1066 5:50 42:00

Glimtändare 4-22 W singel 220-240 V. Serie 110-130 V.
 Nr Pr st 10 st
22-894 8:00 59:00
Glimtändare. 4-65 W singel 220-240 V.
 Nr Pr st 10 st
22-897 8:00 59:00

Reaktor för lysrör, 230 V växelström. S-märkt.
32-1112 18W 48:00
32-1109 36W (2x18) 48:00



Huvudbrytare 3-polig. 3x40A för montering på DIN-skena i automatcentraler (elskåp). Försedd med bygel för hänslås. Modulbredd: 3 modul.
32-5012 118:00
Automatsäkring 1-polig för montering på DIN-skena i automatcentraler (elskåp). Modulbredd: 1 modul. 230/400VAC. C-karakteristik.
32-5013 10A 56:00
32-5014 16A 56:00
Automatsäkring som ovan men 3-polig. Modulbredd: 3 moduler.
32-5015 10A 198:00
32-5016 16A 198:00



Elskåp Normkapsling, 1-radig. Försedd med DIN-skena för snabb-fastsättning av div. automatsäkringar, jordfelsbrytare m.m. Levereras med jord-, nollskena, bottenplatta och textremor för märkning. Plats för 12 moduler. IP-23. Storlek: 225x250x85 mm.
32-5009 210:00
Elskåp Normkapsling. Som ovanstående men 2-radig med plats för 24 moduler. Storlek: 350x250x85 mm.
32-5010 268:00
3-fas skena (samlingskåp) för sammankoppling av automatsäkringar mm. Gaffelanslutning. Längd 210 mm. För 12 moduler. Kapas till önskad längd.
32-5011 58:00

Jordfelsbrytare. Ger ett fullgott skydd när metalldelar som har förbindelse med jord, av någon anledning blir strömförande och kan bli farliga för människor. Skyddar också mot brand, elektrolytisk korrosion och förlorad energi i form av läckströmmar till jord. Vid jordfel tar strömmen en felaktig väg, vilket jordfelsbrytaren känner av och löser ut.



Jordfelsbrytare för montering på DIN-skena eller i normkapsling. Utrustade med transientskydd som skyddar mot oönskade utlösningar vid t ex åska. Dubbelklämma för kabel och samlingskåp. Märkström 25A. Utlösningsström 30 mA. Storlek: 2-pol 90x35x60 mm. 4-pol 90x70x69 mm.
 Nr Volt Pol Modul Pris
32-5003 230V 2-pol. 2 moduler 325:00
32-5004 230/400V 4-pol. 4 moduler 398:00
Kapsling för ovanstående jordfelsbrytare om den inte monteras i elskåp utan på sidan om befintlig elcentral.
32-5005 2 moduler 39:00
32-5006 4 moduler 46:00



Jordfelsbrytare för anslutning till jordat vägguttag. 230V /16A. Löser ut vid 30 mA felström. Skyddar mot elolyckor förorsakade av felaktiga apparater och skarvsladdar. Lev. med 0,5 m. sladd. S-märkt. Storlek 135x75x85 mm.
32-4562 495:00



Jordfelsbrytare med nollspänningsutlösare. För anslutning till jordat vägguttag. Skyddar mot elolyckor förorsakade av felaktiga apparater och skarvsladdar. O-spänningsutlösare ger extra skydd för maskiner, måste återstartas manuellt vid spänningsbortfall. Löser ut vid 30mA felström. 230V /16A. Skyddsklass IP 44. Godk. för utomhusbruk.
32-5348 478:00



Automatsäkring 230/380V.
 Nr Amp. Pris.
22-5007 10A 128:00
22-5008 16A 128:00



Lamphållare, helgångad. Sockel E27. Tillverkad av bakelit. Utan skärmring. S-märkt. Vit.
 Nr Pr st 10 st
32-1796 12:50 110:00

Skärmring, till ovanstående lamphållare. Vit.
 Nr Pr st 10 st
32-1797 4:00 24:00

Lamphållare, för E27 belysningslamper. Av bakelit med mässingsbussning. S-märkt. Vit.
 Nr Pr st 10 st
32-1719 12:50 110:00



Lamphållare med vinkelfäste. Vit. S-märkt.
 Nr Typ Pr st 10 st
32-1864 E27 11:50 103:00
32-1865 E14 9:50 75:00

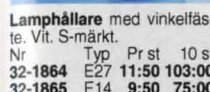

Lamphållare med vippströmbrytare. E27. Lev. med 2 skärmringar. S-märkt.
 Nr Färg Pr st 10 st
32-1866 svart 19:50 159:00
32-4299 vit 21:00 172:00



Lamphållare med vippströmbrytare. E27. Lev. med 2 skärmringar. S-märkt.
 Nr Färg Pr st 10 st
32-1866 svart 19:50 159:00
32-4299 vit 21:00 172:00



Lamphållare av bakelit. Gänga E14. Storlek 28x50 mm. S-märkt. Vit.
 Nr Pr st 10 st
32-1789 10:50 86:00

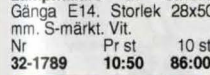

Hängare för fönster-tavelbelysning, blommar m.m. Lätt demonterbar kabelgenomgång med dragavlastning. Levereras i par.
22-3879 24:00

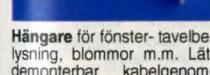

Hängare för fönster-tavelbelysning, blommar m.m. Lätt demonterbar kabelgenomgång med dragavlastning. Levereras i par.
22-3879 24:00



Kopplingslist för svagström. 12 poler, lätt delbar. Hål i mm.
 Nr Hål Pr st 10 st
22-819 3,2 6:50 49:00
22-3835 4,2 9:00 74:00
22-3836 4,8 9:50 78:00
22-3837 5,8 15:50 128:00

Kopplingslist av mjukplast. För upp till 4 mm² kabel. 12-polig. 380 V. S-märkt.
 Nr Pr st 10 st
22-1013 12:50 110:00

Kopplingslist av mjukplast. För upp till 4 mm² kabel. 12-polig. 380 V. S-märkt.
 Nr Pr st 10 st
22-1013 12:50 110:00



Lampinsats "Isolersvamp". Av mjuk plast. Skall alltid monteras som kabelskydd i lamphållare. Finns för E14 och E27 lamphållare.
 Nr Typ 10 st 100 st
22-886 E14 3:50 19:00
22-887 E27 3:50 19:00

Lampinsats "Isolersvamp". Av mjuk plast. Skall alltid monteras som kabelskydd i lamphållare. Finns för E14 och E27 lamphållare.
 Nr Typ 10 st 100 st
22-886 E14 3:50 19:00
22-887 E27 3:50 19:00

Rörrippel för lamphållare. Helgångad, 10 mm gänga.
 Nr Längd 10 st
22-881-20 20 mm 8:50
22-881-30 30 mm 9:50
22-881-60 60 mm 18:00

Rörrippel för lamphållare. Helgångad, 10 mm gänga.
 Nr Längd 10 st
22-881-20 20 mm 8:50
22-881-30 30 mm 9:50
22-881-60 60 mm 18:00



Nippel med sidskrav att fasthålla kabeln för dragavlastning. Av vit nylon. Yttergånga. 10 mm.
22-884 10 tp. 10:00
 Innergånga. 10 mm.
22-885 10 tp. 10:00

Nippel med sidskrav att fasthålla kabeln för dragavlastning. Av vit nylon. Yttergånga. 10 mm.
22-884 10 tp. 10:00
 Innergånga. 10 mm.
22-885 10 tp. 10:00

Flänsnippel, gänga 10 mm. 10 st.
22-877 16:00
Kordelmutter, 10 mm gäng. 10 st.
22-878 10:00
Muter 6-kant. 10 mm gäng. 10 st.
22-879 8:00
Nippel av plast m. 10 mm gänga. Vit. 10 st.
22-880 6:00

Flänsnippel, gänga 10 mm. 10 st.
22-877 16:00
Kordelmutter, 10 mm gäng. 10 st.
22-878 10:00
Muter 6-kant. 10 mm gäng. 10 st.
22-879 8:00
Nippel av plast m. 10 mm gänga. Vit. 10 st.
22-880 6:00

Flänsnippel, gänga 10 mm. 10 st.
22-877 16:00
Kordelmutter, 10 mm gäng. 10 st.
22-878 10:00
Muter 6-kant. 10 mm gäng. 10 st.
22-879 8:00
Nippel av plast m. 10 mm gänga. Vit. 10 st.
22-880 6:00

Flänsnippel, gänga 10 mm. 10 st.
22-877 16:00
Kordelmutter, 10 mm gäng. 10 st.
22-878 10:00
Muter 6-kant. 10 mm gäng. 10 st.
22-879 8:00
Nippel av plast m. 10 mm gänga. Vit. 10 st.
22-880 6:00

Flänsnippel, gänga 10 mm. 10 st.
22-877 16:00
Kordelmutter, 10 mm gäng. 10 st.
22-878 10:00
Muter 6-kant. 10 mm gäng. 10 st.
22-879 8:00
Nippel av plast m. 10 mm gänga. Vit. 10 st.
22-880 6:00

Flänsnippel, gänga 10 mm. 10 st.
22-877 16:00
Kordelmutter, 10 mm gäng. 10 st.
22-878 10:00
Muter 6-kant. 10 mm gäng. 10 st.
22-879 8:00
Nippel av plast m. 10 mm gänga. Vit. 10 st.
22-880 6:00

Flänsnippel, gänga 10 mm. 10 st.
22-877 16:00
Kordelmutter, 10 mm gäng. 10 st.
22-878 10:00
Muter 6-kant. 10 mm gäng. 10 st.
22-879 8:00
Nippel av plast m. 10 mm gänga. Vit. 10 st.
22-880 6:00

Gångverktyg för rörrippel se sid 36



Strömbrytare 1-polig för inmontering i panel med 28x11 mm hål. 250 V/10 A. S-märkt. Djup 30 mm.
 Nr Pr st 10 st
22-820-1 Svart 13:50 99:00
22-820-2 Vit 13:50 99:00

Strömbrytare. 1-polig med inbyggd signallampa. 230 V/10 A. Vit med röd lins. S-märkt. 28x11 mm.
 Nr Pr st 10 st
22-821 19:50 159:00

Strömbrytare. 2-polig för inmontering i 22x28 mm hål. 230 V/10 A. Inb. röd signallampa.
 Nr Pr st 10 st
22-1114-1 Svart 23:50 210:00
22-1114-2 Vit 23:50 210:00

Strömbrytare. 2-polig för inmontering i 22x28 mm hål. 230 V/10 A. Inb. röd signallampa.
 Nr Pr st 10 st
22-1114-1 Svart 23:50 210:00
22-1114-2 Vit 23:50 210:00

Tryckströmbrytare för avtryckning. S-märkt. för 0-3 mm gods pr st 10 st
22-2153 7:00 52:00
 för ca 6 mm gods pr st 10 st
22-2154 7:00 52:00

Tryckströmbrytare för avtryckning. S-märkt. för 0-3 mm gods pr st 10 st
22-2153 7:00 52:00
 för ca 6 mm gods pr st 10 st
22-2154 7:00 52:00

Tryckströmbrytare för avtryckning. S-märkt. för 0-3 mm gods pr st 10 st
22-2153 7:00 52:00
 för ca 6 mm gods pr st 10 st
22-2154 7:00 52:00

Tryckströmbrytare för avtryckning. S-märkt. för 0-3 mm gods pr st 10 st
22-2153 7:00 52:00
 för ca 6 mm gods pr st 10 st
22-2154 7:00 52:00

Tryckströmbrytare för avtryckning. S-märkt. för 0-3 mm gods pr st 10 st
22-2153 7:00 52:00
 för ca 6 mm gods pr st 10 st
22-2154 7:00 52:00

Tryckströmbrytare för avtryckning. S-märkt. för 0-3 mm gods pr st 10 st
22-2153 7:00 52:00
 för ca 6 mm gods pr st 10 st
22-2154 7:00 52:00

Tryckströmbrytare för avtryckning. S-märkt. för 0-3 mm gods pr st 10 st
22-2153 7:00 52:00
 för ca 6 mm gods pr st 10 st
22-2154 7:00 52:00

Tryckströmbrytare för avtryckning. S-märkt. för 0-3 mm gods pr st 10 st
22-2153 7:00 52:00
 för ca 6 mm gods pr st 10 st
22-2154 7:00 52:00

Tryckströmbrytare för avtryckning. S-märkt. för 0-3 mm gods pr st 10 st
22-2153 7:00 52:00
 för ca 6 mm gods pr st 10 st
22-2154 7:00 52:00

Tryckströmbrytare för avtryckning. S-märkt. för 0-3 mm gods pr st 10 st
22-2153 7:00 52:00
 för ca 6 mm gods pr st 10 st
22-2154 7:00 52:00

Tryckströmbrytare för avtryckning. S-märkt. för 0-3 mm gods pr st 10 st
22-2153 7:00 52:00
 för ca 6 mm gods pr st 10 st
22-2154 7:00 52:00

Tryckströmbrytare för avtryckning. S-märkt. för 0-3 mm gods pr st 10 st
22-2153 7:00 52:00
 för ca 6 mm gods pr st 10 st
22-2154 7:00 52:00

Tryckströmbrytare för avtryckning. S-märkt. för 0-3 mm gods pr st 10 st
22-2153 7:00 52:00
 för ca 6 mm gods pr st 10 st
22-2154 7:00 52:00

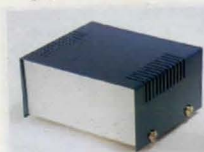

Apparatlåda med ventilerad kapa i blå hammarlack. Hölje av stålplåt, front- och bakstycke och botten av aluminium. Med gummitfötter.

Nr	Storlek mm	Pris
32-1934	100x85x53	79:00
32-1935	130x110x63	98:00
32-1936	160x130x73	128:00
32-1937	190x150x83	158:00
32-1939	220x170x90	220:00



Relä för krets-kortmontering. Enpolig växling. Effektförbrukning manöverspole 0,36 watt. Kontaktkapacitet res. last 24 VDC/110 VAC 10 A, 220 VAC 5 A. Storlek 22x16x19 mm. Manöverspole 6 eller 12 volt DC.

Nr	Spole st	10 st	12	19:50	136:00
22-3327	12	19:50	136:00		



Programmerbart tidrelä OMRON För 11-polig sockel (22-2029) De olika tiderna justeras lätt på fronten med mejsel. Funktioner som tidslagsfördröjning, puls/blinkfunktion (start med till), (start med från), fränslagsfördröjning. 12 st valbara tidsområden mellan 0,1 sek-300 tim. 2 växlande kontakter 250V/5A. Storlek 48x48x82 mm.

Nr	Ansl.	Pris
32-4322	24VAC/DC	398:00
32-4546	100-240VAC	398:00
32-4984	12V DC	398:00



Relä. 11-poligt Plug-In relä med 3 växlande kontakter. Kontaktsp. 250 V/10 A (res.last). Kontaktmaterial AGCD. Inb. lysdiod. Finns för 12 V DC, 24 V AC eller 230 V AC

Nr	Spole	Pris
32-3152	12 VDC	68:00
32-3153	220VAC	68:00
32-3154	24 VAC	68:00

Socket 11-pol. med skruvanslutning på framsidan. Försedd med klämma för montage på normskena PP 0735.

Nr	22-2029	Pris
		33:00



Apparatlåda med överdel i ljus- och underdel i mörkgrå polystyrol.

Nr	Storlek mm	Pris
32-1230	100x50x25	78:00
32-1231	120x65x40	98:00
32-1232	150x80x50	108:00
32-1233	188x110x60	138:00



Apparatlåda, tillverkad av stabil svart plast med lock av aluminiumplåt.

Mått:	82x54x29 mm.	Pris
32-1317	st 25:00	225:00
Mått:	100x54x41 mm.	Pris
32-1318	st 26:50	240:00
Mått:	130x67x41 mm.	Pris
32-1319	st 40:00	355:00
Mått:	157x94x50 mm.	Pris
32-1320	st 47:00	400:00
Mått:	196x112x60 mm.	Pris
32-1321	st 67:00	590:00

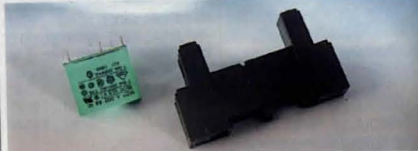

Relä för krets-kortmontage eller i sockel på DIN-skena i central. 2-pol. växlande kontakter, max. 250V/10A. S-märkt. L x B x H = 29x12x25 mm.

Nr	12 V spole	Pris
22-3822		29:50
Nr	24 V spole	Pris
22-3823		29:50

Socket för ovanstående relä. L x B x H = 75x15x42 mm.

Nr	22-3824	Pris
		29:50



Kopplingslåda Schyller i norylplast. Kapslingsklass IP55. Utbrytningar för kabelgenomföringar. (Pg16). Möjlighet att montera krets-kort eller DIN-skena i botten. Ljusgrå. Godstjocklek 3 mm.

Nr	Längd/ Bredd/ Höjd	Pris
32-4351	150x110x70 mm.	59:00
32-4352	210x140x95 mm.	138:00
32-4353	150x110x150 mm	98:00



Driftstidräknare för ansl. till 230 V/50 Hz växelström. Räkneverket, 7-siffrigt, visar timmar och 1/100 delar som t. ex. en maskin, eller elektrisk anläggning är i drift. Användning som oljemätare på oljeaggregat, om man vet förbrukningen per timme. För montering i panel eller på DIN-skena i central. Stori. 52x52x48 mm.

Nr	32-3841	Pris
		148:00



Mikrobrytare Omron typ V för enpolig växling, anslutning för flatstift. I plastkapsel. Max brytförmåga DC: 110V/0,6A. AC: 250V/16A. Storlek 27x15x10 mm.

Nr	Utf.	st	10 st
22-4980	utan arm	18:50	145:00
22-4981	med arm och rulle	19:00	150:00
22-4982	med rak arm	19:50	155:00



Slagräknare med arm för fram- och återgående rörelser. Lämplig till diverse arbetsmaskiner, pressar, nitmaskiner m. m. Registrerar upp till 99999. Enkel rollställning. Dim. 60x36x33 mm.

Nr	20-24	Pris
		189:00

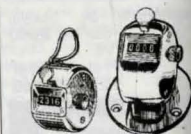

Handräknare, diameter 45 mm. Nollställbart, fyrsiffrigt räkneverk. Tumtryck och ringhållare. Tillverkad av förnicklad mässing.

Nr	20-1681	Pris
		139:00

Räknare, lika föregående men med fästplatta.

Nr	20-1208	Pris
		159:00



Mellantransformator Kapslat utförande med skilda prim/sekundär-lindningar. 230/110V. För anslutning till 110V apparater. Anslutningssladd med stickpropp. Sek. med kopplingsplint. För fast installation. S-märkt.

Nr	Effekt	Vikt	Pris
32-3438	55VA	1,3 kg	356:00
32-4892	150VA	2,4 kg	475:00
32-4893	300VA	5,8 kg	798:00

Transformator, lämplig för trädgårdsbelysningar, sladdlampor m. m. Primär 230 V, sekundär 12 eller 24 V/150 W. Inbyggd säkring. I slag-tät plastkapa med nätssladd och sekundäruttag med stickpropp. S-märkt. Storlek 96x166x91 mm. Vikt 2,5 kg.

Nr	Sekundär	Pris
32-5036	12V/150VA	538:00
32-5037	24V/150VA	560:00

Transformator, som föregående men sekundär 60 W, 12 eller 24 V. Storlek 77x123x71 mm. Vikt 1,3 kg.

Nr	Sekundär	Pris
32-5038	12V/60VA	398:00
32-5039	24V/60VA	398:00

Ringledningstransformator för montering på vägg eller skena. Prim. 230V. Sek. 8V/1A. Storlek: 87x35x56 mm. S-märkt.

Nr	32-4986	Pris
		168:00

Ringledningstransformator som ovanstående men sek. 10/16/24V, 1,5 A. Storlek: 90x81x68 mm.

Nr	32-3443	Pris
		358:00

Transformator med skilda primär- och sekundärlindningar. Stabil utförd med kopplingsplintar. Primär 230 V, sekundär 12 o. 24 V.

Nr	Belastn.	kg	Pris
32-1764	25VA	0,7	189:00
32-1765	80VA	1,5	258:00
32-1766	160VA	2,7	326:00
32-1767	250VA	4,1	438:00

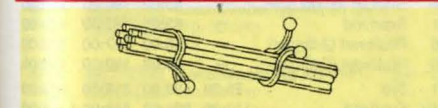

Kabelklämma för kablage. Tillverkad av nylon. Diam. i mm.

Nr	diam.	Pr 25 st	Nr	diam.	Pr 100 st
32-5044-25	5	12:00	32-5044-100	5	34:00
32-5045-25	8	13:00	32-5045-100	8	37:00
32-5046-25	11	14:00	32-5046-100	11	39:00



Spikklemmer APK

Nr	Diam	Pris
22-4261-25	7-10	19:00
22-4261-100	7-10	69:00
22-4262-25	10-14	28:00
22-4262-100	10-14	89:00



Handverktyg i plast för APK-klämmor.

Nr	32-5472	Pris
		15:00



Handverktyg för spikklemmer APK. Stålbår för klammer 7-10, 10-14 mm.

Nr	32-1479	Pris
		188:00

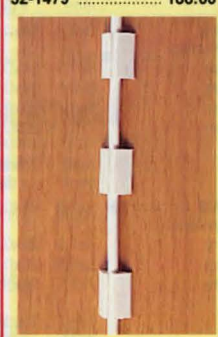

Sladdhållare Självhäftande, för snygg och enkel fastsättning av vanlig rumskabel på väggar och tak. 8 fp.

Nr	32-4787	Pris
		14:50

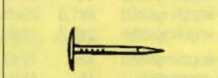

Spik, lackerad benvit med stora huvuden, för fastsättning av ringledningstråd. Längd 12 mm. 100 st.

Nr	21-196	Pris
		8:50

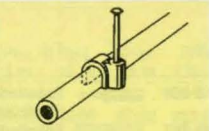

Kabelklämmer TC av plast m. stålspek.

Nr	Diam	Pris
32-5359-25	3-5	13:00
32-5359-100	3-5	41:00
32-5360-25	5-7	14:00
32-5360-100	5-7	44:00
32-5361-25	7-10	18:00
32-5361-100	7-10	57:00
32-5362-25	10-14	25:00
32-5362-100	10-14	82:00

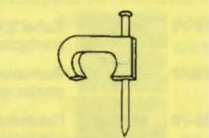

Spikklemmer KLC för oval kabel. 3-5mm.

Nr	Diam	Pris
22-1155-25	-25 = 25st, -100 = 100st	12:50
22-1155-100		45:00



Skruvklämmer TK för kabel 10-14 mm.

Nr	Diam	Pris
22-3236-25	-25 = 25st, -100 = 100st	21:50
22-3236-100		74:00

Spikplugg KSP-20 Storlek 5X20 mm.

Nr	Diam	Pris
21-1110-25	-25 = 25st, -100 = 100st	13:00
21-1110-100		42:00

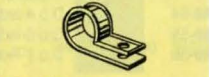

Kabelklämmer av nylon. Säljes i 25 pack.

Nr	Diam	Pris
32-5351	5	16:50
32-5352	6	16:50
32-5353	8	17:50
32-5354	10	19:00
32-5355	12	19:50
32-5356	16	33:00
32-5357	18	34:00
32-5358	20	39:00

Batteri R6 32-3718
4-pack 12:50

KOPPLINGSLEDNING (S) = starkströmsledning.

Nr	Typ	Area mm ²	Trådantal x diam (mm)	Färg	Pris 5 m	Pris 10 m	Pris 25 m	Pris 100 m
49-289	Enkelledare, EKUX Plastisolerad	0,28	1x0,6	Svart,röd, vit grön,blå,gul	—	11:00	24:00	77:00
49-287	Enkelledare, plastisol	0,08	10x0,10	d:o	—	16:00	36:00	110:00
49-33	Enkelledare FK (S) Plastisolerad	1,5	7x0,52	Svart, vit, brun blå, gul/grön	—	22:00	52:00	160:00
49-259	Enkelledare FK (S)	2,5	7x0,68	d:o	18:50	33:00	76:00	259:00
49-293	Mångtrådig RK (S)	0,5	14x0,21	Svart, vit, brun röd	—	20:00	46:00	140:00
49-294	Mångtrådig RK (S)	1,5	25x0,26	Svart, vit, brun röd	—	23:00	49:00	159:00
49-106	Mångtrådig RK (S)	6	77x0,31	Svart, röd	45:00	84:00	188:00	585:00

ANSLUTNINGSKABEL (S) = starkströmsledning.

Nr	Typ	Area mm ²	Trådantal x diam (mm)	Färg	Pris 5 m	Pris 10 m	Pris 25 m	Pris 100 m
49-75	Kabel SKX, oval (S) plastisolerad	2x0,75	20x0,21	Brun, svart, vit guldfärg	17:00	29:00	67:00	230:00
49-77	Rumssladd SKK, rund (S) plastisolerad	2x0,75	20x0,21	Vit	21:50	37:00	85:00	298:00
49-78	Rumssladd RKK, rund (S) plastisolerad	3x1	20x0,21	Vit	26:00	49:00	118:00	430:00

SPECIALKABEL

Nr	Typ	Area mm ²	Trådantal x diam (mm)	Färg	Pris 5 m	Pris 10 m	Pris 25 m	Pris 100 m
49-195	Modellkabel för dockskåp, och modelljärnväg.	0,07	2x0,31	Vit	—	16:00	36:00	110:00
49-288-7	Dockskåpskabel	0,25	7x0,21	Brun	—	11:50	25:00	80:00
49-302	Ledning för hörapparater m.m.		Extra mjuk 2-ledare	Hudfärgad		Per 30 m rulle	18:00	

BIL- & BÅTKABEL

Nr	Typ	Area mm ²	Trådantal x diam	Färg	Pris 5 m	Pris 10 m	Pris 25 m	Pris 100 m
49-69-6	Kabel RKKB, 3-ledare, plastisol.	3x0,5	14x0,21	Grå	27:00	49:00	111:00	348:00
49-70	D:o 5-ledare	5x0,5	14x0,21	Grå	46:00	84:00	188:00	588:00
49-71	D:o 6-ledare	6x0,5	14x0,21	Grå	51:00	95:00	213:00	665:00
49-83	D:o 5-ledare	5x0,75	20x0,21	Grå	52:00	96:00	215:00	669:00
49-80	D:o 7-ledare	7x0,75	20x0,21	Grå	70:00	130:00	293:00	915:00

Nr	Typ	Area mm ²	Trådantal x diam	Färg	Pris 5 m	Pris 10 m	Pris 25 m	Pris 50 m
49-60	Kabel RKKB, för bil o. båt 3-ledare, plastisol.	3x1,5	25x0,26	Grå	46:00	85:00	189:00	298:00
49-54	D:o 4-ledare	4x1,5	25x0,26	Grå	55:00	109:00	230:00	360:00
49-55	D:o 5-ledare	5x1,5	25x0,26	Grå	76:00	142:00	320:00	498:00
49-56	D:o 7-ledare	7x1,5	25x0,26	Grå	105:00	198:00	440:00	688:00

Nr	Typ	Area mm ²	Trådantal x diam	Färg	Pris 5 m	Pris 10 m	Pris 25 m	Pris 100 m
49-306	RKUB BIL-kopplingstråd	0,75	20x0,21	Sv., vit, röd, blå, gul, brun, grön	—	16:00	36:00	110:00
49-30	RKUB BIL-kopplingstråd	1,5	25x0,26	Svart, vit, röd, blå, grön	—	24:00	54:00	170:00
49-34	RKUB BIL-kopplingstråd	2,5	43x0,26	Svart, vit, röd, blå, grön	—	43:00	96:00	298:00
49-344	RKUB BIL-kopplingstråd	4,0	51x0,31	Svart, röd	—	63:00	143:00	446:00
49-163	RKUB BIL-kopplingstråd	2x1,5	25x0,26	Röd/svart (2-färgad)	—	56:00	127:00	396:00
49-164	RKUB BIL-kopplingstråd	2x2,5	43x0,26	Röd/svart (2-färgad)	—	86:00	190:00	598:00
49-165	RKUB BIL-kopplingstråd	2x4	47x0,31	Grå	76:00	139:00	314:00	980:00
49-121	RKUB (BIL-startkabel)	16	119x0,40	Svart, röd	110:00	205:00	456:00	1425:00

Nr	Typ	Area mm ²	Trådantal x diam	Färg	Pris 5 m	Pris 10 m	Pris 25 m	Pris 50 m
49-94-1	Tändkabel 7 mm	1,5	25x0,26	Svart	42:00	77:00	172:00	268:00

SIGNAL- OCH HÖGTALARLEDNING

Nr	Typ	Area mm ²	Trådantal x diam (mm)	Färg	Pris 5 m	Pris 10 m	Pris 25 m	Pris 100 m
49-79	FKKB sign.ledn. plastisol.	2x0,25	2x7x0,21	Grå	24:00	42:00	97:00	335:00
49-99	Ledare EKU, plastisol.	0,38	2x0,7	Vit	—	24:00	54:00	168:00
49-347	Telefonkabel 4-ledare modular svart			Svart, vit	—	32:00	71:00	220:00
49-104	Kabel SKUB, plastisol.	2x0,75	35x0,16	Grå, vit, röd/sv.	—	34:00	77:00	239:00
49-9	Signalkabel EKKX	Ytterd. 4 mm	4x1x0,5	Vit	—	23:00	52:00	160:00
49-68	8-ledare, oljkt. tvinn. par	6 mm	4x2x0,5	Vit	—	46:00	103:00	320:00
49-11	12-ledare, oljkt. tvinn. par	6,6 mm	6x2x0,5	Vit	—	61:00	137:00	428:00
49-12	20-ledare, oljkt. tvinn. par	8 mm	10x2x0,5	Vit	—	91:00	205:00	640:00

SKÄRMAD LEDNING

Nr	Typ	Ytterdiam. mm	Trådantal x diam	Färg	Pris 5 m	Pris 10 m	Pris 25 m	Pris 100 m
49-100	Mikrofonsladd med flätad skärmstrumpa	3	1x10x0,15	Svart	23:00	42:00	93:00	290:00
49-102	Mikrofonsladd med flätad skärmstrumpa	4,5	1x19x0,10	Svart	27:00	49:00	112:00	348:00
49-101	Mikrofonsladd, 2-ledare + skärmstrumpa	3	2x10x0,10	Svart, grå	29:00	55:00	123:00	385:00
49-323	Hi-Grade mikrofonkabel för orkest. m.m. 2-led.+sep.skärm	6	2x20x0,12	Svart, röd, blå	42:00	78:00	175:00	504:00
49-308	Stereoledning med 2-ledare i försilvr. skärmstrumpa		2x7x0,21	Grå	38:00	69:00	156:00	488:00
49-349	Printerkabel 25-ledare + jord och folieskärm				53:00	98:00	220:00	690:00
49-358	Signalkabel PFSK med flätad skärm	5	4x0,22	Ljusgrå	45:00	78:00	178:00	620:00

ANTENNLEDNING

Nr	Typ	Ytterdiam. mm	Trådantal x diam	Färg	Pris 5 m	Pris 10 m	Pris 25 m	Pris 100 m
49-325	TV-ledning. Koaxial dubbel-skärmfolie-strumpa; 75 ohm	10	1x1,6	Svart	64:00	118:00	266:00	830:00
49-19	TV-ledning dubbelskärmad folie+skärmstrumpa. 75 ohm	5,5	1x0,8	Vit	—	49:00	110:00	345:00
49-382	TV-ledning. UV / fuktbest. lång livslängd med bibehållen bildkvalitet. Folie + skärm 75 ohm.	6	1x0,8	Vit	—	56:00	126:00	395:00
49-15	Koaxialkabel typ RG 58 C/U 5 Imp. 50 ohm		1x19x0,16	Svart	—	56:00	126:00	395:00
49-16	Koaxialkabel typ RG 213 U Imp. 50 ohm	10,4	1x7x0,72	Svart	—	173:00	387:00	1210:00
49-197	Antennwire, kablade trådar	2,5	7x7x0,26	Blank	—	85:00	192:00	598:00

Kabel



Anslutningskabel RKK, för apparater och maskiner inomhus. Extra mångtrådig kopparledare med PVC-isolering, rund grå.

Nr	Ledare x area	Pr/m	Pr 25 m	Pr 100 m
49-127	2x1,5	8:00	155:00	539:00
49-128	3G1,0	7:50	149:00	522:00
49-129	3G1,5	10:50	215:00	748:00
49-130	4G1,5	13:00	258:00	898:00
49-131	5G1,5	16:00	322:00	1120:00



H05RN-F/A05RN-F = REV/RDO, **H07RN-F = REVE/RDO**
Gummikabel av hög kvalitet. Inom- utomhuskabel för bruksföremål där höga krav på smidighet i kyla krävs. Väder/olja-
 beständig kabel med EDPM-gummi isolering. Svart.

Nr	Ledare/area	Typ	Pr/m	25m	100m
49-85	3G0,75	H05RN-F	8:50	168:00	580:00
49-86	2x1	H05RN-F	8:00	165:00	600:00
49-87	2x1,5	A05RN-F	9:50	192:00	670:00
49-88	3G1	H05RN-F	9:00	176:00	610:00
49-89	3G1,5	H07RN-F	13:00	258:00	898:00
Nr	Ledare/area	Typ	Pr/m	25m	50m
49-90	3G2,5	A05RN-F	16:00	320:00	555:00
49-91	4G1,5	H07RN-F	16:00	320:00	555:00
49-92	4G2,5	H07RN-F	23:00	453:00	789:00
49-93	5G1,5	H07RN-F	19:00	385:00	670:00
49-95	5G2,5	H07RN-F	28:00	550:00	960:00

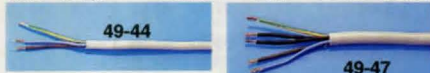

INSTALLATIONSLEDNING

EKK-S Entrådiga kopparledare med PVC-isolering och rund vit PVC-mantel.

Nr	Ledare/area	Ytterdiam.	Längd	Pris
49-44-10	3G1,5	10 mm	10 m	78:00
49-44-25	3G1,5	10 mm	25 m	192:00
49-45-10	5G1,5	12 mm	10 m	125:00
49-45-25	5G1,5	12 mm	25 m	289:00
49-46-10	3G2,5	12 mm	10 m	159:00
49-46-25	3G2,5	12 mm	25 m	348:00
49-47-10	5G2,5	14 mm	10 m	215:00
49-47-25	5G2,5	14 mm	25 m	489:00



Jordkabel för fast förläggning i och ovan mark. EKKJ. 3G2,5+2,5 (3led.+jordflåta)

Nr	Längd	Ytterdiam.	Pris
49-383-10	10m	12mm	179:00
49-383-25	25m	12mm	389:00

EKKR-S KULO-ledning. Som föregående men dessutom alm. foliemantlad vit PVC.

Nr	Ledare/area	Ytterdiam.	Längd	Pris
49-48-10	3G1,5	8 mm	10 m	98:00
49-48-25	3G1,5	8 mm	25 m	208:00
49-49-10	5G1,5	10 mm	10 m	169:00
49-49-25	5G1,5	10 mm	25 m	388:00
49-51-10	2x1,5	7 mm	10 m	78:00
49-51-25	2x1,5	7 mm	25 m	188:00



Sladd RVG 3x0,75 mm² med glansgarnslätad skyddstrumpa. Lämplig som strykjärns-sladd m.m.

Nr	Pr/m	50 m
49-32	18:00	750:00

Buntband



Buntband av svart eller vit nylon med snabbblåsning. Buntar samman lösa sladdar etc. **Ange färg.**

Nr	L mm	B mm	100 st	1000 st
22-515	90	2,5	19:50	98:00
22-516	140	3,5	29:50	189:00
22-522	200	4,8	44:50	289:00

Monteringsplatta självhäftande för fastsättning av buntband. Svart eller vit. 22-3361 även med skruvhål 4 mm. Buntband medföljer ej. **Ange färg.**

Nr	storlek mm	10 st	100 st
22-3360	19x19	För band 22-516	14:50 89:00
22-3361	28x28	För band 22-522	16:50 110:00



Buntband av nylon med snabbblås och öppningssystem som gör det återanvändbart.

Nr	Längd	Bredd	Färg	10 st	100 st
22-3857	15 cm	8 mm	svart	13:20	98:00
22-3858	22 cm	8 mm	svart	14:50	110:00
22-3859	30 cm	8 mm	svart	21:50	155:00
22-4290	30 cm	8 mm	vit	23:00	163:00

Buntband av svart nylon med snabbblåsning. UV-beständigt. 22-3355 37 cm 7,6 mm 22:50 194:00

Buntbandssats med totalt 75 st buntband i tre olika längder: 2,5x96 mm, 3,2x120 mm och 4,9x190 mm.

32-3679-1	Svart	39:00
32-3679-2	Vit	39:00



Verktyg för montering av buntband. Längd 170 mm. 30-1209 98:00

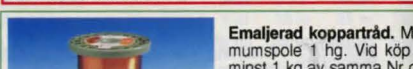

Emaljerad koppartråd. Minimumpole 1 hg. Vid köp av minst 1 kg av samma Nr och på en spole lämnas 20% rabatt på hg-priserna.

ELEMENT-TRÅD

av fabrikat KANTHAL för värmelement, strykjärn, m.fl. Spec. motstånd 1,35 ohm pr m och mm², max elementtemp. 1280°C. Diam. i mm. Pris/10 m.

Nr	Ohm/m	Diam.	Pris/10 m
49-206	43	0,20	9:00
49-208	19	0,30	10:00
49-210	10,7	0,40	12:00
49-211	6,94	0,50	13:00
49-212	4,76	0,60	18:00
49-213	3,60	0,70	22:00
49-214	2,68	0,80	26:00
49-215	2,13	0,90	33:00

Nr	mm	M/hg	Pris/hg
49-200	0,10	1400	56:00
49-239	0,15	620	49:00
49-241	0,20	360	46:00
49-242	0,25	230	38:00
49-243	0,30	160	37:00
49-244	0,35	120	36:00
49-245	0,40	90	36:00
49-246	0,50	57	34:00
49-247	0,60	40	33:00
49-248	0,71	29	32:00
49-249	0,80	22	32:00
49-160	0,85	19	32:00
49-161	0,90	18	32:00
49-162	0,95	16	32:00
49-250	1,00	14	30:00
49-251	1,25	10	30:00
49-252	1,50	6,4	30:00

Sol & Vindkraft

Utnyttja solenergin! Gör det bekvämt för dig när du vistas i fritidshuset, husvagnen eller båten. En solpanel kan ladda ditt 12 V batteri som sen kan användas för att driva TV, lampor, eldrivna verktyg m.m.

För installation krävs Gruppcentral eller Batt. regulator. Se nedan.

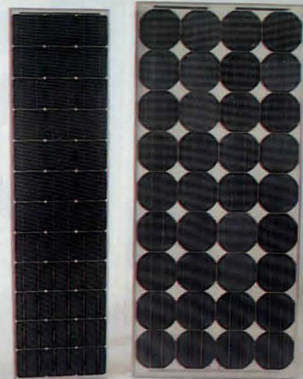

Solpanel Solec. För laddning av 12V batterier till fritidshus, husvagnar, båtar mm. Med 36 monokristalina celler och skyddsglas av hårdat specialglas. Lev med backdiad. Elcentral eller laddningsregulator erfordras (se nedan).

Nr	Max.A/W	Toppsp. Storl(cm)	Vikt	Pris
42-5340	3,22A/55W	17,1V	129X33X3, 6,0kg	3950:00
42-5461	5,26A/90W	17,1V	132X58X3, 9,5kg	5950:00



Gruppcentral för solpanel till fritidshus. Max laddeffekt 120W. Inbyggd backdiad förhindrar självurladdning. Puls-laddning och temperaturkompensering. Inbyggd voltmeter. Utgångar 3x10A. Storl. 170x110x50 mm. 32-4969 848:00



Batteriregulator som skydd mot överladdning. Övre brytpunkt 14,5 V, undre tillslag 12,6-V. Max brytförmåga 10 A. Röd lysdiod indikerar att batteriet är inkopplat för laddning, grön att batteriet är laddat. 32-4085 398:00

Vindelverk Rutland WG913. För underhållsladdning av batterier till båtar, fritidshus mm 12V. Uteffekt 85W vid 10m/sek. Producenter el redan vid mycket låtta vindar, 3m/sek. Max effekt 275W. Permanentmagnetsgenerator. Magneter, lindning, kullager mm hermetiskt inkapslat för hög pålitlighet och minimalt underhåll. Rostfria skruvar och marinbeständigt material. Rotordiameter 91cm. Svängradie 46,2 cm. Rördiameter 41 cm. Vikt 10,5 Kg. 42-5310 5395:00



Regulator för ovanstående vindelverk. Förhindrar överladdning. Inkl. blockeringsdiod. Storl. 15x10x5,5 cm. 32-3202 610:00



För installation krävs Gruppcentral eller Batt. regulator. Se nedan.

Solcellspaket. En grundsat för Dig som tänker köpa solpanel och tillbehör. Innehåller: 2 st vägglampor (32-3765), 1 st taklamppa (32-3764), 2 st vägguttag (32-636), 2 st stickproppar (22-637), 1 st säkringshållare (25-407), 1 st kuldososa (32-1963), 2 st batterikabelskor (25-154, 25-155), 100 st kabelklamrar (22-1155), 10 m kabel (49-165), 25 m kabel (49-75 vit). 42-5367 528:00



Armaturer och tillbehör för 12 V system.

Utomhusbelysning med kupa av klarglas. Diam. 20 cm. Glödlampa G4 10 W halogen (24-2122).

32-3761 159:00

Taklamppa i opalglas. Diam 25 cm. Kompl. med upphängning. Glödlampa Ba 15s 10 W (22-1529)

32-3762 136:00

Taklamppa av alum.profil med acrylglas. Storl. 25x7 cm. Glödlampa G4 2 x 5W halogen (24-2121)

32-3763 148:00

Taklamppa i vit ABS-plast. Storlek 11x11 cm. Glödlampa G4 10W (24-2122).

32-3764 66:00

Vägglamppa i guldfärg med textiltiskärm. Diam. 10 cm. Glödlampa Ba15s 10 W (22-4525).

32-3765 80:00

Vägguttag för lågspänning. Oförväxelt.

32-636 35:00

Stickpropp passande ovanstående.

22-637 29:00

Belysning med 16W lysrör. (reservlysror 32-3759). Ljusutbyte som 100W. Strömförbrukning ca 1A/12W. Storlek 155 x 155 x 38 mm.

32-3445 315:00

Kopplingsur

DIEHL



Kopplingsur DIEHL. Sättes direkt i ett vägguttag och kopplar till och från belysning, radio och andra apparater på önskade tider under dygnet. Minsta kopplingsintervall 15 min. Snabbt och lätt att ställa om. Max. 2200 W. 230 V växelström. S-märkt. Finns för jordat eller ojordat uttag.

32-468 ojordat 185:00
 32-469 jordat 185:00

Kopplingsur DIEHL, lika föregående men med veckoskiva. Flera kopplingstider varje dag och olika tider dagligen kan inställas för hela veckan. Kortaste kopplingsintervall 2 timmar. Funktionen upprepas varje vecka. Max. 2200 W. 230 V. S-märkt.

32-478 ojordat 195:00
 32-479 jordat 195:00

**KÖPINFORMATION
SE SIDAN 349**



Kopplingsur DIEHL för bruk utomhus och i fuktiga utrymmen. Kapslat och försett med lock. Jordat uttag. Garanterad funktion ned till minus 30°C. 230V.

Data som 32-469 med veckoskiva. 345:00
 32-677 345:00
Data som 32-479 med veckoskiva. 345:00
 32-678 345:00



Kopplingsur för montering på skena, utanpåliggande montage eller för frontmontering med max. plåttjocklek 2,4 mm. Växlade kontakter för 250 V/16 A. Godkänd av SEMKO. **Kvartsverk.** Segmentskiva med visare. Storlek 72x72x48 mm. Med dygnskiva utan gångreserv. Kortaste ink.tid 15min. Antal kopplingar 96 st.

32-4372 288:00
Kopplingsur som ovan med 96 tim. gångreserv. 389:00
 32-4374 389:00

Kopplingsur. Digitalur med vecko- alt. dygnsfunktion för montering på skena (normutförande) alt. utanpåliggande med plintkäpa. Växlade kontakter för 250 V/10 A. Totalt 20 inställningar, 10 till och 10 från, i 1-minuts steg. Gångreserv med litiumbatteri. Storlek 54x88,5x58 mm.

32-1589 2-kanal 746:00
 32-1590 Plintkäpa för mont. på vägg 53:00

169:-



Kopplingsur, digitalt med veckoprogram. Styr stickproppsanslutna lampor och elapparater. Lätt att programmera. Displayen visar tid och inställt program. Med 12 inställningar, 6 på och 6 av. Programmen kan ställas in att gälla för enskild veckodag, alla veckans dagar, mån-fre eller lör-sön. Min. inkopplingstid 1min. 100 tim gångreserv. 230V/16A. Vit. S-märkt. Storlek: 125x57x45 mm.

32-4988 169:00

75:-



Kopplingsur med dygnsfunktion. Minsta inkopplings-tid 15 minuter. Manuell omkopplare mellan klocka och kontinuerlig inkoppling. Max belastning 250 V / 16 A. Jordat utförande.

32-5392 75:00

**Batteri R6 32-3718
4-pack 12:50**



Kopplingsur THEBEN. Dygnskopplingsur med 96 segment. Minsta ink.tid 15 min. Jordat utförande. 250 V / 10 A.

32-1000 148:00



Kopplingsur Random Guard. Kopplar med hjälp av skymningsrelä på/av lampor, radioapparater etc. slumpmässigt när Du inte är hemma. På detta sättet får Du hemmet att se bebott ut även när Du är bortrest. Inställb. intervall, 2-4-6-8-10-12 tim. Jordat utförande. 230V. Storlek: 110x65x40 mm. Vit.

32-4989 169:00



Startklocka för motorvärmare. Möjliggör inkoppling av önskad tidpunkt upp till 21 timmar före tillslag. Värmen är inkopplad de tre sista timmarna före nolläge. Repe-titionsfunktion. Ansluts till 230V jordat uttag. Max bryt-förmåga 16A. Godkänd för utomhusbruk.

34-4136 298:00

Ljusstyrning

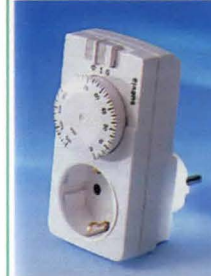

Kortids-timer för avstängning av elektriska apparater som kan glömmas. Efter inställd tid 0 - 150 minuter bryter timern strömmen (enpolig brytning). Manuell omkopplare mellan timer, kontinuerlig inkoppling och fränslag. Max belastning 250 V / 16 A. Jordat utförande.

32-5407 179:00



Kopplingstimer, Diehl Solomat-L för avstängning av apparater m.m. som kan glömmas. Efter inställd tid, 0 - 10 timmar bryts strömmen (enpolig brytning). Max 2200W/230V. Jordat utförande.

34-1833 289:00

Överspänningskydd



Överspänningskydd TEMAKI. Skyddar TV, Video, Satellit-mottagare, Kabel-TV-dekoder mot överspänningar vid åskväder. (ej direktträffar). Skär av alla spänningar överstigande 75 V och skyddar därmed mot indirekta åsktransienter, statiska urladdningar samt induktiva transienter. Skärmat utförande för skydd mot luftburna störningar. Finns i 2 olika utföranden.

Nr Typ Kontaktton Pris
 32-4827 För TV, Video Vanl.ant.kont. 129:00
 32-4923 För satellitmot.o kabel-TV F-kont. 149:00



Överspänningskydd. Åsknedslag och transienter på elnätet orsakar ofta stora skador på elektronikutrustning. Överspänningskydd förhindrar att din TV-radio- video- datorstereo m. m. skadas av tillfälliga överspänningar. Ansluts mellan vägguttag och stickkontakten. 230 V/50 Hz. 10 A. Jordat utf. Stötström max. 5 KA. S-märkt.

32-1310 158:00

Överspänningskydd (grenuttag) Lika som ovan men med 3-uttag. Jordat utförande. Kabellängd 1,9 m.

32-5389 169:00



Skymningsrelä TEMALUX Fönster-, trädgårds-, julgransbelysning tänds automatiskt antingen man är hemma eller borta. Kan seriekopplas med kopplingsur för att begränsa tiden då lampan skall vara tänd. Max. belastning 1300 W resistiv, 550 W induktiv. För ansl. inomhus. Ojordad.

32-1315 278:00



Skymningsrelä. Bryteffekt 230 V/6 A resistiv last. Reaktions-tid, till 2 min, från 4 min. Kapsling IP 43. Käpa i slagfast makrolon.

32-2070 279:00

Skymningsrelä som ovan men med inställbar tidskrets som gör att belysningen ej är tänd hela natten utan endast viss tid på kvällen samt på morgonen.

32-71 488:00



Skymningsrelä Tänder och släcker lampor automatiskt. Justerbar ljuskänslighet 2-10 lux. Max effekt: 230V/1000W. IP-54. Storlek: 99x74x37 mm.

Nr Färg Pris
 32-5421-1 Svart 198:00
 32-5421-2 Vit 198:00

Automatisk ljusstyrning (skymningsrelä). Tänder automatiskt vid mörker och släcker automatiskt omkring midnatt. Kräver ingen installation. För glödlampor 230 V, 25 - 100 W. Lurar objudna gäster. För hemmet, fritidshuset, kontoret m.m. Diam. 44 mm, längd 76 mm. Jordat utförande har utgång för Euro-kontakt (se bilden).

Nr Pris
 32-5403 ojordat 179:00
 32-5404 jordat 175:00



Automatisk ljusstyrning Lika som ovan men med slump-timer som tänder och släcker slumpmässigt upp till fyra gånger per kväll. Nya tider varje kväll.

Nr Utförande Pris
 32-5405 Ojordat 198:00
 32-5406 Jordat 198:00



129:-

- Inkl 500W lampa
- Gummikabel
- Stativ

Arbetsbelysning med 500W halogenlampa, stativ och sladd med stickpropp. IP-44.
42-5066 129:00



Reservlampa
150W = 22-4706
500W = 22-1781

Arbetsstrålkastare med rörelsevak. 500W. Tänder då någon kommer in i avkänningsområdet. Justerbar känslighet. Lämplig för övervakning av stora ytor, T.ex. parkeringar, industriområden, uteplatser mm. Strålkastarhus av svart aluminium. Hårdat glas. Avkänningsområde Max 15m, 110 grader. Inbyggt skymningsrelä (ställbart). 230V. IP 44. Lev. med 500W lampa. Storlek: 250 x 180 x 150 mm.
32-4447 198:00

Halogenbelysning med rörelsevak. 150W. Tänder då någon kommer in i avkänningsområdet. Lämplig att använda vid garageinfarter, uteplatser m.m. Vridbar IR-detektor. Max 8 m. 120 grader. Justerbar lystid 5 sek-12 min. Inbyggt skymningsrelä (justerbart) gör att lampan tänds endast efter skymning. Lamphus av aluminium. 230V. IP-44. Lev. med lampa. Storlek: 180x150x135 mm.
32-5069 198:00



Arbetsstrålkastare. För max. 500 W halogenlampa. Gjuten kåpa av aluminium. Ljusöppning 160x125 mm. Levereras med halogenlampa. IP-44.
32-2096 115:00



Halogenbelysning 150W. Lämplig att monteras vid garageinfarter, uteplatser m.m. Kan med fördel kopplas ihop med separat rörelsedetektor. Kåpa av aluminium. Storlek 135x110x95 mm. IP-54. Levereras med lampa.
32-5068 89:00



Arbetsbelysning 150W. Lämplig att använda vid div. hobbyarbeten. Kan hängas/monteras på flera olika sätt. Krok för upphängning. Kraftig nypa för festsättning på t.ex. dörr, hobbybänk och motorhuv. Justerbara fästen gör att den kan vinklas runt hörn. Försedd med strömbrytare, bärhandtag och 1,7 m kabel med stickpropp. Lev. med 150W lampa. Storlek lamphus 135x95x90 mm.
42-5070 169:00



Stativ TREBEN passande arbetsstrålkastare upp till 500W. Stativet kan placeras på golv, vägg, i tak och på byggnadsställning. Stabil även på ojämt underlag. Ihopfällbart och tar liten plats. Ben av kromat och galvaniserat stål, längd 65 cm.
40-4495 98:00



Transformator Elektronisk för 12V halogenlampor. Skruvanslutning.
Nr Max/min effekt Storl. mm Pris
32-4503 60/20W 100x40x27 mm 245:00
32-4504 110/35W 100x40x27 mm 265:00

Halogenlampa 20 W/12 V för infällt eller utanpåliggande montage med skyddsglas. Monteras i 58 mm hål. Diam 70 mm. Lev. med distansring för utanpåliggande montage och lampa 24-6.
32-5384 vit 98:00
32-5385 mässing 98:00

Halogenlampa 20W/12V med hållare för infällt montage. Hållaren är riktbar 35 grader och försedd med snabbfäste. Monteras i 75 mm hål. Storlek diam. 100 mm, höjd 70 mm. Max effekt 20W/12V. (reservlampa 22-3583 eller 22-3584).
32-5386 vit 149:00
32-5387 mässing 189:00



198:-

Halogenbelysning. 3 st 10 W /12V halogenlampor för infällt eller utanpåliggande montage med skyddsglas. Monteras i 56 mm hål. Lev. med distansring för utanpåliggande montage. Diam. 66 mm. Passande reservlampa 24-2122. Lev. komplett med lampor, 230 V transformator, 2,3 m kabel och kopplingar.
32-5412 198:00



Halogenbelysning med 3 st 20 W /12V halogenlampor som hängs upp mellan 2 st upphängningskablar. Kablarna kan t.ex. spännas upp mellan 2 väggar. Upphängningsstängerna kan formas. Lamp diam. 51 mm med skyddsglas. Levereras komplett med lampor, 2 x 6,5m kabel, upphängningsdetaljer och 230 V transformator.
32-5425 295:00



Utebelysning. Dekorativ utebelysning för fasader och entreér. Tillverkad av väderbeständig polypropylen. Fönster av glasklar styren med guldkant. Skyddsklass IP 44. Höjd ca 39 cm.
42-3884-2 Vit 158:00
42-3884-1 Svart 158:00

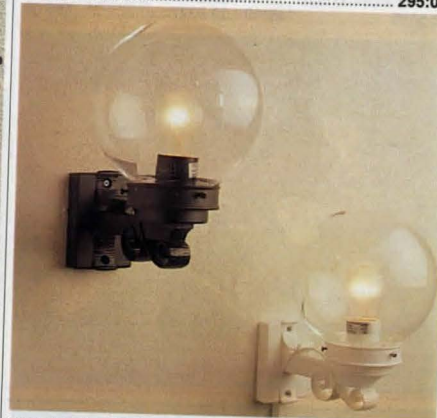

Utebelysning för fasader och entreér. Tillverkad av väderbeständig plast. Kupa av transparent plastglas. Max 60 W lampa. Skyddsklass IP 23. Höjd ca 30 cm.
32-5378-1 svart 125:00
32-5378-2 vit 125:00

STEINEL
3 års garanti

Utomhusbelysning med IR-detektor. Tänder då någon kommer in i avkänningsområdet. Räckvidd max 12 m. Avkänningsvinkel 140 grader. Vridbar detektor. Inställbar lystid (10 sek-15 min). Inbyggt skymningsrelä gör att lampan endast tänds efter skymning, justerbart 2-2000 Lux. Max 60W lampa. IP-54. 230V. Höjd med glas 34 cm. 3-års garanti.
Nr Färg Pris
42-5075-1 svart 398:00
42-5075-2 vit 398:00



249:-

Utomhusbelysning med IR-detektor. Tänder då någon kommer in i avkänningsområdet. Max 10 m. 120 grader. Vridbar detektor. Justerbar lystid 6 sek-10 min. Justerbart skymningsrelä gör att lampan tänds endast efter skymning. 230V. Max 60W lampa. IP-23. Storlek: 190x320x250 mm.
Nr Färg Pris
42-5017-1 Svart 249:00
42-5017-2 Vit 249:00





10 Amp

Rörelsevakt för inom-/utomhusbruk. Aktiveras då någon kommer in i avkänningsområdet. Täckvinkel 80 grader. Räckvidd 12 m. Inbyggt skymningsrelä samt justerbar känslighet/belysningsstid (9 sek - 20 min). Reläut. med hög brytförmåga 10 A. 230V. IP-23. S-märkt. Storlek: 105x65x100 mm. Vit.

32-5018 198:00



Rörelsevakt för infälld i dosa. Byt t.ex. ut den befintliga strömbrytaren och låt denna rörelsevakt automatiskt tända och släcka Dina lampor. Även utrustad med brytare som kopplar bort IR-detektorn och tänder lamporna manuellt. Justerbar lystid 5 - 320 sek. Justerbart skymningsrelä gör att den inte aktiveras i dagsljus. Storlek: 85x85x50 mm. Vit.

32-5327 169:00



6 Amp

Rörelsevakt. Den automatiska strömbrytaren. Infraröd detektor känner av en person som kommer in i avkänningsområdet. Anv.omr.: Fabriker trapphus, garage, entreer. Kopplas till belysning eller siren för bevakning. Avkänningsområde max 15m110 grader. Tidsinställning 5 sek till 6 min. Ställbar känslighet. Skymningsomkopplare. IP-33. 230VAC. Brytförmåga 6A. Storlek 120x80x140 mm. S-märkt.

32-4501 145:00

KÖPINFORMATION
SE SIDAN 349

IR-detektor system Mycket lätt installerad då separat nätled ansluts i 230V uttag. Ingen fast installation gör den flyttbar efter behov. Användningsområde: Tänder lampor i trapphus, källare, lagerlokaler m.m. Ansluts en klocka/siren kan den användas som enkelt inbrottslarm. Starta radioapparater m.m. Aktiveras då en person kommer in i avkänningsområdet. Max 12 m. Avkänningsvinkel 80 grader. Max belastning 10A. Inbyggt skymningsrelä som gör att den inte aktiveras i dagsljus. Arb.temp. -20° - +50° C. Storlek 105x60x50 mm.

32-4314 395:00



Strömbrytare med inbyggt IR-detektor. Byt ut din vanliga strömbrytare och du får flera användbara funktioner. Tänder lamporna då du kommer in i rummet, släcker när du går. Max räckvidd 10 m, 130 grader. Omkopplare med flera funktioner. Touchdimmer med minnesfunktion. Ljuslarm, belysningen blinkar om någon obehörig kommer in i avkänningsområdet. Vanlig strömbrytare för av-/påslag. Intervallstyrning av ljuset då du är bortrest, tänder och släcker lamporna på slumpmässiga tider. Justerbara lystider 10 sek - 20 min. För kök, hall, vardagsrum m.m. För infälld montering. Vit. Max 300W. Ej för lysrör, halogenlampor och SL lampor.

32-5153 325:00



Max 3500 watt
Lämplig för t.ex.
motorvärmare eller
centraldammsugare

Radioströmbrytare för 230V. Fjärrstyr dina stickproppsanslutna apparater med fjärrkontroll. Bra för gamla och rörelsehindrade personer som har svårt att t.ex ta sig ur sängen. Mottagaren ansluts till 230V. Max effekt 3500W/16A. Denna radioströmbrytare kan med fördel användas till apparater som har hög effektförbrukning t.ex centraldammsugare och motorvärmare. Enkel att använda. Programmerbar sändare/mottagare (16 olika koder). Passande batteri sändare: 1st 12V typ V23GA (medföljer). Storlek sändare: 110x45x18 mm. Mottagare: 120x60x55 mm. Levereras komplett med sändare/mottagare.

32-5328 398:00



Max 1000 watt
per mottagare

Radioströmbrytare för 230V. Fjärrstyr dina stickproppsanslutna lampor och andra elektriska apparater med fjärrkontroll. Bra för gamla och rörelsehindrade personer som har svårt att ta sig ur sängen. Mottagaren ansluts till 230V. Max 1000W/mottagare. Storl.100x40x45 mm. Fjärrkontroll med tre separata kanaler för av- påslag. Storlek: 120x40x16 mm. Passande batteri till fjärrkontroll 1 st 12V typ V23GA (medföljer). Max räckvidd ca 25 m. Levereras komplett med 3 st mottagare och 1 st fjärrkontroll.

32-5147 575:00



Sladdlampa med 5m kabel. Slagtålig plast och skyddsglas. Max 60W. Passande lampor med E27 sockel.

32-5315 79:00

Sladdlampa tillverkad i gummi, spolsäkrat utförande med 8 m. kabel.

32-4227 168:00



Lysrörlampa med 230 V/8 W lysrör och ca 5 m ledning.

32-2126 190:00

KÖPINFORMATION
SE SIDAN 349

Arbetsbelysning. Lättplacerad arbetsbelysning för verkstäder m.m. Kraftig klämma ställbar i alla riktningar. Käpa i grå hammarlack. För 60 W lampa (E27). 4 m kabel.

32-778 215:00

Arbetsbelysning Utförande som ovan men med dekorativ blankpolerad kåpa. 2,5 m ledning och sladdströmbrytare.

32-4245 210:00



Snabblys för garderober, skaffierier och dyl. När dörren öppnas tändes lamporna automatiskt, när dörren är stängd är ljuset släckt. Med normallampållare. S-märkt. Lätt att montera.

32-660 156:00



Bänkkarmatur för kök, hobby-, syrum m.m. Med dubbelt jordat och barnsäkert uttag, kan vändas valfritt åt vänster eller höger. Storlek 619x105x40 mm. Med 18 W miljölysör. S-märkt.

42-314 215:00

Takarmatur med fullfärgslysrör som gör att färgerna i rummet framträder på ett naturligt sätt. Avsett för kontor, kök, trapphus och liknande utrymmen. Skyddsform IP 20. Stomme tillverkad av vit brännlackerad stålplåt. Storlek 625x175x65 mm. Levereras komplett med 2 st 18 W fullfärgslysrör.

42-5079 198:00

Takarmatur som 42-5079 men med 2 st 36 W lysrör. Storlek 1235x175x65 mm.

42-5080 295:00



Lampglob i plast. Standard gänga. Diameter 150 mm.

32-4391 24:50

Socket för ovanstående plastglob. Keramik. Max 75W. För sned montering t.ex på vägg.

32-4392 68:00

Socket som ovan men för rak montering. T.ex i tak.

32-4393 70:00



Vägglampa med böjbar arm. Armens läng inkl.lampållaren 39cm. 2,5m sladd. Passade reflektorlampor R50 med E14-sockel 32-3767 eller 32-3768, max 40W. Levereras utan reflektorlampa.

32-5454-1 svart 98:00

32-5454-2 vit 98:00

Gallerlampa för vägg eller takmontering. Härdat glas med skyddsgaller. Svart sockel i kraftig plast. Glödlampsockel E27. IP-41. Max 60W.

32-4548 59:00



Arbetslampa för skrivbord. Arm av fyrkantigt rör. Längd 85 cm. Vit. Lev med sladd och stickpropp som även passar i jordade uttag. Strömbrytare på lamphuset. E27 sockel.

32-4507 **125:00**

Arbetsbelysning. Kompletter med cirkulärt 22 W lysrör och förstoringsglas diam. 115 mm. Förstoring 1,75. Armlängd 80 cm. Sladd 3 m med drossel och stickkontakt. S- och FI-märkt.

42-410 med bordsfäste **745:00**

42-411 med bordsplatta 20x20 cm. Vikt 5 kg **795:00**

Linstillsats till ovanstående, ger totalt 3,5 x förstoring. **145:00**

32-414 **145:00**

Utbytesrör: Cirkellysrör TLE med 4-polig stiftsockel. Diam. 20 cm. **54:50**

32-1402 **54:50**



Arbetslampa med skruvfäste. Ställ- och vridbar i alla riktningar. Levereras med 11W kompaktlysrör (reservlysrör 22-1498).

32-5491-1 svart **295:00**

32-5491-2 vit **295:00**

Bordsplatta till ovanstående arbetslampa. **149:00**

32-5468-1 svart **149:00**

32-5468-2 vit **149:00**



Spotlight med väggfäste. 2m sladd medströmbrytare. Levereras med en 25W reflektorlampa E14. Max lampeffekt 40W.

32-5492-1 svart **69:00**

32-5492-2 vit **69:00**

Spotlight, lika som ovan men med klämfäste. **69:00**

32-5493-1 svart **69:00**

32-5493-2 vit **69:00**

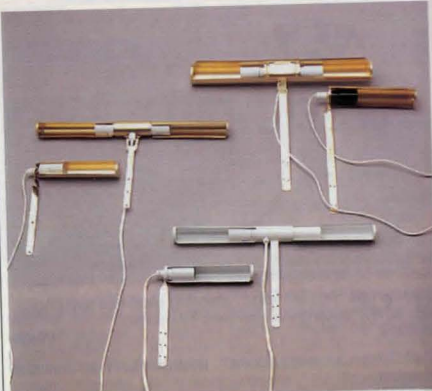

Tavelbelysning för pären eller rörlampa med E14 sockel, max 25W. Till belysning med diam. 42 mm. Passar även kronjulsampa. 3 m sladd med sladdströmbrytare och stickpropp. Finns enkel och dubbel, mässingsfärgad och vit.

Nr Längd mm Diam mm Färg Pris

32-5051 dubbel 380 42 mässingf. **160:00**

32-5052 enkel 210 42 mässingf. **98:00**

32-5053 dubbel 380 30 mässingf. **149:00**

32-5054 enkel 175 30 mässingf. **75:00**

32-5055 dubbel 380 30 vit **125:00**

32-5056 enkel 175 30 vit **75:00**



Takbelysning Trio med 3 st vridbara spotlights. Allt i vit plast. Diam. 23 cm. Levereras komplett med 3 st 40 W reflektorlampor, sockel E14, kabel och lamppropp. **32-3959** **159:00**



Belysning för bokhyllan, grammofofonen, barskåpet etc. Längd 150 mm. Mässingsfärgad, 1,4 m sladd med stickpropp. Passande lampor nr 34-1089 (medföljer ej). **34-394** **79:00**



Ljusplugg. En sparlampa med mycket obetydlig strömförbrukning, ca. 0,3 watt. Den sättes direkt i ett vägguttag och ger ett behagligt nattsken för t.ex. sovrum och barnkammare. För 230 V växelström. **32-751** **29:00**

Nattbelysning med 7W lampor. Tänds automatiskt vid skymning och släcks igen när det ljusnar, eller när huvudbelysningen tänds eller släcks i rummet. Passar både jordade och ojordade uttag. Lämplig som ledbelysning. 230 V S-märkt. Storlek 115x35x35 mm. **32-3260** **98:00**

Reservlampa **22-3261** **14:50**

Spar pengar! Byt dina glödlampor till lågenergilampor!

Lågenergilampor ger en energibesparing på ca. 80% och har en livslängd på ca. 10 000 timmar, motsvarar 10 vanliga glödlampor. Ger dessutom betydligt mera ljus per watt. Se tabellen här nedan. Ett räkneexempel visar att en lågenergilampa på 11 watt ger en energibesparing på 235,- under sin livslängd på 10 000 timmar, jämfört mot motsvarande livstid för 10 st. 60 watts glödlampor. Räkneexemplet bygger på ett energipris på 60 öre/Kwh.

Livslängd
1 = 10

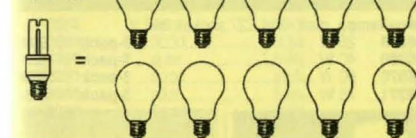

Lågenergilampor

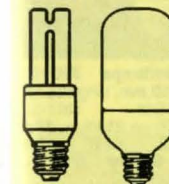

Jämförbar glödlampa

9 W = 40 W
11 W = 60 W
13 W = 60 W
15 W = 75 W
18 W = 75 W
20 W = 100 W

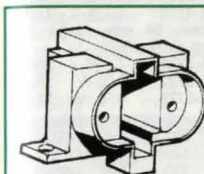
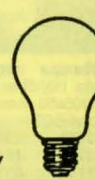

Kompaktlysrör. 2-stavs, 2-stifts, fullfärgs.
Nr Längd Watt Pris
22-1496 130 mm 7 **39:00**
22-1497 165 mm 9 **39:00**
22-1498 230 mm 11 **39:00**

Hållare för kompaktlysrör. Med vinklat fäste för skruvfastsättning. **32-512** **8:50**



Lamphållare i gängat normalutförande (för skärmring). Med nipperfäste och inmonterad hållare för kompaktlysrör. **32-513** **14:00**

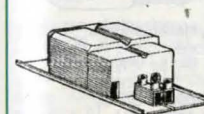

Reaktor för kompaktlysrör 7, 9 eller 11 W. Storlek 115x38x24 mm. **32-511** **45:00**



Kompaktlysrör 4-stavs, 2-stifts.
Nr Längd Watt Pris
22-3247 118 mm 10 **79:00**
22-3248 153 mm 13 **79:00**
22-5042 153 mm 18 **89:00**

Kompaktlysrör 4-stavs, 4-stifts.
Nr Längd Watt Pris
22-3828 118 mm 10 **82:50**
22-3829 153 mm 13 **84:50**
22-5043 153 mm 18 **98:00**



Lysrörsadapter för kompaktlysrör typ 2D 10W 4 stifts (art.nr. 32-3758). Passar i vanliga E27 lamphållare. Levereras med 1st lysrör. Storlek inkl.rör (längd/bredd)120x95mm. Vikt 100g. **32-4685** **185:00**



Lysrörlampa. Philips PLC-electronic. 230 V. En liten och lätt lysrörlampa med E27 sockel som ersätter en vanlig glödlampa, men ger mera ljus. 32-3756 med E14 sockel. Längd i mm.
Nr Watt Längd
Pris
32-3500 9 122 **125:00**
32-3501 11 138 **125:00**
32-3756 9 128 **149:00**



Lysrörlampa General Electric Electronic Biax. Liten lysrörlampa med E27 sockel som ersätter en vanlig glödlampa, men ger mera ljus och spar energi. Effekt 11W = 60W glödlampa. Livslängd ca 8000 timmar. Längd 144 mm Diam 42 mm **32-4446** **99:00**



SL-lampor, Philips lysrörlampa med vanlig glödlampsockel, E27, för 230 V växelström.
Nr Watt Pris
32-1471 9 **79:00**
32-1465 13 **79:00**
32-1472 18 **79:00**
32-1473 25 **82:50**



Lysrörlampa Biax Electronic 6-stavs med E27 sockel. Ersätter en vanlig glödlampa och ger lägre energikostnad. Livslängd ca 8000 timmar. Diam 58 mm. Längd i mm.
Nr Watt Längd Pris
32-5040 15 150 **129:00**
32-5041 20 170 **129:00**



Kompaktlysrör typ 2D. Storlek: 10 Watt 91x94 mm, 16 Watt 140x140 mm, 28/38 Watt 205x205 mm.
Nr W Stift Pris
32-3758 10 4 **95:00**
32-3759 16 4 **115:00**
32-324 16 2 **115:00**
32-4471 28 4 **175:00**
32-4472 28 2 **175:00**
32-4473 38 4 **198:00**

Tungstram billampor

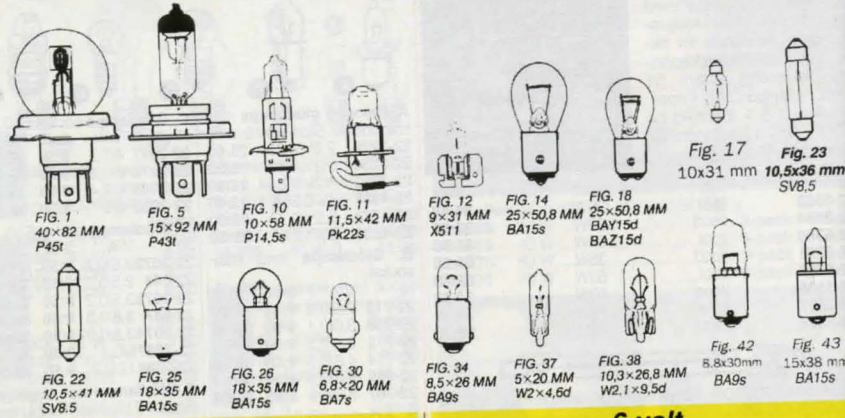

24 volt					
Hel- och halvjuslampor					
Nr	Volt	Watt	Socket	Fig.	Pris
35-238	24	75/70	H4	5	49:50
35-1304	24	100/70	H4	5	69:00
35-1477	24	75/75 (guld)	H4	5	79:00
Halogenlampor					
25-232-24	24	70	H3	11	29:00
25-1305	24	100	H3	11	39:00
Spillampor					
25-1388	24	5	SV8.5	22	6:50
Bak- blinkers- och stoppljuslampor					
22-1532	24	5	Ba15s	26	6:00
22-1533	24	10	Ba15s	26	6:00
22-1535	24	21	Ba15s	14	7:50
Kontrolllampor					
22-4518	24	3	W2.1x9.5d	38	6:50
22-4519	24	1.2	W2x4.6d	37	6:50
Extra skakstarka HD-lampor					
25-1306	24	5	Ba15s	26	9:00
25-1307	24	10	Ba15s	26	9:00
25-1308	24	21	Ba15s	14	12:00
25-1387	24	4	Ba9s	34	9:00

6 volt					
Hel- och halvjuslampor.					
Nr	Volt	Watt	Socket	Fig.	Pris
35-69-6	6	45/40	P45t	1	16:00
Spillampa					
25-1420	6	5	SV8.5	22	9:00
Bak- blinkers-, stoppljus och kontrollampor.					
25-1419	6	5	Ba9s	34	9:00
25-1422	6	5	Ba15s	26	9:00
25-1421	6	10	Ba15s	26	9:00

Lamphållare, bajonett.

Nr	Pr	st	10 st
25-542 Ba7s	8:00	58:00	
25-526 Ba9s	9:00	69:00	
25-543 Ba15s	15:00	116:00	
25-544 Ba15d	17:00	142:00	

Glödlampssats, innehållande följande: H4-lampa, bak- och bromsljuslampa, parkeringsljus, nummerplåtsbelysning m.m. samt 3 st säkringar. Plats finns i boxen för komplettering med lampor som är speciella för just Er biltyp.

35-1165 59:00

H4-LAMPOR 12 volt

Nr	Typ	Watt	Pris
35-237	Stand	60/55	24:50
35-1384	Guld	60/55	59:00
35-1386	Rally	100/55	49:00
35-241	Rally	100/80	44:00
35-1481	Guld	100/80	98:00

12 volt					
Hel- och halvjuslampor.					
Nr	Volt	Watt	Socket	Fig.	Pris
35-69-12	12	45/40	P45	1	12:00
35-237	12	60/55	H4	5	24:50
35-241	12	100/80	H4	5	44:00
35-1386	12	100/55	H4	5	49:00
35-1385	12	140/100	H4	5	69:00
35-1384	12	60/55 (guld)	H4	5	59:00
Halogenlampor					
25-285-55	12	55	H1	10	16:50
25-285-100	12	100	H1	10	34:00
35-1479	12	55 (guld)	H1	10	59:00
25-286-55	12	55	H2	12	18:00
25-286-100	12	100	H2	12	34:00
25-232-12	12	55	H3	11	16:50
25-242	12	100	H3	11	22:50
35-1480	12	55 (guld)	H3	11	59:00
Spillampor					
25-1389	12	5	SV8.5	23	2 st 12:00
22-4520	12	10	"Japan"	17	9:00
25-1476	12	10	SV8.5	22	2 st 14:00
Bak- blinkers- och stoppljuslampor.					
22-4524	12	5	Ba15s	25	2 st 12:00
22-4525	12	10	Ba15s	25	2 st 12:00
22-4522	12	21	Ba15s	14	2 st 12:00
22-4523	12	21/5	Bay15d	18	2 st 14:00
Parkerings- och kontrollampor.					
25-1390	12	2	Ba7s	30	8:50
22-4526	12	4	Ba9s	34	2 st 12:00
22-4527	12	1.2	W2x4.6d	37	2 st 9:50
22-4528	12	3	W2.1x9.5d	38	2 st 9:50
22-4575	12	5	W2.1x9.5d	38	2 st 9:50
22-4521	12	21	AmberBau15s (orange)	14	9:50
Halogenlampor för husvagn, båt m.m.					
22-3504	12	5	Ba15s	43	49:50
22-3505	12	10	Ba15s	43	49:50
22-4533	12	5	Ba9s	42	29:50
22-3099	12	10	Ba9s	42	29:00
22-1510	12	20	Ba9s	42	35:00

Lampor & batterihållare



Pannlampa LP, smidig och kompakt med batterierna placerade direkt i huvudställningen. Lämpad för alla mörkeraktiviteter, ger dig fria händer. Drivs av 4 st LP6(AA)-batterier (ingår ej).

34-4244 195:00

Pannlampa 478. Ny, mycket ljusstark pannlampa, 10/20 W halogenlampa, som har en reflektor med prismamönster. Huvudställningen i neopren gör pannlampan extremt bekväm att bära. Tack vare de medföljande fästkuddarna (kardborre), är pannlampa 478 även en perfekt hjälpannlampa för exempelvis cykel, arbete, enduro, ridning, skidåkning m.m. OBS! Lev. utan batterier, batteriväska, laddare.

34-4246 779:00

Batteriväska NiCd. Smidigt sätt att bära ditt pannlampsbatteri. Rymmer samtliga batteristorlekar samt har extra ficka.

34-4247 89:00

34-4248 Batteri 5,7 Ah (miljöavg. klass 5) 695:00

34-4249 Laddare 5,7 Ah 239:00

24-4250 Halogenglödlampa 10 W 59:00

24-4251 Halogenglödlampa 20 W 59:00

24-4245 Reservlampa till pannlampan 34-4244 14:00



Hand- och pannlampa. En praktisk lampa som kan hållas i handen eller sättas på huvudet. Med vridbar reflektor och justerbar focus. Lev. komplett med kryptonglödampa men utan batterier (4 st R6). Längd 165 mm. Ljusöppning 36x25 mm.

32-1080 98:00

Reservlampa till 32-1080.

22-1081 12:50



Pannlampa. Kraftig konstruktion med gummitätad strömbrytare. Diam. 80 mm. Justerbar pannband bredd 30 mm. Plats för 2 st R6 batterier i lamphuset, (medföljer ej). Reservlampa (2,5 V/300 mA) medföljer.

32-954 29:00

Miniutrymlampa i fickpenformat med linsglödlampa som ger starkt konc. ljustråle.

32-4582 39:50

Bälteslampa, som ovan, men med klips för bälte (utan pannband).

32-4583 29:50

KÖPINFORMATION
SE SIDAN 349



Sedeldetektor för butiker, restauranger m.m. Ett inbyggt UV-ljusrör upptäcker falska sedlar. Drivs med 230V. Storlek: 190x85x80 mm.

32-4919 139:00

Ljusrörslampa med UV- ljus. Ett hjälpmedel för att kontrollera om sedlarna är äkta eller falska. Effekt 4 W. Dubbelhäftande tejp för fästsättning medföljer. Reservljusrör 22-4038. Passande batterier 4 st typ R6 (medföljer ej). Storl. 165x38x41 mm.

32-4036 85:00

Ljusrörslampa, lika som 32-4036, men med vanligt dagsljusljusrör. Reservljusrör 25-432.

32-4037 59:00

Reservljusrör. UV-ljus 4W, längd: 13,5 cm (ej för 230V armaturer).

22-4038 39:00

Reservljusrör. Dagsljus 4W, längd: 13,5 cm.

25-432 25:00



Batterihållare av plast för seriekoppling av batterier typ R6 (14x50 mm). Med tryckknappsansl. för batterikontakt 22-969.

Nr	Antal batterier	Lådans storlek	Pris st
22-1562	2 st	58x27x16 mm	10:50
22-1543	4 st	58x28x30 mm	13:50
22-1544	6 st	58x46x30 mm	18:50
22-1545	8 st	58x61x30 mm	24:50
22-1548	10 st	58x76x30 mm	27:50



Batterihållare av plast med kontaktfjädrar för seriekoppling av batterier typ R20. A med löddöron. Övriga med tryckknappsansl.

Nr	Typ	Antal batterier	Lådans storlek	Pris
22-1184	A	1 st	37x70 mm	10:50
22-1186	C	4 st	74x138 mm	27:50
22-1162	D	6 st	74x200 mm	28:50
22-1187	E	8 st	74x255 mm	48:50

Batterikontakt för anslutning till 9V-batteri 6F22, med sladd.

Nr	Pr st	10 st	100 st
22-969	7:50	45:00	320:00

Batterikontakt, mindre modell för batterihållare typ C.

Nr	Pr.par	10 par	100 par
22-974	7:80	61:00	550:00

Batterikontakt. Hand- och hontryckknapp för R20 batterihållare av typ D och E. Med 20 cm ledning.

Nr	Pr.par	10 par	100 par
22-1192	10:00	85:00	750:00



Halogen

Innehåller Ni-CD batterier. För mer info se sid 349. Vid ev. höjd miljövårdsavg. se längst ned på sidan.

12-24 V

Handstrålkastare. Laddningsbar. Inställbar focus. Lyser ca 1000 m. med halogenlampa 5,2 V/0,85 A. Lyser minst 75 min. på en uppladdning. Levereras med hållare för vägg samt laddare. Ljusöppning diam. 100 mm.

- 32-3061 445:00
- 22-3063 Reservlampa Halogen 25:50
- Hållare f. laddning av ovanstående handstrålkastare. 12-24V. 32-5197 195:00

Halogen



32-4296

32-5035

32-467

Halogenstavlampa med kraftigt räfflat aluminiumhölje. Vattenskyddad och korrosionssäker. Levereras med halogenlampa 2,8V/0,85A (22-3228) Passande batterier 2 st 1,5V typ R20 (medföljer ej). Längd 265 mm. Ljusöppning 50 mm

32-4296 169:00

Hållare för halogenstavlampa (32-4296) i kraftigt svart nylon. Bältesklämma i metall, gör lampan lätt att bära.

32-4284 39:00

Halogenstavlampa i svart slagtälig plast. Ljusöppning 38 mm. Längd 185 mm. Reservlampa 22-3228. Passande batteri 2 st 1,5V typ R20. (medföljer ej)

32-5035 39:00

Halogenstrålkastare av slagtälig regnskyddad plast. Ljusöppning 95 mm. Levereras med halogenlampa 5,5 V/1 A (22-1505), men utan batterier 4 st R20. Längd 17 cm.

32-467 89:00



Ficklampa med nyckelring. Tänds då man öppnar locket. Drivs med 2 st batterier typ R03 (medföljer ej). Storlek: 82x40x25 mm.

32-4832 24:00

Minilampa i räfflat aluminiumhölje. Levereras med nyckelhållare och 1 st batteri typ R03. Storlek 87x13 mm.

32-3953 59:00



Ficklampa, laddningsbar från vägguttaget, med miljöriktigt Nickel-Hydrid batteri. Lyser ca 45 minuter efter uppladdning. Laddtid 24 timmar. Ljusöppning 60 mm. Längd 160 mm. Glödlampa 2,2V/0,25A.

32-5161 228:00

Reservglödlampa 2-pack. **32-3581** 28:50

Ficklampa med uppladdningsbart miljöriktigt Nickel-Hydrid batteri. När lampan börjar lysa svagt sätts den direkt i vägguttaget för laddning. Lystid, vid fullt uppladdat batteri, ca 70 min. Laddtid 20 tim. Storl. 100x38x16 mm. Glödlampa 2,2V/0,18A.

32-4540 149:00

Reservlampa 2-pack. **22-216** 23:00



32-5033

32-159

32-2055

Stavlampa med kraftig magnet och hylsa av svart plast. Magneten gör att lampan lätt kan placeras t.ex. vid reparationsarbeten på bilen. Längd 18 cm. Reservlampa 22-713. Passande batteri 2 st 1,5V typ R20 (medföljer ej).

32-5033 18:50

Stavlampa som ovanstående men utan magnet.

32-5034 14:50

Stavlampa med vattentätt hölje av slagtälig plast. Kan användas under vattenytan. Krypton glödlampa som lyser lika starkt som en halogenlampa. Reservlampa 22-3203. Passande batterier 2 st. R 20 medföljer ej. Längd 18 cm.

32-159 89:00

Handlampa med strålkastare framåt och rött varningsljus bakåt samt två inskjutbara skivor, för rött eller grönt ljus. Strömbrytare med knapp för ljussignalering. För 1 st batteri (R312 medföljer ej). Passande reservlampa 22-712.

32-2055 28:50



32-700

32-4271

Dynamo-Lampa, ficklampa utan batteri. Drivs lätt med handen och man är därmed ej längre beroende av batterier. Reservglödlampa medföljer.

32-700 39:50

Handstrålkastare i kraftig plast. Regnskyddad. Kryptonlampa 4,8V/0,5A (22-3653) Drivs med 4 st 1,5V batterier typ R20 (medföljer ej). Längd 20 cm.

32-4271 64:50



R03 R6 R14 R20 6F22

Batterier "HI-WATT GREEN POWER". Miljöriktiga lågprisbatterier till transistorradio, kassettspelare, ficklampor m.m.

Nr	Typ	Volt	Antal/förp.	Pris
32-4080-4	R03	1,5	4 st	14:50
32-4080-24	R03	1,5	24 st	69:00
32-3718-4	R6	1,5	4 st	12:50
32-3718-24	R6	1,5	24 st	48:00
32-3719-2	R14	1,5	2 st	9:50
32-3719-24	R14	1,5	24 st	79:00
32-3720-2	R20	1,5	2 st	10:50
32-3720-24	R20	1,5	24 st	89:00
32-3721-1	6F22	9	1 st	9:50
32-3721-10	6F22	9	10 st	74:00



R6 R14 R20 3R12 2R10 6F22

Batterier till transistorapparater, bandspelare, ficklampor m.m.

Nr	Typ	Volt	Antal/förp.	Pris
32-4596-4	R6	1,5	4 st	18:50
32-4596-40	R6	1,5	40 st	139:00
32-4597-2	R14	1,5	2 st	13:50
32-4597-20	R14	1,5	20 st	105:00
32-4598-2	R20	1,5	2 st	14:50
32-4598-20	R20	1,5	20 st	115:00
32-4599-1	3R12	4,5	1 st	14:50
32-4599-10	3R12	4,5	10 st	115:00
32-4600-1	2R10	3	1 st	13:50
32-4600-10	2R10	3	10 st	98:00
32-4601-1	6F22	9	1 st	17:50
32-4601-20	6F22	9	20 st	269:00



Batteri 6V typ 4R25 till handstrålkastare m.m. Fjädrer för + och - pol. Storlek 98x65x65 mm.

32-3722 39:00

Batteriprovare Visar batteriets kondition. Mäter 9V, 1,5V, och knappcellsbatterier. Mycket enkel att använda. Storlek 55x51x18 mm.

22-4211 59:00



LR1 LR6 LR14 LR20 6LR61 4LR44 V23GA

Alkaliska batterier HI-WATT. Miljöriktiga. 1,5V. Typ R6. Extra lång livslängd. För foto, radio, leksaker m.m.

Nr	Typ	Volt	Antal/förp.	Pris
32-4445	4 st	17:50	40 st	149:00

Tabell: spänning och mått på batterier.

Typ	Volt	Storl. mm	Typ	Volt	Storl. mm
(L)R1	1,5	12x29	(L)R20	1,5	33x60
(L)R03	1,5	10,5x44,5	2R10	3	20x74
(L)R6	1,5	14x50	3R12	4,5	62x21x65
(L)R14	1,5	25x49	4LR44	6	13x26
V23GA	12	10x28	6(L)F22	9	17x26x48



LR1 LR03 LR6 LR14 LR20 6LR61 4LR44 V23GA

Alkaliska batterier, extra long-life, för foto, kom. radio, radiostyrda leksaker, personsökare m.m. (*-märkta batterier är ett bra miljöval).

Nr	Typ	Volt	Antal/förp.	Pris
32-4590-1	LR1	1,5	1 st	19:50
32-4590-10	LR1	1,5	10 st	149:00
32-4591-4	LR03*	1,5	4 st	31:50
32-4591-10	LR03*	1,5	10 st	59:00
32-4592-4	LR6*	1,5	4 st	24:50
32-4592-40	LR6*	1,5	40 st	194:00
32-4593-2	LR14*	1,5	2 st	24:50
32-4593-20	LR14*	1,5	20 st	198:00
32-4594-2	LR20*	1,5	2 st	29:50
32-4594-20	LR20*	1,5	20 st	268:00
32-4595-1	6LR61*	9	1 st	29:50
32-4595-20	6LR61*	9	20 st	498:00
22-3226	V23GA	12	1 st	22:50
	4LR44	6	1 st	36:50
22-2272	1 st		10 st	300:00

Batterihållare se sid 211

Batteriprovare för vanliga batterier och knappcellsbatterier. Omkopplare med 13 olika mätområden upp till 12 V. Inbyggda motstånd ger rätt belastning vid batteritest. Storlek 88x57x28 mm. Levereras med testsladd.

32-3889 98:00



Verktyg och instruktion för byte av batteri i armbandsur se sid 308



Silver-oxid batterier 1,5 V till foto, klockor, kalkylatorer m.m.

Art.nr	Pris/st.	Storlek i mm	Typ	Art.nr.	Pris 10 st
22-3910-1	14:50	11,6x5,4	SR44	22-3910-10	98:00
22-3911-1	14:50	11,6x4,2	SR43	22-3911-10	98:00
22-3912-1	14:50	11,6x3,0	SR54	22-3912-10	98:00
22-3913-1	14:50	11,6x2,1	SR55	22-3913-10	98:00
22-3914-1	14:50	9,5x3,6	SR45	22-3914-10	98:00
22-3915-1	14:50	9,5x2,6	SR57	22-3915-10	98:00
22-3916-1	14:50	9,5x2,1	SR69	22-3916-10	98:00
22-3917-1	14:50	7,9x2,1	SR58	22-3917-10	98:00
22-3918-1	14:50	7,9x2,6	SR59	22-3918-10	98:00
22-3919-1	14:50	7,9x3,6	SR41	22-3919-10	98:00
22-3920-1	14:50	7,9x5,4	SR48	22-3920-10	98:00
22-3921-1	14:50	6,8x2,1	SR60	22-3921-10	98:00
22-3922-1	14:50	6,8x2,6	SR626	22-3922-10	98:00
22-3923-1	14:50	5,8x2,1	SR521	22-3923-10	98:00

Zink-luftbatterier för hörapparater m.m. 1,4 V. Aktiveras när batteriet tas ur förpackningen. 4-pack.

Nr	Typ	Storlek i mm	mAh	Pris
22-3778	V312AT	7,9x3,6	120	29:50
22-3779	V13AT	7,9x5,5	230	29:50
22-3780	V675AT	11,6x5,4	540	29:50



Lithium batterier till klockor, kalkylatorer, kameror etc.

Nr	Typ	Storlek i mm	Volt	Pr st	10 st
22-3427	CR 1220	12x2,0	3	18:50	149:00
22-3491	CR 1616	16x1,6	3	18:50	149:00
22-3684	CR 1620	16x2,0	3	18:50	149:00
22-2336	CR 2016	20x1,6	3	18:50	149:00
22-2335	CR 2025	20x2,5	3	18:50	149:00
22-2334	CR 2032	20x3,2	3	18:50	149:00
22-3429	BR 2320	23x2,0	3	18:50	149:00
22-3409	CR 2430	24,5x3,0	3	18:50	149:00
22-3479	2 CR 5	34x17x45	6	98:00	795:00
22-5506	CR2	15x27	3	65:00	525:00
22-3480	CR-P2	36x19,5x35	6	98:00	795:00
22-3481	CR 123A	17x34,2	3	68:00	575:00

Lithiumbatteri, lämpligt för brandvarnare. 10 års livslängd.
32-5324 V9VL 9 75:00 675:00

Ni-MH batterier



Nickel-Metall-Hydrid batteri. Det nya miljöriktiga laddningsbara Ni-MH batteriet utan kadmium. Ersätter Nickel-kadmiumbatterier i de flesta fall. 25-50% högre kapacitet jämfört med motsvarande storlek av Ni-Cd batteri. Rätt laddade batterier ger högsta kapacitet även efter 1000 laddningar. Ingen minneseffekt. Lång livstid. Ett bra miljöväl, kontrollera bara att din laddare passar dessa batterier. Det bästa alternativet är att använda laddare som är avsedda för Ni-MH batterier.

Typ	Volt/mAh	Normalladdning	Snabbbladdning
RH6	1,2/900	14 tim/90 mA	6 tim/210 mA
RH14	1,2/2600	14 tim/260 mA	6 tim/600 mA
RH20	1,2/5000	14 tim/500 mA	6 tim/1200 mA
6RH22	9/120	14 tim/11 mA	7 tim/22 mA

32-5093	RH6	2 st	69:00	10 st	315:00
32-5094	RH14	1 st	98:00	10 st	885:00
32-5095	RH20	1 st	159:00	10 st	1390:00
32-5096	6RH22	1 st	115:00	10 st	950:00

KÖPINFORMATION SE SIDAN 349

Nickel-Metall-Hydrid-Batteri
Typ R03 (AAA) 1,2 V/400 mAh. Normalladdning 40 mA/V 14 tim. 2-pack.
32-5476 69:00

Ni-MH batterier av märke VARTA kan i de flesta fall laddas i laddare avsedda för Ni-Cd batterier om laddaren är utrustad med timer. Batterier av denna typ är känsliga för överladdning, laddningstiden får ej överstiga 100 tim. Passande laddare för våra Ni-MH batterier:

Batterityp	Lämplig laddare
Ni-MH R03 (ej Varta)	32-4913
Ni-MH RH6	32-4913
Ni-MH RH14	32-4383
Ni-MH RH20	32-4383
Ni-MH 6RH22	32-386

Batteriadapter omvandling av R6 batterier till R14 eller R20 storlek. Billiga laddningsbara R6 batterier kan användas i apparater avsedda för R14 eller R20 batterier.
Nr Förp om 4 st.
32-3074 R6 till R14 32:50
32-3075 R6 till R20 32:50

Tänk på miljön

Nickel-Kadmium batterier innehåller kadmium, ett ämne som är skadligt om det kommer ut i naturen. Det är mycket viktigt att dessa batterier återlämnas till återförsäljarna, som sedan vidareleder dem för återvinning.

Miljöfarliga batterier är märkta med eller eller med båda dessa symboler. Övriga typer av miljöfarliga batterier läggs i de speciala uppsamlingslådor som finns uppsatta i din kommun, eller återlämnas till en återförsäljare av batterier.

Vad är laddningsbara batterier?
Medan vanliga batterier blir obrukbara när strömmen är slut, kan laddningsbara batterier återuppladdas mer än 500 ggr. **Billigt i längden.** Om du t.ex. använder laddningsbara batterier i en bandspelare och spelar 3 timmar varje dag kan du använda, d.v.s. ladda/urladda, det i ca 2 år.

Hur laddas batterierna?
Ett nytt laddningsbara batteri måste laddas före användning. När batteriet är slut kan du ladda upp det på ca 6-15 timmar (beroende på vilken laddare som används). Batteriet kommer upp till normal kapacitet först efter 4-5 i- och urladdningar. Med dubbel uppsättning av laddbara batterier har du alltid fulladdade batterier klara för användning.

Det finns två sorter av laddbara batterier. Nickel-Kadmium och Nickel-Hydrid. Skillnaden mellan dessa är att Nickel-Hydrid har större kapacitet. De har även större självurladdning och bör därför inte ligga oanvända någon längre tid efter uppladdning. **Nickel-Hydrid batterier är också miljövänliga.**

Miljöförsvagsgift Nickel-kadmium batterier.
Enligt ett förslag som nu är framlagt kan miljöavgiften på Nickel-kadmium batterier höjas från 46 kronor per kilogram, idag 96018, till 300 kronor per kilogram från 970101.

Kan laddningsbara batterier användas till samma apparater som vanliga batterier?
Ja. Men de passar bäst till apparater som används ofta och förbrukar mycket ström som t.ex. bandspelare, radioapparater och leksaker. De rekommenderas ej till rödtektorer och klockor.

Om förslaget går igenom blir vi tvungna att höja våra priser från detta datum med motsvarande belopp.
Prisexempel efter 970101:
32-4337-4 batteri R6 4-pack 99:50. 32-4058-2 batteri R20 2-pack 269:-. 32-3776-1 batteri 6F22 77:50.

Laddningsbara batterier. SUNRISE, typ Nickel-Kadmium. Tillverkat av känt japanskt fabrikat. Uppladdningstid 10-15 tim. Lämpliga för räknearranger, leksaker, radio m.m. Passande laddare se sid. 217-218.



Laddningsbart batteri R03 1,2V, 220 mAh.
32-4056-2 2-pack 49:50
32-4056-10 10-pack 229:00

Laddningsbart batteri R6 1,2V 650 mAh.
32-4337-4 4-pack 79:00
32-4337-10 10-pack 175:00



Laddningsbart batteri R14 1,2V, 2200 mAh.
32-4057-2 2-pack 110:00
32-4057-10 10-pack 475:00



Laddningsbart batteri 6F22 8,4V, 100 mAh.
32-3776-1 1-pack 69:00
32-3776-10 10-pack 590:00

Laddningsbart batteri R1 1,2V, 100 mAh.
Nr Pr st 10 st
32-2140 32:50 265:00

Batterier SUNRISE. Snabbbladdningsbara Ni-Cd batterier med löddörr för tillverkning av ackumulatorpack. till modellbilar m.m. Storf. 23x43 mm. 1400 mAh, 1,2 Volt.
Nr Pr st 10 st
32-3815 34:50 285:00

Batteri lika ovan men storl. 14x50 (R6). 600 mAh, 1,2 V.
Nr Pr st 10 st
32-3816 24:50 195:00

Nickel-Kadmium batterier Laddbara R6 batterier. 1,2V/500-550 mAh. Lämpligt att användas till leksaker, radioapparater m.m. 4-pack.
32-4366 49:00



För miljöns skull kommer vi under katalogåret, där detta är möjligt, att byta ut batteripaketet med Nickel-Kadmiumceller (Ni-Cd) mot miljövänliga Nickel-Metall-Hydridceller (Ni-MH).



Telefonbatterier Laddningsbara batteripaket för bärbara "hemmatelefoner". Ni-Cd batterierna kommer under året att bytas mot Ni-MH batterier där detta är möjligt. Alla batteripaket är utrustade med den mest vanliga kontakten (mitzum plug).

Nr	Ni-Cd/Ni-MH	Volt	mAh	Storlek mm.	Pris
32-4029	Ni-Cd	3.6V	280	50x50x10	58:00
32-5526	Ni-MH	3.6V	600	46x50x15	79:00
32-5527	Ni-MH	4.8V	600	57x50x15	89:00
32-4317	Ni-Cd	3.6V	280	25x25	58:00
32-4318	Ni-Cd	3.6V	280	50x25x20	58:00
32-4319	Ni-Cd	3.6V	280	50x25x20	58:00
32-4320	Ni-Cd	4.8V	280	50x25x20	68:00
32-5532	Ni-MH	3.6V	500	30x27	69:00
32-5533	Ni-MH	4.8V	500	57x29x15	89:00
32-5534	Ni-MH	3.6V	500	43x29x15	69:00



Blyackumulator Sunrise, japanskt fabrikat, helkapslad och underhållstri. För användning till video, alarmsystem, nödbelysning, modeller m.m.

Nr	Spänning	Ah	LxBxH	Pris
32-3892	6V	3,4 Ah	134x34x60	145:00
32-3893	12V	1,3 Ah	97x47x50	195:00
32-3894	12V	2,2 Ah	177x34x60	245:00
32-3895	12V	3,4 Ah	134x67x60	269:00
32-3896	12V	6,5 Ah	151x65x94	298:00
32-3897	12V	10,0 Ah	151x101x94	395:00
32-3929	12V	24,0 Ah	165x125x175	765:00



Lämpliga laddare till ovanstående batterier.
32-4639 för 6V 3,4Ah 295:00
32-4640 för 12V 1,3/2,2/3,4/6,5/10 (24)*Ah. 310:00

* Batteri 32-3929 tar ca 40 tim att ladda med laddare 32-4640.

Miljöavgift Nickel-kadmium batterier.

Enligt ett förslag som nu är framlagt kan miljöavgiften på Nickel-kadmium batterier höjas från 46 kronor per kilogram, idag 960818, till 300 kronor per kilogram från 970101.

Om förslaget går igenom blir vi tvungna att höja våra priser från detta datum med motsvarande belopp.

Prisexempel efter 970101:
32-5097 telefonbatteri 271:- 32-4029 telefonbatteri 68:-



Telefonbatterier Laddningsbara Ni-Cd batteripaket för bärbara telefoner. 4,8V/600 mAh.

32-5097	Passande: Panasonic KX-T9100 BS, 9200 BS, 150 G, 9250 G.	245:00
32-5098	Passande: Panasonic KX-T9000, 9000 BS.	245:00
32-5099	Passande: AEG Liberty S.C.CA, Telefunken CC4, CC5, CC6, Uniden CT 970.	285:00

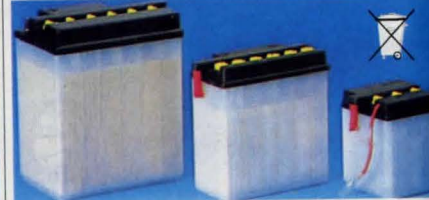

Blyackumulator typ motorcykelbatteri. Kan användas till hobby, alarm, nödbelysning m.m. Levereras torrladdade, måste fyllas med syra före användning.

Nr	Volt	Ah	Mått i mm	Pris
32-3517	6	4	71x71x98	64:00
32-3518	12	5	121x61x131	129:00
32-3519	12	14	135x90x167	296:00
32-5507	12	24	186x126x178	375:00

Laddhandske 2-polig, gra, max 50 A. Kan användas både som han- och honkontakt. Går ej att felvända. Silverpläterade kontakter. Avsedd för tråddarea 1,3 mm² till 15 mm². Storlek 48x35x16 mm.

22-896 59:00

Laddhandske som ovan. Max belastning 175A. Används t.ex. i eldrivna truckar och pallyftare. Hölje av polykarbonat som klarar påfrestningar i industriell miljö. Avsedd för tråddarea 2,5 mm² till 50 mm². Storlek 92x71x26 mm.

32-4291 198:00

Handtag för laddhandske 32-4291. 32-4292 79:00

NYTT! För Miljöns skull har vi övergått från Nickel-Kadmium celler till Nickel-Metall-Hydrid celler i våra videobatterier.

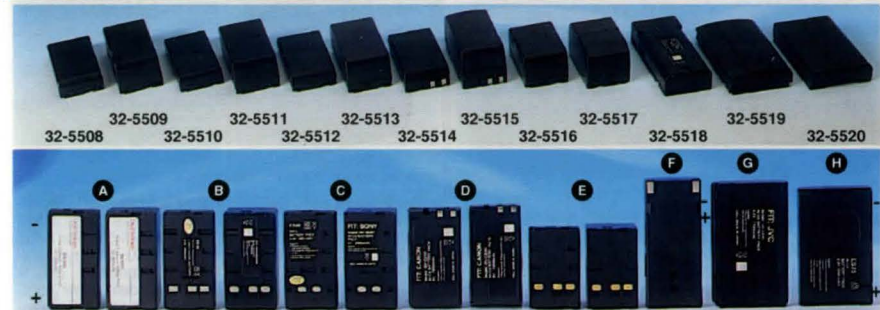

Video-batterier med Nickel-Metall-Hydrid celler. Det miljöriktiga laddningsbara Ni-MH batteriet utan kadmium. Många fördelar jämfört mot Ni-Cd batterier: 25-50% högre kapacitet, låg minneseffekt, längre livslängd samt skonsamt mot vår miljö.

Nr	Volt	mAh	Storlek mm	Pris	Nr	Volt	mAh	Storlek mm	Pris
32-5508	6V	1500	90x47x20	345:00	32-5514	6V	1500	90x47x20	345:00
32-5509	6V	3000	90x47x38	595:00	32-5515	6V	3000	90x47x46	595:00
32-5510	6V	1700	90x47x20	325:00	32-5516	4.8V	1500	73x46x36	295:00
32-5511	6V	3400	90x47x35	495:00	32-5517	4.8V	3000	73x46x36	495:00
32-5512	6V	1700	90x47x20	325:00	32-5518	6V	1800	114x50x25	325:00
32-5513	6V	3400	90x47x35	495:00	32-5519	9.6V	1500	112x64x30	395:00
					32-5520	9.6V	1600	104x64x21	475:00

För att avgöra om något av våra batterier passar till Din kamera, gör så här: titta på bilden, läs av spänningen (volt) på Ditt batteri och mät storleken, ej tjockleken, den varierar med vilken kapacitet man väljer. Jämför med bild och data (ej mAh). Väljer Du ett batteri med hög kapacitet får Du längre drifttid på kameran. Väljer Du ett med låg kapacitet får Du kortare drifttid men ett lättare/tunnare batteri som gör kameran smidigare. Förläng livslängden på batterierna genom att motionera dem i våra laddare/ urladdare. Se nedan.

32-4060 passar batterierna typ A, B, C, D, G
32-5504 passar batterierna typ A, B, C, D, E



Batteriladdare/ urladdare (snabbaddare) för videobatterier med Nickel-Kadmium (Ni-Cd) och Nickel-Metall-Hydrid (Ni-MH) celler. Ansluts till bilens 12V cigarettändarruttag. Med urladdningsfunktion som får bort minneseffekten. Temperaturavkännare kontrollerar laddningen. Laddtid 1-2 tim beroende på kapacitet. Lysdiödsindikering. Laddar 6 och 4.8V batterier (se nedan). Lev med 12V sladd. Storlek: 145x72x42 mm.

32-5504 365:00

Urladdare för videobatteripack. Laddar ur batterierna till en nivå som gör att batteripacken ger maximal kapacitet efter återladdning. Lysdiödsindikering som visar batteriets kapacitet. Ljuddiödsindikering som talar om när batteriet är urladdat. Storlek 170x75x40 mm.

32-4060 169:00



79:-

Batteriladdare för 4 st Nickel-Kadmiumbatterier typ R6 samt ett 9V batteri typ 6F22. Laddström 100 mA resp 11 mA. Laddtid 7-16 tim beroende på antal/batterityp i laddaren. Lysdiödsindikering. Storlek 103x42x60 mm. S-märkt.
32-4226 79:00

Innehåller Ni-Cd batterier
Se sid 349 för mer info.



Batteriladdare med 4 st Nickel-Kadmiumbatterier. Lika som 32-4226 men 4 st Ni-CD batterier (1,2V/500 mA) med.
32-4365 98:00



245:-

Batteriladdare med urladdare. Laddar 1-4 laddningsbara batterier typ R03/R6/R14/R20 samt 2 st 9V batterier typ 6F22. Snabbbladdning. Kopplar automatiskt över till underhållsladdning vilket gör att batterierna kan lämnas i laddaren för senare användning. Automatisk inkoppling av rätt laddström och underhållsladdning av 9V batterier. Laddtid från 1,5 tim till 8 tim, urladdning från 1,5 till 4 tim beroende på batterityp. Lysdiödsindikering. Storlek: 230x115x65 mm. **32-4383** **245:00**



R03/R6/9V(6F22)

Batteriladdare för Nickel-Kadmium batterier. 1 till 4 batterier typ R6 eller R03. Kan laddas samtidigt med 1 st typ 6F22, laddningsström 120/36/20 mA. Inbyggd timer som automatiskt kopplar om till underhållsladdning efter 7 timmar. Sätts direkt i vägguttaget. Lysdiödsindikering. Storlek 120x60x80 mm. **32-386** **325:00**

Solcellsladdare Laddar 2 st batterier typ R03,R6,R14 eller R20. Laddtid från 2-12 tim beroende på batterityp och solljus. Storlek 170x77x60 mm. Vikt 230 g. **32-4297** **135:00**



Omformare för omvandling av 12 V likspänning till 50 periodig växelspanning 230 V. Kontinuerlig belastning 110 W. Kortvarig 150 W. Verkningsgrad 80 % vid 120 W. Tomgångsförbrukning 1,8 W. Min drivspänning 11 V. Max 15 V strömförbrukning. 12,5 A vid 120 watts belastning. Lämplig till TV, video, cirkulationspump m.m. Storlek 200x105x57 mm. Vikt 1,8 kg. Lev. med 1,25 m ledningar och batteriklämmor. **32-3616** **1090:00**
Omformare som 32-3616 men avsedd för 24 V. **32-3617** **1350:00**



Batteriladdare som 32-4383 men laddar 1-4 Nickel-Kadmiumbatterier typ R03 eller R6. Omkopplare i botten för rätt laddström. 180/200 mA resp 500/600/700 mA. Laddtid: 3 till 4,5 timme. Urladdning: 1,5 till 3 tim beroende på batterityp. Lysdiödsindikering. Storlek 120x80x50 mm. **32-4382** **159:00**



Batteriladdare för Nickel-Hydrid batterier. Snabbbladdar (5 tim) 2 eller 4 batterier av typ R6 eller R03. Inbyggd timer kopplar automatiskt om till underhållsladdning när batterierna är fulladdade. Separata temperaturavkännare kopplar om till underhållsladdning om något batteri skulle bli för varmt. Lysdiöds indikator laddningen. Laddström R6: 300 mA, R03: 100 mA. Sätts direkt i 230V vägguttag. Storlek 120x75x45 mm. **32-4913** **159:00**



Laddningsaggregat för 8-10 st Nickel-Kadmiumceller eller batteripack. Kan med 4 olika kontakter (möjlighet till polvändning) anslutas till de flesta förekommande ingångar på handburna kom. radio eller batteripack, som inte behöver demonteras för laddning. 12V/50mA. **32-5203** **175:00**



Nätaggregat, för komradio m.m. Lämnar 13,8 V/3 A stabiliserat. Storlek 120x80x200 mm. Vikt 2,2 kg. **32-1326** **475:00**



Nätaggregat Mascot 719. Stabiliserad, steglöst varierbar utspänning i 2 områden. 0-15 V max. 2 A, 0-30 V max. 1,5 A. Ställbar strömbegränsning 30 mA-2 A. Omkopplare för volt- eller amperemeter. Brumspänning mindre än 0,3 mV RMS. Storlek 180x94x145 mm. Vikt 2,9 kg. **32-294** **1695:00**



Håll batterikostnaderna nere
Använd batterieliminatör
till dina apparater
när detta är möjligt

Förlängningssladd och övergångskontakt se sid 249

Batterieliminatör för anslutning till 230 V. Försedd med 1,8 m sladd och 2,1 mm batteripropp. Polaritet: minus på centrumledaren. För anslutning till transistorradioapparater, bandspelare m.m. med max 400 mA strömförbrukning. Spänningsstabiliserad och dubbelisolerad.

Nr	Utsp.	Max.eff.	Pr st	10 st	100 st
32-201	3 V	1,2 Watt	84:00	735:00	6650:00
32-202	4,5 V	1,8 Watt	84:00	735:00	6650:00
32-203	6 V	2,4 Watt	84:00	735:00	6650:00
32-204	7,5 V	3,0 Watt	84:00	735:00	6650:00
32-205	9 V	3,6 Watt	84:00	735:00	6650:00
32-206	12 V	4,8 Watt	84:00	735:00	6650:00



Batterieliminatör. Stabiliserad utspänning 12 V. Belastning max 1 A. Med 1,8 m kabel och 2,1 mm DC-propp. Polaritet minus på centerledaren. Ansluts till 230V. Storlek 130x80x65 mm. **32-186** **185:00** (Pr st) **1650:00** (10 st)



Batterieliminatör med stabiliserad utspänning. Omställbar mellan 3/4,5/6/7,5/9 och 12V. Belastning max 1 A. Levereras med 1,8 m kabel och 7 st utbytbara batteriproppar som passar de flesta apparater. Storlek 120x70x60 mm. **32-5500** **198:00**



Spänningsomvandlare från 12V till 3 / 4,5 / 6 / 7,5 / 9 och 12V, 1A. För drift av CD-spelare, kassetbandspelare m.m. från bilens cigarettändarruttag. 6 olika utbytbara multikontakter med polvändning. Storlek 140x55x30 mm. **22-900** **98:00**

MASCOT



Förlängningssladd och övergångskontakt se sid 249

Batterieliminatör för anslutning till 230V. Fabrikat Mascot. Dubbelisolerade och spänningsstabiliserade. 2,1 mm batteripropp. Polaritet: minus på centrumledaren.

Batterieliminatör för Free Style och mindre radioapparater. Utspänningen justerbar från 1,5-9 V. Max. 1,5 W.

Nr	Motsvarar	Pris
32-1256	32-1256	165:00
32-1256	32-855	175:00
32-4091	32-855	195:00
32-4092	32-1314	235:00
32-4093	32-1314	235:00



Batterieliminatör switchande. Utspänning 13,8V/0,8A. 20 cm sladd med cigarettändarruttag. Lämplig att användas tillsammans med 12 V laddkabel för mobiltelefon, vid resor. Låg vikt, 80g. **32-5498** **298:00**
Batterieliminatör som ovanstående. Utspänning 14,2V/3A. Vikt 250 g. **32-5499** **395:00**



Lämpliga sladdar:
se sid 248

Batterieliminatör MASCOT
Kan belastas med 1 A kontinuerligt vid 12V (6V/0,6A). Stabiliserad utsp. kan varieras från 6-12 V. Storlek 108x98x55 mm. Vikt ca 1 kg. **32-856** **360:00**



Spänningsomvandlare
MASCOT 8662. För 24-12 V DC. Insp. 20-30 V. Ut 12-15 V. Max 8 A. Lämplig för mobiltelefon. m.m. Storlek 115x115x64 mm. **32-1355** **325:00**

Bra miljöval
Ni-MH batterier, utan kadmium



Mobiltelefon-batteripack med miljöriktiga Nickel-Metall-Hydrid celler (Ni-MH) utan Kadmium. Uppladdningsbara. Japanska kvalitetsceller. Väljer Du ett batteri med hög kapacitet får Du längre drifttid efter laddning, på Din telefon. Tunna batterier innehåller små celler som är dyra att framställa varför priset blir något dyrare. Ni-MH batterier är känsliga för överladdning och ska därför laddas i laddare avsedda för batterier av denna typ. Batterier märkt *= blyackumulator. Batterierna är svarta.

Nr	Typ	Tjocklek	mAh	Pris
32-4756	Ericsson 172/197/198	17 mm	1100	265:00
32-5547	Ericsson 237/337/388/318	10 mm	550	395:00
32-5255	Ericsson 237/337/388/318	13 mm	550	285:00
32-4757	Ericsson 237/337/388/318	17 mm	1100	265:00
32-5548	Ericsson 237/337/388/318	19 mm	1300	285:00
32-5125	Motorola MicroTac	10 mm	500	395:00
32-4758	Motorola MicroTac	21 mm	1100	265:00
32-4759	Motorola MicroTac	21 mm	1500	295:00
32-5549	Motorola Dynatac	22 mm	2000	395:00
32-5087	*Motorola Associate	22 mm	2000	345:00
32-5550	Nokia 100/150/190	21 mm	1300	295:00
32-4760	Nokia 101/121 Technop.405	18 mm	1100	295:00
32-4761	Noka 2010	19 mm	1100	265:00
32-5551	Noka 1011	20 mm	1100	265:00
32-4908	Nokia 2110	10 mm	500	395:00
32-5258	Nokia 2110	17 mm	1100	265:00
32-4762	Nokia 2110	20 mm	1500	295:00
32-5128	Nokia 232	17 mm	1100	265:00
32-5552	Nokia 1610	10 mm	600	495:00
32-5553	Nokia 1610	20 mm	1200	345:00
32-4763	Siemens S1	16 mm	1100	195:00
32-5256	Siemens S3/S3+	10 mm	550	395:00
32-4764	Siemens S3/S3+	17 mm	1100	265:00
32-5554	Siemens S3-com/S33	10 mm	550	395:00
32-5555	Siemens S3-com/S33	20 mm	1200	345:00
32-5126	Alcatel HB100/160/200	11 mm	800	595:00
32-5556	Alcatel HC400/600	10 mm	600	445:00
32-5557	Alcatel HC400/600	18 mm	1200	295:00
32-5127	Orbitel 902	18 mm	1100	345:00
32-5558	Panasonic HP600	18 mm	1100	265:00
32-5559	Panasonic EBG400S	10 mm	550	345:00
32-5560	Panasonic EGB400S	20 mm	1700	295:00
32-5561	Mitsubishi MT20/MT10	20 mm	1050	295:00



Batterieliminatör utrustad med cigarettändaruttag gör att Du enkelt kan ansluta laddkablar/laddhållare m.m. till Din mobiltelefon. 12V/1A. Ansluts till 230V uttaget. Gör Dig enkelt en laddstation för hemmet, kontoret, sommarstugan m.m. Storlek 115x55x45 mm.
32-4962 98:00



Laddningskabel för mobiltelefoner. Strömförsörjer och laddar Ditt batteri över bilens 12V cigarettändaruttag. Övergår automatiskt till underhållsladdning. Laddtid ca 5 tim. För Ni-Cd och Ni-MH batterier. Lysdiodsindikering.

Nr	Typ	Pris
32-4719	Ericsson 97/99/197/198	149:00
32-4720	Ericsson 72/172/174	149:00
32-4573	Ericsson 237/337/238/338/388	149:00
32-4565	Motorola Micro Tac	149:00
32-5584	Motorola 6200/8200/Flare	149:00
32-4726	Nokia 2110/2010	149:00
32-4727	Nokia 1011	149:00
32-4728	Nokia 101/121	149:00
32-4730	Siemens S3/S3+/S3-com/S33	149:00
32-5585	Alcatel HB100/160/200	149:00
32-5586	Alcatel HC400/600	149:00
32-5587	Orbitel 902	149:00



Laddningskabel för mobiltelefoner. Strömförsörjer och snabbbladdar Ditt batteri, ansluts via cigarettändaruttag. 12/24V. Övergår automatiskt till underhållsladdning (-deltavoltladdning) när batteriet är fulladdat. Laddtid ca 90 min. För Ni-Cd och Ni-MH batterier. Lysdiodsindikering. Svensktillverkad.

Nr	Modell	Pris
32-5259	Ericsson 72/172/174	249:00
32-5260	Ericsson 97/197/198	249:00
32-5261	Ericsson 237/337/238/338/388	249:00
32-5580	Ericsson 318	249:00
32-5593	Nokia 101/121	249:00
32-5594	Nokia 2110/2010/1011/232	249:00
32-5578	Nokia 1610/Ringo	249:00
32-5581	Nokia 8110	249:00
32-5263	Motorola MicroTac	249:00
32-5119	Motorola 6200/8200/Flare	249:00
32-5264	Siemens S3/S3+/S3-com/S33	249:00
32-5265	Siemens S4 (även lithium batt.)	249:00
32-5118	Alcatel HB100/160/200	249:00
32-5266	Alcatel HC400/600	249:00
32-5120	AE G 9020/Matra 2020/Sanyo	249:00
32-5121	Orbitel 902	249:00
32-5579	Panasonic G400S	249:00
32-5582	Philips Fizz	249:00



Mobiltelefonhållare med laddningsfunktion. Driver telefonen samtidigt som batteriet laddas. Liten och kompakt hållare med snabbbladdning och efterföljande underhållsladdning (-deltavoltladdning). För Ni-Cd och Ni-MH batterier. Lysdiodsindikering. Ansluts över bilens 12V cigarettändaruttag. Monteras på monteringsbygel, fot eller arm. Kan också fästas på plan yta med hjälp av skruv eller dubbelhäftande tejp. Laddtid ca 90 min (500mA). Underhållsladdning ca 40 mA. Lev. med dubbelhäftande tejp. Svart ABS-plast.

Nr	Typ	Pris
32-5131	Ericsson 172/72/97/99/197/198	445:00
32-5132	Ericsson 237/238	445:00
32-5133	Ericsson 337/338	445:00
32-5248	Ericsson GF337 (Clips måste användas)	445:00
32-5575	Ericsson 318	445:00
32-5134	Motorola MicroTac Classic/5200/7200/8200/Flare	445:00
32-4804	Motorola Dynatac	445:00
32-5135	Nokia 101/121/Technop.405	445:00
32-5136	Nokia 2110/2010	445:00
32-5573	Nokia 1610	445:00
32-5577	Nokia 8110	445:00
32-5137	Siemens S3/S3+	445:00
32-5249	Siemens S4 (även lithium batt.)	445:00
32-5138	Orbitel 902	445:00
32-5139	Alcatel HB100/160	445:00
32-5574	Panasonic G400S	445:00
32-5576	Philips Fizz	445:00

Mobiltelefonhållare Som ovanstående men även utrustad med **antennutgång** som bl.a. förbättrar mottagningen och leder strålningen ut ur bilen. Smart konstruktion (dubbelhållare) gör att antennen även är ansluten när du lyfter telefonen för samtal. Ant.utg. med FME-nippel (hona) gör att alla våra antenner lätt kan anslutas.

Nr	Typ	Pris
32-4789	Ericsson 98/99/197/198	695:00
32-5140	Ericsson 237/238	545:00
32-5141	Ericsson 337/338	545:00
32-5142	Nokia 2110/Philips PR747	545:00
32-5143	Siemens S3/S3+	545:00
32-5250	Siemens S4 (även lithium batt.)	545:00



Bordsladdare för Ni-CD och Ni-MH batterier med plats för telefon samt ett extra batteri. Normalladdning i telefonack (300 mA), urladdning samt snabbbladdning i batterifack (700 mA). Du väljer själv om du önskar urladdning före laddning (omkopplingsbart). Övergår automatiskt till underhållsladdning när batterierna är fulladdade. Drivs med batterieliminatör eller över bilens 12V cigarettändaruttag. Levereras komplett med batterieliminatör och 12V kabel.

Nr	Typ	Pris
32-5204	Ericsson 172/72/97/99/197/198	495:00
32-4717	Ericsson 237/238	495:00
32-5206	Ericsson 337/338 (ej GF 337)	495:00
32-5207	Motorola Dynatac	345:00
32-4711	Motorola MicroTac classic/5200/7200	495:00
32-5209	Nokia 101/121/Technophone 405	495:00
32-4718	Nokia 2110	495:00
32-5231	Nokia 232	495:00
32-4715	Siemens S1	345:00
32-5212	Siemens S3/S3+	495:00
32-5230	Orbitel 902	495:00



Bordsladdare för Ni-MH och Ni-Cd batterier med plats för ett batteri. Urladdningsfunktion. Laddtid ca 6-12 tim beroende på batterityp. Övergår automatiskt från urladdning till laddning. Du väljer själv om Du önskar urladdning eller ej före laddning. Drivs med 230V eliminator (medföljer). Storlek 90x110x54 mm.

Nr	Typ	Pris
32-5616	Motorola Micro Tac	149:00
32-5617	Nokia 101/121	149:00
32-5618	Nokia 2110	149:00
32-5619	Ericsson 237/337/238/338/388/318	149:00

Vi har ett stort utbud av flera produkter till din mobiltelefon!

Batteriadapters Utbytesantennor
Antennadaptar Monteringsdetaljer
Väskor Laddkablar m. antennutgång m.m.

Beställ vår tillbehörskatalog 66-55

Ny mobiltelefonkatalog utkommer januari -97



Lädeväskor för bärbara mobiltelefoner. Utrustade med "clips" bästehållare för festsättning över livremmen, fickan m.m. Plastglas över knapparna.

Nr	Modell	Pris
32-4406	Ericsson 172/72/174/74	98:00
32-4412	Ericsson 98/99/197/198	98:00
32-4413	Ericsson 237/238/337/388/318	98:00
32-4414	Motorola Dynatac	98:00
32-4735	Motorola Micro-Tac	98:00
32-5113	Motorola 8200	98:00
32-5116	Motorola 6200/Flare	98:00
32-4408	Nokia 101/121/Technophone405	98:00
32-4415	Nokia 1011	98:00
32-4419	Nokia 2110	98:00
32-5182	Nokia 2010	98:00
32-5183	Nokia 232	98:00
32-5588	Nokia 1610	98:00
32-5184	Orbitel 902	98:00
32-4417	Siemens S1	98:00
32-4746	Siemens S3/S3+	98:00
32-5590	Siemens S3-com/S33	98:00
32-5114	Siemens S4	98:00
32-5115	Alcatel HB100/160	98:00
32-5589	Alcatel HC400/600	98:00
32-5591	Panasonic G400	98:00

Mobiltelefonhållare för montering i bil, båt, husvagn m.m. Hållare i svart plast. Monteras lämpligast på monteringsbygel med dubbelhäftande tejp (medföljer). Kan även skruvas/fästas fast på plan yta.



Nr	Typ	Pris
32-4874	Ericsson 172/72/197/97/198/99	69:00
32-4875	Ericsson 237/238	69:00
32-4876	Ericsson 337/338/388	69:00
32-5242	Ericsson GF337 (clips måste anv.)	69:00
32-5571	Ericsson GA318	69:00
32-4877	Nokia 101/121/350/2010	69:00
32-4878	Nokia 1011	69:00
32-4879	Nokia 2110	69:00
32-5568	Nokia 1610	69:00
32-5569	Nokia 8110	69:00
32-4881	Motorola Classic/5200/7200/8200/Flare	69:00
32-4882	Motorola Dynatac	69:00
32-4883	Motorola PersonalPhone	69:00
32-4885	Siemens S1	69:00
32-4886	Siemens S3/S3+	69:00
32-5247	Siemens S3-com/S33	69:00
32-5244	Siemens S4	69:00
32-4887	Alcatel HB100/160	69:00
32-5245	Alcatel HC400/600	69:00
32-5129	Orbitel 902	69:00
32-5130	AE-G 9020	69:00
32-5243	Spectronic TS220/260	69:00
32-5246	Dancall 2701	69:00
32-5570	Panasonic G400	69:00
32-5572	Philips Fizz	69:00



32-5112 32-5274

Lädeväskor för bärbara mobiltelefoner. Utrustade med "click on" fäste som gör att telefonen sitter säkert i alla vinklar. Lätt att koppla från hållaren. Plastglas över knapparna. Lev komplett med fäste för livrem.

Nr	Modell	Pris
32-5102	Ericsson 98/99/197/198	149:00
32-5103	Ericsson 237/238/337/388/318	149:00
32-5277	Ericsson GF337 (m.lucka)	149:00
32-5104	Motorola Micro-Tac	149:00
32-5105	Motorola Flare	149:00
32-5106	Nokia 101/121/technophone405	149:00
32-5107	Nokia 2010	149:00
32-5108	Nokia 2110	149:00
32-5234	Nokia 232	149:00
32-5610	Nokia Ringo	149:00
32-5611	Nokia 1610	149:00
32-5612	Nokia 8110	149:00
32-5109	Siemens S3/S3+	149:00
32-5236	Siemens S3-com/S33	149:00
32-5235	Siemens S4	149:00
32-5110	Alcatel HB100/160	149:00
32-5238	Alcatel HC-400/600	149:00
32-5237	Dancall HP-2701	149:00
32-5111	Orbitel 902	149:00
32-5613	Panasonic G400	149:00
32-5614	Philips Fizz	149:00

Bilhållare för ovanstående skinnväskor, utrustade med "click on" fäste. Monteras på plan yta eller på monteringsbygel. Levereras med monteringsfäste.

32-5112 69:00

Väskhållare (click-on) för ovanstående väskor. Fästs enkelt i livremmen. OBS! medföljer alla "click-on" väskor.
32-5274 29:00



Vi har monteringsbyglar till följande bilmärken: AUDI, BMW, Ford, Mazda, MB, Nissan, Opel, SAAB, Toyota, Volvo och VW.
Vid beställning ange bilmodell och årsmodell.

Pris: 129:00/st.

Monteringsbygel Används för att lätt och snyggt installera mobiltelefonhållare i bilen, inga hål behöver borraras. Byglarna är gjorda för att passa i olika bilmodeller. Enkel montering (snap in). Hållarna fästs på bygeln med dubbelhäftande tejp, de kan också skruvas fast. Byglarna bryts sönder vid kraftiga slag utan vassa kanter eller skadligt splitter. **Godkända av Svensk Bilprovning samt väg och trafikinstitutet.** Tillverkade i svart plast. Monteringsanvisning medföljer.

Handsfree



Handsfree för bärbara mobiltelefoner. Enkel montering. Centralenhet med separat högtalare, mikrofon och telefonhållare som samtidigt laddar Ditt batteri. Uttag för yttre antenn med FME-kontakt (hane). Ansluts över bilens 12V cigarettändaruttag. Monteras lämpligast på monteringsbygel eller på plan yta med dubbelhäftande tejp (medf.ej) alt. skruv. Lev. komplett med monteringsdetaljer.

Nr	Typ	Pris
32-5537	Ericsson 237/238/337/388	1490:00
32-5538	Motorola 6200/8200/Flare	1490:00
32-5539	Nokia 2110	1490:00
32-5540	Siemens S3/S3+	1490:00
32-5541	Siemens S3-com/S33	1490:00
32-5542	Siemens S4	1490:00



Handsfree för bärbara mobiltelefoner. Enkel montering. Centralenhet med inbyggd högtalare/laddelektronik som ansluts över bilens 12V cigarettändaruttag. Mikrofon för festsättning på solskyddet. Lysdiodsindikering. Lätt att sköta, enkel att flytta mellan olika bilar. Lev. komplett med centralenhet, mikrofon och kabel. **Inkommer januari -97.**

Nr	Typ	Pris
32-5543	Ericsson 237/337	495:00
32-5545	Nokia 2110	495:00

Handsfree Bärbar för Ericsson 237/337. Enkel att använda. Ansluts i botten på telefonen. Lev med mikrofon och örontelefon. 1,2 m kabel.

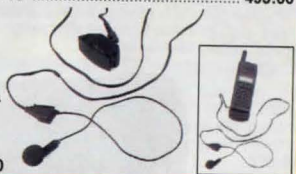

Antenner



Mobiltelefonantenn Allgon. 900MHz. För fast/takmontering i 10 mm hål. 5 m kabel (RG-58) med FME-kontakt (hona).

Nr	Förstärkning	Längd	Pris
32-5605	0 dB	90 mm	169:00
32-5606	3dB	310 mm	198:00

Mobiltelefonantenn Allgon. Som ovanstående men för 450 MHz. Förstärkning 0 dB. Längd 16 cm.

32-5607 169:00

Mobiltelefonantenn Allgon. 900MHz. Självhäftande för festsättning på t.ex. bakrutan. Inget hål behöver borraras i bilen. Enkel montering. Avtagbart spröt. 5 m kabel (RG-58) med FME-kontakt (hona). Förstärkning 3 dB.

32-5608 229:00

Skarvsladdar med FME-kontakter (hane-hona) passande våra mobiltelefonantenn

Nr	Typ	Längd / diam	Pris
32-4632	RG-58CU	3 m / 5 mm	59:00
32-4633	RG-58CU	5 m / 5 mm	69:00
32-4634	RG-174U	3 m / 2,6 mm	59:00
32-4635	RG-174U	5 m / 2,6 mm	69:00

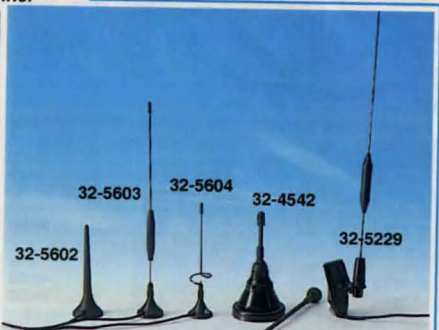

Magnetfotantenn i miniformat. 900MHz. Utrustad med stark magnet som gör att den sitter säkert på taket. 3 m kabel (RG-174) med FME-kontakt (hona).

Nr	Förstärkning	Längd	Pris
32-5602	0 dB	82 mm	129:00
32-5603	3,5 dB	235 mm	129:00

Magnetfotantenn Allgon. Som ovanstående men för 1800 MHz. 1,8 m kabel (RG-174). Förstärkning 3 dB. Längd 180 mm.

32-5604 179:00

Magnetfotanten med 2 st kvartvågsspröt av svart plastöverdragen stålwire. För 450 och 900MHz. Kraftig magnetfot. 3 m kabel (RG-58) med FME-kontakt (hona). Längd med 900-spröt 100 mm. 450-spröt 170 mm.

32-4542 295:00

Fönsterantenn för 900MHz. Enkel montering, hängs över sidorutan och kläms fast. Sidorutan kan stängas helt. 3 m kabel (RG-174) med FME-kontakt (hane). Förstärkning 5 dB. Längd 30 cm.

32-5229 198:00

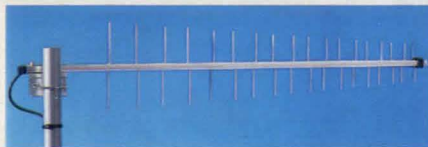

Riktantenn för mobiltelefon, GSM/900NMT. Används där det kan vara mycket svårt att använda mobiltelefonen i normala fall (sommarslugan, båten osv). Förstärkning 10dB, 36 element, längd 1m. Lev med 10m kabel med FME-kontakt.
32-5620 398:00

Kodak Advantix Det nya filmsystemet med många fördelar. Ny filmkassett gör filmläggningen riskfri, hindrar dubbel- och överexponeringar. Den framkallade filmen retunerar och lagras alltid i kassetten. Filmbyte kan göras mitt under exponeringen (med vissa kamera mod.) Indikator visar antal exponeringar på filmrullen. 3 olika bildformat: C Classic (10x15), H HDTV (10x17), P Panorama (10x25). Välj format för varje bild, ingår i framkallningen. Med varje framkallad film medföljer indexkort som visar alla bilder på rullen, negativet får Du tillbaka i originalkassetten. Flera möjligheter finns, detta är bara en början....



Kamera Kodak Advantix 2000 Auto, för det nya filmsystemet. Välj mellan de olika formaten C/Classic, H/HDTV och P/Panorama. Automatisk blix, fininställning (100/200/400 ISO), filmläggning och fram/backsopning av filmen. Fixtobjus. Räkneverk. Självutlösare. Drivs med 2st batterier typ R03 (medföljer). Storlek: 115x65x35 mm.

32-5652 798:00

Film Kodak Advantix 200 ISO.

Nr	Bilder	Pris
32-5653	25 bilder	49:00
32-5654	40 bilder	64:00



Varvtsregulator/frekvensomvandlare för varvtsreglering av 3-fas asynkronmotorer (max 0,4kW, 0,5hk) som man Delta-kopplar. Inspänning till varvtsregulatorn: enfas 230V AC. Frekvensområde ut: 0 - 400Hz. Startmoment 100% ner till 1,5Hz, ger en stark motor även på låga varv. Steglös varvtsreglering och två förvalda hastigheter. Visar frekvens, ärvärde, börvärde m.m. Larmutgång (växlande reläkontakt). Inbyggd motorskydd. Regulatorn skruvas fast. Lev. komplett med nätfilter. Storlek 108x130x127mm.

32-5475 3795:00

224



Satellit-sökare, ett bra hjälpmedel när man ska ställa in parabol antennen. Satellit sökaren kopplas in mellan parabolantennen och satellit- mottagaren eller direkt till parabolantennen (då krävs det 10st 1,5V batterier typ R6 som strömförsörjning). Frekvensområde 950 - 1550MHz. Syttkompass för grov inställning medföljer. Lev. med mellankabel och batterihållare. Batterier medföljer ej. Storlek 102 x 64 x 38 mm.

32-5624 395:00



Färg-TV Casio 770. 2,3 turns fick-TV med LCD-display. Litet format gör att den lätt kan tas med på resor mm. Ljusstark bildskärm ger bra bild i dagsljus. Automatisk kanalsökning. Teleskopantenn. Inbyggd högtalare. Justerbara inställningar för bild och ljud. Drivs med 4st 1,5V batterier typ R6 (medföljer ej). Storlek: 127x81x35 mm.

32-5655 998:00



Vibrator för mobiltelefon GSM. Vibrerar när någon ringer till din mobiltelefon. På så sätt kan Du ta emot samtal utan att störa omgivningen, genom att stänga av ringsignalen. Räckvidd ca 1m ifrån mobiltelefonen. Omkopplingsbar känslighet. Försedd med bältesclips. Drivs med 1st 1,5V batteri typ R03 (medföljer ej). Storlek 70x33x20mm.

Termometer digital med minne för min och max temp. Mätområde -10 till +200C, upplösning 1/10 grad. Givare i rostfritt stål, längd 10,5cm. Vattenskyddad. Lämplig för att mäta temperaturer i ventilationer, fotbad, mat osv. Lev. med 1st batteri SR-44.

32-5623 198:00 **32-5497 98:00**



Stavlampan Mag-Lite med kraftigt räfflat aluminiumhölje. Vattenskyddad och korrosionssäker. Justerbar ljusstråle. Levereras med reservlampan.

Nr	Batterityp	Längd	Pris
32-5628	2st R20 (medföljer ej)	255 mm.	269:00
32-5629	2st R6 (medföljer)	145 mm.	145:00
32-5630	1st R03 (medföljer)	80 mm.	98:00

Bältesållare

Nr	Passande stavlampan	Pris
32-5631	bältesållare till 32-5628.	65:00
32-5632	bältesväska till 32-5629.	59:00

Reservlampan till ovanstående stavlampor. Lev. i 2-pack.

Nr	Passande stavlampan	Pris
32-5633	till stavlampan 32-5628.	29:00
32-5634	till stavlampan 32-5629.	29:00
32-5635	till stavlampan 32-5630.	29:00



Ficklampan "Snoken" som kan ställas, läggas, lindas så att man alltid har fria händer. Total längd i utdraget läge 71cm. Drivs med 2st 1,5V batterier typ R14 (medföljer). Passande reservlampan 22-3203-2.

32-5627 98:00



Översättare. Engelska till svenska och svenska till engelska. Innehåller ca 65000 uppslagsord, uttryck och fraser. Visar fonetiskt skrift. Försedd med å, ä och ö. 60-teckens display. Kalkylator (8-siffror) med de 4-räknesätten samt minne, procent och rot. Språkspel. Automatisk avstängning. Databas: Bengt Orestrom, Engelsk ordbok, 3:e upplagan 1995. Drivs med 2st batterier CR2032 (medföljer). Storlek 135x81x13mm.

32-5646 895:00



Sladdlist för el-, tele-, antenn- och högtalar-kablar. Döljer sladdar och kablar (6-8st). Sladdlisten monterar enkelt på befintlig träsockel och spikas fast med medföljande spik. Längd 1,15m, höjd 66mm. Färg vit. **Levereras i 2-pack.**
32-5615 68:00



Startspärr med kodlås för bil, motorcykel, båt m.m. Ett enkelt sätt att förhindra obehöriga att stjäla ditt fordon. Startspärren kopplas in så att strömförsörjningen till startmotorn frånkopplas. Styrs av en fyrsiffrig kod. Storlek 55x45x19mm.
32-5467 325:00

Telia's smarta tjänster- Telia-Telesvar och Telia-Faxbox. För att kunna använda dessa tjänster krävs abonnemang hos Telia. Abonnemanget tecknar Du enklast genom att fylla i den medföljande blanketten, faxa eller skicka den till Telia. Besöker Du någon av våra butiker får Du hjälp på plats, enklare kan det inte bli. Så fort Telia erhållit blanketten öppnas den sökta tjänsten. För mer information, beställ våra broschyrer, se nedan.



Telia-Telesvar. Den osynliga telefonsvararen som finns i din telefon, och du har den redan -som en extra tjänst i telenätet. Den syns inte, tar ingen plats, kostar inget i inköp och kan aldrig gå sönder. Om Du är ansluten till AXE, behövs Du bara beställa tjänsten Telesvar. Fungerar som vanlig telefonsvarare, kan lämna eget eller förinställt utgående meddelande, svarar dessutom då man pratar i i telefonen. Max 100st meddelanden, (max 5min/med). Abonnemangskostnad f.n. (960818) 10 Kr/mån. För mer inf. beställ broschyr. Nr. **66-60**

Telia-Faxbox är en tjänst som innebär att man får ett personligt faxnummer där dina fax tas emot och lagras i telenätet. Faxboxen är ett utmärkt hjälpmedel för dig som reser mycket. Den som sänder ett fax på detta nummer, när Dig alltid, även när Du reser eller t.ex. flyttat. Du kan hämta dina fax-meddelanden när Du vill, var Du än befinner Dig, där det finns en fax. Kan kopplas till personsökare och GSM-text som talar om när det finns inkomna fax. Man kan också dela tjänsten (samma nummer) med flera personer. Efter beställd tjänst erhåller Du ett faxnummer + en 4-siffrig kod. Abonnemangskostnad f.n. (960818) 100 Kr/mån. För mer inf. beställ broschyr. Nr. **66-61**

225



Från
98:-

Telefon för bord eller väggmont. AXE-funktioner. R- och sekretessknapp. rep. av sista nummer. Lev. komplett med väggfäste, sladd och propp.

32-5636-1 Svart 98:00

32-5636-2 Vit 98:00

Telefon för bord eller väggmont. AXE-funktioner. R- och sekretessknapp. Rep. av sista nummer. Justerbar ringsignal. Lev. komplett med sladd och propp.

32-5638-1 Svart 159:00

32-5638-2 Vit 159:00

Telias tjänster
Telesvar och Faxbox se sid 225



Telefonsvarare Mark med röststyrd inspelning och fjärrstyrning. Möjlighet att lyssna av, radera och ändra utg. meddelande från annan telefon. Sekretesskod. Lampa indikerar antal inspelade samtal. Mikrokassett. Utgående/inkommande samtal max 2.5 min. Snabbspolning fram/back. Minnesfunktion. Volymkontroll. Lev. komplett med sladd, propp, mikrokassett och batterieliminatör. Storlek: 160x150x40 mm.

32-5641 365:00

Telefonsvarare med inbyggd telefon. AXE-funktioner och R-knapp. Minne för 12 nummer. Återuppringningsfunktion. Reglerbar ringsignal. Sekretessknapp. Telefonsvarare med omkopplingsbar svarstid 2 / 4 signaler. Mikrokassett. Max utg. med. 25 sek. (60 sek). Max ink. med. 60 sek (150 sek). Fjärrstyrning med möjlighet att lyssna av, radera, ändra utg. meddelanden. Lysdiod indikerar samtal. Kan monteras på vägg. Lev. komplett med väggfäste, sladd/propp, kassett och batterieliminatör. Storlek: 220x150x50 mm.

32-5089 598:00



Telefon med vänthögtalare. Monteras på vägg eller ställs på bord. 10 minnen. Lagrar senaste nummer för snabb återuppringning. Justerbar ringsignal. Utrustad med display som visar tid, slaget nummer och samtalstid. AXE-funktioner och R-knapp. Sekretessknapp. Volymkontroll för högtalaren. Lev. komplett med sladd/propp. Svart.

32-5092 325:00

Telefon med handsfree och display. Möjlighet till samtal i båda riktningarna via yttre högtalare och mikrofon. Display visar klocka, samtalstid och slaget nummer. Minne för 13 nummer. Justerbar volym och ringsignal. AXE-funktioner. Drivs med 2 st 1.5V batterier typ R03. (medföljer ej). För bord eller väggmontage. Levereras komplett med med sladd och propp.

32-5640 695:00

1695:-



Trådlös telefon. MARK KDR-950 i smidigt format. Gör dig oberoende, ta med den i trädgården, garaget m.m. Monteras på vägg eller ställs på bord. Utrustad med kort obrytbar antenn. Räckvidd 300-500 m utomhus, ca 50 m inomhus. Display med siffror och tecken. Sekretessknapp, återuppringning, 20 st kortnummer, spärr för utgående samtal, 10 olika ringsignaler, omkoppling ton/puls, R-knapp m.m. "BABY CALL" funktion, lagra ett nummer i minnet som automatiskt rings upp då luckan på telefonen faller ut. 4 timmars oavbruten användning. 20 timmar Stand-by. Storlek hand-enhet 155x56x37 mm.

32-4061 1695:00



telia

Telefonsvarare Telia Fazil. Lättanvänd telefonsvarare med dom viktigaste funktionerna. Talstyrd inspelning. Utgående meddelande max 1.5 min, inkommande max 3 min. Lysdiod indikerar antal inspelade samtal. Mikrokassett. Svarar efter 2 el. 4 signaler. Lev. komplett med batterieliminatör, sladd, mellanpropp och mikrokassett.

32-5642 495:00

Bordstelefon Telia Respons. Gedigen telefon för bordspacering såväl hemma som på arbetet. Omkopplingsbar ton/puls. AXE-funktioner. Minne för 10 nummer. Sekretessknapp. Reglerbar ringsignal. Volymkontroll. Inbyggd T-slinga för hörapparater. Lev. komplett med sladd och propp.

32-5643-2 Vit 490:00

32-5643-5 Blå 490:00

Telefon Telia Ouno för placering på bord eller vägg. AXE-funktioner. Minne för 9 nummer. Avstängbar ringsignal. Lev. komplett med väggfäste, sladd och propp.

32-5644-1 Svart 259:00

32-5644-2 Vit 259:00

Nummervisare! Nu kan Du se vem som ringer eller vem som ringt när Du inte varit hemma. För att använda nummervisaren måste Du vara AXE-ansluten samt teckna ett abonnemang för denna tjänst hos Telia. Kostnad f.n. (960818) 20:- /man. Blankett för abonnemang medföljer varje nummervisare. Du faxar eller skickar blanketten till Telia, frakterat kuvert medföljer och abonnemanget öppnas så snart Telia har Din ansökan. Besöker Du någon av våra butiker hjälper vi Dig på plats, enklare kan det inte bli!



Telefon med nummervisare Lagrar inkommande telefonnummer (även om Du inte svarar) som visas på tydlig display med aktuell tid och datum för samtalet. Minne för 10 nummer. För att använda nummervisaren krävs ett abonnemang hos Telia (se ovan). Telefon med 10 kortnummer. Volymkontroll. Reglerbar ringsignal. AXE-funktioner samt snabbvalsknappar för PLUS-tjänsterna medflyttning, återuppringning, pendling och samtal vänta. T-slinga för hörapparater. Drivs med 4st 1.5V batterier typ R6 (medföljer). Blå. Lev. komplett med sladd och propp.

32-5645 739:00



Telefonställ. Monteras på bordsskivan. Lyft upp telefonen från bordsskivan för att få mera plats. Vridbar 360 grader. Lyfter max 8 kg. Hållare för pennor samt minneslappar. Storlek på plattan. 210x270x15 mm.

32-4377 .. 138:00



Fjärrstyr Gör det möjligt att via telefonen fjärrstyra elektriska apparater. Spar dyra uppvärmningskostnader, slå på värmen när det verkligen behövs. Lura tjuven, tänd/släck lampor i huset när du inte är hemma. Lättanvänd. Ring upp, slå din personliga kod för på/avslag. Svarssignal: lång ton = på, 3 korta = avslagen. 256 olika koder. Drivs med 230V. Max belastning 2200W/10A. Storlek 141x130x45 mm. Lev. komplett med kontakter och mellanpropp.

32-4315 998:00



Normalpris 398:-
239:-

Nummervisare Lagrar inkommande telefonnummer (även om Du inte svarar) som visas på tydlig display med aktuell tid och datum för samtalet. Minne för 40 nummer. För bords- eller väggplacering. För att kunna använda nummervisaren krävs ett abonnemang hos Telia (se ovan). Drivs med 1st 9V batteri typ 6F22 (medföljer ej). Lev. med väggfäste, sladd och mellanpropp. Storlek: 145x95x55 mm.

32-5433 239:00

19:50

Snurrstopp förhindrar trassliga telefonlurssladdar. Monteras enkelt mellan lur och sladd. Sladden kan rotera fritt oberoende av lurenns läge.

22-5145 19:50



Upp till 7 apparater

Snabbtelefon för anläggningar med upp till sju apparater med fullständiga förbindelsemöjligheter mellan alla apparater. Kan placeras på bord eller vägg. Försedd med 3-läges volym- och summerkontroll samt sekretesstangent. Drivs med en centralt placerad batterieliminatör 12 V DC (t.ex. 32-206). För inkoppling av anläggningen krävs signalkabel med 3 ledare fler än antalet apparater. Storlek 255x155x55 mm. **32-4154** **395:00**



Huvud-/Biapparat

Snabbtelefonset med huvud- och biapparat. Lämplig för avlyssning t.ex. som barnvakt. Anrop kan göras från båda apparaterna. Försedd med 3-läges volym- och summerkontroll samt sekretesstangent på biapparaten som förhindrar avlyssning. Kan placeras på bord eller vägg. Passande anslutningskabel 2-ledare (49-99). Drivspänning 12 VDC (t.ex. batterieliminatör 32-206). Storlek 170x115x55 mm. **32-4153** **345:00**



Ingen ledningsdragnig

Snabbtelefon med FM-modulering för bästa ljudåtergivning. Ingen ledningsdragnig behövs, ansluts direkt till befintligt vägguttag. Talförbindelsen är röststyrd. Du behöver inte röra apparaten under samtal utan kan röra dig fritt i rummet, men möjlighet till manuell talstyrning finns. Kan användas för avlyssning som t.ex. barnvakt. Försedd med tre kanaler som ger flera olika användningsmöjligheter. Flera apparater kan användas på samma kanal för gruppsamtal. Storlek 18x12x5 cm. S-märkt. **32-3130** Pr st **195:00**



Lokaltelefon med förstärkare. Klarar avstånd upp till 2 km med endast en 2-ledad anslutningskabel (t.ex. 49-99). Envägs hands-free, vilket innebär att anropad apparat även kan svara utan att lyfta av luren. Anrop med summerton. Kan placeras på bord eller vägg. Drivs med 2 st 9 V batterier och kabel. **32-1530** Pr par **395:00**



Lokaltelefon. Upp till 12 telefoner eller 11 telefoner plus 1 porttelefon (32-1551) kan sammankopplas. Klarar avstånd upp till 300 m med endast en 4-ledad anslutningskabel (t.ex. 49-9). All-anrop med summerton. Kan placeras på bord eller vägg. Drivs med 1 centralt placerad batterieliminatör 12 VDC (t.ex. 32-206). Storlek 220x114x65 mm. **32-4152** **365:00**

Porttelefon för infällt väggmontage. Med 2-klangs dingdong. Har slutande kontakt för dörröppning. Anslutningskabel 4-ledare (t.ex. 49-9). Passar ihop med lokaltelefon 32-4152. Storlek 185x125x55 mm. **32-1551** **365:00**



149:-

Snabbtelefonset med huvud- och biapparat. Lämplig för avlyssning t.ex. som barnvakt. Signal och talväxlingstangent på huvudapparat, signaltangent på biapparat. Drivs med 1 st 9 V batteri typ 6F22. Uttag för batterieliminatör. Levereras med 20 m 2-ledad kabel men utan batteri- och eliminatör. Storlek 130x92x45 mm. **32-3810** **149:00**

Batterieliminatör till snabbtelefon 32-3810. **32-3811** **84:00**



Övergångspropp. Med uttag för modularkontakt. **32-3523** **41:50**

Förlängningsjack Modularanslutning. (6/4) **32-4555** **33:00**

Skarvsladd med 15 m ledning, övergångspropp och modularkontakt. **32-3524** **66:00**

Telepropp med 2 m ledning och modularkontakt (6/4). 4-ledare. **32-4120** **19:50**

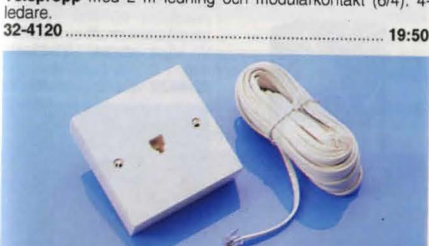

Uttag modular (6/4). För utanpåliggande eller infäld montage. Storlek 85x85x30 mm. **32-4556** **28:00**

Kabel med modularkontakter, hane-hane (6/4) 5m lång. Vit. **32-4557** **16:00**

32-4558 som ovan men 10 m. **22:50**

Förgreningsskontakt Modular (6/4) "ett hylsdon till två hylsdon" **19:50**

Förlängningskontakt Modular (6/4). "hona-hona" För skarvsladdar. **22-4560** **12:50**



Modularkontakt för telefoner, telefonsvarare m.m. 4 poler. Bredd 7,5 mm (4/4) eller 9,5 mm (6/4).

22-4121-10	Bredd: 7,5 mm	10 fp.	9:50
22-4121-100	Bredd: 7,5 mm	100 fp.	57:00
22-4122-10	Bredd: 9,5 mm	10 fp.	9:50
22-4122-100	Bredd: 9,5 mm	100 fp.	57:00

Tång för montering av modularkontakter. Mycket påkostad tång i kraftig plåt. Handtag av plast. För flat kabel. Försedd med sidavbitare.

Nr	Modul	Pris
30-5146	6 och 8	220:00
30-5147	4 och 6	230:00



22-1859 Telefonplugg Pr st **19:00** 10 st **168:00**

22-1860 Telefonjack Pr st **26:00** 10 st **230:00**

Övergångspropp för inkoppling av extra telefon. **32-3170** **39:00**



Vägguttag för infällning. **32-3519** **24:50**

Vägguttag, dubbelt. Utanpåliggande. **32-3520** **49:00**

Telefonsladd för fast montering. Med väggdosa och övergångspropp för inkoppling av extra telefon. Längd 15 m. **32-3169** **89:00**



Telefonsladdosa med 12 m ledning. **32-1858** **98:00**

32-3521 **66:00**

Telefonsladdosa med övergångspropp. 15 m ledning. **32-3522** **108:00**

Lämplig ledning 49-9 och 49-347. Spikklammer sid 195

Överspänningsskydd Konstruerade för att skydda anslutna apparater t.ex. telefon, fax, modem, data mm mot transienter/överspänningar som orsakats av åskdedslag, ej direktträffar. Även om åskan är avlägsen kan transienter spridas långväga på elnätet och göra stor skada. 90% av skadorna kan undvikas om överspänningsskydd monteras.



32-3832 **32-4214**

Överspänningsskydd COMSAFE Skyddar 230V anslutna apparater samt din telefonlinje för t.ex. telefon fax och modem. Jordat utförande.

32-3832 **448:00**

Överspänningsskydd Samma som ovanstående men med modularanslutning på telesidan. **32-5316** **448:00**

Överspänningsskydd Enbart för telelinjen. Försedd med jordpropp som ansluts till bef. jordat vägguttag. **32-4214** **248:00**



Ljud / Ljussignal

Strobboringer. Kombinerad ljud och ljussignal för teleanslutning. När telefonen ringer avger strobboringer ett kraftigt blixtljus samt signal (frånkopplingsbara). Ljussignalen justerbar i 3 lägen. Lämplig att användas i bullriga lokaler, kontorslandskap m.m. Hjälpmedel för äldre och handikappade. Lev komplett med mellanpropp och eliminator. Storlek 140x140x50mm.
32-4312 468:00



Ringklocka för telefon. Lämplig att användas i telefontåta eller bullriga lokaler, på långa avstånd mot uteplats eller källare. Stor hjälp för personer med svårigheter att höra vissa tonlägen eller med försämrad hörsel. Ställbar ringsignal med **4 olika ljudstyrkor** och **16 olika ringtoner**. Bra för kontor, du ställer in en personlig ringsignal. Drivs med 4 st batterier typ R6 (medföljer ej). Lev. med väggållare och mellanpropp. 3 m kabel.
32-4248 295:00



Trådlöst, ingen ledningsdragning

Dörrklocka Trådlös. Består av sändare och mottagare. Räckvidd ca 25 m. Mottagaren ansluts till ett 230V uttag där du befinner dig. Enkel montering. Sändaren drivs med 1st 12V batteri typ V23GA (medföljer). Lysdiodsindikering på sändare/mottagare. Vit. Storlek: sänd. 80x40x27mm, mottag. 100x60x65mm. Godkänd av telestyrelsen.
32-5288 298:00



Gonggong med behagligt tvåtonsljud. Kåpens diam. 175 mm. Under fronten finns hållare för 4 st batterier (typ R14 medf. ej), men den kan även drivas från 8 V transformator. Enkel montering efter medfölj. anvisning.
32-758 115:00



Tryckkontakt med belyst knapp och namnskylt. Används i samband med ringledningstransformator, ej batteri. Storl. 40x60x15 mm. Med 8-15 V glödlampa.
22-268 68:00
22-269 Res.lampa 22:50



Tryckkontakt av vit plast, 40 mm diam.
 Nr Pr st 10 st
22-2106 18:50 152:00



Gong-Gong med 9 m kabel och tryckknapp. Drivs med 4 st 1,5V batterier typ R14 (medföljer ej) eller ringledningstransformator 3/5/8V. Vit kåpa, storlek 150x95x50 mm.
32-4829 98:00



Ringklocka på sockel av vit plast med utrymme för ett ficklampsbatteri (4,5V typ 3R12). Anslutning för tryckkontaktledning.
32-10 115:00



Dörrklocka DOOR GUARD. Trådlös dörrklocka. Består av sändare och mottagare. Räckvidd ca 20 m. Kan anslutas till befintlig dörrknapp och mottagaren tas med till plats där du befinner dig. Kan även användas för att påkalla uppmärksamhet från en person till annan. Drivs med 1 st batteri typ 6F22 och 3 st typ R6 (medföljer ej). Storlek sändare: 112x40x42 mm, mottagare: 117x68x28 mm. Godkänd av Telestyrelsen.
32-4103 235:00

FM-antenn för radio



FM-antenn 3 element. Förstärkning 5 dB. Kopplingsdosa för 75 ohms koaxialkabel eller bandkabel. Levereras med mastfäste. Längd 98 cm bredd 165 cm.
32-5338 290:00



FM-antenn Rundmottagande. En utmärkt antenn för att ta emot flera FM-stationer som ligger geografiskt på olika ställen. Anslutning för 75 ohms koaxialkabel eller bandkabel. Väggfäste. Diameter 55 cm.
42-4009 265:00

VHF-antenn

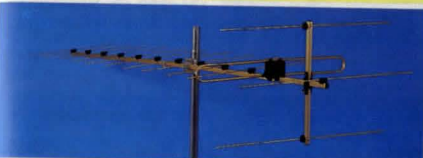

TV-antenn VHF 14 element. För kanal 5-12. Förstärkning 10,5 dB. Anslutning för koaxialkabel (75 ohm) eller bandkabel (300 ohm). Mastfäste. Längd 202 cm.
42-168 385:00

UHF-antenn



Antennkabel se sid 197

TV-antenn UHF 91 element. För kanal 21-69. Förstärkning 15 dB. Anslutning för koaxialkabel (75 ohm) eller bandkabel (300 ohm). Mastfäste. Längd 237 cm.
42-4127 Pr st 395:00 10 st 2845:00

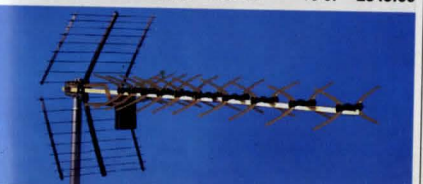

TV-antenn UHF 43 element. För kanal 21-65. Förstärkning 13 dB. Anslutning för koaxialkabel (75 ohm). Mastfäste. Längd 119 cm.
42-209 Pr st 195:00 10 st 1750:00

Kombiantenner (VHF och UHF)



Kombi-antenn, 10 element. VHF kanal 2-4, UHF kanal 21-68. Förstärkning VHF 3 dB, UHF 8,5 dB. Längd 44 cm. Anslutningsdosa för gemensam band eller koaxialkabel. Levereras med ställbart väggfäste.
42-238 325:00



TV-antenn KOMBI, 28 element. För både TV1 (kanal 5-12) och TV2 (kanal 21-69). Förstärkning 6,5 dB resp. 9 dB. Mastfäste. Anslutningsdosa för en gemensam bandkabel eller koaxialkabel. Längd 108 cm.
42-960 365:00



TV-antenn KOMBI med 46 element. TV1 (kanal 5-12) och TV2, TV4 (kanal 21-69). Förstärkning 9 dB resp. 12 dB. Lev. med mastfäste och anslutningsdosa för koaxialkabel. Längd 225 cm.
42-4105 Pr st 465:00 10 st 2995:00

Inomhus



Inomhusantenn för såväl TV1 (Kanal 5-12) och TV2 (Kanal 21-68). Under gynnsamma förhållanden räcker denna antenn för fullgod mottagning. Levereras med propp för TV-anlutning.
32-3999 139:00

Husvagn



Husvagnsantenn. Kombiantenn med aktiv förstärkare för kanal VHF 2-12 och UHF 21-69. Förstärkning 15-26 dB. Mastfäste. Längd 40 cm. Drivspänning 12 V DC. Lev. med delningsfilter, 6 m koaxialkabel och spänningskabel. Försedd med stickpropp för cigarettändaruttag.
32-3619 395:00



Mobiltelefon-antenner se sid 223

Bilantenn i vit, röd eller svartfärgad utförande. Kabel-längd 1,2 m. Längd 45 cm. Antennsprötet avtagbart vid maskintvätt. Monteras i 14 mm hål.

32-3607-1 Svart	59:00
32-3607-2 Vit	59:00
32-3607-3 Röd	59:00



Bilantenn, helautomatisk, 5 sektioner. Längd 1 m. Antennen är i nedskjutet läge låst och skyddas därför mot avbrytning. Kan kopplas så att antennen skjuts ut/in vid på/avslag av bilstereoapparater med uttag för automatisk bilantenn. 12VDC. Inbyggnadsmått: 320x85x68 mm.

32-4549 295:00



Skarvsladd till bilantenn. Skärmd sladd m. skarvkontakt.

Nr	Längd	Pr st
32-1520	1 m	24:00
32-1522	3,5	39:00
32-1523	5 m	49:00



Gummiantenn med inb. förlängningsspole för 27 MHz. Passar PR-apparater där en av de nedre sektionerna är 10 mm. Längd 32 cm.

32-1640 98:00

Antenn för 27-MHz bandet. Höjd 60 cm. Med 3 m. sladd och koaxialkontakt typ PL 259. Fot med led och magnetfäste.

32-451 145:00



198:-

Antennförstärkare Bredbandsförstärkare, 40-860 Mhz. för TV1, TV2, och FM (VHF-, UHF-, FM-Bandet). Utgångar för 2 st TV apparater. Förstärkning 2x15 dB. Sätts direkt i 230V uttaget. 75 ohm. Passande propp för utgång 22-835. Storlek 75x55x40 mm. S-märkt.

32-4399 198:00



Bilantenn av svart glasfiber med invändig koppartråd. Rektangulär fot. Monteras i 14 mm hål. Kabel-längd 1,4 m. Längd 80 cm. Justerbar böjlink. Antennsprötet avtagbart vid maskintvätt.

32-4001 120:00

Bilantenn AM/FM. Självhäftande för festsättning på t.ex. bakrutan. Justerbart fäste. Kabel (4,8 m) med självhäftande platta monterar på rutans insida (något hål behövs ej). Löstagbart metallspröt. Längd 58 cm.

35-1125 195:00

Bilantenn med toppsektion av böjligt svart plastmaterial. Förlängningsspole i nedre sektionen anpassar antennen till LV, MV, KV och FM. Nedre delen kan skruvas för anpassning till olika karosstyper. Antennlängd 40 cm. Kabel-längd 1,2 m. Monteras i 6 mm. hål. Antennsprötet avtagbart vid maskintvätt.

32-3605 96:00

Bilantenn, glasfiberstomme klädd med en kopparstrumpa, överdragen med skyddande svart krympslang. Speciellt anpassad för FM-mottagning. Kabel-längd 1,5 m. Monteras i 12 mm. hål. Längd 53 cm. Justerbar böjlink. Antennsprötet avtagbart vid maskintvätt.

32-3606 96:00

Batteri R6 32-3718
4-pack 12:50

Batteri alkaliskt R6
32-4445 4-pack 17:50

Antenner av förkromad mässing med 6 respektive 8 utdragbara sektioner



Längd 12 - 48 cm. Diam 6 mm.
Art.nr. st 10 st
22-2090 18:50 145:00

Längd 13 - 60 cm. Diam 6 mm.
22-2192 39:50



Antennförstärkare med separat nätdel. Selektiv bredbandsförstärkare för utomhusmontage. Lämplig för antennmast, ø 50 mm, eller för väggmontage. För 75 ohms koaxialkabel. Förstärkning band F-II, FIII 24 db, FIV-V 23 db. Brus 3,5-4,0 db. Nätdel för 230 V. S-märkt.

32-899 995:00



Antennomkopplare (sat-switch) Lämplig för sammankoppling av 2st parabolantenn till satellitmottagare med en ingång. Växla enkelt mellan parabolerna/antennerna genom att trycka på A- eller B-knappen. Passande anslutningskontakter 22-3692 och 22-3693. Bandbredd 0 - 2,05 GHz Storlek: 115x55x25 mm.

32-5309 129:00



Delningsfilter för kabel-TV-nät. Impedans 75 ohm. 5-860 MHz. Dämpning VHF 3,2 dB, UHF 3,8 dB.

Nr	Pr st
22-3688 2-vägs	45:00
Dämpning: VHF 5,2 dB, UHF 5,5 dB.	
22-3689 3-vägs	58:00



Koaxialkontakt. Gängas på kabeln.

Nr	Kabeldiam.	Pr st
22-3692	5,4 mm	3:50
22-3693	6,8 mm	4:00



TV-Antennpropp typ hane för koaxialkabel.

22-834-1	Pr st	13:50
22-834-10	10 st	86:00

Antennpropp, typ hona, för skarvning av koaxialkabel.

22-835-1	Pr st	13:50
22-835-10	10 st	88:00



TV-Antennpropp. För koaxialkabel. Vinkelutförande med skruvanlutning, 9,5 mm. hane.

22-306-1	Pr st	13:50
22-306-10	10 st	86:00

TV-Antennpropp, hona.

22-299-1	Pr st	14:50
22-299-10	10 st	96:00



Adapter passande grenuttag och TV-antennproppar. Kan även användas vid förlängning av antennkablar.

Hane-hane	Pr st	10 st
22-297	12:50	76:00
Hona-hona	Pr st	10 st
22-298	12:50	76:00

Förgrening för uppdelning av koaxialkabel till två enheter. Förgrening Hona-Hane-Hane. Passande proppar 2 st. 22-835, 1 st. 22-834.

Nr Pr st 10 st
22-5191 19:50 159:00
Förgrening Hane-Hona-Hane. Passande proppar 2 st. 22-834, 1 st. 22-835.

Nr	Pr st	10 st
22-5192	19:50	159:00

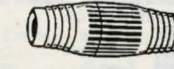

Skarvdon för koaxialkabel.

Nr	Pr st	10 st
22-683	12:50	76:00



Vägguttag för villaantenn. Kan monteras infällt i dosa eller utanpåliggande. (Passande proppar: TV 22-835, Radio 22-834.)

32-4294 75:00



Antenn och videokabel. Dubbelskärmad koaxialkabel med pågjutna TV-antennproppar (hane, hona), 75 ohm.

Nr	Längd	Pris
22-93	1,5 m	18:50
32-3160	2,5 m	24:50
32-3161	5,0 m	28:50
32-3467	10,0 m	48:50



32-4279	32-972	32-3234
---------	--------	---------

Antennfilter för sammankoppling av 4 antenner till en nerledning. 2 st. UHF antenner (kanal 21-69), 1 st. VHF (kanal 5-12), 1 st. VHF (kanal 2-4). Anslutningar för koaxialkabel. Lev. med mastfäste. Storl. 115x100x50 mm.

32-4279 89:00

Antennfilter för sammankoppling av VHF (TV1) och UHF (TV2) antenn till en nedledning. Ingång för koaxial- eller bandkabel. Utgång endast för koaxialkabel.

32-972 65:00

Antennfilter för sammankoppling av 4 st. antenner till en nedledning. Ingångar: Band 1 (Kanal 2-4), Band 2 (FM), Band 3 (Kanal 5-12) och Band 4-5 (UHF). Utgång och ingångar för koaxialkabel. Levereras med mastfäste. Storlek 115x100x43 mm.

32-3234 75:00

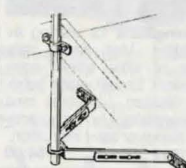

Väggfäste, justerbart 295x440 mm. Passar 11/2" mast. Tillv. av 35x5 mm galv. plattjärn. Lev. komplett med skruv, utan mast. 32-447 110:00

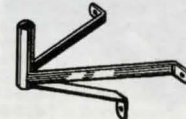

Väggfäste. Stabil konstruktion av galv. plattjärn med rörfäste. Djup ca 32 cm. Lev. med skruv, utan mast. 42-452 75:00

KÖPINFORMATION
SE SIDAN 349

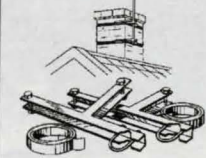

Skorstensfäste. Dubbelt fäste för 2" antennmast. Kraftigt och gediget utfört och korrosionssäker helt varmgalvaniserat. Det är enkelt o. snabbt att montera och sitter säkert. Bandlängd 2x5 m.

32-1069 120:00



Koaxialkontakt typ PL-259. Kabelintag för RG-8. Nr Pr st 10 st
 22-1694 14:50 139:00
Reduceringshylsa för kontakt 22-1694. Minskar kabelintaget till 5 mm. Nr Pr st 10 st
 22-1695 4:50 37:00
Koaxialkontakt. För anslutning av koaxialkabel. Passar RG-58. Nr Pr st 10 st
 22-4698 29:00 260:00



Uttag, typ BNC. Nr Pr st 10 st
 22-1705 42:50 365:00
Koaxialkontakt, typ BNC. Nr Pr st 10 st
 22-1704 38:50 340:00



Övergångspropp UHF hona till BNC hane. 22-1750 32:50



Skarvdon, PL-258. Nr Pr st 10 st
 22-1696 16:50 150:00



Skarvdon, M-359. Vinkel. Nr Pr st 10 st
 22-1297 32:50 295:00



Paneljack PL 239. Nr Pr st 10 st
 22-1824 14:50 130:00



Krympslang av tvåbunden polyolefin. Utmärkande egenskaper är stor motståndskraft mot mekanisk åverkan. Krymptemp. 135° - 300°C. Arb. temp. -150° - +105°C. Krymper 50%. Storlek anger innerdiam. i mm före krympning. 1 m längder. Svart.
 49-231-24 2,4 8:00
 49-231-32 3,2 9:00
 49-231-48 4,8 11:00
 49-231-64 6,4 12:00
 49-231-95 9,5 13:00
 49-231-127 12,7 16:00
 49-231-160 16 18:00
 49-231-190 19 22:00
 49-231-254 25,4 25:00



Krympslang-sats 15 st olika färgade krympslangar. Längd 20 cm.
Grovlek 2, 3, 4, 6, 8, 10 mm. 32-4229 38:00
Grovlek 12, 16, 20, 24, 32 mm. 32-4230 42:00



Etsningspulver 200 g förpackning för 1 liter lösning. 22-1613 26:00



Systoflexrör för isolering av kopplingsstrådar. Pris pr/m. Inner diam.
 49-307-1 1 5:50
 49-307-15 1,5 6:00
 49-307-2 2 6:50
 49-307-3 3 8:50
 49-307-4 4 12:00
 49-307-5 5 13:00



Slang-sats med 7 st olika 1 m. längder isolationsslang av plast. Diam. 2-10 mm. 32-1175 26:00



Experimentplatta av pertinax med rasterbanor i kopparlaminat, deln. 2,54 mm. Borrade för komponenter. Eur. format 160x100 mm. 22-3156 32:00



Kopplingsstöd av pertinax. Lödöron st 10 st
 22-1037 4 6:50 48:00
 22-1038 6 7:50 56:00
 22-1039 8 8:50 66:00
 22-1040 10 10:50 78:00



Serviceväska Lämplig väska för t.ex. resande reparatörer. Med plats för verktyg och div. elektronikinstrument mm. Flyttbara mellanväggar. Förstärkta kanter i aluminium. Läsbara snäpplås. Lev. med axelrem. Storlek 46x34x15 cm. Svart. Verktyg medföljer ej. 40-5363 345:00



Förvaringsväska med förstärkta kanter av aluminium. Lämplig väska att förvara eller frakta div. foto, elektronikprodukter i. Fyllt med skumplastinlägg som lätt kan tillskåras för onskad inredning. Läsbara snäpplås. Lev. med axelrem. Storlek 46x34x15 cm. Nr Färg Pris
 42-4750 Aluminium 345:00
 42-4751 Svart 345:00
Reservsats för ovanstående förvaringsväskor 42-4750 och 42-4751. 42-3295 69:00



Krokodilklämma, för 4 mm bananstift, förnicklade och med kraftig fjäder (22-681 endast för lödning). Nr Pr st 10 st 100 st
 22-681-1 Helisolerad svart 6:50 38:00 340:00
 22-681-3 Helisolerad röd 6:50 38:00 340:00
 22-94-1 Isol. skaft svart 6:50 38:00 340:00
 22-94-3 Isol. skaft röd 6:50 38:00 340:00
 22-1266-1 Isol. hylsa svart 6:50 38:00 340:00
 22-1266-3 Isol. hylsa röd 6:50 38:00 340:00
 22-742 Isolerad 5:90 34:00 280:00
 22-1267 Med skruv 5:90 34:00 280:00

Polsskruv av förn. mässing med huvud och brickor av svart eller röd isolering. Anslutning med lödöra och bananstift. Strl. 11x34 mm. Nr Färg Pr st 10 st
 22-1147-1 Sv 10:50 89:00
 22-1147-3 R 10:50 89:00

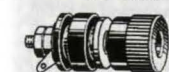

Bananstift med tvåhål för påbyggnad. Röd eller svart. Stiftdiam. 4 mm. 22-4006 R/S pr/prar 12:50 10 st
 22-4007-1 Svart 49:50
 22-4007-3 Röd 49:50

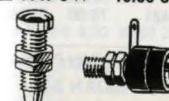

Kontaktthylsa av förnickl. mässing för bananstift, 4 mm. Med lödnabb. Nr Pr st 10 st
 22-188 7:50 60:00

Kontaktthylsa, svart eller röd. Isol. panelmontering och genomgående hål, 4 mm. Nr Färg Pr st 10 st
 22-409-1 Sv 7:50 60:00
 22-409-3 R 7:50 60:00



Ratt i svart plast med metallhylsa för 6 mm axel, läs-skruv. Vit markering. Nr 0 mm
 22-3908-2 20 2 fp 14:50
 22-3908-10 20 10 fp 62:50
 22-3909-2 15 2 fp 12:50
 22-3909-10 15 10 fp 52:50

Ratt av massiv alum. med 1/4" axelhål. Strl. 23x15 mm. Nr Pr st 10 st
 22-1678 28:50 250:00

Bussningar av svart gummi. För kabelgenomföring m.m., för ca 1-2 mm plåt. Mått. diam. i mm. Nr A mm. B mm. C mm. 10 st 100 st
 22-139 9 6 3 18:00 155:00
 22-140 11 8 6 18:00 155:00
 22-141 14 10 8 22:00 188:00
 22-145 25 19 15 38:00 325:00
 22-146 30 22 16 38:00 325:00



Läsbar strömbrytare. Enpolig slutning, nyckeln utdragbar i båda lägena, monterar i 19 mm hål, djup 29 mm. Max 2 A. 22-736 50:00



Vridomkopplare (kapslad) med justerbar stopp. Omkopplaren har icke kortslutande kontakter vid omkoppling. Axel 6x50 mm. Monteras i 10 mm hål. Nr Polen Lägen Pris
 22-3904 1 12 18:50
 22-3905 2 6 18:50
 22-3906 3 4 18:50
 22-3907 4 3 18:50

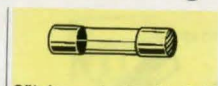

Säkringar i glasrör 6x32 mm. 0,5, 0,7, 1, 1,5, 2, 2,5, 4, 5 eller 10 A. 12-898 Pr 10 st 33:50

Finsäkring i glasrör 5x20 mm. med förn. ändhylsa. Säljes i förp. med 10 st av samma värde. S-märkta (ej 10 A), snabba. 50 mA eller 80 mA. 12-398 Pr 10 st 42:50

100 mA, 125 mA, 160 mA, 200 mA, 250 mA, 315 mA, 400 mA, 500 mA, 630 mA, 800 mA. 12-397 Pr 10 st 27:50

1,0 A, 1,25 A, 1,6 A, 2,0 A, 2,5 A, 3,15 A, 4,0 A, 6,3 A, 10 A. 12-396 Pr 10 st 17:50

Tröga, S-märkta (ej 10A). 160 mA, 250 mA, 315 mA, 400 mA, 500 mA, 630 mA, 800 mA, 1,0 A, 1,25 A, 1,6 A, 2,0 A, 2,5 A, 3,15 A, 4,0 A, 5 A, 6,3 A, 10 A. 12-303 Pr 10 st 18:50

Säkringshållare för 6x25 mm säkring. Bajonettfattning. Skruvförbindning för 4 mm² ledning. Med 8 A säkring. Nr Pr st 10 st
 25-407 8:00 60:00

Säkringshållare för 6x25 mm säkring. Bajonettfattning. Skruvförbindning för 4 mm² ledning. Med 8 A säkring. Nr Pr st 10 st
 25-407 8:00 60:00



Säkringshållare för glasrörsäkring 6x32 mm (12-898). Storlek 50x20 mm. Nr Pr st 10 st
 22-1104 16:50 135:00

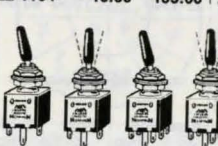

Miniaturomkopplare. En precisionsomkopplare i miniatyr. Storl. 37 mm, vipparm 13 mm. Max. 6 A vid 125 VAC. Vipparmen överdragar med svart plasthätta. Monteras i 6 mm hål. Nr Pr st 10 st
 12-687-1 1-polig växling till-till 24:50 205:00
 12-688-1 1-polig växling till-från-till 26:50 225:00
 12-689-1 2-polig växling till-till 32:50 280:00
 12-690-1 2-polig växling till-från-till 34:50 300:00
Miniaturomkopplare med vipparmen av mattlaserad aluminium, längd 11 mm. Hela höjden 32 mm. Monteras i 6 mm hål. Kontaktytor av försilvrad koppar. Max 3 A vid 125 V AC. Nr Pr st 10 st
 22-359 1-polig brytare till-från 27:50 240:00

32-3739 32-3740 32-3741

Testpinnar m.m. se sid 240 - 241

195:-

295:- 395:- 890:-

32-4929

Digitala multimetrar av fabrikat CALTEK. LCD-instrument med många funktioner och bra noggrannhet. Överbelastningskydd, utfällbart stöd. Stor display med 16 mm. stora siffror. Levereras komplett med testsladdar och batteri typ 6F22. Noggrannheten i % av avläst värde. **Passande väska 32-47.**

Digital multimeter CM2500. 3 1/2 siffrors stor display.

Mätområde	Noggrannhet
DCV 0-0,2/2/20/200 V	±0,5%
0-1000 V	±0,8%
ACV 0-200/750 V	±1,2%
DCA 0-200 µA/2/20 mA	±0,8%
0-200 mA/2 A	±2,0%
OHM 0-20 A/20 µA	±2,0%
0-200 ohm	±0,8%
0-2/20/200 Kohm/2 Mohm	±0,8%
0-20 Mohm	±1,0%

Diodtest med eller utan summerton. Utgång fyrkantvåg max 3 V P-P 50 Hz. Storlek 172x88x30 mm.
32-3739 Pr st **295:00** 10 st **2395:00**

Digital multimeter CM3900. 3 1/2 siffrors stor display.

Mätområde	Noggrannhet
DCV 0-0,2/2/20/200/1000 V	±0,5%
ACV 0-0,2 V	±1,2%
0-2/20/200 V	±0,8%
0-700 V	±1,2%
DCA 0-200 µA/2/20 mA	±0,5%
0-200 mA/2 A	±1,2%
0-20 A	±2,0%
ACA 0-200 µA/2/20 mA	±1,0%
0-200mA/2 A	±1,8%
0-20 A	±3,0%
OHM 0-200 ohm	±0,5%
0-2/20/200 Kohm/2 Mohm	±0,5%
0-20 Mohm	±1,0%

Diodtest med summerton. Transistormätning PNP/NPN 0-1000 hFE. Storlek 172x88x36 mm. Automatisk avstängning.
32-3740 Pr st **395:00** 10 st **2950:00**

Digital multimeter CM4200 med 4 1/2 siffrors stor display.

Mätområde	Noggrannhet
DCV 0-0,2/2/20/200 V	±0,05%
0-1000 V	±0,1%
ACV 0-2/20/200 V	±0,8%
0-700 V	±1,0%
DCA 0-2/20 mA	±0,5%
0-200 mA	±0,8%
0-20 A	±2,0%
ACA 0-20 mA	±1,0%
0-200 mA	±1,2%
0-20 A	±2,5%
OHM 0-200 ohm	±0,2%
0-2/20/200 Kohm/2 Mohm	±0,2%
0-20 Mohm	±0,5%
0-200 Mohm	±5,0%
Kapacitans 0-200 pF/20 nF	±2,5%
0-200 nF/2/20 µF	±2,5%

Frekvensräkning 10 Hz-20 KHz Känsl.50 mV-240 V. Transistormätning PNP/NPN 0-1000 hFE. Storlek 170x88x38 mm. Tangent för frysnings av mätvärde. Automatisk avstängning.
32-3741 Pr st **890:00** 10 st **6995:00**

Digital multimeter Penntyp som gör den lätt att bära/använda. Tydlig 3 1/2 siffrors LCD-display. Fast monterad testpinne. Automatisk polaritetskontroll. Diodtest. Lev. med 1 st 9V batteri typ 6F22. Storlek 230x40x30 mm. Vikt 150 g. Grå.

Mätområde	Noggrannhet
DCV 0-2/20/200/500V	±0,8%
ACV 0-200/500V	±1,5%
OHM 0-2000 ohm 0-2/20/200/2000 Kohm	±1%
DCA 0-200 mA	±2%

32-4929 **195:00**

32-5307 **139:00**

Digital multimeter med 3 1/2 siffrors LCD display. 15 läges vridom- kopplare. Fast monterade testsladdar, lindas runt instrumentet och fästs då man ej brukar det. Indikering för (-) polaritet och låg batteri spänning. Automatisk avstängning. Mätområde/Noggrannhet: DCV0-2/20/200/500V / ±0,8%, ACV0-200/500V / ±1,5%, DCA0-200mA / ±2%, OHM 0-2/20/200/2000Kohm / ±1%. Batteritest: 1,5V och 9V. Diodtest samt transistortest. Storlek 124x75x23 mm. Levereras komplett med 1st 9V batteri typ 6F22.
32-5307 **139:00**

Kopplas till Din PC

Digital multimeter för inkoppling till PC. Kopplas till PC via RS-232 kabel. Programvara i 3 1/2" format. MS Windows version vilket gör den mycket lätt att använda. Ger såväl analog, digital och trend presentation. Möjlighet att överföra mätvärden som csv-värden för senare behandling i olika kalkylprogram. Levereras komplett i kraftig väska innehållande multimeter, RS-232 kabel, testpinnar och programvara. Storlek: 180x80x40 mm.

Mätområde	Noggrannhet
DCV 0-0,2/2/20/200 V	0,5%
0-1000 V	0,5%
ACV 0-0,2/2/20/200 V	1%
0-750 V	1,2%
DCA 0-200 A	1%
0-2/20/200 mA	1%
0-20 A	1,2%
ACA 0-200 A	1,2%
0-2/20/200 mA	1,2%
0-20 A	1,5%
OHM 0-200 ohm	0,8%
0-2/20/200 ohm	0,8%
0-2/20 Mohm	1,5%

Diodtest med summerton. Frekvensmätning 10Hz-20MHz. Ingång för temperaturgivare typ K. 0-1370°C. Kapacitansmätning. 2000pF/230nF/2 µF/20 µF.
32-5149 **1450:00**

32-5308 **32-3947**

Spänningsprovare för lik- och växelspanning i fickformat. Mätområde 6-400V. 6-stegs lysindikator (6/ 12/ 50/ 120/ 230/ 400V). Polaritetstest och lasindikation. IP-65. Kabel-längd 830mm. Vikt 136g.
32-5308 **245:00**

Spänningsprovare VOLT-CHECK 1A. Mångsidig spänningsprovare, i fickformat, för lik- och växelspanning. Mätområde 12-415 V AC/DC. Vid växelspanning lyser både + och - dioderna, vid likspanning endast den diod som visar rätt polaritet. Max toppspänning 5 kV. Skyddsklass IP 40. Längd inkl. sladd 117 cm.
32-3947 **74:50**

95:-

Universalinstrument Litet smidigt instrument för hemmet. Mätområden: DCV 0-10/50/250/500 V. ACV 0-50/250/500 V. Ohm 0-1000 Kohm (1 Mohm). DCA 0-50/250 mA. Batteritest: 1,5V och 9V batterier samt 1,5V knappceller. Inre resistans 2 Kohm. Storlek 88x58x30 mm. Lev. med 1 st. 1,5V batteri typ R6 samt testsladdar.
32-3939 Pr st **95:00** 10 st **890:00**

32-4247 **32-4925**

189:-

Universalinstrument YU-FUNG YF-246. Diod och glassäckringsskyddat för överbelastning. Grå plastlåda med utvickbart ställ. Mäter lik- och växelström upp till 10 A. Summer-test. Polaritetsomk. Lämpligt instrument för både service och hemmabruk. Storlek 140x95x32 mm. Mätområden/noggrannhet: DCV 0-0,25, 2,5, 10, 50, 250, 1000 Volt (30 Kohm/V) ±3%. ACV 0-10, 50, 250, 1000 Volt (10 Kohm/V) ±4%. DCA 0-0,25, 2,5, 25, 250 mA, 10 A ±3%. ACA 0-10 A ±4%. OHM x1 (0-2 Kohm), x100 (0-100 Kohm), x1000 (0-2 Mohm), x10000 (0-20 Mohm) ±3%. Lev. komplett med testsladdar och batterier, 2 st. 1,5V typ R6, 1 st. 9V typ 6F22.
32-4247 **385:00**

Digital multimeter CALTEK CM2900. Litet smidigt instrument i fickformat med fast monterade testsladdar. 3,5 siffrors LCD-display. Omkopplare för rätt mätområde. Diodtest. Storlek 109x56x14 mm. Vikt 150g.

Mätområde	Noggrannhet
DCV 0-2/20/200/450V	±0,8%
ACV 0-200/400V	±1,5%
OHM 0-2K/20K/200K/2000K	±1%
DCA 0-200 mA	±2%

32-4925 **189:00**

Batteri alkaliskt R6
32-4445 4-pack 17:50

Universalväska av nylon med kardborreläs, lämplig till testinstrument. Med hållare för bälte. Storl. 220x110x50 mm.
32-47 **34:00**



Mäter lik- och växelström

Tångampereometer Lutron DM-6052. Mäter både lik- och växelström upp till 200A. Testsladdsuttag för mätning av motstånd, lik- och växelspanning. Hold knapp för frysning av visat värde. 3 1/2 siffrors LCD-display. Automatisk polaritetskontroll. Max. tångöppning 19 mm. Lättavläst display samt tydliga knappar. Drivs med ett 9V batteri typ 6F22 (medföljer ej). Storlek 180x47x35 mm. Lev. med väska och testsladdar.

Mätområde	Noggrannhet
DCA 0-200 A	± 1,2%
ACA 0-20 A, 0-200 A	± 1,2%
DCV 0-200 V	± 0,8%
ACV 0-500 V	± 1,0%
Ohm 0-200 ohm	± 1,2%

32-4277 1250:00



Tångampereometer för växelström med 3 1/2 siffrors LCD-display. Automatisk inställning av mätområden 0-200/300 A. Noggrannhet ± 1,5%. Uttag för testsladdar för mätning av växelspanning upp till max 500 V. Noggrannhet ± 1,2%. Kontakttest med summerton. Max tångöppning 23 mm. Knapp för frysning av mätvärde. Storlek 174x41x28 mm. Lev. komplett med plastfodral, testsladdar och 2 st. batterier SR 44.

32-4721 795:00



Panelinstrument frontstorlek 60x47 mm. Djup 33,5 mm. Instrumenthus o38 mm. Vridspoleinstrument, noggr. ±2%.

Voltmeter. Mätområden 0-10, 0-15, 0-30 V DC. Känslighet 1000 ohm/V. Ange mätområde.

32-3430 89:00

Amperemeter. Mätområden 0-1, 0-5, 0-10, 0-15, 0-30 A DC. Spänningsfall 150 mV. Ange mätområde.

32-3431 89:00

240



98:-

Testinstrument ELFIX. Utan metallisk kontakt kontrolleras säkringar i EL-centraller och om spänning finns i vägguttag och ledare (ej kulledning). Fungerar även på pulserande likspänning vilket gör att den också är lämplig för kontroll av bilens tändkablar. Inställbar känslighet. Summer och lysdiodindikering. Drivs med 2 st. batterier R6 (medföljer ej). Plasthölje med clips på baksidan. Längd 125 mm.

32-3231 98:00

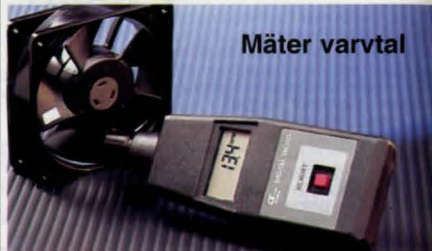

Mäter varvtal

Varvtalsräknare för motorer fläktar m.m. En reflex fästes t.ex. på en fläktvinge och varvtalsräknaren läser av varvtalet optoelektroniskt utan mekanisk anslutning. Reflexband medföljer. Mätområde 5-100000 v/min. Upplösning 1 varv/min. Noggrannhet ±0,05% + 1 siffra. 5-siffrors LCD-display med 8 mm. höga siffror. Minne för senaste mätvärde. Drivs med 4 st. batterier typ R6 (medföljer ej). Storlek 170x72x37 mm. Levereras i väska av vinyl.

32-55 1595:00

Reflexband till 32-55. Längd 60 cm.

22-179 24:50

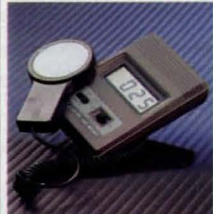

Ljusmätare med LCD-display. 13mm. höga siffror. Mäter ljusstyrka upp till 50000 lux på 3 mätområden. 0-2000 lux, upplösning 1 lux. 0-20000 lux, upplösning 10 lux. 0-50000 lux, upplösning 100 lux. Noggrannhet ± 5% + 2 siffror. Givare med spiralsladd, lång utdragen ca 1 m. Batteri 1 st. 9 V, typ 6F22 (medföljer ej). Lev. i plastfodral med handlovsrem. Storlek 108 x 73 x 23 mm.

32-56 695:00



Ljudmätare för mätning av ljudnivåer i bostadsrum, industrilokaler, kontor på gatan m.m. Två mätområden, 35-80 dB och 75-120 dB. Levereras med 1 st. batteri typ 6F22 samt väska med handlovsrem. Storlek 160x65x38 mm.

32-476 595:00



Lokaliserar regler, ledningar och metaller

Detektor för lokalisering av dolda regler, elledningar och metallföremål i väggar, tak m.m. Klädda med byggspän eller gipsskivor. När detektorn föres över en vägg visar lysdioder var det finns regler, metaller och spänningsförande ledningar. Känslighet ca. 3 cm. Drivs med 1 st. 9 volts batteri 6F22 (medföljer ej). Storlek 162x75x38 mm.

32-121 195:00



Virkesfuktmetare

Mini Lugno S med 2 mm. stift som trycks in i virket. Mäter fuktigheten på 5-15 mm. djup. Stiftlängd 5 mm. 10 mm. förlängningsstift medföljer. Lysdiodindikering för fuktkvot (6-20%). Mätaren kan också användas för murade väggar. Drivs med 2 st. batt. typ 6F22 (medföljer ej). Storl. 140x 70x25 mm.

34-1990 1895:00



Avståndsmätare.

Elektronisk med LCD-display. Skickar ut ett ultraljud som reflekteras mot t.ex. en vägg och avståndet till väggen visas på displayen. Mätområde 0,61-13 m. Upplösning: 1 cm. Noggrannhet ± 1% + 1 siffra. Mät huvudet vridbart 90 grader. Storl. 112x48x22 mm. Levereras komplett med två lithiumbatterier CR 2032.

32-416 395:00



Metaldetektor/Sedeldetektor Känner av metaller i betong och väggar. Känner även metallråden i sedlar vilket gör den till en liten smidig sedeldetektor. Känslighet 5-10 cm. Röd signallampa ger fast sken vid metaller och blinkande sken vid spänningsförande ledningar. Rör och ledningar söks snabbt. Sönderborrade verktyg och väggar vid sökning efter armeringsjärn och ledningar behöver inte längre förekomma. Storl. 138x59x21 mm. Passande batteri 9V, typ 6F22 (medf. ej).

32-185 79:00

Batteri R6 32-3718
4-pack 12:50

Metaldetektor MD-12. En detektor i robust konstruktion för höga anspråk på känslighet. En 5-krona avkänns på ca. 20-25 cm, brunnslock med diameter 80 cm. ner till 1,5 m. Justerbar känslighet. Summer och lysdiodindikering. Vattentät sökare diam. 27 cm. Inställbar längd 70-100 cm. Uttag (3,5 mm) för stereohörlur. Vikt 1,4 kg. Drivs med 6 st. batterier typ R6 (medföljer ej).

32-4329 3595:00

OBS! Det är förbjudet att använda marksökande metaldetektorer i Sverige utan tillstånd. Tillstånd kan sökas hos resp. länsstyrelse. Lagen har tillkommit för att förhindra plundring av fornminnen.



Testsladdar med 90 cm. ledning samt bananstift och miniatyrtestpinne med gripklo. Svart och röd.

32-858 Pr/par 64:00



Testpinne med gripklo. Anslutning för 4 mm. bananstift eller ledning. Längd 136 mm.

22-2179-1 Svart 37:50
22-2179-3 Röd 37:50



Testpinne, miniatyr. Lämplig för transistorer och IC-kretsar. Med gripklo som skjuts fram och hakas på önskad testpunkt. Längd 55 mm.

Nr Pr st 10 st

22-1027-1 Svart 12:58 84:00

22-1027-3 Röd 12:58 84:00



Testpinne med svart eller röd isolering. Kabeln löses fast i stiftet. Längd 12 cm.

Nr Pr st 10 st

22-1036-1 Svart 11:50 74:00

22-1036-3 Röd 12:50 84:00



Krokodilklämma för 2 mm. testpinnar. Helisolerad. Pris/par.

22-992 24:50



Testsladd med 75 cm. ledning, bananstift och 12 cm. isolerad testpinne. Levereras i par, röd och svart.

22-4265 42:50



Stativ "Helping-Hand". Ofta önskar man sig en tredje hand. Underlättar lödningsarbeten och mätningar på kretskort, montering av kontakter m.m. Stativ av gjutjärn, övriga delar av förn. järn. Storl. H. 88 mm, B 125 mm.

32-2109 Pr st 36:50 10 st 325:00

Förstöringsglas passande ovanstående, se bild.

32-2111 Pr st 36:50 10 st 325:00

Inspektionsspegel 50 mm ø. Med kulle, 18-32 cm skåft.

20-1473 39:50

Plockmagnet med kulle, total längd 18-32 cm.

20-1472 39:50



Larmsats, grundsats, innehåller 1 st larmcentral 32-965, 1 st IR-detektor 32-785, 1 st eliminator 32-856, 1 st batteri 32-3893, 1 st larmkontakt 22-865, 1 st hornhögtalare 32-2325, 1 st spikförp. 21-196, 100 st klammer 22-1154 (5-7 mm), 25 m ledning 49-75, 25 m ledning 49-9, 10 m 49-99, 4 st larmdekaler. Läs mer om dessa artiklar på efterföljande sidor. Givetvis kan man också komplettera denna grundsats med flera larmartiklar som t.ex. IR- detektorer, larmkontakter, blixtiljus, sirener m.m. Svensk bruksanvisning medföljer. **1650:-**

- 42-1443** **1650:00**
Larmsats lika 42-1443 men med larmcentral 32-3329. **1750:00**
42-3704 **1750:00**
Larmsats lika som 42-1443 men med larmcentral 32-3342 **1950:00**
42-4400 **1950:00**



Larmuppringare DT 300 LS. Uppringare och telefon kombinerat i samma enhet. Ringer automatiskt upp inprogrammerade telefonnummer efter larm. Uppringningen startas med hjälp av en slutning (NO). Tre larmnummer kan lätt lagras. De rings upp i turordning (max 5 gånger/nummer) tills någon kvitterar larmet. Kopplas till larmcentraler eller annan utrustning med slutande funktion t.ex. tryckknappar. Telefonen har 20 programmerbara direktvalstangenter varav 3 är reserverade för larmnummer. Volymkontroll, sekretessknapp, ställbar frekvens och ljudstyrka på ringsignal. Ateruppringningsfunktion. Monteras på vägg eller ställs på bord. Uppringaren drivs med 12 VDC från t.ex. en larmcentral. Används den till annan utrustning drivs den med separat strömkälla t.ex. batterieliminatör 32-206 (medföljer ej). Godkänd av Telestyrelsen. **32-4189** **1795:00**



Varningsblinkers. Placeras innanför ett fönster och varnar eventuella inkräktare om att villan, kontoret, lägenheten eller annat utrymme har ett inbrottslarm. Storlek 95x65x37 mm. Levereras komplett med eliminator 230V. **32-3709** **325:00**



4 st självhäftande larmdekaler medföljer larmcentralerna

Larmcentral AE1, HA871 med möjlighet att dela upp ett inbrottslarm i fyra olika sektioner. Sektion 1. Utan fördröjning. Inkopplad oavsett om larmcentralen är till- eller frånkopplad. Lämplig för t.ex. brandlarm, rökdetektorer, larmknappar m.m. Sektion 2. Utan fördröjning. Lämplig för fönster, sidodörrar m.m. Sektion 3. Med eller utan fördröjning. Fördröjning i kombination med sektion 4. Lämplig för ytterdörr. Hölje av kraftig plåt med lås. Monteras på vägg. Tangentbord för till- och fränkoppling av larmet med 4-siffrig inställbar kod, samt för in- och urkoppling av sektioner. För att larmcentralen skall fungera både vid normaldrift och strömavbrott finns plats för ett laddningsbart batteri 12 V/1,3 Ah (t.ex. 32-3893) som laddas automatiskt vid normaldrift. Drivspänning 16 VAC (t.ex. transformator 32-3443). Förbrukning 20 VA. Till varje larmgång kan både N.O. och N.C. kontakter kopplas och larmslingan avslutas med ett slutmotstånd (motstånd medföljer). Med ljus och ljudindikering för olika funktioner. Larmtiden inställbar 0,5-10 minuter. Tidsfördröjning till till- och fränkoppling av larmet. Larmutgång LF (sirenljud) för anslutning av två hornhögtalare 8 ohm t.ex. 32-2325 (tidsbegränsad). En kontinuerlig och en tidsbegränsad larmutgång. Slutande reläkontakter för inkoppling av larmdon. Kontaktkapacitet max. 3A. Utgång för drivning av yttre larmdetektorer. 12 V max. 0,5A. Mått 258x172x74 mm. Lev. utan larmgivare, batteri, transformator, högtalare och larmdon. **32-3342** **995:00**

Förslag till lämplig installationskabel

Kabel	Magnetisk larmkontakt	IR-detektor (installation utan sabotage-skydd)	Larmdon sirener
2-ladare 49-99	X		
4-ladare 49-9		X	
2-ladare 49-104 eller 49-75			X

Kabel hittar du på sidorna 196-197

Sluten krets N.C (normally closed). Med detta menar man en larmkrets som i vila (normalläge) är sluten och bryter kretsen vid aktivering.
Öppen krets N.O (normally open). En larmkrets som i viloläge är öppen och sluter kretsen vid aktivering.

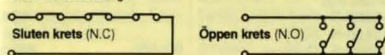

Larmcentral AE1 HA-841 i kraftig plåtåda med lås. För väggmontering. Lämplig central för skydd av hem, sommarstugor, mindre företag m.m. Till larmcentralen kan de flesta typer av givare anslutas, t.ex. IR-detektor 32-785 och magnetkontaktarna 22-865, 22-853. Fyra larmringgångar, normalt öppen (N.O.) och normalt slutet (N.C.) både med och utan fördröjning (utpasseringsfördröjning 60 sek, inpasseringsfördröjning ställbar 1-60 sek). Larmcentralen är försedd med ljus och ljudindikering på flera viktiga funktioner. Larmtiden inställbar 0,5-10 min. Larmutgång: LF-signal (sirenljud) för anslutning av hornhögtalare 8 ohm t.ex. 32-2325 och två slutande reläutgångar kontakt kapacitet 3 A. Utgång för drivning av yttre larmdetektorer 12 V 0,5 A. Med nyckelströmbrytare. Möjlighet att ansluta ytter avstängningsströmbrytare med växlande kontakt t.ex. 25-536. Drivs med batterieliminatör 12-13,8 V 10 W min. t.ex. 32-856, och batteri (som också fungerar som reservkraft vid strömavbrott) t.ex. 8 st R14 batterier eller t.ex. laddningsbar ackumulator t.ex. 32-3893 som laddas automatiskt. Mått 230x170x70 mm. Levereras utan larmgivare, batterieliminatör, högtalare och batterier. **32-965** **695:00**

Larmcentral HA-841D. Lika 32-965 men med knappsats för till och fränkoppling av larmet med 4-siffrig programmerbar kod som vid behov kan ändras. **32-3329** **795:00**



Brandvarnare för villa, lägenhet m.m. Försedd med testknapp för kontroll av batteri, möjlighet till reduktion av känslighet vid tillfällig rök t.ex. vid matlagning. Efter tryck på testknappen sjunker brandvarnarens känslighet och återgår gradvis till full känslighet efter 8 min. Upplytter Konsumentverkets regler för säkerhet och funktion. Storlek 130x45 mm. Lev. komplett med 1 st. batteri typ 6F22. **32-3820** **75:00**

Lithiumbatteri 9V typ U9VL med lång livslängd. Används det till en brandvarnare ger det ström upp till **10 år** vid normal användning. Batteriet är även idealiskt för en rad andra strömsnåla apparater som ska fungera utan avbrott under många år. Miljövänligt. **32-5324** **75:00**

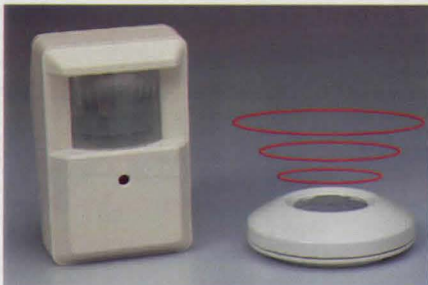

Infraröd detektor. Högkänslig passiv infraröd detektor känner IR-strålningen från en person som rör sig i avkänningsområdet (85° max. 12 m). Avsedd att monteras inomhus på vägg eller i hörn 2 m över golvet. Möjlighet till omkoppling för larm direkt vid första rörelse eller att tre rörelser inom 30 sek. krävs för att larmet skall lösa ut. Lysdiod indikerar när larmet känner rörelse (kan fränkopplas). Försedd med sabotageskyddskontakt (N.C) som ger avbrott i larmslingan om locket lyfts av larmet. Drivspänning 12 V/15 mA. Alarmutgång ger avbrott vid larm (N.C). Kontaktkapacitet 0,5 A/24 V. Alarmtid ca 2 sek. Storlek 75x115x75 mm.

32-785 Pr st **395:00** 10 st **3450:00**

Rundstrålände infraröd detektor. Avsedd att monteras i tak. Känner IR-strålningen från en person som rör sig i det cirkulära avkänningsområdet under detektorn. Möjlighet till omkoppling för larm vid en eller två rörelser, vilket ger den extra säkerhet mot falsklarm. Lysdiod för indikering av rörelse (kan fränkopplas). Utgång för sabotageskydd (N.C). Alarmutgång (N.C). Kontaktkapacitet 0,5 A/24 V DC. Alarmtid ca. 2 sek. avkänningsområde radiellt 5,5 m. vid max monteringshöjd 3,6 m. (avkänningsområde radiellt 3,6 m vid monteringshöjd 2,4 m.). Drivspänning 12 V/20 mA. storlek 89x25 mm.

32-3933 **365:00**



Förbikopplare/kodströmbrytare. Genom att trycka in en 4-siffrig inställbar kod kan man koppla till och från larmet utan att befinna sig vid larmcentralen. (Passar 32-965, 32-3329, 32-3342). Låsa och låsa upp ett elektriskt dörrlås. Infärd eller utanpåliggande montering. 12 tangenters knappsats. Lysdiodindikering för drivspänning, larmminne, och inkopplat larm. Drivspänning 6-16 V DC/max 130 mA. Reläutgång (N.C., N.O.) max 24 V DC IA. Sabotageskydds brytare N.C. För inkoppling behövs minst 12-ledad kabel. Storlek 114x73x45 mm.

32-3341 Pr st **345:00** 10 st **2990:00**

Förbikopplare med nyckel till larmcentral 32-965. Ansluts med 6-ledad kabel. Indikering med två lysdioder för av/på-aktiverat larm och larmminne. Kontaktkapacitet 3 A. Sabotageskydd (N.C) 0,5 A. Levereras med två nycklar, storlek 114x73x45 mm.

32-3934 **185:00**



32-3936

32-465

32-4332

Elektronisk siren av plast med starkt "woi woi" ljud (120 dB). Drivspänning 6-12 V DC/1,2 A. Ställbart fäste, storlek 110x100x90 mm.

32-3936 Pr st **159:00** 10 st **1350:00**

Siren av plast med extra starkt "woi woi" ljud. Ljudnivå 120 dB. Drivspänning 12 V DC/1,5 A. Storlek 230x200x160 mm.

32-465 **365:00**

Siren för inomhusbruk. 112 dB. Drivs med 6-12 V DC. Storlek 85x55x33 mm.

32-4332 **98:00**



Siren med inbyggd ackumulator. Ljuder efter larm trots strömavbrott och avklippt ledning. Försedd med nyckelbrytare för avstängning efter larm. 12 V DC/1,2 A. Ljudnivå ca 120 dB. Storlek 85x90x90 mm.

32-3996 **398:00**

Hornhögtalare av plast för inom eller utomhusbruk. Max. belastning 15 W. Impedans 8 ohm. Diam. 137 mm. Längd 125 mm med ställbart fäste.

Nr Pr st 10 st
32-2325 **98:00** **765:00**



Blixtnärvarningsljus s.k. stroblight. Ger ett intensivt blixtraster. Kan t.ex. användas som lyst varningslarm. Fästsruvar i botten. Diam. 70 mm. Höjd 42 mm. Drivspänning 12 V DC/180 mA.

32-3680-3 Röd **124:00**

32-3680-5 Blå **124:00**

32-3680-8 Orange **124:00**



32-4390

32-4824

32-4724

Larmcentral Programmerbar med inbyggd IR-detektor. Lätt att ta med sig. Lämplig att använda i små lägenheter, garage, förråd, hotellrummet m.m. Avkänningsområde 15 m, 110 grader. Inställbar kod med hjälp av 12 tangenter samt en panikknapp (direktlarm). 10 sek ingångsfördröjning. Larmtid 50 sek. Inbyggd siren 110 dB. Lysdiodsindikering: ON/ OFF samt varning för dåligt batteri. Drivs med 1 st 9V batteri typ 6F22 (medföljer ej) eller 1 st batterieliminatör 32-4724 (medföljer ej). Lev. med 2 larmdekaler. Storlek 135x78x55 mm.

32-4390 **279:00**

Siren Tillbehör för larmcentral 32-4390. Enkel anslutning. Levereras med batterieliminatör som även driver larmcentralen. 10 m kabel. Storlek: 145x125 mm. Svart.

32-4824 **245:00**

Batterieliminatör för larmcentral 32-4390 (används siren 32-4824 medföljer batterieliminatör).

32-4724 **84:00**

Elektronisk vakthund

Avger ett mycket realistiskt hundskall då någon kommer in i avkänningsområdet. Radaravkänning medför att den kan ställas innanför dörrar och mindre väggar för att lura, icke välkomna, gäster att här finns en vakthund. Justerbar känslighet och ljudvolym. Max räckvidd 9 m. Drivs med 15-18V batterieliminatör (medföljer). Storlek: 190x150x125 mm. Grå.

32-5148 **695:00**



Magnetisk larmkontakt för montering vid fönster, dörrar m.m. Inkapslad i plastkåpa, magnet och ett tungelement var för sig. Max 50 V DC. 0,1 A. Max effekt 6 VA. Påverkningsavstånd 12 mm. Vid öppning, brytande funktion. (N.C.) Längd 50 mm. Japanskt fabrikat, hög kvalitet.

Nr Pr st 10 st

22-865 **54:50** **450:00**

Magnetisk larmkontakt, som ovan. Vid öppning slutande funktion (N.O.).

Nr Pr st 10 st

22-853 **59:00** **495:00**

Rökdetektor för anslutning till larmcentraler m.m. Växlande reläutg. (NO, NC) gör att den passar de flesta larmcentraler. Drivspänning 12VDC. Inbyggd summer ljuder vid rökutveckling samt aktiverar larmcentralen. Storlek: 135x120x45mm.

32-5339 **395:00**



IR-larm med fjärrkontroll för in- och urkoppling. Inbyggd siren (95dB). Räckvidd ca 9 m. In-/utpasseringsfördröjning. Lysdiodsindikering. Inställbar kod. Lättinstallatör i t.ex. hemmet, husvagnen. Komplet larm utan kabeldragn. Drivspänning 9VDC. Strömförbrukning 90-300 mA. Plats för backup-batteri (6 st 1,5V typ R6, medföljer ej) Levereras med eliminatör och 1 st batteri typ 6F22 till fjärrkontroll. Storlek: 175x55x65 mm.

32-4752 **495:00**

32-3950 Extra fjärrkontroll **149:00**

Rörelsevakt IR 12 volt DC.

Automatisk strömbrytare som reagerar för en person som kommer in i avkänningsområdet. Avkänningsområde 75° vertikalt, 110° horisontellt och räckvidd ca 12 meter. Vridbart huvud och justerbar känslighet. Rörelsevakt kan under dagtid urkopplas och enbart vara inkopplad under skymning och mörker. Inställbar inkopplingstid 6 sek. till 10 min. Reläutgång max 12 V/5A. Stori. 136x65x115 mm.

32-3697 **245:00**



KÖPINFORMATION
SE SIDAN 349

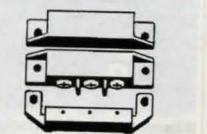

Magnetisk larmkontakt för montering vid fönster, dörrar m.m. Inkapslad i plastkåpa, magnet och ett tungelement var för sig. Max 230 V DC. 0,5 A. Max effekt 50 W. Påverkningsavstånd 15 mm. 1-polig brytande och slutande funktion. Längd 62 mm. Med skyddskåpa för spänning.

Nr Pr st 10 st

22-866 **149:00** **1245:00**

Magnetisk larmkontakt i rund modell för infällning i t.ex. väggar och dörrkarmar. Enkel montering i 8 mm borrar hål. Består av två delar, magnet och tungelement. Utrustad med sabotageskydd (NC). Max påverkningsavstånd 15 mm. Max 100V/500mA. Vid öppning brytande funktion (NC). Längd 30 mm.

Nr Pr st 10 st

32-5329 **39:00** **350:00**



Överfallsalarm för personligt bruk i nödsituationer. Inbyggd siren 115 dB. Aktiveras genom att dra ur en propp. Plasthölje med clips för bälte. Drivs med 1 st batteri 9 V typ 6F22 (medföljer ej). Storlek 70x50x22 mm.

32-4019 **89:00**

Dörr/rörelselarm Larmar när den kommer i rörelse. Lämpligt att hänga på dörren, resväskan m.m. Inbyggd siren på ca 90 dB. Ljuder 20 sek. Drivs med 1 st 9V batteri typ 6F22 (medföljer ej). Storlek 110x50x30 mm.

32-4388 **79:00**



Sensorkamera med IR som gör att lampen tänds då någon kommer i avkänningsområdet. Lämplig att använda i garderob eller i utrymme där man normalt inte har någon annan belysning. Omkopplare för fast belysning. Räckvidd ca 5 m, avkänningsområde ca 60 grader. Drivs med 4 batterier typ R6 eller batterieliminatör 6V/600 mA, 2 mm propp med minus i mitten. Justerbart väggfäste. Levereras utan batterieliminatör och batterier.

32-4268 **98:00**

Uppfyller försäkringsbolagens normer. Godkänt av Stödskyddsföreningen



Billarm Carsafe RC. Godkänt av Svenska stödskyddsföreningen. Billarmet kopplas till/från med fjärrkontroll eller automatisk "till" när sista dörren har stängts. In-/utgångsfördröjning 30 sek. När larmet manövreras signalerar bilen med blinkers, 2 ggr vid aktivering, en gång vid avaktivering. Lysdiöd (kodlös) indikerar att bilen är larmskyddad, monteras på vindrutans (innehåller även glaskrossdetektor). Inbyggd larmminne. Larmtid siren: 40 sek, blinkers: 4 min. Siren 110 dB. Reläut, 2 x 15A för att t.ex. få blinkers, parkeringsljus eller extra siren att blinka/ljuda vid larm. Utg. för startspärr och styrning av centralås. Lev. komplett med centralenhet, kodlös, siren, 2 st dörrkontakter, 2 st kodnycklar, monteringsdetaljer, larmdekal och Svensk bruksanv. Drivs med 12 VDC. Passande batteri till kodnyckel: 4 st typ SR55 (medföljer).

32-5065 **1795:00**



32-3949 **32-3937**

Bra att ha med sig på resan (i hotellrummet)

Resebrandvarnare. Bra att ha med på resan eller i båten, husvagnen m.m. Ingen installation krävs. Kan läggas på sängbordet eller hängas på dörrhandtaget. Varnaren är försedd med testknapp, batterivarnare samt lysdiöd för funktionstest. Ljudnivå 95 dB. Lev. med 1 st 9 V batteri typ 6F22. Storlek 112x25 mm.

32-3949 **89:00**

Minilarm IR med vägghängare. Inbyggd siren ca 90 dB som ljuder i 40 sek. efter utlösning. Lättinstallerat larm som kan ställas på bord eller hängas på vägg. Bra att ha med sig på resan. Kan även användas som dörrgong. Räckvidd 10 m, (60°), utgångsfördröjning 30 sek., strömförbrukning ca 0,15 mA. Drivs med 3 st R6 batterier (medföljer ej). Storlek 105x67x36 mm.

32-3937 **195:00**



**KÖPINFORMATION
SE SIDAN 349**

Cykel- och MC-larm. Fäste för fastskruvning medföljer. Aktiveras när larmet kommer i rörelse. Nyckelströmbrytare. Drivs med 1 st batteri typ 6F22 (medföljer ej). Storlek 79x49x31 mm.

32-278 **198:00**



Billarm. Enkel montering, ingen kabeldragning. Av och påslag med fjärrkontroll (IR) utanför bilen. Monteras på instrumentpanelen. Kan även monteras på dold plats då extra mottagare monteras i fönstret (medföljer). Lysdiödsindikering för aktiverat larm. Inbyggd siren 110 dB. Stållbar larmtid från 30 sek till 5 min. Larmgivare: IR/rörelse detektor med ställbar känslighet. Fjärrkontroll med panikknapp. Storlek 50x35x13 mm. Larmenheten drivs med 12V via cigarettändarruttaget i bilen. Kabel för fast 12V medföljer. Ljudindikering vid låg batterispänning. Huvudbrytare med nyckel (2st). Storlek 125x90x30 mm. Monteringsdetaljer medföljer.

32-4517 **495:00**



Siren Extra tillbehör till 32-4517. Ansluts till billarmet och 12V. Fortsätter att ljuda även om tråden till larmet klipps av. Aterställningsknapp. Storlek 100x100x60 mm.

32-4723 **149:00**

Dörrvakt som ger ifrån sig ett ding-dong ljud när någon passerar. Lämplig att användas i butiker, kontor, hemmet m.m. Drivs med 2 st batterier typ R14 (medföljer ej). Kan ställas på bord eller hängas på vägg. Avkänningsområde ca 5m. Fungerar ej i mörker. Storlek 115x80x60 mm.

32-375 **98:00**

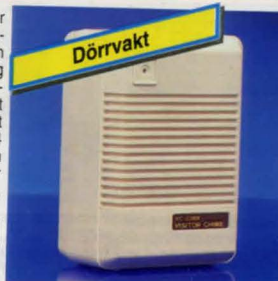

Barnvakt Trådlös med sändare och mottagare för avlyssning upp till 300 m. Sändaren placeras vid sängen och ansluts till 230V via en eliminator. Kan också drivas med batteri, 1 st 6F22 (medföljer ej), bra om barnet t.ex ligger i barnvagn utomhus. 2 kanaler. Volympkontroll. Omkopplare för hög och låg känslighet. Lysdiödsindikering. Röststyrd. Hölje i giftfri plast. Bältesklämma. Mottagaren drivs enbart med batteri 1 st typ 6F22. (medföljer ej). Lev med sändare/mottagare samt eliminator.

32-4340 **365:00**



**Batteri alkaliskt R6
32-4445 4-pack 17:50**

Videomikrofon. Electret kondensatormikrofon med klämma för fastsättning på klädesplagg. Utan riktverkan. Impedans 1000 ohm, frekvensområde 50-18000 Hz, känslighet -52 dB. Levereras med 5 m kabel, 3,5 mm propp, vindskydd och batterienhet som är försedd med strömbrytare och fäste för bälte. Drivs med 1 st batteri typ SR 44 (medföljer). Storlek mikrofon längd: 18 mm, diam.: 8 mm, batterienhet längd: 50 mm, diam.: 16 mm.

31-2146 **198:00**

Mikrofon. Dynamisk för radiostationer. Frekvensområde 300-5000 Hz. Imp. 500 ohm. Känslighet -70 dB/1000 Hz. Med ca 1 m spiralsladd, men utan mikrofonkontakt.

32-4114 **89:00**

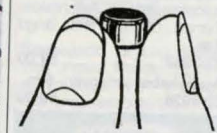

Kondensatormikrofonkapsel typ WM-034 Z. Inbyggd FET-transistorförstärkare som matas med ca 4,5 V (min 2 max 10 V). Känslighet -62 dB. Imp. 1 Kohm. Signal/brus 40 dB. Frekvensomr. 10x12 000 Hz, utan riktverkan. Inkopplingsanvis. medföljer. Storlek 10x7 mm.

22-1016 **16:50**



Summer. Transistorbestyckad med mycket hög ljudstyrka i förhållande till storl., ca 70 dB vid 20 cm. Lämpl. till larmapparater, ljusvarnare till bil m.m. Storlek 22x16x15 mm.

Nr V/mA Pr st
22-11 3/25 **18:50**
22-6 12/14 **18:50**
22-7 24/16 **18:50**

Summer. Transistorbestyckad med hög ljudstyrka och låg strömförbrukning. Ca 93 dB vid 1 m. Storlek 30x24 mm. 6-18 V/20 mA

22-572 **26:50**



Fotocell OMRON med reflektor. Infrarött ljus. Räckvidd 4 m. Utgång: relä, enpolig växling 250V/3A. Drivs med 12-230 V DC eller 24-240 V AC. Kapsling IP 66. Storlek 80x25x75 mm. Lev. med fäste och reflektor.

32-4323 **768:00**



Mikrofon. Dynamisk med riktverkan för universellt bruk. Impedans 600 ohm. Frekvensområde 100-12000 Hz. Känslighet -79 dB. Med brytare. Storlek 180x53 mm. Levereras med 2,9 m sladd och 1/4" telefonpropp.

31-2500-1 Svart **69:00**

31-2500-3 Röd **69:00**

Mikrofon. Dynamisk för sång, musik m.m. Med riktverkan. Impedans 600 ohm. Frekvensområde 50-14000 Hz. Känslighet -69 dB. Med brytare. Storlek 170x40 mm. Levereras med 3 m sladd och 1/4" telefonpropp.

31-2059 **265:00**

Mikrofon med stativ för universellt bruk. Dynamisk. Utrustad med brytare. Frekvensområde 100 - 9000Hz. Impedans 600ohm. Känslighet -80 dB. 1m kabel och 3.5mm monopropp.

32-5306 **39:00**



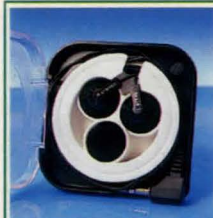

Stereohörtelefon med 3,5 mm propp. Levereras i praktiskt plastfodral med reservkuddar.
Nr 32-3091 19:50



Stereohörtelefon med 13,7 mm mylarhögtalare. Impedans 32 ohm. Frekvensomfång 20-20 000 Hz. Förvaringssetui och reservkuddar.
32-3371 45:00



Stereohörtelefon med volymkontroll. 1,2 m sladd och 3,5 mm propp. Omkopplingsbar mellan stereo/mono.
32-4031 79:00



Stereohörtelefon, Japansk fjäderlätt örontelefon. Frekvensomfång 50-22 000 Hz. 1,15 m sladd med 3,5 mm propp. Vikt endast 14 g. Passar under skyddshjälm m.m.
22-576 98:00

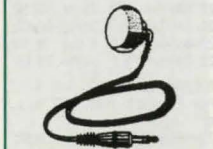

Örontelefon med 1 m sladd och 3,5 mm propp. Impedans 8 ohm.
22-1299 14:50

Reservkuddar till örontelefoner. Diam. 18 mm. I satsen om 3 par.
22-3271 12:50

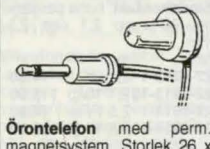

Örontelefon med perm. magnetsystem. Storlek 26 x 16 mm. Ca 1 m ledning med 3,5 mm stickpropp.
22-1563 19:50

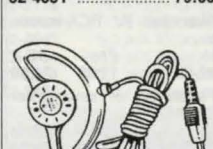

Örontelefon med 1 m sladd och 3,5 mm propp. Input 250 mW. Frekvensomfång 50-18 000 Hz. Imp. 4-16 ohm. Vikt 23 g.
32-366 135:00



Örontelefon med högkänsligt kristallsystem. 1 m sladd. Lämplig för kristallmottagare, reseradio m.m. Utan stickpropp.
22-1131 24:50

KÖPINFORMATION
SE SIDAN 349



Telefonpickup, för upptagning av telefonsamtal på inspelningsapparater. Fästes med sugföt på ett ställe på telefonapparaten som ligger så nära dess taltransformator som möjligt (utprovats). Ca 1 m sladd med 3,5 mm stickpropp medföljer.
21-2070 58:00



Minihögtalarelement lämplig för intercomanläggningar, stereohörtelefoner m.m. 90-20.000 Hz. 100 mW. 4-32 ohm. Storlek 28x9,5 mm. Vikt 16 g.
22-976 32:50

Högtalarelement som ovan men impedans 200 ohm.
22-3258 32:50



Sladdset. Spiralkabel med 3,5 mm stereo propp och uttag. Utdragen längd ca 6 m. 3 st adapterar gör att satsen passar till flera apparater. Passar uttag 3,5 mm stereo, 6,3 mm stereo, 3,5 mm mono och 2,5 mm mono. 1 st förgrening 3,5 mm stereo för inkoppling av 2 st hörtelefoner till en apparat.
32-5031 49:00

49:-



Förlängningssladd 1 m med volymkontroll. Guldpläterad 3,5 mm propp/uttag. Omkopplingsbar mellan stereo/mono.
32-4030 39:50

Förlängningssladd 3m. Som ovan men utan volymkontroll och stereo/monoomkopplare.
32-4130 22:50



Förgrening för stereohörtelefon med 6,3 mm propp.
22-724 29:00

Förgrening för 3,5 mm stereo uttag och proppar.
22-728 29:00

Batteri alkaliskt R6
32-4445 4-pack 17:50



Headset Stereohörurlur med kondensatormikrofon. 1m sladd. Separata 3,5mm proppar för mikrofon och hörurl. Hörurl: Imp. 32 ohm. Frekvensomfång 40-20.000Hz. 3,5mm stereo propp. Mikrofon: Imp. 1kohm, arbetsspanning 1,5-10V, frekvensomfång 20-16.000Hz. Headsetets vikt 140 gram.
32-5347 198:00



19:50

89:-

145:-

98:-

198:-

Stereohörlur med ställbara byglar och skumgummiklädda öronkuddar. Impedans 32 ohm, frekvensomfång 20-20 000 Hz. 3,5 mm stereo propp, 1,2 m kabel.
32-4033 19:50

Stereo-mono hörlur med volymkontroll. Lång kabel (5 m) och mono-stereoomkopplare gör den lämplig att använda när man lyssnar på TV. 3,5 mm propp, adapter till 1/4" medföljer. Impedans 32 ohm. Frekvensomfång 20-20 000 Hz. Känslighet 89 dB. Max input 100 mW.
32-3790 89:00

Stereohörlur CS-21 super bass. Hörlurar med extra fin basåtergivning. Frekvensomfång 20-20 000 Hz. Impedans 32 ohm, känslighet 105 dB/mW. Max input 100 mW. Lev. med 2,9 m kabel, 3,5/6,3 mm guldpläterade stereo proppar, vikt 176 g. Ställbara byglar med mjukstoppad läder.
32-4032 145:00

Digital Stereohörlur, CD-2000, med läderklädda öronkuddar och 40 mm mylarhögtalare för perfekt ljudåtergivning. Frekvensomfång 20-20 000 Hz. Impedans 32 ohm. Känslighet 108 dB/mW. Max input 150 mW. Lev. med 2,8 m kabel och 3,5 mm stereo propp + adapter till 6,3 mm. Ställbara byglar.
32-3370 98:00

Stereohörlur med volymkontroll. 40 mm högtalare med förhöjd basåtergivning. Modern design med guldpläterade kontakter och ställbar bygel. Frekvensomfång 20-20 000 Hz. Impedans 32 ohm. Känslighet 102 dB/mW vid 1 KHz. Vikt 175 g. Levereras med 2,5 m kabel och 3,5 mm stereo propp. Adapter till 6,3 mm medföljer.
32-1464 198:00



Stereohögtalarsystem med inbyggd förstärkare. Kan anslutas till minikassettspelare (freestyle) för att få bra ljudåtergivning när spelaren används hemma. Volymkontroll, omkopplare för bas och diskantshöjning. Max uteffekt 2x2 W. Drivs med 4 st batterier typ R14. Uttag för batterieliminatör (t.ex. 32-203). Storlek 120x85x90 mm. Levereras i par med 2x1 m kabel och 3,5 mm stereo propp, men utan batterier och batterieliminatör.
32-1349 175:00



495:-

Infraröd stereohörtelefon Trådlös överföring av ljud utan att störa omgivningen. Sändarfrequens 2,3 Mhz-2,8 Mhz. Frekvensomfång lurar: 35-15 000 Hz. Sändaren placeras vid t.ex. TV, stereo och ansluts till hörtelefonuttaget. Hörluren med inbyggd mottagare kan användas upp till 7 m från sändaren (fritt mellan sändare/mottagare). Drivs med 2 st 1,5V batterier typ R6 (medföljer). Ställbara byglar med volymkontroll. Vikt mottagare ca 200 g. Lev. med sändare/mottagare, 0,5 m sladd (3,5 mm stereo propp till 2xRCA), adapter 3,5 mm till 6,3 mm och batterieliminatör.
32-5086 495:00



Bilstereo med stödkassett. Hög uteffekt 2x25W. Uttag för 4 högtalare. FM/AM radio. PLL-syntesmodulator med automatisk eller manuell sökning av stationer. 30 stationer kan inprogrammeras för snabbval. Automatisk sökning av inprogrammerade stationer. Mono/stereo-LO/DX- samt loudness omkopplare. Fader/Volym/bas/diskant kontroll. CD-jack på fronten. RCA line-out (lägnivå-utgång) Kassetbandspelare med autoreverse och snabbspolning på båda hållen. Belysta tangenter. 12V DC. Storlek 182x52x160 mm.

32-4451 995:00



Bilstereo med löstagbar front. Uteffekt 2x25w (bak), 2x7w (fram). FM/AM radio. PLL-syntesmodulator med automatisk eller manuell sökning av stationer. 30 stationer kan inprogrammeras för snabbval. Automatisk sökning av inprogrammerade stationer. Elektronisk volym/balans/fader/bas/diskant-kontroll. Mono/stereo- LO/DX samt loudness omkopplare. Mute-funktion, bra för Dig som pratar i mobiltelefon, för att snabbt och enkelt ner ljudet. Utrustad med RCA line-out (lägnivå-utgång) samt CD ingång. Kassetbandspelare med autoreverse, snabbspolning på båda hållen. Belysta tangenter. 12V DC. Storlek: 182x52x160mm.

32-5344 1295:00



BILSTEREO GRUNDIG WKC 5201 med RDS och hög uteffekt 4x20Watt. Försedd med stödskydd (löstagbar front och elektronisk kod). Radio funktioner: FM/AM/LV, TP (trafikradio-meddelande), AF (alternativa frekvenser), PTY (programtyper), automatisk eller manuell sökning av stationer och 25 snabbval. Bandspelare funktioner: Snabbspolning framåt/bakåt, autorevers, bandtyps- omkopplare, APF (musiksökning) och dolby. Utrustad med volym/balans/fader/bas/ diskant/loudness/lagnivåutgång/CD-lagnivåingång/telefonmute/CD-växlarstyrning. 12V DC. Storlek 182x52x165mm.

32-5490 2595:00



Slutsteg 2 X 120W eller 240W monokopplat. 10 - 40 000 Hz Impedans 4 ohm. Låg och högnivå ingång. Frekvensomfång 10 - 40kHz. Inbyggt delningsfilter och överhettningsskydd. Guldpläterade kontakter. Lysdiodsindikering. Drivspänning 12V DC, strömförbrukning 25A (max), 0,8A (standby). Överhettningsskydd Levereras med anslutningskabel 3x1m. Storlek 255 x 242 x 53mm.

32-5523 945:00



Bilhögtalare 4". Tvåvägs högeffekts för infällning i dörr eller hatthylla. Imp. 4 ohm. Frekvensområde 75-20000 Hz. Kontinuerlig musikeffekt 35 watt. Storlek 100x100 mm. Frontgaller diam. 130 mm. Monteringsdjup 45 mm. Levereras i par med 2x3 m kabel.

32-5076 198:00



Diskanthögtalare för bil. Frekvensområde 3000-22000 Hz. Kan fästas på bilens instrumentbräda med medföljande dubbelhäftande tejp. Inkopplas parallellt med ordinarie högtalare. Storlek 35x18 mm. Levereras i par, med 30 cm ledning och filterkondensator.

32-4838 139:00



Larm med stödskydd som enkelt läses fast i bilstereos kassettingång. Vibrationskännare utlöses när någon försöker att ta sig in i bilen. Justerbar känslighet. Aktiveras/avaktiveras med nyckel. Ingångsfördröjning 15 sek. och utgång 30 sek. Blinkande lysdiodsindikering. Siren 130 dB. Drivs med 1st 9V batteri typ 6LR61 (alkaliskt) medföljer ej. 2st larmdekaler medföljer. Storlek 142x77x44mm.

32-5503 289:00



Bilhögtalare 6,5", tvåvägs högtalare för höga effekter. Frekvensområde 75-18.000 Hz. Max effekt 180 W, nom. 50 W. Impedans 4 ohm. Diam. 160 mm, djup 90 mm. Levereras i par med 2x3 m kabel.

32-3990 245:00

Bilhögtalare 6x9", tvåvägs högtalare för höga effekter. Frekvensområde 50-21.000 Hz. Max effekt 180 W, nom. 50 W. Impedans 4 ohm. Storlek 244x172 mm, djup 104 mm. Levereras i par med 2x2 m kabel.

32-3991 495:00



Högtalare HI FI. 2-vägs system med 125 mm bas- och 58 mm diskant/mellanregister-högtalare. Lämplig för bokhylla eller montering på vägg eller i tak. Imp. 4 ohm. Frekvensområde 70-16000 Hz. Effekt max 50 W. Storlek 225x145x145 mm. Lev. i par utan vägghållare.

42-312 695:00

Vägghållare i metall för högtalare 42-312. Ledad monteringsplatta med låsning. Storlek ca 100x100x130 mm. Lev. i par.

32-313 295:00



Högtalarkabel, flertrådig 2-ledare med transparent plastisolering.

Nr	area/mm	Pris
32-3410-7	2x0,3x7m	21:50
32-3410-30	2x0,3x30m	59:00
32-3411-7	2x0,8x7m	32:50
32-3411-30	2x0,8x30m	115:00
32-3818-7	2x2,0x7m	89:00
32-3818-30	2x2,0x30m	279:00

Marinhögtalare, vattensäker för inmontering. Kan placeras i vättrymmen t.ex. i båtar och duschrum. Impedans 4 ohm. Max effekt 40 W (20 W RMS). Frekvensområde 65-20000 Hz. Diam. 175 mm. Monteringshål 135 mm. Monteringsdjup 60 mm.

32-1313 Pr st 198:00



Högtalarsats 3-vägs för inbyggnad i högtalarlåda. Satsen innehåller 1 st 10" bashögtalare, 1 st 5" mellanregisterhögtalare, 1 st 2,5" diskant-högtalare samt 1 st delningsfilter. Max effekt 240 W (nom. 120 W). Frekvensområde 25 - 20.000 Hz. Impedans 8 ohm.

42-914-1 Pr st 665:00

42-914-2 Pr par 1245:00



Högtalare för inbyggnad i vägg och tak. Bra för dig som vill ha högtalare som inte tar plats. Med en vägg som "högtalarlåda" garanteras en mycket bra basåtergivning. Allt färdigkopplat med bara en klämterminal för högtalarsladden. Bas och diskant högtalare. Max effekt 90W. Imp 8 ohm. Yttermått 280x190x70mm. Hål 240x150mm. Inbyggnadsdjup 70 mm. Lev i par, med monteringsdetaljer.

32-4276 595:00



Subwooferelement Monteras fritt eller i låda. Extra stora och starka magneter ger bra bas. Finns i 2 olika storlekar. (se nedan). 12". Diam 320 mm. Mont.djup 130 mm. Max eff. 120W. Musik 60W. Imp 4 ohm. 4,7 Kg. QTS: 0,6861. VAS: 182,9300. FS: 33,00 10". Diam 270 mm. Mont.djup 110 mm. Max eff. 100W. Musik 50W. Imp 4 ohm. 4 kg. QTS: 0,4670. VAS: 119,7000. FS. 31,50. Pris per st.

42-4651 12" 495:00

42-4652 10" 395:00



Högtalare	8 ohm.					10 st
Nr	Diameter	Djup	W	Pris		
22-948	38 mm	17 mm	0,1	24:50		195:00
32-672	50 mm	19 mm	0,2	24:50		195:00
32-3209	50 mm	18 mm	4,0	49:50		395:00
32-673	58 mm	19 mm	0,2	26:50		210:00
32-674	77 mm	23 mm	0,5	28:50		230:00
32-675	92 mm	27 mm	1,0	29:50		240:00



Anslutningspanel för högtalare. Polskruvarna är guldpäterade och polaritetsmärkta. Anslutning kan göras både med 4 mm banankontakter, kabelskor eller kontaktstift. Hålstorlek: 73x54 mm, total storlek: 93x79x24 mm.
32-4020 44:00



Högtalare för mobiltelefon, polisradio, kom.radio m.m. Impedans 8 ohm. Max 5W. 1,9m kabel med 3,5mm propp. Storlek 80x73x45mm.
32-5469 79:00



Högtalarväxel med anslutning för 4 par högtalare. Min. impedans 8 ohm. Skruvanslutning. Max effekt 200W. Låda i svart plåt. Storlek 185x115x45 mm.
32-4274 245:00



Mikro-kassettspelare med röststyrning (till- och frånkopplingsbart). Inbyggd högtalare och mikrofon. Snabbspolning fram/back, pausfunktion, två band hastigheter och räkneverk. Hörlursuttag (3,5mm mono) och mikrofoningång (3,5mm mono). Rekommenderad mikro-kassett 32-3320. Drivs med 2st batterier typ R6 (medföljer ej). Storlek 130x65x28mm.
32-5216 495:00



Klockradio med FM-radio. Väckning till radio eller summer-ton. Insomningsautomatik och repetitionsväckning. Batteridrift av klockan vid strömavbrott. (1 st 9V batteri typ 6F22 medföljer ej). Tydliga LED siffror. Storlek 164x115x51 mm.
32-5057 98:00



Klockradio med LED-siffror. Väckning till inställt radioprogram eller "pipsignal". FM/AM radio. Insomningsautomatik och repetitionsväckning. Omkopplingsbar ljusintensitet på siffrorna. Batteridrift av klockan vid strömavbrott (1st 9V typ 6F22 medföljer ej). Storlek 140x141x80mm.
32-5481 179:00



Köksklockradio med LED-siffror. FM/AM radio. Larm med inställt radioprogram eller "pipsignal". Repetitionslarm och insomningsautomatik. Batteridrift av klocka vid strömavbrott (1st 9V typ 6F22 medföljer ej). Monteras under skåp eller bänk, kan även ställas på bord och användas som "vanlig" klockradio. Storlek 217x147x62mm.
32-5482 169:00



Kassettspelare. Stereo med "Bass Boost System" (till- och frånkopplingsbart) för bättre basåtergivning. Snabbspolning framåt och automatstopp. Fäste för bälte. Drivs med 2 st batterier typ R6 (medföljer ej). Levereras med stereo-hörlurar. Storlek: 115x90x35 mm.
32-4012 98:00



Stereokassettspelare med radio FM/AM och Bass Boost System. Snabbspolning åt båda hållen, autoreverse och bandriktning omkopplare. Bältesklips. Drivs med 2st batterier typ R6 (medföljer ej). Levereras med hörlurar. Storlek 133x95x43mm.
32-5078 245:00



Miniradio Sangean SR-33. Omkopplare för extra basförstärkning (DBB), stereo/mono och FM/AM. Volymkontroll, stereoindikering och bälteshållare. Drivs med 2st 1,5V batterier typ R03 (medföljer ej). Storlek: 103x69x25mm. Levereras med stereo-hörlurar.
32-5436 279:00

Miniradio med inbyggd högtalare och för stereohörförfon (hörförfon/telefon). MV/FM/FM-stereoradio. Utdragbar teleskopantenn ger bra mottagning. Volymkontroll. Drivs med 2 st batterier typ LR03 (medföljer ej). Storlek 95x60x15 mm.
32-953 179:00



Mikro FM-radio, en liten (37x27x10 mm) och lätt (23 g) med automatisk sökning av stationerna. Med 1 st litiumbatteri CR 2032 och hörförfon.
32-3845 98:00



Freestyle Aiwa HS-TA161 med FM/AM radio. Super bass funktion (basförstärkning). Snabbspolning fram/back, autostopp och omkopplare för CrO2/Metall band. Auto ear guard system och batteri indikator. Drivs med 2st 1,5V batterier typ R6 (medföljer ej). Levereras med hörlurar. Storlek 117x93x38mm.
32-5621 390:00



CD-Spelare Aiwa XP-250. Programmerbar upp till 24 spår. Sökning och hopp. Linjeutgång, omkoppling för bättre basåtergivning (DSL). Aterspelningfunktion, slumpmässig uppspelning och auto ear guard system. Lysdiödsindikering för batteri kapacitet. Drivs med 2st R6 batterier (alkaliska eller laddningsbara Ni-Cd) eller batterieliminatör. Ni-Cd batterierna kan laddas i CD-spelaren. Lev. med 2st Ni-Cd batterier, batterieliminatör och hörlurar. Storlek 154x130x32mm, vikt 250g (utan batterier).
32-5622 1250:00



Världsradio SANGEAN ATS-818. FM 87,5-108 Mhz (stereo med hörtelefon), LV, MV, KV. Heltäckande AM-band 150-29 999 Khz med möjlighet att ta emot SSB och CW (telegrafi). Digital display, 5 siffror visar exakt frekvens. Klocka med två tider, timer och sleep-funktion (59 min). 45-snabbval där favoritstationer kan lagras. Sökning sker med autoscanning eller manuellt med ratt. Kontroller finns för bl.a. ton, HF-förstärkning, BFO. Omkopplare för smalband på AM. Uttag finns för yttre antenn (KV) och hörtelefon. Drivs med eliminator (medföljer) eller 4 st batterier typ R20, 3 st batterier typ R6 för minnesbackup (Batt. medföljer ej). Storlek 296x68x192 mm. Vikt 1,8 kg (utan batterier).

32-4328 1950:00



Reseradio SANGEAN SG-789. Kompakt 10-bandsradio med FM (stereo med hörtelefon) medföljer ej, MV och 8 kortvågsband. Frekvensområde på KV-banden 18.2, 3-5.2, 5.8-6.25, 7.0-7.55, 9.45-9.9, 11.60-12.05, 15.0-15.6, 17.45x18.1, 21.45-21.9 Mhz. Mycket lätt att ställa in. Idealisk att ta med på utlandsemestern för att lyssna på svenska utlandssändningar (program med frekvenser och sändningstider medföljer), eller lyssna på europeiska stationer från Sverige. Storl. 168x87x26 mm. Passande batterier 3 st R6 (medföljer ej).

32-3039 545:00



4-bandsradio med snabbval FM, MV, LV, KV. 5 FM och 15 st AM stationer kan förinställas. Automatisk eller manuell sökning av stationer. Inställd frekvens visas på LCD-display. Klocka med väckning och sleepfunktion. Uteffekt 350 mW. Inbyggd 3" högtalare. Uttag för örntelefon (propp 3,5 mm). Drivs med 4 st batterier typ R6. Passande batterieliminatör 32-203. Storlek 180x115x38 mm. Levereras utan batterier, batterieliminatör och örntelefon.

32-435 395:00

256

SANGEAN



Världsradio-Reseradio Sangean ATS 808. Kombinerar världsradions frekvensområde med format lämpligt för resan. Frekvensområde AM/KV 150-29 999 Khz, FM 87,5-108 Mhz. 45 minuter för lagring av önskade stationer. LCD-display visar 2 tider, alarmtid, frekvens och signalstyrka. Teleskopantenn för FM/KV, ferritrid, för LW/MW. Sökning med ratt eller autoscanning upp eller ner i frekvens. Sleepfunktion, stänger radion efter 60 min. Uttag för hörtelefon (stereo), DC-jack (6V). Extra antenngång för DX mottagning. Drivs med 4 st R6 batterier eller adapter (32-203). 2 st R6 för minne. Batterier medföljer ej. Lev. med väska. Storlek 196x125x36 mm. Vikt 600 gr. Sändningsschema för frekvenser och tider då svenska sändningar kan avlyssnas i utlandet medföljer.

32-1990 1850:00



Portabel kortvågsantenn Sangean. Passar de flesta typer av kortvågsradioapparater. Hakas lätt på den befintliga antennen eller ansluts direkt till ett 3,5 mm antennuttag. Antennlängd 7 m. Levereras i etui med bärem.

32-5437 149:00



12-Bands reseradio. FM, MV, 8-kortvågsband från 5.95-21.85 Mhz med 2 extraband 56-224 Mhz (TV-ljudet från kanal 5-10). Med denna radio kan man lyssna på de svenska utlandssändningarna på resan eller använda som extra radio i hemmet. Uttag (3,5 mm) för stereohörtelefon som medföljer. Drivs med 2 st batterier typ R6 eller batterieliminatör 32-201. Storl. 125x81x27 mm. Lev. utan batterier och batterieliminatör.

32-4232 198:00

198:-



Väggradio med fjärrkontroll. FM och MV. Monteras på vägg. På/Av, ljudvolym samt sleepfunktion (30 minuter) manövreras med fjärrkontrollen. Radion drivs med 3 st batterier typ R14 eller 6 volts batterieliminatör (t.ex. 32-203), fjärrkontrollen med 2 st batterier typ R03. Storlek 200x200x65 mm. Levereras utan batterier och batterieliminatör.

32-4930 379:00



Snabbvalsradio Sex stationer kan förinställas. Aut. frekv. kontroll. Volym och tonkontroll. Uteffekt 2 W. Drives med 230 V eller 6 st batterier typ R20 (medföljer ej). Storl. 300x165x86 mm. Vikt 1,2 kg.

32-906 298:00



Digital snabbvalsradio med klocka. FM/AM. 25 stationer kan förinställas, 10 st på FM och 5 st på vardera band MV/LW/SW. Klockradiofunktion med väckning till inställt radioprogram, repetitionsväckning och insomningsautomatik. Försedd med hörlursuttag (3,5 mm). Drivs med 230V eller 4 st 1,5V batterier typ R20 (medföljer ej). Storlek 285x140x75 mm.

32-5521 398:00



Stereokassettspelare med CD Aiwa CSD-ES30. FM/AM radio, 3-mode equalizer, extra basförstärkning och surround-ljud. Kassettspelare med snabbspolning åt båda hållen och autostopp. Stereohörlurs uttag (3,5 mm). CD-spelare med LCD-display, programmerbar upp till 20 spår, sökning, hopp och repetering. Uteffekt 2x3W (DIN). Drivs med 230V eller 8 st batterier typ R14 (medföljer ej). Storlek 420x255x185 mm.

32-5583 1445:00



Stereokassettradio FM/AM. Mono/Stereo omkopplare. Inspelning från radio eller inbyggd mikrofon. Automatisk inspelningskontroll. Snabbspolning åt båda hållen. Uttag (3,5 mm) för stereohörlur. Autostopp. Uteffekt 2x4 W. Omkopplare för Bass Boost (förstärkt basljud). Drivs med 4 st batterier typ R20 (medföljer ej), eller 230V. Storlek 360x140x90 mm. Vikt 1,4 kg.

32-5319 298:00



Kassettspelare med sångförstärkare och karaokefunktion. Inspelning från yttre mikrofon. Snabbspolning åt båda hållen. Automatstopp vid in- och avspolning. Hörlursuttag 3,5 mm. Mikrofon (medföljer). Drivs med 4 st 1,5V batterier typ R14 (medföljer ej). Storlek 250x219x75 mm.

32-5470 198:00

257



Max. 75 kg
Ø 300 mm

Snurrallrik Placeras under data, TV, telefon, blomma m.m. Bra att ha i hemmet, kontoret, affären för att kunna vrida något i olika vinklar.

32-4830 98:00



Spiralband Används för att bunta ihop ett flertal kablar bakom t.ex. stereo, TV, video till en kabelstam. Inget kabeltrassel, underlättar vid städning. Kan kapas i lämplig längd. Levereras i lång om 5 m. Svart.

32-4839 69:00



Universalväska av kraftig nylonväv med dragkedja. Storlek 12x17x6 cm. Ytterficka med kardborrelås. Lätt avtagbar axelrem, justerbar 60x110 cm. Fäste för bälte på baksidan.

37-856-1 Svart 49:00
37-856-3 Röd 49:00
37-856-5 Blå 49:00



Förvaringsbox för video kassetter i mattsvart eller vit plast. Med plastficka för omslagsbild. Säljes i 5-pack.

32-5298-1 Svart 39:00
32-5298-2 Vit 39:00



CD-väska med plats för både CD-spelare och 10 st CD-skivor. Kraftig nylonväv. Justerbart axelband. Innomått 180x180 mm.

32-5496 119:00



CD-fodral med plats för 18 st CD-skivor. Lämplig att ha i bilen m.m. Svart skinnimitation. Axelrem. Storlek: 170x170x40 mm.

32-5495 79:00



CD-box ersätter dina trasiga plastetuiér till CD-skivor. Sats om 2 st.

Nr Pr fp 10 fp
32-988 25:00 200:00



Rengöringskasset med vätska. Rengör sekundsnabbt videoapparaters samtliga viktiga delar. För VHS.

31-520 49:00



Rengöringskasset för bilstereo och kassetbandsspelare. Rengör tonhuvud, kassettan och tryckrulle utan slitage. Rengöringsvätska och utbytesputsfilter medföljer.

31-519 29:50



Rengöringsset för CD-skivor. Med rengöringsvätska och skivborste.

31-518 69:00



CD-ställ med plats för 16 st CD-skivor. Skivorna kan lutas framåt och bakåt så det blir lätt att hitta rätt skiva. Flera CD-ställ kan monteras ihop. Storlek: 315x175x32 mm.

31-2138 79:00



Videokassetter CLAS OHLSON Vår egen videokasset av mycket hög cromedioxid kvalitet för bästa ljud och bild. Tillverkat i Europa.

Nr	Typ	Längd	Pris
31-2283	S-HGXCrO2	E-120	19:50
31-2284	S-HGXCrO2	E-180	24:50
31-2285	S-HGXCrO2	E-195	26:50
31-2286	S-HGXCrO2	E-240	32:50



Videokassetter FUJI

Nr	Typ	Längd	Pris
31-1772	VHS-SHG	E-180	49:00
31-1773	VHS-SHG	E-240	59:00
31-1774	VHS-SHG Compact	E-30	44:00
31-1906	VHS-SHG Compact	E-45	59:00
31-1822	PRO-S-SE-Super VHS	E-30	89:00
31-1907	PRO-S-SE-Super VHS	E-45	119:00
31-1775	MetalTape Video8	P5-60	44:00
31-1776	MetalTape Video8	P5-90	55:00
31-2317	MetalTape MP Hi8	P5-30	89:00
31-2318	MetalTape MP Hi8	P5-60	109:00
31-2319	MetalTape MP Hi8	P5-90	129:00



Kassetband Fuji

Nr	Typ	Pr st	10 st
31-2320	C 60 K1	16:00	140:00
31-2321	C 90 K1	18:00	160:00



Kassetband SMAT SH-X. Ett allroundband av hög kvalitet till lågt pris. Bias normal. 120 µS. Slim-format, tar mindre plats.

Nr	Typ	Pr st	10 st
31-2290	SH-X 60 min	9:50	79:00
31-2291	SH-X 90 min	12:50	99:00

Kassetband SMAT SK-X. Ett band för dig som ställer lite högre krav på ett normalband. Lågt brus och hög dynamik. Normal bias 120 µS. Slim-format tar mindre plats.

Nr	Typ	Pr st	10 st
31-2292	SK-X 60 min	14:50	130:00
31-2293	SK-X 90 min	16:50	149:00



Kassetband SMAT CR PURE CROM. Ett kromband med lågt brus och hög dynamik, speciellt lämpat för insp. av CD-skivor. BiasCrome EQ 70 µS. Slim-format, tar mindre plats.

Nr	Typ	Pr st	10 st
31-2296	CR 60 min	17:50	149:00
31-2312	CR 90 min	19:50	169:00

Kassetband SMAT MT. Metallband. För dig som ställer mycket höga krav på ljudåtervinningen. Speciellt lämpat för inspelning av CD-skivor. Metal Bias 70 µS. Slim-format tar mindre plats.

Nr	Typ	Pr st	10 st
31-2294	MT 60 min	28:50	260:00

Mikro-kasset.

Kasset för talminnen m.m. Storlek 50x33 mm. 2x30 min.

32-3320 29:50



Videoband Fuji E180. 3-pack.

31-2501 89:00



Förprogrammerbar fjärrkontroll för TV, video, satellitmottagare, stereo m.m. Förprogrammerad för de flesta förekommande fabriker. Medger manövrering av 4 olika apparater. Enkel att ställa in. Drivs med 2 st 1,5 V batterier typ R03 (medföljer ej). Storlek: 170x50x15 mm.
32-5296 **295:00**
Förprogrammerad och programmerbar fjärrkontroll. Som ovanstående men också programmerbar från Din ordinarie infraröda fjärrkontroll. Medger manövrering av 5 olika apparater. Belysta tangenter. Enkel att ställa in. Drivs med 6 st 1,5 V batterier typ R03 (2 st för belysning) Batterierna medföljer ej. Storlek: 156x54x28 mm.
32-5179 **395:00**



Fjärrkontroll för 2 olika apparater, t.ex. TV och satellitmottagare. Förprogrammerad för de flesta förekommande fabriker. Enkel att använda. Styr dom viktigaste funktionerna som av/på, kanalval, samt ljudet. Drivs med 2 st batterier typ R03 (medf. ej). Storlek: 125x40x15 mm.
32-5297 **139:00**

KÖPINFORMATION SE SIDAN 349



RCA-Växel för inkoppling av flera apparater med RCA kontakter. Växeln har 2 st ingångar som man växlar mellan. T.ex. inkoppling av 2 st musikkällor (CD, bandspelar, osv.) till stereoförstärkaren. Storlek 76x71x26mm.
32-5488 **98:00**



Scartväxel för inkoppling av flera apparater med scartkontakt. Växeln har 4 st scartuttag, 2 st för videbandspelare, 1 st för TV, 1 st för dator/satellitmottagare/eller videobandspelare samt RCA utgång för TV-ljud (låg nivå). 2 st 3-läges omkopplare för önskad sammankoppling.
32-4831 **249:00**



Scartsnadd 0,6 m. För dig som inte vill ha onödigt långa sladdar bakom TV, video, satellitmottagare m.m. 2 st han kontakter. Fullscartkabel med anslutning mellan samtliga poler.
32-4536 Pr st **59:00**
Scartsnadd som ovan men längd 1,5 m.
32-3886 Pr st **69:00**
Scartsnadd som ovan men med han- och honkontakt. Kan användas som förlängningsnadd.
32-3887 Pr st **79:00**
Videokabel SCART Europnorm. C-EN 50 049. 2 coaxialkabl. 3 enkelledare + jord, 4 enkelledare + jord i separat folieskär. Yttre folieskär runt alla ledare. Ytterisolering av gummi. Diam. 7 mm.
49-317 Pr m **29:50**



Videokontakt typ SCART.
 Nr Pr/st 10 st
22-2105 **14:50** **115:00**
Honkontakt typ SCART.
22-3453 **22:50** **195:00**
Videokabel med scartkontakt hane och 6 st RCA-hankontakter. Längd 1,5 m.
32-266 **89:00**



Videokopieringssats med 1,5 m kabel, adapters och 2 st scartkontakter. Passar de flesta på marknaden förekommande videoapparater.
32-171 **98:00**



Scart-förgreningsbox med 2 utgångar. För anslutning av en video till två apparater eller från en video till två videoapparater (t.ex. vid kopiering). Kan även användas som sammankopplingsbox. Kabel längd: 40 cm. Samtliga stift anslutna. Storlek: 97x77x31 mm.
32-4089 **115:00**



Videomixer för korrigering av bild och ljud vid kopiering av VHS, VHS-C och video-8 filmer. Videodelen: steglös inställning av färg, kontrast och konturskärpa. Fader för mjuk in- och uttoning av bilden. Ljuddelen: Mixning av originalljud, mikrofon (6,3 mm stereopropp) och yttre ljudkälla. Anslutning för hörlurar (6,3 mm stereopropp). Bypassfunktion för jämförelse av original/bearbetad bild. Video in- och utgång: scart. Ljudgång: RCA. Strömförsörjning: 12V/500 mA. Lev. med nätadapter. Storlek: 270x225x60 mm.
32-5625 **2795:00**



Textgenerator VMC-100. Gör dina filmer roligare att se på, lägg in egen text när du redigerar. Texten kan flyttas till olika ställen på bilden. 7 sidor kan läggas in i minnet. Batteri 1,5V typ CR 2032 (22-2334) medföljer, håller minnet då generatorm ej används. 4 olika storlekar på text, ca 100 olika tecken, även A, A, O, 10 textrader, max 24 tecken/rad. Levereras med 2 anslutningsladdar (RCA). Uttag för Super-VHS. Drivs med 9V batterieliminatör 32-3300 (medföljer ej). Storlek 320x110x30 mm.
32-4538 **1295:00**
32-3300 Batt.eliminatör 9V. Passande 32-4538 **84:00**



Videoljud-mixer stereo för ljudredigering av videofilm. Inkopplas mellan kameran och videospelare. Ljud från mikrofon och t.ex. CD-spelare kan läggas in på videobandet tillsammans med inspelat ljud. Drivs med 1 st 9 V batteri typ 6F22 (medföljer ej). Passande eliminatör 32-205 (medf. ej). Levereras med mikrofon och sladdar.
32-5680 **595:00**



Adapter för avspeling av VHS-C kassetter i hemmavideon. Storlek 188x104x25 mm.
31-537 **245:00**



Kopieringsenhet OPEX. Med din videokamera kopierar du lätt över dina gamla smalfilmer, diabilder eller färgfoto och kan sedan visa dem på din TV. Drivs med 2 st 9 volts batterier, typ 6F22 eller nedanstående eliminatör.
47-1120 **595:00**
Eliminatör till 47-1120
32-3875 **84:00**



Snabbspolare för video 8 kassetter (8 mm). Framåt/ bakåt. Genom att spola kassetterna i snabbspolaren spar man livslängd på videokameran. Slår automatiskt av när bandet når sitt slut. Drivs med 4 st 1,5V batterier typ R6 (medf. ej) eller 6V batterieliminatör 32-203 (medf. ej) Storlek 150x125x45 mm.
32-4309 **198:00**
Snabbspolare för VHS kassetter. Framåt/bakåt. Genom att spola kassetterna i snabbspolaren spar man livslängd på videobandspelaren eller videokameran (VHS-C). Slår automatiskt av när bandet når sitt slut. Råknäverk. Drivs med 12V DC. Passande batterieliminatör 32-3344 (medföljer ej). Storlek 200x205x64 mm.
32-5151 **198:00**



Motorcykel-intercom. För kommunikation mellan förare och passagerare. Försedd med volymkontroll, fäste för bälte och on/off indikering. Uteffekt 525 mV. Drivs med 3 st R03 batterier (medföljer ej) eller 5 volt yttre DC- spänning. Storlek 102x70x17 mm. Vikt 110 g. 2 st mikrofoner och högljalar med 1 m kabel ingår.
32-441 **695:00**



265:-

Kamera Topico med inbyggd blixt, automatisk filmkladdning och fram- och backspolning. Lättskött. Automatisk filminställning, 100/200/400 ISO. Blixt med 2 funktioner, mörker samt för svagt ljus/motljus (fill-in). Räkneverk. Lysdiodindikering för svagt ljus. För vanlig film, 135-format. Drivs med 2 st batterier typ R6 (medföljer ej). Storlek: 127x70x45 mm. Lev. med väska och handlovsrem.

37-1232 265:00

Kamera Topico, som ovan men med databakstycke som gör att man kan få datum med på bilderna. Display visar aktuellt datum.

37-1233 395:00



98:-

Kamera med inbyggd blixt. Lättskött, ingen inställning krävs. Optik F9/35 mm. För vanlig film, 135-format. Slutartid 1/100 sek. Räkneverk. Drivs med 2 st batterier typ R03 (medföljer ej). Storlek: 124x73x48 mm. Lev. med handlovsrem.

37-1234 98:00



37-1177

37-1192

37-1178



47-929

47-918

37-78

37-1091

Video-fotostativ med extra stöd för mittpelare ger bra stabilitet. 3-delade ben i eloxerad aluminium med snabbblåsning. Panorama med 1/4" kameraskruv, tippbart 90°. Högsta höjd 124 cm. Längd hopskjutet 53 cm. Vikt endast 750 g.

37-78 345:00

Video-fotostativ, stabilt stativ för film-, videokameror. Oljedämpat panoramahuvud för mjuka rörelser i horisontal-, vertikall. Läsbar i alla lägen. Snabbfäste för kamera, fästplattan monterar på kameran. Ben av heldragna aluminiumprofiler i tre sektioner. Snabbblås för höjdställning. Högsta höjd 183 cm, lägsta 70 cm.

47-918 795:00

Stativväska till ovanstående staffli.

47-929 79:00

Video-fotostativ för video-, kamera. Ett 4-delat ben, höjd 55-160 cm. Praktiskt, lätt, endast 430 g. Vinkelled med 1/4" kameragänga.

37-1091 230:00



Video-kamerastativ med stor kraftig (10 cm) sugfot, gör den lätt att montera på glasrutor eller på andra släta ytor. Kulle ger maximala inställningsmöjligheter. Snabbfäste för kamera. Höjd 14,5 cm.

37-1212 149:00

Fotostativ för kamera/video-kamera. Stabilt. Tar liten plats. Höjd uppfällt ca 13 cm. Justerbart kamerafäste, 1/4 skruv. Storlek hopfällt: 130x35x20 mm.

32-4927 138:00

Foto-videoväska av kraftig, stoppad nylonväv med kantförstärkning. Två utvändiga bälgläckor i storlek 150x130 mm, 1 st 280x150 mm. Väskans yttermått: 440x250x200 mm, inermått: 330x170x170 mm. Fem mellanväggar med kardborrefäste som kan ändras efter behov. Resårband i locket för filmer eller tillbehör. 5 cm bred justerbar axelrem. Svart.

37-1177 295:00

Foto-videoväska av kraftig, stoppad nylonväv med kantförstärkning. Två utvändiga bälgläckor i storlek 90x95 mm, 1 st 200x150 mm. Väskans yttermått: 340x170x170 mm. Väskans inermått: 225x115x130 mm. Mellanvägg med kardborrefäste som kan ändras efter eget behov. Ställbar axelrem. Svart.

37-1178 198:00

Foto-videoväska speciellt lämpad för kompakta videokameror. Kraftig nylonväv med stoppning. Mellanväggar med kardborrefästet för ändring av fackindelning i väskan. Justerbar axelrem. Storlek invändig: 270x220x120 mm.

37-1192 135:00



Från 36:-

Färgfilm Scotch Color EXL 200, ISO 200, 135-format.

Nr 27-1213 24 bilder 2-pack 36:00

27-1214 36 bilder 2-pack 48:00

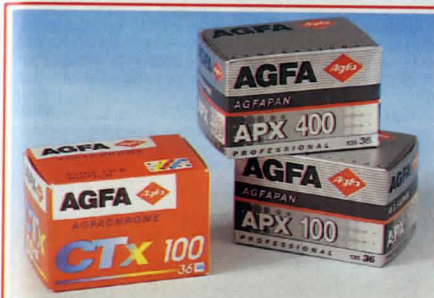

Diafilm AGFACTX 100, 135-format 36 bilder.

27-1288 exkl.ramning & framkallning. 48:00

27-1289 inkl.ramning & framkallning. 88:00

Negativ film AGFA Sv/vit, 135-format. 36 bilder.

27-1290 Agfapan ISO/DIN 100/21 36:00

27-1291 Agfapan ISO/DIN 400/27 36:00

KÖPINFORMATION SE SIDAN 349

Framkallningspåse från Västsvenska fotolaboratoriet för framkallning av DIA-film. En påse = enbart framkallning, två påsar = framkallning och montering i plastram.

27-923 42:00



DIA-film



Kameraväska i blå nylonväv med kantförstärkning. Lock med kardborrefäste. Bälteshållare och axelrem. Storlek 160x90x60 mm.

37-1180 49:00



29:-

Midjeväska av silvergrå nylonväv. Med plats för mindre kamera, värdesaker m.m. Tre fickor med dragkedja, bälte med snabbblås.

37-1168 29:00



Från 73:-

Kodacolor Gold 200 ISO, 135-format.

Nr 27-213 24 bilder 2-pack 73:00

27-214 36 bilder 2-pack 89:00



Kodak fotopåse

-Bekvämt, stoppa filmen i påsen, sätt på frimärke och posta.

-Snabbt, inom en vecka kommer korten i brevlådan.

-Billigt, påsarna gäller för negativ färgfilm typ 135 i 24- eller 36-exponeringar. Färgkortsformatet är 10x15 cm.

Nr 27-895 24 bilder 59:00

27-896 36 bilder 79:00



Engångskamera KODAK Idealisk att ta med på resor, utflykter m.m. Användst.ex. som andra kamera, en kamera som man inte behöver vara så rädd om. Varumärket Kodak är en garanti för att bilderna blir bra. Enkel att använda. 90% av delarna i engångskameran återanvänds när du skickat in din kamera för framkallning. Innehåller film med 24+3 bilder.

Nr 32-5300 utan blixt 69:00

32-5301 med blixt 139:00



Fotoalbum Flip-up ingår 3 st "volymer" per set med plats för 56 st 10x15 kort, totalt 168 kort. Färg röd.
37-1175 79:00
Fotoalbum med plats för 144 st 10x15 kort. Storlek 18x23 cm. Färg röd.
37-1176 59:00



Pärmar för blad med fotofickor eller albumblad.
Fotopärm med ringmekanism. Storlek 25x34 cm, för 10x15 kort. Vadderad klädsel i röd, blå eller brun skinnimitation. Utan blad. Ange färg.
37-138 59:00



Albumblad av syrafri kartong. Storlek 335x235 mm. För album typ 37-138. Förp. om 30 blad.
 Nr Färg Pris
37-1262 Vit 36:00
37-1263 Grå 38:00
37-1264 Svart 48:00

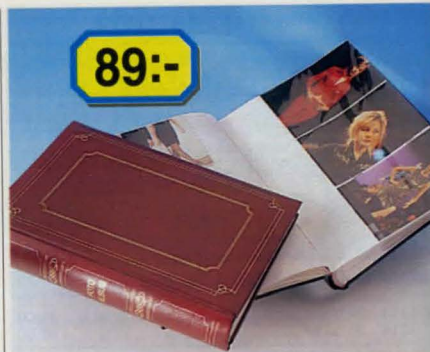

89:-
Fotoalbum med plats för 300 bilder i 10x15 format. Minnesanteckningar kan göras vid sidan av korten. Syrafri kartong samt PP-plast i fickorna medför att korten ej tar skada. Fack för negativerna i slutet på albumet. Storlek: 320x230 mm. Burgundy.
37-1287 89:00

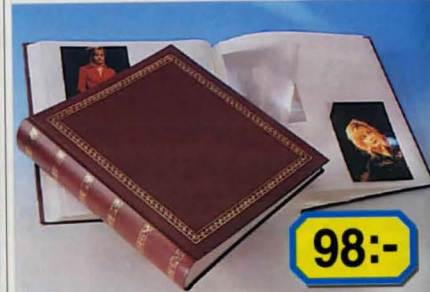

98:-
Fotoalbum i "jättestorlek", 7 cm tjockt. 100 fast inbundna sidor m. mellanblad. Plats för 500-600 foton. Vadderade pärmar i skinnimitation. Strl. 29x32 cm. Färg: Burgundy.
37-1266 98:00



10:-
Pocketalbum med plats för 36 bilder i 10x15 format.
 Nr Färg Pris
37-1231-1 Svart 10:00
37-1231-2 Vit 10:00
37-1231-3 Röd 10:00

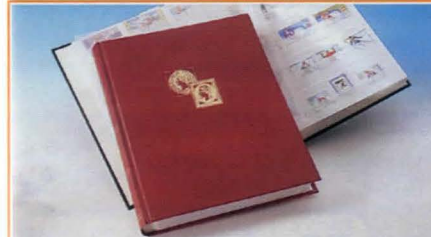

Frimärksalbum. Insticksalbum med 60 sidor samt mellanblad. 9 insticks-fack per sida. Storlek 23x30x4 cm. Vikt 1,5 kg.
37-489 149:00

Fotopapper FORTES-PEEED Finns i följande hårdhetsgrader. 1=mjukt, 2=normalt, 3= hårt. Storlek 18x24 cm. Förp. om 25 blad.
Ange undergrupp ex. 37-1201-1 (mjukt).
 Nr Typ Pris
37-1201 Blankt 78:00
37-1202 Halvmatt 78:00
Fotopapper som ovan men storlek 24x30 cm.
 Nr Typ Pris
37-1203 Blankt 118:00
37-1204 Halvmatt 118:00



Negativ- och diafickor av glasklar polyprop. För 10 remсор om 4 bilder 24x36 mm. Förp. 10 st.
37-273 15:50
Negativalbum för ovanstående negativfickor.
37-272 32:00

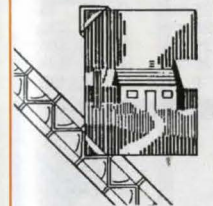

Fotohöm självhäftande, transparenta. Förpackning 250 st på rulle.
27-72 15:50
Fotofix, 500 st dubbelsidigt självhäftande fotohöm i automa-förpackning.
27-71 16:50

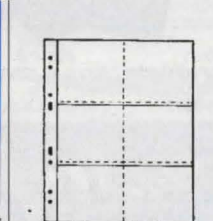

Fotofickor av polypropylen. Skonsamt mot fotots färg, klippar inte, blänker inte. Vita blad med fickor på båda sidor.
För album 25x31 cm.
Fotofickor för 9x13 cm bilder liggande. 10 blad med plats för 60 bilder.
37-130 19:50
Fotofickor för 9x13 cm bilder stående. 10 blad med plats för 80 bilder.
37-131 19:50
För album 25x34 cm.
Fotofickor för 10x15 cm bilder liggande. 10 blad med plats för 60 bilder.
37-139 19:50
Fotofickor för 10x15 cm bilder stående. 10 blad med plats för 80 bilder.
37-140 19:50
Fotofickor för 10x10 cm bilder. 10 blad med plats för 120 bilder.
37-123 19:50

För album 25x31 cm.
Fotofickor för 9x13 cm bilder liggande. 10 blad med plats för 60 bilder.
37-130 19:50
Fotofickor för 9x13 cm bilder stående. 10 blad med plats för 80 bilder.
37-131 19:50
För album 25x34 cm.
Fotofickor för 10x15 cm bilder liggande. 10 blad med plats för 60 bilder.
37-139 19:50
Fotofickor för 10x15 cm bilder stående. 10 blad med plats för 80 bilder.
37-140 19:50
Fotofickor för 10x10 cm bilder. 10 blad med plats för 120 bilder.
37-123 19:50

Fotofickor av polypropylen. Skonsamt mot fotots färg, klippar inte, blänker inte. Vita blad med fickor på båda sidor.
För album 25x31 cm.
Fotofickor för 9x13 cm bilder liggande. 10 blad med plats för 60 bilder.
37-130 19:50
Fotofickor för 9x13 cm bilder stående. 10 blad med plats för 80 bilder.
37-131 19:50
För album 25x34 cm.
Fotofickor för 10x15 cm bilder liggande. 10 blad med plats för 60 bilder.
37-139 19:50
Fotofickor för 10x15 cm bilder stående. 10 blad med plats för 80 bilder.
37-140 19:50
Fotofickor för 10x10 cm bilder. 10 blad med plats för 120 bilder.
37-123 19:50

Fotofickor av polypropylen. Skonsamt mot fotots färg, klippar inte, blänker inte. Vita blad med fickor på båda sidor.
För album 25x31 cm.
Fotofickor för 9x13 cm bilder liggande. 10 blad med plats för 60 bilder.
37-130 19:50
Fotofickor för 9x13 cm bilder stående. 10 blad med plats för 80 bilder.
37-131 19:50
För album 25x34 cm.
Fotofickor för 10x15 cm bilder liggande. 10 blad med plats för 60 bilder.
37-139 19:50
Fotofickor för 10x15 cm bilder stående. 10 blad med plats för 80 bilder.
37-140 19:50
Fotofickor för 10x10 cm bilder. 10 blad med plats för 120 bilder.
37-123 19:50



Pincett av plast, läsbar. Längd 18 cm. 2-pack.
27-972 26:00
Filmklämmor av plast, den ena med tyngd. 2-pack.
27-973 33:50



Halogenlampa för projektorer. 2 stift. Brinntid ca 50 tim.
27-460 12 V 100 W 41:50
27-461 24 V 150 W 41:50
27-462 24 V 250 W 41:50



Framkallning KODAK D76. För film. Förp. 500 g, ger 5 L. färdig lösning.
37-1198 92:00
Framkallning KODAK Polymax. Pappersframkallare, förp. 500 ml. Koncentrat, spådes 1:9.
37-1113 59:00
Fixering KODAK Polymax UNIFIX. Förp. 500 ml. Ger 2 l. fix-lösning.
37-1114 62:00



Mörkrumslampa. Ger bästa möjliga ljus utan att slöja materialet. Sockel E 27. Endast 230 V. Gulgrön, för förstoring.
37-322 48:00
Skärmaskin. Helt av stål, lackerad och med graderad celluloidlinjal. Skärlängd 25 cm.
 Nr Skärlängd Pris
37-32 25 cm 289:00
Skärmaskin DAHLE med rullkniv. Gör släta fina skär. Håller automatiskt fast det du skär. Bordet med skärmått och formatskalar. Skärlängd 32 eller 46 cm.
 Nr Skärlängd Pris
37-37 32 cm 340:00
37-43 46 cm 497:00
Reservskär komplett med hållare.
27-36 110:00



2 års garanti

Projektor BRAUN NOVOMAT 515 AF. Med autofocus för bästa skärpeinställning, avsöker varje bild med en ljusstråle och korrigerar inställningen på bråkdelen av en sekund. Den ljusstarka halogenlampan 24 V/150 W, ger en briljant bild i naturliga färger. Optik Color Paxon f/85 mm. För ramar 5x5 cm. Följande magasin passar: Standard-, CS-, och LKM-magasin. Storl. 245x244x119 mm. Två års garanti.

47-924 1190:00



Filmduk. Portabel silverduk 125x125 cm i hög kvalitet på smidig duk som ej spricker eller bular sig. Med stadigt ställbart stativ. Höjden varierar med ett enkelt handgrepp. Högsta höjd 215 cm. Underkant 60-100 cm från golvet.

47-52 598:00



Dialåda med 6 st 50 bilders standardmagasin. Svart plast. Storlek 365x310x65 mm. Diaramar ingår ej.

37-1205 98:00

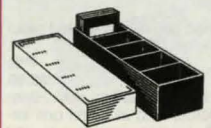

Dialåda av slagtälig polystyren för 50 ramar 5x5 cm, indelad i 5 fack.

Nr	Pr st	10 st
37-111	25:50	230:00

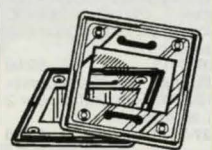

Diaramar GEPE-A. Ram 5x5 cm med dubbla glas. Bild 24x36.

37-125 100-förp. 168:00

Diaramar som ovan men utan glas.

37-126 100-förp. 59:00

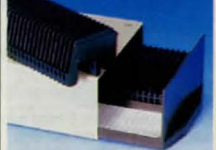

Diamagasin med 2 st 50-bilders standardmagasin. Lådans storlek 290x125x65 mm.

37-154 32:00



Från 79:-

Datadiskett 3M Scotch, 3,5". Borgar för kvalitet, pålitlighet, och hög prestanda. Formaterade IBM. Lev i 10-pack.

Nr	Typ	Pr förp.
31-2315	DS/HD 1,44MB	79:00
31-2316	DS/HD (färgade) 1,44MB	83:00

49:-



Datadisketter Lågpris av välkänt tyskt fabrikat. DS/HD 1,44 MB. Dos-formaterade. 10 fp.

31-2332 49:00



Faxpapper av hög kvalitet.

Nr	Bredd	Längd	Håldiam.	Pr st	28:00
47-1169-1	210 mm	30 m	13 mm	6 st	146:00
47-1169-6	210 mm	30 m	13 mm	6 st	45:00
47-1170-1	210 mm	50 m	25 mm	6 st	233:00
47-1170-6	210 mm	50 m	25 mm	6 st	84:00
47-1171-1	210 mm	100 m	25 mm	6 st	435:00
47-1171-6	210 mm	100 m	25 mm	6 st	198:00

32-4511 Passar Doro Fax-20 Pr st 39:00 6 st 198:00



Kontorspapper Laser copy 80g. Ohålat A4. För kopiering och laserutskrift. Lev i 500 pack.

32-5101 49:00



Trådlös mus CI-520. Gör dig oberoende., ingen sladd som hindrar. Infraröd/mechanisk avkänning. 3 tangenter. Dyn. upplösning 50-1600 DPI. Omk. MS/PC mod. Ca 15 tim anv. per uppladdning. Arbetsområde 90 grader, upp till 150 cm. Lev. med laddare (32-3344), 3,5" diskett med driver, testprogram. Magic-Paint (ritprogram). Ansl. 9 pin RS 232 port.

32-4384 355:00



Datakabel. Parallell, 25/36 pin. Antal ledare 18+1, längd 2 m.

32-5186 48:00



Musmatta med handledstöd, hållare för mus och disketter. Storlek 34,5 x 26,5 cm.

32-4924 79:00



Dokumenthållare för A4 ark. Fästes på terminalen med dubbelhäftande tejp. Justerskruv som gör att den kan läsas i olika vinklar. Hållarens längd 25 cm.

32-4259 39:00



Diskettbox av grå plast och genomskinligt läsbart lock. Dammfri, säker och över-skådlig förvaring av 100 st 3,5" disketter. Flyttbara mellanväggar med märketiketter. Storlek 220x200x120 mm.

32-4379 48:00

Diskett-fodral med plats för 15 st 3,5" disketter. Lämpligt förvaringsfodral för dig som reser, tar liten plats. Svart nylon med karborreband.

32-4394 59:00

32-4379 48:00

32-4379 48:00

32-4379 48:00

32-4379 48:00

32-4379 48:00

32-4379 48:00

32-4379 48:00

32-4379 48:00

32-4379 48:00

32-4379 48:00

32-4379 48:00

32-4379 48:00

32-4379 48:00

32-4379 48:00

32-4379 48:00

32-4379 48:00

32-4379 48:00

32-4379 48:00

32-4379 48:00

32-4379 48:00

32-4379 48:00

32-4379 48:00

32-4379 48:00

32-4379 48:00

32-4379 48:00

32-4379 48:00

32-4379 48:00

32-4379 48:00

32-4379 48:00

32-4379 48:00

32-4379 48:00

32-4379 48:00

32-4379 48:00

32-4379 48:00

32-4379 48:00

32-4379 48:00

32-4379 48:00

32-4379 48:00

32-4379 48:00

32-4379 48:00

32-4379 48:00

32-4379 48:00

32-4379 48:00

32-4379 48:00

32-4379 48:00

32-4379 48:00

32-4379 48:00

32-4379 48:00

32-4379 48:00

32-4379 48:00

32-4379 48:00

32-4379 48:00

32-4379 48:00

32-4379 48:00

32-4379 48:00

32-4379 48:00

32-4379 48:00



Kabel-clips för snygg fastsättning av kablar bakom din dator, stereo, TV, satellitmotagare m.m. Fästs på bordskivan med dubbelhäftande tejp. Inget kabeltrassel. 6 st hållare för en kabel. 2 st för 6 kablar samt 2 st för en kabelstam. Etiketter medföljer för märkning av kablarna.

22-5030 49:00



Högtalare för data med inbyggd förstärkare 2 x 3,5W. Volym-/bas-/diskantkontroll samt "super bass" (extra basförstärkning). Ansluts via 3,5 mm stereokontakt. Drivs med 2 st 1,5V batterier typ R14 i varje högtalare eller med en 6V batterieliminatör 32-203. Levereras i par med 2 x 1 m kabel men utan batterier och batterieliminatör. Vita. Storl. 155x95x105 mm.

32-4976 245:00



Monitorarm för fastsättning på skrivbordet. Skapar mera plats på skrivbordet genom att lyfta upp Din monitor. Vridbar arm och monitorplatta, kan även vinklas upp/ner. Armens längd 36 cm. Höjd från bordsskivan 22 cm. Utrustad med justerbar tangentbordshylla.

42-5215 279:00

HEMPROGRAM FÖR PC

Nyttoprogram och läroprogram kombinerat med nöje. För att kunna använda programmen krävs Windows 3.1 eller senare. Systemkrav: PC, se respektive program. Programmen lev. på 3,5" diskett, förutom Vägguiden och Trädgårdsguiden som lev. på CD-ROM.



Hemkonomi 2.0. Ger dig full kontroll över familjens ekonomi. Håll ordning på intäkter och kostnader. Programmet innehåller: datoriserad kassabok, egen budget, värdepappershantering, inventarieregister, rapporter i siffror eller diagram, lösenord, avstämning mot konton, koppling till Postgirot och giroguiden. Du kan enkelt betala dina räkningar via modern till Postgirot. Kräver minst 386SX, 4MB-RAM.

32-5660 285:00
Vägguide 2.0. Programmet som lätt lägger upp din resrut. Programmet innehåller: Information om kortaste resväg, snabbaste resväg, alla nya vägnummer, utskrift av respian och karta. Optimerar resvägen när du ska besöka flera orter under samma resa. Beräkning av genomsnittlig bensinkostnad per mil. Data från Vägverkets databas. Kräver minst 486, 8MB-RAM, SVGA-grafik med 256 färger.

32-5661 285:00



Matguide, håller ordning på dina recept och ger Dig 500 nya recept på husmanskost och bjudd-rätter. Skriv in vad Du har i kylskåpet och programmet ger ett svar på vilka recept Du kan använda. Man kan även skriva in ingredienser som inte får ingå av t. ex. allergiska skäl. Ger förslag på: 3-rättersmeny, vecko matsedel och lämplig dryck till rätterna. Utskrift av inköpslista, matsedel och recept. Kräver minst 386, 4MB-RAM.

32-5662 285:00

Trädgårdsguide. Innehåller mer än 1100 europeiskväxter med skötselråd för varje växt. Sökning av lämpliga växter för din orts klimatzon, höjd, färg, blomningstider, krav på ljus, jordmån, bevattning m.m. Växten visas med en eller flera färgbilder på din skärm. Planera din trädgård genom att rita upp den i programmet och välj därefter lämpliga växter. Sökning av växtens namn på svenska eller latin. Kräver minst 486, 4MB-RAM, SVGA-grafik med 256 färger.

32-5663 285:00



15:-

Musmatta. Mjuk. Storlek 26x22x0,5cm.
32-5656 15:00

ALFONS LÄROPROGRAM

För att kunna använda programmen krävs en PC, minst 486 med 4MB-RAM och lägst Windows 3.1 eller senare, SVGA-grafik med 256 färger. Programmen lev. på 3,5" diskett. Från 3 år och uppåt.

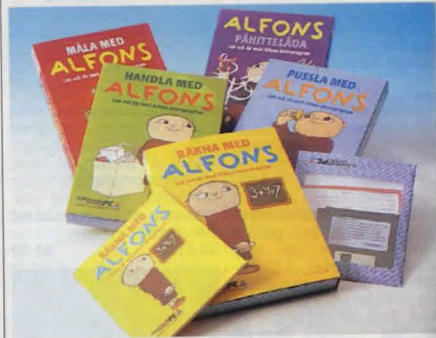

Måla med Alfons. 15 olika motiv att färglägga, bilderna kan givetvis återanvändas. Skriv ut, ej färglagda bilder, för egen färgläggning. Den färglagda bilden kan sparas eller skrivas ut på färgskrivare eller svart/vit skrivare, då kommer färgerna att ersättas med gråskalor.

32-5664 185:00

Pussla med Alfons. 15 olika motiv som datorn gör pusselav. Välj mellan 4, 6, 9, 12, 16, 20, 25, 30 eller 36 bitar beroende på svårighetsgrad.

32-5665 185:00

Räkna med Alfons. Där man lär sig att räkna tal från 1 till 20. Inläringen underlättas av olika bilderna; ladugårdsdjur, vilda djur och saker som finns i köket.

32-5666 185:00

Handla med Alfons. I Millas affär är Du med och bestämmer vad som ska ligga på hyllorna. Samla prylar och välj vad hon ska sälja. Sedan kan Du handla förstås. Hur långt räcker pengarna?

32-5657 59:00

Alfons påhittelåda. Plocka ihop figurer, fordon, miljöer och träna minnet. Finn fel.

32-5668 185:00



Multibox för 3,5", 5,25"-disketter, CD och databand. Rymmer t.ex 170st 3,5" disketter eller 30st CD. Dammfri, säker och överskådlig förvaring. Boxen är av plast med genomskinligt låsbart lock. Flyttbara mellanväggar. Storlek 326x235x148mm.

32-5658 69:00

CD-Box med plats för 20st CD. Förvara och skydda dina CD från damm. Boxen är av plast och försedd med lås. Den kan byggas ihop med flera CD-Boxar. Märketiketter, etiketttramar (fyra olika färger), gummifötter och ihop byggnadsdetaljer medföljer. Storlek 170x150x325mm.

32-5649 98:00



Dataväska av kraftig, vattenavstötande svart nylon. Kantförstärkt. Plats för dator med ytermått 345x240x76 mm. Försedd med bärhandtag och justerbar axelrem. Innerfack med flyttbar vägg och 2 remmar (kardborrefäste). 9 olika fack för t.ex. disketter, pennor, visitkort, anteckningar m.m. 1 stort yttre fack för dokument. Dragkedja runt väskan gör att den lätt kan fällas ut.

42-4586 195:00

Dataväska av kraftig, vattenavstötande svart nylon. Kantförstärkt. Plats för mindre dator 300x240x70 mm. Försedd med bärhandtag och justerbar axelrem. Dragkedja runt väska gör att den lätt kan fällas ut. 4 st innerfack med plats för anteckningar samt disketter. 1 st ytterfack.

42-4587 165:00



Dokumentväska i svart kraftig nylon. Utrustad med bärhandtag och justerbar axelrem. Bra för dig som behöver bära div. papper, brochyrer, pärmar mm till arbetet, skolan eller från ett mässbesök. Kan även användas som dataväska. Ett stort fack samt 2 mindre på utsidan (A4-format). Ytterfack med plats för pennor, visitkort, anteckningsblock, m.m. Lock med spänne och dragkedja. Storlek: 42x30x8 cm.

42-4310 295:00

Affärsväska i skinnimitation "sky". Klädd med kraftig nylonväv på insidan. Utfällbar front med fack för mindre mobiltelefon (Ericsson 237/337, Nokia 2110, Motorola Micro-Tac m.fl.), visitkort, pennor, minneslappar, pengar m.m. Fyra stora fack för pärmar och anteckningsblock. Försedd med bärhandtag och axelrem. Storlek 37x37x16 cm.

42-5028 595:00

Turbo-Text Extern text-TV-mottagare för anslutning till PC via en serieport (inget instickskort). Windows-baserat och mycket lättanvänt. Textsidorna lagras med subsidorna på hårddisken och blir direkt tillgängliga. Snabb visning, ingen fördröjning. Upp till fyra sidor och kanaler kan följas samtidigt på skärmen. Uppdatering sker automatiskt. Avancerade sökfunktioner, möjlighet att skapa egna knappar för ännu enklare användning. Utskrift kan ske i full grafik. Sök i upp till 99 olika kanaler bland aktie-/valutakurser, nyheter, annonser, flygtider m.m. Storlek: 210x160x60 mm. Lev med programvara, batterieliminatör, RS-232 kabel, 9 till 25-polig adapter, antennsladd och Sv. bruksanv.

32-5061 2495:00



Väderstation. Består av utomhusgivare som fästes på mast-rör \varnothing 25-50 mm. Inomhuspanel i ädelträ med 2 st LCD-displayer som visar inne- och utetemperatur samt klocka. 2 st analoga mätare som visar vindhastighet och lufttryck. Lysdiöder som visar vindriktning. Vindhastighetsmätaren visar värdet i m/sek, km/tim och Beaufort samt en extra visare som läser sig vid max vindhastighet. Barometern har en nål som kan ställas vid sista avlästa värde. Max- och minminne för utomhustemperatur. 2 st batterier typ P6 (medföljer) som håller minnet vid strömavbrott. Drives med 12 V batterieliminatör t.ex. 32-206. Batterieliminatör och maströr medföljer ej.

Data och mätområden.
 Inomhuspanel: Storlek 260x130x55 mm
 Utomhusgivare: Längd 20 cm. Kabel 25 m (6 led.).
 Temp.givare (ute): Kabel, i utomhusgivaren (25 m).
 Temp.givare (inne): Kabel, 3 m.
 Temperaturområde: -40° C till +50° C.
 Vindriktning: 0-360°
 Vindhastighet: 0-150 km/tim, 0-40 m/sek, 1-12 Bf

34-3045 4595:00



Regnmätare elektronisk med 5-siffrig LCD-display. Inom- och utomhusdel. 10 meter ledning. Accumulerad regnmängd, i mm, visas på displayen. Manuell nollställning. Storlek utomhusdel 98x100x50 mm, inomhusdel 95x60x15 mm. Levereras komplett med 1 st batteri typ R03.

34-3028 395:00



Vindhastighetsmätare med visarinstrument för inbyggnad. Lämplig för hemmet, sommar-ljällstugan, segelbåten m.m. Visar vindhastigheten i 0-35 m/s, 0-70 knop eller 0-12 Beaufort. Noggrannhet 3%. Drives utan batteri. 20 m ledning. Storlek instrument 138x100 mm. Givarens höjd 10 cm.

34-80 1745:00



Termometer, 3-pack, för inomhusbruk. 0° - +50°C. Lev. med vägghängare och 3 st batterier typ R03. Storlek 52x36x14 mm. **32-4133** **169:00**



Termometer med 3 1/2 siffrig LCD-display. Mäter temperaturer från -50° - 1300°C. Noggrannhet: 0° - 1000°C (±0,3% + 1°C), 1000° - 1300°C (±0,5% + 1°C). Upplösning 0,1°C eller 1°C. Ingång för 2 st givare med separat kalibrering. Hold-/maxfunktion. Omkopplingsbar mellan Celsius och Fahrenheit. Storlek: 147x70x39 mm. Levereras med 2 st trådgivare (klarar max 260°C) samt ett st 9V batteri typ 6F22.

32-4932 **695:00**
Spetsgivare till 32-4932. Klarar 1000°C. Längd inkl. kabel 1,2 m. (Givaren + handtag 3 dm).
34-3210 **395:00**



Termometermodul för infällning/inbyggnad. Temperaturområde -40°C till +100°C. Givare med 3 m sladd. Storlek: 74x37x23,5 mm. Monteringshål: 69x33 mm. Djup: 20 mm. Drivs med 1 st 1,5V batteri typ R03 (medföljer ej). Svart
34-4111 **145:00**

Termometermodul som ovanstående men med storlek 46x38x13 mm. Monteringshål: 45x25 mm. Djup: 11,5 mm. Temperaturområde -20° till +70°C. Drivs med 1 st batteri typ SR44 (medföljer). Vit.
34-4112 **125:00**



Termometer med klocka. Inne-utetermometer. Utetemperatur och klocka visas samtidigt på displayen. Minne för max och min temperatur. Mätområde -50°C till +70°C, ±0,5°C. Knapp för bakgrundsbelysning. Utomhusgivare med 3 m kabel. Kan placeras på bord eller vägg. Drivs med 2 st 1,5V batterier typ R03 (medf. ej). Storlek 126x63x23 mm.
32-5609 **149:00**



Digital termometer. Storsiffrig med 24 mm höga siffror. Visar ute- och innetemperatur på skilda displayer. Minne för max- och min temperatur. Mätområde inne -10° till +40°C, ute -50° till +60°C. Noggrannhet +/- 1,0°C. Utomhusgivare med 2,8 m kabel. Levereras med 1 st 1,5V batteri typ R6. Kan hängas på vägg. Storlek 145x95 mm.
32-5535 **139:00**



Badtermometer LCD med mätområde -40° - +50°C. Vattentät för badrumsanvändning eller för utomhus. Fäster med medföljande sugpropår på kanten av badkaret eller swimmingpoolen m.m. Givare med 1 m kabel. Storlek 65x65 mm. Lev. med 1 st batteri typ SR 44.
34-2163 **135:00**



Digital termometer som visar inne- och utetemperatur på samma display. Med inställbart temp.larm för övervakning. Summertonen och blinkande lysdioder när temperaturen när inställt larmtemperatur. **Lämplig för frysskåp m.m.** Mätområde -50° till +70°C. Noggrannhet +/- 1°C. Lev. med 1 st R03 batteri. Storlek: 75x75x16 mm.
34-3117 **149:00**



Termometer elektronik med programmerbart temperatur-larm. Med 1 m ledning och känslkropp. Mätområde -40° till +50°C. Omkopplingsbar: Celsius-Fahrenheit. Levereras med 1 st R03 batteri. Storlek: 120x60x18 mm.
34-1212 **235:00**
 Termometer som ovan men från -10° till +110°C.
34-1213 **245:00**



Termometer, elektronik med digital visning. Känslkropp i rostfritt stål. -50° till +150°C. Visar tiondels °C. 12 cm lång känslspets. Med skyddsfolial för spetsen. Lev. med batteri typ SR 44.
34-2930 **165:00**



Typ 7NL-360° - Världens mest sålda kompassmodell! Bärplöckarkompassen som tack vare sitt format också blivit skolornas favoritkompass. Format: 75 x 50 mm.
34-3737 **85:00**
Typ 3NL-360°. Allemanskompassen med förstoringsglas och uppsvängd bakkant. Lämpad för alla former av friluftsliv. Format: 75 x 50 mm.
34-3738 **99:00**
Typ 26-360°. Spegelsyftkompass i smidigt format, att använda både på land och till sjöss. Stor syftspegel med syftlinje för exakta riktningensbestämningar. Format: 68 x 60 mm (ihopfällt).
34-3739 **98:00**
Typ 15T-360°. Klassisk spegelsyftkompass för proffsansvändning och avancerat fritidsbruk. Använd av åtskilliga expeditioner. Linjal med mm, tum samt romerskskalor 1:25.000 och 1:50.000.
34-3740 **295:00**
Dykarkompass DM-3 - 360°. Dykarkompass med lysfärgsförsedd kompassros. Extremt god avläsbarhet även i mörker. Greppvänlig minnesring.
34-3741 **275:00**
Typ 24W - 360°. Allroundkompass i armbandsursmodell. Användbar överallt. Vridbart kompasshus och lättväst skala.
34-3742 **155:00**
SIGHT MASTER precisionssyftkompass SM 360 LA/LU. Med batteribelysning vilket möjliggör bäringsuttagning i fullständigt mörker. Syftkompass för proffsansvändning till sjöss och på land för geologer, lantmätare, kartritäre, arkitekter, ingenjörer och båttfolk m.m. Precisionsvälsning av verklig kurs (360°) och kontrakurs genom linssikte. Aluminiumstomme.
34-3743 **659:00**



SILVA STAR 58. Den idealiska kompassen för mindre båtar och bilar. Fast eller löstagbar montering, vertikalt, horisontalt, sluttande eller i taket. Inbyggt belysning (12 V) och kompensator. Stabil 360° skala, vikt 165 g. Avläsning sker direkt mot det framre styrstrecket.
34-3414 **375:00**

Typ 70 UN. Marinkompass för universalbruk. Monteras långskepps i valfri vinkel för att användas som styrkompass. "Klickas" ur sitt fäste på en sekund och kan då användas som syftkompass.
34-4243 **695:00**



Typ 2NL. Allroundkompass för orientering och friluftsliv. Försedd med förstoringsglas, hål för kontrollsymbolmarkering och utbytbar skalslid. Linjalen försedd med skalor 1:10000, 1:15000, 1:25000 och 1:50000 för avståndsmätning på kartor. Storlek 110 x 60 mm.
34-3891 **149:00**
Typ 15 TD-CL. Den klassiska spegelsyftkompassen som i detta utförande är försedd med både missvisningseliminering samt inbyggd lutningsmätare för mätning av fjällslutningslutningar etc. Det suveräna hjälpmedlet för den kräsne fjällmanniskan/expeditionsmedlemmen.
34-3892 **395:00**
Typ 54 360 grader. Kombinationskompass som både ger möjligheten till mycket noggranna riktningensbestämningar genom precisionssyftning via kompasshusets sikte samt normalt kompassarbete på kartan enligt det världsberömda Silva-systemet. Linjal med mm, tum samt romerskskalor 1:25000 och 1:50000.
34-3893 **435:00**



Typ 25TDCL-E-360. Uppföljaren till modell 15-serien. I framkant på linjalen finns en integrerad belysningsenhet, vilket ger användaren möjlighet att avläsa kursuttagningar även i totalt mörker. Inbyggt lutningsmätare och missvisningskompensering. Batteriet räcker till cirka 7.000 syftningar. Den verkliga toppmodellen bland spegelsyftkompasser.
34-4238 **549:00**

Typ 11 Whistle. Säkerhetskompass med inbyggt visselpipa. Lika lämplig i skogen som på sjön. Visselpipan är av så kallad tvåntonstyp, vilket är ett krav i sjösammanhang.
34-4242 **79:00**

Typ 27. Silvas "lilla svarta". Liten i handen men stor i skogen. En miniatyr av den klassiska typ 15. Har inbyggt solur samt säkerhetsnål för att kunna pinnas fast på jacka eller dylikt och ha händerna fria, men ändå hålla kompassriktningen.
34-4239 **175:00**

Modell 40. Med klockhemmet i armbandshållare riskerar man aldrig att lämna hemmet utan kompass. Finns i två utföranden, med resp. utan lysfärg på kompassrosen. Ett verkligt smart sätt att alltid hålla koll på väderstrecken.
34-4240 Utan lysfärg **53:00**
34-4241 Med lysfärg **65:00**

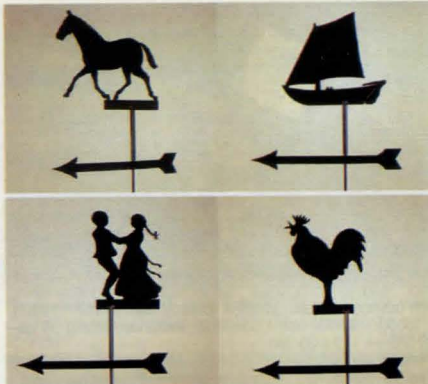

Vindflöjel i rostskyddad plåt. Lackerad med en väderbeständig svart färg. Levereras komplett med fäste, väderstreckspil och motiv. Mått: Höjd ca 75 cm, bredd ca 45 cm.

Nr	Motiv	Pris
34-4433	Häst	298:00
34-4434	Båt	298:00
34-4435	Dansande par	298:00
34-4436	Tupp	298:00



Väderstation med barometer, hygrometer och termometer monterade i ett fodral av svart epoxylackad plåt. Mått: Hx B 211x193 mm. **Rekommenderas för utomhusbruk.**

34-4432 598:00



Skeppsinstrumentserie av tyskt fabrikat. Bottendiam. 140 mm. Höjd 55 mm. Fodral av polerad mässing.

34-1230	Skeppsur med quartzverk för ett R6-batteri (medföljer ej).	129:00
34-1231	Termometer med två skalor, C° och F°.	115:00
34-1236	Barometer visar lufttryck i mm. och millibar.	189:00
34-1233	Hygrometer rel. fuktighet 0-100%.	119:00
34-1245		



Barometer-, termometer- och hygrometerverk för inmontering i panel. Ytterdiam. 70 mm, verkdiam. 56 mm. Kupigt glas. Nr

34-689	Barometer	19 mm	75:00
34-690	Termometer	13 mm	35:00
34-691	Hygrometer	13 mm	39:00
34-692	Hygro/Termo. Kombi-instrument	13 mm	49:00



Termo-Hygrometer-Barometerverk för inmontering i panel. Ytterdiameter 80 mm. Verkdiameter 58 mm, inbyggnadsdjup 18 mm. Guldfärgad tavia, kupigt glas. Tyskt fabrikat. Tecton. Säljes endast komplett sats. Ett verk av varje ovanstående instrument.

34-1827 179:00



Hygrometer med syntetiskt fuktmedium. I lackerad kåpa med förkromad glasing och kupigt glas. Diam 100 mm.

34-1567 115:00

Hygrometer samma som föregående men med härme-konstruktion.

34-1549 149:00

**KÖPINFORMATION
SE SIDAN 349**



Barometer i hölje av polerad valnöt med kupigt glas i mässingram. Diam. 19 cm. Ett precisionsinstrument med dubbla vakuumsidor.

34-844 498:00



Barometer med termometer och hygrometer monterade på 2 cm tjock träpanel i mahogny. Höjd 45 cm.

34-207 198:00



Kyl/frys-termometer försedd med ljud- och ljuslarm. Omställningsbar för kylskåp eller frys. Visar temperaturen inne i kylen/frysen samt rumstemperaturen på utsidan. Larmar om temp. ligger utanför följande områden: Kylen +2 till +8 C. Frysen +23 till +9,5 grader C.

34-4110 129:00

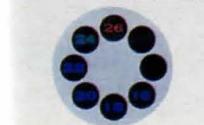

LCD-Digital termometer med flytande kristaller. En super-tunn (0,3 mm) termometer med självklistrande baksida. Visar från 16° till 30°C med 2° intervall. Diam. 46 mm.

24-1824 11:00



LCD-Digital termometer med flytande kristaller. Temp.område 8-34°C. Storlek 105x10 mm.

Nr Pr st 10 st
24-1825 15:00 120:00



Fönstertermometer. Skala och lock av plast. Bimetallfjädr. Graderad från -50° till +50°C.

24-4373 19:50

Fönstertermometer i plast. Självhäftande. Graderad från -50° till +50°C.

24-4372 19:50

Fönstertermometer, spritfyllt, med rostfria beslag. Längd 20 cm. Graderad från -50° till +50°.

24-1290 25:00



Nr	Mätområde	ToL	Längd	Pris
24-3190	0° - +100°C	1°C	30 cm	22:00
24-3191	-10° - +110°C	1°C	30 cm	24:00



Växthustermometer. -10° till +110°. Helt i rostfritt stål, vattentät. Används både till att mäta temperaturen i jorden och luften. Längd 22,5 cm.

34-2979 175:00



Rumstermometrar

Plastskala, längd 10 cm.

24-426 15:00

Träskala. Längd 16 cm.

24-4374 19:50

Glasklar plasticskala, längd 15 cm.

24-440 17:00



Resetermometer, i aluminiumhylsa. Längd 15 cm, med klips. Graderad -40 till +50°C.

24-79 49:00



Anliggnings-termometer för montering på rör. Graderad 0-120°C. Diam. 60 mm.

34-631 58:00

Rökgastermometer med 25 cm lång känslstav med R 3/8" gängflans.

Nr Gradering Pris

34-640 50 - 360° 97:00

34-641 50 - 500° 97:00

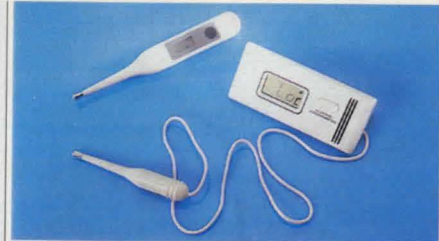

Febertermometer Digital. Mätområde 32°-43° C. Vattentät givare. Rund kula, därför mycket lämplig till barn. Reservbatteri 1 st LR44. Längd mellan känselkropp och avläsaren 57 cm.

24-4126 69:00

LCD-febertermometer. En elektronisk termometer som visar kroppstemperaturen med tydliga lättlästa siffror snabbara än den gamla vanliga termometern. Noggrann. Larmsignal när mätningen är klar. Sköjljät. Drivs av ett litet knappbatteri (typ SR41) som du själv kan byta. Levereras med fodral, batteri och bruksanvisning. Längd 13 cm.

24-714 59:00



Alkoholprovare med inb. termometer och kompensations-skala för temperaturavvikelser vid provningen. En precisionsmätare för mätning av 0-100 volymprocent alkohol. Längd 32 cm.

24-420 179:00

Alkoholprovare, med glascylinder, för mätning av 0-100 volymprocent alkohol. Längd 26 cm.

24-421 29:00

Jäsningsmätare mäter sockerhalten i vin eller öl. 25 cm lång.

24-1943 19:00

Vinprovare. Enkel och tillförlitlig konstruktion. Mäter upp till 25% alkoholhalt. Med bruksanvisning.

24-22 19:00

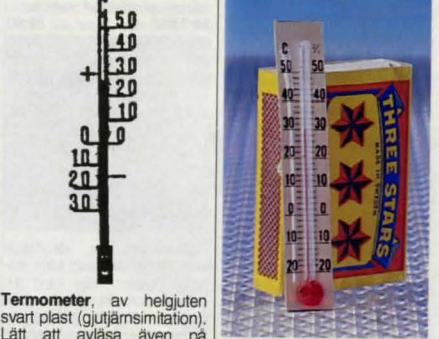

Termometer, av helgjuten svart plast (gjutjärmsimitation). Lätt att avläsa även på avstånd. Mycket dekorativ på yttervägg. Skala +50 till -30°C.

34-214 27 cm 34:00

34-215 42 cm 47:00

Minitermometer. Spritfyllt glastermometer. Mätområde -20° till +50°C.

Nr st 5 st 50 st

24-3189 7:00 19:00 155:00



PH-mätare med 13 mm LCD siffror. En prisvärd mätare som snabbt ger korrekta värden med två decimaler, (efter kalibrering). Lättmanövrerad och behändig. Mätelektroden i robust utförande med löstagbar 1,4 m ledning. Mäter PH värden i vätskor och jord som uppblas i destillerat vatten som medföljer. Inställningsrattar för kalibrering och temperaturkompensation. Kalibreringsvätskor för pH 7,0 och 4,0 medföljer. Rekommenderas för fiskeodling, akvarier, agronomer, svimningpölar, skogsvård, trädgårdar m.m. Lev. komplett i praktisk väska.

- 34-990 1750:00
- 34-991 Mätelektrod som reservdel. 795:00
- 34-991 Buffertlösning. Färdigblandad (ca 100 ml). 1150:00
- 24-992-4 PH-värde 4 69:00
- 24-992-7 PH-värde 7 69:00
- 24-992-9 PH-värde 9 69:00



Stetoskop. Lämpligt för lokalisering av t.ex. missljud i motorer. 34-3317 79:00

PH-mätare för vätskor. Mäter värden mellan 0 och 14 pH. Upplösning 0,1 pH. Noggrannhet ± 0,2 pH. Enkel att använda. Kalibrera, stick ner PH-mätaren i vätskan och läs av värdet på LCD-displayen. Storlek 150x32x15 mm. Lev. med 4 st batterier typ SR 44. För kalibrering medföljer buffertpulver som räcker till 100 ml destillerat vatten. Lämplig till svimningpölar, fiskodlingar, skolor, laboratorier m.m. 34-3118 395:00

Bufferpulver till 100 ml destillerat vatten. 24-3119 39:00

Puls-mätare för idrottsfolk m.m. Visar din puls efter träning. Pulsen mäts med IR-sensor mot ditt vänstra pekfinger. Avger pulslagen akustiskt samt visas i display. Klocka med larmfunktion. Drivs med 3 st 1.5V batterier typ R03 (medf.). Lev. i läderfodral. Storlek 95x53x22 mm. 32-4258 195:00

CASIO



32-5330 32-5331

Kalkylator, Casio CFX-9850G. En mycket kraftfull grafisk färgskärmskalkylator med tre färger. Många inbyggda funktioner. Skärmen kan visa kurvor m.m. i upp till tre olika färger vilket underlättar att skilja olika detaljer åt. Visar 21 tecken på 8 rader eller grafik i upplösningen 128x64 punkter. Minne på 32KB. Programmerbar med 28.000 programsteg. Funktioner: symbolmenysystem, delbar skärm, grafiska funktioner, grafisk lösning av ekvationer, ekvationslösning, dynamiska grafer, listhantering för talserier och statistisk, avancerad statistik, regressionsanalys, talbasomvandling för datastudenter och komplexa tal för EI-telestudenter m.m. Drivs av 4 st 1.5V batterier typ R03 (medföljer). Storlek: 176x83x20 mm. 32-5330 1150:00

Kalkylator, Casio FX-7700GE. En enkel menyhanterad grafisk kalkylator med stor och tydlig LCD-display. Programmerbar med 4000 programsteg. Visar 16 tecken på 8 rader eller grafik i upplösningen 96x64 punkter. 8KB minne. Funktioner: symbolmenysystem, grafiska funktioner, ekvationslösning, statistik, regressionsanalys och talbasomvandling för datastuderande m.m. Drivs av 4 st 1.5V batterier typ R03 (medföljer). Storlek: 173x85x20 mm. 32-5331 750:00



32-5332 32-5333

Bordsräknare, Casio HR-150LA. En 10-siffrig bordsräknare med stor LCD-display och remsa. De fyra räknesätten, procent med påslag och marginal, konstanträkning, tidräkning (enkel att addera och subtrahera tid), posträknare, decimaljustering, tusentalindikering och bakstegstangent för felslagskorrigering m.m. Drivs med 4 st 1,5V batterier typ R6 eller eliminator. Lev. med batterier och eliminator. Storlek: 271x162x50 mm. 32-5332 495:00

Kalkylator, Casio FX-825. En 10-siffrig teknisk räknare med stor LCD-display och 139 funktioner. Är standard på många gymnasiala utbildningar i Sverige. De fyra räknesätten, parantesberäkningar, minnesberäkningar, statistik med standardavvikelse, tidräkning via sexagesimal omvandling m.m. Solcellsdriven. Lev. med ett hårt skyddslock. Storlek: 159x25x78 mm. 32-5333 159:00



Bordsräknare med fränkopplingsbar skrivare för visning av resultatet på remsa och 10 siffrors LCD-display eller enbart på display. Omkopplare med 5 lägen för decimalkomma. Räknar de fyra räknesätten och procent. Försedd med minne. 1 rulle 57 mm bred standard-remsa medföljer. Uttag för batterieliminatör 6V. Mått 160x210x45 mm. Drivs med 4 st batterier typ R6 (medf. ej) 36-183 295:00

Räknemaskinsrulle Standardbredd 57 mm. Lev. i 5-pack. 36-1056 29:00

Batterieliminatör passande ovanstående räknare. 32-203 84:00



Bordskalkylator med 8-siffrig lutande LCD-display. Sifferhöjd 11 mm, stora tangenter. Fyra räknesätt samt rot, procent och minne. Solcells och batteridrift (1 st typ SR 44, medföljer). Storlek 140x103x30 mm. 36-744 79:00

Bordskalkylator med lutande display. Solcells och batteridrift (1 st SR 54 medföljer). 12 siffrig 12 mm stora LCD-siffror. Fyra räknesätt samt procent och minne. 5-läges omkopplare för decimalkomma. Stora tangenter. Storlek 156x153x15 mm. 36-49 179:00

LÄNGD OCH VIKTMÅTT

in	cm	2,54	0,3937
ft	m	0,3048	3,2808
yd	m	0,9144	1,0936
mile	km	1,6093	0,6214
lb	kg	0,4536	2,2046
oz	g	28,35	0,0353
US gal	l	3,7854	0,2642

TUM TILL MILLIMETER

1/32 = 0,79	5/16 = 7,94	11/16 = 17,46
1/16 = 1,59	3/8 = 9,53	3/4 = 19,05
1/8 = 3,18	7/16 = 11,11	13/16 = 20,64
5/32 = 3,97	1/2 = 12,70	7/8 = 22,23
3/16 = 4,76	9/16 = 14,29	15/16 = 23,81
1/4 = 6,35	5/8 = 15,88	1 = 25,4



Kalkylator med solcell och batteridrift. 8-siffrig LCD-display, sifferhöjd 11 mm, gummitangenter. Fyra räknesätt samt rot, procent och minne. Passande batteri 1 st typ SR54 (medföljer). Levereras komplett med fodral. Storlek 125x70x9 mm. 36-767 59:00

Teknisk kalkylator, med stor 10-siffrig display, 56 vetenskapliga funktioner. Förutom de vanliga räknesätten finns bl.a. minnesfunktioner, trigonometriska funktioner och statistiska program. Räknar med och omvandlar decimal-, binära-, octala- och hexadecimala tal. Drivs med batteri typ SR54. Levereras med batteri och skyddsåpna. Storlek: 134x71x9 mm. 36-978 98:00



Kalkylator med 4 räknesätt samt procent, rot och minne. 8-siffrig LCD display. Batteridrift, 1 st batteri R6 medföljer. Automatisk avstängning. Storlek 118x63x20 mm. 36-1057 14:50

Solcells-kalkylator. Tunn (6 mm) med "big display" och stora gummiklädda tangenter. Fyra räknesätt samt rot, procent och minne. 8 LCD siffror. Storlek 85x54x6 mm. Med fodral. Solcell och batteridrift 1 st typ SR54 medföljer. 36-637 54:50



Kalkylator. En nyhet för den miljömedvetne. En kalkylator som drivs med vatten. Inga batterier eller driftkostnader. 10-siffrig stor LCD-display. De fyra räknesätten samt rot, procent och minne. Storlek 150x103x28 mm. 32-5317 139:00



36-1119
Databank med LCD-display. Minne för 20.000 tecken (20 Kbyte). Filer för anteckningar/telefonnummer, namn och adresser. Kodlås, kalender och klocka, dagligt larm, omräkningsfunktion för valuta, timer för upp och nedräkning m.m. Automatisk avstängning efter 7 minuter (utom när timern är inkopplad). 12-siffrig kalkylator med de fyra räknesätten, flytande decimalomräkning, procent och minne. Gummiklädda tangenter. Alfabet A-Z (ej AAO). Drivs med 1 st CR2016 batteri (medföljer). Storlek: 114x74x12 mm.

36-1119 295:00
Databank med minne för 445 tecken. Lämplig för lagring av namn och telefonnummer. Läsbar med egen kod. Klocka med 12/24 timmar. Kalkylator 10 siffror. Alfabet A-Z, ej A.A.O. Gummiklädda tangenter. Drivs med 1 st medföljande batteri typ CR 2016. Storlek: 105x70x8 mm. Lev. i fodral.
32-4270 125:00



36-977
 128 Kb

Databank med stor minneskapacitet, 128 Kbyte. Adress/telefonregister, kalender, världstider, kalkylator, klocka, tidtabell, valutaomräkning m.m. Möjlighet att sätta kod (spår) som gör att andra inte kan ta del av det som finns inprogrammerat. 6 rader i display med 20 tecken/rad. Storlek utfädd. 140x130x10 mm. Levereras komplett med 4 st batterier typ CR 2032.

36-977 795:00
Databank, som ovanstående, med 64 Kb minneskapacitet.
36-1055 595:00



Kart/ritningsmätare. Mäter vägen mellan 2 punkter på kartan, kan också användas som hjälpmedel vid ritningsarbete. Denna elektroniska mätare ersätter linjalerna. Mäter km, m, cm, mm, MI, FT, IN, NM. 5 program för omvandling av olika mätsystem. 9 st minnen för olika kartskalor. Stor tydlig display. Mätaren drar automatiskt av när man backar. Start och stoppknapp gör att mätresultatet ligger kvar i display trots att man kommer åt mätthjulet. Automatisk avstängning förlänger livslängden på batteriet. Drivs med 3 st batterier typ SR44 (medföljer). Storlek 150x47x14 mm.
36-982 495:00

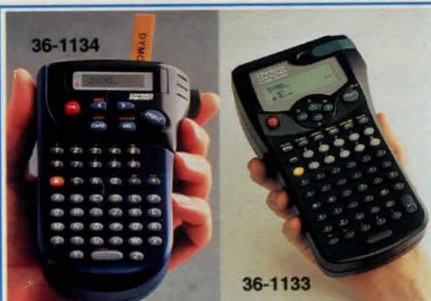

36-1134
Märkmaskin Dymo Pocket. Bärbar elektronisk märkmaskin med ABC-tangentbord. Liten och behändig med flera utskriftsmöjligheter. Svensk snabbguide och 1 st 3 m svart-vit märkbandskassetter ingår. Passande märkbandskassetter 7 m långd och 9 resp. 12 mm bredd. Drivs med 6 st LR03 batterier (medföljer ej).

36-1134 598:00
Märkmaskin Dymo 2000. Bärbar elektronisk märkmaskin m. ABC-tangentbord. Display för 15 tecken. 6 textstorlekar. Skriver horisontellt och vertikalt upp till 4 texttrader. Stryker under och ramar in text. Textlängden kan förinställas. 206 symboler och tecken. Minne för egna inställningar eller frekventa symboler. Tab cut gör det enkelt att ta bort skydds-papperet. Passande märkbandskassetter med 7 m långd och 6, 9, 12 eller 19 mm bredd. Drivs med 5 st LR6 batterier eller nätadapter 36-876 (medföljer ej).

36-1133 1395:00
36-876 Nätadapter, pass. Dymo 1000 & 2000 269:00

Märkband till Dymo märkmaskiner. Längd 7 m. Passande bandbredd i mm:
Dymo Pocket: 9 och 12.
Dymo 1000: 6, 9 och 12.
Dymo 2000: 6, 9, 12 och 19.
Dymo 5000: 6, 9 och 12.

Nr Bredd Text/bak
36-1135 19 Sv/vit 195:00
36-1136 19 Sv/gul 195:00
36-878-4 12 Sv/vit 135:00
36-878-9 12 Sv/gul 135:00
36-1137 9 Sv/vit 135:00
36-1138 9 Sv/gul 135:00
36-1139 6 Sv/vit 135:00
36-1140 6 Sv/gul 135:00

Allemanspräglaren Dymo 1540 med två teckenskivor för horisontell eller vertikal text. Teckenfönster för senast präglat tecken. Passande bandbredd: 6 eller 9 mm. Typhöjd horisontal 5,0 mm, vertikal 3,5 mm. Grå plast.
36-1307 369:00

Präglingsapparat DYMO YET 1855, lämplig för hem-mabruk. Bandbredd 9 mm.
36-593 119:00

Märkband, passande DYMO. 3 meters rulle. Bredd: 6 mm.
26-473-1 Svart 25:00
26-473-3 Röd 25:00
26-473-5 Blå 25:00
Bredd: 9 mm.
26-474-1 Svart 29:00
26-474-3 Röd 29:00
26-474-5 Blå 29:00

Textmall för vacker textning på inbjudningskort, skyltar m.m. Texthöjd 20 mm. Tonad plast, mått: 15x25 cm. Med versaler, gemena och siffror.
26-769 Texttyp "Old English" gotisk stil 31:00
26-770 Texttyp "Italic" kursiv stil 25:00

Pantograf, en apparat av stabilt plastmaterial, med 50 cm långa skenor. Stabila ledbeslag. Förstorings- och förmins-kningsgrader mellan 1 och 10 ggr. Även mellanlägen.
36-44 215:00



Stol. Stadig med 5-armat kryss och godkänd gaspa-tron för justering av höjden. Gråmelerad.
40-6054 549:00

Visitkortspärm, exklusiv modell i konstläder. Innehåller 12 plastsidor indexupple-lade från A till Ö och 8 plast-sidor utan index. Sidoficka på båda innerpärmsidorna.
36-855 79:00



Svensktillverkade
Plånbok, vinröd, i kalvskinn. 3 sedelfack, plats för 8 kontokort, myntficka med dragkedja samt fönsterficka med plats för körkort, ID-kort m.m. Storlek: 133x90 mm.
36-1130 215:00

Plånbok, vinröd, i kalvskinn. 4 sedelfack samt 2 mindre fack. Plats för 5 kontokort med lock över som har fönsterficka på insidan för körkort m.m. Myntficka med dragkedja och bälg för att lättare komma åt mynten. Storlek: 160x97 mm.
36-1131 215:00



Plånbok i svart läder. Dubbla fönster, liten bälg vid blytlåset så att man lättare kommer åt mynten. 3 st. sedelfack. Plats för 4 st. kontokort. En liten plånbok som rymmer allt man behöver. Passar både ungdomar, damer och herrar.

36-852 155:00
Plånbok i svart läder. En tredelad plånbok för herrar. 500 kr. sedlar går ner raka. Checkhäfte går ner. Ett långt genom-gångsfack på insidan. Plats för 5 st. kontokort med lock över.
36-853 229:00



Pennställ i plast. Med ett stort fack för pennor, 7 st mindre fack samt 2 st smala långsgående fack. Tejpåhå-lare. Storlek: 145x295x50 mm.
36-1306 55:00



Stol. Stadig med 5-armat kryss och godkänd gaspa-tron för justering av höjden. Gråmelerad.
40-6054 549:00



Pilotväska, aluminiumklädd med teleskophandtag och hjul. En stötsäker väska för demonstrationer, mässor, resande, tekniker m.m. Textilkädd insida med två långsgående fack, ett litet fack samt hållare för pennor. Försedd med kombina-tionslås. Teleskophandtag och hjul går att montera bort. Väskans storlek: LxBxH 465x200x350 mm, inkl. hjul är total-höjden 400 mm.
40-6152 629:00

Pilotväska med teleskophandtag och hjul. En perfekt väska för resande, demonstrationer, mässor. Handtaget fälls enkelt in, hjulen går att montera bort. Väskan (450x330x200 mm, inkl. hjul är totalhöjden 390 mm), har ett ytterfack och två långsg-ående fack invändigt. Dessutom fack i locket för visitkort, pennor och kalkylator. Kombinationslås. Svart konstläder.
40-4771 629:00



Brev/Broschyrfack i polypropylen. Stapelbara. Kan monte-ras på vägg tillsammans med väggkonsol 34-4421 (medföl-jer ej). Storlek: 340x250x35 mm.
34-4420 29:00

Väggkonsol för brev/broschyrfack. Gör det möjligt att bygga ett broschyrställ efter eget behov. Max. 10 fack per konsol. Levereras med ett lock för fack samt skruv- och pluggsats. Storlek: 250x155x63 mm.
34-4421 59:00



Dokumentförstörare för det lilla hemmakontoret eller vid det egna skrivbordet. Kapacitet 4-5 A-4 papper. Manuell start/stopp. Lättskött och driftsäker. 3 års garanti på skärverket.
36-1174 895:00

KÖPINFORMATION
SE SIDAN 349



Märkpenna. Power Mark. Vattenbaserad permanent miljövänlig penna med skuren spets. Lämplig textpenna för skyltar m.m. Förp. om 1 svart och 1 röd.
26-1149 25:00



Märkpenna. Deluxe marker, med lång livslängd. Torkar snabbt. Permanent på: glas, metall, aluminiumfolie, plast, papper, trä samt även fuktiga och oljiga ytor. Finns i svart, röd eller blå.
26-1155 Svart 12:00
26-1156 Röd 12:00
26-1157 Blå 12:00



Neonfärger. Bright stick. 5 st olika färger i en sats. Lämplig att skriva på svarta metalltavlor eller glaslytor.
26-1154 139:00



Överstrypningspenna. Pocket Accent, i fyra olika färger av hög kvalitet. Kan ligga utan huv i timmar. Perfekt förpackning att kunna ta med på resan. Med metallclips.
26-1166 35:00



Kalligrafipenna med 2,5 mm spets för vacker skrift. Finns i svart, röd eller blå.
26-1161 Svart 15:00
26-1162 Röd 15:00
26-1163 Blå 15:00

Kalligrafipenna, metallic. Perfekt för inbjudningar eller tackkort. Permanent vattensäker. Två extra spetsar medföljer. Finns i guld eller silver.
26-1164 Guld 39:00
26-1165 Silver 39:00



Allmärkpenna, Sharpie line point. Sats om 5 pennor i blå, röd, grön samt 2 st svarta. Speciellt lämpad för blanka ytor som glas, porslin, metall och även kartong eller gummi. Utmärkt som overhead-penna. Permanent.
26-1152 49:00



Stöldmärkningspenna. Det skrivna syns ej och framträder endast i ultraviolett ljus.
26-1153 39:00



Whiteboardpenna i sats med 4 olika färger. För skrivtavlor med white board yta. Lågdoftande för de nya miljökraven. Torkas bort med taveltorkare eller torr trasa.
26-1150 39:00



Taveltorkare. Expo Erasor, för whiteboard. Tvättbar med tvål. Hög kvalitet.
26-1158 33:00

Rengöringsspray. Expo Cleaner, för whiteboard-tavlor.
26-1159 49:00



Färgpenna. Mr Sketch. Rolig färgpenna för barn i sats om 8 olika färger. Varje färg doftar i olika "smaker". Vattenlösligt bläck, helt ofarlig. Även utmärkt som blädderblockspenna, tränger ej igenom papperet.
26-1151 59:00



Spökpenna med osynligt bläck. Dra framkallaren (medf.) över skriften när du vill att det skall synas. Barnsäker. 2 st/fp.
26-1160 19:00



Skrivpenna, Expresso. Lämplig för all slags skrift. En hård spets samt en ny bläckformel gör att pennan kan ligga utan huv i flera dagar. Två bläckreservoarer ger en mycket lång skrivlängd. Finns i svart, röd och blå med medium eller fin spets.
Pr st.

26-1143 Svart medium 9:00
26-1144 Röd medium 9:00
26-1145 Blå medium 9:00
26-1146 Svart extra fin 9:00
26-1147 Röd extra fin 9:00
26-1148 Blå extra fin 9:00



Stiftpenna, Quip, med fjädrande stift. Bra grepp. Finns i 0,5 eller 0,7 mm svart. 2 st/fp.
26-1141 0,5 mm 19:50
26-1142 0,7 mm 19:50



Överstrypningspenna, TextmarkerJobb, i set om 4 färger. Fax och kopiesäker.
26-1168 25:00



Mekanisk penna. Blyertspenna med 0,5 mm blyertsstift och radergummi. Stiftmatningen sitter långs med pennskaftet vilket gör att stiftet enkelt och praktiskt matas fram med pek-fingret medan Du skriver.
26-828 16:00

26-175 Stift 0,5 mm HB (10 st) 7:00
26-684 Stift 0,7 mm HB (12 st) 11:00
26-882 Stift 0,9 mm HB (12 st) 14:00



Blyertspenna av trä med radergummi. Hårdhet HB. Längd 19 cm. 12 st per förp.
26-50 19:00



Märkpenna med specialblyertsskrift som fäster på allt, även metall, porslin och glas.
26-431 9:00

Penformerare, Dahle 100. Spetsjusterare för vassa eller trubbiga pennor. Vit.
36-1175 95:00



Radergummi, syntetiska. Set om 2 st. Ett dubbelt för blyerts och kulspeppennor m.m. på ritpapper och pannaer.
26-681 13:00

Skärunderlägg av "självläkande" plastmaterial med rut- och skalindelning. Storlek 45 x 30 cm.
36-1002 13:00

Häftstift 200 st. Vita.
26-992 18:00

Stift för anslagstavlan, osorterade färger. Lev. 100 st i plastask.
26-537 19:00



Grafikpenn-set 4 pennor med spetsbredd 0,1, 0,3, 0,5 och 0,7 mm. Bläcket är vattenfast och bleknar ej i ljus.
26-1010 27:00



Gummisnoddar. Sortiment om 100 st.
Nr 26-509 Pr st 10 st 7:00 49:00

Limstift 20 gram. Färglös. För papper, papp, foton, textilier, kork, läder m.m. Lätt att stryka ut. Kan tvättas ut med kallt vatten.
36-1002 13:00

Gem 100 st. Längd 32 mm.
26-993 7:00

Genkopp Genomsiktig plastkopp med avtagbar svart topp. Magnetiserat hål.
26-994 7:00

DATA-LINJAL. Förutom som linjal är den till oumbärlig hjälp vid läsning av datalistor. En rad i taget syns tydligt och avgränsad. Längd 36 cm.
26-139 24:00

Reduktionsskala ("skalsticka"). Vit plast med 6 skalor och färgade hållkärl, längd: 30 cm.
26-773 Skalor 1:100-200-250-300-400-500 54:00
26-774 Skalor 1:20-25-50-75-100-125 54:00

Kurvlinjal. Böjbar och står kvar i inställt läge. Graderad i mm, längd 40 cm.
26-765 34:00

Cirkelmall, grön transparent med 45 cirklar i diameter 1 - 36 mm. Vändbar med tuschkanten på ena sidan. Mått: 13x26 cm.
26-772 55:00

Rit-set i 4 delar av transp. plast. Linjal: 30 cm tvåvraderad, vinklar: 45°/25 cm och 60°/29 cm samt gradskiva: 180°/13 cm.
26-771 33:00

C4 = 1/1 A4 = 229 x 324 mm, C5 = 1/2 A4 = 162 x 229 mm, C6 = 1/4 A4 = 114 x 162 mm, E65 = 3 vikt A4 = 110 x 220 mm



Fönsterkuvert E65 med fönster H2 vita 50/förp. Fönstret sitter 40 mm från nederkant.

28-524 29:00

Kuvert C6 vita 15/förp.

28-527 14:00

Kuvert

28-528-2 C5 162x229 mm vita. 100/förp. 65:00

28-528-7 C5 162x229 mm bruna. 100/förp. 65:00

28-530 C5 dito bruna 15/förp. 13:00

28-531-2 C4 229x324 mm vita. 50/förp. 65:00

28-531-7 C4 229x324 mm bruna. 50/förp. 65:00

28-532 C4 dito vita 5/förp. 14:00

Kuvert

28-523 3-vikt A4, vita. 50 st/tp. 29:00

28-533 1/1 A4, bruna. 7 st/tp. 15:00

28-529 1/2 A4, vita. 10 st/tp. 15:00

28-526 1/4 A4, vita. 100 st/tp. 27:00



Miljökuvert. 100% oblekt returpapper

28-537 C6 114x162 mm, 40/förp. 16:00

28-538 C5 162x229 mm, 10/förp. 14:00

28-539 C5 dito, 100/förp. 65:00

28-540 C4 229x324 mm, 5/förp. 14:00

28-541 C4 dito, 50/förp. 65:00

Kollegieblock miljö med spiralrygg.

28-542 A4 70 blad linjerat 14:00

28-543 dito rutat 14:00



Postblock, 50 ark linjerat fint brevpapper. Storlek 21x29 cm.

28-313 23:00

Kuvert Vita, litografierade på insidan. Storlek (C6)

11,4x16,2 cm. 50 kuvert i kartongmapp.

28-311 18:00

Kvittensblock, A5 50 blad.

28-546 21:00

Hushålls-kassabok med datum, textkolumn, inkomster-

utgifter och diverse. 29:00

28-743 17:00



Jiffypåse

28-534 120x250 mm 10/förp. 35:00

28-535 180x300 mm 10/förp. 45:00

28-536 255x410 mm 10/förp. 59:00

Påsnitar Praktiska nitar till förslutning av Jiffy-påsar o dyl. Förpackning om 100 st.

26-837 10:00



Notis Självhäftande, som kan fästas nästan var som helst, tas bort, flyttas och fästas igen. Varje block innehåller 100 blad. Säljes både per styck och i 12/p. Färg gul.

Nr. Mått Antal/tp Pris

26-866 76x76 1styck 11:00

26-867 76x76 12/tp. 110:00

26-868 76x105 1styck 14:00

26-869 76x105 12/tp. 139:00

Notis-kub i olika färger. Självhäftande. Storlek: BxLxH 75x75x40 mm.

26-1179 39:00



Kollegieblock 70 gram, 70 blad.

Nr Pr st 10 st

28-629 A4 Rutat 15:00 115:00

28-630 A4 Linjerat 15:00 115:00

28-320 175x200 mm Rutat 13:00 98:00

28-319 175x200 mm. Linjerat 13:00 98:00

Telefonblock, 5-delat 125 x 245 mm.

28-639 8:00

Kollegieblock, 1/2 stående A4, 100 blad.

28-544 25:00

Anteckningsblock, kantlimmad kortsida. 100 st 60 g papper.

Nr Pr st 10 st

28-631 Rutat A4 hålade 16:00 120:00

28-632 Rutat A5 11:00 95:00

28-633 Rutat A6 8:00 60:00

28-634 Linjerat A4 hålade 16:00 120:00

28-635 Linjerat A5 11:00 95:00

28-636 Linjerat A6 8:00 60:00



Skrivblock 150 blad. Vitt miljöpapper. Hålade. Perforerade.

28-858 Linjerat 29:00

28-859 Rutat 29:00



Bandningstejp Glasfiber-
armerad tejp för buntning
och förslutning av tyngre
gods. Kan i många fall
ersätta järnband. Bredd
12 mm. Längd 50 m.

26-411 19:00

Tejphållare till ovanstå-
ende tejp.

36-864 87:00



**Sport-
tejp**



Mjuk PVC-tejp, bra häftförmåga och genom sina fina tøj-
ningssegenskaper lämplig för benskudd etc. 19 mm x 20 m.

22-3727 Pris/3 rullar 35:00

Grepptejp. En gasväv med häftämne som gör att den häfter
mot egen rygg. Förebygger uppkomst av handsvevt. Lämplig
för klubbkaft, rackets och handverktyg. 25 mm x 25 m.

22-3729 Pris/rulle 39:00

Isolertejp för lindning av klubbblad och klubbkaft. 19 mm x
25 m. Svart.

22-3731 Pris/rulle 35:00



Tejphållare i bordsmodell för hemmet och kontoret. 36-850
levereras med tejp, de övriga utan. 36-848 har ett hjul som
går att plocka bort, vilket gör att alla nedanstående tejper
passar. Till de andra passar 36-997, 36-998 samt 36-851.

Nr. L x B x H Vikt Pris

36-848 22x8x9,5 cm. 1250 gram 29:00

36-849 14x6x6 cm. 380 gram 19:00

36-850 9x3,5x4,5 cm. 26 gram 9:00



Kristallklar tejp Tillverkad av miljövänlig polypropylen.
Starkt häftande, åldersbeständig, gulnar ej, osynlig vid kopie-
ring. För lagning av böcker och dokument, paketinslagning,
m.m. 33 meter per rulle. Bredd 19 mm.

36-997 16:00

Dokument-tejp En matt kontorstejp. Osynlig vid kopiering,
åldersbeständig, skrivbar, osynlig på vitt papper.

36-998 33 m x 19 mm. 25:00

36-999 66 m x 12 mm. 35:00

Allroundtejp I glasklar polypropylen. Lösningssmedelsfritt
häftämne. Åldersbeständig, tål fukt, gulnar ej. För kontor,
skola och butik m.m. 66 meter per rulle. Bredd 19 mm.

36-1000 20:00

Hushållstejp 3-pack. Bredd 19 mm. Rulle om 33 meter. Tejphållare

36-850 rekommenderas (medföljer ej).

36-851 14:00



21:-

Pärm med tygöverklädd trärygg. En svensktillverkad klassiker!

38-306-1	Svart	21:00
38-306-3	Röd	21:00
38-306-4	Grön	21:00
38-306-5	Blå	21:00
38-306-7	Brun	21:00
38-306-9	Gul	21:00
38-306-136	Vinröd	21:00

Pärm av pressad kartong. Ringmekanism.

38-318-1	Svart	13:00
38-318-3	Röd	13:00
38-318-4	Grön	13:00
38-318-5	Blå	13:00

Plastficka, kopiesäker av polypropylen. Multihålad öppen översida, förstärkt rygg. A4.

28-684	10/tp.	12:00
28-685	100/tp.	85:00

Aktmapp, kopiesäker, halkfri polypropylen. Öppen över- och långsida. A4

28-686	10/tp.	15:00
28-687	100/tp.	125:00



Register, 24 blad A - Ö.

28-307	12:00
--------	-------

Register m. plastade filkar.

28-310	A - O	29:00
28-309	1 - 12	21:00

Register med gula plastförstärkta filkar, numrerade 1-31.

28-909	29:00
--------	-------



Resärmapp i papp med tre klaffar. Mapparna är biggade och kan lättgöras om till en 3,5 cm box om mer utrymme behövs. Förp. om 5 st olika färger.

26-1180	45:00
---------	-------

Datalistmapp, unik fastsättning gör att hela datalistan ligger plant uppslagen vid användning. Transparent.

26-1173	19:00
---------	-------

Klämmapp med patenterad klämma för fasthållning av upp till 35 ark papper. Polypropylen. Finns i svart, vit, röd eller blå.

26-1169	Svart	13:00
26-1170	Vit	13:00
26-1171	Röd	13:00
26-1172	Blå	13:00

Hålslag i plåt. Hel tryckplatta, inställning av olika arkstorlekar.

36-720-1	Svart	68:00
36-720-2	Vit	68:00



Hållare, Klick-Fix, för pennor, verktyg, tandborstar, ridspö m.m. Självhäftande. Sorterade färger. Pris pr st.

26-1178	15:00
---------	-------



Hållare, Klick-Fix, för pennor, verktyg, tandborstar, ridspö m.m. Självhäftande. Sorterade färger. Pris pr st.

26-1178	15:00
---------	-------



Motivpapper för Kopiering, Laser och Ink Jet. 90 grams papper. 25 st/tp.

Nr	Motiv	Pris
28-911	Tangentbord	49:00
28-912	Vin & ost	49:00
28-913	Jeans	49:00
28-914	Skrynklat	49:00
28-915	Moln	49:00



Tidskriftsamlare i plast. 240x80x320 mm.

34-1158-1	Svart	29:00
34-1158-2	Vit	29:00

Tidskriftsamlare av papp för A4. Mått 300x245x90 mm. Förp. 10 st

38-583	79:00
--------	-------

Brevkorg av plast. Storl. 340x255x55 mm. Stapelbar.

34-1157-1	Svart	29:00
34-1157-2	Vit	29:00



Häftapparat av lackerad plåt. Motplattan vändbar för såväl nit- som nåhäftning med klammer 26/6. Längd 15 cm.

36-300-1	Svart	35:00
36-300-2	Vit	35:00

Häftklammer typ 26/6 passande de vanligaste häftapparaterna.

36-459	5000 fp.	12:00
--------	----------	-------

Klammerborttagare för häftklammer.

26-996	18:00
--------	-------



Kuvert, matchande vårt motivpapper. 50 st/tp.

Nr	Motiv	Pris
28-916	Tangentbord	126:00
28-918	Jeans	126:00
28-919	Skrynklat	126:00
28-920	Moln	126:00

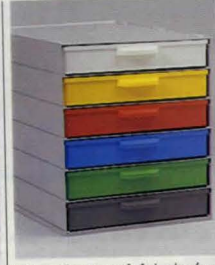

Förvaringsmodul i slagfast polystyrolplast. Ett helt byggbart system består av 6 ramar, 6 lådor och 1 bottenplatta. Mått hel modul enl. ovan BxDxH 266x365x305 mm. Användbart för dokument, blanketter, ritningar eller andra papper som man ej vill hälsia.

40-4400	298:00
---------	--------

Etiketthållare.

20-4409	7:00
---------	------



Retuscheringsfärg, miljövänligt. Innehåller varken trikloreten eller något annat klorinerat lösningsmedel. Specialmedel för korrigering av maskinskrivna, handskrivna, faxade eller kopierade texter. Kräver ingen förtunning. **Flaska 20 ml.**

36-709	10:00
--------	-------

Retuscheringsfärg lika som ovan, men i praktiskt pennformat som gör det lätt och smidigt att göra små textändringar. För att t.ex. ta bort ett komma- tecken behövs bara ett lätt tryck på pennan. Inget onödigt kladd och spill. **Pennan innehåller 8 ml.**

26-838	25:00
--------	-------



Magnetklämma av metall med kraftig magnet. Storl. 37x45 mm.

Nr	Pr st	10 st
35-91	9:00	60:00



PLASTA IN SJÄLV

- Foton. - Visitkort. - Fiskekort. - Medlemskort. - Passerkort. - Kartor. - Skyltar. - Menyner m.m.

Kräver varken värme eller specialverktyg. Du behöver endast dra av en skyddsfilm och pressa ihop. Klart på några sekunder. Kan klippas till önskat format.

Nr	Storlek	Pr 10 st
26-814	54x 86 mm	39:00
26-815	66x100 mm	43:00
26-816	86x117 mm	49:00
26-817	225x312 mm	155:00
26-818	312x435 mm	259:00

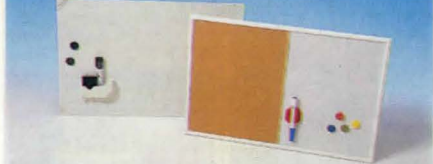

Whiteboardtavla, Memoplan, en komplett magnet- och skrivtavla. Levereras med penna, suddsvamp, 2 st magneter samt en magnetisk hållare för penna och svamp. Mått: 40x60 cm. Vikt 1,4 kg. Skruv och pluggmedföljer.

36-1132	149:00
---------	--------

Anslagstavla kombi. 40x60 cm. med halva tavlan i kork och andra halvan whiteboard. Vit träram med 2 st. upphängningskrokar. Lev. med penna, magnetisk utsuddare och 4 st. magneter.

36-1015	159:00
---------	--------

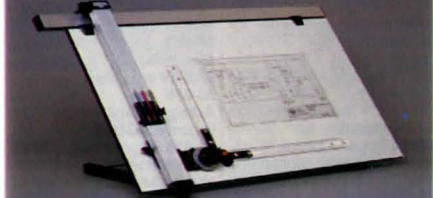

Ritutrustning TECNOSTYL STUDIO A1, professionellt ritbord för ritningar upp till A1-format. Ritbräde 65 x 95 cm med ställbart lutningsstöd (9 lägen). Ständig ritapparat med hög precision. Motviktsystem för rituvudet, fasta 15°-lägen, omställbar nolla, linjeringsmekanism samt flyttbar pennhållare och uppfällbart rituvud.

46-625	3849:00
--------	---------



Ritset innehåller skolpassare med kugghjulstyrning i metall, längd 115 mm, fjäderpassare utan knäled, längd 90 mm, stifttub med två blyertspetsar (2 mm) och en nål. Dessutom två tuschinsatsar med förlängnings-skaff. Lev. i hårdplastetui.

36-557	59:00
--------	-------

Fjäderbrevväg. Kapacitet 250 g. Metallmekanismen inkapslad i plast. Skalar och visare skyddade. Enkel nollställning med hjälp av rörlig skala. Vågplatta 56x72 mm.

34-3029	98:00
---------	-------



Kassaskrin i helpressad epoxylackerad stålplåt med mjukt rundade hörn och kanter. Försänkt handtag. Cylindrlås med 2 nycklar, myntinsats med 5 tack. Mått: 234x183x83 mm.

34-3421	169:00
34-3422	198:00

Nyckelskåp i ljusbeige epoxylackerad stålplåt med mjukt rundade hörn. Levereras med cylindrlås och två nycklar, register samt nyckelbrickor. Finns i två storlekar med plats för 24 alt. 40 nycklar.

34-3423	240 x 190 mm	215:00
34-3424	300 x 210 mm	265:00

Nyckelbrickor, 20 st i plast samt numrerade etiketter från 1-20.

24-4288	25:00
---------	-------

Privatfack. Av lackerad stålplåt med cylindrlås och 2 nycklar. Lätt att sätta fast och kan bara tagas loss upp-låst. Storl. 285x185x60 mm. Vikt 1,7 kg.

34-855	315:00
--------	--------



Dokumentskåp, dubbelväggar, ytter- och innerväggar av stålplåt. Mellanskiktet är 30 mm och fyllt med ej brännbar isolering. Dörren är försedd med brandfäls. Dörren regleras med 2 alt. 3 kraftiga låsreglar. Ej kombinationslås. Varje skåp levereras med två hyllor. Skåpet är testat och godkänt enl. tysk VDMA 24992 norm (testet t.o.m. tuffare än vad Statens Provningsanstalt kräver). Yttermått HxBxD 41x46x39 cm, innermått 35x40x30 cm. Vikt 43 kg.

40-4475	2195:00
---------	---------

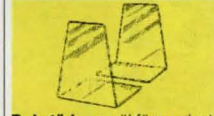

Bokstöd av röttfärg. plast. Höjd 13 cm. Bredd 11 cm.

Nr	Pr par	5 par
34-1611	18:00	76:50

Bokstöd stor modell. Höjd 17 cm. Bredd 16 cm.

Nr	Pr par	5 par
34-1616	29:00	123:00



Sparbössa i form av kassaskrin med myntspringa under handtaget. Lev. med lås och nyckel. Perfekt i fikaummet eller för frimärkskassan.

36-1176	Röd	89:00
36-1177	Blå	89:00

49:-

Ansiktsfärg, en sats som innehåller röd, vit, blå, gul, grön samt svart färg. Färgen målas enkelt på med en pensel som medföljer. Till större ytor kan man använda svamp (medföljer ej). Färgerna kan blandas om man så vill. En kul grej att ha på t ex födelsedagskalas, idrottsevenemang m.m. Färgen tvättas av med tvål och vatten.

26-1183 49:00

25:-

Dubbelspetspenna, en färgpennssats med 10 olika färger. Varje penna har en smal och en tjock spets, vilket gör att man har valmöjligheter när man ska teckna och måla.

26-1182 25:00

39:-

Färgpenna med en superspets som är tålig och inte kan tryckas in. Spetsens utformning gör att det är möjligt att måla både smalt och tjockt. Satsen innehåller 20 st olika färger.

26-1181 39:00

79:-

Barnväska i polypropylen med handtag och snäpplås. Perfekt att både förvara sina leksaker i och ha med sig när man är på besök. Användbar såväl inomhus som utomhus. Storlek: 385x325x185 mm.

30-6066 79:00

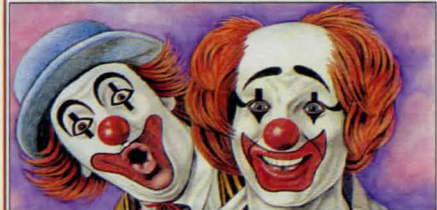

Akvarellmålningsset med 11 akvarellfärgpennor i olika färger passande de 8 olika motiv som medföljer. Motiven är skissade på akvarellpapper, 358x259 mm. Målingarna finns klara på ett blad som medföljer, för att man ska kunna se färgsättningen. Levereras med en pensel.

26-1305 98:00



Fingerfärg Sats med 6 olika färger, svart, röd, gul, grön, blå och vit i 80 ml. plastburkar. Blandbar med vatten.

36-893 79:00



Färgpennor 30 st, med barnsäker skyddstopp d.v.s. ventilerad. Spetsen tål omild behandling.

26-788 29:00



4-färgspenna, en penna med 4 färger i samma spets. När man skriver så blir texten i olika färger. 3 st/tp.

26-1184 12:00



26-1184 12:00

29:-



Ritpack innehåller 1 kg ritpapper A4. Oumbärligt i skolan, fritids, lekis och hemmet.

28-579 29:00



Skrivhäfte A5 linjerat. 24 blad, 60 gr.

28-853 6:00

Räknehäfte A5 rutat. 24 blad, 60 gr.

28-854 6:00

Gloshäfte A6 liggande. Linjerat. 24 blad, 60 gr.

28-855 6:00

Autografblock Neutralt. A6 liggande. 50 blad.

28-956 18:00

Anteckningsbok 80x135 mm. Linjerat. 28 sidor.

28-857 8:00



Pennset med fin linje, 0,4 mm spetsbredd. Levereras i etui med 4 st färger: blå, svart, röd, grön.

26-789 18:00



Häftmassa 60gr. För skon-sam och mångsidig ersättning för tejp, häftkuddar, magnet m.m.

26-884 11:00

49:-

Oljefärger 18 st oljefärger för artistandamål. Varje tub innehåller ca 10 cm³. Förpackningens storlek 27x11 cm. För artister likvärd som för hemmamålare. Torkmedium 26-97 rekommenderas.

36-303 49:00

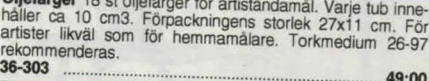

29:-

Posterfärg. 12 st tuber med posterfärg. Användbara till reklamskyftar såväl som till lek och artistandamål. Färgen torkar snabbt och ger matt yta. Vattenlöslig. Varje tub innehåller 12 cm³. Icke giftig.

26-507 29:00



Märkpena för textil, vattenbaserad. Går att skriva på alla typer av textil. Tål 60° tvätt. Behöver ej strykas fast med strykjärn. Levereras i etui med 6 färger: röd, grön, gul, blå, brun och svart.

26-787 19:00

Textilfärg Set med 6 blandbara färger i burkar om 25 ml. Målas eller trycks enklast och med bästa resultat på ljusa naturfibrer. Tål tvätt till 60 grader efter fixering med strykjärn.

26-892 98:00



Ritkol, Ask med 5 st prima finska ritkol.

26-234 12:00

Fixativ för blyerts-, kol- eller pastellteckningar. Självsprutande burk med 300 ml.

26-277 34:00



Gnuغبokstäv

Nr 26-320 6 mm 9:00 72:00

26-321 10 mm 9:00 72:00

Gnuغبiffor

26-322 6 mm 9:00 72:00

26-323 10 mm 9:00 72:00



Skissblock med spiral, 80 g skisspapper, 50 blad. Omslag i linnepressad kartong.

Nr 36-94 Storlek 160x240 mm 23:00

36-782 A4 25:00

36-783 A3 49:00

Ritblock med spiral, 140 g matt ritpapper, 40 blad. Omslag i linnepressad kartong.

Nr 36-779 Storlek 160x240 mm 25:00

36-780 A4 27:00

36-781 A3 57:00

Akvarellblock 20 ark prima träfritt 180 g:s akvarellpapper kantlimmade på hård pappskiva.

Nr 36-94 Format A 5 19:00

36-95 Format A 4 33:00

36-96 Format A 3 63:00

Akvarellblock, bomullspapper, 200 g mellangrängt. Lumphaltigt, d.v.s. framställt av 100 % bomull. 20 blad i högsta kvalitet.

Nr 36-785 Storlek A4 65:00

36-786 A3 119:00



Pennsortiment DERWENT för blyertsteckning. 12 olika hårdhetsgrader från 6B till 4H. I plåtask.

26-435 75:00

Akvarellfärgpennor DERWENT i sortimentsask av plåt, 20x18 cm med 24 kulörer. Vattenlösliga.

26-430 149:00

Akvarellpenna DERWENT. Grundset med 12 vattenlaverbara akvarellpennor.

26-1185 89:00

Pennsats DERWENT med 6 st grafitpennor varav 3 st är vattenlaverbara, sk "akvarellblyerts".

26-1186 45:00

Pennset DERWENT innehåller 10 färgpennor, 10 vattenlaverbara akvarellpennor samt fyra blyertspennor av olika hårdhetsgrad. Två av blyertspennorna går dessutom att lavera med vatten.

36-987 169:00



Akvarell-låda, "Våga måla akvarell". Låda av lackerad plåt med 10 st studie-akvarellfärger i 1/2-kopp.

36-169 225:00

Kursbok till "Våga måla akvarell", med 20 ark akvarellpapper utan motiv.

28-520 119:00



Staffli i eloxerad aluminium med snabbbläsning. Högsta höjd 160 cm, största tavelhöjd 73 cm. Längd hopfällt 54 cm.
46-688 **299:00**
Stativväska till ovanstående staffli. **79:00**
47-929
Staffli av rödbok. Ställbart i många lägen. Högsta höjd 175 cm, största tavelhöjd 105 cm. Längd ihopfällt 85 cm. Vikt 1,5 kg.
46-166 **249:00**
Ateljestaflli i brunbetsat ädelträ. Högsta höjd 248 cm. Bredd 55 cm. Största dukmått höjd 126 cm. Vikt 9,5 kg.
47-495 **1159:00**



Avrinningspalett med 35 ark vaxat papper för engångsbruk. Storlek 21x30 cm.
36-237 **49:00**
Palettkopp med klämfäste. Priser
26-235 enkel **14:00**
26-238 dubbel **23:00**
Palett av plast med 7 färgskålar och 3 blandfat. Storl. 22x33 cm.
36-46 **22:00**
Palett av trä storlek 37x27 cm.
37-493 **29:00**
Artistskrin av trä med tre fack. Storl. 41x29x8 cm.
26-801 **34:00**
26-802 **34:00**
26-803 **34:00**
37-494 **219:00**

Skinnpall med hopvikbara träben (3 st i rödbok). Lämplig för utemålning, camping och jakt. Höjd 50 cm.
36-921 **279:00**



Ateljestaflli i rödbok. Ett rejält och stadigt staffli i vackert utförande med gammaldags träknopp. Hög och sänkbart. Största dukmått höjd 140 cm.
46-986 **698:00**
Staffli med låda i rödbok. Vinkelbart inkl. träpalett. Lådan har plätinredning och skinnhandtag. Staffliet fälls ihop till en bärvänlig låda. Största dukmått höjd 87 cm. Vikt 6 kg.
46-989 **1195:00**



Bordsstaffli av rödbok. Höjd 46 cm. Bredd 40 cm. Högsta dukhöjd 64 cm.
46-147 **169:00**
Bordsstaffli av mahogny. Ateljémodell. Lutningsinställning. Höjd 75 cm.
46-148 **279:00**



Målarkniv, böjd, används i s.k. vått måleri för pastaså (tjocka) relieffeffekter.
26-801 **34:00**
26-802 **34:00**
26-803 **34:00**
Palettkniv. Används för att blanda färg på paletter.
26-157 **34:00**
26-804 **34:00**
26-805 Komb. **34:00**



Penselsats Akvarell. Ett sortiment med 12 st olika naturhårspenslar avsedda för målning med akvarellfärger och därmed jämförbara material. Penslarna har en längd på 18-22 cm. Storlekar 01-12.
26-504 **39:00**

Penselsats Proffs bestående av 12 st penslar av prima naturborst. Flat förnicklad hylsa. Skaftet är av klarlackerat trä. Längd 28-34 cm. (Penselbredd 4-22 mm.)
26-506 **65:00**
Penselsats Artist bestående av 9 st penslar av prima naturborst. Flat, förnicklad hylsa. Skaftet är svartlackerat. Längd 19-27 cm. Storlekar 0-16 (=penselbredd 3-15 mm.)
26-505 **45:00**



Artistspenselset bestående av 7 st. syntetpenslar. Rund hylsa. Borstbredd i diam. 2-7,5 mm. (0-15) Skaft av trä. Längd 22-25 mm.
26-979 **139:00**

Artistspenselset bestående av 7 st. syntetpenslar. Flat hylsa. Borstbredd i diam. 3-7 mm. (0-15). Skaft av trä. Längd 22-25 mm.
26-980 **139:00**

Måtten på penslarna anger bredd i mm. vid hylsans öppning.

Penselguide

R = Rekommenderas
A = Användbar
E = Ekonomiskt alternativ

	Akvarell	Gouache	Tusch	Olja	Akryl	Allmogefärg
Rund syntetpensel, kort skaft	R			A	A	R
Flat syntetpensel, långt skaft		R		A	R	R
Flat borstpensel, långt skaft				R	R	
Rund borstpensel, långt skaft				R	R	
Rund mårdhårspensel, kort skaft	R	R	R	A	A	A
Rund blandhårspensel, kort skaft	E	E	E	A	A	A



Flat svinborstpensel med långt skaft. Högsta kvalitet! Främst avsedd för olja och akrylfärger.

Nr.	Storl.	Bredd	Pris	Nr.	Storl.	Diam.	Pris
26-944	2	6mm.	29:00	26-956	00	1 mm.	21:00
26-945	4	10mm.	34:00	26-957	1	1,5mm.	23:00
26-946	6	12mm.	39:00	26-958	2	1,75mm.	25:00
26-947	8	15mm.	49:00	26-959	3	2 mm.	27:00
26-948	10	20mm.	65:00	26-960	4	2,5mm.	29:00
26-949	12	25mm.	85:00	26-961	6	3,5mm.	45:00



Flat syntetpensel med långt skaft. Högsta kvalitet! All-roundpensel för alla typer av färger.

Nr.	Storl.	Bredd	Pris	Nr.	Storl.	Diam.	Pris
26-936	2	2 mm.	27:00	26-962	00	1 mm.	13:00
26-937	4	3 mm.	29:00	26-963	0	1,25mm	13:00
26-938	6	5 mm.	33:00	26-964	2	1,50mm	14:00
26-939	8	6,5mm.	37:00	26-965	4	1,75mm	16:00
26-940	10	9 mm.	48:00	26-966	6	2 mm.	16:00
26-941	12	11mm.	56:00				
26-942	14	13mm.	57:00				
26-943	16	13,2mm.	58:00				



Rund blandhårspensel av mård/syntet. Med kort skaft. Lämplig för bl.a. akvarellmålning när högsta mårdhårskvalitet ej krävs.

Nr.	Storl.	Diam.	Pris
26-950	2	3mm.	29:00
26-951	4	4mm.	33:00
26-952	6	6mm.	39:00
26-953	8	8mm.	49:00
26-954	10	10mm.	65:00
26-955	12	12mm.	84:00



Rund svinborstpensel med långt skaft. Högsta kvalitet! Främst avsedd för olja och akrylfärger.

Nr.	Storl.	Bredd	Pris
26-927	00	1 mm.	17:00
26-928	1	1,5mm.	18:00
26-929	2	1,75mm.	19:00
26-930	3	2 mm.	19:00
26-931	4	2,5mm.	21:00
26-932	6	3,5mm.	26:00
26-933	8	4,75mm.	34:00
26-934	10	6,25mm.	43:00
26-935	12	7,75mm.	55:00

Rund syntetpensel med kort skaft. Högsta kvalitet! Passar utmärkt till Gouache och Dekal allmogefärg vid t.ex. korgmålning. Lämplig även vid detaljmålning i olja och akryl.

Nr.	Storl.	Diam.	Pris
26-927	00	1 mm.	17:00
26-928	1	1,5mm.	18:00
26-929	2	1,75mm.	19:00
26-930	3	2 mm.	19:00
26-931	4	2,5mm.	21:00
26-932	6	3,5mm.	26:00
26-933	8	4,75mm.	34:00
26-934	10	6,25mm.	43:00
26-935	12	7,75mm.	55:00



Streckpensel flat, i bleckhylsa med vitt skaft, ca 30 cm. Svinborst.

Nr.	Bredd	Pris
26-227-2	5mm.	5:00
26-227-4	6mm.	6:00
26-227-6	7mm.	7:00
26-227-8	8mm.	7:00
26-227-10	9mm.	8:00
26-227-12	10mm.	9:00
26-227-16	12mm.	13:00
26-227-20	13mm.	19:00



Bild och fotomamar av plast. Komplet med glas och bakstycke, förberett med uppshängningshål. Finns i 4 storlekar och färger.

Vit.		
Nr	Storl.cm	Pris
36-727-1	13x18	45:00
36-727-2	15x20	49:00
36-727-3	18x24	55:00
36-727-4	30x40	89:00
Svart.		
Nr	Storl.cm	Pris
36-728-1	13x18	45:00
36-728-2	15x20	49:00
36-728-3	18x24	55:00
36-728-4	30x40	89:00
Guld.		
Nr	Storl.cm	Pris
36-729-1	13x18	45:00
36-729-2	15x20	49:00
36-729-3	18x24	55:00
36-729-4	30x40	89:00
Adelträ,mönstrad.		
Nr	Storl.cm	Pris
36-730-1	13x18	45:00
36-730-2	15x20	49:00
36-730-3	18x24	55:00
36-730-4	30x40	89:00



Bild- & fotohållare av reflexfritt glas med slipade kanter. Ljusgrå passepartout. Komplet med bakstycke och uppshängningsanordning.

Nr	Storl. cm	Pris
36-54	10x15	16:00
36-68	13x18	18:00
36-69	18x24	26:00
36-70	20x28	29:00
36-1187	21x30 (A4)	29:00
36-71	24x30	33:00
36-72	30x40	47:00
46-73	40x50	75:00
46-74	50x60	110:00



Fotomamar i trä, brun med guld, profilmått 20x14mm

36-1086-1	10x15	29:00
36-1086-2	13x18	35:00
36-1086-3	18x24	47:00
36-1086-5	20x28	55:00
36-1086-4	21x30 (A4)	59:00

Fotomamar i trä, brun, profilmått 20x14mm

36-1087-1	10x15	29:00
36-1087-2	13x18	35:00
36-1087-3	18x24	47:00
36-1087-5	20x28	55:00
36-1087-4	21x30 (A4)	59:00



Antikram, plastgjutet. En klassisk ram av det gamla snittet. Finns i oval- och åtta-kantigt utförande.

Nr	Form	Storlek	Pris
36-808	Oval	10x15	20:00
36-809	Oval	13x18	23:00
36-810	Oval	20x25	33:00
36-811	8-kant.	10x15	20:00
36-812	8-kant.	13x18	23:00
36-813	8-kant.	16,5x22	33:00

Plastglas för foto- och tavlinramning. En sida reflexfri, en sida blank. Vänd fram den sida som önskas.

Nr	Format	Pr st.
36-26-1	F1	6:00
36-26-2	F2	7:00
36-26-3	F3	11:00
36-26-4	F4	14:00
36-26-5	F5	17:00
36-26-6	F6	22:00
36-26-8	F8	27:00
46-26-10	F10	33:00
46-26-12	F12	39:00
36-16-6	L6	21:00
36-16-8	L8	25:00
36-16-10	L10	30:00
36-16-12	L12	39:00
36-27-3	A3	19:00
36-27-4	A4	12:00

KÖP INFORMATION SE SIDAN 349

Bakstycke av 3 mm masonit för stöd åt bilder vid inramning.

Nr	Format	Pr st.
36-48-1	F1	7:00
36-48-2	F2	9:00
36-48-3	F3	10:00
36-48-4	F4	12:00
36-48-5	F5	13:00
36-48-6	F6	15:00
36-48-8	F8	18:00
46-48-10	F10	24:00
46-48-12	F12	29:00
36-38-6	L6	14:00
36-38-8	L8	18:00
36-38-10	L10	23:00
36-38-12	L12	27:00



Passepartout i 2 mm syrafri, ålderbeständig kartong. T=lavelmått, F=fotomått.

Vit	T	F	Pris
36-1095	13x18	9x13	10:00
36-1096	18x24	10x15	15:00
36-1097	20x28	13x18	18:00
Grå	T	F	Pris
36-1101	13x18	9x13	10:00
36-1102	18x24	10x15	15:00
36-1103	20x28	13x18	18:00
Beige	T	F	Pris
36-1107	13x18	9x13	10:00
36-1108	18x24	10x15	15:00
36-1109	20x28	13x18	18:00
Brun	T	F	Pris
36-1113	13x18	9x13	10:00
36-1114	18x24	10x15	15:00
36-1115	20x28	13x18	18:00



Fotomamar, plastram, med stor träkänsla. Guld med röd melering. Profilmått: 33 x 21 mm.

36-1300	10x15	49:00
36-1301	13x18	55:00
36-1302	18x24	69:00
36-1303	20x28	75:00
36-1304	21x30(A4)	79:00



Passepartout-skärare med vändbart blad av tungstål. Ger ett rent 45° snitt. Lämplig för arbeten i papp, callplast, balsaträ m.m.

30-3070 215:00

Reservblad till 30-3070 (vändbara).

20-3071 Pr 5 st 95:00



Fotomamar i obehandlad furu. Komplet med glas och bakstycke. **Måla din fotomamar efter eget tycke och smak** Lämpliga färger är Dekas allmogefärger.

Nr	Mått	Pris
36-923	10x15	19:00
36-924	13x18	21:00
36-925	18x24	25:00
36-926	A421x29,7	29:00

DEKA Allmogefärg Miljövänlig vattenbaserad färg. Förtunnas med vatten. Fäster på trä, papper, sten, lera och metall. Sidenmatt yta. För en blankare silyta rekommenderas akrylferris-sa 26-1235 (sid 289). För en antikliknande yta rekommenderas 26-1050, en s k patinerings. Utmärkt till våra trävitaramar. Innehåller 45 ml. Pris per styck.

26-1016	Citrongul	29:00
26-1017	Solgul	29:00
26-1018	Guldgul	29:00
26-1019	Orange	29:00
26-1020	Hudfärg	29:00
26-1021	Klarröd	29:00
26-1022	Julröd	29:00
26-1023	Karminröd	29:00
26-1024	Vinröd	29:00
26-1025	Gammelrosa	29:00
26-1026	Ceris	29:00
26-1027	Lila	29:00
26-1028	Violet	29:00
26-1029	Ljusblå	29:00
26-1030	Himmelsblå	29:00
26-1031	Dalablå	29:00
26-1032	Klarblå	29:00
26-1033	Ultramarine	29:00
26-1034	Mörkblå	29:00
26-1035	Aqua	29:00
26-1036	Petrol	29:00



36-840	Druv.	100	57:00
36-841	Blom.	95	57:00
36-842	Ros.	85	57:00
36-843	Små.(6st)	35-85	57:00

Schabloner Ett roligt och enkelt sätt att skapa egna mönsterbilder på många ytor. Ge Dina väggar nytt liv, eller varför inte, en vacker blomsterslinga i taket eller på golvet. Gamla trista möbler blir som nya med dekorativ målning. Höjd i mm.

Nr.	Motiv	Höjd	Pris
36-844			85:00
36-845			95:00

Schablon-penselsats med en stöpplare och en liten pensel.

36-839	Bölja	45	57:00
36-846			43:00

Här presenterar vi en serie träprodukter i furu. Dessa är svensktillverkade och levereras obehandlade. Tillsammans med DEKA Allmogefärg så är det Din egen fantasi som är begränsningen



Brödspade, 22 cm i diameter. Totallängd 34 cm.

36-1293		39:00
---------	--	-------

Kläddgalge, breddxhöjd 45x18 cm.

36-1294		23:00
---------	--	-------

Nyckelskåp, breddxhöjddjup 21x27x7 cm.

36-1295		110:00
---------	--	--------

Skytt, rektangulär. Storlek: 30x12 cm.

36-1297		29:00
---------	--	-------

Skytt, rektangulär. Storlek: 40x14 cm.

36-1298		39:00
---------	--	-------

Skytt, oval. Storlek: 28x14 cm.

36-1299		29:00
---------	--	-------



Gästbok, träpärmar med handmålad blomdekor. 72 st blad. Svensktillverkad. Storlek: 190x245 mm.

28-910		179:00
--------	--	--------



Kalligrafipenna, mediumbred med guldpläterad spets, bläckpatron samt svensk instruktion.

26-1276		59:00
---------	--	-------

Glitterlim Set med 2 olika färger i skrivtuber, för att skapa glitter och även relief-effekt på främst papper/kartong. Urvärtbart och barnvänligt.

26-886	röd/grön	22:00
26-887	gul/silver	22:00

Kalligrafiset med fem olika spetsar, samtliga guldpläterade, sex bläckpatroner samt instruktion.

26-1277		139:00
---------	--	--------

Bläckpatroner för ovanstående pennor samt reservpennor. Standardformat 37 mm. 6 patroner/förp.

36-716-1	Svart	10:00
36-716-3	Röd	10:00
36-716-4	Grön	10:00
36-716-5	Blå	10:00

Gör-det-själv-kort 6 st. dubbla otruckyta kort 115x170mm. med ram, samt 6 st. vita kuvert 120x175mm. Används stående eller liggande.

28-861		27:00
--------	--	-------

Inbjudningskort, "gör-det-självkort". 10 st dubbelvikta, otruckyta kort med kuvert. Storlek 110x165 mm.

36-710	Liggande	27:00
36-711	Stående	27:00

Klockbyggsatser



Golvursfodral i massiv furu. Levereras i byggsats. Alla detaljer är slipade och färdiga för montering. Baksidan i ply-wood, övriga delar i massivt trä. Pallbrådan är ej sågad eller borrarad. Gångjärn, skruv och monteringsanvisning ingår. Glas till dörrar och huv ingår ej. Golvursfodralet passar till verk 44-502 och 44-505. (Med vissa justeringar kan även andra verk användas). Mått färdigt golvursfodral HxBxD: 1945x455x260 mm. Huvu är 470 mm bred.
44-3111 2995:00

Ritning till väggur storlek ca höjd 60, bredd 19, djup 12 cm. Fullständiga detaljritningar och arbetsbeskrivning. Fodralet bygges av valfritt material.
28-345 39:00



Byggsats "Fartarsklocka" efter antik modell med utdragslåda. Storlek ca 18x10x25 cm. Komplet sats med alla delar profilfrästa, kapade och gerade, färdiga för montering och putsning. Kan lack-betsas i önskad färg. Quartz-urverk med tillbehör samt glas och handtag medföljer. Lim och batteri (R6) medföljer ej!
34-993 379:00



Golvursfodral - Moraklockmodell. Levereras i byggsats. Alla erforderliga detaljer av trälist, MFD-platta och plywood, samt gångjärn, lås, spik och skruv ingår i satsen som väger 19 kg. Trädetaljerna (utom pallbrådan) är sågade, borrarade och formade, varför endast ihopsättning och putsning med sandpapper fordras före ytbehandling och målning. Passande urverk: 44-3449, 44-3451, 44-1484 och 44-4016.
44-777 1295:00



Väggursfodral i massiv furu. Levereras i byggsats. Detaljerna är kapade och gerade men ej slipade. Komplet med glas och gångjärn. Passande verk (ingår ej) 34-1480 och 44-2146. Mått inkl. dekorationer BxHxD: 240x735x150 mm.
44-3242 1195:00

Ritning med arbetsbeskrivning till Moraklocka. Klockdoralet är uppbyggt av trälist, fiberplattor och plywood i avsikt att förenkla bygget men det kan givetvis byggas helt i trä för den som behåskar möbelsnickertechniken. Klockans totala höjd är 218 cm. Ritningen i skala 1:5 med endast huvudmått angivna. Passande verk är pendelverket 44-776, 44-3451, 44-4016 eller 44-1484, andra verk kan naturligtvis även användas. Färgplansch på ett par typer av dekorationsmålningar medföljer.
28-255 39:00



Fiol i obehandlad furu. Svenskillverkad. Storlek: 17x44 cm. Passande quartz-urverk 34-1301 (medföljer ej). Max tavelstorlek 120 mm.
36-1296 98:00



Vägg och hörnklocka
Fodralets konstruktion gör att den kan användas både som vägg och hörnklocka. Lämpliga verk är våra quartzpendelverk. Taveldiameter max 150 mm. Mått HxBxD: 450x290x90 mm. **Levereras som byggsats**
44-3593 225:00



Byggsats till Moraklocka i miniatyr, höjd 30 cm. Lätt att montera och sedan betsa eller måla efter egen smak. Delarna av furu färdiga för hopplimning med komplett quartz-insticksverk. Utan batteri: 1 st R1.
34-879 219:00



Väggursfodral, komplett sats med alla delar frästa och kapade. Putsat och färdigt för montering. Svenskillverkad. Passande verk 34-1301 (medföljer ej). Max taveldiameter 160 mm. Storlek HxBxD 275x260x65 mm. **Levereras som byggsats.**
34-4367 129:00



Årsur med rotorpendel. Högglanspolerat mässingsfodral med mineralglassidor och spegeldörr i mässing. Vackert etsad mässingsurtavla med romerska siffror och svarta visare. Storlek: (HxBxD) 25x21x15 cm. Batterityp LR6.
34-4090 949:00



Årsur med quartzverk. Dekorativ rotorpendel och kupa av glas. Tavla med romerska siffror. Storlek 100x155 mm. Batteri LR6 (medföljer ej).
34-3167 159:00

Gökur i den gamla goda schwarzwaldkvalite'n. Med tonfjäderslag o. gök som ropar halv- och heltimme. Prima mäsingsverk med säker gång. Vackert och djupt skulpterad framsida. Höjd 30 cm. 1-dygns verk.
34-462 749:00



Årsur med fot och tavla i äkta Bayersk porstlin. Dekorativ rotorpendel. Kupa av glas. Fot och tavla med bladdekorationer. Tavla med romerska siffror. Batterityp 1 st. R6 (Medföljer ej) Storlek: 100x160mm.
34-4151 Rosa dekorationer 295:00
34-4152 Blå dekorationer 295:00



Väggur Klassiskt väggur i valnötsträd med mineralglasfront. Mekaniskt kvalitetsurverk (HERMLE) med åtta dagars gång och traditionellt BIM-BAM-slag. Vackert lackerad urtavla med romerska siffror och svarta visare. Mässingspendel. Mått: (BxHxD) 26x54x14 cm.
44-4089 998:00

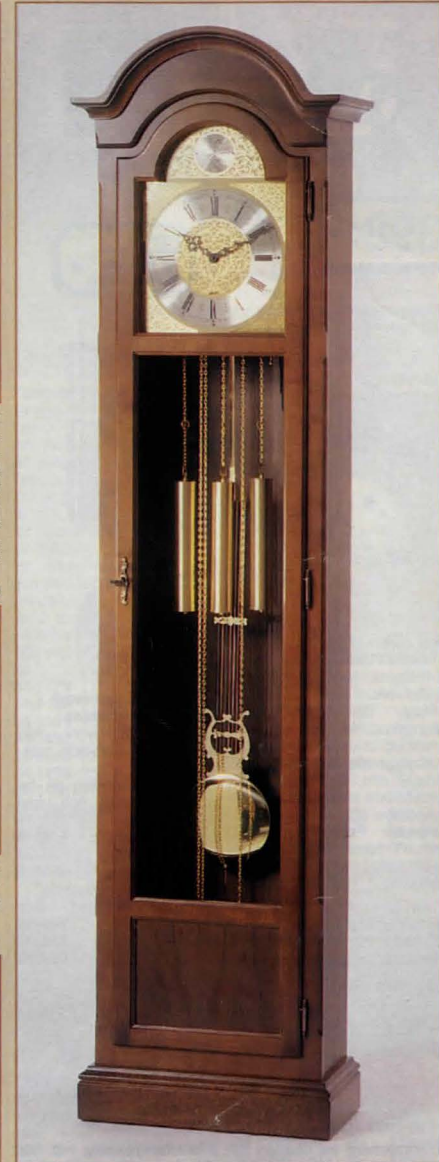

Golvur med 8-dagars pendelverk och fodral i valnötsträd. Verket har Westminsterslag som slår varje kvart på klangstavar. Slaget är avstängningsbart. Urtavla i polerad mäsing med ciclerad dekor och Tempus Fugit-emblem. Lyrapendel och borstade lodhysor i mäsing. Verket är försett med ankarautomatik för ren och jämn gång. Storlek: HxBxD 1940x490x250 mm. **Levereras monterad.**
44-4318 5995:00



398:-



Från **795:-**



898:-



1145:-

Golv- och väggursverk
-Teknisk beskrivning:
14-dagars pendelverk med fjäderverk.
-Slag: Bim-Bamslag på klangstav. Hel- och halvtimmesslag.
-Inbyggingsmått: Verkmått 85x98 mm. Monteras med verkställare eller på pallbräda (medföljer ej).
-Pendel: Pendellängd 745 mm. Trästäv med 80 mm polerad pendelskiva.
44-3410 398:00

Golv- och väggursverk
-Teknisk beskrivning:
8-dagars pendelverk med kedja och 2 borstade mäsingslod.
-Slag: Bim-Bamslag på tre klangstavar. Hel- och halvtimmesslag.
-Inbyggingsmått: Trälåda 200x150x80 mm
-Pendel: Trästäv med 115 mm borstad pendelskiva.
Nr Pendellängd Pris
44-4326 551mm 795:00
44-4327 726mm 829:00
44-3451 880mm 869:00

Golvursverk
-Teknisk beskrivning:
8-dagars pendelverk med kedja och 2 borstade mäsingslod.
-Slag: Bim-Bamslag på 2 mäsingsklockor. Hel- och halvtimmesslag.
-Inbyggingsmått: Verkmått 104x108 mm monterat på pallbräda.
-Pendel: Pendellängd 860 mm. Trästäv med 115 mm borstad pendelskiva.
-Övrigt: 130 mm högglangspolerade mäsingsvisare.
44-4016 898:00

Golv och väggursverk
-Teknisk beskrivning:
8-dagars pendelverk med kedja och 2 borstade mäsingslod.
-Slag: Bim-Bamslag på 2 mäsingsklockor. Hel- och halvtimmesslag.
-Inbyggingsmått: Trälåda 157x161x80 mm.
-Pendel: Pendellängd 860 mm. Trästäv med 115 mm borstad pendelskiva.
44-1484 1145:00

Pendellängd = Måttet från urtavans centrum till pendelskivans mitt



31-534 31x50 mm 12:00
31-536 45x75 mm 17:00
21-582 8:00 65:00
21-583 12:00 95:00
21-584 14:00 115:00

Visare, passande golvursverk 44-1484, 44-3451, 44-3410, 44-2326, och 44-2327.
Nr Längd Färg Pris
24-1124 80 Mäss. 17:00
24-1138 100 Mäss. 18:00
24-1139 115 Mäss. 19:00
24-1140 130 Mäss. 26:00
24-1125 80 Svart 15:00
24-1134 100 Svart 16:00
24-1135 115 Svart 18:00
24-1136 130 Svart 19:00

Träornament av olakat trä. För utsmyckning när Du reparerar eller bygger nya klockfodral, möbler eller dyl.
21-2473 Ornamet 52x32x6mm. Styck 13:00
21-2474 Ornamet 49x49x7mm. Styck 11:00
21-2475 Ornamet 65x100x7mm. fp/2 34:00
21-2476 Ornamet 20x57x5mm. fp/2 19:00
21-2477 Ornamet 60x9mm. Styck 14:00
21-2478 Ornamet 34x34x6mm. Styck 10:00
21-2479 Ornamet 58x64x6mm. Styck 13:00
21-2480 Ornamet 50x140x9mm. fp/2 49:00



Urtavla av 0,8 mm mässing-
eloxerad aluminium med vit
siffering och screen-tryckt
trefärgsdekor. Passande
visare 115 mm.
Nr Storlek mm Pris
34-864 280x375 139:00

Pendelverk för väggur, med
14-dygns fjäderverk. Slår
hel- och halvtimme på en 10
cm rund stälkfjäder som ger
en vacker gammal klock-
klang, s. k. rundgong. Emalj-
rad vit tavla med svarta visa-
re och svarta romerska sif-
ror. Pendel med pendelskiva
av mässing, 63 mm i diame-
ter, utom 34-1482, 34-1483
och 34-1485 som har 80 mm
pendelskiva. Verkets storlek
9x12 cm, djup 9 cm som är
justerbart. Taveldiameter
150 mm.
Nr Pendellängd Pris
34-1479 170 mm 795:00
34-1480 210 mm 795:00
34-1481 250 mm 795:00
34-1482 265 mm 795:00
34-1483 320 mm 825:00
34-1485 350 mm 825:00
34-1486 390 mm 825:00



Golvursverk med slagverk
omställbart för melodierna:
Westminster, St Michel och
Whittington samt avstäng-
ning. Slag på 12 klangstavar.
Uret visar även månfas,
månad, datum, veckodag
och sekunder. Verket är helt
i mässing. Pendel ca 820
mm med 140 mm pendelski-
va i mattborstad mässing. 3
st 264x40 mm lodhylsor av
borstad mässing (2 med
järnfyllning, 1 med blyfyll-
ning). Verkets storlek
120x120x150 mm, fastskru-
vat på pallbräda. Levereras
komplett med urtavla
280x375 mm med mätfas-
mekanism och visare. Alla
mäsingsdelar skyddslocke-
rade. Vikt 11,5 kg.
44-502 2995:00



Taveldekor "Tempus Fugit",
av metalliserad plast i mäs-
singfärg. Storlek 135x65
mm.
24-413 34:00
Hömdekor av metalliserad
plast. Dekorativa. Storlek
80x80 mm. Sats om 4 st.
24-412 36:00
Hömbeslag av bronserad
mässingplåt, vackert orna-
menterade, storlek 60x60
mm. Sats om 4 st.
24-469 34:00

Urtavlor av förmäss. alumi-
niumplåt 1 mm tjock, försil-
vrad siffering med romerska
siffror i svart färg, gjutna
ornament i oxiderad koppar-
färg. Passande visare ca 75,
100, 115 och 130 mm långa.
Nr Storlek Pr st
34-265 20x26 cm 198:00
34-266 25x33 cm 259:00
34-267 28x37,5 cm 269:00



Viktattrapper av blankpole-
rad mässing m 4 kedjor 23
och 90 cm långa. Mått i mm.
Nr Längd Diam. Pr par
24-1742 100 32 119:00
24-1743 130 32 125:00
24-1744 192 40 145:00
Kedja för gökur o. andra
lodurverk. Tillverkad av pole-
rad och zaponerad mässing.
Nr Länkar pr dm 5 m
21-332 22 st 49:00
21-333 20 st 59:00
21-334 15 st 79:00



Urtavla av tjock kupad plåt.
Diam. 32 cm, för 13 cm visa-
re. Bottenfärg: Vit. Modell
Moraklocka.
Nr Siffertyp
34-1555 Arabiska 115:00
34-1556 Romerska 115:00

Urtavlor



Beslag
Passande för klockfodral, smyckesskrin och liknande

- Gångjärn, mässing** Längd 50 mm. Bredd 6 mm. Pris/par. 21-2481 39:00
- Gångjärn, brunoxid** Längd 50 mm. Bredd 6 mm. Pris/par. 21-2482 39:00
- Handtag, antikfärgad mässing** Lev. med gängad stång M4x55 mm. och mutter. Mått: 72x43 mm. Pris/st. 21-2483 59:00
- Mässingläs** Komplet med nyckel och nyckelskylt. Mått: Läsplatta 8x47 mm. Lästjocklek 18 mm. Nyckelskylt 12x63 mm. Pris/st. 21-2484 79:00
- Gångjärn, antikbeh. mässing** Bandbredd utfälld 30 mm. Bandhöjd 39 mm. Totalhöjd 82 mm. Skruvhålen är 3 mm. Lev. utan skruv. Pris/par. 21-2485 149:00

Handtag, antikfärgad mässing Bredd 24 mm. Djup 29 mm. Med 10 mm. lång trägänga. Pris/st. 21-2486 32:00

Mässingläs Komplet med nyckel, nyckelskylt och läsbleck. Mått: Läsplatta 8x46 mm. Lästjocklek 17,5 mm. Nyckelskylt 24x12,5 mm. Pris/st. 21-2487 83:00

Läs storlek 75x25x11 mm form., med förmäss. nyckel och skruv. Passar golvursdörr. 21-726 19:00

Gångjärmsats med 2 st form. gångjärn och skruv. Höjd 40 mm. Nr Hängning Pris 21-729 Höger 35:00 21-730 Vänster 35:00

Gångjärmsats som ovan men höjd 55 mm. 21-754 Höger 15:00 21-755 Vänster 15:00



Siffersats, komplett till urtavla. Av slipad och polerad mässing med zaponlackerad yta, som bibehåller glansen. Godstjocklek 1,5 mm. Höjd 20 mm. Nr Pr sats 10 sats 24-1583 83:00 705:00

D:o svartlackerade Nr Pr sats 10 sats 24-1584 75:00 637:00

Siffersats Sifferhöjd 25 mm. Finns i mässing och mässing/mattsvart lack. 21-2471 Mäss. 96:00 21-2472 Mäss./sv. 85:00

Siffersats. Romerska siffror av tjock mässing. Siffrorna kan klistras fast på urtavlan. Nr Sifferhöjd Pr sats 24-1637 15 mm 85:00 24-1612 20 mm 89:00 24-1586 20 mm 85:00

Siffersats av tjock mässing, modernt utformade siffror och märken enligt bild. Nr Höjd Pr sats 24-1635 15 mm 65:00 24-1636 20 mm 79:00



Urtavla, med kupigt glas och mässingram. Diam. 172 mm för 69 mm visare. Urtavlan mässingfärgad med romerska siffror. Nr Pr st 10 st 34-701-1 79:00 698:00

Stift för fäste av siffering m.m. Mässingfärg. 100 st. Nr Längd Pr förp 24-797 11 mm 5:00 24-793 16 mm 6:00

Batteri R6 32-3718
4-pack 12:50



Kupiga och plana glas. Nr Form Storlek Pris 34-425 Runda kupiga 155 mm diam. 28:00 34-520 Runda kupiga 165 mm diam. 29:00 34-521 Runda kupiga 203 mm diam. 39:00 34-525 Runda kupiga 300 mm diam. 55:00 34-522 Runda kupiga 315 mm diam. 59:00 34-523 Plant glas 145 mm diam. 19:00



Musikverk. Schweiziskt fabrikat för inmontering i skrin, leksaker m.m. Speltid ca 3 min. 18 stämmor. Storlek 52x45x18 mm. Nr Melodi Pris 24-37-2 Bjällerklang 85:00 24-37-5 Stilla natt 85:00 24-37-9 Helan går 85:00 24-37-20 Edelweiss 85:00

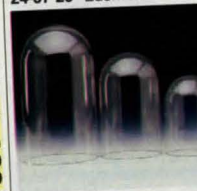

Glaskupol för årsur m.m. (Lämpligt miniväxthus). Nr Storl. mm Pris 34-1551 105x153 69:00 34-1552 118x200 79:00 34-1553 142x260 98:00

Urglas med ram och gångjärn av blankpolerad mässing. Kupigt glas. Nr Diam. Pr st 34-1578 130 mm 75:00 34-1579 160 mm 75:00 34-1581 180 mm 89:00 34-1580 200 mm 89:00

Urtavlor vitlackerade med svarta romerska siffror och dekor. Alla med 10 mm centrumhål. Självhäft. plast, storlek 18x18 cm. Visare 69 mm. 34-410 19:00

Aluminiumplåt, storlek 18x18 cm. Visare 69 mm. 34-353 35:00

Aluminiumplåt, storlek 28x28 cm. Visare 103 mm. 34-354 49:00



Urtavla med kupigt glas och mässingsram. Enkel montering, bakstycket limmas eller spikas. Mässingsringen pressas över glaset och bakstycket.

Nr Diameter Pris 34-3014 178 mm/rom 79:00 34-3015 178 mm/Arab 79:00 34-3016 150 mm/rom 69:00 34-3017 150 mm/Arab 69:00

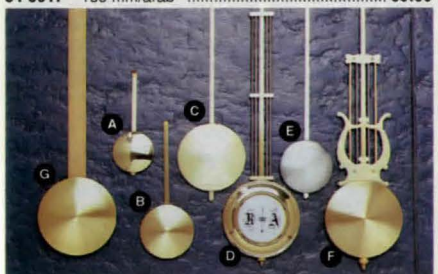

Passande pendlar till quartz-pendelverk
Längden mäts från visaraxeln till pendelskivans centrum. Nr Längd Pendellins Utförande Pr st 10 st 34-1034 A 11 cm 42mm diam Polerad mäss. 25:00 210:00 34-1035 B 14 cm 55mm diam Borstad mäss. 25:00 210:00 34-1028 B 25 cm 55mm diam Borstad mäss. 26:00 219:00 34-1036 C 36 cm 70mm diam Borstad mäss. 26:00 219:00 34-1060 D 20 cm 55mm diam R+A pendel 69:00 598:00 34-1037 D 32 cm 80mm diam R+A pendel 85:00 719:00 34-1038 E 30 cm 55mm diam Tenn-imitation 45:00 379:00 34-1029 F 34 cm 80mm diam Lyrapendel 95:00 810:00 44-1061 G 65 cm 80mm diam Trästav 65:00 549:00



Urtavlor vitlackerade med svarta romerska siffror och dekor. Alla med 10 mm centrumhål. Självhäft. plast, storlek 18x18 cm. Visare 69 mm. 34-410 19:00

Aluminiumplåt, storlek 18x18 cm. Visare 69 mm. 34-353 35:00

Aluminiumplåt, storlek 28x28 cm. Visare 103 mm. 34-354 49:00

KÖPINFORMATION
SE SIDAN 349



Urtavla av aluminium. Guldfärgad med vit siffering och präglade ornament. Storlek 112x112 mm. För 46 mm visare. Nr Pr st 10 st 24-270 29:00 259:00

Urtavlor

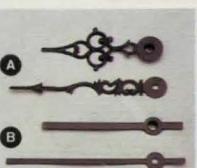

Visare passar alla verk på sid 301. Levereras i par om tim- och minutvisare. Måtten anger längden på minutvisaren. 10 % rabatt vid köp av 10-förp. av samma nummer. Visare av metall.

Nr Längd Färg Modell Par 24-1302 46 sv. A 15:00 24-1303 46 mäss. A 16:00 24-1617 50 sv. A 16:00 24-1618 50 mäss. A 17:00 24-1307 60 sv. A 16:00 24-1308 60 mäss. A 17:00 24-1309 69 sv. A 16:00 24-1310 69 mäss. A 17:00 24-1311 76 sv. A 16:00 24-1312 76 mäss. A 17:00 24-1619 80 sv. A 18:00 24-1620 80 mäss. A 19:00 24-1313 88 sv. A 18:00 24-1315 88 mäss. A 19:00 24-1621 95 sv. A 18:00 24-1316 100 sv. A 18:00 24-1317 100 mäss. A 19:00 24-1623 120 sv. A 19:00 24-1281 70 sv. B 10:00 24-1285 80 sv. B 10:00 24-1318 100 sv. B 13:00 24-1326 100 mäss. B 14:00 24-1327 140 sv. B 17:00 24-1328 140 mäss. B 19:00



Visare av metall. 24-1625 63 sv. D 13:00 24-1627 70 sv. D 14:00



Visare av plast. Pris per par. 24-1626 65 sv. E 8:00 24-1045 67 sv. F 8:00 24-1047 80 sv. F 8:00

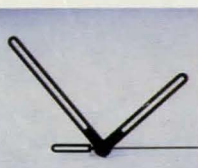

Visare i metall, svart. 65 mm. Nr Pr. par 24-2065 12:00 **Sekundvisare** 65 mm. Pr. st. 24-2069 8:00



Visare av metall. Nr Längd Färg Par 24-3219 63 mm sv. 15:00 24-3220 76 mm sv. 16:00 24-3221 88 mm sv. 17:00 24-3222 63 mm mäss. 17:00 24-3223 76 mm mäss. 18:00 24-3224 88 mm mäss. 19:00

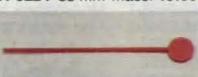

Sekundvisare av plast. Finns i svart -1, vit -2 eller röd -3. Nr Längd st 10 st 24-3132-1 50 3:50 31:50 24-3132-2 50 3:50 31:50 24-3132-3 50 3:50 31:50 24-3133-1 60 3:50 31:50 24-3133-2 60 3:50 31:50 24-3134-1 70 3:50 31:50 24-3134-2 70 3:50 31:50 24-3134-3 70 3:50 31:50

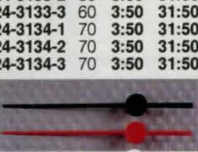

Sekundvisare av plast passande ovanstående urverk. Svart eller röd. Nr Färg Pr st 10 st 24-414-1 S 4:00 36:00 24-414-3 R 4:00 36:00

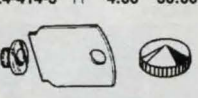

Nyckel av 1 mm tjock stålplåt. Användes vid fastsättning av batteriverken på urtavlan. Storlek 5x3 cm. 24-442 6:00

Quartzmutter, täckande, för quartz-urverk om sekundvisare ej användes. Svartoxid-erad eller mässing. Nr Färg Pr st 10 st 24-1287-1 S 4:00 29:00 24-1287-2 M 4:00 29:00

Pendelverk



Pendelverk för väggur. Med **elektroniskt quartz-slagverk**. Westminsterslag. Pendellängd 240 mm (från urtavlans mitt till pendelskivans mitt) går att korta. Urtavla 150 mm. Inbyggnadsdjup 50 mm. Passande batteri R14 (medföljer ej).
 44-2146-1 Med romersk tavla 469:00
 44-2146-2 Med arabisk tavla 469:00

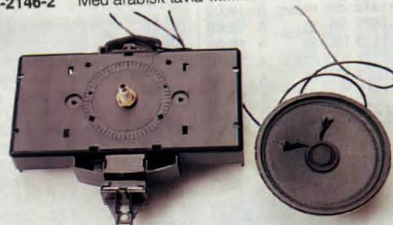

Quartzpendelverk med elektroniskt slag. Omkopplare med två valfria melodier, BIM-BAM och WESTMINSTER-SLAG. Naturtroget ljud som återges över en högtalare, ljudstyrkan kan regleras. Slaget kan, om så önskas, automatiskt sänkas eller helt stängas av under natt (nattautomatik). WESTMINSTER-slaget kan ställas om så att det bara slår vid heltimme. Verkets storlek 110x55x28 mm. Högtalare 65 mm diam. Urverk och pendelmekanism fungerar oberoende av varandra. Pendellängd upp till 750 mm. Max pendelvik 120 gram. Passande batteri två st. R14. **Lev. utan pendel och batteri.**

Nr	För tavla	Pris/st.	Pris/10st.
34-4010	5-7 mm	298:00	2670:00
34-4011	10-12 mm	298:00	2670:00



Armbandsur med analog visning. Armband/boett i svart plast. Visar tim. min. sek. Tydliga siffror. Levereras med 1 st batteri typ SR 626.
 24-3930 Med svart urtavla 59:00
 24-3931 Med vit urtavla 59:00

300

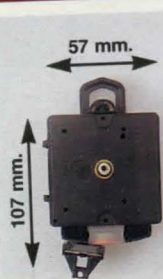

Quartzpendelverk med centrumfastsättning. Har en oberoende pendelmekanism med lugn pendelrörelse. Verkets storlek 107x57x27 mm. **Max pendellängd 850 mm.** Maxvikt 120 gram. För taveltjocklek 10-12 mm. Levereras utan visare och pendel.
 Nr 34-4329 Pr st 98:00 10 st 889:00



Pendeltillsats som förvandlar vanliga batteriurverk till pendelurverk. Passar att skruvas direkt på ett batteriurverk och har enbart till uppgift att hålla pendeln i svängning. Påverkar inte urets gång och därför kan pendeln kortas efter behag. Längd 33 cm, pendelskiva 7 cm. Tillsatsen är transistorstyrd och gångtiden är ca 1 år per batteri. Batteri (R6) medföljer ej. Pendel 34-1029 och 44-1061 passar ej.
 34-2154 98:00

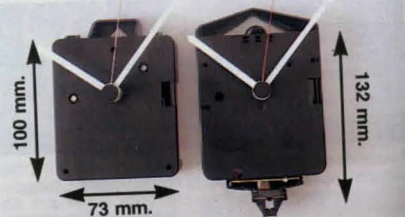

Radiokontrollerat quartzverk, styrs via radiosignal från Tyskland. Ger en **exakt** tidsangivelse. Ställer om vinter- och sommartid automatiskt, övrigt se sid 305. För taveltjocklek 1-4 mm. Passande batteri R14 medföljer ej. Lev. med tim-, min- och sekundvisare i svart och vitt färg. Mått inkl. hållare 100x73x27 mm. Utan display.
 34-3214 298:00

Radiokontrollerat quartzpendelverk inkl. visare. Max. pendellängd 600 mm. För taveltjocklek 1-4 mm. Passande batteri R14 (medföljer ej). Levereras utan pendel. Mått: HxBxD 132x73x34 mm.
 34-4328 369:00

BAKLÄNGES-URVERK



Urtavla till "baklänges" klockverk. Med mässingram och kupigt glas. Diam. 170 mm.
 Nr 34-719 Pr st 89:00 10 st 789:00

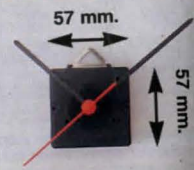

Quartz-verk med baklänges gång för skämt- och spegelklockor. Levereras med visare 70 mm men utan batteri. (R6). För 1-4 mm tavla.
 34-644 st 65:00 10st 539:00
 För 6-8 mm tavla.
 34-645 st 65:00 10st 539:00



Quartz-verk

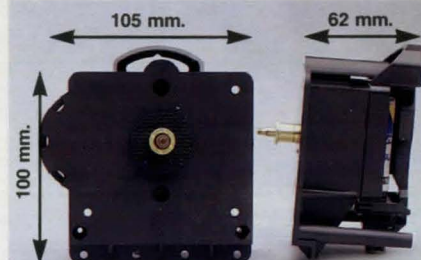

Quartz-pendelverk med centrumfastsättning. Kan även fästas med skruv i fästhål på både fram och baksidan. Samma pendelmekanism som på nr 34-1030. Pendelupphängningen är 43 mm bakom verkets framkant. Storlek 100x105x62 mm. För taveltjocklek 9x15 mm. Levereras utan visare och pendel. Passande batteri R6 medföljer ej.
 34-1062 Pr st 139:00 10 st 1198:00

Quartz-pendelverk med samma yttermått och verkhölje som föregående, men verket är även försett med elektroniskt Westminsterslagverk (kan stängas av). Levereras utan visare och utan pendel. För taveltjocklek 9 - 15 mm. Passande batteri R6 medföljer ej.
 34-1063 Pr st 279:00 10 st 2229:00

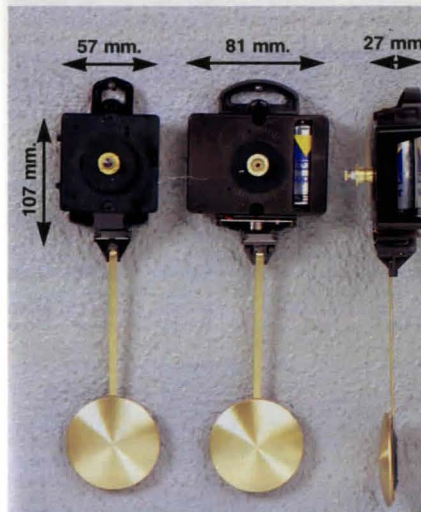

Quartz-pendelverk med centrumfastsättning. Har en oberoende pendelmekanism med lugn pendelrörelse. Levereras utan visare och pendel. Välj pendel på sidan 299. Verkets storlek 107x57x27 mm. Max. pendellängd 600 mm. Passande batteri R6 medföljer ej.

Nr 34-1030 För taveltjocklek 4-7 mm Pr st 98:00 10 st 889:00
 34-1031 10-12 mm Pr st 98:00 10 st 889:00
Kraftigare verk med storlek 107x81x27 mm. Max. pendellängd 750 mm. Max. pendelvik 120 gram. Passande batteri R14 medföljer ej.
 Nr 34-1841 För taveltjocklek 5-7 mm Pr st 98:00 10 st 889:00
 34-1842 10-12 mm Pr st 98:00 10 st 889:00

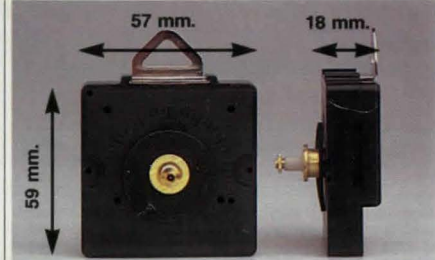

Quartz-verk Ett extra tunt urverk, endast 18 mm. Det lilla batteriet räcker 1 år med max. tidsavvikelse 60 sek. per år. Verkets storlek 59x57x18 mm. Vikt 30 g. Centrumfastsättning med mutter och axel för 2-4, 5-7, 10-12 eller 15-19 mm tjock tavla. Levereras utan visare. 1 st batteri typ R6 (medföljer ej).

Nr	För tavla	Antal	Pris
34-1300-1	2-4 mm	1 st	39:00
34-1300-10	2-4 mm	10 st	350:00
34-1300-100	2-4 mm	100 st	2990:00
34-1301-1	5-7 mm	1 st	39:00
34-1301-10	5-7 mm	10 st	350:00
34-1301-100	5-7 mm	100 st	2990:00
34-1322-1	10-12 mm	1 st	39:00
34-1322-10	10-12 mm	10 st	350:00
34-1322-100	10-12 mm	100 st	2990:00
34-4009-1	15-19 mm	1 st	45:00
34-4009-10	15-19 mm	10 st	410:00
34-4009-100	15-19 mm	100 st	3400:00

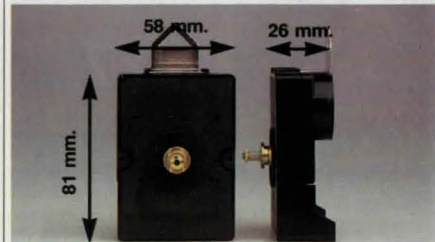

Quartz-verk, av förstklassigt fabrikat med absolut precision. Storlek 58x81x26 mm. Enhållfastsättning. Passande batteri R14 medföljer ej. Levereras utan visare.

Nr	För tavla	Pr st	10 st
34-1845	5-7 mm	75:00	639:00
34-1846	10-12 mm	75:00	639:00



Musik-quartzverk. Till ett standard quartzverk är kopplat ett elektroniskt musikverk som spelar en kort melodi varje timme (Westminster). Med avstängningsknapp för melodiverket. Verkets storlek: 57x92x18 mm. Levereras utan visare. Passande batteri R6 medföljer ej.

Nr	Pr st	10 st
34-940	179:00	1490:00

301

Klockor



Väggklocka i plast med quartzverk. Diam. 305 mm. Passande batteri R6 (medföljer ej).
34-4388 Trämönstrad 129:00
34-4389 Guld 129:00
34-4390 Silver 129:00



Väggklocka Med quartzverk. Plastram med mattborstad yta. Diam. 280 mm. Batterityp R6 (medföljer ej).
34-3963 Svart 149:00
34-3964 Grön 149:00
34-3965 Vinröd 149:00



Väggklocka, vattentät. Diam. 170 mm. Lämplig för våtutrymmen, badar. Färg: vit plast. Passande batteri R6, medf. ej.
24-2125 129:00



Väggur med quartz-verk som går BAKÅT men ändå visar exakt tid. En "kul grej" till att skoja med vännerna. Diam. 235 mm. Batteri LR6 medf. ej.
34-573 149:00



Väggklocka i plast med quartzverk. Diam. 250 mm. Passande batteri 1 st. R6 (medföljer ej).
34-3805 39:00



Väckarklocka. Prima mäsingverk. Kraftig signal på två klockor. Höjd 15 cm.
34-1930 59:00



Väckarklocka i lokomotivmodell. Med risk för att hela Din dag "spårar ur", väcks Du till ett ljud som knappast undgår någon. Pass. batteri 3 st R6 (medf. ej).
34-3850 89:00



Väckarklocka i hundmodell. I stället för att bli "utskälld" för att ha försövt sig, blir man väckt till en melodi ackompanjerad av hunden. Passande batteri 3 st R6 (medf. ej). Höjd ca 18 cm.
34-4397 98:00



Signalur, inställningstid 1-60 minuter. Mekaniskt verk.
34-3504 Kock 65:00
34-3505 Kyckling 65:00



Väckarklocka, nätdriven med tyst gång. Crescendo alarm (stegrande volym). Alarmrepetition var fjärde minut samt belyst "alarm-på"-indikator. Konstant tavelbelysning. En unik strömavbrottsindikator visar om strömmen varit avstängd.
34-4385 369:00



Mycket bra för hörselskadade
Väckarklocka LCD. Alarm via vibration eller signal. Timerfunktion upp till 99 timmar. Storlek 85x40x15 mm. Levereras med bältesclip.
24-3552 159:00



Digital väckarklocka med extra stora siffror (35 mm) och grön bakgrundsbelysning med automatisk avstängning. Starkt larm med repetitionsfunktion var 8:e minut. Lätt att ställa in. Omställbar mellan 12 och 24 timmar. Hopfällbart stativ. Drivs med 2 st R6 batterier som medföljer. Vit.
34-4386 98:00
Digital reseväckarklocka med extra stora siffror och grön bakgrundsbelysning med automatisk avstängning. Starkt larm med repetitionsfunktion var 8:e minut. Lätt att ställa in. Omställbar mellan 12 och 24 timmar. Hopfällbart stativ. Drivs med 2 st R6 batterier som medföljer. Sifferhöjd 23 mm. Svart.
34-4387 79:00
Digitalt väckur med extra stora siffror. Display 55x25 mm med belysning. Larmsignal med repetitionsfunktion. Lätt att ställa in. Gar att ställa på bord eller fästa på vägg. Batteri 1 st R03 medföljer. Svart.
34-3716 79:00

Urtavlor



Nr.	Diam.	Färg	Siffror	Pris
34-3711	113 mm	mässing/beige	rom.	110:00
34-3712	147 mm	mässing/beige	rom.	119:00
34-3713	172 mm	mässing/beige	rom.	119:00



Siffringar av rundslipad och eloxerad aluminium. Siffror i arabisk stil.

Nr	dia. utv./inv.	För visare	Färg	Pr st	Pr/10
34-2070	110/63	50 mm	silver	25:00	225:00
34-931	155/92	69 mm	silver	28:00	249:00
34-932	174/105	80 mm	silver	45:00	398:00
34-2074	110/63	50 mm	guld	25:00	225:00
34-934	155/92	69 mm	guld	28:00	249:00
34-2075	174/105	80 mm	guld	45:00	398:00

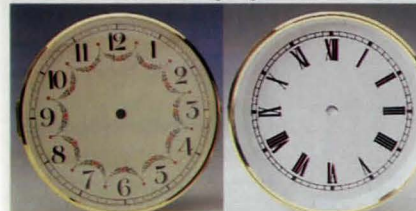

Nr	Diam.	Tavelfärg	Siffror	Pris
34-3478	113 mm	Antikbeige	Arab.	95:00
34-3479	147 mm	"	Arab.	98:00
34-3480	172 mm	"	Arab.	119:00
34-3481	200 mm	"	Arab.	129:00
34-4379	135 mm	Vit	Rom.	59:00
34-4380	155 mm	"	Rom.	69:00
34-4381	180 mm	"	Rom.	79:00

Siffringar av rundslipad och eloxerad aluminium. Siffror i romersk stil.

Nr	dia. utv./inv.	För visare	Färg	Pr st	Pr 10
34-921	110/63	50 mm	silver	25:00	225:00
34-923	155/92	69 mm	silver	28:00	249:00
34-925	174/105	80 mm	silver	45:00	398:00
34-922	110/63	50 mm	guld	25:00	225:00
34-924	155/92	69 mm	guld	28:00	249:00
34-926	174/105	80 mm	guld	45:00	398:00
34-928	190/113	88 mm	guld	45:00	398:00
34-930	203/100	100 mm	guld	52:00	469:00



Urtavla med glas, vit tavla och ring av mässing. Diam. 180 mm.
34-4382 Blommor Rom. 85 mm 79:00
34-4383 Frukt Arab. 85 mm 79:00



URTAVALOR med kupigt glas och polerad ring av mässing med gångjärn. Mått i mm.

Nr	Diam.	Tavelfärg	Siffror	Typ	Visare	st	10 st.
34-1550	113	Matt vit	Rom.	E	46	98:00	899:00
34-1389	113	Matt vit	Arab.	A	46	98:00	879:00
Nr <th>Diam.</th> <th>Tavelfärg</th> <th>Siffror</th> <th>Typ</th> <th>Visare</th> <th>st</th> <th>10 st.</th>	Diam.	Tavelfärg	Siffror	Typ	Visare	st	10 st.
34-1390	147	Vit	Rom.	B	50	129:00	1095:00
34-1391	147	Effenben	Rom.	B	50	129:00	1095:00
34-1392	147	Vit	Arab.	A	50	129:00	1095:00
Nr <th>Diam.</th> <th>Tavelfärg</th> <th>Siffror</th> <th>Typ</th> <th>Visare</th> <th>st</th> <th>10 st.</th>	Diam.	Tavelfärg	Siffror	Typ	Visare	st	10 st.
34-1561	172	Effenben	Rom.	B	69	135:00	1195:00
34-1585	172	Matt vit	Rom.	B	69	135:00	1195:00
34-1393	172	Matt vit	Arab.	A	69	135:00	1195:00



Urtavla av alum. plåt diam. 11 cm. (För visare nr 24-1617).
34-1012 Pr st 10 st 16:00 139:00

Siffringar av aluminium lackerade i antikvit bottenfärg.
34-1013 Diam 150 mm För visare 69 mm Pr st 10 st 29:00 259:00
34-1014 Diam 180 mm För visare 85 mm Pr st 10 st 35:00 315:00



Väckarklocka Quartzverk. Självlysande visare. Mått: 62x62x33 mm. Batteri typ R6 (medföljer ej).
34-3648 Vit 29:00
34-3649 Svart 29:00

Samma inbyggnadsmått



Insticksverk, inbyggnadsklocka med quartzverk och guldfärgad metallring. Montering med fjädrande bleck eller gummiring. Båda alternativen medföljer. Inbyggnadsmått: diameter 58-63 mm, djup 20 mm. 1 st batteri typ LR 1 (medföljer ej).

Nr	Diameter	Siffror	Pr st	10 st
34-3453	60 mm	Rom.	98:00	879:00
34-3454	60 mm	Arab.	98:00	879:00
34-3455	66 mm	Rom.	98:00	879:00
34-3456	66 mm	Arab.	98:00	879:00
34-3457	72 mm	Rom.	119:00	1050:00
34-3458	72 mm	Arab.	119:00	1050:00
34-3459	85 mm	Rom.	119:00	1050:00
34-3460	85 mm	Arab.	125:00	1120:00
34-3461	103 mm	Rom.	125:00	1120:00
34-3462	103 mm	Arab.	129:00	1160:00
34-4323	113 mm	Rom.	125:00	1120:00
34-4324	113 mm	Arab.	125:00	1120:00



Batteri alkaliskt R6
32-4445 4-pack 17:50



Insticksverk, inbyggnadsklocka i metall med quartzverk. Monteras med metallkopp. Diam.: 35 mm. Inbyggnadsmått: diameter 32 mm, djup 8,5 mm. Batteri medföljer.

Nr	st	10 st	
34-3452	Rom.	129:00	1160:00
34-3473	Arab.	129:00	1160:00



Insticks-quartzverk. Med urtavla och visare modell "Mora" för miniatyr-Moraklocka. Levereras utan batteri R1. Diam 72 mm. Inbyggnadsmått 58-63 mm.

Nr	Pr st	10 st
34-564	149:00	1230:00



Insticksverk, inbyggnadsklocka med quartzverk som har **alarmfunktion**. Vit tavla med mässingsfärgad plastring. Diam. 80 mm. Inbyggnadsmått: Diam. 75 mm, djup 24 mm. Passande batteri R6 (medföljer ej).

34-4418	Romerska siffror	79:00
34-4419	Arabiska siffror	79:00



Alla radiostyrda klockor ställer om mellan sommar- och vintertid automatiskt!



Radiokontrollerad väggklocka i keramik med köksmöt. Diam. 255 mm. Batterityp R14. 389:00

Radiokontrollerad väggklocka Vit plastram. 260mm, Batterityp R14. 298:00

34-3977 298:00



Radiokontrollerad bilklocka Den radiostyrda teknologin är nu även tillgänglig för bilen. 11 mm. höga LCD-siffror, med dubbelhäftande tejp för fästsättning, justerbar displayvinkel, **automatisk inställning mellan sommar och vintertid**, symbol för inkommande tidssignal, 1 st. batteri (LR44) medföljer. Klockan passar naturligtvis även utmärkt i båten, hemmet eller på vilken annan plats man önskar. 139:00

34-4174 139:00

Radiokontrollerade quartzur som styrs av atomuret i Braunschweig Tyskland (gångnoggrannhet ± 1 sekund på 1 miljon år). Uren behöver aldrig ställas eller justeras ex. sommartid - vintertid ställs automatiskt. Urverken innehåller en radiomottagare som avkodar tids-signalen (långvåg 77,5 kHz) och justerar. Sändarens räckvidd är ca: 2000 km d.v.s. norr om Umeå är den ej tillförlitlig. Urverken har också ett noggrant kalibrerat quartzverk med 32 kHz svängningar som sköter driften.



298:-

298:-

Radiokontrollerat armbandsur i plast med digital visning. Visar datumoch månad. Indikering för senast inkomna signal.

24-4399	Svart	298:00
24-4400	Blå/Grön	298:00

Radiokontrollerat armbandsur i plast med digital visning. Visar datum, månad samt indikering av senast inkomna signal. Försedd med två alarmfunktioner och tidtagning.

24-4401	Svart Utan belysning	398:00
24-4402	Grå/Svart Med belysning	439:00



Radiokontrollerad väckarklocka Digital med stora siffror (25 mm) och hopfällbart lock. Repetitionsväckning. Belysning. Indikering av senast inkommen tidssignal. Vit. Batterityp R6. 239:00

Radiokontrollerad väckarklocka Analog. Med storgående alarmsignal. Repetitionsväckning. Urtavlan självlysande i 6-8 timmar efter ljusbestrålning. Belysning. Batterityp R6. Svart. 289:00



Radiokontrollerad väckarklocka Analog/Digital Analog tidsvisning. Digital visning av datum och larmfunktion. Indikering av senast inkommen tidssignal. Belysning. Repetitionsväckning.

34-4129	Svart	298:00
34-4130	Vit	298:00

Väckarklocka digital med kalender, 24-timmars väckningsautomatik, repetering var 4:e minut, display för senast inkomna radiosignal. Batteri typ R6 (medföljer ej).

34-3495	Svart	198:00
34-3496	Vit	198:00



Radiokontrollerad väggklocka. Lämplig för "offentliga miljöer". Förstärkt mottagardel för "svåra" miljöer. Batterityp R14. 34-3984 Chromfärgad metallram. Diam. 300mm. 1795:00

Antennsats Utomhusantenn. Tillbehör till radiokontrollerade väggklockor, typ "offentliga miljöer". Används i första hand när antennen inne i själva klockan inte ger en tillräckligt stark tidssignal. Lev. med 5m. kabel. 34-3987 695:00



Radiokontrollerad väggklocka Attakantig träram av valnötstfärgad bok. Diam. 300 mm. Batterityp R14. 489:00

Radiokontrollerad väggklocka Attakantig träram av körsbärsträffärgad bok. Diam. 300 mm. Batterityp R14. 489:00



ACL-200 Accelerator med Illuminator Auto-Light och Big Display 100 tim. stoppur. 50 minnen för varv/mellantid med datum. Vanlig timer samt timer för intervallträning. Marathon-simulator. Alarm. Illuminator - blå bakgrundsbelysning med Auto Light (tänds automatiskt när klockan vinklas i en viss position). Svett/allergiskydd. Vattentät 100 m.
24-4340 798:00

PRT-40E Triple Sensor Auto Light Äventyrsklockan Kompass med analog visning av 16 riktningar och digital visning 0-359 grader. 5 minnen för kompassriktning med tid och datum. Höjdmätare upp till 4000 m. Varningsalarm vid önskad höjd. Grafisk visning av höjdskillnader. 50 minnen för höjd, temp, och datum. Barometer med tendensvisning av de senaste 26 tim. mätningar. Bra hjälpmedel för att se väderförändringar den närmaste tiden. Termometer (-10 grader C +60 grader C). Stoppur med 1/100 sek. 5 alarm med timsignal. Illuminator - blå bakgrundsbelysning med AutoLight (tänds automatiskt när klockan vinklas i en viss position). Vattentät 100 m.
24-4333 2295:00



DW-002BD G-Shock Illuminator 24-tim. stoppur. 24-tim. timer. Alarm med timsignal. 12/24-tim. visning. Illuminator-bakgrundsbelysning. Mycket kraftigt utförande. Tål hårda tuffa tag. Lev. med två band. Ett mycket kraftigt band med kardborreläsning samt ett enklare svart band. Vattentät 200 m.
24-4334 1295:00

DW-630 Mini G-Shock Stoppur med 1/100 sek. och mellantider. Alarm med timsignal. 12/24-tim. visning. Avtagbart skyddsgaller. Extra stötsäker. Vattentät 100 m.
24-4336 589:00

DW-6600 G-Shock Illuminator 24-tim. stoppur med 1/100 sek. mellantid och autostart. Idealtidsminne. 24-tim. timer. Multialarm. 12/24-tim. visning. Illuminator-bakgrundsbelysning. Vattentät 200 m.
24-4335 895:00

W-727 Digital Illuminator 24-tim. stoppur med 1/100 sek. och mellantider. Timer och alarm med ljud och ljussignal. 12/24-tim. visning. Illuminator-blå belysning av tavlans. Vattentät 100 m.
24-4337 398:00



DW-290 Illuminator 24-tim. stoppur med 1/100 sek. och mellantid. 24-tim. timer med autom. repetition. Alarm med timsignal. 12/24-tim. visning. Illuminator - bakgrundsbelysning. Vattentät 200 m.
24-4341 459:00

W-87 Digital Illuminator Stoppur med 1/100 sek. och mellantider. Alarm med timsignal. 12/24-tim. visning. Illuminator-blå bakgrundsbelysning av tavlans. Vattentät 50 m.
24-4338 319:00



Databank Magic Display ABX-52 Unik display inbyggd i klockans glas. 50 minnen för tel. och faxnummer, kortkoder etc. 8 bokstäver och 12 siffror/minne. Vattentät 50m.
24-3949 329:00



ABX-50 MagicDisplay 50 minnen för tel/faxnummer. 8 bokstäver, 12 siffror/sida. Unik display inbyggd i klockans glas. Urtaflan kan varieras mellan ljus eller mörk bakgrund genom att vrida på ringen.
24-4289 349:00

AW-44L Ana/Digi Illuminator Stoppur med 1/100 sek. Alarm med timsignal. Vårdstid. Datum. Illuminator-blå belysning av tavlans. Vattentät 50 m.
24-4339 589:00



Sportklocka, VISA. Sportchronograf med datum, alarm samt stoppur med mellantid. Kardborreband. Vattentät till 50 m. Boettdiam. 41 mm.
24-4342 Militärgrön urtavla 298:00
24-4343 Beige urtavla 298:00
24-4344 Orange urtavla 298:00



Sportklocka, VISA, med analog visning och kardborreband. Vattenskyddad. Boettdiam. 31 mm.
24-4345 Lila urtavla 198:00
24-4346 Orange urtavla 198:00
24-4347 Blå urtavla 198:00



Kardborreband, VISA sport. Ett klockarmband som finns i två bandbredder. Bandbredden är flexibel.

Nr	Bandbredd	Färg	Pris/st
24-4364	16mm	Svart/Orange	39:00
24-4365	16mm	Svart/Lila/Gul	39:00
24-4366	16mm	Svart/Blå	39:00
24-4367	22mm	Svart/Svart	39:00
24-4368	22mm	Svart/Lila/Gul	39:00
24-4369	22mm	Svart/Blå	39:00
24-4370	22mm	Svart/Gul/Lila	39:00
24-4371	22mm	Svart/Grön	39:00
24-4372	22mm	Svart/Orange	39:00
24-4373	22mm	Svart/Beige	39:00



Casio original-armband. Tillverkade av uretan-material, vilket innebär att dem är slitstarka med lång livslängd. Anti-allergi. *-märkt = passar även andra märken.

Nr	Modell	Bandbredd	Pris/st
24-4349		14mm	59:00
24-4350		16mm	59:00
24-4351		17mm	59:00
24-4352		18mm *	59:00
24-4353	Dyk	18mm *	119:00
24-4354		19mm	59:00
24-4355	Dyk	20mm *	119:00
24-4356		20mm *	59:00
24-4357	Dyk	22mm	119:00

Byt själv batteri i Din klocka

Översättningstabell: Du kan rekvidera en särskild översättningstabell som visar vilket av våra batteri som är likvärdig med och utbytbar mot andra fabrikanter. **pris: sändes utan kostnad**
Beställningsnr 66-330

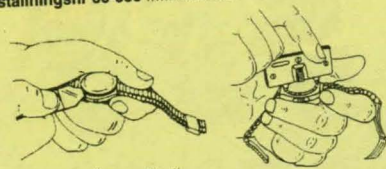

"Sprättboett": Öppna försiktigt klockans baksida med boettkniv (Nr 20-3476), eller i nödfall annat vasst föremål.

"Skruvboett": Skruva försiktigt av klockans baksida med hjälp av boettöppnare (Nr 20-3477).



Boettkniv för öppnande av "sprättboett".
20-3476 17:00
Skruvboettöppnare för öppnande av skruvboett.
20-3477 19:00
Pincett av fiberarmerad vit plast. Längd 135 mm.
20-258 5:00



Instrumentmejsel med sex precisions slipade tunna klingor. Lev. m. fyra spårklingor bredd 0,9-2,5 mm, Phillips nr 1 samt syl. Förp. i plastfodral.
20-3474 39:00



Urarmband av rostfritt stål. Avkortningsbart. Stålfärgat med gulddouble' inläggningar.
24-1937-1 ändfäste 20 mm 39:00
24-1937-2 ändfäste 20 mm 39:00

Urarmband av rostfritt stål. Extra tunt och mjukt med avpolerade kanter. Kortningsbart med säkerhetslås. Doserad bandbredd 16-18 mm. Ändfäste 18 mm.
24-884 Pr st 36:00 10 st 259:00



Urarmband av läder med kantsöm. Bredd 18 mm. Alla banden har guldfärgat spänne.
24-3543 34:00
24-3544 34:00
24-3545 34:00
24-3546 34:00
24-3547 34:00
24-3548 34:00

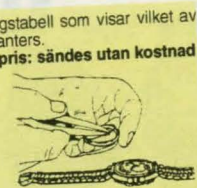

Vattentäta klockor har en packning. Var rädd om den!

Batteriet hålls ibland på plats av en klämma. Den kan göras lös med t. ex. instrumentmejsel (Nr 20-3474).

Batteriet bör hanteras med plastpincett (Nr 20-258). Använd ej fingrar (fett) eller metallpincett (kortslutning).

Bandstift i helstål, diam. 1,5 mm. Finns i bredder 10, 12, 14, 16, 18 och 20 mm. **Ange bredd.**
Nr 10 st 100 st
24-3243 10:00 59:00



Urarmband av flätad svart perlon, bredd 18 mm, längd 25 cm. Med metallspänne av förn. mässing.
Nr Pr st 10 st
24-1518 21:00 178:00



Läderarmband anti-allergi utförande på både spänne och läder. Bandet är medkantsöm och två-färgat. Spännat är guldfärgat.

Nr	Bandbredd	Färg	Pris/st
24-3699	12 mm	Brun/Blå	45:00
24-3700	12 mm	Brun/Beige	45:00
24-3701	12 mm	Brun/Svart	45:00
24-3702	12 mm	Brun/Grön	45:00
24-3703	18 mm	Brun/Blå	45:00
24-3704	18 mm	Brun/Beige	45:00
24-3705	18 mm	Brun/Svart	45:00
24-3706	18 mm	Brun/Grön	45:00



Armbandsur, Herr. Rostfri länk och boett. Grå urtavla som visar dag och datum. Citizen-verk. Vattentät 100 m. Självlysande index och visare.
24-4321 498:00

Armbandsur, Dam. Rostfri länk och boett. 3 microns guldfärgad plätering. Svart urtavla med datumvisning. Vattentät 100 m. Citizen-verk. Självlysande index och visare.
24-4322 498:00



Timer med 4-siffrig LCD-display med 9 mm höga siffror. Inställningstid max 99 min. 99 sek. Lätt att ställa in. Ex: för att ställa in 1 min. 30 sek. trycks 130 in med hjälp av tangenterna. Ger signal efter nedräknad tid. Nedräkningen kan stoppas och startas på nytt. Magnet och upphängningskrok. Storlek 60x60x12 mm. Levereras med 1 st batteri typ SR 54.

34-3177 98:00

LCD-timer med tre olika inställbara nedräkningstider upp till 20 timmar. Ger signal vid noll och visar sedan tiden efter. Nedräkningen kan avbrytas och återstartas. Minne som kommer ihåg inställd tid. 6-siffrig LCD-display som visar tiden ner till 1/10 sek. Klocka och stoppurfunktion. Storlek 85x65x12 mm. Magnet på baksidan. 1 st batteri typ R03 medföljer.
34-3178 145:00

Timer med stor och tydlig LCD-display. Maximal inställningstid 19 tim. 59 min. Lätt att ställa in. Nedräkningen kan stoppas och startas på nytt. Magnet och klämma på baksidan. Levereras med 1 st R03 batteri. Storlek 67x64x25 mm.
32-5335 69:00

Timer lika som ovan, men med maximal inställningstid 99 min. 59 sek. och minne för den sista inställningen.
32-5336 69:00

Timer i äggformat. Stora tydliga siffror. Lättanvänd. Max nedräkningstid 99 min 59 sek. Lev med 1 st 1,5V batteri typ R03. Storlek 75x55 x55 mm.
32-4260 69:00



Stoppur vattenskyddat med stor 6-siffrig LCD-display. Visar 1/100 dels sekund upp till 30 minuter, därefter varje sekund upp till 24 timmar. Mellantider, klockfunktion med larm, datum och veckodag. Storlek 75x65 mm. Levereras med 1 st batteri typ SR 43 och halsrem.
34-4075 79:00

Stegräknare med 4 siffrig LCD display (0-9999). Fästes med ett clips i kläderna vid promenad eller löpning. Räknar automatiskt antalet steg. Lev. med batteri SR 44. Storlek 50x45x25 mm.
34-1940 79:00

Stoppur med stor display. Tiduret mäter tre olika tider, totaltid, deltid, varvtid och visar tiden ner till 1/100 dels sekund, max 10 tim. Upp till 100 varvtider kan lagras i ett minne, och genom att trycka på en tangent kan man lätt gå tillbaka och se sina tider. Tiduret har även en enkel funktion som gör att man kan mäta pulslag. Klockfunktion med datum. Storlek 75x60x20 mm. Lev. med halsrem och ett batteri typ CR 2032.
34-3314 249:00

Stegräknare, som visar hur många kilometer man gått. Registrerar från 0-40 km. Ställbar för steglängden.
24-1182 260:00



Stora snickarboken av Ernest Scott. Boken beskriver klassiska konstruktioner och hur du går tillväga vid starten av ett projekt, verktygen, metoderna och materialet. Alla tekniker och modeller som beskrivs är tidlösa vilket gör Stora snickarboken till en praktisk handledning under många år. 242 sidor, inbunden.

28-905 237:00

Stora boken om hobby-snickeri. Om trä som material, om verktyg och maskiner, om ytebehandling, innehåller modeller och ritningar till allehanda föremål. leksaker, olika bruksting och möbler. 192 sidor, färgfoton, svartvita foton, ritningar Inb. 28-479 194:00

Träsvarvning enligt skärmetoden. En teknik som direkt ger föremålen en slät och ren yta. Svarven med tillbehör och verktyg beskrivs ingående. Ny utökad upplaga. 28-92 315:00

Träsvarvning efter gamla förebilder av Hans Mårtensson. Grundbok i träsvarvning i ny utgåva. De svarvade förlagorna är från fyra århundraden. Modellerna visas både i foton och ritningar. Flertalet i full skala på löst mönsterark. Bokens första del beskriver i text och bild vilken utrustning som behövs och hur man svarvar enligt den traditionella skärmetoden. Den avslutas med ett avsnitt om ytebehandling. Bokens andra del innehåller tillverkningsanvisningar till ett femtiotal svarvade modeller. 136 sidor, ca 100 foton. Inbunden. 28-834 239:00



Snickra till barnen. Vår populära modellsamling för snickarlystna föräldrar, far- och morföräldrar kommer här i ny tappning med fler modeller. 112 sidor foton, teckningar och ritningar. Inbunden.

28-819 195:00

Träleksaksboken innehåller beskrivningar på över 50 modeller. Varje "bygge" beskrivs utförligt med ett foto, en modellskiss med måttangivelser, materialista och detaljerade steg-för-steg-instruktioner.

28-506 198:00

Möbelrenovering. Visar att renovering av gamla möbler kan utföras av amatörer med vanliga verktyg och material. Reparations- och ytebehandlingsmoment beskrivs och mer än 500 illustrationer ger klara och koncisa anvisningar.

28-511 240:00



ABC i sprutmålning. Besvarar frågor i samband med sprutmålning samt sprutmålningstekniken. Bilder och tabeller. 96 sidor.

28-22 75:00



Vård av trähus redogör för vanliga skador, ger råd om ombyggnadsförslag och underhåll. Stor hänsyn har tagits till äldre tekniker och traditioner. Boken behandlar allt från skorstenstocken till staketet vid tomtgränsen. 216 sidor med ca. 250 ritningar och teckningar. Studieanvisningar ingår.

28-449 298:00

Hemmets handbok av Hans Johansson. Boken för dig som har eget hus eller sommarstuga. Den innehåller lättöverskådliga teckningar som steg för steg visar det du behöver för att underhålla ditt hem. Utnyttjar du boken rätt sparar du både tid och pengar. Boken borde finnas i alla hem. 201 sidor, inbunden.

28-778 149:00

Från stock till stuga. Sven-Gunnar Håkansson lär ut timmermännens yrkeskunna, ger idéer om utformning och planlösningar och är en inspirationskälla för alla som vill timra. Här finns knutar av varierande svårighetsgrad och olika hus: kåtor, jaktkojor, uthus, härbrän, fåbodur, fritidshus och boningshus. En ny kraftig omarbetad upplaga med flera timmerhus. 248 sidor, foton och teckningar. Inbunden.

28-282 255:00

Snickra till tomt och trädgård av Hans Mårtensson. All tänkbar handledning får du här när du ska snickra möbler, grindar, verandor, utedass, trappor m.m. Många modeller med tydliga arbetsbeskrivningar. 152 sidor, ritningar. Inbunden.

28-712 276:00

Bygga fritidsstuga. Så bygger du själv en liten stuga på 28 kvadratmeter som går att bygga till efter hand. Innehåller kompletta bygglovsritningar, färdiga att kopiera.

28-831 165:00

Så renoveras torp och gårdar. Alla som har ett torp eller bor i ett gammalt hus på landet behöver råd om hur huset bäst ska vårdas och repareras. Det får du i denna bok, som redan blivit oundgänglig för tusentals husägare. De åtgärder som föreslås syftar till att så försiktigt som möjligt sätta huset i stånd. 304 sidor, 115 färgfoton, 200 sv/v foton, inbunden. Ny upplaga.

28-904 335:00



Målning och träskydd av Pontus Tunander. En praktisk bok med många instruktiva bilder. Den som inte målat förr får här råd, recept och informationer som kan vara svårt att få från annat håll. Innehåller handgripliga beskrivningar som är lätta att följa, många steg-för-steg bilder, recept och användningsområden. Du kommer att hitta något tips eller någon metod som ger svaret på något du undrat över. 48 sidor, 50 färgfoton, inbunden.

28-906 147:00

Schabloner med traditioner av Lena Nessle. Att måla med schabloner är en urgammal teknik att dekorera sitt hem som gång på gång kommit tillbaka och vunnit ny popularitet. Många målningar har gjorts för enklare miljöer som slitits hårt, men exempel på vad som finns kvar från 1700- och 1800-talen kan vi se i boken. För den som söker schabloner till torpet eller våningen finns här även mönster att kopiera eller inspireras av. 48 sidor, inbunden.

28-898 147:00



Beskränningsboken. Beskränning och teknik för alla aktuella växter dessutom finns en "beskränningsnyckel". Man får vidare lära sig att röja, att ympa och att bota skador. 112 s.

28-396 229:00

Sommarblommor av Lena Månsson/Bertil K Johanson. Sommarblommor är växterna med de stora möjligheterna. De är gjorda för äventyr i färg. Här får du massor av tips på vad du kan göra med sommarblommorna och vilka sorter du kan välja mellan. Boken innehåller ett register som i text och bild beskriver drygt 400 olika arter av sommarblommor. 144 sidor, 225 färgfoton, inbunden.

28-901 245:00

Trädgårdarnas ABC av Lars-Erik Samuelsson/Ulf Schenkmans. Här sammanfattar det välkända radioparet sin långa trädgårdserfarenhet. De lotsar både den osäkra och den mest hängivne entusiasterna förbi de svårigheter som kan tora upp sig under arbetet med trädgården. Detta praktverk innehåller uppgifter om drygt 1000 olika växtarter och är en guldgruva för varje trädgårdsägare. 324 sidor, 210 färgfoton, ca 60 avkaveller i färg. Inbunden.

28-813 309:00



Mekartipsboken. Med sina ca. 100 rikt illustrerade och praktiskt beprövade tips har den gjort livet lättare för tusentals hobby-människor. Skrivet av Ing. Lundström i Ny Teknik.

28-734 79:00

Mekartipsboken del 2. Ca 100 illustrerade beskrivningar, är en fortsättning i samma stil, dock även med tips för den avancerade hemupplägaren.

28-776 79:00

Solvärmeboken. Boken för dig som funderar på att ansluta solfångare till nytt eller befintligt system. Vänder sig både till självbyggaren och till den som köper en färdig anläggning.

28-829 179:00

Bygg din egen värmepump. En enkel 32-sidig anvisning som visar värmepumpens princip. Samtidigt visas hur man med billigt material (köpt t. ex. på skrotfirmor) kan bygga egen värmepump.

28-447 59:00



Slipa stenar. Ny omarbetad upplaga. Här beskrivs cabochon-slipning, trumling och fasetslipning. Ritningar och anvisningar om hur du bygger enkla och mer avancerade maskiner. Adresslista på var du kan få tag i råsten. 96 sidor, färgfoton, sv/v foton, teckningar. Inbunden.

28-908 158:00

Mineral och bergarter. Inleds med en kort genomgång av mineralens kemi och fysik och med de vanligaste bergarts-bidande mineraler, deras egenskaper och förekomst i Norden. Ett 70-tal mineraler behandlas utförligt. Sedan följer ett avsnitt om bergarter. Vad är en bergart? Hur har de uppkommit? Den följs av en text- och bildguide till olika bergarter, med egenskaper, sammansättning och förekomst. 256 sidor, ca 160 färgfoton, ca 50 sv/v teckningar. Inbunden.

28-836 309:00



Knivar. Av Bo Bergman. En praktisk bok om hur du tillverkar din egen kniv. 80 sidor, sv/v foton, teckningar, inbunden.

28-556 189:00

Knivar på mitt sätt av Bo Bergman. Knivmodeller av olika konstruktion och form. 112 sidor, färgfoton, sv/v foton, inbunden.

28-645 198:00

Knivsidor av Bo Bergman. 19 olika modeller som du kan göra själv. 144 sidor, 17 färg- och 243 sv/v foton. Inbunden.

28-835 219:00

Karva, snida, tälja av Gert Ljungberg/Inger A:son Ljungberg. Här berättas om det gamla hantverket att bearbeta och forma trä med skärande handverktyg av olika slag. Boken presenterar lämpliga träslag och redogör steg för steg för olika tekniker. Modellerna är många, allt från skedar, stekspadar och hängkrokar till träg, fat, skålar och är ofta tillverkade efter äldre förebilder. 168 sidor, foton och teckningar, inbunden.

28-903 285:00

Vobbler-snidarens handbok. Steg för steg lär Hans Nordin (TV-serien Fisketur) ut konsten att göra och att fiska med handgjorda trävobbler. Formgivning, färgläggning, förtyngning m.m. 25 högklassiga modeller för direkt kalkylering. För gädda, gös, abborre, havsöring. 120 sidor, färgfoton och teckningar.

28-852 285:00

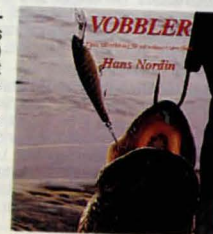



- MIG-MAG svetsning i bilplåt.** Handboken behandlar främst svetsning i bilplåt, men är även användbar vid andra arbetsuppgifter med MIG-MAG metoden. 109:00
28-596
- Elsvetsning för hobby och hantverk.** Behandlar grundläggande elsvetsteknik. 109:00
28-597
- Gassvetsning för hobby och hantverk** behandlar svetsning, lödning, skärning och värming med gassvets. 109:00
28-600
- Metallsvarvning för hobby och hantverk.** En praktisk handbok. 109:00
28-649
- Plåt och lack** behandlar plåtslageri, spackling samt grunderna i sprutmålningsteknik. 109:00
28-679
- Metaller - Praktisk materialteknik** hur stål, aluminium, gjutjärn med flera metaller är uppbyggda och hur de kan anpassas för olika användningsområden. 109:00
28-700



- Karlebo handbok.** ny omarbetad utgåva, nr: 14. "Verkstadsindustrins bibel" uppslagsbok för tekniker inom alla områden. Innehåller det mesta om verkstads-teknik. Den nya utgåvan, som omfattar 1327 sidor och 822 figurer, har kompletterats med nyskrivna avsnitt om bl.a.: CAD/CAM, datorer, investeringsbedömning, kompositmaterial, pulvermetallurgi, svarvfräsning, kvalitetsstyrning, ISO 9000, arbetspsykologi. Inbunden. 590:00
28-698
- Materiallära.** Behandlar utförligt olika material, tillverkningsmetoder, sammansättning och egenskaper. Boken innehåller även materialspecifikationer enl. svensk standard. Ca 550 sidor. Inbunden, ny utgåva. 490:00
28-733
- Verkstads-handboken.** En praktisk hjälpreda för verkstadsindustrins vardag. Tack vare det överskådliga upplägget och det lilla kompakta formatet kan du ha alla aktuella uppgifter nära till hands i bakticken - under utbildningen, i arbetet, på kontoret och verkstadsgolvet. Ur innehållet: Fräsning, svarvning, slipning, gängor, CNC-teknik, svetsning, plåtbearbetning, mätning, ytjämnhet, toleranser, elteknik, material, maskinelement m.m. 340 sidor. Ny utgåva 1995. 319:00
28-832



- Recept, tips och elektronik.** Gamla telefonmodeller, metallgjutning, härdiga rosor, elektrisk bryne, ankare, larm, genomsynlig spegel, tips och recept. I häftet ingår en ritning på väggtelefon. 49:00
28-791
- Ritningar, tips och recept** del II. Hobbyföremål, leksaker av trä och papper, Trolleri, varmluftsballong, drakar, vinterfiske, gipstrofeer, hem och hobby, recept m.m. 49:00
28-790
- Tom Tits experiment.** Denna bok är en faksimilutgåva av den 1898 i svensk översättning utgivna publikationen av Tom Tits experiment. Boken beskriver vetenskapliga förströrelser och visar flera demonstrationsritningar. 198:00
28-516
- Recept. Del 1 "Gamla kemiska recept"** från självhushållningens tid, ca 500 recept för tillverkning av bl.a.: Färg, tvål, skokräm, hudkräm, likör, bets, kryddor, krut, metallegeringar m.m. 60 sidor. 49:00
28-348
- Kemisk tekniska recept Del 2.** En uppföljning och komplettering av del 1. 50 sidor med bl.a.: "gamla färger", blänering, sprängmedel, fyrverkerier, ansiktsmasker, kitt, krigsmör m.m. 49:00
28-590
- Ritningar, tips och recept.** Tema skog och mark. Ur innehållet: kolarkojor, spänger, färger, matt, rökier, engångs-spis, yggmedel, mat, kokgropar, enbärdricka, praktiska råd m.m. 48 sidor. 49:00
28-711
- Recept, tips och experiment.** Ur innehållet: skidvalla, termi, barkbröd, klistor, tabeller, experiment, recept för diverse fabriktioner. 49:00
28-714

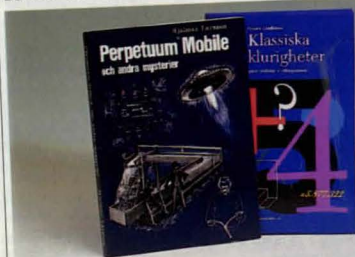

- Perpetuum mobile, och andra mysterier.** Vi får ta del av hur man kämpat för att lösa drömmen om evighetsmaskinen. Vidare behandlas astrologin, slagrutan, flygande tefat och intelligenster. Har ni egna funderingar inom dessa områden, bör ni läsa denna bok. 168 sidor och ca 200 bilder. 64:00
28-270
- Klassiska klurigheter** av Verner Lindblom. Allt från riktiga klassiker till helt nya gåtor, orlekar och räkneproblem. 224 sidor, inbunden. 128:00
28-705

Elektronikböcker för Dig som arbetar med elektronik eller har det som hobby. Kan med fördel användas som läromedel/uppslagsverk i skolan. Böckerna innehåller en mängd olika byggprojekt, funktionsförklaringar, ritningar och layouter.



Elektronik från början ger en enkel och lättfattlig inblick i elektronikens grunder. Går igenom ström, spänning, resistans m.m. med hjälp av överskådliga vattenmodeller. 48 sidor. 34:50
28-810



313 byggprojekt
352 sidor. 229:00
28-811



501 byggprojekt
478 sidor. 198:00
28-867



302 byggprojekt
336 sidor. 179:00
28-868



SMT ytmonteringsteknik. Denna bok är avsedd för Dig som vill veta mer om ytmonteringstekniken och vill kunna använda den praktiskt. Innehåller ca. 20 byggprojekt med praktiska tillämpningar. 173 sidor. 179:00
28-869



- Elektronik för alla, del 1.** En rikt illustrerad grundbok i elektronik. Inga förkunskaper behövs. Följande behandlas: Mätinstrumentet och dess användning, halvledare, elektromagneter, ohms lag, dioder, transistorer, m. m. 180 sid. 166 bilder. 185:00
28-11
- Elektronik för alla, del 2.** Bygger systematiskt upp kunskaperna. Ur innehållet: Genomgång av integrerade kretsar, kretskorttillverkning etc. Beskrivning av variabelt nättaggregat med strömbegränsning. 185 sid. 182 illustrationer. 185:00
28-12
- Elektronik för alla, del 3.** En grundläggande bok i digitalteknik. Stort inslag av klargörande illustrationer och laborationer gör författarna igenom olika typer av vippor, minnesfunktioner, räknare, skiftregister, avkodare m. m. 173 sid. Rikl. med illustrationer. 185:00
28-13
- Elektronik för alla del 4.** Boken vänder sig till som vill skaffa sig grundläggande kunskaper om hur en mikrodator fungerar. Bygger på laborationer, där det bland annat ingår att bygga en enkel dator. 185:00
28-14
- Elektronik för alla del 5.** Fortsättning på del 1. Nya komponenter beskrivs: tyristor, FET-, MOS-, samt darlingtontransistor. Komponenterna illustreras i en rad nya byggprojekt. Ca 152 sidor. 185:00
28-16
- Elektronik för alla, del 6.** Fortsättning på delarna 2 och 5. Behandlar analoga integrerade kretsar. Bland annat förklaras olika typer av reglerkretsar för strömförsörjningsenheter. Konstruktioner av kretsar i audiosammanhang, t. ex. discoljus och booster m. m. 185:00
28-17
- Elektronik för alla, del 7** ger fördjupade kunskaper i digitalteknik (grundboken är EFA del 3). Del 7 behandlar i detalj funktionerna hos en rad användbara integrerade kretsar. I boken beskrivs praktiska konstruktioner av räknare, displayer, timer m. m. 185:00
28-545
- Elektronik för alla, del 8** behandlar mikrodatorer i praktisk användning. Bland annat en modern 8-bitars mikrokontroller som är hjärnan i konstruktioner som mätinstrument, styrdon för bränselsprutning, hemelektronik etc. 185:00
28-602

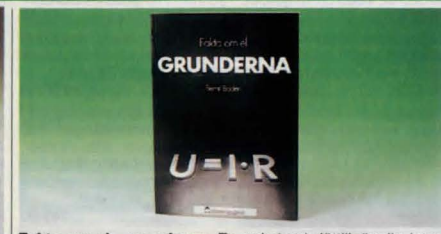

Fakta om el - grunderna. En enkel och lättillgänglig introduktion till den grundläggande elläran. Boken förklarar elektroteknikens fysikaliska bakgrund och vanligast förekommande begrepp såsom parallell- och seriekoppling, energi, effekt, lik- och växelström osv. 80 s. 158:00
28-467



- Kul att kunna** är en praktisk serie, gjord så att barn och vuxna skall kunna lära sig hur saker fungerar. Genom att göra de lätta experimenten kommer läsaren att tillägna sig vetenskapliga principer.
- | | | | |
|---------------------------|-------|-----------------------------------|-------|
| Om ljud | 64:00 | Om ljud | 64:00 |
| 28-561 | 64:00 | 28-651 | 64:00 |
| Om luft | 64:00 | Om väder | 64:00 |
| 28-562 | 64:00 | 28-652 | 64:00 |
| Om vatten | 64:00 | Om elektricitet/ magnetism | 64:00 |
| 28-563 | 64:00 | 28-653 | 64:00 |
| Om rörelse | 64:00 | För unga kemister | 64:00 |
| 28-564 | 64:00 | 28-654 | 64:00 |
| Om småkryp | 64:00 | | |
| 28-729 | 64:00 | | |
| Om våra träd | 64:00 | | |
| 28-730 | 64:00 | | |
| Om växter och djur | 64:00 | | |
| 28-731 | 64:00 | | |
| Om årstiderna | 64:00 | | |
| 28-732 | 64:00 | | |

KÖP INFORMATION
SE SIDAN 349



Ruttiga kokboken av ICA provkök. En klassiker i köket. Grundkokboken för stora och små hushåll med över 1500 recept. 768 sidor, över 500 färgfoton. Inbunden. **28-762** **269:00**

Sju sorters kakor i sin 73:e reviderade upplaga och firar samtidigt sin femtionde födelsedag. Denna jubileumsupplaga innehåller naturligtvis alla efterfrågade favoritrecept ur tidigare upplagor men också en del helt nya. Alla bakverken, ca 300 st, visas på färgbilder. 192 sidor, färgfoton, inbunden. **28-825** **69:00**

Vegetariska kokboken av Inga-Britta Sundqvist. En grundkokbok för alla som är intresserade av grön mat och en vegetarisk livsstil. Innehåller ca. 440 läckra recept. 296 sidor, färgfoton. **28-470** **205:00**

Svampguide i fickformat. Med denna populära svampguide i fickan kan man göra nya, upptäckter i svampskogen. Här beskrivs 120 arter noggrant i text: fot, skivor eller rörlager, porer eller taggar. Sportfärg beskrivs för varje svamp. Alla visas på ett färgfotografi. För varje art anges ätlighet och svampens växtplats och förekomst i Sverige. 296 sidor, inbunden. **28-899** **145:00**



Från tanke till handling av Cecilia Pullar. Vet du om att du bär på resurser som du troligen sällan eller aldrig använder. Skulle du vilja lära dig att använda dem för att må bättre och få ett rikare liv? Om du följer råden i den här boken och avsätter en kvart om dagen för avslappning, kommer ditt liv att förändras på ett genomgripande, positivt sätt. 212 sidor, inbunden. **28-896** **215:00**

Tänk positivt. Varför lyckas en del så bra och andra upplever det ena misslyckandet och besvikelsen efter den andra. Björn Ringom förklarar i sin bok vilka faktorer som påverkar din framtid. Hör du till de som vill lära dig använda din tankekraft effektivt och därigenom ge dig chansen att uppnå det du vill? **28-491** **198:00**

Lev med Liv & Lust av Johan & Lena Holmsäter. En positiv bok med konkreta tips och metoder som får oss att må bra i vår stressade tillvaro. Liv & Lust-receptet är enkelt: spänn av för att komma i balans, rör på dig för att få mer energi och åt så du orkar. Allt som behövs är att du lägger några nya bra vanor till dina gamla. 144 sidor, inbunden. **28-893** **209:00**

Tid för ditt liv av Sheila Dainow. Om du känner dig otillfredsställd, uttråkad eller stressad är det viktigt att du ser till att få kontroll över din tid. Den här boken handlar om hur du bäst tar vara på den tid du har att förvalta. Här finns många idéer om hur man kan utnyttja sin tid på ett effektivt sätt. 268 sidor, inbunden. **28-895** **209:00**

Överleva på naturens villkor av L Fält/S Källman/H Sepp. Om hur man överlever olika nödsituationer i det fria. 180 sidor, färgfoton, teckningar. Inbunden. **28-460** **199:00**



Tre små böcker som är skrivna för Dig som vill och törs ta ansvar för Din hälsa. Böckerna är tänkta som ett värdefullt komplement till skolmedicinen. Förf. Anja Arneving, homeopat och hälsokonsult.

Kryddor i stället för medicin. 19 av våra vanligaste kryddor beskrivs, dels hur de används i maten, dels deras medicinska effekter. 45 sidor. **28-701** **49:00**

Anjas 20 bästa hälsoörter. Insamling, torkning, beredning av örter, samt korta och enkla tips hur Du kan använda örterna som huskurer mot våra vanligaste krämpor. 50 sidor. **28-713** **49:00**

Kloka boken är uppbyggd kring tio hälsoråd, med motivering. Det handlar om kost, terapeutiska massagepunkter, homeopati, huskurer och annan gammal klokskap. En bok alla bör läsa. 54 sidor. **28-702** **49:00**

Alternativa tankar och åtgärder vid allergi. Boken beskriver allergins förmodade orsaker, utlösande faktorer och symptom. Vilka förändringar vi själva kanindra våra allergiska besvär med, t.ex. vitaminer, mineraler, naturläkemedel, homeopatiska preparat och andra praktiska åtgärder. För. Anja Arneving. **28-823** **49:00**

Doktors bästa huskurer är översatt av Ulf Schenkmanis samt bearbetad och fiktografisk av TV-doktorn Anders Halvarsson från TV-programmet "Livslust" i TV 2. Över 1700 råd för hemsjukvård och medicinering samt 600 läkares råd för våra vanligaste sjukdomar, besvär eller problem. Innehåller även hundratals hälsotips. En hemvårdens uppslagsbok från A till Ö. 480 sidor. Inbunden. **28-814** **240:00**

Gå ned i vikt av Stephan Rössner beskriver hur man upphör med dåliga vanor och hur man med enkla medel går ned i vikt och sedan håller vikten. Kom ihåg! Det går att äta allt - men inte alltid. **28-722** **128:00**

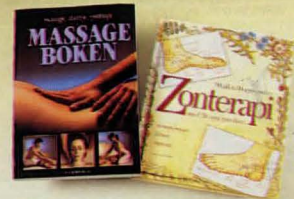

Massageboken är utsökt vackert och instruktivt illustrerad. Den visar klart och tydligt, steg för steg, hur man ger massage från topp till tå. Boken beskriver också två andra behandlingsmetoder, nämligen shiatzu och zonterapi. Andra intressanta kapitel är: Den mänskliga beröringen, kroppsläsning och Anatomi. 192 s. **28-478** **229:00**

Zonterapi med 20 nya punkter av Maj Lis Hagenmalm. Zonterapi är idag en populär behandlingsmetod, speciellt för vanliga åkommor som man inom konventionell sjukvård inte klarar av så lätt: huvudvärk, migrän, allergi, förstoppning, magkatarr, urinvägsproblem etc. Här får du lära dig hur man behandlar ett stort antal sjukdomar. Du får även tips om enklare homeopatmedel, örter och vitaminer. 128 sidor, inbunden. **28-824** **219:00**



Akavrell, gouache och akryl av Hazel Harrison. Behandlar vattenbaserade tekniker. Lär ut olika metoder steg-för-steg och visar exempel på hur kända konstnärer tillämpar sina kunskaper. 192 sidor, färgfoton. Inbunden. **28-717** **365:00**

Måla i olja. Här får man lära sig att förstå de vanligaste principerna och teknikerna inom oljemåleriet; komposition, återgivning, direktmålning och målning i etapper, simultan kontrast och komplementfärger. Boken innehåller även en kort historik över oljemåleriet samt det material och de redskap som behövs. 112 sidor, genomillustrerad i fyrfärg. Inbunden. **28-818** **165:00**

Måla akvarell. Här får man lära sig förstå de vanligaste principerna och teknikerna inom akvarellmåleriet och lära sig skapa egna akvarellmålningar. Boken innehåller även en kort historik över akvarellmåleriet samt det material och de redskap som behövs. 112 sidor, genomillustrerad i fyrfärg. Inbunden. **28-817** **165:00**

Akvarell - pappret som palett av Ulla Fredsöe. En inspirerande bok om akvarell för nybörjare. Här finns enkla övningar i akvarellmålningens tekniker som lavering, måla vatt-i-vatt, spara ut m.m. Stort utrymme ägnas åt komposition för att skapa djup, ljus och intresse i målningen. Boken avslutas med en rolig teknik som få känner till - akvarellcollage - som ger vackra och annorlunda bilder. 60 sidor, inbunden. **28-897** **189:00**

Korgmålning av Margareta Ekeföth-Lind. Att måla och dekorera korgar och andra träföremål har blivit en hobby som allt fler ägnar sig åt. Här finner du inspirerande mönster för korgar, t.ex. blomkorgar, bärkorgar, brödkorgar eller enbart prydnadskorgar. Du kan lära dig måla som margir-langer och växter som smultron, blåbär, näckrosor och ljung m.m. 48 sidor, inbunden. **28-902** **135:00**

Textning, handbok i kalligrafia av Lars Laurentii. Denna grundbok är tänkt att stimulera ungdom som gammal allt ta del av en av de mest stimulerande uppfinningarna i mänsklighetens historia, nämligen våra bokstäver och vårt alfabet. Här beskrivs grundövningar, material och tekniker samt olika kalligrafiska stilar. 64 sidor, inbunden. **28-894** **125:00**

Trolldag från början visar hur man med enkla ingredienser som mjöl, vatten och salt kan trolldag fram de finaste figurerna. Beskriver arbetstekniken steg för steg och visar hur man skapar egna små konstverk. Trolldag passar alla som tycker om att arbeta med händerna, oavsett ålder. 48 sidor, 17 foton, 40 teckningar, ca 40 modeller. **28-820** **79:00**

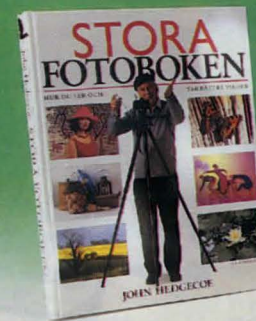
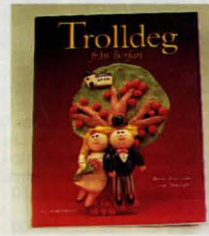

Stora Fotoboken. Hur du ser och tar bättre bilder. I boken finns praktiska tips för all slags fotografiering: porträtt, stillleben, arkitektur, landskap, natur och action. Något för alla, både för nybörjaren och den som fotograferat länge. Av John Hedgecoe. 264 sidor. Över 800 foton, de flesta i färg. Inbunden. **28-815** **375:00**

KÖPINFORMATION SE SIDAN 349

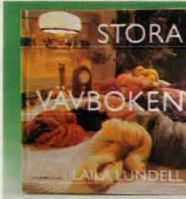

Stora vävboken. Allt om vävning från de första grunderna för nybörjaren till vävning för avancerade. Av Laila Lundell. 500 teckn. 48 färgfoton. 353 sid. **28-283** **254:00**



Korsordslexikon från A till Ö av Lennart Nilsson. Över 240.000 synonymer, associationer och ämnesord. Allt samlat i en enda del, så att du slipper allt tröttsamt slående och letande fram och tillbaka som i traditionella lexikon. 1078 sidor. Inbunden. **28-774** **209:00**

Prismas små ordböcker med ca. 30.000 uppslagsord. Modernt ordförråd. Enkla uttalsanvisningar. Storf. 145x90 mm. Mjukband. **28-783** Sv.-Engelsk, Eng.-Sv. **79:00**
28-784 Sv.-Tysk, Tysk-Sv. **79:00**
28-785 Sv.-Spansk, Spansk-Sv. **79:00**
28-786 Sv.-Italiensk, Ital.-Sv. **79:00**
28-787 Sv.-Fransk, Fransk-Sv. **79:00**

Ämneslexikon för korsordslösare. Det givna komplementet till Korsordslexikon från A till Ö! Här finns uppslagsord i de flesta ämnen: geografi, historia, mytologi, litteratur, naturvetenskap. En guldgruva full med fakta om allt möjligt. Du slipper stå i atlasen, uppslagsverk och liknande. I lexikonet finns cirka 1500 uppslagsord (och över 100 000 ord) med fakta sorterade i bokstavsordning. 504 sidor, inbunden. **28-833** **205:00**

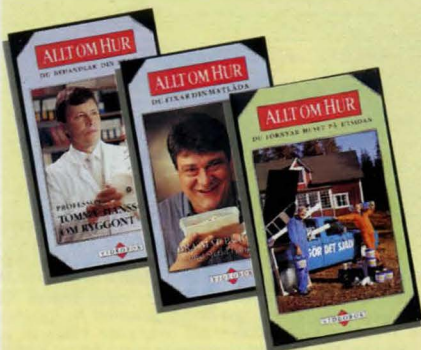

Videobok om hur du behandlar din rygg. 8 av 10 svenska har ryggsjukhuset i Göteborg tar upp orsakerna till ryggsjukdom och ger oss råd och hjälp. Speltid: 55 minuter.

28-927 **139:00**

Videobok om hur du fixar din matlåda. Skådespelaren Stefan Ljungqvist lär dig planera din matvecka, ger dig en massa läckra recept och visar hur du lagar till dem. Allt för att du ska få en allsidig och näringsrik kost. Speltid: 90 minuter.

28-926 **139:00**

"ALLT OM HUR" Videoböcker I hundratals TV-program har Staffan och Bengt på ett underhållande och klurigt sätt lärt svenska folket hur tillvaron i stort och smått hänger ihop och fungerar. Nu kan Du genom videoböckerna "Allt om hur" få personlig hjälp av de folkliga underhållarna att förbättra och förgylla din tillvaro i hemmet eller i stugan. I serien "Allt om hur" kan du också träffa andra folkliga personligheter som Laila Westersund och Gunde Swan och med hjälp av dom sköta om och reparera din bil. Läs igenom titlarna och se vilken eller vilka som Du skulle ha mest hjälp utav. "Allt om hur"

28-922 Du förnyarhuset på utsidan **139:00**

28-923 Du bygger om badrummet **139:00**

28-924 Du målar och tapetserar **139:00**



Videofilm "Gör det själv 1" under vägledning av Erik Bergsten. Kassetten innehåller: Inredning, isolering av vind, Tilläggsisolering, Inredning källare, Lägga parkett, Mura, putsa och laga samt Fönster och altandörrar, montering.

28-941 **139:00**

Videofilm "Gör det själv 2" under vägledning av Erik Bergsten. Kassetten innehåller: Gjuta plintar, spräckta stenar, Bygga friggebod, Montera braskamin, Byta innerdörrar, Byta ytterdörrar.

28-942 **139:00**



Videobok om hur du lär dig köra bil. Ta körkortet "Teknikens Värld" är ett komplett trafikskolepaket för dig som tänker lära dig köra bil privat. Filmen är uppdelad på 20 lektioner. Innehåller all teori som ingår i den nya kursplanen, blanketter för körkortstillstånd och hälsodeklaration, Sveriges vägmarken och körkortets ABCDE. Alikr Söderlind är lärare i de 20 lektionerna. Speltid: 110 minuter.

28-930 **395:00**

Videobok om hur du tar förarintyg för båt. Boken innehåller allt om navigation och båtkunskap och följer kursplanen för utbildning fram till förarintyg. Speltid: 150 minuter.

28-925 **169:00**

Videobok. Sven Wingård, programledare i TV:s tekniska magasinSigma lär dig i två videoböcker vad du bör veta för att dina utlyfiter med båten ska bilroiligare och säkrare (speltid 43 minuter), dels om hur du underhåller och gör service på din båt (speltid 50 minuter) **"Allt om hur"**

28-928 Du kör motorbåt **139:00**

28-929 Du sköter båten **139:00**

Videobok om hur du sköter bilen. Laila Westersund och Ove Molitor, utbildningsledare vid OK:s verkstadsskola, lär dig hur du mekar med din bil och spar 1000-tals kronor. Speltid: 50 minuter.

28-932 **139:00**

Videobok om hur du svetsar bilplåt. Gunde Swan lär dig grunderna i svetsning, b.l.a. byta skärmkant, sparklåda, lägga igen hål m.m. Speltid: 60 minuter.

28-931 **139:00**

Lär Dig svetsa bilplåt, videofilm. En professionell plåtslagare lär dig att svetsa bilplåt med mig-mag svets. Du lär dig b.l.a. byta skärmkanter, trösklar och framskärm. Laga dörrar och göra egna plåt detaljer. Dessutom får du lära dig hur du monterar och justerar din svets för bästa resultat. Till stöd för minnet medföljer ett enkelt häfte där arbetsgången för varje moment beskrivs.

28-921 **229:00**



Videofilm "Gör din egen KNIV". En pedagogisk utplagd instruktionsfilm om hur Du tillverkar din egen kniv och slida. Filmen visar tillverkning av två olika knivar. En enklare variant där vi använder ett materialslag (masurbjörk) och en mer avancerad med tre olika materialslag (svartek, horn, masurbjörk). Du får se hur kniven växer fram både med handverktyg och maskiner, vilket gör att denna film är till nytta även för den som inte har tillgång till en stor maskinpark. Speltid ca: 50 minuter.

28-872 **149:00**

Tjäna pengar på egna ideer av Göran Carlsson. Boken för Dig som går och bär på ideer och funderar på om de har något värde. Den visar Dig hur Du testat Dina ideer på flera olika sätt och ger Dig en säker bedömning innan Du satsar några pengar. Boken beskriver även ett sätt att hitta egna affärsidéer, hur de första kundkontaktarna och de första försöken att sälja kan gå till samt några praktiska fall. 123 sid.

28-907 **97:00**



Förstoringsglas med 3 linser som ger 2,5, 5 eller 7,5 ggr förstoring. Linsdiam. 22 mm. Ihopfällbar.

24-1774 **59:00**

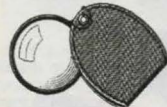

Förstoringsglas med 45 mm glassins. Vridbart infäst i fodral av vinyl. Förstoring 3,5 ggr.

24-23 **40:00**



Trådräknare av hög kvalitet. Har skarp optik med förstoring 8,5ggr. Synfält 1/2"x1/2". Gjord av förkromad metall i hopfällbar fickmodell.

24-1179 **169:00**



Trådräknare, hopfällbar fickmodell med mm-gradering på fotramen.

24-2118 0-20 mm 8ggr **24:00**

24-2119 0-30 mm 5ggr **28:00**



Läsglas med extra lupplins med dubbel förstoring inlagd i kanten av stora linser. Infattning och handtag av svart plast.

Nr	Diam/Först	Pris
24-61	48 mm/2ggr	26:00
24-62	62 mm/2ggr	34:00
24-63	75 mm/4ggr	39:00



Läsglas med japanska glaslinser med hög kvalitet. Förnicklad infattning med skaft av bakelit.

Nr	Diam	Först	Pris
34-84	60	2,5 ggr	64:00
34-85	75	2,0 ggr	85:00
34-86	100	2,0 ggr	139:00

KÖPINFORMATION SE SIDAN 349



Lupp med infattning av svart bakelit, storlek 30x36 mm. Nr först. fokus

Nr	först. fokus	Pris
24-470	2,5 ggr x 4"	29:00
24-471	3,5 ggr x 3"	29:00
24-472	5 ggr x 2"	32:00
24-473	8 ggr x 2"	39:00

Urmakarlupp, s. k. stenhälsupp, 12x förstoring.

24-474 **44:00**



Lupp med genomskinlig fot och ställbar focus. Förstoring 8 ggr. Stori.45x40 mm.

34-273 **39:00**

Lupp med genomskinlig fot. Storlek diam. 65 mm, höjd 55 mm.

Nr	Förstoring	Pris
34-3720-3	Förstoring 3 ggr	39:00
34-3720-6	Förstoring 6 ggr	44:00



Dörrkikare med extra Brett synfält. För montering i ytterdörrar. Monteras i 14 mm hål, i 34 - 54 mm tjock dörr.

Nr	Pr st	10 st	
24-751	Förkromad metall	29:00	195:00
24-759	Kopparfärgad metall	29:00	195:00
24-760	Mässingfärgad metall	29:00	195:00

Dörrkikare lika ovanstående men för montering i 50 - 75 mm tjock dörr.

Nr	Pr st	10 st	
24-761	Förkromad metall	35:00	220:00
24-762	Kopparfärgad metall	35:00	220:00
24-762	Mässingfärgad metall	35:00	220:00



Pannlupp med ställbart pannband för bästa fäste runt huvudet. Optiskämren är uppfällbar. Två olika förstoringar är möjliga: 2,2 samt 3,3 ggr. Linserna är tillverkade i acrylplast.

34-3816 **169:00**

Förstoringsglas. Glaset är även försett med ett litet fält med extra förstoring. Diam. 10 cm. Först. 2 / 6 ggr.

34-3418 **39:00**



Kartlupp med 75 mm förstoringlinser och 100 mm diam. upplyst kåpa. Handtag med plats för batt. Längd 23 cm. 2 st batterier typ R14 (medf. ej). Först. 1,5ggr.

34-65 **55:00**

Lupp "Jätten" 19 cm hög. Hopfällbar. Linsdiam. 10 cm. Graderad ram i mm och cm. Idealisk för firmärksamlare, fotobilder m.m. Först 4ggr.

34-90 **69:00**



Läsglas med inbyggd belysning. Rektangulärt glas 10x5 cm. Infattning av plast. Värdbar belysning för höger- eller vänsterhänta. Passande batteri 2 st typ R6 (medföljer ej). Reservlampor 2,5 V/0,3 A, E10-socket. Först. 2 / 6 ggr.

34-3248 **79:00**

Läsglasögon för er som använder glasögon vid läsning och handarbete. Man förlägger dem lätt och behöver därför några extra par hemma, på arbetet, i bilen, hobbyrummet, på resan, i fiskeväskan m.m. Glasögonen är tillverkade i högkvalitativt optiskt akrylglas, vilket gör dem lätta, starka samt att det går lätt att justera till lämplig passform.

Samtliga bågar är antiallergibehandlade.

Följande styrkor finns:

+1,0, +1,5, +2,0, +2,5, +3,0, +3,5, +4,0.

Vid order uppge artikelnummer och styrka.

Nr 24-3623 49:00



Nr 24-701 29:00

Gråmattloxerad båge

Nr 24-4425 89:00



Guldloxerad båge.
(Endast 1,0, 1,5 och 2,0)

Nr 24-4424 179:00



Gråsvart båge med fjädrande skalmar
(Endast 1,0, 1,5 och 2,0)

Nr 24-4423 198:00



Glasögonhållare av flätad nylonnodd. Bäres löst hängande eller åtspända. Svart.

Nr	Pr st	12 st
24-726	7:90	44:00

Glasögonfodral, klätt med kraftigt gummi.

24-3444 15:80

Putsduk MEGALOM MICRO CLEANER. Rengör effektivt kamera-, kikarlinser, glasögon, juveler, TV-, dataskärmar. Repar ej, tvättbar (lika effektiv efter många tvättar). Storlek 21x21 cm. Skruvmejsel med två klingor för rep. medföljer.

24-3406 41:00

Glasögonhållare. Utmärkt vid sport, rörligt arbete eller vid aktiviteter som kräver att glasögonen sitter på plats. Justerbart via kardborreband i nacken.

24-3923 12:50

Mattloxerad båge, brunlila

Nr 24-4426 89:00



Svart metallbåge
Nr 24-4427 98:00

Grå metallbåge

Nr 24-4428 98:00



Brun plastbåge
Nr 24-4429 39:00



Glasögon tillsats. Kläms fast på ordinarie glasögon, kan vikas upp. Finns i tre olika färger: **grå** eller **brun**, som lämpar sig till solglas, medan de **gula** är mycket bra vid dålig belysning typ mörkerkörning, dimma och dis. **Ange färg vid beställning.**

24-3747 39:00



Glasögonfodral i metall med överdragen skinnimitation. Ger dina glasögon en säker förvaring mot slag och klämskadorna.

34-3864-1 Svart 39:00

34-3864-7 Brunt 39:00

Glasögonhållare. Fästes med dubbelhäftande tape. Mycket bra i bilen, båten och husvagnen.

35-1244 9:50

OptiClean antistatiskt rengöringsmedel med **lmskydd** för alla glasögon, kikare, kikarsikten, plastvisir, TV rutor och bildskärmar. Utmärkt även till vindrutspolningen i bilen, tillsatt 10 ml. till 5-6 liter vatten. Lämpligt också för rengöring av speglar, smycken m.m.

24-4132 30 Ml. Sprayflaska 34:00

34-4133 200 Ml. Plastflaska 79:00



Kikare med antireflexbehandlad optik. Okular försett med syntetgummiklädsel. Bärem, väska, okular- och optikskydd med.

34-2170 7x35 Vikt 615 g 249:00

34-3273 10x50 Vikt 755 g 369:00

Kompaktkikare 8x21 i regnskyddande svart kraftigt gummi-klädsel. Med centruminställning, dubbelt antireflexbehandlad kvalitetsoptik. Synfält 7,0°. 1000 m/122 m. Vikt 200 g. Lev.

34-3272 349:00

Jakt- och marinkikare 7x50. Överklädd med stöt- och regnskyddande grönt eller svart kraftigt gummi. Optiken antireflexbehandlad och av japansk toppkvalitet. Vikt 870 g. Synfält 6,5°. 1000 m/113 m. Med väska och remmar.

34-2912-1 Svart gummiklädsel 695:00

34-2912-4 Grön gummiklädsel 695:00



Tubkikare med bra optik, antireflexbehandlade linser. Objektivdiameter 30 mm. Teleskopiskt utdragbar i tre delar med förmässingade rör. Längd ihopskjuten 18 cm. Utdragen längd 34 cm. 25 x förstoring.

34-3821 249:00



Tubkikare Carton 72 Adlerscope. En japansk kvalitetskikare med mycket fin optik. Lämplig för ornitologer m.fl. Objektivdiameter: 72 mm, förstoring: 25x, vikt: 1320 g.

34-3465 4995:00

Zoomokular. Passar ovanstående kikare. 20-60x förstoring.

24-3466 1495:00



Kikare Vixen Ultima. Japansk läderklädd kvalitetskikare med extremt hög optisk prestanda. Uttag för L-stativfäste. Rekommenderade av ornitologer.

Nr Först. Synfält v. 1000m Närgräns Vikt Pris

34-3467 7x42 123 m 3,5 m 570 g 1795:00

34-3751 8x32 145 m 4,5 m 510 g 1695:00

34-3752 10x42 115 m 5,5 m 570 g 1895:00

L-stativfäste möjliggör montering av kikare, med uttag för L-fäste, på ex.vis kamerastativ.

24-2932 79:00



Kikarglasögon. Förstoring 2,8x. Okularinställning. Förstklassig AR-behandlad optik.

34-676 395:00

Kikare 8x20. Mycket lämplig för fritidsfolket. Storlek endast 95 mm lång och 33 mm i diameter. Denna kikare har ett unikt användningsområde: förutom vanlig natur- och teaterkikare kan man även studera blommor, insekter m.m. på mycket nära håll med full skärpa från 0,3 meter till oändlighet.

34-3187 625:00



Passande stativ
se sid 262

Målkikare. En liten behändig kikare med mycket god optik. Längd endast 26 cm och vikten 370 g gör den lämplig såväl i naturen som på skjutbanan. Ljusöppning: 50 mm, förstoring: 20x. Fokuserar från 7 m. Monteras lämpligen på ett fotostativ (medföljer ej).

34-3472 1195:00

Teleskop



Astronomiskt teleskop, Vixen 80 L. Objektiv diameter: 80 mm, focallängd: 900 mm. Sökare, 6x30, med kompass. Tillhörande utrustning: diagonal- och bildvändande prisma, solfilter, okular: 2 st 8 mm samt 18 mm. Stabil trebenig golvstativ samt två fininställningsrattar på flexibel axel. Svensk bruksanvisning medföljer. **4400:00**

Spegelteleskop Vixen R 114. Primärspiegel diameter: 114 mm, focallängd: 900 mm. Sökare 6x24 mm. Tillhörande utrustning: okular: 2 st 8 mm samt 18 mm, stabilt trebenig golvstativ samt två fininställningsrattar på flexibel axel. Svensk bruksanvisning medföljer. **3995:00**



Astronomiskt teleskop TW700BT. Objektivdiameter: 60 mm, focallängd: 700 mm, upplösningsförmåga: 4,62". Teoretisk gränsmagnitud: 10,3. Sökare: 5x42, stativ: tre ben samt altazimutal gaffelmontering. Tillbehör: 1 st okular 4 mm, förstorar 175 ggr. och 1 st okular 12,5 mm, förstorar 56 ggr. Barlowlins och svensk bruksanvisning medföljer. **995:00**

320

Mikroskop



Mikroskop stereo. Ett specialinstrument för dissekeringsarbete, geologer, stenslipare m.m. Dubbla linster med prismasystem. Levereras med ett par okular 10x samt ett objektiv 2x. **995:00**

Extra tillbehör till 34-3585.

24-3578	Okular par	15x	495:00
24-3579	Okular par	20x	595:00
24-3580	Objektiv	1x	329:00
24-3581	Objektiv	3x	269:00
24-3582	Objektiv	4x	369:00

Mikroskop med 3 revolverobjektiv: 4x, 10x och 40x. Okular 10x. Stativet är tillverkat i gjuten metall, bordet i plast med fjäderhållare för objektglas. Höjd: 30 cm, vikt 1,2 kg. **34-3750 995:00**

Objektglas, storlek 18x58 mm, 0,80 mm tjockt. Förp. 50 st. 24-480 59:00

Objektglas, Lika 24-480 men med finslipad fördjupning. Förp. 10 st. 24-481 59:00

Täckglas, storlek 18x18 mm, 0,15 mm tjockt. I askar om 100 st. 24-479 18:00



Fickmikroskop med 30x förstoring och ratt för bästa inställning av skärpan. Längd 14 cm. Diam. 2 cm. 24-60 29:00



Fickmikroskop med inbyggd belysning. Högklassig optik med 30x förstoring och ratt för fininställning. Drivs med två st R6 batterier (medföljer ej). Storlek 5x2x14 cm. 34-829 220:00

Astronomi, Så börjar man. Handbok i astronomi av Sven O. Rehnlund. 28-745 240:00

Stjärnhimlen, en vägvisare i natten med unik planet- och stjärnsökare. Av Uno Jönsson. 28-746 295:00

Leksaker & Hobby



Leksakshjul av svarvat björkträ. I sats med 4 st eller 48 st/förpackning. Diam. i mm.

Nr	Hjuldiam.	4-pack	Nr	Hjuldiam.	48-pack
27-353-4	25	3:50	27-353-48	25	22:00
27-354-4	34	4:00	27-354-48	34	27:00
27-355-4	40	5:50	27-355-48	40	38:00
27-356-4	46	8:50	27-356-48	46	64:00
27-357-4	52	14:00	27-357-48	52	98:00
27-358-4	60	18:00	27-358-48	60	119:00



Hobbyhjul av kraftig plast med slitbana av gummi. Lev. med axlar samt träskruv för festsättning. 4 st/tp.

Nr	Diam.	Bredd	Pris
37-1181	18 cm	2,5 cm	229:00
37-1182	21 cm	3,5 cm	299:00

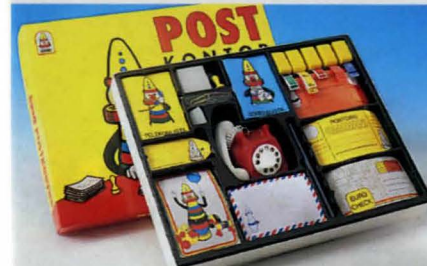

Postkontor, innehållande bl.a. adresslappar, frimärken, inbetalningskort, kuvert, gem m.m. Allt för att leka postkontor. **37-2004 149:00**

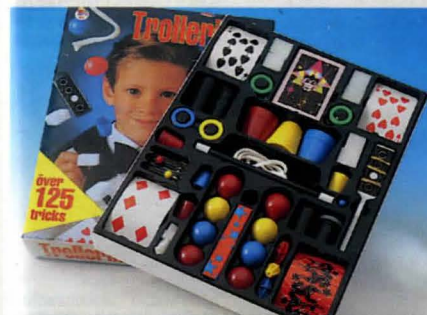

Trollerilåda Brio, innehåller en mängd artiklar för trolleri. Svensk bruksanvisning med 125 st olika trollerier. **37-2017 59:00**



Mekaniklådor med möjlighet till många intressanta modellmöjligheter. Innehåller byggskenor, plattor, stag, hjul, skruvar och muttrar m.m. Håldiam. 4 mm, hålavstånd 13 mm. Tydlig bygganvisning medföljer.

37-2000 49:00
37-2001 119:00
37-2002 129:00



Den lille elektrikern. Den perfekta leksaken för den nyfikne. 153 olika experiment med elektricitet och magnetism. Rekommenderas från 10 år. Svensk instruktion. Batterier ingår ej (1 st 4,5 V typ 3R12). **37-2003 229:00**



Verktyslåda innehållande hammare, såg, skiftnyckel, tång, vattenpass, vinkelhake, skruvmejsel, måttband samt några skruvar och muttrar. **37-1242 98:00**

Doktorsväska innehållande diverse undersökningsutrustning m.m. Väskans storlek: 37x27 cm. Tillverkad i slagtålig plast. **37-1217 98:00**

321



Skala 1:18

Modeller i skala 1:18. Tillverkade i metall med hög finish. Motor och inredning av plast. Öppningsbara dörrar, motorhuv och bagagelucka. Modellerna har fungerande styrning.

37-1235	BMW 850i	149:00	37-1282	BMW R100 MC	129:00
37-1236	Lexus - 89	149:00	37-1283	Chevy Bel Air conv. -57	149:00
37-1237	Shelby Cobra -64	149:00	37-1284	Toyota	149:00
37-1238	Thunderbird -55	149:00	37-1285	Chevy Nomad -57	149:00
37-1239	Corvette -57	149:00	37-1286	WV -67	149:00
37-1240	MB 500 SL -89	149:00	37-1073	Ford Crown Victoria -55	149:00
			37-1074	Chevy Impala -59	149:00



Skala 1:18

Modellbilar i skala 1:18 från Spanska Mira. Mycket hög finish i metall och vissa delar i plast. Öppningsbara dörrar, huvar m.m. Fungerande styrning.

37-1995	Buick Century -55 Cab	198:00
37-1996	Mustang Fast Back -65	198:00
37-1997	Chevrolet Pick-Up -53	198:00
37-1998	Mustang Coupe -65	198:00

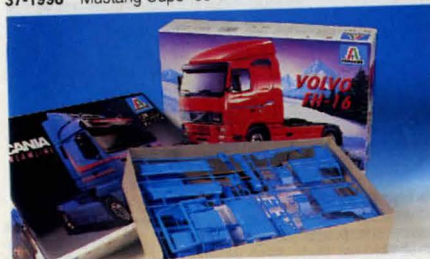

Plastbyggsatser i skala 1:24. Våldetaljerade modeller, helt färdiga för montering. Svensk instruktion medföljer.

37-1256	Scania Streamliner, längd 25 cm	260:00
37-1257	Volvo FH-16, längd 24 cm	260:00



Skala 1:50

Entreprenadmaskiner i metall, Joal.

37-1992	Frontlastare Volvo BM L 330 C	139:00
37-1248	Skogstraktor Volvo BM	159:00
37-1249	Dumper Volvo BM	129:00
37-1999	Grävmaskin Akerman EC 620 ME	169:00



Lastbilar tillverkade i metall och plast. Släpet är avtagbart. Längd ca 32 cm.

37-1245	Lastbil med helikopter	59:00
37-1246	Lastbil med båt	59:00



Sällskapsspel, trädionella välkända uppbyggda på masonitplatta med fötter och bågare för spelpjäser.

Kinashack Storlek 35x35 cm	44:00
Rävspel Storlek 23x23 cm	29:00
37-2023	29:00
Fiaspel Storlek 29x29 cm	29:00
37-2022	29:00



Spelkort, Öbergs. med blå eller röd baksida. Plastlackerade. Ange färg.

26-155	16:00
--------	-------

Kortspel och Patienser av Ulf Schenkmanis innehåller drygt 100 kortspel och mer än 50 patienser att välja mellan. 384 sidor och ca 100 teckningar.

28-493	98:00
--------	-------



Piggplattor med pärlor. Skapa färgstarka, värmetålga bilder, smycken, mobiler och många andra användbara saker. Pärlorna finns i 10 olika färger. Rekommenderas ej till barn under 3 år.

37-2014	29:00
---------	-------



37-2015 19:00



Extra pärlor ca 1150 st

37-2016	16:00
---------	-------

KÖPINFORMATION
SE SIDAN 349

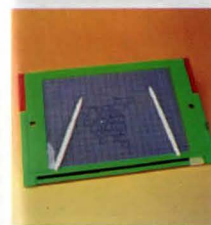

Luffarschack. Dubbelsidigt evighetsblock, storlek 27x18 cm, med rutad tavla för luffarschack m.m.

36-43	37:00
-------	-------



Lärobord, innehåller klocktrapp, kulram, tavla för vanliga skolkritor samt magnetbokstäver som fäster på den gröna tavlan. Storlek 31x30 cm.

36-723	65:00
--------	-------



Munspel. 24 toners C-durspel i bra kvalitet. Längd 18,5 cm.

34-3420	95:00
---------	-------



Keyboard, Casio ML1 Magical light. Ett keyboard med många finesser: Demomelodi, 10 melodier i minne, lysande tangenter som lär hur man skall spela, 25 olika instrument, olika rytmeninställningar, volym kontroll m.m. Drivs med 5 st R6 batterier (medföljer ej) eller via eliminator 7.5V (medföljer ej). Effektförbrukning 1.1W.

37-2010	349:00
---------	--------



Kassettbandspelare, med "sjung med mikrofon". Funktioner: Avspolning, inspelning, fram- och returspolning samt automatisk avstängning när bandet är slut. Uttag för batteri-eliminator DC6V. Lev. utan batterier (4 st R14).

37-2011	149:00
---------	--------



Cernit modellera. Brännbar lera i många glada färger. Den kan blandas sinsemellan för att få ytterligare färger. Bränningen sker i vanlig ugn på 120 grader i ca. 10 minuter beroende på tjockleken (kan även kokas).

27-1267-1	Svart	14:50
27-1267-2	Vit	14:50
27-1267-3	Röd	14:50
27-1267-4	Grön	14:50
27-1267-5	Blå	14:50
27-1267-6	Grå	14:50
27-1267-7	Brun	14:50
27-1267-9	Gul	14:50
27-1267-27	Bisqueit	14:50
27-1267-28	Lila	14:50
27-1267-29	Syren	14:50
27-1267-131	Rosa	14:50
27-1267-137	Kaminröd	14:50
27-1267-138	Bordeaux	14:50
27-1267-141	Turkos	14:50
27-1267-143	Ljusgrön	14:50
27-1267-145	Mörkgrön	14:50
27-1267-146	Mint	14:50
27-1267-150	Blågrå	14:50
27-1267-156	Marin	14:50
27-1267-170	Hudfärg	14:50



Lekmassa, Super play shop. Innehåller 2 burkar lekmassa samt pressverktyg för tillverkning av olika former.

37-2012	79:00
Extra burkar 4 st.	36:00
37-2013	36:00



Träleksak, lastbil. Setet innehåller en trailer på åtta hjul, 24 st trädetaljer i olika former och färger. Barnen får lära sig att vara kreativ och konstruktiv. Ej lämpligt för barn under 3 år.

37-2024	89:00
---------	-------	-------

Träleksak, tåg. Setet innehåller ett tåg med två vagnar, 20 st trädetaljer i olika former och färger. Barnen får använda sin egen fantasi för att skapa olika block. Ej lämpligt för barn under 3 år.

37-2025	59:00
---------	-------	-------



TA i TRÄ. Det stora byggmästar-spelet. Består av 54 byggklossar av trä, som byggs i 18 lager med 3 klossar i varje lager. Spelet går ut på att bygga ett så högt torn som möjligt, där stor och liten spelar på lika villkor. Lätt att lära. Enkelt att spela. Passar alla åldrar. Obegränsat antal deltagare.

34-4297	98:00
---------	-------	-------



Målarböcker, bra för både lek och lär. A4-format.

28-933	Barnens ABC	19:50
28-934	Barnens 123	19:50
28-935	Pyssla, leka och lära	19:50
28-936	Barnens pysselbok	19:50
28-937	Det där med klockan	19:50
28-938	Det där med trafiken	19:50
28-939	Om dagis	19:50

Ritpack innehåller 1 kg ritpapper A4. Oumbärligt i skolan, fritids, lekis och hemmet.

28-579	29:00
--------	-------	-------



Vattenfärgläda. 12 paletter, inkl. pensel. Giftrika ofarliga färger.

37-2005	15:00
---------	-------	-------

Färgpennor "Jumbo". 12 st träfärgpennor. Giftrika och ofarliga. Pennvässare medföljer.

37-2006	29:00
---------	-------	-------

Fiberpennor med stora huvor med säkerhetsventil, intryckta ändpluggar, inga smådelar, som kan fastna i svalg. Giftrika ofarligt färg.

37-2007	18 färger	14:50
37-2008	24 färger	16:50
37-2009	36 färger	24:00

Vaxkritor 64 st. Längd 9 cm, diam 8 mm.

27-1103	Pr st	14:00	10 st	112:00
---------	-------	-------	-------	--------



Säkerhetssax för barn. Tillv. av hårdplast. Längd 12 cm. Sorterade färger.

Rak sax	Pr st	10st	70:00
24-3668	8:00	70:00	
Sick-sack sax	Pr st	10st	70:00
24-3669	8:00	70:00	



Skrivtavla typ White-board-tavla. Levereras med penna och sudd. Tavlan är centimeter-tuttad. Storlek 32x44 cm.

36-768	32:00
--------	-------	-------



Flymbygglåda. Över 250 st komponenter, elektroniska ljud, blinkande ljus, rörliga verktyg m.m. Den perfekta leksaken för den som gillar att bygga själv och som gillar rymdprylar. Den enda begränsning som finns är fantasin.

34-4312	189:00
---------	-------	--------



Skalpell "Paragon". Skaft av plast. Längd 14 cm.

20-3129	Pr st 9:10	10st 69:00
---------	------------	------------



Modellim Super Phatic. Ett vitlim tunt som vatten. Limmet penetrerar materialet som skall limmas och ger inte minsta tillstymmelse till "rinn". Fogen är slipbar, torktiden ca 10-15 minuter, luktar inte och kan vättas bort med vatten. Limflaskan är försedd med en kanyl, vilket gör att man kan applicera limmet noggrant och ekonomiskt.

37-1229	45:00
---------	-------	-------

Aliphatic Resin vitlim idealiskt för modellbygge. Fäster snabbt, utmärkt till balsa, plywood, hårdträ m.m. Limfogen är mycket motståndskraftig mot vibrationer och slag. Extra lätt-slipat. Fog balsa mot balsa kan slipas. Kan mätas. Heit giftrik. Flaska innehållande 112 g.

34-1927	49:00
---------	-------	-------



Instrumentmejselssats

Klingor av hårdt kolstål. Fyra spårmejslar 1,2-3,0 mm samt stjärnmejslar nr 0 och 1. Förp i plastlåda.

20-3311	14:00
---------	-------	-------



Självlysande färg för klockvisare, strömbrytare, dekoration m.m. Färgen innehåller ej något radioaktivt ämne eller lösningsmedel. Innehåller 3,5 ml.

24-1859	12:50
---------	-------	-------



Drakar av nylonduk. Lina och vinda medföljer.

37-2018	Triangel 93x77 cm	89:00
37-2019	Ormdrake 5 m. lång	79:00
37-2020	Rördrake 120 cm bred	69:00

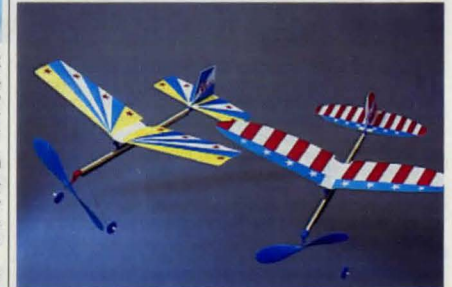

Två stycken enkla snabbbyggda modeller med bra flygegenskaper. Utsatta delar som propeller, hjul, ving- och akterställ är av plast. Vingar stabilisator och fena är av komprimerad cellplast. Extra gummimotor medföljer. Spännvidd 40 cm.

37-685	Joy Star	29:50
37-686	Sky Lark	29:50

Blått. Tunt, snabb vidhäftning (ca 3 sek.). Speciellt lämplig för gummi-konstharthars-material och snabb häftning vid modellbygge.

24-1805	22:00
---------	-------	-------

Rött. Fyller ut, fäster relativt snabbt (ca 10 sek.). Universallim för hobby, speciellt lämplig för trä men också användbar på gummi, plast, metall, glas läder och kork.

24-1806	22:00
---------	-------	-------

Grönt. Tjockt, trögflytande, fyller ut, torkar långsammare (ca 20 sek.). Lämpligt för porösa material.

24-1807	22:00
---------	-------	-------

Sekundlim, 3 gram



Wileco ångmodeller av lackerad plåt med stor detaljrikedom och förstklassigt utförande. Hårdlöd ångpanna av förnicklad och blankpolerad mässing med säkerhetsventil och ångvissa samt glasruta för kontroll av vattennivå. Cylinder och kolv av mässing. Svånghjul försett med remskiva. Eldas med värmetabletter. **OBS! Maskinerna får under inga omständigheter köras utan vatten i tanken. Det medför överhettning och lödskador. Garantier gäller ej vid denna typ av skada.**

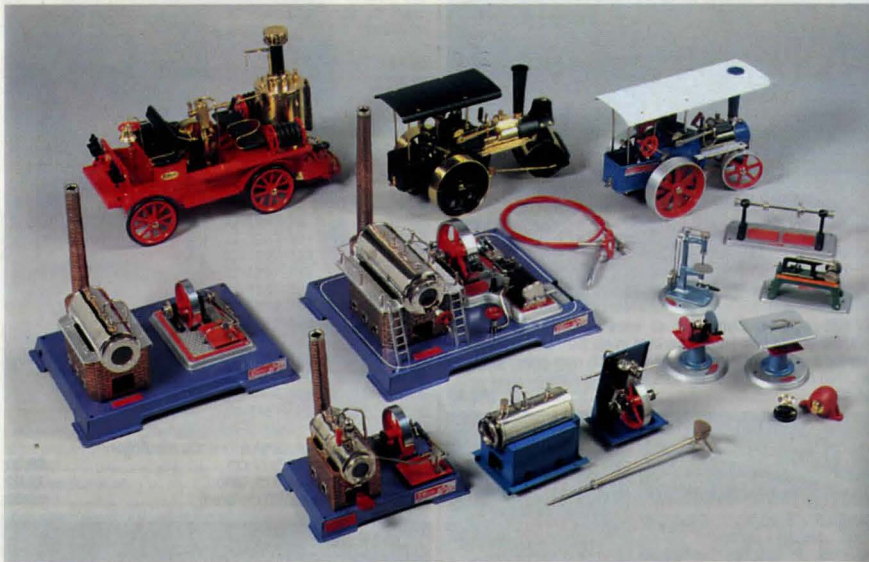

Ångbrandbil D305 Utrustad med ångpanna 8x10 cm med genomgående flammrör. Ångmaskin med dubbelverkande cylinder och avstängningsventil, kan köras bakåt och framåt. Kedjedrivning till bakhjulen kan kopplas ur med spak för stationär drift och inkoppling av vattenpump. Vattenreservoar och 2x80 cm slang på vinda med munstycke och koppling för anslutning till pumpen. Alarmklocka, behållare för kondensvatten, ekerhjul med gummidäck, styrning med ratt. Bilens delar är av blankpolerad mässing samt lackerade i rött och svart. Längd 41 cm. Bredd 19 cm. Höjd 25 cm.
37-908 **2495:00**

Ångvält D365 med ångpanna 4,5x15 cm. Dubbelverkande cylinder kan köras framåt och bakåt, balanshjul 8 cm diam. Kugghjulskoppling till hjulen som kan växlas ur med spak för stationär drift. Bakhjul och frontvält av eloxerad aluminium diam. 10 och 7 cm. Styrning med ratt via kedjelänksystem. Längd 32 cm.
37-1184 **1595:00**

Tillbehör avsedda att drivas med ångmaskin.
Transmission med 3 remskivor, diam. 14 mm. och 1 st. 24 mm. Bottenplatta 17x7,5 cm.
37-630 **124:00**
Borrmaskin med remskiva för två hastigheter. Höjd 12 cm.
37-627 **149:00**
Slipmaskin med 2 st. 3 cm. slipskivor. Höjd 9 cm.
37-628 **119:00**
Cirkelsåg Höjd 9 cm.
37-629 **119:00**
Kapsåg Höjd 8 cm.
37-632 **189:00**
Generator som alstrar elektrisk ström. Levereras med lamp-hållare och lampa 1,5 V/0,1 A. Höjd ca 4 cm.
37-909 **189:00**
Fjäderspiraler för drivning av ångmaskinstillbehör. Längd 26 cm. Förpackning om 5 st.
27-889 **34:00**

Ångtraktor D405 lika ovanstående men i utförande som traktor, med 2 st framhjul diam. 7 cm i stället för vält. Längd 29 cm.
37-640 **1350:00**
Ångtraktor byggsats D416 lika ovanstående men i utförande som traktor, med delar av blankpolerad mässing och svartlackerad plåt.
47-641 **1495:00**
Styranordning med handtag och ratt för fjärrstyrning av ovanstående ångvält och ångtraktorer. Längd 1 m.
37-518 **119:00**

Ångmaskin D12 med sockel 25x31 cm, höjd 26 cm, ångpanna 5,5x13,5 cm.
37-624 **850:00**
Ångmaskin D6 med sockel 14x20 cm, höjd 22 cm, ångpanna 5,5x13,5 cm.
37-527 **495:00**
Ångmaskin D20 med dubbelverkande cylinder, manometer, kran för start och stopp samt centrifugalregulator. Mått sockel 30x35 cm höjd 32 cm, ångpanna 6,5x16 cm.
37-625 **1595:00**
Båttångmaskin D52 med ångpanna 4,5x10,5 cm. Ångmaskin med dubbelverkande cylinder, fram eller back vid igångsättning, balanshjul 7 cm diam. Propelleraxel 26 cm lång med lagring och kullskoppling samt 3-bladig propeller diam. 50 mm. Passande båttång över 60 cm. Gångtid ca 15 min.
37-516 **795:00**



Värmetabletter ESBIT ett torrbränsle med hög värme-effekt. Säkert och giftfritt. 1 ask om 20 tabletter.
 Nr Pr ask 10 askar
24-1305 **29:00** **245:00**

Miljövärdsvgift Nickel-kadmium batterier.

Enligt ett förslag som nu är framlagt kan miljöavgiften på Nickel-kadmium batterier höjas från 46 kronor per kilogram, idag 960818, till 300 kronor per kilogram från 970101.

Om förslaget går igenom blir vi tvungna att höja våra priser från detta datum med motsvarande belopp.

Prisexempel efter höjningen: Laddningsbart batteri i 4-pack art. 32-4337-4 kostar idag SEK 79:-. Denna 4-pack kan efter den 1/1-97 bli 20:50 dyrare.



Sanyo Cadnica 1 N-SCRC 1,2 /1,7 Ah. Snabbbladdningsbar högenergicell. Reglering av snabbbladdning med T.C.O.-metoden (Temp. Cut Off). Dvs. avstängning vid ca 45° C. Svart krympfilm.

Nr	Pr st	10 st
27-1121	79:00	690:00
Sanyo Cadnica 1 N 1400SCR (röda), 1,2 V/1,4 Ah.		
Nr	Pr st	10 st
27-1051	Storlek 23 x 43 mm 44:00	395:00
Sanyo Cadnica 1KR-1700SCE (gula), 1,2 V/1,7 Ah.		
Nr	Pr st	10 st
27-1052	Storlek 23 x 43 mm 49:00	440:00
Kontakter för egen tillverkning av ackumulatorpack. Levereras i sats om en st hane och en st hona.		
Nr	Pr st	10 st
22-3066	för 7,2 V = 6 celler 15:00	94:00
Laddkabel för snabbbladdning av nedanstående ackumulato-rer från 12 V bilbatteri eller bilbatteriladdare (ej elektronisk).		
27-821	för 7,2 V ackumulator.	59:00
Akkumulatorpack snabbbladdningsbar.		
27-1174	6 celler 7,2 V/1700 mAh Vikt 312 g	198:00
Akkumulatorpack Sanyo SCR 1700 mAh 7,2V. Vikt 318 g.		
27-1206		285:00



Solcells-panel. Omvandlar solljuset till elenergi, 0,45 V/400 mA. Storlek 95x65x6 mm. Med bygel för serie-koppling.
 Nr Pr st 10 st
32-525 **34:00** **285:00**



Solcells-panel. Uttag för 3, 6 och 9 V. Lämnar 50 mA vid fullt solsken. 1,5 m. ledning medföljer. Batterifack för laddning av 2 st. nickel- kadmiumbatterier storlek R6. Stl. 165x95x20 mm.
32-3639 **125:00**



Elmotor Mabuchi för likström, med dubbla ferritmagneter och självmörjande lagerbussningar. Går åt båda hållen genom polvändning. Kompakt 3-delat ankare med kollektor. Fungerar även som generator. Storlek: diam. x längd. Varv: tusental pr. minut. Axeldiameter 2 mm.

Nr	Volt	A	Varv	Vikt/g	Storl./mm	Prst	10 st
22-2248	1,5	0,6	6	19	21x29	12:00	95:00
22-2249	3	0,9	8	28	24x30	12:50	96:00
22-2263	4,5	0,7	9	40	24x34	16:00	140:00

Elmotor Mabuchi RS-540S. Sitter i de flesta eldrivna RC-bilar. Diam. 35 mm. Längd 67 mm. Axel 1/8"x8 mm. Drivsp. 3-9 V. Data vid 6 V obel. 12.500 v/min 1,1 A.
32-3080 **49:00**

Remskiva, 3-spårs, m. dia-metrarna 10, 8 och 6 mm.
27-595 För axel 2,0 **6:00**
27-596 För axel 2,3 **5:00**



Elmotor Kyosho K-speed. 26.000 varv/min, bronslagrad. Spänning: 6-8,4 V. Storlek: diam. 36 mm, längd exkl. axel 56 mm. Axeldiam. 3,2 mm, axellängd: 11 mm. Förtändning 20 grader.
37-1993 **219:00**

Elmotor Kyosho Endoplasm. 33.000 varv/min, kullagrad. Spänning: 6-8,4 V. Storlek: diam. 36 mm, längd exkl. axel 56 mm. Axeldiam. 3,2 mm, axellängd: 11 mm. Justerbar förtändning.
37-1994 **329:00**

Elektronisk fartreglage Hitec SP520. Fram och back, temperaturskyddat, bromsfunktion. För bilar och båtar. 6-8,4 V.
37-946 **590:00**



Laddare för laddning av 4-8 Nickel-Cadmium-celler av storlek R6 eller R14 samt 7,2 V ackumulatorpack. Laddningsström 30-300 mA. Försett med multiplugg och polaritetsomkopplare. Ansluts till 230 V. S-märkt.
37-917 **69:00**



Nätladdare, helautomatisk. 230 V för alla ack. paket 4,8-8,4 V / max. 3A. Känner själv av när acken är färdigladdad och övergår då till underhållsladdning. Laddtid 25-35 min. Inbyggd timer som skydd mot överladdning. Skydd mot överhettning av laddaren.
37-1222 **440:00**

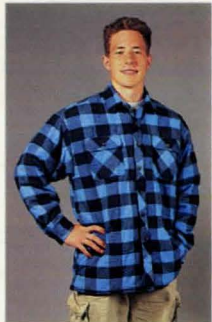

Skjorta av Canada-typ. Arbets skjorta i 100% bomull. Kvittfodrad. Finns i storlekarna M(-1), L(-2), XL(-3), och XXL(-4). Ange storlek.
34-4027-1 Blå-svart **159:00**
34-4028-1 Grön-svart **159:00**
34-4029-1 Röd-svart **159:00**



Storrygsäck med mes. i mollskin med ryggstöd. Tillverkad i stålror. Värmesitsen och ena sidan av mesen är pålsklädda för att skydda ev. vapen. Svensktillverkad.
44-3430 **695:00**



Skotorken A/C. Torkar effektivt skor, stövlar och pjäxor. Den lätta värmen från skotorken skapar en luftcirkulation som saktar värmen och torkar utan att skada läder eller gummi. Effekt 2x4W, 220V
34-3729 **129:00**

328



Halkskydd. Effektivt halkskydd av gjuten TR-gummimassa och dubbar av hårdmetall. Lätt att sätta på med hjälp av kardborreband. Framtaget av finska statens tekniska forskningscentral.
34-3785 **179:00**



Health Soles. Japanska vattensulor. Dämpar stötar och ger massage under hela foten vid varje steg. De permanent förseglade sulorna minskar risken för ryggvärk, belastningsskador och "trötta" fötter. Förbättrar blodcirkulationen. Rekommenderas av läkare. Sulorna är justerbara för perfekt passform.

Nr	Storlek	Pris
24-3286	36-38	79:00
24-3287	39-40	79:00
24-3288	40-42	79:00
24-3289	42-44	79:00
24-3290	44-46	79:00

Hälsosula med magneter. Sulan, som är försedd med många små dubbar masserar dina fotsulor när du går. Dessutom finns upphöjningar på sulan som stimulerar känselpunkterna på fotsulan. För att få ytterligare effekt så är 8 ferromagneter inlagda på strategiska punkter.
34-3926-1 Storl 36-40 **39:00**
34-3926-2 Storl 41-45 **39:00**



Akva-Glas. Vattenfilter med silverimpregnerat aktivt kol. Filtrert ger ca. 1000 liter rent vatten. Dödar effektivt bakterier, tar bort tungmetaller, klor, dålig smak och lukt ur vattnet. Lämplig att ta med sig i naturen och på resan. Bruksanvisning och plastglas 0,5 l medföljer.
34-3734 **59:00**



SNAP-Reflex. Självformande reflex-band för arm och ben. Lämplig för både oss människor, som hund/häst. Enkel att ta av och på. En storlek. Godkänt reflexvärde. Rekommenderas av NTF.
35-1557 **29:50**



CYALUME Lysstavar. Säkerhetsljus för hemmet, arbetet, fordon etc. Kan användas i alla miljöer. Fungerar utan värme, eld eller batterier. Lyser även under vatten. Får användas i explosiv miljö. Godkänd av sprängämnesinspektionen, arbetarskyddsstyrelsen, försvaret, sjöfartsverket.
Ledljus 12 tim. Finns i gult (G), rött (R) och orange (Ö).
 Nr Färg Pr st 10 st
32-3126 G **29:00 260:00**
32-4902 R **29:00 260:00**
32-4905 O **29:00 260:00**
Ledljus 8 tim. Finns i blå (B) och vit (V).
 Nr Färg Pr st 10 st
32-4903 B **29:00 260:00**
32-4904 V **29:00 260:00**
Högintensivljus 30 min. Gult.
 Nr Färg Pr st 10 st
32-3127 G **29:00 260:00**



Våg för fiske och hushåll. Med 1 m måttband. Max 22,5 kg.
34-2117 **47:00**



Sittvärmare av värmereflekterande material. Skummad polyeten med slutna celler kring en kärna av aluminiumfärgad P.P. folie 0,018 mm.
35-1464 **12:50**



Handvärmare utan eld. En ofarlig kemisk reaktion värmer påsen vid skakning till behaglig temperatur. Verkningsstid ca 20 tim.
 Nr Pr st 10 st
24-1883 **9:00 75:00**



Värmekudde, storlek 8x10 cm. En ny typ av värmare som ger en behaglig värme (ca 40 - 45°C) i ca 20 minuter, därefter avtar den successivt. Ateranvänds genom uppvärmning i 80°C vatten i ca 10 minuter. Aktiveras med ett enkelt handgrepp. Innehållet är en ofarlig saltlösning. Utförlig bruksanvisning medföljer.
24-2173 **39:00**



Handvärmare för kalla dagar. Idealisk för fiskare, jägare m.m. Värms med brännstavar som ger värme upp till 8 tim.
24-387 **29:00**
Brännstavar till handvärmare. 12 st/sats.
24-388 **19:00**



Fickplunta av rostfritt stål klädd med bordeauxfärgat läder. Rymmer 18 cl.
24-1194 **98:00**
Tratt av rostfritt stål till ovanstående fickplunta.
24-1195 **19:00**



Bagagerem av kraftig elastiskt material, vilket gör att den alltid sitter stadigt om revskåkan. Min - max längd: 100 - 180 cm.
34-3106-3 Röd **49:00**
34-3106-4 Grön **49:00**



Bagage- och transportvagn. USA-tillverkad vagn med 10 års garanti. Storlek ihopfälld: 58x33 cm, höjd uppfälld: 100 cm, hjul diameter 10 cm. Max last 45 kg.
44-4188 **169:00**
Bagage- och transportkärra i lackerat stålror. Höjd 93 cm, bredd 48 cm, lastyta 48x36 cm, hjuldiam. 14 cm. Mått ihopfälld: 60x19x14 cm. Levereras med lastspännare.
44-4117 **119:00**



Extra-Belysning. 3 volt. Lämplig som belysning för garderob, vind, kallare eller fritidshus. Försedd med dragströmbrytare. Passande batteri 2 st R20 (medföljer ej). Kan även monteras i husvagn m.m. om man byter till glödlampa med rätt spänning.
34-3086 **29:00**



Öljettset med stans och 20 st öljetter av mässing. Håldiam. 10 mm.
25-461 **35:00**
Öljetter, håldiam. 10 mm. 50 st/tp.
25-462 **35:00**
Öljettset. 15 st öljetter och stans. Håldiam. 13 mm.
25-463 **54:00**
Öljettset. 15 st öljetter och stans. Håldiam. 18 mm.
25-464 **99:00**

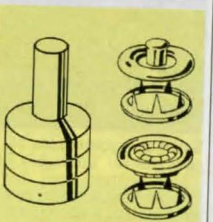

Tryckknappsats. Stans o. 10 st kompletta rostfria tryckknappar för kläder, väskor m.m. Diam. 10 mm.
25-487 **30:00**
Tryckknappar samma som i satsen. 20-förpackning.
25-488 **33:00**
Tryckknappsats. Stans med 10 st blanka rostfria tryckknappar.
25-459 Diam. 15 mm **35:00**
25-460 Diam. 12 mm **33:00**



Dubbla nitar för lädervaror. Förmicklad mässing. Storlek 7x7 mm. 100 st.
21-875 **23:00**



Nålptrådare, är en i sin enkelhet genialisk hjälp vid ptrådning av synålär.
 Nr 10 st 100 st
24-1022 **15:00 115:00**

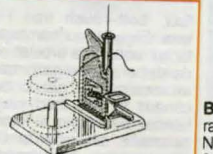

Nålptrådningsapparat
 Nr Pr st 10 st
34-345 **15:00 119:00**



Shoppingvagn "Family". En praktisk och elegant vagn med en väska som rymmer 49 l eller kan lasta upp till 50 kg. Stora hjul (14 cm i diameter) gör vagnen lättkörd även i trappor. Väskan kan lätt tas av och användas separat.
44-4293 Blå **269:00**
44-4294 Grön **269:00**

Gör det själv!



Blylist självhäftande. Med den här listen gör du själv dekorativa "blyinfattningar" på fönster och speglar m.m.

Nr	Bredd	Längd	Pris
34-745	7 mm	10 m	51:00
34-746	9 mm	10 m	58:00
34-3051	7 mm	50 m	163:00
34-3052	9 mm	50 m	197:00



Saxsats bestående av 6 st saxar: manikyrsax 10 cm, broderisax 13 cm, frisørsax 16 cm, papperssax 17 cm, hushållsax 19 cm samt hushållsax 21 cm. Saxarna är av hög kvalitet i rostfritt stål. ABS-klädda handtag med handvänligt grepp.
34-1977 149:00



Sax av rostfritt stål med plastklädda skänklar.
Nr Längd Pris
24-235 12,5 cm 15:00
24-236 15 cm 19:00

Sax med stålskär ingjutna i plastskänklar. En säkerhets-sax för barn och lekskolor. Längd 14 cm.
Nr Pr st 10 st
24-181 9:00 69:00



Säkerhets-sax för barn. Tillverkad av hårdplast. Längd 12 cm. Sorterade färger.
Rak sax Pr st 10 st
24-3668 8:00 70:00
Sick-sack sax Pr st 10 st
24-3669 8:00 70:00



Universalsax Fiskars. Med stål av högsta kvalitet som ger bästa skärpan. Ergonomiskt utformade handtag. Längd 21 cm.
34-4272 129:00



Saxar med neutrala grepp, passar lika bra för vänster- och högerhänta.
Skol- och hushållsax. Rostfritt stål med ABS-klädda handtag. Längd 17 cm.
Nr Pr st 10 st
24-2990 19:00 165:00
Hushållsax. Rostfritt stål med ABS-klädda handtag. Längd 21 cm.
Nr Pr st 10 st
24-2989 21:00 175:00



Saxslip. Clip-Sharp från Fiskars. Lättanvänd, effektiv och även lämplig för vänsterhänta. Passar de flesta på marknaden förekommande saxar.
34-4216 83:00



Sax med sick-sack-skär i rostfritt stål med ABS-klädda handtag. För tyg, galon, läder m.m. Längd 21 cm.
Nr Pr st 10 st
20-2246 99:00 890:00
Sax av rostfritt stål med hög skärpa. Plastklädda skänklar. Längd 21 cm.
24-258 25:00



Saxar av hög japansk kvalitet i rostfritt stål. Plastklädda handtag med handvänligt grepp.
Längd 21 cm 149:00
24-1164 Skräddarsax Längd 25 cm 199:00
24-1165 Skräddarsax Längd 20 cm 159:00
24-1166 Sick-sack sax Längd 23 cm 169:00
24-1167 Sick-sack sax



Sax med mycket vassa härdade stålskär. Specialsax för många hantverk men även för hushållsbruk såsom rensning av fisk, kyckling m.m. Längd 15 cm.
20-2206 98:00



Sax. Soft-Touch från Fiskars. En unik sax framtagen för att underlätta arbetet när du klipper. Den ergonomiska utformningen gör den utmärkt för Dig med svaga händer. Handtagen är fjäderbelastade, vilket befriar Dig från onödiga handrörelser. Lämplig för såväl höger som vänsterhänta.
34-4214 135:00



Universalsaxar av härdat stål med hög skärpa. Rostfri med plastade skänklar. För papp, tunnplåt, trädgården m. m. Längd 190 mm resp. 145 mm. Levereras i par.
34-332 79:00



Elektrisk sax. Mincut. Ett arbetsbesparande verktyg för papper, tyg m.m. Särskilt praktisk vid mönster- och figurklippning. Utbytbara stålskär. Handtag av plast. Storl. 160x40 mm. (Passande batterier: 2 st R6 medföljer ej.)
Nr Pr st 10 st
34-346 79:00 650:00
Reservskär till 34-346.
24-487 Pr par 9:50
Sax av speciell modell som ger extra lätthanterlighet och precision i klippet. Tillverkad av ABS-plast med skär av rostfritt stål. Längd 13 cm.
24-1978 19:00



Frisørsaxar Weltmeister av polerat svartoxid. Kolstål.
Nr Längd Pris
24-288 14 cm 248:00
24-289 16 cm 289:00
Urtunnings-sax, enkel.
24-293 16 cm 395:00



Frisørsax 7", längd 17,5 cm.
Nr Pr st 10 st
24-892 49:00 375:00
Urtunnings-sax 6", längd 16 cm.
24-893 49:00 365:00



Frisørsax av det välkända fabrikkatet Weltmeister/ Solingen. Med plastgrepp. Rostfri med mikrotandade skär.
Nr Längd Pris
24-282 5", 12,5 cm 165:00
24-283 6", 15 cm 175:00

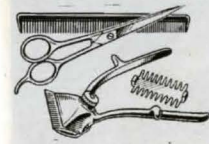

Hemfrisören, är ett kvalitets-set bestående av hårklippningsmaskin, ställbar för tre olika hårlängder med hjälp av en lös dubbelkam, sax och kam.
34-1460 149:00

KÖPINFORMATION
SE SIDAN 349



Hår och skäggrimmer Easitrim. Lätthanterlig kvalitetsapparat med tyst gång. Inställbar adapter. Borste, kam och olja medföljer. Drives av 2 st LR6 batterier (medföljer ej).
34-2982 139:00



Hår- och skäggrimmer Easitrim. Laddningsbar. Levereras med laddningsställ, laddare och samma tillbehör som till 34-2982. En kvalitetsapparat för professionellt bruk.
34-3193 246:00



Hår- och skäggrimmer Moser 1574. Laddningsbar med miljövänliga Nickelhydridbatterier. Inställbar för 2, 4, 7, 10, 13, 17 och 21 mm. En profsmaskin med robotslipade skär. Lätt att rengöra, inga skruvar behöver lossas. Borste och olja medföljer. Lev. i plastetui.
34-4030 685:00



Hårklippningsmaskin. Moser 1400. Med klipplängden kontinuerligt omställbar mellan 1-3 mm. 2 m sladd och stickpropp. 230V, S-märkt. 1 års garanti. Specialolja och en förhöjningskam medföljer
34-148 590:00



Hundklippningsmaskin. Rex 12300. Med extra kraftig motor och sax. Ställbar klipp-längd m. manöverspak samt 2 extra förhöjn.kammar. Med 3 m sladd och stickpropp. 230V, S-märkt. 1 års garanti.
34-149 770:00
Utbytessax till 34-149
24-272 259:00



Hårklippningsmaskin Multi-Cut med klipplängden steglöst inställbar mellan 1-3 mm. med manöverspak. Levereras med 4 st förhöjningskammar, sax, kam, borste och olja. 230 V.
34-3658 298:00
Hårklippningsmaskin lika 34-3658, laddningsbar.
34-4332 349:00



Hårklippningsmaskin Philips klippmästar HS 015. Distanskam för inställning av 7 hårlängder. Kan även användas utan distanskam för att klippa håret kort, ansa skägg, polisonger m.m. Klipp-enhet i kromstål, bredd 32 mm, avtagbar för enkel skötsel. Frisörkam, oljetub och rengöringsborste + instruktionsvideo medföljer. 220-240 V, sladdlängd 2,5 m, vikt 120g.
34-4255 429:00



Skägg- och hårtrimmer av Solingen-kvalitet. Klipper både nära och långt. Det senare i 5 olika längder, 5, 9, 12, 15 och 18 mm, med den ställbara pastickskammen. Gör en perfekt skäggsputsning.
34-1461 139:00



Airstyler PHILIPS HP 4470/FL. "PRO-AIR QUATTRO". En kombinerad airstyler med 4 olika möjligheter: Stor rundborste, Volymborste, Locktång samt Rundborste med indragbara piggar. Två fläkthastigheter. Gummistöd, Rörigt sladdfäste. Mjuk förvaringspåse (för de 4 tillbehören). Effekt 150 W, 230 V.
34-4257 279:00

Hårtork Melissa Soft Air. Tystgående med två hastigheter och två värmelägen. Fönnumstycke och ett nyutvecklat volymmunstycke, "Soft Air", medföljer. 230 V/1400 W.
34-3849-2 Vit 139:00

Hårtork Philips HP-4395 Salon Classic Professional 1600. Effektiv hårtork i profsutförande med max. effekt 1600 Watt. Två värmelägen + svagt tempererad (sväl) luft. Två fläkthastigheter för torkning och läggning, diffusor med förlängningspiggar med "blåshål" som leder luften ända in till hårbotten. 6 möjliga inställningar. Löstagbart hår/dammfilter för enkel rengöring. Vikt ca. 525 g.
34-4127 369:00

Termorborste MELISSA med klarsignal, roterande sladdfäste samt fingerskydd. 230 Volt. Finns i färgerna svart (1), röd (3) och gul (9). Ange färg.
34-4106 42:00



Hårborstar i bra kvalitet. Nylonborst med rundade toppar. Gummerade handtag.

Nr	Borste m. kam.	Längd	Pr st	10 st
34-1343	Borste m. kam.	20 cm	9:00	75:00
34-1344	Rundborste	20 cm	13:00	115:00
34-1345		22 cm	17:00	155:00
34-1346		18 cm	15:00	135:00
34-1347		21 cm	11:00	95:00



Ginseng, 100% vit koreansk äkta ginseng. Sedan urminnes tider använd inom den orientalska läkekonsten. Ökar Din prestationsförmåga och Ditt välbefinnande. Asknen innehåller 100 kapslar a 250 mg. OBS! Äktheten garanteras av koreanska staten.
Nr Pr st 10 st
34-2033 109:00 980:00

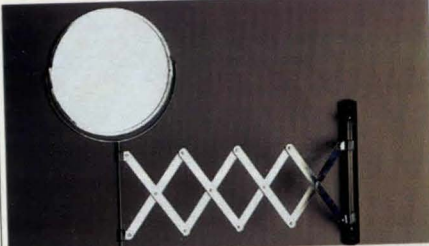

Spiegel med justerbar arm. Ena sidan vanligt spegelglas, andra sidan med förstoring. Spejels diam. 170 mm. Max armlängd 550 mm.
34-3036 146:00



Spiegel. Make-up och rakspiegel med fot. Ena sidan vanligt spegelglas och den andra med förstoring. Diam. 127 mm.
34-1003 59:00

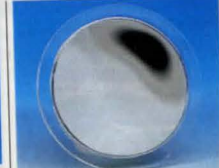

Rak- och sminkspegel med förstoring. Förсед med sugfot vilket möjliggör fastsättning på alla släta ytor.
34-3041 35:00



Personvåg EKS. Mekanisk med kapacitet 120 kg. Gradering 1 kg. Stora siffror för lätt avläsning. Färg vit.
34-4263 89:00



Personvåg Hydroscale. Unik hydraulisk mekanism för klinisk noggrannhet. "Darrfri" visning av vikten upp till 160 kg. Tydlig skala med 5 st flyttbara minnen. Stor halksäker fotplatta. Storl. 48,5x31x13,5 cm. Vikt 3,5 kg.
44-2894 698:00



Personvåg PHILIPS HP 5325. Elektronisk batteridrivna våg med digital avläsning. Stora/tydliga siffror. Max 135 kg. Noggrannhet 2 hekto. Ergonomiskt utformad halkfri vågplatta. Automatiskt 0-ställning. Drivs av 1st batteri typ LR61, 9 V (medföljer ej). Automatisk avstängning sparar batteriet. Färg vit. Mått 36x27x4cm.
34-4256 395:00



El-tandborste PHILIPS HP 505. Laddbar från 110/240V (miljövänliga Ni-MH-batterier). Unik borstrycks kontroll för skonsamhet mot tand och tandkött. Borstar vertikalt och horisontellt för borttagande samt avlägsnande av plak. Konturborste - anpassad till tandens form, vilken grundligt rengör både tand och mellanrum. Kontrollampa för laddning. Vattentät (både handtag och laddare). 4 st borstar för vuxna medf. Färg: vit med ljusblå detaljer.
34-4275 529:00



Batteritandborste. Med runt borsthuvud, som roterar åt båda hållen c:a 3000 ggr/min. Lev. med två borstar som stannar automatiskt vid för hårt tryck. 300 gram resp. 550 gram. Bra för både tänder och tandkött. Drivs med två st R6-batterier (medf. ej). Lev. med etui.
34-4033 99:00

Utbytesborstar 2-pack för max 300 g. resp. 550 g.
34-4034 39:00



Batteridrivna tandborste. Vibrerande för nyttigt tandköttsmassage. Extra mjuk borste. Drivs av 1 st R6 batteri (medföljer ej).
34-3663 29:00



Manikyraxar i rostfritt stål. Hög kvalitet.
Nagelsax, svängt blad. 4", 10 cm.
24-2991 29:00 217:00



Specialsax. Rakt skär med rundad spets, för naglar och näshår. 4", 10 cm.
Nr Pr st 10 st
24-2992 29:00 217:00

Nageltång. Svängt skär, återfjädrande. 4", 10 cm.
24-2993 49:00 390:00

Utbytesborstar till 34-3663. Levereras i 4-pack.
24-3664 19:00



Reserakapparat Lozenstar. Drivs av 2 st R6 batterier (medföljer ej). Levereras med fodral och borste. Storlek endast 75x55x20 mm.
34-3666 128:00



Rakapparat PHILIPS HS660. Rakar väl, tack vare 15-bladiga självvassande knivar. Effektiv trim sax. Laddbar, upp till 2 veckors rakning på 1 timmes laddning. Miljövänliga Nickel-metallhybrid batterier. Automatisk anpassning till nätspänning 100-240 Volt. Kan köras i direkt anslutning till vägguttag.
34-4095 775:00



Rakapparat PAYER VISA-GE. Laddbar modell PAYER CLASSIC ELECTRONIC. Automatisk voltomställning mellan 12-240 volt. Laddtid 30 min. Patenterad trimsaxfunktion som teleskopiskt höjer sig över skärhuvudet. Kan även laddas från cigarettuttag i bilen, båten eller husvagnen med 12-volts adapter (medföljer ej).
34-4274 495:00



LadyShave Wet&Dry PHILIPS HP 2710. Batteridrivna damrakapparat. Kombi-skärhuvud med supertunt skärblad samt två trimsaxar ger överlägsen rakförmåga under armar och på ben. Vattentät. Kan användas i samband med dusch, och sköljes lätt av efter användning. Drivs av 2 st LR6 alkaliska batterier (medf. ej), ger 45 min. rakning. Färg: syren.
34-4254 319:00



Rakhyvel BIC i ekonomiförpackning med 30 st. Används flera gånger. Lätt att skölja av.
34-3852 44:00



Accupressure mini massage. Ökar blodcirkulationen, ger muskelavslappning, lindrar värk. Kommer lätt åt kroppens alla accupressurepunkter. Drivs av 2 st R6 batterier (vilket medföljer). Kan även användas utan batterier. Bildschema medföljer.
34-3673 98:00



Textilplåster HANSAPLAST på rulle. Förvaras i praktisk kartong för enkel tillklippning av önskad storlek. Elastisk och följsam. Storl. 5 m x 6 cm.
34-4261 44:00

Centraldammsugaren gör det inte bara lättare och roligare att städa, den ger även en bättre och hälsosammare inomhusmiljö. Installationen är inte svår vare sig i nybyggnation eller i befintlig byggnad. Med vårt kompletta paket kan man installera en centraldammsugare i de flesta villor.



Centraldammsugare komplett med basenhet, slangset och monteringspaket. **4900:00**
44-3320

Basenhet 1350 W/240 V. 2550 mm/VP Vacuum. 60 l/sek luftmängd. 35 l engångspåse. Vikt 11 kg utan tillbehör. **3950:00**
44-3321

Slangset. 9 m sugslang, slanghållare, golvmunstycke, fogmunstycke, möbelmunstycke samt teleskoprör. **795:00**
44-3322

Monteringspaket innehållande 17,5 m rör diam. 52 mm a' 2,5 m, 9 st 90° långböj, 6 st 45° böj, 2 st 90° grenrör, 6 st skarvmuffar, 6 st rörklammar, 24 m svagströmsledning, 15 st strips till ledning, 3 st suguttag, 3 st 90° korböj. **795:00**
44-3323

Broschyr med mera information, monteringsanvisning, extra tillbehör samt kompletteringsdetaljer. **Fritt**
67-3321



All - Vac. Dammsugarens TURBO. Kopplas till din vanliga dammsugare, som då suger, utan att skadas, sot, aska m.m. Vid sugning av vatten, använd endast av SEMKO godkänd vattendammsugare. Plåtbehållare ca 20 l dammkapacitet. Evighetsfilter. Testad av sotare med gott resultat. TFA:s betyg. Klarar allt slags skräp, även vatten. Ingen filterkostnad. Sparar dammsugaren. **44-1699 656:00**



Dammsugare 1200. Inställbar sugeffekt mellan 800-1200 W. Dammindikator. Sladdvinda med 5,2 m. sladd. Golv- och möbelmunstycken. Toppmonterad slang, 2 filter (motor samt utblåsning). Färg blå. Vikt 6,5 kg. **750:00**
44-4273



Möbelborste TURBO CLEAN Passar alla vanliga dammsugare. Borsten roterar av luftsugget med hög kraft och hastighet. Fråshar upp och suger på djupet t.ex. på bilsäten, intrampat grus i mattor, o.s.v. **198:00**
34-3727

Universalmunstycke FLEXI CLEAN. Passar alla dammsugare, slanglängd 60 cm. Kommer åt där Du inte når med vanliga tillbehör, t.ex. bakom element, ventiler, kylskåp, bilen o.s.v. Patenterad svensk tillverkning. **98:00**
34-3428

Dammborste till "Flexi Clean". Ökar användningsområdet för "Flexi Clean" där dammet behöver borstas loss. **19:50**
34-3726

Dammsugarmunstycke. Passar alla vanliga dammsugare. Rengör och borstar upp mattor, mjuka golv, gardiner, stoppade möbler m.m. Tar effektivt upp bl.a. hår, dammtussar, hundhår. **99:00**
34-4091

Utbytesremsa till 34-4091. **55:00**
34-4092



Dammsugare Wet/Dry uppladdningsbar. Levereras med väggfäste och laddningsaggregat. Batteriet är urtagbart för återvinning. Dammsugarens speciella konstruktion möjliggör även uppsugning av vätska. Längd 38 cm. **269:00**
34-3913



Dammvippor. Drar skonamt och effektivt åt sig damm och små partiklar genom statisk elektrisitet. Utmärkt även för data, elektronisk utrustning, kameror, etc. Lätt att rengöra i ljummet vatten.

Nr	Längd	Pris
34-2174	25 cm	17:00
34-2175	55 cm	19:00
34-2176	70 cm	28:00

Smart-mopp, originalet. Superabsorberande och slitstarkt mopphuvud tillverkat i sugatexmaterial. Mopp-huvudet kan tvättas i maskin. Unik urvridning som håller dina händer torra och rena, ingen kontakt med smuts och kemikalier. Delbar och tar liten plats. **109:00**
34-4087



Trasa SÄMATEX. Tillverkad i Tyskland i unika viscosefibrer (syntetiskt sämskinn). Superabsorberande, absorberar 10 ggr sin egen vikt. Mycket slitstark, lång livslängd ca 1,5-2 år vid användning 3 ggr/vecka. Maskintvättbar i 60 grader. Storlek 50x38 cm. 3/fp. **24:00**
34-4088

NYA SUPERTRASAN. Rengöringsduk i mikrofiber, 30x40 cm. Använd endast vatten, ej något rengöringsmedel. Utmärkt till fönster, köksmöbler, vitvaror, badrum, TV, datorer m.m. Tvätt- och användningsråd medföljer. **49:00**
34-4086



Textilvårdsrulle, försedd med 8 meter "kladd"-papper. Utmärkt för borttagning av damm, hår m.m. från textilier. **19:50**
34-3601

Refill till textilvårdsrulle 34-3601. Förp/4 st. **59:00**
34-3602



Textilvårdsrulle som efter användning sköljes i vatten. Kan brukas om och om igen. Bredd 100 mm. **35:00**
34-2172



Noppborttagare rakar effektivt bort "noppor" från de flesta textilier. Passande batterier 2 st. R6 (medföljer ej). **39:00**
34-1994

Noppborttagare JUMBO. Drives med 4 st LR14 batterier (medföljer ej). **98:00**
34-3657



Duschflaska. Med pump som sprider vatten som en dimma. Storlek ca 10x21 cm. **17:00**
34-51

Duschflaska i mässing. Höjd 17 cm. Diam. 9 cm. Rymd ca 4 dl. **39:00**
34-4262



Minitvättmaskin Nova Sirocco med inbyggd tortkurlare. Tvättar effektivt och skonsamt. Fylls med varmvatten t.ex. direkt från kranen. Max 90°. Kapacitet 2 kg. Cylinder med reverserande gång. Tidur med automatisk avstängning. Vikt endast 9 kg. Mått: Bredd=48 cm, Djup=58 cm, Höjd=52 cm. 230 V. Motor 100 W. Tork 1200 W. Kräver ingen fast installation - utom i våtutrymmen. **1500:00**
44-3058

Torklina med hållare i rostfritt stål. Kan användas både inom- och utomhus. Hållarens bredd 406 mm, linans längd 6 m. Automatisk återspolning av linan. Vikt 1,6 kg. **299:00**
34-3928

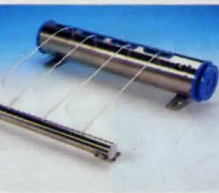

Tvättlina 4 mm/20 m. Extra stark plastlina med polypropylenkärna. **17:00**
34-4259

Klädnypor i trä, 72 mm. Extra starka med blankförzinkad spiralfjäder. 36 st/fp. **12:00**
34-4260



Möbelpolish "American" för alla slags möbler och träslag, kakel och marmor m.m. **17:00**
24-1304



Svinto. Löddrande tvålull är praktiskt, skonamt och effektivt i de flesta sammanhang. Rengöring av verktyg, kök och badrum, gummitvålaren, bilen m.m. **19:00**
34-1970 100 g
44-1971 2 kg **219:00**



Luftrenare BIONAIRE F-100 tar effektivt bort partiklar som kan orsaka astma och allergier, så som pollen, mikrodamm, kvalsteravföring m.m. Lågt ljud och hög luftgenomströmning även vid lägsta hastighet. Samtidigt med luftreningen joniserar luften med negativa joner vilket ihop de minsta partiklarna och därmed gör luftrenaren ännu mer effektiv. För rum upp till 22 kvm. BIONAIRE, världens största tillverkare av luftrenare är kvalitetscertifierade enl. ISO 9001. Effektförbrukning: Max 70 Watt. Mått: 31,5x19x20 cm. Försedd med en 3-filterkassett, som bör bytas ungefär 1 gång per år (eller vad filterindikatorn indikerar).

44-4317 1595:00
24-4319 Extra filterkassett 179:00



Luftfuktare BIONAIRE återför en behaglig luftfuktighet till luften omkring Dig. Tillför luften i ett område på 35 m²/85 m³ fuktighet upp till 8 timmar. Steriliserar vatten, tar bort vitt damm och minskar mängden bakterier i luften. Inga kassetter eller tillägg behövs. Strömbrytaren är försedd med lampa. Trefaldigt termostatiskt skydd. Vattenbehållaren rymmer 2,5 liter. Storlek 25,5x10,1x24,4 cm. Vikt 1,2 kg. Genomsnittsförbrukning av vatten 0,19 liter/timme. 230V/50Hz. Strömförbrukning 180W.

34-4422 650:00



Luftrenare "AirFresh Ionizer". Renar luften genom att producera "negativa joner". Elimineras föroreningar som damm, rök, pollen, luftburna bakterier m.m. Motverkar trötthet, huvudvärk, astmatiska- och allergiska besvär. Reducerar statisk elektricitet från bildskärmar, fibermattor etc. Två hastigheter för tystgång t.ex. i sovrum. 230V/7,5W.

34-4369 249:00



"ODAIR Luftrenare". Ett nytt koncept för luftrening, helt utan parfymerade tillsatser, lukt- och allergifritt. Absorberar omgivande dofter och bryter ned dem. Kan användas överallt. Avlägsnar lukter i kylskåp, sophinkar, garderober, sportskor m.m. Lämpligt mot tobak, urin, fotsvett, diesel/bensin, kattkiss m.m. **Används inom sjukvården.**

ODAIR 20 g-kudde för långtidseffekt, 1-3 månader. Bruksanvisning medföljer.

24-3425 29:00

ODAIR 200 ml pumpspray för direkt applicering. Snabbverkande. Mot inpyrda lukter.

24-3426 38:00

ODAIR 150 g ströburk för ex dammsugare, kattlådan, golvbrunn etc.

24-3725 45:00



Fuktslukaren TORRBOLLEN håller överflödig luftfuktighet borta. Mindre risk för mögel, dålig lukt och korrosion. Våtskan som bildas är giftfri och kan slås ut i avloppet efterhand som den fylls. Torrbollen är verksam i månader, tills refill behöver bytas. Diam. 14 cm, vikt 0,6 kg.

34-848 TORRBOLLEN Standard. enkel 69:00

34-847 TORRBOLLEN 195:00

34-849 Refill till TORRBOLLEN. 29:50

34-3718 Refill. Frisk doft. 28:00

Mini-torrbollen. Fuktslukaren för små utrymmen. Innehåller silicagel som tar bort fukt utan att vätska bildas. Obegränsad livslängd.

20-5447 39:00



Elektronisk gaständare med reglerbar låga och nivåöfster. Drives med butangas och fylls från behållare av samma typ som cigarettändare (finns hos tobakshandlare).

34-3262 59:00



Stormlykta för fotogen. Mycket ljusstark, motsv. 225 W. Den är mycket stabil, stormsäker och driftsäker. Effektiv spiralförgasare som är det tekniskt bästa brännarsystemet. Lampan är lika lämplig inomhus som utomhus. Av förkromad plåt med snabbtändning. Höjd 40 cm.

34-435 335:00

Glödnät för utbyte i 34-435.

24-1802 9:00



Tändpapper 7 st perforerade av pappersmassa och parafin.

24-1951 18:00

Bras- och grilltändare. 20 st. Brinner i ca 6 min. Effektivt tändmedel.

24-3037 15:00



Marschall. Flergångsmarschall, fylls med T-gul eller fotogen. Brinner ca 5 tim.

Lätt att tända, vacker låga, stormsäker, billig i drift. (Levereras tom.)

34-1009 14:00



Fotogenvärmare TOYOSET, japanska kvalitetsvärmare med batteritändning.

Fotogenvärmare RB-20. Effekt 1900W. 6 liter tank. Brinntid c:a 30 timmar. Vikt 6,8 kg. Mått diam. 400 x höjd 450 mm. Denna värmare lyser även upp rummet. Testad i tidningen **Vi bilägare** Nr 19 (1995) med resultatet **flest plus**.

44-4314 1995:00

Fotogenvärmare R266. Effekt 2000W. 4,5 liters löstagar tank. Brinntid c:a 20 timmar. Vikt 8,6 kg. Mått 400x450x250mm. Testad i tidningen **Vi bilägare** Nr 19 (1995) med resultatet: **prisivärd**.

44-4315 1895:00

Fotogenvärmare DC-60. Effekt 2200W. 6,4 liters tank. Brinntid c:a 30 timmar. Vikt 9 kg. Mått: diam. 441 x höjd 540 mm. Testad i tidningen **Vi bilägare** Nr 19 (1995) med resultatet: **bästa köp**.

44-4316 2395:00



Regnmätare. Mätcyliinder av plast, graderad 0-40 mm. Höjd 80 cm.

34-1107 29:00



Avloppsrensare "Kevin the Cleaner". Effektiv och miljövänlig. Idealisk för kök och badrum. 4,5 m. stålspiral, inliniad i robust trumma av hårdplast med diameter 160 mm.

34-4229 178:00

Rensband av fjäderstål. För avloppsrensning. Effektivt hjälpmedel vid totalstopp i avloppsrör. Längd 7,5 m.

30-1761 31:00

Vakuumpump. Mycket effektiv vid avloppsrensning. Lev. med två munstycken diam. 7 och 16 cm. Höjd 40 cm.

34-3554 49:00

Vaskrensare Never Stop. Svenskt patent Nr. 275153. Inga rörliga delar, bara trycka och suga.

34-4032 39:00

KÖPINFORMATION SE SIDAN 349



Frosts proffsserie för hushållet. Rostfritt stål, bästa kvalitet. Polypropenskaft, tål maskindisk.

Nr	Storlek	Bladlängd	Tot.längd	Pris
20-4620	Köttkniv	160 mm	280 mm	65:00
20-4621	Brödkniv	210 mm	330 mm	79:00
20-4622	Kockkniv	220 mm	335 mm	79:00
20-4624	Skärpstål	175 mm	300 mm	79:00
20-4625	Allkniv	115 mm	225 mm	55:00
20-4626	Filekniv	160 mm	280 mm	59:00
20-5010	Slaktkniv	160 mm	280 mm	78:00
20-5011	Skalkniv	80 mm	195 mm	48:00



Skärbrädor av etenplast. Lätt att hålla ren. Tar ej åt sig lukt eller smak. Vänlig mot knivarnas skärpa.

Nr	Storlek	Pris
34-3597	250 x 150 x 7 mm	16:00
34-3598	350 x 250 x 10 mm	42:00

Diskbänkset, bricka och skärbräda. Passar över dikhon till de flesta diskbänkar. Brickan är tillverkad av ABC-plast, brädan i etenplast. Mått 390x450 mm.

Nr	Pris
34-3599	125:00

Skärbräda i trä, 40 x 30 cm.

Nr	Pris
34-4408	79:00



Pumpkapsyl, avsedd för de stora PET-flaskorna. Genom att pumpa upp ett övertryck i en öppen flaska behåller man kolsyran i läskedrycken avsevärt längre.

Nr	Pris
24-3285	19:50



Kapsylöppnare, enkel, smart, handikappvänlig.

Nr	Pris	10 st
24-2893	27:00	220:00



Potatisskalare 24-4039	19:00	Slickepott 2-pack. 24-4050	10:00
Konservöppnare 24-4040	16:00	Stekspade i plast. 24-4051	15:00
Kyparkorkskruv 24-4041	22:00	Visp i plast. 24-4052	15:00
Provnål 24-4042	8:00	Rörslev i plast. 24-4053	15:00
Osthyvel 24-4043	26:00	Soppslav i plast. 24-4054	15:00
Smörkniv 24-4044	33:00	Måttsats i plast. Består av 1 krm, 1 tsk, 1 msk, 1 kaffemått samt 1 dl. Sorterade färger. 24-4055	8:00
Vitlökspress med rensare i metall. 24-4045	27:00	Kapsylöppnare 24-4056	14:00
Stekspade 24-4046	42:00	Potatispress i metall. 24-4049	55:00
Visp 24-4048	13:50		

KÖPINFORMATION SE SIDAN 349



Skruvkorköppnare i plast. Passar korkar i storlek 22-28 mm. Aven till typ PET-flaskor.

Nr	Pris
34-4305	9:50



Knivblock Super Cut med fem knivar (behöver ej slipas). Träblock.

Nr	Pris
34-3627	119:00



Pumptermos 1,9 liter. Lackerat plåthölje. Låsbart lock av tålig plast. Står på "snurrlot". Lättöskad.

Nr	Pris
34-601	69:00

Pumptermos 1,9 liter. Rostfri. Låsbart lock. Lättöskad.

Nr	Pris
34-3940	89:00



Korkskruv. Lätt och säker att använda, skruvar och drar upp korken i ett och samma moment.

Nr	Pris
34-3392	45:00



Stektermometer, digital, med inställbart temperaturalarm 0-300 grader. Givaren sticks in i köttet, termometerdelen placeras utanför ugnen med givaren ansluten under hela tillagningstiden. Ger signal vid inställd temperatur, 1,2 m kabel med 15 cm lång givare. Timertfunktion. Storlek termometer 85x85x40 mm. OBS! Ej för mikrovågsugn. Drivs med 1 st 1,5 volts R6 batteri (medföljer ej).

Nr	Pris
24-4370	139:00

Stektermometer för både ugnstekning och kokning av kött. Rostfritt stål. Upp till 90 grader samt indikator för rostbiff/file, nötkälv/lamm/vilt, rimm, skinka och griskött. Längd 18 cm.

Nr	Pris
24-4371	24:50

Mikrougnstermometer. För matlagning i mikrovågsugn. Aven lämplig vid uppvärmning av babymat. Mätomr. +30° till +90°.

Nr	Pris
34-2011	29:00



Konservöppnare för väggmontering, tillverkad av lackerat specialstål. Svensk tillverkning.

Nr	Pris
34-674	55:00



Konservöppnare LID UP. Arbetar efter princip där locket "skärs av". Tillarbetad, inget spill.

Nr	Pr st	10 st
34-1406	28:00	230:00



Okrossbar stältermos 0,45 l med 2-facks mjölkväska.

Nr	Pris
34-3408	239:00

Stältermos med infällbart handtag och ABS-fodrad stålköpp. Rymmer 1 liter.

Nr	Pris
34-2999	198:00

Mattermos för varm eller kall mat, även som ishink. ABS-fodrad stålköpp. Rymmer 0,5 liter.

Nr	Pris
34-2998	229:00

Stältermos utan handtag. Passar bättre i ryggsäcken. ABS-fodrad stålköpp. Rymmer 0,75 l.

Nr	Pris
34-3409	195:00



Stältermos THERMOS Okrossbar. 1 liter. Med smidigt infällbart handtag och extramugg. 5 års garanti.

Nr	Pris
34-4213	298:00

Stältermos THERMOS Okrossbar. 0,5 liter. Slimmad och kompakt modell. Isärtagbar autokork som är lätt att rengöra. 5 års garanti.

Nr	Pris
34-4320	229:00



Stekpanna 28 cm, 3 mm tjock aluminium med 3-skiktbeläggning. Fettsnål.

Nr	Pris
34-3753	74:00

Stekpanna med glaslock. 28 cm. 3 mm tjock aluminium med 3-skiktbeläggning. Fettsnål.

Nr	Pris
34-3934	149:00

Plättpanna med sju hål. 26 cm. Slitstark 3-skiktbeläggning. Fettsnål.

Nr	Pris
34-3936	119:00

Pastagryta med hållock. 4,5 liter. Slitstark 3-skiktbeläggning. Fettsnål.

Nr	Pris
34-3937	139:00

Microlock - dubbelpack. Hindrar stänk och sprätt. Lagar 2 rätter samtidigt även i en liten mikrovågsugn.

Nr	Pris
34-3730	28:00



Gryta 3 L. Non-stick behandlad med glaslock.

Nr	Pris
34-4407	249:00

Kastrull 1,5 L. Non-stick behandlad med glaslock.

Nr	Pris
34-4406	169:00

Stekpanna 30 cm, 5 mm tjock aluminium med 3-skiktbeläggning. Fettsnål.

Nr	Pris
34-3935	198:00



Kastruller av rostfritt stål 18-8. 4 mm. botten av sandwichkonstruktion med inlagd aluminiumsula för bättre värmspridning och därmed mindre risk för vidbränning. Dessa kastruller är av hög kvalitet och har mycket fin finish.

Nr	Pris
34-2056	1,5 liter 79:00
34-2057	2,0 liter 97:00
34-2058	3,0 liter 129:00
34-2059	5,0 liter 165:00

Kastrullset, en kastrull av varje ovanstående.

Nr	Pris
44-2060	449:00



Kaffebruggare Butler Style, dubbelbruggare. Elegant bryggare med hela 2x900 W som ger snabb brygning av kaffe eller te. Värmeplatta för varmhållning och graderade vattentankar och glaskannor. Strömbrytare med tydliga signallampor. Filterstorlek 1x4, te-filterinsats medföljer. Kapacitet: 2x1,2 liter (2-24 koppar).

34-4098 439:00

Kaffebruggare Butler. Elegant bryggare på 900 W vilket ger en snabb brygning. Värmeplatta för varmhållning av kaffet. Utvändig vattennivåmätare och graderad glaskanna. Strömbrytare med tydlig signallampa. Praktisk sladdvinda under bryggaren. Kapacitet 1,2 liter (2-12 koppar). Filterstorlek 1x4.

34-4125 189:00

Kaffebruggare Philips Cafe Comfort Plus. Vattennivåmätare för upp till 12 små /8 stora koppar. Lätt att fylla vattentanken och rengöra varmhållningsplattan. Utsvängbar filtertratt med "anti-dropp". Filterstorlek 1x4. Utrustad med sladdhållare och strömbrytare med signallampa. Färgerna svart, vit och grön. Ange färg.

34-4097 369:00



Kaffefilter "Swiss Gold", permanentfilter 1x4. Belagt med 24 karat guld för att lätt hållas rent och fräscht. Kan diskas i maskin.

34-4230 98:00



Kaffefilter 200 st. Miljövänlig. Ej klorblekt.

34-4295 för 1x4 17:50

34-4296 för 102 17:50



Vattenkokare Melissa. Kokar upp till 1 liter vatten på 3,5 minut. Ett energisnålt sätt att koka vatten på. Behållaren rymmer 1,7 liter. Trefaldig säkerhet med termostat, torkkorningskydd och överhettningsskydd. Vattennivåmarkering, löstagbar nåtsladd. 230 V/2000 W.

34-4103 189:00

Vattenvärmare 0,75 L. med termostat. Integrerat element, vilket möjliggör värmning av soppor m.m. 230V/500W.

34-4391 198:00



Percolatorbryggare NORDICA CLASSIC. Försedd med signallampa, vattennivåmätare och dubbla värmeelement. Kapacitet 1,5 liter. Kok- eller bryggkaffe, inga pappersfilter. 230V/600W.

34-3775 498:00



Kaffepanna i rostfritt stål. Rymd 1,5 l.

34-3771 279:00



Doppvärmare. Praktiskt att ha med på resor. Värmer vatten eller annan dryck på några minuter. 230V/300W.

34-422 89:00

Batteri R6 32-3718
4-pack 12:50



Kokplatta med steglös termostat för inställning av önskad temperatur. Lev. komplett med sladd och stickpropp. 230V / 2000W.

44-3794 398:00

Kokplatta med dubbla kokhållare. Kontrollampor och steglöst reglerbara termostater. Plattornas diameter är 145 resp. 180 mm, 1000 resp. 1200 W. 230 V.

44-4330 549:00



Ångstrykjärn Philips Azur 80

Det mest avancerade ångjärnet i Azur-serien med Drip-Stop, automatisk avkalkning, hög ångavgivning, kraftfull ångbuff m.m. Därutöver säkerhetsautomatik, som stänger av järnet efter 30 sek om det blir stående i vågrätt läge och efter 8 minuter på högkant. Sula i högglasspulerat rostfritt stål. Extra lång sladd 2,5 meter. Effekt 1200 Watt.

34-3629 579:00



Resestrykjärn. Torr- och ångstrykjärn. 3 temperaturinställningar, genomskinlig vattentank, ihopfällbart samt sprayfunktion. 120/230V, 450/800W.

34-4306 198:00



Smörgåsgrill Melissa. Lättskött grill som gör två varma smörgåsar på ett par minuter. Unik beläggning på laggen som gör den lätt att rengöra. Signallampa som visar när grillen uppnått rätt temperatur.

34-4115 249:00

Smörgåsgrill. Lättskött grill som gör fyra varma smörgåsar på ett par minuter. Signallampa som visar när grillen uppnått rätt temperatur. Unik beläggning på laggen som gör den lätt att rengöra. Reccept medföljer.

34-4105 398:00



Brödrost för fyra skivor. Helautomatisk för jämn rostning. Steglös inställning av rostningsgraden, lätt att tömma smulor. Kromade utsidor. Storlek 37x17x11 cm. 230 V/1200 W.

34-4101 249:00

Brödrost för två skivor. Helautomatisk för jämn rostning. Steglös inställning av rostningsgraden, lätt att tömma smulor. Kromade utsidor. Storlek 26x17x11. 230 V/800 W.

34-4100 189:00



Fritel Compact 15 är en fritös med stor kallzon, vilket gör att den osar betydligt mindre än traditionella fritöser. Oljebehållaren är i 18/10 rostfritt stål. Fritösen är lätt att demontera för enkel rengöring. Behållaren kan maskindiskas. Utrustad med precisionstermostat och dubbla överhettningsskydd. Rymmer 1,5 till 2,0 liter olja, vilket ger en kapacitet på ca 600 g råvara. Effekt 1250 W, 230 V.

44-3910 795:00

Fritel Super 25 är i stort identisk med 44-3910, men något större. Rymmer 2 - 2,5 liter olja vilket ger en kapacitet på ca 1 kg råvara. Effekt 2000 W, 230 V.

44-3911 975:00

Potatis-strimlare, underlättar mycket vid pomesfrites tillverkning. Stadig konstruktion av metall och plast. Lätt att rengöra. Storlek 24x10x10cm.

34-3767 59:00



Melissa El-skärmaskin. Skär kött, bröd, grönsaker, skinka, ost i fina skivor. Steglöst inställbar 0-15 mm. Barnsäker strömbrytare. Sugfötter håller den säkert på plats. Avtagbar klinga i rostfritt stål, lätt att göra ren. Stark motor 140 W. Kompakt tar liten plats. Mått hopfäld 350x210x130 mm.

44-2087 450:00



Juice-press Melissa Nectar. Startar automatiskt när presskonen trycks ner. Kapacitet 5 dl och reglerbar fruktköttsmängd. Overdelen avtagbar för servering. 230 V/20 W, sladdgömma.

34-4102 139:00

Äggkokare. För 1-7 perfekt koka ägg. Inbyggd sladdvinda. Ljudsignal. Mätglas med äggpickare.

34-2161 159:00

Juice-press, tillverkad av gjuten, förkromad lättmetall. Pressar saften ur apelsin, citron, lime och grapefrukt snabbt och effektivt. Med lös behållare i rostfritt stål. Höjd 50 cm.

34-4375 449:00

Juice-press, tillverkad av gjuten, förkromad lättmetall. Pressar saften ur apelsin, citron, lime och grapefrukt snabbt och effektivt. Med lös behållare i rostfritt stål. Höjd 50 cm.

34-2908 278:00



Juice-press, tillverkad av gjuten, förkromad lättmetall. Pressar saften ur apelsin, citron, lime och grapefrukt snabbt och effektivt. Med lös behållare i rostfritt stål. Höjd 50 cm.

34-2908 278:00

Juice-press, tillverkad av gjuten, förkromad lättmetall. Pressar saften ur apelsin, citron, lime och grapefrukt snabbt och effektivt. Med lös behållare i rostfritt stål. Höjd 50 cm.

34-4375 449:00

Väffeljärn Melissa. Kompakt och elegant design. Termostatreglerat för jämn gräddning. Non-stick-behandlade laggar, svalt ytterhölje. 230V/1000W.

34-3776 289:00





Brödrost i klassiskt kromat utseende. För 2 brödskivor. Steglös inställning av rostningen. Försedd med stoppknapp. Enkel tömning av brödsmlur. En hållare för värmning av pain-riche medföljer. 230V/800W. **34-4394** **495:00**



Smörgåsgrill i klassiskt kromat utseende. Delar 2 smörgåsar till 4 st toasts. Med termostat och kontrollampa. Non-stick beläggning gör den lättrengjord. 230V/900W. **34-4395** **359:00**



Stekpanna Scanpan 2001+ med TITAN non-stick beläggning som är 40 gånger hårdare än stål och aldrig kan lossna. Beläggningen tål alla typer av köksredskap, fordrar mindre fett och lätt att rengöra. 7 mm tjock botten som ger en perfekt värmefördelning på såväl en vanlig köksspis, glaskeramikhåll som gasspis. Bakelthandtaget, format efter handen, tål upp till 260 grader. **34-4308** 26 cm diameter **449:00**
34-4309 28 cm diameter **489:00**



Fondue-set. Elektrisk fonduegryta med justerbar temperatur för att passa alla typer av mat: kinesiskt, ost eller choklad. Brett, stadigt stativ för ökad säkerhet. Non-stick beläggning för enkel rengöring. 6 st fonduegafflar samt lock medföljer. 230V/1100W. 1,8 liter. **34-4396** **595:00**



Shaker i krom. För mixing av underbara drinkar, milkshakes och cocktails. Rostfri mixer kopp. 230V/45W. 0,5 liter. **34-4393** **398:00**



Stekpanna med trähandtag. En äkta gjutjärnspanna från Skeppshults gjuteri. Utmärkt till all slags stekning och är praktiskt taget outslitlig. Utprovad även för keramikhållar. **34-4310** 26 cm diameter **249:00**
34-4311 28 cm diameter **289:00**

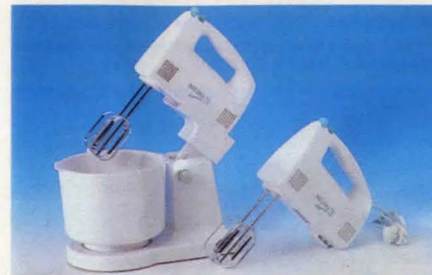

Elvisp Melissa med stativ och bunke. Driftsäker och ergonomiskt utformad elvisp. Stark motor på hela 230 W, vilket är speciellt bra när du gör bröddeg, potatismos m.m. 5 hastigheter. Vispar, degkrokar, stativ och bunke medföljer. 230 V/230 W. **34-4114** **329:00**
Elvisp Melissa 5 hastigheter, med vispar och degkrokar i rostfritt stål. Sladdvinda. 230 V/230 W. **34-3025** **229:00**



Mixer. Blandar, mixer och purear snabbt och effektivt. Idealisk för milkshakes, soppor, drinkar m.m. 3 hastigheter och momentfunktion. Kapacitet: 1,4 liter. Sladdvinda. 230V/300W. **34-4392** **229:00**



Bakformar, vita ca 230 st av papper. **24-3038** **9:50**
Folieformar 5 dl, 8-pack. **34-3613** **21:00**
Folieformar 8,5 dl, 6-pack. **34-3614** **21:00**
Muffinsformar, aluminium. 50 st. **24-4268** **19:00**
Småkaksformar, aluminium. 50 st. **24-4269** **19:00**
Formar med non-stickbeläggning. Slitstarka, fettsnåla och lätta att rengöra. **34-3755** **89:00**
Ugnslådor, 2 st i set. 30x21x5 cm resp. 25x18x5 cm. **34-3755** **89:00**
Sockerkaksform, 23x8 cm. **34-3938** **45:00**
Långform 2 liter, 32x7 cm. **34-3939** **45:00**



Hushållsvåg, EKS, för vägning av olika ingredienser i en skål. Kapacitet upp till 2 kg, gradering 10 g. **34-4299** **89:00**



Hushållsvåg, EKS, med adderings skala. Praktisk för vägning av olika ingredienser i en skål. Vägen är försedd med vridbar adderings skala. Kapacitet upp till 5 kg, gradering 25 g. **34-4300** **119:00**

KÖPINFORMATION
SE SIDAN 349



Bakplåtspapper, oblekt. Rulle 20 m x 33 cm. **24-3130** **19:00**
Bakplåtspapper, oblekt. 24 st ark 33x42 cm. **24-3131** **12:50**
Smörgåspapper, på rulle. Bredd: 35 cm, längd: 20 m. **24-3556** **18:00**
Ugnsteflon. Ett återanvändbart alternativ till bakplåtspapper och aluminiumfolie. Duk av glasfiberväv som belagts med Teflon. För bakning, grillning och matlagning i ugn. Kan även användas som droppskydd. Tål upp till 300°C. Fungerar utmärkt i mikrovågsugn. Sköljes rent med vatten efter användning. Mått: 33 x 44 cm. **34-4298** **34:00**



Plastfolie 30 m x 30 cm. **34-3474** **12:00**
Plastfolie 60 m x 30 cm. **34-3475** **19:00**
Aluminiumfolie 20 m x 30 cm. **34-3476** **21:50**
Extra kraftig ugnsfolie. **34-3477** **21:50**

HD-polyetens egenskaper gör det bättre lämpat till fryspåsar än de vanligare LD-polyetenerna.

- Tätare, minskar risk för frysskador
- Lättare att försluta tät

- Kan tillverkas tunnare med bibehållen funktion och styrka
- Tål högre temperatur, lämplig för upptining i micro



Fryspåsar på rulle av HD-Polyeten. Miljöanpassad plast.

Nr	Volym	Antal/fp.	Pris
34-4119	1 Liters	100 st	7:50
34-4120	2 Liters	75 st	7:50
34-4121	3 Liters	50 st	7:50
34-4122	5 Liters	40 st	7:50
34-4123	Limppåse	30 st	7:50

Plastpåsar av 0,023 mm glasklar LD-plast. Lämplig för förvaring av mat m.m. Ej vid infrysning. Plana påsar.

Nr	Mått cm	Liter	100 st	1000 st
34-821	12,5 x 20	0,5	10:00	80:00
34-721	16 x 26	1	12:00	100:00
34-722	20 x 35	2	16:50	132:00
34-723	25 x 32,5	3	19:50	156:00
34-724	25 x 40	4	22:00	224:00
34-822	25 x 50	4,5	32:00	255:00
34-725	30 x 50	5	36:00	289:00



Sopsäckar 125 liter, av miljövänligt papper. Tillverkade av väststarkt papper, vilket innebär att fukten gör säcken starkare. 5-pack. 29:50

34-4430

Sopsäck 125 liter med knythandtag. Storlek 750x1200 mm (inkl. handtag). Tillverkad av 60% återvunnen plast. Svart, ko-extruderad, tre skikt. 15 st/rulle. 19:00

34-4228

Grovavfallssäck rymmer 160 liter. En två-skikt LLD-H/COEX-6 säck som är mycket stark. 10/fp. 39:00

34-4108

Säckställning av vitlackerad plåt, kraftig konstruktion med hjul. 44-4431 398:00



Påsförslutare. För snabb och enkel förslutning av alla slags plastpåsar. Lev. utan tejp. 34-749 19:00

Påsförslutningstejp. för påsförslutare 34-749. 5 x 10 m. 34-748 25:00

Bindband. 50 m plastband med inlagd järntråd. Utmärkt som påsförslutning, trädgårdstråd m.m. Levereras i hållare med avklippare. 34-397 15:00



Etiketter, 600 st. självhäftande. 24-1528 29:50

Frysetiketter, 100 st. Självhäftande på papper, cellofan, plast, trä, glas, porslin, emalj, metall etc. 34-4292 14:50



Istärningspåsar för 240 tärningar. Självförslutande. 34-4291 9:50



Avfallspåse 20 liter. 35 st. 34-4368 7:50

Avfallspåse 30 liter. 25 st. 34-3553 9:50



Frysstape i kapsel med avrivare. 25 m x 19 mm. 36-446 12:50

Fryspenna. Svart permanent penna för skrift på fryspåsar m.m. 24-3667 12:00

KÖPINFORMATION
SE SIDAN 349



Påslås. Ett enkelt och utmärkt sätt att försluta plast- och fryspåsar. Tål + 130 grader till - 30 grader. 30 st/fp. 34-4131 12:00

Påsklämmor Twixit, kan användas flera gånger. Innehåller 15 st 5 cm och 3 st 10 cm. 34-3057 16:00



Plastpåspack. Praktisk hållare för matkassarna. Även lämplig i toalett- och badrum m.m. som hållare för toapapper och hushållspapper. 34-3188 44:00

A

- Akkumulatörer 9, 216, 327
- Adapter 100, 207
- Akrylfärg 288, 289
- Akvarellfärg 285
- Alkoholprovare 273
- Allmoge 293
- Anslagstavlor 283
- Anslutningsladdar 187
- Antenner med tillbehör 231, 232
- Antennfilter 233
- Antennfästen 233
- Antennförstärkare 232
- Antennsladdosor 233
- Apparatlådor 194
- Arbetsbänkar 20, 142
- Arbetslampor 202, 205, 206
- Arbetsmatta 20
- Armbandsur 305-308
- Avdragare 79
- Avståndsmätare 241
- Axelstål 176

B

- Badrumsfläktar 179
- Bagagevagnar 329
- Baklyktor 119
- Bananstift 235
- Bandslipar 16, 21, 102
- Bandsågar 22, 23
- Bandsågsblad 44
- Barnlekfärger 284
- Barnvakt 247
- Barometrar 272
- Batterier 212-217
- Batterihållare 211
- Batteriklämmor 121
- Batterikontakter 249
- Batteriladdare 122
- Batteriprovare 122, 213
- Bensinträttar 127
- Beslag 150-163
- Bilel 118, 125
- Bild- och fotohållare 292
- Bildhuggarjärn 67
- Binstrument 121
- Billampor 210
- Billarm 246
- Bilstereo 252
- Bitillbehör 117-129
- Blivård 128
- Bits 90, 91
- Bladguld 289

C

- Bladmått 68
- Bladsilvver 289
- Blindnit 177
- Blocknycklar 85
- Blåslampor 96
- Blåspistol 99
- Blåsterpistol 100
- Boettkniv 308
- Bogserlinor 121, 124
- Bokstavstansar 36
- Bokstöd 161, 283
- Borrar 38-41
- Borrmall 39
- Borrmaskiner .. 8, 11, 16, 18, 31
- Borrmaskinsstativ 19, 20
- Borrskaft 34
- Borrsliptillsats 47
- Borstopp 41
- Borrvångar 34
- Borttillbehör 39
- Bowdenkablar 112
- Brandsläckare 130
- Brandvarnare 130
- Bras- och grilltändare 337
- Brevkorgar 282
- Brevvägar 283
- Brickor 167, 170
- Bromsijus 118
- Bronslager 176
- Brotsch 37
- Brynen 47, 63
- Brytjärn 28
- Brytkniv 64
- Bultsaxar 81
- Buntband 198
- Bussningar 176, 235
- Byggsbeslag 150, 151
- Byggsatser 322
- Båglfil 73
- Båglfilsblad 73
- Båtsbeslag 171
- Båttutrustningar 172
- Bälten 60
- Bänkslipmaskiner 46
- Böcker 310-315
- Böjliga axlar 19
- Böjliga griptänger 163

D

- Databanker 276
- Dataprogram 268
- Datatillbehör 266-268
- Dataväskor 269
- Damm sugare 18, 27, 123, 334
- Delningsapparater 333
- Diabildsprojektor 266
- Diaramar 266
- Digitala skjutmått 35
- Dokumentskåp 283
- Domkrafter 114
- Doppvärmare 340
- Dragstängare 104
- Drakar 325
- Driftridsräknare 194
- Drivrom 37
- Dubbar 34
- Duschflaskor 335
- Duschset 103
- Dymo 276
- Däck 111
- Dörrhållare 157
- Dörrkikare 317
- Dörrklockor 230
- Dörrstoppare 157
- Dörrstängare 157
- Dörrtrycken 157
- Dörrvakt 247

E

- Ekolod 172
- Elamatörer 199, 205
- Elcentraler 185
- Elementtråd 198
- Elektroniktillbehör 234, 235
- Element 182
- Elementnycklar 104
- Elhandverktyg 8-18
- Eliminatorer 172
- Elhyvel 11, 18
- Elmotorer 178, 327
- Elproppar 191, 192
- Eltandborstar 333
- Eltape 190
- Elverk 184
- Elvinsch 116
- Elvärmsisar 124
- Engångskamera 263
- Etsningspulver 234
- Excenterslipmaskin .. 10, 13, 17
- Experimentkort 237

F

- Falstäng 80
- Faxpapper 266
- Faxbox 225
- Fettsprutor 127
- Ficklampor 212
- Filar 48
- Film 263
- Filmaller 48
- Filmduk 266
- Filskraft 48
- Fisksökare 172
- Fjädersatser 164
- Flaklås 173
- Fläktar 179, 180
- Fog- och tätmassa 132
- Foto- och videostativ 262
- Fotoramar 292
- Fototillbehör 262-266
- Fotalbum 264
- Fotoceller 247
- Fotogenvärmare 337
- Fotopåsar 263
- Foto- videoväska 262, 263
- Fotvård 333
- Freestyle 255
- Frimärksalbum 265
- Frostvakt 182
- Fråsar 15, 26, 42, 43
- Fräsbord 19
- Fälgkors 113
- Färg 135, 136, 284-289
- Färgborttagning 136
- Färgomrörare 57
- Färgskrapor 57
- Fönsterbeslag 158
- Fönsterskrapor 57
- Förkläden 59
- Första-hjälpen kudde 123
- Förstoringsglas 241, 317
- Försänkare 37
- Förvaring 142-149
- Förvaringslådor 142-149
- Förvaringsmoduler 142-149

G

- Gaständare 96
- Garagedomkraft 114
- Geringssåg 72
- Gipsankaren 168
- Glasskåre 45
- Glaskögen 318
- Glidhammare 75
- Glimtändare 192

Glykolprovare	122	Hårdmetallkingor	44	Kassetbandspelare ..	255, 257	Kurbits	293
Glödlampor	208-210	Hålpipor	37	Kastruller	339	Kuvert	280
Glöddrtningsapparater	93	Hålpunsar	37	Kedjesågar	29	Kylspray	131
Golvskydd	160	Hålskärare	40	Kikare	319	Källsorteringssett	165
Golvtrellar	136	Hålsållar	45	Kilar	30	Kärror	79
Gonggongar	230	Hårtork	332	Kiljagare	34	Köksinredningar	165
Gravryapparater	9	Hältång	37	Kilramar	290	Körnare	37
Grenlådor	186	Härklipningsmaskiner ..	331	Kilremmar	178		
Grenuttag	185-187	Häcksaxar	139, 141	Kistbeslag	152		
Grensax	139	Häft- och nitverktyg	177	Klaffstöd	170	Laddbara maskiner	7-9
Grindbeslag	159	Häftklammer	177, 282	Klammer	177, 282	Lager & stål	176
Gripmagneter	163	Häftpistol	177	Klockradio	254	Lagerbock	176
Grovsugare	27	Hänglås	154	Klockor, urverk	294-309	Lamphållare	193, 209
Gummidiskar	53	Högtalare	252-254	Klädhängare	155	Lampor	206-211
Gummiklubbor	74	Högtryckstvättar	114	Klyvya	30	Larm m. tillbehör	242-247
Gångjärn	152, 158	Hörlurar	251	Knivar	61, 62, 338	Larmcentraler	243, 245
Gångjärnsriktare	85	Hömslip	13	Knivslip	47	Lasermätinstrument	70
Gånggade stänger	167	Hörselskydd	138	Knoppar	155	Lastspännare	115
Gångmätare	36	Hörtelefoner	250	Knäskydd	137	Ledhysnycklar	85
Gångtätningar	105			Koaxialkontakter	234	Ledstångsbeslag	160
Gångverktyg	36			Kofot	74	Leksaker, hobby	321-326
Gångverktygssats	40			Kopplator	340	Likritare	236
				Kombinationsslip	46	Lim	133, 134
H				Kombinationssägg	71	Limkiämmor	76
Halkskydd	328	IC-kretsar	237	Kompasser	172, 271	Limnektbeslag	76
Halkvare	124	Impregneringar	132	Kompressorer	98	Limpistol	56
Halogenlampor 202, 203, 209, 212		Inredning	165	Kondensatorer	237	Linjaler	279
Hammare	74, 75	Infästning-Fästguide ..	168, 169	Koniska plåtborrar	38	Ljudmätare	240
Hammarhållare	60	Inscktsverk	304	Konservöppnare	339	Ljusmätare	240
Handböcker	310-315	Isolatorer	233	Konsoler	161	Ljusvariorer	191
Handdammsugare	18	Isolband	136	Konsträsmaterial	285-289	Luftavfuktare	181
Handduktork	183	Isolerrör	135	Kontaktton	185-187	Luftpåfylare	100
Handlampor	117, 212			Kontorsmaterial	277-283	Luftrenare	336
Handräknare	194	J		Kontorsågar	22	Luppar	317
Handskar	137	Jordfelsbrytare	192	Koordinatbord	33	Lyftkrokar	28
Handtag	153, 155	Kabel	186, 196, 197	Kopparlödning	93, 94	Lyftsaxar	28
Handvärmare	328	Kabelklammer	195	Kopparrör	103, 105	Lysdioder	237
Handöverfräs	15	Kabelskalare	83	Kopplingar trädgård	140	Lysrörsarmaturer	118
Hjul	173, 174	Kabelskor	120, 122	Kopplingar VVS	103-105	Låдавskiljare	142-149
Hjälparstärkablar	122	Kabelskotängar	120	Kopplingslistor	193	Lås	154, 156
Holkjärn	64	Kabelvindor	120	Kopplingsplintar	234	Låshus	156
Hovfång	83	Kaffekokare	124, 340	Kopplingsur	200, 201	Låsspakar	162
Huggmejsel	37	Kakelsättning	55	Korsbandtag	167	Låsspant	164
Hushållsartiklar	328-344	Kalkylatorer	274, 275	Korsnycklar	113	Lästnare	124
Hushållsknivar	338	Kalligrafi	293	Kranar	103-105	Lädersnören	61
Hussiffror	157	Kameror	262	Kriter	324	Länkhjul	174, 175
Husvagns- och båtar ..	171, 172	Kabelstroppar	115	Krokodilkiämmor	235	Länspumpar	109
Husvagnspass	126	Kapskivor	53	Krymslangor	234	Låsglas	317
Hygrometrar	272	Kardborreband	163	Kuggghjul	178	Låsglasögon	318
Hyllhakar	161	Karosserihammare	75	Kuggstänger	178	Lödskolvar	94
Hyllställ	142	Kartlampor	117	Kullager	178	Lödpenor	94, 95
Hylsnyckelsatser	87	Kartmätare	276	Kulodosor	190	Lödstationer	94
Hylvar	65	Kassaskrin	283	Kuloledning	198	Lödutrustning	93, 94
Hylvbänkar	143	Kassaskåp	283	Kupévagnare	126	Löpvagnar	115
Hylvbänkeslag	77	Kassetband	259	Kutterstål	26	Lövsugare	141

Lövsågar	73	Nibblingsax	80	Polskrur	235	S	
Lövsågsblad	73	Nittänger	177	Polygriptänger	81	Sandpapper	54
		M		Potentiometrar	237	Sandpappershållare	53
Magneter	163	Nivåvakter	109	Postlåda	141	Satellitökare	224
Magnetlister	163	Nyckelhållare	125	Presenningar	172	Saxar	330, 331, 333
Magnetlås	163	Nyckelskåp	283	Profilmallar	34	Saxsprinter	164
Magnetiskäl	92	Nyckelskyltar	153	Provlampor	118	Schablonsatser	293
Maskeringstape	57	Nålpaträdare	329	Prylar	92	Sekatorer	139
Maskinskruvstycken	78	Nätaggregat	218	Pulsmatrare	274	Sexkantnycklar	92
Massageapparater	333	O		Pumpar	107-108	Sifferstansar	36
Materialhållare	31	O-ringar	164	Punktsvetsfråsar	37	Silverstål	176
MC-Intercom	260, 261	Oljor	127	Puts- o poleringssatser	51	Sinkingstillsatser	14
Mejselhammare	102	Oljefiltertång	127	Pärmar	282	Siréner	244
Mekaniklädor	321	Oljefärger	285	R		Skallpell	64
Metalldetektorer	241	Oljekannor	127	Racktillbehör	162	Skarvsuddar	186, 187
Metallsvarvar	32	Omkopplare	237	Radio	254-257	Skiftnycklar	84
Meterstockar	64	Optik	317-320	Radiokontrollerade klockor ..	305	Skissblock	285
Miljöanpassade kemikalier ..	129	Overaller	59	Rakapparater	333	Skjutmått	35
Mikrofoner	247	P		Ramar m. Tillbehör ..	290-293	Skog och ved	28-30
Mikrofonkontakter	248	Packremmar	115	Raspstift	50	Skosulning	132
Mikrofonstativ	248	Pallbockar	114	Rattar	234	Skrivblock	280
Mikrometrar	35	Panelinstrument	240	Reaktorer	192	Skrivar	166, 167, 170
Mikroskop	320	Paneluttag	116, 249	Reflektorlampor	208-210	Skrivdragarhölster	60
Minibormaskiner	7	Pannlampor	211	Reflexer	119, 328	Skrivmejslar	88-92
Minivattmaskiner	335	Pannaer	290	Reglar	158, 159	Skrivutdragare	76, 77
Mobiltelefonantenn ..	220-223	Pantografer	276	Regnmätare	337	Skrivstycken	78
Mobiltelefonstillbehör ..	220-223	Passare	283	Relä	184	Skrivutdragare	34
Modellkniv	29	Pelarbormaskiner	31	Remmar	178	Skydd	138, 139
Momentnycklar	87	Pennformare	279	Remskivor	178	Skyddsbackar	78
Motore	178	Pennor	278, 279, 284	Rensband	333	Skyddsglasögon	139
Montörsvagnar	115	Penslar	58, 287	Rengöringsmaskin	28	Skyddshjälm	28
Motorbrytare	185	Persienmaterial	158	Reparationssatser	111	Skyddskläder	28, 59
Motorsågar	29	PH-mätare	274	Resväskor	277	Skyddsmask	31
Motstånd	236	Pincetter	92	Ringklockor	230	Skyddsstövlar	28
Morakniv	61, 62	Pinnbultsdragare	87	Ringnyckelsats	85	Skymningsrelä	201
Murarverktyg	55	Planhyvel	25	Ritapparater	283	Skäggrimmare	331
Musikverk	301	Planslipar	17	Ritlock	285, 289	Skärande verktyg	66, 67
Mutterdragare	102	Plastglas	175, 292	Ritlock	35	Sladdor	187-250
Mutterspräckare	92	Plastic-Padding	135	Ritspennor	92	Sladdlampor	205
Muttrar	166, 167	Plastlådor	142-149	Ritutrustningar	283	Sladdlist	225
Målardukar	290	Plastpåsar	344	Rondeller	50-54	Sladdlösa verktyg	8-16
Målarlådor	289	Plyngglas	175	Roterande filar	50	Sladdosor	229
Målning	57-59	Pluggar	168, 169	Roterande raspar	50	Slagbormmaskiner	11, 16
Mättband	69	Pluggborriggar	29	Rullstöd	142	Slagräknare	194
Märksnören	68	Pluggskärare	41	Pyggsäckar	277, 328	Slagskrummejsel	92
Mässingsrör, stänger	175	Plånböcker	277	Räddningsutrustning	130	Slangar	106
Mätinstrument	238-241	Plåt	175	Röjya	28	Slangklämmor	106
Måtur	35	Plåtbockare	81	Röravskärare	92	Slangkopplingar	106, 107
Mätverktyg	35, 68-70	Plåtbleck	102	Rörbockare	103-105	Slipapparater	7
Möbelben	163	Plåtsaxar	80	Rörelsevakter	204, 245	Slipband	54
Möbelknoppar	155	Plåtsågar	102	Rörsoleringar	135	Slipcylindrar	52
		Polborstar	122	Rörkopplingar	103-105	Slipklossar	52
		Polerhåttor	52	Rörtänger	81	Slipkoner	50
		Polersats	52				
N		Navrondeller	53				

Slipmaskiner	13, 46	Strömbrytare	125, 188, 189	Termostater	183, 184	Verktygslådor	146
Slipmaterial	50-54	Stålborstar	49	Testpennor, testpinnar	241	Verktygssatser	72, 86, 87
Slipskivor	50	Stålspackel	57	Testsladdar	241	Verktygsskåp	146
Slipskiveavrivare	47	Stållull	55	Textgenerator	261	Verktygstavlör	149
Slipstenar	50	Städ	78	Tidskriftssamlare	282	Videokassetter	259
Slipstift	50, 51	Ställbara borrar	40	Tidtagarur	309	Videoböcker	316
Släggor	74	Stämbortillsatser	40	Timers	309	Videotillbehör	260, 261
Släpvagnskopplingar	119	Stämjäm	65	Timmersax	28	Vindelverk	199
Slöjdniv	62	Stödhjul	173	Toppklimmor	196, 197	Vindmätare	269
Smörgälduk	55	Stödronnell	52, 53	Torbollen	336	Vindflöjel	272
Smörjmedel	127, 131	Summer	247	Transformatorer	195	Vinklar	68, 69
Snabbkopplingar	99	Supervinkel	25, 32	Trappstege	236	Vinkelbeslag	150, 151
Snabbtelefoner	228	Svarvinkel	33	Trekantskrapa	57	Vinkelslipar	10, 14, 17
Snakelight	18	Svarvstäl metall	66	Tryckbrytare	188, 189	Vinprovare	273
Snickarbälten	60	Svarvstäl trä	66	Tryckknappar	329	Vinschar	116
Snickarlådor	143	Svarvämnen	175	Tryckkontakter	230	Virkesfuktmatrare	241
Snickermaskiner	21-24	Svetsar	96, 97	Trycklukt	98-102	Voltmetrar	240
Solglasögon	318	Svetsbjälmar	95	Trycklukt	98-102	Vridlås	172
Sol- och vindkraft	199	Svetstänger	80	Tryckmätare	100	Vulktejp	135
Solpaneler	199	Syraprovare	122	Tryckregulatorer	99	VVS-armaturer	103-105
Sortimentlådor	144, 145	Systoflexrör	234	Trådbackar	165	Vågar	332
Sortimentskåp	144, 145	Sågar	10, 12, 24, 71-73	Trådbookar	78	Väckarklockor	302, 303, 305
Sortimentsatser	164	Sågblad	22, 72	Trädgårdssartiklar	139-141	Väderstationer	250, 269
Sotning	49	Sågkedjor	29	Träklubbor	69	Vägatlas	123
Spackel	57	Sågklingor	44	Träsnidenjäm	67	Väggfästen	161
Spaklyftblock	116	Sågspindlar	178	Träsvarv	25	Väggskenor	161
Speglar	146, 332	Säkerhetsspärrar	157	TV-proppar	233	Väggur	294-309
Spel	323	Säkerhetsyxa	29	Tvingar	76, 77	Vägguttag	188, 189
Spik	195	Säkringar	125	Tändinställ.lampor	121	Vändskär	33
Spikdrivare	37	Säkringshållare	125, 235	Tändkabelskor	118	Värmefläkter	183
Spikutdragare	74	Sämskskinn	128	Tändlås	118	Värmesitsar	124
Spotlight	206	Sänghakar	160	Tändstiftsnycklar	113	Värmetabletter	326
Sprutaggregat	59	Sökarljud	117	Tänger	80-84	W	
Sprutpistoler	100, 140			Tätningsskivor	135	Wire	173
Spånsugar	27	T		U		Y	
Spännbultar	33	TV	224	Universaltänger	83	Yxor	30, 74
Spänningsomvandlare	219	Takfläkt	181	Uramband	308	Å	
Spänningsprovare	239	Taljor	115	Uroljor	127	Ångmaskiner	326
Spåntkniv	62	Tapetklistor	59	Urtavlör	297-300, 303, 304	Ö	
Stafflin	286	Tapetsering	59	Vagnutrust	173	Öljetter	329
Startkablör	122	Tavelbelysningar	206	Vakthund	245	Örontelefoner	250
Startspärr	225	Tavelramar	290-293	Varmluftspistoler	56	Öskar	172
Stativ	262	Tejp	136, 231	Varmvattenberedare	104	Överfallsiam	246
Stegräknare	309	Telefonpick-up	250	Varvatsregulatorer	191	Överhandsfråsar	15
Stektermometer	339	Telefoner med		Varvatsräknare	240	Överspänningskydd	201
Stereoproppar	249	...tillbehör	226, 227, 229	Vaskrensare	337	Översättare	225
Stickproppar	117	Telefonproppar	229	Vattenpass	68	Vedklyvar	30
Sticksågar	12, 17, 18	Telefonsvarare	226	Vedkylvar	30	Ventiler	105, 180
Sticksågsblad	45	Teleskop	320	Ventiler	105, 180	Ventilation	180
Stoppningar	176	Tenn	93	Verkstadskranar	114	Verktygshållare	91, 148, 149
Stoppur	309	Tennsug	93	Verktygshållare	91, 148, 149		
Stormlyktor	337	Termometrar	224, 270, 273				
Strykjäm	340	Temos	338, 339				
Strålkastare	117, 202						

KÖPINFORMATION

KATALOG

Denna katalog gäller från och med den 19 augusti 1996 till och med den 17 augusti 1997. Du som köper per post-order under ovanstående tidsperiod, får automatiskt vår nästa katalog.

PRISER

Angivna priser gäller normalt under katalogens hela giltighetstid. Priserna i denna katalog är i svenska kronor och inkluderar gällande moms, f.n. 25 %. Där partipris förekommer gäller endast parti av samma artikelnummer och undergrupp. Vi reserverar oss för prisändringar p.g.a. omständigheter som vi ej kan kontrollera t.ex. ändrad moms eller onormalt stora förändringar i valutaläget eller inköps-priser.

BETALNING

Alla varor betalas kontant eller mot postförskott/efterkrav eller med något av de vanligaste kontokorten. Uppge kontonummer med ordersedeln eller till ordermottagaren (giltiga kontokort se ordersedel). Förskottsbetalningar accepteras ej.

På order tillkommer endast en expeditonsavgift på kronor 54.-, som täcker kostnaden för emballage, frakt och post-förskotts- eller efterkravsavgift.

LEVERANSTID/TRANSPORTSÄTT

Normalt sker leverans omgående från lager. Under högsåsong kan leveranstiden bli något längre.

Transport sker på billigaste sätt per post eller bil. Leveranser som sker per bil levereras med vissa undantag utan extra kostnad direkt hem till Din dörr.

Om Du vill ha Din postförsändelse hemkörd kan Du kontakta Ditt postkontor.

Dina varor kan även levereras med PRIVPAK till ett utlämningsställe med längre öppettider. T.ex. en bensinmack eller en butik i Ditt närområde. Se insida omslag.

LEVERANSBEVAKNING

Vi förbehåller oss rätten att restnotera eller annullera beställningar på varor, som är slut i lager. Om varan beräknas inkomma inom rimlig tid och varans pris överstiger 100.-, restnoterar vi varan och levererar den utan extra kostnad så snart den inkommit på vårt lager.

Om en vara restnoterats av oss, har Du rätt att avbeställa varan.

ERSÄTTNINGSVAROR

Vi förbehåller oss rätten att göra produktändringar och förbättringar under löpande katalogår.

Skulle någon av varorna Du beställt vara slut i lager, händer det, att vi i stället levererar en likvärdig ersättningsvara. Om Du inte skulle vara nöjd med ersättningsvaran har Du full returrätt och får pengarna tillbaka för varan och returfrakten.

ÖPPET KÖP

På samtliga varor gäller full returrätt inom 10 dagar efter mottagandet, förutsatt att varan returneras i oskadat skick och i oskadad originalförpackning. Skicka då med retur-notan samt meddela orsaken till returen på den avtagbara delen längst ner på expeditonsnoten. När en vara returneras till oss så får Du som kund bekosta returfrakten. Varor som återsändes mot postförskott eller efterkrav utföses ej av oss.

Retur- och bytesrätt gäller ej för varor som mättbeställts eller inte ingår i vårt ordinarie katalogsortiment.

FELLEVERANSER

Skulle vi av misstag leverera fel antal eller fel vara är vi angelägna om att Du meddelar oss så snart som möjligt, så att vi får rätta felet.

Enklast sker detta genom att Du sänder in returotan med uppgift om felaktigheten samt bifogar eventuellt fel-levererade varor. Dina utlägg för returfrakten på billigaste sätt, med post eller bil, återbetalas så snart varan inkommit till oss. Använd gärna postens "Sverigepaket Postorderretur". Ersättningsleveransen sker naturligtvis helt utan kostnad för Dig.

TRANSPORTSKADOR

Vi står för alla skador, som kan uppstå vid transport till kunder. Om Du vid mottagandet upptäcker, att försändelsen är transportskadad, skall Du omedelbart anmäla detta till Posten eller transportören. Om dessa ej åtagit sig skadeansvar, skall Du kontakta oss. Vid retur från kund till oss, står kunden för skador, som kan uppstå under transporten.

GARANTI

Normalt lämnar vi 1 års garanti på våra katalogvaror, dock med undantag för förbrukningsvaror. Garantin gäller om någon vara trots normal användning skulle gå sönder.

Garantin gäller från inköpsdatum och omfattar reparation av fabriksfel och materialfel. Expeditionsnota/garantibevis/kassakvitto skall uppvisas vid garantiänspråk.

Vid eventuellt tvist följer vi Allmänna Reklamationsnämndens beslut.

EXPORT

För leveranser till Norge, se vår norska katalog.

Leveranser till Norden levereras till närmaste postkontor eller godsterminal. Förutom expeditonsavgiften f.n. SEK 54 tillkommer även verklig fraktkostnad. Vid leverans till Danmark och Finland debiteras katalogpriser inklusive svensk moms.

Vid leverans till övriga länder i Norden tillkommer tull och eventuella andra avgifter enligt mottagarlandets bestämmelser. Svensk moms avräknas från angivna katalogpriser.

Order till övriga länder kan dessvärre ej levereras.

OBS! Av transporttekniska skäl kan vissa varor endast levereras till svenska adresser.

VIKTIGT! TÄNK PÅ MILJÖN!

Nickel-kadmiumbatterier innehåller kadmium, ett skadligt ämne för vår miljö. Enligt lag måste alla förbrukade Ni-CD batterier lämnas in för återvinning. Det är mycket viktigt att förbrukade batterier/produkter lämnas tillbaka till återförsäljarna som sedan vidare sänder dem för återvinning. Kadmium är ett ämne som kan återvinnas. Tillsammans kan vi bidra till att sluta kretsloppet och hindra att detta ämne når ut i vår natur.

Ordertelefon 0247 - 444 44
Ordertelefax 0247 - 445 55

Välkommen till våra butiker!

INSJÖN



MÅNDAG - FREDAG 9.00 - 18.00
LÖRDAG 9.30 - 15.00

Extra öppethållande: **November:** 1/11 9.00 - 18.00, **December:** 1/12 12.00-16.00, 2/12-6/12 9.00-18.00, 8/12 12.00-16.00, 15/12 12.00-16.00, 21/12 9.30-17.00, 22/12 12.00 - 16.00, skärtorsdagen 9.00-18.00, påskafton 9.30-15.00, valborgsmässoafton 9.00 - 15.00, pingstafton 9.30-15.00.

Stängt: Alla helgonsdag, julafton, juldagen, annandag jul, nyårsafton, nyårsdagen, trettondagsafton, trettondagen, långfredagen, påskdagen, annandag påsk, första maj, kristihimmelfärdsdag, pingstdagen, annandag pingst, midsommarafton och midsommardagen.

Söndagsöppet -97: 29/6, 6/7, 13/7, 20/7, 27/7, 3/8 kl. 11:00-16:00

Tel: 0247 - 445 90 (ej order), Fax: 0247 - 445 99.

STOCKHOLM - GALLERIAN, Hamngatan 1tr



MÅNDAG - FREDAG 9.30 - 18.30
LÖRDAG 10.00 - 16.00 SÖNDAG 12.00 - 16.00

Extra öppethållande: **November:** 1/11 9.30 - 18.30, 2/11 12.00 - 16.00, 23/11 10.00-16.00, 24/11 12.00-16.00, 30/11 10.00-16.00. **December:** 1/12 12.00-16.00, 2/12-6/12 9.30-18.30, 7/12 10.00-16.00, 8/12 12.00-16.00, 9/12-13/12 9.30-19.00, 14/12 10.00-17.00, 15/12 12.00-16.00, 16/12-20/12 9.30 - 20.00, 21-22/12 10.00 - 18.00, 23/12 9.30 - 20.00, 30/12 9.30-18.30, Trettondagsafton 12.00-16.00, skärtorsdagen 9.30-18.00, påskafton 10.00-16.00, valborgsmässoafton 10.00 - 16.00, pingstafton 10.00-16.00.

Stängt: Julafton, juldagen, annandag jul, nyårsafton, nyårsdagen, trettondagen, långfredagen, påskdagen, annandag påsk, första maj, kristihimmelfärdsdag, pingstdagen, annandag pingst, midsommarafton och midsommardagen.

Tel: 08 - 21 51 61, Fax: 08 - 21 00 98

GÖTEBORG - NORDSTAN, Nya Gatan



MÅNDAG - FREDAG 10.00 - 18.30
LÖRDAG 10.00 - 16.00. SÖNDAGAR stängt.

Långlördagar 10.00 - 17.00: 24/8, 28/9, 26/10, 30/11-96, 25/1, 1/3, 26/4, samt 24/5-97.

Extra öppethållande: Söndag 25/8 12.00-16.00. **November:** 1/11 10.00 - 18.30, 23/11 10.00-16.00, 30/11 10.00-17.00. **December:** 1/12 12.00-16.00, 2/12-6/12 10.00-18.30, 7/12 10.00-16.00, 8/12 12.00-16.00, 9/12-11/12 10.00-18.30, 12-13/12 10.00-20.00, 14/12 10.00-18.00, 15/12 12.00-18.00, 16/12-19/12 10.00-20.00, 20/12 10.00-22.00, 21/12 10.00-20.00, 22/12 12.00-18.00, 23/12 10.00-20.00, 30/12 10.00-18.30, skärtorsdagen 10.00-18.30, påskafton 10.00-14.00, valborgsmässoafton 10.00-14.00, pingstafton 10.00-14.00.

Stängt: Alla helgonsdag, julafton, juldagen, annandag jul, nyårsafton, nyårsdagen, trettondagsafton, trettondagen, långfredagen, påskdagen, annandag påsk, första maj, kristihimmelfärdsdag, pingstdagen, annandag pingst, midsommarafton och midsommardagen.

Tel: 031 - 80 69 80, Fax: 031 - 80 69 89

MALMÖ, Södergatan 15



MÅNDAG - FREDAG 9.30 - 18.30
LÖRDAG 9.30 - 15.00 SÖNDAG 13.00 - 17.00

Långlördagar 9.30 - 17.00, sista lördagen varje månad (ej juni-juli och dec).

Extra öppethållande: **November:** 1/11 9.30 - 18.30, 23/11 9.30-17.00, 24/11 12.00-18.00, 30/11 9.30-17.00. **December:** 1/12 13.00-17.00, 2/12-6/12 9.30-19.30, 7/12 9.30-15.00, 8/12 12.00-17.00, 9/12-13/12 9.30-19.30, 14/12 9.30-16.00, 15/12 12.00-17.00, 16/12-20/12 9.30-19.30, 21/12 9.30-17.00, 22/12 12.00-18.00, 23/12 9.30-19.30, 26/12 13.00-17.00, 30/12 9.30-18.30.

Trettondagsafton 13.00-17.00, skärtorsdagen 9.30-18.30, påskafton 9.30-15.00, annandag påsk 13.00-17.00, valborgsmässoafton 9.30 - 17.00, pingstafton 9.30-15.00, annandag pingst 12.00-17.00.

Stängt: Alla helgonsdag, julafton, juldagen, nyårsafton, nyårsdagen, trettondagen, långfredagen, påskdagen, första maj, kristihimmelfärdsdag, pingstdagen, midsommarafton och midsommardagen.

Tel: 040 - 30 70 78, Fax: 040 - 30 70 88

NORRKÖPING - DOMINO, Repslagaregatan 12



MÅNDAG - FREDAG 9.30 - 18.30
LÖRDAG 9.30 - 15.00. SÖNDAGAR stängt.

Extra öppethållande: **November:** 1/11 9.30 - 18.30, 30/11 9.30-16.00. **December:** 1/12 11.00-16.00, 2/12-6/12 9.30-18.30, 7/12 9.30-15.00, 8/12 11.00-16.00, 9/12-13/12 9.30-18.30, 14/12 9.30-16.00, 15/12 11.00-16.00, 16/12-18/12 9.30-18.30, 19-20/12 9.30-20.00, 21/12 9.30-17.00, 22/12 11.00-16.00, 23/12 9.30-20.00, julafton 9.30-13.00, 26/12 11.00-16.00, 30/12 9.30-18.30.

Nyårsafton 9.30-14.00, skärtorsdagen 9.30-18.30, påskafton 9.30-14.00, valborgsmässoafton 9.30 - 18.00, pingstafton 9.30-14.00.

Stängt: Alla helgonsdag, juldagen, nyårsdagen, trettondagsafton, trettondagen, långfredagen, påskdagen, annandag påsk, första maj, kristihimmelfärdsdag, pingstdagen, annandag pingst, midsommarafton och midsommardagen.

Tel: 011 - 16 25 00, Fax: 011 - 16 25 45.

Reservasjon för eventuella ändringar.

Historien om Clas Ohlson



Foto: Erik Nilsson

Clas Ohlson i Insjön i Dalarna var 22 år gammal då han 1918 utvidgade sin cykelverkstad hemma i Insjön med försäljning av tekniska böcker per post. Första annonsen inför i veckotidningen Triumf kostade 20 kronor och sålde böcker för 365 kronor, en mycket stor summa på den tiden.

Clas gjorde själv i ordning paketen hemma, packade dem i ryggsäckarna och åkte skidor eller cykel till byn där posten låg. Första katalogen kom 1919 och sortimentet utökades efterhand med tekniska produkter som t ex lövsågningsverktyg och kameror med tillhörande fotomaterial.



Insjön - Dalarna

Vår första butik i Insjön öppnades i mitten av 50-talet och hade en blygsam butiksyta på ca 40 kvm. Vår senaste butiksutbyggnad invigdes juni 1986. 1300 kvm med över 500 000 besökare per år



Stockholm - Gallerian

Etablerades juni 1989
1500 kvm butiksyta
1 200 000 besökare per år



Göteborg - Nordstan

Etablerades juni 1992
1650 kvm butiksyta
1 000 000 besökare per år



Malmö - Södergatan

Etablerades december 1993
2000 kvm butiksyta
750 000 besökare per år

Under mellankrigstiden växte företaget kraftigt och bidrog i hög grad till att teknikintresset fick stor spridning i landet. Clas Ohlson var t ex med om att lansera nymodigheten radio i form av byggsatser i olika utföranden till en bred allmänhet.

Idag är Clas Ohlson ett företag med ca 500 anställda och omsätter drygt 750 miljoner kronor. De åtta inköparna besöker ett stort antal leverantörer i ett 40-tal länder i Asien och Europa för att hitta de rätta varorna i sortimentet. Produkterna testas och utvärderas av de egna verkstäderna som också sköter garantireparationerna.

Clas Ohlson-katalogen, nu på 356 sidor, har blivit en klassiker och finns representerad på vetenskapliga institutioner, forskningsavdelningar, universitet, verkstäder, skolor och hemma hos vanliga privatpersoner. Mer än 1,2 miljoner kataloger distribueras varje år i Sverige och Norge. Egna butiker med hela katalogsortimentet har etablerats i Insjön, Stockholm, Oslo, Göteborg, Malmö och nu senast den 2 maj '96 i Norrköping.



Oslo - Torggata

Etablerades augusti 1991
1500 kvm butiksyta
750 000 besökare per år



Norrköping - Domino

Premiär 2 maj 1996
1500 kvm butiksyta



OSLO, Torggata 2-6

MÅNDAG - FREDAG 9:00-17:30 TORSDAG 9:00-19:00
LÖRDAG 9:00-16:00 SÖNDAGAR stängt.

Söndagar i december: 8/12, 15/12, 22/12 14:00-18:00.

Öppettider december: 2-7/12 vard. 9:00-18:00, tors 9:00-19:00, lörd. 9:00-17:00, 9-13/12 vard 9:00 - 19:00, 16-20/12 vard 9:00-20:00, 23/12 9:00-20:00, julafton 9:00-13:00, Nyårsafton 9:00-15:00.

Pingstafton 9:00 - 15:00, påskafton stängt.

Tel: 009 47 - 22 41 72 13 (ej order) Fax: 009 47 - 22 42 31 30
Postorder Norge 009 47 - 22 41 72 00

Reservasjon för eventuella ändringar.

TABELLER

Omräkningsfaktorer

HASTIGHET				
m/s	km/h	ft/s	mile/h	knop
1	3,6	3,28	2,24	1,94384
0,278	1	0,911	0,621	0,539957
0,305	1,1	1	0,682	0,592484
0,447	1,61	1,47	1	0,868976
0,5144	1,852	1,6878	1,15078	1

EFFEKT

W	kpm/s	kcal/h	hk
1	0,102	0,86	1,36.10 ⁻³
9,81	1	8,43	13,3.10 ⁻³
1,16	0,119	1	1,58.10 ⁻³
735,5	75	632	1

KONISKA FÄSTEN

Morsekona	D1 ca	D2 ca	L max
1	9	12,2	65,5
2	14	18	78,5
3	19,1	24,1	98

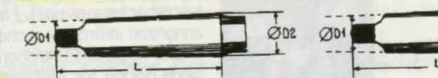

Konans beteckning	D1	D2	L
B12	11,142	12,065	18,5
B16	14,533	15,732	24
B18	16,182	17,780	32

TUM till millimeter

1/32 = 0,79	5/16 = 7,94	11/16 = 17,46
1/16 = 1,59	3/8 = 9,53	3/4 = 19,05
1/8 = 3,18	7/16 = 11,11	13/16 = 20,64
5/32 = 3,97	1/2 = 12,70	7/8 = 22,23
3/16 = 4,76	9/16 = 14,29	15/16 = 23,81
1/4 = 6,35	5/8 = 15,88	1 = 25,4

TRYCK

Pa skala	bar skala	kp/cm ² skala	psi lbf/in ²	torr mm Hg
1	10.10 ⁻⁶	10,2.10 ⁻⁶	0,145.10 ⁻⁶	7,5.10 ⁻³
98,07.10 ³	0,980665	1	14,22	735,6
6,89.10 ³	68,947.10 ⁻³	70,3.10 ⁻³	1	51,7
133	13332.10 ⁻³	1,36.10 ⁻³	19,3.10 ⁻³	1
100.10 ³	1	1,01972	14,5038	750,062

TEMPERATUR

Kelvin-skala	Celsius-skala	Farenheit-skala
0,00K	-273,15°C	-459,67°F
255,37K	- 17,78°C	0°F
273,15K	- 0 °C	32°F
373,15K	+100 °C	212°F

Lathund för elektroniska beräkningar.

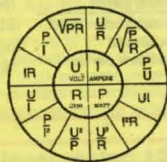

Tabell: spänning och mått på batterier.

Typ	Volt	Storl. mm	Typ	Volt	Storl. mm
(L)R1	1,5	12x29	(L)R20	1,5	33x60
(L)R03	1,5	10,5x44,5	2R10	3	20x74
(L)R6	1,5	14x50	3R12	4,5	62x21x65
(L)R14	1,5	25x49	4LR44	6	13x26
V23GA	12	10x28	6(L)F22	9	17x26x48

LÄNGD - VIKTMÅTT

Incm	2,540,3937
ftm	0,30483,2808
ydm	0,91441,0936
milekm	1,60930,6214
lbkg	0,45362,2046
ozg	28,350,0353
USgall	3,78540,2642

Reseprogram. Ett elegant program som täcker in de flesta behov inför resan. Resväskorna är svarta med bruna lädermönstrade inläggningar. Övriga artiklar är gröna med bruna lädermönstrade inläggningar. Samtliga produkter är tillverkade i starkt polyestermaterial.

30-5817
Väska med hjul och teleskophandtag. Teleskophandtaget göms undan i ett blixtlås-försett sidofack. Väskan har bärhandtag och axelrem. Blixtlås-försett ytterfack längs ena långsidan. Yttermått: LxHxD 56x35x22 cm. **30-5815** **215:00**

30-5818
Ryggsäck. 3 mindre fack på utsidan. Yttermått BxH 33x31 cm. **30-5821** **139:00**

30-5819
Toalett väska 1 utv sidofack m blixtlås. Yttermått: BxH 26x16 cm. **30-5819** **29:00**

30-5818
Beautybox. Med bärhandtag och axelrem. Stabil väska med sidofack inuti och spegel. Yttermått: BxHxD 31x20x20 cm. **30-5818** **179:00**

30-5820
Midjeväska med 5 st blixtlåsförsedda fack. **30-5820** **39:00**

30-5816
Affärsväska med bärhandtag och axelrem. 1 utfällbart sidofack lämpligt för det bärbara kontoret. 1 delat fack för papper, mapper o dyl. 1 privatfack och 1 blixtlås-försett ytterfack. Yttermått: LxHxD 46x34x13 cm. **30-5816** **198:00**

30-5817
Resegarderob med bärhandtag och axelrem. Upphångningskrok som kan gömmas i eget fack. 2 st galgar. 2 stora och 2 mindre blixtlåsförsedda sidofack. Yttermått: HxB 116x56 cm. **30-5817** **249:00**

2 väskor ingår i priset

Resväskeset. 2 st resväskor med hjul och teleskophandtag. På den stora är teleskophandtaget med steglös låsning. Den stora har även väskstöd. Yttermått: LxHxD (stor) 52x38x21 cm. (liten) 42x32x20 cm. 2 st frontfickor. Bärhandtag på ovan och långsida. (På den lilla endast på ovasidan). Rem för att haka på extraväska. **30-5814** **549:00**

Resväska med hjul, teleskophandtag med steglös låsning och väskstöd. Yttermått: LxHxD 52x38x21 cm. 3 st frontfickor varav en är passande för det bärbara kontoret. Bärhandtag på ovan och långsida. Rem för att haka på extraväska. **30-5813** **329:00**

Reseadapter med 5 st olika kontakter. Täcker de flesta behov. Passar Ex. i England, Afrika, Australien, Hong-Kong, Indien, Amerika, Nya Zeeland mm. En mycket smart konstruktion som gör den ofarlig och lättanvänd. 250V/16A. Levereras i tygpåse. **32-4308** **89:00**

ABX-200 Twincept Casio:s unika Twinceptfunktion med display-en inbyggd i gaset! 20 minnen för tel/faxnummer. 26 världstider. Stoppur med 1/100 sek. och mellantider. Alarm. Chromopläterad plastboett. Stålbånd. Vattenskyddad. **24-4290** **498:00**

CASIO



Reseset, en "bra att ha sats" vid resa. Innehåller nagelklippare, sax, nagelfil, säkerhetsnålar, knappar, sytråd, nålar, trådpåträdare, sprättare, tryckknappar. Lev. i etui. **24-3280** **39:00**

PÅ SID 10 HITTAR DU FLER ELHANDVERKTYG.



2 års garanti

499:-

Vinkelslipmaskin SKIL 9100 H för 115 mm skivdiameter. Effekt 550 W. Tomgångsvarvtal 11000 v/min. Vikt 2 kg. Levereras med sidohandtag, slipskiva samt nycklar. 30-6093 499:00



2 års garanti

598:-

Hörnslip Bosch PDA 100. Vridbar slippatta med kardborre-fäste. Anslutning för spånutsugning. Effekt 100 W. Tomgångsvarvtal 13000 v/min. Vikt 0,9 kg. 30-6095 598:00



98:-

Juniorens verktygssats med rejåla verktyg i lämplig storlek för familjens yngsta hantverkare. Innehåller: 8 oz hammare, kombinationstång, 30 cm vattenpass, vinkelhake, 2 m stål-måttband, penna, vändbar skruvmejsel, modellsåg för trä/metall/plast samt rejålt snickarbälte i kraftigt läder. 30-6000 98:00

Vid separatköp av dessa produkter blir priset 224:00



PÅ SIDORNA 338-344 HITTAR DU HELAVÄRT HUSHÅLLSSORTIMENT.

Frysåsar på rulle av HD-Polyeten. Miljöanpassad plast.

Nr	Volym	Antal/tp.	Pris
34-4119	1 Liters	100 st	7:50
34-4120	2 Liters	75 st	7:50
34-4121	3 Liters	50 st	7:50
34-4122	5 Liters	40 st	7:50
34-4123	Limpåse	30 st	7:50



PÅ SIDORNA 284-293 HITTAR DU HELA VÅRT ARTIST OCH KONSTNÄRMATERIAL.

Staffli av rödbok. Ställbart i många lägen. Högsta höjd 175 cm, största tavelhöjd 105 cm. Längd inopfällt 85 cm. Vikt 1,5 kg. 46-166 249:00

Bordsstaffli av rödbok. Höjd 46 cm. Bredd 40 cm. Högsta dukhöjd 64 cm. 46-147 169:00

Skinnpall med hopvikbara träben (3 st i rödbok). Lämplig för utemålning, camping och jakt. Höjd 50 cm. 36-921 279:00

Startset oljefärg innehållande 6 kulörer i 20 ml tuber, 1 flaskma malarmedium samt pensel. 36-1229 159:00

Målarväska i plast med oljefärger innehållande 10st 20 ml tuber, en flaskma penseltvätt, en flaskma malarmedium, en palett, en skisspenna, en målarkniv, en palett, en dukpanna samt två borstpenslar. 36-1230 329:00

Vi har ett stort utbud av flera produkter till din mobiltelefon!

Batteriadapters • Utbytesantennor • Antennadapters
Monteringsdetaljer • Väskor • Laddkablar med antennutgång m.m.

Beställ vår tillbehörs-katalog 66-55

Ny mobiltelefon-katalog utkommer januari -97

