

CLAS OHLSONS KUNDSERVICE

Välkommen till Clas Ohlson. Här får Du information som gör att vi kan hantera Din beställning så smidigt som möjligt.

Så här beställer Du - Dygnet runt!

- **Per post** Skicka Din order till
CLAS OHLSON AB, 790 85 Insjön
- **Per telefon - 0247 - 444 44**

Vi tar emot Din order dygnet runt. Ordermottagningen är bemannad vardagar, sept. - april 07.00 - 18.00, maj - aug. 07.00 - 17.00. Övriga tider sker mottagningen automatiskt.

- **Per telefax - 0247 - 445 55**

Direkterbjudande via telefax

Med Clas Ohlsons speciella faxservice kan Du få del av de fina varor till specialpriser som erbjuds just då.

Slå bara telefaxnummer 0247 - 444 66 så får Du svar till Din fax på en gång.

Om Du har en knappteleson kan Du få samma information via vår ordertelefon, 0247 - 444 44.

Välj själv hur Du vill ha hem Dina varor

Du har flera möjligheter. Glöm inte att kryssa i på ordersedeln.

- Med posten till Ditt närmaste postkontor.
- Med PRIVPAK till ett utlämningsställe med längre öppettider. T. ex. en bensinstation eller en butik i Ditt närområde.

Nu slipper Du stå i kö för att hämta ut paket!



PRIVPAK har ett paketutlämningsnät över hela Sverige!



Paketutlämning när Du har tid.



PRIVPAK - Ett företag inom BILSPEDITION KONCERNEN

CLAS OHLSON

POSTGIROKONTO 9257-7 • BANKGIROKONTO 795-9752
TELEX 741 63 • TELEFAX kontor 0247 - 44 425



MEMBER I SVENSKA POSTORDERFÖRENINGEN
ALLEGATAN 39, 502 32 BORÅS Tel. 033 - 131770

Välkommen till våra butiker!
Hitta lätt varorna med hjälp av våra kundterminaler eller varuplaceringspärmar.

Insjön Riksväg 70, Dalarna



Stockholm Gallerian 1 tr. Hamngatan



Göteborg Nordstan, Nya Gatan



Malmö Södergatan 15, Ähléns-huset



Oslo Torggaten 2 - 6



Snabbregister



Sid. 2 - 99
Verktyg, Maskiner och VVS



Sid. 100 - 164
Cykel, Bil Kemiskt, Förvaring, Beslag och Skruv.



Sid. 165- 243
El, Elektronik, Batterier, Telefoner, och Radio.



Sid. 244 - 286
Foto, Datatillb. Kontor, Artist, och Klockor



Sid. 287 - 325
Böcker, Optik, Leksaker, Hushåll, och Register



Motorsågar med dubbelt avvibrerade handtag. Tvåtaktsmotor med elektroniskt tändsystem. Kedjehastighet 20 m/sek. Centrifugalkoppling med kedjebroms.



30-4889



40-4177

Motorsåg Oleo Mac 951. Allroundsåg för både yrkesmanen och amatören. Automatisk kedjesmörjning. Stor luftfilteryta som ger lång livslängd. 33 cm (13") svärd. Cyl.vol. 50 cm³, effekt 2,2 kW (3,0 hk). Vikt 5,6 kg. Reservkedja 20-2677
30-4889 2795:00

Motorsåg Oleo Mac 935F. Den lätta sågen. 35 cm (14") svärd med topprissa. Cylindervolym 34 cm³. Effekt 1,9 hk (DIN). Vikt inkl. svärd och sågkedja 4,4 kg. Reservkedja 20-4126.
40-3297 1998:00

Kedjesåg. Oleo Mac E-140F, med automatisk kedjebroms. Automatisk kedjesmörjning med oljenivåmätare, 35 cm svärd med topprissa. Motor 230 V/1 400W. Vikt 4,0 kg. Reservkedja 20-4126.
40-4177 1198:00



Måttband 15 m. Käpa av plast, fjäderhus av aluminium. Från 3 m. har bandet 30cm indelning på måttskalan dubbelsidig avläsning.
30-4979 298:00
30-2890 Läderbälte bredd 40 mm 108:00
30-2891 Verktygsväska 129:00
30-2892 Sax-Lyftkroksväska 95:00
Motorsågsfil i nylon. En sida räfflad en slät. Längd 12 cm.
20-4978 36:00
Fällkil i specialplast. Längd 24 cm.
30-3620 119:00

Röjyxa med hickoryskaft.
30-5548 216:00
Barkspade, även lämplig som is- och cementskrapa. Stålbredd 120 mm.
30-5549 159:00
Skaft till 30-5549. Längd 102 cm.
30-5551 95:00
Lyftkrok med plasthandtag.
30-5552 109:00
Timmersax med plasthandtag. Gripvidd 27 cm.
30-5553 269:00



Motorsågskedjor					
Nr	Svärd	Deln.	Länk	Pass.bl.a	Pris
20-2676	30 cm	3/8"	45	Folux 30F	79:00
20-4126	35 cm	3/8"	49	Fol.E140/F35	87:00
20-794	35 cm	3/8"	50	Ski/Part.	89:00
20-2709	40 cm	3/8"	52	Ski/Einh.	94:00
20-2677	33 cm	.325	56	Folux F150F	89:00
20-695	38 cm	.325	64	Partner	99:00



Svärd Semi Pro passande de flesta motorsågar med 13" svärd och .325" delning.
30-4440 159:00



Skyddshjälm, skyddsklass B. Ställbar hjälmredning (storlek 54-61). Levereras med hörselskydd Peltor H7P3E, ögonskydd, nackskydd och visiråtgång. Kompletter för skogsarbetare.
30-5547 389:00

Blus i 100% nylon. Försedd med brynja i övre ryggparti och ventilationshål i rygg och ärmhåla. Förlängd rygg. Två bröstfickor.
30-5544-1 M 398:00
30-5544-2 L 398:00
30-5544-3 XL 398:00

Skyddsbyxa i 100% nylon. Försedd med två sidfickor och en bakficka. Förhöjd rygg. 10-lagers sågskydd på framsidan. Godkänd av SMP.
Nr storl. Pris
30-5543-50 50 698:00
30-5543-52 52 698:00
30-5543-54 54 698:00
30-5543-56 56 698:00

Skyddsstövlar Nokia Logger. Med stålskydd i tå och ankel. Greppsäker formsula som kan dubbas. Skyddsklass 3. Godkänd av SMP.
Nr storl. Pris
30-5545-42 42 698:00
30-5545-43 43 698:00
30-5545-44 44 698:00
30-5545-45 45 698:00

Kilsats består av 25 st kilar 21-276 13-50 mm, 5 av varje.
21-277 129:00



Yxa med yxhuvudet permanent fixerat på skaftet med epoxylim. Skaft av "Hickory".
Nr Vikt Längd m. skaft Pris
30-2562-1 0,6 kg 38 cm 169:00
30-2562-2 0,8 kg 50 cm 189:00
30-2562-3 1,0 kg 65 cm 214:00

4 - vägskniv passar 40-3060, 40-5256 och 40-5031
30-3423 595:00
4 - vägskniv passar 40-5255 och 40-4238
30-4298 495:00



Vedklyv Längd hopskjuten 96 cm. Max vedlängd 54 cm. Höjd 44 cm. Tryckkraft ca 6 ton. Motor 230 V/1,5 kW. Vikt 64 kg.
40-5400 7795:00

Vedklyv extra snabb modell för horisontell klyvning i bekväm arbetshöjd 77 cm. Säker tvåhandsmanövrering med spakar. Automatisk återgång. Arbetscykel 5 sek. Max vedlängd 52cm. Tryckkraft 3,8 ton. Motor 400V/3kW. Vikt 84 kg.
40-5238 7595:00

Vedklyv för vertikal klyvning. Bekväm kombinerad fasthållning av veden och tvåhandsmanövrering med spakar. Max vedlängd 54 cm. Arbetshöjd 85 cm. Automatisk återgång till förinställd klyvlängd. Tryckkraft 6 ton. kraftig hydraulpump och trefasmotor 400V/3,5kW. Vikt 108 kg.
40-5256 9495:00

Vedklyv för vertikal klyvning. Bekväm kombinerad fasthållning av veden och tvåhandsmanövrering med spakar. Max vedlängd 54 cm. Arbetshöjd 83 cm. Automatisk återgång till förinställd klyvlängd. Tryckkraft 4 ton. Motor 230V/1,5 kW. Vikt 65 kg.
40-5255 7795:00



Klyvvyxa, vikt 1,5 kg. OBS! Levereras utan skaft. Passande skaft 40-3631.
30-5710 69:00
Släggvyxa, vikt 2,5 kg. OBS! Levereras utan skaft. Passande skaft 40-3631
30-5711 79:00

Yxskaf klarlackade. Levereras med kil.
Nr Längd Pris
30-2867 37 cm 28:00
30-2868 50 cm 37:00
30-2869 65 cm 45:00
Yxskaf av "Hickory" för klyvvyxa.
40-3631 75 cm 59:00
Yxskaf av "Hickory" för släggvyxa.
40-3632 80 cm 62:00
Klyvki, smidd. Vikt 1,2 kg. Längd 19 cm.
30-3146 49:00

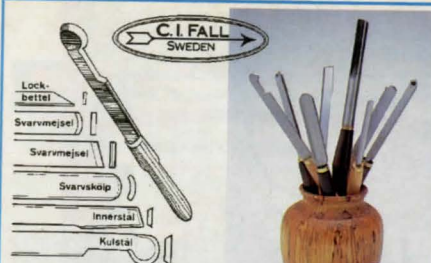

Svarvjärn med skaft av björk, för träsvärning. Längd ca 40 cm.

Lockbettel, 3 mm	20-2346	98:00	Svarvskölp, kupig.	20-2343-1	6 mm	144:00
Svarvmejsel halvrund egg.	20-2345-1	12 mm	119:00	20-2343-2	12 mm	156:00
20-2345-2	24 mm	139:00	20-2343-3	24 mm	169:00	
Svarvmejsel, sned egg.	20-2344-1	12 mm	119:00	Innerstål 22 mm.	20-2347	198:00
20-2344-2	24 mm	139:00	20-2348	Kulstål 24 mm	20-2348	189:00



Svarvstålsats med 5 olika svarvjärn med brunbetsade träskaft enligt bild. Längd 40x43 cm.

30-2728	579:00
30-2729	669:00

Svarvstål ENDURO med vridbart skär av **hårdmetall** vilket ger en unik livslängd. Handtag av bok med kraftig förstärkningshylsa av mässing. Längd ca 45 cm.



Hårdmetall

Svarvstål för skärsvärning. Med rund klinga som ger större släppning = skärvinke. I övrigt lika vidstående.

30-5038	16	298:00
30-5067	r.stål	157:00
30-5039	15 x15	295:00
20-5068	r. stål	145:00



Hårdmetall

OBS! Sätt anhället ca 15 mm under centrum för bästa svarvresultat.

30-2787	16	220:00
20-2884	r.stål	109:00
30-2788	18x18	255:00
20-2885	r.stål	139:00
30-2789	18x18	255:00
20-2886	r.stål	139:00
30-2888	25x12	227:00
20-2887	r.stål	109:00

Svarvjärn för svarvning enligt skärmetoden



Svarvögla av HSS för inv. svarvning. Längd 450 mm.

Nr	Dim.mm	Pris
20-2996-16	16	298:00
20-2996-20	20	316:00
20-2996-25	25	359:00

Mini svarvkrok, längd 325 mm.

20-2997	348:00
---------	--------

Bottenmejsel, längd 450 mm.

20-2998	348:00
---------	--------

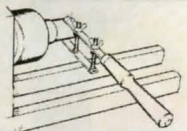

Tappstål, för svarvning av flera likadana tappar (8-35 mm). Längd 310 mm.

20-2999	229:00
---------	--------



Stämjärn med skaft av slagfast plast. Fasade. Längd 23-25 cm.

Nr	Bredd	Pris
20-2781-8	8 mm	28:00
20-2781-16	16 mm	34:00
20-2781-25	25 mm	39:00

Stämjärnssats med 3 fasade stämjärn 8, 16 och 25 mm. Skaft av slagfast plast. Längd 25 cm.

30-5598	89:00
---------	-------



VHS

Instruktionsvideo - "Svarva en skål - med skärmetoden". Anders Mattsson, möbelsnickare och ansvarig för träslöjdsutbildningen på Sätergläntan, visar hur en skål svarvas på ett flertal sätt. I filmen visas genomgång av verktyg, slipning, träval och teknik förutom de praktiska svarvsnitten. Längd ca 70 min.

28-697	398:00
--------	--------



Träsnidarsats, Marples, med 12 olika bilduggjärn i utvalt sortiment av bästa Sheffield-stål. Träskaft med mäs-singhylsa. Längd 22-24 cm.

30-675 1298:00



Träsnidarsats, Marples. Sats med 6 små verktyg med träskaft. Längd 16 cm. Slipade.

30-672 396:00



Träsnidarsats, Marples. Sats med 6 olika handverktyg i ca 20 cm längd med välformade träskaft. Slipade med fin egg i bästa Sheffield-stål.

30-673 559:00



Bilduggarsats Marples. Sats med 5 olika bilduggjärn i bästa Sheffield-stål med fin skärpa. Skaft av blå slagtålig plast. Längd 25 cm.

30-670 698:00



Täljögla en skarpslipad stålögla, diameter 25 mm, med handtag av trä. Ett praktiskt verktyg för urgröpfung av käsar, skålar, skedar mm. Längd 20 cm.

20-5621 198:00



Träklubba av bok. L. 30 cm.

30-1275 69:00



"Sniderimästaren", arbetar lätt och snabbt med en bormaskin som kraftkälla. Hög slagfrekvens (3xmotorvarvtalet) medför lugn gång och precisa snitt. Stabil och greppvänligt huvud av metall. Levereras med 5 olika klingor och 145 cm lång flexibel axel.

30-2495 1198:00

Reservklingor i sats passande 30-2495.

20-2496-1	Klingbredd 10-15 mm	Pr 5 st	369:00
20-2496-2	Klingbredd 6-9 mm	Pr 3 st	389:00



Bilduggjärn av förstklassigt fabrikat, **Bonum**. Stålen är härdade och slipade med största noggrannhet. Längd 200 mm.

Nr	Mod.	Bredd	Pris	20-181	E	4	149:00
20-177	A	8	109:00	20-182	F	6	119:00
20-178	B	10	109:00	20-183	G	8	159:00
20-179	C	9	119:00	20-185	K	5	169:00
20-180	D	10	149:00	20-186	L	9	174:00



Träsnidarsats med 12 olika verktyg med träskaft. Längd 20 cm. Grovslipad egg.

30-3963 98:00



Skölpjärnssats med fyra skölp, bredd 6, 13, 19 och 25 mm. Skaft av trä. Längd 24 cm.

30-5597 59:00



Morakniven. Rejält skaft med effektivt fingerskydd. Den patenterade följ samma sidan har fäste för livrem eller knapp. Blad av tre olika stålvalteer längd 105 mm.
20-108 kolstål **31:00**
20-109 rostfri **35:00**
20-110 triflexstål **41:00**

KÖPINFORMATION
SE SIDAN 326



Montörskniv för elektriker m. m. Skaft och slida av polypropen. 35 mm blad.

20-1242 **29:00**
Täljkniv med blad av kol-(k) eller laminatstål (L) av högsta kvalitet. Lackerat björkskaft. Slida av polypropen. Blad i mm.
 Nr Blad Typ Pris
20-80 75 K **35:00**
20-82 112 L **45:00**
20-83 160 K **57:00**

Slidkniv med 102 mm blad i Triflexstål. Slida och greppvänligt handtag med halkskydd i polypropen.

20-1256 **55:00**
Sportkniv med björkskaft och förstärkt laderslida. Bladlängd 102 mm. Kolstål.

20-1231 **59:00**



Filé- och renskniv med inbyggd rensskopa. 150 mm blad i rostfritt stål.

20-5005 **52:00**

Fiskekniv. Filé och renskniv. 147 mm blad i rostfritt stål med tandad kant.

20-3862 **43:00**

Sport- och fiskekniv, 100 mm blad i rostfritt stål med tandad ryg och inbyggd rensskopa.

20-5004 **45:00**

Fiskekniv. Filé och renskniv med inb. rensskopa. Blad av rostfritt stål, skaft av polypropenplast. Bladlängd 153 mm. Totallängd m. skopa. 335 mm. Laderslida med bästesfäste.

30-4316 **99:00**



Spantkniv. Frosts spantkniv har Triflexstål i eggen och är därför extra vass, stark och seg. Blad. 105 mm. Total längd 340 mm.

30-1255 **75:00**



Slöjdniv Classic. Laminatstål, bladlängd 55 mm.
20-5439 **49:00**

Slöjdniv. Laminatstål, bladlängd 95 mm.
20-5440 **57:00**

Slöjdniv i ny modell för precisionsarbeten. 50 mm blad i laminatstål. Skaft och slida i polypropen.

20-3865 **41:00**

Slöjdniv med speciellt utformat skaft som ger mer kraft och säkerhet. 82 mm blad av laminatstål.

20-1243 **49:00**

Skedkniv. Skaft av björk. Blad i kolstål. 20-1271 är enkeleggad, 20-1256 dubbeleggad.

Nr Bladlängd Pris
20-1256 61 **55:00**
20-1271 47 **53:00**

Skedkniv, dubbeleggad. Kolstål, bladlängd 55 mm.
20-5441 **65:00**



Sport- och jaktkniv. Favoriten bland jägare. Skaft av polerad jakaranda. 125 mm blad av rostfritt stål. Slida av kraftigt kärnläder.

20-1236 **249:00**

Jakt- och flåkniv med skaft av polerad jakaranda. 93 mm blad av rostfritt stål. Slida av kraftigt kärnläder.

20-4628 **269:00**



Jakt/slaktset. Består av köttkniv, bladlängd 153 mm. Slaktkniv, bladlängd 156 mm. Flåkniv, bladlängd 140 mm. Alla i Sandviks rostfria specialstål samt bryne med eff. skär- längd 170 mm. Lev. i dubbelsidor av nylon med livrem + transportfodral i vävburen plast.

30-1758 **398:00**

Buköppnare. Klarar alla hudsnitt utan att skada hinnorna. Totallängd 195 mm. Laderslida.

32-3317 **76:00**



Knivblad. Frost av utvald kvalitet.

Nr	Typ	Bladlängd	Pr st
20-3805	Morakniv	75 mm	Lamin. stål 35:00
20-3752	Slöjdniv	82 mm	Lamin. stål 35:00
20-3753	Morakniv	95 mm	Lamin. stål 36:00
20-3754	Morakniv	110 mm	Lamin. stål 38:00
20-3755	Jaktkniv	125 mm	Postfr. stål 69:00
20-5009	Jaktkniv	100 mm	Postfr. stål 68:00
20-4023	Filékniv	160 mm	Postfr. stål 45:00

LAPPLANDERKNIVBLAD i rostfritt stål. Frosts mest exklusiva nu i halvfabrikat. Borrade hål (för nit och beslag). Tangen är "full tang", men kan justeras med en kap- eller slipskiva.

Nr	Bladlängd	Totallängd	Pris
20-4615	75mm	180 mm	117:00
20-4616	90mm	190 mm	117:00
20-4617	95mm	200 mm	117:00
20-4618	115mm	220mm	117:00

Nitbeslagsats i mässing till Lapplanderknivblad.
20-4619 **23:00**



Norska HELLE-knivblad i laminerat rostfritt stål.

Nr	Typ	bladlängd	Pris
20-5012	Ola-kniven	58 mm	89:00
20-5013	Helle Nying	70 mm	98:00
20-5014	Helle Turmann	80 mm	109:00
20-5015	Helle Veidemann	90 mm	139:00
20-5016	Helle Skarping	92 mm	139:00



Fickkniv typ schweizisk arme/modell med 6 olika verktyg. Längd ihopfäld 9 cm.

20-3974 **19:00**

Fällkniv med 15 olika verktyg. Längd 9 cm. Levereras med läderfodral.

20-3975 **49:00**

KNIVAR



20-3864

20-4026

20-4027

30-4028

Torrbyrne med skära för fiskekrokar etc. Storlek 102x25x6 mm. Lev. med läderfodral.

20-3864 **149:00**

Skärpstål med skåror för stora och små krokar. Skärper knivar, yxor, sågkedjor, saxar m.m. Hopskjutbart med snabbblåsning. Längd skärpstål 85 mm. Handtag med clips. Utfäld längd 215 mm. ø 5,5 mm.

20-4026 **168:00**

Skärpstål Proffs. Längd 200 mm. ø 9,5 mm. Greppvänligt plasthandtag med paretskydd. Totallängd 340 mm.

30-4028 **339:00**

Miniskärpstål. 4 mm flat botten, rundad ovan del med skära. Skärper allt, t.o.m. snabbstålsborrar och bits. Längd skärpstål 57 mm. Förvaras i medf. handtag med clips. Total längd 145 mm. Hopfäld 103 mm.

20-4027 Pr st **99:00** 10 st **790:00**



Rullkniv med 28 mm klinga av tungsten-stål. Handtag och eggskydd av plast. Utmärkt för pappers-, läder- och tygskärning. Japansk tillverkning.

20-2771 **84:00**

Reservklinga, 2/tp.

20-2772 **43:00**

Rullkniv med klingdiam 45 mm.

30-3578 **125:00**

Reservklinga.

30-3588 **45:00**

20-5148 Tillskärningsklinga vägskår **58:00**

20-5149 Tillskärningsklinga **58:00**

Perforeringskniv för tillskärning av rivkant på papper. Klingdiam. 28 mm. Handtag av plast.

20-2977 **58:00**

Reservklinga, 2/tp.

20-3085 **36:00**



Fällkniv. Skaft av ädelträ med beslag av pol. mässing. Rostfritt blad. Total längd 175 mm.

20-3086 **29:00**

Fällkniv. Som ovan men har även 90 mm sågblad som är försedd med skruvmejsel och kapslyppnare. Total längd 215 mm.

20-3415 **49:00**

Knivfodral av läder med bästesfäste.

20-4209 passar 20-3086 **29:00**

20-4210 passar 20-3415 **33:00**

STANLEY



En serie kraftiga Stanley-knivar med låsmekanism som stabil fixerar bladet i önskat läge utan sidogläpp.

Universalkniv med indragbart blad i 6 steg. 5 blad medföljer i handtaget.
20-3813 79:00

Brytbladskniv stor modell med 8 avbrytbara spetsar.
20-3815 69:00

Brytbladskniv liten modell med 12 avbrytbara spetsar.
20-3814 49:00

STANLEY



Universalkniv, Stanley, med indragbart blad i 10 steg. Längd 16 cm. 5 blad medf.
20-658 64:00



Universalkniv av metall med indragbart blad. Reservblad förvaras i skaftet.
20-3964 19:00

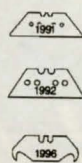

Tillbehör till modellknivar



Bladsats. 5 olika skärblad.
20-910 19:00



Holkjärnsats. Ett järn av varje modell.
20-915 55:00



Sniderjärn. 5 olika.
20-914 49:00



Skomakarkniv. Frosts av extra prima stål. Längd 21 cm. Bredd 2 cm.
20-438 49:00

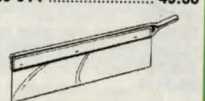

Ryggsågblad 40 tänder/tum.
20-2894 22:00



Brytkniv med 6 klingor som kan brytas av allt eftersom skärpan försämras. Handtag av plast.
20-663 15:00

Brytkniv lika 20-663 men mindre modell med 12 avbrytbara klingor.
Nr Pr st 10 st
20-3115 7:00 56:00



Kartongöppnare. Skär av band, tape, film och drar ur klammer. Reservblad medf.
30-3920 55:00
Reservblad 10 fp.
20-3921 15:00



Reservblad till stor brytkniv. 12 blad i plastfodral.
20-666 21:00
Reservblad till liten brytkniv. 12 blad i plastfodral.
20-3433 18:00



Knivskrin, storlek 17x8x4,5 cm, innehåller 3 olika verktygsskaft, 11 st utbytbara knivblad i olika modeller.
30-916 89:00

Modellkniv, samma som den kraftigaste kniven i skrin 30-916. Längd 11,5 cm. Med ett blad.
20-907 29:00



Modellknivsats med 3 olika knivskaft, 13 st utbytbara knivblad. Lev. i plastlåda.
30-4538 49:00



Rubank med räfflad sula, 350 x 50 mm.
30-4364 266:00

Putshyvel 4C med räfflad sula, 250 x 50 mm.
30-4062 196:00

Putshyvel av slipat järn med handtag i ädelträ. Sula 210 x 50 mm. Lätt inställbart skärdjup. Vikt 925 g.
30-4716 129:00

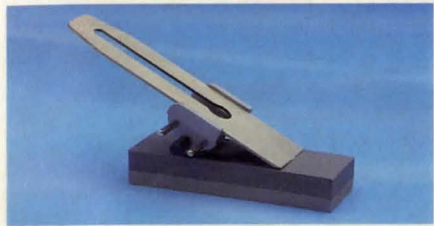

Brynings- och slipstöd. Lätt inställbart för önskad eggvinkel vid bryning/slipning av hyvelstål och stjärjärn. Gripvidd 44-78 mm. Levereras med bänkbryne, 150x50x25 mm, för fin- och grovbryning.
30-4829 78:00



Sims- och falshyvel av järn med 38 mm brett hyvelstål och löstagbara anhäng. Längd: 21 cm.
30-4718 269:00



Sickel av härdat och polerat Sandvikstål. Storlek: 0,6 x 62 x 125 mm.
20-491 39:00

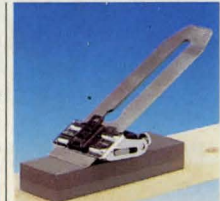

Bryne ingår ej



Precisionspennkniv. Tryckknappsmekanism med clips. Lev. med 10 st spetsblad. Längd 140 mm, diam. 9 mm.
Nr Pr/st 10 st
20-4048 33:00 270:00
Reservblad till 20-4048.
Förp. om 10 st blad.
Nr Pr/fp 10 fp
20-4049 15:70 104:00

Brynings- och slipstöd. Ett utmärkt hjälpmedel som underlättar bryning och slipning av hyveljärn, stjärjärn mm. till rätt fäsvinkel.
20-2243 126:00



Hyvel. Ett bra verktyg för hemmabruk och hobbyarbeten. Storlek 8x5x2,5 cm. Med lätt utbytbara specialblad.
20-1728 64:00

Skalpell "Paragon". Skaft av plast. Längd 14 cm.
Nr Pr st 10 st
20-3129 9:00 69:00

Blad, passar hyvel 20-1728. Förp. om 5 st blad.
20-1729 12:00



Spånhyvel av obytligt järn. Dubbla ställskruvar för reglering av hyvelstålet. Hyvelbredd: 54 mm, total längd: 254 mm.
30-4717 98:00

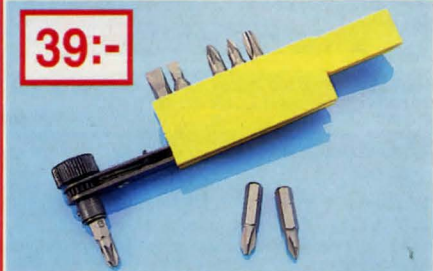

Minispärnskaft med bits. Spärnskaft med ställbar spärr för 1/4" bits eller 1/4" hylsor. Levereras i bälteshållare med 8 bits: Phillips Nr 1, 2, 3, Pozi Nr 1, 2, 3, spår 4, 5 och 7 mm.
20-5408 39:00



Bilden visar sågen med 30-4919 och 20-4920 monterade (extra tillbehör)

Geringssåg i kraftigt utförande med steglös inställning och 9 fasta lägen. Bord av lättmetall med 38 mm högt anslag och måttkala. Skärbredd vid 90° 170 mm. Säg höjd 150 mm. Levereras med tving för horisontell - vertikal fastspänning av arbetsstycket, längdstopp och ställbart stopp för sågdjup. 550 mm långt blad.

40-4917 298:00
 30-4919 **Förlängd tving** för fastspänning av arbetsstycket 29:00
 20-4920 **Förhöjningsanslag** för höga arbetsstycken. Höjd 110 mm. 59:00



XT-sågen Lättsågad med fin precision och hög avverkningsgrad, 20% högre vid kapning och 50% vid klyvning jämfört med "Super Cut-sågar". Bladl. 550 mm (22").

30-4198 228:00



Handsåg Sandvik 251. För normalsågning i trä. Tandspets-hårdad som ej behöver filas, av extra prima Sandviksfabrikat. Hållriktigt, kraftigt handtag. Bladlängd 22" med 7 tänder pr tum.

30-251 198:00



Handsåg Sandvik 300 idealisk för barn, förskolor etc. Fintandad tandspets-hårdad. Längd 350 mm (14").

30-3143 89:00



Ryggsåg Sandvik 318. Fintandad för finsnickeri, sågning i geringsslåda mm. Bladlängd 14".

30-490 169:00

Sågblad för geringssåg.

Art.nr.	För	Tänder/tum	Längd	Pris
30-4921	Trä	14	420 mm	57:00
30-4922	Metall	24	420 mm	57:00
20-4172	Trä	14	550 mm	59:00
20-4244	Metall	24	550 mm	64:00
30-5488	Trä	18	565 mm	69:00
30-5489	Metall	32	565 mm	69:00
30-4923	Trä	18	620 mm	80:00
30-4924	Metall	24	620 mm	85:00

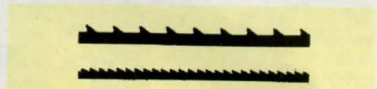

Lövsågblad längd 13 cm. Tandning betecknas från fin - grov med stigande nr. **Grosspriser** endast vid köp av samma nummer och grovlek (1 Gross=12 dussin). **Ange grovleksnr. vid beställning.**

Art.nr.	För	Grovlek	Pris/duss	Pris/gross
11-301	Trä	1, 3, 5 eller 8	12:00	109:00
11-303	Metall	8/0 eller 5/0	47:50	398:00
11-303	Metall	3/0, 0, 1, 2 eller 4	32:00	259:00



Guldsmedssåg förnicklad. Ställbar för bladlängder 80-170 mm. (Passande blad 11-303.)

20-415 158:00



Lövsåg av fjädrande stålror. För vanliga lövsågblad, sågdjup 30 cm.

31-592 34:00



Rundsåg kraftigt utförande med handtag av slagtälig plast. Levereras med ett sågblad. Svensk tillverkning.

30-2747 49:00

Reservblad 12 st till såg 30-2747. 4 st av varje: medium, fin och extra fin tandning.

20-1045 29:00

KÖPINFORMATION SE SIDAN 326



65:-

Handsåg SANDVIK. För kap och klyvsågning. Tandspets-hårdad. Bladlängd 22".

30-4248 65:00



Geringslåda Sandvik av bokträ för höger- och vänstersågning i 45° och 90°. För sågning av bräder max. bredd 100 mm, djup 65 mm.

30-5466 119:00



Geringssåg Proman, steglös inställning av önskad vinkel samt snabbinställning i 11 lägen. Spår för dubbelgering i 8 olika vinklar. 350 mm långt och 75 mm brett bord med längdskala. Max såghöjd 110 mm, max sågbredd vid 90° 160 mm, vid 45° 100 mm. Sågblad 565 mm 18 tänder/tum. Levereras med tving för fastspänning av arbetsstycket, längdstopp, utförlig handbok, universalspännare för ihopspänning av 4-, 5-, 6- och 8-kantiga ramar samt limflaska.

40-5412 398:00



Magnetgeringsstöd Nobex 505, tre magneter håller sågen mot stödet. Steglös inställning av önskad vinkel och fasta lägen för 45°- 90°- 45°.

30-5388 139:00



Jet-Cut-sågen för snabbare avverkning och renare kaptyta. Tandspets-hårdad för lång livslängd. Bladlängd 550 mm (22"), 7 tänder / tum.

30-4499 137:00

Jet-Cut fintandad. Bladlängd 500 mm (20"), 11 tänder/tum.

30-4884 119:00



169:-

Kombisåg 21" med 2 st sågblad (trä och metall) som ligger skyddade i aluminiumramen. Fälls enkelt ihop när den inte används eller ska transporteras. Dim. 70 x 530 mm.

30-4980 169:00

Kombisåg 17" lika ovan, men dim. 70 x 430 mm.

30-4981 149:00



Bågfilssåg Sandvik, för både trä och metall. Levereras med trä- och metallblad 12".

30-4497 89:00

Träsågblad fintandad 12" passande 30-4497.

20-4498 29:50



Bågfil Tillverkad av förkromat stål med väl utformat handtag och grepp av plast. Levereras med 12" blad. Svensk tillv.

30-1284 49:50

Bågfil SANDVIK för yrkesmän. Kraftig konstruktion med hävstångs bladspännare. Även 45° infästning samt stick-sågsinfästning av bladet. Plats för reservblad i bågen. Med ett Sandflex-blad.

20-17 164:00



Sticksåg Sandvik för både trä och metall. Ställbar i 8 vinklar. Levereras med ett Sandflex metallblad.

30-4130 139:00

Sågblad Sandflex till sticksåg 30-4130.

20-4131 För trä, 10 tänder/tum 64:00

20-4132 För metall, 24 tänder/tum 55:00



Bågfilshandtag. En utmärkt hållare för bågfilssåg, användes på svåråtkomliga ställen. Stabil utförande i slagtälig plast, längd 20 cm. 2 blad medföljer.

30-2129 19:50



Modellsåg av förnicklat stål och kraftigt handtag av plast. Utmärkt för arbeten i trä och metall. Totallängd 25 cm. Bladlängd 15 cm, bredd 6 mm. För trä.

30-4734 14:00

Reservblad längd 15 cm. 10st/ per förp.

20-4735 Trä 19:00

20-1293 Metall 39:00

FILAR



Filar. Sandvik, med kraftigt handtag.
Skärffil, med en sida dubbelgradig och en sida engradig eggfil. Längd med skaft 30 cm.
 20-1175 76:00
Sågfil flat, tunn, engradig med en rund kant. Fin. Längd med skaft 30 cm.
 20-1378 79:00
Dubbelsågfil, enkelgradig. Fin. Längd med skaft 25 cm.
 20-2737 65:00
Rymfil, dubbelgradig för filning av smala spår och trånga utrymmen. Medelfin. Längd med skaft 25 cm.
 20-2738 59:00

Ansatsfil, dubbelgradig med en kant ohuggen. Medelgrov. Längd med skaft 30 cm.
 20-2739 69:00
Halvrundfil, dubbelgradig. Medelgrov. Längd med skaft 30 cm.
 20-2740 109:00
Rundfil, dubbelgradig. Medelgrov. Längd med skaft 30 cm.
 20-2741 65:00
Kabinettrasp, halvrand. Längd med skaft 30 cm.
 20-2742 119:00
Rasp. Rund. Medelgrov, raspad, diam. 9 mm. Längd med skaft 30 cm.
 20-2474 109:00
Slöjdfil, med en sida medelfin och en sida rasp.
 20-1174 79:00



Filhållare. Gör det lätt att snabbt fila kedjan till rätt vinkel och djup. Levereras med 4,0 mm fil.
 30-2371 49:00
Kedjesågfil, rund, dubbelgradig fin. Längd 200 mm.
 20-5533 diam. 4,8 mm. 3 st. / förp. 31:00
 20-5534 diam. 4,0 mm. 3 st. / förp. 31:00
Filmall med styrrullar för exakt vinkel.
 20-4371 passande fil 4,8 mm 79:00
 20-4372 passande fil 4,0 mm 79:00



Filskaft av mjukplast. Längd 102 mm.
 Nr Pass. fil Pris
 20-3251 4-6" 11:00
 20-3252 6-8" 11:00
 20-3253 8-12" 11:00
 20-4362 Näifil 11:00



Filhandtag med vinkelguide. Chuckfäste för snabbt byte av fil. Längd 120 mm.
 20-3254 18:50

Magnetfil, enkelgrad. Längd 150 mm. 2-pack.
 20-1938 17:50



Raspsats med tre skaftade raspar. Längd 26-30 cm.
 30-3148 49:00
Filsats med tre skaftade filar. Längd 26 - 30 cm.
 30-3152 49:00

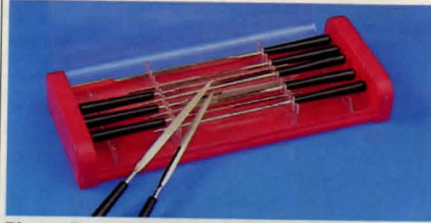

Diamantfilsats. Tio olika filar med plashandtag, längd 140 mm. Förvaras i kraftig plastask.
 30-4276 298:00



Nåffilsats med 10 olika dubbla filar. Lev. i fodral.
 30-3566 49:00

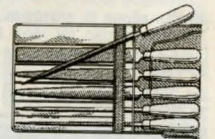

Filsats för finmekaniska arbeten. 10 olika filar. Längd 140 mm. 1 plastlåda.
 30-3205 43:00

Filsats med 6 nyckelfilar med träskaft i plastetu. för trä, plast o. metall. Längd med skaft 17 cm.
 20-380 59:00

KÖPFORMATION SE SIDAN 326



Filsats med 6 olika nåffilar med plastskaft i etui. Längd med skaft 17 cm.
 20-3965 29:00

BORSTAR

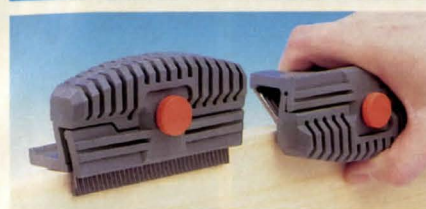

Kant-trimmare för hyvling/slipning av trä, plastlaminat, och stål i 90° och 45°. (Aven utmärkt för slipning av stälkanter på skidor). Bladlängd 10 cm. Levereras med blad för trä.
 30-3625 74:00
Reservblad för 30-3625
 30-3626-1 Trä/grov 49:00
 30-3626-2 Sten, kakel, stål 49:00
 30-3626-3 Universal/fin 49:00

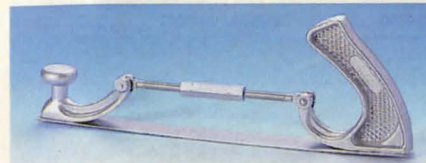

Filhållare passande 14" pansarfil. Utan fil.
 30-1342 169:00



Pansarfil, valstandad på båda sidorna. Dessa filar skär mycket snabbt och lämnar samtidigt en fin, slät yta. Lika användbar på plana som buktiga ytor och såväl för de flesta metaller som till trä. Med hål för filhållare.
 20-772 standard huggning 12" 84:00
 20-773 fin huggning 12" 86:00
 20-774 standard huggning 14" 96:00
 20-775 fin huggning 14" 98:00



Filkarda för rengöring av filar och raspar. Storl. 4x24 cm.
 20-1139 19:50

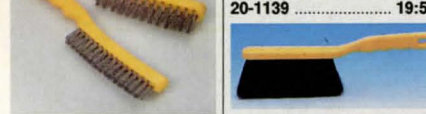

Bänkbörste för verkstaden. Plastskaft, svart tagelblandning storl. 295x27 mm.
 30-1425 24:00
Stålbörste. Med borst av rostfritt stål. Rekommenderas bl.a. för rengöring vid svetsarbete i aluminium. Plastskaft 28 cm.
 30-1216 2-radig 26:00
 30-1217 3-radig 29:00



Stålbörste med skaft av bok. 25 mm lång stålbörst i fyra rader. Längd 29 cm.
 30-474 15:00
Stålbörstsats med 5 st borstar. Diam. 25, 38, 50, 63 och 76 mm. Axeltapp 6 mm.
 30-4260 39:00

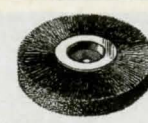

Ståltrådsbörste för bänkslipmaskin. 13 mm hål för diam. 150 mm. 20 mm hål för diam. 200 mm.
 Nr Storl Pris
 30-5102 150x20 139:00
 30-5103 200x30 169:00



Ståltrådsbörste för slipning på trä, metall, plast och färg. Skaftdiam. 6 mm.
 Nr Diam Pris
 30-5095 50 mm 29:50
 30-5096 75 mm 32:00
 30-5097 100 mm 35:00

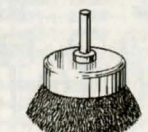

Stålkoppsbörste för slipning på trä, metall, plast och färg. Skaftdiam. 6 mm.
 Nr Kransdiam Pris
 30-5098 50 mm 32:00
 30-5099 75 mm 49:50



Stålkoppsbörste för slipning på trä, metall och färg. Fäste M14 för vinkelslipar. diam. 60 mm.
 30-5529 59:00
Stålkoppsbörste rostfri. Diam. 65 mm. I övrigt lika ovan.
 30-5530 109:00



Stålbörstsats med 5 st borstar. Diam. 25, 38, 50, 63 och 76 mm. Axeltapp 6 mm.
 30-4260 39:00



Cylinderstålbörste. För arbeten på svåråtkomliga ställen. Diam. 28 mm, axel 6 mm.
 20-2516 32:00

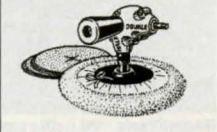

Puts- och poleringsatts passande handbormaskiner. Består av vinkelväxel med ståldrev och självsörmjande lager, omsättning 1:2 eller 2:1, handtag, 5" gummskiva med lammskinnshäta och sandpappersrondeller.
 30-1178 219:00



Polersats för höglanspolering och mattering av alla metaller och konstmaterial. Levereras med fyra polerskivor, en borste, hållare med 6 mm. axeltapp samt två olika polerpastor.
 30-5299 398:00



Slip och polersats för bormaskin, komplett set för alla operationer från slipning till glanspolering. Innehåller keramisk slipskiva för grovslipning, gummslipskiva för finslipning och sisalskiva för mattpolering. Alla skivorna har mätten 100x13x13 mm. Ingår även slipvax, polervax, slipspindel och polerskiva.
 30-3410 214:00
Slip- och polervax för grov- och höglanspolering som ovan.
 20-4596 79:00

SLIPSTIFT



39:-

Raspstiftsats med 5 olika profiler på 1/4" skaft. 20-3967 **39:00**

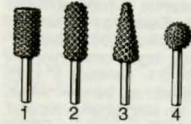

Raspstift på 1/4" skaft. Effektiva på de flesta byggnads-material, fibermaterial, plast m. m. ø 5/8"

Nr	Längd	Pr st
20-1561-1	1 1/8"	24:00
20-1561-2	1 3/8"	24:00
20-1561-3	1 3/8"	24:00
20-1561-4	Rund	24:00



Slipskiva med spår och anhöll speciellt för kniv- och saxslipning. Med axeltapp att fästas i bormaskin. Diam. 5 cm.

30-2196 **26:00**



Slipstift, keramiska med 1/4" skaft. Längd 50-80 mm. För bearbetning av såväl stål som andra material. 5 st olika i diam. 18-25 mm monterade å karta.

20-1020 **47:00**

Slipstift lika föregående men mindre. Diam. 10-15 mm på 3,2 mm skaft. 5 olika. 20-2269 **34:00**

Slipstift för slipning av hårdmetall. Skaftdiam. 6 mm. Nr dim. mm Pr/st

20-5090 25 x 10 18:00

20-5091 25 x 25 23:00



Slip och filstiftsats med 5 olika keramiska slipstift samt 5 olika roterande filar. Samtliga med 3 mm axel. I plastfodral. 20-2575 **179:00**



Slip- och filstiftsats med 5 olika slipstift av aloxal samt 5 olika roterande filar. Samtliga med 1/4" axeltapp. I plastfodral. 30-2052 **219:00**

KÖPINFORMATION SE SIDAN 326



Roterande fil, diam. 30 mm, skaft 10 mm. Tillverkat av hårdat verktygsstål, ger slät yta. Lämpligt för t.ex. skedar, slevar mm. 20-4750 **459:00**



Roterande rasp av hårdat specialstål. Diam. 40 mm. 10 mm axel x alt. M14 gäng för vinkelslip. Oumbärlig vid urfräsning av t.ex. kåsar. 20-2801 **459:00**



Roterande snabbstålsfilor SANDVIK

Ny modell med slipade skär som ger högre avverknings- och bättre ytfinish, för arbeten i oöfverhärdat stål, gjutjärn och mjuka material. Skaftdiameter 6 mm.

Nr	diam x längd	Pr st
20-3627-1	6x16 mm	109:00
20-3627-2	12x25 mm	159:00
20-3627-3	10x20 mm	119:00
20-3627-4	12x25 mm	159:00
Pr st		
Nr	diam x längd	
20-3627-5	12x20 mm	144:00
20-3627-6	12x25 mm	159:00
20-3627-7	12x11 mm	115:00
20-3627-8	12x27 mm	159:00



Diamantslipstift i sats med 6 olika profiler för slipning av stål, hårdmetall, glas m.m. Finns med 2 mm skaft, total längd 3 cm, och 4 mm skaft, total längd 5 cm.

20-3979-2 2 mm skaft **169:00**

20-3979-4 4 mm skaft **198:00**

Slipstift av aluminiumoxid för slipning av metall, plast och färg på svåråtkomliga ställen. Skaftdiam. 3 mm.

Typ	Ø mm	Pr/st
20-5089-1	20x6	19:50
20-5089-2	10x10	19:50
20-5089-3	2x10	19:50
20-5089-4	6x16	21:00
20-5089-5	16x5	22:50
20-5089-6	16x3	22:50
20-5089-8	10 rund	21:00

SLIPMATERIAL



Stödrondell för fiberrondell och grovrengörare. Diam. 105 mm. Inv. M14 gänga. 30-4690 **69:00**



Stödrondell för rondeller med centrumhål. Axelfäste 6 mm.

Nr Diam. Pris

20-499 125 31:00

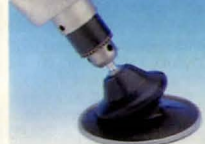

Stödrondell för rondeller med kardborrefäste. Axelfäste 6 mm

Nr Diam. Pris

20-3389 125 53:00

Stödrondell för rondeller med kardborrefäste inv. M14 gänga.

Nr Diam. Pris

30-2753 125 94:00

Stabiflex stödrondell ger en jämn och fin yta utan slippmärken. Tar upp vertikala och horisontala vibrationer. Kan max. lutas till 30° i alla riktningar. Diam. 125 mm. OBS! Då kardborrefäste önskas monterar man en 30-3387-2.

30-3432 **114:00**



Slipcyylinder av skumplast för trä och metall. För slipning i hörn, på plana och buktiga ytor. Axeltapp 6 mm. Bredd 65 mm. Diam. 130 mm. Passande slipband 31-1941.

30-4328 **119:00**

Stödrondell för stenskött och lackskador. Diam. 18 mm, kardborrefäste. 31-2140 **38:00**

Sliprondell med kardborrefäste, diam. 18 mm. 20 st sorterade rondeller, grov, medium och fin. 31-2141 **17:00**



Polerhätta Av extra prima lammull. Passande gummidisk 20-499. Diam. 5". 20-1052 **29:00**



Flexoplan, med kardborrefäste, för slipning och polering av trä och metall. Ger tack vare flexibel axel inga slipporor. Diam. 125 mm. Levereras med bormaskinshållare för fast montering på arbetsbänk, polerhätta och 3 st sliprondeller. Passande sliprondeller 31-1965. 30-5465 **98:00**



Fiberrondell för krävande maskinslipning. Fenolhartsbunden aluminiumoxid. Rygg av 0,8 mm tjock vulkanfiber. Korn 36, 50, 60, 80, 120. **Ange kornstorlek.**

31-1993 Dim. 115 x 22 mm. 10 st. / förp. **72:00**

31-1995 Dim. 125 x 22 mm. 10 st. / förp. **75:00**

Flaprondell av zirkonoxid med metallnav, mycket slitstark.

31-1996-40 Dim. 115 x 22 mm. Korn 40 **69:00**

31-1996-120 Dim. 115 x 22 mm. Korn 120 **69:00**

Kapskivor för stål/järn.

Nr Pris/st Dimension mm Nr Pris/10 st

30-5073-1 16:00 76 x 2 x 8 30-5073-10 109:00

30-5074-1 19:50 100 x 2 x 16 30-5074-10 141:00

30-5075-1 18:00 115 x 2,5 x 22 30-5075-10 119:00

30-5076-1 19:00 125 x 2,5 x 22 30-5076-10 132:00

30-5077-1 23:00 180 x 2,5 x 22 30-5077-10 163:00

30-5078-1 29:50 230 x 2,5 x 22 30-5078-10 229:00

Kapskivor för sten/betong

Nr Pris/st Dimension mm Nr Pris/10 st

30-5079-1 18:00 115 x 2,5 x 22 30-5079-10 119:00

30-5080-1 19:00 125 x 2,5 x 22 30-5080-10 132:00

30-5081-1 23:00 180 x 2,5 x 22 30-5081-10 163:00

30-5082-1 29:50 230 x 2,5 x 22 30-5082-10 229:00

Navrondell för slipning av stål/järn

Nr Pris/st Dimension mm Nr Pris/10 st

30-5083-1 25:00 100 x 6,8 x 16 30-5083-10 197:00

30-5084-1 25:00 115 x 6,8 x 22 30-5084-10 197:00

30-5085-1 27:00 125 x 6,8 x 22 30-5085-10 214:00

30-5086-1 35:00 180 x 6,8 x 22 30-5086-10 279:00



Slippappershållare med kardborrefäste 70x125 mm med en hård och en mjuk sida. Passande slippapper 31-1970. 20-3806 **64:00**



Sandpappershållare av gummi, håller papperet crubbligt. Storlek 12x7 cm. 20-93 **24:00**



Sliphandtag ledbart, med platta av filtklädd plast. Storlek 230 x 80 mm. Passande slippapper 31-2282. Kan användas tillsammans med teleskopskaft 40-5110. 30-5093 **74:00**

Sliphandtag med platta av filtklädd plast. Storlek 230 x 80 mm. Passande slippapper 31-2282. 30-4879 **49:00**

SLIPMATERIAL



Slipcylinder bestående av aluminiumoxidlameller och slipull. God avverkning med hög yttfinish på de flesta material. Diam 75 mm, höjd 50 mm, axel 6 mm.
20-3527 229:00



Slipkon av keramiska kulor. Utmärkt vid efterbearbetning då man använt roterande rasp. Kan slipas till önskad form mot en bänkslipmaskin. Diam. 50 mm, 8 mm axel.
20-2984 59:00



Sandplate Sandvik slipplösa av hårdt stål. Håller 100 ggr längre än vanligt slippapper. Levereras med en slippkloss av plast samt en slipplåt 60x112 mm med självhäftande baksida.
Nr Grovl Pris
30-2917-50 50 49:00
30-2917-160 160 49:00
Reservfolie:
20-2918-50 27:00
20-2918-160 27:00



Stålull. Extra prima oljefri stålull i förpackningar med 450 gram.
Nr Grovl Pris
31-428 000 59:00
31-429 0 42:00
31-430 2 42:00
31-431 4 42:00



Slipcylinder bestående av ett stort antal vävbara sandlameller. Utmärkt för slipning av både plana och buktiga ytor. 6 mm axel, 60x40 mm. Korn 150
20-2449-1 79:00
50x20 mm. Korn 80
20-2449-2 59:00



Expanderande sliprulle, bestående av en slitsad gummicylinder som expanderar av centrifugalkraften och fäster sliphylsan. 6 mm axel, avsedd för gradning och slipning av trä, järn, stål mm. Levereras med två sliphylsor. Mått: diam x bredd.
Nr mått mm Pr sats
20-3091 22x20 43:00
20-3092 45x30 56:00
Sliphylsa pass. ovanst. sliprullar. Fin el. grov. **Ange grovlek.**
Nr mått mm Pr 10st
20-3093 22x20 34:00
20-3094 45x30 59:00



Kardborre duk självhäftande för rondell och ark. Gamla gummidiskar strykes med lim för bättre vidhäftning. Mått i mm.
Nr rondell ø Pr/st
20-3387-1 115 21:00
20-3387-2 125 23:00
20-3387-3 150 29:00
Nr ark
20-3388-1 90x165 25:00
20-3388-2 93x230 26:00
20-3388-4 63x390 36:00



Smärgelduk aluminiumoxid belagd. Längd 10 m. Kornstorlek 60, 80, 120, 180, 240 och 400. **Ange kornstorlek.**
Nr Bredd Pris
31-2449 25 mm 46:00
31-2450 38 mm 53:00



3M Scotch-Brite grov rengöringsrondell. Unik konstruktion särskilt lämplig för färg- och rostborttagning, rensning av svetsfogar mm. Axel-diam. 6 mm.
Nr Mått mm. Pris
20-5482 101x12,7 79:00
20-5483 101x25,4 98:00



3M Scotch-Brite Grov rengöringsrondell 115 mm. Användningsområde lika ovan. **OBS! Stöd rondell 30-4690 måste användas.**
30-4691 129:00

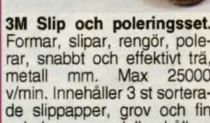

3M Slip och poleringsset. Formar, slipar, rengör, polerar, snabbt och effektivt trä, metall mm. Max 25000 v/min. Innehåller 3 st sorterade slippapper, grov och fin polerings- rondell, hållare med snabbfäste och 6 mm skaftdiam.
20-5476 98:00
Sliprondeller till 20-5476
Nr Korn Pr 3st
20-5477 36 39:50
20-5478 80 39:50
20-5479 120 39:50
Poleringsrondeller till 20-5476
Nr Korn Pr 3st
20-5480 Grov 39:50
20-5481 Fin 39:50



3M Superflex slipsvamp användes till handslipning på metall, trä, färg och plast. Storlek 140x115x5 mm.
Nr Grovlek Pris
20-5469 X-fin 15:00
20-5470 Fin 15:00
20-5471 Medium 15:00



Scotch-Brite finish-rondell för putsningsarbeten på trä och metall, t.ex. profilputsning, fiberresning på trä mm. Dim. 75x32 mm, axel 6 mm.
20-4161 129:00

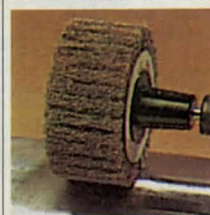

Scotch-Brite finish-borste för polering av aluminium, mässing och koppar. Borttagning av oxider från metalltylor. Putsnings av rostfritt stål. Dim. 75x45 mm, axel 6 mm.
20-4165 179:00



Scotch-Brite combiflapborste bestående av fin putsduk och slipduk. God avverkning med hög yttfinish. Kan användas på de flesta material. Dim. 75x45 mm, axel 6 mm.
20-4158 198:00



Scotch-Brite putsduk för rengöring och putsning av målade ytor, kopparrör mm. Ark 158 x 224 mm.
Nr Pr/st 20 st
30-4159 14:50 230:00

Korund (Alu. oxid). Papper/duk. För trä, metall, målade och lackade ytor, spackel och rost m.m.

Korn 40 - 60
Formförändring, rostborttagning, nedslipning av tapetskarvar, bortslipning av färg.

Korn 80 - 120
Slipning av hvylade ytor, mattslipning vid ommålning m.m.

Korn 240
Bortslipning av fiberrester, nymålning snickerier, slipning av plastbåtar och bilar.



Sliprondeller. Diam. i mm. **Ange kornstorlek.**
Art.nr. Ø Fäste Hålbild Korn Ant. Pris
31-1961 115 Karb. PEX 115 40,60,80,120,240 5 26:00
31-1962 115 Karb. PEX 115 Sorterade 10 44:00
31-2462 125 Självhäft. 40,60,80,120,240 5 24:00
31-2463 125 Självhäft. Sorterade 10 37:00
31-1963 125 Karb. PEX 125 40,60,80,120,240 5 27:00
31-1964 125 Karb. PEX 125 Sorterade 10 47:00
31-1965 125 Karb. 40,60,80,120,240 5 25:00
31-1966 125 Karb. Sorterade 10 45:00
31-1959 125 Centr.h. 40,60,80,120,240 5 22:00
31-1960 125 Centr.h. Sorterade 10 36:00
31-2167 150 Karb. PEX 15 40,60,80,120,240 5 29:00
31-2460 150 Karb. PEX 15 Sorterade 10 49:00
31-1955 150 Självhäft. 40,60,80,120,240 5 26:00
31-1956 150 Självhäft. Sorterade 10 41:00
31-1957 150 Karb. 40,60,80,120,240 5 28:00
31-1968 150 Karb. Sorterade 10 49:50
31-1957 225 Självhäft. 40,80,120 2 24:00
31-1958 300 Självhäft. 40,80,120 2 39:00



Slippappersrulle. **Ange kornstorlek.**
Art.nr. Bredd Korn Längd Pris
31-2279 100 mm. 40, 60 10 m. 45:00
31-2279 100 mm. 80, 120, 240 10 m. 33:00
31-2280 100 mm. 40, 60 50 m. 198:00
31-2280 100 mm. 80, 120, 240 50 m. 132:00
31-2282 115 mm. 40, 60 10 m. 49:00
31-2282 115 mm. 80, 120, 240 10 m. 39:00



Slippapper till hornsliip Bosch PDA. Ange grovlek.
Art.nr. Fäste Korn Antal Pris
21-2168 Kardborref. 40,60,80,120,240 5 24:00
31-2461 Kardborref. Sorterade 10 39:00

SLIPMATERIAL



Slipband, kornstorlek 40, 80 och 120. **Ange kornstorlek.**
Nr 2 fp. dimension Nr 10 fp.
31-2451 25:00 60x400 31-2452 95:00
31-1941 26:00 65x410 20-2658 98:00
31-1946 28:00 75x457 30-3487 117:00
31-1943 29:00 75x510 20-3822 124:00
31-1944 31:00 75x533 20-1077 129:00
31-1942 39:00 100x552 30-379 169:00
31-1947 40:00 100x560 30-1953 172:00
31-2453 43:00 100x620 31-2454 182:00
31-1951 49:50 100x910 30-3058 215:00
31-1952 89:00 150x1220 30-4183 379:00

Slipband för bandfilor m.m. Ange grovlek.
Nr Dimension Grovlek Pris/3 st.
31-2455 10x330 60, 80, 120 26:00
31-2456 13x455 60, 80, 120 28:00
31-2457 15x550 60, 80, 120 31:00



Slipark. Storlek i mm. **Ange kornstorlek.**
Art.nr. Storlek Fäste Hålbild Korn Ant. Pris
31-1970 70x125 Karb. 40,60,80,120,240 5 17:00
31-1971 70x125 Karb. Sorterade 10 29:00
31-1974 93x230 Karb. 40,60,80,120,240 5 26:00
31-1975 93x230 Karb. Sorterade 10 45:00
31-1983 93x230 40,60,80,120,240 10 19:00
31-1984 93x230 Sorterade 10 19:00
31-1985 93x230 Sorterade 50 64:00
31-2458 93x230 8-hål 40,60,80,120,240 10 24:00
31-2459 93x230 8-hål Sorterade 10 24:00
31-1981 115x280 40,60,80,120,240 10 23:00
31-1982 115x280 Sorterade 10 23:00
31-2278 230x280 40,60 10 36:00
31-2278 230x280 80,120,240 10 27:00
31-2281 230x280 Sorterade 10 32:00

Våtslippapper. För olje och vattenslipning av målade och lackade ytor, plastbåtar och bilar m.m.

Korn 180
Slipning av botten och köl samt avjämning av spackel.

Korn 280
Matt- och bortslipning av dropp och "rinn" vid målning och lackering av båten, bilen möbler m.m.

Korn 500 - 800 - 1200
Mattslipning vid höga krav på den slutliga ytan.

Våtslippapper belagt med kiselkarbid, bindmedel fenolharts.
Art.nr. Storlek Korn Antal Pris
31-1988 230x280 180, 280 5 26:00
31-1988 230x280 500, 800, 1200 5 24:00
31-1989 230x280 Sorterade 10 39:00



Rollerset med bygel, tråg och roller-polyon plus. Bredd 180 mm.
30-5100 39:50
Bygel bredd 180 mm.
30-5119 19:00
Roller polyon plus. Bredd 180 mm.
30-5113 22:00
Roller mohairino. Bredd 180 mm.
30-5114 26:00



Täckplast, tunnduk för täckning vid måleriarbeten m.m. Storlek 2 x 25 m.
30-5572 29:00



Trimmer hjuldyna för målning på väggar, dörrar, foder m.m. Försedd med 2 st styrullar för exakt målning mot t.ex. foder. Mått 85 x 85 mm.
30-5111 37:00



Penselset bestående av 7 st olika penslar. Lämpligt för hobby- och förbättringsarbeten.
20-3743 16:00

Rollerset mini med bygel, tråg och roller-mohairino. Bredd 100 mm.
30-5112 29:50
Bygel bredd 100 mm.
30-5115 14:00
Roller polyon plus. Bredd 100 mm.
30-5116 13:00
Roller mohairino. Bredd 100 mm.
30-5117 17:00
Roller finskum. Bredd 100 mm.
30-5118 15:00



Penselset med 5 st lackpenslar bredd 15, 20, 30, 40 och 50 mm.
20-4892 14:00



Penselset med 3 st lackpenslar bredd 25, 37 och 50 mm.
20-4891 9:00

Mini-rollset med bygel, tråg och roller fin-skum, bredd 50 mm. För målning på dörr- och fönsterkarmar mm.
30-5252 29:00
Utbytesroller bredd 50 mm. 2/tp.
30-5253 19:00
Teleskopskäft av metall, för rollers, penslar och silphandtag. Längd 80-130 cm.
40-5110 54:00



Lackpensel med syntetborst. En kvalitetspensel för målning på ytor som kräver ett jämt och fint resultat. Till alla färgtyper.

Nr	Bredd	Pris
20-5567-25	25 mm	19:00
20-5567-35	35 mm	24:00
20-5567-50	50 mm	29:00
20-5567-70	70 mm	36:00



Lackpensel med svart naturborst. Till alla färgtyper.

Nr	Bredd	Pris
20-5568-25	25 mm	9:00
20-5568-35	35 mm	11:00
20-5568-50	50 mm	13:00
20-5568-70	70 mm	19:00



Fasadpensel med svart naturborst. Plastskäft med hinkhållare. Bredd 120 mm. Till alla färgtyper.
20-5563 43:00



Fasadpensel med vinklat plastskäft. Borstbladning av naturborst och syntetmaterial. Till alla färgtyper.

Nr	Bredd	Pris
20-5564-70	70 mm	24:00
20-5564-100	100 mm	29:00



Elementpensel med svart naturborst. Vinklat träskäft. Längd 350 mm. Till alla färgtyper.

Nr	Bredd	Pris
20-5565-35	35 mm	9:50
20-5565-50	50 mm	11:50
20-5565-70	70 mm	14:50



Rundpensel med svart naturborst. För målning av spröjs, dörr- och fönsterkarmar. Till alla färgtyper.

Nr	Diam.	Pris
20-5566-20	20 mm	9:50
20-5566-30	30 mm	14:50



Japanspackelset, för spackling av mindre ytor. Blad med god svikt och plastöverdel.
20-3281 19:00



Spackelset med träskäft. Bredd 30, 50 och 70 mm.
20-4953 19:50



Bredspackel för spackling av större ytor samt till golvläggning. Härdat och skyddslackerat stål, med plastskäft. Bredd i mm.
30-3280 bredd 200 24:00
30-5569 bredd 250 29:00



Gummispackel 100x80 mm.
20-5109 13:50



Skyddsfolie en bra hjälp vid målning, sprutning etc. Plaster är i utvecklat läge 20 m lång och 55 cm bred. Övre kanten är förklitrad med maskeringstejp.
34-1826 59:00



Väggspackel, Casco, för bred- och skarvspackling på puts, betong och skivmaterial inomhus. 750 ml. Torktid ca. 2 tim.
34-3436 32:00

Våtrumspackel CASCO för bred- och skarvspackling på puts, betong, lättbetong och skivmaterial. Torktid ca. 3 tim. 750 ml.
34-3836 39:00

Snickerispackel CASCO för ispackling av hål och ojämnheter på trä, puts, betong och grundad plåt. Torktid 1-2 tim. 200 ml.
34-3835 29:00



Tapetklister. Snabbt och lättlösligt samt drygt tapetklisterpulver. Förp. innehåller 200 g, ger ca 4 l färdigt klisterg.
34-1854 29:00



Målarremsa, glasfiber för armering av spacklade skarvar mellan byggskivor (gipskivor). Självhäftande. Mått 25 m x 5 cm.
34-1886 33:00



Tapetverktyg för utstämning av tapeter, väv m.m. Storlek 270 x 140 mm.
30-5570 19:00
Tapetkniv med reservbladsförvaring i handtaget. Levereras med 2 st blad.
30-5571 29:00



Färgskrapa SANDVIK med 60 mm skär av hårdmetall som ger extremt lång livslängd. Skäft av aluminiumlegering.
30-3262 169:00
Reservskär 60 mm.
20-3263 74:00

Färgskrapa lika ovanstående men med 50 mm skär.
30-2485 124:00
Reservskär 50 mm.
20-2486 65:00



Maskeringstejp.
36-441 19 mm x 50 m 11:90
36-445 25 mm x 50 m 15:90

Fönstermaskeringstejp. För målning kring glasade ytor. Lämnar ej kvar limrester som vanlig maskeringstejp. På rulle 25 mm x 20 m.
36-832 15:00



Färgblandare med plastpropeller diam. 60 mm. Längd 370 mm. Axeldiam. 6 mm.
30-5353 10:00



Trekantskrapa med skär av hårdat specialstål. Levereras med 2 st skär 60 och 80 mm. Längd 28 cm.
30-5106 59:00



Fönsterskrapa med inskjutbart blad. Lev. med 5 st blad.
30-4011 32:00
Extra blad 10 st.
20-4012 24:50



Färgmörrare i stål, passar bormaskin med 13 mm chuck.

Nr	Längd/diam (mm)	Pris
30-3685-1	400/80	44:00
30-3685-2	600/100	69:00



Murarverktygssats. Består av: iläggslev 160 mm, skårslev 140 mm, foggslev 10 mm och putsbräde 280x130 mm.
30-4394 179:00

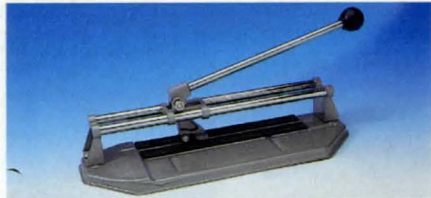

Kakelskärare med hårdmetallskär. Kapar upp till 10 mm plattor, max längd 250 mm.
30-4268 129:00

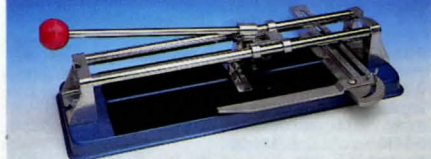

Kakelskärare, kraftig modell av metall med hårdmetallskär. För plattor upp till 14 mm tjocklek och 300 mm längd. Anhåll för inställning av bredd och vinkel 0-90°.
30-5042 239:00



Distanskruss för kakel, räcker till ca 7 m². Fog ca 2 mm. Förp. 250 st.
30-3540 26:00

Distanskruss för golv, fog ca 5 mm. Förp. 125 st.
30-3541 26:00



Limspridare av stål med trähandtag. Bredd 180 mm. Grovtandad.
30-3544 19:00



Hårdmetall borrar för hål 20-94 mm, med skyddskåpa som även hjälper till att borra vinkelrätt.
30-5045 86:00



Pannväggsborste av hårdat fjäderstål med 80 cm långt träskaft.
40-3830 76:00



Eldstadsborste. Specialverktyg för pannor och kaminer, 50x100 mm, längd 1 m.
40-4578 159:00



Skorstensviska av "kupa", hårdat fjäderstål. Konstruktionen gör sotningen enkel och effektiv även i smala rökrör. 150 mm för braskaminer samt rökkanaler med insatsrör 80-150 mm diam, 230 mm för större kanaler 160-230 mm.

Nr	diam	Pris
30-2710	150 mm	129:00
30-2711	230 mm	136:00
30-4323	350 mm	156:00

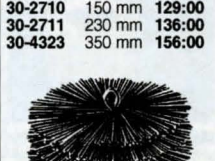

Skorstensviska av hårdat fjäderstål (stålrör) med ögla i båda ändar.

Nr	Diam	Pris
30-3826	125mm	98:00
30-3827	150mm	104:00
30-3828	200mm	107:00
30-3829	250mm	109:00

Pannrent. Effektivt medel för pannor eldade med fasta bränslen. Tar bort sot och tjärbeläggningar. Innehåller 15 st plåtar 20x10 cm ren zinkplåt och bruksanv. Vikt 1 kg.
34-1711 94:00



Pannborste för montering på bormaskin. Diam.: 150 mm. Längd: 750 mm.
40-4579 159:00



Sotraka två storlekar i ett. Längd 750 mm.
40-2717 74:00

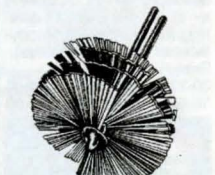

Tub-eldstadsborste. Tillv. av hårdat fjäderstål.

Nr	Diam	Pris
30-2712	50 mm	69:00
30-2713	75 mm	72:00
30-2714	100 mm	75:00
30-4324	140 mm	85:00

Skaft för tubrensare med 150 cm lång böjlig pianotråd.
40-3831 79:00

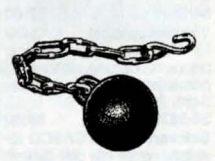

Sotarlod med kedja. Vikt 1.5 kg.
30-2718 144:00



Sotarlina 10 m med krok.
30-2719 74:00

Rengöringsmedel för spisen-ugnen-grillen och hård-sotade glasluckor i braskaminen-båtskrov. Avtätning före målning mm. Spådes med vatten. Lev i plastflaska om 1 l.
34-1707 84:00



Blindnittång för yrkesmannen eller "gör det självaren" med höga anspråk. 3-backar eliminerar problemet med att springar av grövre dim. glider. Utbytbara munstycken för nitdiam. 3-5 mm.
30-3924 184:00



Nittång med vridbart huvud. Utbytbara munstycken för 2,4 mm, 3,2 mm, 4 mm och 4,8 mm nitdiam. Längd 290 mm. [Ej för trycktät blindnit].
30-4149 159:00



Nitsats med 100 st. nitar samt kraftig nittång för 2,4, 3,2, 4 och 4,8 mm. Blindnit. Längd 260 mm. Förp. i plåtdåsa.
30-3183 89:00

Blindnit av ST=stål, AL=aluminium och RF=rostfri. LF=stort huvud. TT=trycktät.

Nr	Material	Diam	Max.grepp	Pr/100 st
20-5121	ST/AL	3,2 mm	1,5 mm	21:50
20-5122	ST/AL	3,2 mm	5,5 mm	23:50
20-5123	ST/AL	3,2 mm	9,5 mm	29:00
20-5124	ST/AL	4,0 mm	4,5 mm	25:00
20-5125	ST/AL	4,0 mm	8,5 mm	31:00
20-5128	ST/ST	3,2 mm	5,5 mm	27:00
20-5129	ST/ST	3,2 mm	7,5 mm	32:00
20-5130	ST/ST	3,2 mm	9,5 mm	34:00
20-5131	ST/ST	4,0 mm	6,5 mm	35:00
20-5132	RF/RF	3,2 mm	5,5 mm	74:00
20-5133	RF/RF	3,2 mm	9,5 mm	106:00
20-5134	AL/AL	3,2 mm	3,5 mm	28:00
20-5135	AL/AL	3,2 mm	7,5 mm	31:00
20-5136	AL/AL	4,0 mm	6,5 mm	48:00
20-5137	ST/LF,AL	3,2 mm	9,5 mm	39:00
20-5138	ST/LF,AL	4,0 mm	10,5 mm	49:00
20-5139	ST/LF,AL	4,8 mm	8,0 mm	51:00
20-5140	ST/LF,AL	4,8 mm	12,0 mm	59:00
20-5141	ST/TT,AL	3,2 mm	5,0 mm	37:00
20-5142	ST/TT,AL	4,0 mm	7,5 mm	45:00

Popnitbör, snabbstål för blindnit. Diam i mm.

Nr	Diam	Pris/st
10-27-1	3,2	7:00
10-27-2	4,1	8:00
10-27-3	4,9	9:00

Bricka 3,2 mm hål.

Nr	100	1000
11-964	6:00	43:00

KÖPINFORMATION SE SIDAN 326

HSS-borr passande blindmutter. Diam i mm.

Nr	Diam	Pris/st
10-3158-61	6,1	11:00
10-3158-71	7,1	12:50
10-3158-91	9,1	17:50



Rapid häftpistoler - Svenska kvalitetsverktyg. Rapid 13. En lättvikts pistol för många användningsområden. Klammerlängd 4-8 mm.
30-3077 139:00

Rapid 23. En idealisk häftpistol för hem och hobby. Rekyfri, hög slagstyrka. Klammerlängd 4-8 mm.
30-784 189:00

Rapid 33. En lättarbetad manuell häftpistol med stor kapacitet. Rekyfri, två slagstyrkor. Klammerlängd 4-14 mm.
30-785 254:00

Rapid 30 med 10 mm nos som gör den till den idealiska häftpistolen för fönstertätning och omklädsel av möbler (passande klammer 20-747, max 8 mm).
30-2632 269:00

Rapid 19. En smidig häft hammare för dekorationsarbeten och affischering. Klammerlängd 4-6 mm.
30-746 184:00

Klammer för ovanstående Rapid-häftpistoler. 2500 st.

20-747-4	4 mm	38:00
20-747-6	6 mm	38:00
20-747-8	8 mm	38:00
20-747-10	10 mm	38:00
20-747-14	14 mm	38:00

Klammer för Arrow JT-21 samt 30-3184. 2500 st/ask.
20-3376-6 6 mm klammer 36:00
20-3376-8 8 mm klammer 36:00



Häftpistol för universalbruk. Utmärkt för bl. a. fastsättning av tätningslist. Klammerlängd 6-8 mm.
30-3184 69:00

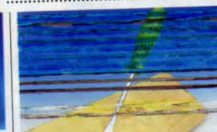

Stift-klammerurdragare Aven utmärkt för att öppna färgburkar.
20-4822 21:00



Blindmutter/blindnittång med vridbart huvud. Utbytbara munstycken för nit 3,2, 4,0, 4,8, 6,4 mm och dragdonnar för blindmutter M3, M4, M5, samt M6. Levereras i praktisk förvaringsväska av kraftig plast.
30-5206 279:00

Blindmutter av aluminium. Förp. om 50 st.

20-3029-3	M3	59:00	20-3029-5	M5	68:00
20-3029-4	M4	62:00	20-3029-6	M6	94:00

TORMEK Våtslipsystem



TORMEK våtslipsmaskiner har ett ställbart universalstöd som utgör basen i systemet. De är utrustade med TORMEK snabbslipande Super Grind slipsten, som har mycket lång livslängd och är formstabil. Vattenkyllning förhindrar överhettning och en läderbrynskiva med slippasta ger supervass egg. Levereras med slippjgg för hyveljärn/stämjärn, vinkelmatrare, brynpasta och handbok.



Modell super grind 2004 Slipsten \varnothing 250x50 mm. Motor 230V/200W kontinuerlig drift. Stativ i 3 mm stålplåt.
40-5464 2995:00



Modell Super Grind 1204 Slipsten \varnothing 200x40 mm. Motor 230V/120 W. Intermittent drift 30 min/timme. Stativ i ABS-plast.
40-4413 1785:00

Tillbehör:

20-4791	Slippjgg för saxar, SVX-150	239:00
20-5071	Slippjgg för svarvjärn, SVD-160	155:00
20-2944	Slippjgg för yxor	69:00
20-2945	Slippjgg för skölpar SVS-40	84:00
20-5072	Stenjusterare SP-650	119:00
30-2946-2	Svarvanordning, diamant för Super Grind och natursten.	359:00
20-3378	Slippjgg för knivar, bredd 45 mm. SVM-45	176:00
20-3379	Slippjgg för knivar, bredd 100 mm. SVM-100	249:00
30-4166	Slippjgg för hyvelstål, SVH-320	879:00

Reservdelar:

30-4790	Handbok, slipning av eggverktyg	79:00
20-4415	Brynpasta	39:00
20-2943	Slippjgg för hyveljärn, SVM-60 (ingår)	119:00

Slipsten TORMEK Super grind

40-282-2	\varnothing 250 x 50 mm.	769:00
40-282-3	\varnothing 200 x 40 mm.	494:00



Kombinationsslip med 250x50 mm. slipsten (60 v/min) för slipning av eggverktyg och slipskiva 125x16 mm. (2800 v/min) för grovslipning. Vattenho av aluminium. Motor 230V/185W. Vikt 15 kg. Levereras med slipstöd inkl. geringsanhåll samt skyddsglas.
40-5250 1498:00

Slipsten av Gotlandssten. Vikt 5 kg.
40-3398 189:00

Slipsten Super aluminium oxid. Snabbare slipning, håller längre.
40-4789 398:00

Reservskiva 125x16 mm.
30-4587 89:00



Bänkslipmaskin för finslipning av eggverktyg. Motor 230 V/200 W. Varvtal 2850 v/min. Levereras med vit specialskiva 150x40 mm samt smärgelskiva bredd 20 mm. Vikt 10 kg.
30-5712 398:00



Slipmaskin ES 160 med slipskivor för grov- och finslipning. Kraftig modell för verkstadsbruk. Motor 230 V/300 W ut. Varvtal 3000 v/min. Slipskivor 160x20 mm. Längd 43 cm, bredd 18 cm, höjd 21 cm. Vikt 15 kg. Med S-märkt sladd och stickpropp. Levereras med skyddsglas.
40-735 1298:00



Slipskiveavrivare med sliprulle 28x15 mm. av stansade stålbrickor. Längd 21 cm.
30-5428 49:00

Reservskivor till ovanstående. Sats om 12 st.
20-5436 14:00



Bänkbryne storl. 2x5x15 cm. Ena halvan medium, den andra fin.
30-2940 19:50

Bryne. Ett litet finkornigt bryne. Storlek 88x19x9 mm.
20-693 25:50



Borrsliptillsats för spiralborrar. Användes som tillsats till vilken bänkslipmaskin som helst och är lätt att montera. 3-19 mm. borrar kan slipas snabbt och korrekt. Svensk bruksanvisning. Bottenplattan 78x43 mm. Total höjd ca 18 cm.
30-1204 98:00

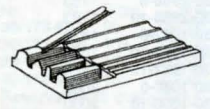

Profilbryne med nio olika konkava- och konvexa profiler för skärning av sniderjärn.
30-2889 129:00



Borrsliptillsats, passande bormaskiner med 43 mm halsfäste. Ger rätt skärvinkel vid varje slipning. Tar borrar mellan 3,6-10 mm.
30-4819 79:00

20-4835 Extra slipskiva till borrslip 22:00



Bänkslipmaskin DS 5150TS, med i det närmaste helt vibrationsfri gång. Motor 230 V/275 W. Varvtal 3000 v/min. Levereras med vit specialskiva (bredd 40 mm, diam. 150 mm) för slipning av eggverktyg, samt smärgelskiva bredd 20 mm. Vikt 7,3 kg.
40-3009 998:00



Oljebryne medium med multifunktion. Formad med en rund och en knivformad kant samt skära. Utmärkt för bryning av vägformad knivegg, skölpjärn och fiskekrokar. Levereras med plasthållare och fodral med bälteshållare.
30-5527 159:00



Slipsats, innehållande 1 grovt (106x40x13 mm), 1 fint (75x25x7 mm). Arkansas oljebryne samt slippolja.
20-2509 199:00

Olja för Arkansas brynen. 90 cl. Levereras i plastflaska.
20-2695 48:00

Oljebryne medium för finare eggverktyg. Storlek 75x25x6 mm.
20-5526 44:00



Knivslip för exakt bryning i förinställd vinkel. Ger alltid rätt egg. Levereras med grovt, medium samt fint oljebryne monterade i hållare. Mått brynen 100x12x6 mm.
30-5528 379:00



Brynen av aluminiumoxid för skärning av sniderjärn mm. Levereras i sats om 6 st olika.
20-2759 79:00



Knivslip med hårdmetallskär. 3-4 drag över kniveggen ger kniven skärpan tillbaka.
20-5431 98:00



Verktyslåda i polypropylenplast. Med bärhandtag och kraftigt snäpplås. Löstagbar smådelslåda med handtag inuti. Mått BxDxH: 31x15x13 cm.
30-5446 79:00



WOODPECKER

Fräsar med 6 mm skaft. R=radie i mm, D=diameter i mm.
 Ange artikelnummer och undergrupp, t.ex. 20-5681-10.
 Art.nr. 20-5681 av HSS-stål med styrkullager.
 Art.nr. 20-5682 av Hård Metall med styrkullager.

PROFILFRÄS

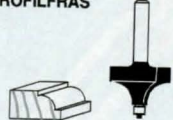

	R	HSS	R	HM
-1	3,2	110:00	3,2	129:00
-2	6,4	112:00	6,3	196:00
-3	9,5	127:00	9,5	216:00

AVRUNDNINGFRÄS

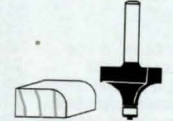

	R	HSS	R	HM
-4	4,8	100:00	3,2	189:00
-5	9,5	134:00	6,4	196:00
-6	12,7	142:00	9,5	199:00

HÅLKÄRLSFRÄS

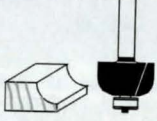

	R	HSS	R	HM
-7	6,4	119:00	6,4	189:00
-8	9,5	126:00	9,5	211:00

FALSFRÄS

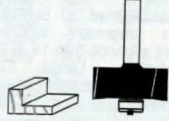

	D	HSS	D	HM
-9	24	105:00	28,6	196:00

V-NOTFRÄS

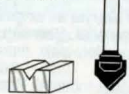

	D	HSS	D	HM
-10	13,5	82:00	12,7	109:00

NOTFRÄS

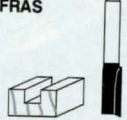

	D	HSS	D	HM
-11	6	62:00	6	99:00
-12	10	67:00	10	106:00
-13	12	78:00	12	112:00
-14	16	123:00	16	139:00

FASFRÄS

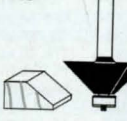

	D	HSS	D	HM
-15	27	111:00	33	154:00

ZINKFRÄS

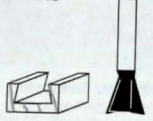

	D	HSS	D	HM
-16	14,3	98:00	12,7	109:00

KANTFRÄS



	D	HM
-17	12,7	105:00

HÅLKÄRLSFRÄS



	R	HSS	R	HM
-18	2,4	64:00	3,2	125:00
-19	4,8	88:00	6,3	134:00
-20	8	92:00		

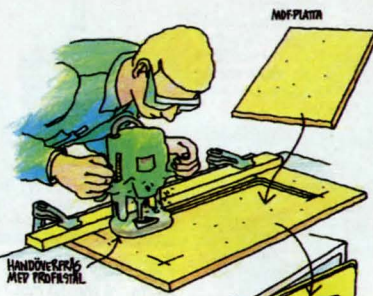

Profilfräs med kullager i hårdmetall. Skaft 12 mm, diameter 35 mm. Fräs för att fräsa t.ex. "falsa spegeldörrar". En mall läggs på skivan (dörren) varvid fräsens kullager kan köra mot den.
 Rakt bottenskar 649:00
 Rundat bottenskar 649:00

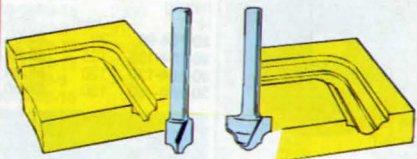

Profilfräs av hårdmetall med borspets, för fräsning av falska speglar m.m.
 20-2339-30 diam. 9,5 mm 309:00
 20-2339-31 diam. 19,1 mm 464:00

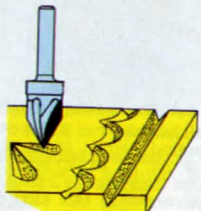

Treskärig V-notfräs i hårdmetall, 6 mm skaft. Tre specialslipade skär som är slipade ur en homogen hårdmetallkropp. Fräsen skär mjukt och fint t.ex. vid gravering av namnskytlor, dekorerung av möbler och andra träföremål.
 20-4169 449:00

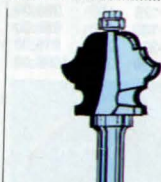

Universalprofilfräs med kullager i hårdmetall. Genom att använda olika delar av stålet vid upprepade fräsningar kan en mängd olika profiler erhållas. Diameter 48 mm, skärbredd 40 mm och skaft 12 mm. Maskinen bör vara stationär eller monterad i ett bord.
 20-3870 998:00

För fullständig information om vårt fräsprogram med detaljerad måttsättning, beställ kostnadsfritt vår förteckning 66-50.

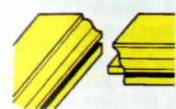
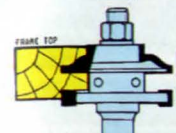
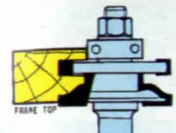

Profil x motprofilfrässets hårdmetall, för fräsning av t.ex. ramar till spegeldörrar typ allmoge. Diam 41 mm. För materialjocklek min 16 mm, max 22 mm. Min effekt 750 W. Med 8 eller 12 mm skaft.
 20-2926-8 8 mm 998:00
 20-2926-12 12 mm 998:00

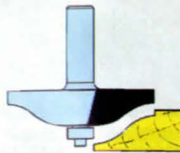

Frisfräs hårdmetall med kullager, för fräsning av dörrspeglar. Diam 67 mm. Max skärdjup 16 mm. 12 mm skaft.
 20-2927 879:00

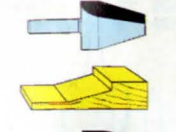

Vertikal frisfräs i hårdmetall för frisfräsning av t.ex. dörrfyllningar. Genom att fräsa frisen vertikalt kan fräsdiametern reduceras så att även maskiner med 8 mm spänntåg kan användas.
 20-4865 Rak 498:00
 20-4866 Mjuk 498:00

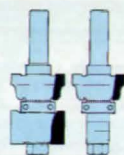

Fönsterspröjsfräs i hårdmetall med kullager, skaft 12 mm. För fräsning av fönsterspröjs i fönsterbågar och vitrinskåpdörrar m.m. Genom att ta bort en del av fräsen kan både hane och hona fräsas med samma fräs.
 20-4863 998:00



Fingerskarvfräs med kullager i hårdmetall. För fräsning av skarvar i möbel och inredningsdetaljer, både i längstrå och ändträ. Fräsens unika konstruktion gör det möjligt att fräsa skarvar från minimumtjocklek 11 mm till maximumtjocklek 36 mm. Genom att använda fingerskarvfräs får man mycket starka limfogar även i ändträ och svårlimmade material t. ex teak m.m. Lev. med 12 mm skaft.
 20-3873-12 998:00

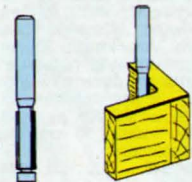

Kantfräs i hårdmetall med kullager, 6 mm skaft För att fräsa bort överskjutande material vid t.ex. fanering, limning av board, laminat eller dyl. Fräsen har liten diameter för att komma in i skarpa hörn.
 20-4168 179:00

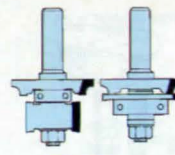

Panelfräset i hårdmetall med kullager, 12 mm skaft för fräsning av paneler, materialtjocklek 12-25 mm. Med avrundningsprofil.
 20-4862 1098:00

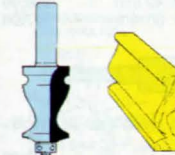

Listfräs i hårdmetall med kullager, 12 mm skaft. För fräsning av div. listverk.
 20-4868 449:00

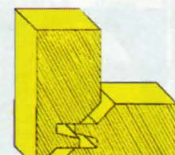
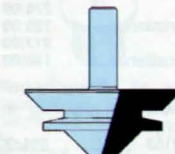

Hörnförbindningsfräs i hårdmetall, 12 mm skaft. För sammansättningar av hörn m.m. i olika former av skivmaterial. Kan även användas för slätskarvning av skivor, materialtjocklek 15-28 mm.
 20-4864 1098:00



Spännhylsor för anpassning av fräsar till resp. maskin.
 Nr in-/utsida Pris
 20-3581-1 6-8 59:00
 20-3581-2 6-12 59:00
 20-3581-3 6-13 59:00

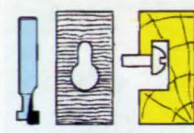

Upphångningshålfräs i hårdmetall (nyckelhålfräs). För att fräsa upphångningshål på t.ex klockor, spegelramar m.m.
 20-3874 183:00



Notfrässets innehållande notfräsar i hårdmetall, storlek 6, 8, 10, 12 mm med 6 mm skaft samt reducerhylsa 6-8 mm. Levereras i verktygsåda.
 20-4397 429:00



Profilfrässets innehållande profilfräsar i hårdmetall. Fasfräs 45°, avrundningsfräs R 4,8 och R 8, profilfräs med R 4 + R 4 samt reducerhylsa 6-8 mm. Levereras i verktygsåda.
 20-4398 749:00



Frässets universal innehållande fräsar i hårdmetall. Notfräsar 8 och 12 mm, zinkfräs, fasfräs 45°, kantfräs, avrundningsfräs R 6,4, profilfräs med R 4 + R 4, v-notfräs samt reducerhylsa 6-8 mm. Levereras i verktygsåda.
 20-4399 879:00

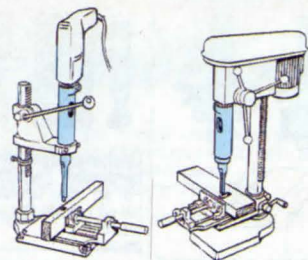

Ståmborrtillsats. Med denna adapter kan en vanlig bormaskin med 43 mm fäste monterad i ett stativ, allt en pelarbormaskin med 66 mm fäste, användas för ståmborring. Om bef. chuck har för stor diam. (40 resp. 63 mm) måste den bytas mot en mindre (se chuckar).

30-2804 Fäste Bormaskin. 43 mm **298:00**
30-2805 Fäste Pelarborm. 66 mm **397:00**



Ståmborr passande ovanst. tillsats. Hylsa med 19 mm fäste. Passande borrhögar.

20-2803-64 Diam 6,4 mm **229:00**
20-2806-64 Reservbort t. ovanstående **89:00**
20-2803-80 Diam 8 mm **234:00**
20-2806-80 Reservbort t. ovanstående **92:00**
20-2803-95 Diam 9,5 mm **242:00**
20-2806-95 Reservbort t. ovanstående **93:00**
20-2803-127 Diam 12,7 mm **276:00**
20-2806-127 Reservbort t. ovanstående **126:00**
20-2803-150 Diam 15,0 mm **317:00**
20-2806-150 Reservbort t. ovanstående **145:00**

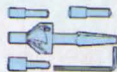

Brotsch för skärning av stämhylsa. **20-3153** **696:00**



"Super Cut" för montering i vinkelslip. Kapar, fräser och sågar. Friktionskoppling ger säker gång utan hugg. Centrumhål 22 mm. CE och EuroTest godkänd.

Nr Diam.mm Pris
30-4411-115 115 **197:00**
30-4411-125 125 **218:00**
30-4411-180 180 **249:00**

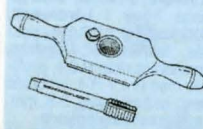

Gångverktygssats för att tillverka träalster med gängor. Innehåll: 1 st gängtapp för invändig gängning, 1 st snedtyg för utvändigt gängning. Finns för 3/4", 1", 1 1/2". **Ange dim.**
30-4171 **498:00**



Dymlingsbör. Oumbärligt verktyg vid arbete med timmer. Längd 45 cm, diameter 38 mm (1 1/2").

30-1292 **316:00**



40-5261



20-4096

Spiralbör för trä. Fäste för såväl maskin som borsväng. Längd 400mm.

Nr	Ø/mm	Pris
40-5261-8	8	119:00
40-5261-12	12	127:00
40-5261-16	16	149:00
40-5261-18	18	179:00
40-5261-22	22	229:00
40-5261-24	24	249:00
40-5261-32	32	498:00
40-5261-35	35	649:00
40-5261-38	38	729:00



Förlängare. Längd 300 mm. Kan skarvas i flera längder. Diam. 16 mm. Passar till borrar med 1/4" skaft. T.ex. 20-4096/20-2073.

30-1169 **79:00**



Borrsats med 6 st centrumborrar för trä. Diam. 10, 13, 16, 20, 22, 25 mm. Fäste 1/4" med kantig avfasning. I plastväska. **För hobbybruk.**
20-2073 **69:00**

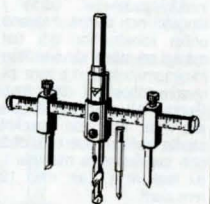

Hålskärare ställbar för håltagning från 30-120 mm i trä, plywood, gipsskivor, plast mm. Max skärdjup 30 mm. Även lämplig för håltagning i tunna mtrl. då centrumborren kan utbytas mot styrspets. Dubbla skärstål av HSS. Med 6-kantigt 10 mm fäste för bormaskin.
30-2848 **98:00**



Ställbar borr med 6 mm fäste för el-bormaskin. Ställbar från 15 till 45 mm diam. för borring i trä. Av hårdat och blåanlöpst stål.
20-4993 **199:00**



Borr. ställbar för borring upp till 3" diam. Min. diam.: 7/8". Med två skärillsatsar. Längd 23 cm. Tillverkad av förnicklat stål.
20-1465 **198:00**

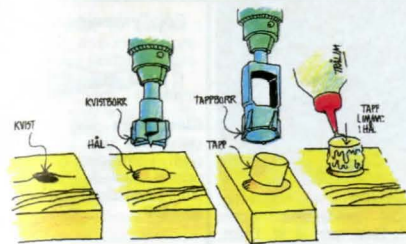

För dolda skruvförband



Pluggskärare. Skär ut träpluggar lämpliga till borrsats 20-615. Plugg diam. i mm.
 Nr Diam. Skr.nr Pris
20-2240 11,2 12 **86:00**
20-2241 9,8 10 **86:00**
20-2242 8,5 8 **86:00**

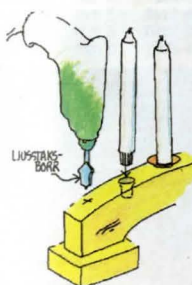

Ljustaksbör i 4 storlekar för håltagning i trä. Borrarna gör ett koniskt hål som passar ljus och rundstav med diameter 12, 15, 23, och 28 mm. Tillv. C. I. Fall.
20-3598 **169:00**



Borrsats. För borring och försänkning i ett tempo. Ställbart borrhjul. 1/4" skaft. Sats om 3 st med borrar i diam. 2,5, 3 och 3,5 mm.
20-615 **98:00**



Tappbör av verktogsstål med cylindriskt fäste, ø 13 mm (10-30), ø 16 mm (35-40). Tapparna överstiger angivet mått med 0,1 mm för exakt passning.
20-3049-10 10 **389:00**
20-3049-15 15 **398:00**
20-3049-20 20 **498:00**
20-3049-25 25 **529:00**
20-3049-30 30 **549:00**
20-3049-35 35 **639:00**
20-3049-40 40 **739:00**



Kvistbör - cylinderbör av verktogsstål med spets, två skär samt två förskär. Cylindriskt fäste, ø 6 mm (10), ø 8 mm (15-30), ø 10 mm (35-40). För borring av "rena" och exakta hål i trä.
20-3048-10 10 **98:00**
20-3048-15 15 **109:00**
20-3048-20 20 **118:00**
20-3048-25 25 **135:00**
20-3048-30 30 **156:00**
20-3048-35 35 **189:00**
20-3048-40 40 **210:00**

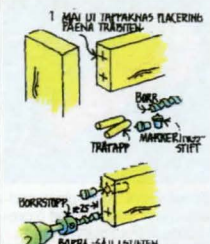

1 MÅL UT I TRÄTÄKAS FLÄKING FÄRENA TRÄDITEN
 2 BORR SÄLL I TRÄTÄKAS FLÄKING
 3 ... RIVDA BITARNA I LÄGE OCH TRYCK IN...
 4... BORRA I TRÄTÄKAS FLÄKING SÄTT I TRÄTÄPPAR OCH LÄMNA TRÄP



Markeringsstift för exakt uppmärkning av plugghål. Sats med 4 st lika.
 Nr Diam. sats
20-1013-6 6 mm **12:00**
20-1013-8 8 mm **14:00**
20-1013-10 10 mm **16:00**



Borrstopp. för borrar mellan 5 och 10 mm.
20-590 **19:50**



Pluggborrjigg. För tappfogning både i kant och mitt på skivor. För 6, 8 och 10 mm plugg.
30-2416 **219:00**

Spånsamlare passande 4-8 mm borr. Ger stofffri borring. Särskilt viktigt vid borring i tak.
30-414 **29:50**



Plugghålsborrsats. 5 borrar med centrumspets. Diam. 4, 5, 6, 8 och 10 mm. Levereras i plastkassett.
20-4304 **59:00**



Spiralbör med centrumspets.
 Nr Diam. Pr/st
10-4305-3 3 **11:00**
10-4305-4 4 **11:50**
10-4305-5 5 **12:50**
10-4305-6 6 **12:50**
10-4305-7 7 **12:50**
10-4305-8 8 **12:00**
10-4305-9 9 **15:00**
10-4305-10 10 **17:00**
10-4305-11 11 **20:00**
10-4305-12 12 **24:50**

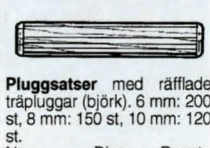

Pluggsatser med räfflade träpluggar (björk). 6 mm: 200 st, 8 mm: 150 st, 10 mm: 120 st.
 Nr Diam. Pr sats
20-1002 6 mm **23:00**
20-1003 8 mm **23:00**
20-1012 10 mm **23:00**



Spånsamlare passande 4-8 mm borr. Ger stofffri borring. Särskilt viktigt vid borring i tak.
30-414 **29:50**



Borrväng helt förnicklad med härdade stälkäftar. 10° vevyta. Försedd med spärranordning.
30-445 96:00

49:-



Borrskaft av gjutjärn med tre-backschuck för upp till 6 mm. borrar.
30-4727 49:00



Hålskärare för upptagning av hål i mjuka material som porösa träskivor, plast, papp, läder, tyg, gummi mm. Stållbar för 40-210 mm håldiam. Levereras med 3 reservblad.
30-2634 159:00



Försänkare med plasthandtag. Diam. 12 mm. med 5 precisionsskär. Längd 17 cm.
20-1623 28:00

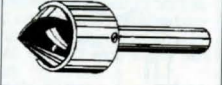

Försänkare av manganlegerat verktygsstål. För metaller, trä och plast. Ny utformning, gör rena och runda skär. Stållbar stopprage för önskat skär djup. Diam. 16 mm. 1/4" skaft.
20-614 59:00



Hålpussats för håltagning i radiochassi, paneler mm. Tillverkade av prima stål. Satsen innehåller 5 st pussar: 16, 18, 21, 25 och 30 mm, samt en brotsch 4-11 mm. Levereras i träskrin med fack.
30-1766 649:00

MOBILTELEFON-TILLBEHÖR SE SIDAN 202

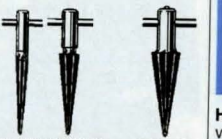

20-1671 20-1672 20-1674

Brotsch av stål, för upptagning och förstoring av hål i metall och plåt. Längd i cm samt hålmått, vilket avser spetsdiam. - basdiam., i mm. Vridpinne medföljer.
Nr L/cm. Hål Pris
20-1671 13 3-14 114:00
20-1672 14 3,5-19 198:00
20-1674 14 4-32 298:00



Försänkare av högvärdigt härdat verktygsstål. Spets 80°. Sats med 4 st. Diam. 3/8, 1/2, 5/8, och 3/4".
20-2065 149:00

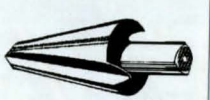

Konisk plåtborr av snabbstål HSS. 2-skärig för hål 6-20 mm. 8 mm. skaft. Ett oumbärligt verktyg vid t.ex. montering av bilantenner.
20-2466 198:00

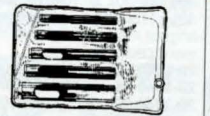

Hålpipor. Sats med 5 olika hålpipor 5, 6,5, 8, 10 och 13 mm, av härdat stål.
20-2198 68:00



Hålpipor. Sats med 11 olika, varje mm 2-12 mm.
30-4008 219:00

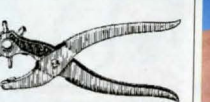

Håltång med 6 olika hålpipor 2-5 mm för papp, läder och dylikt. Längd 21 cm.
20-56 89:00

För "yrkesmannen"



Glasskärare med diamantskär. Skär upp till 3 mm. glas. Förnicklad och med polerat träskaft. Längd 13 cm. I plastfodral.
20-1406 259:00

För "hobbybruk"



Glasskärare med härdmetalltrissa och härdat fäste, som tål hårt tryck. Platt träskaft.
20-144 98:00

Glasskärare "Silberschnitt 100", ett hobbyverktyg med 6 ståltrissor i revolverfäste.
20-142 54:00

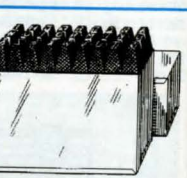

Bokstavsstansar, av prima fabrikat. Satserna består av 27 stansar.
Nr Höjd Pris
20-891 2 mm 339:00
20-892 3 mm 345:00
20-893 4 mm 359:00
20-894 5 mm 388:00
20-895 6 mm 419:00
Å, Ä och Ö ingår ej.
Sifferstansar, 10 st stansar 0-9, av extra fint stål.
20-780 2 mm 119:00
20-781 3 mm 121:00
20-782 4 mm 122:00
20-1349 5 mm 122:00
20-1350 6 mm 123:00
20-1351 8 mm 149:00



Borrguide. Ny modell för enkel borring i 90°, på kanter, runda material mm. Sex styrhylsor för 4, 5, 6, 8, 10 och 12 mm. borr medföljer.
20-4828 86:00



Plugg-/bormall för precisionsborring av hål på t.ex. rör, kakel och vid pluggsammansättningar. Anslagsstyr av gummi ger mallen ett stabilt läge under arbetet. Håldiam. 3, 3,3 4, 4,2 5, 6, 6,8 8, 10, 12 mm.
30-5532 239:00



Borrkassetter av stålplåt i stabilt utförande med numrerade hål för borrar. Levereras utan borrar.
För 19 st borrar. 1-10 mm med 0,5 mm intervall. Stl. 174x164x23 mm.
30-4306 49:00
För 25 st borrar. 1-13 mm med 0,5 mm intervall. Stl. 150x174x42 mm.
30-4307 69:00



Borrställ av plast för 50 metallbollar i grovlek 1,0, 1,1, 1,2, 1,3 osv. upp till 5,9 mm. Grovleken på varje hål tydligt angiven. Storl. 145x90x20 mm.
20-776 14:50
Borrställ, lika föregående men med hål för 40 borrar, 6-10 mm. diam. Storl. 200x110x20 mm.
20-141 19:50
Borrställ med hål för 19 st borrar 1-10 mm med 0,5 mm intervaller. Plattstorlek 120x80x20 mm.
20-1566 13:50

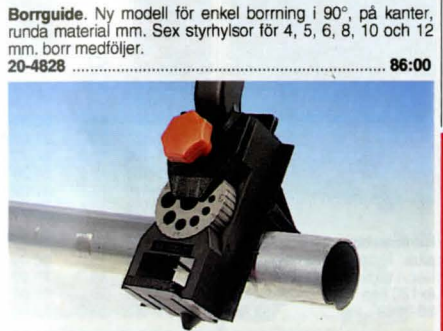

Skruvplugg. Sats i hushållsförpackning för såväl lätta som tunga föremål. Består av ca 100 st. hullingförsedda pluggar som sitter bergsäkert. Längder från 25 till 40 mm. För skruvdiam. 3-6 mm. För skruvdiam. 3-6 mm. För skruvdiam. 3-6 mm. För skruvdiam. 3-6 mm.
30-2138 59:00



Borr/bits/plugglåda 300 delar 7 st HSS metallbollar 2-10 mm, 5 st trä och 5 st HM betongbollar, bitshållare, 6 bits och 276 plastplugg 5, 6, 8 och 10 mm.
30-4906 89:00



Borrsats med titanbelagda borrar för snabbare avverkning och ökad livslängd. Innehåller 19 borrar 1-10 mm. med 0,5 mm. intervall i plåtkasset. 30-5434 169:00

HSS-Superfräsborr med TiN-beläggning. Ett multiverktyg för hobby och reparationsarbeten. Fräser, borrar och sågar i trä, metall och stål. diam.6 mm. Längd 95 mm.
20-5531 119:00



Ei-lådan Gör-det-självlådan för hemmet/sommarstugan m.m. Bra att ha hemma om man behöver byta strömbrytare, stickproppar m.m. Innehåller: 1 st testmejsel, 3 st stickpr, 2 st skarvuttåg, 10 m kabel, 2 st koplplintar, 2 st strömb, 20 st spikkämmer, 1 st grenuttåg samt en rulle eltejp.
32-4985 99:00



SNABBSTÅLBORR typ 100. Svenskillverkad rakt igenom. Gjord i ett speciallegerat koboltsnabbstål för högsta slitstyrka och varmhårdhet. Spetsen är Wedevågs s.k. senterpets som reducerar borrttryck och värmeutveckling med ca 50%.

Nr	Ø mm	Pris	Nr	Ø mm	Pris
10-300-10	1,0	11:00	10-300-48	4,8	19:00
10-300-11	1,1	13:00	10-300-49	4,9	19:00
10-300-12	1,2	14:00	10-300-50	5,0	17:00
10-300-13	1,3	12:00	10-300-51	5,1	21:00
10-300-14	1,4	12:00	10-300-52	5,2	21:00
10-300-15	1,5	11:00	10-300-53	5,3	23:00
10-300-16	1,6	13:00	10-300-54	5,4	24:00
10-300-17	1,7	13:00	10-300-55	5,5	19:00
10-300-18	1,8	14:00	10-300-56	5,6	24:00
10-300-19	1,9	13:00	10-300-57	5,7	24:00
10-300-20	2,0	11:00	10-300-58	5,8	22:00
10-300-21	2,1	13:00	10-300-59	5,9	25:00
10-300-22	2,2	13:00	10-300-60	6,0	19:00
10-300-23	2,3	13:00	10-300-62	6,2	27:00
10-300-24	2,4	13:00	10-300-65	6,5	23:00
10-300-25	2,5	10:00	10-300-67	6,7	29:00
10-300-26	2,6	12:00	10-300-68	6,8	33:00
10-300-27	2,7	12:00	10-300-69	6,9	34:00
10-300-28	2,8	12:00	10-300-70	7,0	26:00
10-300-29	2,9	12:00	10-300-72	7,2	34:00
10-300-30	3,0	10:00	10-300-75	7,5	27:00
10-300-31	3,1	12:00	10-300-77	7,7	35:00
10-300-32	3,2	12:00	10-300-80	8,0	30:00
10-300-33	3,3	12:00	10-300-82	8,2	38:00
10-300-34	3,4	13:00	10-300-85	8,5	34:00
10-300-35	3,5	12:00	10-300-90	9,0	38:00
10-300-36	3,6	13:00	10-300-95	9,5	45:00
10-300-37	3,7	14:00	10-300-100	10,0	49:00
10-300-38	3,8	16:00	10-300-102	10,2	68:00
10-300-39	3,9	15:00	10-300-105	10,5	57:00
10-300-40	4,0	13:00	10-300-110	11,0	63:00
10-300-41	4,1	15:00	10-300-115	11,5	76:00
10-300-42	4,2	15:00	10-300-120	12,0	84:00
10-300-43	4,3	19:00	10-300-125	12,5	85:00
10-300-44	4,4	19:00	10-300-130	13,0	105:00
10-300-45	4,5	16:00	10-300-135	13,5	165:00
10-300-46	4,6	19:00	10-300-140	14,0	149:00
10-300-47	4,7	19:00			

Pinnfräs i speciallegerat Koboltsnabbstål, 3-skårig med borrande spets, 6 mm. skaft mellan 2,5-6 mm, med 0,5 mm. intervall, 8 mm. skaft mellan 6,5-8 mm, 10 mm. skaft mellan 9 och 10 mm.

Nr	diam	Pr/st
20-2514-25	2,5 mm	59:00
20-2514-30	3,0 mm	59:00
20-2514-40	4,0 mm	59:00
20-2514-50	5,0 mm	59:00
20-2514-60	6,0 mm	59:00
20-2514-70	7,0 mm	74:00
20-2514-80	8,0 mm	74:00
20-2514-100	10 mm	79:00



Diamanthsågs sats. För håltagning i hårda material som glas, kakel mm. Innehåller 6 st hålsågar diam. 4-12 mm. Lämpl. varvtal ca. 600 v/min.
20-5354 189:00



Borrsats med 13 st varmväljade snabbstålborrar i hel och halv mm, 2-8 mm. i plastkassett.
30-718 96:00



Borrkassett med 19 st snabbstålborrar 1-10 mm. med 0,5 mm. intervall.
20-402 169:00



Borrkassett med 25 st snabbstålborrar 1-13 mm. med 0,5 mm. intervall.
20-406 319:00

Hammarbör med SDS-plus fäste. Hårdmetallskär. Lev. i sats om 5x110, 6x110, 8x120 och 10x110 i plaststui.
30-3849 169:00



Installationsborrsats av stål med hårdmetallskär. För borring i marmor, skiffer, betong o. dyl. 5 borrar med diam. 4, 5, 6, 8 och 10 mm. Levereras i plastkassett.
20-4302 44:00

Installationsbör som ovan.
Nr Diam. Pris
10-4303-40 4,0 9:00
10-4303-45 4,5 9:00
10-4303-50 5,0 9:00
10-4303-60 6,0 9:00
10-4303-70 7,0 10:00
10-4303-80 8,0 11:00
10-4303-100 10,0 14:00
10-4303-120 12,0 18:00
10-4303-140 14,0 27:00
10-4303-160 16,0 36:00

Snabbstålborr. Utländskt fabrikat. God kvalitet till lågt pris. Alla borrar med dim. upp t.o.m. 6,0 mm säljes i förpackning om 2 st.

Nr	Diam.	Pris
10-4301-10	1,0	11:00
10-4301-15	1,5	11:00
10-4301-20	2,0	11:00
10-4301-25	2,5	11:00
10-4301-30	3,0	11:00
10-4301-35	3,5	13:00
10-4301-40	4,0	13:00
10-4301-45	4,5	15:00
10-4301-50	5,0	16:00
10-4301-55	5,5	19:00
10-4301-60	6,0	20:00
10-4301-65	6,5	13:00
10-4301-70	7,0	15:00
10-4301-75	7,5	15:00
10-4301-80	8,0	17:00
10-4301-85	8,5	17:00
10-4301-90	9,0	20:00
10-4301-95	9,5	21:00
10-4301-100	10,0	24:00
10-4301-105	10,5	26:00
10-4301-110	11,0	31:00
10-4301-115	11,5	32:00
10-4301-120	12,0	36:00
10-4301-125	12,5	37:00
10-4301-130	13,0	38:00
10-4301-140	14,0	59:00
10-4301-150	15,0	69:00
10-4301-160	16,0	79:00

Poppnibborr. snabbstål för blindnit. Diam. i mm.
Nr Diam. Pris
10-27-1 3,2 7:00
10-27-2 4,1 8:00
10-27-3 4,9 9:00



Borrbox. Innehåller 19 st snabbstålborrar 1-10 mm. med 0,5 mm. intervall.
30-2643 129:00



Borrbox, innehåller 13 st snabbstålborrar 1,5-6,5 mm med 0,5 mm. intervall +3,3 och 4,2 mm.
30-3300 89:00



Kombi-box innehåller 18 st borrar. Snabbstålborr, betong och träbör i följande diametrar 3, 4, 5, 6, 8 och 10 mm.
30-3238 129:00

Dubbhålsbör 60° av HSS enl. DIN 333A.
Nr Diam. Pr st
20-2525-20 2,0 17:00
20-2525-25 2,5 19:00
20-2525-315 3,15 22:00



Borrchuck, nyckellös för snabba byten av verktyg. Gripvidd 1-13 mm.
Nr Kona Pris
20-5490 B16 229:00
20-5491 B18 229:00

Borrchuck, lika 20-2426 men med kona. Gripvidd i mm.
Nr Gripv. Kona Pris
20-516-3 13 B16 149:00
20-516-4 16 B18 249:00



Chucknyckel. Tappdiam. 6 mm. Kuggdrev 10-13 mm. Passar bl.a. Black & Decker småmaskiner.
20-856 21:00

Chucknyckel. Tappdiam. 6 mm. kuggdrev 14-17 mm. Passar de flesta medelstora och större bormaskiner, bl.a. tyska AEG, Bosch, Metabo m.fl.
20-857 22:00



Spännhylsechuck med 1/4", 6-kant fäste. Levereras med 3 spännhylsor för borr 0,35-2,38 mm. Totallängd 54 mm.
20-5399 54:00



Hållare för chucknyckel. Av gummi.
20-750 15:00

Punktsvetsfräs av HSS för demontering av punktsvetsade detaljer. Stålbart fräsdiup. Diam. fräs 10 mm. Längd 72 mm.
20-2645 98:00



Vändskärshållare-ytter

Nr	Dim. skär	Pris
20-3441-8	0808 -06	539:00
20-3441-10	1010 -06	549:00
20-3441-12	1212 -09	589:00
20-3442-8	0808 -07	539:00
20-3442-10	1010 -07	549:00
20-3442-12	1212 -07	589:00

Vändskärshållare-inner

Nr	Dim. skär	Pris
20-3443-8	08 -06	749:00
20-3443-10	10 -06	779:00
20-3443-12	12 -09	779:00
20-3443-16	16 -09	839:00
20-3444-12	12 -07	779:00
20-3444-16	16 -07	829:00

Vändskär av hårdmetall. Typ TP20. För fin och medelgrov bearbetning av stål, ståljutgods. Passar SCGCR / SCFCR.

CCMM

Nr	Dim. radie	Pris
20-3445-1	06 0,4	54:00
20-3445-2	06 0,8	54:00
20-3445-3	09 0,4	54:00
20-3445-4	09 0,8	54:00

DCMM

Nr	Dim. nosradie	Pris
20-3446-1	07 0,4	54:00
20-3446-2	07 0,8	54:00

Stål av snabbstål för avsticking.
20-3449 23x1,5-0 98:00

Sparskär (ämnen). Mått i mm.
Nr Diam. Pris
20-3447-8 8x100 94:00
20-3447-10 10x100 119:00

GÄNGVERKTYG



Gängkloppa för gängsnitt.

Nr	Diam. fäste	Längd	Pris
20-3127-1	16 mm	140	29:00
20-3127-2	20 mm	180	34:00
20-3127-3	25 mm	220	39:00
20-3127-4	30 mm	280	44:00
20-3127-5	38 mm	330	64:00

Svängjärn för gängtappar.

Nr	Passar	Längd	Pris
20-3126-1	M2-M6	125	49:00
20-3126-2	M5-M12	310	79:00



Gängtappar av HSS i sats om 3 st (för-, mellan- och gradtapp). Standard metrisk grovgång.

Nr	M	Pris
20-3124-2	M2	139:00
20-3124-3	M3	119:00
20-3124-4	M4	104:00
20-3124-5	M5	104:00
20-3124-6	M6	104:00
20-3124-8	M8	98:00
20-3124-10	M10	109:00
20-3124-12	M12	139:00



Gängverktyg med 10 mm armaturgång å såväl back som tapp. Längd 90 mm. Praktiskt verktyg för installatörer.

20-467 149:00

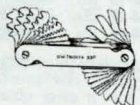

Gängmätare, dubbelsidig, med 28 blad för Whitworth-gångar och 24 blad för M-gångar.

20-388 58:00

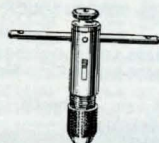

Verktøjshållare med spår för höger-, vänstergång eller fast. Skjutbart handtag. Spänner upp till 6 mm. Längd 85 mm. Förricklad.

20-159 134:00



Gängverktygsats med tappar och snitt av hårdat volframlegerat stål i svart polerad vapenfinish. 7 gängsnitt och 7 gängtappar i följande dimensioner metrisk grovgång: M6, M8, M10, M12, M14, M16 och M18. Med passande gängkloppa och svängjärn. I fackindelad plastlåda. Storlek 39 x 17 x 2,5 cm. Vikt 3 kg.

30-935 798:00



Gängverktyg. Sats med 7 satsar gängtappar och gängsnitt för M-gånga: 3, 4, 5, 6, 8, 10 och 12 mm samt 4 olika svängjärn och gängkloppor. Förvarade i plastlåda med fack. Storlek 37 x 21 x 3 cm. Vikt 3,5 kg.

30-2084 698:00

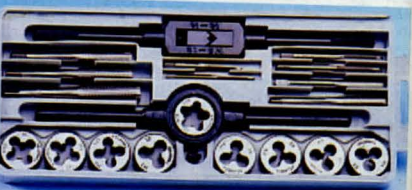

Gängverktyg av volframlegerat stål (tungsten). Sats bestående av gängkloppa och svängjärn i 20 cm längd, 9 gängtappar och backar för M-gånga: 3, 4, 5, 6, 7, 8, 9, 10 och 12 mm. I låda av plast.

30-2024 398:00



Roterande centrumdubb med utbytbara spetsar. Satsen innehåller 6 spetsar + utdriavkål. Dubben är nål- och kullagrad. Tål 260 kp belastning. MK3.

30-3482 1795:00

MASKINDELAR



Spännbultsats i praktisk metallhållare. Satsen innehåller 52 delar: 6 st T-spårsmutter, 6 st mutter med fläns, 4 st förlängningsmutter, 6 par spännunderlägg steglöst ställbara med snedtändning, 3 par spännjärn med trapptänder, 12 par spännskruv längd 75, 100, 130, 150, 180 och 200 mm.

40-3531-1	M10	898:00
40-3531-2	M12	949:00
40-3531-3	M14	1129:00

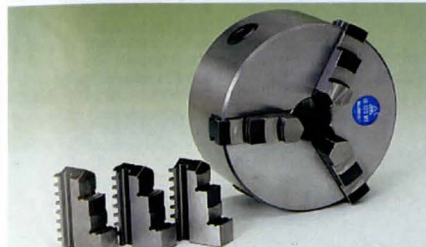

Svarvchuck, diam. 80 mm för fastsättning på flänsskiva med 3 st skruvar M5x22. Spännvidd innerbackar 23-73 mm, ytterbackar 3-76 mm.

20-2511 798:00

Svarvchuck. Diam. 125 mm, för fastsättning på fläns. Spännvidd innerbackar 30-116 mm, ytterbackar 3-125 mm.

30-2594 998:00



Dorn till borrchuckar. Finns med morsekona 1, 2 eller 3 på skaftet.

20-518-1	B16	MK1	44:00
20-518-2	B16	MK2	49:00
20-518-3	B16	MK3	56:00
20-519-1	B18	MK1	49:00
20-519-2	B18	MK2	52:00
20-519-3	B18	MK3	62:00

Roterande dubb, spetsvinkel 60°. Nål- och kullagrad.

20-2510-1	MK1	369:00
20-2510-2	MK2	449:00
20-2510-3	MK3	529:00

Reducerhylsa med morsekona. Hårdad. Slipad.

Nr	utv./inv.	Pr st
20-2512-21	2/1	69:00
20-2512-31	3/1	89:00
20-2512-32	3/2	89:00
20-2512-41	4/1	119:00
20-2512-42	4/2	119:00
20-2512-43	4/3	119:00

Kiljagare av specialstål. Hårdade-brunoxiderade.

Nr	Kona	Pr st
20-2513-1	1+2	49:00
20-2513-3	3	79:00



Delningsapparat för direkt, indirekt och differentialdelning. Hårdad och slipad spindel med precisionsrullager. Spindel-dockan svängbar mellan 10-90° och försedd med graderad skala. Direktdelning för 2, 3, 4, 6, 8, 12 och 24 delningar. Med två medföljande delningsskivor erhålles alla delningar mellan 2-50 och många mellan 52-380. Gängad spindelns för montering av chuck på medföljande planskiva. Dubbhöjd 100 mm, spindelgenomgång 18 mm. Levereras med pinol-docka, medbringare, 2 st delningsskivor samt planskiva.

40-4029 3695:00

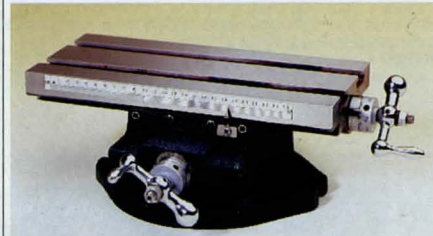

Koordinatbord av gjutgods, försett med två T-spår. Skalorna är graderade 0,2 mm. Längd och tvärrörelse har en stigning av 2 mm/varv. Bordets längd 310 mm, bredd 140 mm. Bredd T-spår 15 mm. Centrumavstånd T-spår 64 mm. Längd- / tvärrätning 180/100 mm. Total höjd 118 mm. Vikt 18 kg.

40-3304 2195:00

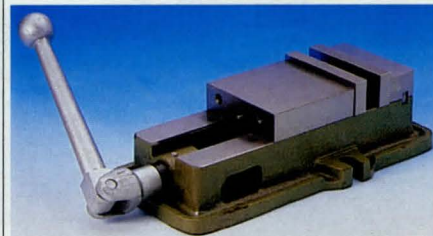

Maskinskruvstycke av stålgiutgods med hårdad bädd. Skruvstycket har en speciell konstruktion som gör att arbetsstycket inte "kryper upp" utan hålls på plats. Backarna (bredd 106 mm) är flyttbara vilket ger ett spännområde på 267 mm. Skruvstyckets totallängd 320 mm, höjd 89 mm. Vikt 16 kg.

40-3532 2195:00

Skruvutdragarsats. Innehåller 5 st skruvutdragare av kromvanadiumstål i plastfodral. Diam./spetsdiam.: 11/7, 9/5, 7/3, 5/2 och 4/1,5 mm.

20-1514 74:00



**Tekniska data:**

Dubbhöjd 100 mm. Dubbavstånd 460 mm.
Spindelboring 20 mm. Spindelkona MK3.
Dubbdockskona MK2.
Spindelvarvtal 250/650/900/1700 varv/min.
Bäddens bredd 112 mm. Motor 230V/370W. Vikt ca. 65 kg.

Metallsvarv Hobby 460 lämplig för finmekanik, modelltillverkning, reparationsarbeten m.m. Stabil slipad bädd ger hög precision. Kilremsdrift mellan motor och spindel. Varvtalsändring via kilrem. Toppsliden ställbar 45°. Automatisk längdmatning ger möjlighet till gängskärning. Levereras med 100 mm 3-backschuck (inkl. in- och utvändiga backar), fast dubb MK2, 4-sidigt stålfläste, kuggsats för gängskärning (0,4-3 mm / 10-44 gångor/tum) samt nycklar.

40-5227

7995:00

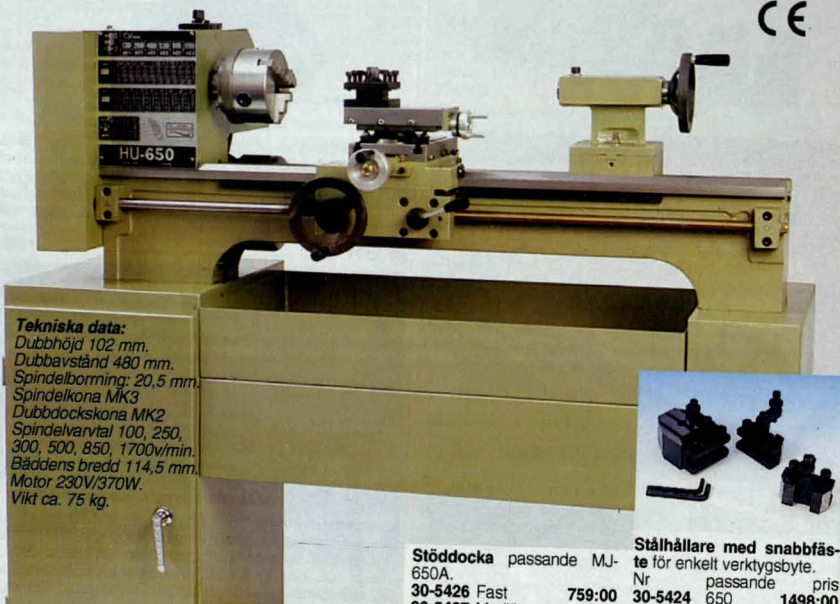
**Tekniska data:**

Dubbhöjd 102 mm.
Dubbavstånd 480 mm.
Spindelboring: 20,5 mm.
Spindelkona MK3
Dubbdockskona MK2
Spindelvarvtal 100, 250,
300, 500, 850, 1700v/min.
Bäddens bredd 114,5 mm.
Motor 230V/370W.
Vikt ca. 75 kg.

Metallsvarv MJ-650A. En robust svarv lämplig för finmekanik, modelltillverkning, reparationsarbeten m.m. Stabil bädd och slipad V-prisma ger hög precision. Samtliga spindlars axialspel är justerbara. Kilremsdrift mellan motor och spindel. Varvtalsändring via kilrem. Toppsliden ställbar 45°. Automatisk längdmatning ger möjlighet till gängskärning. Levereras med 130 mm 3-backschuck (inkl. in- och utvändiga backar), två fasta dubbar MK2 och MK4, 4-sidigt stålfläste, kuggsats för gängskärning (0,4-3 mm / 10-44 gångor/tum) samt nycklar och oljekanna.

40-5228

Skåpstativ av kraftig plåt med utdragbar spänlåda passar MJ-650A. Levereras omonterad. 15995:00

40-5229

3995:00

Svarvstål se sid 33

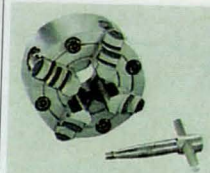

Backskiva diam. 100 mm med fyra individuellt inställbara backar. Monterad på plånskiva passande FS 450/MJ 480 A. Hobby 460.

30-4426 2295:00

Backskiva diam. 150 mm, lika ovan passande MJ-650A.

30-5425 2949:00

Fråschuck för fräsar med cylindriskt fäste. Chucken är försedd med dragstångsgånga M10. Satsen innehåller fråschuck med MK2 kona och 5 spånhylsor 4, 5, 6, 8 och 10 mm.

20-3342 749:00



Stålhållare med snabbfäste för enkelt verktygsbyte.

Stöddocka passande MJ-650A.	Nr	passande pris
30-5426 Fast	759:00	30-5424 650 1498:00
30-5427 Medlöpande	598:00	30-5435 460 1295:00



Pelarborrmaskin bordsmo-
modell. Bordet kan vridas 360°
runt pelaren samt vinklas ±
45°, storlek 165x165 mm.
Spindel med kona B16 och
13 mm nyckelchuck. Avstånd
pelare - spindelcentrum 100
mm, spindelrörelse 50 mm.
Avstånd chuck - grundplatta
240 mm, chuck - bord max
160 mm. Spindelvarvtal
omställbart med hjälp av kil-
rem i 5 hastigheter 515 -
2580 v/min. Motor 230 V,
180 W. Fot av gjutjärn stor-
lek 290 x 180 mm. Pelare 48
mm. Total höjd 735 mm Vikt
22 kg.

40-5327 1598:00



Pelarborrmaskin golvm-
modell. Avstånd chuck - grund-
platta 1130 mm, chuck - bord
max 650 mm. Fot storlek 290
x 500 mm. Total höjd 1665
mm. Vikt 76 kg. I övrigt lika
40-5328.

40-5329 2995:00



Pelarborrmaskin bordsmo-
modell. Bordet kan vridas 360° runt
pelaren samt vinklas ±45°, storlek 310 mm. Spindel med
kona MK2/B16 och 16 mm nyckelchuck. Avstånd pelare -
spindelcentrum 180 mm, spindelrörelse 85 mm. Avstånd
chuck - grundplatta 520 mm, Chuck - bord max 350 mm.
Spindelvarvtal omställbart med kilrem i 12 hastigheter 210 -
2580 v/min. Motor 230 V/510 W. Fot av gjutjärn storlek 270 x
460 mm. Pelare 73 mm. Totalhöjd 1003 mm. Vikt 63 kg.

40-5328 2695:00

**KÖPINFORMATION
SE SIDAN 326**

Kylvätskerör med ventil och magnetfot. Röret (längd 30 cm) ställbart i önskad vinkel. Anslutning med 1/4" slangnippel.

30-3919 97:00



Materialhållare. Självslåsande med utlösningssarm. Ombär-
ligt hjälpmedel vid bearbetning av arbetsstycken med pelar-
borrmaskin. Fästes vid bordet med 1/2" bult och oglemutter
(ingår). Totallängd: 240 mm, max griplängd: 65 mm.

30-4827 129:00

Borrar se sid 32



Skyddsset med hörselskydd, skyddsglasögon och dammfil-
ter. Tysk tillv. enligt CE-normer. **Se till att godkända skydd
används vid arbete i maskiner**

30-5468 98:00

37

ARBETSBORD OCH STATIV



Kapstativ passar vinkelslipmaskiner med 100-125 mm skiva. Ger ett exakt snitt i önskad vinkel 45-90°. Anhåll med snabbblåsning medföljer. Levereras omonterat, vinkelslip ingår ej.

40-5535 229:00

Kapstativ lika ovanstående men passar maskiner med 180-230 mm skiva.

40-5536 385:00



Arbetsbänk. Stabil hopfällbar bänk som fungerar både som skruvstöd och hyvelbänk. Fyra flyttbara backar. Arbetsbordet kan vinklas 90° för större greppyta. Lätt att bära. Arbetshöjd: 86 cm, arbetsyta (hopskruvad): 60x22 cm.

40-4810 695:00

Skruvtving för montering på arbetsbänk.

30-4832 69:00



Kombinationshållare för horisontal och vertikal fastsättning av bormaskin med 43 mm hals, i bormaskinsstativ eller på bordskant.

30-2494 49:00

**KÖPINFORMATION
SE SIDAN 326**

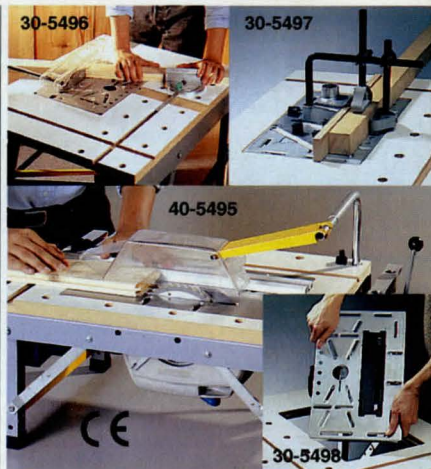

Arbetsbord Powerbase 600 för handcirkelsåg (max diam. 190 mm), sticksåg, handöverfräs m.m. Epoxylackerat metallstativ med skiva av 25 mm tjock melaminbelagd MDF board och löstagbar inläggsplatta för enkel montering av maskinen. Levereras med strömbrytare med nödstopp/nollspänningsfunktion, skruvstycke med 150 mm spärrvidd, 4 spärrhakar för fastsättning av upp till 700 mm långa arbetsstycken, genomskinlig skyddshuv, klyvlinjäl, strömbrytarlämma och påskjutare. Storlek 600 x 450 mm, höjd 300 mm.

40-5495 1195:00

Extra inläggsplatta 410 x 250 mm. Flera maskiner kan monteras på olika plattor och enkelt skiftas.

30-5496 149:00

Geringsanhåll vinkel inställbar + 45 grader. Anhåll längd 340 mm, höjd 50 mm.

30-5497 498:00

Frästillsats Skydd och anhåll erfoderligt för användning av handöverfräs.

30-5498 489:00



Sticksågsbord med lövsågstillsats. Styrrulle ger stabil och exakt sågning. Bordsyta 300x320 mm. Lev. med parallellslag, tvingar för fastsättning på bordskant samt adapter för montering av sticksåg.

20-5519 379:00



Arbetsmatta 610x910 mm med hög friktion. Läser arbetsstycket utan fastspänning vid slipning, fräsning, m.m.

30-5521 68:00

BORRSTATIV



Borrstativ passande bormaskiner med halsvidd 43 mm. Plattans storlek 160 x 230 mm. Höjd 500 mm. Borrdjup 55 mm, ställbart stopp och skala för borrdjup. Vikt 3,0 Kg.

40-5143 298:00

Borrstativ med 43 mm fäste för borming och fräsning. Ger stabil och vibrationsfri bearbetning. 40 mm pelare med kuggstängsmatning. Inbyggd retur fjäder, mm-graderad skala och ställbart borstopp. Maskinen kan svängas 360°. Utliggning 150 mm. Stabil gjutgodsplatta 203x207 mm. Höjd 550 mm, max arbetshöjd 330 mm.

40-5522 598:00



Kombisvarv för längdsvarning, skålsvarvning, svarning på skruvpatron samt slipning. Byggt på kraftig aluminium profil med 90° vridbar maskindocka. Dubbavstånd 605 mm. Dubbhöjd 75 mm. 43 mm fäste för bormaskin. Lev. med drivdubb, kullagrad motdubb, 127 mm planskiva, skruvpatron, anhåll samt arbetsbord.

40-5513 498:00



Borr- och frässtativ med unik möjlighet att reglera verktyget i både sidled och höjddled. Utmärkt vid långhålsborming och alla andra typer av fräs och borrarbeten. Ställbart djupanslag med mm skala. Inställbart fäste 360° runt den horisontella pelaren för bormaskiner eller fräsmotorer med 43 mm hals. Stor gjuten planslipad bordsplatta 185x300 mm. Horisontell stälpelare 35 cm lång. Lodrat pelare 50 cm hög. Djupmatning 70 mm. Längdmatning 180 mm. Vikt 14,5 kg. (Rundmatningsbord 30-2751 samt koordinat- och fräsbord 40-2862 ingår ej).

40-2656 1395:00

Rundmatningsbord, passande 40-2656. Ställbart 0-90° samt roterbart runt centrum. Diam. 180 mm.

30-2751 339:00

Koordinat- och fräsbord för exakta borr och fräsarbeten i trä, metall och plast. Justerbar prismastyrning. Längd- och tvärrmatning 320 resp. 100 mm. Skalringar graderade 0,1 mm. Bord 400x180 mm, med fem T-spår. Vikt 6,7 kg. Passar de flesta borrarstativ och pelarbormaskiner.

40-2862 1998:00

Spännklovar för fastsättning av arbetsstycken. Par.

30-2935 169:00

Tvingar för 40-2862. Par.

30-2936 210:00

BÖJLIGA AXLAR bör ej belastas med sliprondeller eller liknande effektkrävande tillsatser. Förvara helst axlarna hängande raka.

Hobbyaxel böjlig. Max hast. 3.500 v/m. Självsmörjande friktionslager. Ej för kontinuerlig drift. 6 mm anslutningsaxel, 3-backs chuck ställbar 0-6 mm. Längd 100 cm.

30-1427 198:00

Böjlig axel med 8 mm anslutningsaxel och 3-backs chuck, 0-8 mm. Längd 130 cm. Lämplig för verkstadsbruk då den medger kontinuerlig drift. Kullager i båda ändar. Max hast. 6000 v/min.

30-1428 269:00

Böjlig axel Metabo BWS 3 tillåten för varvtal 20.000 - 30.000 v/min. Lämplig för fräsning och slipning. Levereras med 6 mm spärrtang.

30-2360 1449:00

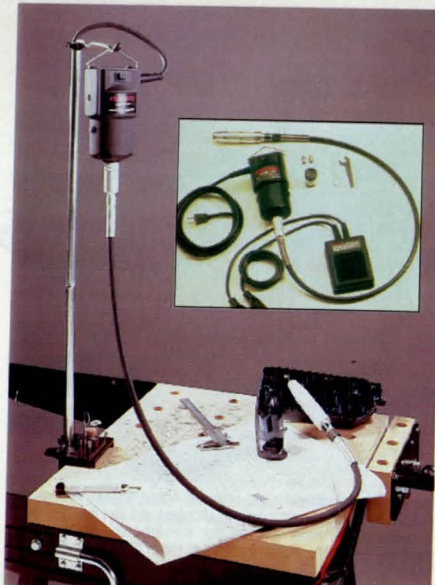

Moto-Flex, professionell maskin med kraftig motor 230 V/250 W. Hög max.hastighet reglerbar med fotpedal (1.000-22.000 v/min.). Böjlig axel, längd 113 cm, med dubbelt kullagrad nosdel (spännvidd 3,0-3,2 mm. och 6,0-6,4 mm). Levereras utan maskin/verktögsstativ.
30-4433 2595:00



Nosdel för precisionsarbeten. Liten diameter, 13 mm, tillåter penngrepp för invecklade sniderier, slipning och putsarbeten. Kullagrad med spännvidd 2,4 och 3,4 mm.
20-4434 339:00

Spännhylsa 2,4 mm. Passar nosdel som ingår i Moto-Flex.
20-4436 139:00

KÖPINFORMATION
SE SIDAN 326



Slipsats med 44 delar för arbeten på de flesta material. Skaftdiam. 3,2 mm.
20-4437 139:00

Maskin/verktögsstativ med fäste för bordsskiva upp till 50 mm. tjocklek. Ställbar höjd från 30-106 cm. Fot med plats för 12 tillbehör, nyckel samt nosdel.
30-4435 276:00



Frässets med 7 olika HSS-fräsar för arbeten i de flesta material. Skaftdiameter 2,4 och 3,2 mm. Längd 40 mm.
20-4439 129:00



Rengörings- och polersats med 16 delar. Skaftdiam. 2,4 och 3,2 mm.
20-4438 139:00



Multipro 395 en vidareutveckling av Moto-tool med högre varvtal, steglöst reglerbar 10.000-34.000 v/min, vibrationsfri gång med precisionskullagrad spindel samt spindelspår för enkelt verktygsbyte. Motor 230V/125W. Vikt 0,45 kg. Lämplig för formning, slipning, polering, gravering och bormning/fräsning i de flesta material. Levereras med 15 tillbehör och spännhylsechuck 3,2 mm.
30-5290 698:00

Multipro 395 KIT lika ovan men med 40 olika tillbehör inkl. fyra spännhylsor 0,8/1,6/2,4 och 3,2 mm. Levereras i kraftig förvaringslåda.
30-5289 849:00

Spännhylsa 2,4 mm. för montering av reservstift 20-2674 i Moto Tool/Multipro sliptillsats.
20-4363 24:00

Sliptillsats för sågkedjor. Levereras med 3 st slipstift, 4,0, 4,8 och 5,4 mm. (reservstift 20-2674).
20-4016 119:00



Böjlig axel till Moto Tool/Multipro. Längd 107 cm.
20-4069 398:00



Borrstativ till Moto Tool/Multipro. Gapdjup 115 mm.
30-3997 398:00



Stöldmärk dina värdesaker Endast 30-545

Gravymaskin POWERLINE. Kraftigt utförd i slagst nylonhölje. Avsedd för såväl hobby som yrkesarbetare. Steglöst variabel slaglängd samt balanserad viktfordelning och därigenom lätt att arbeta med. För gravering och dekorerung i metall, glas, plast, keramik etc. Märkning med namn eller nummer. Etsning och präglning, träsnide, modellbygge mm. S-märkt och dubbelisolerad. Med 10 tillbehör. 230 V/6 W.
30-545 749:00

Gravymaskin. Lika föregående men i kraftigare utförande med en hastighet och för kontinuerlig drift. Levereras med ett slipstift och tre hårdmetallstift. 230 V/10 W
30-2606 849:00

Reservspetsar
20-541 Hårdmetall Pr/par 139:00
20-542 Diamant Pr/st 249:00



Stöldmärk dina värdesaker

Gravypenna för märkning, gravering och slipning. Lev. med transformator 230 V, 1 st. diamantstift, 2 st. slipstenar diam. 2,3 mm. samt en mall. 11 300 v/min.
30-3929 429:00

Gravvrsats med 4 olika diamant- och 4 olika slipstift. 2,3 mm. axel.
20-4167 149:00



Innehåller Ni-CD-batterier. För mer info. se sid. 326

MiniMite, en sladdlös högvarvrig universalmaskin. 5.000/10.000 v/min. Kraftig motor med kullagrad spindel. Spännhylsechuck för 3,2 mm. skaft. Spindelås för snabbt verktygsbyte. Levereras med 4,8 V kraftpaket, 230 V laddare och fyra tillbehör. Vikt 0,3 kg.
30-5056 398:00
20-5059 Extra 4,8 V kraftpaket 189:00



Laddare för 7,2, 9,6 eller 12 V ackumulator. Anslutning till 230 V. Laddningstid 1 tim. Elektronisk laddningsbegränsare.
30-4040-72 7,2 V 169:00
30-4040-96 9,6 V 179:00
30-4040-12 12 V 208:00

Innehåller Ni-CD-batterier. För mer info. se sid. 326



20-3729-72 7,2 V ackumulator 295:00
20-3729-96 9,6 V ackumulator 398:00
20-3729-12 12 V ackumulator 498:00

Innehåller Ni-CD-batterier. För mer info. se sid. 326



20-4548 7,2 V ackumulator 239:00
20-4550 9,6 V ackumulator 349:00
30-5162 12 V ackumulator 398:00



Sladdlös stavlampe 7,2 V. Reflektorn ställbar i olika vinklar. Ger ett koncentrerat vitt sken i ca två timmar (fast alt. blinkande). Levereras med bärem, argonlampe (extra glödlampa bakom reflektorn) men utan 7,2 V batteri och laddare. Vikt inkl. ack. 0,5 kg.
30-4038 139:00

Reservglödlampa 7,2 V.
22-3556 9:00



Skruvlåsnig Loctite normal, 3 ml.
25-1448 29:00
Skruvlåsnig Loctite stark, 3ml.
25-1449 29:00

SLADDLÖSA VERKTYG

Innehåller Ni-CD-batterier. För mer info, se sid. 326

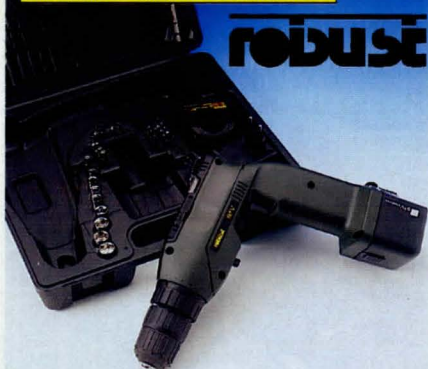

Sladdlös bormaskin/skruvdragare 7,2 V med löstagbar ackumulatör och ställbart ådragningsmoment (2,4-6,0 Nm). Varvtal 300/550 v/min. Reversibel. **Nyckellös chuck** 1,5-10 mm. Levereras i transportlåda med en 7,2 V ackumulatör (plats finns för ytterligare en ack.), laddare, 10 st HSS borrar 2-8 mm, bitshållare, 17 bits för spårskruv, stjärnskruv, sexkant, Torx samt 8 st. 6-kant/hylsor 6-13 mm, med adapter 6-kant - 1/4" fyrkant. Vikt bormaskin inkl. ack. 1,3 kg.

30-5537 598:00

Sladdlös bormaskin/skruvdragare 9,6 V med löstagbar ackumulatör, 1 tim. **snabbladdare**, 10 mm. **nyckellös chuck** och ställbart moment 2,4-8,0 Nm. **Elektronisk varvvalsreglering** 0-550 v/min. Reversibel. Maskinen försedd med praktisk hållare för 2 bits. Levereras i transportlåda lika 30-5537. Vikt bormaskin inkl. ackumulatör 1,5 kg.

30-5156 898:00

Innehåller Ni-CD-batterier. För mer info, se sid. 326



Sladdlös bormaskin/skruvdragare 9,6 V. Kraftig modell med löstagbar ackumulatör, 1 tim. **snabbladdare**, 10 mm **nyckellös chuck** och ställbart moment 2,8-20 Nm. **Växellåda** och **elektronisk varvvalsreglering** 0-350 v/min och 0-1200 v/min. Reversibel. Maskinen försedd med praktisk hållare för 2 bits, inbyggt vattenpass för horisontell bormning. Levereras i transportlåda med ackumulatör (plats finns för ytterligare en ack.), laddare, 10 st HSS borrar 2-8 mm, 2 bits för spårskruv/stjärnskruv samt 6 st. 6-kant/hylsor 5-10 mm, med adapter 6-kant - 1/4" fyrkant. Vikt bormaskin inkl. ackumulatör 1,7 kg

30-5538 1198:00

42

Extra ackumulatör se sid 41

Innehåller Ni-CD-batterier. För mer info, se sid. 326



Sladdlös borrhämmare/skruvdragare 12 V. Mycket kraftig modell med 1 tim. **snabbladdare**, 10 mm. **nyckellös chuck** och ställbart moment 2,8-24,0 Nm. **Växellåda** och **elektronisk varvvalsreglering** 0-350 och 0-1300 v/min. I **slagläge** 6.300-24.400 slag/min. Reversibel. Maskinen försedd med hållare för 2 bits, inbyggt vattenpass för horisontell bormning. Transportlåda lika 30-5538. Vikt bormaskin inkl. ackumulatör 1,8 kg.

30-5539 1398:00

Innehåller Ni-CD-batterier. För mer info, se sid. 326



Skruvdragare uppladdningsbar. Löstagbart 3,6 V kraftpaket med Ni-Cd-batterier. Reversibel. Varvtal 190 v/min. Ådragningsmoment 0-3,2 Nm. Vikbart handtag för bästa grepp. Lev. med 26 st. bits (spår-, stjärn-, sexkant-, torx-, 4-kant, sju hylsor 6-12 mm, sju hylsor 3/16"-1/2" samt magnetfäste), extra kraftpaket samt S-märkt laddare. Laddningstid 3-5 tim. Förp. i kraftig förvaringsväska.

30-4004 498:00

30-4006 Extra kraftpaket 3,6 Volt 139:00

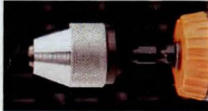

Nyckellös chuck med 1/4" 6-kantfäste. Gripvidd 6,4 mm. Passar de flesta skruvdragare.

20-3730 57:00

BOSCH



649:-

Elektronisk slagbormaskin Bosch PSB400 RE. Steglös varvvalsreglering 0-2600 v/min. Höger-vänstergång. Ineffekt 400 W, slagtal 41.600/min. Borrkapacitet: stål 8 mm, betong 10 mm, trä 20 mm. Lev. med 10 mm. nyckelchuck. Halsmått 43 mm.

30-3615 649:00



Slagbormaskin CSB 550 RE. Steglös varvvalsreglering 0-3000 v/min. Höger-vänstergång. Ineffekt 550 W. 13 mm snabbchuck för nyckelösa verktygsbyten. Borrkapacitet: stål 10 mm, betong 15 mm, trä 25 mm. Halsmått 43 mm. Vikt 1,65 kg. Levereras med stödhandtag och borrjupanslag.

30-5213 1098:00



Slagbormaskin CSB 650-2 RP. Power Control med varvvalsförval och inställbart vridmoment för skruvdragning. **Konstantelektronik** med automatisk krafttillskott vid belastning och steglös varvvalsreglering. Två växellågen 0-1000/3000 v/min och i slagläge 0-500/1200 v/min. Höger/vänstergång. Ineffekt 650 W. Snabbchuck 13 mm. Borrkapacitet: stål 13mm, betong 20 mm, trä 40 mm. Halsmått 43 mm. Lev. med stödhandtag och borrjupanslag. Vikt 1,9 kg.

30-5713 1798:00



Borrhämmare PBH 2 RP. Pneumatiskt hammarverk ger större kapacitet än slagbormning utan ansträngning. Kombi-chuck med SDS-plustfäste. Passar alla systemborrar, bilmejslar, borrar med runt skaft och skruvbits. Med **rotationsstopp** för bilningsarbeten, **slagstopp** för vanlig bormning och skruvdragning. **Momentinställning** för skruvdragning. Två växellågen 0-1150/2900 v/min. Höger-vänstergång. Ineffekt 580 W, slagtal 0-5700/min. Borrkapacitet: betong 20 mm, stål 13 mm, trä 30 mm. Levereras med sidohandtag med plats för borrar, djupanslag. Halsmått: 43 mm, vikt: 2,5 kg.

30-4774 2998:00

Adapter för användning av chuck med invändig 1/2" gänga i bormmaskin med SDS-fäste.

20-5159 179:00

Skölpjärn för användning i borrhämmare med SDS-fäste och rotationsstopp. Ger mycket snabb avverkning vid Lex. bilduggning, infällning av elror m.m. Bredd 12 mm. Total-längd 150 mm.

30-5040 Böjd 210:00

30-5041 Rak 197:00



Innehåller Ni-CD-batterier. För mer info, se sid. 326

Sladdlös borr/skruvdragare PBM 9.6 VES-2. Stark och lätthanterlig med 9,6 V batteri. 1-tim. laddare med aut. omkoppling till underhållsladdning. Snabbchuck 1,5-10 mm och spindelåsnings för verktygsbyte utan nyckel. Två växellågen med steglös varvvalsreglering 0-400/900 v/min. Höger/vänstergång. Vikt 1,9 kg.

30-5715 1298:00



Verktygslåda av plåt för el-handverktyg m.m. Storlek 390 x 240 x 110 mm.

40-4606 119:00

Borrar se sid 31-33

43



Sticksåg PST 53A. Svängbar fotplatta 45° för geringssågning. Stödrule för sågbladet ger exakta snitt. Ineffekt 270W. Sägddjup: i trä 52 mm, stål 3 mm. Slagtal i tomgång 2700/min. Sägblad fäste typ 1.

30-5714 559:00
Sticksåg PST 53 AE. Lika ovanstående men med steglös varvtalsreglering 500-2700 slag/min. Sägblad fäste typ 1.
30-5717 779:00



Pendelsticksåg PST 700 PAE, med steglös varvtalsreglering. Ställbar pendelrörelse på sågbladet. Stödrule och skydd för sågbladet. Anslutningsstos för spånutsugning. SDS (nyckellöst) för snabba byten av sågblad och ändring av fotplattans vinkel max 45°. Effekt 550 W. Sägddjup i trä 70 mm, stål 8 mm. Slagtal tomgång 300-3000/min. Vikt 2,4 kg. Sägblad fäste typ 1.

30-5215 1349:00



Multisåg PMS 400, universalmaskinen som kan såga, slipa, borsta, fila, raspa och polera. SDS-fäste för nyckellosta verktygsbyten. Ineffekt 400 W. Slagtal tomgång 3800/min. Sägddjup i trä 65 mm, stål 6 mm, och aluminium 15 mm. Levereras med sågblad, borste samt två fotplattor för 90° och 45° snitt. Vikt 1,4 kg.

30-5219 1098:00

Tillbehör passande PMS 400.

20-5275	Träsågblad	3 st/tp	96:00
20-5276	Fil, metall	1 st/tp	219:00
20-5277	Stålbörste	1 st/tp	119:00
20-5278	Slipfilsthållare	1 st/tp	119:00
20-5279	Slipfilit grov+fin	2 st/tp	98:00

849:-



Cirkelsåg PKS 40. En smidig och lätt maskin (2,5 kg). Sägddjup 40 mm. (45° - 24 mm). Motor 550 W med överbelastningsskydd. Tomgångsvarvtal 4600 v/min. Sägbordet ställbart till 45°. Levereras med hårdmetallklinga (130/16mm) samt sidoanslag. Vikt 2,5 kg.

30-5222 849:00



Cirkelsåg PKS 54. Mångsidigt användbar cirkelsåg för trä och plast, med upp till 54 mm. sågddjup. En 900 W motor och det höga varvtalet 5000 v/min ger tillsammans med en hårdmetallklinga ett perfekt snitt. Inbyggt slirskydd förhindrar att motorn bränns sönder om klingan fastnar. Vinkelsågning till 45°. Levereras med teflonbehandlad hårdmetallklinga (160/16 mm). Vikt 3,6 kg.

40-2613 1298:00



Cirkelsåg PKS 66. Kraftig maskin med 66 mm. sågddjup (45° 43 mm). Motor 1200 W med överbelastningsskydd. Tomgångsvarvtalet 4100 v/min. Sägbordet ställbart till 45°. Levereras med hårdmetallklinga (190/30 mm) samt sidoanslag. Vikt 5,2 kg.

40-4456 1829:00



Excenterslipmaskin PEX 12 AE. Excenterrörelse plus rotation ger finaste slipresultat och största avverkningskraft. Tystgående och vibrationsfri. Korbborrefäste för snabbt pappersbyte. Styrelektronik med inställbart varvtal. Bromsad slipplatta (sänker varvtalet när slipning avslutas). Ställbart handtag. Tomgångsvarvtal 4500-13000 v/min. Slipplatta diam. 125 mm. Effekt 400 W. Vikt 1,9 kg.

30-5216 1197:00



Hörnslip PDA 120E. En ny slip för alla omöjliga hörn. Styrelektronik med inställbart varvtal för anpassning till alla material. Vridbar slipplatta med korbborrefäste för snabbt pappersbyte. Anslutning för spånutsugning. Effekt 120 W. Tomgångsvarvtal 6500-13000 v/min. Vikt 0,9 kg.

30-4783 1089:00

Lamellsliptillsats för slipning på svåråtkomliga ställen typ jalousidörrar m.m.
20-5300 59:00



Elektro - Pendelfogsvans PFZ 550 - PE. Mångsidigt användbar i de flesta material. Kommer åt överallt. Ställbar elliptisk bladpendling ger högre skärhastighet. Snittdjup i trä 150 mm. Stål 12 mm. Med elektronik för optimal snitthastighet i alla material. Slagtal 500-2600 slag/min. Fotplattan är rörlig och utdragbar. Ineffekt 550 W. Vikt 3,0 kg. Lev. med 4 meter anslutningskabel, ett sågblad för trä samt nyckel.

30-3289 1769:00



Excenterslipmaskin PEX 15 AE. Funktion lika PEX 12AE med sänkt tomgångsvarvtal (minskar risken för sliprosor vid start på trä). Utmärkt för polering. Tomgångsvarvtal 2.500-8000 v/min. Slipplatta diam. 150 mm, effekt 420 W.

30-4775 1298:00

Damppsår för PEX 15 och PEX 12AE. Sats med 3 st.
20-3673 38:50
30-4994 38:50

Polersvamp för PEX 15.
20-4801 59:00
20-4802 46:00

Polersvamp med korbborrefäste för diam. 125 mm.
20-3673 60:00
Polerhätta med korbborrefäste för diam. 125 mm.
20-3674 49:00



Handslipplatta Ø 125 mm. med korbborrefäste. Mycket flexibel, ger god anliggningsmot rundade ytor.
20-5520 29:00



559:-

Planslipmaskin PSS 2. En kompakt maskin med högt slagtal och anslutning för dammsugning. Enkel slippappersfastsättning. Slipplatta 92x182 mm, effekt 150 W, vikt 1,7 kg.

30-4772 559:00
20-4466 Hålningsverktyg för ohållade papper **166:00**

Sågblad för PFZ 550.		Längd	Pr par
Nr	Material		
20-3291-1	Trä/Plast	130 mm	42:50
20-3291-2	Trä/Plast Lättbetong	280 mm	57:00
20-3291-3	Trä-snabba snitt	205 mm	52:00
20-3291-5	Järn, Metall 5x12 mm	130 mm	55:00
20-3291-6	Järn, Metall rör/profiler 3x8 mm, mycket flexibelt	180 mm	86:00
20-3291-7	Trä med spik, metall, gips	130 mm	39:00
20-3291-11	Rosttritt för köttstyckning	5 st/tp.	398:00



30-3508

Överhandsfräs POF 400 A. Lätthanterlig maskin med låg vikt för mångsidiga fräsarbeten. Obelastat varvtal 27.000 v/min. Effekt 400 W. Maximalt fräsdjup 48 mm. Lev. med 6 mm spånhylsa, parallellanslag, centerstift för cirkelskäring samt nyckel. Anslutning till spånutsug. Vikt 1,8 kg.

30-3508 1198:00

Överhandsfräs POF 600 ACE, för alla slags träarb. inom hobbyomr. Konstant elektronik. Obelastat varvtal 12-27.000 v/min. Effekt 600 W. Maximalt fräsdjup 50 mm. Levereras med 6 mm spånhylsa, parallellanslag med ledrulle, centerstift, tillsats för kopierfräsning, distansplatta, nyckel. Anslutning till vanlig hushållsdammsugare eller grovsugare. Vikt 2,3 kg.

30-3287 1698:00

20-3424 Spånhylsa 8 mm 70:00



Överhandsfräs, POF 800 ACE, fräser med stor precision. Konstant elektronik med varvtalsförval. Ryckfri mjukstart. Fininställning av arbetsdjupet (även under gång). Spindelålsning för snabba fräsbyten. Maximal spindelrörelse 50 mm, anslutning till spånutsugning. Obelastat varvtal 12-24.000 v/min, effekt 800 W. Levereras med 8 mm spånhylsa, parallellanslag, kopierhylsa, spånutsug och nyckel. Vikt: 3,7 kg.

30-4778 2798:00

20-4935 Spånhylsechuck 6 mm. 198:00



30-4776

30-4777

Elhyvel PHO 15-82. Vändbara hårdmetallstål - båda sidor skärande. Hyvelbredd 82 mm. Spändjup 0-1,5 mm. Elektroniskt utbalanserat kutter ger lugn gång. Falsdjup 0-8 mm. Motor 230 V/500 W. Varvtal 19.000 v/min. Med 4 m gummikabel. Vikt 2,1 kg.

30-4776 979:00

Elhyvel PHO 25-82. Vändbara hårdmetallstål. Hyvelbredd 82 mm. Spändjup 0-2,5 mm. Falsdjup 0-24 mm. Motor 230 V/750 W. Varvtal 13.000/min. Vikt 2,9 kg.

30-4777 1498:00

Spånsäck PHO 25-82. 213:00

20-4803 213:00

Falsanslag PHO 25-82. 34:00

20-4197 34:00

Spånsäck PHO 15-82. 123:00

30-3108 228:00

Falsanslag PHO 15-82. 34:00

30-3109 34:00

Parallellanslag 15-/25-82

30-3110 123:00

Hårdmetallstål 1 par 82 mm.

20-3523 89:00

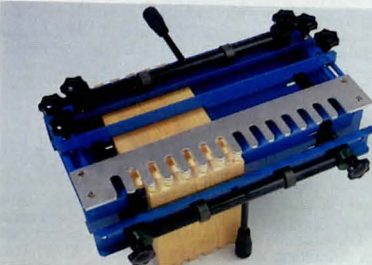

Sinkingstillsats ger med en överhandsfräs absolut passning vid tillverkning av skåp, lådor m.m. Både sinkar och tappar fräses i ett enda moment. Excenterålsning av arbetsstyckena. Max arbetsbredd: 300 mm, tjocklek: 8-32 mm. Sinkingsskam av aluminium, delning 1/2" medföljer.

30-4751 998:00

30-4752 Sinkingsskam delning 1/2" 389:00

Sinkfräs i hårdmetall med 1/2 kullager för användning i sinkingstillsats. Skafft 6 mm.

20-4793 238:00



498:-

Frässets universal med sex hårdmetallfräsar. Två notfräsar, v-notfräs, frisfräs, avrundnings- och hålkärnsfräs. 6 mm skafft. Levereras i plastlåda. Normalpris vid köp av fräsarna lösa 1065:-.

30-5622 498:00



Bandslip PBS 75 E. Slipyta 75x130 mm. Slipband 75x533 mm. Steglöst reglerbar bandhastighet 170-330 m/min. Motor 230 V/620 W in. Vikt 3,2 kg. Kan köras stationärt och fastsättes då upp och ner med två tvingar. Levereras med dammsäck samt ett slipband grovlek 80.

40-2961 1898:00



Enhands-vinkelslip PWS 550 för 115 mm slipskivor (axelhål 22 mm). Lågt växelhjul för god åtkomlighet. Tomgångsvarvtal 11000 v/min. Effekt 550 W. Vikt 1,5 kg.

30-5217 698:00

Kapskivor se sid 15



Vinkelslip PWS 10-125 CE, för 125 mm slipskivor (axelhål 22 mm). Lätthanterlig, ergonomiskt utformad. Konstant elektronik med steglöst varvtal 2800-11000 v/min. Spindelsspår för bekvämt och säkert slipskivebyte. Ineffekt 1020 W. Vikt 1,75 kg.

30-5218 1579:00



Bandslip-tillsats för montering på enhands-vinkelslip med M14-gänga. Kraftigt utförande med enkel lägesjustering av bandet (mått 15x550 mm). Passar ej SKIL.

30-4509 259:00

Slipband se sid 17



Vinkelslipmaskin GWS 19-180. Medeltung universal-maskin för grovslipning/kapning och stålborstning. Slank konstruktion med låg växelhjulprofil. Spindelsspår för bekvämt skivbyte. Tomgångsvarvtal 8500 v/min. Ineffekt 1900 W. Vikt 4,2 kg. Skivdiam. 180 mm, hål 22 mm.

30-5221 1898:00

Enhands-vinkelslip GWS 9-125C, för 125 mm slipskivor (axelhål 22 mm). Med reglerautomatik som ger konstant varvtal med högre slipeffekt och minskad slipskiveförbrukning. Mjukt startförlopp - större säkerhet. Lågt växelhjul för god åtkomlighet. Spindelsspår för bekvämt och säkert slipskivebyte. Tomgångsvarvtal 11000 v/min. Ineffekt 900 W. Vikt 1,75 kg.

30-5220 1398:00



Multiflex slipsystem för vinkelslipar, ger hög avverknings och snabba verktygsbyten tack vare kraftig karborreduk.

Multiflex startpaket för slipning och polering av trä och metall. Innehåller stödrondell 115 mm, lamellsliprondell medium och slipnylonrondell grov.

31-2488 198:00

Tillbehör 115 mm. Till Multiflex slipsystem (31-2488)

31-2489 Lamellsliprondell fin 49:00

31-2490 Lamellsliprondell medium 52:00

31-2491 Lamellsliprondell grov 54:00

31-2492 Lamellnylonrondell medium 89:00

31-2493 Lamellnylonrondell grov 96:00

31-2495 Slipnylonrondell medium 39:00

31-2496 Slipnylonrondell grov 44:00

Mellanlägg, måste användas tillsammans med nedanstående produkter.

31-2494 34:00

31-2497 Sliprondell fin 11:00

31-2498 Sliprondell medium 13:00

31-2499 Sliprondell grov 15:00



Slagborrmaskin SKIL 6442 H. Steglös varvtalsreglering 0-2900 v/min. Höger-/vänstergång för skruvdragning. Ineffekt 550W. Slagtal 46.000/min. Borrkapacitet: stål 13 mm, betong 10 mm, trä 30 mm. Lev. med 13 mm. nyckelchuck. Halsmått 43 mm. Vikt 1,5 kg.
30-5046 669:00
Slagborrmaskin SKIL 6454H. Lika 6442 men med 13 mm nyckellös chuck, lysdioder för indikering av rotationsriktning samt sidohandtag med djupmått. Vikt 1,5 kg.
30-5291 898:00



Slagborrmaskin SKIL 6470. Mekanisk växellåda med två lägen ger hög kapacitet vid tunga arbeten. Steglös hastighet med förval (0-1100/0-2900 v/min). Höger-/vänstergång. Ineffekt 710 W. Slagtal 55.000/min. Lev. med 13 mm. nyckelchuck samt sidohandtag med djupmått. Halsmått 43 mm. Vikt 2,6 kg.
30-5047 1079:00



Slagborrmaskin SKIL EMH 6845H. En kraftig maskin med patenterat slagsystem som slår direkt på änden av chuck-axeln. Ger tre gånger längre livslängd för hårdmetallborrar - endast lätt tryck krävs för effektiv slagborring. Steglös varvtalsreglering 0-1500 v/min. Höger- och vänstergång. Effekt 500 W. Borrkapacitet i stål 13 mm, betong 20 mm, trä 40 mm. Lev. med 13 mm. nyckelchuck och sidohandtag. Halsmått 43 mm. Vikt 2,0 kg.
30-4468 985:00



Planslipmaskin SKIL 7385H. Hög hastighet och extra stor slippörelse ger perfekt finish. Utsugning av damm genom slippattan ger renare arbetsplats. Slippyta 92 x 186 mm. 24.000 slippörelser/min. Ineffekt 185 W. Vikt 1,5 kg. Lev. med dammsugsadapter och tre slippapper. (Passande slippapper 31-2458).
30-5048 479:00
Planslipmaskin SKIL 7395H. Lika ovan men med steglös hastighet 13.000-24.000/min samt inbyggd dammuppsamlare.
30-5057 679:00

Håltagningsverktyg för ohålade papper.
20-4466 166:00



Excenterslipmaskin SKIL 7435H. Excenterrörelse plus rotation ger finaste slippresultat och största avverknings. Dammugning genom papperet. Slippatta med kardborrefäste diam. 125 mm. Bromsad slippatta (sänker varvtal i tomgångsläge). Steglöst ställbart varvtal 7.000-12.000 v/min. Motor 230V/310W. Vikt 1,8 kg. Lev. med dammpåse.
30-5310 795:00



Sticksåg SKIL 4255H. Snedställbar fotplatta. Stödrolle för sågbladet. Automatisk renblåsning av sågsnittet, och anslutning för spånsug. Sågblad fäste 3. Motor 230 V/400 W. Säg-djup i trä 55 mm, stål 3 mm. Slagtal 3.200/min. Vikt 2,0 kg.
30-5054 479:00
Pendelsticksåg SKIL 4360H. Lika ovan men med steglös varvtalsreglering och reglerbar pendelrörelse för hög avverknings. Motor 230V/450W. Sågbladfäste typ 3. Säg-djup 60 mm. Vikt 2,0 kg.
30-5288 798:00



Bandslipmaskin SKIL 1200 H - med automatisk bandcentrering. Extra fronthandtag för maximal kontroll. Slipyta 76x130 mm. Band 76x457 mm. Bandhast. obelastad 200 m/min. Effekt 600 W. Lev. med inbyggd dammsugare samt slipparm. Vikt 2,75 kg.
30-3646 895:00



Bandputsmaskin SKIL 1400 H. Automatisk centrering av slippbandet. Möjlighet att slipa ändra in till kanten och att montera maskinen upp och ner på arbetsbänk. Inbyggd dammuppsamlare. Arbetsyta 102x130 mm. Bandhastighet 450 m/min. Dubbelisolerad motor 230 V/1000 W.
40-48 1895:00



Cirkelsåg SKIL 1854 U. Kompakt maskin med kraftig 1100 W motor, varvtal 4200 v/min. Max sågdjup 54 mm (45° 44 mm). Levereras med hårdmetallklinga (165/16 mm). Vikt 5 kg.
40-4467 1245:00



Cirkelsåg SKIL 5565 U. En profsåg med extra stark och lätt bottenplatta av aluminium. Max sågdjup 66 mm. (45° 51 mm). Motor 230 V/1400 W. Varvtal 5.300 v/min. Levereras med hårdmetallklinga 190/16 mm. Vikt 5,1 kg.
30-5052 1795:00



Hyvel SKIL 1510H. Vändbara hårdmetallskär. Hyvelbredd 82 mm. Spåndjup 0-1,0 mm. Falsdjup 0-14 mm. Motor 230 V/500 W. Varvtal 15.000 v/min. Vikt 1,7 kg.
30-5050 895:00



Hyvel SKIL 92H. Proffsmaskin med hög kapacitet. Inbyggd kutterskydd som automatiskt fälls in då man greppar främre handtaget. Vändbara hårdmetallskär, bredd 82 mm. Spåndjup 0-2,0 mm. Falsdjup 0-22 mm. Motor 230 V/705 W. Varvtal 15.000 v/min. Vikt 2,9 kg
30-5051 1369:00



Vinkelslip SKIL 9105 för 115 mm skivdiameter. Försedd med överbelastningskydd. Effekt 550 W. Tomgångsvarvtal 11000 V/min. Vikt 2 kg. Levereras med sidohandtag, en slipp-skiva och nycklar för skivbyte.
30-5336 649:00

Vinkelslipmaskin SKIL 9126H. Proffsmaskin med elektronik för mjukstart och konstant hastighet vid varierad last. Överbelastningskydd. Varvtal 2500-11.000 v/min. Spindel-lås för enkelt skivbyte. Effekt 900 W. Skivdiameter 125 mm. Vikt 2,2 kg.
30-5049 1295:00

SKIL

Sladdlös skruvdragare SKIL Super Twist med utbytbart 3,6 V batteri. Laddningstid 3 timmar. Höger- och vänstergång, automatisk spindellåsning för att dra svåra skruvar för hand. Levereras med laddare och vägghållare samt två dubbla bits (kryss+spår). Vikt 0,5 kg.

30-4844 398:00

Extra 3,6 V batteri till Super Twist.

20-4845 179:00



30-5055

Handöverfräs SKIL 1875U. Profmsmaskin med elektronik för mjukstart och konstant hastighet oavsett belastning. Ställbart varvtal 8.000-22.000v/min. Spindellås för snabbt byte av verktyg. Motor 230 V/1400 W. Vikt 4,5 kg. Lev. i förvaringsväska med 8 och 12 mm spännhylsor, sidoanslag, nycklar samt dammsugsadapter.

30-5055 2998:00

Handöverfräs SKIL 1835 U. Kraftig maskin med spindellås för snabbt bitsbyte. Vridbart anslag för förinställning av tre olika fräsdjup. Tomgångsvarv 25.000 v/min. Ineffekt 800 W. Vikt 3,2 kg. Lev. med spännhylsor för 6 och 8 mm skaft, sidoanslag, nycklar samt dammsugsadapter. Förpackat i kraftig transportväska.

40-4192 1795:00

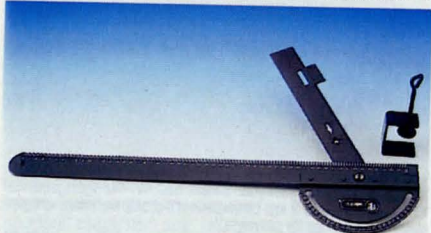

Supervinkel, inställbar 20-160°. Kan användas som vanlig vinkel för uppmärkning eller spänns fast med medföljande tving i t.ex. skivkant och användas som stöd för sticksåg, cirkelsåg, handöverfräs m.m. Längd 55 cm.

40-5377 139:00

50

Fräsar se sid 26

BLACK&DECKER

Slagbormmaskin KD664RE. Steglös varvtalsreglering 0-2800 v/min. Höger- vänstergång. Ineffekt 480W. Borrkapacitet i stål 13mm, trä 20mm och betong 13mm. Levereras med 13mm nyckellös chuck samt sidohandtag. Kabellängd 3m.

30-5631 759:00



Sticksåg KS533E med steglös hastighetsreglering 800-3100 slag/min. Svängbar fojplatta 45° åt båda hållen för geringssågning. Dammsug med möjlighet att ansluta dammsugare. Ineffekt 370W. Sägkapacitet i trä 55 mm, aluminium 8 mm och stål 3 mm. Sägblad 17 mm. Sägblad med bäde fäste 1 och 3 passlar. Kabellängd 3 m.

30-5629 698:00

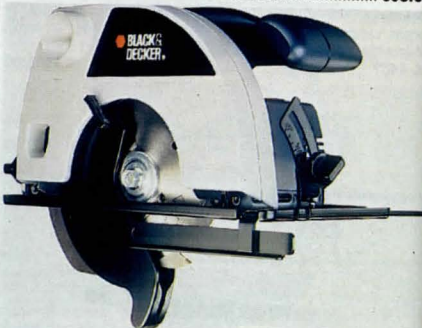

Cirkelsåg KS855. En smidig maskin med sågdjup 0-55 mm (45°, 33 mm). Ineffekt 1100W. Tomgångsvarvtal 4000 v/min. Sågbordet ställbart till 45°. Levereras med hårdmetallringa (160/16 mm) samt sidoanslag. Kabellängd 3 m.

30-5633 1298:00

Sticksågblad se sid 25

MÅLNING

Sladdlös skruvdragare KC9019, 3,6 V med fäste för 1/4" bits. Höger- vänstergång, 200 v/min obelastad. Inställbart moment i 6 steg. Spindellås gör att svåra skruvar kan dras för hand. Levereras med 12 tim laddare, vägghållare och en vändbar bits.

30-5630 398:00



Planslipmaskin KA185E. Dammsugning genom slipplattan med anslutning till dammsugare. Slipyta 90x187 mm. Steglöst reglerbar hastighet med 13.000-22.000 sliprörelser/min. Ineffekt 135 W. Levereras med dammsugaradapter samt ett slippapper. Kabellängd 3 m.

30-5632 498:00



Excenterslipmaskin KA190E. Effektiv på såväl jämna som ojämna ytor. Idealisk för finslipning, rostborttagning samt polering. ABS bromssystem gör att man undviker slipmärken vid start. Justerbart handtag. Dammsugning genom slippapperet. Slipplatta med kardborrefäste diam. 125mm. Steglöst ställbart varvtal 7.500-10.000 v/min. Ineffekt 330 W. Lev. med dammpåse och 6 st slippapper. Kabellängd 3 m.

30-5634 998:00



Powerfile KA292E. Ett smidigt hjälpmedel för sliparbeten på svåråtkomliga ställen. Elektronisk hastighetsreglering av bandet 800-1400 m/min. Ineffekt 350 W. Inbyggd dammuppsamling med löstagbar dammpåse. Band 13x455 mm. Kabellängd 3 m.

30-5628 698:00



Sprutaggregat KREBS 8-200. En schweizisk kvalitetsprodukt. Vibrationspumpsystem. Cylinder av hårdat specialstål. Spruteffekt 170 g/min., viskositetseffekt 70 DIN-sek. Tryck vid munstycket reglerbart. Effekt 40 W, 230 V. Färgbehållare 0,5 l. Höjd 22 cm. Med 2,4 m kabel. Vikt 1 kg.

30-760 498:00

Sprutaggregat KREBS 8-700. För målare, hantverkare, industrilackerare och den kräsne "gör det själv-aren". Utbytbart pumpsystem av hårdmetall. Sprutkapacitet 320 g/min, viskositetseffekt 100 Din/sek. Effekt 100 W. 230 V. Färgbehållare 0,7 l. Med 2,4 m kabel. Vikt 1,8 kg.

30-2626 1298:00

Tillbehör till KREBS 8-200, 8-700.

Tillbehörssats. Två munstycken för tunna och tjocka färger. Munstycksförlängning för sprutning på svåråtkomliga ställen. Strålmunstycke för nålskarp stråle. Idealisk för maskinrengöring och sprutning på distans upp till ca 150 cm. Måtbågere för fastställande av viskositeten.

30-762 299:00

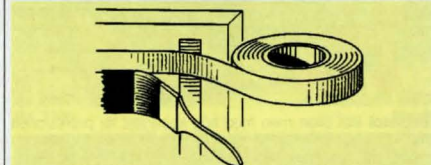

Maskeringstape "PROFFS". En tunn kvalitetstape för bil-lackering m.m. Klarar temp. upp till 115° C. 19 mm bred, 50 m lång.

Nr	Pr st	10 st
36-636	18:90	168:00



Universalklämma av eloxerad stålplåt med kraftig fjäder. Levereras i förpackning om 10 st.

Nr	Längd	spännvidd	Pris/10 st
30-5523	50 mm	15 mm	29:00
30-5524	100 mm	35 mm	59:00
30-5525	150 mm	60 mm	79:00

51



Limpistol, dubbelsolerad med mekanisk frammatning för noggrann dosering. Munstycket teflonbelagt, minskar risken för brännskador. Smältlim med stor häftkraft, limmar sekundsnabbt. Levereras med 3 st limpatroner 8x100 mm, och ställ som skruvas fast på vägg eller arbetsbänk.
30-5401 89:00



Limpistol lika ovan men med hög kapacitet för professionellt bruk. Utbytbar munstycke med vämeskyddande mantel och dryppskydd. Leveras med tre olika munstycken, 6 st limpatroner 11x150 mm. Förpackat i kraftig förvaringslåda av plast.
30-4053 159:00

Ställ för ovanstående limpistol. Skruvas fast på vägg eller arbetsbänk.
20-5587 19:00

Limpatron transparent 8x100 mm. 12 st/förp.
20-4097 18:50

Limpatron transparent 11x100 mm. 25 st/förp. Vikt 250 g.
20-4096 36:00

Limpatron transparent 11x150 mm. 25 st/förp. Vikt 375 g.
20-4099 56:00



Skyddsmatta skyddar arbetsbordet vid arbeten med limpistol. Tillverkat av värmebeständigt material som slättlimt inte fastnar på. Storlek 20 x 20 cm.
20-5423 39:00



Data:
Effekt: 1500 watt
Temp: 300-525°C
Luftmängd: 240/450 l/min.
Vikt: 700 gram

Varmluftspistol Steinel HL 500 med två effektlägen. Mångsidigt användbar för färgborttagning, torkning, formning av plast m.m. Munstycke av rostfritt stål. Lev. med flatstrålemunstycke.
30-4319 398:00



Data:
Effekt: 2000 watt
Temp: 50-650°C
Luftmängd: 250/270/500 l/min.
Vikt: 870 gram

Varmluftspistol STEINEL HL 2002 LE. Elektronisk reglerbar hetluft med temperaturindikator, luftmängdsreglering och kallluftsläge. Lämplig för användning av specialverktyg för bl.a. svetsning.
30-4779 939:00



Data:
Effekt: 2000 watt
Temp: 100-600°C
Luftmängd: 300/500 l/min.
Vikt: 620 gram

Varmluftspistol STEINEL HG 2000 E. Professionell lättviktmodell i rakt utförande.
30-4780 959:00

Flatmunstycke för färgborttagning.
20-2968 69:00

Reflektormunstycke för skarvning av plaströr.
20-2969 69:00

Glasskyddsmunstycke för borttagning av kitt vid omglansning av fönster.
20-2974 69:00

Tillbehör för varm/hetluftspistoler. OBS! Alla munstycken med 9 mm fäste kräver reduceringsmunstycke 9 mm. **Ange typ.**

Nr Beteckning Pr st
20-3640-1 Reducermunst. 59:00

20-3640-2 Svetsmunst. 9 mm fäste för upp till 5 mm 69:00

20-3640-3 Slitsmunst. 9 mm fäste för 59:00

ning av PVC
20-3640-4 Skärmunstycke 9 mm fäste för hård 79:00



Kombislip DREMEL. Bandslip med sliplatlik för exakt formning, slipning, polering, rengöring och skärpning. **Slipband** 25 x 762 mm. Bordsstorlek-bandslip, diam. 178 mm, ställbart 90-60°. Bandhastighet 960 m/min. Bordsstorlek-tallrik, 108 x 152 mm, ställbart 45° upp/med. Tallrikshastighet 3450 v/min. Motor 230V/180W. Levereras med slipstöd, geringsanhåll samt anslutning för dammsugning.
40-4959 1498:00

Sliprondeller 120mm se 31-1953.
Slipband 2-pack. Finns i Korn 50, 80, 120, 180, 240 och 320. **Ange grovl.**
20-5034 49:00

Polerband. Används med puts och polersatsen för polering/rengöring.
20-5035 169:00

Putts och polersats. Innehåller fyra olika polervaxer för grov och höggångspolering.
30-5036 75:00



Kontursåg DREMEL med hög precision. Ger ett smalt och fint sågsknitt. Bordet ställbart 0-45°. Max sågdjup 330 mm. Kapacitet i trä 30 mm, 1350 slag/min. Bordsstorlek diam. 254 mm. Motor 230V/110W. Lev. med bladadapters och 2 st sågblad.
40-4960 1489:00

Reservbladsats, 5 st. per förpackning.
20-4321 39:00

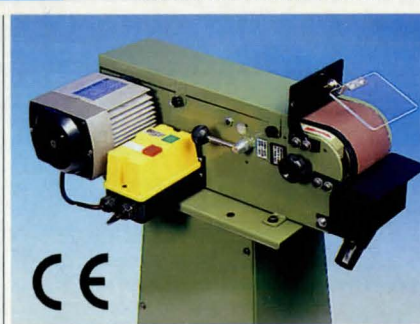

Bandslip kraftig konstruktion av plåt. Slipband 100 x 1220 mm, bandhastighet 19 m/s. Plan slipyta 320 x 100 mm samt slipbord 150 x 70 mm och skyddsglas för slipning mot rulle diam. 126 mm. Spånutsug med 36 mm diam. Motor 230 V, 0,75 kW. Levereras med ett slipband och verktyg. Storlek 650 x 380 x 280 mm. Vikt 27,5 kg.
40-5620 2995:00

Stativ till ovanstående av kraftig plåt. Storlek 380 x 395 x 810 mm. Höjd med maskin monterad 1090 mm. Vikt 18 kg. Levereras omonterat.
40-5581 795:00

Slipband till ovanstående av aluminiumoxid belagd duk. Kornstorlek 40, 80 och 120. **Ange kornstorlek.** Dim. 100 x 1220 mm.

Nr	antal	Pris
31-2467	2 st	69:00
31-2468	10 st	298:00



Kontursåg. Kraftig gjuten konstruktion. Hög matningskapacitet. Bordet ställbart 0-30°. Inbyggd spånblåsning. Max såghöjd 45 mm, sågdjup 450 mm. Blådlängd 125x130 mm. Bladdets hastighet 1 720 slag/min. Motor 230 V/95 W. Nettovikt ca 27,5 kg. Inkommer november.
40-5586 1998:00

Reservbladsats, 5 st per förp.
20-4321 39:00

Bladhållare för montering av blad utan stift.
20-5231 69:00

Vibrationsdämpande matta. Ger en kraftig reducering av ljud och vibrationer från t.ex. kontursåg, slipmaskiner m.m. Mått: 60x30 cm.
30-4507 69:00



Geringslinjal

Profilsliptillsats



Cirkelanhåll

Planskiva



Bandsåg med tre hjul för största möjliga sågdjup. Ram av vridstiv stålprofil. Stållbart sågbord, ställbart 0-45°. Kullagrade hjul diam. 165 mm. Dubbla bladledare med kullager som stödruddar. Tre bladshastigheter: 120 m/min för metall, 750 m/min för trä/plast, 1200 m/min för bandslipning. Uttag för spånsug diam 32 mm. Sågens totala höjd är 650 mm, bredd 750 mm. Bordets storlek 400x400 mm. Avstånd sågblad - stativ 360 mm. Såghöjd max 145 mm. Sågbladets längd 1778 mm. Levereras med: motor 230V/0,25kw samt strömbrytare med 0-spänningsbrytare. Klyvlinjal, geringslinjal med djupanslag, cirkelsågningslinjal, profilsliptillsats, planskiva (diam 150 mm) med ställbart anhåll. Vikt inkl. motor ca 30 kg. **40-5577 2995:00**

Reservslipband till 40-3175. 3 st/tp. **20-3436 60:00**

Bandsågblad till ovanstående såg, av hög kvalitet. Svetsade skränkta och hårdade. Tjocklek 0,3 mm.

Nr	För	Bredd mm.	Tänder/tum	Pris
30-4986	Trä	10	4	89:00
30-4987	Trä/metall	8	14	89:00

Hårdmetallsågklingor se sid 24



Bandsåg med tre hjul för största möjliga sågdjup. Ram av vridstiv aluminium. Gjutet aluminiumsågbord 292 x 292 mm, ställbart 0 - 45°. Dubbla bladledare med kullager som stödruddar. Bandhastighet 780 m/min. uttag för spånsug 50 mm. Avstånd sågblad stativ 254 mm, max såghöjd 98 mm. Sågbladets längd 1425 mm. Motor 230 V, 250 W. Strömbrytare med 0-spänningsbrytare. Levereras med geringslinjal och standardsågblad. Sågens totala mått 585 x 365 x 560 mm. Vikt 16 kg.

40-5330 1795:00

Bandsågblad till ovanstående såg. Längd 1425 mm.

Nr	Tänder/tum	Bredd	Pris
30-5605	6	6 mm	87:00
30-5606	6	10 mm	87:00
30-5607	24	6 mm	87:00



Bordscirkelsåg AL-KO. En stabil konstruktion av förzinkad stålplåt. Hopfällbart underställ underlättar transport. Bordsyta 805 x 545 mm (med extra förlängning 1125 mm). Arbets-höjd 800 mm, såghöjd 0-78 mm. Klingan ställbar 0-45°. Motor 230 V/2,6 kW med automatisk broms. Varvtal 2800 v/min. Levereras med motorskydd och 0-spänningsbrytare. Sågklinga av kromvanadiumstål diam. 315 mm, axelhål 30 mm, stabilt klyvanhåll (kan även användas för 90° kapning), påskjutare och 100 mm anslutningsstos för spånsug. Vikt 51 kg.

40-4354 3985:00

Bordscirkelsåg AL-KO lika ovan men med motor 400 V/3,3 kW.

40-4355 3985:00

Geringslinjal med kullagrad släde. Ställbar 45-90°

40-4356 1298:00

Hårdmetalklinga. 30 tänder diam. 315 mm, hål 30 mm.

30-4359 359:00



Bandsåg DeWALT 3503 med gjuten ram av aluminium. Steglös varvtalsreglering 300 - 800 m/min. Kullagrade hjul diam. 320 mm. Gjutet bord av aluminium, storlek 380 x 380 mm, ställbart 0 - 45°. Dubbla bladledare med kullager som stödruddar. Avstånd sågblad stativ 310 mm, största såghöjd 155 mm. Sågbladets längd 2096 mm (passande sågblad 30-1080). Uttag för spånsug diam. 50 mm. Levereras med 3-fas motor 400 V, 0,78 kW, klyvlinjal, geringsanhåll, djupanhåll och sågblad. Mått 610 x 510 x 980 mm. Vikt 23 kg.

40-5635 3995:00

Bandsåg DeWALT 3501 lika ovan men med 1-fas motor 230 V, 0,55 kW.

40-5654 3995:00

Stativ av plåtprofil, höjd 600 mm. Mått med såg monterad, totalhöjd 1585 mm, höjd till bord 1025 mm.

40-5636 749:00



Bordscirkelsåg bänkmödel med bord 40 x 50 cm, ställbart 0 - 45°. Med sågklinga 200 mm, 80 tänder, 30 mm hål. Max sågdjup 38 mm. Uttag för spånsug diameter 35 mm. Motor 230 V, 750 W, 2850 varv/min. Levereras med klyvanhåll och påskjutare. Storlek 400 x 500 x 205 mm. Vikt 12,5 kg.

40-5588 1350:00

Sågklinga reservklinga lika original till ovanstående maskin.

30-5625 79:00



Bandsåg. Utförd för att uppnå maximal säkerhet. Helt skyddat sågblad. Höjning och sänkning av bladstyrning samt ändring av bladspänning via rattar. Inbyggt förstöringsglas för exakt avläsning av sidoanslagets måttskala. Dubbel läsning av sågbordets läge. Kraftig och stabil stålkonstruktion med bord av slipat gjutjärn, ställbart 0 - 45°. Kullagrade hjul ø 350 mm. Dubbla bladledare med kullager som stödruddar. Två bladshastigheter 300/1000 m/min. Uttag för spånsug diam. 100 mm. Sågens totala höjd inklusive golvstativ 176 cm, höjd till bord 110 cm. Bordets storlek 400 x 400 mm. Avstånd sågblad - stativ 342 mm. Såghöjd max 200 mm. Sågbladets längd 2440 mm. Levereras med: motor 3-fas 400 V 0,75 kW, försedd med 0-spänningsutlösare och strömbrytare. Klyvlinjal med ställbart aluminiumanslag. Vikt 82 kg. Golvstativ ingår ej.

40-5414 6995:00

Bandsåg lika ovan, men för 1-fas 230 V och fast monterad sladd med stickpropp.

40-5413 6995:00

Golvstativ. Levereras omonterat. Vikt 11 kg.

40-4180 698:00

Geringslinjal med justerbart längdstopp.

30-4181 279:00



Rikt o Planhyvel DW 1163. En robust maskin med individuellt ställbara bord som möjliggör perfekt limfog. Gummibelagda valsar som inte ger märken vid liten spåntjocklek. Hyvlingsbredd 260 resp. 250 mm. Spåntjocklek 0-3 mm. Max höjd vid planhyvlning 160 mm. Mått bord 260x1050 resp. 250x500 mm. Inmatningsbordet bekvämt höj- och sänkbart. Automatisk matning vid planhyvlning. Inmatningshastighet 5-7 m/min. Anslag ställbart 0-45°. Motor 3-fas 400 V, 2,2 kW (3 hk). Varvtal kutter 6.200 v/min. Höjd med golvstativ 850 mm. Vikt 65 kg. Lev. med hyvelstål, utsugningsstos diam. 100 mm, golvstativ samt verktyg.

40-5722 **8995:00**

Rikt o Planhyvel DW 1161. Lika ovan men med motor 1-fas 230 V, 1,5 kW (2hk).

40-5723 **8995:00**

Kutterstål av HSS. Pris per par.

30-5724 **398:00**

Kombinationssåg för geringssågning, kapning, klyvning mm. Kap- klyvbord och stativ av lättmetallgjutgods. Uttag för dammsugare/spånsug 34 mm. Gering, kapning: fjädrar håller maskinen i viloläge, heltäckande klingskydd som automatiskt dras in vid sågning. Enkel stabil steglös inställning av sågvinkel 45°-135°, bord med ingjuten gradskala. Sågen kan även lutas 0-45° steglöst. Max virkesdimensjon vid 90°, 150x70 mm och vid 45° 85x70 mm. Klyvning: Klyvbord 265x385 mm med ingjuten skala och anhåll. Ställbart sågdjup upp till 45 mm. Motor effekt 1300W tomgångsvarvtal 4300 v/min vikt 13 kg. Levereras med Z24 hårdmetallklinga diam 250 mm, hål 20 mm, och verktyg för klingbyte.

40-5066 **4795:00**

Kombinationssåg elektronisk. Lika 40-5066 men med konstantelektronik som ger inställbart varvtal 2000 - 4000 V/min, mjukstart, motorbroms och överbelastningsskydd. varvtalsregleringen ger möjlighet att **kapas järn, stål, aluminium och plast** (ej hårdat eller rostfritt stål) endast byte av hårdmetall klinga krävs. Motor 1500 W. Vikt 13 kg. Levereras med HM-klinga för järn/stål, fastspänningssving, längdstopp, klyvlinjal och verktyg för kling byte.

40-5333 **5995:00**

Stativ för ovanstående sågar.

30-5340 **698:00**

Hårdmetallklingor.

30-5341 för rammar, teflon och plast Z80 ... **498:00**

30-5342 för aluminium Z80 **598:00**

30-5343 för stål och järn Z40 **698:00**

30-5199 för trä Z60 **479:00**

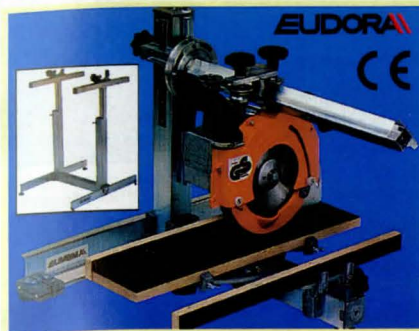
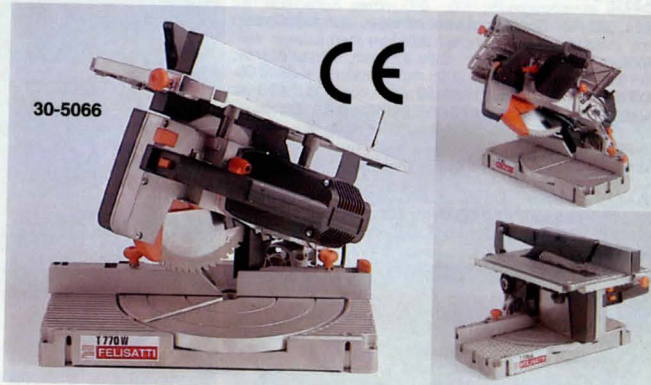

Radialsåg en mångsidigt användbar maskin för klyvning, kapning, gering, sågning av spår/tappar mm. Efter komplettering med tillbehörsats kan även fräsning, borring, slipning, putsning mm. utföras. Sågen fästs enkelt på armen i ett flertal olika lägen. Armen kan vridas steglöst 0-45° och höjas/sänkas med vev. Max sågdjup 52 mm, vid 45° 27 mm. Max sågbredd 300 mm. Motor 230 V, 1 kW (1,37 hk), 2800 v/min. Mått 72 x 78 x 68 cm. Vikt 27 kg. Levereras med HMSågklinga med 72 tänder mått 230 x 30 x 2,5 mm, längdstopp max 100 cm, samt verktyg. Försedd med justerbara fötter för placering på arbetsbänk.

40-5392 **5995:00**

Stativ till ovanstående såg av kraftig stålprofil med justerbara fötter. Stativets mått 72 x 58 x höjd justerbar 50-110 cm.

40-5393 **1995:00**

Tillbehörsats innehållande: borrhuck gripvidd 1,5 - 13 mm, wobblersflansar för fräsning av spår upp till 10 mm bredd/50 mm djup och fräsanhåll med genomskinlig skyddskåpa.

40-5394 **898:00**



Grovsugare för våt- och torr sugning av t.ex slipdamm, träspån, löv, smutsvatten i tilltäppta avlopp. Motor 230 V/1100 W. Sugkapacitet 50 l/sek, undertryck 2200 mm. H2 O. Behållare i kraftig plast, volym 28 l. Levereras med sugslang diam. 64 mm, förlängningsrör, två munstycken, 6 m anslutningskabel samt högefektivt veckfilter. Vikt 11 kg.

44-3333 **998:00**

Grovsugare med maskinuttag lika ovanstående men med uttag max 800 W för anslutning av maskin via grovsugaren med automatisk start när den anslutna maskinen startas. Idealisk vid användning som damm/spånsug till slipmaskiner, mindre bandsågar mm. Levereras med ovan angivna tillbehör samt 1,5 m 32 mm slang.

44-4021 **1498:00**



Rengöringsmaskin matt/golv/tvätt, våt/torr dammsugare. För tvätt av alla typer av golv och tvättbara ytor. Sprutar ut rengöringsmedel/vatten och suger upp i ett arbetsmoment. Två tankar 2,5 l och 3,0 l ger möjlighet att ha tvättlösning och rent vatten för eftersköjning. Nivårör visar innehåll i respektive tank. Uppsamlingskäril med handtag för tömning, rymmer 8 liter vätska eller 15 l torrt material. Motor 230 V, 1200 W. Sugkapacitet 55 l/min, undertryck 2100 mm H2O. Pump 38 W, max tryck 3,5 bar. Storlek 42 x 42 x 57 cm. Vikt 8,8 kg. Levereras med skumplastfilter för våtsugning/tvätt, tygfilter för torrsugning, slang, 2 rör, munstycken för tvätt av golv/mattor (bredd 26 cm) och textilier (bredd 10 cm) samt 4 munstycken för torrsugning.

44-3932 **2395:00**

Fönstertvätt munstycke för ovanstående maskin. Mjuk tvättborste för tvätt och gummiskrapa för uppsugning. Bredd 20 cm.

34-3933 **279:00**

Tillbehörsats med 32 mm diam. slang med ventil för reglerbar sugstyrka, två förlängningsrör, fogmunestycke, textilmunestycke samt kombinationsmunestycke.

44-3334 **298:00**

Veckfilter.

44-3335 **98:00**

Finfilter för extra fint damm, typ slipdamm, mjöl e.dyl.

44-3336 **196:00**

Dammpåsar, 5 st/tp.

34-3337 **67:00**

Våtmunestycke med gummiskrapa för uppsugning av vatten på golv m.m.

34-3332 **49:00**



40-5578

Träsvarv 1000. En stabil helsvetsad konstruktion. Spindelhastighet 850-2510 v/min. Dubbhöjd 178 mm. Dubbavstånd 1000 mm. Spindelgånga UNC 3/4"x10. Motor 230V/370W. Strömbrytare med 0-spänningsutlösare. Vikt 31 kg. Lev med planskiva, drivdubb, roterande kullagerdubb, anhöll 220 mm samt nyckel.

40-5578 1995:00

Kopieraggregat för svarvar med dubbhöjd 125x210 mm. Kan användas både vid kopiering från tidigare arbetsstycke (master) och mall. Tillverkat av stål med slipade glydytor. Bussningar av självsmörjande material. Längdmatning max 900 mm. Max tvärmatning utan omställning 89 mm. Max master diam. 110 mm. Levereras med V-format skärstål. Fäste för mont. på svarv ingår ej.

40-3051 2595:00

Fäste för montering på svarv typ 1000.

30-3054 498:00

Skärstål V-form. Diam. 8 mm. Passar även Luna.

20-3052 159:00



Svarvskruvpatron för fastspänning av svarvarmen. Kan användas som skruvpatron/nålpatron och in-/utvändig fastspänning. 68/62 mm. Invändig gånga UNF 1"-12.

30-5590 995:00



Transportkula för egen tillverkning av kullstöd, sågbord m.m. Höjd 30 mm.

Pr/st 6 st

20-5262 37:00 192:00

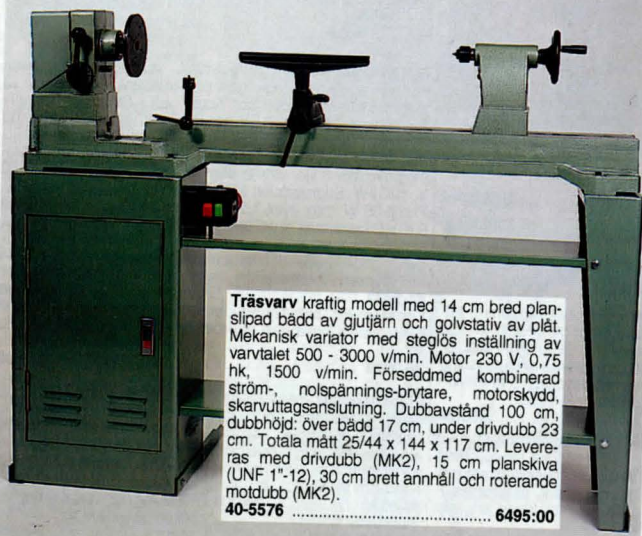

Träsvarv kraftig modell med 14 cm bred planslipad bädd av gjutjärn och golvstativ av plåt. Mekanisk variator med steglös inställning av varvtalet 500 - 3000 v/min. Motor 230 V, 0,75 hk, 1500 v/min. Försedd med kombinerad ström-, nolspänningsbrytare, motorskydd, skarvuttagsanslutning. Dubbhöjd: över bädd 17 cm, under drivdubb 23 cm. Totala mått 25/44 x 144 x 117 cm. Levereras med drivdubb (MK2), 15 cm planskiva (UNF 1"-12), 30 cm brett anhöll och roterande motdubb (MK2).

40-5578 6495:00



Backskiva diam. 150 mm med fyra individuellt vändbara och inställbara backar. Spännvidd inv. 110-155 mm, utv. 18-125 mm. Fäste passande 40-4352.

30-3323 398:00



Kullstöd. Lämpligt vid arbeten med stora skivor som måste kunna röras fritt. Bredd: 400 mm, ställbar i höjd: 700-1150 mm.

40-4824 398:00

Kulbana för egen tillverkning av kullstöd, sågbord m.m. Bredd: 400 mm.

30-4825 149:00

Rullstöd för långa arbetsstycken. Kraftig stabil fot av gjutjärn. Rullens diam.: 35 mm, bredd: 320 mm. Ställbar i höjd: 725 till 1200 mm.

40-4823 349:00

Rullstöd lika ovan men ställbart för både plana och runda arbetsstycken.

40-5499 395:00

Rullbana för egen tillverkning av rullstöd, sågbord m.m. Rullens diam. 57 mm, bredd 400 mm.

30-4138 139:00



Rullstöd hopfällbart. Tar liten plats när du inte använder det. Rullens diam. 35 mm, bredd 320 mm. Ställbar i höjd 645 - 1135 mm.

40-4135 298:00



Kutterstål för stationära maskiner.

- 1 =Emco 2000, Inca-Automat, CO 40-4140.
- 3 =Luna W-59.
- 4 =Morten RPH 330.
- 5 =Robland K210.
- 6 =Robland K260.
- 7 =Scheppach HM.

HSS-stål

- | | |
|-----------|--------|
| 30-3525-1 | 467:00 |
| 30-3525-3 | 329:00 |
| 30-3525-4 | 529:00 |
| 30-3525-5 | 297:00 |
| 30-3525-6 | 336:00 |
| 30-3525-7 | 329:00 |

Hårdmetall

- | | |
|-----------|---------|
| 30-3526-1 | 2198:00 |
| 30-3526-3 | 1470:00 |
| 30-3526-4 | 2265:00 |
| 30-3526-5 | 1345:00 |
| 30-3526-6 | 1590:00 |
| 30-3526-7 | 1398:00 |

Pris / par

Universalkutter TB90 92x40 mm. Spindelhål 30 mm. En ny konstruktion som gör det möjligt att montera flera huvuden på varandra för att erhålla större fräsbredd. Passar standard profilstål med stiftmontering. Lev. med 6 par profilstål nr 1, 2, 13, 16, 17, 20 samt 2 st falsstål. Förp. i plastlåda.

1298:00

Universalkutter lika som ovanstående men utan profilstål.

30-3676 786:00

Falskärtilsats för ovanstående kutter, med hårdmetallskär.

20-5589 449:00

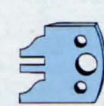
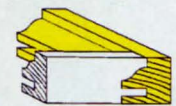
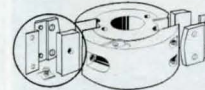

Profil/kontraprofilstål för fräsning av t.ex. skåpdörrar, 18-24 mm tjocklek. 2/tp.

20-4846 269:00



Profil/kontraprofilstål för fräsning av ramen i ett dörrblad av typ innerdörr 40 mm tjock. 2/tp.

20-4847 Profilstål för fräsning av 269:00

20-4848 Kontraprofilstål, fräsning av 269:00

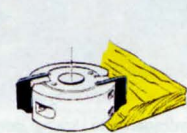
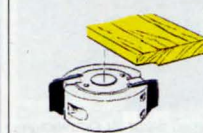

Frisfrässtål, med möjlighet att fräsa två olika friser.

20-3679 Pr par 198:00

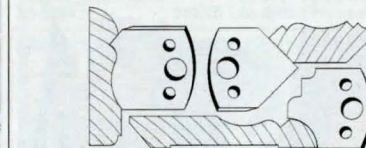

Allmogeprofilisats med 3 par profilstål till universalkutter. För fräsning av taklist, golvlister och fönster/dörrfoder m.m. Levereras med träbitar och illustrationer på hur listerna fräses.

20-5263 597:00

Då vi inte kan presentera hela vårt fräsprogram i katalogen, sändes förteckning 66-50 på begäran.



98:-

Snickarbälte av kraftigt läder och stora förstärkta fickor. Dubbla hammarhållare. 30-4569 98:00



Snickarbälte av extra kraftigt läder, med dubbla sömmar och nitförstärkningar på utsatta ställen. Nylonbälte 120 cm långt och 50 mm brett, med kraftigt plastlås. Bältet har 10 fickor, hammarhållare med svängbar stålbygel samt hållare av läder för kniv och måttband. 30-5284 198:00



Skruvdragarbälte i kraftigt läder, med fickor för skruvdragare, borrar, bits, skruvar mm. 30-5273 98:00



Verktygsgicka av läder med 3 st fickor. 30-4701 89:00
Verktygsgicka av läder för el-installatörer m.m. 10 fack. 30-4704 98:00



Hängslen av textil med extra starka fästen för att hålla snickarbälten. Bredd 50 mm. 30-4749 79:00
Läderbälte, bredd 50 mm, längd 1300 mm. 30-4696 39:00
Nylonbälte med kraftigt plastlås. Bredd 50 mm, längd 1240 mm. 30-4697 24:00



Hammarhållare av kraftigt läder och svängbar stålbygel. 30-4694 29:00
Skruvdragarhölster av kraftigt läder och 5 fack för bits. 30-4695 49:00
Borrmaskin-/skruvdragarhölster av kraftigt läder, för laddningsbara bormaskiner. 30-4698 69:00



Armförlängare. Ett oundgängligt hjälpmedel vid transport av skivor där armarna inte räcker till. Max materialjocklek 25 mm. 30-4817 69:00



29:-

Skyddsoverall, med huva. Skyddar hela kroppen mot damm och stänk. Resårättning runt handleder och vriser. Material 100 % plastbelagd polypropylen. Storlek: M -L -XL. **Ange storlek.** 30-4129 29:00
Arbetsoverall. 65% polyester, 35% bomull. Fyra fickor fram och två bak. Knappknäppning. Tvättråd 60°. Färg marinblå. Finns i storl. 48, 50, 52, 54, 56, 58. **Ange storlek.** 30-3744 169:00

Timmermanspenna, mjuk. Nr Pr st 10st
 20-49 7:50 60:00



Hobbyförkläde i kraftigt bomullskanvas med två fickor. Storlek ca. 83x73 cm. 34-3186 78:00



Läderförkläde för träsnidare, svetsare m.m. Storlek 51x83 cm. 30-4702 149:00



Verktygssats med 12 delar i kraftigt, härdat stål. Längd: 150-250 mm. 30-4535 139:00

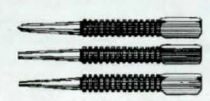

Spikdrivarsats av härdat kolstål, 2 st spikdrivare samt en kornare. Längd 100 mm. 20-2577 29:50



Verktyg av kromvanadiumstål. Blankslipade och lackerade. **Huggmejsel:** Nr Längd Pr st
 20-449-1 100 mm 32:00
 20-449-2 150 mm 46:00
Spikdrivare 3 mm, längd 125 mm. 20-450 21:50
Kornare, längd 120 mm. 20-451 22:00



Automatkornare. Behöver endast pressas mot arbetsstycket. Variabel slagstyrka. 20-2469 49:00



Drivdornssats av specialhärdat kromvanadiumstål. Slagfast skalle. 6 delar med spetsdiam. 3, 4, 5, 6, 8 och 10 mm. Längd 150 mm. 30-5599 219:00



Huggmejslar av specialhärdat kromvanadiumstål. Slagfast skalle. Lev. med handskydd av plast. Längd 300 mm. 20-5601 Spetsmejsel 79:00
 20-5602 Flatmejsel 97:00



Drivdornssats med 8 st härdade och slipade dorn i storlek 1,6, 2,3, 3,2, 4,0, 4,8, 5,5, 6,4 och 8,0 mm. Längd: 120-150 mm. Levereras i plastfodral. 30-4814 89:00



Fickverkstad 12 st. olika verktyg samlade i ett. Tillverkat i rostfritt stål. Handtaget har plastsidor för att ge ett bekvämt grepp. Lev. med nylonficka som kan fästas i bältet. 20-5500 198:00



Hammare av hejarsmitt, hårdat stål. Stålrörsskaft med kraftigt gummihandtag. Vikt 16 oz.
30-4900 39:00



Magnethammare med huvud av hejarsmitt stål. Höjd 10 cm.
20-791 116:00



Hammare av hejarsmitt och hårdat stål. Kupigt slag. Skaft av mycket kraftig glasfiber med perfor. gummihandtag. Längd 34 cm. Vikt 650 g. (16 oz).
30-1939 98:00

Hammare lika föregående men med genomgående hårdat och stålskaft. Längd 33 cm. Vikt 675 g. (16 oz).
30-2557 95:00



Hammare i kraftigt utförande med härdade slagtyor och skaft av Hickory.

Kulhammare		Penhammare	
Nr	Vikt	Nr	Vikt
20-5701	100 g.	20-5704	100 g.
20-5702	230 g.	20-5705	230 g.
20-5703	340 g.	20-5706	340 g.



Hammare lika ovan men med helsmitt stålskaft. Längd 330 mm. Vikt 860 g. (20 oz).
30-3686 159:00



Yxa av smitt stål. Hårdat stålrörsskaft med gummihandtag. Vikt 0,7 kg. längd 33 cm. Levereras med eggskydd som även kan användas som bältesfäste.
30-4962 98:00



Spikutdragare "Atle". Ett smidigt verktyg som enkelt drar ur även djupt nedslagna spikar. Längd 180 mm, vikt 0,6 kg. OBS! Hammare ingår ej. Svensk tillverkning.
30-3529 389:00



Bräckjärn av hårdat stål. En tunn smidig modell för öppning av trälådor m.m. Längd 39 cm.
30-4961 49:00

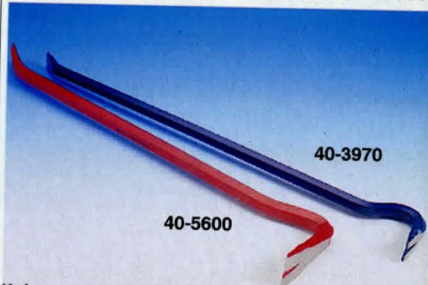

Kofot av sexkantigt stål. Blålackerad. 450 mm går ner i snickarlådan.
Nr Längd Pris
40-3970 600 mm 36:00
40-3971 450 mm 26:00

Kofot av sexkantigt seghårdat stål. Orangelackerat med slipade klor. Längd 600mm. Tysk tillverkning.
40-5600 98:00

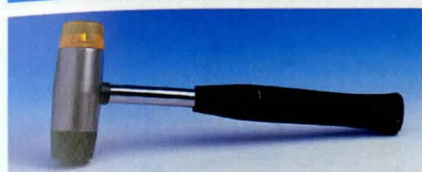

Kombinationshammare med slag av halvhårt gummi och plast. Stålrörsskaft med gummihandtag.
Nr. L. Vikt Pris
30-5264 24 cm 500 g 58:00
30-5265 30 cm 750 g 78:00

Reservslag.
G = gummi, P = plast.

Nr	Typ	Pr st
20-5404	G/500g	14:00
20-5405	P/500g	14:00
20-5406	G/750g	19:00
20-5407	P/750g	19:00



Slägga med skaft av ek. Vikt 1,4 kg.
30-1295 49:00

Gummislag passar 30-1295. Utmärkt för bl. a. monteringsarbeten och plattläggning.
30-4537 19:00



Studsfri hammare med huvud av mjuk Uretan som eliminerar slagmärken och behåller sin form även efter slag mot hårda ytor och skarpa kanter. Stålskaft med gummi grepp. Stålkulor i huvudet ger maximal slagverkan och eliminerar rekyl.

Nr	Längd	Vikt	Pris
30-4815	310 mm	770 g	119:00
30-4816	375 mm	1030 g	169:00



Slägghuvud 3 kg. Obs! utan skaft! Passande skaft 40-5254.
30-5708 77:00

Släggskaft av Hickory. Längd 80 cm.
40-5254 59:00



Karosserireparationsatts. Innehåller tre hammare med träskaft samt fyra olika mothåll.
30-4909 79:00



Karosserireparationsatts innehåller 3 hammare med gummi grepp försett glasfiberskaft och 4 olika mothåll. Levereras i förvaringslåda avplast.
30-4908 198:00



Gummiklubba, av svart, massivt gummi med träskaft.
Nr Längd Vikt Pris
30-820 29 250 g 19:00
30-821 31 650 g 29:00



Verktygssats med 12 verktyg. Innehåller: bågfil med blad för universalbruk, hammare, prygl, 2 m måttband, ställinjal, vinkelhake, 2 st spårmejslar, 1 st stjärnmejsel, sidavbitare, kombinationstång samt skiftnyckel. Förpackat i låda med handtag.
40-4270 98:00

98:-



Skrutvting för höga späntryck. Profilerad skena av seghärdat stål. Kulleddad tryckbricka. Trapetsgångad spindel med vikbart plasthandtag för högt åtdragningsmoment.

Nr	Spännvidd	Gapdjup	Pr st
30-4151	160 mm	80 mm	119:00
30-4152	250 mm	120 mm	175:00
30-4153	400 mm	120 mm	229:00
30-4154	600 mm	120 mm	269:00



Limknekt av förzinkad stålprofil (15x30 eller 20x35 mm.). Dold spindel. Kan användas för både in- och utvärdig fastspänning. Svensk tillverkning.

Nr	Längd	Spännvidd	Profil	Pris
40-2764	60 cm	48 cm	15x30 mm	156:00
40-2765	100 cm	88 cm	15x30 mm	169:00
40-2780	150 cm	138 cm	15x30 mm	239:00
40-2766	60 cm	48 cm	20x35 mm	179:00
40-2767	100 cm	88 cm	20x35 mm	198:00

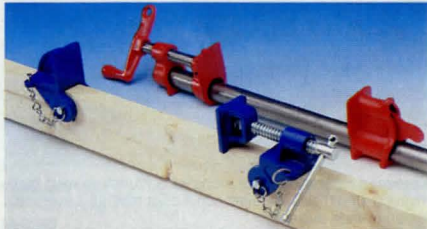

Limknektbeslag att monteras på träslå bredd max 26 mm. Helt av gjutjärn, vikt 1,5 kg.

30-992 298:00

Limknektbeslag lika ovanstående att monteras på rör diam. 28 mm. gänga 3/4. Vikt ca 1,5 kg.

30-2463 69:00

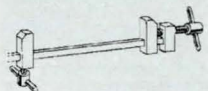

Modellvting av kraftig mäsning. En limknekt i miniformat för limning och fastsättning av små arbetsstycken. Spännbackarnas höjd 13 mm.

Nr	Vidd/mm	Pris
20-2899-120	120	49:00
20-2899-240	240	57:00
20-2899-360	360	63:00

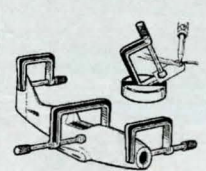

Tvingsats med magnetiskt stativ. Spännvidd 20, 30 och 40 mm. Utmärkta vid arbete med modeller m. m.

20-2574 56:00

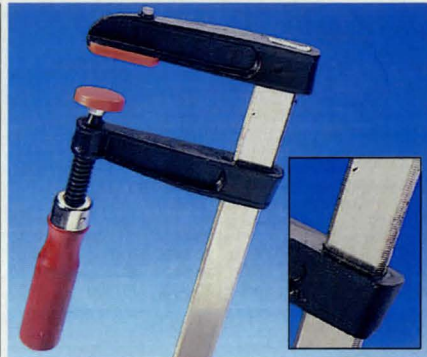

Skrutvting kraftigt utförande med handtag av trä. Trapetsgångad skruv med roterande bricka och skyddsbackar av plast. Extra kraftigt skena ger säkert grepp.

Nr	Spännvidd	Gapdjup	Pris
30-5473	15 cm	8 cm	29:00
30-5474	30 cm	10 cm	44:00
30-5475	40 cm	10 cm	49:00



Skrutvting av gjutgods enl. Din 5117 med träskävt. Kraftigt utförande med profilskena. Trapetsgångad skruv med roterande bricka samt skyddsbackar av plast.

Nr	Spännvidd	Gapdjup	Vikt	Pris
30-4947	16 cm	8 cm	0,7kg	89:00
30-4948	30 cm	8 cm	0,9 kg	98:00
30-4949	40 cm	12 cm	1,7 kg	139:00

Kantvting som tillsammans med ovanstående tvingar, blir ett utmärkt verktyg för limning av kantlister m.m. Längd 21 cm.

30-5226 98:00

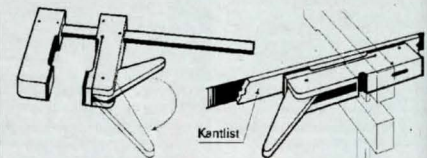

Trätving. Av vitbok med korkbelagda anläggningsytor. Förzinkad stålskena. Låses med ett enda handgrepp och utövar då ett tryck upp till 150 kg. Kantklämna gör verktyget användbart för limning av kantlist och dyl.

Nr	Spännvidd	Gapdjup	Pris
30-1552	200 mm	110 mm	55:00
30-1570	400 mm	110 mm	59:00
30-1571	600 mm	110 mm	76:00
30-1577	Kantklämna	Gapdjup 110 mm	54:00



Snabbtving av kraftig plåt med anslag av plast. Praktisk modell som spänns fast med enhandsgrepp.

Nr	Spännvidd	Gapdjup	Pr.st	5 st
30-5618	95 mm	60 mm	49:00	195:00
30-5619	145 mm	80	59:00	245:00

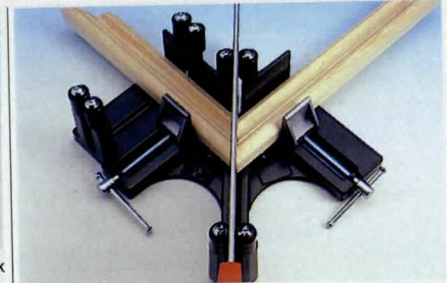

Vinkelvting/geringslåda speciellt lämplig för exakt sågning av tavelramar och lister i 90° och 45°. Ryggsågen (ingår ej) löper mot styrrullar. Max material bredd 100 mm.

30-5579 169:00



Universalklämma av förzinkad stålplåt med plastade greppytor och kraftig fjäder. Levereras 3 st per förpackning.

Nr	Längd	Spännvidd	Pr förp.
30-3960	100 mm	35 mm	24:00
30-3961	150 mm	60 mm	29:00
30-3962	225 mm	75 mm	59:00



Hyvelbänkskruv av stål med trapetsgånga diam. 27,5 mm.

Nr	Bakskruv, längd utom huvud	Pris
40-222	45 cm	139:00
40-223	25 cm	116:00



Hyvelbänkschakar av stål. Storlek 6 x 3/4 59:00
20-1669 8 x 3/4 65:00

Skrutvting av förrn. järn, med spännvidd 50 mm.
21-11 13:50
10 st 121:00



Trådbock. Ett ställbart verktyg för bockning och böjning av metalltråd.
20-2022 39:00

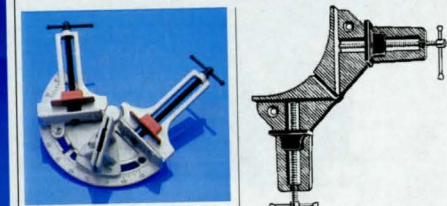

Vinkelvting med både vinkeln mellan tvingarna och styrningen för sågen ställbara i önskad vinkel. Lämplig för ramlist upp till 70 mm bredd.

30-2219 77:00

Hörntving. För gering och sammanfogning av ramlist i rät vinkel. Lämplig för ramlist upp till 70 mm bredd. Av lackerad och förnicklad metall.
30-1018 29:00

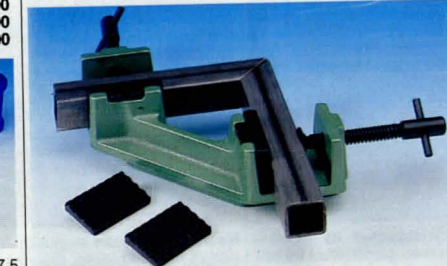

Vinkelskruvstycke av gjutjärn med utbytbara backar för både runda och plana ytor. Längd 260 mm, max spännvidd 45 mm.

30-3414 229:00



Gångjärnsriktare-enkel för innerdörr- och fönstergångjärn häldiameter 13 mm.
20-5494 47:00

Gångjärnsriktare-dubbel för ytterdörr- och fönstergångjärn häldiam. 14 och 17 mm.
30-1526 67:00



Skruvstycke av gjutjärn med vridplatta. Bredd 100 mm. Spännvidd 100 mm. Vikt 7,7 kg.
 40-3791 159:00



Skruvstycke av stål med städ och smidda backar, bredd 100 mm. Ansättbar slid. Levereras med rörback men utan vridplatta. Spännvidd 100 mm, vikt 4,5 kg.
 40-4278 298:00
 30-4279 Vridplatta 89:00

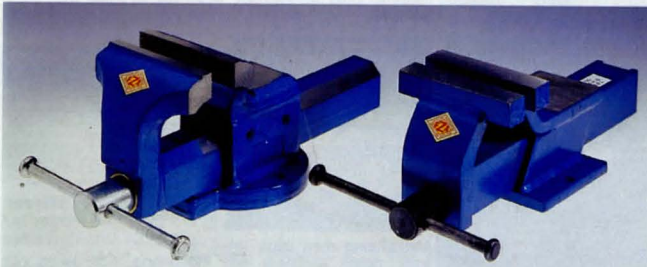

Skruvstycke med sänksmida induktionshårdade stålbackar. Bredd 125 mm spännvidd 170 mm. Induktionshårdat städ och slid. Inkapstad trapetsgångad spindel.
 40-2841 894:00

Stålskruvstycke i mycket hög kvalite' med städ. Induktionshårdade backar, bredd 110 mm. Ansättbar slid. Trapetsgångad spindel. Vikt 7 kg.
 40-3169 377:00



Skruvstycke av lackerat gjutgods med städ och utbytbara backar, bredd 60 mm. Största spännvidd 60 mm. Vridbart helt runt bottenplattan och låsbart. Max gripvidd tving 50 mm. Vikt 2,7 kg.
 30-163 98:00



Skyddsbackar av aluminium med gummiklädd framsida och permanentmagnetfäste för skruvstycken.

Nr	Bredd	Pr.par
20-4963	75 mm	39:00
20-4964	100 mm	49:00
20-4965	125 mm	59:00



Städ av gjutgods. Rödlackerat. Plana ytan 4,5x9 cm. Totaltlängd 13 cm. Höjd 6,5 cm. Vikt 650 g.
 30-2576 28:00



Maskinskruvstycke av gjutjärn. Backbredd 65 mm. Spännvidd 75 mm. Vikt 1,8 kg. CC-mått hål 100 mm.
 30-3680 97:00



Maskinskruvstycke av gjutjärn med backar av stål. Backbredd 84 mm, spännvidd 80 mm, vikt 3,5 kg. CC-mått hål 130 mm.
 30-5233 298:00
Maskinskruvstycke lika föregående men med backbredd 104 mm, spännvidd 95 mm, vikt 5,6 kg. CC-mått hål 150 mm.
 30-5234 398:00



Bordsskruvstycke av högklassigt gjutgods. Fint slipade och polerade backar och städ. Käftbredd 75 mm gripv. 65 mm. Vikt 1,75 kg.
 30-620 98:00



Miniskruvstycke av gjutjärn. Backbredd 40 mm, spännvidd 40 mm.
 30-4744 39:00



Bordsskruvstycke med kulle kan roteras 360° och lutar 30° åt alla håll. Med 75 mm breda gummiklädda käftar. Gripvidd 60 mm. Max bordstjocklek 50 mm.
 30-5033 249:00



Avdragare med vändbara armar för in- eller utv. grepp. -1 och -4 ej med roterande bricka.

Nr	Gripvidd	Antal armar	Pris
30-3772-1	75 mm	2	39:00
30-3772-2	100 mm	2	56:00
30-3772-3	150 mm	2	89:00
30-3772-4	75 mm	3	55:00
30-3772-5	100 mm	3	77:00
30-3772-6	150 mm	3	119:00



Kullageravdragare av stål med tre ställbara backar för enkel demontering av kullager. Ställbar innerdiameter 12-38 mm.
 30-3763 189:00



Kombinationsavdragare för svänghjul på moped- motorer. Yttergånga 22x1,5 mm och 26x1,5 mm. Passar alla typer av moped motorer.
 20-2603 59:00

KÖPINFORMATION
 SE SIDAN 326



201614
 30-817
 20-2692
 20-3135



30-3459
 30-2568
 30-3460

Svetstänger av mattförnicklat stål. Självsläsande med utlösningssarm.

Nr	Längd	Gripvidd	Pr st
20-1614	190 mm	35 mm	29:00
30-817	225 mm	40 mm	34:00
20-3135	220 mm	50 mm	36:00
20-2692	160 mm	50 mm	38:00
30-3459	280 mm	95 mm	49:00
30-2568	220 mm	55 mm	47:00
30-3460	250 mm	40 mm	49:00

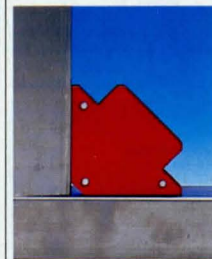

Magnetfixtur. Ett utmärkt hjälpmedel vid svetsning/lödring i 45° och 90°, tillfällig upphängning mm.
 20-3458 46:00



Svetstäng med ena käften utformad som tving. Längd 270 mm spännvidd 200 mm.
 30-3461 98:00



98:-

Glidhammare med 8 tillbehör. Ett oundgängligt hjälpmedel vid utträning av plåtskador, demontering av bromsklossar och lager m.m.
 30-3966 98:00



Kromvanadium stål

Fasonsax med utväxling för större klippkraft. Fint tandade skär i kromvanadiumstål. Skänklar av pressad stålplåt m. plast handtag. Längd 250 mm.

- 30-601 49:00
- 30-602 49:00
- 30-603 49:00
- Sats** med ovanstående fasonsaxar. 30-3643 139:00



Plåtsax av högvärdigt stål och med utväxling. Bästa Solingen kvalitet. Klipper med lätthet plåt upp till 1,5 mm tjocklek såväl rak som i figur. Längd 25 cm.

- 30-419 257:00
- Plåtsax.** Bästa Solingenkvalitet. Användbar till såväl rak- och fasonklippning. Längd 28 cm. 20-271 279:00



Nibblingsax för upp till 1,2mm plåt. Klipper rakt eller i kurvor utan att deformera plåten. Längd 250mm. 30-5437 329:00

Utbytesskär till 30-5437 20-5438 98:00



Hela satsen 79:-

Plåtsax-sats. Skär av verktygsstål, skänklar av stålplåt med utväxling för större kraft. Tre tänger för vänster-, höger- resp. rak klippning. 30-4386 79:00

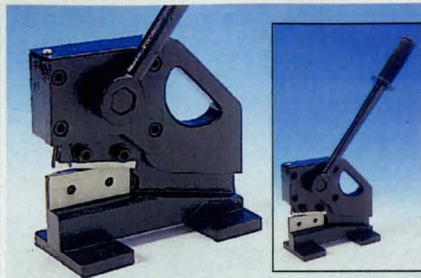

Plåtsax av stål för bänkmontage. Klipper upp till 2,5mm plåt i obegränsad längd. Kraften överföres från hävarmen via excenter, vilket ger parallell rörelse av skäret och maximal kraft. Vändbara knivar, längd 75mm med fyra skär. Mått exkl. arm 180x85x180mm. Vikt 6,5kg. 30-5421 298:00



Bultsax med hejarsmitt huvud oljehärdade skär (Rockwell C 56-61). Justerbar. Skänklar av stålror med gummihandtag. 30-2201 Längd 18", 45 cm. Klipper 8 mm. 198:00

30-2202 Längd 24", 60 cm. Klipper 10 mm. 279:00



Fals-håltång för upp till 1 mm järnplåt. Falsdjup 13 mm, håldiam. 6 mm. Längd 280 mm. 30-4231 598:00



Röravskärare av aluminium. Kapacitet 4-29 mm diam. Härdad skärtrissa och 2 st motrullar av stål. Längd 14 cm. 30-4145 47:00

Röravskärare för kopparrör. Kapacitet 4 - 16 mm. Med tunn skärtrissa och två motrullar. Stori. 35x45x20 mm. 20-505 36:00



KÖPINFORMATION SE SIDAN 326

Mutterspräckare av kromvanadium stål. 4 st olika för mutterdiam 9-27 mm. Lev i plastetui. 30-4956 198:00



Polygriptång av förkromat verktygsstål med plastade skänklar. Gripvidden ställbar i olika spår. 30-4542 24 cm Pris 29:00



Polygriptång ORBIS av höglegerat verktygsstål med plastade skänklar. Spärrield med styrspar. Längd 250mm. 20-5584 98:00



Polygriptång KNIPEX "Alligator" av vanadiumstål med patenterad genomgående dubbel ställbar spärrield. Plastbel. skänklar. 20-1182 Längd 240mm Gripvidd 35mm Pris 149:00

20-1183 300mm 45mm 219:00



Rörtång, svensk modell. Ytterskänkel av plåt och innerskänkel av smitt stål. Härdade käftar. Gripvidd 52 mm. Rördiam. 1 1/2". Längd 370 mm. Vikt 1,3 kg. 30-3959 139:00



Rörtång, BAHCO, bästa svenska fabrikat. 30-208 36 mm 1" 280 mm 0,7 249:00

30-209 52 mm 1 1/2" 370 mm 1,3 345:00

30-210 78 mm 2 1/2" 565 mm 2,7 508:00



Hovtång ORBIS av verktygsstål med plastade skänklar. Längd 200mm. 20-5585 98:00

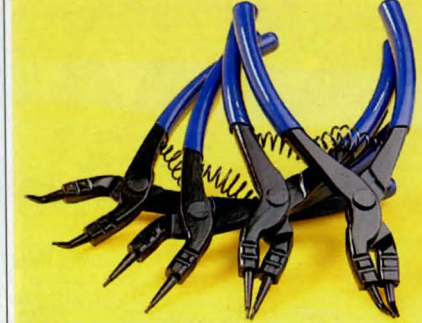

Låsringstångsats. Fyra precisionstänger för ytter- och inringning. Plastade skänklar, längd 150 mm. 30-4274 86:00



Låsringstångsats med tänger för ytter- och inringning. Vinylklädda skänklar. Levereras med 4 par utbytbara käftar. Längd 16 cm. 20-2566 58:00



Tångsats med sidavbitare och kabelskalare. Skalaren snabbt inställbar för olika diam. Av härdat stål med plastade skänklar. Längd 13 resp. 16 cm. 30-4391 39:00

Låsringstång för både in- och utvändiga låsringar. Tillverkad av härdat stål. 30-4392 24:00



Hovtång, smidd av stål. Svart med blankslipade käftar. Längd 20 cm. 20-1274 19:00



Tänger KNIPEX för bättre resultat med mindre kraft. Samtliga avbitare induktionshårdade. Polerat huvud samt plastade skänklar. Kraftsidavbitare och komb.tång klipper pianotråd.

Nr	Typ	Längd	Pris
20-3850	Kraftkomb.tång	180 mm	129:00
20-3851	Radiotång rak	140 mm	125:00
20-3852	Radiotång böjd	200 mm	179:00
20-3853	Sidavbitare	140 mm	126:00
20-3854	Kraftavbitare	180 mm	169:00



20-4477

20-4478

20-4479

20-4480

20-4481

Nr	Typ	Längd	Pris
20-4476	Sidavbitare	150 mm	269:00
20-4477	Sidavbitare	150 mm	319:00
20-4478	Flackttång	150 mm	215:00
20-4479	Flackttång	150 mm	219:00
20-4480	Böjtång	150 mm	215:00
20-4481	Flacktt. böjd	150 mm	235:00

Precisionstänger KNIPEX för elektronik och finmekanik. Med dubbelled, höglanspolering (ej förkromade), bladfläder och mjuka grepphylsor. Längd 115-145 mm.



Elektroniktång KNIPEX. Avbitare med precisionsskär för kretsarbete m. m. Helt av rostfritt stål med mjukplastade skänklar. Längd 125 mm.

20-1181 159:00

Elektroniktång lika 20-1181 men tillverkad av brunerat hårdat verktygsstål. Klipper pianotråd max ø 0,25 mm. Cu-tråd max 1,6 mm. Lev. med trådhållare.

20-3857 179:00



Kraftavbitare KNIPEX med hävstångsfunktion. Klipper 5 mm mjukt tråd och 3,5 mm pianotråd. Längd 200 mm.

30-4490 339:00



Tänger av verktygsstål med enkelled. Samtliga avbitare induktionshårdade. Med slipat huvud och plastade skänklar.

Nr	Typ	Längd	Pris
20-52	Radiotång rak	145 mm	74:00
20-248	Radiotång rak	200 mm	95:00
20-430	Radiotång böjd	200 mm	114:00
20-51	Sidavbitare	145 mm	84:00
20-244	Sidavbitare	180 mm	114:00
20-5583	Kombinationstång	180 mm	98:00



29:-

Tänger av hårdat verktygsstål. Höglanspolerat utförande, plastade skänklar med halkfri yta.

Nr	Typ	Längd	Pris
20-5314	Kombinationstång	150 mm	29:00
20-5315	Kombinationstång	200 mm	35:00
20-5317	Radiotång	150 mm	29:00
20-5318	Radiotång	200 mm	35:00
20-5320	Sidavbitare	150 mm	29:00
20-5321	Sidavbitare	175 mm	35:00



89:-

Tängsats, med tre mycket kraftiga tänger i hårdat verktygsstål. Höglanspolerat utförande med plastade skänklar. Längd 195-215 mm.

30-4277 89:00



29:-

Elektroniktänger av hårdat verktygsstål. Höglanspolerat utförande, bladfläder och plastadeskänklar med halkfri yta.

Nr	Typ	Längd	Pris
20-5286	Radiotång	120 mm	29:00
20-5287	Sidavbitare	110 mm	29:00



119:-

Elektroniktänger av stål, kromade och polerade med isolerade skänklar. Lev. i sats om 5 olika tänger, alla 13 cm långa.

30-3810 119:00



Elektroniktänger, en mycket prisvärd sats. Innehåller sidavbitare, rundtång, flackttång, radiotång rak, radiotång böjd.

30-3957 159:00



Universaltång, för service och hemmabruk. Klipper, skalar kabel, pressar kabelskor, håller spik, skruv, mutter. Utmärkt fisketång. Längd 160 mm.

20-3340 129:00



Minitängsats. Sex olika tänger med plastade grepp. Fem med fjädrande skänklar. Längd 115-130 mm.

30-4275 98:00



Kabelskalare. Skalar automatiskt en eller flera ledare med area 0,13-6,0 mm². Ställbart skaltryck. Kan även användas vid pressning av kabelskor och som avbitare.

20-3837 89:00



Skaltång självjusterande för kablar mellan 0,5 och 6,0 mm. Ställbar skalllängd 4-15 mm. Inbyggd avbitare.

30-5144 298:00

Rörelsevakt Den automatiska strömbrytaren. Infraröd detektor känner av en person som kommer in i avkänningsområdet. Anv.omr: Fabriker trapphus, garage, entreer. Kopplas till belysning eller siren för bevakning. Avkänningsområde max 15m110 grader. Tidsinställning 5 sek till 6 min. Ställbar känslighet. Skymningsomkopplare. IP-33. 220VAC. Bryttförmåga 6A. Storlek 120x80x140 mm. S-märkt.

32-4501 159:00



159:-



Ritspenna. Med inlagd hårdmetallspets, som ritisar stål och glas m. m. Förmicklad med klips. Längd 15 cm.

20-253 39:00



Ritspenna av härdat kromstål. Längd 11 cm. Med skyddshylsa.

20-1823 29:00

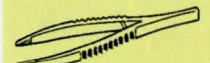

Pincett av fiberarmerad vit plast. Längd 135 mm.

Nr Pr st 10 st
20-258 5:00 8:80



Lödpincett, förmicklad, längd 15 cm. Böjd spets.

20-1564 29:00



49:-

Pincettsats med 4 st pincetter av rostfritt stål.

20-5409 49:00



Flexibel förlängare med fäste för 1/4" bits. Längd 150 mm.

20-4831 26:00

Bitshållare med magnet passande 1/4" skaft.

20-3918 17:00



Skruvdragningstillsats med inställbart åtdragningsmoment. Passar samtliga bormaskiner. Fäste för standard bits. Lev. m. klingor för krysspår nr 2.

20-3209 269:00

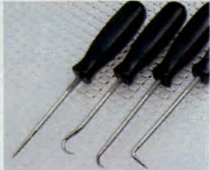

Plock och ritkrok sats. Sats med 4 verktyg med många användningsområden. Idealisk som syl, ritspenna, montering av O-ringar/packningar/brickor/fjädrar mm. Längd 13 cm.

30-5032 39:00



Pincett med släta flata spetsar. Förmicklad, längd 10,5 cm.

Nr Pr st 10 st
20-725 18:50 155:00



Pincett med nålvass precisionspets. Rostfritt stål. Längd 125 mm.

20-1689 79:00



Bits STANLEY för maskinell skruvdragning. Tillverkade enl. DIN 3126.

Stjärnjejsel, Phillips.			Stjärnjejsel, Pozi/Supa.		
Nr	Spets	Pr 3st	Nr	Spets	Pr 3st
20-5678-1	PH1	24:00	20-5679-1	PZ1	24:00
20-5678-2	PH2	24:00	20-5679-2	PZ2	24:00
20-5678-3	PH3	24:00	20-5679-3	PZ3	24:00



Bitsortiment i vridbox av plast. Lev. med Phillips No1 och 2, Pozi 1 och 2, spårmejsel 0,8x5,0 och 1,2x6,5mm samt bitshållare med magnet

20-2910 69:00
Bitsortiment i vridbox av plast. Lev. med Torx nr 10, 15, 20, 25, 30 och 40 samt bitshållare med magnet.

20-5680 89:00



Tysk tillverkning

Combitbox med 1/4" magnetisk bitshållare och sex olika bits. Boxen kan användas som skruvmejsel.

20-4493 Spår/kryss 107:00
20-4494 Torx 10-40 159:00



Bits-box med 6 bits av S2 verktygsstål och magnetisk bitshållare med 1/4" fäste. Innehåller Phillips 1 och 2, Pozi 1 och 2 samt spår 5 och 7 mm.

20-5410 29:00

Torxbits box med 6 bits av S2 verktygsstål. Torx T-10, T-15, T-20, T-25, T-30, T-40 och magnetisk bitshållare.

20-5411 29:00



Hylsats med 8 st härdade hylsor 5-12 mm samt 8 st hylsor 3/16"-1/2". Samtliga med 1/4" 4-kant fäste.

20-3737 19:00

Adapter 1/4" fyrkantfäste-sexkantfattning (bits).

10-3738 12:00



Kraftskruvmejsel med spärranordning. Handtaget form ger mycket stor vridkraft. Handtaget vändbart för höger- resp vänstergång. Diam 55 mm. Längd 185 mm. Lev. m. spårklingor 5 och 7 mm samt stjärnjejslar nr 1 och 2.

30-4543 19:50

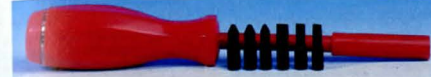

Magnetmejsel m. 6-kanthylsa och 6 klingor i skaftet. Spårklingor 4, 5,5 och 6 mm. Stjärnjejslar nr 1, 2 och 3. Kvarhålles magnetiskt i hylsan. Skaft av plast, helt isolerad klinga. Längd utan "bits" 23 cm.

20-4389 24:00



79:-

Kraftskruvmejsel med extra stark patenterad spärrmekanism, omställbar mellan höger/vänstergång. Klarar 66 Nm vridmoment, 4,4 gånger mer än vad standard kräver. Mejseln kan vinklas i 7 olika lägen för bekväm användning. Kraftigt gummiklätt handtag med förvaringsutrymme för bits. Levereras med 6 st bits.

30-5021 79:00



Lämplig för laddningsbara bormaskiner

Verktyghållare med clips. Enkelt att fästa i bältet eller fickan. Levereras med 10 6-kanthylsor 5-13 mm, 20 bits av kromvanadium: spårmejsel 4, 5, 6, 7, stjärnjejsel 1, 2, 3, pozidriv nr 1, 2, 3, Torx T-10, 15, 20, 25, 30, 6-kant 2, 3, 4, 5, 6, bitshållare med magnetiskt 1/4" fäste, adapter för 1/4" fyrkantfäste samt T-handtag med 1/4" fyrkantfäste och adapter för 1/4" bitsfäste.

20-4157 98:00



Skruvmejsel med fem dubbla bits som förvaras i skaftet. Kraftigt grepp av mjuk plast ger maximalt vridmoment.

30-4894 29:00



39:-

Skruvmejsel med spärranordning och kraftigt vridhandtag med plats för fem bits. Levereras med två spår- och fyra stjärnjejslar.

20-4583 39:00



98:-

Flexdriver skruvmejsel med vinkelväxel, för användning i trånga utrymmen eller som vanlig skruvmejsel. En praktisk verktygssats som kan kombineras på en mängd olika sätt och därför klarar skruvar på de flesta ställen. Sats med handtag, vinkelväxel, stabiliseringsvinge, 2 förlängare och 26 bits (spår, philips, pozi, insex, torx) i förvaringslåda av plast. Kan även användas till elektrisk skruvdragare max 400 v/min 180 W.

30-5260 98:00

Skruvmejsel med spärr och "fingertoppsgrepp". Kraftigt handtag ger maximalt vridmoment. Levereras med bits för Pozidriv Nr 2 och spår 6 mm. Passar även övriga bits.

20-5205 39:00

De vanligaste skruvspårnen

Rak	Philip	Pozidriv	Supadriv
Sexkant	Torx	Fyrkant	XZN/Spline



Instrumentverktyg. Små precisionsskrivmejslar i fackinredda plastlådor. Alla verktyg med förkromade mässinghandtag och svartoxiderade härdade stålklingsor. Hela längden 11 cm. 5 olika pr sats.

- A. Öppna sexkantnycklar,** gripvidd 4, 4,5, 5, 5,5 och 6 mm.
 20-2133 Per sats **19:00**
- B. Hylsnycklar,** gripvidd 3,0, 3,5, 4,0, 4,5, 5,0 mm.
 20-2131 Per sats **19:00**
- C. Stjärnmejsel** nr 0 och 1 samt sexkantnyckel 1,5, 2 och 2,5 mm.
 20-2132 Per sats **19:00**
- Skruvmejselsats** med 6 olika spårmejslar av härdat stål, bredd 0,8-3,8 mm.
 30-1950 Per sats **19:00**



Verktygssats med samtliga 21 delar från ovanstående sats. Levereras i fackindeldad plastlåda.

- 30-2685 **89:00**
- Verktygssats** med 16 delar: 6 spårmejslar 0,8x3,8 mm, 4 stjärnmejslar nr 0 och 1, sexkantnyckel 1,5, 2,0, 2,5 mm, sexkantsylsa 3,0, 4,0, 5,0 mm. Levereras i plastlåda.
 30-2986 **65:00**



- Skruvmejsel** med spänningsprovare, 150-250 V. Längd 14 cm.
 20-4247 **19:00**
- Skruvmejsel** med klinga av kromvanadiumstål och handtag av plast.
 20-85-10 10 cm. **3:50**
 20-85-12 12 cm. **4:00**
 20-85-14 14 cm. **4:50**
- Instrumentmejselsats** med 7 st precisionsskrivmejslar 0,6 - 1,6 mm med vändbara klingor av härdat krom-molybdenstål.
 20-4155 **69:00**
- Reservklingor** till 20-4155. Sats om 7 st.
 20-4174 **22:00**



Elektronikmejslar i sats bestående av 5 st mejslar med rund klinga. Mycket greppvänligt handtag. Satsen innehåller Philips nr 00 och 0, spårmejsel 50x2,5, 50x3, 75x3,5. Lev. i plastlåda.

- 30-3391 **129:00**



Elektronikmejselsats med 6 precisionsskrivmejslar av kromvanadiumstål. Totaltlängd 165-240 mm. Fritt roterande topp för maximal kontroll. 3 st Phillips nr 00, 0, 1. 3 st spårmejslar klingmått 2,4x75 mm, 3x100 mm och 4x150 mm. Ställ ingår ej.
 30-3958 **74:00**

Elektronikmejselsats med 8 precisionsskrivmejslar lika ovan. Totaltlängd 165-170 mm. 3 st Phillips nr. 000x40 mm, 00x75 mm, 0x75 mm. 5 st spårmejslar med klingmått 1,4x40 mm, 1,6x40 mm, 2,0x40 mm, 2,4x75 mm och 3,0x75 mm. Levereras med praktiskt ställ.
 30-4812 **98:00**

Torxmejsel sats med 6 mejslar lika ovanstående. Totaltlängd 120 mm med 40 mm långa klingor T-6, T-7, T-8, T-9, T-10 och T-15.
 30-5707 **89:00**

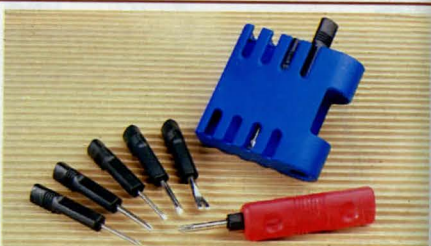

Skruvmejselsats med 6 härdade mejslar, stiftutdragare samt pryl. Lev. med vridhandtag i förvaringskassett.
 20-4387 **29:00**



Skruvmejselsats "Tool Mate" med 6 olika härdade skrivmejslar, 1 syl och 1 träborr. Alla verktyg passar in i ett medföljande kraftgrepp av stark plast. Allt förvarat i fodral.
 30-2026 **69:00**



SANDVIK skrivmejslar med klinga av härdat kromvanadiumstål. Greppvänligt handtag av slagligt plast som är gjuten direkt på klingan.

- Elmejsel, rund klinga med isolering.**
- | Nr | Klingmått | Totaltlängd | Pris |
|-----------|------------|-------------|--------------|
| 20-3497-1 | 3,0x100 mm | 171 mm | 29:00 |
| 20-3497-2 | 4,0x125 mm | 206 mm | 32:50 |
| 20-3497-3 | 5,5x150 mm | 242 | 44:00 |

- Spårmejsel med sexkantfäste.**
- | Nr | Klingmått | Totaltlängd | Pris |
|------------|-------------|-------------|---------------|
| 20-3496-1 | 6,5x125 mm | 228 mm | 49:00 |
| 20-3496-2 | 8,0x150 mm | 258 mm | 55:00 |
| 20-3496-31 | 10,0x175 mm | 283 mm | 79:00 |
| 20-3496-41 | 12,0x200 mm | 308 mm | 109:00 |

- Spårmejsel med rund klinga.**
- | Nr | Klingmått | Totaltlängd | Pris |
|-----------|------------|-------------|--------------|
| 20-3495-1 | 6,5x25 mm | 82 | 37:50 |
| 20-3495-2 | 4,0x75 mm | 156 | 21:50 |
| 20-3495-3 | 5,5x100 mm | 192 | 28:00 |
| 20-3495-4 | 5,5x125 mm | 217 | 31:00 |
| 20-3495-5 | 6,5x150 mm | 251 | 46:00 |

- Stjärnmejsel, Pozzi/Supa Driv med rund klinga.**
- | Nr | Spets | Klingmått | Totaltlängd | Pris |
|-----------|-------|------------|-------------|--------------|
| 20-3499-1 | 2 | 6,0x25 mm | 82 | 44:00 |
| 20-3499-2 | 0 | 3,0x60 mm | 131 | 32:00 |
| 20-3499-3 | 1 | 5,0x80 mm | 161 | 39:50 |
| 20-3499-4 | 2 | 6,0x100 mm | 201 | 54:00 |
| 20-3499-5 | 3 | 8,0x150 mm | 258 | 77:00 |

- Stjärnmejsel, Phillips med rund klinga.**
- | Nr | Spets | Klingmått | Totaltlängd | Pris |
|-----------|-------|------------|-------------|--------------|
| 20-3498-1 | 2 | 6,0x25 mm | 82 mm | 39:50 |
| 20-3498-2 | 0 | 3,0x60 mm | 131 | 29:50 |
| 20-3498-3 | 1 | 5,0x80 mm | 161 | 33:00 |
| 20-3498-4 | 2 | 6,0x100 mm | 201 | 48:00 |
| 20-3498-5 | 3 | 8,0x150 mm | 258 | 65:00 |



- SANDVIK** finmekanikermejslar, klingan är tillverkad av härdat krommolybdenvanadiumstål, handtag med roterbar topp.
- | Nr | Klingtyp | Klingmått | totaltlängd | Pris |
|-----------|--------------------|------------|-------------|--------------|
| 20-3404-1 | rund spårmejsel | 2,5x 75 mm | 170 mm | 25:00 |
| 20-3404-2 | rund spårmejsel | 3,0x100 mm | 195 mm | 27:00 |
| 20-3404-3 | rund spårmejsel | 3,5x150 mm | 255 mm | 35:00 |
| 20-3404-4 | rund Phillips nr 0 | 3,0x 65 mm | 155 mm | 27:00 |
| 20-3404-5 | rund Phillips nr 1 | 4,0x 80 mm | 185 mm | 31:00 |



Skruvmejselsats, 6 kvalitetsmejslar med greppvänligt handtag av plast, klingor av härdat kromvanadiumstål. Spårmejsel 3,2x75, 5x100 med isolerad klinga, 6x100, Pozzi/Supa 0, 1, 2.

- 30-5019 **98:00**
- Torxmejselsats** samma utförande som ovan men med torx klingor, T-10, T-15, T-20, T-25, T-27, T-30.
 30-5020 **98:00**

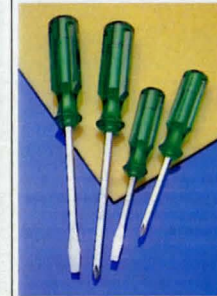

Skruvmejselsats med handtag av plast och genomgående fyrkantig klinga av härdat stål. Innehåller två spårmejslar och två stjärnmejslar Phillips nr 1 och nr 2.
 30-3776 **39:00**



Skruvmejsel med vändbar klinga. Stjärnmejsel och spårmejsel, bredd 6 mm. Längd 85 mm.
 20-2165 **19:00**

- Skruvmejsel** lika ovan men längd 145 mm.
 20-3017 **14:50**
- Skruvmejselsats** med tre spårmejslar och två kryssmejslar. Samtliga med plastylsa på klingan.
 30-4254 **49:00**

NYCKLAR



Böjlig skruvmejsel, 2 vändbara klingor m. spårmejsel 4,5 resp. 6 mm, stjärnmejsel 1 resp. 2 samt 2 6-kanthylsor 5,0 resp. 5,5 mm, som förvaras i skaflet.

20-2467 **129:00**



Hylsmejsel med böjligt skaft för slangklämmor. 6-kant hylsa.

Nr Dim. mm Pris
20-2898-7 7 **39:00**



Pryl med plastskaft och kraftig, 10 cm lång klinga av kromvanadiumstål med fyrkantspets.

20-651 **35:00**



Universalnyckel för vinkelslip. Ena käften ledad för aut. anpassning till hålavstånd.

30-5616 **39:00**

Skruvmejselmagnetiserare
Ger ett tillräckligt starkt magnetfält för att låsa skruvar till mejselklingan. Magnetiserar eller avmagnetiserar efter behov.

20-4813 **29:00**



Magnetskål av lackerad plåt, med kraftig gummiklädd magnet. Håller små delar på plats och kan fästas på t.ex. bilen utan att repa. Diam. 150 mm. djup 30 mm.

30-4958 **49:00**



Slagskruvmejsel, ställbar för kraftig eller utdragning av skruvar och muttrar, t. o. m. fastrostade. Utbytbare spårklingor 8, 10 mm breda och kryssmejslar nr 2 och 3. Dessutom kan vanliga hylsor med 1/2" fyrkantfäste infästas istället för klinghållaren. Mycket kraftig konstruktion. Vikt 1 kg.

30-2023 **59:00**

Reservklingor för slagskruvmejsel 30-2023. Sats om 4 olika.

30-5573 **29:00**



Universalnyckel för vinkelslip. Ena käften ledad för aut. anpassning till hålavstånd.

30-5616 **39:00**



Tångnyckel KNIPEX. Drar med extremt hög presskraft och i varje position helt parallella käftar. 13-faldig knappinställning (inställning ändras inte) för upp till 42 mm muttrar. "Spårskafsfunktion" vid nytt grepp. Särskilt lämplig för Armaturer med kromad yta. Längd 250 mm.

30-5550 **398:00**



Rörskiftnyckel Bahco med ergonomiskt handtag klätt med termoplastmaterial med halkfri yta. Förvandlas med ett enkelt handgrepp till rörtång genom att löparen skruvas ut och vänds. Gripvidd rörtång 5-35 mm / skiftnyckel 0-33 mm. Lossar enkelt även "runddragna" muttrar. Längd 257 mm.

30-4988 **229:00**



Skiftnyckel Bahco ergo, av specialstål och fosfaterad.

Nr	Gripv.	Längd	Pris	Nr	Gripv.	Längd	Pris
30-1055	13 mm	4"	109:00	30-1059	34 mm	12"	249:00
30-1056	19 mm	6"	119:00	30-1060	43 mm	15"	398:00
30-1057	26 mm	8"	149:00	30-1061	53 mm	18"	698:00
30-1058	30 mm	10"	179:00				



Skiftnyckel av hejarsmitt fosfaterad kromvanadiumstål. Importerad kvalitetsnyckel.

Nr	Gripv.	L.	Pris	Nr	Gripv.	L.	Pris
30-4925	13 mm	4"	57:00	30-4928	29 mm	10"	93:00
30-4926	19 mm	6"	62:00	30-4929	34 mm	12"	121:00
30-4927	24 mm	8"	79:00				



Skiftnyckel 8", gripvidd 32 mm. Med "alligatorkäft".

30-2696 **139:00**



Skiftnyckel fosfaterad. Svensk modell.

Nr	Gripv.	L.	Pris	Nr	Gripv.	L.	Pris
30-2937	18 mm	6"	19:50	30-4377			69:00
30-2938	24 mm	8"	24:00				



Blocknyckelsats med 8 st förkrom. nycklar av kromvanadiumstål lika föreg. men tummått: 5/16, 3/8, 7/16, 1/2, 9/16, 5/8, 11/16 och 3/4. Längd 12-22 cm.

30-5296 **98:00**

Blocknyckelsats med 12 st förkromade nycklar av kromvanadiumstål. Gripvidd: 8, 10, 11, 12, 13, 14, 15, 16, 17, 18, 19 och 21 mm. Levereras i fackindelad fodral av smärting.

30-5293 **98:00**

Blocknyckel smidda och förkromade nycklar av kromvanadiumstål.

Nr	Pris
20-5292-6	6 10:00
20-5292-7	7 11:00
20-5292-8	8 11:50
20-5292-9	9 12:00
20-5292-10	10 12:00
20-5292-11	11 12:00
20-5292-12	12 13:00
20-5292-13	13 13:00
20-5292-14	14 14:00
20-5292-15	15 15:00
20-5292-16	16 16:00
20-5292-17	17 17:00
20-5292-18	18 19:00
20-5292-19	19 20:00
20-5292-20	20 24:00
20-5292-21	21 26:00
20-5292-22	22 28:00
20-5292-24	24 35:00
20-5292-27	27 39:00

Stor blocknyckelsats med 24 st smidda och förkromade nycklar av kromvanadiumstål. Gripvidder i mm-mått från 7 till 32. Längd 12-42 cm. Med fackindelad fodral.

30-5295 **249:00**



Lednyckelsats med sex lednycklar av kromvanadiumstål. Nyckelvidd 8-19 mm. Svensk modell. Lev. i plastfodral.

30-4833 **199:00**

Ledhylsnycklar av kromvanadiumstål. Svensk modell.

Nr	Nyckelvidd	Pr st	Nr	Nyckelvidd	Pr st
20-2151	8-9	28:00	20-2155	16-17	52:00
20-2152	10-11	33:00	20-2156	18-19	58:00
20-2153	12-13	39:00	20-2157	20-22	69:00
20-2154	14-15	45:00			

NYCKLAR



Ringnyckelsats av kromvanadiumstål. Förkromade med polerade huvuden. 8 nycklar i dim. 6 - 22 mm.

30-5297 **89:00**



Lednyckelsats med 6 st smidda och förkromade nycklar. Gripvidd 8 - 19 mm.

30-3982 **119:00**



Hylssats 10-19 mm med 8 st extra långa (76 mm), kraft-hylsor av kromvanadium, lämpliga för mutterdragare. Levereras i förvaringslåda av plåt.

30-5429 **139:00**



Reservdelar till hylsnyckelsatser. Kvalitetsfabrikat av högglanspolerat kromvanadiumstål.

20-1839 **47:00**

Spärrhandtag 1/4"
20-1843-14 **67:00**
Spärrhandtag 1/2"
20-1843-12 **95:00**



Pinnbultsutdragare, för att montera och demontera bultar diam. 8-19 mm. 1/2" fäste.

30-2573 **85:00**

Förvandlingshylsor. Gör det möjligt att använda hylsor med 3/8 och 1/4" fyrkantfäste på 1/2" fäste.

20-1319 Pr par **29:50**

Förvandlingshylsa. 3/4" - 1/2"

20-4834 **27:00**

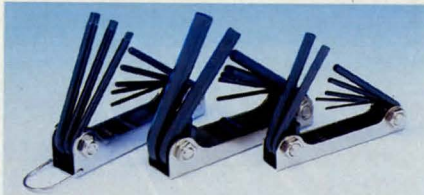

Nyckelsats med 8 Torx nycklar 9, 10, 15, 20, 25, 27, 30 och 40 av kromvanadiumstål i vridhandtag.
20-1367 56:00

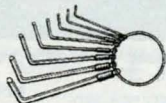

Nyckelsats med 8 st förn. 6-kantnycklar av krommolybdenstål uppsatta på nyckelring. Nyckelvidd: 1,5, 2, 2,5, 3, 4, 5, 5,5, 6 mm.
20-2222 36:00

Nyckelvidd: 2, 2,5, 3, 4, 5, 6, 8, 10 mm.
20-1691 48:50



Sexkantnycklar av stål, för invändig 6-kant.

	För	Vidd mm.	
21-95-4	M4	3	4:00
21-95-5	M5	4	4:50
21-95-6	M6	5	5:50
21-95-8	M8	6	6:50
21-95-9		7	8:00
21-95-10	M10	8	10:50
21-95-12	M12	10	14:00



Universalsverktyg för 2, 4, 5 och 6 mm invändig 6-kant skruv, Phillips nr1, spårmejsel, 8, 9 och 10 mm muttrar samt tre olika eker muttrar. Längd hopfälld 95 mm.
30-5660 78:00



Styrlager nyckel 36 och 40 mm. Längd 28 cm.
30-5656 69:00

78

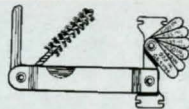

Tändstiftsverktyg. Består av borste, skrapa, elektrod-brytare samt 6 bladmått 0,6-1,0 mm.
20-2639 19:00



Fjäderspännare kraftigt utförande med dubbla klor. Längd 250 mm. (2 st erforderas)
30-5509 pris/st 69:00



Nyckelsatser med sexkantnycklar i vridhandtag. Kromvanadiumstål. **7 nycklar:** 1,5, 2, 2,5, 3, 4, 5, 6 mm
20-2834 29:00

7 nycklar: 2,5, 3, 4, 5, 6, 8 och 10 mm
20-1360 43:00

5 nycklar: 3/16", 7/32", 1/4", 5/16" och 3/8".
20-1362 39:00



Cykelverktyg. Innehåll: 3 st däcksvtagare, en ekernyckel, 3 st sexkantnycklar 4,5 och 6 mm, 2 st konspännare, en universalsnyckel 8x16 mm. Samt en kombinerad kryss- och spårmejsel.
30-2648 69:00



Avdragare för skivbromsbelägg Glidhammare för enkel demontering av skivbromsbelägg. Längd 265 mm. Vikt 950 g.
30-5510 97:00

Skivbromsverktyg för främre bromsbelägg, SAAB 99 och 900.
30-5511 19:00



Däcksvtagare av armerad konstfibrer. Sats om tre st.
30-5663 19:50



Spindelavsdragare dim. 17 mm. max gripvidd 50 mm.
30-5512 49:00



Stiftnyckel för demontering av bl.a. vevlager. Utbytbara stift diam. 2,8 mm. Ställbart stiftavstånd 11-55 mm. Längd 155 mm.
30-5657 56:00

Haknyckel för demontering av bl.a. vevlager. Haken ledad för anpassning till olika diam. Totalt längd 16 cm.
30-5658 49:00

Konnycklar, två st för 13, 14, 15 och 16 mm. Längd 120 mm.
30-5659 23:00



Kuggkransnyckel för demontering av kuggkrans (frigångskrans). Totalt längd 30 cm. Längd kedja 22 cm.
30-5655 44:00

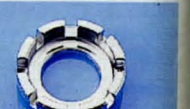

Ekernyckel, 6 olika dim.
20-2630 18:00

Cykeldäck se sid 102



Verktygssats 40-delar av kromvanadiumstål med 1/4" och 3/8" fäste. Innehåller med 1/4" fäste: 12 st 6-kantnycklar 4-13 mm, bitsadapter och mejselhandtag. 15 st **bits:** spår/Phillips/positivdrive/sexkant. Med 3/8" fäste: 4 st 6-kantnycklar 14-19 mm, förlängare 75 mm, tändstiftshylsa 16 mm, adapter 3/8"-1/4" och spårskaf. 3 st sexkant nycklar 1,5-2,5 mm.
30-5323 98:00



Verktygssats mm och tum 59-delar med 1/4" och 3/8" fäste. Innehåller med 1/4" fäste: 19 st 6-kantnycklar 4-13 mm, 3/16"-1/2", bitsadapter och mejselhandtag. 11 st **bits** spår/Phillips/sexkant/torx. Med 3/8" fäste: 14 st 6-kantnycklar 11-19 mm, 1/2"-3/4", förlängare 75 mm, tändstiftshylsa 5/8", 13/16", adapter 3/8"-1/4" och spårskaf. **Blocknycklar** 8/10/12/14/15 mm. **Sidavbitare** och **radiotång** längd 150 mm. Levereras i fackindelat förvaringslåda av plast.
30-5325 198:00



Mekanikersats 101 delar i kromvanadiumstål med 1/4" och 1/2" fäste. Med 1/2" fyrkantfäste: 14 st 6-kantnycklar 10-32 mm 9 st 6-kantnycklar 3/8"-1 3/16" spårskaf, T-handtag, vinkelled, förlängare 125/250 mm samt 21 mm tändstiftshylsa. Med 1/4" fyrkantfäste: 12 st 6-kantnycklar 4-13 mm 9 st långa hylsor 4-12 mm spårskaf, T-handtag, vinkelled, förlängare 50/100 mm. 11 st **blocknycklar** 7-19 mm, 4 st **lednycklar** 8-15 mm. Med 6-kantfattning: spårmejsel med fast och flexibel förlängare, 3 bits för spårskruv 4, 5 och 6 mm klingbredd, 6 bits för positivdrive/stjärnskruv nr 1, 2 och 3, 8 bits för insexskruv 1,5-6 mm. 7 bits för Torx-skruv 10-40 mm en adapter 1/4"/6-kant samt 3 st vinkelnycklar för insexskruv 1,5, 2 och 2,5 mm. Förpackat i kraftig plastlåda.
40-3694 669:00



Verkstadsats 52 delar med 1/4" och 1/2" fäste. Hylsor av härdat verktygsstål. Med 1/2" fyrkantfäste: 13 st 12 kantnycklar 10-32 mm, spårskaf, T-handtag, vinkelled, förlängare 125/250 mm samt tändstiftshylsa 13-16". Med 1/4" fyrkantfäste: 11 st 6-kantnycklar 4-13 mm, spårskaf, T-handtag, förlängare 100 mm, universalled samt adapter 1/4" fyrkantfäste - 6-kantfattning. Med 6-kantfattning: mejsel med magnetisk bitshållare, 3 bits för spårskruv 4, 5,5 och 7 mm klingbredd, 3 bits för stjärnskruv nr 1, 2 och 3, 6 bits för insexskruv 3-8 mm samt 3 insexnycklar 1,5, 2 och 2,5 mm. Levereras i kraftig plastlåda.
30-3201 259:00

259:-

79



Verktygssats 52 delar med 1/4" och 1/2" fäste. Samtliga delar av kromvanadiumstål. Med 1/2" fyrkantfäste: 13 st "SUPER LOCK" hylsor 10-32 mm, spärrhandtag, T-handtag, vinkelled, förlängare 125/250 mm samt tändstiftshylsa 21 mm. Med 1/4" fyrkantfäste: 11 st 6-kanthylsor 4-13 mm, spärrhandtag, T-handtag, förlängare 100 mm, universaladpter samt adapter 1/4" fyrkantfäste - 6-kantfatning. Med 6-kantfatning: mejsel med bitshållare, 12 bits för spår- stjärn och insexskruv, 3 insexnycklar 1,5, 2 och 2,5 mm. Levereras i kraftig fackindelad plåtåda. Samtliga delar av kromvanadiumstål.

30-4851 398:00



Teleskophandtag av kromvanadiumstål med 1/2" fäste och 19/21 mm 6-kant hylsa. Lossar i utdraget läge även de mest envisa muttrarna.

30-3557 59:00



Momentnyckel med 1/2" fyrkantfäste för hylsor. Skala graderad 0-20 Kgm och 0-150 lbs ft visar vridmomentet. Längd 48 cm.

30-991 59:00

Momentnyckel med spärr och 1/2" fyrkantfäste för hylsor. Skalar 1,4-20,7 Kgm (15-200 Nm) och 10-150 lbs/ft för inställning av önskat moment. Signal "klick" utlöses då inställt moment uppnås. Längd 48 cm. Vikt 1,3 kg.

30-1114 219:00



Verktygssats 36 delar med 1/4" fäste. Innehåll: 11 st 6-kanthylsor 4x13 mm, 3 st spårmejselhylsor 4 - 7 mm, 4 st stjärnmejselhylsor nr 1 - 4, 6 st insex mejselhylsor 3 - 10 mm samt 3 st insexnycklar 1,5, 2 och 2,5 mm. Spärrhandtag, T-handtag, "spinner", mejselhandtag, förlängare 50/100 mm, flexibel förlängare 150 mm samt vinkelled. Lev. i kraftig plåtåda. Samtliga delar av kromvanadiumstål.

30-4849 189:00



Tändstiftsnyckel med ställbar spärr och ledat 21 cm långt handtag. Två hylsor 16 och 21 mm samt förlängning.

30-1030 49:00



Tändstiftsnyckel med kullad och 17 cm långt plastisolerat T-handtag.

Gripvidd
25-442 21 mm 19:50
25-443 16 mm 19:50



Korsnyckel m. hylsor 17, 19, 21 och 23 mm. Passar till fålgmuttrarna på de flesta bilar. Ett oumbärligt verktyg vid ringbyte. Nyckellängd 34 cm.

35-598 29:50

Hylsnyckelsats 14 delar av kromvanadiumstål med 3/4" fäste. Kraftig sats för lastbilar, traktorer, verkstäder m. m. Kraftig plåtåda innehållande 10 st 12-kant hylsor 22-50 mm, spärrhandtag, förlängare 100/200 mm samt T-handtag.

30-3457 649:00

Lödtenn innehåller bly och skall ej användas för lödning av som kommer i kontakt med livsmedel, t.ex. kokkärl!



Lödtenn, 50/50-procentigt. Bästa engelska lödtenn i 2 mm tråd, hartsfyllid. I ring om 3 m.

20-685 23:00
Spole om 0,5 kg. (ca 23 m).

30-940 110:00
Tenn-silverlod Bera. Består av 96,9% tenn och 3,1% silver. För kapillarlödningar vid varmkallvatteninstallationer, ång och kylledningar m.m. Smälttemp. 221°, blåslampa för gasol kan användas. Lämpligt flussmedel är BERA lödfett (20-2183). I rulle om 0,5 kg.

30-2184 168:00

Lödvatten för lödning av rostfritt. Används tillsammans med tenn-silverlod 30-2184. Flaska om 100 ml.

20-1780 46:00

Lödväska EFPEKTO. Ersätter saltsyra vid all slags lödning och får tennet att flyta ut bättre än med saltsyra. Fräter ej, oxid. ej, svårart ej.

20-1779 21:00

Lödfett BERA. Används med fördel vid lödning och speciellt lämpat för kapillarlödning vid rörninstallationer tillsammans med tenn-silverlod. Tub 75 gr.

20-2183 26:00

Kopparforsforlod för hårdlödning på koppar, mässing, brons m. m. Levereras i förp. om 4 st 2x250 mm stänger samt flussmedel 30 ml.

30-3517 56:00

Lödpasta BERAFIX för förtunning av plåt där krosseritenn skall användas. I burk om 0,5 kg.

30-939 98:00

Blyfri tennpasta TINTOY för lödning och förtunning. Även för reparation av kokkärl. Förp. om 250 gram.

20-2182 110:00

Krosseritenn BERA SUPER LT. Legering 27% tenn, 1,5% antimon, 71,5% bly. För plåtreparationer på bilar. Lev. i stång om ca 450 g.

30-938 62:00

Lödpasta BERAFIX för förtunning av plåt där krosseritenn skall användas. I burk om 0,5 kg.

30-939 98:00



Glödrättningsapparat. Används till märkning på trä, läder, horn och andra brännbara material. En mycket driftsäker och lättskött apparat, som ansluts direkt till vanligt vägguttag. 220 V växelström. Den är SEMKO-godkänd, S-märkt och rekommenderas till slöjskolor, souvenirillverkare, till hobby m.m. Den är i hölje av eloxerad aluminium i storlek 9x11x11 cm. Glödpennan är av plast med keramik hållare för utbytbara glödstift. Med varje apparat följer 10 st extra stift.

30-1027 698:00

20-1028 10 st. reserv glödstift Pr 10 st 22:00

Glödrättningsapparat som ovanstående men med ca 75% större kapacitet. 1,1 mm glödråd för arbeten i grovt läder, ohyllat trä ändrä m.m. 5 st extra glödstift medföljer.

30-1309 789:00

20-1323 5 st. reserv glödstift Pr 5 st 24:00

Glödrättningsapparat GS-1E, som 30-1309 men försedd med elektronisk temperaturreglering. Möjliggör inställning av lämplig spetstemperatur för olika typer av arbetsmaterial. Passande glödstift 20-1028 (0,7 mm) eller 20-1323 (1,1 mm).

30-1324 988:00

Glödrättningsapparat GS-6. Med transformatorn inbyggd i kåpa för direkt anslutning till vägguttag. Avsedd för spets 0,7 mm (20-1028) och är därför lämpad för arbeten där fina streck ingår. Lämplig som komplement till 30-1309.

30-1325 498:00



Kabelskosortiment innehållande div. kabelskor, påskjuts-kontakter, buntband, krympslang, el-tape, kabel, kabelskötäng, polborste, 2 st skruvmejslar, 2 st 0,7 m kablar med krokodilkliämmor i ändarna, en enkel spänningsprovare 12 V, 5 st 1 A säkringar 6x32 mm samt div. genomföringsbussningar. Allt förpackat i praktisk dubbelsidig plåtåda med genomskinliga lock.

35-1446 149:00



Temperaturreglering

Lödpenna Delta Electronic med inb. elektronisk temperaturreglering. Inst.område 200°-400°C. Ca 1,15 m sladd med jord. stickpropp. 3,6 mm spets, mejselformad. 230 V/50 W. S-märkt.
30-1391 **244:00**
20-1393 Reservspets (Long life) **36:00**



Lödpenna BOSBACH/STANNOL av hög kvalitet. Lev med 1,5 m ledning och jordad stickpropp. Rätt val av lödkolv: 15W för mindre elektronik - lödningar på kretskort. 30W för modellbygge, radio och tv-reparationer. 60W för lödningar på tunn plåt, träkonstruktioner och elektriska installationer. 80W för lödningar på plåt och allmänna verkstadsarbeten.

Nr	Effekt	Spets	Pris
30-5554	15W	2,5 mm	98:00
30-5555	30W	4 mm	96:00
30-5556	60W	7 mm	115:00
30-5557	80W	7 mm	128:00

Reservspetsar för ovanstående lödpennor. Lev. i 2/pack.

Nr	Modell	Storlek	Pris
20-5558	15W (1st rund/spets, 1st mejsel)	2,5 mm	43:00
20-5559	30W (1st rak, 1st vinklad)	4 mm	19:00
20-5560	60-80W (1st rak, 1st vinklad)	7 mm	24:00



Lödkolv DELTA av hög kvalitet. Levereras med kabel och jordad stickpropp.

Nr	Effekt	Spets	Pris
30-2105	25 W	3,5 mm	110:00
30-2106	80 W	7,0 mm	126:00
30-2107	120 W	12,0 mm	210:00
30-2108	250 W	16,0 mm	256:00
30-2109	400 W	18,0 mm	328:00

Reservspets till ovanstående.

Nr	Passar till	Typ	Pris
20-1392	30-2105	Long	28:00
20-2110	30-2106	Standard	21:50
20-2111	30-2107	"	39:00
20-2112	30-2108	"	66:00
20-2113	30-2109	"	74:00



Lödstation ERSA MS 60. En lödstation för industriell användning såväl som för den avancerade hobbyisten. Transformator med elektronisk kontrollenhet håller temperaturen inom ±5°C. Nollspänningsbrytare och potentialkompensering gör det riskfritt att löda MOS/FET-kretsar. Inställbar temp. 150x450°C. Effekt 60 W. Lev. med 2,2 mm Long Life spets.

32-4380 **1295:00**

Reservspets Long Life. Rund (R) eller mejselformad (M) spets.

Nr	Diam.	Längd	Form	Pris
22-1854	2,2	50	M	78:00
22-3345	0,8	59	R	78:00
22-3346	1,0	50	R	78:00



Lödpistol BOSCH PLP 100. För lödning, svetsning av termoplast och glödrörning. Säkerhetstransformator. Inbyggd arbetsbelysning. Effekt 100 W. Max temp 540°C. Uppvärmningstid 4 sek.

30-3257	398:00
20-3170	Spets för precisionslödning	37:00
20-3171	Spets för skärning o svetsning i plast	37:00
20-3172	Spets för glödrörning	38:00
20-5697	Spets standard	34:00

Reservspetsar för äldre utgångna modeller, se katalog 1995

Reservspets för 30-3897 och 32-4104. Sats om 3 st olika spetsar, 2,5 mm sned, mejselformad samt en 1 mm rund spets.

20-3899 **98:00**

Reservspets för 30-3898. 2 fp. Rak och vinklad 4 mm.

20-3900 **49:50**

Reservspets för lödpenna 30-1288

20-1289	Reservelement till lödpennan	88:00
20-742	Reservspets till lödpennan	17:00



12 volt

Lödpenna för 12 volt. Effekt 30 W. Med 1,5 m sladd och propp för bilens cig- tändarruttag. Kan även drivas med transformator.

30-950 **38:00**



Lödpenna. Drivs med butangas (samma som för cigaretttändare, finns hos tobakshandlare, bensinstationer). Mycket snabb uppvärmning. Värmen regleras med ratt. Lev. med 4 olika spetsar för lödtillsatsen. Flam-, spets- och värmemuntycke (värmer utan låga).

30-4553 **298:00**



Tennsug ERSA VAC 3. Antistatisk. Effektiv sugförmåga. Lätt utbyttbar spets. Storl 225x22 mm.

30-2074 **98:00**

Reservspets

20-2075 **55:00**

Tennsug ERSA VAC 5. Som ovanstående men för större avlödningar. Storl 210x26 mm.

30-2076 **149:00**

Reservspets

20-2077 **55:00**



Avlödningsfläta, "Solder Ex". Suger effektivt upp över-skottstenn vid löd- och reparationsarbeten på kretskort. Ca 1,6 m på plastspole.

Nr	Bredd	Pris
20-810-15	1,5 mm	26:00
20-810-20	2,0 mm	28:00
20-810-25	2,5 mm	29:00

Batteri R6 32-3718 4-pack 12:50



Lödkolvställ för lödpenna och tennsug. Med avstrykarsvamp. Storlek 175x70 mm.
30-3658 **126:00**



Svetshjälm. Speedglas APC automatiskt nedbländande svetsglas. Före svetsstart är svetsglaset ljusst och vid tändning av svetsbågen blir glaset omedelbart mörkt. Efter avslutad svetsning återgår glaset till sitt ljusa läge. Svetsglaset är batteridrivet. Om hjälmen inte används stängs strömmen automatiskt av efter ca 20 minuter. OBS! Hjälm och svetsglas levereras separat.

Svetshjälm "Side windows". Ökar siktfället med 113 %. (Lev. utan kassett).

30-4566 **469:00**

Svetsglaskassett. Täthetsgrad 10

20-3629 **1698:00**

Svetsglaskassett Speedglas APC Variable med ställbart glas i 5 steg. Täthetsgrad 9-13

20-4567 **2198:00**

Reservbatteri

22-3226 **22:50**

Yttre skyddsglas, 10-pack.

20-3819 **159:00**

Inre skyddsglas, 5-pack.

20-3820 **74:00**



Svetsglasögon UNICO. Uppfällbara. Korg av mjukplast, kan även bäras över vanliga glasögon. Levereras med färglösa glas i den fasta delen och med gröna glas i den uppfällbara delen. Ställbart nackband, indirekt ventilerad. Godk. av Arb.sk.st.

30-599 **98:00**

Reservglas grönt, till 30-599 och 20-2447.

30-3494 **269:00**



Reservglas grönt, till 30-599 och 20-2447.

20-917 **9:00**



Gassvetsutrustning VAHLI H/78. Komplet gassvetsutrustning avsedd att i första hand användas vid rörledningsarbeten, tunnplåtsarbeten, hantverk och industri. Varje del i satsen håller mycket hög svensk kvalitet och passar dessutom till både AGA X11 och Elgas D-75 svetsutrustningar. Följande delar ingår: Svetsshandtag med snabbkoppling, skärinsats, 3 st svetsinsats storlek 150-, 300-, 750 liter, 2 st skärminstucken för 1-10 och 10-30 mm, reduceringsventiler för acetylen och oxygen, bakslagsspärr, 2x5 m svets slang med slangklämmor, gaständare, rensnål, packningar samt verktygstavla för upphängning på vägg.

40-2435 **3295:00**

Bakslagsspärr. Anslutes till uttaget på reduceringsventilen för acetylen. Helautomatisk, godkänd av statens provningsanstalt.

20-1501 **366:00**

Behållarkoppling. för anslutning av 5-liters acetylengasbehållare till reducerventil.

30-3084 **386:00**



Miniatyrsvets för svetsning och hårdlödning av små detaljer, juvelerar- och modellarbeten m.m. Arbetar med butan- och syrgas (samma blandning och ger upp 2500°C. I satsen ingår svets, 1 st butan- och 2 syrgastuber, silverslaglad och flussmedel.

20-1481 **459:00**

Reservtubsats till ovanst. svets. 4 st syrgas och 2 butangas miniatyrtuber.

20-1482 **94:00**



Gaständare med piezo elektronik. Fungerar utan laddning eller utbyte av stift eller batterier. Säker funktion, ger ca 10 gnistor per tryckning.

20-302 **49:00**



Lödlampa VULCAN 20. Drives med butangas (samma som för cigarettändare, finns hos bensinstationer, tobakshandlare m.m.). Reglerbar låga, ca 1300°C. Elektronisk tändning. Lämplig för silversmide, tandtekniker m.m. Rymmer ca 25 g gas. Höjd 160 mm.

30-3750 **298:00**



Gaständare

20-3504 **28:00**

Reservstift ask om 5 st.

20-3505 **17:00**



Svetstransformator/likriktare RS AC/DC. Skilda uttag för bågsvetsning med lik- eller växelström. Inbyggd kylfläkt och termovakt. Omkopplingsbar 230/400 V. Erf. säkring 10/16 A trög. Mått: LxBxH, 570 x 360 x 510 mm. Levereras med 2,5 m anslutningskabel, 2,9 m svetskabel, elektrodhållare, 2,0 m återledarkabel med klämma, svetskärm samt borste/slagghacka. (AC = växelström, DC = likström).

RS 180 AC/DC. Reglerområde AC 55-160 A, DC 40-130 A. Tomgångsspänning AC 61 V, DC 69 V. Elektrod min/max AC ϕ 2,0-4,0 mm, DC ϕ 1,5-3,2 mm. Vikt 31 kg.

40-2550-180 **2850:00**

RS 260 AC/DC. Reglerområde AC 55-230 A, DC 35-170 A. Tomgångsspänning AC 60 V, DC 67 V. Elektrod min/max AC ϕ 2,0-5,0 mm, DC ϕ 1,5-4,0 mm. Vikt 41 kg.

40-2550-260 **3795:00**



Blåslampa för färgborttagning, större lödarbeten, metallgjutning och andra arbeten som kräver hög värmeeffekt. För fotogen. Behållarens rymd 0,5 l. Höjd 20 cm. Vikt 1,4 kg.

30-4597 **237:00**



Grafitdeglar för metallgjutning. Max 1400°C.

20-31 Höjd 7 cm **258:00**

20-32 11 cm **310:00**



Lödlampa för engångs gasol behållare 190 g. En praktisk lampa för lödarbeten, färgborttagning, mm. Pizeoelektronisk tändning. Levereras utan gasbehållare.

30-5239 **198:00**



Skyddsmatta ROCTEX en brandbeständig, lätt formbar, stenullbaserad matta. Avsedd för täckning vid svetsning och andra arbeten där stänk och gnistor kan uppstå. Storlek 1,0 x 1,0 m.

30-5695 5 mm **89:00**

30-5696 10 mm **109:00**

SMÄLTPUNKTER I °C VID 1 ATM.

Aluminium	+ 658	Koppar	+1083
Bly	+ 327	Silver	+ 961
Guld	+1063	Tenn	+ 232



Svetstransformator TS 150. En kraftig transformator för bågsvetsning. Anslutning till 230 V jordat uttag. Säkring 10 A trög. Obs! Vid svetsströmmar över 80 A måste 16 A trög säkring användas. Inbyggd termovakt. Reglerområde 40-140 A. Elektrodor 1,6-3,25 mm. Tändspänning 46,5 V. Dim. 360x212x295 mm. Vikt 14 kg. Lev. med 3 m anslutningskabel, 2 m svetskabel, 1,5 m återledarkabel med klämma, svetskärm samt borste med hacka.

40-5367 **659:00**

"Mig-svets" MX 101 utan gas. En svets som är enkel att använda med fördelar som bl.a. automatisk trådmatning av speciell 0,8 mm rörelektrod som inte kräver någon skyddsgas. Anslutning 230 V/10 A. Avsedd för svetsning i 1,0-3,0 mm plåt. Två effektlägen. Tomgångsspänning 25-28 V. Svetsström 55-80 A. Trådbobin 110 mm. Dim. 425x210x360 mm. Vikt 17 kg. Levereras med 2 m slangpaket, svetspistol, 0,8 kg rulle 0,8 mm rörelektrod, svetskärm samt borste med slagghacka.

40-5505 **1698:00**

Tillbehör till svetstransformatorer och svetslikriktare.

Svetselektroder

FINCORD, allround-elektrod.	Tråd	Längd	Antal	Pris
30-4871-1	1,5 mm	25 cm	10 st.	17:00
30-4871-2	1,5 mm	25 cm	300 st.	329:00
30-328-1	2,0 mm	35 cm	10 st.	26:50
30-328-2	2,0 mm	35 cm	329 st.	598:00
30-329-1	2,5 mm	35 cm	10 st.	24:50
30-329-2	2,5 mm	35 cm	200 st.	345:00
30-333-1	3,25 mm	45 cm	10 st.	43:00
30-333-2	3,25 mm	45 cm	125 st.	395:00

Supercrom 316L. Avsedd främst för Cr-Ni-Mo-stål samt andra rost- och syrabeständiga stål. För växel och likström + pol. 45-70 A. Diam. 2,5 mm.

30-2563-1 Pr 10 st **69:00**

Soudofonte B12. Utmärkt elektrod för gjutjärreparationer. För växel och likström + pol 60-90 A. Diam. 2,5 mm.

30-2565-1 Pr 10 st **199:00**

CRC SVETSSPRAY. Helt fri från lösningsmedel. Innehåller ej silikon eller grafit. Skyddar mot korrosion. Förhindrar vidhäftning. Skyddar svetsmunstycken. Förhindrar tilltappning. Missfärgar inte. Håls- och miljövänlig. Ej brandfarlig. Ozonvänlig drivgas. Sprayburk 500 ml.

34-1430 **69:00**



Mig 130, en kompakt Mig-Mag svets med inbyggd kylfläkt. Anslutning till 230 V jordat uttag. Säkring 10 A trög. Avsedd för svetsning i upp till 3 mm plåt. Inbyggd termosäkring. Data: Svetsström 50-120 A. Vid 105 A 15% interm. Tomgångsspänning 21-30 V. Svetstråd 0,6-0,8 mm, trådbobin diam. 110-190 mm. Max 5 kg. Dim. 620x360x445 mm. Vikt 23 kg. Lev. med reduceringsventil för blandgas (argon/kolsyra), 2 m slangpaket, svetspistol, 2 m återledarkabel, 2 m anslutningsladd, 0,4 kg svetstråd diam. 0,6 mm samt svetskärm.

40-5508 **2498:00**

Mig 152, en kombisvets för svetsning utan gas med 0,8 mm rörelektrod eller svetsning med blandgas och normaltråd. Anslutning till 230 V jordat uttag. Inbyggd termosäkring och kylfläkt. Data: svetsström 30-145 A (115 A vid 15% interm.), tomgångsspänning 18-31 V. Vikt 26 kg. Levereras med 0,4 kg rörelektrod. Reduceringsventil för blandgas och 0,4 kg svetstråd 0,6 mm. Övriga data lika Mig 130.

40-5448 **3595:00**

Tillbehör till Mig-Magsvetsar

Gashylsa för Mig/Mag svetsar 130, 152, 170, 175, 200. sar. Lev. i satsen om 10 st.

20-3493-1 12 mm **29:00**

20-3493-2 8 mm **66:00**

20-3492-6 0,6 **52:00**

20-3492-8 0,8 **52:00**

Sats med 10 st kontaktör och 2 st gashylsor för MX 101

20-3718 **98:00**

Svetstråd på bobin diam. 110 till 190 mm.

30-3232 Stål 0,6 mm 1,0 kg 110 mm **57:00**

30-2797 Stål 0,6 mm 5,0 kg 190 mm **165:00**

30-3173 Stål 0,8 mm 5,0 kg 190 mm **138:00**

40-3411 Stål 0,8 mm 15,0 kg **333:00**

30-3233 Alu 0,8 mm 0,2 kg 110 mm **137:00**

30-3234 Rostfritt 0,6 mm 0,6 kg 110 mm **320:00**

Rörelektrod 0,8 mm, vikt 0,8 kg på 110 mm rulle, för svetsning i stål. Passar MX 101 och MIG 152.

30-3719 **149:00**

Reduceringsventil för blandgas (argon/kolsyra).

30-1497 **229:00**

MOBILTELEFON-TILLBEHÖR SE SIDAN 202





Oljefri kompressor. Kompakt bärbar kompressor med 6 l luftbehållare. Underhållsfri och oljefri, därför lämplig där krav på oljefri luft finns, t.ex. vid renblåsning, sprutmålning och liknande. Även lämplig för intermittent drift av tryckluftsvärktyg. Direktdrivande motor 230V/1100W med inbyggd termovakt. Arbetsstryck 8 bar. Genomflöden cylindervolym 200 l/min. Fri avgiven luftmängd (vid 6 bar) **107 l/min**. Utrustad med tryckregulator, manometer och snabbkoppling. Storlek 38x20x44 cm, vikt 14 kg.

40-5230 1498:00

Kompressor XR 225. Portabel kolvkompressor med 24 l luftbehållare. Direktdrivande motor 230 V/1100 W. Inbyggd termovakt. Arbetsstryck 8 bar. Genomflöden cylindervolym 192 l/min. Fri avgiven luftmängd (vid 6 bar) **115 l/min**. Regulator, manometer och snabbkoppling. Helautomatisk drift. En utmärkt kompressor för målning och renblåsningsarbeten samt intermittent drift av tryckluftsvärktyg. Vikt 26 kg.

40-4002 1779:00

Kompressor XR325S lika 40-4002 men kraftigare modell, Motor 230 V, 1,5 kW. Arbetsstryck 8 bar, genomflöden cylindervolym 258 l/min. Fri avgiven luftmängd vid 6 bar **160 l/min**. Vikt 29 kg.

40-5692 2189:00



Kompressor VKM 400. Transportabel enstegs, tvåcylindrig, direktdriven kompressor. Helautomatisk drift. Motor 230 V, 2200 W. Genomflöden cylindervolym 400 l/min. Fri avgiven luftmängd (vid 6 bar) **250 l/min**. Max arbetsstryck 10 bar. Tankvolym **50 l**. Storlek 100 x 37 x 70 cm. Vikt 45 kg. Levereras med regulator, manometer och snabbkoppling.

40-4496 4495:00



Tryckluftssats med färgpistol, tvättpistol, luftpåfyllare, blås-pistol och flexibel slang.

40-3160 349:00



Kompressoraggregat Mk 13 med hög kapacitet. Stationär 2-cylindrig kolvkompressor. Helautomatisk drift. Motor 380 V/ 3 000 W. Genomflöden cylindervolym 476 l/min. Fri avgiven luftmängd (vid 6 bar) **360 l/min**. Max arbetsstryck 10 bar. Tankvolym 150 l. Dim. 270x470x940 mm. Vikt 87 kg. Levereras med motorbrytare, 2 m anslutningskabel, tryckregulator med filter samt snabbkoppling.

40-3691 6998:00

Hjulset för MK 13 med 2 st hjul, gummifot samt draghandtag.

30-3692 218:00



Slangvinda med automatisk upprullning, 10 m slang (8x10 mm) med utvändig R 1/4" anslutningsgånga. Max tryck: 8 bar. Levereras med svängbart väggfäste.

30-4820 695:00



Tryckluftsslang. Längd 10 m. Inv. diam 3/8" av nitrilgummi. Komplet med snabbkoppling och nippel typ serie 25.

40-3825 269:00



Spiralslang av nylon. Inner/ytter diameter 6/8 mm. OBS! Kopplingar ingår ej.

49-50-3 Längd 3 m 24:50

49-50-30 Längd 30 m 214:00



Luftpåfyllare med manometer. Levereras med snabbkopplingsnippel. Graderad 0-12 bar.

30-3163 99:00

Tryckmätare gummiklädd, graderad 0-12 bar. Gummislang längd 30 cm med anslutning för bildäck.

30-3167 79:00



Luftpåfyllare med manometer i kraftigt utförande med slang och luftnippel på förlängningsrör.

30-3908 339:00



Snabbkoppling ANI universal, passar fjertalet kopplingar på marknaden. Av förnicklad mässing med ring av nylon. Flöde 550 l/min vid Δp 0,5 bar.

Nr Fäste Pr st

20-5683 R 1/4" utv. 29:00

20-5684 R 1/4" inv. 32:00

20-5685 slang 6 mm 39:00

20-5686 slang 8 mm 39:00

Nippel Ani, typ 25.

Nr Fäste Pr st

20-5687 R 1/4" utv. 9:00

20-5688 R 1/4" inv. 11:50

20-5689 slang 6 mm 9:50

20-5690 slang 8 mm 9:50

Snabbkoppling Rectus 25 en professionell koppling med lågt motstånd. Hylsa med ring av stål, övriga delar av mässing, förnicklad. Luftflöde 1800 l/min vid Δp 0,5 bar. Arbetsstryck 0-15 bar. Passar Luna 25, Cejn 320, Rectus 26, med flera.

Nr Fäste Pr st

20-3697-1 R 1/4" utv. 79:00

20-3697-2 R 3/8" utv. 79:00

20-3697-3 R 1/4" inv. 79:00

20-3697-4 R 3/8" inv. 79:00

20-3697-5 slang 1/4" 79:00

20-3697-6 slang 3/8" 79:00

Snabbkopplingsnippel serie 25.

Nr Fäste Pr st

20-3698-1 R 1/4" utv. 19:50

20-3698-2 R 3/8" utv. 19:50

20-3698-3 R 1/4" inv. 19:50

20-3698-4 R 3/8" inv. 19:50

20-3698-5 slang 19:50

20-3698-6 slang 19:50



Dimsmörjare för montering direkt på verktyget i slanganslutningen. Anslutningsgånga R 1/4". Justerbar oljemängd.

20-3220 48:00

Kulventil med automatisk avluftning av utloppssidan vid stängt läge. Max tryck 50 Bar. Anslutn.gångar inv. 1/2".

25-1487 89:00



Tryckregulator med manometer och snabbkoppling (typ Rectus 25). Regler-omr. 0-12 bar. Anslutningsgånga R 1/4". Oumbärlig vid anslutning av färgspruta 30-3224 till kompressor.

30-3165 129:00

Filter med vattenavskiljare. Sättes före sprutpistolen då man vill försäkra sig om helt ren och vattenfri luft vid lackarb. Tömmas genom intryckning av ventil.

20-3455 69:00



Tryckregulator med luftrenare, vattenavskiljare och manometer. Två utgångar med snabbkoppling (typ Rectus 25). Anslutning R 1/2".

30-3164 278:00



Tryckluftvätt-pistol för anslutning till 1/2" vattenslang och tryckluft. Ger en effektiv högttryckspolning. Separat ventil för reglering av vattnet.
30-3902 179:00

Sprutpistol för motortvätt m.m. Helt av aluminium. Stållbart munstycke och nippel för 1/4" slang. 1 liters behållare. Längd 38 cm.
30-3906 129:00

**KÖPINFORMATION
SE SIDAN 326**

**Batteri R6 32-3718
4-pack 12:50**



Blåspistol av aluminium med säkerhetsmunstycke som förhindrar partiklar att passera bakåt. Längd 135 mm. 1/4" inv. gänga.
30-3907 64:00



Blåspistol av lätt metall med ventil och 1/4" slanganslutning. Längd med pip 22 cm.
20-279 83:00
Blåspistol lika föregående men även utrustad med nippel för cykelpumpning.
20-278 98:00



Färgspruta med överliggande behållare 0,25 l. En liten luftsnål spruta för mindre arbeten. Levereras med 0,5 mm. munstycke.
30-4989 198:00

Utbytesmunstycke till ovanstående färgspruta. Sats med inner/yttermunstycke och nål.
Nr. Diam. Pris
20-4990 0,3 mm 89:00
20-4991 0,5 mm 89:00
20-4992 1,0 mm 89:00



Sprutpistol för små arbeten s. k. "touch up" arbeten. Färgkopp (volym 0,25 l) med bajonettfätkning. Reglerbar sprutbredd och färgmatning. Levereras med 1,8 mm munstycke.
30-3223 339:00



Färgspruta för professionell målning av modeller, motiv på bilar, foto-retusch m.m. Stållbar sprutbredd 1,5-38 mm. Arbetstryck 1-3,5 bar. Lev. med metallfärgkopp 7 cc, två glasburkar 22 resp. 60 cc, hållare för sprutan, nyckel samt 3 m slang. Lämplig tryckregulator 30-3165.
30-3224 357:00
Adapter för anslutning av färgsprutan till kompressor med gänga R 1/4".
20-3225 39:00
Reservburk volym 60 cc.
20-3454 18:50
Adapter för luftburk för anslutning av vidstående färgspruta till engångs burkar med komprimerad luft.
20-5492 49:00



30-5211



30-5212

Sprutpistol med stor kapacitet. Lämplig för större arbeten. Inställbar för olika färger och sprutbilder med hjälp av separata reglagen för sprutbild, luft och färgmatning. Sugmatad. Nål av rostfritt stål och munstycke av mässing. Färgkopp 1 l. av aluminium med bajonettfätkning. Levereras med 1,5 mm munstycke och snabbkopplingsnippel.
30-5211 398:00
Sprutpistol lika 30-5211 men med 0,6 l. överliggande kopp av nylon.
30-5212 379:00
Utbytesmunstycke till 30-5211 och 30-5212. sats med inner/yttermunstycke och nål.
20-5207 179:00
20-5208 179:00
20-5209 179:00
20-5210 179:00



Sprutpistol för rostskyddsolja och karoskydd i 1-liters förpackning med gänganslutning. Levereras med två utbytbara anslutningsmunstycken. Max 2 bar.
30-4840 98:00
Anslutningsmunstycken. 6 st/tp.
20-4841 49:00



Blåsterpistol med slutet system - ger snabb och dammfri blåstring. Avlägsnar gravrost ända in till metallen på några sekunder med minimal förbrukning av blåstermedel. Luftförbrukning 100 - 500 l/min. Anslutning R 1/4". Levereras med 4 st olika munstycken samt 1 st mall för blåstring på plana ytor.
30-4146 298:00

Blåstermedel i 1 l. plastflaska.
30-3575 29:00



Sandblåsterpistol för borttagning av färg och rost m. m. Behållare 1 l av aluminium med bajonettfätkning. Arbetstryck 6-8,5 bar. Munstycke 4,5 mm. Luftförbrukning vid 6 bar 170 l/min.
30-3903 147:00
Reservmunstycke till 30-3903.
20-5306 50:00



Sandblåsterpistol med flexibel gummislang och sandinsug av aluminium. Munstycke av stål diam. 5 mm. Luftförbrukning vid 6 bar 500 l/min.
30-3904 249:00
Reservmunstycke till 30-3904.
20-4518 65:00



Damsugare för tryckluft. Lev. med två olika munstycken, filtersäck och spiralslang. Anslutning inv. R 1/4".
30-3909 198:00



Fiberrondellmaskin för slipning av svetsfogar m. m. Stållbart varvtal max 17 000 v/min. Passande fiberrondell 76x22 mm. Vikt 1,3 kg.
30-2791 239:00



Borrmaskin. Levereras med 10 mm nyckelhuck. Varvtal 2 500 v/min. Vikt 0,9 kg.
30-2793 298:00



Slipmaskin med excenterroterande rörelse - eliminerar "sliprosor". Slipdisk av epoxy för 150 mm slippapper. Varvtal 7 000 v/min. Vikt 1,9 kg.
30-2790 298:00



Rak slipmaskin med tillbehör för slipning och filning m.m. Levereras i kraftig plastlåda med 10 st slipstift, 2 st spännhylsor 3 och 6 mm samt 1 st 1/4" anslutningsnippel. Varvtal 22000 v/min. Vikt 0,55 kg.
30-4148 298:00



Bandslip en smidig maskin för svåråtkomliga ställen. Sliparmen kan vridas 360° i förhållande till handtaget. Luftförbrukning 400 l/min. arbetstryck 6 bar. Anslutning invändig R 1/4" gäng. Levereras med 3 slipband 10x330 mm och insexnycklar. Längd 28 cm. Vikt 0,75 kg. Passande slipband 31-2455.
30-5271 779:00



Sticksåg för sågning i de flesta material, utmärkt vid sågning av bl.a. karosseriplåt. Säkerhetspår förhindrar oavsiktlig igångsättning. Slaglängd 10 mm, slaghastighet ca 10.000 slag/min. Levereras med snabbkopplingsnippel och 2 sågblad. Vikt 0,5 kg.

30-5158 **539:00**
Reservblad till ovanstående, 1 st 24 tänder/tum och 1 st 32 tänder/tum.
20-5160 **38:00**



Plåt nibblingsmaskin för tunnplåt. Ger ett helt "rent" skär. Kapacitet stålplåt 1,2 mm, aluminiumplåt 1,5 mm. Nibblingshastighet ca 1,5 m/min. Spårbredd 3 mm. Ansl. gänga inv. R 1/4". Vikt 1 kg.

30-3308 **459:00**
20-3426 **26:00**
20-3599 **89:00**



Tryckluftshammare med fäste 10 mm 6-kant. Reglerventil för inställning av önskat slagtal 500-3000/min. Anslutning R 1/4". Vikt 1,7 kg.

30-4218 **196:00**
Skölpjärn för användning i tryckluftshammare. Ger mycket snabb avverkning vid t.ex. bildhuggning, urtagning av kåsor m.m. Bredd 25 mm. Totallängd 150 mm med 10 mm 6-kant fäste. Svensk tillverkning.

30-4216 **197:00**
30-4217 **210:00**
Tryckluftshammare lika ovanstående men med runt 3/8" fäste.

30-5472 **198:00**
Mejselset med 9 olika verktyg för mejselhammare. Med runt 3/8" fäste.

30-2993 **98:00**



Mutterdragarsats. Reversibel rotationsriktning. Varvtal 2800 v/min. Inställbart moment (max 200 Nm). Hylsfäste 1/2". Vikt mutterdragaren 2,3 kg. Lev. i kraftig plastlåda med 10 st krathylsor 11-27 mm, förlängare 80 mm, oljekanna och nyckel.

30-3250 **498:00**

Mutterdragare lika ovanstående men kraftigare utförande. Varvtal 6500 v/min, max moment 540 Nm. Vikt 2,6 kg. Levereras utan plastlåda och verktyg.

30-5493 **949:00**

Spårmutterdragare med mycket god åtkomlighet. Segdragande arbetsmoment max 60 Nm. Reversibel. Hylsfäste 1/2". Vikt 1,1 kg.

30-2991 **297:00**



Tryckplatta av plast, speciellt formad för pallbockar. Motverkar tryckskador på bilens underrede m.m. 2/tp.

30-5272 **45:00**



Tryckplatta "Jack Pad" förhindrar tryckskador vid lyft eller uppallning på profiler eller ömtåliga ytor. Passar både domkräfter och pallbockar. Mått 100x30 mm.

30-3473 **79:00**

Hjulmutterdragare. Kraftfull mutterdragare för 12 V med propp för cigarettändaruttaget med inbyggd säkring 10 A. Underlättar hjulbyte väsentligt. Fyra hylsor medföljer: 17, 19, 21 och 23 mm. Höger-/vänstergång.

35-1342 **549:00**

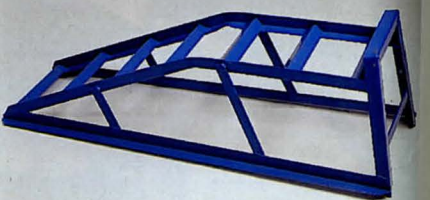

Uppkörningsramp för personbilar. Mått 850x250x230 mm. Tillåten last/ramppar-tjänstevikt 1,5 ton.

40-3785 **279:00**



Bilden visar 40-5709 med hjulhandtagssats (30-5387) monterad



40-5389



Högtryckstvätt Jetpower 170. Levereras med 6 m tryckslang, turbomunstycke (roterande munstycke som förhöjer tvätteffekten) samt munstycke med 0,5 l kemikaliebehållare. Pumstryck 100 bar, munstyckstryck 170 bar. Vattenmängd 8 l/min, motor 230 V 1,8 kW, vikt 12 gg.

40-5709 **1498:00**
Hjul/handtagssats till 40-5270 och 40-5709.
30-5387 **149:00**

Högtryckstvätt LW3000 praktisk modell med hjul och teleskophandtag. Max tryck 120 bar. Max vattenmängd 8 l/min. Försedd med manometer, tryckregulator och inbyggd tank med ejektor för rengöring med kemikalier. Levereras med 8 m tryckslang och munstycke med inställbar spridningsvinkel och reglering av hög- eller lågtryck. Motor 2,2 kW, 230 V. Storlek 54x31x33 cm. Vikt 17,5 kg.

40-5389 **2295:00**

Högtryckstvätt LWX1500T. Kraftig modell med max. 150 bar tryck. Max. vattenmängd 9 l/min. Försedd med manometer, tryckregulator, inbyggd kemtank med ejektor. Levereras med 8 m tryckslang, automatisk sprutpistol samt högtrycksmunstycke med inställbar spridningsvinkel. Motor 3,9 kW, 400V 3-fas. Storlek 57x40x47 cm.

40-5390 **4695:00**



Pallbock av svensk tillv. Godkänd enl. ASS normer för 1,5 ton belastning. Högst höjd 450 mm, lägsta höjd 300 mm. Vikt 2,7 kg.

40-3472 Pr st. **59:00**



Garagedomkraft 2 ton. Kraftig konstruktion med lägsta höjd 135 mm, högsta höjd 385 mm. Längd 534 mm, vikt 12 kg.

40-4726 **289:00**

Hydrauliska domkräfter. Stabilt utförande med trapetsgångad ställskruv och överbelastningsskydd (20 ton utan ställskruv). Levereras med pumpspak. Godkänd enl. TÜV.

	Lägsta/högsta		
30-3764	2 ton	165/330 mm	2,8 kg 119:00
30-3765	3 ton	190/370 mm	4,0 kg 169:00
30-3766	5 ton	220/420 mm	5,5 kg 198:00
30-3767	8 ton	220/460 mm	7,5 kg 339:00
40-3768	12 ton	230/470 mm	9,5 kg 389:00
40-3769	20 ton	240/360 mm	13,0 kg 698:00



Tillbehörsats för högtryckstvätt. Innehåller: våtsandblåser, roterande borste, skummunstycke med 0,5 l kemikaliebehållare, rörensningmunstycke med 4 m slang och 4 adapters för anpassning till olika tvättar.

40-5391 **598:00**

Underspoin.munst.

40-3995 **239:00**

Rengöringsmedel, Lensitil universal, skummande. Lev. i 5 l plastdunk.

45-1290 **49:50**



Verkstadsdskran, hydraulisk med utdragbar förlängningsarm. Hopfällbara ben gör att den tar liten plats vid förvaring eller transport. Armlängd/lyftkapacitet: 1000 mm/500 kg, 1100 mm/400 kg, 1200 mm/300 kg och 1300 mm/200 kg. Stativets längd utfälld 1430 mm, bredd 920 mm, höjd 1520 mm.

40-4116 **3698:00**

59:-

Borrhits box. Dubbel rundbox med: 9 st 1/4" bits Phillips nr 1,2,3, Pozl nr 1,2,3, 3 st spår, magnetisk bitshållare och 13 st HSS borrar 1 - 6,5 mm med 0,5 mm intervall + 3,2 och 4,8.

30-5467 **59:00**



Montörvagn av plast med 4 hjul. Storlek 100x51 cm. 40-5666 **198:00**



Transportkärra, hoptfallbar. Tillverkad av svetsade stål-rör. Djup lastram 330 mm. Höjd 995 mm (600 mm hopt-fäld). Max last 75 kg. 40-5561 **398:00**

Trappkärra lika 40-5561 men med speciell hjulkonstruktion för lätt transport i trappor. 40-5562 **698:00**



Spännrem med kraftigt lås. Bandbredd 25 mm. Nr Längd Pris
35-1281 0,5 15:50
35-1282 1,5 22:00
35-1283 3,5 26:00



Lastspännare. Säkrar och låser snabbt din last. Polyesterband 0,5+4,5 m med krok. Bredd 25 mm. Surringsstyrka 700 kg. 30-2690 **49:50**

Lastspännare lika ovan men kraftigare utförande med surringsstyrka 2000 kg och extra surringsringar. 30-3745 **69:00**



Lastspännare med surringsstyrka 4000 kg. Kraftig vinsch och 35 mm band, längd 0,5 + 4,5 m med krok. 30-3955 **149:00**

Lastspännare lika ovan men kraftigare utförande med 50 mm band, längd 0,5 + 9,5 m med krok. Surringsstyrka 8000 kg. 30-3956 **249:00**

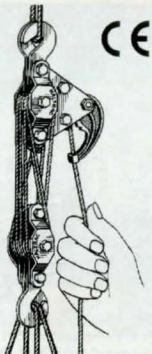

Talja HALTRAC 66A-8. Draghållfasthet 1125 kg. Max bel. vid lyft 380 kg. Utväxling 12:1. Lyfthöjd 2,5 m. Alla delar rostskyddade. Med automatisk låsning. 30-3065 **398:00**

KÖPINFORMATION SE SIDAN 326



Rundsling klädd. Säkerhetsfaktor vid 1000 kg 8:1, alla övriga 6:1. Svensk tillv. O=omkrets i meter. Nr Last, kg O Pr st
30-3576-1 1000 1 55:00
30-3576-2 1000 2 79:00
30-3576-3 2000 3 110:00
30-3576-4 2000 5 179:00



Lyftblock i mycket kraftigt utförande. Lätt dragen kedja. Helt inkapslad broms och växelhus. Vridbara krokar. Max. belastning 1000 kg. Lyfthöjd 2,5 m. Minsta krokavstånd 325 mm. Vikt 13,5 kg. Godk. enl. ASS anvisningar. 40-3567 **1098:00**



Löpvagn för max last 1 ton, passar I-balk. Spårvidd 58x130 mm. Vikt 10,5 kg. 30-3746 **876:00**

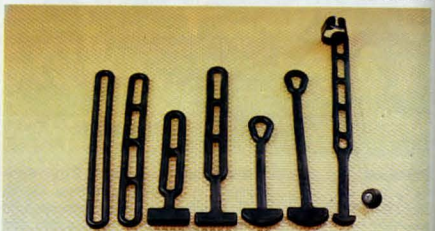

Kapellstroppar av gummi. Nr Modell Längd Pr/st 10 st
20-3757-1 oval 260 mm 6:50 56:00
20-3757-2 steg 260 mm 6:50 56:00
20-3757-3 T-steg 160 mm 8:00 68:00
20-3757-4 T-steg 260 mm 9:00 77:00
20-3757-5 T-stropp 150 mm 8:00 68:00
20-3757-6 T-stropp 250 mm 9:00 77:00
20-3757-7 Combi 380 mm 9:00 77:00

Fästrem för montering av stropp i öljett. 10 fp. 20-3812 **29:00** **Fästknopp** inkl. skruv. 10 st/förp. 20-3811 **19:50**



Lev. utan nylonband med krok.

Vinschar av stålplåt med reduktionsväxel och spärr. 40-4756 med broms, 40-4757 med broms och två utväxlingar. Endast för rullande last, ej lyft.

Nr	Dragkraft	Utväxling	Pris
30-3601	360 kg	3,2:1	139:00
30-3602	540 kg	4,1:1	189:00
40-4756	635 kg	4,1:1	229:00
40-4757	1135 kg	12,2:1/4,1:1	398:00

Nylonband med krok. Nr Längd Passande Pris
30-4758 6,0 m 40-4756 98:00
30-4759 7,5 m 40-4757 249:00



Dragblock. Förstärkt modell av 4 mm stålplåt med dubbla kuggkransar med spärr. 5 mm ställina med smidda stålkrakar. Drar upp till 1800 kg. Minsta krokavstånd 50 cm, största 230 cm. Vikt 4 kg. Endast för rullande last, ej lyft. 40-4450 **198:00**

Dragblock i mycket kraftigt utförande av 6 mm stålplåt för upp till 3600 kg dragkraft. Dubbla kuggkransar med spärr. 6 mm ställina med smidda krokar. Minsta krokavstånd 53 cm, största 330 cm. Vikt 7 kg. Endast för rullande last, ej lyft. 40-4451 **389:00**



Vinschar av stålplåt med reduktionsväxel och spärr. De två största med flyttbara handtag och två utväxlingar. Orginal "Dutton" USA. Endast för rullande last, ej lyft.

Nr	Dragkraft	Utväxling	Pris
30-3061	360 kg	3,2:1	239:00
40-3062	640 kg	4,5:1	379:00
40-3063	770 kg	10,5:1/5:1	598:00
40-3064	1140 kg	17:1/5:1	798:00

Wire längd 10 m passande ovanstående vinschar. Lev. med krok, kaus samt två vajerlås. Nr Diam. Brottlast Pr sats
30-3187-5 5 mm 800 kg 129:00
30-3187-6 6 mm 1600 kg 139:00



Elvinsch 12 V WARN A2000 kraftig modell med styrgrind. Lämplig för montering på 4-hjuliga terrängmotorcyklar eller universell användning. Löst reglage för montering på lämplig plats. Koppling ger möjlighet att frikoppla och dra ut wren för hand. Arbetslast 907 kg enkel lina. 15 m stålwire diam 5 mm. Hastighet / strömförbrukning obelastad 7,1 m/min / 15 A, fullast 2,1 m/min / 145 A. Mått 33 x 12 x 12 cm. Vikt 11 kg. Levereras med överbelastningsskydd. 40-5694 **3395:00**



Elvinsch 12 V WARN U1000 kraftig modell med reglage monterat på vinschen. Arbetslast 454 kg enkel lina. 9 m stålwire diam. 5 mm. Hastighet/strömförbrukning obelastad 9 m/min / 20 A, fullast 6 m/min / 280 A. Mått 33 x 14 x 14 cm. Vikt 7,5 kg. Levereras med överbelastningsskydd. 40-5693 **2395:00**



Elvinsch 100 kg kraftig utförande för lyft och drag. Fäste för montering på rör 50 mm diam. eller fyrkant profil 45 x 45 mm. Manövrering via manöverhandtag med 1,8 m sladd. Automatiskt stopp vid helt indragen lina. Levereras med 11m 2,5 mm wire, brytblock och anslutningsladd med stickpropp. Med enkel lina lyftes max 100 kg upp till 12 m, hastighet 9 m/min. Med dubbel lina lyftes max 200 kg upp till 5 m, hastighet 4,5 m/min. Motor 230V/430W. Mått 366x155x200 mm. Vikt 10 kg. 40-5608 **1450:00**

Elvinsch 200 kg lika ovanstående men med 13 m 3,6 mm wire. Med enkel lina lyftes max 200 kg upp till 12 m, hastighet 12 m/min. Med dubbel lina lyftes max 400 kg upp till 6 m, hastighet 6 m/min. Motor 230V/880W. Storlek 400x170x260 mm. Vikt 16,5 kg. 40-5609 **2398:00**



Pumpautomat med pump av kraftig plast för tystare gång och 25 l tank av hydropresstyp (ger ingen rostutfällning som är ett problem i t.ex. frittidsstugor där pumpen under perioder inte arbetar). Försedd med tryckströmbrytare, förinställd på 1,4 - 2,8 Bar och manometer. Max tryck 4,7 Bar. Max kapacitet 52 l/min. Max. sughöjd 7 m. Max. uppfordringshöjd 48 m. Utvändig 1 1/4" röranslutning. Storlek 51x27x51. Vikt 15 kg. Motor 230 V / 1000 W, strömförbrukning 4,5 A.
44-3858 **1395:00**

Pumpautomat med rostfritt pumphus och pumphjul. Invändig 1" röranslutning. I övrigt lika 44-3858.
44-3857 **1798:00**
Trädgårdspump självsugande. För trädgårdsbevattningspumpning m.m. Max tryck 4,7 Bar. Max uppfordringshöjd 48 m. Max kapacitet 3100 l/tim. Max sughöjd 7 m. Motor 230 V, 1000 W. Storlek 35 x 21 x 26 cm. Vikt 8 kg. Levereras med 1,8 m nätsladd och anslutning för 1" slang.
44-3856 **995:00**



Pump av plast. Arbetar efter hävertprincipen och kan användas för alla lättflytande vätskor. Längd 49 cm.
 Nr Pr st
34-161 **17:50** **129:00**



Dränkbar pump med nivåbrytare för läns-pumpning och automatisk pumpvakt. Ej för avloppsvatten. Pumphus av slagtälig plast. Effekt 620 W. Pumpkapacitet vid 2 m tryckhöjd 13500 l/tim. Storlek 280x165 mm, vikt 5,9 kg. 1 1/4" slanganslutning. Med 10 m kabel för nätslutning. 230 V, S-märkt.
44-3253 **1298:00**



Dränkbar pump KILA 250/GI med inbyggd nivåbrytare, ger möjlighet att användas i mycket mindre brunnar än med konventionell flottörbrytare. Omställbar för manuell eller automatisk drift. Sänker vattennivån till ca 10 cm (i manuellt läge 2 cm). Tillslag vid ca 15 cm. Pumpkapacitet vid 2 m tryckhöjd 4500 l/tim, vid 4 m 3000 l/tim. Storlek 19 x 25 cm. Anslutning utv. 1" gänga, nippel för 1" slang medföljer. Med 10 m kabel för nätslutning 230 V, 260 W. Ej för avloppsvatten.
44-4025 **898:00**



Pump med gjutet hus av mässing, 14 mm axel, 70 mm renskiva. Passande drivrem A-profil. Kan pumpa åt båda hållen. Diam. pumphus 106 mm. Vikt 3,5 kg. Lev. med 1" slangansl.
Med 0,4 hk motor: 1400 varv/min, 2400 l/tim max kapacitet vid 1 m uppf.h., 10 m max uppfordringshöjd. **Med 1,2 hk motor:** 2800 varv/min, 4500 l/tim max kapacitet vid 1 m uppf.h., 30 m max uppfordringshöjd.
34-661 **998:00**

Pump, helt av plast med handpumpblåsa och 2 m lång sugslang.
 Nr Pr st 10 st
34-308 **16:00** **105:00**



40-4954
40-4955 **469:00**
Fatpump av glasfiberförstärkt polypropylenplast. Avsedd för bensin, diesel, alkohol, motorolja och vatten. Kapacitet ca. 20 minutiliter 1" slanganslutning.
40-4954 **359:00**



Bensinmotor OLEO-MAC S 50/0. Elektronisk tändning, 2-takt, luftkyld, 48 cc ger 1,7 hk vid 5500 v/min. Tankvolym 1,15 l. Axelmått diam 15 mm, längd 47 mm med M12 gänga. Vikt 4,1 kg.
40-4571 **1698:00**



Universalpump. Kraftig självsugande konstruktion av plast med impeller av gummi. Självsugande gliolager och oljebeständiga packningar. Alla metalldelar rostskyddade. Användbar för de flesta vätskor. Axelstap 8x30 mm. Anslutning för slangkoppling R 3/4". Sughöjd ca 3 m. Kapacitet upp till 50 l/min vid 3000 varv. Storlek 7x10x9 cm. Passar alla bormaskiner.
34-604 **169:00**

KÖPINFORMATION
SE SIDAN 326



Pump, bensindriven, OLEO-MAC SA 18. Lättviktsmodell med självsugande centrifugalpump av korrosionsbeständig förstärkt termoplast. Max kapacitet 9000 l/tim. Tryckhöjd max 35 m, sughöjd max 7 m. Slanganslutning 1". 2-takts luftkyld motor. Cylindervolym 30 cc. Varvtal 7500 v/min. Mått 260x250x300 mm. Vikt 3,9 kg. Levereras med sugsl. Sugslang 44-3042 (ingår ej).
44-3113 **1798:00**
Pump, bensindriven, OLEO-MAC SA 30. Självsugande centrifugalpump av aluminiumlegering med max kapacitet 16200 l/tim. Tryckhöjd max 30 m. Sughöjd max 7 m. Slanganslutning 1 1/2". 2-takts luftkyld motor. Cylindervolym 48 cc. Varvtal 5500 v/min. Mått 350x280x330 mm. Vikt 8,5 kg. Lev. med sugsl.
44-3114 **2295:00**



Vattenpump för anslutning till bormaskin. Rostfri axel 6x18 mm. Anslutning för 1/2" slang. Max kapacitet 20 l/min vid 3 000 v/min. Sughöjd ca 3 m. Självsugande. Kan gå torr i 10 sek. Storlek 75x65 x30 mm.
34-908 **59:00**



Bottenventil med sil och backventil.
 Nr Inv.ansl. Pris
34-3044 1" **39:00**
34-3784 1 1/4" **98:00**

Plastkopplingar till pumpar m.m.
 Muff Ansl. inv.gänga Pris
35-1518 1" x 1 1/4" **29:00**
35-1519 1 1/4" **29:00**
Nippel Ansl.utv.gänga
35-1523 1" **15:00**
Slangnippel Ansl.utv.gänga x inv.slang
35-1521 1" x 1 1/4" **21:00**
35-1516 1 1/4" x 1 1/2" **24:00**
35-1517 1 1/2" x 2" **34:00**
Vinkel 90° med 1 1/4" anslutning, inv.gänga. **39:00**
35-1522 **39:00**
Vinkel 90° med 1" gänga. Nippel för 1" slang. **29:00**
34-3043 **29:00**



Nippel med multifunktion. Omvandling 1 1/4" - 1" - 3/4" utv.gänga samt för inv. slang 1" och 3/4".
35-1520 **39:00**

Avtappnings slang av armerad PVC. Rullas ihop platt och tar därför liten plats.

Max arbetstryck 12 Bar. Invärdig diameter 25 mm.	Max arbetstryck 10 Bar. Invärdig diameter 32 mm.
49-375-5 5 m 119:00	49-376-5 5 m 124:00
49-375-10 10 m 219:00	49-376-10 10 m 229:00
49-375-25 25 m 479:00	49-376-25 25 m 498:00
Max arbetstryck 5,5 Bar. Invärdig diameter 40 mm.	Max arbetstryck 4,5 Bar. Invärdig diameter 50 mm.
49-377-5 5 m 129:00	49-378-5 5 m 134:00
49-377-10 10 m 239:00	49-378-10 10 m 249:00
49-377-25 25 m 519:00	49-378-25 25 m 539:00

Tryckslang för luft och vatten av PVC med kryssarmerad polyesterfiber. Resistent mot olja. Säkerhetsfaktor min 3:1.

Max arbetstryck 23 Bar. Invärdig diameter 6 mm.	Max arbetstryck 20 Bar. Invärdig diameter 8 mm.
49-360-5 5 m 39:00	49-361-5 5 m 44:00
49-360-10 10 m 69:00	49-361-10 10 m 74:00
49-360-25 25 m 159:00	49-361-25 25 m 169:00
49-360-50 50 m 298:00	49-361-50 50 m 319:00
Max arbetstryck 18 Bar. Invärdig diameter 10 mm.	Max arbetstryck 13 Bar. Invärdig diameter 13 mm.
49-362-5 5 m 49:00	49-363-5 5 m 59:00
49-362-10 10 m 89:00	49-363-10 10 m 109:00
49-362-25 25 m 198:00	49-363-25 25 m 229:00
49-362-50 50 m 379:00	49-363-50 50 m 439:00
Max arbetstryck 11 Bar. Invärdig diameter 20 mm.	Max arbetstryck 7 Bar. Invärdig diameter 25 mm.
49-364-5 5 m 98:00	49-365-5 5 m 149:00
49-364-10 10 m 179:00	49-365-10 10 m 269:00
49-364-25 25 m 398:00	49-365-25 25 m 629:00

Slang av transparent PVC. Oljebeständig.

Invärdig diameter 3 mm.	Invärdig diameter 4 mm.
49-366-5 5 m 13:00	49-367-5 5 m 15:00
49-366-10 10 m 21:00	49-367-10 10 m 26:00
49-366-25 25 m 47:00	49-367-25 25 m 56:00
49-366-50 50 m 76:00	49-367-50 50 m 94:00
Invärdig diameter 5 mm.	Invärdig diameter 6 mm.
49-368-5 5 m 19:00	49-369-5 5 m 23:00
49-368-10 10 m 33:00	49-369-10 10 m 39:00
49-368-25 25 m 69:00	49-369-25 25 m 79:00
49-368-50 50 m 119:00	49-369-50 50 m 139:00
Invärdig diameter 7 mm.	Invärdig diameter 8 mm.
49-370-5 5 m 33:00	49-371-5 5 m 39:00
49-370-10 10 m 56:00	49-371-10 10 m 69:00
49-370-25 25 m 169:00	49-371-25 25 m 189:00
49-370-50 50 m 298:00	49-371-50 50 m 319:00
Invärdig diameter 10 mm.	Invärdig diameter 12 mm.
49-372-5 5 m 59:00	49-373-5 5 m 74:00
49-372-10 10 m 109:00	49-373-10 10 m 129:00
49-372-25 25 m 239:00	49-373-25 25 m 289:00
49-372-50 50 m 429:00	49-373-50 50 m 519:00

Tvillingsvets slang röd/blå. Max arbetstryck 20 Bar.

Invärdig diameter 5 mm.	Invärdig diameter 8 mm.
49-374-5 5 m 129:00	49-380-5 5 m 179:00
49-374-10 10 m 239:00	49-380-10 10 m 319:00
49-374-25 25 m 539:00	49-380-25 25 m 698:00
49-374-50 50 m 998:00	



Filterhus, för 10" filterpatroner. Ansl.gångar 1" inv.
34-3920 198:00
Filterpatroner 10" passande 34-3920.
34-3921 Rostfritt nät, 50 micron. 74:00
34-4017 Bomullsgarn, 20 micron. 49:00
34-4018 Kol 129:00



Gasoslang. Flambeständigt yttergummi, flätade kordinlägg av rayon och innettub av nitrilgummi. Max. arbetstryck 12 Bar. Inv. ø 8 mm.
49-381-5 5 m 139:00
49-381-10 10 m 239:00
49-381-25 25 m 539:00

Sugslang 1". Med "fritt roterande" anslutning. Levereras med 1" gängad nipple samt bottenventil med sil.
44-3042 7 m 189:00

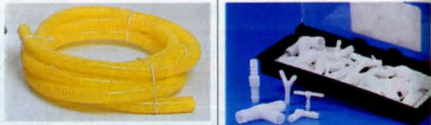

Sugslang av PVC. Ø 40 mm.
44-3085 7 m 289:00
Sugslang av PVC. Ø 32 mm.
44-3655 7 m 239:00

Slangkopplingsortiment med T-rör, L-rör, Y-rör och skarvrör. Diam. 3, 5, 6, 8, 10, 12 och 19 mm. Totalt 68 st delar i kraftig plastläda.
31-2069 119:00



Glödgade kopparrör, s.k. oljerör. 7,6 m långa i kartong. Godstjocklek 0,80 mm.
Nr Rördiam. Pr st
49-63 3/16" 129:00
49-64 1/4" 164:00
49-65 5/16" 198:00
49-66 3/8" 229:00

Slangklämmor av galvaniserat bandstål. Diam i mm. Förpackning om 10 st.
Nr Diam Pr st
25-661 8-14 45:00
25-662 13-20 45:00
25-660 19-28 47:00
25-664 26-38 49:00
25-665 38-50 53:00



Tryckbrytare Danfoss för automatisk start och stopp av motorer till tryckluft- och tryckvattenanläggningar (hydroforer). Båda med manuell strömbrytare. Anslutning R 1/2" invändig gäng. 3-polig brytning. IP 55. S- och N-märkt. L=luft, V=vatten.
Nr Typ/tryck bar Pr/st
30-4442 V/2-6 298:00
30-4443 L/4-12 498:00

Miniklämmor, 4 st/tp.
Nr Diam Pr st
25-1263 8-10 18:00
25-1264 10-12 18:00
25-1265 12-14 18:00



Dragluckestängare ESBE för ved- och ved-elpannor. Monteras tillsammans med befintlig dragregulator. Stänger dragluckan automatiskt när veden brunnit ut. Monteringsanvisning medföljer.
34-3101 249:00

Slangklämsortiment. Diam. 8-28 mm, totalt 15 st. Lev. i plastläda.
25-1247 56:00



Rostfri varmvattenberedare Thermia Effekt. Lev komplett med säkerhetsventil och termostatisk blandningsventil. Effekt 380 V 3-fas, 3000 W. Omkopplingsbar till 230 V 1-fas, 1000 W alt. 2000 W, 380 V 2-fas, 1500 W.
Mått:
30L 390x497 mm 14 kg
50L 390x706 mm 18 kg
80L 440x834 mm 25 kg
Nr Volym Pr st
44-3440 30 L 3195:00
44-3441 50 L 3495:00
44-3442 80 L 3795:00



Kulventil med klämringskoppling och vred. Förkromad. Max 120° C.
Nr Rör.dim. Pr st
25-1485 12 mm 79:00
25-1486 15 mm 79:00



Blandningsventil ESBE. För termostatisk reglering av tappvarmvatten. Ställbart temperaturområde 38-65° C.
Nr Ansl.dim Pr st
35-1220 22 mm 229:00
35-1292 15 mm 229:00



Vattenstopparen, det optimala skyddet mot vattenskador. Passar alla disk- och tvättmaskiner. Om slangens brister eller glider av stoppas vattenflödet automatiskt. Adapter för 1/2" och 3/4" rörgång.
34-614 84:00

Dragregulator ESBE. Avsedd för reglering av pann-temperaturen vid vedeldning. Anslutningsdim.: R 3/4".
35-1219 219:00



Teflonband för gängtätning. Bredd 12 mm, längd 10 m. I plastkapsel.
Nr Pr st 10 st
26-495 7:00 49:00

Gängtätningssats med lin och 50 ml. kit.
25-1431 36:00



Elementnyckel för luftning av värmelement. Av förn. järn.
Nr Pr st 10 st
21-762 5:00 35:00

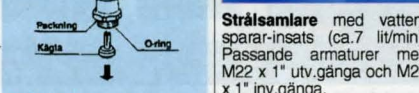

Ventilkäglor.
Nr För kran/typ Pr st
25-1041 R 1/2"-M 26 17:00
25-1042 R 3/4"-M 34 21:00



Cirkulationspump MYSON CP-53-C. 3-hastigheter. Max tryckhöjd 5 m. 1-Fas/230V. Max ineffekt 104 W. Anslutning till pumphuset R 1/2". Lev. utan kopplingar.
Nr Bygghöjd Pr st
34-3854 130 mm 598:00
34-3855 180 mm 598:00

Anslutningskopplingar med avstängning till cirkulationspumpar.
Nr Gänga Pr/st
25-1439 1 1/2" x 1" inv.gänga 59:00
25-1440 1 1/2" x 22 mm. kläm. 63:00



Rörbockare för koppar-, mässing-, aluminium och andra mjuka rör. Graderad 0-180°.
30-5574 För rördiameter 8/10/12 mm 98:00
30-5575 För rördiameter 14/16 mm 98:00

MONTERA KLÄMRINGSKOPPLING

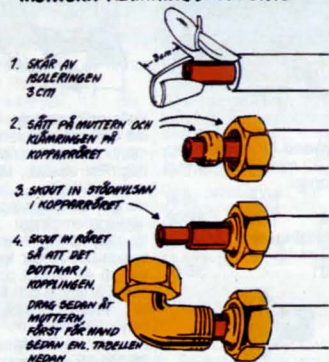

DIMENSION	6-12	16-16	18-20	35-59
KOPPARRÖR	1/2-2 mm	1/2-2 mm	1/2-2 mm	1-1/2 mm
STÖDHYLSA	2 mm	2 mm	2 mm	—



Prisolrör - tillverkat av mjukglödade kopparrör med mantel av vit cellpolyeten. Bockas lätt för hand eller med enkla verktyg. Vid skarvning med klämringskopplingar skall stödhylsor monteras. Diam. avser kopparrörets utvändiga mått i mm.

Nr	Kopparrör	Mantel	Pris 5 m
49-351-5	10 x 0,8	14,8	179:00
49-352-5	12 x 1,0	17,2	209:00
49-353-5	15 x 1,0	20,6	259:00
Nr	Kopparrör	Mantel	Pris 25 m
49-351-25	10 x 0,8	14,8	749:00
49-352-25	12 x 1,0	17,2	859:00
49-353-25	15 x 1,0	20,6	1095:00

Stödhylsa för Prisolrör. OBS! stödhylsa skall användas till mjuka kopparrör. Lev. i förp. om 10 st.

Typ	Passar för	Pr. fj.	Pr st	25 st
25-1053-1	10x0,8 mm	29:00	25-1192 Enkel	13:50 259:00
25-1053-2	12x1,0 mm	32:00	25-1193 Dubb.	15:00 298:00
25-1053-3	15x1,0 mm	36:00		



Vattenrenare för hushåll. Tar bort kemiska tillsatser, giftiga ämnen, slam, fällningar, utan att ta bort spårämnen av fluor och viktiga mineraler. Lätt omställbar till vanligt flöde när man t.ex. diskar. Vid normal konsumtion bytes filtret var tredje månad. Lättmonterad, passar alla normala kranar.

34-1397	219:00
Utbytesfilter.	
34-1398	59:00



Klämringskopplingar med 6-kantmuttrar av mässing för vatten-, olje- och gasinstallationer - ger enkla och tillförlitliga röranlutningar utan lödning eller gängning. Kopplingarna är tillverkade av avzinkningshärdig metalllegering, typgodkänd av Statens Planverk. Arbetstryck 1,6 MPa (16 ATO). Arbetstemperatur max 100° C. Kopplingarna levereras komplett med klämring. Rördiameter avser utvändigt mått i mm.

Dubbelkoppling.			Vinkelkoppling.		
Nr	Diam.mm	Pr st	Nr	Diam.mm	Pr st
25-1045-1	10x8	28:00	25-1047-10	10	42:00
25-1045-2	12x8	31:00	25-1047-12	12	31:00
25-1045-3	15x8	41:00	25-1047-15	15	34:00
25-1045-4	22x15	52:00	25-1047-22	22	59:00
25-1045-10	10	27:00			
25-1045-12	12	22:00			
25-1045-15	15	24:00			
25-1045-22	22	39:00			

Förkromade			Förkromade		
Nr	Diam.mm	Pr st	Nr	Diam.mm	Pr st
25-1202-10	10	29:00	25-1309-10	10	45:00
25-1202-12	12	28:00	25-1309-12	12	35:00
25-1202-15	15	30:00	25-1309-15	15	41:00

T-koppling			Utvändig vinkelkoppling.		
Nr	Diam.mm	Pr st	Nr	Dim.	Pr st
25-1046-10	10	51:00	25-1050-1	12xR15	34:00
25-1046-12	12	39:00	25-1050-2	15xR15	36:00
25-1046-15	15	45:00			
25-1046-22	22	77:00			

Förkromat			Invändig vinkelkoppling.		
Nr	Diam.mm	Pr st	Nr	Dim.	Pr st
25-1310-10	10	56:00	25-1051-1	12xR15	40:00
25-1310-12	12	49:00	25-1051-2	15xR15	38:00
25-1310-15	15	52:00			

Invändig rak koppling.			Halvkoppling, förkromad		
Nr	Dim.	Pr st	Nr	Dim.	Pr st
25-1048-1	12xR15	27:00	25-1200-10	10xR15	22:00
25-1048-2	15xR15	24:00	25-1200-12	12xR15	20:00
			25-1200-15	15xR15	21:00

Utvändig rak koppling.			Förminsning.		
Nr	Dim.	Pr st	Nr	Dim.mm	Pr st
25-1049-4	12xR15	21:00	25-1311-1	10x8	20:00
25-1049-5	15xR15	22:00	25-1311-2	12x8	20:00
			25-1311-3	12x10	20:00
			25-1311-4	15x8	22:00
			25-1311-5	15x10	22:00
			25-1311-6	15x12	22:00

Rörplugg.		
Nr	Diam.mm	Pr st
25-1052-10	10	12:00
25-1052-12	12	15:00
25-1052-15	15	17:00



Engreppsblandare Moratemp Disk med diskmaskinsavstängning. Svängbar pip längd 230 mm.

35-1204	998:00
---------	--------



Bottenventil, o-ringstättad med bräddavlopp.

35-1037	169:00
---------	--------



Engreppsblandare Moratemp Tvått, utan b.ventil.

35-1022	649:00
---------	--------



Extra vattenuttag, kompl. med ansl.nippel R 1/2".

35-1040	349:00
---------	--------

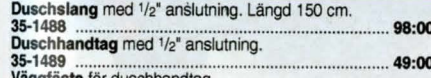

Duschslang med 1/2" anslutning. Längd 150 cm.

35-1488	98:00
35-1489	49:00
35-1490	24:00
35-1491	39:00
35-1493	21:00
35-1492	25:00



Duschblandare Moratemp termostat. Lev. med R 1/2" gänga för dusch (exkl. pip och anslutningar).

35-1026	949:00
35-1027	339:00



Blandarfäste 160 °C med ansl. R 1/2" för utarpåliggande rördragning.

35-1034	298:00
---------	--------

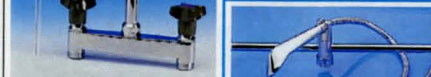

Kar o Duschblandare Moramix. Lev. med 85 mm kranpip samt R 1/2" gänga för dusch (exkl. anslutningskoppl).

35-1025	689:00
---------	--------



Diskbänksblandare Moramix. Hålavstånd 160 mm. Levereras med 250 mm svängbar pip.

35-1032	529:00
---------	--------

Duschset med 1/2" anslutning. Lev. med handdusch, 150 cm slang samt duschstång längd 60 cm.

35-1496	249:00
---------	--------

Engreppsblandare tvätt, Komplet med bottenventil (byggmätt 35-50 mm).

35-1495	469:00
35-1494	498:00



Länsump Dränkbar med automatisk nivåbrytare ställbar mellan 5 och 12 cm. Kan även kopplas för kontinuerlig gång. Kapacitet ca 6000 l/t. Max tryckhöjd 3 m. Drivspänning 10-15V 10A likström. Storlek 18x15 cm. Anslutning för 1"-slang. **725:00**

Länsump lämpad för båtar m.m. Sänkbar. Kapacitet 3500 l/t. Tryckhöjd max 2,5 m. Tål saltvatten. Strömförbrukning 12 V/8 A likström. Storlek 16x12 cm. Vikt 1,1 kg. Anslutning för 1"-slang. **295:00**

35-13 **Dränkbar pump** Kapacitet 1500 l/t. Max tryckhöjd 4,5 m. Drivspänning 12V/3A likström. Storlek 11x11 cm. Anslutning för 3/4" slang. **295:00**

35-74 **Passande slang se sid 96**



Dränkbar pump för t.ex. husvagnar. Kapacitet 7,5 l/min. Max tryckhöjd 3 m. Avsedd för 12V/1,7A likspänning. Mått 50x90 mm. 10 mm slanganslutning. **110:00**



Pump med pumphus i nylon. Lämplig till vindrutespöling m.m. (OBS! Ej självsugande!). Anslutningsdiam: In 15 mm, ut 5 mm. Storlek 70x30 mm. 12V DC. **95:00**



Nivåvakt för vertikal montering. Med tungelementrelä för 120 VAC/1A (100 VDC). Flottören kan användas för omv. funktion slutn./brytning. Monteras i 16 mm hål, montage djup 56 mm. **22-3391** **142:00**



Nivåvakt för kontroll av vättskor. Kan användas för såväl stigande som sjunkande nivåer. Data: 250V/1A res. last. 250V/0,3A induktiv last. För större belastning skall mellanrelä eller kontaktor användas. Längd 80 mm. **22-1683** **142:00**

KÖPINFORMATION SE SIDAN 326



Oljelänsump för bilen, båten och andra motorer. Klarar oljebytet utan att öppna bottenpluggen. **35-1166** **169:00**



Öskar av plast. 1 liters. **34-3773** **17:00**

Kolvump. Stabilt utförd i metall med standard fatgånga 58 mm. 5/8" in- och utlopp. 100 cm sugrör av styv plast och 100 cm böjligt utloppsrör med munstycke. En mångsidigt användbar pump för bensin, tunnflytande oljor, m.m. Pumphusets dim. 6x12 cm. Kapacitet: 12 l/min. **45-10** **198:00**



Länsump med nivåvakt. 23 L/min. Monterad på rostfri platta. Lev. med 1 meter kabel. Pumpens höjd 90 mm, total-längd 235 mm. Slangdiameter 19 mm. **35-1361** **425:00**

Nivåvakt 6-24 Volt (kvicksilverfri). Max belastning vid 12 VDC, 15 AMP. Storlek 55x105 mm. **25-1362** **165:00**



Bygellås BASTA Safe XL. Ett godkänt lås av Stöldskydds-föreningen i Sverige, med ett av marknadens bästa monteringsbeslag. Låset finns i två bygellängder. Lev. med 2 st nycklar. **35-1513** Kort bygell (240 mm) **198:00**
35-1514 Lång bygell (320 mm) **229:00**



Cykelpackficka. Svart plast-belagd kraftig väv. Inuti finns en plastbox som ger god stadga. Fästes på pakethållaren med krokar och kraftig spiralfjäder. Storlek: 40x35x13 cm. **45-1316** **189:00**

Cykelpackväska lika ovan. Storlek 35x29x10 cm. **45-1370** **174:00**



Ringklocka för cykel. **35-1357** **15:00**



Cykelreflexsats. Röd reflex bak, vit fram och orange för cykelhjulen. **35-747** **39:00**

Godkända enligt TSV's högt ställda krav.



Cykel- och mopedlås med hållare. Bygelns innermått: höjd 215 mm, bredd 105 mm, godstjocklek: 13 mm av hårdat stål. **35-1359** **159:00**

Cykelås "Basta". Bygel och låsarm av hårdat stål. Två numererade nycklar med följare. **Godkänt av Svenska Stöldskyddsföreningen.** **35-410** **179:00**

Batteri R6 32-3718 4-pack 12:50



Cykelstöd Av elförzinkat stål, enbent med inkapslad fjädermekanik. Dim. 26-28 tums hjul. Längd 30 cm. **31-1400** **44:00**



Cykelbelysning. Drivs med 2 st R14 batterier (medföljer). **35-1067-2** Vit **44:00**
35-1067-3 Röd **44:00**
Hållare till ovan. **35-1068-1** Fram **18:00**
35-1068-2 Bak **18:00**



Cykel dator med LCD-display. Passar alla hjul från 64 till 255 cm omkrets. Visar hastigheten med siffror, men även grafiskt (max 99,9 km/tim, med siffror och 60 km/tim, grafiskt). Vägmatrare max 9999,9 km, medelhastighet max 99,9 km/tim, maxhastighet 99,9 km, samt trippmätning max 999,9 km. Tidtagning max 9,59,59 tim. Datorn kan användas i temp. från 0° till +55° C. Enkel montering och demont. Drivs med ett 3 V batteri, CR2032 (medföljer). Storl. 60x45x20 mm. Häftig extrautrustning på lådbilar. **35-1126** **249:00**



Cykel dator med LCD-display. Försedd med hastighetsmatrare (max 99,5 km/tim), vägmätare och tidtagarur (max 59 min, 59 sek). Passande batteri SR 43 (medföljer). **35-1286** **198:00**



Cykelbelysning, laddningsbart. Sättes direkt i ett 230 V vägguttag. Kan ej överladdas. Låsbar hållare på cykel. Sköljtät, användbar som ficklampa. Lev. med baklykta. Godkänd av TSV samt Semko. Svensk tillverkning. **35-1414** **385:00**



Cykeldäck. Måtten anger bredd och innerdiameter.

Nr	Tum	mm	Pris
45-1075	28x1 ⁵ / ₈ x1 ¹ / ₂	44-635	39:00
45-1076	28x1 ⁵ / ₈ x1 ³ / ₈	37-622	39:00
45-1077	28x1 ¹ / ₄	32-622	39:00
45-1079	27x1x1 ¹ / ₄	32-630	47:00
45-1080	27x1 ¹ / ₂	40-609	39:00
45-1312	26x1 ¹ / ₂	40-584	39:00
45-1365	26x1 ⁹ / ₈ x1 ¹ / ₂	37-584	39:00
45-1115	26x1,75x2 MTB	47-559	39:00
45-1366	26x1,90 MTB	50-559	39:00
45-1116	26x2 MTB	54/57-559	39:00
45-1117	24x1,75 MTB	47-507	39:00
45-1084-3	20x2,125 BMX	57-406	39:00
45-1083-3	20x1,75 BMX	47-406	39:00
45-1367	12x1 ¹ / ₂	62-203	29:00

Slang	Passar däck mm	Pris
35-1086	44-635, 40-635, 37-685	19:50
35-1087	32-630, 32-622, 37-622	19:50
35-1091	40-609, 37-609	19:50
35-1314	40-584, 37-590, 44-584, 37-584	19:50
35-1373	47-559, 50-559, 52-559	15:00
35-1118	54-559, 57-559	19:50
35-1119	47-507, 50-507	19:50
35-1093	57-406, 54-400	19:50
35-1092	47-406	19:50
35-1374	62-203	16:50



Cykelhållare för dragkrok (50 mm kula). Snabb montering och demontering utan verktyg. Transporterar 2 cyklar, lätt att fälla ihop, tar liten plats i bagageutrymmet.

45-1473 229:00

Bakjusramp till Cykelhållare 45-1473. Med denna ramp möjliggör man låsning av cyklarna på hållare, samtidigt som man får bilens bakjusramp flyttade bakom cyklarna.

45-1474 350:00

Husvagnstilläts. Försedd med 50 mm kula, vilket gör att den även passar till andra fabriker av cykelhållare. Galvaniserad.

45-1475 179:00



Reparationsats med 7 st självvulkaniserande lappar, en tub vulklösning, en metallrasp samt 2 st ventilgummi.

Nr Pr st 10 st

25-1156 10:00 85:00

Reparationsats lika föregående, men med större lappar samt en bilventil i stället för ventilgummi.

Nr Pr st 10 st

25-1157 12:50 99:00



Vire och nippelsats för moped och motorcykel. Mopedsatsen består av, vire 1,25 mm x 1,4 m och 1,80 mm x 1,4 m. + 5 st niplar.

25-554-1 69:00

Motorcykelsatsen består av vire 1,25 mm x 1,4 m och 1,60 mm x 1,4 m + 6 st niplar.

25-554-2 79:00

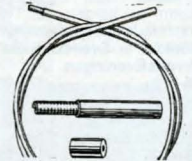

Bowdenkabel, ytterspiral för ställina. Extra böjlig. Överklädd i svart eller aluminiumgrå färg.

Nr För lina Pr m

49-281 1,25 mm 7:50

49-282 2,0 mm 8:00

Ställina för bowdenkabel.

Nr Grovlek Pr m

49-279 1,25 mm 6:00

49-280 2,0 mm 6:50

Ändhylsa för bowdenkabel.

Nr inv. diam. 10 st

25-264-5 5 mm. 15:00

25-264-6 6 mm. 15:00



Punkteringspray. Tätar och pumpar ett cykeldäck på några sekunder. Innehåller 75 ml.

25-1411 34:00

Punkteringspray för Mountain-bike. Innehåller 100 ml.

25-1412 46:00



Blixtventil. Ventilinsats som passar cykelventiler. Lättare pumpning. Absolut tätning. 2 st per förp.

Nr Pr förp. 5 förp.

25-468 9:00 26:50



Universal cykelolja.

Används där mycket höga krav ställs. Unik smörj- och penetreringsförmåga. Rostskyddande. 150 ml sprayburk.

35-1297 34:00

Meka med din Mountainbike. En videofilm (VHS) för Er som tänker köpa, eller äger en mountainbike. I den här filmen lär dig en profsmekniker att: välja rätt ramstörlek, justera cykeln för bästa åkställning, välja utrustning för att cykla mountainbike, fixa punkteringar, kedjebrott och vinda hjul när olyckan är framme i skogen, att byta kedja, kranar och drev. Filmen tar även upp underhåll och justering av bromsarna, rengöring och justering av nav och styrlager. Dessutom görs en genomgång av olika rammaterial.

28-812 199:00



Fotpump med dubbla cylindrar för hög kapacitet samt munstycken för pumpning av gummibåtar, fotbollar m.m.

35-71 139:00

Fotpump lika föreg. men med en cylinder av metall. Pumpcylinder 50x100 mm. Med tryckmätare och backventil.

35-67 69:00



Cykelpump av plast. Längd 38 cm.

35-49 19:00



Cykelpump, dubbelverkande. Pumpar ett normalt cykeldäck på en halv minut. Passar de flesta ventiler, också för fotbollar och bilar. Längd: 198 mm, ø 28 mm, vikt 70 g. Svenskt tillverkning.

35-1313 48:00



Bagagestroppar (5 st samma längd).

Nr Längd Pris

35-1221 450 mm 19:00

35-1222 750 mm 22:00

35-1223 1000 mm 26:00



Cykelpump av stålror 38 mm diam. Längd 54 cm. Med snabbkoppling 25-43.

35-42 49:00

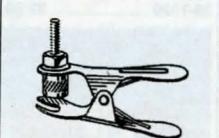

Snabbkoppling för cykel-ftpump. Kraftig fjäder. Längd 7 cm.

Nr Pr st 10 st

25-43 16:00 98:00



Pumpnippel för bil- och cykelventiler.

25-879 16:50



Första hjälpen i praktisk mjuk kudde. Innehåller: En påse för små sår (5 st särvtvättare, 2 st sterila tork-kompresser samt 15 st plåster i 3 olika storlekar). En påse för mellanstora sår (4 st särvtvättare, 2 st sterila tork-kompresser, ett första förband). En påse för stora skador (1 st stort första förband. Även lämpligt för tryckförband). Andningsduk med backventil, skyddshandskar samt en rejäl sax. Dessutom finns många tips och råd tryckta på insidan av den utvikbara kudden, kompletteringskort samt bilruttedekal. Storlek: 35x25x5 cm.

34-3781 98:00



Nödfallslåda för bilen. Innehållande 1 st bogserlina (2 ton), 1 par startkabler, punkteringspray, 1 st ficklampa (lev. utan batterier, 2 st R20), 1 par skyddshandskar samt 1 st skyddsoverall med huva. Allt förpackat i en praktisk plastlåda med lock. Storlek 32x17x22 cm.

45-1472 229:00



Tackräcksspännare, Top Strap, en trafiksäker specialdesignad snurra för last på tackräck. Lämplig till snowboards. Snabb att montera, lätt att efterspanna, enkel att avlasta/frigöra. Av kraftig konstruktion, med dubbla rostskydd (guldkromatering och polyester). Uppfyller TSV:s inspänningskrav. Svensk tillverkning. Data: draghållfasthet 500 kp. på enkel part utan deformation. Snurringsstyrka 1000 kp. Inspänningskraft 50 kp. Polyesterband bredd 25 mm, längd 9 m.

35-1104-1 Pr st. 98:00



Rotering varningsljus med flexibelt stångfäste. Den nedre delen av varningsljuset viker sig vid ev. påkörning eller slag. Slagtålig kåpa i polykarbonat. E-godkänd. Levereras med 55 Watts H1 halogenlampan.

35-1526-12 12 Volt **360:00**
35-1526-24 24 Volt **380:00**
Rotering varningsljus lika ovanstående men magnet och sugkoppsfäste. Levereras med kabel och stickpropp passande för cigaretändaruttag.
35-1527-12 12 Volt **360:00**
35-1527-24 24 Volt **380:00**

Fäste för stolpmontage till 35-1526 Försedd med gummitätning. Fästet är även försett med anslutningskontakt (flatsstift).
35-1528 **55:00**



Bromsljus, universallmodell som passar till de flesta bilmärken och typer. E-godkänd. Fyra glassockellampor 12V/5W ingår. Självhäftande montering på bakrutan med lutning från 25-75 grader. Storlek 180x90 mm.
35-1406 **129:00**

Gör själv egna reflexer!

Reflexfilm "Scotchlite" självhäftande. I klippark storlek 20x30 cm. Lätt att klippa till önskade figurer eller bokstäver. **Vit eller röd. Ange färg 25-230** **44:00**



OBS! Samtliga lyktor är i plast, godkända och E-märkta. Pris pr/st.

Baklykta för husvagn och lastbil. Bromsljus, bakljus och blinkers. Lev. utan glödlampor (1 st BA15S 10W och 2 st BA15S 20W). Storlek 320x125x62 mm.
35-651 **149:00**

Positionsljus. Lev. utan glödlampa (1 st SV8,5). Storlek 78x43 mm. **Ange** rött, vitt eller orange plastglas.
35-648 **44:00**

Sidomarkeringslykta med orangefärgat eller vitt glas och reflex. Lev. utan glödlampa (1 st SV8,5). Storlek 110x41x30 mm. **Ange färg.**
35-647 **34:00**

Baklykta med bakljus/bromsljus och blinkers. Lev. utan glödlampor (1 st BA15s 10W och 1 st BA15d 5/21W). Storlek 170x65x60 mm.
35-1318 **69:00**



Blinkersarm av gummi. Kompletterat med kabel och lamphållare. Sockel BA15s. Levereras utan glödlampa. Längd 20 cm.
35-1237 **98:00**

Reservglas till blinkersarm 35-1237.
25-1238 **17:50**

Baklykta för bilar och släpvagnar. Ena halvan röd för bak- och stoppljus, andra halvan orange för blinkers. Med vit avskärbar nummerbelysning. Lev. utan glödlampor (1 st BA15s 10W och 1 st BA15d 5/21W). Storlek 100x94x43 mm.
35-649 **49:00**

Baklykta för husvagnar m.m. Rött bakljus med vit nedtriktad avskärbar nummerbelysning åt sidan, rött stoppljus samt orange blinkljus. Lev. utan glödlampor (1 st BA15s 5W och 2 st BA15s 20W). Storlek 230x84x33 mm.
35-650 **98:00**

Nummerplåtsbelysning. Lev. utan glödlampa (1 st BA15s 5W). Storlek 110x58x53 mm.
35-1320 **32:50**



Reflexer av kraftig plast. Godkända (E-märkta). Finns i färgerna klar, röd eller orange. Ange färg.

Rund, storl. ø 67 mm, tjocklek 7 mm, Håldiam 6 mm.
25-1130 **8:50**

Rektangulär, storl. 90x40x5 mm. Håldiam. 4 mm.
25-1131 **8:50**

Baklykta för bil och släpvagn. Bak-, bromsljus och blinkersfunktion, med eller utan nummerskyltbelysning. Glaset fästes med snäpplås, inga skruvar, lätt att byta lampor. Lev. utan glödlampor (2 st BA15s 21W, 1 st BA15s 10W). Storlek 101x98x55 mm.
35-1107 **50:00**

Baklykta för inbyggnad i bil, husvagn mm. Bakbromsbackljus och blinkers. Avrundat blinkerglas som även syns från sidan. Passar både höger och vänster sida. Lev. med 12V lampor (3 st BA15s 21W, 1 st BA15s 10W). Yttermått 360x130 mm. Montagemått 360x111 mm.
35-1108 **144:00**

Nummerplåtsbelysning. Lev. utan glödlampa (1 st SV8,5). Storlek: 80x30x30 mm.
35-1319 **32:00**

KÖP INFORMATION SE SIDAN 326

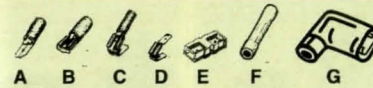

Kabelskor 1,5 mm ² = röd, 2,5 mm ² = blå, 6 mm ² = gul					
Nr	Typ mm ²	10 st	Nr	Typ mm ²	100 st
15-329-10	A 1,5	6:50	15-329-100	A 1,5	49:00
15-330-10	A 2,5	6:50	15-330-100	A 2,5	49:00
15-331-10	B 1,5	6:50	15-331-100	B 1,5	49:00
15-332-10	B 2,5	6:50	15-332-100	B 2,5	49:00
15-265-10	B 6	6:50	15-265-100	B 6	49:00
15-333-10	C 1,5	8:50	15-333-100	C 1,5	62:50
15-334-10	C 2,5	8:50	15-334-100	C 2,5	62:50
15-335-10	D 8:50	8:50	15-335-100	D 8:50	62:50
15-336-10	E 11:50	8:50	15-336-100	E 11:50	89:00
15-337-10	F 1,5	6:50	15-337-100	F 1,5	49:00
15-339-10	F 2,5	6:50	15-339-100	F 2,5	49:00
15-275-10	F 6	6:50	15-275-100	F 6	49:00
15-1371-10	G 1,5	10:00	15-1371-100	G 1,5	74:00
15-1372-10	G 2,5	10:00	15-1372-100	G 2,5	72:00

Flatsstiftshylsor för bl.a. högtalare. Hellsolerad.
 Nr storl.mm. 10 st Nr storl.mm. 100 st
15-1231-10 4,8x0,5 **6:50** **15-1231-100** 4,8x0,5 **44:00**
15-1232-10 4,8x0,8 **6:50** **15-1232-100** 4,8x0,8 **44:00**
15-1233-10 2,8x0,5 **6:50** **15-1233-100** 2,8x0,5 **44:00**
15-1234-10 2,8x0,8 **6:50** **15-1234-100** 2,8x0,8 **44:00**

Fuktät skarv av krympplast med inlagt lim.
 Nr 10 st Nr 100 st
15-1235-10 1,5 mm² **44:00** **15-1235-100** 1,5 mm² **340:00**
15-1236-10 2,5 mm² **48:00** **15-1236-100** 2,5 mm² **350:00**

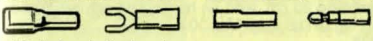

Flatsstiftshylsa, hellsolerad.
 Nr mm² 10 st Nr mm² 100 st
15-294-10 1,5 **9:00** **15-294-100** 1,5 **59:00**
15-295-10 2,5 **9:00** **15-295-100** 2,5 **59:00**
15-296-10 6 **9:00** **15-296-100** 6 **59:00**

Gaffelkabelsko med isolerat skaft.
15-268-10 M4 1,5 **7:50** **15-268-100** M4 1,5 **49:00**
15-269-10 M5 2,5 **7:50** **15-269-100** M5 2,5 **49:00**
15-270-10 M5 6 **7:50** **15-270-100** M5 6 **49:00**

Rundstiftkabelskor hellsolerad/isolerat skaft.
15-271-10 Hylsa 1,5 **9:00** **15-271-100** Hylsa 1,5 **62:00**
15-272-10 Hylsa 2,5 **7:50** **15-272-100** Hylsa 2,5 **62:00**
15-273-10 Stift 1,5 **9:00** **15-273-100** Stift 1,5 **62:00**
15-274-10 Stift 2,5 **9:00** **15-274-100** Stift 2,5 **62:00**

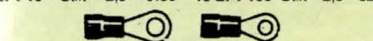

Ringkabelsko med isolerat skaft.
 Nr hål mm² 10 st Nr hål mm² 100 st
15-345-10 M4 1,5 **7:50** **15-345-100** M4 1,5 **49:00**
15-346-10 M4 2,5 **7:50** **15-346-100** M4 2,5 **49:00**
15-347-10 M5 1,5 **7:50** **15-347-100** M5 1,5 **49:00**
15-348-10 M5 2,5 **7:50** **15-348-100** M5 2,5 **49:00**
15-266-10 M5 6 **7:50** **15-266-100** M5 6 **49:00**
15-267-10 M8 6 **7:50** **15-267-100** M8 6 **49:00**



Ringkabelsko, oisolerad.
 Nr mm² 10 st
15-160 1,5 **8:50**
15-161 2,5 **9:50**
15-162 4 **11:00**
15-163 6 **12:50**
15-164 10 **16:00**
15-165 16 **18:50**
15-166 25 **25:00**
15-167 35 **39:00**
15-168 50 **54:00**

Kabelskosats 2 st av varje storlek 160-168=18 st.
25-862 **12:00**

Kabelskosats 2 st av varje storlek 160-168=18 st.
25-358 0,75-1,5 mm² **9:50**
25-359 1,5-2,5 mm² **9:50**



Kabelskotång, kombinerad för både isolerade och oisolerade kabelskor från 1,5-6 mm². Kabelskalare 0,75-6 mm² och gängad buktklippare M2,6, M3, M3,5, M4 och M5. Längd 22 cm.
20-751 **28:00**



Kabelskotång med 34 st lödfria kabelskor i fackindelad plastlåda med måtten 250x115x38 mm.
30-716 **59:00**



Kabelskotång för isolerade kabelskor 0,75-6 mm². Med utväxling och inbyggd returspår som garanterar att pressningen fullföljs.
30-5145 **198:00**



Kabelskosortiment i praktisk plastlåda med 175 st kabelskor, fördelade på 18 st olika typer.
35-1246 **59:00**

Kabelskor. Sats med ca. 320 st flatsstift, flatsstiftshylsor, 3-vägsskarvar, gaffel- och rundstift, ringkabelskor samt skarvhylsor i varierande storlekar.
35-988 **75:00**

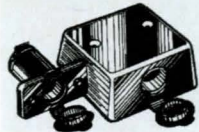

Svagströmsutrustning för båt, husvagn, husbil m.m. Max 16 A. Metalldelar av mässing = rostfritt.

Uttag för infällning med tätslutande gummilock. 2-polig med flatstiftanslutning.

25-394 30:00

Uttag för utanpåliggande montering, i övrigt lika ovanstående.

25-395 46:00

Stickpropp för ovanstående uttag, passar även vanliga cigarettändaruttag. Lödfrån anslutning med skruvar.

25-396 19:00



Stickpropp för cigarettändaruttag med plats för glödlampssäkring 6x32 mm (medföljer ej). Max 10 A.

25-1332 9:00



Universal-stickpropp passar alla norm-uttag. 16 A.

25-78 25:00

Universal-stickpropp med inbyggd 8 A säkring.

25-79 26:50



Universalstickpropp som passar både cigarettändaruttag och uttag typ 22-84. Med plats för säkring 6x32 mm (medföljer). Max 10 A.

25-1315 44:00



Stickpropp passande ovanstående paneluttag. 6-24 Volt max 16 Amp.

Nr Pr st 10 st
22-82 12:00 98:00

Sladduttag passande stickpropp 22-82.

22-76 29:00



Paneluttag, för montering i panel max 9 mm tjocklek, håldiam. 19 mm. Försedd med gummilock. 6-24 V/16 A.

Nr Pr st 10 st
22-84 32:00 280:00

Paneluttag, levereras utan gummilock.

22-83 24:00 190:00

Paneluttag, för utanpåliggande montering. Stör. 55x31 mm. Höjd 31 mm.

22-3403 36:00



Handlampa med lysrör i slagtåligt plaströr. Längd 50 cm, diam. 3,5 cm, vikt 385 g. 5 meter kabel försedd med kontakt för cigarettändaruttag. 12V/10W.

35-1425 119:00

Reservlysror till 35-1425.

35-1426 18:50



Släpvagnskoppling av lättmetall. Uttagets lock fungerar även som låsbygel.

7-polig.
25-615 Propp 19:50
25-614 Uttag 21:00



Släpvagnskoppling av plast. 7-polig.

35-413 Propp 15:00
35-412 Uttag 15:00



Förlängningskabel 2,3 m med en han- och en honkontakt för cigarettändaruttag. Max 10 A.

35-415 34:00

Förgrening 20 cm, med en hankontakt och två honkontakter för cig.tändaruttag. Max 10 A.

35-416 26:00

Batterisladd, längd 60 cm med 2 st batteriklämmor och en honkontakt för cigarettändaruttag. Max 10 A.

25-575 22:00



Sökarljus med 12V halogen H3 lampa. Ljussöppning 10 cm. Strömbrytare. 3,5 m spiralsladd med propp för cigarettändaruttag.

35-429 99:00

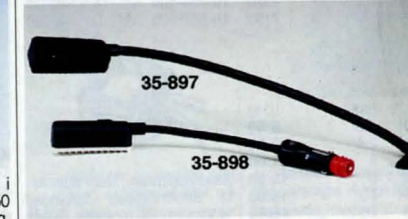

Kartlampa för montering i bil, båt eller husvagn. Med 36 cm lång mattsvart spirallamp. 12 V.

35-897 169:00

Kartlampa lika 35-897 men med propp för anslutning till cigarettändaruttag.

35-898 98:00

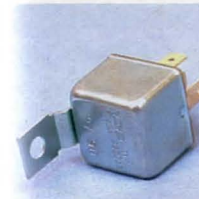

Bilrelä för extraljus, signalhorn m.m. 12 V - max 30 A. 24 V - max 20 A.

Nr Typ/volt st 10st
35-1140 enkel/12 28:00 230:00
35-1141 enkel/24 28:00 230:00
35-1142 växl/12 30:00 250:00
35-1143 växl/24 34:00 290:00



Tändningslås med fyra lägen: 1-0-2-start, sista läget är återfjädrande. 15 A. Universalutförande med 5-polsanslutning, lev. med 2 nycklar. Monteras i panel upp till 15 mm. tjocklek, håldiam. 19 mm.

25-534 94:00

Säkerhetslås. Strömbrytare (enpolig växling) med nyckeln uttagbar i både till och frånläge. 3-polsanslutning och 2 nycklar. 15 A. Monteras i panel upp till 15 mm tjocklek, håldiam. 19 mm.

25-536 89:00

Tändningslås med 2 lägen 0-1, 3-polsanslutning, lev. med 2 nycklar. 15 A. Monteras i panel upp till 15 mm tjocklek, håldiam. 19 mm.

25-402 89:00

Tändningslås med tre lägen 1-0-2, 4-polsanslutning, lev. med 2 nycklar. 15 A. Monteras i panel upp till 15 mm tjocklek, håldiam 19 mm.

25-397 89:00



Provlampa, för bilreparationer. Består av en glödlampa för 6-24 V i förn. hylsa med sladd att ansluta till godset och en nålvass spets att bl.a. sticka genom kabelisoleringen för att söka ledningsfel.

25-12 38:00



Tändkabelmuff av gummi.

25-314 10 st 24:50

Kabelsko för tändkabelns spolända.

15-158 10 st 19:50



Tändkabel för bilar och mc. 30-trådig kopparledare med plastisolering. Ytterdiam. 7 mm. Svart.

Nr 5 m. 10 m. 25 m.
49-94-1 42:00 77:00 169:00



Cigarettändare för bilar. Komplet med tändare och paneluttag för montering i 23 mm. hål. Med sladd. Endast för 12 V.

25-884 29:00



Armatur för bilen, båten och husvagnen m.m. Storlek 85x30x25 mm. Levereras med 12V/5W spillampa, sockel S 8,5 (11x39 mm.). Inbyggd strömbrytare, armaturen tillverkad i plast.

35-1101 18:00



Extra kupébelysning. Passar cig.tändaruttag, 12 V.

35-1208 18:00

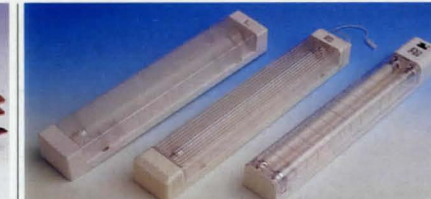

Lysrörsarmatur för husvagn, båt, sommarstuga m.m. Låg strömförbrukning. 12 V batteridrift. Med strömbrytare. 8 W lysrör. Storlek 38x6x4 cm. Reservrör 35-905.

35-1181 110:00

Lysrörsarmatur, med 8 W lysrör. Storlek 368x65x40 mm. 12 V. Reservrör 35-905.

35-936 89:00

Lysrörsarmatur, 12 V, med 2 st 8 W lysrör. Strömbrytare för tändning av ett eller två rör. Storlek 360x55x45 mm. Reservlysror 35-905.

35-1408 110:00

Reservlysror

35-905 24:00



Kompressor med inbyggd tryckmätare för pumpning av bildäck etc. Munstycke för gummibåtar, luftmadrasser och fotboll medföljer. Med 3,5 m kabel för 12 V cig.tändaruttag. Max tryck 14 kg/cm².

35-550 199:00



Lufttryckmätare för ringtryck 0,5x3,5 kg/cm². Helt av förkromad metall och med fodral i konstläder.

25-797 48:50



149:-

Talande minne med bra ljudåtervinning. Sluta leta efter papper och penna när Du t.ex. sitter i bilen och pratar i telefon. Lätt att sköta, tar liten plats 75x55x8 mm. 2 kanaler, 10 sek minne/kanal, raderas då nytt spelas in. Helt elektronisk, inga band eller rörliga delar. Drivs med 4 st batterier typ SR44 (medföljer). Svart.

32-4917 149:00



Serviceinstrument för motorfordon. Innehåller: tändinställningslampa med högtintensitetsrör, kompressionsprovare, vacuum och tryckmätare samt testinstrument för mätning av varvtal, kamvinkel, spänning och brytarspetsar. Passar 4-6 och 8-cylindriga motorer. **35-970** **650:00**



Tändinställningslampa med högtintensitetsrör. Med klämma för anslutning direkt över tändkabeln, som ej behöver lossas. För 12 V tändsystem. **35-971** **250:00**



Testinstrument för service på motorfordon. Instrumentet kan användas till följande: Varvräknare för 4, 6 eller 8 cyl. motorer. Kamvinkelmätare. Voltmeter 0-16 V. Kontroll av spänningsfall och kortslutning i kretsar. Storlek 175x60x30 mm. Engelsk anvisning medföljer. (Pass. batteri 1 st typ R6 medf. ej). **35-236** **289:00**



Biltermometer. Ljud- och ljuslarm vid halkrisk, automatisk belysning när det blir mörkt, inne- och utetemperatur samtidigt. Extra brett temp.område -50° till +70° C. Utvändig sensor med 3 m kabel. **35-1326** **139:00**

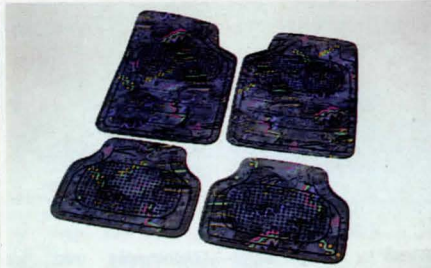

Gummi-tygmattor universal. Tvättbara, kan klippas till önskad storlek och form. Passar de flesta bilmärken. Står om 4 st mattor. **45-1463** **295:00**



Batteriprovare med fast shunt, och instrument med skalor för 6 och 12 volt. Mäter batteriets polspänning under belastning. Längd 30 cm. **35-1454** **195:00**



Batterikoppling. Quick Power 2000, för lättare montering-demontering av bil eller båt-batteri. Svensktillverkad snabbkoppling. Material: Koppar/zink, rostfritt stål samt polypropylenplast. 2/tp. **25-207** **56:00**



Polborste med stålborstar för rengöring av polsko och poler på bilbatterier. **25-644** **19:50**



Biltermometer med halkvarnare och klocka. Ljus- och ljudlarm när temperaturen är mellan +3° och -1° C. Sifferhöjd 17 mm. Extra stark frontbelysning. Temp.intervall: +70° till -50° C. **35-1376** **98:00**



Service-lampa med propp för cig.tändaruttag och ca 4 m utdragbar sladd. Ställbart magnetfäste. Passande reservlampa 22-2088. **35-940** **24:00**



Batterilyftare. Underlättar hantering av batterier. Av kraftigt plastband med själv-läsande hållare för polerna. **35-1020** **19:00**



Batterisyraprovare, för kontroll av syravikten i batterier. **35-1178** **18:00**
Glykolprovare, för mätning av kylvätskans fryspunkt. Mätområde -12° till -40° C. **35-1177** **18:00**

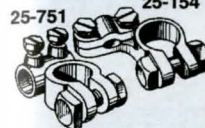

Batteriklämma i helisolerat utförande som förhindrar gnistbildning. Längd 19 cm. **25-478-1** svart **19:00**
25-478-3 röd **19:00**

Batterikabelsko för kabel upp till 1 cm ø. Av förblyad mässing i kraftigt utförande. Nr st. 10st
25-751 minus **12:00 75:00**
25-752 plus **12:00 75:00**
Kabelsko för bilbatterier. Kraftigt typ av förblyad mässing.
25-154 minus **12:00 75:00**
25-155 plus. **12:00 75:00**



Kabelsko med flätat band av koppar för bilbatterier. Total längd 38 cm. **25-156** **24:00**



Strömbrytare för batteristöm med snabbnyckel. Kan bl.a. användas som säkerhetsbrytare i båt. Max 100A vid 12 V. **25-535** **58:00**
Extra nyckel till ovanstående brytare. **25-989** **19:50**



Batteriklämma. Stabilt utförande med rött eller svart plastgrepp. Tål 10, 30, 60 resp. 120 Amp.
 Nr L/mm Pr st
25-473 60 **7:50**
25-474 80 **8:50**
25-475 110 **14:00**
25-476 170 **16:00**



Batteriladdare för MC-batterier. Även lämplig för snöscoterbatterier. Omkopplingsbar mellan 6 och 12 volt. Laddström max 1 Amp. Ansluts direkt i vägguttaget. Storlek 45x80x55 mm. Lev. med 60 cm laddkabel med klämmor. **35-1407** **139:00**



Batteriladdare, 12 V, max 6 Amp, i plasthölje. Försedd med amperemätare. Storlek 19x9x15 cm. S-märkt. **35-1352** **239:00**

Batteriladdare elektronisk, 12V/7A max. Automatik gör att laddare kan vara kontinuerligt inkopplad i t.ex. husvagn. Storlek 16x11x28 cm. 230V. S- och N-Märkt. Lysdioder indikerar batteriets kapacitet. **35-1524** **545:00**



Startkabler av 25 mm² kopparledare, gummiisolering gör dem mjuka även i kallt väder. Extra kraftiga klämmor. Längd: 4 m. **35-1323** **249:00**



Batteriladdare för 12 V max 20 A och 24 V max 18 A. Omkopplare för hög eller låg laddning. Käpa av plåt. Storlek: 28x22x21 cm, vikt 6,2 kg. **45-1354** **695:00**

Batteriladdare med starthjälp för 12- och 24 V batterier. Verkstadsmodell försedd med hjul. Laddningsström max 45 A, omkopplare för hög eller låg laddning. Starthjälp max 200 A. Storlek 27x21x55 cm, vikt 12 kg. **45-1355** **1150:00**



Vattenkran i brun plast. Rörlig i höjdd. Höjd ca 15 cm. Lev. med slanganslutning (12 mm). Finns med eller utan strömbrytare. Strömbrytaren slår till när kranen öppnas. (Max 3 A).

- 34-1813 Enkel utan strömbrytare 79:00
- 34-1814 Enkel med strömbrytare 94:00
- 34-1815 Dubbel utan strömbrytare 155:00
- 34-1816 Dubbel med strömbrytare 210:00

Tryckutjämningsbehållare. Lev. med slanganslutning och band för festsättning. Används tillsammans med pump. Storlek 28x8 cm.

- 34-1820 125:00

Backventil passande 12 mm slang.

- 34-1819 40:00

Slanganslutning passande kran 34-1811 -1812. Avsedd för 12 mm slang. (49-297).

- 24-1817 16:50

Strömbrytare till vattenkran 34-1811 -1812. Skruvas fast på kranens inlopp. När kranen öppnas slår strömbrytaren till. Max 15 A. För 12 mm slang.

- 34-1818 69:00

Vattenpump 12 V DC för husvagn, båt, fritidshus m.m. Själv sugande ner till 1 m. Levereras med tryckströmbrytare, pumpen startar automatiskt när vattenkranen öppnas. Max tryck 1,5 bar. Kapacitet ca 6 l/min. Strömförbrukning 4,5 A. Anslutning för 12 mm slang. (Passande slang 40-297). Storlek 14x11 cm.

- 34-1810 765:00



KÖPINFORMATION SE SIDAN 326

Husvagnspass. Utmärkt hjälpmedel vid uppställning av husvagnar och arbetsbodar.

- 20-2959 35:00



Solcellsventilation Ventilationsfläkt för bilen, båten, husvagnen m.m. Kräver inga kabeldragningar eller batterier, fläkten drivs av den solcell som sitter monterad på ovsidan av ventilationen. Ventilerar så fort som solen skiner. Monteras i vägg, tak eller fönster. Monteringshållets diam. 120 mm. Väggtjocklek max. 40 mm. Höjd över moteringsytan 50 mm. Totaldiam. 215 mm.

- 35-1529 350:00

Solcellsventilation Samma utförande som 35-1529 men med överdelen i rostfritt stål.

- 35-1530 450:00



Panelcentral 230. Infälld elcentral för 230V i båten, husvagnen, hobbyrummet m.m. Svartlackerad front i aluminium med ytermått 160x200 mm. Infälningsmått på kopplingslådan 135x170x60 mm. Innehåller 2-pol. jordfelsbrytare (-25°C, 30 mA utlösningström, 25A belastning), 2 st 1-poli-ga automatsäkringar (10A, tröga) samt 2 st 230V uttag med klapplock IP44 (sköljtäta). Transparent klapplock (ej med på bild) över jordfelsbrytaren och automatsäkringarna IP44. Anslutningsplint i kopplingslådan. Komplet anslutningsanvisning på svenska medföljer. Tillverkad i Sverige.

- 32-5146 950:00



Sittvärmare av värmereflekerande material. Skummad polyeten med slutna celler kring en kärna av aluminiserad P.P. folie 0,018 mm.

- 35-1464 Pr st 12:50
- 35-1465 Pr 10 st 89:00



Glasögontillsats. Kläms fast på ordinarie glasögon, kan vikas upp. Finns i tre olika färger: **grå** eller **brun**, som lämpar sig till solglas, medan de **gula** är mycket bra vid dålig belysning typ mörkerkörning, dimma och dis. **Ange färg vid beställning.**

- 24-3747 39:00



Äkta sämsskinn, extra prima. Används vid bilvätt, fönsterputs, målning m.m.. Storlek ca. 40x60 mm.

- 35-1134 89:00



Elvärmesats för värmesits till bil/lastbil. För montering under originalklädsel eller överdragsklädsel. Försedd med en ny typ av termostat som arbetar mellan +27°C, - +32°C, vilket gör att den ger en jämnare värme. Storlek 255 x 305 mm.

- 35-1418-12 12 V 230:00
- 35-1418-24 24 V 230:00



Elvärmesits med sele och fästansordning. Kontakt för cigarettändaruttag. Storl. 85x42 cm. Effekt ca 50 W. End. för 12 V.

- 35-1363 198:00



Noteringshållare med två sugfötter för bra fäste på vindrutans. Tillverkad i svart plast. Lev. med klämma och penna. Storlek 21x9 cm.

- 35-1415 19:00

Block till 35-1415. 5-pack.

- 25-1416 14:00



Massagesäte med 8 st inbyggda magneter på strategiska ställen. Ger ökad komfort vid långkörning genom att den stimulerar musklerna.

- 35-1324 95:00



Låstare för igenstade billäs med nyckelkedja och belysning. Drives med 2 st R6-batterier (medföljer ej).

- Nr 35-249 Pr st 16:50 10 st 124:00



Kupevärmare, för den lite större bilen, husvagnen eller fritidshuset. Omkopplingsbar mellan 750-1250 eller 2000 W. Reglerbar termostat ger önskad värme. Dubbla överhettningsskydd. Mått 290 x 115 x 250 mm.

- 45-1169 595:00

Kupevärmare, två lägen 600 eller 1200 W. Monteras fast i önskat läge med hjälp av medföljande konsol eller placeras lös i bilen. Dubbla överhettningsskydd. Mått: bredd 250 mm, höjd 90 mm, djup 235 mm.

- 45-1168 495:00

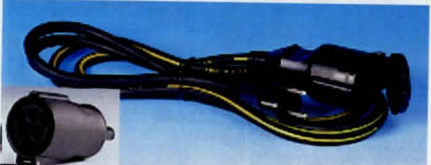

Anslutningsladd för motorvärmare. Med kabel RDO.

- Nr 35-976 Längd 2,5 m 93:00
- 35-977 5,0 m 103:00

Propp, 3-pol. för bilvärmare. I makrolon. 250V/16A. S-märkt.

- 35-883 32:00

Signalfärg i sprayförpackning. En neonliknande färgmarkering som verkligen syns. Till cyklar, backspeglar, säkerhetsmarkeringar, skyltar m.m. För bästa resultat lacka först med grundfärg. Finns i följande färger: vit grundfärg, grön, gul, orange och rosa. Innehåller 200 ml, torktid ca. 30 min.

- Ange färg.** 35-1337 34:00



Bogserlina. En elastisk bogserlina som håller sig automatisk spänd, vilket ger mjukare start vid bogsering. Brytningsgräns 2000 kg. Längd ej utspänd: 1,5 m, utspänd: 4 m.

- 35-1322 49:00



Bilsäkringar av instickstyp. 5 A, 7,5 A, 10 A, 15 A, 20 A och 25 A. Lev. i 10-förp. Ange värde.
25-998 19:00
Säkringssats. 10 st insticks-säkringar i värden 3 A, 4 A, 5 A, 2x7,5 A, 10 A, 15 A, 20 A, 25 A och 30 A.
25-148 19:00



Säkringshållare, för den nya typen av bilsäkringar (flatsstift). Byggbar på bredden eller på längden vilket gör att det går att få så många säkringar som önskas. Försedd med genomskinlig plasthuv över säkringen. Storl. 25x13x54 mm. inkl. plasthuv.
 Nr Pr st 10 st
25-934 19:00 160:00



Sladdsäkringshållare för den nya typen bilsäkring. Monterad med 1,5 mm² kabel. (Max 8 A).
 Nr Pr st 10 st
25-532 8:00 59:00



Säkringssortiment. 120 st insticks-säkringar. 20 st av varje storlek, 5, 10, 15, 20, 25 och 30 Amp.
35-1364 89:00



Säkringssats för bil. Praktisk kartförpackning med 20 bilsäkringar (6x25 mm): 5, 8, 16 och 25 A.
25-147 12:00

BILSÄKRINGAR
6x25 mm. 5, 8, 16 och 25 A. Lev. i 20-förp. **Ange värde.**
12-691 12:00
6,3x32 mm. glasrör, 1, 1,5, 2, 2,5, 4, 5, 10, 20 och 30. Lev. i 10-förp. **Ange värde.**
12-898 28:50



Säkringsdosa av bakelit. Med 8 amp. säkringar (12-691).
22-445 tvåpolig 24:00
22-2147 fyrpolig 34:00
22-446 sexpolig 46:00



Säkringshållare för 6x25 mm säkring. Bajonettfattning. Skruvförbindning för 4 mm² ledning. Med 8 A säkring.
 Nr Pr st 10 st
25-407 8:00 60:00

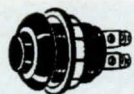

Tryckkontakt. Startknopp för 22 mm hål.
22-78 22:00

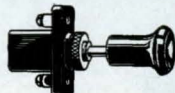

Strömbrytare m. centralfastsättning o. slutet bakelithus. Svart knopp diameter 12 mm. Fastskrivas i 8,5 mm hål. Gänglängd 4 mm.
25-404 15:00
 Gänglängd 15 mm.
25-405 16:00

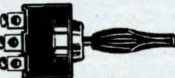

Omkastare med 0-läge i mitten. Centrumfastsättning i 13 mm hål.
25-369 22:50



Strömbrytare. 1-polig för 12 mm hål. Storl. 35x20 mm.
 Nr Pr st 10 st
25-908 10:00 75:00



Dubbel nyckelring delbar med snabbkoppling. För bil- och husnycklar.
 Nr Pr st 10 st
25-181 9:00 64:00

Nyckelring med hållare för livrem. Snabbkoppling frigör nyckelringen lätt från bälteshållaren.
 Nr Pr st 10 st
24-3267 15:00 120:00



Strömbrytare med lysdiöd för 12 mm hål 12 V 10 A. Lämplig som manöverbrytare till extraljus, värmesisar m.m.
 Nr Pr st 10 st
25-1164 19:50 160:00



Varningslampa, fasttryckes i 13 mm hål. 50 mA, 12 V. Röd, grön, blå, och orange. **Ange färg.**
 Nr Pr st 10 st
25-521 9:50 75:00

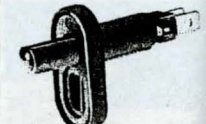

Dörrströmbrytare för infällning i dörrkarm etc. Bryter strömmen vid intryckning. Brytaren är självjusterande varvid den passar de flesta bilar. Sköljtät gummibussning mot kaross. Storlek: Djup vid intryckt brytare 40 mm. Höjd 37 mm. Bredd 19 mm. 1-polig.
 Nr Pr st 10 st
25-967 19:00 165:00
Dörrströmbrytare. Lika ovanstående men 2-polig. Lämplig vid montering av bilarm.
25-968 21:00 169:00

Strömbrytare för 12 mm hål. 30 mm lång arm. 12V/10A.
 Nr Pr st 10 st
25-872 7:50 55:00
Strömbrytare lika 25-872 men med inbyggd belysning. Vipparmen avger ett rött sken. 12 V 16 A.
 Nr Pr st 10 st
25-873 12:00 89:00



KÖPINFORMATION
SE SIDAN 326



Kaffekokare för bilen. Med hållare för upphängning. Anslutes till cigarettändaruttaget. Ger på en liten stund 4 koppar varmt vatten för brygning av kaffe eller te. Finmaskig sil för kaffe/brygning samt 2 koppar. Effekt 180 W. Endast för 12 V. Storl. 9x18 cm.
35-1098 98:00



Dammsugare 12 V, försedd med två motorer, en för dammsugning och en för den roterande borsten i munstycket. Effektiv på mattor och klädsel. 3,5 m sladd med cigarettändarpropp. Strömeförbrukning 3,5 A. Längd 33 cm.
35-1266 179:00



Gas- och rökvarnare för båt, husvagnar m.m. Den integrerade, högkänsliga halvleder-sensorn reagerar sekundsnabbt för propan-, butan- eller metan-gaser, och varnar med gäll signal vid fara. Vid brand uppstår kolmonoxid som den även varnar för. Inställningsbar känslighet. 12 V/130 mA.
35-82 840:00

Kyl och värmebox för bil, båt, husvagn m.m. I kylåge hålls varorna kalla och om kylan arbetar kontinuerligt sänks temperaturen 20 - 25° under normal rumstemperatur. I värmelåge hålls varorna varma. Maximal temperatur ca 70°C. Spänning 12 VDC, effekt ca 55 W. Levereras med 2,5 m sladd och stickpropp för cigarettändaruttag



Kyl- och värmebox 18 liter. Storlek: 40x38x30 cm, innermått: 28x33x20 cm. Plats även för 2 st stående PET-flaskor. Boxen är försedd med automatiskt överhettningsskydd. Praktisk lucka i locket för kabeln.
45-1321 895:00



Kyl- och värmebox 22 liter kan användas liggande eller stående. Storlek 39x40x40 cm. Innermått 25x30x30 cm. Vikt 8,5 kg.
45-1 1195:00



Elektronisk luftrenare. Avlägsnar genom produktion av "negativa joner" all dålig lukt och ger allmänt välbefinnande. Passar cig.tändaruttag. 12 V/45 mA. Förlängd returrätt till en månad om den ej är till belåtenhet.
35-293 198:00



Hårdvax, flytande. Vinnaren av testen i bilspport 9/89. Polermedelsfritt, lämpligt för metallglack. 250 ml. **35-1113** **64:00**
Rubbing. För hårt angräpna, oxiderade och repade lacktytor. Friskar upp färgen och ger ny glans. 250 ml. **35-1114** **64:00**
Bilpolish. Både för nya och matta lacktytor. Rengör, polerar och konserverar. Innehåller 250 ml. **35-1127** **64:00**



Förgas- och ventil rengöring eliminerar problem som tex. tröga starter, ojämn tomgång och glödtändning. Skyddar mot korrosion och isbildning. Minskar bensinförbrukningen och ger renare avgaser. 150ml. **35-1450** **39:00**
Injection Cleaner. Rengör insprutningsystemet och optimerar motorprestationen. Förhindrar startproblem, ojämn tomgång, glödtändning och trög acceleration. Sänker bränsleåtgången och utsläppen. Passar även katalysator- och turbomotorer. Enkel att använda, tillsätts bensinen, ingen demontering av insprutningsystemet. 300 ml. **35-1451** **49:00**
Extra Diesel tillsats. Förbättrar egenskaperna hos dieselbränslen. Ger dieselmotorn jämnare, tystare och mer ekonomisk gång. Underlättar tändningen, håller insprutningsmunstycken rena och säkrar finfördelningen av bränslet. Skyddar mot korrosion. Minskar bränsleförbrukningen och miljöbelastningen av dieselavgaser. 250 ml. **35-1452** **49:00**
MoS2 Anti-Friction Motorbehandling. Oljettillsats som reducerar friktion, slitage, olje- och bränsleåtgång. Ger omedelbar smörjning vid kallstart. Rekommenderas för alla motorer, även helt nya, för skonsam inkörning. Upp till 5% bränsle- och 30% oljebesparing har redovisats vid tester. Motsvarande tester av motorslitage har visat 50% minskning. **35-1453** **59:00**



TURTLE SUPER TVÄTT är en helt ny typ av bilvättmedel som klarar den svåraste smuts och ger en överlägsen glans. Innehåller 450 ml. **35-997** **48:00**
Tvättvamp med schampo och wax. För engångsbruk. **35-836** **24:00**
Tvättvamp syntetisk. **35-837** **5:00**
Insektsvamp för hårt sittande smuts och dyl. **35-838** **6:00**
Polerduk, luddfri ca 200 gram. **35-1095** **19:50**
Kromglans. För polering av förkromade detaljer, koppar, m. m. Effektivt även för rostborttagning. 75 ml. **25-610** **29:50**
Polertrassel i plastpåse om 400 g. **35-1317** **16:00**
Äkta sämsskinn, extra prima. Används vid bilvätt, fönsterputs, målning m.m.. Storlek ca. 40x60 mm. **35-1134** **89:00**



Tvättborste med löstagbart justerbart sprutmunstycke. Slanganslutning via snabbkoppling. Splitsad hårborst. **35-1137** **49:00**



Diamant Vax är utvecklat för användning i rymden, men nu tillgängligt för din bil, båt eller husvagn. Diamant rengör, vaxar och skyddar i samma behandling. Det innehåller inte slipmedel eller silikon. Diamant Vax är uppbyggt på polyetylen-bas och bildar en hård, elastisk hinna, som skyddar mot stenskott under lång tid. Absolut vattenfast och efterlämnar inga regn- eller vattenfläckar. **35-1456** 500 ml **69:00**
35-1457 1000 ml **99:00**



Wash & Wax, det snabba sättet att vårda lacken. Samtidigt som det rengör som vanligt bilschampo, får lacken ett skyddande vaxskikt. 500 ml. **35-1171** **54:00**
Klädseltvätt, avlägsnar snabbt men skonsamt även inrodd smuts från klädsel, innertak och textilmatror. Ger frisk doft i bilen. 250 ml. **35-1173** **48:00**
Sprayvax. Ger glans och lackskydd utan polering. Innehåller 500 ml. (räcker till ca 5 behandlingar). **35-1128** **65:00**
Fälgrengöring, för alla lättmetall- och stålfälgar. Även hårt inbiten smuts som bromsdamm, oljerester och vägsnits försvinner. 500 ml. **35-1175** **79:00**
Clean & Polish gör rent och blankt runt hela bilen. För bilens alla ytor utom glas. Skonsamt mot lacken, innehåller **Carnaubavax**. Perfekt vid uppräschning av dammig eller randig lack efter regn. **35-1585** **79:00**
Vinylglans, rengör och skyddar vinyldetaljer. Skyddar även däck och andra gummidetaljer från utorkning och småsprickor. 250 ml. **35-1172** **64:00**
Polish & Wax för alla lacktyper. Utmärkt långtidsskydd, miljövänligt, vattenbaserat. 250 ml. **35-1330** **79:00**
Sonax hårdvax Brilljant är ett vax som är fritt från lösningsmedel, vilket gör det miljöanpassat. Innehåller 250 ml. **35-1497** **79:00**
Sonax klarsikt. Rengöringsmedel för vindrutepolaren. Den avlägsnar insekter, olja, silikon och den farliga trafikfilmen från vindrutan. Innehåller 250 ml. **35-1498** **39:00**
Sonax Silikon & Vaxborttagare. Ger det rätta underlaget för lackeringsarbeten. Underlättar fastsättande av dekaler och hättfolie. Tar bort vaxrester från vindrutan. Innehåller 150 ml. **35-1499** **29:00**
Sonax Glansschampo. Löser smutsen snabbt och effektivt. Ger ett mjukt lödder även i kallt vatten. Innehåller 500 ml. **35-1500** **39:00**



Sonax Color-Pen. Täcker stenskott och djupa repor. Idealisk för alla lackerade metall- och plasttytor. Skyddar mot rost. Håller för mer än 20 tvättar. Finns i 18 olika färger: gul, brun/guld, violett, mörkgrön, grön, ljusgrön, beige/vit, vit, svart, antracitgrå, grå, ljusgrå/silver, mörkblå, blå, ljusblå, mörkröd, röd och ljusröd. **Ange färg**. **35-1501** **34:00**



ECO-Clean är ett av de miljöriktigaste bilvättmedel som kan användas idag. Den är byggd på naturens egna fettsyror, är biologiskt nedbrytbar och kan därmed tas omhand i reningsverk och naturen. **35-1502** **24:00**
Pump till ovanstående. **35-1503** **6:00**



Citrikleen. Koncentrerat rengörings- och avfettningsmedel för dagens rengöringsproblem överallt, med tanke på morgondagens människor och natur. Totalt biologiskt nedbrytbar. Spädes 1-40 ggr. Även för högtryckstvätt. Bruksanvisning medf. **35-1199** **35:00**



Spridolin tunnflytande rostskydd. Helt fri från mineraloljor. Baserat på kallpressad linolja av högsta kvalitet samt biologiskt lätt nedbrytbara tensider. Unikt vätmiddel för oljor ger denna produkt en överlägsen kryptformåga och dessutom fuktfördrängning. Mycket långsamt torkande och kan därmed avlägsnas med effektivt avfettningsmedel om så önskas. Innehåller 1 liter. **35-1509** **59:00**
Tixolin geleformigt rostskydd. Av samma typ som Spridolin men i geleform. Innehåller 1 liter. **35-1510** **69:00**
Lubotix smörjpasta. Samma egenskaper som Lubolin. Används vid gångning, borrning, kalldragning, dopprning av mig-munstycke m.m. Innehåll: burk 250 ml. **35-1512** **39:00**



Lubolin tunnflytande smörjolja. Tillverkat av kallpressad linolja i likhet med rostskyddet, därmed lätt nedbrytbara tensider. Användning: tunn men fet smörjolja med vätande och inträngande egenskaper. Används som universallinolja tex. gängolja. Ej för kontinuerlig drift i centrala system p.g.a. sin snabba biologiska nedbrytning i vatten. Innehåller 1 liter. **35-1511** **59:00**



Grovtvål. Helt utan petroleumtillsatser. Baserad på naturliga oljor. Löser olja, sot, fett, kåda m.m. utan att torka ut huden. Kan förvaras även i minusgrader. Innehåll 2,7 liter. **35-1504** **119:00**
Grovtvål i plastbubbla. Innehåll 150 ml. **35-1505** **15:50**
Gummidispenser till grovtvål 35-1504. **35-1506** **119:00**
Kedja till 35-1504. Innehåller: 1 st krok för tak- eller under-skåpsmontering och 90 cm kedja. **35-1507** **35:50**
Väggkonsol till 35-1504. **35-1508** **89:00**



Högtryckssmörjspruta med hävstång. Smörjtryck 400 bar (408 kg/cm2). Kan fyllas med antingen fettpatron, fett i lös vikt eller genom påfyllningsnippel. Levereras med förlängnings slang och högtrycksmunstycke. Längd exkl. slang 400 mm. Volym 500 cm³. Vikt 1,3 kg.

- 35-851 149:00
- Högtrycksslang** passande smörjspruta 35-851.
- 35-725 Längd 30 cm 29:00
- 35-812 Längd 45 cm 36:00
- Munstycke**. Hydrauliskt till ovanst. smörjsprutor.
- 25-813 22:00
- Fettpatroner**. 400 g Pressol. Extra prima långtidsfett.
- 35-1345 22:00



WD-40 Multi-Spray utvecklades ursprungligen inom rymdforsknigen för att förena egenskaper hos många konventionella produkter. Ersätter vanliga smörjmedel, rostlösare, rostskyddsoljor, fuktavstötare, silikonprayer och mycket annat. Tränger snabbt in, skyddar metall från rost, rensar bort fett och sot samt smörjer. Innehåller 200 ml.

Fettsprutor, Pressol. Av stål med trattmunstycke samt spetsmunstycke för fett och oljor. Längd exkl. förlängningsrör.

- | | | |
|---------|------------|-------|
| Nr | Längd | Pris |
| 35-1346 | 21cm/150ml | 79:00 |
| 35-1347 | 14cm/80ml | 69:00 |



- Oljekanna** med oljehus av genomskinlig plast. Rymd ca 1/4 liter. Gediget pumpsystem av mässing och 15 cm lång pip.
- 30-401 119:00
- Oljekanna** med oljehuset av polerat kraftig mässing. I övrigt lika föregående.
- 30-128 119:00



Universalfett, Presol Extra prima fett.

- 25-1343 Flaska 19:50
- 25-1344 Burk 1 kg 98:00
- 25-1348 12:00



Grafit-smörjmedel, utmärkt för t. ex. cylinderläs vilka ej bör smörjas med vanlig olja.



Oljefiltertång. Gripvidd 80x95 mm.



MOSS2 - OIL, smörjer alla rörliga detaljer, tar bort knarr och gnissel, löser fastrostade skruvar, muttrar och bultar. Förhindrar elektriska kryptströmmar m.m. 300 ml.



- Oljekanna** av stark kläbar plast. 14 cm pip som är ner-skjutbar i flaskan. Rymmer 250 ml.
- 30-3938 28:00
- Oljekanna** av aluminium och kraftig plast. Rymmer 350 ml. Utbytbar 13 cm lång pip.
- 30-3939 49:00
- Lös böjbar pip** till ovanstående oljekanna. 21 cm lång.
- 20-3940 19:50



Bensinträtt av oljebeständig mjukplast med finmaskig sil. Diam. upp till 20 cm.

- 35-465 36:00
- Trattsats**. 4 st kemikaliebäständiga trattar med diam. 50-75-100-120 mm upp till.
- 30-4912 29:00
- 30-4911 19:00

- Finmekanik-oljor**
- Spruta** för ur- och instrumentsmörjning. Totallängd 14 cm. 20 ml.
- Nr Pr st 10 st
- 24-190 12:00 99:00
- Spruta** som ovan men med tunn smörjolja för urverk m. m.
- Nr Pr st 10 st
- 24-180 19:00 149:00
- Olja för klockor**. Extra prima schweizer-fabrikat. Möbils. Till armbandsur o. mindre klockor. 8 cm³ flaska.
- 24-1515 105:00
- Till väggur**, väckarur m.m. 20 cm³-flaskor.
- 24-1516 55:00



FUKTPROBLEM? i kallare, garage eller i annat utrymme.
Luftavfuktare Enexa 250. Arbetar enligt kondensorprincipen. Ett kylbatteri kylar ner luften och kondenserar ut fukten som leds till ett avlopp eller lämpligt kärl. Placeras på golvet eller monterar i tak eller på vägg. Elanslutning 220 V. Levereras med kontakt och 2 m. kabel. Effektförbrukning 250 W som delvis återvinns i värme då luften passerar, temperaturen höjs ca 4°C. Luftmängd 300 m³/tim. Fäller ca 4-6 l/dygn vid 20°C, 70 % RH. Arbetsområde +5°C till +35°C. Storl. 490x365x365mm. Vikt 21kg.

44-1995 6900:00
Luftavfuktare Enexa Mila. Arbetar enligt samma princip som Enexa 250 (ovan) och har samma kapacitet. Enexa Mila arbetar efter rummets luftfuktighet och reglerar själv start och stopp. En hygrometer sköter detta genom att känna av rummets luftfuktighet och kan ställas in efter behov. Arbetsområde +5°C - +35°C. Storl. 465x290x170 mm. Upphängningsbeslag medföljer.



- 34-848 TORRBOLLEN Standard. enkel. 69:00
- 34-847 TORRBOLLEN 179:00
- 34-849 Refill till TORRBOLLEN. 28:00
- 34-3718 Refill. Frisk doft. 28:00

KÖPINFORMATION SE SIDAN 326



- Hålrumsvätska** - Carlofon. Rostskydd, tunnflytande för dörrar, balkar, fogar m.m. 1 liter.
- 35-1335 75:00
- Rostskyddsspruta**, till ovanstående hålrumsvätska.
- 35-1336 29:00
- Smörjnippelsortiment**. 18 olika nippelar, 5 st av varje i plastlåda.
- 35-1272 159:00

- Injection trim STP.** En flaska i tanken var 200:e mil. Håller insprutningsmunstycken och förgasare rena. Smörjer och förhindrar frysning. Innehåller 250 ml.
- 35-1333 39:00
- Injection cleaner STP.** Akuthjälp vid ojämn och ryckig gång. För bensinmotorer. 250 ml.
- 35-1334 49:00





CRC Fix Lagar och pumpar punkterade däck permanent. Fungerar på däck från personbil, MC, husvagn, mountain bike m.m. Sprayburk 300 ml.
35-626 **69:00**

CRC 2010. Rengör och avlägsnar beläggningar som orsakar ojämn gång och förhöjd bränsleförbrukning. Smörjer och förhindrar frysning. Passar samtliga insprutningsmotorer, även diesel. Flaska 250 ml, blandas i tanken.
35-627 **39:00**

CRC Hot Shot. Motortvätt som löser olja, salt, fett, tjära m.m. Högtrycksmunstycke. 500 ml.
35-628 **34:00**

CRC Silicone. Smörjer alla glidytor. Förhindrar gnissel och friktion. Förhindrar uttorkning och fastfrysning av tex bilens gummlister. Impregnerar läder, vinyl m.m. Innehåll 300 ml.
35-631 **54:00**

CRC Rostlösningsolja. Löser fastrostade detaljer. Smörjer och tränger in överallt. Innehåller MOS2, molybdendisulfid, vilket ger oljan utmärkta smörjegenskaper. Förhindrar ny fastrostning. Innehåll 300 ml.
35-632 **39:00**

CRC Kopparpasta. Antikärmedel. En mjuk allroundpasta avsedd att förhindra fastbränning och fastrostning. Förenklar demontering av behandlade detaljer. Tål temperaturer upp till 1100°. Användningsområde: bromsar, avgassystem, tändstift, motorbultar, grenrör, batterier m.m. Tub 100 g.
35-636 **44:00**

CRC Bräkeleen rengör, avfettar, avdunstar fullständigt. För rengöring av t. ex. broms och kopplingsdetaljer. Även för textilier. 500 ml sprayburk. Högtrycksmunstycke.
35-802 **56:00**

CRC Vitt litiumfett med teflon. Långtidsverkande smörjfett. Sprayas som en olja, fäster som ett fett. Rinner inte, tål höga tryck, kyla, värme och vatten. För all utrustning som kräver ett högvärdigt smörjfett. 300 ml sprayburk.
35-1010 **69:00**

So Easy Däckglans. Rengör, skyddar och återger däcksdorna dess originalglans. Behöver ej sköljas. 400 ml sprayburk.
35-1298 **48:00**

Vidhäftande fett. Transparent smörjfett med överlägsen vidhäftningsförmåga. Tål höga tryck. Söt- och saltvattenbeständigt. Skyddar mot korrosion och oxidation. Tub 100 ml.
35-1444 **41:00**

Glid- och kullagerfett. Mineralbaserat. Tub 100 ml.
35-1445 **29:00**

CRC Handcleaner. En handrengöringskräm av mycket hög kvalitet. Antiseptisk - förhindrar inflammation i sår. Aterlukande, kan användas med eller utan vatten. Tub 150 gram.
35-1396 **24:00**

CRC Zink Kallgalv. Ett långtidsverkande rostskyddsmedel. Har utmärkta egenskaper när det gäller att motstå rostangrepp och mekanisk nötning. Svetsfogar, skärmar, dörrar, balkar samt övriga karosseridetaljer. För bättring av skadade galvaniserade ytor. Innehåller 98 % zink. Aerosol 400 ml.
35-1397 **74:00**

CRC Video/HiFi-elektronikrengöring. Neutralt snabbverkande rengöringsmedel för all känslig elektronisk utrustning. Avlägsnar effektivt fett, damm och beläggningar. All hemelektronik som TV/videoapparater, foto-/videokameror, freestyles, fjärrkontroller, bilstereo mm. Aerosol 150 ml.
35-1398 **39:00**

CRC Nya stripper. Ett högeffektivt medel som avlägsnar färger, lacker, packnings- och tätningssmassor. Aerosol 300 ml.
35-1399 **69:00**

CRC Remspray. Bevarar och ökar verkningsgraden hos alla typer av driv- och transmissionsremmar. Förhindrar slirning och gnissel samt att drivremmar spricker. Aerosol 400 ml.
35-1400 **71:00**

CRC Lagringspasta. För lagning av mindre hål och sprickor i avgassystem. Ger en varaktigt gastät lagning. Hårdnar vid uppvärmning. Burk 200 g.
35-1402 **29:00**

CRC Klotterborttagare. Tar snabbt och lätt bort vanprydan- de klotter av spritpennor, kriter, läppstift etc. från de flesta underlag, exempelvis: glas, kakel, tegel, marmor, trä, metall och de flesta plaster. Aerosol 405 ml.
35-1403 **86:00**

CRC Kylspray. Neutralt kylmedel för felsökning, reparations- och monteringsarbeten för elektronik och finmekanik. Kyler, lokaliserar felaktiga komponenter samt sprickor i kretskort. Skyddar närliggande komponenter vid lödning. 200 ml.
35-1404 **129:00**

CRC Power Lube. Högvärdigt smörjmedel med Teflon. Reducerar friktion och slitage. Skyddar mot korrosion. Tränger undan fukt. 400 ml.
35-1405 **79:00**

Kylartätning. Tätar snabbt och effektivt läckor i kylsystemet. Förhindrar uppkomsten av kalkavlagringar och rost. 250 ml.
35-1443 **33:00**



Fönsterkitt med mycket god åldringsbeständighet. Lätt att spruta. Övermålningsbar. Naturfärgad.
35-510 **35:00**

Akrylfog inne och ute. Elastisk silikonserad av akrylyt med god vidhäftning mot de flesta material. Vit. Övermålningsbar.
35-505 **25:00**

Multifog. Fäster även när man måste foga mot fuktiga underlag. Tillverkad på SBF-gummi, lämplig till tätningar av metall, glaskonstruktioner, taktätningssmassa, uterumskonstruktioner, plåtrännor m.m. Elastisk. Transparent.
35-1413 **55:00**

Byggsilikon för alla slags fogar inne och ute. Fogmaterialet har en livslängd på 25-30 år. Fungerar även utmärkt som omkittningsmaterial, för underhållsrika kittfogar. Övermålningsbar inom de närmaste två dygnen.
Ange färg: vit, grå, brun, svart eller transparent.
35-1211 **60:00**



CRC 5-56. Universell skydds- och underhållsprodukt för yrkesmän och hobbymekaniker. utmärkt för vapenvård. Rostlöser. Driver ut fukt. Smörjer m.m. Rostskyddar. Rengör.
 Nr Innehåll Pris
35-801 200 ml **36:00**
35-629 400 ml **69:00**

Superlim PL 400. Lufthärdande enkomponentlim, för alla "normala" material, även fuktiga, frusna eller oljiga ytor. 320 ml.
35-513 **67:00**

Silikonfog. En-komponentig silikonfogmassa på ättiksyrebasis. Utmärkt vidhäftning mot alla släta, icke sugande ytor. Transparent.
35-503 **49:00**

Våtrumssilikon. Antimögelbehandlad. För fogning i våtrummen. Resistent mot svaga syror och baser. Vit el. transparent.
 Nr Färg Pris
35-1196-2 Vit **49:00**
35-1196-11 Transp. **49:00**

Latexfog. Målarfog för invändig tätning såsom fogar mellan golv/vägg, vägg/tak, rönt fönster och dörr. Även lämplig som spackel. Färg vit, övermålningsbar.
35-1197 **25:00**

Skelettspruta av aluminium s. k. yrkespistol. Denna spruta har blivit den mest populära bland hantverkare i landet.
35-514 **29:00**

Patronspruta. Steglös appliceringspruta avsedd för 0,3 liters patroner.
35-508 **19:00**



CRC Blås rent avlägsnar effektivt damm och smuts-partiklar på känslig elektrisk och elektronisk utrustning som inte tål traditionella rengöringsmedel. Även för urverk, kameror m.m. Innehåller 200 ml. Lev. med förlängningsrör. ODP värde 0,0.
34-3128 **119:00**



Textil och läderimpregnering "IMPRENEKX". Med Scotchgard. För effektiv impregnering av textilier och läder. Ger snabbt ett säkert skydd mot väta och oljebaserade fläckbildare. Sprayförp. 250 ml.
34-2972 **45:00**

Imprenex grovtextil. En färdigblandad impregnering till grövre och kraftigare textilmaterial - ryggsäckar, tält, presenningar, segel, markiser, kapell m.m. 1 liter.
34-3722 **49:00**

Flaskpump med justerbart munstycke. Passar de flesta flaskor med barnsärkä gånge.
24-3723 **9:00**



Casco Husfix. En unik lagningsmassa för väggar, tak, husgrunder, källare m. m. Kan med fördel användas som våtrumsspackel. 750 g pulver ger 1,1 l färdig massa. Krymper ej. Går att spika och skruva i. Lätt att forma.
35-958 **39:00**



CascoWood. 2-komponent trälagningsmassa för hål, sprickor, ojämnheter. Lagningen kan bearbetas, betas och målas. 66 ml tub.
35-960-1 Furu **39:00**
35-960-2 Ek **39:00**
35-960-3 Teak **39:00**



Casco Marin & Teknik. Nya generationens miljöriktiga foglim som limmar nästan allt. Tål söt- och saltvatten, bensin och hushållskemikalier. Tätar för gott både över och under vatten. Mycket stark elastisk lagning. Perfekt för bilen, båten, husvagnen m.m. **Patron 290 ml.**
34-3900-1 Svart **69:00**
34-3900-2 Vit **69:00**
34-3901-1 Sv.tub 40ml **29:00**
34-3901-2 Vit tub 40ml **29:00**



Vattenbaserat monteringslim för trälistor, paneler, isoleringsmaterial som polystyren, frigolit m.m.
34-3904 **33:00**



Stoppa revan lim för alla vinyler, gummi, polypropylen, acryl, textil, glasfiberduk, presenningar, kapell, båt och bilredningar, tältduk, gummibåtar m. m. Vid rätt användning blir limfogen starkare än materialet. 29,3 ml.
35-1002 **57:00**



Liqui Sole. Unik gummiprodukt. Lagar hålet i stöveln, bygger upp nedslitna sulor, tätar trädgårdsslangen och mycket mer. 28,4 ml tub.
35-1300 **48:00**



Glasfiberspäckel. För lagning och tätning av rosthål, plastkarosser, plastbåtar. Innehåller glasfiber. Otroligt starkt. Hårdar på 10 min.
 Nr Förp. Pris
35-679 130 ml tub **49:00**
35-681 0,56 l burk **110:00**
Chemical Metal. För starka lagningar och hårda ytor. Fyll, limma, täta, foga, ersätt. Hårdar på 10 min. 270 ml tub.
35-673 **59:00**
Elastic. För lättslipad spackling och utfyllnad. Oföränderlig, sjunker inte, spricker inte. Hårdar på 10 min.
 Nr Förp. Pris
35-675 55 ml tub **29:00**
35-674 270 ml tub **64:00**
35-682 0,56 l burk **89:00**
Läck-tätare LEAK-FIX. Tätar bensintankar, läckande rör, kylare, vattentankar och olje-tråg etc. Hårdar på 15 min. 55 ml tub.
35-953 **29:00**
PP100. Det perfekta bilspacklet. Extremt lätt att spackla och slipa. Hårdar på 10 min.
 Nr Förp. Pris
35-955 130 ml tub **44:00**
35-659 0,56 l burk **89:00**
Finspackel. För ytspackling och extremt fina spacklingar på trä, metall och plast. Mycket tät yttinns. Kan övermålas. Hårdar på 10 min. 130 ml tub.
35-680 **49:00**
Gelcoat Filler. För reparationer av mindre hål, ytskador och repor i glasfiberplast, samt för ytskador i emalj. Hårdar på 10 min. 130 ml tub.
35-691 **65:00**
Superstäl. 2-komponent epoxy. Ger en **superstark** lagning. Fäster permanent på alla metaller, sten, marmor, glas m.m. och hårdar på 5 minuter. Hårdeningen kan även ske under vatten. Hög kemikaliebeständighet, motstår olja, bensin, utspädda syror m.m.
35-1424 **45:00**

Rostskyddsprimer. Rostskyddande grund för alla metallytor. 250 ml spray.
35-814-3 Röd **49:00**
35-814-6 Grå **49:00**
Karosskydd. Skyddar mot sand- och stensprut. Ljud- och vibrationsdämpande. 500 ml spray.
35-815-1 Svart **57:00**
35-815-2 Vit **57:00**
Underredsmassa. Glasfiber armerad asfaltprodukt för skydd på alla ställen som utsätts för stenstokt, vägsalt, fukt m.m. 1 l burk.
35-952 **45:00**
Glasfiberväv. 2 st. 20x28 cm. För armering.
35-676 **21:00**
Aluminiumnät. Ett st. 20x25 cm. för armering. Lätt att forma.
35-672 **19:00**
Marine Epoxy. Snabbhårdande 2-komponents epoxyspackel som reparerar skador och hål , såväl över som under vattenlinjen. Övermålningsbar. 140 ml tub.
35-1213 **69:00**
Reparationsatts. För skador på plast. Innehåller 250 ml polyester + hårdare, glasfiber matta, pensel, blandspackel och blandkopp. Bruksanvisning medföljer.
35-1214 **119:00**
Universal Silicone. Elastisk. Till fogning och tätning inom- och utomhus. 70 ml.
35-1215-1 Svart **39:00**
35-1215-2 Vit **39:00**
35-1215-6 Grå **39:00**
35-1215-11 Transp. **39:00**
Flytande packning. Gasket. Ersätter eller kompletterar packningar av kork, fitt, gummi m.m. 70 ml tub.
35-1216 **49:00**
Plastrengöring. Miljöanpassad vattenbaserad avfettning/rengöring. Tar bort asfalt, olja, nedfall, fett, sot m.m. För alla typer av plast och gummi. Sprayflaska 500 ml.
35-1423 **45:00**



RX-lim. Kontors- och fotolim i praktisk plastflaska. 85 ml.
24-114 **19:00**
Universallim Kraft. Starkt och glasklärt lim för plast, textil, kork, gummi, läder, betong, metall, keramik m.m. Utmärkt till mjuka PVC-material som regnkläder, presenningar m.m. 40 ml tub.
24-1097 **17:00**
Kontaktlim. Speciallim för hemmabruk. Limmar gummi, skumplast, läder, plastplattor etc., mot metall, trä, bakelit, glas, papp m.m. Är vattentätt och ger transparent limfog. 40 ml.
24-112 **17:00**

Araldit. Ett välkänt universallim. Limmar praktiskt taget allt svetsstarkt. Består av bas och hårdare.
 Nr Förp. Pris
34-17 30 g **39:00**
34-27 200 g **95:00**
Araldit Rapid är snabbhårdande och ännu starkare.
 Nr Förp. Pris
34-375 30 g **49:00**
34-377 200 g **119:00**
Textillim Casco.
24-4 **17:00**
Araldit Rapid i praktisk förp. med doseringsspruta. 24 ml.
34-3899 **49:00**



Kontaktlim. Speciallim för hemmabruk. Limmar gummi, skumplast, läder etc. mot metall, glas, papp m.m. Transparent limfog. Tub 150 ml.
24-736 **29:00**
Karlssons klister. Limmar "allt". Lämnar osynliga fogar som tål värme, kyla och vatten. 45 g.
24-2973 **19:00**

PLASTI DIP en 1-komponent lufthårdande gummi-elastisk skyddsfärg, som häftar på de flesta material som trä, metall, betong, PVC, glas, gummi etc. och ger en korrosionshindrande, elektriskt isolerande tjock slitstark film. PLASTI DIP är vattentät, beständig mot svaga syror, alkalier, saltvatten, rengöringsmedel och solljus. Temperaturbeständig från -36° gr. C till +95° gr. C. Lev. i burk. Volym 473 ml.
34-1001-1 Svart **160:00**
34-1001-2 Vit **160:00**
34-1001-3 Röd **160:00**
34-1001-5 Blå **160:00**
Plasti Dip Spray 340 gr. Transparent.
34-2091 **150:00**



**KÖPINFORMATION
SE SIDAN 326**



Casco Express gel. Superstarkt droppfritt snabblim för små, svåra lagningar. Rinner ej. Viss fogtillande effekt. Transparent. Hårdar på 15-90 sek. 3 g tub.
35-961 **35:00**



Vattenfast polyuretanlim. Otroligt starkt, till limning av trä med högt fuktinnehåll, samt trä mot metall, plast m.m. Tål konstant vattenbelastning.
34-1698 **88:00**
34-1714 100 ml. **39:00**



Casco trälim. Till allt trä inne. Presstid 5-10 min. Kan sägas efter 15-20 min. Ofärgad fog, 0,75 l plastflaska.
34-1703 **49:00**
Casco trälim. Vattenbaserat trälim till allt trä ute. Kan användas vid temperaturer ner till +10°C. Tål fukt. Limfogen är elastisk och transparent. 0,75 l plastflaska.
34-1704 **59:00**
Casco vinterlim för trä. För limning ned till -10 grader. Tål förvaring ned till -40 grader.
34-3898 **59:00**



Casco-Marin. vattenfast. Till träbåtar, trädgårdsmöbler m.m. Limmar trä mot trä, trä mot metall och trä mot plast. Ersätter CascoFen. 2-komponent 300 + 75 ml.
35-1301 **99:00**



Glas-metallim. Fäster mot glas och glas mot metaller. Hårdar i dagsljus. 2 ml spruta.
24-3386 **39:00**



Express Pipetter. Superstarkt snabblim i unik portionsförpackning. Utmärkt till små, svåra lagningar av de flesta hårda material. Hårdar på några få sekunder. 5 st återförslutningsbara portionspipetter à 0,5 g.
35-1218 **39:00**

Modellim. Casco, för byggsatser av plast. 12 ml.
24-3385 **19:00**



Plastlim för sammanfogning av styv PVC, slangar, takrännor m.m. Även för ABS och acrylglas.
34-3903 **19:00**

Dana konstruktionslim. Extremt starkt monteringslim som även klarar feta, fuktiga ytor. Ersätter många gånger spik och skruv. 300 ml patron.
34-3902 **49:00**



Isolerör av strängsprutad polytenskum. Skyddar mot värmeförluster, kondens, korrosion. Lättarbetad rørsöreling. Lev. i 1 m längder för rör enl. tabell. Mått i mm. Max. temp. 90° C.
 Nr Isol. Rör Pr m
44-1375-18 10 18 **15:00**
44-1375-22 15 22 **20:00**
44-1375-28 15 28 **27:00**
44-1375-35 15 35 **29:00**
Clips för enkel förslutning av isolerrören. 100-förpackn.
21-816 **35:00**
Kontaktlim för absolut tätning av isolerrör. Tub 150 ml.
24-736 **29:00**
Tejp för sammanfogning av isolerrör. Används även som förebyggande kondens. Längd 915 cm, bredd 5 cm, tjocklek 3,5 mm.
34-1878 **49:00**



Isolationstejp, för isolering av varma eller kalla rör. Tål värme upp till 80° Tejpen förebygger kondens. Längd 915 cm, bredd 5 cm, tjocklek 3,5 mm.
34-1878 **49:00**



Yrkeslimmer till lågpris
Vitlim. Det klassiska vitlimmet. Kan användas ned till -10°. 0,96 l i plastflaska.
34-1696 **45:00**



Super-Epoxylim. Extra starkt. Hållfasthet 110 kg/cm². Snabbhårdande.
 Nr Förp. Pris
24-123 30 g. **39:00**
24-320 100 g. **79:00**
Super-Epoxylim samma som föreg. 1 kg burk.
35-698 **475:00**
Super-Epoxy praktisk dubbelspruta. 25 ml.
34-3402 **49:00**

Vitlim utomhuskvalitet. Till trälimningar som kan utsättas för fuktighet. Kan användas ned till +10°. 0,96 l i plastflaska.
34-1697 **58:00**



Väckarklocka Quartzverk. Självljysande visare. Mått: 62x62x33 mm. Batteri typ R6 (medföljer ej).
34-3648 Vit **29:00**
34-3649 Svart **29:00**



Plastic Padding Spraylack. Slagtålig alkydlack för metall, trä och de flesta hårda plaster. Ger en jämn, vacker, hård och slagtålig yta. Innehåll 400 ml. Finns i färgerna klarlack blank, mattvit, blankvit, aluminium, mattsvart, blanksvart, röd, gul, grön, blå, lila, grå, guldmatt, klarlack matt, antikvit, orange, cerise, aprikos samt rosa. **Ange färg.**

31-256 49:00
Plastic Padding Spray-Filler. Sprutsäck för mindre slipsår, repor och lackskador. Kan användas både på en och tvåkomponentspackel för att erhålla en tätare ytfinish. Lätt att slipa. Innehåll 400 ml. **31-257** 53:00

Plastic Padding Heat-Proof Värmefärg. För målning av avgasrör, ljuddämpare, motordetaljer, kaminer, utomhusgrillar m.m. Tål värme upp till 650° C. Innehåll 400 ml. Finns i färgerna svart, vit, aluminium samt röd. **Ange färg.**

31-258 65:00
Fälg spray, Plastic Padding. Slagtålig silveracryllack. Innehåller 400 ml. **31-259** 49:00



Hobbyfärg, Herdins. Vattenburen, för målning på trä, plast och metall inomhus. Ger en slitstark halvblank yta. **Färger:** pastellgrön, rosa, vit, julröd, vinröd, gul, mörkbrun, mörkgrön, blå, mörkblå, snövit, guld, silver och svart. Innehåll 300 ml. **Ange färg.**

31-57 59:00
Trälack, Herdins. Vattenbaserad klarlack. Sidenmatt. Innehåll 300 ml. **31-37** 29:00

Allmogebeats. Färdig betslösning, vattenbaserad. Färger: Antikvit, mattgul, gammelmossa, allmogebrön, dala-blå, grå, ockra, engelskröd och engelskrödockra. 300 ml. **Ange färg.**

21-2143 39:00



Lackbets, Herdins, för färgsättning av trä. Innehåll 300 ml, räcker till minst 3 m². **Färger:** grafit svart, mahogny, mellanbrun, mörkbrun, vit, syrabeton, ljusbrun, gyllenbrun, körsbär, mahognyröd och almrot. **Ange färg.**

21-129 44:00
Äkta beats, Herdins. God ljusåkt. Innehållet i påsen räcker till 1/4 i beats. Beräkna 1 l beats till 6-8 m². **Färger:** mörk antikek, mörk mahogny, mörkek, ebenholtzsvart, silverbets, valnöt, antikek, syrabeton, körsbär, blå, teak och mahogny. **Ange färg.**

21-128 19:00



Tätningslist, tillverkade i ett högvärdigt EPDM-celgummi med slutna celler samt försedd med dubbelhäftande tejp.

E-profil 9x4 mm för springor 2-3,5 mm. 25 m/tp. **34-3797** Vit 75:00
34-3799 Brun 75:00
P-profil 9 x 5,5 mm för springor 3-5 mm. 25 m/tp.

34-3801 Vit 98:00
34-3803 Brun 98:00
49-40 Svart 98:00

Karmlist. Plastlist för tätning av skeva dörr- och fönsterkarmar. För springbredd upp till 6 mm. Tjocklek 6 mm. 1,1 m lång. 5 st/tp. **34-3914** Vit 109:00
34-3915 Brun 109:00

Borstlist. Plastlist med borst i nylon. För tröskelösa innerdörrar. Höjd inkl. borst = 43 mm. Längd 1 m. **34-3916** Vit 109:00
34-3917 Brun 109:00



Fogskum Makroflex. Enkomponentigt polyuretanskum. Typgodkänd av Boverket nr. 3520/91. Det perfekta isolerings- och tätningemedlet för bl.a. dörrar, fönster, fogar, golvdrag, VVS-inst, uttyllnad m.m. **34-3394** 750 ml 85:00
34-3897 500 ml. 65:00



Färg- och lackborttagare, 3M, för användning på trä, metall och glas. Ny unik sammansättning som gör färgborttagning bekvämare och mindre farlig än tidigare. Tar effektivt bort färg, fernissa, lack och andra ytbehandlingar utan att skada träet. Lyfter bort flera lager färg med bara en behandling. Droppar ej. Innehåll: 0,95 liter. **35-1459** 129:00

Grovskrubbare m. handtag för lätt och snabb färgborttagning. Skyddar händerna från kemiska medel. Skrubbsvampen tar upp färgrester och smular inte av sig. Storlek 127x88 mm. **35-1460** 39:00

Grovskrubbare, flexibel, för runda ytor. Tar effektivt bort upplöst färg och lack utan att skada underlaget. Storlek 152x98 mm. 2-pack. **35-1461** 35:00

Slipduk, fin. Tar effektivt bort färgrester utan att skada träet. Storlek 152x98 mm. 2-pack. **35-1462** 27:00



"ODAIR Luftrenare". Ett nytt koncept för luftrening, helt utan parfymade tillsatser, lukt- och allergifritt. Absorberar omgivande dofter och bryter ned dem. Kan användas överallt. Avlägsnar lukter i kylskåp, sophinkar, garderober, sportskåp m.m. Lämpligt mot tobak, urin, fotsvett, diesel/bensin, kattkiss m.m. **Används inom sjukvården.**

ODAIR 20 g-kudde för långtidseffekt, 1-3 månader. Bruksanvisning medföljer. **24-3425** 29:00
ODAIR 200 ml pumspray för direkt applicering. Snabbverkande. Mot inpyrda lukter. **24-3426** 38:00
ODAIR 150g ströburk för ex dammsugare, kattlådan, golvbrunn etc. **24-3725** 45:00

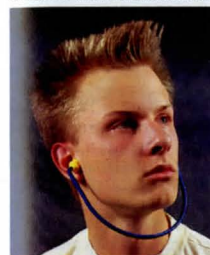

Hörselskydd EAR Caboflex 600 på bygel. Praktiskt och hygieniskt. Testat av IAH. Datablad medf. Vikt 10 g. **20-1087** 59:00

KÖPINFORMATION SE SIDAN 326



Hörselskydd (Peltor H9A). Av högvärdigt material. Hjässbygel m. mjuk kudde. Lätt avtagbara hygieniserande rengöring. Godkänt av Arbetskyddsstyrelsen. Ger effektivt skydd. Vikt 145 g. **34-105** 99:00

Hörselskydd (Peltor H9B). Lika föregående men med nackbygel. Vikt 125 g. **34-157** 105:00

Reservdel: Hygiensats för utbyte av tätningring och dämpkuddar passande ovanstående. **34-158** 28:00



Hörselskydd, hopvikbart (Peltor 2-H6f). Godkänd av ASS. Vikt 150 g. **20-4343** 39:00



Hörselskydd, Tactical 7-S. En effektiv stereoförstärkning av ljudet gör att du kan uppfatta och lokalisera saker som du normalt inte hör. Svaga ljud förstärks och starka ljud dämpas. En plötslig knall dämpas effektivt. De skadliga ljudvågorna kommer aldrig fram till dina trumhinnor. För ytterligare info, beställ broschyr 66-2923. **34-2923** 1495:00



Hörselskydd, Tactical 7-SR. Samma egenskaper som Tactical 7-S, men är inkopplingsbar till com.-radio. Tactical 7-SR ersätter den vanliga öronmusslan, möjliggör tyst avlyssning från t.ex. jaktkameror. En 110 cm lång spiralsladd med 3,5 mm propp samt adapter med 2,5 mm medföljer. För ytterligare info, beställ broschyr 66-3206. **34-3206** 1850:00



Hörskyddstelefon HTB 7A. För skogs- och lantbruksmaskiner m.m. Avskärmar trötande och skadligt buller. En elektroniskt styrd ljudnivåbegränsare tillåter max 82 dB (A). Lev. med spiralsladd och stereopropp. **34-2922** 595:00



Hörselskyddsradio med inbyggd FM-stereo, 87,5 - 110,7 mHz. Dämpning H 7 A. Skona Din hörsel, lyssna på musik istället för buller. **34-3384** 1119:00



Ansiktsskärm skyddar hela ansiktet och möjliggör kombination med hörselskydd (ingår ej). Uppfällbart visir av polycarbonat med aluminium förstärkt kant. Godkänt av Arbetskyddsstyrelsen. **30-3347** 125:00

Reservskärm till 30-3347. **30-3348** 65:00



Skyddsskärm med hållare i mjuk, hållfast polypropylen. Visir i gjuten imfri PVC. Skyddar ansiktet mot stänk eller partiklar. Provad och godkänd av bl. a. Karolinska Sjukhuset. Kan även användas i kombination med glasögon. Finns i vit eller blå färg. **Ange färg.**

Pr st 10 st
30-3739 49:00 398:00



Skyddsglasögon med klar-siktglas och splittrfritt hårt plastglas även i sidoskydden. Skyddar ögonen effektivt vid slipning, svarvning etc.
30-2046 38:00



Skyddsglasögon typ korg i lätt modell av plastglas med mjuka sidoskydd och resårband.
30-2047 38:00



Skyddsglasögon. Lätta skyddsglas för industrin, motor- och travsport.
30-5104 Klar siktiska 26:00
30-5105 Gul siktiska 26:00



Arbetshandske av kraftig bomull med PVC nabbar.
Pr/par 12 par
34-2924 9:00 90:00



Trädgårdshandske (dam). Av bomull med PVC nabbar.
Pr/par 12 par
34-2925 9:00 90:00



34-160 34-162 34-159 34-165

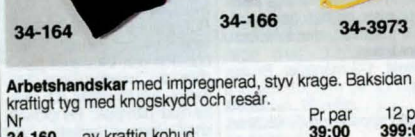

34-164 34-166 34-3973

Arbetshandskar med impregnerad, styv krage. Baksidan av kraftigt tyg med knogskydd och resår.
Nr Pr par 12 par
34-160 av kraftig kohud, 39:00 399:00
34-162 av spaltläder 20:00 198:00
Arbetshandskar av svinläder, pålsfodrade och med resår-mudd. 59:00 594:00
34-159
Arbetshandskar lätt och slitstark typ av tyg med PVC-belagda nabbade slitytor. 9:00 96:00
34-165
Svetshandskar, fodrade, av kraftigt spaltläder. 45:00 459:00
34-164
Trikåvantar i kraftig bomullsjersey med stickad muff. 9:00
34-166
Arbetshandske i gul nitrit på bomull. Smidig och mycket slitstark. 39:00
34-3973



34-1544 34-1546 34-1574

34-3183 34-3185 34-3974

Handske av PVC. Oljebeständig. Flossad insida. 27 cm.
34-1544 23:00 198:00
Nitrihandske "HYCRON". Med krage och flossad insida. 39:00 399:00
34-1546
Arbetshandske av kraftig nöthud, vinterfodrade med syntet-påls. 49:00 498:00
34-1574
Allroundhandske TEGERA WORKNIT. Nitritgummiblandning, bomullsöversida. Vatten och oljeavvisande. Kromfri. Tvättbar. 59:00 594:00
34-3183
Rågummihandske. Ventilrad mudd, extremt greppstarka. 19:00 195:00
34-3185
Montagehandske i smidigt läder med ovsansida i bomull. 27:00
34-3974



Dammfiltermask, med formbar näsklämma och justerbara band. Hög filtereffekt och lågt andningsmotstånd. Godkänd enl. nya EU-normerna som dammfilter klass P1.
Nr Pr st 20 st
30-3488 13:00 190:00



Dammfilterskyddmed ventil. Godkänd enl. nya EU-normerna klass P II.
30-5458 29:00



Fritidshandske TEGERA OUTWEAR av svinmokka med flanelfoder. Herrstorlek. 34-3912 69:00



Skyddshandske av tunn färglös plast för engångsbruk. Förp. 100 st.
24-806-1 Herr 12:50
24-806-2 Dam 12:50

Fingerhandske i tunn triå med plastnabbad undersida.
34-3975 Herr 13:00
34-3976 Dam 13:00



Dräger
Halvmask Combitor Nova. Tillverkad av hudvänligt silikon. Passar nedanstående filter som alla är CE-godkända enl. nya EU-normerna.
30-5459 355:00
20-5460 Grovdammfilter 50/tp 175:00
20-5461 Partikelfilter klass P2 39:00
20-5462 Kombifilter klass P2 85:00
20-5463 Gasfilter klass A1 65:00



Halvmask OPTI-SAFE Proffs med dubbla ventiler. Neopren-gummi. Passar nedanstående filter enbart eller i kombination. Godkända enl. nya EU-normerna och Direktoratet för Arbetsstilsynet.
30-4685 285:00
Helmask Fernez av neopren-gummi med stor siktiska och tätslutande innermask. Passar nedanstående filter, enbart eller i kombination. Godkänd enl. nya EU-normerna och Direktoratet för Arbetsstilsyn.
30-4686 1445:00
Gasfilter klass A2. 79:00
20-4687
Dammfilter klass P3. 79:00
20-4688
Förfilter, 60 st/tp. 249:00
20-4689

Kompostera och källsortera, Du blir dubbelt belönad.

Bor Du i villa och är Du beredd att kompostera trädgårdsavfall och organiskt avfall från köket så kan Du reducera kostnaderna för sophämtning. Renhållningsföretaget i Din kommun ger Dig besked.
Den andra stora besparingen bjuder naturen själv på genom att Du får ut finaste mylla ur Din kompost.



Källsorteringsset som passar i både gamla och nya diskbänkskåp. Paketet består av tre olikfärgade behållare, en mindre för **kompostbart** avfall och två större för uppdelning av **lex återvinningsbart** material och **restavfall**. Mått stor: HxBxD 305x175x300mm. Mått liten: 175x175x300mm.
34-3907 98:00

Kallkompost för trädgårdsavfall eller för efterkompostering. Den går naturligtvis även att använda för vegetabiliskt hushållsavfall som tillsammans med trädgårdsavfall påskyndar kompostprocessen i behållaren. Rymmer 325 liter.
34-3840 595:00

Nätbotten för ovanstående. Håller skadedjuren borta och förbättrar syretillförseln.
34-3841 110:00

Luckingsstav Regelbunden luckring påskyndar komposteringsprocessen. Längd 77cm. Tillverkad i svart hårdplast, med spets och hulling.
34-3842 79:00

Kompostkvarn finfördelar kvistar, klipp från buskar och häckar. Fliset är perfekt för komposten eller som marktäckning. Tar max. 25 mm. tjocka kvistar. Effekt 1300 watt.
40-5232 1995:00

Varmkompost som komposterar allt organiskt avfall, d.v.s matrester i alla dess former. Fungerar även under kalla årstider. Behållaren är av "sandwichkonstruktion", d.v.s dubbla väggar med luftisolering. Behållaren rymmer 375 liter. Tömning av behållaren sker genom att en eller flera av behållarens fyra sidosegment tas bort. Botten är ventilerad så att luft leds in under komposten. Handbok medföljer.
34-3906 975:00



Grundsat inkl. krankkoppl. snabbkoppl. och munstycke. 24-2021 79:00

Sprutpistol, justerbar. 34-937 65:00



Skarvkoppling. 24-754 16:00

Snabbkoppling 1/2". 24-755 25:00

Snabbkoppling m. vattenstopp. 24-756 39:00

Trävägsförgrening. 24-813 29:00

Skarvdel slang mot slang. 24-2020 19:00

Krankkoppling 1/2" och 3/4". 24-2023 19:00

Krankkoppling universal. 24-2024 45:00



Mässingskopplingar för trädgård

Sprutpistol, justerbar. Lev. med adapter. 34-2159 46:00

Skarvkoppling slang mot slang 1/2". 24-2053 29:00

Skarvkoppling. 24-2052 17:00

Snabbkoppling med vattenstopp för 1/2" slang. 24-2051 41:00

Snabbkoppling för 1/2 slang. 24-2050 32:00

Krankkoppling utvändig gänga, 3/4". 24-2049 18:00

Krankkoppling invändig gänga, 3/4". 24-2048 23:00

Krankkoppling invändig gänga, 1/2". 24-2047 23:00



KÖPINFORMATION SE SIDAN 326

Slanghylsa för krananslutning. Passar 1/2" slang. 24-3624 15:00

Strålmunstycke. 34-791 39:00

Handdusch. 34-792 55:00

Sprutpistol i metall, tålig sprutpistol med steglöst reglerad flödeskontroll, från fin dimma till kraftig jetstråle. 34-3607 179:00

Multiprinspikerpistol m. fler-funktionsmunstycke. En kombination av fullt justerbart sprutmunstycke och ett sprinklerhuvud. 34-3072 125:00

O-ringsats innehåller 4 st. ringar för kopplingar. 24-3071 11:00



Pulsatorspridare, inställbar. Helt i plast. Sprider i cirkel eller del av cirkel. Täcker 26 m. i diameter. 34-3609 115:00

Vattenspridare med 15-håls spridararm och aluminiummedar. Täcker 12x15 m. (180 m²) 34-2018 89:00



Slanghållare av plast för väggmontage. Tar 30 m 1/2" slang. Försedd med uttag för krankkopplingar och tillbehör. 34-3308 19:00

Slangvagn, av galvat stål och kraftiga plastdetaljer. Plats för 60 m. 1/2" slang. Slang medföljer ej. 40-3804 289:00

Trädgårdsslang "Knitting-arterad", dvs. stickat nylon-inlägg, gör slangen smidig och lätthanterlig även vid låga temperaturer. För arbetsstryck upp till 8,0 kg. Inre diameter 1/2". Godstjocklek 2,5 mm. Längd 25 meter. 40-5372 129:00

Trädgårdsslang av armerad PVC. Längd 20 m. Ø 1/2" 49-140 75:00



Sekatör med roterande handtag för mindre påfrestning på handleden. Helhårdat skär och motskår. Skänklar av grafit, lättare än aluminium, starkare än metall. Längd 20 cm. 30-4201 329:00

Sekatör med skarpslipat stålskär och skänklar av formpressad plåt. För beskärning av träd och buskar. Klipper grenar upp till 15 mm. diam. Längd 19 cm. 30-4202 110:00

Sekatör, Xyalan-behandlat stålskär. Mothåll av metall. Klipper grenar, gummi, kabel, plast och mjuka metaller. Större klippkapacitet än traditionella sekatörer. Längd 20 cm. 30-4203 149:00



Såg, Sandvik XT tandning med överlägsen skärpa. Ger den finaste snittytan på alla slags kvistar och grenar. Fällbar klinga med säkerhetslås. Greppvänligt handtag. Lämplig för beskärning, jakt, camping etc. Längd hopfäld 23 cm. 30-4200 159:00



Kvistsåg, med stångfäste Ø 25 mm. Stålblad 40 cm något böjt för ansning, kvistsågning m. m. 30-1604 165:00

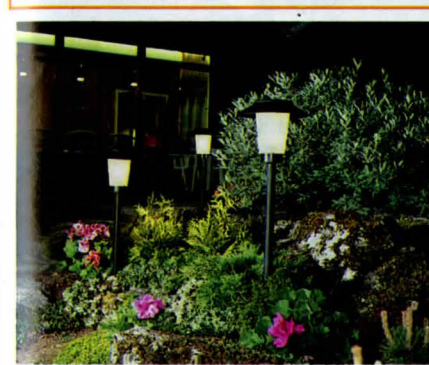

Trädgårdsbelysning SHADED, 24 Volt. Ett flexibelt sätt för "Gör-det-själv"-installation. Startset levereras **komplett** med 4 lampor, transformator och 15 m kabel. Transformatorn har kapacitet för ytterligare 2 lampor. Totalhöjd 85 cm. 44-3338 850:00

SHADED extra lampa, exklusive kabel och transformator. 44-3078 165:00

Glödlampa, 10 W, för ovanstående lampor. 2 st/tp. 24-3084 25:00



Toppsax med justerbar skafthylsa, 22-27 mm. Utbytbar skär. Levereras med lina. Klarar grenar upp till 30 mm. 30-4208 289:00



Grässax. Plastöverdragna handtag. Handtaget är ställbart i 3 lägen. Längd 34 cm. 30-4206 98:00



Häcksax. Finslipade, härdade raka stålskär. Rostskyddsbehandlade. Den bakre delen på ena skäret är sågtandat för fasthållande av grenar. Trähandtag. Längd 53 cm. 30-4204 229:00

Häcksax. Härdade och vågformade stålskär. Rostskyddsbehandlade. Gummibufferar som tar upp stöten när man klipper igenom. Handtag av plast. Längd 50 cm. 30-4205 299:00

Röjsax, lätt och välbalanserad. Xyalan-behandlat skär och mothåll av aluminium som är utbytbara. Klarar grenar upp till 30 mm. Längd 75 cm. 40-4207 329:00



Knäskydd, av PVC-plast. Bra vid golv- och trädgårdsarbete, par förp. 30-3507 69:00



Stallykta En klassiker i brunbetsat trä och glas. Ljushålaren och toppplaten i koppar. Värmeljus ingår ej. 34-3905 89:00



Fotogenlykta, en festlykta som ersätter marchaller, gör festen "lysande". Storl. 20x12 cm. levereras med en 60 cm lång stolpe. Kan även användas som bordslampa. Vit. 44-1985-3 Pr 3st 139:00

Laserlinervattenpasset kan användas som vattenpass. Det kan tack vare en absolut parallell laserstråle även användas för linjär inriktning och därigenom projicera exakt höjd på avstånd.

LASERLINER

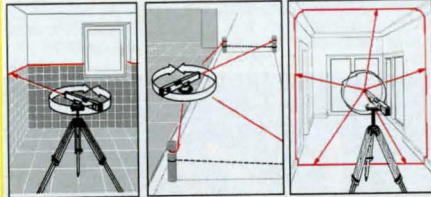

Laserliner LL 40 PRO För precisionsmätning på långa avstånd. Horisontell nivåoggrannhet: 0,5mm/m. Laserstrålen har unik ljusskärpa. Våglängd 655 nm. Fäste för prisma och strålvledare. Måsträcka: 50m. Längd: 40cm. Laserklass II. Passande batteri: LR03 (2 st.) medföljer. **30-5449 1595:00**



Laserliner Junior För montering på ett vanligt vattenpass. Ger exakt höjd på avstånd. Våglängd 670 nm. Gjuset hus av zinkgods med fräst mätyta. Längd 12cm. Batterier för mer än 16 timmars oavbruten användning medföljer. (2 st. LR 03). Laserklass II. **40-5240 998:00**

Stativplatta Kan användas som nivåplatta för Laserliner Junior. Den är ett oumbärligt hjälpmedel vid läggning av plattor och klinkers samt vid inställning och inriktning. **30-5243 169:00**



Träfodral med överdrag av silvermetallic, samt justerbar axelrem. Stabil utförande för transport och lagring. Finns för Laserliner med en längd av 40 (30-5452) och 80 (30-5453) cm. **30-5452 269:00**
30-5453 269:00

Laserliner LL 80 Horisontell nivåoggrannhet: 0,5mm/m. Laserstrålens våglängd: 670 nm. Måsträcka: 20m. Längd: 80cm. Inget fäste för prisma eller strålvledare. Laserklass II. Passande batteri: LR 03 (2 st.) medföljer. **40-5242 1399:00**



90 gradig prisma För strålböjning i 90 gradig vinkel. Skapar ett vertikalt referensplan. Kan vridas 360 grader. **30-5450 495:00**

Strålvledare visar en horisontell stråle och ett referensplan i rätt vinkel. Strålvledaren består av en prisma med 360° vridbarhet. **30-5451 795:00**



Bärväska för Laserliner Laserliner LL 40 PRO med tillbehör kan transporteras och lagras i denna bärväska av hårdplast. **30-5455 269:00**



Laserglasögon Med dem ser man laserstrålen klarare än med blotta ögat. **30-5456 295:00**

Vridbart nivåhuvud Med tre finjusteringskravar kan man rikta upp Laserliner lätt och exakt i horisontalplanet. Mycket god stabilitet. Kan monteras på stativ. (1/4" gänga). **30-5241 815:00**

Stativ av trä och metall. Benen är försedda med centimeterskala. Mittpelare 31 cm., för exakt höjjustering. **30-5454 1195:00**

MÄTVERKTYG



Vattenpass 1200 mm tubaluminiumprofil, 360° 2 libeller. **40-4559 149:00**



Vattenpass, hantverkspasset. Skevingsfri seghärdad aluminiumprofil 50 x 23 mm. Okrossbar libell med "runt om"-läsning. Mätnoggrannhet 0,5mm/m i normalläge. Längd 600 mm. 3 libeller. **30-3844 245:00**



Vattenpass av aluminiumprofil. Tre libeller med "runt om"-läsning för horisontell/vertikal och 45°. Centimeterskala. Längd 600 mm. **30-4536 49:00**

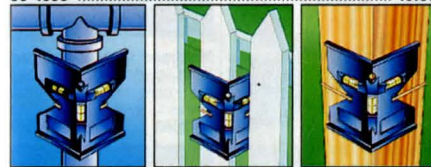

Stolpvattenpass i slagtälig plast. 3 libeller. Lev. med gummiband för fixering vid stolpar, rör o. likn. Mått LxBxH: 14x12x10cm. **30-5433 89:00**

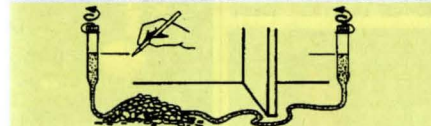

Slangvattenpass av genomskinlig graderad plast. För långa avstånd. Fästes på 1/2" slang och fylls med vatten för att mäta nivåskillnad. Lämplig slang 49-297. **30-4010 105:00**

Vinkelmätare med denna vinkel ser Du alla vinklar utvändiga eller invändiga direkt på en skala. Man kan också ta ut centrumpunkten på cyl.föremål med dia upp till 130 mm. **30-3483 289:00**



Vattenpass. TOTTMAR. 1800 mm. Stege av heldragen lättmetallprofil. Justerbart väg- och lodbeslag med eterfyllda libeller. Bredd 107 mm. Vikt 2,5 kg. **40-3155 925:00**



Ritmått med 1 linjal och blyertsenna. **20-932 49:00**

Vinkelverktyg. Linjalen graderad i tum och cm, 180 mm lång. Ställbar 0-270° med graderad vinkelskiva. 3 libeller för lodning m.m. Största längd 330 mm. Hopfäld 220 mm. **30-1436 65:00**

Ritmått av lackerat stål med förnicklad och graderad linjal i längd 150 mm. **20-934 med 1 linjal 37:00**
20-933 med 2 linjaler 49:00

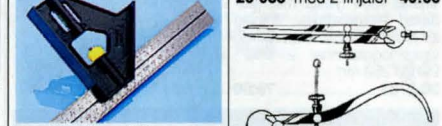

Kombinationsvinkel med kraftigt plasthandtag. Anslag i 90 grader och 45 grader. Millimetergradering, vattenpass, vinkelhake och djupmått "allt i ett". Mått: 300x110mm. **30-5457 79:00**



Passare med ställskruv. Samtliga 200 mm långa **20-2214 spets 69:00**
20-2213 krum 69:00

Vattenpass med 3 libeller, lod-, väg- och vinkelavläsning. Längd 230 mm. **20-1023 39:00**

Lutningsvinkel visar lutningen i grader på lättavläst visarinstrument. Rekommenderas för rörläggning m. m. Helt tillverkat av plast i storlek 130x80 mm. **20-677 79:00**

Bladmått med 13 blad i tjocklekar 0,05-1,0 mm. Bladlängd 90 mm. **20-1326 29:00**
Bladmått med 20 blad i tjocklekar 0,05-1,0 mm. Varje 0,05 mm. Bladlängd 90 mm. **20-1327 47:00**

Smygvinkel med lättmetallanslag. Klinga av stål. Längd 200 mm. **20-1089 35:00**

Hultafors



Meterstock av trä. Meter och eng. tum. Bredd 17 mm. Längd 1 m. Hopfäld 210 mm.
20-122 27:00
Meterstock lika ovan men längd 2 m. Hopfäld 240 mm.
20-123 45:00
Contactmeter. Ligger plant mot underlaget vid mätning. Meterskala med början från en ände. Längd 2 m. Hopfäld 240 mm.
20-2354 45:00
Meterstock av glasfiberarmerad plast. Längd 2 m. Hopfäld 240 mm.
20-2686 62:00
Meterstock lika ovan. Längd 1 m. Hopfäld 130 mm.
20-2973 49:00

Vinkel. Skalan har på båda sidor tydlig, djupetsad gradering. Gul bottenfärg. Lätt avläsbar. Helt utförd i aluminium. Garanterad vinkelnoggrannhet: $\pm 1/10^\circ$. Längd 250 mm.
30-2355 149:00
Vinkel med tydligt mm graderad lättmetallinjal. Anslag av armerad ABS. Garanterad vinkelnoggrannhet $\pm 1/10^\circ$. Längd 250 mm.
30-2703 79:00

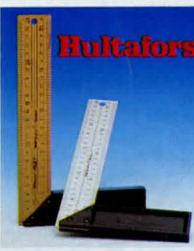

STANLEY

Samtliga måttband är av EG:II klass.



Måttband med powerlock låsning. Stålbånd med stål kapsel, spärr och automatisk bandretur. Måttlängd 3 m, bandbredd 13 mm. Måttbandet har bältesclips.
30-4300 69:00
Måttband, dito, måttlängd 5 m, bandbredd 19 mm.
30-3662 129:00
Måttband dito, måttlängd 8 m bandbredd 25 mm.
30-3663 210:00
Måttband med låsning. Stålbånd med ABS-plastkapsel, måttlängd 3 m bandbredd 13 mm. Automatisk bandåtergång.
30-3660 47:00
Måttband dito, måttlängd 5 m bandbredd 19 mm
30-3661 93:00
Måttband, 30 m, i stål, bandbredd 13 mm. Graderad i fullängd. Utfällbar ändhake med hullingar.
30-3836 459:00
Måttband med toppavläsning för invändig mätning. Måttlängd 3 m, bandbredd 13 mm. Bandet har automatisk återgång.
30-4315 75:00

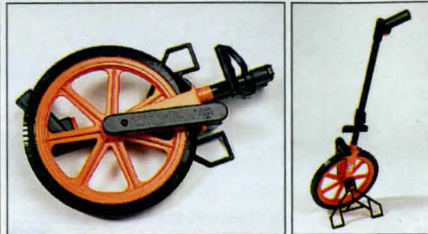

Måthjul Mäter upp till 10.000 meter. Utmärkt för de flesta mätoperationer, t.ex. på idrottsanläggningar, golfbanor, parkanläggningar och liknande. Hopfällbar.
20-5442 1395:00

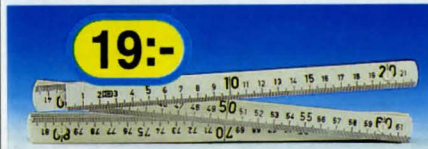

Meterstock av glasfiberarmerad plast. Längd 2 m.
30-3090 19:00

KÖPINFORMATION SE SIDAN 326



Måttband 50 m vit-emaletterat band, med handtag av slag-tålig plast. Kraftig infällbar vev.
30-3666 339:00

Måttband av PVC-belagd glasfiberväv i kapsel av slag-tålig plast med vev. Bandbredd 14 mm.
30-1035 Längd 20m. 198:00
30-1036 Längd 30m. 278:00
30-1037 Längd 50m. 398:00



Märksnöre. För märkning av räta linjer på murväggar m. m. Består av en kapsel av plast, inneh. trumma med 15 m snöre. Kan fyllas med kritpulver. Infällbar vev. Kapseln kan även användas som sänklod. 130 mm/250 g.
30-3834 93:00
Märkfärg, 113 gr. Färg röd eller blå. Ange färg.
30-4073 30:00

Lod med stålspets och 360 cm flätad nylonlina. Vikt 125 g.
20-844 39:00

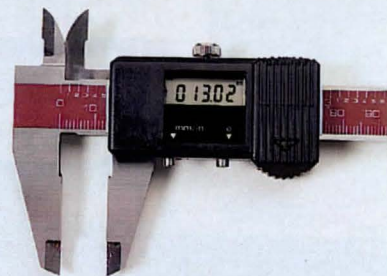

Elektroniskt skjutmått med djupmått. Måttlängd 150 mm/ 6 tum. Omställbart för millimeter- och tumavläsning. Mätnoggrannhet 0,03 mm. Repeteringnoggrannhet 0,01 mm. Batteri typ SR44 medföljer.
30-4259 498:00



Mikrometer med hårdmetallmätytor - diam. 6,5 mm. Mattförkromad mättrumma - diam. 17 mm, med friktionsanordning och låsning. Isolerbrickor mot handvärme. Avläsning 0,01 mm. Kontrollmått medföljer vid mätområde över 25 mm.

Nr	Mätområde	Pris
30-4262	0 - 25	115:00
30-4263	25 - 50	135:00
30-4264	50 - 75	169:00
30-4265	75 - 100	219:00



Mätur medföljer ej
Stativ för infästning av mät-klocka med 8 mm standardfäste. Fot med permanentmagnetfäste. Stativet har fininställning. Vikt 1,4 kg.
30-1290 395:00



Mätur. Precisionsinstrument graderat 1/100 mm. Mätområde 10 mm. visaren går ett varv pr mm. Vridbar gradering o. ställbara toleransmärken. Standardfäste, diam. 8 mm. Finns även med fästöra på baksidan.
30-1277-2 standard 239:00
30-1277-1 m.fästöra 239:00



Stålskala av hårdat rostfritt stål med mattförkromad bländfri skala, 300 mm. Tabeller på baksidan.
20-1363 59:00



Skjutmått, av hög kvalitet med nonieskala, 120 mm. Användbart för ytter-, inner- och djupmått. Löparen förflyttas med friktionsrulle.
20-945 49:00

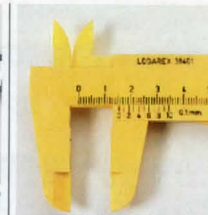

Skjutmått, av armerad plast, måttlängd 150 mm, avläsning 0,1 mm.
20-3288 27:00

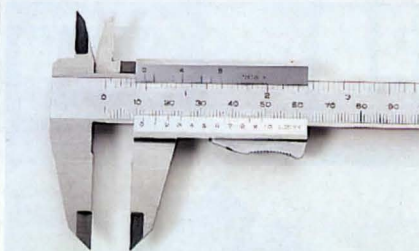

Skjutmått för in- och utvärdig mätning samt med djupmått. Av rostfritt stål med mattförkromad skala. Helt hårdad till stor ythårdhet. Mäter till 150 mm och 6 tum. Med nonieskala för 1/20 mm och 1/128" avläsning. Plastetui.
20-868 139:00

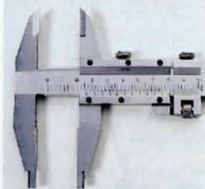

Verkstads-skjutmått med mattförkromad skala. Graderad i mm och med nonie för 1/20 mm. Måttlängd 300 mm. Skjut-måttet har fininställning och skänklar för invändig mätning.
30-4046 349:00
Skjutmått med djupmått och mätur. Måttlängd 150 mm, avläsning 0,02 mm. Mattförkromad måttstång, skjutmåttet är av rostfritt stål. Skänkel-längd 40 mm. Lev. i plastetui.
30-3438 298:00

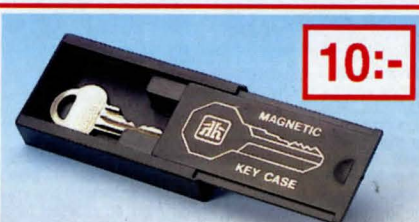

Magnetisk Nyckelbox. försedd med 2 st kraftiga magneter för festsättning på plåt.
34-3925 10:00

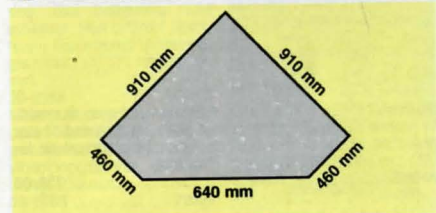

Hörnhylla, ger Dig möjlighet att maximalt utnyttja Dina utrymmen. Kan kombineras med hyllställ 40-3985. Hyllan ger 75 % större platsutnyttjande än vanligt hyllplan. Mått: se skiss.

40-4881 949:00

Hyllställ för industriellt bruk eller i miljöer där det krävs hög belastningskapacitet. Varje hyllplan kan belastas upp till 400 kg. Planen är justerbara i höjd med intervall 38 mm. Inga skruvar eller bultar behövs vid montering. **En mycket snabb och enkel montering.** Kan med fördel monteras som arbetsbänk. Hyllan levereras med 5 st hyllplan. Varje plan har en 13 mm tjock spånskiva. Mått HxBxD 1830 x 915 x 457 mm. Färg: Grå. Vikt 38 kg.

40-3985 695:00

Arbetsbänk i stål och arbetsskiva av 19 mm. MDF-platta. Gidlagrad utdragshylla. Verktygspanel i masonit med topphylla. Storlek panel/bänkskiva 1200x600 mm. Lev. omonterad.

40-4882 895:00

Kroksats, för ovanstående arbetsbänk. Innehåller 25 st. PROFF krok i en mix. Skruv medföljer.

30-4934 185:00

Hyllställ i specialstål, montering utan skruv, endast en gummlubba behövs! Hyllplan av massonit. För Dig som behöver en STABIL förvaringshylla men inte industribehov. Mått HxBxD 1830x915x406 mm.

40-4342 395:00



Trappstege i aluminium. 3-steg. Plattformen i plast. Höjd till plattform 69 cm. Fördedd med en praktisk hylla där man kan lägga ifrån sig t.ex skruvmejslar, tänger, målarpenslar m.m. Stegen är vikbara, lätt och stabil.

40-5603 310:00

Husbock i aluminium. Mycket praktiskt hjälpmedel till de flesta sysslor där man behöver komma upp lite för att nå bättre. Stabil, lätt och vikbar. Bredd 51 cm. Höjd 50 cm. Vikt 3 kg.

40-5604 269:00



Förrådsskåp i grålackerad plåt. Levereras med fyra hyllplan mått 795x370 mm. Dubbeldörrar med lås (två nycklar medföljer). Vi rekommenderar våra Raaco-backar, art.nr 30-4638 - 30-3640, till detta mycket användbara förrådsskåp. Skåpets storlek: höjd 1800 mm, bredd 800 mm, djup 400 mm. Enkel montering, anvisningar medföljer.

40-4692 1069:00



Snickarlåda av kantförstärkt björkplywood. Levereras med flyttbart smådetaljäck, kraftig låsbygel samt bärhandtag.

Nr Storlek Vikt Pris

40-204 540x240x230 mm 4,8 410:00

40-205 690x240x230 mm 5,5 449:00

Serviceväska av kantförstärkt björkplywood, serviceväskorna har snäplås, videoväskan har exenterlås.

Nr Innomått Pris

40-238 450x325x85mm 339:00

40-240 450x325x150mm 359:00

40-241 520x380x180mm 389:00



Väskinredning. Passar till vår serviceväska 40-241 (även 40-238 och 40-240 efter en måttjustering). Inredningen finns i tre olika delar i måtten 520x380x25 mm.

40-4669 39:00

Profilerat lock 520x380x25 mm.

30-4669 39:00

Mellanskikt som är förskuret i rutnmönster. Man kan enkelt plocka bort rutor i det mönster man önskar, för sin kamera, verktyg eller instrument m.m. Mått: 520x380x40 mm.

30-4670 79:00

Bottensikt i hårdare och mer stötupptagande material. Mått: 520x380x20 mm.

30-4671 39:00



Verktygslåda på hjul. Med draghandtag. En robust låda i polypropylenplast. Locket har 2 st. kraftiga snäplås. Locket insida har plats för bågsåg. Invändigt finns löstagbart tråg för verktyg och 2 st. plastlådor med lock för smådetaljer. På lådans baksida finns en kabelhållare. Locket har även en måttskala i en fördjupning som ger en perfekt hjälp vid sågning. Mått: LxBxH 657x281x282 mm.

30-5444 398:00



Arbetsbord för tapetsering. Kan även med fördel användas som extra bord. Enkel kopfällbar träkonstruktion. Mått: LxBxH 2500x600x820 mm.

40-4710 298:00

Måttband 2500 cm. självhäftande. För att enkelt mäta tapetväder.

21-2192 15:00



Hyvelbänk med arbetsskiva i björk. Skruvspindlar av stål. Öppet underrede. **En riktig hyvelbänk!** Total längd och bredd: 1000x500 mm. Bänkskivans längd: 870 mm. Arbets-höjd 860 mm.

40-4693 1595:00

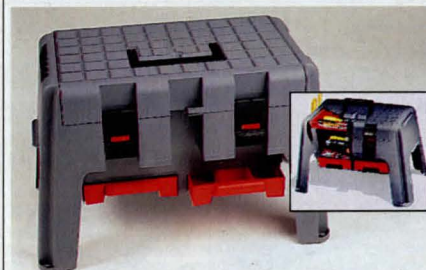

Verktygs pall i polypropylenplast. Tål 150 kg. belastning. Utdragslådor under pallen för smådetaljer. I gavarna finns plats för skruvmejslar, knivar, sax, borrar och dylikt. Invändigt verktygsstråg. Locket har kraftiga snäplås. Mått: LxBxH 510x325x327 mm.

30-5443 259:00

Välkända företag i samarbete. **raaco** tillverkat för **CLAS OHLBSON**.
Miljön blir allt viktigare. Raaco har alltid varit miljömedvetna och detta återspeglas i dagens produkter. Inga giftiga ämnen som kadmium, bly eller kvicksilver ingår i de material som används. Samtliga plastprodukter är gjorda av polypropylen, d.v.s. återvinningsbara. Dessutom ergodynamiskt utformade



Assorter-box. Locket har skjultås för säker transport. Lockets bakkant sitter fäst med tre brottsäkra gängjärn. Boxen finns i två storlekar och fyra olika fackindelningar.

Nr	Ant.fack	Mått mm	Pris
30-4655	7	175x145x32	32:00
30-4656	12	175x145x32	32:00
30-4657	9	240x195x42	52:00
30-4658	18	240x195x42	52:00

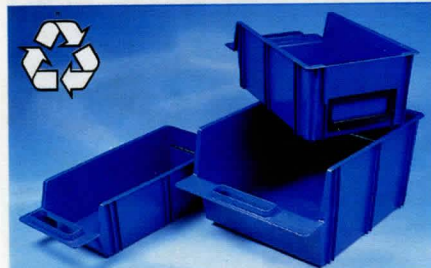

Förvaringsfack Ergo box med handtag både i bak- och framkant. Handtaget bak nedfällbart. En kraftig back för tyngre förvaring.

Nr	Mått mm	Pris
30-4638	375x168x111	39:00
30-4639	375x210x136	55:00
30-4640	375x280x188	89:00



DUO-Box 2 boxar i en. Halva boxen är med 20 fack och andra halvan består av ett stort fack. Båda facken har lock som går att öppna separat och som även håller alla saker på plats. Handtaget är integrerat med boxen. Mått: LxBxH 365x305x110 mm.

30-5445	139:00
---------	--------



Verktyslåda - TOOL-MATE - i plast. Med Raacos unika låsning. Med 2 st. utdragbara fack på sidan och en löstagbar smådelslåda med handtag inuti. Mått HxBxD 250x475x240 mm.

40-4574 198:00

Insatslådor, till ovanstående verktyslåda. Lösa insatser som gör att Du kan kombinera efter eget behov. Satsen består av 9 st. lådor.

20-4524 45:00



Assorter-låda med bårhandtag och 16 löstagbara plastaskar. Storlek 340x265x57 mm.

40-4659 149:00



Plockback Ergo-box, i tre olika storlekar. Levereras i 4-pack med monteringskena.

Nr	Mått/back	Tot.mått	Pris
30-4635	125x100x50	500	27:00
30-4636	125x130x75	500	39:00
30-4637	125x180x100	500	49:00



Porta-Fix 6 - ett transportabelt smådelsmagasin i kraftig konstruktion. 12 st lagerbackar (85x95x45 mm) av etenplast med genomskinligt dammskydd. Vikt 1,8 kg. Storlek 360x100x350 mm. (Med varje magasin medföljer ett gängjärn. Vid köp av två Porta-Fix kan man lätt göra en hopfällbar smådelsväska som bilden.)

40-2846 198:00



Verktyslåda med 5 lådor, av lackerad kraftig stålplåt med handtag av stålrör. 1 st plastask medföljer.

40-1064 Storl. 550x200x205 mm. 259:00

30-3901 Extra plastaskar 4-pack 19:00



Verktyslåda som ovan men med 3 lådor. Mått 375x200x155 mm.

40-4329 98:00



Förvaringsboxar. 3 boxar i ett set. mått 465x285, 445x275, 425x265 mm, höjd 145 mm. Samtliga boxar har fönster på ena gaveln. Ett perfekt sätt att hålla ordning i källare, gardebord, barnkammare och lektrum. Material: box board. Färg blå.

40-3751 145:00



Fiskelåda En rejäl låda i plast. Mått ihopfäld LxBxH 380x150x180 mm. 3 st. insatser med div. småfack. Lådan har 2 st. snäpplås och bårhandtag.

30-5396 98:00

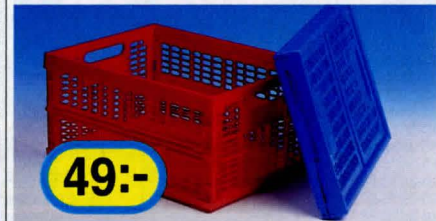

Multibox, ihopfällbar plastback. Med ett enkelt handgrepp förvandlas den till en praktisk back. Mått hopfäld 480x350x60mm, uppfäld 480x350x240 mm, 32 liter. Kadmiumfri färg.

44-1862-3 Röd 49:00

44-1862-5 Blå 49:00



Verktysvagn i blå epoxylackerad stålplåt, tjocklek 1,5 mm. Mått på skåpet 750 x 600 x 400 mm. Totalhöjd 1300 mm. Ben av kraftiga stålrör som fungerar som gängjärn genom att dörens plåt är rullad runt röret. **Vagnen levereras komplett med 1 sats krokar för 83 verktyg + oelkanna.** Levereras fastnitade. Vagnen har 4 st svängbara hjul (100 mm), varav ett är låsbart, dessutom ett kraftigt excenterlås. På vagnens baksida finns plats för el.handverktyg, sladdlampor etc. Rek. krok nr 30-3876-16.

40-3875 2100:00

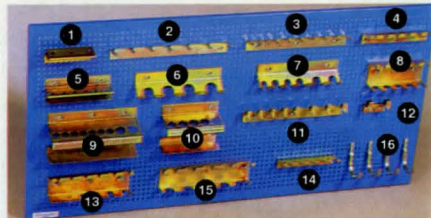

Verktygstavia i blå epoxylackerad stålplåt. Mått 960x480 mm. Perforerad med hålavstånd c/c 12 mm. Passande krok-
kar enl. nedan. Dessa är samma som till verktygs-
vagnen. Levereras utan krok-
kar.

40-3922 179:00

Verktygskrokar av gulchromaterad plåt.

Nr	Hållareför	Pris
30-3876-1	knubbmejslar	23:00
30-3876-2	ringnycklar17-24	32:00
30-3876-3	ringnycklar8-17	30:00
30-3876-4	ledhylsor	28:00
30-3876-5	bits	30:00
30-3876-6	blocknycklar18-27	28:00
30-3876-7	blocknycklar8-19	29:00
30-3876-8	spärrnyckel-detaljer	37:00
30-3876-9	dorn+långhållare	49:00
30-3876-10	Stänger	41:00
30-3876-11	hylshållare1/2"	32:00
30-3876-12	hylshållare1/2"	17:00
30-3876-13	6	39:00
30-3876-14	div.	27:00
30-3876-15	störreskrummejslar	32:00
30-3876-16	sladdlampor etc. 4	15:00

Skruv för krok-
kar. Förp. 25 9:00



Borrhållare, för 25 st. borrar
i intervall 1-13 mm. med 0.5
mm. steg.
30-3876-17 54:00



Verktygshållare av fjäder-
stål. Blankförzinkade. Måttet
anger gripvidd diam.

	10st	100st
21-136-10	10:00	75:00
21-136-13	12:00	90:00
21-136-19	19:00	139:00
21-136-28	24:00	179:00
21-136-38	49:00	359:00



Redskapshållare. Passar
för redskap med skaftdiam.
upp till 32 mm. Levereras i
förpackning om 4 st, inkl.
skruv och plugg.

30-4334 59:00

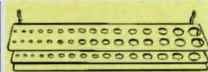

Borrhållare för 32 st borrar
håldiam. 3-14 mm.
20-4326 53:00

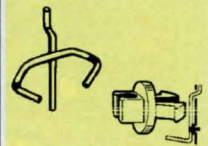

Tånghållare 44 mm. bred.
20-4327 10:00

Krokhållare för verktygskrok
utan stöcklack. Passar i per-
forerad masonit. 16 st per
sats.

20-1847 8:00



Kroksats med 52 st sortera-
de verktygskrokar för perfor-
erade plattor. Enkla krok-
kar utan stöcklack. Ytbehandlade.

30-1947 21:00

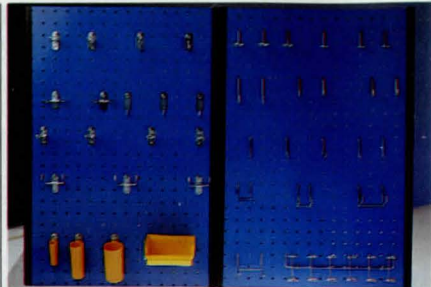

Verktygstavia av hård perforerad masonit storlek 40x60 cm
per sektion (tot. ca 80x60 cm), kantlister av trä och plast.
Målade med blank smutsavvisande blå lackfärg. Nedanstän-
dande verktygskrokar passar. Tavlan säljes per par. Krok-
kar ingår ej.

40-610-5 159:00

Verktygskrokar i ett sortiment med 25 olika passande
ovanstående tavla (högra tavlan).

30-1786 79:00

Verktygskrok, av galv.
metalltråd diam. 3,5 mm.
utan stöcklack. Måttet anger
hållarens öppning eller
längd. Passar både 40-3922
och 40-610.

Nr	Förp.	Pris
20-1808	5	8:00
20-1811	5	8:00
20-1804	5	8:00
20-1812	5	8:00
20-1810	5	9:00
20-1814	5	9:00
20-1815	5	10:00
20-1816	5	10:00
20-1812	5	10:00
20-1814	1	8:00
20-1817	1	8:00
20-1818	1	9:00
20-1816	1	9:00
20-1817	1	9:00
20-1818	1	10:00
20-1819	1	10:00
20-1820	1	25:00

Upphängningssystem,
PROFF, för plåtpanel och
perforerad masonit. Monte-
ras stadigt med medf. plåt-
skruv. Mått i mm anger håll-
arens öppning x längd. Passar
både 40-3922 och 40-610.

Nr	Mått mm	Pr 5 st
20-3025-1	23	26:00
20-3025-2	100	48:00
20-3025-3	7x38	29:00
20-3025-4	11x64	38:00
20-3025-5	43x20	39:00

Nr	Mått mm	Pr 5 st
20-3025-6	40x50	38:00
20-3025-7	13x50	53:00
20-3025-8	26x75	53:00
20-3025-9	38x75	53:00
20-3025-10	105x96x45	115:00

Verktygstavia PROFF av
lackerad stålplåt
12x370x980 mm.

40-3141 185:00

Verktygskrokar PROFF.
Sortiment med 25 olika (vän-
stra tavlan).

30-3025-11 179:00

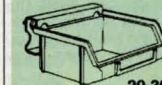

ORDNING OCH REDA!

Ett förstklassigt, stabilt och säkert system gör Ditt garage till ett mönster av ordning och reda.
Alla delar är av blankförzinkat rundstål och rostlar ej. Levereras komplett med skruv och plugg.

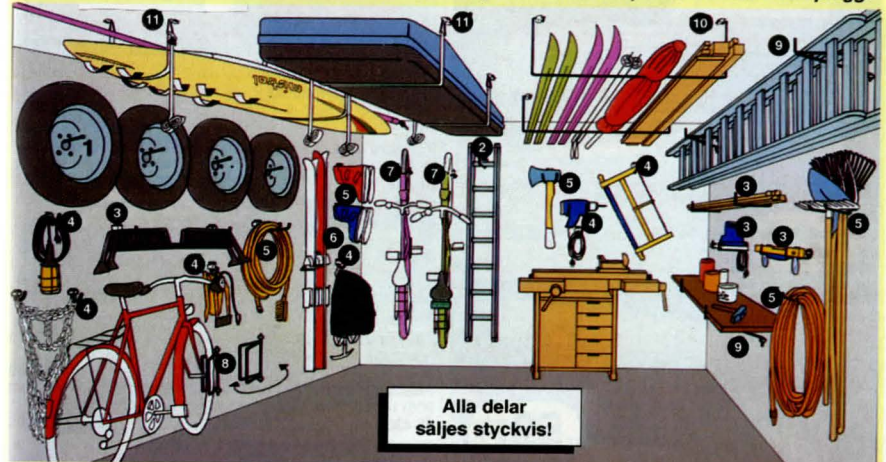

Alla delar
säljes styckvis!

Nr	Pos.	Pris/st
30-3941	1 Univ.krok f. tung	36:00
30-3942	2 Univ.krok f.lättare	39:00
30-3943	3 Krok f. virke, verktyg etc.	39:00
30-3944	4 Rundkrok f.	29:00
30-3945	5 Krok f. pjäxor, krattor etc.	63:00
30-3946	6 Krok f.	46:00
30-3947	7 Krok f.	40:00
30-3948	8 Cykelställ	149:00
30-3949	9 SuperKonsoll,tål tot.	97:00
30-3950	10 Universalsbygel	98:00
30-3951	11 Skidlåde-lift, perfekt även för skidor,	415:00

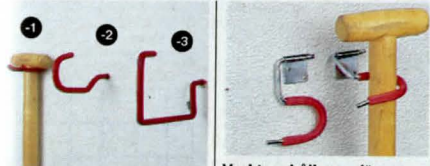
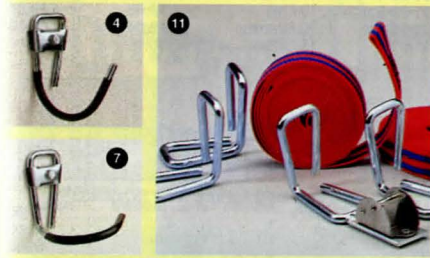

Krokar, 3 st plastade krokar
lämpliga för upphängning av
cyklar, spadar, stegar m. m.

Nr	1 par	5 par
30-3467-1	13:00	49:00
30-3467-2	14:00	52:50
30-3467-3	15:00	56:25

Verktygshållare för upp-
hängning på vägg av spadar,
krattor och liknande skaft-
verktyg med upp till 32 mm
diam. Krokarna är plastdop-
pade. Sats med 5 hållare
med skruvar.

30-1948 21:00



Upphängningssats, dopplastade stål-
krokar, 5 st fjädrande
hållare för skaftverktyg, 2 + 2
trågångade krokar, 5 st verk-
tygshållare för spadar, krattor
etc. Ett perfekt bassortiment
för garaget.

30-3878 39:00



Universallåda av polypropylenplast. Mått hopfäld LxBxH 370x170x180 mm. Lådan har 3 insatser.

40-4056 98:00

Universallåda enl. ovan. Mått hopfäld LxBxH 320x148x150 mm. Lådan har 2 insatser.

40-4057 69:00



59:-

Plockbackar, 15 st, i tre olika storlekar inkl. upphängnings-skena. Backarnas mått: 5 st 110x170x50 mm, 5 st 110x125x65 mm och 5 st 110x170x76 mm.

30-4632 59:00



98:-

Postlåda i galvad plåt. Mått: 340x275x110mm. Finns i vit eller grön färg.

40-5017 vit 98:00

40-5018 grön 98:00



Arbetsbock i kraftig plåtkonstruktion, hopfällbar. Överliggare i trä (607 x 85 x 37). Bra underrede till tapetserarbord, arbetsbänk, ställningar, bordtennisbord, lekboard etc. Höjd 765 mm. Basmått 500 x 550 mm. Hopfäld 110 mm tjock.

40-3987 169:00



19:-

Verktöglåda, en enkel och praktisk låda för "allting". Mått: 380x250x115 mm. Osorterade färger.

30-4630 19:00



"Egons Låda". Plockback av stabil plast. Med hållare för vägg, lätt att haka av. Storl. 160x105x75 mm. (Skruv ingår ej).

Nr Pr st 10 st

31-6 10:00 85:00

Plastask med lock. Helt glasklar. Storlek 80x25x20 mm.

Nr 10 st 100 st

31-218 29:00 215:00

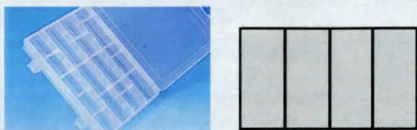

Plastlåda med rejäla snäpplås. 4 långsgående fack som kan delas med mellanväggar. Mått 255x180x40 mm.

40-4335 29:00

Plastlåda som ovan men med 3 långsgående fack. Mått 205x140x40 mm.

40-4336 25:00

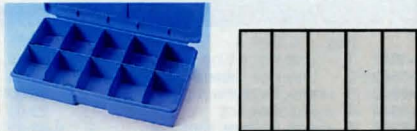

Förvaringslåda av stabil slagtålig plast. Storl. 185x105x32 mm.

Nr fack / färg st 10st

31-92-1 5 / svart 19:00 149:00

31-92-5 5 / blå 19:00 149:00

31-92-11 5 / transp. 19:00 149:00

31-93-1 10 / svart 19:00 149:00

31-93-5 10 / blå 19:00 149:00

31-93-11 10 / transp. 19:00 149:00

31-91 15 / svart 19:00 149:00

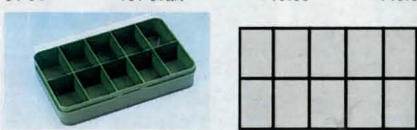

Plastask med genomskinligt lock. Mått 150x90x30 mm.

31-2054 utan fack 15:00

31-2055 5 fack 15:00

31-2056 10 fack 15:00

Förvaringslåda av blå plast med genomskinligt lock. 6 fack. Praktisk för skruvar, muttrar osv. Storlek 180x130x40 mm.

Nr Pr st 10st

31-586 27:00 210:00

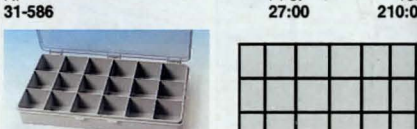

Plastlåda av hård plast m. glasklart lock. Stapelbara. Storlek 270x155x40 mm.

Pr/st 10 st

31-81 35:00 270:00

Plastlåda med 18 småfack.

31-82 35:00 270:00

Sortimentskåp, ett sätt att bringa ordning och reda bland skruv, mutter, sytillbehör m.m.



198:-

198:-

128:-

68:-

Sortimentskåp. Storlek 551x306x146 mm, innehåller 37 plastlådor, en sats mellanväggar medföljer.

40-3249 198:00

Sortimentskåp. Storlek 551 x 306 x 146 mm, innehåller 60 plastlådor, en sats mellanväggar medföljer.

40-3363 198:00

Sortimentskåp. Storlek 281x306x146, innehåller 18 plastlådor, en sats mellanväggar medföljer.

40-3364 128:00

Sortimentskåp. Storl. 150 x 306 x 146 mm. En sats mellanväggar medföljer.

40-3362 68:00

Mellanväggar i plast, passande hobbykåp 40-3249, 40-3362 - 3364. Lev. i 20-förp.

Nr Mått Pr/förp.

20-3887-1 50x30 16:00

20-3887-2 135x50 39:00

Grindbeslag av elförzinkat stål, svart mattlackerade.

Ett kraftigt beslag mycket lämpligt för grindar och grova ytterdörrar. Skruvar, brickor och muttrar medföljer.

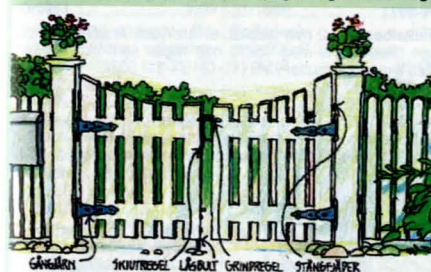

GÅNGJÄRN 1HUVREDEL LÅSBULT GRINDREGEL STÅNGSPÄRRE



31-1725

31-1723

31-1724

Gångjärn. Mått 220 x 50mm. Sprint med trågånga.

31-1723 Pr par 75:00

Gångjärn. Mått 220 x 50 mm. Sprint för genomgående montering.

31-1724 Pr par 85:00

Gångjärn. Mått 230 x 200 mm.

31-1725 Pr par 85:00



Skjutregel. Mått 180 x 70 mm.

31-1719 37:00

Handtag. Mått 250 x 50 mm.

31-1722 28:00

Grindregel passar för både in- och utåtgående grind/dörr. Mått 200 x 70 mm.

31-1718 75:00



Fjäder för stängning av grind/dörr. Mått 400 x 40 mm.

31-1720 65:00

Låsbulst, längd 300 mm.

31-1721 39:00

Svetsmodul av betat järn, material 15x4 mm, lätt anoljat. Du kan enkelt svetsa: ljusstake, grytunderlägg, eldhund, fot-skrapa, väggdekorationer, amplar, konsoller, staket etc. Det finns mängder av möjligheter, använd Din egen fantasi.



Antikkedja, mönstrad. Svartlackerat stål. Öglans yttermått 20x10 mm. Längd 3 m. 31-1908 49:00
Dekorkedja i stål. Öglans yttermått 16x9 mm. Längd 3 m. 31-1909 Förmässligad 45:00
 31-1910 Förmicklad 45:00
 31-1911 Svartlackerad 45:00



Svarvade detaljer till trappräcke, bastu, hyllor etc.
Pelare av furu. 68x68x1000 mm. 41-1815 159:00
Pelare av furu. 35x35x910 mm. 41-1816 45:00

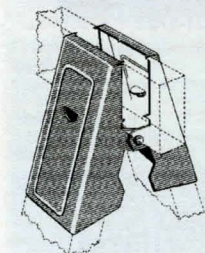

Bockbeslag av kraftig profilerad blankförzinkad stålplåt. Virkesmått till benen 45x100 mm. Överstykke, tjocklek ca 45 mm av valfri bredd. Beslagetsmått: 105 x 115 x 195 mm. 41-1180 Pr st. 59:00

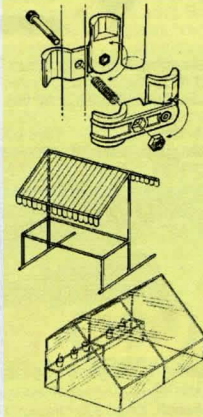

Nr	Storlek	Pris/st
31-1785	120x60 mm 2 kurvor	15:00
31-1805	250x60 mm 1 kurva	15:00
31-1806	146x55 mm S-kurva	15:00
31-1807	148x65 mm S-kurva	16:00
21-1808	Ljusmanchett	3:50
21-1809	Ljushållare 23 mm kronljus	4:50
21-1810	Dito kompl. monterad	8:00
21-2064	Ljusmanchett	3:50
21-2062	Ljushållare 20-22 mm antikljus	4:50
21-2063	Dito kompl. monterad	8:00
21-1835	Ring ø100 mm.	14:00
31-1834	187x55 mm S-kurva	15:00
21-1836	Ljushållare ø 60 mm. med manchett.	12:00
21-2189	Ljushållare kompl. mont. Ljusdiam. 50 mm.	12:00

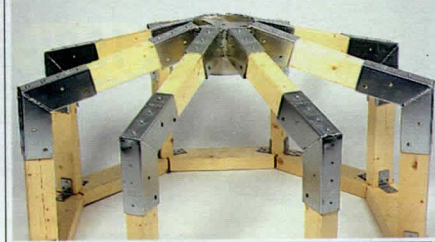

Ryggåsbeslag 60° för virke 45x70 mm. Ett mycket bra hjälpmedel för båt- och husvagnstäckning. 41-2071 92:00
Vinkelbeslag i 2 mm stålplåt, el-förzinkad. Används lämpligen tillsammans med 45x70 mm reglar som skruvas fast med skruv och mutter i M8 (11-1315 + 11- 503). 31-2065 30° 47:00
 31-2066 60° 52:00
 31-2067 75° 52:00
Toppbeslag för 8-sidiga byggnader typ lusthus för 15° taklutning. Regel 45x70 mm. Passande vinkelbeslag är 75°. 31-2068 448:00

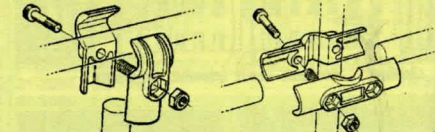

Byggkopplingar Ett flexibelt byggsystem som med endast 5 st. olika kopplingar och en för ändamålet lämplig stång eller rör, material i aluminium, stål, plast eller trä, gör det möjligt att bygga bättäckningar, växthus, drivbänkar, lagerhyllor, försäljningsstånd, utställningar, mässor, belysningsramper, bord, bänkar, butiksindredningar och dylikt. Endast Din egen fantasi är begränsningen! Pris per styck. **Enkelkoppling** 19-35 mm. 31-2421 49:00
Dubbelkoppling 19-35 mm. 31-2422 65:00
Enkelkoppling 29-51 mm. 31-2423 75:00
Dubbelkoppling 29-51 mm. 31-2424 98:00
Justerbar-koppling 29-51 mm. 31-2425 179:00

Använd alltid ankarspik eller ankarskruv till byggbeslagen!

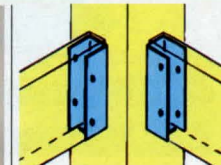
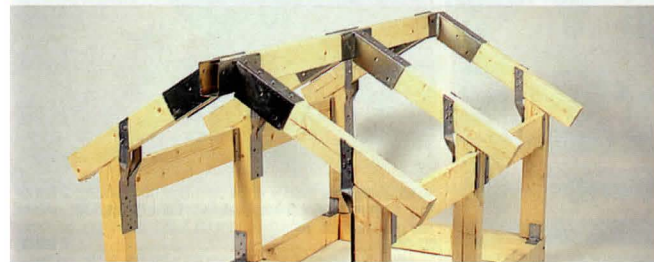

Brädhållare används för att hänga in brädor i t.ex. staket och instängningar. Invändigt mått 23x95 mm. 31-1859 6:50

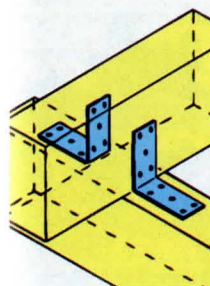

Vinkelbeslag används till förband av korsande balkar i mindre träkonstruktioner t. ex. car-port, uterum. Mått 93x93x3 bredd 40 mm. 31-1693 9:00

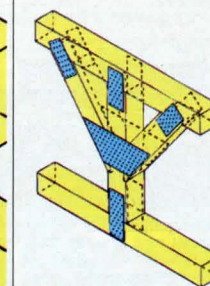

Spikbleck används som laskeplåtar i träkonstruktioner exempelvis pelare/ås i mindre konstruktioner. Mått 80x300x2,0 mm. 31-1696 16:00

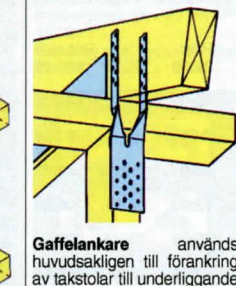

Gaffelankare används huvudsakligen till förankring av takstolar till underliggande konstruktioner. För virkesbredd 48 mm. 31-1784 13:00

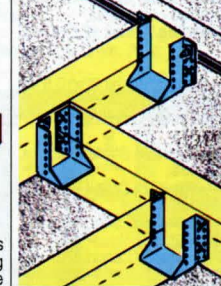

Balksko används som sko för balkar och åsar vid avvaxlingar i klenta virkesdim. t.ex. uterum. Mått Pris 31-1695-1 45x96 13:00
 31-1695-2 45x105 14:00
 31-1695-3 45x137 17:00

Vinkelbeslag används i förband av klenta virkesdim. Mått 50x50x2,5 bredd 35 mm. 31-1694 4:50

Spikbleck 120x300x2,0. 31-1714 21:00

Vinkelbeslag förstärkt används till förband av korsande balkar, vid tyngre konstruktioner. Mått 90x90x2,5 bredd 65 mm. 31-1692 11:00

Spikband 10 m bredd x tjocklek 20x1 mm. 31-1715 85:00

Vinkelbeslag förstärkt, används till förband av lättare träkonstruktioner Tillverkat av varmförzinkad stålplåt och försedd med ribbförstärkning. Mått: 83x62x2mm. bredd 40mm. 31-1857 5:50

Stolpsko används till understöd av pelare och stolpar i byggnadskonstruktioner. Skänkelhöjd 121 mm. Mått Pris 31-1697-1 73x40 65:00
 31-1697-2 100x40 69:00



Beslag för konstruktion av växthus, förråd, solskydd, bättäckning m. m. Stålbart 75-180° med 15° intervall. Passar reglar 25x50 mm. Beslagen kan tas isär för enkel demontering och återanvändning. Nr Pr/st 12 st 31-1370 32:00 288:00



Filstats med 6 st. filar: rund-, trekant-, halvrand-, ansatsfil samt rund- och halvrand rasp. Längd ca 25 cm. 30-5352 49:00
Filskift i sats om 6 st. för ovanstående filstats. 20-5371 49:00

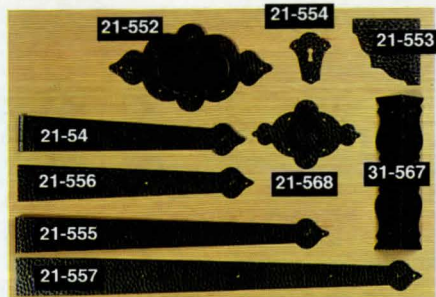

Kistbeslag av hamrat järn i konstsmide, välgjort arbete, kraftiga och stabila.
Handtag Storlek 12,5x8 cm

	Pr/st	Pris sats
21-568 Handtag Storlek 20x10,5 cm.	29:00 (20 st)	500:00
21-552 Hörnplåt Storlek 8x8 cm.	49:00 (20 st)	840:00
21-553 Nyckelskylt Storlek 5x6 cm.	7:00 (40 st)	220:00
21-554 Lockbeslag Längd 38 cm.	5:50 (10 st)	42:00
21-555 Lockbeslag Längd 48 cm.	12:00 (20 st)	206:00
21-557 Framstolpe Längd 27,5 cm.	16:00 (20 st)	270:00
21-556 Hörnbeslag	12:00 (20 st)	198:00
31-567-18 Höjd 18 cm	17:00 (40 st)	610:00
31-567-27 Höjd 27 cm	20:00 (40 st)	680:00
31-567-34 Höjd 34 cm	23:00 (40 st)	740:00
31-567-40 Höjd 40 cm	25:00 (40 st)	860:00

Kistgångjärn av hamrad järn i konstsmide. Bredd 4 cm. Längd uppfällt 50 cm. Fästes på lockets insida och kistans baksida.

Nr	Pr/st	20 st.
21-54	30:00	500:00

Kistbeslagsats, innehållande erforderliga beslag till en kista enl. illustrationen, utom gångjärn och hörnbeslag. Satsen består av 11 detaljer. (2 st 21-552, 555, 556. 4 st 553 och 1 st 554.)

Nr	Pr/st	Pr/10 sats
31-570	159:00	1349:00

Skruvatsats. Består av 100 st oxiderade järnskrivar m. lågt kullrigt huvud. Satsen passar till en kistbeslagsats med hörnbeslag och gångjärn.

Fot för dalakista m. m. svarvad av björk. Diam. 70 mm, höjd 48 mm.



Byggsats till dalakista. Av 12 mm furuplywood, lock av 16 mm furulamell och profilerade lister. Alla detaljer utom listerna är tillskurna och färdiga för hopsättning. Listerna geras lätt vid monteringen. Fyra svarvade fötter av björk, erforderlig dyckert och kistlås med nyckel medföljer satsen. Att göra denna dalakista är ett lätt och trevligt hobbyarbete som kräver ett minimum av verktyg. Kistans mått: 635x435x315 mm. Inredning: ett mindre fack med lock. Byggnadsbeskrivning medföljer. OBS! Levereras trävit och utan beslag (hörnbeslag 31-567-27 cm passar).

44-790	649:00
---------------	--------



Kistbeslagsats med 4 st 34 cm höga hörnbeslag, 2 handtag, 4 hörnplåtar och 1 nyckelskylt. Tillverkat av slät, ohamrad grå järnplåt.

31-585	89:00
---------------	-------

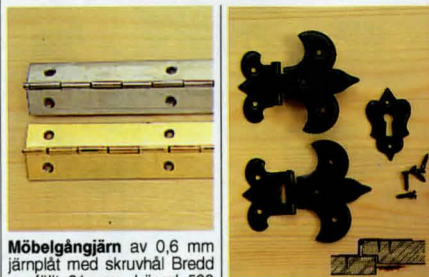

Möbelgångjärn av 0,6 mm järnplåt med skruvhål Bredd uppfällt 31 mm. Längd 500 mm. förnicklade eller i mäs-singfärg.

Nr	Färg	Pr st	10 st
31-580	Förn.	11:00	89:00
31-581	Mäss.	10:00	80:00

Gångjärn lika föregående men bredd uppfällt 20 mm.

Nr	Färg	Pr st	10 st
31-578	Förn.	10:00	80:00
31-579	Mäss.	9:00	74:00

Gångjärnssats. Består av två gångjärn, en nyckelskylt samt erforderligt antal skruvar för montering. Tillv. av slät, ohamrad svart plåt. - för falsad dörr, fals 10 mm (se bilden).

21-828	47:00
för falsad dörr , utlägg 4 mm.	
21-827	47:00



Beslag av hamrat järn med svart ytbehandling. Välgjort svenskt konstsmide passande på skåpdörrar och byrålådor i gammal allmogestil. Skruv medföljer.

21-558 Handtag, ledat. Storl. 125x40 mm.	32:00
21-551 Nyckelskylt. Storlek 80x33 mm.	6:50
21-559 Handtag, fast. Storl. 125x40 mm.	24:00



Lockbeslag i hamrad stålplåt, svartmålad antikbehandling. Lämplig för sjömanskistor. Pris per styck.

31-2327 Mönster på en sida. Mått: 500x40mm.	25:00
31-2329 Mönster på en sida. Mått: 655x47mm.	35:00
31-2328 Mönster på båda sidorna. Mått: 500x47mm.	29:00
31-2330 Mönster på båda sidorna. Mått: 655x47mm.	39:00



Beslag, zinkgjutet i borstad antikoxid. Inkl. skruv.

Handtag , skyltmått 120 x 28 mm. Skruvhål cc 96 mm. 2/tp.	75:00
31-1875	75:00
Handtag , skyltmått 80 x 22 mm. Skruvhål cc 64 mm. 2/tp.	69:00
31-1876	69:00
Ring med skylt. Skyltmått 80 x 22 mm. Inkl. dekorspik. 2/tp.	62:00
31-1877	62:00
Nyckelskylt , Skyltmått 80 x 22 mm. Inkl. dekorspik. Pr/st.	17:00
31-1878	17:00



Beslag, zinkgjutet i guldfärg. Inkl. skruv.

Handtag , skyltmått 120 x 28 mm. Skruvhål cc 96 mm. 2/tp.	75:00
31-1871	75:00
Handtag , skyltmått 80 x 22 mm. Skruvhål cc 64 mm. 2/tp.	69:00
31-1872	69:00
Ring med skylt, skyltmått 80 x 22 mm inkl. dekorspik. 2/tp.	62:00
31-1873	62:00
Nyckelskylt , skyltmått 80 x 22 mm. Inkl. dekorspik. Pr/st.	17:00
31-1874	17:00



Beslag, zinkgjutet i borstad antikoxid. Inkl. skruv.

Handtag , skruvhål cc 96 mm. 2/tp.	55:00
31-1883	55:00
Handtag , skruvhål cc 64 mm. 2/tp.	47:00
31-1884	47:00
Ring , Diam. 35 mm. 2/tp.	37:00
31-1885	37:00
Kläpp , Längd 46 mm. 2/tp.	42:00
31-1886	42:00

Beslag, zinkgjutet i guldfärg. Inkl. skruv.

Handtag , skruvhål cc 96 mm. 2/tp.	55:00
31-1887	55:00
Handtag , skruvhål cc 64 mm. 2/tp.	47:00
31-1888	47:00
Ring , diam. 35 mm. 2/tp.	37:00
31-1889	37:00
Kläpp , Längd 46 mm. 2/tp.	42:00
31-1890	42:00

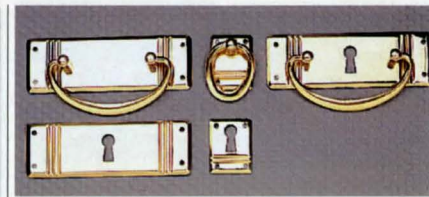

Beslag i polerad mässingsplåt. Inkl. dekorskruv.

Handtag , 90 x 30 mm. 2/tp.	52:00
31-1863	52:00
Nyckelskylt , 90 x 30 mm. Pr/st.	18:00
31-1864	18:00
Ring med skylt, 24 x 29 mm. 2/tp.	37:00
31-1865	37:00
Nyckelskylt , 24 x 29 mm. Pr/st.	14:00
31-1866	14:00
Handtag med nyckelhål. Skyltmått: 90x30mm. Pr st.	29:00
21-2367	29:00

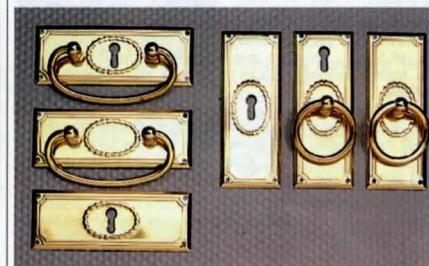

Beslag, polerad mässingsplåt. Inkl. skruv.

Handtag med nyckelhål . Skyltmått: 99x37mm. Pris per styck.	45:00
21-2340	45:00
Handtag . Skyltmått: 99x37mm. Pris per 2 fp.	89:00
21-2344	89:00
Nyckelskylt . Liggande. Skyltmått: 99x37mm. Pris per styck.	27:00
21-2342	27:00
Nyckelskylt . Stående. Skyltmått: 37x99mm. Pris per styck.	27:00
21-2343	27:00
Ring med nyckelhål . Skyltmått: 37x99mm. Pris per styck.	45:00
21-2341	45:00
Ring med skylt . Skyltmått: 37x99 mm. Pris per 2 fp.	89:00
21-2345	89:00



Beslag, zinkgjutet i guldfärg. Inkl. skruv.

Handtag , skruvhål cc 96 mm. 2/tp.	45:00
31-1879	45:00
Handtag , skruvhål cc 64 mm. 2/tp.	32:00
31-1880	32:00

Beslag, zinkgjutet i borstad antikoxid. Inkl. skruv.

Handtag , skruvhål cc 96 mm. 2/tp.	45:00
31-1881	45:00
Handtag , skruvhål cc 64 mm. 2/tp.	32:00
31-1882	32:00
Ring med platta, zinkgjutet i antikoxid. 2/tp. Inkl. skruv.	29:00
31-1861 Diam. 45 mm	29:00
31-1862 Diam. 35 mm	25:00



Låshus Abloy 451, som kombinerar två låsfunktioner, tillhållarlås och cylindarlåsning. Godkänd av Försäkringsförbundet och testat av Stöldskyddsföreningen (SSF). Låset har 8 tillhållare och regeln utlöses med nyckel. Övre regeln förses med cylinder och cylindervred. Låset är även försedd med dörrtryckstallkolv. Låset används med skandinaviska cylindrar. Vårt art.nr. 21-2416 resp. 21-2417. Lev. med slutbleck.
 21-2414 Högerhängd dörr. 579:00
 21-2415 Vänsterhängd dörr. 579:00



Cylindrelåshus Abloy 4865, för ytter, entre, förråds, källar och soprumsdörrar. Godkänd av Försäkringsförbundet och testat av Stöldskyddsföreningen (SSF). Lås med regel och lågfraktionskolv. Regeln är borr och sågsäker. Låset är godkänt då det används med godkänd cylinder. Lev. med säkerhetsbleck.
 21-2411 Högerhängd dörr. 295:00
 21-2412 Vänsterhängd dörr. 295:00



Cylindrelåshus Abloy 4565, för t.ex. förråds, korridor, källar och soprumsdörrar. Lås med regel och lågfraktionsstallkolv. Regeln låses/öppnas genom nyckel eller cylindervred. Lågfraktionsstallkollen öppnas/låses med dörrhandtag. Låset används med skandinavisk standardcylinder, vårt art.nr. 21-2416 resp. 21-2417. Lev. med slutbleck.
 21-2409 Högerhängd dörr. 195:00
 21-2410 Vänsterhängd dörr. 195:00



Ytterdörrbeslag i mässing, polerad och brunoxid. Ytterdörrtrycke med fast rosett. Medföljande skruv passar för dörrtjocklek 38-60mm.
 31-2217 Ytterdörrtrycke mässing 295:00
 31-2225 Ytterdörrtrycke brunoxid 295:00
 21-2218 Cylinderskytt mässing 75:00
 21-2226 Cylinderskytt brunoxid 75:00
Cylindervred, passar till dörrtjocklek 38-60mm.
 21-2219 Cylindervred mässing 85:00
 21-2227 Cylindervred brunoxid 85:00
 21-2220 Ringklocksbeslag mässing 85:00
 21-2228 Ringklocksbeslag brunoxid 85:00
 31-2221 Dörrklapp mässing mått: 195x100mm. 175:00
 31-2229 Dörrklapp brunoxid mått: 195x100mm. 175:00
 21-2222 Namnskytt mässing mått: 175x45mm. 98:00
 21-2230 Namnskytt brunoxid mått: 175x45mm. 98:00



Låshus för innerdörrar, Abloy 2014. Genom att dra ut kolven och vrida den 180 grader passar detta lås både för höger och vänsterhängda dörrar. Låset kan förses med enbart dörrhandtag eller med både dörrhandtag och toalettilbehör/nyckelskylt.
 21-2408 98:00



Cylinder skandinavisk standard som innehåller 6 stift. Passar svensk standard och levereras med 3 nycklar.
 21-2416 Förkromat. 169:00
 21-2417 Brunoxid. 179:00
Cylinderrörlängare Oval, förlänger cylindern 10 mm. för att undvika nivåskillnad mellan cylinder och cylinderring. Observera att cylindern inte får sticka ut mer än 2 mm. utanför cylinderringen.
 21-2418 45:00

Dubbelcylinder som tillsammans med låshus 21-2411 resp. 21-2412 ger en av Försäkringsförbundet godkänd låsenhet. Dubbelcylindern har borrhärdad 7-stifts säkerhetscylinder.
 21-2419 665:00
Cylinderrörlängare Rund för ovanstående dubbelcylinder. Förlänger cylindern 10 mm.
 21-2420 45:00
Cylindervredsats Innehåller cylinderring med höjd 11 mm., som passar skandinaviska standardcylindrar, cylindervred samt cylindervredspinne och skruvar för montering.
 21-2406 79:00



Låshus Abloy 428. Tillhållarlås, säkerhetslås som används som extra lås för komplettering av befintligt lås. Låset har 8 tillhållare och regeln utlöses med nyckel. Godkänd av Försäkringsförbundet och testat av Stöldskyddsföreningen (SSF). Lev. med slutbleck.
 21-2413 495:00



Fallregellås. Utbyteslås, svensk standard SIS 817381. Passar direkt i låsutaget, detta medför att man måste låsa dörren med tillhållarlåset. Lev. med 3 nycklar.
 21-1171 För vänsterhängd dörr 629:00
 21-1172 För högerhängd dörr 629:00

Hussiffror Komplet med skruv. **Siffrorna 0-9** anges vid beställning. Höjd 140 mm. Pris per styck. Mattborstad mässing.
 21-2357 39:00
 Svartlackerad mässing.
 21-2358 39:00



Handtag för fönster och fönsterdörrar. Förkromat. Längd 95 mm, fästplatta 23x85 mm. Handtagen har olika låsning. Levereras med plugg och envägsskruv (envägsskruv måste användas vid montering). Rekommenderas av Svenska Stöldskyddsföreningen.
 21-2087 vänster 229:00
 21-2098 höger 229:00



Dörrtrycke Förkromat utförande inkl. rosett, skruvar och 2 olika längder av vredpinne.
 21-2407 95:00

KÖPINFORMATION SE SIDAN 326



Dörrhandtag av mässing/trä, levereras utan rosett. Passar dörrtjocklek 38-42mm.
 31-2199 Dörrhandtag mässing/trä 110:00
 31-2200 Dörrhandtag mässing/vit 110:00
 31-2201 Dörrhandtag 110:00



Passande rosett, nyckelskylt och långskylt för ovanstående dörrhandtag. Lev. med skruv.
 21-2202 Rosett 33:00
 21-2203 Nyckelskylt 33:00
 21-2204 Nyckelskylt 33:00
 21-2205 Toalettsskylt 79:00
 21-2206 Långskylt 65:00
 21-2207 Långskylt 65:00
 21-2208 Toalettsskylt 98:00



Dörrstängare för både inner- och ytterdörrar. För max dörrbredd 1250 mm. Två stängningshastigheter, först en sakt och reglerbar, sedan en slutlig stängningshastighet de sista 10° med en extra tillslagskraft. Passar både höger och vänsterhängda dörrar. Dörrstängarhusets mått: 210 x 45 x 75 mm. Silverfärgad.
 30-3890 719:00



Dörrstängare för innerdörrar i utförande både för höger och vänster dörrar. Efter en öppningsvinkel på 95° stannar dörren i öppet läge. Den automatiska stängningszonen kan justeras i 2 eller 3 stängningshastigheter.
 30-3321 569:00
Dörrstängare ger en tyst och bekväm stängning. Passar till lättare dörrar för inomhusbruk.
 30-3322 239:00



Dörrhållare med kraftigt magnet som håller dörren på plats. Komplet sats längd 9 cm.
 31-41 28:60



Dörrhållare av galvaniserad, tjock plåt. Med fjäder. Längd 39 cm. 2 st/tp. Skruv ingår.
 31-296 45:00



Dörrstopp i svartgummi. Konisk till 27 mm. Parförpackade.
 20-3847 13:20



Säkerhetskedja i polerad mässing. Lev. med skruv.
 21-2242 21:00



Dörrstopp i plast. Pris/par.
 21-2440 32:00

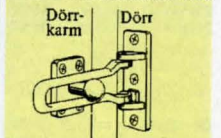

Säkerhetsspår för utåtgående dörrar. Fästes med medföljande kraftiga skruvar i dörrens karmträ. Godkänd typ.
 21-1173 139:00

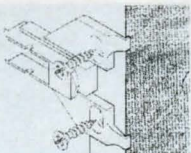
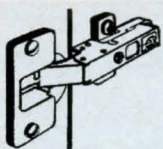

Gångjärn. Monteras på monteringsplattan med ett lätt tryck. Nollpositionen är förjusterad. Justeringsmöjlighet finns i djup-, sid- och höjdlöd. Parförpackade. Skruv medföljer.

21-1796 49:00
Borr diam. 35 mm för mont. av ovanst. gångjärn.
20-3032 69:00

Renoveringsplatta för ovanstående gångjärn. För renovering av äldre skåp. Skruvpositionen är framflyttad för att nå ramträet. Med klackarna i framkant får man rätt mått i djupled. Höjd justerbart. Lev. utan skruv. Pris pr st.

21-2117 7:50

Gångjärn med samma justeringsmöjligheter som 21-1796 men **utan snäppmontering.** Gångjärnet skruvas fast i monteringsplattan som medföljer. Skruv medföljer. Parförpackade.

31-2114 32:00

Renoveringsplatta för ovanstående 31-2114. Lev. utan skruvar. Pris pr st.

21-2115 7:50

Måtten anger öppet gångjärn.



Lyftgångjärn för utåtgående fönsterdörrar, ofälsade luckor m.m. Elförzinkat. Mått 85x72 mm. Säljes par förp. **Pass. skruv 11-1769-9.**
21-1410-1 höger 25:00
21-1410-2 vänster 25:00

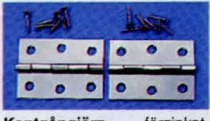

Kantgångjärn förzinkat. Mått 70x20 mm. Säljes par förp. inkl. skruv.
21-1409-2 18:00



Kantgångjärn, mässing. 6 st/förp.
 Nr. Mått mm Pr/förp.
21-1803-1 25x20 42:00
21-1803-2 30x22 49:00
21-1803-3 40x32 62:00
Kantgångjärn, förzinkade. 6 st/förp. **Passande skruv 11-1769-17.**
 Nr. Mått mm Pr/förp.
21-1802-1 25x20 36:00
21-1802-2 30x22 39:00
21-1802-3 40x32 42:00



Lyftgångjärn för alla typer av ofälsade dörrar. Gångjärnen är försedda med öppning för justerbricka, vilket medger justering i höjdlöd. Elförzinkat. Mått H + tot.bredd 110x97 mm. Säljes par förp. **Passande skruv 11-1769-11.**
21-1411-1 höger 45:00
21-1411-2 vänster 45:00



Gångjärn av stål, för garderob- och skåpluckor. Passar för både vänster- och högerhängning. Diam. gänga 6 mm.

Nr Typ Pr 10 st
21-1343-1 Förmäss. 39:00
21-1343-2 Förm. 36:00

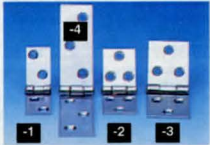

Ledgångjärn, förzinkade. 6 st/förp. **Passande skruv 11-1769-17.**
 Nr. Mått mm Pr/förp.
21-1801-1 19x70 39:00
21-1801-2 26x70 42:00
21-1801-3 32x82 47:00
21-1801-4 26x141 65:00

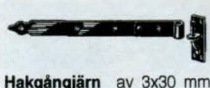

Hakgångjärn av 3x30 mm galvaniserat järn. Kraftiga. Parförpackade.
 Nr. Längd Pr/par
31-286-30 30cm. 59:00
31-286-40 40cm. 64:00



Skjutregel av galvat stål. Mått i mm. Skruv medföljer.
 Nr Pr st
21-1345-1 75x29 29:00
21-1345-2 100x29 29:00



Överfallsbeslag av stål, förzinkat. **Skruv ingår.**
21-1791-1 100mm 15:00
21-1791-2 120mm 19:00



Låsregel i mässing. Mått 50x27 mm. Skruv ingår.
21-2134 17:00



Hängare för väggmontering. Lämplig för balkong, nedfällbart. Längd 420 mm, väggfäste 50x55 mm.
24-3309 34:00

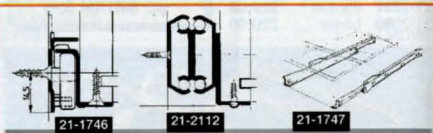

Expansionsbeslag (glidbeslag) av vitlackerat stål. För montering under lådan, självstängande. Tål 20 kg belastning. Inbyggnadsbredd 12 mm. Utdragförstärkt när beslaget är fullt utdraget. 350 mm = 72 mm, 400-500 mm = 85 mm, 550 mm = 100 mm.

Nr Totallängd Pr/par
31-1746 350 mm 49:00
31-2108 400 mm 49:00
31-2109 450 mm 55:00
31-2110 500 mm 58:00
31-2111 550 mm 64:00

Expansionsbeslag för botten- och toppmontering. Inbyggnadsbredd 21 mm, höjd 38 mm. Kullagrat. Max.belastning 30 kg.
 Nr. Totallängd Pr/par
31-2112 500 mm 198:00

Expansionsbeslag av obeh. stål. För löddjup 370-400 mm. Beslagets totallängd 246 mm, löpskenan 241 mm. Max belastning 10 kg. **Passande skruv 11-1769-18.** Par.
31-1747 29:00

Persienmaterial Utbytes och renoveringsdetaljer som gör det enkelt att själv byta ut persiennetdelar.

- Vridstång.** Lev. med hållare, wire och skruv. Pris/st. **21-2441** 15:00
- Lina.** 10m. 1,4mm. Pris/st. **21-2442** 10:00
- Lintofs.** Pris/10st. **21-2443** 6:00
- Stånghållare.** Lev. med skruv. Pris/5st. **21-2444** 9:00
- Linlås.** Pris/5st. **21-2445** 9:00
- Stegband.** 3m. Lev. med 2 st. lamellclips och 2 st. bottenknappar. **21-2446** 9:00
- Snöredare.** 10cm. par. **21-2447** 7:00
- Knap.** Lev. med skruv. Pris/5st. **21-2448** 9:00

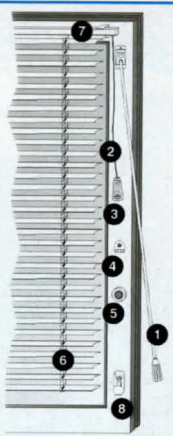

Fönsterlås zinkgjutet (-1) eller polerad mässing (-2). Komplet med skruv.
 Nr Pr/par 5 par
21-770-1 24:00 98:00
21-770-2 45:00 191:25



Fönstervred av glansförnicklad mässing. **Skruv ingår.**
 Nr Pr st 10 st
21-1004-1 23:00 189:00



Stormhasp med ögla. Komplet med lös skruvögla. Längd 300 mm. 2 st./fp.
21-2354 Galvad. 19:00
21-2355 Galv./ Vitlack 25:00



Gör Ert hem till en säkrare plats för barnen
Dubbeldörrhasp i vit plast. En effektiv hasp att spärra skåp och dörrar med. Pris per styck.
21-2436 39:00

Hörnskydd i vit plast. Med dessa hörn undviker Du enkelt onödiga sammanstötningar med vassa hörn. Pris per fp/4.
21-2437 19:00

Kontaktskydd Genom att plugga in dessa skydd i Era elkontakter, undviker Ni att Era barns första kontakt med elström blir en plågsam upplevelse. Tillverkade i vit plast. Pris per fp/6.
21-2438 29:00



Vinkelkrok, plastöverdragen. Innehåller 9 st.
31-2151 10:00
Vinkelkrok, blankförzinkad. Innehåller 50 st.
31-2152 10:00
Vinkelkrok, förmässigad. Innehåller 45 st.
31-2153 10:00



Skruvkrok, plastöverdragen. Innehåller 9 st.
31-2154 10:00
Skruvögla, blankförzinkad. Innehåller 56 st.
31-2155 10:00
Skruvkrok, blankförsinkad. Innehåller 6 st.
31-2156 10:00



Tavelkrok, förmässigad. Innehåller 30 st.
31-2157 10:00
Superkrok, förmässigad. Innehåller 10 st.
31-2158 10:00
Triangelkrok, förmässigad. Innehåller 15 st.
31-2159 10:00



Betongkrok 30 mm, plastöverdragen. Innehåller 7 st.
31-2160 10:00
Betongkrok 40 mm, plastöverdragen. Innehåller 6 st.
31-2161 10:00

Blomkrok, vit plastöverdragen. Innehåller 15 st.
31-2162 10:00
Ståltråd, 15 m x 0,6 mm.
31-2163 10:00
Wire, 6,5 m x 0,7 mm.
31-2164 10:00



Barnsäker skåp- och lådregel tillv. av acetatplast. Par förp. **Skruv ingår.**
21-912 14:00

Barnskyddande vädringsbeslag För inåtgående och utåtgående fönster. Färg vit. Komplet med monteringsanvisning och skruv.
21-2439 36:00



Nyckelhållare, med 50 cm självupprullande lina. Fästes i byxlinningen eller på bälte.
24-1225 72:00

BESLAG

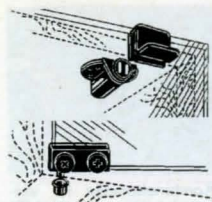

19" Racktillbehör. Ett helt system för montering av t.ex. elektronikdetaljer. Flexibelt och utbyggbart.

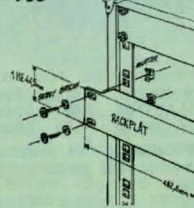

Glasdörrbeslag för t.ex. musikrack. Satsen består av gångjärn, handtag, magnetlås i svart nylon och motbleck i svart plåt.
31-2125 22:00

31-2040



21-2050



21-1763



21-1353



21-1379



21-1358-2

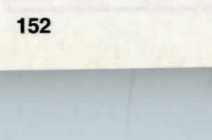

Rackskena i aluminium, kapad i 20HE längd (ca 0,9 m) (1 HE = 44,5 mm).
41-2045 63:00
Korgmutter M6. 10 st/tp. 20:00
21-2046
Skruv svart. MRX M6x14 mm. 10 st/tp. 8:50
21-2047
Rosettbricka, svart plast. 10 st/tp. 12:00
21-2048
Monteringsplatta, svart plast för telejack.
21-2049 13:00
21-2050 5:50
Vikta rackplåtar i anodiserad svart aluminium. Längd 19" (482,6mm). HE = Höjd Enhet.
31-2051 1 HE (44,5 mm) 79:00
31-2052 2 HE (89,0 mm) 110:00
31-2053 3 HE (133,5 mm) 135:00

Högtalargaller i svart matt lackerad plåt.

31-2040 8" 39:00
31-2041 12" 49:00
31-2042 15" 63:00
Klammer av plast till högtalargaller. 4 st/tp. 14:00
21-2043 14:00

Handtag av elförz. stål med inb. retur-fjäder och plastat grepp. Kraftigt utf. Mått 160x107 mm.
21-1356 49:00

Handtag av elförz. stål. Mått, bygel och platta 100x55 mm.
21-1355 21:00

Väsckhandtag av räfflad svart plast med ställförstärkning. Längd 250 mm. Svarta ändbeslag.
21-2038 16:00

Dropphandtag av plast. Förrnicklade fästen. Längd 132 mm.
21-2039 16:00

Cannonplatta av elförzinkat stål för hane och hona.
21-1378 21:00

Lås, modell butterfly, av förzinkat stål med fjäder, kraftigt utförande. Inbyggnadsmått 80 x 75 mm.
21-1795 25:00

Låsregel av förzinkat stål med nyckel. Mått 35x60 mm.
21-1795 37:00

Snäpplås av förrnicklat stål. Mått 30x45 mm. -2 med nyckel.
21-1354-1 21:00
21-1354-2 25:00

Hörn av svart plast, med kula för anv. som fot.
21-1794 40:00

Hörn av elförz. stål. (-2 med kula för anv. som fot.)
21-1379 40:00

Hörn av svart plast, med kula för anv. som fot.
21-1794 40:00

Hörn av svart plast, med kula för anv. som fot.
21-1794 40:00

Stoppgångjärn, förrnicklat. Mått: 77x49 mm.
21-2044 21:00

Gångjärn - delbart av elförz. stål. Mått 55x45 mm.
21-1357 20:00



Rackhjul, Resilex original, 100 mm med elastisk bana, nylonnav och rullgrad. Utan broms. Max belastning 150 kg.
31-2037 89:00

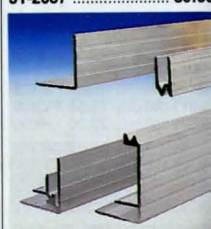

Aluminiumprofiler längd 95 cm. Med dessa kan man med 7 mm plywood bygga verktygs-, högtalar-, förstärk-lådor mm.
Nr Mått mm Pr. st
41-835 28x28 32:00
41-836 28x28x7 42:00
41-837 20x7 32:00
41-838 45x30x7 45:00



Excenterlås. Längd 110 mm.
Nr Pr st 10 st
21-1358-1 29:00
21-1358-2 249:00

Hörn för ovanstående lås. Vinklad montering.
Nr Längd Pr st
21-1328 15:00 125:00

Krok Rak montering.
Nr Pr st 10 st
21-1329 10:00 80:00

BESLAG

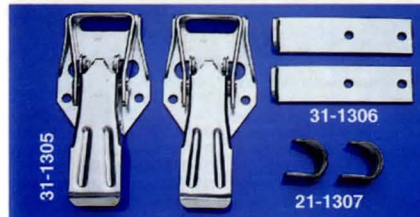

Flaklås. Svenskillverkat kvalitetslås av specialstål. Fjäder-belastat handtag som håller det helt öppet eller stängt (ligger kvar i plant läge när man faller lämmen). Kan låsas med hänglås. Elförzinkat. Passande lås 24-314.
31-1305 Pr par 77:00
31-1306 Pr par 29:00
Bindkrok av 3x25 mm plattjärn. Längd ca 40 mm.
21-1307 Pr par 10:00



Surrmingsfäste lämpligt för flak, skåpbilar, släpvagnar, hästtransporter och stall. Monteras enkelt med M8 skruv/mutter på lodrät eller vågrät yta. Elförzinkat stål. Diam. 90 mm, hållfasthet 1500 Kp, vikt 200 g.
31-2106 24:00
Surrmingsfäste enklare modell lämplig för kombibilar, snöskotrar, skidboxar, släp och husvagnar. Svartkromaterat stål. Diam. 45 mm, hållfasthet 500 Kp, vikt 47g.
31-2107 15:00

Surrmingsfäste med 2 monteringshål. Tål max. belastning 1000 kp. i alla riktningar. Lämplig för alla typer av skåpbilar, släpvagnar m.m. med totalvikt upp till 5000 kg. Elförzinkat stål. Mått: 80x68 mm.
21-2287 23:00

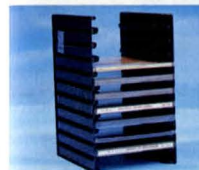

CD/videoställ kombi. Limmas eller skruvas. Plats för 11 CD eller 5 videoband. Tot. mått 220x145 mm. 2 st/tp.
31-2126 16:00



Svängbeslag, svängbar platta med stål-kullager, glansförzinkat utförande. Bärighet 150 kg. Svängbar 360°. Tjocklek 10,5 mm. Dim. 155x155 mm.
31-1740 105:00

Möbelben fyrkantiga av 1,5 mm stål. Dimension 25x25 mm, med fastsvetsad fyrkantig fästplatta. 60x60 mm m. hål för skruv eller bult. Golvskonande fotplatta av plast. Svartlackerade.
Nr Längd Pr st
31-1119 30 36:00
31-1120 45 39:00
31-1121 55 45:00
31-1122 70 52:00

Kardborreband, det enkla sättet att fästa grejer. Ersätter knappar, blixtlås, hakar etc. Längd 3 m. Mått i mm.
Nr Färg Bredd Pris
34-2025-1 Svart 20 39:00
34-2025-2 Vit 20 39:00



Kardborreband. Med extra hög draghållfasthet. Materialet består av nylon och polypropylene. Bredd 20 mm. Blå. Förp. om 20 cm.
Nr Pr fp 10 fp
24-704 10:00 79:00

Kardborrerondeller med självhäftande baksida. Mått i mm.
Nr Färg Diam. 10 fp
24-2967-1 Svart 12 9:00
24-2967-2 Vit 12 9:00
24-2968-1 Svart 20 16:00
24-2968-2 Vit 20 16:00

Kardborreband som ovan men i förp. om 5 m.
34-705 149:00

Kardborreband som ovan men 30 mm bredd. Förp. om 20 cm. Blå färg.
Nr Pr fp 10 fp
24-717 13:00 99:00

Kardborreband som ovan men 30 mm bredd. Förp. om 20 cm. Blå färg.
Nr Pr fp 10 fp
24-717 13:00 99:00

Kardborreband som ovan men i förp. om 5 m.
34-718 169:00

Kardborreband. Med båda parterna självhäftande för hårda ytor. Bredd 20 mm. Längd 5 m. Vit.
34-816 129:00

Kardborreband. Veloursidan för att sys, nitas eller dyl. Haksidan självhäftande för hårda ytor. Bredd 20 mm. Längd 5 m. Vit.
34-817 110:00



Golvskydd med filtinsats och med spik. Förpackade i plastpåse.

Nr	Diam.	Antal	Pr påse
21-122	18 mm	16 st	19:00
21-123	22 mm	12 st	19:00
21-124	26 mm	8 st	19:00

Golvskydd, med självhäftande filt.

Nr	Diam.	Antal	Pr påse
21-1377-1	20 mm	16 st	15:00
21-1377-2	28 mm	12 st	15:00
21-1377-3	38 mm	4 st	15:00

Möbelfot av termoplast.
Nr Storl. 10 st 100 st
21-44 19x10 mm. 15:00 119:00
21-45 21x10 mm. 16:00 130:00
21-46 25x10 mm. 34:00 285:00



Järntråd 0,7mm. Varmförz. mjukglödg. Spolad på plastpinne. 2 st. spolrar med 35 m. tråd per förpackning. Totalt 70 m. tråd.
30-5026 11:00

Najtråd 1,5mm. Svart järntråd. 3 st. nystan med 15 m. tråd per förpackning. Totalt 45 m. tråd.
30-5029 21:00

Järntråd 1,0mm. Varmförz. mjukglödg. Spolad på bobin. 100 m. tråd per förpackning.
30-5027 27:00

Koppartråd 1,2mm. Mjukglödg. Spolad på plastpinne. 15 m. per förpackning.
30-5028 27:00



O-ringsats med 407 ringar av Nitrilgummi i 32 olika dim från 2,9/6,4 mm till 50,4/57,5 mm. Resistent mot petroleumprodukter, gaser, vatten mm. Temperaturområde -55° till +125°C.

31-1704 **249:00**



O-ringsats med 225 ringar i 18 dim. från 3,2/6,4 till 21/27 mm.

31-1676 **75:00**



O-ringsats 54 delar. 18 olika dim. från 9,5/14,3 till 79,4/89,0 mm.

31-2130 **89:00**



Garagesats, innehåller **2101 delar**, saxsprintar, M-gängad skruv och mutter M3 - M8, taggbrickor, fjäderbrickor, planbrickor, träskruv, plåtskruv. Sorterat.

31-1425 **98:00**



Plåtskruvsortiment i 8-fack plastask. Ca 400 plåtskruvar i 8 olika dimensioner. Vikt ca 0,8 kg.

31-678 **69:00**



Skruv- och muttersortiment i 18-fack plastask. Innehåller över 700 detaljer: skruvar i sorterade längder och muttrar i diam. M3, M4, M5 och M6. Vikt 1,6 kg.

31-677 **98:00**



Sortimentsats skruv, muttrar, brickor, bult m. m. Ca 400-500 st. Vikt ca 0,75 kg.

31-26 **37:00**



Fjädersats med över 400 st olika drag- och tryckfjädrar.

31-102 **89:00**



Fjädersats med över 100 st sorterade tryckfjädrar i plastpåse.

31-107 **29:00**



Fjädersats 200 delar. Sorterade tryck- och dragfjädrar.

31-2132 **69:00**



Bricksats med fjäderbrickor, in- och utv. taggbrickor diam. 3,5 - 10 mm. **Totalt 720 delar.**

31-2131 **69:00**



Låssprintar av el. förzinkat stål, satsen innehåller fjädersprint 4x3, 4 5 mm, klapp-sprint 2x6, 8, 10 mm totalt 18 st.

21-1380 **39:00**



Skruvmix ca 2 kg sorterad skruv, en fyndlåda!

31-5 **45:00**

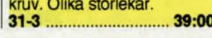

Skruvmix, fyndlåda. Innehåller ca. 1 kg. blandad träskruv. Olika storlekar.

31-3 **39:00**



E-bricka. Sats om 300 delar. 9 olika dim. från 2,3 till 12 mm.

31-2129 **98:00**



Låsringarsats med 300 st delar i 12 dim. av utvändiga låsringar från 6,5 till 32 mm.

31-1677 **175:00**



Saxsprintats med 555 st delar i 13 dim. från 1,6x25 till 4x65 mm.

31-1678 **69:00**



BGB-hake Original i el-förzinkat stål. Lämplig till djurkoppel.

	Inv. / längd i mm.	Brottråns i kg.	Pris/par
21-2338	12 / 532	40	15:00
21-2335	15 / 552	75	15:00
21-2336	19 / 553	50	15:00
21-2339	25 / 603	50	16:00
21-2337	24 / 757	50	17:00

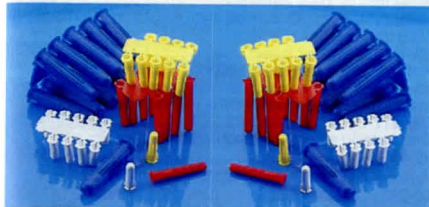

Skruvplugg Thorsman av plast. med valkar som hindrar rotation.

Nr	Färg	Längd x borrdiam.	10 st	100 st
21-274-1	vit	20 x 5,5 mm	8:00	52:00
21-274-2	gul	25 x 5,5 mm	8:00	52:00
21-274-3	röd	35 x 5,5 mm	10:00	72:00
21-274-4	brun	40 x 8 mm	12:00	89:00
21-274-5	blå	50 x 10 mm	20:00	149:00



Tång för montering av gipsankare.

30-4101 **79:00**

Krok typ O. Förpackning om 5 st. **9:00**

20-4102 M4 x 38 **9:00**

Krok typ C. Förpackning om 5 st. **9:00**

20-4103 M4 x 38 **9:00**

Krok typ L. Förpackning om 5 st. **9:00**

20-4104 M4 x 38 **9:00**

Krok typ lättankare. Förpackning om 5 st. **7:00**

20-4105 M4 **7:00**

Gipsankare av blankförzinkat stål. För upphängning av tavlor, hyllor, skåp etc. i byggskivor. Modell S är för enkel byggskiva L för dubbel skiva. Lev. 5 st/förp.

Nr	Gänga	Greppområde	Borrdiam.	Pris/förp
20-3647-1	M4 S	3x13 mm	8 mm	9:00
20-3647-2	M4 L	16x32 mm	8 mm	10:00
20-3647-3	M5 S	3x16 mm	11 mm	12:00
20-3647-4	M5 L	16x32 mm	11 mm	14:00
20-3647-5	M6 S	3x16 mm	13 mm	14:00
20-3647-6	M6 L	16x32 mm	13 mm	18:00

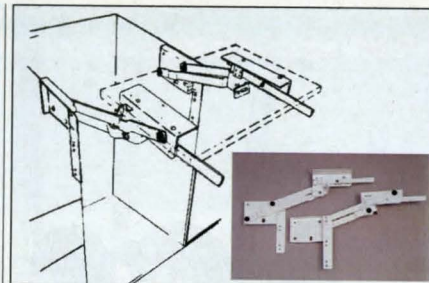

Köksmaskinslyft Endast de fjädrande beslagsdelarna. Hyllplan ingår ej.

41-2310 **269:00**



Kökskåpshylla på beslag med fjädrar. Mått 500x240x60 mm.

41-2309 **210:00**



Bänkskåpsutdrag Sidmonterat för 60 cm. skåp. Mått 328x485x405 mm.

41-2307 **279:00**



Backstativ för 60 cm. skåp. Satsen består av 4 st. trådbackar. Höjd 85 mm Ställningens mått 555x550x545 mm.

41-2311 **279:00**



30-4421
40-4422 40-4423 40-4599

- Klämhylsa till stödhjul med 48 mm ytterrör. 44:00
 30-4421 Stödhjul för släpvagnar m.m. Gummihjul 200x50 mm. 44:00
 40-4422 Stödhjul för husvagnar och tyngre släpvagnar. Luftgummihjul 260x85 mm. 149:00
 40-4423 Stödhjul med inbyggd väg. Gummihjul 250x70 mm. 298:00
 40-4599

RÄTT KULTRYCK = BÄTTRE SÄKERHET! OBS!
 Max kultryck = 5% av totalvikten, dock min. 40 kg. och max. 100 kg.



29:-
 Gummihjul. Diam. 200 mm, bredd 50 mm, axelhål 20 mm. Lämplig för t.ex. skrin-dor, lådbilar m.m. Max belastning 150 kg/st. 40-4346 29:00



Luftgummihjul för vagnar, trädgårdstraktorer m.m. Bult-cirkel diameter 100/4-bult (4-56-100).

- Luftgummihjul dim. 325x125 mm. Max 175 kg. 40-4428 289:00
 Luftgummihjul dim. 375x150 mm. Max 225 kg. 40-4429 349:00
 Luftgummihjul dim. 400x163 mm. Max 250 kg. 40-4430 429:00
 Luftgummihjul dim. 450x213 mm. Max 400 kg. 40-4431 549:00
 Axeltapp inkl. lagerhus passande ovanstående hjul och 13" Opelfälg. Axeltapp diam. 40 mm, längd 200 mm. Max 700 kg. 30-4432 349:00



Gummihjul diam. 250 mm, bredd 55 mm. Axelhål 20 mm. Glidlagrat i nylonfälg. Vikt 1,1 kg. Max. bel. 175 kg. 30-2684 74:00
 Gummihjul lika ovan men 200x45 mm. Passar bl a stödhjul till släpvagn. Max last 120 kg/st. 30-2776 47:00



- Kulkopplingar med säkerhetsindikator för 50 mm kula.**
 Kulkoppling för 35 och 40 mm dragstång. Godkänd för 1300 kg. 30-4418 229:00
 Kulkoppling för 45 och 50 mm dragstång. Godkänd för 1600 kg. 30-4419 229:00
 Kulkoppling för 50 mm dragstång. Godkänd för 1600 kg. 30-4420 229:00
 Instickskläs passande ovanstående kulkopplingar. 20-4417 49:00
 Dragkula 50 mm med M24x3,0 gängad fästbult. 30-4416 98:00
 Kulkoppling för 50 mm. 4-kantprofil. Godkänd för 750 kg. 30-5626 198:00
 Kulkoppling för 60 mm. 4 kantprofil. Godkänd för 750 kg. 30-5627 198:00
 Säkerhetswire med karbinhake. Längd 90 cm. 30-4672 44:00



Gummihjul med glidlagrad stålfälg. Diam. 200 mm. Bredd 50 mm. Axelhål 20 mm. Max last 250 kg. 31-2469 59:00
 Luftgummihjul med stålfälg och rullager. Diam. 260 mm. Bredd 85 mm. Axelhål 20 mm. Max last 200 kg. 31-2470 189:00



Luftgummihjul diam. 260 mm, bredd 85 mm. Fälg av polypropylen. Navlängd 74 mm. Axelhål 25 mm. Max last 250 kg. 31-1280 129:00
 Luftgummihjul diam. 400 mm, bredd 100 mm. Fälg av polypropylen. Navlängd 74 mm. Axelhål 25 mm. Max last 250 kg. 31-1415 209:00
 Hjul lika ovan men med rullager. 31-1727 159:00
 Hjul lika ovan men med rullager. 31-1732 229:00



Ottomanrulle med plastrulle. Diam. 40 mm. Fästbygel av järn. 55x23 mm. Max bel. 25 kg/st. Nr 21-768 Pr st 7:50 10 st 49:00



Länkhjul med kullagrad och galvad bygel. Gängad tapp M10 medföljer. Max belastning 50 kg. 31-2273 Diam. 100, höjd 122 mm. 42:00
 31-2274 Diam. 125, höjd 152 mm. 46:00

Länkhjul med gummibana. Blankgalv. bygel och kullagrad fästplatta. Belastn. 75, 100, 135 resp. 205 kg. Diam. 100, höjd 122 mm. 31-1293 98:00
 Diam. 125, höjd 152 mm. 31-1292 109:00
 Diam. 160, höjd 190 mm. 31-1294 174:00
 Diam. 200, höjd 230 mm. 31-1731 184:00



Länkhjul med kraftigt svart gummiklotthjul, förkromad kapa och kullagrad fästplatta. Belastning 25 och 30 kg. Hjuldiameter 40 mm. 31-1285 32:00
 Hjuldiameter 50 mm. 31-1286 34:00



Vagnshjul med gummibana, extra kraftigt utförda för industrilagerbilar. Blankgalv. fast bygel med fästplatta. Belastning 75, 100, 135 resp. 205 kg. Diam. 100, höjd 122 mm 31-1295 66:00
 Diam. 125, höjd 152 mm 31-1729 82:00
 Diam. 160, höjd 190 mm 31-1296 124:00
 Diam. 200, höjd 230 mm 31-1730 136:00



Länkhjul med gummihjul 75x18 mm på fälgar av plast i kraftig bygel med kullager mot fästplattan, vars höjd från golvet är 10 cm. Max bel. 40 kg/st. 21-324 35:00



Länkrulle med dubbelhjul och kapa av svart plast. Hjuldiam. 50 mm. Konstruktionen med 2 hjul ger bättre bärighet och vridbarhet speciellt på mjuka underlag. Max belastning 40 kg/st. Nr 21-392 med tapp och hylsa. Pr st 14:00 109:00
 21-393 med gängad tapp M8. 14:00 109:00
 21-394 med fästplatta, 42x42 mm. 15:00 119:00



Köi/sidrullar av gummi med 20 mm axelhål. Nr Diam. Längd Pris
 30-4591 50/75 mm 126 mm 53:00
 30-4592 59/63 mm 197 mm 75:00
 30-4593 60/88 mm 202 mm 114:00
 30-4594 82 mm 74 mm 38:00
 30-4595 120 mm 74 mm 54:00
 30-5251 Stävstöd bredd 145 mm. 94:00



Länkhjul med sidledslåsning och hjulbroms. Dubbelt kullagrad bygel. Gängad tapp M10. Belastning 60 kg. Diam 75, höjd 97 mm. 31-1283 114:00
 Länkhjul lika ovanstående men utan låsning och broms. 31-1284 84:00
 Länkhjul med fästplatta. Max belastning 40 kg. Diam. 75 mm, höjd 100 mm. 31-1291 67:00

Länkrulle med hjul av gummi eller vit etenplast. Enkelt kullager mellan bygel och fästplatta. Max bel. 40 kg, 30 kg, 35 kg/st. Nr Hjul Diam. Pr st
 21-1148 Plast 30 mm 11:00
 21-787 Plast 40 mm 13:00
 21-788 Gummi 50 mm 19:50

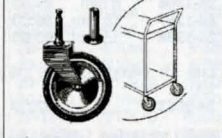

Hjul av förnicklad plåt med vit gummiring. Lämpligt för te- och barbord, serveringsvagnar m. m. Diameter 75 mm. Max bel. 35 kg/st. 21-562 24:00



"BÄRRA"- lyften Ett snillrikt hjälpmedel för bär och lyfthjälp. Max.40 kg. belastning. Pris per styck. 21-2464 29:00
 Bärhandtag för drickabackar (nya modellen). Tillverkad i stabil svart plast. Pris per par. 21-2465 29:00



Kilremskivor av lättmetall med stoppskruv. Passande kilrem A-profil (8x13x8). Axelhåll 12 mm. Axelhålet kan tas upp till önskad storlek, se max (axelhål) i tabellen. Mått i mm.

Nr	Diam.	Max Pr/st
30-5667	46	20 56:00
30-5668	51	22 62:00
30-5669	76	25 79:00
30-5670	102	28 106:00
30-5671	127	32 136:00
30-5672	152	32 156:00
30-5673	203	51 277:00
30-5674	253	51 396:00
30-5675	305	57 529:00

Kilremskivor av trappmodell med 3 eller 4 spår. Läses med stoppskruv. Axelhåll 12 mm. Max axelhål 26 mm. I övrigt lika ovan.

Nr	Diam. mm.	Pr/st
30-5676	51x76x101	219:00
30-5677	51x76x101x126	289:00



Kuggstång av mässing, samma fabrikat som kugghjul. Tillverkas i längder om 200 mm.

Nr	Modul	Snitt	Pris
20-548	0,5	5x5	64:00
20-550	1,0	9x9	80:00



Snäckskruv modul 0,5 med en ingång, tillverkad av stål och samma precisionsutförande som kugghjul. Skruven är försedd med nav för fastsättning. Utväxling med snäckhjul 20:1, 30:1, 40:1 osv. axelhål 4 mm, ytterdiam. 10 mm, längd 121 x 2 mm.

20-628 47:00

Snäckskruv modul 1,0 med axelhål 8 mm, ytterdiam. 20 mm, längd 25 mm.

20-861 85:00

För modul 0,75 beställ prislista BR 66-75



Kilrem, av extra prima gummi med cord. Profilmått: topp x bredd x höjd.

Profil A: 13x8 mm. Utväxling = inv. längd (cm) + 5 cm.

Nr	Typ	Inv.l.	Pris
30-1048	A24	60	29:00
30-1049	A25	63	29:00
30-837	A26	66	31:00
30-1050	A27	69	32:00
30-1911	A28	71	32:00
30-1912	A31	79	34:00
30-838	A35	88	35:00
30-1913	A38	97	39:00
30-1914	A42	107	40:00
30-839	A46	117	44:00
30-1915	A 51	130	47:00
30-836	A55	140	51:00
30-1916	A60	152	55:00
30-840	A68	173	57:00
30-1917	A75	191	64:00
30-1918	A80	203	67:00
30-841	A85	216	72:00
30-1919	A90	229	74:00
30-1005	A105	267	86:00
30-1006	A136	345	108:00



Sågsjandspindel, lämplig för vedkap. Kullagrad axel. Lagerhus och fot av gjutgods. Avstånd mellan fästhål 20 cm. Axelhål 30 mm. Vänstergängad mutter. Max 70 cm sågklinga. Tvåspårs remskiva för A-rem samt morskona B18 för chuck. Totallängd 53 cm. Vikt 11 kg.

40-2541 998:00

Kilremskiva, 2-spårs för A-rem. Diam 90 mm. Axelhål 28 mm.

30-2928 279:00

PVC-rundremmar passar till många ändamål och man gör lätt själv en drivrem. Skär skarvänderna rakt av och tryck dem mot var sin sida av en lodkolv med plana sidor eller en upphettad plåt, med temperatur som smälter plasten i snittytorna. Remänderna föres samtidigt mot kolvens eller plåtens kant, så att de omedelbart möts och svetsas samman utan att kylas i luften.

PVC-rundrem av massiv ofärgad PVC-plast i seg och stark kvalitet.

Nr	ø/mm	Pr.m	10m	Lädersnöre, runt, av bästa kärnläder.
49-284-3	3	6:00	48:00	
49-284-4	4	8:00	64:00	
49-284-5	5	9:00	72:00	
49-284-6	6	12:00	96:00	
49-284-8	8	19:00	152:00	
49-284-10	10	30:00	240:00	
49-284-12	12	38:00	305:00	

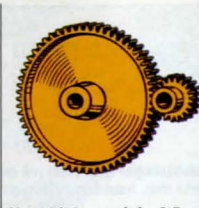

Snäckhjul av mässing, samma fabrikat som kugghjul. Dimensioner samma som för kugghjul utom 20 och 30 kuggars modul 1,0 som har kuggbredden 7 mm och navlängd 13 mm.

Modul 0,5	Nr	Kuggantal	Pris
20-625-18	18	18	44:00
20-625-20	20	20	38:00
20-625-25	25	25	40:00
20-625-30	30	30	43:00
20-625-36	36	36	56:00
20-625-40	40	40	49:00
20-625-50	50	50	56:00
20-625-60	60	60	64:00
20-625-80	80	81:00	81:00
20-625-100	100	99:00	99:00

Modul 1,0, kuggbredd 9 mm, navlängd 15 mm.

Nr	A	B	C	Pris
20-321-10	10	12	4	29:00
20-321-12	12	14	6	34:00
20-321-15	15	17	8	37:00
20-321-20	20	22	8	45:00
20-321-25	25	27	8	54:00
20-321-30	30	32	8	64:00
20-321-40	40	42	8	79:00
20-321-50	50	52	8	89:00
20-321-60	60	62	8	106:00
20-321-70	70	72	8	124:00
20-321-80	80	82	8	149:00
20-321-100	100	102	8	194:00



Kugghjul modul 0,5 koniska, av mässing, 90° axelvinkel. Endast hjul med samma kuggantal passar ihop. Axelhål: 20-kugg 3 mm övriga 4 mm.

Nr	Kugg. ø	Pris
20-332-20	20	10,7 47:00
20-332-30	30	15,7 57:00
20-332-40	40	20,7 65:00



Bormaskin MINICRAFT med trebackschuck 0,4 - 3,2 mm, transformator 230 V. 10 st verktyg för borming, fräsning, slipning, kappning och polering. Motor 25 W, 16.000 v/min.

30-4799 529:00



Bormaskin lika föregående men i kraftigare utförande. Motor 100 W, 12.500 v/min (vid 12 V). Dubbelt kullagrad axel samt 15 verktyg. Levereras med steglöst reglerbar transformator 9-16 V DC/24 VA. Förp. i kraftig förvaringslåda.

30-4800 1145:00

Borrstativ mini.

Passar 30-4799.

30-3931 399:00

Borrstativ med två pelare för extra precision. Passar 30-4799 och 30-4800.

30-3932 679:00

Spännhylse-chuck 6 st

spänntänger 0,4 - 3,2 mm.

20-3933 98:00

Batteri R6 32-3718 4-pack 12:50

Tillbehörsatts med 8 verktyg och 3 verktyghållare (ø 2,34 mm). För sågning, kappning, slipning i trä, plast, metall m.m.

20-3934 94:00

Reservkapskivor, 9 st, ø 22 mm. Passar satsen 20-3934.

20-3978 29:00

Tång/skrumejselsats för precisionsarbeten med elektronik och finmekanik. Innehåller: sidavbitare och radiotång av polerat stål med bladflåder, spårmejslar med fritt roterande topp för maximal kontroll klingmått 1,4 x 40 mm, 3,0 x 100 mm, 4,0 x 100 mm, Phillips nr 00 x 100 mm, nr 1 x 100 mm. Förpackat i fackdelat fodral med karborreäläs.

30-5204 98:00

Fodral utan verktyg.

30-5283 24:50



Serviceväska Lämplig väska för t.ex. resande reparatörer. Med plats för verktyg och div. elektronikinstrument mm. Flyttbara mellanväggar. Förstärkta kanter i aluminium. Låsbära snäpplås. Lev. med axelrem. Storlek 46x34x15 cm. Svart. Verktyg medföljer ej.

40-5363 345:00



Förvaringsväska med förstärkta kanter av aluminium. Lämplig väska att förvara eller frakta div. foto, elektronikprodukter i. Fyllt med skumplastinlägg som lätt kan tillskäras för önskad inredning. Låsbära snäpplås. Lev. med axelrem. Storlek 46x34x15 cm.

Nr Färg Pris

42-4750 Aluminium 345:00

42-4751 Svart 345:00

Reservinsats för ovanstående förvaringsväskor 42-4750/42-4751.

42-3295 69:00



Stativ "Helping-Hand". Ofta önskar man sig en tredje hand. Underlättar lödningsarbeten och mätningar på kretskort, montering av kontakter m.m. Stativ av gjutjärn, övriga delar av förn. järn. Storl. H. 88 mm, B 125 mm.

32-2109 Pr st 36:50 10 st 325:00

Förstoringsglas passande ovanstående, se bild.

32-2111 Pr st 36:50 10 st 325:00

Plockmagnet med kulled, total längd 18-32 cm.

20-1473 39:50

Inspektionsspegel 50 mm ø. Med kulled, 18-32 cm skaft.

20-1472 39:50

Miniatyrlampa i fickpenform med linsglödlampa som ger starkt koncentrerad ljustråle. Utan batteri (2 st typ R6).

22-2051 12:50

Inspektionsspegel med belysning. Längd utdragen max 210 mm. Spegeldiameter 25 mm. Reservglödlampa 22-1290. Passande batteri 2 st typ LR03. (medföljer ej).

22-234 39:00



"VIKTIGT MEDDELANDE FRÅN KONSUMENTVERKET"

Information beträffande EL-material. Utdrag ur konsumentverkets författningssamling KOVFS 1983-1, som tillämpas sedan 84 01 01. Följande material för installation skall utföras av behörig elinstallatör: elektrisk ledning, passdel till gruppcentral, apparat som strömbrytare och uttag, ljusarmatur och elradiatorer för **fast anslutning**. Beträffande apparatuttag, lamphållare, lamputtag för sladdmontering, ljusregulator (dimmer) för sladdmontering, skarvuttag, sladdströmbrytare och stickpropp, får byte eller montering utföras av den som har tillräcklig kunskap om sådant arbete.

OBS! Felaktigt utförd montering kan medföra livsfara samt brandrisk.

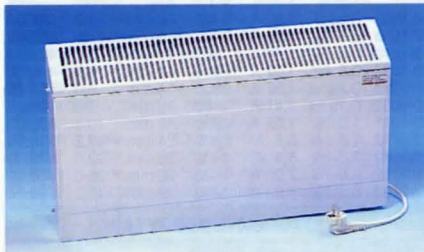

Fläkelement med inbyggd tystgående fläkt. Skapar bättre luftcirkulation i rum, minskar kondensproblem och kallras från dörr/fönster. Elektronisk termostat för snabb och noggrann reglering. S-märkta för IP-23, innebär att samtliga element kan användas i såväl torr- som våtrummen. 230V elementen lev. med sladd och stickpropp, 400V elementen med kopplingsdosa för fast installation. Beräkna effekt enl. 50W/m² golvyta. Elementen har låg ytttemp (blir ej heta). Lackerade i gråvit färg. Storlek 600x80x330 mm.

Nr	Typ	Effekt	Volt	Pris
42-4956	VLE-5E	500W	230V	1218:00
42-4957	VLE-8E	800W	230V	1268:00
42-4958	VLE-10E	1000W	230V	1358:00
42-4959	VLD-5E	500W	400V	1315:00
42-4960	VLD-8E	800W	400V	1358:00
42-4961	VLD-10E	1000W	400V	1448:00
Element för små utrymmen. Storlek 250x80x200 mm.				
42-3398	VLEV-2	200W	230V	948:00
42-3746	VLDV-2	200W	400V	968:00



Oljefyllt element. Har den unika egenskapen att kunna hålla värmen betydligt längre än ett konventionellt element. Jämn värmeåtergivning med bibehållen luftfuktighet ger behagligt inomhusklimat. Elementet monteras på väggen med ett fjädrande fäste som gör att man kan fälla ut elementet snabbt från väggen när man städar eller renoverar. Med 230V elementen medföljer även fötter för placering på golv samt kabel med jordad stickpropp (1,70m) 400V (2-fas) elementen lev. utan kabel och fötter. Elementen är pulverlackerade i vit färg, utrustade med lufttemostat samt överhettningsskydd. För bästa uppvärmningsresultat beräkna 100W/m²

Nr	Modell	Storlek mm	Volt	Effekt	Pris
42-4357	List	300x840	230V	400W	675:00
42-4358	List	300x1080	230V	600W	698:00
42-4359	Panel	600x840	230V	700W	726:00
42-4360	Panel	600x1080	230V	1000W	758:00
42-4361	List	300x840	400V	400W	675:00
42-4362	List	300x1080	400V	600W	698:00
42-4363	Panel	600x840	400V	700W	726:00
42-4364	Panel	600x1080	400V	1000W	758:00

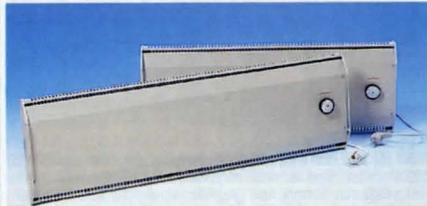

Element. Traditionella direktverkande element av genomströmningstyp. God luftcirkulation, bidrar till snabb uppvärmning. Enbart väggmontage. Justerbar bimetal-termostat. Beräkna 60W/m² vid smårtor, 70W/m² vid stora ytor. Inbyggd överhettningsskydd. Vita. S-märkta. Lev. med väggfäste och sladd med stickpropp.

Nr	Storlek/mm	Volt	Effekt	Pris
42-5000	300x500	230V	300W	328:00
42-5001	300x800	230V	500W	349:00
42-5002	300x1000	230V	750W	368:00

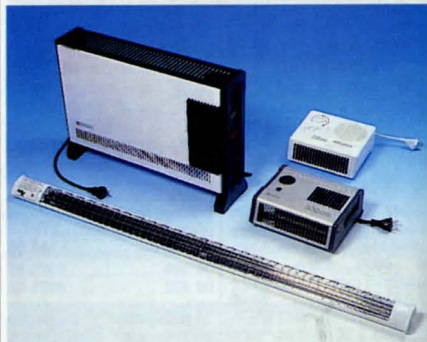
Fjärrstyr dina element, se sid. 170

Infravärme. Hölje av elförzinkad plåt. Reflektor av högljanspolarad aluminium. Värmerör i rostfritt. Effekt 230 V/1000 W. S-märkt. Ställbara fästen för tak eller väggmontage. Storlek 126x8x4 cm. Svenskt fabrikat.

42-3302 176:00

Värmeelement Nordica med effektiv genomströmning och möjlighet att forsera flödet via en tystgående fläkt. Termostat för önskad rumstemperatur. Två effektlägen, 1000 eller 2000 W. Vikt 3,5 kg, storlek 575x405x140 mm. Med sladd. Godkänd av Semko enligt de nya bestämmelserna med överhettningsskydd. 230 V.

42-3888 468:00

Värmebläsk Melissa. Två värmeeffekter, 1000/2000 W, och ett kallluftsläge. Termostat för inställning av önskad temperatur.

42-4051 259:00

Värmebläsk MELISSA i metallhölje. 1 kall-, och 2 varmluftlägen 1 000/2 000 W. Termostatreglerad. Försedd med överhettningsskydd. S-märkt. 230 V. Storlek 255x225x115 mm.

42-4052 379:00

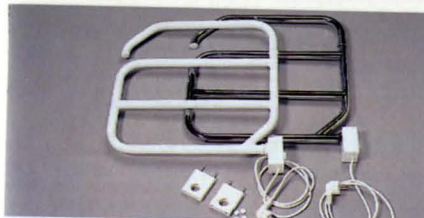

Handdukstork för montering på vägg i badrum och kök. Kan även monteras vid ytterdörr/hallen för att torka varnar, mössor, halsdukar m.m. Vänbar för enkel montering. Vridbar kalldel för att kunna separera torra handdukar från fuktiga. Fungerar även som mjukvärme, hjälper till att förhindra fukt och mögel. Ansluts till 230V/70W. Storlek: 54x49 cm. S-märkt. Lev. med väggfäste och 1,4 m kabel med jordad stickpropp. Finns i vitt och krom.

Nr	Modell	Pris
42-5084	Vit	495:00
42-5085	Krom	595:00



Termostat Perfectum Spartermostat. Kompletterar gamla elradiatorers bimetal-termostater. Pulserande funktion utan rörliga detaljer. Radiatorernas yttre temperatur sänks från ca. 80° till ca 45°. Ger en jämn, behaglig mjukvärme där ingen kan bränna sig på heta elementtytor. Helt störningsfritt, inga knäppningar. Pulseringen gör att ingen kopplingsdifferens finns som hos vanliga termostater: ju varmare - ju kortare pulser. Konstanthållning ca 0,1° C. Område 5-35°. Finns i tre olika utföranden: 230 V och 400 V fast installation samt en 230 V med 2x80 cm sladd, stickpropp och uttag (jordat).

32-4106 220-230V 400-2000W Fast installation 410:00

32-4107 380-400V 600-2500W Fast installation 410:00

32-4108 220-230V 400-2000W Med sladd 479:00



Temperaturregulator TERMONOB 800. I precisionsutförande för laboratoriebruk. Gör en termostats arbete men mycket noggrannare. Regulatorn känner av varje avvikelser från önskat värde och kopplar in den anslutna värmeeffekten genom pulser. Pulsernas längd anpassas till den aktuella avvikelser. Det uppstår därför ingen kopplingsdifferens som med vanliga termostater. Konstanthållning bättre än $\pm 0,2^{\circ}$ C. Temp.område 70-86° C. Max effekt 2000 W, min. 100 W. Temperaturgivare med 2 m kabel ingår.

32-2000-86 1020:00

22-2005 Reservgivare 110:00

Övriga temperaturområden: 9-31° (-31), 29-51° (-51), 49-71° (-71).

Nummer inom parentes anger best.nummer. 2-3 veckors leveranstid.



Programmerbar termostat IQ-term E Gör om befintligt elvärme till ett modernt energisnått mjukvärmesystem. Termostaten kopplas i serie med elementen i rummet och laddas sedan från fjärrkontrollen med ett veckoschema, 42 inställningar med helt valfria tider och temperatur. Ger möjlighet att spara 15-20% av elvärmekostnaderna. Helt elektronisk, tyst och driftsäker. Pulsar en jämn effekt till elementen och håller inställd rumstemperatur inom 0,5 grader. Resa-bortsänkning under 1-99 dagar med automatisk återuppvärmning. Vädringsautomatik. Min effekt 150W. Max effekt 230V: 2200W, 400V: 3800W för varje termostat. Fast installation. Fjärrkontrollen har plats för 9 olika rumsprogram. Inbyggd klocka med digitaltermometer med loggfunktion. Drivs med 1 st. 9 V batteri typ 6F22.

32-4641 Fjärrkontroll 1250:00

32-4642 Termostat 220-230V/10A 695:00

32-4643 Termostat 380-400V/10A 695:00

Vättrumsskydd för termostat till IQ-term. Krävs vid installation i våtrumme. Monteras på baksidan av IQ-term före montering på vägg. Godkänd av Semko.

32-4978 110:00

Fler termostater, se följande sida.

Rumstermostat Flash. Styrs av ett känsligt gasfyllt membran. Denna typ av reglering ger ett snabbt och stabilt till/frånslag. Kan monteras utanpåliggande eller i dosa. Koppl.diff. max 1°C. Temp. omr. +5°C - +30°C. 32-4942 har även ingång för nattsänkning, (styrs via kopplingsur).

32-4941 250V/16A Slutande kontakt 148:00

32-4942 250V/10A Växlande kontakt 168:00

Klocktermostat Flash. Batteridriven. Används för kontroll av elradiatorer, oljebrännare m.m. 4 förinställda program som kan programmeras efter eget önskemål. Stor tydlig display som visar tid, temperatur och programstatus. 6 olika programlägen som t.ex. komforttemperatur, nattsänkning och frostsnydd. Temperaturinst. komfort/nattsänkn. +6°C - +3°C. Frostsnydd fast inställt på +6°C. Kopplingsdiff. $\pm 0,3^{\circ}$ C. Drivs med 2 st. 1,5V batterier typ R6 (medföljer ej). Batteriets livslängd ca. 2 år. Kontaktfunktion, växlande relä 250VAC/10A. För utanpåliggande montage eller över dosa. Storlek 150x85x35 mm.

32-4397 879:00



Fjärrstyr Gör det möjligt att via telefonen fjärrstyra elektriska apparater. Spar dyra uppvärmningskostnader, så på värmen när det verkligen behövs. Lura tjuven, tänd/släck lampor i huset när du inte är hemma. Lättanvänd. Ring upp, slå din personliga kod för på/avslag. Svartsignal: lång ton = på, 3 korta = avslagen. 256 olika koder. Drivs med 230V. Max belastning 2200W/10A. Storlek 141x130x45 mm. Lev. komplett med kontakter och mellanpropp. S-märkt.
32-4315 998:00



Termostat för temperaturövervakning och skydd av apparater och utrustningar. Enpolig brytning. Max 250 V/7A. Automatisk slutning efter brytning när temperaturen sjunkit 10-15°C. Diam. 17,5 mm, tjocklek 12 mm. Levereras med fästbricka och flatstift. Godkänd av Semko. Finns i följande bryttemp. 50°, 70°, 90°, 100° och 150°C. **Uppge gradtal vid beställning**
22-3089 68:00
Termostat som 22-3089, omv. funktion. 1-polig slutt. vid stig. temp. Finns 40°, 50°, 70°, 90° och 100°. **Uppge gradtal vid beställning**
22-153 68:00



Anläggningstermostat JAEGER. Helkapslat utförande. Skyddskåpa som läser termostaten på inställt område. 30-90 grader. Differens ±3 grader. 1-polig växlande kontakt. Brytförmåga resestiv last: 230V/15A, 380V/8A. Induktiv last 230V/2,2A, 400V/1,3A. Storlek 100x39x37 mm.
32-4534 188:00

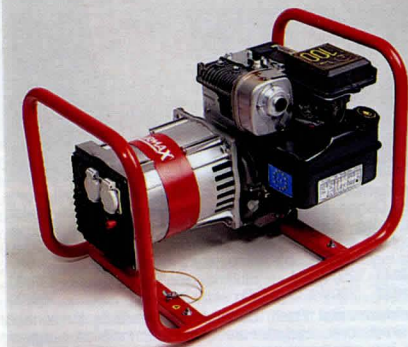

Elverk EX 2500. Robust CE-märkt elverk med synkron-generator 230V AC 50Hz samt 12V DC/11,3A batteriladdare. Max effekt 2100W. Generatorn är mittpunktsjordad, 110V till jord. Överbelastningsskydd. Motor Briggs&Stratton 5 hk med oljeövervakning, för blyfri bensin. Förbrukning 1-1,5 l/tim. Tankvolym 2,84 l. Plam av epoxylackerat stålör med vibrationsdämpare. Storlek 63x40x48 cm. Vikt 37 kg.
42-5100 5995:00



Frostvakt Liten och kompakt. Byggt för att vara lättplacerad även i trånga utrymmen som i växthus, pumphus, matkällare m.m. Termostat +5°C - +30°C. Försedd med 0,5 m. kabel och jordad stickpropp. 230V/200W. IP-44. Lev. med väggfäste. Storlek 270x120x57 mm.
32-4943 368:00



Tariffbox för fastighetsägare med dubbeltariff (nattaxa). Bestäm själv in/urkopplingsstider och sänk dina elkostnader, t.ex genom att tidigarelägga inkopplingsstider för varmvatten. Ex: utnyttjar du lågtariff kan du spara ca 800,-/år genom att ansluta denna till en 300 liters varmvattenberedare. Inb. 4-polig kontaktor 230/400V Max 20A. IP-31 Storlek 170x130x70 mm.
32-4748 795:00



Strömställare i sköjtätt plastkåpa. 400 V/16 A. Läsbar i fränläge. In- och utg. för 22,5 mm tätningshylsa. 2 st (22-1246) erfordras. S-märkt.
32-1118 186:00

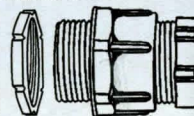

Tätningshylsa Av polystyren. Nr. Gänga Pr st 10 st
22-1246 22,5 5:50 47:00
22-3364 18,6 5:00 44:00
Mutter till ovanstående tätningshylsa.
Nr. Gänga Pr st 10 st
22-4991 22,5 2:50 19:00
22-4992 18,6 2:00 18:00



Kabelrem med upphängningsögla. Hjälper dig hålla ordning på dina skarvsladdar och vatten slangar. 25 mm. brett PP-plattband med snabbkoppling. Obs! Kabel medföljer ej.
32-4516 39:00



3-fas kontakter. 5-polig Europastandard. 400 V/16 A. SEMKO-godkänd. **Passande tätningshylsor 22,5 mm.**
32-1395 vägguttag 53:00
32-1396 stickpropp 38:00
32-1397 skarvuttag 48:00
Stickpropp, som 32-1396 men med inb. fasväxlare. Lämplig för maskiner som flyttas mellan olika uttag.
32-1399 98:00
Grenuttag 2-vägs 5-poligt CEE don. 400 V/16 A.
32-3783 340:00
3-fas kontakter som ovanstående men för 32A
32-4995 Stickpropp 44:00
32-4996 Skarvuttag 53:00
32-4997 Väggtuttag 58:00



3-fas kabel med 5-poliga CEE-don (Europastandard) stickpropp/skarvuttag. 380V/16A. S-märkta.
Nr. Längd Pris
32-4993 10 m 325:00
32-4994 20 m 495:00

Grenuttag/övergång från 400V till 230V. Utmärkt vid användning av maskiner med hög effekt t.ex. svetsar, byggsågar, kompressorer, stora vinkelslipar m.m. Ingång: 1 st 3-fas kontakt 400V/16A. Utgång: 3 st 1-fas uttag 230V/16A med täcklock. Godkänd för utomhusbruk. Längd 1m.
32-5083 249:00



Skarvsladd REV 3x1 mm². Godkänd för utomhusbruk. Lämplig för häcksax, grässtrimmer m.m.
32-3663 25 meter 198:00
32-3874 12 meter 138:00



Kabelvinda med 25 m kabel REVE 3x1,5 mm². Trumma av slagtälig, pressad plåt. Stativ av stålör. 2 st jordade uttag med skyddslock. 230V/10A.
42-5081 469:00

Upprullningsvinda av slagtälig plast. Rymmer ca 50 m 3x1,5 kabel.
42-4638 238:00



Kabelrulle med 4 jordade uttag med petskydd och termosäkring. 10 m. ledning RKK 3x1. Hölje av termoplast med bärhandtag.
32-921 210:00

Sladdosa med fyra petskyddade uttag och 5 m. inrullbar sladd.
32-710 ojordad 136:00
32-711 jordad 163:00



Vinda för kabel eller rep. Rymmer 25 m. 3x1 mm². Mycket enkel att handha. Håll i centrum och linda ut. Med två händer lindar Du in kabeln (cykling). Tillv. av elförzinkat stål med plasthandtag.
32-1998 10 m 169:00
32-1999 25 m 348:00

Förlängningssladd. Gummisolerad. Skarvuttag med självstängande lock. Helgjutet sköjtätt utförande. Godkänd för utomhusbruk.
Kabel REVE 3x1,5 mm².
Nr. Längd Pris
32-1996 10 m 158:00
32-1997 25 m 258:00
Kabel RDOE 3x1,5 mm². Oljebeständig.
32-1998 10 m 169:00
32-1999 25 m 348:00



Grenuttag med 5 jordade uttag och 2-polig belyst strömbrytare. 1,5 m. ledning 3x1 mm².
32-4341 **89:00**



Grenuttag, 3-vägs, jordat. Av slagtälig termoplast med 1,5 m ledning. S-märkt.
32-4041 **39:00**

Grenuttag, 6-vägs, jordat. Av slagtälig termoplast med 1,5 m ledning. S-märkt.
32-4042 **79:00**

Grenuttag, 3-vägs, jordat, med 0,3 m. RKK 3x1 mm². Petsäkert. S-märkt.
32-1204 **72:00**

Grenuttag, 3-vägs, jordat, med 2 m. RKK 3x1 mm². Petsäkert. S-märkt.
32-1205 **88:00**



Grenuttag, 4-vägs med 1,5 m RKK 2x1 mm². S-märkt.
32-4039 **36:00**

Grenuttag, lika som 32-4039 men petsäkert.
32-4236 **42:00**



Grenlådor utan ledning. För dig som önskar göra en grednosa med lång ledning. Vit.
32-4938 4-vägs. Ojordat. **26:00**

32-4939 3-vägs. Jordat. **38:00**



Grenlåda med 3 jordade uttag för t.ex. arbetsplatser. I extra kraftig låda av svart nylonplast med upphängningshål. Med eller utan anslutningskabel 3x1,5 mm². 250 V/10 A.
32-1830 utan kabel. **89:00**
0,5 m kabel, stickpropp **32-1831** **115:00**
10 m kabel, stickpropp **32-1832** **210:00**



Grenuttag för 5 EURO-kontakter. Med 2 m. ledning 2x1 mm². Uttagets längd 90 mm.
32-1010 **59:00**



Sladd med 3 m. plastkabel. 2x0,75 mm². Ingjuten Eurokontakt. Vit. S-märkt.
32-4343 **15:00**

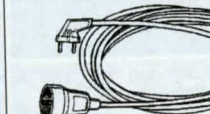

Skarvsladd med stickpropp och skarvuttag. Vit. Plastkabel 2x1 mm². S-märkt.
22-1910 Längd 3 m **41:00**
22-1911 Längd 5 m **52:00**
Skarvsladd som ovan men i jordat utförande. Vit. Plastkabel 3x1 mm².
32-1908 Längd 3 m **46:00**
32-1909 Längd 5 m **53:00**



Sladd med 2 m. plastkabel. Monterad sladdströmbrytare och Eurokontakt 2x0,75 mm². S-märkt.
32-4342 **18:00**



Anslutningsladd, passar de flesta apparater med lös nåtsladd. S-märkt. Längd 1,8 m.
Nr Pr st 10 st
22-457 **19:50** **169:00**

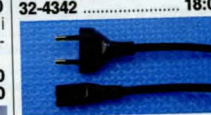

Sladdkortaren Shorty 95. Enkel, praktisk, lättkött. Lägga i och vrid in kabeln i hölet, du slipper onödiga sladdnåvor som samlas vid TV, videoapparater, telefon m.m.
32-3298 **19:00**



Lampsladd med vit E-14 lamphållare, stickpropp, sladdupphängning och 4 m. vit ledning.
32-634 **31:00**

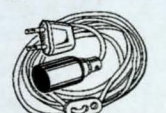

Förgröningskontakt EURO-DUPLEX passar kablar som är vanliga på TV, radio m.m. med flat kontakt, Europa norm. Tar litet utrymme. Vit. Petsäker.
Nr Pr st 10 st
22-3227 **12:50** **99:00**



Förgröningskontakt 2-vägs ojordad. Vit.
22-1834 Petsäker **29:00**

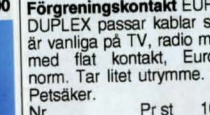

Förgröningskontakt 2-vägs ojordad. Vit.
22-1834 Petsäker **29:00**

Förgröningskontakt 2-vägs ojordad. Vit.
22-1834 Petsäker **29:00**



Förgröningskontakt. 2-vägs, jordad. Petsäker.
32-4004 **46:00**



Förgröningskontakt 2-vägs med lock i sköljtätt utförande. Godkänd för utomhusbruk.
32-4005 **69:00**

Skarvuttag 3-vägs. En skarvsladd. 3 uttag. Sköljtätt utförande med skyddslock. Försedd med upphängningsögla. Skruvanslutn. S-märkt.
32-4502 **85:00**

Förgröningskontakt 2-vägs ojordad. Vit.
22-1834 Petsäker **29:00**

Skarvuttag 3-vägs. En skarvsladd. 3 uttag. Sköljtätt utförande med skyddslock. Försedd med upphängningsögla. Skruvanslutn. S-märkt.
32-4502 **85:00**

Skarvuttag 3-vägs. En skarvsladd. 3 uttag. Sköljtätt utförande med skyddslock. Försedd med upphängningsögla. Skruvanslutn. S-märkt.
32-4502 **85:00**

Skarvuttag 3-vägs. En skarvsladd. 3 uttag. Sköljtätt utförande med skyddslock. Försedd med upphängningsögla. Skruvanslutn. S-märkt.
32-4502 **85:00**

Skarvuttag 3-vägs. En skarvsladd. 3 uttag. Sköljtätt utförande med skyddslock. Försedd med upphängningsögla. Skruvanslutn. S-märkt.
32-4502 **85:00**



Kapslade vägguttag och strömbrytare i sköljtätt utförande, IP 44. Kapslingarna av grå termoplast. Försedda med två stryppnipplar för kabelgenomföring.

Nr Utförande Prs
32-1367 Uttag enkelt **52:00**
32-1368 Uttag dubbelt **89:00**
32-801 Strömbrytare enkel **55:00**
32-3932 Strömbrytare och uttag **94:00**

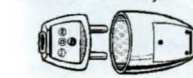

Stickpropp av slagtälig termoplast-nylon. 10/16 A. 250 V. S-märkt. Vit.
Nr Pr st 10 st
22-752 **8:50** **65:00**

Skarvuttag lika som ovan.
Nr Pr st 10 st
22-753 **14:50** **128:00**



Armaturhiss ROLLY. För armaturer med en vikt av ca. 1-5 kg. Utdragbar längd 40-140 cm. Spirallindad kabel 2x0,75 mm². Max belastning 250 W. Ställbar broms för olika tyngder. Vit.
Nr Pr st 10 st
32-1700-2 **72:00** **630:00**

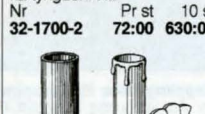

Insatslamphållare av bakelit med E14-gäng. Ställbar längd. Gängat nippelfäste. S-märkt.
Nr Pr st 10 st
22-1693 **11:00** **86:00**

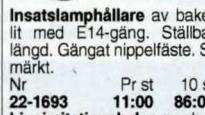

Ljusimitationshylsa av plast i vit färg och med droppimitation. Höjd 80 mm.
Nr Pr st 10 st
22-875 27 3:50 **24:00**

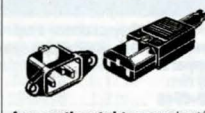

Apparatkontakter av slagtälig polyamid med 3 flatsift i fyrkantpropp 23x16 mm. 6 A/250 V. S-märkt.
Nr Pr st 10 st
22-862-1 propp 1 st. **17:50**
22-862-10 propp 10 st **144:00**
Ojordat utförande. st. 10 st
22-1841 **11:00** **98:00**

Apparatkontakter av slagtälig polyamid med 3 flatsift i fyrkantpropp 23x16 mm. 6 A/250 V. S-märkt.
Nr Pr st 10 st
22-862-1 propp 1 st. **17:50**
22-862-10 propp 10 st **144:00**
Ojordat utförande. st. 10 st
22-1841 **11:00** **98:00**

Apparatkontakter av slagtälig polyamid med 3 flatsift i fyrkantpropp 23x16 mm. 6 A/250 V. S-märkt.
Nr Pr st 10 st
22-862-1 propp 1 st. **17:50**
22-862-10 propp 10 st **144:00**
Ojordat utförande. st. 10 st
22-1841 **11:00** **98:00**



Ljusvariator för infällt montage i väggdosa. Max. belastning 230V/60-300W. End. för glödljus. S-märkt.
32-1879 **148:00**
Ram för utanpåliggande monterning av 32-1879.
32-3880 **64:00**

Touch-dimmer för infällt montage i väggdosa. Tänd eller släck ljuset genom att beröra plattan. Ljusstyrkan ändras genom att plattan berörs tills önskat ljus erhålls. Har ej internt minne för senaste inställning. Max. belastning 230V/60-300W. End. för glödljus. S-märkt.
32-1898 **289:00**



Ljuseddimmer för infällt montage i väggdosa. Tänd eller släck ljuset genom att beröra plattan. Ljusstyrkan ändras genom att plattan berörs tills önskat ljus erhålls. Har ej internt minne för senaste inställning. Max. belastning 230V/60-300W. End. för glödljus. S-märkt.
32-1898 **289:00**



Ljuseddimmer. Med en dimmer reglerar du steglöst styrkan på ljuset. Ansluts direkt till vägguttag. För max 240 W. Vit.
32-3241 **210:00**
Ljuseddimmer som ovan men med jordat utförande.
32-1407 **216:00**

Ljuseddimmer som ovan men med 1,5 m styrkabel. Ojordad.
32-3242 **217:00**
Ljuseddimmer som 32-3242 men i jordat utförande.
32-1408 **230:00**



Ljuseddimmer för infällt montage i väggdosa. Tänd eller släck ljuset genom att beröra plattan. Ljusstyrkan ändras genom att plattan berörs tills önskat ljus erhålls. Har ej internt minne för senaste inställning. Max. belastning 230V/60-300W. End. för glödljus. S-märkt.
32-1898 **289:00**



Varvregulator för manuell inställning av varvtal hos fläkttar. Ställbart varvtal 0-99%. Idealisk för t.ex. små fläkttar i badrum. Märkspänning 230 VAC. Märkström 0,05-0,5 A. Kapsling IP44. Färg grå/vit. För monterning i väggdosa.
32-3685 **386:00**

Varvregulator som ovan. Märkström 0,1-1,0 A.
32-3686 **456:00**
Kåpa för utanpåliggande monterning.
32-3687 **39:00**



Sladdströmbrytare i storlådor. 24x62 mm. S-märkt. Vit.
Nr Pr st 10 st
22-3781 **15:50** **139:00**



Mellanströmbrytare med jord. 1-polig. 250V, 2A. Vit.
32-4934 **49:00**



Stickpropp med sidoföring. 400V/16A. Passar nedanstående uttag. Vit.
32-4935 **68:00**

Vägguttag (spisuttag) för infällt montage. 3-pol med nolla och jord. 400V/16A. Vit.
32-4936 **66:00**

Vägguttag (spisuttag) för utanpåliggande montage. 3-pol med nolla och jord. 400V/16A. Vit.
32-4937 **58:00**

1-pol brytare
2-pol brytare
med trappfunktion (/trapp)
Kron
Dubbeltrapp
Kors

Hjälpreda!
= en vanlig strömbrytare som bryter en ledare
= en vanlig strömbrytare som bryter både nolla och fas
= kan även användas i trappkoppling, dvs. flera brytare som påverkar samma lampa
= består av 2 st. 1-pol brytare, dvs. två knappar på samma enhet (dubbelströmbrytare)
= en dubbelströmbrytare med trappfunktion
= används i trappkoppling om fler än två brytare ska användas till samma lampa



Färdiga enheter passande i en apparatdosa. byggbart i olika kombinationer.

Dimmer/Strömbrytare Monteras över en befintlig apparatdosa. 1-pol/trapp. (ersätter 1 st kronbrytare) Dimmer 60-300W.
32-4346 289:00
Timer/uttag Monteras över en befintlig apparatdosa. Utanpåliggande. Utmärkt för t.ex. kaffebryggare och strykjärn. Timer 0-60 min. Jordat utförande.
32-4344 638:00
Uttag/strömbrytare Monteras över en befintlig apparatdosa. 1-pol/trapp. Smart konstruktion för att få ett uttag i bekväm arbetshöjd. OBS! För denna kombination krävs att 0-ledare dras fram till apparatdosan samrt jord för jordat uttag. (Detta skall göras av behörig elektriker)
32-4345 jordat utförande 169:00
32-4356 ojordat utförande 166:00

Förhöjningsramar med brytlock för installationskabel. "från infällt till utanpåliggande". Bra vid montering av extra uttag utan apparatdosa i väggen.
2-facks för ex. 4064 + 4071
32-4348 28:00
1-facks för ex. 4064 -4068
32-4349 22:00
För vägguttag 4074-4077
32-4350 24:00

Vägguttag. Kan kombineras med täckram (32-4073).
1-vägs.
Nr Pr/st 10 st
32-4071 Ojord 44:00 395:00
32-4072 Jord 51:00 430:00
Täckram för två enheter.
32-4073 22:50 200:00
Täckram för 3 enheter. Pr st.
32-4944 36:00



Strömbrytare för infällning. 1-pol. med trappfunktion.
Nr Pr/st 10 st
32-4064 57:00 485:00
Strömbrytare för infällning. Kron.
32-4065 64:00 560:00
Strömbrytare för infällning. Korskoppling.
32-4066 73:00 640:00
Strömbrytare för infällning. 2-polig.
32-4067 71:00 630:00
Strömbrytare för infällning. Dubbeltrapp.
32-4068 94:00 830:00
Dimmer för infällning eller med förhöjningsram 32-4349 utanpåliggande. 60-300W Vit.
32-4347 Pr st. 184:00



Vägguttag. Kan kombineras med täckram (32-4073).
1-vägs.
Nr Pr/st 10 st
32-4071 Ojord 44:00 395:00
32-4072 Jord 51:00 430:00
Täckram för två enheter.
32-4073 22:50 200:00
Täckram för 3 enheter. Pr st.
32-4944 36:00



Vägguttag för infällning. 2-vägs, petsäkert.
Nr Pr/st 10 st
32-4074 Ojord 39:00 350:00
32-4075 Jord 68:00 600:00
Vägguttag. Utanpåliggande. 2-vägs, petsäkert.
32-4076 Ojord 45:00 400:00
32-4077 Jord 70:00 620:00
Vägguttag 4-vägs. Jordat, petsäkert. Utanpåliggande.
32-4078 138:00 1180:00

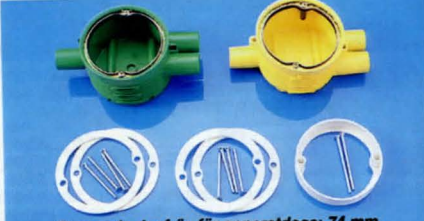

Passande dosfräs för apparatdosa: 74 mm. Passande dosfräs för kopplingsdosa: 83 mm. Se sid. 25.

Apparatdosa för enkelgips med 3 ing. för 16 mm VP-rör. Grön. Ytterdiam. 70 mm.
Nr Pr st 10 st
32-3971 18:50 156:00
Apparatdosa som ovan, för dubbelgips. Gul. Ytterdiam. 70 mm.
32-3972 18:50 156:00
Påbyggnadsringar för apparatdosor. Bra hjälpmedel vid ombyggnationer där eldosor sitter på fel djup. Lev. med skruv.
Nr Tjockl. Förp. Pr/tp. 10/tp.
32-3976 2 mm 2-pack 22:50 205:00
32-3977 4 mm 2-pack 24:50 198:00
32-3978 15 mm 1 st 18:50 156:00



Kopplingsdosa för enkelgips med 8 st ing. för 16 mm VP-rör. För lampputtag, spisdosa. Grön. Ytterdiam. 80 mm.
Nr Pr st 10 st
32-3973 27:50 245:00
Kopplingsdosa som ovan för dubbelgips. Gul. Ytterdiam. 80 mm.
32-3974 27:50 245:00
Takdosa med 8 st ing. för 16 mm VP-rör. Spikhål för fastsättning på regel. Med putslock. Ytterdiam. 80 mm.
32-3975 32:00 285:00



Apparat/koppl.dosor med röråsning. Används till både enkelgips och dubbelgips (graderade). Skärs av efter behov.
Apparatdosa med 3 ingångar för 16 mm VP-rör. Ytterdiam. 70 mm.
32-4945 25:00
Kopplingsdosa med 7 ingångar för 16 mm VP-rör. Ytterdiam. 80 mm.
32-4946 34:00
Takdosa med 8 ingångar för 16 mm VP-rör. Skruv/skruvhål för fastsättning på regel. Ytterdiam. 80 mm.
32-4947 36:00
Apparatdosa (dubbel) med 2 ingångar för 16 mm rör.
32-4948 36:00



VP-rör LUBOFLEX, 16 mm.
42-3985 Ring 5 m 36:00
42-4955 Ring 10 m 58:00
42-3986 Ring 50 m 166:00



Skarvmuff för 16 mm rör. 32-4972 med röråsning.
Nr Förp. Pris
32-4970-6 6 st 10:50
32-4970-60 60 st 89:00
32-4972-6 6 st 15:00
32-4972-60 60 st 134:00



Kabelkanal i vit plast för el-, data- och larminstallationer. Enkel montering. Består av U-kåpa med lock som bildar en sluten kanal. Längd 3 m.
32-4111 16x10 86:00
32-4112 16x16 98:00
32-4113 25x16 110:00



Dragfjäder av nylon. 10 m.
32-3982 59:00

Strömbrytare. Utanpåliggande. 1-pol/trapp.
Nr Pr st 10 st
32-4069 47:00 398:00
Strömbrytare. Utanpåliggande. kron.
32-4070 59:00 530:00



Kopplingsdosa för kabel EKK/EKRR. 6 st kopplingsplintar med plats för 4x2,5 mm². Storl. 80x80x35 mm. IP 54.
Nr Pr st 10 st
32-3378 31:00 265:00

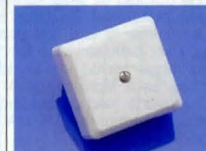

Kulodosa med 5 mantelklämmor. Varje klämma tar max. 4x1,5 mm² eller 3x2,5 mm² EKRR. Kåpa av vit termoplast.
Nr Pr st 10 st
32-1963 23:00 1980:00



Doslock med snäppfastsättning för kopplingsdosa. Diam.: 100 mm.
Nr Pr st 10 st
32-3979 16:00 135:00
Doslock som ovan. Med ledningsuttag.
32-3980 17:00 145:00
Doslock för apparatdosa. Skruvfastsättning. Diam.: 92 mm.
32-3981 12:00 98:00



Lamppropp. 2-polig. Med pågjutet sladd. Vit.
Nr Längd Pris
22-3415 0,17 m 8:00
22-3416 1,2 m 10:50

Strömbrytare. Utanpåliggande. 1-pol/trapp.
Nr Pr st 10 st
32-4069 47:00 398:00
Strömbrytare. Utanpåliggande. kron.
32-4070 59:00 530:00



Lampputtag 2-pol. Infällt.
32-4950 32:00
Lampputtag 2-pol+jord. Infällt.
32-4951 38:00

Lampputtag. 3-pol. (kron). Infällt. Vit.
32-1956 36:00
Lampputtag. 3-pol. (kron) för sladdmontage.
22-1958 26:00
Lampputtag. 2-pol. För sladd.
22-3439 18:50
Lampputtag. 2-pol. med jord. För sladd.
22-3440 24:50



Lampputtag 2-pol. Utanpåliggande.
32-4952 34:00
Lampputtag 2-pol+jord. Utanpåliggande.
32-4953 58:00



Lamppropp. 3-pol. (kron) med rak införing.
22-1959 15:50
Lamppropp. 3-pol. (kron) med sidoinföring.
22-1960 15:50
Lamppropp. 2-pol. För sladd. Rak införing.
22-3435 12:00
Lamppropp. 2-pol. med jord. För sladd. Rak införing.
22-3436 14:00
Lamppropp. 2-pol. För sladd. Sidoinföring.
22-3437 14:50
Lamppropp. 2-pol. med jord. För sladd. Sidoinföring.
22-3438 16:50



Lampputtag för 78 mm dosa. Inkl krok. Max 15 Kg.
32-1957 3-polig kron 36:00
32-4354 2-polig 26:00
32-4355 2-polig + jord 31:50

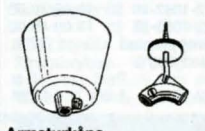

Armatürkåpa 5:50
Sladdupphängning med takkrok, bricka och vinkelstycke.
Nr Pr st 10 st
22-1882 11:20 98:00



Sladdupphängning. Förpackade 10 st.
22-1875 8:00



Kopplingsplint för skarvning av tvåledad oval kabel, typ SKX.
Nr Pr/st 10 st
22-3983 12:00 980:00
Förgreningsskåp för 1 till 4 uttag (2-ledare). För fönsterlampor m.m.
22-3984 21:00 188:00

MOBILTELEFON-TILLBEHÖR
SE SIDAN 202

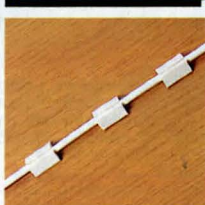

Sladdhållare Självhäftande, för snygg och enkel fastsättning av vanlig rumskabel på väggar och tak. 8 fp.
32-4787 14:50



El-propp. Tröga. DZ II (standard-modell). För upp till 500 volt. S-märkt. Diam. 21,5 mm.
Nr. Amp 5 st 25 st
22-1063-6 6 13:00 49:00
22-1063-10 10 13:00 49:00
22-1063-16 16 13:00 49:00
22-1063-20 20 13:00 49:00
22-1063-25 25 13:00 49:00

Propphuvud. Gänga DZ II. Med testhål.
Nr Pr st 10 st
22-1066 5:50 42:00

Glimtändare 4-22 W singel 220-240 V. Serie 110-130 V.
Nr Pr st 10 st
22-894 8:00 59:00

Glimtändare. 4-65 W singel 220-240 V.
Nr Pr st 10 st
22-897 8:00 59:00

Reaktor för lysrör, 230 V växelström. S-märkt.
32-1112 18W 48:00
32-1109 36 W/2x18W 48:00



Huvudbrytare 3-polig. 3x40A för montering på DIN-skena i automatcentraler (elskåp). Försedd med bygel för hånglås. Modulbredd: 3 moduler.
32-5012 118:00

Automatsäkring 1-polig för montering på DIN-skena i automatcentraler (elskåp). Modulbredd: 1 modul. 230/400VAC. C-karakteristik.
32-5013 10A 56:00
32-5014 16A 56:00

Automatsäkring som ovan men 3-polig. Modulbredd: 3 moduler.
32-5015 10A 198:00
32-5016 16A 198:00



Elskåp Normkapsling, 1-radig. Försedd med DIN-skena för snabb- fästasättning av div. automatsäkringar, jordfelsbrytare m.m. Levereras med jord-, nollskena, bottenplatta och textremor för märkning. Plats för 12 moduler. IP-23. Storlek: 225x250x85 mm.
32-5009 210:00

Elskåp Normkapsling. Som ovanstående men 2-radig med plats för 24 moduler. Storlek: 350x250x85 mm.
32-5010 258:00

3-fas skena (samlingskena) för sammankoppling av automatsäkringar mm. Gaffelanslutning. Längd 210 mm. För 12 moduler. Kapas till önskad längd.
32-5011 58:00

Jordfelsbrytare



Jordfelsbrytare. Ger ett fullgott skydd när metalldelar som har förbindelse med jord, av någon anledning blir strömförande och kan bli farliga för människor. Skyddar också mot brand, elektrolytisk korrosion och förlorad energi i form av läckströmmar till jord. Vid jordfel tar strömmen en felaktig väg, vilket jordfelsbrytaren känner av och löser ut. Utrustade med transientskydd som skyddar mot oönskade utlösningar vid t.ex. åska. Monteras på DIN-skena eller i normkapslingar. Utrustade med dubbelklämma för kabel och samlings-skena. Utlösningsström 30 mA. Storlek: 2-pol 90x35x60 mm. 4-pol 90x70x69 mm.

Nr	Volt	Pol	Modul	Pris
32-5003	230V	2-pol.	2 moduler	368:00
32-5004	230/400V	4-pol.	4 moduler	448:00

Kapsling för ovanstående jordfelsbrytare om den inte monteras i elskåp utan på sidan om befintlig elcentral.
32-5005 2 moduler 42:00
32-5006 4 moduler 46:00

Jordfelsbrytare för anslutning till jordat vägguttag. 230V /10A. Löser ut vid 30 mA felström. Skyddar mot elolyckor förorsakade av felaktiga apparater och skarvs-laddar. Lev. med 1 m. sladd. S-märkt. Storlek 135x75x85 mm.
32-4562 495:00



Elcentral. Bärbar elcentral med 3-fas jordfelsbrytare. Hölje av slagfast polykarbonat, transparent lock över automatsäkringarna. Intag 400 V 3-fas med CEE-don uttag 2 st 16 A CEE don samt 4 st 230 V/10 A jord. Uttag med separat automatsäkring.
32-3662 1470:00

Stativ till El-central. Av pulverlackerat stålör.
42-3878 183:00

Automatsäkring 230/380V.
Nr Amp. Pris.
22-5007 10A 128:00
22-5008 16A 128:00



Lamphållare, helgängad. Sockel E27. Tillverkad av bakelit. Utan skärmring. S-märkt. Vit.
Nr Pr st 10 st
32-1796 12:50 110:00

Skärmring, till ovanstående lamphållare. Vit.
Nr Pr st 10 st
32-1797 4:00 24:00

Lamphållare, för E27 belysningslampor. Av bakelit med mässingsbussning. S-märkt. Vit.
Nr Pr st 10 st
32-1719 12:50 110:00



Lamphållare med vinkel-fäste. Vit. S-märkt.
Nr Typ Pr st 10 st
32-1864 E27 11:50 103:00
32-1865 E14 9:50 75:00



Lamphållare med vippströmbrytare. E27. Lev. med 2 skärmringar. S-märkt.
Nr Färg Pr st 10 st
32-1866 svart 19:50 159:00
32-4299 vit 21:00 172:00



Lamphållare av bakelit. Gänga E14. Storlek 28x50 mm. S-märkt. Vit.
Nr Pr st 10 st
32-1789 10:50 86:00



Hängare för fönster-tavelbelysning, blommor m.m. Lätt demonterbar kabelgenomgång med dragavlastning. Levereras i par.
22-3879 24:00



Kopplingslist för svagström. 12 poler. Lätt delbar. Hål i mm.
Nr Hål Pr st 10 st
22-819 3,2 6:50 49:00
22-3835 4,2 9:00 74:00
22-3836 4,8 9:50 78:00
22-3837 5,8 15:50 128:00

Kopplingslist av mjukplast. För upp till 4 mm² kabel. 12-polig. 380 V. S-märkt.
Nr Pr st 10 st
22-1013 12:50 110:00

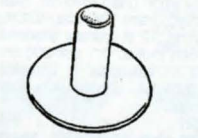

Lampansats "Isolersvamp". Av mjuk plast. Skall alltid monteras som kabelskydd i lamphållare. Finns för E14 och E27 lamphållare.
Nr Typ 10 st 100 st
22-886 E14 3:50 19:00
22-887 E27 3:50 19:00



Rörnippel för lamphållare. Helgängad, 10 mm gänga.
Nr Längd 10 st
22-881-20 20 mm 8:50
22-881-30 30 mm 9:50
22-881-60 60 mm 18:00

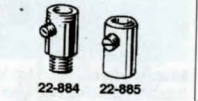

Nippel med sidskruv att fasthålla kabeln för dragavlastning. Av vit nylon. Yttergänga. 10 mm.
22-884 10 fp. 10:00
Innergänga. 10 mm.
22-885 10 fp. 10:00



Flänsnippel, gänga 10 mm.
10 st.
22-877 16:00

Kordelmutter, 10 mm gäng.
10 st.
22-878 10:00

Mutter 6-kant. 10 mm gäng.
10 st.
22-879 8:00

Nippel av plast m. 10 mm gänga. Vit. 10 st.
22-880 6:00



Strömbrytare, 1-polig med inbyggd signallampa. 230 V/10 A. Vit med röd lins. S-märkt. 28x11 mm.
Nr Pr st 10 st
22-821 19:50 159:00



Strömbrytare för håltagning ø 12 mm. Robust vipparm. Nylon. 250 V/10 A.
Nr Typ Pris
22-3514 1-polig 14:50
22-3515 2-polig 24:00

Omkastare med 0-läge. 250 V/10 A.
Nr Typ Pris
22-3516 1-polig 19:50
22-3517 2-polig 28:00

Skytit, storlek 40x18 mm.
Nr Pr st 10 st
12-1508 5:50 48:00



Signallampa. 230 V/AC. För 12,5 mm hål. Snäppfastsättning. Röd lins.
Nr Pr st 10 st
22-1120 14:50 116:00



Spiralarm, böjbar i alla riktningar. Används till läslampor, golvlampor och dylikt. Tillv. av polerad mässing med invändig resp. utvärdig 10 mm armaturgäng i ändarna.
Nr Längd Pris
22-2163-20 20 cm 42:00
22-2163-30 30 cm 49:00
22-2163-40 40 cm 59:00
22-2163-60 60 cm 69:00

Spiralarm, förnicklad mäss.
Nr Längd Pris
22-1248-20 20 cm 42:00
22-1248-30 30 cm 49:00
22-1248-40 40 cm 59:00
22-1248-60 60 cm 69:00



Strömbrytare för inmontering i panel med 28x11 mm hål. 250 V/10 A. S-märkt. Djup 30 mm.
Nr Pr st 10 st
22-820-1 Svart 13:50 99:00
22-820-2 Vit 13:50 99:00

Omkastare, 1-polig, vit. Mått lika föregående.
Nr Pr st 10 st
22-813 14:50 115:00

Strömbrytare, 2-polig för montering i 22x28 mm hål. 230 V/10 A. Inb. röd signal-lampa.
Nr Pr st 10 st
22-1114-1 Svart 23:50 210:00
22-1114-2 Vit 23:50 210:00



Tryckströmbrytare för inbyggd S-märkt. för 0-3 mm gods pr st 10 st
22-2153 7:00 52:00
för ca 6 mm gods pr st 10 st
22-2154 7:00 52:00



Strömbrytare för panelmontering i 19x13 mm hål. 250 V/6 A. S-märkt. Helt i plast. 1-polig brytare.
Nr Pr st 10 st
22-3118 9:00 68:00

Strömbrytare som ovan men med röd vagga, märkt 0-1.
Nr Pr st 10 st
22-3119 9:00 68:00

Strömbrytare som ovan men 2-polig och röd belyst vagga
Nr Pr st 10 st
22-3120 29:00 239:00

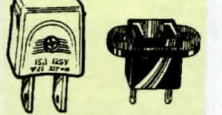

Stickpropp 2-pol. USA-standard. Stiftavst. 13 mm.
Nr Pr st 10 st
12-697 12:50 99:00

Honkontakt för USA-standard.
Nr Pr st 10 st
12-698 12:50 99:00

RELÄN & APPARATLÅDOR



Apparatlåda med ventilerad kapa i blå hammarlack. Hölje av stålplåt, front- och bakstycke och botten av aluminium. Med gummfötter.

Nr	Storlek mm	Pris
32-1934	100x85x53	79:00
32-1935	130x110x63	98:00
32-1936	160x130x73	128:00
32-1937	190x150x83	158:00
32-1939	220x170x90	220:00



Relä för krets-kortmontering. Enpolig växling. Effektförbrukning manöverspole 0,36 watt. Kontaktkapacitet res. last 24 VDC/110 VAC 10 A, 220 VAC 5 A. Storlek 22x16x19 mm. Manöverspole 6 eller 12 volt DC.

Nr	Spole st	10 st
22-3326	6	19:50 136:00
22-3327	12	19:50 136:00



Programmerbart tidrelä OMRON För 11-polig sockel (22-2029) De olika tiderna justeras lätt på fronten med mejsel. Funktioner som tillslagsfördröjning, puls/blinkfunktion (start med till), (start med från), frånslagsfördröjning. 12 st valbara tidsområden mellan 0,1 sek-300 tim. 2 växlande kontakter 250V/5A. Storlek 48x48x82 mm.

Nr	Ansl.	Pris
32-4322	24VAC/DC	385:00
32-4546	100-240VAC	385:00
32-4984	12V DC	385:00



Relä. 11-poligt Plug-In relä med 3 växlande kontakter. Kontaktsp. 250 V/10 A (res.last). Kontaktmaterial AGCD. Inb. lysiod. Finns för 12 V DC, 24 V AC eller 230 V AC

Nr	Spole	Pris
32-3152	12 VDC	68:00
32-3153	220VAC	68:00
32-3154	24 VAC	68:00

Sockel 11-pol. med skruvanslutning på framsidan. Försedd med klämna för montage på normskena PP 0735.

Nr	Pris
22-2029	33:00



Apparatlåda med överdel i ljus- och underdel i mörkgrå polystyrol.

Storlek mm	Pris
100x50x25 mm	78:00
120x65x40 mm	98:00
120x80x50 mm	108:00
188x110x60 mm	138:00



Apparatlåda, tillverkad av stabil svart plast med lock av aluminiumplåt.

Mått: 82x54x29 mm.	10 st	225:00
Mått: 100x54x41 mm.	10 st	240:00
Mått: 130x67x41 mm.	10 st	355:00
Mått: 157x94x50 mm.	10 st	400:00
Mått: 196x112x60 mm.	10 st	590:00



Relä för krets-kortmontage eller i sockel på DIN-skena i central. 2-pol. växlande kontakter, max. 250V/10A. S-märkt. L x B x H = 29x12x25 mm.

Nr	2-pol. spole	Pris
22-3822	12 V	29:50
22-3823	24 V	29:50

Sockel för ovanstående relä. L x B x H = 75x15x42 mm.

Nr	Pris
22-3824	29:50



Kopplingslåda Schyller i noryplast. Kapslingsklass IP55. Utbrytningar för kabelgenomföringar. (Pg16). Möjlighet att montera krets-kort eller DIN-skena i botten. Ljusgrå. Godstjocklek 3 mm.

Nr	Längd/Bredd/Höjd	Pris
32-4351	150x110x70mm.	59:00
32-4352	210x140x95mm.	126:00
32-4353	150x110x150 mm	98:00

Kopplingslåda som ovan men med transparent lock.

Nr	Pris
32-4983	68:00



Drifttidräknare för ansl. till 230 V/50 Hz växelström. Räkneverket, 7-siffrigt, visar timmar och 1/100 delar som t. ex. en maskin, eller elektrisk anläggning är i drift. Användbar som oljemätare på oljeaggregat, om man vet förbrukningen per timme. För montering i panel eller på DIN-skena i central. Stori. 52x52x48 mm.

Nr	Pris
32-3841	148:00



Mikrobrytare Omron typ V för enpolig växling, anslutning för flastift. I plastkapsel. Max bryttförmåga DC: 110V/0,6A. AC: 250V/16A. Storlek 27x15x10 mm.

Nr	Utf.	10 st
22-4980	utan arm	18:50 145:00
22-4981	med arm och rulle	19:00 150:00
22-4982	med rak arm	19:50 155:00



Slagräknare med arm för fram- och återgående rörelser. Lämplig till diverse arbetsmaskiner, pressar, nit-maskiner m. m. Registrerar upp till 99999. Enkel nollställning. Dim. 60x36x33 mm.

Nr	Pris
20-24	189:00

Handräknare, diameter 45 mm. Nollställbart, fyrsiffrigt räkneverk. Tumtryck och ringhållare. Tillverkad av förnicklad mässning.

Nr	Pris
20-1681	139:00

Räkare, lika föregående men med fästplatta.

Nr	Pris
20-1208	159:00

TRANSFORMATORER M.M.



Mellantransformator Kapslat utförande med skilda prim/sekundär-lindningar. 230V/110V. För anslutning till 110V apparater. Anslutningssladd med stickpropp. Sek. med kopplingsplint. För fast installation. S-märkt.

Nr	Effekt	Vikt	Pris
32-3438	55VA	1,3 kg	356:00
32-4892	150VA	2,4 kg	455:00
32-4893	300VA	5,8 kg	786:00



Transformator, lämplig för trädgårdsbelysningar, sladdlampor m. m. Primär 230 V, sekundär 12 eller 24 V/150 W. Inbyggd säkring. I slagtälig plastkåpa med nätssladd och sekundäruttag med stickpropp. S-märkt. Storlek 96x166x91 mm. Vikt 2,5 kg.

Nr	Sekundär	Pris
32-5036	12V/150VA	538:00
32-5037	24V/150VA	510:00

Transformator, som föregående men sekundär 60 W, 12 eller 24 V. Storlek 77x123x71 mm. Vikt 1,3 kg.

Nr	Sekundär	Pris
32-5038	12V/60VA	398:00
32-5039	24V/60VA	398:00

Transformator, som föregående men sekundär 60 W, 12 eller 24 V. Storlek 77x123x71 mm. Vikt 1,3 kg.

Nr	Sekundär	Pris
32-5038	12V/60VA	398:00
32-5039	24V/60VA	398:00



Vridtransformator för kontinuerlig steglös reglering av 1-las växelspanning. Primär 230 V. Sekundär, reglerbar 0-240 V eller avstängd helt. Med voltmeter och säkring. För laboratoriebruk, varvtalsreglering m. m. Kapslad med graderad ratt.

Effekt	max 5 A	Storl.	14x15 cm	Vikt	5,7 kg	Pris
32-668	1000 VA					1995:00



Ringledningstransformator för montering på vägg eller skena. Prim. 230V. Sek. 8V/1A. Storlek: 87x35x56 mm. S-märkt.

Nr	Pris
32-4986	160:00

Ringledningstransformator som ovanstående men sek. 10/16/24V. 1,5 A. Storlek: 90x81x68 mm.

Nr	Pris
32-3443	358:00

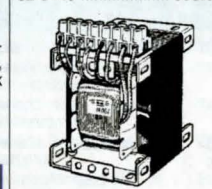

Transformator användbar till en mängd olika ändamål såsom drefr från belysningsnät av 6 eller 12 volts motorer, sladdlampor, trädgårdsbelysning m. m. Anslutning till 50-per. entas växelströmsnät, 230 V. Vikt ca 2,5 kg. Med kopplingsplint. Effekt 130 VA. Storlek 8x10x11 cm. uttag för 6, 12, 18, 24 V.

Nr	Pris
32-2027	338:00

Transformator med skilda primär- och sekundärlindningar. Stabil utförd med kopplingsplintar. Primär 230 V, sekundär 12 0, 24 V.

Nr	Belastn kg	Pris
32-1764	25 VA 0,7	189:00
32-1765	80 VA 1,5	258:00
32-1766	160 VA 2,7	326:00
32-1767	250 VA 4,1	424:00

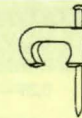

Kabelklammer KLC för oval kabel. 3-5 mm.

Nr	10 st	100 st
22-1155	6:00	45:00



Kabelklammer av nylon, är mycket seg och stark. För följande kabeldiam. (mm).

Nr	Diam.	10 st	100 st
22-936-5	5	9:00	72:00
22-936-6	6	8:50	68:00
22-936-8	8	9:00	72:00
22-936-10	10	10:00	80:00
22-936-12	12	14:00	112:00
22-936-16	16	18:00	144:00
22-936-18	18	19:00	152:00
22-936-20	20	22:00	176:00



Spik, lackerad benvit med stora huvuden, för fästsättning av ringledningstråd. Längd 12 mm. 100 st.

Nr	Pris
21-196	8:50

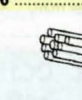

Spikklammer KSP 20. Storlek 5x20 mm.

Nr	10 st	100 st
21-1110	5:00	42:00



Kabelklammer för kablage. Tillverkad av nylon. Diam. i mm.

Nr	diam.	Pr 25 st	Nr	diam.	Pr 100 st
32-5044-25	5	12:00	32-5044-100	5	32:00
32-5045-25	8	13:00	32-5045-100	8	35:00
32-5046-25	11	14:00	32-5046-100	11	39:00



Spikklammer TKK. -10=10 st. -100=100 st.

Nr	Kabel (mm)	Pris
22-4261-10	7-10	11:50
22-4261-100	7-10	69:00
22-4262-10	10-14	13:50
22-4262-100	10-14	89:00

Handverktyg för spikklammer. Stålbår för klammer 7-10, 10-14 mm.

Nr	Pris
32-1479	188:00



Snabblim Plastic Padding. Fäster omg. Lätt att dosera, osynlig fog. Unik flaska, torkar ej i pipen. OBS! 5 g.

Nr	Pris
25-1447	37:00

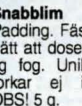

KOPPLINGSLEDNING (S) = starkströmsledning.

Nr	Typ	Area mm ²	Trådantal x diam (mm)	Färg	Pris 5 m	Pris 10 m	Pris 25 m	Pris 100 m
49-289	Enkelledare, EKUX Plastisolerad	0,28	1x0,6	Svart,röd, vit grön,blå,gul	—	11:00	24:00	77:00
49-287	Enkelledare, plastisol	0,08	10x0,10	d:o	—	16:00	36:00	110:00
49-33	Enkelledare FK (S) Plastisolerad	1,5	7x0,52	Svart, vit, brun blå, gul/grön	—	22:00	52:00	160:00
49-259	Enkelledare FK (S)	2,5	7x0,68	d:o	18:50	33:00	76:00	259:00
49-293	Mångtrådig RK (S)	0,5	14x0,21	Svart, vit, brun röd	—	20:00	46:00	140:00
49-294	Mångtrådig RK (S)	1,5	25x0,26	Svart, vit, brun röd	—	23:00	49:00	159:00
49-106	Mångtrådig RK (S)	6	77x0,31	Svart, röd	45:00	84:00	188:00	585:00

ANSLUTNINGSKABEL (S) = starkströmsledning.

Nr	Typ	Area mm ²	Trådantal x diam (mm)	Färg	Pris 5 m	Pris 10 m	Pris 25 m	Pris 100 m
49-75	Kabel SKX, oval (S) plastisolerad	2x0,75	20x0,21	Brun, svart, vit guldfärg	17:00	29:00	67:00	230:00
49-77	Rumssladd SKK, rund (S) plastisolerad	2x0,75	20x0,21	Vit	21:50	37:00	85:00	298:00
49-78	Rumssladd RKK, rund (S) plastisolerad	3x1	20x0,21	Vit	26:00	49:00	118:00	430:00

SPECIALKABEL

Nr	Typ	Area mm ²	Trådantal x diam (mm)	Färg	Pris 5 m	Pris 10 m	Pris 25 m	Pris 100 m
49-195	Modellkabel för dockskåp, och modelljärnväg.	0,07	2x0,31	Vit	—	16:00	36:00	110:00
49-302	Ledning för hörapparater m.m.			Extra mjuk 2-ledare Hudfärgad			Per 30 m rulle	12:00

SIGNAL- OCH HÖGTALARLEDNING

Nr	Typ	Area mm ²	Trådantal x diam (mm)	Färg	Pris 5 m	Pris 10 m	Pris 25 m	Pris 100 m
49-79	FKKB signalledn. plastisol.	2x0,25	2x7x0,21	Grå	24:00	42:00	97:00	335:00
49-99	Ledare EKU, plastisol. ringledningstråd, 2-ledare	0,38	2x0,7	Vit	—	24:00	54:00	168:00
49-347	Telefonkabel 4-ledare modular svart			Svart, vit	—	32:00	71:00	220:00
49-104	Kabel SKUB, plastisol	2x0,75	35x0,16	Grå, vit, röd/sv.	—	34:00	77:00	239:00
49-9	Signalkabel EKXX 4-ledare, olikf. tvinn.par	Ytterd. 4 mm	4x1x0,5	Vit	—	23:00	52:00	160:00
49-68	8-ledare, olikf. tvinn.par	6 mm	4x2x0,5	Vit	—	44:00	99:00	310:00
49-11	12-ledare, olikf. tvinn.par	6,6 mm	6x2x0,5	Vit	—	61:00	137:00	428:00
49-12	20-ledare, olikf. tvinn.par	8 mm	10x2x0,5	Vit	—	91:00	205:00	640:00

All ledning/kabel säljes endast i prisangivna längder.



El-tejp. S-märkt "allväders-tejp" i hög kvalitet, av svart PVC. Lägsta pålindnings-temp. -18°. Mått 0,20x19 mm, 20 m spole.
Nr Pr st 10 st 100 st
22-232 11:00 99:00 790:00

Isolerband, 15 mm brett vävband. 10 m långt. Svart.
22-108 15:00
Plastejp av PVC. 0,1515 mm i 10 m rullar. Färg: blå, grön, röd, gul, grå, svart och vit. Plastspole.
22-210 7:00



Toppklämma. För koppling av ledare max. 8x1,5 mm² eller 5x2,5 mm². S-märkt.
22-4891-10 10 st. 19:00
22-4891-100 100 st. 134:00

BIL- & BÅTKABEL

Nr	Typ	Area mm ²	Trådantal x diam	Färg	Pris 5 m	Pris 10 m	Pris 25 m	Pris 100 m
49-69-6	Kabel RKKB, 3-ledare, plastisol.	3x0,5	14x0,21	Grå	27:00	49:00	111:00	348:00
49-70	D:o 5-ledare	5x0,5	14x0,21	Grå	46:00	84:00	188:00	588:00
49-71	D:o 6-ledare	6x0,5	14x0,21	Grå	51:00	95:00	213:00	665:00
49-83	D:o 5-ledare	5x0,75	20x0,21	Grå	52:00	96:00	215:00	669:00
49-80	D:o 7-ledare	7x0,75	20x0,21	Grå	70:00	130:00	293:00	915:00

Nr	Typ	Area mm ²	Trådantal x diam	Färg	Pris 5 m	Pris 10 m	Pris 25 m	Pris 50 m
49-60	Kabel RKKB, för bil o. båt 3-ledare, plastisol.	3x1,5	25x0,26	Grå	46:00	85:00	189:00	298:00
49-54	D:o 4-ledare	4x1,5	25x0,26	Grå	55:00	109:00	230:00	360:00
49-55	D:o 5-ledare	5x1,5	25x0,26	Grå	76:00	142:00	320:00	498:00
49-56	D:o 7-ledare	7x1,5	25x0,26	Grå	105:00	198:00	440:00	688:00

Nr	Typ	Area mm ²	Trådantal x diam	Färg	Pris 5 m	Pris 10 m	Pris 25 m	Pris 100 m
49-306	RKUB BIL-kopplingstråd	0,75	20x0,21	Sv., vit, röd, blå, gul, brun, grön	—	16:00	36:00	110:00
49-30	RKUB BIL-kopplingstråd	1,5	25x0,26	Svart, vit röd, blå, grön	—	24:00	54:00	170:00
49-34	RKUB BIL-kopplingstråd	2,5	43x0,26	Svart, vit röd, blå, grön	—	43:00	96:00	298:00
49-344	RKUB BIL-kopplingstråd	4,0	51x0,31	Svart, röd	—	63:00	143:00	446:00
49-163	RKUB BIL-kopplingstråd	2x1,5	25x0,26	Röd/svart (2-färgad)	—	56:00	127:00	396:00
49-164	RKUB BIL-kopplingstråd	2x2,5	43x0,26	Röd/svart (2-färgad)	—	86:00	190:00	598:00
49-165	RKUB BIL-kopplingstråd	2x4	47x0,31	Grå	76:00	139:00	314:00	980:00
49-121	RKUB (BIL-startkabel)	16	119x0,40	Svart, röd	110:00	205:00	456:00	1425:00

Nr	Typ	Area mm ²	Trådantal x diam	Färg	Pris 5 m	Pris 10 m	Pris 25 m	Pris 50 m
49-94-1	Tändkabel 7 mm	1,5	25x0,26	Svart	42:00	77:00	172:00	268:00

All ledning/kabel säljes endast i prisangivna längder.

SKÄRMAD LEDNING

Nr	Typ	Ytterdiam. mm	Trådantal x diam	Färg	Pris 5 m	Pris 10 m	Pris 25 m	Pris 100 m
49-100	Mikrofonsladd med flätad skärmstrumpa	3	1x10x0,15	Svart	23:00	42:00	93:00	290:00
49-102	Mikrofonsladd med flätad skärmstrumpa	4,5	1x19x0,10	Svart	27:00	49:00	112:00	348:00
49-101	Mikrofonsladd, 2-ledare + skärmstrumpa	3	2x10x0,10	Svart, grå	29:00	55:00	123:00	385:00
49-323	Hi-Grade mikrofonkabel för orkest. m.m. 2-led.+sep.skärm	6	2x20x0,12	Svart, röd, blå	42:00	78:00	175:00	545:00
49-308	Stereo med 2-ledare i förslivr. skärmstrumpor		2x7x0,21	Grå	38:00	69:00	156:00	488:00
49-349	Printerkabel 25-ledare + jord och folieskärm				53:00	98:00	220:00	690:00
49-358	Signalkabel PFSK med flätad skärm	5	4x0,22	Ljusgrå	45:00	78:00	178:00	620:00

ANTENNLEDNING

Nr	Typ	Ytterdiam. mm	Trådantal x diam	Färg	Pris 5 m	Pris 10 m	Pris 25 m	Pris 100 m
49-325	TV-ledning. Koaxial dubbelskärmfolie+strumpa, 75 ohm	10	1x1,6	Svart	64:00	118:00	266:00	830:00
49-19	TV-ledning dubbelskärmad folie+skärmstrumpa. 75 ohm	5,5	1x0,8	Vit	—	49:00	110:00	345:00
49-15	Koaxialkabel typ RG 58 C/U Imp. 50 ohm	5	1x19x0,16	Svart	—	56:00	126:00	395:00
49-16	Koaxialkabel typ RG 213 U Imp. 50 ohm	10,4	1x7x0,72	Svart	—	173:00	387:00	1210:00
49-197	Antennwire, kablade trådar	2,5	7x7x0,26	Blank	—	82:00	184:00	575:00

Kabelskor se sid 105

DIEHL



Kopplingsur DIEHL. Sättes direkt i ett vägguttag och kopplar till och från belysning, radio och andra apparater på önskade tider under dygnet. Minsta kopplingsintervall 15 min. Snabbt och lätt att ställa om. Max. 2200 W. 230 V växelström. S-märkt. Finns för jordat eller ojordat uttag.

- 32-468 ojordat 189:00
- 32-469 jordat 189:00
- Kopplingsur DIEHL**, lika föregående men med veckoskiva. Flera kopplingstider varje dag och olika tider dagligen kan installeras för hela veckan. Kortaste kopplingsintervall 2 timmar. Funktionen upprepas varje vecka. Max. 2200 W. 230 V. S-märkt.
- 32-478 ojordat 210:00
- 32-479 jordat 210:00



MOBILTELEFON-TILLBEHÖR SE SIDAN 202

Kopplingsur DIEHL för bruk utomhus och i fuktiga utrymmen. Kapslat och försett med lock. Jordat uttag. Garanterad funktion ned till minus 30°C.

Data som 32-469 med dygnskiva. 32-677 358:00

Data som 32-479 med veckoskiva. 32-678 358:00

120:-



Kopplingsur. Dygnskopplingsur med 96 segment. Minsta inkoppl.tid är 15 min. Jordat. 250 V/10 A. Godkänd av SEMKO.

32-4135 120:00

Kopplingsur THEBEN. Dygnskopplingsur med 96 segment. Minsta ink.tid 15 min. Jordat utförande. 250 V/10 A. S-märkt.

32-1000 148:00

169:-



Kopplingsur, digitalt med veckoprogram. Styr stickproppsanslutna lampor och elapparater. Lätt att programmera. En display visar tid och inställt program. Med 12 inställningar, 6 på och 6 av. Programmen kan ställas in att gälla för enskild veckodag, alla veckans dagar, mån-fre eller lör-sön. Min. inkopplingstid 1min. 100 tim gångreserv. 230V/16A. Vit. S-märkt. Storlek: 125x57x45 mm.

32-4988 169:00

Kopplingsur Random Guard. Kopplar med hjälp av skymningsrelä på/av lampor, radioapparater etc. slumpmässigt när Du inte är hemma. På detta sättet får Du hemmet att se bebott ut även när Du är bortrest. Inställb. intervall, 2-4-6-8-10-12 tim. Jordat utförande. S-märkt. Storlek: 110x65x40 mm. Vit.

32-4989 169:00



Kopplingsur för montering på skena, utanpåliggande montage eller för frontmontering med max. plättjocklek 2,4 mm. Växlande kontakter för 250 V/16 A. Godkänd av SEMKO.

Kvartsverk. Segmentskiva med visare. Storlek 72x72x48 mm. Med dygnskiva utan gångreserv. Kortaste ink.tid 15min. Antal kopplingar 96 st.

32-4372 288:00

Kopplingsur som ovan med 96 tim. gångreserv. 32-4374 389:00

Kopplingsur för montering på DIN-skena eller i normkapsling (32-5005). Modulbredd: 1 modul. 230V/16A. 1-polig slutande kontakt. Dygnsprogram med 100 tim gångreserv. Storlek 90x17x60 mm.

32-4990 410:00

Kopplingsur som ovan men med veckoskiva och 100 tim gångreserv. Kortaste inkopplingstid 2 tim. Ant. koppling, 84 st.

32-4375 448:00

Kopplingsur. Digitalt med vecko- alt. dygnsfunktion för montering på skena (normutförande) alt. utanpåliggande med plintkåpa. Växlande kontakter för 250 V/10 A. Godkänd av Semko. Totalt 12 inställningar i 1-minuts steg. Gångreserv med lithiumbatteri. Storlek 54x88,5x58 mm.

32-1589 2-kanal 746:00

32-1590 Plintkåpa för mont. på vägg 53:00



Korttids-timer. Diehl Solomat, för avstängning av apparater m.m., som kan glömmas. Efter inställd tid, 0-120 min, bryter Solomat strömmen på båda polerna. Max. 2200 W/230 V. S-märkt. Endast jordat kontakt.

34-617 269:00

Kopplingstimer. Diehl Solomat-L, som 34-617 men kopplingstid 0-10 timmar. Enpolig brytning.

34-1833 289:00

Korttidstimer lika 34-617, med inställningstid 0-30 min.

34-3002 269:00



Ljudströmbrytare. Aktiveras av ljud. Utmärkt som inbrottskydd. Kopplas till en lampa som tänds när någon ger ifrån sig ett ljud. Justerb. känslighet för ljud och ljus (kan justeras så att den kopplas ifrån dagtid). Inställning för önskad lystid, 5 sek. till 10 min. Passar både jordat och ojordat vägguttag. Avsedd för glödlampor 15-500 W, 230 V. S-märkt, skyddsjordad.

32-3891 310:00

KÖP INFORMATION SE SIDAN 326

Överspänningskydd

Överspänningskydd. Åsknedslag och transienter på elnätet orsakar ofta stora skador på elektronikutrustning. TV SAFE överspänningskydd förhindrar att din TV-radio- video- dator- stereo m. m. skadas av tillfälliga överspänningar. Ansluts mellan vägguttag och stickkontakten. 230 V/50 Hz. 10 A. Jordat utf. Stötström max. 5 KA. S-märkt.

32-1310 158:00



Överspänningskydd COMSAFE. Användning som 32-1310 men är även försedd med överspänningskydd för telefonlinje där man har FAX eller DATA-modem ansluten. Jordat utf.

32-3832 448:00



Kopplingsur med fotocell som automatiskt tänds när ansluten belysning vid skymning. Inställbar känslighet för tändning. Tidratt för inställning av önskad lystid (0,3-12 tim.). Sättes direkt i ett vägguttag. Avsedd för glödlampor 15 W - 500 W, 230 V. S-märkt. Skyddsjordad.

32-984 278:00



Skymningsrelä. Bryteffekt 230 V/6 A resistiv last. Reaktions-tid, till 2 min. från 4 min. Kapsling IP 43. Kåpa i slagfast makrolon. S-märkt.

32-2070 279:00

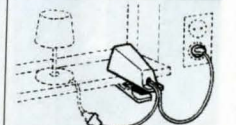

Skymningsrelä TEMALUX Fönster-, trädgårds-, julgransbelysning tänds automatiskt antingen man är hemma eller borta. Kan seriekopplas med kopplingsur för att begränsa tiden då lampan skall vara tänd. Max. belastning 1300 W resistiv, 550 W induktiv. Godkänd av SEMKO för ansl. inomhus. Ojordad.

32-1315 278:00

Startklocka för motorvärme. Möjliggör inkoppling av önskad tidpunkt upp till 21 timmar före tillslag. Värmen är inkopplad de tre sista timmarna före nollläge. Repe-titionsfunktion. Ansluts till 230V jordat uttag. Max brytförmåga 16A. Godkänd för utomhusbruk.

34-4136 298:00



Överspänningskydd TEMAKI. Skyddar TV, Video, Satellitmottagare, Kabel-TV-dekoder och data mot överspänningar vid åskväder. (ej direktträffar). Skär av alla spänningar överstigande 75 V och skyddar därmed mot indirekta åsktransienter, statiska urladdningar samt induktiva transienter. Skärmat utförande för skydd mot luftburna störningar. Finns i 3 olika utföranden.

Nr	Typ	Kontaktton	Pris
32-4827	För TV, Video	Vanl.ant.kont.	136:00
32-4922	För datornätverk	BNC-kontakt.	198:00
32-4923	För satellitmoto.kabel-TV	F-kont.	169:00



Arbetsstrålkastare. För max. 500 W halogenlampa. Gjuten kåpa av aluminium. Ljusöppning 160x125 mm. Levereras med halogenlampa. Res.lampa 22-1781. Stativ ingår ej. **32-2096 128:00**

Arbetsbelysning med 500W halogenlampa, stativ och sladd med stickpropp. **42-5066 168:00**



Arbetsstrålkastare med rörelsevakt. 300W. Tänder då någon kommer in i avkänningsområdet. Lämplig för övervakning av t.ex. parkeringar, arbets- och uteplatser. Strålkastarhus av aluminium. Härdat glas. Avkänningsområde max. 15 m, 110 grader. Inbyggt skymningsrelä (ställbart). 230V. IP44. Lev med 300W lampa. Storlek 250x180x150 mm. **32-5067 248:00**



Transformator Elektronisk för 12V halogenlampor. Skruvanslutning.
Nr Max/min effekt Storl. mm Pris
32-4503 20/60W 100x40x27 mm **245:00**
32-4504 35/110W 100x40x27 mm **265:00**

Halogenlampa 12V/20W för infällt montage i 56 mm hål. Monteringsdjup 27 mm. Lev med lampa (24-6). Kabel 20 cm. Vit. **32-4505 96:00**

Halogenlampa som ovanstående men i mässing. **32-5073 96:00**

Distansring för ovanstående halogenlampor, gör att dessa kan monteras utanpåliggande. Passar även lampset 32-4506 **22-5071 Vit 20:00**
22-5072 Mässing 20:00



Arbetsbelysning 150W. Lämplig att använda vid div. hobbyarbeten. Kan hängas/monteras på flera olika sätt. Krok för upphängning. Kraftig nypa för festsättning på t.ex. dörr, hobbybänk och motorhuv. Justerbara fästen gör att den kan vinklas runt höm. Försedd med strömbrytare, bärhandtag och 1,7 m kabel med stickpropp. Storlek lamphus 135x95x90 mm. **42-5070 179:00**

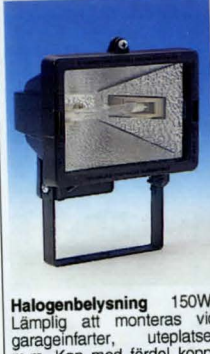

Halogenbelysning 150W. Lämplig att monteras vid garageinfarter, uteplatser m.m. Kan med fördel kopplas ihop med separat rörelsevakt. Kåpa av aluminium. Storlek 135x110x95 mm. IP-54. Levereras med lampa. Reservlampa 22-4706. **32-5068 129:00**



Halogenbelysning med rörelsevakt. 150W. Tänder då någon kommer in i avkänningsområdet. Lämplig att använda vid garageinfarter, uteplatser m.m. Vridbar IR-detektor. Max 8 m. 180 grader. Justerbar lystid 5 sek-12 min. Inbyggt skymningsrelä (justerbart) gör att lampantänds endast efter skymning. Lamphus av aluminium. 230V. IP-44. Lev med lampa. Reservlampa 22-4706. Storlek: 180x150x135 mm. **32-5069 198:00**



Stativ TREBEN passande arbetsstrålkastare upp till 500W. Stativet kan placeras på goiv, vägg, i tak och på byggnadsställning. Stabil även på ojämt underlag. Ihopfällbart och tar liten plats. Ben av kromat och galvaniserat stål, längd 65 cm. **40-4495 98:00**



Lampset Halogen Den nya tidens belysning. 2 st 10 W halogenlampor för infällt montage. 56 mm hål. Djup 20 mm. 3 m kabel. Lev med 2 lampinsatser 2 st lampor (24-2122) samt transformator. Storlek lampa 65 mm. Vit ram. **32-4506 265:00**

Halogenlampor se sid 192

Rörelsevakt för inom/utomhusbruk. Aktiveras då någon kommer in i avkänningsområdet. Täckvinkel 80 grader. Räckvidd 12 m. Inbyggt skymningsrelä samt justerbar känslighet/belysningstid (9 sek - 20 min). Reläutg. med hög brytförmåga 10A. 230V. IP-23. S-märkt Storlek: 105x65x100 mm. **32-5018 198:00**



KÖPINFORMATION SE SIDAN 326



IR-detektor system Mycket lättinstallerad då separat nätdel ansluts i 230V uttag. Ingen fast installation gör den flyttbar efter behov. Användningsområde: Tänder lampor i trapphus, källare, lagerlokaler m.m. Ansluts en klocka/siren kan den användas som enkelt inbrottslarm. Starta radioapparater m.m. Aktiveras då en person kommer in i avkänningsområdet. Max 12 m. Avkänningsvinkel 80 grader. Max belastning 10A. Inbyggt skymningsrelä som gör att den inte aktiveras i dagsljus. Arb.temp. -20° - +50° C. Storlek 105x95x65 mm. Nätdel 105x60x50 mm. **32-4314 386:00**



Utebelysning. Dekorativ utebelysning för fasader och entreér. Tillverkad av väderbeständig polypropylen. Fönster av glasklar styren med guldkant. Skyddsklass IP 44. Höjd ca 39 cm. **42-3884-2 Vit 158:00**
42-3884-1 Svart 158:00



Stolplykta i gjuten kromaterad aluminium. Vitlackerad. Klarglas i lyktan. Monteras lämpligast på gjuten form. H=2330 mm, B=310 mm. Max 100W. IP 23. Lev komplett med stolpe. Isärskruvbar. Levereras i kartong 73x28x29 cm. **42-4655 ... 1480:00**
Stolplykta lika som ovanstående men i antikgrön färg. **42-5074 1480:00**
Monteringsjäm för ovanstående stolplykta. Hjälpmedel om stolpen ska monteras på gjuten form. Förbrord platta med förl monterings. **32-4656 98:00**

STEINEL®
3 års garanti

Utomhusbelysning med IR-detektor. Tänder då någon kommer in i avkänningsområdet. Räckvidd max 12 m. Avkänningsvinkel 140 grader. Vridbar detektor. Inställbar lystid (10 sek-15 min). Inbyggt skymningsrelä gör att lampen endast tänds efter skymning, justerbart 2-2000 Lux. Max 60W lampa. IP-54. 230V. Höjd med glas 34 cm. 3-års garanti.
Nr Färg Pris
42-5075-1 svart 398:00
42-5075-2 vit 398:00

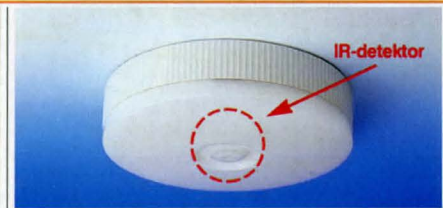

Tak/väggarmatur med inbyggt IR-detektor. Känner automatiskt av personer som kommer in i avkänningsområdet. Spar energi, inga kvarglömda lampor. Användningsområde: kontor, förråd, hallar, korridorer, källare, toaletter m.m. Utförande: Hjälpplast med IR centralt infäld i kupan. Steglösa inställningar för skymningsrelä (tänder ej dagtid), lystid och räckvidd. Infäld brytare för fast sken-aut-från. Bevakningsvinkel 360 grader. Räckvidd 1-5 m. Tidsinställning ljus 12 sek-15 min. Ljusinställning 2-2000 lux. 230V. IP-20. Diam. 260 mm. Höjd 70 mm. Lev med 2 st 9W lysrör. (22-1497) **32-4646 695:00**



Arbetsbelysning. En lättplacerad arbetsbelysning. Kraftig klämma för såväl bordskanter som karosseridetaljer. Inställbar i alla riktningar. Av förn- och lackerad metall. För 60W lampa (E27). 4 m sladd. S- och FI-märkt.

32-778 215:00

Arbetsbelysning Som ovan men med 2,5 m ledning och sladdströmbrytare.

32-4245 210:00



Sladdlampa tillverkad i gummi, spölsäkrat utförande med 8 m. kabel.

32-4227 168:00



Lysrörslampa med 230 V/8 W lysrör och ca 5 m ledning.

32-2126 247:00



Sladdlampa med skyddsglas, 5 m kabel H 03VV-F2 och jordad stickpropp. Hölje av slagtålig termoplast.

32-1235 89:00



Ljusplugg. En sparlampa med mycket obetydlig strömförbrukning, ca. 0,3 watt. Den sättes direkt i ett vägguttag och ger ett behagligt nattsken för t.ex. sovrum och barnkammare. För 230 V växelström.

32-751 29:00



Bänkmatur för kök, hobby-, syrum m.m. Med dubbelt jordat och barnsäkert uttag, kan vändas valfritt åt vänster eller höger. Storlek 619x105x40 mm. Med 18 W miljölysör. S-märkt.

42-314 245:00

Takarmatur med fullfärgslysrör som gör att färgerna i rummet framträder på ett naturligt sätt. Avsett för kontor, kök, trapphus och liknande utrymmen. Skyddsform IP 20. Störme tillverkad av vit brännlackerad stålplåt. Storlek 625x175x65 mm. Levereras komplett med 2 st 18 W fullfärgslysrör.

42-5079 198:00

Takarmatur som 42-5079 men med 2 st 36 W lysrör. Storlek 1235x175x65 mm.

42-5080 295:00



Lampglob i plast. Standard gänga. Diameter 150 mm.

32-4391 24:50

Socket för ovanstående plastglob. Keramik. Max 75W. För sned montering t.ex. på vägg.

32-4392 68:00

Socket som ovan men för rak montering. T.ex. i tak.

32-4393 64:00

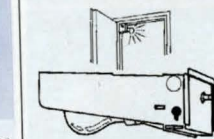

Snabblys för garderober, skaffier och dyl. När dörren öppnas tändes lampan automatiskt, när dörren är stängd är ljuset släckt. Med normal-lamphålare. S-märkt. Lätt att montera.

32-660 148:00



Reseadapter med 5 st olika kontakter. Täcker de flesta behoven. Passar t.ex. i England, Afrika, Australien, Hong-Kong, Indien, Amerika, Nya Zeeland m.m. En mycket smart konstruktion som gör den ofarlig och lättanvänd: 250V/16A. Levereras i tygpåse.

32-4308 89:00



Arbetslampa för skrivbord. Arm av fyrkantigt rör. Längd 85 cm. Vit. Lev med sladd och stickpropp som även passar i jordade uttag. Strömbrytare på lamphuset. E27 sockel.

32-4507 125:00

Arbetsbelysning. Komplet med cirkulärt 22 W lysrör och förstöringsglas diam. 115 mm. Förstoring 1,75. Armlängd 80 cm. Sladd 3 m med drossel och stickkontakt. S- och FI-märkt.

42-410 med bordsfäste 725:00

42-411 med bordsplatta 20x20 cm. Vikt 5 kg 765:00

Linstillsets till ovanstående, ger totalt 3,5 x förstoring.

32-414 145:00

Utbytesrör: Cirkelysrör TLE med 4-polig stiftsockel. Diam. 20 cm.

32-1402 54:50



Arbetslampa, med kompaktilysrör som drar endast 11 W, 80 % mindre ström än motsvarande glödlampa (75 W) och har 5 gånger större livslängd. Ger det idealiska arbetsplatsljuset helt utan flimmer. Avger ingen värme. Ställ- och vridbar i alla riktningar. Räckvidd 95 cm. S- märkt. Komplet med 2 m sladd. Reservrör 22-1498.

32-325 vit eller svart 295:00

Bordslampa, samma som föregående men med tung fot och 70 cm ledad arm.

32-326 vit eller svart 375:00

Nattbelysning med 7W lampa. Tänds automatiskt vid skymning och släcks igen när det ljusnar, eller när huvudbelysningen tänds eller släcks i rummet. Passar både jordade och ojordade uttag. Lämplig som led-belysning. 230 V S-märkt. Storlek 115x53x35 mm.

32-3260 98:00

Reservlampa 22-3261 14:50

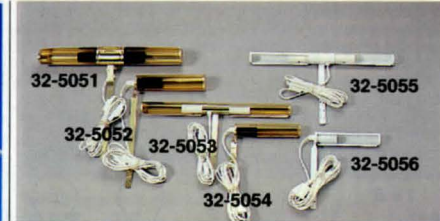

Tavelbelysning för pårön eller rörlampa med E14 sockel, max 25W. Till belysning med diam. 42 mm. Passar även kronljuslampa. 3 m sladd med sladdströmbrytare och stickpropp. Finns enkel och dubbel, mässingsfärgad och vit.

Nr Längd mm Diam mm Färg Pris

32-5051 dubbel 380 42 mässingf. 145:00

32-5052 enkel 210 42 mässingf. 82:00

32-5053 dubbel 380 30 mässingf. 115:00

32-5054 enkel 175 30 mässingf. 58:00

32-5055 dubbel 380 30 vit 115:00

32-5056 enkel 175 30 vit 58:00



Belysning för bokhyllan, grammofohen, barskäpet etc. Längd 150 mm. Mässingsfärgad. 1,4 m sladd med stickpropp. Passande lampa nr 34-1089 (medföljer ej).

34-394 78:00

Spotlight med väggfäste. Lev. komplett med 25 W reflektorlampa E14 och 190 cm sladd med strömbrytare. Vit eller svart. **Ange färg.**

32-473 79:00



Takbelysning Trio med 3 st vridbara spotlights. Allt i vit plast. Diam. 23 cm. Levereras komplett med 3 st 40 W reflektorlampor, sockel E14, kabel och lamppropp.

32-3959 159:00



98:-

Kamera med inbyggd blix. Lättskött, ingen inställning krävs. Optik F9/35 mm. För vanlig film, 135-format. Slutartid 1/100 sek. Räkneverk. Drivs med 2 st batterier typ R03 (medföljer ej). Storlek: 124x73x48 mm. Lev. med handlovsrem.

37-1234 98:00

Spar pengar, byt Dina glödlampa till lågenergilampor!
Lågenergilampor ger en energibesparing på ca. 80% och har en livslängd på ca. 8000 timmar, motsvarar 8 vanliga glödlampor. Ger dessutom betydligt mera ljus per watt. Se tabellen här nedan. Ett räkneexempel visar att en lågenergilampa på 11 watt ger en energibesparing på 235,- under sin livslängd på 8000 timmar, jämfört mot motsvarande livstid för 8 st. 60 watts glödlampor. Räkneexemplet bygger på ett energipris på 60 öre/Kwh.

Livslängd
1 = 8

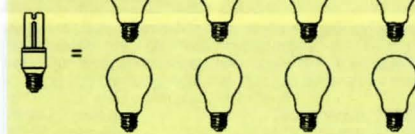

Lågenergilampor

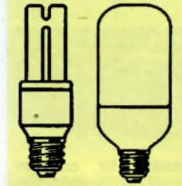

Jämförbar glödlampa

9 W = 40 W
11 W = 60 W
13 W = 60 W
15 W = 75 W
18 W = 75 W
20 W = 100 W

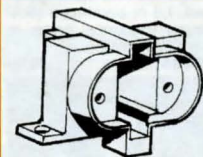

Hållare för kompaktlysrör. Med vinklat fäste för skruvfästning.
32-512 8:50



Lamphållare i gängad normalutförande (för skärmring). Med nippelfäste och inmonterad hållare för kompaktlysrör.
32-513 14:00

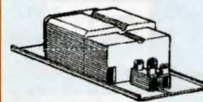

Reaktor för kompaktlysrör 7, 9 eller 11 W. Storlek 115x38x24 mm.
32-511 50:00

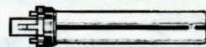

Kompaktlysrör, 2-stavs, 2-stifts, fullfärgs.
Nr Längd Watt Pris
22-1496 130 mm 7 **45:00**
22-1497 165 mm 9 **45:00**
22-1498 230 mm 11 **45:00**

Kompaktlysrör 4-stavs, 2-stifts.
Nr Längd Watt Pris
22-3247 118 mm 10 **79:00**
22-3248 153 mm 13 **82:50**
22-5042 153 mm 18 **89:00**

Kompaktlysrör 4-stavs, 4-stifts.
Nr Längd Watt Pris
22-3828 118 mm 10 **82:50**
22-3829 153 mm 13 **84:50**
22-5043 153 mm 18 **98:00**



Lysrörsadapter med utbytbar 2D kompaktlysrör. Passar i vanliga E27 lamphållare. Levereras med ett 4 stifts 10 Watts kompaktlysrör (32-3758). Storlek inkl. rör (längdxbredd) 120x95 mm. Vikt 100 gr.
32-4685 185:00



Lysrörsampa, Philips PLC-electronic. 230 V. En liten och lätt lysrörsampa med E27 sockel som ersätter en vanlig glödlampa, men ger mera ljus. 32-3756 med E14 sockel. Längd i mm.
Nr Watt Längd Pris
32-3500 9 122 **129:00**
32-3501 11 138 **129:00**
32-3756 9 128 **149:00**



Lysrörsampa Globe en dekorativ lågenergilampa som kan ersätta en vanlig glödlampa i en öppen armatur inomhus. Utomhus bör lampen användas i slutna armaturer. Lägsta starttemperatur -23°. Storlek 15 Watt: diam 110 mm, längd 175 mm, vikt 195 gr. Storlek 20 Watt: 125 mm, 200 mm, 220 gr. Lämplig i hotell, restauranger, kontor, butiker, bostäder m.m.
Nr Watt Pris
32-1471 9 **79:00**
32-1465 13 **79:00**
32-1472 18 **79:00**
32-1473 25 **82:50**

MOBILTELEFON-TILLBEHÖR
SE SIDAN 202



Kompaktlysrör typ 2D. Storlek: 10 Watt 91x94 mm, 16 Watt 140x140 mm, 28/38 Watt 205x205 mm.

Nr W Stift Pris
32-3758 10 4 **95:00**
32-3759 16 4 **115:00**
32-324 16 2 **115:00**
32-4471 28 4 **175:00**
32-4472 28 2 **175:00**
32-4473 38 4 **198:00**



Lysrörsampa Biax Electronic 6-stavs med E27 sockel. Ersätter en vanlig glödlampa och ger lägre energikostnad. Livslängd ca 8000 timmar. Diam 58 mm. Längd i mm.
Nr Watt Längd Pris
32-5040 15 150 **135:00**
32-5041 20 170 **135:00**

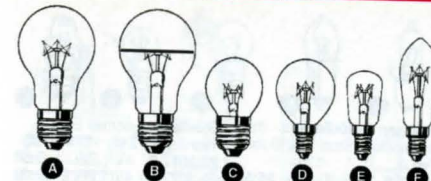

A. Glödlampa med sockel E27 (normal). Innermatterade upp till 200 W 240 V.
Nr W St/tp Pr/tp
32-3507 25 5 **15:90**
32-3508 40 5 **15:90**
32-3509 60 5 **15:90**
32-3510 75 5 **15:90**

Ugnslampa, klar 300°C. Storl. 15 W: 23x48 mm, 40 W: 40x74 mm. Sockel E14, 230 V.
34-897 15 W E **14:50**
34-898 40 W D **15:00**

E. Pärionlampa med sockel E14. Storlek 26x63 mm. 220-235 V. Klar.
34-1154 15 W **8:50**
34-1156 25 W **8:50**

F. Kronljuslampa, sockel E14, klar. Storlek 97x35, 220-235 V.
32-1863 15 W **8:90**
32-1861 25 W **8:90**
32-1025 40 W **8:90**
F. Kronljuslampa, sockel E14, innermatt. 220-235 V.
32-1856 15 W **8:90**
32-1862 25 W **8:90**
32-1024 40 W **8:90**

B. Toppförseglad lampa. Klar med reflektor i silver på toppen av glaskolven. E27 sockel. 230V.
32-5048 40 W **24:50**
32-5049 60 W **24:50**
32-5050 100 W **24:50**

C. Småklotlampa med sockel E 27. Längd 74 mm diam. 45 mm. 220-235 volt.
34-1080 15 W Matt **8:90**
34-1081 25 W Matt **8:90**
34-1082 40 W Matt **8:90**
34-1084 25 W Klar **8:90**

D. Småklotlampa med sockel E14. Längd 74 mm, diam. 45 mm. 220-235 V.
34-357 15 W Matt **8:90**
34-1086 25 W Matt **8:90**
34-1087 40 W Matt **8:90**
34-1083 25 W Klar **8:90**

Lyktlampa med lång lysstav. Ger rätta skenet åt utomhuslyktor m.m. Livslängd 3000 tim.
32-1393 30 W **24:50**
32-1394 60 W **28:50**

Softlampa med det vita, mjuka bländfria ljuset. Storlek 105x60 mm. 230-240 V. Sockel E 27. 2-pack.
32-3753 25 W **14:50**
32-3754 40 W **14:50**
32-3755 60 W **14:50**

Kronljuslampa, vriden kolv. E14 klar.
32-1388 15 W **11:50**
32-1389 25 W **11:50**

Kronljuslampa amberfärgad (bärsten) vriden kolv. E14 sockel.
32-4301 15W **14:50**
32-4302 25W **14:50**

Kronljuslampa med flämmande sken likt ett brinnande ljus. 230 V. Sockel E14.
32-3352 19:50

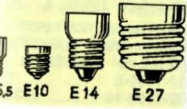

Glödlampa, matt med E27 sockel. 240 V.
32-3507 25 W **15:90**
32-3508 40 W **15:90**
32-3509 60 W **15:90**
32-3510 75 W **15:90**



Reflektorlampor. Färgad. 230 V. Storlek 32-1340: diam. 50 mm, längd 84 mm. 32-3766: diam. 63 mm, längd 105 mm. Färger: Blå, gul, grön och röd. **Ange färg.**
Nr sockel W Pris
32-1340 E14 25 **37:50**
32-3766 E27 40 **18:50**

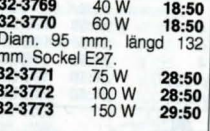

Symaskinslampa, matt. Storlek 22x66 mm. 220-230 V. BA15d 15W, E14 25W.
Nr Sockel Pris
34-896 BA15d **22:00**
34-1088 E14 **16:50**



Symaskinslampa sockel BA 15d. 15W Matt. 220-230 V, storlek 17x54 mm
32-4300 **18:50**



Rörslampa, sockel E 14, klar. 220-230 V. Längd 115 mm.
Nr N-ljus Watt Pris
32-1941 16 60 **64:50**
34-1085 15 W **15:00**
34-1089 25 W **15:00**



Halogen
Handstrålkastare. Laddningsbar. Inställbar focus. Lyser ca 1000 m med halogenlampa 5,2 V/0,85 A. Lyser minst 75 min. på en uppladdning. Lev. med hållare för vägg samt S-märkt laddare. Ljuspöppning diam. 100 mm.
 32-3061 445:00
 22-3063 Reservlampa Halogen 25:50



Halogen
 32-5035
 32-4296
 32-467

Halogenstavlampa med kraftigt räfflat aluminiumhölje. Vattenskyddad och korrosionssäker. Lev. med halogenlampa 2,8V/0,85A (22-3228) Passande batterier 2 st 1,5V typ R20 (medföljer ej). Längd 265 mm. Ljuspöppn. 50 mm
 32-4296 169:00
Hållare för halogenstavlampa (32-4296) i kraftigt svart nylon. Bältesklämma i metall, gör lampan lätt att bära.
 32-4284 39:00
Halogenstavlampa i svart slagtälig plast. Ljuspöppning 38 mm. Längd 185 mm. Reservlampa 22-3228. Passande batteri 2 st 1,5V typ R20. (medföljer ej)
 32-5035 42:50
Halogenstrålkastare av slagtälig regnskyddad plast. Ljuspöppning 95 mm. Lev. med halogenlampa 5,5 V/1 A (22-1505), men utan batterier 4 st R20. Längd 17 cm.
 32-467 89:00



Ficklampa med uppladdningsbart miljöriktigt Nickel-Hydrid batteri. När lampan börjar lysa svagt sätts den direkt i vägg-uttaget för laddning. Lystid, vid fullt uppladdat batteri, ca 70 min. Uppladdningstid 20 tim. Storlek 100x38x16 mm.
 32-4540 139:00
 22-216 Reservlampa 2,2V/0,18A 23:00
Dynamo-Lampa, ficklampa utan batteri. Drives lätt med handen och man är därmed ej längre beroende av batterier. Reservglödlampa 22-759 medföljer.
 32-700 39:50
Handstrålkastare i kraftigt plast. Regnskyddad. Kryptonlampa 4,8V/0,5A (22-3653) Drivs med 4 st 1,5V batterier typ R20 (medföljer ej). Längd 20 cm.
 32-4271 59:00



Ficklamps-set med kraftigt räfflat aluminiumhölje. Reglerbar ljustråle. Bärrem, nyckelring, utbyteslins (olågd, röd och gul), samt bältesfodral medföljer. Reservglödlampa medföljer (monterad i batterilocket). Längd 15 cm. 2 st R6 batterier medföljer.
 32-3482 98:00
 22-4235 Reservlampa 14:50



Stavlampa med kraftigt magnet och hylsa av svart plast. Magneten gör att lampan lätt kan placeras t.ex. vid reparationsarbeten på bilen. Längd 180 mm. Reservlampa 22-713. Passande batteri 2 st 1,5V typ R20 (medföljer ej).
 32-5033 17:50
Stavlampa som ovanstående men utan magnet.
 32-5034 14:50
Stavlampa med vattentätt hölje av slagtälig plast. Kan användas under vattentytan. Krypton glödlampa som lyser lika starkt som en halogenlampa. Reservlampa 22-3203. Passande batt. 2 st. R 20 medf. ej. Längd 18 cm.
 32-159 84:50
Handlampa med strålkastare framåt och rött varningsljus bakåt samt två inskjutbara skivor, för rött eller grönt ljus. Strömbrytare med knapp för ljussignalering. För 1 st batteri (R312 medf. ej). Passande res. lampa 22-647.
 32-2055 28:50



Ej laser
Pekpenna (ej laser). Lämplig att användas på griffeltavlor, whiteboard m. m. Lyser med en koncentrerad ljuspunkt. Drivs med 2 st 1,5V batterier typ R6 (medföljer ej). Längd 19 cm. Reservlampa 22-646.
 32-4541 49:00



Minilampa i räfflat aluminiumhölje. Levereras med nyckelhållare och 1 st batteri typ R03. Storlek 87x13 mm.
 32-3953 59:00
Nyckelringshållare med röd belysning som ger bästa led-ljus utan att blända. Bör finnas på varje nyckelknippa. Batteri 2 st typ SR41 (medföljer).
 32-4918 16:50



Mila Halogenpannlampor för sport, arbete och fritid. Ljusstark pannlampa, omkopplingsbar, 10W/20W halogen med 100 mm reflektor. Komfortabel justerbar fordrad huvudställning. Levereras komplett med batteri och laddare. Batteri 5,0 AH 10W/20W brinntid ca 3,0/1,5 tim. Batteri 7,0 AH 10W/20W brinntid ca 4,5/2,5 tim.

34-2926 Inkl. 4,5 Ah batteribox och laddare 1575:00
 34-2927 Inkl. 7,0 Ah batteribox och laddare 1875:00
 32-4081 Batteripack 6V/5,0 Ah, 2-pol. kontakt 690:00
 32-4082 Batteripack 6V/7,0 Ah, 2-pol. kontakt 890:00
 24-1867 Reservlampa 10W 27:00
 24-1868 Reservlampa 20W 27:00
Batterisele Mila MULTIUNI. En storlek passar alla. Justerbar cellplastfordrad sele av köldhärdig plast. Elastisk rem gör det lätt att andas. Batteriet fästes lämpligen med el-tejp 22-232 (ingår ej).
 34-2928 240:00



Batterihållare av plast för seriekoppling av batterier typ R6 (14x50 mm). Med tryckknappsanslutning för batterikontakt 22-969.

Nr	Ant.batt.	Lådans storl.	Pr st	10 st
22-1562	2 st	58x27x16 mm	10:50	85:00
22-1543	4 st	58x28x30 mm	13:50	115:00
22-1544	6 st	58x46x30 mm	18:50	160:00
22-1545	8 st	58x61x30 mm	24:50	215:00
22-1548	10 st	58x76x30 mm	27:50	240:00



Batterihållare av plast med kontaktfjädrar och plats för seriekoppling av 1,5 V stavbatterier. För typ R20. A med ödöron. Övriga med tryckknappsanslutning.

Nr	Typ	Batterier	Lådans storl.	Pris
22-1184	A	1 st	37x 70 mm	10:50
22-1186	C	4 st	74x138 mm	27:50
22-1162	D	6 st	74x200 mm	28:50
22-1187	E	8 st	74x255 mm	48:50

Batterikontakt, mindre modell för batterihållare typ C.
 Nr Pr.par 10 par 100 par
 22-974 7:80 61:00 550:00

Batterikontakt. Han- och hontryckknapp för R20 batterihållare av typ D och E. Med 20 cm ledning.
 Nr Pr.par 10 par 100 par
 22-1192 10:00 85:00 750:00



Sedeldetektor för butiker, restauranger m.m. Inbyggt UV-ljusrör gör att man upptäcker falska sedlar. Drivs med 230V. Storlek: 190x85x80 mm.
 32-4919 139:00

Lysrörlampa med UV- ljus. Ett hjälpmedel för att kontrollera om sedlarna är äkta eller falska. Effekt 4 W. Dubbelhållande tejp för fästsättning medföljer. Reservljusrör 22-4038. Passande batterier 4 st typ R6 (medföljer ej). Storlek 165x38x41 mm.
 32-4036 85:00
Lysrörlampa, lika som 32-4036, men med vanligt dagsljusljusrör. Reservljusrör 25-432.
 32-4037 59:00
Reservljusrör. UV-ljus 4 W, längd: 13,5 cm (ej för 230 V armaturer).
 22-4038 39:00
Reservljusrör. Dagsljus 4 W, längd: 13,5 cm.
 25-432 25:00



Hand- och pannlampa. En praktisk lampa som kan hållas i handen eller sättas på huvudet. Med vridbar reflektor och justerbar focus. Lev. kompl. med kryptonglödlampa men utan batterier (4 st R6). Längd 165 mm. Ljuspöppning 36x25 mm.
 32-1080 98:00
Reservlampa till 32-1080.
 22-1081 12:50

Pannlampa med vridbart lamphus. Batterilåda för 4st R6 batterier (medf. ej). Justerbart pannband. Reservlampa 4,8V/0,5A (22-714).
 32-4582 39:50
Bälteslampa, som ovan, men med klips för bälte (utan pannband).
 32-4583 29:50



Pannlampa i plåt. Lamphus med justerbart pannband, bredd 25 mm. Batterilåda med strömbrytare och spänne/hake för livrem. Drivs med 5 st 1,5V batterier typ R20 medf. ej. Lampa 6V/0,5A (22-669). Kabel 1,4 m. Storlek lampa 70x70x60 mm. Batt.låda. 165x70x38 mm.
 32-4371 89:00
Pannlampa. Kraftigt konstruktion med gummitätad strömbrytare. Diam. 80 mm. Justerbart pannband bredd 30 mm. Plats för 2 st R6 batterier i lamphuset, (medföljer ej). Reservlampa (2,5 V/300 mA) medföljer.
 32-954 29:00



Batterier "HI-WATT GREEN POWER". Miljöriktiga lågprisbatterier till transistorradio, kassettspelare, ficklampor m.m.

Nr	Typ	Volt	Antal/förp.	Pris
32-4080-4	R03	1,5	4 st	14:50
32-4080-24	R03	1,5	24 st	69:00
32-3718-4	R6	1,5	4 st	12:50
32-3718-24	R6	1,5	24 st	48:00
32-3719-2	R14	1,5	2 st	9:50
32-3719-24	R14	1,5	24 st	79:00
32-3720-2	R20	1,5	2 st	10:50
32-3720-24	R20	1,5	24 st	89:00
32-3721-1	6F22	9	1 st	9:50
32-3721-10	6F22	9	10 st	74:00



Batterier till transistorapparater, bandspelare, ficklampor m.m.

Nr	Typ	Volt	Antal/förp.	Pris
32-4596-4	R6	1,5	4 st	18:50
32-4596-40	R6	1,5	40 st	139:00
32-4597-2	R14	1,5	2 st	13:50
32-4597-20	R14	1,5	20 st	105:00
32-4598-2	R20	1,5	2 st	14:50
32-4598-20	R20	1,5	20 st	115:00
32-4599-1	3R12	4,5	1 st	14:50
32-4599-10	3R12	4,5	10 st	115:00
32-4600-1	2R10	3	1 st	13:50
32-4600-10	2R10	3	10 st	98:00
32-4601-1	6F22	9	1 st	17:50
32-4601-20	6F22	9	20 st	269:00



Batteri 6V typ 4R25 till handstrålkastare m.m. Fjäder för + och - pol. Storlek 98x65x65 mm.
32-3722 39:00



Batteriprovare Visar batteriets kondition. Mäter 9V, 1,5V, och knappcellsbatterier. Mycket enkel att använda. Storlek 55x51x18 mm.
22-4211 59:00



Alkaliska batterier HI-WATT. Miljöriktiga. 1,5V. Typ R6. Extra lång livslängd. För foto, radio, leksaker mm.
32-4445 4 st 17:50 40 st 149:00

Tabell: spänning och mått på batterier.

Typ	Volt	Storl. mm	Typ	Volt	Storl. mm
(L)R1	1,5	12x29	(L)R20	1,5	33x60
(L)R03	1,5	10,5x44,5	2R10	3	20x74
(L)R6	1,5	14x50	3R12	4,5	62x21x65
(L)R14	1,5	25x49	4LR44	6	13x26
V23GA	12	10x28	6(L)F22	9	17x26x48



Alkaliska batterier, extra long-life, för foto, kom. radio, radiostyrda leksaker, persónsköare m.m.

Nr	Typ	Volt	Antal/förp.	Pris
32-4590-1	LR1	1,5	1 st	19:50
32-4590-10	LR1	1,5	10 st	149:00
32-4591-4	LR03*	1,5	4 st	31:50
32-4591-10	LR03*	1,5	10 st	59:00
32-4592-4	LR6*	1,5	4 st	24:50
32-4592-40	LR6*	1,5	40 st	194:00
32-4593-2	LR14*	1,5	2 st	24:50
32-4593-20	LR14*	1,5	20 st	198:00
32-4594-2	LR20*	1,5	2 st	29:50
32-4594-20	LR20*	1,5	20 st	268:00
32-4595-1	6LR61*	9	1 st	29:50
32-4595-20	6LR61*	9	20 st	498:00
22-3226	V23GA	12	1 st	22:50
	4LR44	6	1 st	36:50
22-2272			10 st	300:00

Batterihållare se sid 195



KÖPINFORMATION SE SIDAN 326

Batteriprovare för vanliga batterier och knappcellsbatterier. Omkopplare med 13 olika mätområden upp till 12 V. Inbyggda motstånd ger rätt belastning vid batteritest. Storlek 88x57x28 mm. Levereras med testsladd.
32-3889 98:00

Verktyg och instruktion för byte av batteri i armbandsur se sid 286



Silver-oxid batterier 1,5 V till foto, klockor, kalkylatorer m.m.

Art.nr	Pris/st.	Storlek i mm	Typ	Art.nr.	Pris 10 st
22-3910-1	14:50	11,6x5,4	SR44	22-3910-10	98:00
22-3911-1	14:50	11,6x4,2	SR43	22-3911-10	98:00
22-3912-1	14:50	11,6x3,0	SR54	22-3912-10	98:00
22-3913-1	14:50	11,6x2,1	SR55	22-3913-10	98:00
22-3914-1	14:50	9,5x3,6	SR45	22-3914-10	98:00
22-3915-1	14:50	9,5x2,6	SR57	22-3915-10	98:00
22-3916-1	14:50	9,5x2,1	SR69	22-3916-10	98:00
22-3917-1	14:50	7,9x2,1	SR58	22-3917-10	98:00
22-3918-1	14:50	7,9x2,6	SR59	22-3918-10	98:00
22-3919-1	14:50	7,9x3,6	SR41	22-3919-10	98:00
22-3920-1	14:50	7,9x5,4	SR48	22-3920-10	98:00
22-3921-1	14:50	6,8x2,1	SR60	22-3921-10	98:00
22-3922-1	14:50	6,8x2,6	SR626	22-3922-10	98:00
22-3923-1	14:50	5,8x2,1	SR521	22-3923-10	98:00

Zink-luftbatterier för hörapparater m.m. 1,4 V. Aktiveras när batteriet tas ur förpackningen. 4-pack.
Nr Typ Storlek i mm mAh Pris
22-3778 V312AT 7,9x3,6 120 29:50
22-3779 V13AT 7,9x5,5 230 29:50
22-3780 V675AT 11,6x5,4 540 29:50



Lithium batterier till klockor, kalkylatorer, kameror etc.

Nr	Typ	Storlek i mm	Volt	Pr	10 st
22-3427	CR 1220	12x2,0	3	18:50	149:00
22-3491	CR 1616	16x1,6	3	18:50	149:00
22-3684	CR 1620	16x2,0	3	18:50	149:00
22-2336	CR 2016	20x1,6	3	18:50	149:00
22-2335	CR 2025	20x2,5	3	18:50	149:00
22-2334	CR 2032	20x3,2	3	18:50	149:00
22-3429	BR 2320	23x2,0	3	18:50	149:00
22-3409	CR 2430	24,5x3,0	3	18:50	149:00
22-3479	2 CR 5	34x17x45	6	98:00	795:00
22-3480	CR-P2	36x19,5x35	6	98:00	795:00
22-3481	CR 123A	17x34,2	3	68:00	575:00

Vad är laddningsbara batterier?

Medan vanliga batterier blir obrukbara när strömmen är slut, kan laddningsbara batterier återuppladdas mer än 500 ggr. **Billigt i längden.** Om du t.ex. använder laddningsbara batterier i en bandspelare och spelar 3 timmar varje dag kan du använda, d.v.s. ladda/urladda, det i ca 2 år.

Det finns två sorter av laddbara batterier. Nickel-Kadmium och Nickel-Hydrid. Skillnaden mellan dessa är att Nickel-Hydrid har större kapacitet. De har även större självurladdning och bör därför inte ligga oanvända någon längre tid efter uppladdning. **Nickel-Hydrid batterier är också miljö-vänliga.**

Kan laddningsbara batterier användas till samma apparater som vanliga batterier?

Ja. Men de passar bäst till apparater som används ofta och förbrukar mycket ström som t.ex. bandspelare, radioapparater och leksaker. De rekommenderas ej till rökdetektorer och klockor.

Hur laddas batterierna?

Ett nytt laddningsbart batteri måste laddas före användning. När batteriet är slut kan du ladda upp det på ca 6-15 timmar (beroende på vilken laddare som används). Batteriet kommer upp till normal kapacitet först efter 4-5 i- och urladdningar. Med dubbel uppsättning av laddbara batterier har du alltid fulladdade batterier klara för användning. **OBS!** Laddningstiden för ett Nickel-Metal-Hydrid batteri får ej överstiga 100 timmar.



Nickel-Metal-Hydrid batteri. Det nya miljöriktiga laddningsbara Ni-MH batteriet utan kadmium. Ersätter Nickel-kadmiumbatterier i de flesta fall. 25-50% högre kapacitet jämfört med motsvarande storlek av Ni-Cd batteri. Rätt laddade batterier ger högsta kapacitet även efter 1000 laddningar. Ingen minneseffekt. Lång livstid. Ett bra miljöval, kontrollera bara att din laddare passar dessa batterier. Det bästa alternativet är att använda laddare som är avsedda för Ni-MH batterier.

Typ	Volt/mAh	Normaladdning	Snabbaddning
RH6	1,2/900	14 tim/90 mA	6 tim/210 mA
RH14	1,2/2600	14 tim/260 mA	6 tim/600 mA
RH20	1,2/5000	14 tim/500 mA	6 tim/1200 mA
6RH22	9/120	14 tim/11 mA	7 tim/22 mA
Nr	Typ	Pris	Pris
32-5093	RH6	2st 69:00	10st 315:00
32-5094	RH14	1st 98:00	10st 885:00
32-5095	RH20	1st 159:00	10st 1390:00
32-5096	6RH22	1st 115:00	10st 950:00

Batteriadapter omvandling av R6 batterier till R14 eller R20 storlek. Billiga laddningsbara R6 batterier kan användas i apparater avsedda för R14 eller R20 batterier.
Nr Förp om 4 st.
32-3074 R6 till R14 32:50
32-3075 R6 till R20 32:50



Tänk på miljön.

Nickel-Kadmium batterier innehåller kadmium, ett ämne som är skadligt om det kommer ut i naturen. Det är mycket viktigt att dessa batterier återlämnas till återförsäljarna, som sedan vidareänder dem för återvinning.

Miljöfarliga batterier är märkta med ♻️ eller ☒ eller med båda dessa symboler. Övriga typer av miljöfarliga batterier läggs i de speciella uppsamlingslådor som finns uppsatta i din kommun, eller återlämnas till en återförsäljare av batterier.

Laddningsbara batterier. SUNRISE, typ Nickel- Kadmium. Tillverkat av känt japanskt företag. Uppladdningstid 10-15 tim. Lämpliga för räknearranger, leksaker, radio m.m. Passande laddare se sid. 200.



Laddningsbart batteri R03
1,2V, 220 mAh.
32-4056-2 2-pack 49:50
32-4056-10 10-pack 229:00



Laddningsbart batteri R6
1,2V 650 mAh.
32-4337-4 4-pack 79:00
32-4337-10 10-pack 175:00



Laddningsbart batteri R14
1,2V, 2200 mAh.
32-4057-2 2-pack 118:00
32-4057-10 10-pack 516:00



Laddningsbart batteri R20,
1,2V 4400 mAh.
32-4058-2 2-pack 198:00
32-4058-10 10-pack 895:00



6F22 R1

Laddningsbart batteri 6F22
8,4V, 100 mAh.
32-3776-1 1-pack 69:00
32-3776-10 10-pack 590:00

Laddningsbart batteri R1
1,2V, 100 mAh.
Nr Pr st 10 st
32-2140 32:50 265:00



49:-



32-3815 32-3816

Batterier SUNRISE. Snabb-laddningsbara Ni-Cd batterier med lodöron för tillverkning av ackumulatörpack. till modellbilar m.m. Storl. 23x43 mm. 1400 mAh.

Nr Pr st 10 st
32-3815 34:50 285:00
Batteri lika ovan men storl. 15x50 (R6). 600 mAh.
Nr Pr st 10 st
32-3816 24:50 195:00

KÖPINFORMATION SE SIDAN 326

Nickel-Kadmium batterier
Laddbara R6 batterier. 1,2V/500-550 mAh. Lämpligt att användas till leksaker, radioapparater m.m. 4-pack. 32-4366 49:00

Batterihållare se sid 195

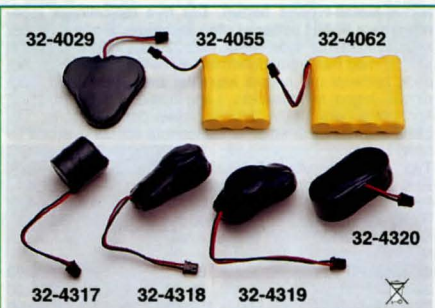

Telefonbatterier Laddningsbara Ni-cd-batteripaket. Alla utrustade med den mest vanliga kontakten (Mizumi plug).
Nr Volt mAh Storlek mm. Pris
32-4029 3.6V 280mAh 50x50x10 (trekantigt) 58:00
32-4055 3.6V 700mAh 46x50x15 79:00
32-4062 4.8V 700mAh 57x50x15 89:00
32-4317 3.6V 280mAh 25x25 (runt) 58:00
32-4318 3.6V 280mAh 50x25x20 58:00
32-4319 3.6V 280mAh 50x25x20 58:00
32-4320 4.8V 280mAh 50x25x20 68:00



Telefonbatterier Laddningsbara Ni-Cd batteripaket för bärbara telefoner. 4,8V/600 mAh.
Passande: Panasonic KX-T9100 BS, 9200 BS, 150 G, 9250 G.
32-5097 Storlek 65x57x189 mm 235:00
Passande: Panasonic KX-T9000, 9000 BS
32-5098 Storlek 66x56x19 mm 235:00
Passande: AEG Liberty S,C,CA, Telefunken CC4, CC5, CC6, Uniden CT 970
32-5099 Storlek 59x50x14 mm 265:00

Innehåller Ni-CD-batterier. För mer info. se sid 326



32-3843 32-3844 32-3795 32-4531 32-4530 32-3794 32-3797 32-3473 32-3792 32-4532

Video-batteripack Uppladdningsbara, högeffekts nickel-kadmium-batterier. Snabb-laddningsbara. För att avgöra om något av våra batterier passar till Din kamera, gör så här: titta vilken spänning (volt) som ditt batteri har, mät längd och bredd och jämför med bild och data (ej mAh). Väljer Du ett batteri med hög kapacitet (mAh) får du längre drifttid på kameran. Förläng inte kan laddas upp till full kapacitet igen. Använd våra laddare/urladdare (se sid 200) så förlänger Du livslängden på dina batterier, du spar också pengar!

Nr	Volt	mAh	Storlek mm	Pris	Nr	Volt	mAh	Storlek mm	Pris
32-3843	6 V	1200	90x47x20	295:00	32-3794	6 V	2400	90x47x35	395:00
32-3844	6 V	2400	90x47x38	395:00	32-3797	6 V	1800	90x47x43	195:00
32-3795	6 V	1200	90x47x20	195:00	32-3473	6 V	1800	114x50x25	225:00
32-4531	6 V	2400	90x47x35	395:00	32-3792	9,6 V	1300	112x64x30	345:00
32-4530	6 V	1200	90x47x20	195:00	32-4532	9,6 V	1200	104x64x21	395:00

* Passar våra laddare/urladdare 32-4059 och 32-4060.



Batteriprovare för videobatteripack. Lysdiödar visar om batteriet är full-, halv- eller urladdat. Passar batteri 32-3794/3795/3797/4530/ 4531. 32-5117 98:00

Blyackumulatör, Sunrise, japanskt företag, helkapslad och underhållsfri. För användning till video, alarmsystem, nödbelysning, modeller m.m.

Nr	Spänning	Ah	LxBxH	Pris
32-3892	6 V	3,4 Ah	134x34x60	145:00
32-3893	12 V	1,3 Ah	97x47x50	195:00
32-3894	12 V	2,2 Ah	177x34x60	245:00
32-3895	12 V	3,4 Ah	134x67x60	269:00
32-3896	12 V	6,5 Ah	151x65x94	298:00
32-3897	12 V	10,0 Ah	151x101x94	425:00
32-3929	12 V	24,0 Ah	165x125x175	765:00

Lämpliga laddare till ovanstående batterier.
32-4639 för 6V 3,4,Ah 295:00
32-4640 för 12V 1,3/2,2/3,4 /6,5/ 10 (24)*Ah. 310:00
* Lång laddtid (ca 40 tim) när batteri 32-3929 laddas med 32-4640

Laddhandske 2-polig grå max 50 A. Kan användas både som han- och honkontakt. Går ej att felvända. Silverpläterade kontakter. Avsedd för trädarea 1,3 mm till 15 mm². Storlek 48x35x16 mm. 22-896 59:00

Laddhandske som ovan. Max belastning 175A. Används t.ex. i eldrivna truckar och pallflytare. Hölje av polykarbonat som klarar påfrestningar i industriell miljö. Avsedd för trädarea 2,5 mm² till 50 mm². Storlek 92x71x26 mm.
32-4291 198:00
Handtag för laddhandske 32-4291.
32-4292 79:00

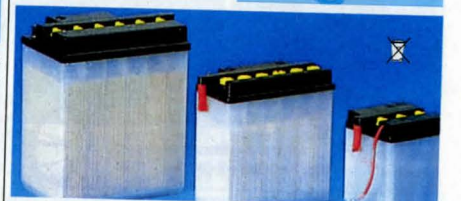

Blyackumulatör typ motorcykelbatteri. Kan användas till hobby, alarm, nödbelysning m.m. Levereras torrladdade, måste fyllas med syra före användning.
Nr Volt Ah Mått Pris
35-17 6 4 71x71x98 79:00
35-18 12 5 121x61x131 159:00
35-19 12 14 135x90x167 296:00



Möbelhjul av svart plast med fästplatta 36 x 36 mm. Max belastning 25 kg. Levereras i förp. om 4 st.
31-2466 29:00



Laddare/urladdare 32-4059 och 32-4060 passar batterier med samma fäste som: 32-3843, 32-3844, 32-3795, 32-3792, 32-3794, 32-3797, 32-4530, 32-4531.

Batteriladdare/uraddare (snabbladdare) för videobatteripack. Ansluts till bilens 12 Volts cigarettändarruttag. Laddar först ur batteriet till en nivå som gör att batteripacken ger maximal kapacitet efter laddning. Laddningen avbryts efter 80-120 min. (beroende på vilket batteri som laddas) när batteripacken är fulladdad. Lysdiodsindikering som visar urladdning/laddning. Laddar 6, 7,2 och 9,6 Volts ackumulatörer (min. 800 Ah). Levereras komplett med anslutningsladdare. Storlek 170x75x40 mm. **365:00**

32-4059 **365:00**
Uraddare för videobatteripack. Laddar ur batterierna till en nivå som gör att batteripacken ger maximal kapacitet efter återladdning. Lysdiodsindikering som visar batteriets kapacitet. Ljudsignal som talar om när batteriet är urladdat. Storlek och utseende som 32-4059. **169:00**

32-4060 **169:00**



Batteriladdare för Nickel-Kadmium batterier. 1 till 4 batterier typ R6 eller R03. Kan laddas samtidigt med 1 st typ 6F22, laddningsström 120/36/20 mA. Inbyggd timer som automatiskt kopplar om till underhållsladdning efter 7 timmar. Sätts direkt i vägguttaget. Lysdiodindikering. Storl. 120x60x80 mm. S-märkt. **315:00**

32-386 **315:00**
Batteriladdare för Nickel-Hybrid batterier. Snabbladdare (5 timmar). Laddar 2 eller 4 batterier av typ R6 eller R03. Inbyggd timer kopplar automatiskt om till underhållsladdning när batterierna är fulladdade. Separata temperaturavkännare kopplar om till underhållsladdning om något batteri skulle bli för varmt. Lysdioder indikerar laddningen. Laddström R6: 300 mA, R03: 100 mA. Sätts direkt i vägguttaget. 230V. Storl. 120x75x45 mm. **169:00**

32-4913 **169:00**



Solcellsladdare Laddar 2 st batterier typ R03, R6, R14 eller R20. Laddtid från 2 tim-12 tim beroende på batterityp och solljus. Storlek 170x77x60 mm. Vikt 230g. **32-4297** **135:00**



Batteriladdare med uraddare. Laddar 1-4 Nickel-Kadmium batterier typ R03/R6/R14/R20 samt 2 st 9V batterier typ 6F22. Snabbladdning. Kopplar automatiskt över till underhållsladdning vilket gör att batterierna kan länmas i laddaren för senare användning. Automatisk inkoppling av rätt laddström 60/200/600 resp 11 mA. Ej urladdning och snabbladdning av 9V batt. Laddtid från 1,5 tim till 8 tim, urladdning från 1,5 till 4 tim beroende på batterityp. Lysdiodsindikering. Storlek: 230x115x65 mm. **32-4383** **275:00**

Batteriladdare som ovan men laddar 1-4 Nickel-Kadmium-batterier typ R03 och R6. Omkopplare i botten för rätt laddström. 180/200 mA resp 500/600/700 mA. Laddtid: 3 till 4,5 timme. Urladdning: 1,5 till 3 tim beroende på batterityp. Lysdiodsindikering. Storlek 120x80x50 mm. **32-4382** **195:00**

Batteriladdare Konstantström laddare för 4-10 st Nickel-Kadmium batterier. Inställbar 50-400 mA. 1-5 batterier max 250 mA, 5-10 batterier max 400 mA. Med sladd och DC-propp. Storlek 100x51x63 mm. **32-417** **295:00**

Laddningsaggregat 12 V/50 mA. För 8-10 st. Nickel-Kadmium celler eller batteripack. Kan meddelst 4 olika kontakter och med möjlighet till polvändning anslutas till de flesta förekommande ingångar på handburna kom. radio eller batteripack, vilka således inte behöver demonteras för laddning. **32-155** **175:00**



Innehåller Ni-CD-batterier. För mer info. se sid. 326

Batteriladdare för 4 st Nickel-Kadmiumbatterier typ R6 samt ett st 9V batteri typ 6F22. Laddström 100 mA resp 11 mA. Laddtid 7-16 tim beroende på antal/batterityp i laddaren. Lysdiodindikering. Storlek 103x42x60 mm. S-märkt. **32-4226** **79:00**

Batteriladdare med 4 st Nickel-Kadmiumbatterier. Lika som 32-4226 men 4 st Ni-CD batterier (1,2V/500 mA) medföljer. **32-4365** **98:00**



Håll batterikostnaderna nere. Använd batterieliminatortill dina apparater, när detta är möjligt.

Förlängningsladd och övergångskontakt se sid. 231
Batterieliminatort för anslutning till 230 V. Försedd med 1,8 m sladd och 2,1 mm batteripropp (passande DC-jack 22-4615). För anslutning till transistorradioapparater, bandspelare m.m. med max 400 mA strömförbrukning. Spänningsstabiliserad, dubbelisolerad och S-märkt. Polaritet: minus på centrumledaren.

Nr	Utsp.	Max. eff.	Pr st	10 st	100 st
32-201	3 V	1,2 Watt	84:00	735:00	6650:00
32-202	4,5 V	1,8 Watt	84:00	735:00	6650:00
32-203	6 V	2,4 Watt	84:00	735:00	6650:00
32-204	7,5 V	3,0 Watt	84:00	735:00	6650:00
32-205	9 V	3,6 Watt	84:00	735:00	6650:00
32-206	12 V	4,8 Watt	84:00	735:00	6650:00



Lämpliga sladdar: se sid 232
Batterieliminatort MASCOT Kan belastas med 1 A kontinuerligt vid 12V (6V/0,6A). Stabiliserad utsp. kan varieras från 6-12 V. Storlek 108x98x55 mm. Vikt ca 1 kg. **32-856** **345:00**

Batterieliminatort. Stabiliserad utspänning 12 V. Belastning max 1 A. Med 1,8 m kabel och 2,1 mm DC-propp. Polaritet minus på centerledaren. Ansluts till 230 V. S-märkt. Storlek 130x80x65 mm. Nr Pr st 10 st
32-186 198:00 1650:00



Switchat nättaggregat, se sid. 203

Nättaggregat Mascot 719. Stabiliserad, steglöst varierbar utspänning i 2 områden. 0-15 V max. 2 A, 0-30 V max. 1,5 A. Ställbar strömbränsning 30 mA-2 A. Omkopplare för volt- eller amperemetre. Brumspänning mindre än 0,3 mV RMS. Storlek 180x94x145 mm. Vikt 2,9 kg. **32-294** **1695:00**

Spänningsomvandlare MASCOT 8662. För 24-12 V DC. Insp. 20-30 V. Ut 12-15 V. Max 8 A. Lämplig för mobiltelefon. m.m. Storl. 115x115x64 mm. **32-1355** **325:00**



Förlängningsladd och övergångskontakt se sid. 231

Batterieliminatort för 230 V växelström. Sätts direkt i vägguttaget och har en sladd med 2,1 mm. batteripropp för anslutning till transistorradio, bandspelare m.m. Fabrikat Mascot. Dubbelisolerade, spänningsstabiliserade och S-märkta. Polaritet: minus på centrumledaren. Batterieliminatort för Free Style och mindre radioapparater. Omställbar 1,5-9 V/1,5 W.

32-1256 **165:00**
Batterieliminatort för radioapparater, skivspelare, kassetbandspelare m. m. Utspän. kan inställas från 5 V till 12 V kontinuerligt. Max 2,4 W. Vikt 0,4 kg. **32-855** **185:00**
Batterieliminatort för stora transistorrömmottagare, bandspelare, Walkie-Talkie m. m. Utspänningen inställbar 5-15 V. Max 7,5 W. Vikt 0,45 kg. **32-1314** **225:00**

Ovanstående eliminatorer kan även levereras med multikontakt och polvändning.
 Nr Motsvarar Pris
32-4091 32-1256 **175:00**
32-4092 32-855 **195:00**
32-4093 32-1314 **235:00**



Spänningsomvandlare från 12 V till 3/4, 5/6/7, 5/9 och 12 V 1 A för drift av kassetbandspelare, tranceiver m.m. från bilens cig.uttag. Med 7 olika utbytbara multikontakter och polvändning. **22-900** **115:00**



Nättaggregat, för komradio m.m. Lämnar 13,8 V/3 A stabiliserat. Storlek 120x80x200 mm. Vikt 2,2 kg. S-märkt. **32-1326** **475:00**



Omformare för omvandling av 12 V likspänning till 50 periodig växelspanning 230 V. Kontinuerlig belastning 110 W. Kortvarig 150 W. Verkningsgrad 80 % vid 120 W. Tomgångsförbrukning 1,8 W. Min drivspänning 11 V. Max 15 V strömförbrukning. 12,5 A vid 120 watts belastning. Lämplig till TV, video, cirkulationspump m.m. Storlek 200x105x57 mm. Vikt 1,8 kg. Levereras med 1,25 m ledningar och batteriiklämmor. Semko godkänd. **32-3616** **1090:00**
Omformare som 32-3616 men avsedd för 24 V. **32-3617** **1295:00**

Bra miljöval. Ni-MH batterier, utan kadmium.



Mobiletelefon - batteripack Uppladdningsbara nickel-hydridbatterier. Miljöriktiga batterier utan kadmium. Uppbyggda av kvalitetsceller för bästa livslängd. Väljer Du ett batteri med hög kapacitet får Du längre drifttid efter laddning, på Din telefon. Batterier med beteckningen (slim) är tunna för att göra telefonen lätt och smidig. Dessa batterier har små celler som är dyra att framställa varför priset blir något högre. Ni-MH är känsliga för överladdning och ska därför laddas i laddare avsedda för Ni-MH batterier. Batterierna är svarta.

Nr	Typ	mAh	Pris
32-4756	Ericsson 172/72/98/99/197/198	1100	395:00
32-4757	Ericsson 237/337	1100	395:00
32-4909	Ericsson 237/337	500 (slim)	495:00
32-4758	MicroTacClassic/5200/7200/8200/Flare	1100	395:00
32-4759	MicroTacClassic/5200/7200/8200/Flare	1500	495:00
32-5125	MicroTacClassic/5200/7200/8200/Flare	500 (slim)	595:00
32-4760	Nokia 101/121/Technop. 405	1100	395:00
32-4761	Nokia 2010	1100	545:00
32-4762	Nokia 2110	1500	495:00
32-4908	Nokia 2110	500 (slim)	595:00
32-5128	Nokia 232	1100	445:00
32-4763	Siemens S1	1100	495:00
32-4764	Siemens S3, S3+	1100	395:00
32-5126	Alcatel HB100/160/200	800	895:00
32-5127	Orbitel 902	1100	465:00

Viktigt! Tänk på miljön!

Nickel-Kadmiumbatterier innehåller kadmium, ett skadligt ämne för vår miljö. Se sid. 326 för ytterligare information.

Mobiletelefon-batteripack Uppladdningsbara Nickel-Kadmiumbatterier passande till bärbara mobiletelefoner. Angiven kapacitet (mAh) är = min-värde. Väljer Du ett batteri med hög kapacitet får Du längre drifttid efter laddning på Din telefon. Alla våra batterier är uppbyggda av kvalitetsceller för bästa livslängd. Batterier märkta med * är blyackumulatorer.

Nr	Typ	mAh	Färg	Pris
32-4440	Ericsson 172/72/98/99/197/198	700	Sv	195:00
32-4401	Ericsson 172/72/98/99/197/198	1000	Sv	325:00
32-4244	Ericsson 172/72/98/99/197/198	1000	Br/Sv	325:00
32-4272	Ericsson 172/72/98/99/197/198	1400	Sv	445:00
32-3849	Motorola Dynatrac	1200	Sv	325:00
32-4257	Motorola Dynatrac	2800	Sv	495:00
32-4255	MicroTacClassic/5200/7200/8200/Flare	700	Sv	195:00
32-4819	MicroTacClassic/5200/7200/8200/Flare	1200	Sv	295:00
32-4618	Motorola Personal Phone	700	Sv	295:00
32-4619	Motorola Personal Phone	700	Grå	295:00
32-5087	*Motorola Associate 450	2000	Sv	325:00
32-4454	Nokia 100/150/190	1000	Sv	365:00
32-4250	Nokia 101/121/Technop. 405	700	Sv	195:00
32-4429	Nokia 101/121/Technop. 405	1000	Sv	365:00
32-4251	Nokia 101/Philips PRB10	1200	Sv	395:00
32-4433	NEC 400/P4/P6	1000	Sv	345:00
32-4434	Panasonic HP600	700	Sv	195:00
32-4430	Panasonic HH900/EU2000	700	Sv	195:00
32-4254	Siemens S1	1000	Sv	365:00
32-4095	Mitsubishi 900MT/90X	800	Sv	325:00



Batteriadapter med cigarettändarpropp för anslutning till 12V. Med denna adapter har Du alltid spänning till Din telefon när Du befinner dig i bilen, båten, husvagnen m.m.

Nr	Typ	Pris
32-4456	Ericsson 172/72/98/99/197/198	179:00
32-4457	Ericsson 237/337	179:00
32-4099	Motorola Dynatrac	179:00
32-4458	MicroTacClassic/5200/7200/8200/Flare	179:00
32-4460	Nokia 101/121/Technop. 405	179:00
32-4461	Nokia 101/Philips PRB10	179:00
32-4462	Nokia 2110	179:00
32-4465	Siemens S1	179:00
32-4785	Siemens S3, S3+	179:00



Laddningskabel för mobiletelefoner. Strömförsörjare och laddar Ditt batteri över bilens 12V cig. tändarruttag. Övergår automatiskt till underhållsladdning. Med en laddkabel ansluten har Du alltid ström kvar i batteriet när Du lämnar bilen, båten, husvagnen. Med lysdiöd som indikerar laddningen. Kablar märkta med * = snabbaddning.

Nr	Typ	Pris
32-4719	Ericsson 98/99/197/198	245:00
32-4720	Ericsson 72/172/174	245:00
32-4573	Ericsson 237-337	245:00
32-4565	MicroTac/Classic/5200/7200	245:00
32-5119	*Motorola Flare/8200	265:00
32-4726	Nokia 2110/2010	245:00
32-4727	Nokia 1011	245:00
32-4728	Nokia 101/121/Technop. 405	245:00
32-4571	Siemens S1	245:00
32-4730	Siemens S3, S3+	245:00
32-5118	*Alcatel HB100/160/200	265:00
32-5120	*AEG 9020	265:00
32-5121	*Orbitel 902	265:00

För storförbrukare

För storförbrukare som kommuner, industrier m.fl. erbjuder vi nedanstående mobiletelefonbatterier i storpack till rabatterade priser. 10 st.

Nickel-Kadmium (Ni-CD)	Pris
32-4401	2495:00
32-4819	1995:00
Nickel-Metall-Hydrid (Ni-MH)	
32-4757	2995:00
32-4758	2995:00
32-4760	2995:00
32-4762	4200:00



Batterieliminatör utrustad med cigarettändarruttag gör att Du enkelt kan ansluta laddkabel/laddhållare m.m. till Din mobiletelefon. 12V/1A. Ansluts till 230V uttaget. Gör Dig enkelt en laddstation för hemmet, kontoret, sommarstugan m.m. Storlek 115x55x45 mm.

Bordsladdare för Ni-CD och Ni-MH batterier med plats för telefon samt ett extra batteri. Normalladdning i telefonfack (300 mA), urladdning samt snabbaddning i batterifack (700 mA). Du väljer själv om du önskar urladdning före laddning (omkopplingsbart). Övergår automatiskt till underhållsladdning när batterierna är fulladdade. Drivs med batterieliminatör eller över bilens 12V cigarettändarruttag. Levereras komplett med batterieliminatör och 12V kabel.

Nr	Typ	Pris
32-4713	Ericsson 172/72/98/99/197/198	595:00
32-4717	Ericsson 237	595:00
32-4833	Ericsson 337	595:00
32-4710	Motorola Dynatrac	595:00
32-4711	Motorola MicroacClassic/5200/7200	595:00
32-4712	Nokia 101/121/Technophone 405	595:00
32-4718	Nokia 2110	595:00
32-4715	Siemens S1	595:00
32-4820	Siemens S3, S3+	595:00



Nättaggregat MASCOT Switchat aggregat speciellt lämpat för mobiletelefoner m.m. Med paneluttag som passar stickpropp nr 22-82. Justerbar utspänning 10-12 V.

Nr	Typ	Amp	Pris
32-2165	8823	7	995:00
32-2160	9320	5	745:00



Läderväsor för bärbara mobiletelefoner. Utrustade med "click on" fäste som gör att telefonen sitter säkert i alla vinklar. Lätt att koppla från livremmen. Öppningsbar i botten för anslutning av laddkabel. Plastglas över knapparna. Lev. komplett med fäste för livrem.

Nr	Modell	Pris
32-4406	Ericsson 172/72/174/174	169:00
32-4412	Ericsson 98/99/197/198	169:00
32-4413	Ericsson 237/337	169:00
32-4414	Motorola Dynatrac	169:00
32-4735	Motorola Micro-Tac classic/5200/7200	169:00
32-5113	Motorola 8200	169:00
32-5116	Motorola Flare	169:00
32-4408	Nokia 101/121/Technophone 405	169:00
32-4415	Nokia 1011	169:00
32-4419	Nokia 2110	169:00
32-4417	Siemens S1	169:00
32-4746	Siemens S3, S3+	169:00
32-5114	Siemens S4	169:00
32-5115	Alcatel HB100/160	169:00



Läderväsor för bärbara mobiletelefoner. Utrustade med "click on" fäste som gör att telefonen sitter säkert i alla vinklar. Lätt att koppla från livremmen. Öppningsbar i botten för anslutning av laddkabel. Plastglas över knapparna. Lev. komplett med fäste för livrem.

Nr	Modell	Pris
32-5102	Ericsson 98/99/197/198	298:00
32-5103	Ericsson 237/337	298:00
32-5104	Motorola Micro-Tac classic/5200/7200	298:00
32-5105	Motorola Flare	298:00
32-5106	Nokia 101/121/Technophone 405	298:00
32-5107	Nokia 2010	298:00
32-5108	Nokia 2110	298:00
32-5109	Siemens S3, S3+	298:00
32-5110	Alcatel HB100/160	298:00
32-5111	Orbitel 902	298:00

Bilhållare för ovanstående läderväsor, utrustad med "click on" fäste. Monteras på plan yta eller på monteringsbygel. Lev med monteringsfäste.

Handsfree för GSM-telefoner se sid 214

Vi har fler tillbehör för mobiltelefoner.

Beställ vår tillbehörs-katalog 66-54-1.



Läderväska Universal för bärbara mobiletelefoner. Utrustad med bälteshållare (läsbar med knapp) för fästsättning över livremmen. Finns i två olika stor. Liten: 15,5x6x2,5 cm passar mindre telefoner som t.ex. Ericsson 237/337, Nokia 2110, Siemens S4, Motorola Flare/8200. Stor: 15,5x6x3,5 cm. passar telefoner som t.ex. Ericsson 98/99/197/198, Motorola Micro-Tac, Nokia 101/121/1011/2010, Siemens S1/S3. Resårband i sidan. Telefonen lyfts ur väskan när den används.

Nr	Modell	Färg	Pris
32-5019-1	Liten	Svart	129:00
32-5019-4	Liten	Grön	129:00
32-5019-7	Liten	Brun	129:00
32-5020-1	Stor	Svart	129:00
32-5020-4	Stor	Grön	129:00
32-5020-7	Stor	Brun	129:00



Mobiltelefonhållare med laddningsfunktion. Driver telefonen samtidigt som batteriet laddas. Liten, kompakt hållare med snabbbländning och efterföljande underhållsladdning (-deltavoit laddning). För Ni-Cd och Ni-MH batterier. En lysdiod indikerar laddningen. Ansluts till bilens 12V cigarettuttag. Monteras med hjälp av monteringsbyglar, fot eller arm. Kan också fästas med skruv eller dubbelhäftande tejp på plan yta. Laddtid ca 90 min (500 mA). Underhållsladdn. 42 mA. Svart ABS-plast. Dubbelhäftande tejp medföljer.

Nr	Typ	Pris
32-5131	Ericsson 172/72/98/99/197/198	495:00
32-5132	Ericsson 237	495:00
32-5133	Ericsson 337	495:00
32-5134	Motorola Micro-TacClassic/5200/7200/8200/Flare	495:00
32-4804	Motorola Dynatac	545:00
32-5135	Nokia 101/121/Technop.405	495:00
32-5136	Nokia 2110/2010	495:00
32-5137	Siemens S3, S3+	495:00
32-5138	Orbitel 902	495:00
32-5139	Alcatel HB100/160	495:00

Mobiltelefonhållare som ovanstående men med antenntåg. Smart konstruktion (dubbelhållare) gör att antennen även är ansluten under samtal. Antenntåg, med FME-nippel (hona) gör att alla våra antenner lätt kan anslutas.

Nr	Typ	Pris
32-4789	Ericsson 98/99/197/198	745:00
32-5140	Ericsson 237	595:00
32-5141	Ericsson 337	595:00
32-5158	Motorola 5200	595:00
32-5159	Motorola 7200	595:00
32-5160	Motorola 8200/Flare	595:00
32-4790	Nokia 101/121/Technop. 405	745:00
32-5142	Nokia 2110	595:00
32-5143	Siemens S3/S3+	595:00



Affärsväska i svart nylon. Utrustad med speciella fack på utsidan för din mobiltelefon. Format som gör att en mindre dator får plats. 42x27x6 cm. Fack för disketter, anteckningsblock, pennor och visitkort. Försedd med bärhandtag och justerbart axelrem. 42-4644 395:00

Förvaringsväska av nylon med vadderade fack för mobiltelefon, reservbatterier, laddkabel m.m. Håller ordning på dina tillbehör. Bra att ha vid resa. Storlek 21x12x6 cm. Utrustad med handlovsrem och bärhandtag. 32-4967 79:00

Mobiltelefonhållare passiv för monterning i bil, båt, husvagn m.m. Hållare i svart plast. Monteras enkelt på monteringsbyglarna (se nedan). Kan även skruvas fast på plan yta eller fästas med dubbelhäftande tejp (medföljer).

Godkända av Svensk Bilprovning.

Nr	Typ	Pris
32-4874	Ericsson 172/72/98/99/197/198	149:00
32-4875	Ericsson 237	149:00
32-4876	Ericsson 337	149:00
32-4877	Nokia101/121/350/2010	149:00
32-4878	Nokia 1011	149:00
32-4879	Nokia 2110	149:00
32-4881	Motorola Classic/5200/7200/8200/Flare	149:00
32-4882	Motorola Dynatac	149:00
32-4883	Motorola Personal Phone	149:00
32-4885	Siemens S1	149:00
32-4886	Siemens S3/S3+	149:00
32-4887	Alcatel HB100/160	149:00
32-5129	Orbitel 902	149:00
32-5130	AEG 9020	149:00



Vi har monteringsbyglar till följande bilmärken: AUDI, BMW, Ford, Mazda, MB, Nissan, Opel, SAAB, Toyota, Volvo och VW. **Vid beställning ange bilmodell och årsmodell.**

Pris: 185:00/st.

Monteringsbygel Används för att lätt och snyggt installera mobiltelefonhållare i bilen, inga hål behöver borrar. Byglarna är gjorda för att passa i olika bilmodeller. Enkel montering (snap in). Hållarna fästas på bygeln med dubbelhäftande tejp, de kan också skruvas fast. Byglarna bryts sönder vid kraftiga slag utan vassa kanter eller skadligt splitter. **Godkända av Svensk Bilprovning samt väg och trafikinstitutet.** Tillverkade i svart plast. Monteringsanvisning medföljer.



Mobiltelefonhållare universal med snabbfäste. Telefonen läggs i hållaren och kläms fast mellan två gummiuddar. Passar telefoner med max. bredd 70 mm. Monteras med hjälp av monteringsenhet 32-4974 (se nedan) på plan yta. Kan också monteras på monteringsbygel, arm eller fot.

32-4636 165:00

Monteringsenhet för ovanstående hållare. Kan även användas till andra mobiltelefonhållare. Skruvas fast eller fästs med dubbelhäftande tejp. Den är delbar så att tillbehören lätt kan tas bort.

32-4974 16:50

Monteringsarm för mobiltelefonhållare. Kan vinklas 0-90 grader. Monteras med befintliga skruvar. Hållaren fästas med skruv eller dubbelhäftande tejp (medföljer ej).

32-4637 195:00

Monteringsfot för mobiltelefonhållare. Fästs/skrivas fast på plan yta. Kan vridas i olika vinklar. Hållaren fästas med skruv eller dubbelhäftande tejp (medföljer ej).

32-4975 69:00

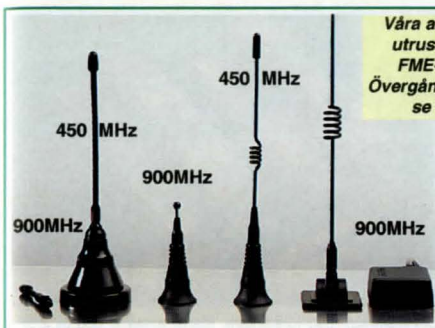

Våra antenner är utrustade med FME-kontakt. Övergångskontakter se nedan.

Mobiltelefonantenn med 2 st kvartsvågsspön av svart plastöverdragen stålwire för 450 och 900 MHz-bandet. Kraftig magnetföt, diam. 6 cm. 3 m RG58CU-kabel med FME anslutning. Höjd med 900 MHz antenn 10 cm, 450 MHz 17 cm.

32-4542 295:00

Mobiltelefonantenn 900 MHz för takmontering i svart förkromat rostfritt stål. Mont.hål 14 el. 19 mm. Längd 8 cm. 5 m RG58CU-kabel med FME anslutning.

32-4543 145:00

Mobiltelefonantenn 450 MHz för takmontering i svart förkromat rostfritt stål. Spröt av plastöverdragen stålwire. Mont.hål 14-19 mm. Längd 16 cm. 5 m RG58CU-kabel med FME anslutning.

32-4544 149:00

Mobiltelefonantenn för 900 MHz-bandet. Självhäftande för festsättning på t.ex. bakrutan. Justerbart fäste. RG58CU-kabel (4,2 m) med självhäftande platta monteras på rutans insida (något håll behövs ej). Löstagbart snyggt metallspröt. Längd 33 cm. FME anslutning.

32-4545 179:00



Övergångskontakter för mobiltelefonantenner.

22-4148	BNC till TNC-hane	18:50
22-4149	BNC till SMA-hane	22:50
22-4150	TNC till SMA-hane	22:50
22-4621	FME till BNC-hane	24:50
22-4622	FME till TNC-hane	24:50
22-4623	FME till MiniUHF-hane	24:50
22-4624	FME till SMA-hane	24:50
22-4625	FME till SMA-hane	24:50



Adapterkabel för mobiltelefoner. Skapar enkelt ett antenntag med FME (hona) kontakt som gör att alla våra antenner lätt kan anslutas. Monteras enkelt på och av. 1 m sladd.

Nr	Typ	Pris
32-4781	Ericsson 98/99/197/198	79:00
32-4782	Ericsson 237/337	79:00
32-4783	Nokia 1011	79:00
32-4784	Nokia 2110	79:00
32-5144	Motorola 5200/7200 (0,5 m sladd)	149:00



Magnetfotantenn i miniformat. 900 Mhz. Utrustade med en stark magnet som gör att den sitter säkert på taket. 2,5 m RG-174U kabel med FME-kontakt.

32-4629 Förstärkning 0 dB Längd 85 mm. 145:00

32-4630 3,5 dB 210 mm. 195:00

Fönsterantenn för 900 Mhz. Mycket enkel montering, hängs över sidorutan och kläms fast. Sidorutan kan stängas. 2,5 m RG-174U kabel med FME-kontakt.

32-4631 Förstärkning 4 dB Längd 30 cm. 295:00

Skarvsladdar med FME-kontakter (hane-hona) passande våra mobiltelefonantenner

Nr	Typ	Längd	Pris
32-4632	RG-58CU	3 m	59:00
32-4633	RG-58CU	5 m	69:00
32-4634	RG-174U	3 m	59:00
32-4635	RG-174U	5 m	69:00



Mobiltelefonantenn 1/4 våg för båten, husvagnen, sommarstugan m.m. Antenn och jordplan av förkromad rostfri stålwire. Antennen kan även monteras på icke ledande material t.ex. plast, trä m.m. Montering i 6 mm hål. Levereras med 5 m kabel RG58CU, FME-anslutning.

32-3941 Frekvens 900 MHz Längd 11 cm. 425:00

32-3940 450 MHz 20 cm. 425:00

Antennfäste i aluminium för båt. Avsedd för antennerna 32-3940 och 32-3941. Passar 25 och 30 mm rör. 32-3957 178:00



Väska för nedanstående Powerpack. Svart nylonväv med fäste för bälte. Lock med kardborrelås. Även praktiskt som väska för tillbehör, t.ex. batterier. 32-4132 49:00

Power Pack (reservkraft) lämplig som extra strömförsörjning till mobiltelefon, jaktradjo, videobelysning m.m. Batteriets kapacitet 12V/2,3 Ah. Batteriet passar även till vissa videokameror t.ex. Panasonic, Sony, JVC m.m. Storlek 181x162x24 mm. Vikt 0,58 kg. Anslutningssladd med cigarettändaruttag medföljer. 32-5088 345:00

Laddare till ovanstående (32-5088) med passande stickpropp. 32-4188 245:00



Snabbtelefon för anläggningar med upp till sju apparater med fullständiga förbindelsemöjligheter mellan alla apparater. Kan placeras på bord eller vägg. Försedd med 3-läges volym- och summerkontroll samt sekretesstangent. Drivs med en centralt placerad batterieliminatör 12 V DC (t.ex. 32-206). För inkoppling av anläggningen krävs signalkabel med 3 ledare fler än antalet apparater. Storlek 255x155x55 mm.

32-4154 **395:00**



Snabbtelefonset med huvud- och biapparat. Lämplig för avlyssning t.ex. som barnvakt. Anrop kan göras från båda apparaterna. Försedd med 3-läges volym- och summerkontroll samt sekretesstangent på biapparat som förhindrar avlyssning. Kan placeras på bord eller vägg. Passande anslutningskabel 2-ledare (49-99). Drivspänning 12 VDC (t.ex. batterieliminatör 32-206). Storlek 170x115x55 mm.

32-4153 **365:00**



Snabbtelefon med FM-modulering för bästa ljudåtergivning. Ingen ledningsdragning behövs, ansluts direkt till befintligt vägguttag. Talförbindelsen är röststyrd. Du behöver inte röra apparaten under samtal utan kan röra dig fritt i rummet, men möjlighet till manuell talstyrning finns. Kan användas för avlyssning som t.ex. barnvakt. Försedd med tre kanaler som ger flera olika användningsmöjligheter. Flera apparater kan användas på samma kanal för gruppsamtal. Storlek 18x12x5 cm. S-märkt.

32-3130 Pr st **195:00**



Lokaltelefon med förstärkare. Klarar avstånd upp till 2 km med endast en 2-ledad anslutningskabel (t.ex. 49-99). Envägs hands-free, vilket innebär att anropad apparat även kan svara utan att lyfta av luren. Anrop med summeren. Kan placeras på bord eller vägg. Drivs med 2 st 9 V batterier typ 6F22. Storlek 215x100x80 mm. Lev. i par utan batterier och kabel.

32-1530 Pr par **450:00**



Lokaltelefon. Upp till 12 telefoner eller 11 telefoner plus 1 porttelefon (32-1551) kan sammankopplas. Klarar avstånd upp till 300 m med endast en 4-ledad anslutningskabel (t.ex. 49-99). All-anrop med summeren. Kan placeras på bord eller vägg. Drivs med 1 centralt placerad batterieliminatör 12 VDC (t.ex. 32-206). Storlek 220x114x65 mm.

32-4152 **365:00**

Porttelefon för infällt väggmontage. Med 2-klangs dingdong. Har slutande kontakt för dörröppning. Anslutningskabel 4-ledare (t.ex. 49-99). Passar ihop med lokaltelefon 32-4152. Storlek 185x125x55 mm.

32-1551 **365:00**



Snabbtelefonset med huvud- och biapparat. Lämplig för avlyssning t.ex. som barnvakt. Signal och talväxlingstangent på huvudapparat, signaltangent på biapparat. Drivs med 1 st 9 V batteri typ 6F22. Uttag för batterieliminatör. Levereras med 20 m 2-ledad kabel men utan batteri- och eliminator. Storlek 130x92x45 mm.

32-3810 **149:00**

Batterieliminatör till snabbtelefon 32-3810.

32-3811 **84:00**



Övergångspropp. Med uttag för modularkontakt.

32-3523 **41:50**

Förlängningsjack Modularanslutning. (6/4)

32-4555 **33:00**

Skarvsladd med 15 m ledning, övergångspropp och modularkontakt.

32-3524 **66:00**

Telepropp med 2 m ledning och modularkontakt (6/4). 4-ledare.

32-4120 **19:50**



Uttag modular (6/4). För utanpåliggande eller infälld montage. Storlek 85x85x30 mm.

32-4556 **28:00**

Kabel med modularkontakter, hane-hane (6/4) 5m lång. Vit.

32-4557 **16:00**

32-4558 som ovan men 10m. **22:50**

Förgreningkontakt Modular (6/4) "ett hylsdon till två hylsdon"

22-4559 **19:50**

Förlängningskontakt Modular (6/4). "hona-hona"

För skarvsladdar.

22-4560 **12:50**



Modularkontakt för telefoner, telefonsvarare m.m. 4 poler. Bredd 7,5 mm (4/4) eller 9,5 mm (6/4).

22-4121-10 Bredd: 7,5 mm 10 fp. **9:50**

22-4121-100 Bredd: 7,5 mm 100 fp. **57:00**

22-4122-10 Bredd: 9,5 mm 10 fp. **9:50**

22-4122-100 Bredd: 9,5 mm 100 fp. **57:00**

Tång för montering av modularkontakter. Mycket påkostad tång i kraftig plåt. Handtag av plast. För flat kabel. Försedd med sidavbitare.

Nr Modul Pris

30-5146 6 och 8 **220:00**

30-5147 4 och 6 **230:00**

Modularkabel se sid 180



22-1859 Telefonplugg Pr st **19:00** 10 st **168:00**

22-1860 Telefonjack Pr st **26:00** 10 st **230:00**

Övergångspropp för inkoppling av extra telefon.

32-3170 **39:00**



Vägguttag för infällning.

32-3519 **24:50**

Vägguttag, dubbelt. Utanpåliggande.

32-3520 **49:00**



Telefonsladdosa med 5 m ledning.

32-3521 **66:00**

Telefonsladdosa med övergångspropp. 15 m ledning.

32-3522 **108:00**

Åskskydd (transientskydd), konstruerat för att skydda mot åska. Skyddet är tåligt och klarar åsktransienter, dock ej direktstrålar. Även om åskan är avlägsen, kan ledningar leda transienter och störa utrustningar som: telefon, modem, fax m.m. Försedd med jordpropp som ansluts till bef. jordat vägguttag.

32-4214 **248:00**



Telefonsladd för fast montering. Med väggdosa och övergångspropp för inkoppling av extra telefon. Längd 15 m.

32-3169 **89:00**



Telefonsladdosa med 12 m ledning.

32-1858 **98:00**

Lämplig ledning nr 49-9, se sid. 180. Passande spikklammer 22-1154-1.



KÖPINFORMATION SE SIDAN 326



Väggklocka i plast med quartzverk. Diam. 250 mm. Passande batteri 1 st. R6 (medföljer ej).

34-3805 **39:00**



Telefonsvare med inbyggd telefon. AXE-funktioner och R-knapp. Minne för lagring av 12 nummer. Återuppringningsfunktion. Reglerbar ringsignal. Sekretessknapp. Omkopplingsbar mellan ton/puls. Telefonsvare med omkopplingsbar svarstid 2 eller 4 signaler. Mikrokassett. Max utg. med 25 sek. (60 sek). Max ink. med 60 sek (150 sek). Fjärrstyrning med möjlighet att lyssna av, radera, ändra utg. meddelanden. Lysdiol visar antal insp. meddelanden. Kan monteras på vägg. Lev. komplett med väggfäste, sladd/propp, kassett och batterieliminatör. Storlek: 220x150x50 mm. Svart. **32-5089 648:00**



Bordstelefon Doro Milano med AXE-funktioner. 10 st minnen. Återuppringningsfunktion. R-knapp. Ringsignalen kan kopplas bort. Stora tydliga tangenter. Vit. Levereras komplett med propp och sladd. **32-5091 219:00**



Telefonsvare Doro Apollo. Enkel att sköta. Mikrokassett. Lysdiol indikerar antal meddelanden. Fjärrstyrning med möjlighet att lyssna av, radera, ändra utg. meddelande. 3-siffrig sekretesskod. Svarar efter 4 signaler, 2 signaler om det redan finns meddelanden. Volymkontroll. Svart. Lev. komplett med sladd/propp och batterieliminatör. Storlek: 160x150x40mm. **32-5090 390:00**



Telefon för bord eller vägg. AXE-funktioner och R-knapp. Sista numret lagras för återuppringning. Minne för ett fast telefonnummer. Tydliga gummitangenter. Lev. komplett med väggfäste, propp och sladd. **32-4035-1 Svart 98:00**
32-4035-2 Vit 98:00

Batteri R6 32-3718 4-pack 12:50

Nummersändare Lagrar dina 13 mest uppringda telefonnummer. Ringer upp önskat nummer när den placeras framför telefonluren. Med lucka som skyddar tangenterna. Storlek 85x60x10 mm. Svart. Lev. med 2 st batterier typ SR44. **32-5026 98:00**



Telefon med vänt högtalare. Monteras på vägg eller ställs på bord. 10 minnen. Lagrar senaste nummer för snabb återuppringning. Justerbar ringsignal. Utrustad med display som visar tid, slaget nummer och samtalsid. AXE-funktioner och R-knapp. Sekretessknapp. Volymkontroll för högtalaren. Lev. komplett med sladd/propp. Svart. **32-5092 349:00**

Telefon DORO Drag. Liten smidig telefon i fräckt format. Utdragbar knappats. Utrustad med AXE/PLUS funktioner, R-knapp samt återuppringning. Kan även hängas på vägg. Storlek 130x70x35 mm. Nr. Färg. Pris.
32-4512-1 Svart 198:00
32-4512-2 Vit 198:00



Trådlös telefon. MARK KDR-950 i smidigt format. Gör dig oberoende, ta med den i trädgården, garaget m.m. Monteras på vägg eller ställs på bord. Utrustad med kort oörytbar antenn. Räckvidd 300-500 m utomhus, ca 50 m inomhus. Display med siffror och tecken. Sekretessknapp, återuppringning, 20 st kortnummer, spår för utgående samtal, 10 olika ringsignaler, omkoppling ton/puls, R-knapp m.m. "BABY CALL" funktion, lagra ett nummer i minnet som automatiskt rings upp då luckan på telefonen fällt ut. 4 timmars oavbruten användning. 20 timmar Stand-by. Storlek hand-enhet 155x56x37 mm. Godkänd av Televerket. **32-4061 1995:00**



Telefon DORO PLUS med separata förprogrammerade knappar för AXE / PLUS-tjänster. För bord eller vägg. DORO PLUS är speciellt framtagen för enkel och effektiv användning av Televerkets AXE/PLUS-tjänster. Lagring av 10 telefonnummer. Batterier för minnesbackup 2 st R03 (medföljer ej). **32-4185 395:00**



Stroboringer. Kombinerad ljud och ljussignal för teleanslutning. När telefonen ringer avger stroboringer ett kraftigt blixtljus samt signal (frånkopplingsbara). Ljussignalen justerbar i 3 lägen. Lämplig att användas i bullriga lokaler, kontor, landskap m.m. Hjälpmedel för äldre och handikappade. Lev. komplett med mellanpropp och eliminatör. Storlek 140x140x50mm. Godkänd av Telestyrelsen. **32-4312 468:00**

Ringsignalrelä för inkoppling direkt på telenätet för att t.ex. se när telefonen ringer. Utformad som mellanpropp för att ej blockera telefon-jacket. Utgången kan t.ex. kopplas till en krets med lamp, gong-gong och en yttre strömkälla. När telefonen ringer ljuder klockan och lampen blinkar. Ställbar pulsfrekvens. Utgång: 5-15V AC/DC. Max 1A. Storlek 70x55x28 mm. **32-4313 398:00**



Fjärrstyr elektriska apparater, t.ex. element med din telefon, se sid. 170



Ringklocka för telefon. Lämplig att användas i telefonfäta eller bullriga lokaler, på långa avstånd mot uteplats eller källare. Stor hjälp för personer med svårigheter att höra vissa tonlägen eller med försämrad hörsel. Ställbar ringsignal med 4 olika ljudstyrkor och 16 olika ringtoner. Bra för kontoret, du ställer in en personlig ringsignal. Drivs med 4 st batterier typ R6 (medföljer ej). Lev. med väggållare och mellanpropp. 3 m kabel. **32-4248 310:00**

Nummervisaren Caller ID, se sid. 215

Telefonställ.

Monteras på bordsskivan. Lyft upp telefonen från bordskivan för att få mera plats. Vridbar 360 grader. Lyftar max 8 kg. Hållare för penna samt minneslappar. Storlek på plattan. 210x270x15 mm. **32-4377 ... 138:00**



Gong-gong med behagligt tvåtonsljud. Kåpens diam. 175 mm. Under fronten finns hållare för 4 st batterier (typ R14 medföljer ej), men den kan även drivas från 8 V transformator. Enkel montering efter medfölj. anvisning. **32-758 115:00**



Tryckkontakt med belyst knapp och namnskylt. Används i samband med ringledningstransformator, ej batteri. Storl. 40x60x15 mm. Med 8-15 V glödlampa. **22-268 68:00**
22-269 Res.lampa 22:50



Tryckkontakt av vit plast, 40 mm diam. Pr st 10 st
22-2106 18:50 152:00



Gong-Gong med 9 m kabel och tryckknapp. Drivs med 4 st 1,5V batterier typ R14 (medföljer ej) eller ringledningstransformator 3/5/8V. Vit kåpa, storlek 150x95x50 mm. **32-4829 98:00**

KÖP INFORMATION SE SIDAN 326



Ringklocka på sockel av vit plast med utrymme för ett ficklampsbatteri (32-2319). Anslutning för tryckkontaktledning. **32-10 98:00**



Dörrklocka DOOR GUARD. Trådlös dörrklocka. Består av sändare och mottagare. Räckvidd ca 20 m. Kan anslutas till befintlig dörrknapp och mottagaren tas med till plats där du befinner dig. Kan även användas för att påkalla uppmärksamhet från en person till annan. Drivs med 1 st batteri typ 6F22 och 3 st typ R6 (medföljer ej). Storlek sändare: 112x40x42 mm, mottagare: 117x68x28 mm. Godkänd av Telestyrelsen. **32-4103 235:00**



Krokodilkämma, för 4 mm bananstift, förmickad och med kraftig fjäder.

22-681-1	Helisolerad svart	Pr st	10 st	100 st
22-681-3	Helisolerad röd	6:50	38:00	340:00
22-94-1	Isol. skaft svart	6:50	38:00	340:00
22-94-3	Isol. skaft röd	6:50	38:00	340:00
22-1266-1	Isol. hylsa svart	6:50	38:00	340:00
22-1266-3	Isol. hylsa röd	6:50	38:00	340:00
22-742	Oisolerad	5:90	34:00	280:00
22-1267	Med skruv	5:90	34:00	280:00



Polskruv av förm. mässing med huvud och brickor av svart eller röd isolering. Anslutning med lödöra och bananstift. Strl. 11x34 mm. Nr Färg Pr stk 10 stk

22-1147-1	Sv	10:50	89:00
22-1147-3	R	10:50	89:00



Kontakthylsa av förmick. mässing för bananstift, 4 mm. Med lödnabb. Nr Pr st 10 st

22-188	7:50	60:00
--------	------	-------

Kontakthylsa, svart eller röd. Isol. panelmontering och genomgående hål, 4 mm. Nr Färg Pr stk 10 stk

22-409-1	Sv	7:50	60:00
22-409-3	R	7:50	60:00

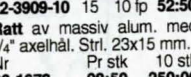

Ratt i svart plast med metallhylsa för 6 mm axel, låsskruv. Vit markering. Nr Ø mm

22-3908-2	20	2 fp	14:50
22-3908-10	20	10 fp	62:50
22-3909-2	15	2 fp	12:50
22-3909-10	15	10 fp	52:50

Ratt av massiv alum. med 1/4" axelhål. Strl. 23x15 mm. Nr Pr stk 10 stk

22-1678	28:50	250:00
---------	-------	--------

Bussningar av svart gummi. För kabelgenomföring m.m., för ca 1-2 mm plåt. Mått. diam. i mm.



22-3908-2	20	2 fp	14:50
22-3908-10	20	10 fp	62:50
22-3909-2	15	2 fp	12:50
22-3909-10	15	10 fp	52:50



Bananstift med tvåhåll för påbyggnad. Röd eller svart. Stiftdiam. 4 mm. 22-4006 R/S pr par 12:50

22-4007-1	svart	49:50
22-4007-3	röd	49:50



Låsbar strömbrytare. Enpolig slutning, nyckeln utdragbar i båda lägena, monteras i 19 mm hål, djup 39 mm. Max 2 A. 22-736 50:00



Vridomkopplare (kapslad) med justerbart stopp. Omkopplaren har icke kortslutande kontakter vid omkoppling. Axel 6x50 mm. Monteras i 10 mm hål. Nr Poler Lägen Pris

22-3904	1	12	18:50
22-3905	2	6	18:50
22-3906	3	4	18:50
22-3907	4	3	18:50

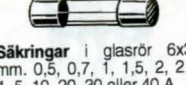

Säkringar i glasrör 6x32 mm. 0,5, 0,7, 1, 1,5, 2, 2,5, 4, 5, 10, 20, 30 eller 40 A. 12-898 Pr 10 st 28:50

Finsäkring i glasrör 5x20 mm, med förm. ändhylsa. Säljes i förp. med 10 st av samma värde. S-märkta (ej 10 A), snabba. 50 mA eller 80 mA. 12-398 Pr 10 st 42:50

100 mA, 125 mA, 160 mA, 200 mA, 250 mA, 315 mA, 400 mA, 500 mA 630 mA, 800 mA Pr 10 st 27:50

12-397 Pr 10 st 27:50
1,0 A, 1,25 A, 1,6 A, 2,0 A, 2,5 A, 3,15 A, 4,0 A, 6,3 A, 10 A
12-396 Pr 10 st 17:50

Tröga, S-märkta (ej 10A). 160 mA, 250 mA, 315 mA
12-302 Pr 10 st 18:50
400 mA, 500 mA, 630 mA
800 mA, 1,0 A, 1,25 A, 1,6 A, 2,0 A, 2,5 A, 3,15 A, 4,0 A, 5 A, 6,3 A, 10 A.
12-303 Pr 10 st 18:50

Säkringshållare för glasrörssäkring 5x20 mm. Krets-kortmontering. Nr Pr st 10 st

22-1257	7:00	52:50
---------	------	-------

Säkringshållare för glasrörssäkring 6x32 mm (12-898). Storlek 50x20 mm. Nr Pr st 10 st

22-1104	16:50	135:00
---------	-------	--------

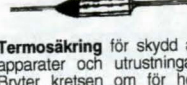

Termosäkring för skydd av apparater och utrustningar. Bryter kretsen om för hög värme uppstår. Godkänd av SEMKO. Längd inkl. anslutningsstråd ca 64 mm. Diam 4 mm. Resistiv belastning 16 A/250 V. Induktiv belastning 2 A/250 V. Finns för följande bryttemperaturer: 84°, 98°, 104°, 128°, 141°, 152°, 184°, 216°, 228° och 240°C. **Ange gradtal.** Nr Pr st 10 st

12-23	12:50	105:00
-------	-------	--------

Säkringshållare för 6x32 mm säkring. Bajonettfattning. Lödanslutning för genomgående ledning. Nr Pr stk 100 stk

22-912	4:50	29:00	240:00
--------	------	-------	--------

Säkringshållare för 6x25 mm. säkring. Bajonettfattning. Skruvförbindning för 4 mm² ledning. Med 8 A säkring. Nr Pr st 10 st

25-407	8:00	60:00
--------	------	-------

KÖPINFORMATION SE SIDAN 326

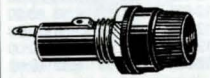

Säkringshållare för finsäkring 5x20 mm. Bajonettfattning med mejselspår. Storlek 13x37 mm. Semko-godkänd. Nr Pr st 10 st

22-1265	17:50	145:00
---------	-------	--------

Miniatyromkopplare. En precisionsomkopplare i miniatyr. Storl. 37 mm, vipparm 13 mm. Max. 6 A vid 125 VAC. Vipparmen överdragen med svart plasthätta. Monteras i 6 mm hål. Nr Pr st 10 st

12-687-1	1-polig växling till-till	24:50	205:00
12-688-1	1-polig växling till-från-till	26:50	225:00
12-689-1	2-polig växling till-till	32:50	280:00
12-690-1	2-polig växling till-från-till	34:50	300:00

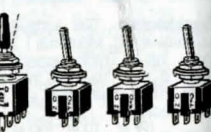

Miniatyromkopplare med vipparmen av matteloxerad aluminium, längd 11 mm. Hela höjden 32 mm. Monteras i 6 mm hål. Kontakttytor av försilvrad koppar. Max 3 A vid 125 V AC. Nr Pr st 10 st

22-359	1-polig brytare till-från	27:50	240:00
--------	---------------------------	-------	--------



Timer med 4-siffrig LCD-display med 9 mm höga siffror. Inställningstid max 99 min. 99 sek. Lätt att ställa in. Ex: för att ställa in 1 min. 30 sek. trycks 130 in med hjälp av tangenterna. Ger signal efter nedräknad tid. Nedräkningen kan stoppas och startas på nytt. Magnet och upphängningskrok. Storlek 60x60x12 mm. Levereras med 1 st batteri typ SR 54. 34-3177 98:00

Batteri R6 32-3718 4-pack 12:50



Stegräknare med 4 siffrig LCD display (0-9999). Fästes med ett clips i kläderna vid promenad eller löpning. Räknar automatiskt antalet steg. Lev. med batteri SR 44. Storlek 50x45x25 mm. 34-1940 79:00



Stegräknare, som visar hur många kilometer man gått. Registrerar från 0-40 km. Stållbar för steglängden. 24-1182 260:00



Timer med LCD-display som ger signal efter nedräknad tid. Lätt att ställa in. Max inställningstid 19 tim. 59 min. Nedräkningen kan stoppas och startas på nytt. Med klämma och magnet på baksidan. Lev. med 1 st batteri typ R03. Storlek 66x56x17 mm. 34-1193 59:00



LCD-timer med tre olika inställbara nedräkningstider upp till 20 timmar. Ger signal vid noll och visar sedan tiden efter. Nedräkningen kan avbrytas och återstartas. Minne som kommer ihåg inställd tid. 6-siffrig LCD-display som visar tiden ner till 1/10 sek. Klocka och stoppurfunktion. Storlek 85x65x12 mm. Magnet på baksidan. 1 st batteri typ R03 medföljer. 34-3178 145:00



Timer i äggformat. Stora tydliga siffror. Lättanvänd. Max nedräkningstid 99 min 59 sek. Lev med 1 st 1,5V batteri typ R03. Storlek 75x55 x55 mm. 32-4260 69:00



Stoppur vattenskyddat med stor 6-siffrig LCD-display. Visar 1/100 dels sekund upp till 30 minuter, därefter varje sekund upp till 24 timmar. Mellantider, klockfunktion med larm, datum och veckodag. Storlek 75x65 mm. Levereras med 1 st batteri typ SR 43 och halsrem. 34-4075 79:00



Stoppur med stor display. Tiduret mäter tre olika tider, totaltid, deltid, varvtid och visar tiden ner till 1/100 dels sekund, max 10 tim. Upp till 100 varvtider kan lagras i ett minne, och genom att trycka på en tangent kan man lätt gå tillbaka och se sina tider. Tiduret har även en enkel funktion som gör att man kan mäta pulslag. Klockfunktion med datum. Storlek 75x60x20 mm. Lev. med halsrem och ett batteri typ CR 2032. 34-3314 249:00



LCD-klocka med digitala visare. Drivs med 1 st batteri typ SR54 (medföljer). Storlek 86x52x13 mm. 34-3717 45:00



Utomhusbelysning med IR-detektor. Tänder då någon kommer in i avkänningsområdet. Max 10 m. 120 grader. Vridbar detektor. Justerbar lystid 6 sek-10 min. Justerbart skymningsrelä gör att lampan tänds endast efter skymning. 230V. Max 60W lampor. IP-23. Storlek: 190x320x250 mm. Nr Färg Pris

42-5017-1	Svart	249:00
42-5017-2	Vit	249:00



Hands-free för bärbara GSM telefoner. Tala fritt med händerna på ratten. Enkel montering. Högtalare och elektronik i samma enhet. Ansluts till bilens 12V cigarettändaruttag. Hållare med delavolt-laddning. Monteras på plan yta eller monteringsbygel (se mobiltelefon-tillbehörssidorna). Mikrofonen monteras t.ex. på solskyddet. Uttag för yttre antenn med FME-kontakt (hona). **Svensktilverkad.** Levereras komplett med hållare, mikrofon, högtalare och monteringsdetaljer. (Passar enbart för GSM)

Nr	Typ	Pris
32-5154	Ericsson 337	1950:00
32-5155	Motorola 7200	1950:00
32-5156	Nokia 2110	1950:00
32-5157	Siemens S3/S3+	1950:00



Digital multimeter för inkoppling till PC. Kopplas till PC via RS-232 kabel. Programvara i 3 1/2" format. MS Windows version vilket gör den mycket lätt att använda. Ger såväl analog, digital och trend presentation. Möjlighet att överföra mätvärden som csv-värden för senare behandling i olika kalkylprogram. Levereras komplett i kraftig väska innehållande multimeter, RS-232 kabel, testpinnar och programvara. Storlek: 180x80x40 mm.

Mätområde	Noggrannhet
DCV 0-0,2/2/20/200 V	0,5% + 1 S
0-1000 V	0,5% + 2 S
ACV 0-0,2/2/20/200 V	1% + 5 S
0-750 V	1,2% + 5 S
DCA 0-200 A	1% + 1 S
0-2/20/200 mA	1% + 1 S
0-20 A	1,2% + 3 S
ACA 0-200 A	1,2% + 3 S
0-2/20/200 mA	1,2% + 3 S
0-20 A	1,5% + 5 S
OHM 0-200 ohm	0,8% + 2 S
0-2/20/200 ohm	0,8% + 2 S
0-2/20 Mohm	1,5% + 3 S

Diodtest med summerton. Frekvensmätning 10Hz-20MHz. Ingång för temperaturgivare typ K. 0-1370°C. Kapacitansmätning. 2000pF/200nF/2 µF/20 µF.

32-5149 1350:00



Elektronisk vakthund Avger ett mycket realistiskt hundskall då någon kommer in i avkänningsområdet. Radar-avkänning medför att den kan ställas innanför dörrar och mindre väggar för att lura, icke välkomna, gäster att här finns en vakthund. Justerbar känslighet och ljudvolym. Max räckvidd 9 m. Drivs med 15-18V batterieliminatör (medföljer). Storlek: 190x150x125 mm. Grå.

32-5148 695:00



Halogenreflektorlampa PAR 30 230 V med E27 sockel. Livslängd 2500 timmar. Minne för 120 telefonnummer. Enkelt handhavande med två knappar för bländring framåt/bakåt och en för radering. Lagrar ej nummer från mobiltelefon, utlandssamtal eller från telefoner som ej är anslutna till AXE. Personer som inte önskar att visa sitt telefonnummer, när man ringer upp, kan avsäga sig denna tjänst. För att kunna använda nummervisaren måste Du först beställa tjänsten Nummervisaren. Tjänsten är tillgänglig för Dig som har PLUS-anslutning. För abonnemang ring Telias kundtjänst. Abonnemangsgift. Levereras komplett med batterieliminatör och mellanpropp.

Nr	Typ	Watt	Pris
32-5162	spot	75	125:00
32-5163	flood	75	125:00
32-5164	spot	100	125:00
32-5165	flood	100	125:00



Ficklampa laddningsbar, från vägguttaget, med miljörättigt Nickel-Hydrid batteri. Lysar ca 45 minuter efter uppladdning. Laddtid 24 timmar. Ljusöppning 60 mm. Längd 160 mm. Glödlampa 2,2V/0,25A.

32-5161 228:00
Reservglödlampa 2-pack.
32-3581 28:50



Radioströmbrytare för 230V. Fjärrstyr dina stickproppsanslutna lampor och andra elektriska apparater med fjärrkontroll. Bra för gamla och rörelsehindrade personer som har svårt att ta sig ur sängen. Mottagaren ansluts till 230V. Max 1000W/mottagare. Storl. 100x40x45 mm. Fjärrkontroll med tre separata kanaler för av-, påslag. Storlek: 120x40x16 mm. Passande batteri till fjärrkontroll 1 st 12V typ V23GA (medföljer). Max räckvidd ca 25 m. Levereras komplett med 3 st mottagare och 1 st fjärrkontroll.

32-5147 595:00



Nummervisare för vägg- eller bordsplacering. Lagrar inkommande telefonnummer (även om Du inte svarar). Numret visas på stor 2-radig display med aktuell tid för samtalet. Minne för 120 telefonnummer. Enkelt handhavande med två knappar för bländring framåt/bakåt och en för radering. Lagrar ej nummer från mobiltelefon, utlandssamtal eller från telefoner som ej är anslutna till AXE. Personer som inte önskar att visa sitt telefonnummer, när man ringer upp, kan avsäga sig denna tjänst. För att kunna använda nummervisaren måste Du först beställa tjänsten Nummervisaren. Tjänsten är tillgänglig för Dig som har PLUS-anslutning. För abonnemang ring Telias kundtjänst. Abonnemangsgift. Levereras komplett med batterieliminatör och mellanpropp.

32-4826 498:00

Energibesparande, längre livslängd



Halogenlampa med ett speciellt skikt som reflekterar energi tillbaka till glödtåden så att effektiviteten ökar med ca 33%. Lampan ger lika mycket ljus som en standard halogenlampa. 225 W ger 300 W och 375 W ger 500 W, med ca 25% lägre värmeutveckling. Detta ger energibesparing och längre livslängd (totalt ca 3000 timmar). 230V. Sockel R7s. Längd 119 mm. **Inkommer Januari 1996.**

22-5123 225 Watt 89:00

22-5124 375 Watt 89:00



32-5166

32-5167

Databatteri Laddbara Nickel-hydrid batterier för bärbara datorer. Miljörättiga batterier utan Kadmium.

Nr	Passar	Volt	Ah	Pris
32-5166	Compac Contura	12V	2,5	1195:00
32-5167	Macintosh Powerbook 140	6V	3,2	795:00



Termometermodul för infällning/inbygggnad. Temperaturområde -40°C till +100°C. Givare med 3 m sladd. Storlek: 74x37x23,5 mm. Monteringshål: 69x33 mm. Djup: 20 mm. Drivs med 1 st 1,5V batteri typ R03 (medföljer ej). Svart

34-4111 135:00

Termometermodul som ovanstående men med storlek 48x38x13 mm. Monteringshål: 45x25 mm. Djup: 11,5 mm. Temperaturområde -20° till +70°C. Drivs med 1 st batteri typ SR44 (medföljer). Vit.

34-4112 120:00



CD-växlare för bil med plats för 10 st CD-skivor. Skivorna laddas i löstagbart magasin. Alla funktioner styrs från en liten lättplacerad fjärrkontroll (storlek: 90x50x16 mm). Av, På, Play, Paus, Disksköning för val av önskad CD. Musik-sökning för val av önskad låt. Slumpval-, repetitionsfunktion. Scan-knapp för att kunna snabbavlyssna 10 sek av varje låt. Tydlig LCD-display. CD-växlaren kan monteras horisontellt eller vertikalt. Storlek: 290x91x195 mm. Drivs med 12V DC. Ansluts till bilsteorens lågspanningsgång (RCA line in). Levereras komplett med monteringsdetaljer, fjärrkontroll, växlare, kablar och ett magasin.

32-5150 3895:00

FM-modulator. För dig som inte har lågspanningsgång (RCA line in) på din bilstereo. Med denna modulator kan CD-växlaren kopplas till alla bilstereopparater. Den ansluts till antenningången på bilstereo. För undvikande av störningar kan man välja mellan två olika frekvenser, 89,1 MHz och 88,7 MHz. Enkel inkoppling. Storlek: 105x26x45 mm. Drivs med 12V DC.

32-5152 450:00



Affärsväska i skinnimitation "sky". Klädd med kraftig nylonväv på insidan. Utfällbar front med fack för mindre mobiltelefoner (Ericsson 237/337, Nokia 2110, Motorola Micro-Tac m.fl.), visitkort, pennor, minneslappar, pengar m.m. Fyra stora fack för pärmar och anteckningsblock. Försedd med bärhandtag och axelrem. Storlek 37x37x16 cm.

42-5028 595:00



Strömbrytare med inbyggd IR-detektor. Byt ut Din vanliga strömbrytare och Du får flera användbara funktioner. Tänder lampan då Du kommer in i rummet, släcker när Du går. Max räckvidd 10 m, 130 grader. Omkopplare med flera funktioner. Touchdimmer med minnesfunktion. Ljuslarm, belysningsen blinkar om någon obehörig kommer in i avkänningsområdet. Vanlig strömbrytare för av-/påslag. Intervallstyrning av ljuset då Du är bortrest, tänder och släcker lamporna på slumpmässiga tider. Justerbara lystider 10 sek - 20 min. För kök, hall, vardagsrum m.m. För infälld montering. Vit. Max 300W. Ej för lysrör, halogenlampor och SL lampor.

32-5153 325:00

BYGGSATSER!
Beställ vår broschyr
BR 66-52-1

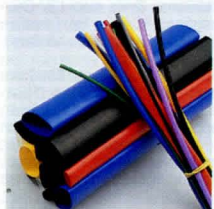

Krympslang-sats 15 st olika färgade krympslangar. Längd 20 cm.
Grovlék 2, 3, 4, 6, 8, 10 mm.
32-4229 34:50
Grovlék 12, 16, 20, 24, 32 mm.
32-4230 39:00

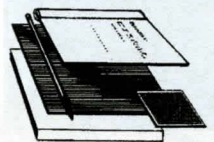

Etsningsats för etsning av kretskort. Med denna sats utför ni själv enkelt egna kretskort. Endast vatten behöver tillsättas. Levereras med laminatplatta 14x10 cm, penna, etspulver samt instruktion.
22-1612 59:00
Etspulver. 200 g förpackning för 1 liter lösning.
22-1613 22:00

Experimentplatta av pertinax med rasterbanor i kopparlaminat, deln. 2,54 mm. Borrade för komponenter. Eur. format 160x100 mm.
22-3156 28:00



Bilantenn i vit, röd eller svartfärgad utförande. Kabellängd 1,2 m. Längd 45 cm. Antennsprötet avtagbart vid maskintvätt. Monteras i 14 mm hål.
32-3607-1 Svart 59:00
32-3607-2 Vit 59:00
32-3607-3 Röd 59:00

KÖPINFORMATION
SE SIDAN 326

Krympslang av tvärbunden polyolefin. Utmärkande egenskaper är stor motståndskraft mot mekanisk överkan. Krymptemp. 135° - 300°C. Arb. temp. -150° - +105°C. Krymper 50%. Storlek anger innerdiam. i mm före krympning. 1 m längder. Svart.

49-231-24	2,4	7:00
49-231-32	3,2	8:00
49-231-48	4,8	10:00
49-231-64	6,4	10:50
49-231-95	9,5	12:00
49-231-127	12,7	14:50
49-231-160	16	17:00
49-231-190	19	20:00
49-231-254	25,4	23:00

Slangats med 7 st olika 1 m. längder isolationslang av plast. Diam. 2-10 mm.
32-1175 17:50

Systoflexrör för isolering av kopplingsstrådar. Pris pr/m. Nr inner diam. Pris

49-307-1	1	4:50
49-307-15	1,5	5:30
49-307-2	2	5:50
49-307-3	3	7:50
49-307-4	4	9:50
49-307-5	5	11:00



Kopplingsstöd av pertinax. Nr Lödöron st 10 st

22-1037	4	6:50	48:00
22-1038	6	7:50	56:00
22-1039	8	8:50	66:00
22-1040	10	10:50	78:00

Bilantenn AM/FM. Självhäftande för fästsättning på t.ex. bakrutan. Justerbart fäste. Kabel (4,8 m) med självhäftande platta monteras på rutans insida (något hål behövs ej). Löstagbart metallspröt. Längd 58 cm.
35-1125 195:00

Bilantenn med toppsektion av böjligt svart plastmaterial. Förlängningsspole i nedre sektionen anpassar antennen till LV, MV, KV och FM. Nedre delen kan skruvas för anpassning till olika karosstyper. Antennlängd 40 cm. Kabellängd 1,2 m. Monteras i 6 mm. hål. Antennsprötet avtagbart vid maskintvätt.
32-3605 96:00

Bilantenn, glasfiberstomme klädd med en kopparstrumpa, överdragen med skyddande svart krympslang. Speciellt anpassad för FM-mottagning. Kabellängd 1,5 m. Monteras i 12 mm. hål. Längd 53 cm. Justerbart böj-länk. Antennsprötet avtagbart vid maskintvätt.
32-3606 96:00

Bilantenn av svart glasfiber med invändig koppartråd. Rektangulär fot. Monteras i 14 mm hål. Kabellängd 1,4 m. Längd 80 cm. Justerbart böj-länk. Antennsprötet avtagbart vid maskintvätt.
32-4001 120:00



Bilantenn, helaautomatisk, 5 sektioner. Längd 1 m. Antennen är i nedskjutet läge låst och skyddas därför mot avbrytning. Kan kopplas så att antennen skjuts ut/in vid på/avslag av bilstereoapparater med uttag för automatisk bilantenn. 12VDC. Inbyggnadsmått: 320x85x68 mm.
32-4549 295:00

Skarvsladd till bilantenn. Skärmat sladd m. skarvkontakter.

Nr	Längd	Pr st
32-1520	1 m	28:00
32-1522	3,5 m	49:00
32-1523	5 m	58:00

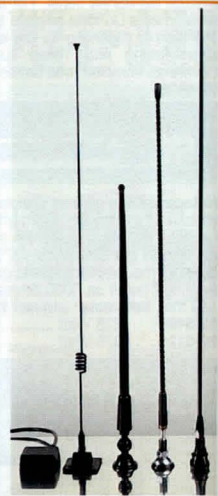

Mobiltelefonantenn
se sid 205

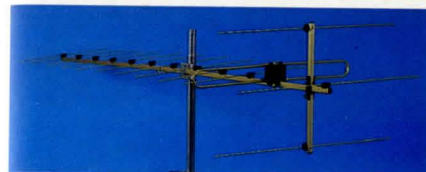

TV-antenn VHF 14 element. För kanal 5-12. Förstärkning 10,5 dB. Anslutning för koaxialkabel (75 ohm) eller bandkabel (300 ohm). Mastfäste. Längd 202 cm.
42-168 375:00



TV-antenn UHF 91 element. För kanal 21-69. Förstärkning 15 dB. Anslutning för koaxialkabel (75 ohm) eller bandkabel (300 ohm). Mastfäste. Längd 237 cm.
42-4127 Pr st 395:00 10 st 2845:00

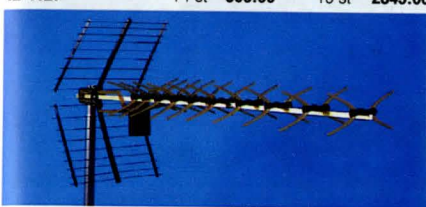

TV-antenn UHF 43 element. För kanal 21-65. Förstärkning 13 dB. Anslutning för koaxialkabel (75 ohm). Mastfäste. Längd 119 cm.
42-209 Pr st 195:00 10 st 1750:00

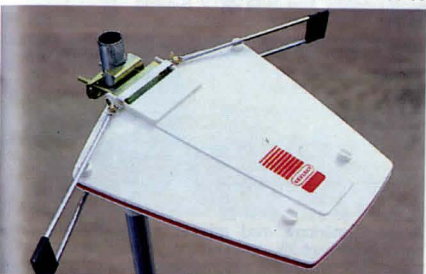

Husvagnsantenn. Kombiantenn med aktiv förstärkare för kanal VHF 2-12 och UHF 21-69. Förstärkning 15-26 dB. Mastfäste. Längd 40 cm. Drivspänning 12 V DC. Lev. med delningsfilter, 6 m koaxialkabel och spänningskabel. Försedd med stickpropp för cigarettändaruttag.
32-3619 395:00

Antenner av förkromad mässing med 6 resp. 8 utdragbara sektioner.

Längd 12-48 cm. Diam 6 mm.	Längd 13-60 cm. Diam 6 mm.
Art.nr. st 10 st	Art.nr. st 10 st
22-2090 18:50 145:00	22-2192 39:50



Kombi-antenn. 10 element. VHF kanal 2-4, UHF kanal 21-68. Förstärkning VHF 3 dB, UHF 8,5 dB. Längd 44 cm. Anslutningsdosa för gemensam band eller koaxialkabel. Levereras med ställbart väggfäste.
42-238 315:00



TV-antenn KOMBI, 28 element. För både TV1 (kanal 5-12) och TV2 (kanal 21-69). Förstärkning 6,5 dB resp. 9 dB. Mastfäste. Anslutningsdosa för en gemensam bandkabel eller koaxialkabel. Längd 108 cm.
42-960 365:00



TV-antenn KOMBI med 46 element. TV1 (kanal 5-12) och TV2, TV4 (kanal 21-69). Förstärkning 9 dB resp. 12 dB. Lev. med mastfäste och anslutningsdosa för koaxialkabel. Längd 225 cm.
42-4105 Pr st 465:00 10 st 2995:00



FM-antenn för radio. Rundmottagande. En utmärkt antenn för att ta emot flera FM-stationer som ligger geografiskt på olika ställen. Anslutning för 75 ohms koaxialkabel eller bandkabel. Väggfäste. Diameter 55 cm.
42-4009 265:00



Inomhusantenn för såväl TV1 (Kanal 5-12) och TV2 (Kanal 21-68). Under gynnsamma förhållanden räcker denna antenn för fullgod mottagning. Levereras med propp för TV-anlutning.
32-3999 139:00

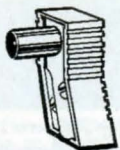

TV-Antennpropp. För koaxialkabel. Vinkeluteförande med skruvanslutning, 9,5 mm. hane.
22-306-1 Pr st 13:50
22-306-10 10 st 86:00
TV-Antennpropp, hona.
22-299-1 Pr st 14:50
22-299-10 10 st 96:00

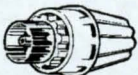

TV-Antennpropp typ hane för koaxialkabel.
22-834-1 Pr st 13:50
22-834-10 10 st 86:00
Antennpropp, typ hona, för skarvning av koaxialkabel.
22-835-1 Pr st 13:50
22-835-10 10 st 96:00



Skarvdon för koaxialkabel.
 Nr Pr st 10 st
22-683 12:50 76:00



Adapter passande grenuttag och TV-antennproppar. Kan även användas vid förlängning av antennkabler.
 Hane-hane Pr st 10 st
22-297 12:50 76:00
 Hona-hona Pr st 10 st
22-298 12:50 76:00

KÖPINFORMATION
 SE SIDAN 326



Antennsladdosa med 5 m koaxialkabel och kontakter för TV.
32-4212 89:00

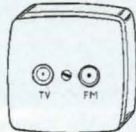

Vägguttag för villaantenn. Kan monteras infällt i dosa eller utanpåliggande. (Passande proppar: TV 22-835, Radio 22-834.)
32-4294 75:00



Antennförstärkare Bredbandsförstärkare, 40-860 Mhz, för TV1, TV2, och FM (VHF-, UHF-, FM-Bandet). Utgångar för 2 st TV apparater. Förstärkning 2x15 dB. Sätts direkt i 230V uttaget, 75 ohm. Passande propp för utgång 22-835. Storlek 75x55x40 mm. S-märkt.
32-4399 198:00

Delningsfilter för kabel-TV-nät. Impedans 75 ohm. 5-860 MHz. Dämpning VHF 3,2 dB, UHF 3,8 dB.

Nr	Pr st	
22-3688	2-vägs	45:00
	Dämpning: VHF 5,2 dB, UHF 5,5 dB.	
22-3689	3-vägs	58:00
	Koaxialkontakt passande delningsfilter. Gångas på kabeln.	
Nr	Kabeldiam.	Pr st
22-3692	5,4 mm	3:50
22-3693	6,8 mm	4:00



Antennförstärkare. Bredbandsförstärkare för VHF, UHF och UKV. Förstärker antensignalen och ger därmed klarare bild. Rek. för färg-TV. Förstärkning TV1: 12 dB, TV2: 10 dB. Koaxialanslutningar för in och utgång. Uttag för 2 apparater. Levereras med monterad propp på ingång samt 2 st. proppar för utgång. Ansluts till 230 V. S-märkt.
32-718 595:00



Antennförstärkare med separat nätdel. Selektiv bredbandsförstärkare för utomhusmontage. Lämplig för antennmast, ø 50 mm, eller för väggmontage. För 75 ohms koaxialkabel. Förstärkning band FI-II, FIII 24 db, FIV-V 23 db. Brus 3,5-4,0 db. Nätdel för 230 V. S-märkt.
32-899 1090:00



Antenn och videokabel. Dubbelskärmd koaxialkabel med påglutna TV-antennproppar (hane, hona), 75 ohm.
 Nr Längd Pris
22-93 1,5 m 18:50
32-3160 2,5 m 24:50
32-3161 5,0 m 28:50
32-3467 10,0 m 48:50

198:-

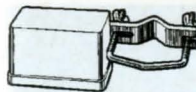

Antennfilter för sammankoppling av VHF (TV1) och UHF (TV2) antenn till en nedledning. Ingång för koaxial- eller bandkabel. Utgång endast för koaxialkabel.
32-972 65:00
Antennfilter för sammankoppling av 4 st. antenner till en nedledning. Ingångar: Band 1 (Kanal 2-4), Band 2 (FM), Band 3 (Kanal 5-12) och Band 4-5 (UHF). Utgång och ingångar för koaxialkabel. Levereras med mastfäste. Storlek 115x100x43 mm.
32-3234 75:00

Antennfilter för sammankoppling av 4 antenner till en nedledning. 2 st. UHF antenner (kanal 21-69). 1 st. VHF (kanal 5-12). 1 st. VHF (kanal 2-4). Anslutningar för koaxialkabel. Lev. med mastfäste. Storl. 115x100x50 mm.
32-4279 89:00



Kabelskalare. Ny modell som skalar antennkabel på ett mycket enkelt och snyggt sätt.
32-3962 160:00



Antenn för 27-MHz bandet. Höjd 60 cm. Med 3 m. sladd och koaxialkontakt typ PL 259. Fot med led och magnetfäste.
32-451 145:00

Gummiantenn med inb. förlängningspole för 27 MHz. Passar PR-apparater där en av de nedre sektionerna är 10 mm. Längd 32 cm.
32-1640 112:00

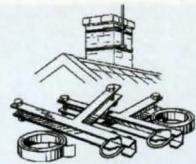

Skorstensfäste. Dubbelt fäste för 2' antennmast. Kraftigt och gediget utfört och korrosionssäkrat helt varmgalvaniserat. Det är enkelt o. snabbt att montera och sitter säkert. Bandlängd 2x5 m.
32-1069 120:00

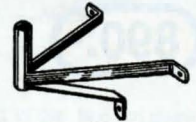

Väggfäste. Stabil konstruktion av galv. plattjärn med rørfäste. Djup ca 32 cm. Lev. med skruv, utan mastrør
42-452 75:00

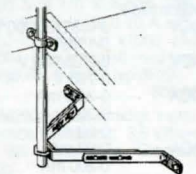

Väggfäste justerbart 295x440 mm. Passar 1 1/2" mastrør. Tillv. av 35x5 mm galv. plattjärn. Lev. komplett med skruv, utan mastrør.
32-447 110:00

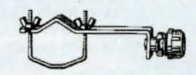

Mastisolator för band- eller slangkabel. Galv. och försedd med vingmutter för snabb montering. Plasthuvud. Längd: 17 cm.
 Nr Pr st 10 st
32-1219 26:50 225:00

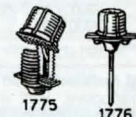

Isolatorer som passar både band- och rundkabel. Isolatorhuvud i reserv passande samtliga avbärare.
 Nr Pr st 10 st
22-1775 9:50 74:00
Väggisolator med inlagningspets. Längd 70 mm.
22-1776 15:00 120:00



Skarvdon, PL-258.
 Nr Pr st 10 st
22-1696 16:50 150:00



Paneljack PL 239.
 Nr Pr st 10 st
22-1824 14:50 130:00



Övergångspropp UHF hona till TNC hane.
 Nr Pr st 10 st
22-1823 54:50 470:00



Uttag, typ BNC.
 Nr Pr st 10 st
22-1705 42:50 365:00
Koaxialkontakt, typ BNC.
 Nr Pr st 10 st
22-1704 38:50 340:00



Balun, för anpassning av antenner till sändaren, förhållande 1:1. Anslutning PL 259. Max 1000 V. 1,8-30 MHz.
32-3447 159:00



Koaxialkontakt typ PL-259. Kabeltag för RG-8.
 Nr Pr st 10 st
22-1694 14:50 139:00
Reduceringshylsa för kontakt 22-1694. Minskar kabelintaget till 5 mm.
 Nr Pr st 10 st
22-1695 4:50 37:00
Koaxialkontakt. För anslutning av koaxialkabel. Passar RG-58.
 Nr Pr st 10 st
22-4698 29:00 260:00



T-kontakt.
 Nr Pr st 10 st
22-3032 45:00 390:00



Skarvdon, M-359. Vinkel.
 Nr Pr st 10 st
22-1297 32:50 295:00



Förvandling för anslutning av yttre antenn till apparater med RCA-uttag.
 Nr Pr st 10 st
22-1701 17:50 160:00



Övergångspropp UHF hona till BNC hane.
22-1750 32:50



Övergångspropp UHF hane till BNC hane.
22-1751 32:50



Koaxialkontakt typ PL-259. Kabeltag för RG-8.
 Nr Pr st 10 st
22-1694 14:50 139:00
Reduceringshylsa för kontakt 22-1694. Minskar kabelintaget till 5 mm.
 Nr Pr st 10 st
22-1695 4:50 37:00
Koaxialkontakt. För anslutning av koaxialkabel. Passar RG-58.
 Nr Pr st 10 st
22-4698 29:00 260:00



Digitala multimetrar av fabrikt CALTEK. LCD-instrument med många funktioner och bra noggrannhet. Överbelastnings-skydd, utfällbart stöd. Stor display med 16 mm. stora siffror. Levereras komplett med testsladdar och batteri typ 6F22. Noggrannheten i % av avläst värde + antalet siffror (S). **Passande väska 32-47.**

Digital multimeter CM2500. 3 1/2 siffrors stor display.

Mätområde	Noggrannhet
DCV 0-0,2/2/200 V	± 0,5% +1 S
0-1000 V	± 0,8% +3 S
ACV 0-200/750 V	± 1,2% +10 S
DCA 0-200 µA/2/20 mA	± 0,8% +1 S
0-200 mA/2 A	± 2,0% +5 S
0-20 A/20 µA	± 2,0% +15 S
OHM 0-200 ohm	± 0,8% +3 S
0-2/20/200 Kohm/2 Mohm	± 0,8% +1 S
0-20 Mohm	± 1,0% +2 S

Diodtest med eller utan summerton. Utgång fyrkantväg max 3 V P-P 50 Hz. Storlek 172x88x30 mm.
32-3739 Pr st **295:00** 10 st **2395:00**

Digital multimeter CM3900. 3 1/2 siffrors stor display.

Mätområde	Noggrannhet
DCV 0-0,2/2/20/200/1000 V	± 0,5% +1 S
ACV 0-0,2 V	± 1,2% +3 S
0-2/20/200 V	± 0,8% +3 S
0-700 V	± 1,2% +3 S
DCA 0-200 µA/2/20 mA	± 0,5% +1 S
0-200 mA/2 A	± 1,2% +1 S
0-20 A	± 2,0% +5 S
ACA 0-200 µA/2/20 mA	± 1,0% +3 S
0-200 mA/2 A	± 1,8% +3 S
0-20 A	± 3,0% +7 S
OHM 0-200 ohm	± 0,5% +3 S
0-2/20/200 Kohm/2 Mohm	± 0,5% +1 S
0-20 Mohm	± 1,0% +2 S

Diodtest med summerton. Transistormätning PNP/NPN 0-1000 hFE. Storlek 172x88x36 mm. Automatisk avstängning.
32-3740 Pr st **395:00** 10 st **2950:00**



149:-

Digital multimeter CM4200 med 4 1/2 siffrors stor display.

Mätområde	Noggrannhet
DCV 0-0,2/2/20/200 V	± 0,05% +3 S
0-1000 V	± 0,1% +5 S
ACV 0-2/20/200 V	± 0,8% +10 S
0-700 V	± 1,0% +15 S
DCA 0-2/20 mA	± 0,5% +2 S
0-200 mA	± 0,8% +5 S
0-20 A	± 2,0% +10 S
ACA 0-20 mA	± 1,0% +10 S
0-200 mA	± 1,2% +10 S
0-20 A	± 2,5% +10 S
OHM 0-200 ohm	± 0,2% +5 S
0-2/20/200 Kohm/2 Mohm	± 0,2% +1 S
0-20 Mohm	± 0,5% +5 S
0-200 Mohm	± 5,0% +10 S
Kapacitans 0-200 pF/20 nF	± 2,5% +5 S
0-200 nF/2/20 µF	± 2,5% +5 S

Frekvensräkning 10 Hz-20 KHz Känsl. 50 mV-240 V. Transistormätning PNP/NPN 0-1000 hFE. Storlek 170x88x38 mm. Tangent för frysnings av mätvärde. Automatisk avstängning.
32-3741 Pr st **890:00** 10 st **6995:00**

Digital multimeter Penntyp som gör den lätt att bära/använda. Tydlig 3 1/2 siffrors LCD-display. Fast monterad testpinne. Automatisk polaritetskontroll. Diodtest. Lev. med 1 st 9V batteri typ 6F22. Storlek 230x40x30 mm. Vikt 150 g. Grå.
32-4929 Pr st **248:00**

Digital multimeter med 3 1/2 siffrors LCD-display. 15 läges vridomkopplare. Fast monterade testsladdar. Överbelastnings-skydd. Indikering för (-) polaritet och låg batterispänning. S = siffror.

Mätområde	Noggrannhet
DCV 0-2/20/200/500 V	± 0,8% +1 S
ACV 0-200/500 V	± 1,5% +4 S
DCA 0-200 mA	± 2,0% +2 S
OHM 0-2/20/200/2000 Kohm	± 1,0% +3 S

Batteritest 1,5 V och 9 V. Diodtest: Storlek 124x68x27 mm. Levereras komplett med batteri (1 st 6F22).
32-3738 **149:00**



Universalinstrument YU-FUNG YF-246. Diod och glasskärnings-skyddat för överbelastning. Grå plastlåda med utvickbart ställ. Mäter lik- och växelström upp till 10 A. Summer-test. Polaritetsomk. Lämpligt instrument för både service och hemmabruk. Storlek 140x95x32 mm. Mätområden/noggrannhet: DCV 0-0,25, 2,5, 10, 50, 250, 1000 Volt (30 Kohm/V) ±3%. ACV 0-10, 50, 250, 1000 Volt (10 Kohm/V) ±4%. DCA 0-0,25, 2,5, 25, 250 mA, 10 A ±3%. ACA 0-10 A ±4%. OHM x1 (0-2 Kohm), x100 (0-100 Kohm), x1000 (0-2 Mohm), x10000 (0-20 Mohm) ±3%. Lev. komplett med testsladdar och batterier, 2 st. 1,5V typ R6, 1 st. 9V typ 6F22.
32-4247 **385:00**

Digital multimeter CALTEK CM2900. Litet smidigt instrument i fickformat med fast monterade testsladdar. 3,5 siffrors LCD-display. Omkopplare för rätt mätområde. Diodtest. Storlek 109x56x14 mm. Vikt 150g.

Mätområde	Noggrannhet
DCV 0-2/20/200/450V	± 0,8% +1 siffror
ACV 0-200/400V	± 1,5% +4 siffror
OHM 0-2K/20K/200K/2000K	± 1% +3 siffror
DCA 0-200 mA	± 2% +2 siffror

32-4925 **189:00**



Tångampereadapter för både lik- och växelström. Ansluts till en digital multimeter med banansiftsuttag och mätområden 200 mV/2 V AC/DC. Adapters utspänning 1 mV/A. Mäter strömmar från 0-400 A på 2 mätområden 0-200 A och 0-400 A. Noggrannhet ±2% + 2 mV. Passande batteri 1 st. 9 V typ 6F22 (medföljer ej). Storlek 200x80x30 mm.
32-26 **595:00**

Universalväska av nylon med kardborrelås, lämplig till testinstrument. Med hållare för batteri. Storl. 220x110x50 mm.
32-47 **34:00**

Batteri R6 32-3718
4-pack 12:50



Tångampereometer Lutron DM-6052. Mäter både lik- och växelström upp till 200A. Testsladdsuttag för mätning av motstånd, lik- och växelspanning. Hold knapp för frysnings av visat värde. 3 1/2 siffrors LCD-display. Automatisk polaritetskontroll. Max. tångöppning 19 mm. Lättavläst display samt tydliga knappar. Drivs med ett 9V batteri typ 6F22 (medföljer ej). Storlek 180x47x35 mm. Lev. med väska och testsladdar.

Mätområde	Noggrannhet
DCV 0-200 A	± (1,2% + 5 siffror)
ACA 0-20 A, 0-200 A	± (1,2% + 5 siffror)
DCV 0-200 V	± (0,8% + 1 siffror)
ACV 0-500 V	± (1% + 2 siffror)
Ohm 0-200 ohm	± (1,2% + 1 siffror)

32-4277 **1250:00**



Tångampereometer för ström, spänning och motståndsmätning. Mätområde: AC ström 6, 15, 60, 150, 300 A. AC volt 150, 300, 600 V. Ohm 1K. Lev. med väska, rem och testsladdar.
32-4278 **545:00**



Tångampereometer för växelström med 3 1/2 siffrors LCD-display. Automatisk inställning av mätområden 0-200/300 A. Noggrannhet ± (1,5% ± 4 siffror). Uttag för testsladdar för mätning av växelspanning upp till max 500 V. Noggrannhet ± (1,2% ± 4 siffror). Kontakttest med summerton. Max tångöppning 23 mm. Knapp för frysnings av mätvärde. Storlek 174x41x28 mm. Lev. komplett med plastfordral, testsladdar och 2 st. batterier SR 44.
32-4721 **795:00**

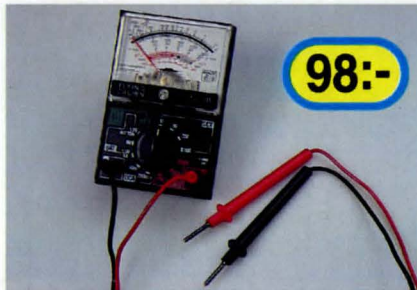

98:-

Universalinstrument Litet smidigt instrument för hemmet. Mätområden: DCV 0-10/50/250/500 V, ACV 0-50/250/500 V, Ohm 0-1000 Kohm (1 Mohm), DCA 0-50/250 mA. Batteritest: 1,5V och 9V batterier samt 1,5V knappceller. Inre resistans 2 Kohm. Storlek 88x58x30 mm. Lev. med 1 st. 1,5V batteri typ R6 samt testsladdar.
32-3939 Pr st 98:00 10 st 895:00



Spänningsprovare Master-Check 1A. Mångsidig spänningsprovare i fickformat. För lik- och växelspanning. Lysdiodindikering för 12, 24, 50, 120, 220 och 380 V. Vid växelspanning lyser både + och - diod, vid likspanning endast den diod som visar rätt polaritet. Inbyggd högspänningssäkring. Mätområde 12-380 V. Max toppspänning 5 KV. Längd inkl. sladd 145 cm.
32-3676 265:00

Spänningsprovare VOLT-CHECK 1A. Mångsidig spänningsprovare, i fickformat, för lik- och växelspanning. Mätområde 12-415 V AC/DC. Vid växelspanning lyser både + och - dioderna, vid likspanning endast den diod som visar rätt polaritet. Max toppspänning 5 KV. Skyddsklass IP 40. Längd inkl. sladd 117 cm.
32-3947 74:50



Varvtalsräknare för motorer fläktar m.m. En reflex fåstes t.ex. på en fläktvinge och varvtalsräknaren läser av varvtalet optoelektroniskt utan mekanisk anslutning. Reflexband medföljer. Mätområde 5-100000 v/min. Upplösning 1 varv/min. Noggrannhet ±0,05% + 1 siffra. 5-siffrors LCD-display med 8 mm. höga siffror. Minne för senaste mätvärde. Drivs med 4 st. batterier typ R6 (medföljer ej). Storlek 170x72x37 mm. Levereras i väska av vinyl.
32-55 1595:00

Reflexband till 32-55. Längd 60 cm.
22-179 24:50

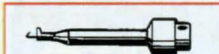

Testpinne, miniatyr. Lämplig för transistorer och IC-kretsar. Med gripklo som skjuts fram och hakas på önskad testpunkt. Längd 55 mm.
Nr Pr st 10 st
22-1027-1 Svart 12:58 84:00
22-1027-3 Röd 12:58 84:00

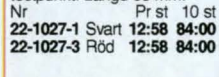

Testpinne med gripklo. Anslutning för 4 mm. bananstift eller ledning. Längd 136 mm.
Nr Pr st 10 st
22-2179-1 Svart 37:50
22-2179-3 Röd 37:50

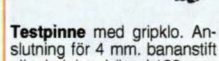

Testpinne med svart eller röd isolering. Kabeln lödes fast i stiftet. Längd 12 cm.
Nr Pr st 10 st
22-1036-1 Svart 11:50 74:00
22-1036-3 Röd 12:50 84:00



Krokodilkämma för 2 mm. testpinnar. Helisolerad. Pris/par.
22-992 24:50



Testsladd med 75 cm. ledning, bananstift och 12 cm. isolerad testpinne. Levereras i par, röd och svart.
22-4265 42:50



Testsladdar med 2 mm. stift och 13 cm. långa testpinnar, röd och svart. 60 cm. ledningar. Levereras i par.
22-1064 39:00



Testsladdar med 90 cm. ledning samt bananstift och miniatyrtestpinne med gripklo. Svart och röd.
32-858 Pr/par 64:00



Voltmeter. Mätområden 0-10, 0-15, 0-30 V DC. Känslighet 1000 ohm/V. Ange mätområde.
32-3430 89:00

Amperemeter. Mätområden 0-1, 0-5, 0-10, 0-15, 0-30 A DC. Spänningstall 150 mV. Ange mätområde.
32-3431 89:00

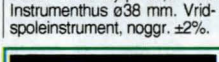

Testinstrument ELFIX. Utan metallisk kontakt kontrolleras säkringar i EL-centraler och om spänning finns i vägguttag och ledare (ej kuloledning). Fungerar även på pulserande likspanning vilket gör att den också är lämplig för kontroll av bilens tändkablar. Inställbar känslighet. Summer och lysdiodindikering. Drivs med 2 st. batterier R6 (medföljer ej). Plasthölje med clips på baksidan. Längd 125 mm.
32-3231 98:00



98:-



Grippenna av metall med 3 st. utskjutbara klor. Gripvidd ca. 22 mm. Längd 123 mm.
22-41 38:00

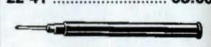

Testpinne med svart eller röd isolering. Kabeln lödes fast i stiftet. Längd 12 cm.
Nr Pr st 10 st
22-1036-1 Svart 11:50 74:00
22-1036-3 Röd 12:50 84:00

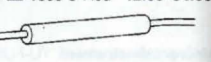

98:-



Detektor för lokalisering av dolda regler, elledningar och metallföremål i väggar, tak m.m. Klädda med byggspån eller gipsskivor. När detektorn föres över en vägg visar lysdioder var det finns regler, metaller och spänningsförande ledningar. Känslighet ca. 3 cm. Drivs med 1 st. 9 volts batteri 6F22 (medföljer ej). Storlek 162x75x38 mm.
32-121 225:00



Virkesfuktmatrare Mini Lugno S med 2 mm. stift som trycks in i virket. Mäter fuktigheten på 5-15 mm djup. Stiftlängd 5 mm. 10 mm. förlängningsstift medföljer. Lysdiodindikering för fuktkvot (6-20%). Mätaren kan också användas för murade väggar. Drivs med 2 st. batt. typ 6F22 (medföljer). Storl. 140x 70x25 mm.
34-1990 1895:00



Avståndsmätare. Elektronisk med LCD-display. Skickar in ett ultraljud som reflekteras mot t.ex. en vägg och avståndet till väggen visas på displayen. Mätområde 0,61-13 m. Upplösning: 1 cm. Noggrannhet ± 1% + 1 siffra. Mät huvudet vridbart 90 grader. Storl. 112x48x22 mm. Levereras komplett med två lithiumbatterier CR 2032.
32-416 395:00



Ljusmätare med LCD-display, 13 mm. höga siffror. Mäter ljusstyrka upp till 50000 lux på 3 mätområden. 0-2000 lux, upplösning 1 lux. 0-20000 lux, upplösning 100 lux. 0-50000 lux, upplösning 100 lux. Noggrannhet ± 5% + 2 siffror. Givare med spiralsladd, längd utdragen ca 1 m. Batteri 1 st. 9 V, typ 6F22 (medföljer ej). Lev. i plastdral med handlovsrem. Storlek 108x73x23 mm.
32-56 695:00



Ljudmätare för mätning av ljudnivåer i bostadsrum, industrilokaler, kontor på gatan m.m. Två mätområden, 35-80 dB och 75-120 dB. Levereras med 1 st. batteri typ 6F22 samt väska med handlovsrem. Storlek 160x65x38 mm.
32-476 665:00

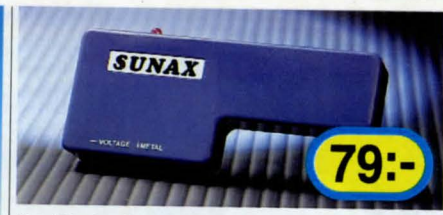

79:-

Metaldetektor/Sedeldetektor Känner av metaller i betong och väggar. Känner även metalltråden i sedlar vilket gör den till en liten smidig sedeldetektor. Känslighet 5-10 cm. Röd signal-lampa ger fast sken vid metaller och blinkande sken vid spänningsförande ledningar. Rör och ledningar avskötes snabbt. Sönderborrade verktyg och väggar vid sökning efter armeringsjärn och ledningar behöver inte längre förekomma. Storl. 138x59x21 mm. Passande batteri 9V, typ 6F22 (medf. ej).
32-185 79:00



Batteri R6 32-3718 4-pack 12:50



Metaldetektor MD-12. En detektor i robust konstruktion för höga anspråk på känslighet. En 5-krona avkänns på ca. 20-25 cm. brunnslock med diameter 80 cm. ner till 1,5 m. Justerbar känslighet. Summer och lysdiodindikering. Vattentät sökare diam. 27 cm. Inställbar längd 70-100 cm. Uttag (3,5 mm) för stereohörlur. Vikt 1,4 kg. Drivs med 6 st. batterier typ R6 (medföljer ej).
32-4329 3450:00

OBS! Det är förbjudet att använda märksökande metaldetektorer i Sverige utan tillstånd. Tillstånd kan sökas hos resp. länsstyrelse. Lagen har tillkommit för att förhindra plundring av formlinjen.



Ekolod/fisksökare för fritidsfiskare m.m. Visar bottenjup (max 130 m; grafiskt 100 m, digitalt 130 m), fisk och andra föremål på en LCD-skärm. Inställbar känslighet. Zoom med 5 områden. Fisk och djualarm. LCD-skärmens upplösning: 100 punkter vertikalt, 65 punkter horisontellt. Skärmens storlek 81x63 mm. Drivs/batterier 12V/350 mA, bilbatteri eller 8 st. batterier R20 i batterihållare 22-1187. Levereras komplett med givare och 6 m. kabel men utan batterier och batterihållare. Storlek 125x125x57 mm.
32-4246 1890:00



Larmsats, grundsats, innehåller 1 st larmcentral 32-965, 1 st IR-detektor 32-785, 1 st eliminator 32-856, 1 st batteri 32-3893, 1 st larmkontakt 22-865, 1 st hornhögtalare 32-2325, 1 st spikförp. 21-196, 100 st klammer 22-1154 (5-7 mm), 25 m ledning 49-75, 25 m ledning 49-9, 10 m 49-99, 4 st larmdekaler. Läs mer om dessa artiklar på efterföljande sidor. Givetvis kan man också komplettera denna grundsats med flera larmartiklar som t.ex. IR- detektorer, larmkontakter, blixtiljus, sirener m.m. Svensk bruksanvisning medföljer.

42-1443 **1850:00**
Larmsats lika 42-1443 men med larmcentral 32-3329 **1950:00**
42-3704 **1950:00**
Larmsats lika som 42-1443 men med larmcentral 32-3342 **2150:00**
42-4400



Larmuppringare DT 300 LS. Uppringare och telefon kombinerat i samma enhet. Ringer automatiskt upp inprogrammerade telefonnummer efter larm. Uppringningen startas med hjälp av en slutning (NO). Tre larmnummer kan lätt lagras. De rings upp i turordning (max 5 gånger/nummer) tills någon kvitterar larmet. Kopplas till larmcentraler eller annan utrustning med slutande funktion t.ex. tryckknappar. Telefonen har 20 programmerbara direktvalstangenter varav 3 är reserverade för larmnummer. Volymkontroll, sekretessknapp, ställbar frekvens och ljudstyrka på ringsignal. Återuppringningsfunktion. Monteras på vägg eller ställs på bord. Uppringaren drivs med 12 VDC från t.ex. en larmcentral. Används den till annan utrustning drivs den med separat strömkälla t.ex. batterieliminatör 32-206 (medföljer ej). Godkänd av Telestyrelsen.
32-4189 **1795:00**



Varningsblinkers. Placeras innant för ett fönster och varnar eventuella inkräktare om att villan, kontoret, lägenheten eller annat utrymme har ett inbrottslarm. Storlek 95x65x37 mm. Levereras komplett med eliminator 230V.
32-3709 **325:00**



Larmuppringare MRC-Tal. Lämnar vid uppringning ett eget inspelat digitalt meddelande på max 12 sek eller en tresiffrig objektкод till minicall (personsökare). Larmnummer, kvitteringskod samt utg. meddelande programmeras lätt med en vanlig tonvalstelefon. Ringer automatiskt upp 4 st telefonnummer i turordning utan fördröjning, max 10 ggr. tills någon kvitterar. Uppringningen startas genom en slutning (NC). Kopplas till larmcentraler eller annan utrustning med slutande funktion t.ex. tryckknappar. Drivs med 12V DC/50 mA från t.ex. en larmcentral. Används den till annan utrustning drivs den med separat strömkälla t.ex. batterieliminatör 32-206 (medföljer ej). Larmar för linjeavbrott eller kortslutning av telefonlinjen. Storlek 120x65x40 mm. Lev. med sladd och mellanpropp. Godkänd av Telestyrelsen.
32-5060 **1995:00**



Larmcentral AE1, HA871 med möjlighet att dela upp ett inbrottslarm i fyra olika sektioner. Sektion 1. Utan fördröjning. Inkopplad oavsett om larmcentralen är till- eller fränkopplad. Lämplig för t.ex. brandlarm, rökdetektorer, larmknappar m.m. Sektion 2. Utan fördröjning. Lämplig för fönster, sidodörrar m.m. Sektion 3. Med eller utan fördröjning. Fördröjning i kombination med sektion 4. Lämplig för ytterdörr. Höje av kraftig plåt med lås. Monteras på vägg. Tangentbord för till- och fränkoppling av larmet med 4-siffrig inställbar kod, samt för in- och urkoppling av sektioner. För att larmcentralen skall fungera både vid normaldrift och strömavbrott finns plats för ett laddningsbart batteri 12 V/1,3 Ah (t.ex. 32-3893) som laddas automatiskt vid normaldrift. Drivspänning 16 VAC (t.ex. transformator 32-3443). Förbrukning 20 VA. Till varje larmgång kan både N.O. och N.C. kontakter kopplas och larmslingan avslutas med ett slutmotstånd (molstånd medföljer). Med ljus och ljudindikering för olika funktioner. Larmtiden inställbar 0,5-10 minuter. Tidsfördröjning vid till- och fränkoppling av larmet. Larmutgång LF (siren) för anslutning av två hornhögtalare 8 ohm t.ex. 32-2325 (tidsbegränsad). En kontinuerlig och en tidsbegränsad larmutgång. Slutande reläkontakter för inkoppling av larmdon. Kontaktkapacitet max. 3A. Utgång för drivning av yttre larmdetektorer. 12 V max. 0,5A. Mått 258x172x74 mm. Lev. utan larmgivare, batteri, transformator, högtalare och larmdon.
32-3342 Pr st **1145:00** 10 st **8695:00**

Larmcentral AE1 HA-841 i kraftig plåtåda med lås. För väggmontering. Lämplig central för skydd av hem, sommarstugor, mindre företag m.m. Till larmcentralen kan de flesta typer av givare anslutas, t.ex. IR-detektor 32-785 och magnetkontaktarna 22-865, 22-853. Fyra larmgångar, normalt öppna (N.O.) och normalt slutna (N.C.) både med och utan fördröjning (utpasseringsfördröjning 60 sek, inpasseringsfördröjning ställbar 1-60 sek). Larmcentralen är försedd med ljus och ljudindikering på flera viktiga funktioner. Larmtiden inställbar 0,5-10 min. Larmutgångar: LF-signal (siren) för anslutning av hornhögtalare 8 ohm t.ex. 32-2325 och två slutande reläutgångar kontakt kapacitet 3 A. Utgång för drivning av yttre larmdetektorer 12 V 0,5 A. Med nyckelströmbrytare. Möjlighet att ansluta yttre avstängningsströmbrytare med växlande kontakt t.ex. 25-536. Drivs med batterieliminatör 12-13,8 V 10 W min. t ex 32-856, och batteri (som också fungerar som reservkraft vid strömavbrott) t.ex. 32-3893 som laddas automatiskt. Mått 230x170x70 mm. Levereras utan larmgivare, batterieliminatör, högtalare och batterier.
32-965 Pr st **735:00** 10 st **6300:00**

Larmcentral HA-841D. Lika 32-965 men med knappsats för till och fränkoppling av larmet med 4-siffrig programmerbar kod som vid behov kan ändras.
32-3329 Pr st **825:00** 10 st **7450:00**

Förslag till lämplig installationskabel

Kabel	Magnetisk larmkontakt	IR-detektor (installation utan sabotage-skydd)	Larmdon sirener
2-ledare 49-99	X		
4-ledare 49-9		X	
2-ledare 49-104 eller 49-75			X

Kabel hittar du på sidorna 180-181.

Sluten krets N.C (normally closed). Med detta menar man en larmkrets som i vila (normalläge) är sluten och bryter kretsen vid aktivering.
Öppen krets N.O (normally open). En larmkrets som i viloläge är öppen och sluter kretsen vid aktivering.

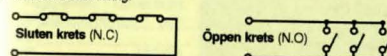

Bitsats med 30 st olika delar. Innehåller spår-, phillips-, pozi-, torx- och hex bits. 6-kantshylsor, djupanslag och bits-hållare.
30-5151 **49:00**



Infraröd detektor. Högkänslig passiv infraröd detektor känner IR-strålningen från en person som rör sig i avkänningsområdet (85° max. 12 m). Avsedd att monteras inomhus på vägg eller i hörn 2 m över golvet. Möjlighet till omkoppling för larm direkt vid första rörelse eller att tre rörelser inom 30 sek. krävs för att larmet skall lösa ut. Lysdiod indikerar när larmet känner rörelse (kan fränkopplas). Försedd med sabotageskyddskontakt (N.C.) som ger avbrott i larmslingan om locket lyfts av larmet. Drivspänning 12 V/15 mA. Alarmutgång ger avbrott vid larm (N.C.). Kontaktkapacitet 0,5 A/24 V. Alarmtid ca 2 sek. Storlek 75x115x75 mm.

32-785 Pr st **435:00** 10 st **3890:00**

Rundstrålande infraröd detektor. Avsedd att monteras i tak. Känner IR-strålningen från en person som rör sig i det cirkulära avkänningsområdet under detektorn. Möjlighet till omkoppling för larm vid en eller två rörelser, vilket ger den extra säkerhet mot falsklarm. Lysdiod för indikering av rörelse (kan fränkopplas). Utgång för sabotageskydd (N.C.). Alarmutgång (N.C.). Kontaktkapacitet 0,5 A/24 V DC. Alarmtid ca. 2 sek, avkänningsområde radiellt 5,5 m. vid max monteringshöjd 3,6 m. (avkänningsområde radiellt 3,6 m vid monteringshöjd 2,4 m.). Drivspänning 12 V/20 mA, storlek 89x25 mm.

32-3933 **365:00**



Förbikopplare/kodströmbrytare. Genom att trycka in en 4-siffrig inställbar kod kan man koppla till och från larmet utan att befina sig vid larmcentralen. (Passar 32-965, 32-3329, 32-3342). Låsa och låsa upp ett elektriskt dörrlås. Infäll eller utanpåliggande montering. 12 tangenters knappsats. Lysdiodindikering för drivspänning, larmminne, och inkopplat larm. Drivspänning 6-16 V DC/max 130 mA. Reläutgång (N.C., N.O.) max 24 V DC IA. Sabotageskyddsbytare N.C. För inkoppling behövs minst 12-ledad kabel. Storlek 114x73x45 mm.

32-3341 Pr st **345:00** 10 st **2990:00**

Förbikopplare med nyckel till larmcentral 32-965. Ansluts med 6-ledad kabel. Indikering med två lysdioder för av/påaktiverat larm och larmminne. Kontaktkapacitet 3 A. Sabotageskydd (N.C.) 0,5 A. Levereras med två nycklar, storlek 114x73x45 mm.

32-3934 **185:00**



Elektronisk siren av plast med starkt "woi woi" ljud (120 dB). Drivspänning 6-12 V DC/1,2 A. Ställbart fäste, storlek 110x100x90 mm.

32-3936 Pr st **159:00** 10 st **1350:00**

Siren av plast med extra starkt "woi woi" ljud. Ljudnivå 120 dB. Drivspänning 12 V DC/1,5 A. Storlek 230x200x160 mm.

32-465 **365:00**

Siren för inomhusbruk. 112 dB. Drivs med 6-12 V DC. Storlek 85x55x33 mm.

32-4332 **98:00**

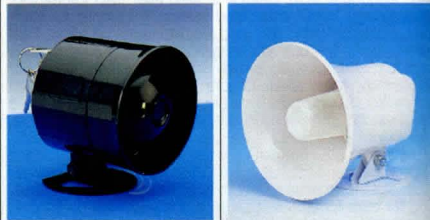

Siren med inbyggd ackumulator. Ljuder efter larm trots strömavbrott och avklippad ledning. Försedd med nyckelbrytare för avstängning efter larm. 12 V DC/1,2 A. Ljudnivå ca 120 dB. Storlek 85x90x90 mm.

32-3996 **398:00**

Hornhögaltalare av plast för inom eller utomhusbruk. Max. belastning 15 W. Impedans 8 ohm. Diam. 137 mm. Längd 125 mm med ställbart fäste.

Nr Pr st 10 st

32-2325 **98:00** **765:00**



Blixtnärvarningsljus s.k. stroblight. Ger ett intensivt blixtrande sken. Kan t.ex. användas som tyst varningslarm. Fästskruvar i botten. Diam. 70 mm. Höjd 42 mm. Drivspänning 12 V DC/180 mA.

32-3680-3 Röd **124:00**

32-3680-5 Blå **124:00**

32-3680-8 Orange **124:00**



Rökvare med utgång som kan kopplas till larmcentral. Drivspänning 12 V. Inbyggd summer som ger signal vid larm och samtidigt aktiveras larmcentralen. Utgång: slutning vid larm (No). Typgodkänd. Storlek 110x45 mm.

32-3710 **295:00**

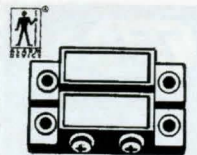

Magnetisk larmkontakt för montering vid fönster, dörrar m.m. Inkapslad i plastkåpa, magnet och ett tungelement var för sig. Max 50 V DC. 0,1 A. Max effekt 6 VA. Påverkningsavstånd 12 mm. Vid öppning, brytande funktion. (N.C.) Längd 50 mm. Japanskt fabrikt, hög kvalitet.

Nr Pr st 10 st

22-865 **54:50** **450:00**

Magnetisk larmkontakt, som ovan. Vid öppning slutande funktion (N.O.).

Nr Pr st 10 st

22-853 **59:00** **495:00**



Magnetisk larmkontakt Samsel. Rund modell som gör den mycket lättinstallerad. Monteras i ett 10 mm borrar hål. Består av 2 delar, magnet och tungelement var för sig. Max 50 V DC, 200 mA. Påverkningsavstånd 15 mm. Vid öppning brytande funktion som ovan. Längd 40 mm. Japanskt fabrikt, hög kvalitet.

Nr Pr st 10 st

32-4273 **89:00** **775:00**

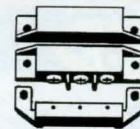

Magnetisk larmkontakt för montering vid fönster, dörrar m.m. Inkapslad i plastkåpa, magnet och ett tungelement var för sig. Max 230 V DC. 0,5 A. Max effekt 50 W. Påverkningsavstånd 15 mm. 1-polig brytande och slutande funktion. Längd 62 mm. Med skyddskåpa för spänning.

Nr Pr st 10 st

22-866 **159:00** **1350:00**

KÖPINFORMATION SE SIDAN 326



Larmcentral Programmerbar med inbyggd IR-detektor. Lätt att ta med sig. Lämplig att använda i små lägenheter, garage, förård, hotellrummet m.m. Avkänningsområde 15 m, 110 grader. Inställbar kod med hjälp av 12 tangenter samt en panikknapp (direktlarm). 10 sek ingångsfördröjning. Larmtid 50 sek. Inbyggd siren 110 dB. Lysdiodindikering: ON/OFF samt varning för dåligt batteri. Drivs med 1 st 9V batteri typ 6F22 (medföljer ej) eller 1 st batterieliminatör 32-4724 (medföljer ej). Lev. med 2 larmdekaler. Storlek 135x78x55 mm.

32-4390 **279:00**

Siren Tillbehör för larmcentral 32-4390. Enkel anslutning. Levereras med batterieliminatör som även driver larmcentralen. 10 m kabel. Storlek: 145x125 mm. Svart.

32-4824 **245:00**

Batterieliminatör för larmcentral 32-4390 (används siren 32-4824 medföljer batterieliminatör).

32-4724 **84:00**

Sensorlampa med IR som gör att lampan tänds då någon kommer i avkänningsområdet. Lämplig att använda i garderober eller i utrymmen där man normalt inte har någon annan belysning. Omkopplare för fast belysning. Räckvidd ca 5 m, avkänningsområde ca 60 grader. Drivs med 4 batterier typ R6 eller batterieliminatör 6V/600 mA, 2 mm propp med minus i mitten. Justerbart väggfäste. Levereras utan batterieliminatör och batterier.

32-4268 **115:00**



Fotocell OMRON med reflektor. Infrarött ljus. Räckvidd 4 m. Utgång: relä, enpolig växling 250V/3A. Drivs med 12-230 V DC eller 24-240 V AC. Kapsling IP 66. Storlek 80x25x75 mm. Lev. med fäste och reflektor.

32-4323 **768:00**



Rörelsevakt IR 12 volt DC. Automatisk strömbrytare som reagerar för en person som kommer in i avkänningsområdet. Avkänningsområde 75° vertikalt, 110° horisontellt och räckvidd ca 12 meter. Vridbart huvud och justerbar känslighet. Rörelsevaktens kan under dagtid inkopplas och enbart vara inkopplad under skymning och mörker. Inställbar inkopplingstid 6 sek. till 10 min. Reläutgång max 12 V/5A. Stori. 136x65x115 mm.

32-3697 **245:00**



IR-larm med fjärrkontroll för in- och urkoppling. Inbyggd siren (95dB). Räckvidd ca 9 m. In-/utpasseringsfördröjning. Lysdiodindikering. Inställbar kod. Lättinstallerat i t.ex. hemmet, husvagnen. Komplet larm utan kabeldragning. Drivspänning 9VDC. Strömförbrukning 90-300 mA. Plats för backup-batteri (6 st 1,5V typ R6, medföljer ej) Levereras med eliminatör och 1 st batteri typ 6F22 till fjärrkontroll. Storlek: 175x55x65 mm.

32-4752 **495:00**

32-3950 Extra fjärrkontroll **149:00**

98:-



Dörrvakt som ger ifrån sig ett ding-dong ljud när någon passerar. Lämplig att användas i butiker, kontor, hemmet m.m. Drivs med 2 st batterier typ R14 (medföljer ej). Kan ställas på bord eller hängas på vägg. Avkänningsområde ca 5m. Fungerar ej i mörker. Storlek 115x80x60 mm. 32-375 98:00

75:-



Brandvarnare för villa, lägenhet m.m. Försedd med testknapp för kontroll av batteri, möjlighet till reduktion av känslighet vid tillfällig rök t.ex. vid matlagning. Efter tryck på testknappen sjunker brandvarnarens känslighet och återgår gradvis till full känslighet efter 8 min. Uppfyller Konsumentverkets regler för säkerhet och funktion. Storlek 130x45 mm. Lev. komplett med 1 st. batteri typ 6F22. 32-3820 75:00

89:-



32-4019

32-4388

Övertallsalarm för personligt bruk i nödsituationer. Inbyggd siren 115 dB. Aktiveras genom att dra ur en propp. Plasthölje med clips för bälte. Drivs med 1 st batteri 9 V typ 6F22 (medföljer ej). Storlek 70x50x22 mm. 32-4019 89:00

Dörr/rörelselarm Larmar när den kommer i rörelse. Lämpligt att hänga på dörren, resväskan m.m. Inbyggd siren på ca 90 dB. Ljuder 20 sek. Drivs med 1 st 9V batteri typ 6F22 (medföljer ej). Storlek 110x50x30 mm. 32-4388 79:00

79:-



32-3949

32-3937

Resebrandvarnare. Bra att ha med på resan eller i båten, husvagnen m.m. Ingen installation krävs. Kan läggas på sängbordet eller hängas på dörrhandtaget. Varnaren är försedd med testknapp, batterivarnare samt lysdiod för funktionstest. Ljudnivå 95 dB. Lev. med 1 st 9 V batteri typ 6F22. Storlek 112x25 mm. 32-3949 89:00

Minilarm IR med vägghållare. Inbyggd siren ca 90 dB samt ljuder i 40 sek. efter utlöst larm. Lättinstallerat larm som kan ställas på bord eller hängas på vägg. Bra att ha med sig på resan. Kan även användas som dörrgongong. Räckvidd 10 m. (60°), utgångsfordröjning 30 sek. strömförbrukning ca 0,15 mA. Drivs med 3 st R6 batterier (medföljer ej). Storlek 105x67x36 mm. 32-3937 195:00

Uppfyller försäkringsbolagens normer. Godkänt av stölskyddsföreningen.



Billarm Carsafe RC. Godkänt av Svenska stölskyddsföreningen. Billarmet kopplas till/från med fjärrkontroll eller automatiskt "till" när sista dörren har stängts. In-/utgångsfordröjning 30 sek. När larmet manövreras signalerar bilen med blinkers, 2 ggr vid aktivering, en gång vid avaktivering. Lysdiod (kodlös) indikerar att bilen är larmskyddad, monteras på vindrutans (innehåller även glaskrossdetektor). Inbyggd larmminne. Larmtid siren: 40 sek, blinkers: 4 min. Siren 110 dB. Reläutg. 2 x 15A för att t.ex. få blinkers, parkeringsljus eller extra siren att blinka/ljuda vid larm. Utg. för startspärr och styrning av centralås. Lev. komplett med centralenhet, kodlös, siren, 2 st dörrkontakter, 2 st kodnycklar, monteringsdetaljer, larmdekalser och Svensk bruksanv. Drivs med 12 VDC. Passande batteri till kodnyckel: 4 st typ SR55 (medföljer). 32-5065 1695:00



Billarm. Enkel montering, ingen kabeldragning. Av och påslag med fjärrkontroll (IR) utanför bilen. Monteras på instrumentpanelen. Kan även monterats på dold plats då extra mottagare monterats i fönstret (medföljer). Lysdiodsindikering för aktiverat larm. Inbyggd siren 110 dB. Ställbar larmtid från 30 sek till 5 min. Larmgivare: IR/rörelse detektor med ställbar känslighet. Fjärrkontroll med panikknapp. Storlek 50x35x13 mm. Larmenheten drivs med 12V via cigarettändaruttaget i bilen. Kabel för fast 12V medföljer. Ljudindikering vid låg batterispänning. Huvudbrytare med nyckel (2st). Storlek 125x90x30 mm. Monteringsdetaljer medföljer. 32-4517 595:00



Siren Extra tillbehör till 32-4517. Ansluts till billarmet och 12V. Fortsätter att ljuda även om tråden till larmet klipps av. Återställningsknapp. Storlek 100x100x60 mm. 32-4723 149:00

Cykel- och MC-larm. Fäste för fastskruvning medföljer. Aktiveras när larmet kommer i rörelse. Nyckelströmbrytare. Drivs med 1 st batteri typ 6F22 (medföljer ej). Storlek 79x49x31 mm. 32-278 198:00



Barnvakt

Barnvakt Trådlös med sändare och mottagare för avlyssning upp till 300 m. Sändaren placeras vid sängen och ansluts till 230V via en eliminator. Kan också drivas med batteri, 1 st 6F22 (medföljer ej), bra om barnet ligger i barnvagn utomhus. 2 kanaler. Volymkontroll. Omkopplare för hög och låg känslighet. Lysdiodsindikering. Röststyrd. Hölje i giftfri plast. Bältesklämma. Mottagaren drivs enbart med batteri 1 st typ 6F22. (medföljer ej). Lev med sändare/mottagare samt eliminator. 32-4340 365:00



Summer. Transistorbestyckad med mycket hög ljudstyrka i förhållande till storl., ca 70 dB vid 20 cm. Lämpl. till larmapparater, ljuvarnare till bil m.m. Storlek 22x16x15 mm. Nr V/ma Pr st 10 st 22-11 3/25 18:50 134:00 22-6 12/14 18:50 134:00 22-7 24/16 18:50 134:00



Summer. Transistorbestyckad med hög ljudstyrka och låg strömförbrukning. Ca 93 dB vid 1 m. Storlek 30x24 mm. 6-18 V/20 mA Nr Pr st 10 st 22-572 26:50 212:00



Schackdator med 64 olika svårighetsgrader. ELO rating: 1300. En dator för både nybörjaren och den mer avancerade spelaren. Drivs med 4 st batterier typ R6 eller med batterieliminatör 32-3300. Lev. med spelpjäser men utan batterier och eliminator. Storl. 300x260x25 mm. 32-4588 495:00



Mikrofon. Dynamisk med riktverkan för universiellt bruk. Impedans 600 ohm. Frekvensområde 100-12000 Hz. Känslighet - 79 dB. Med brytare. Storlek 180x53 mm. Levereras med 2,9 m sladd och 1/4" telefonpropp. 31-2057-1 Svart 69:00 31-2057-3 Röd 69:00

Mikrofon. Dynamisk för sång, musik m.m. Med riktverkan. Impedans 600 ohm. Frekvensområde 50-14000 Hz. Känslighet - 69 dB. Med brytare. Storlek 170x40 mm. Levereras med 3 m sladd och 1/4" telefonpropp. 31-2059 265:00



Videomikrofon. Electret kondensatormikrofon med klämma för fastsättning på klädesplagg. Utan riktverkan. Impedans 1000 ohm, frekvensområde 50-18000 Hz, känslighet -52 dB. Levereras med 5 m kabel, 3,5 mm propp, vindsydd och batterienhet som är försedd med strömbrytare och fäste för bälte. Drivs med 1 st batteri typ SR 44 (medföljer). Storlek mikrofon längd: 18 mm, diam.: 8 mm, batterienhet längd: 50 mm, diam.: 16 mm. 31-2146 198:00

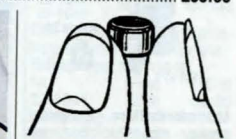

Kondensatormikrofonkapsel typ WM-034 Z. Inbyggd FET-transistorförstärkare som matas med ca 4,5 V (min 2 max 10 V). Känslighet -62 dB. Imp. 1 Kohm. Signal/brus 40 dB. Frekvensomr. 10x12 000 Hz, utan riktverkan. Inkopplingsanvisn. medföljer. Storlek 10x7 mm. Nr Pr st 10 st 22-1016 16:50 115:00

Hållare för ovanst. mikrofonkapsel. Tillv. av plast. Storlek 20x11 mm. Nr Pr st 10 st 22-1017 13:50 108:00



Mikrofon. Dynamisk för radiostationer. Frekvensområde 300-5000 Hz. Imp. 500 ohm. Känslighet -70 dB/1000 Hz. Med ca 1 m spiralsladd, men utan mikrofonkontakt. 32-4114 89:00



Mikrofonstativ i stabilt utförande med ca. 80 cm. mikrofonbom. Levereras utan mikrofonhållare. Nerfällbara ben. Total längd ihopfällt 100 cm. Höjden justerbar 100-165 cm. Vikt ca 2,5 kg. 41-1733 365:00

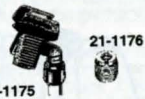

Mikrofonhållare. Universal, passar stavmikrofoner med upp till 30 mm. diam. 5/8" (P27) stativgänga. 21-1175 39:00
Adapter, för anpassning av mikrofonhållare till stativ med 5/16" (P18) eller 3/8" (P16) gänga. Ytergänga 5/8" (P27). 21-1176 19:50



KontaktDon typ D med svarvade- och guldpläterade kontakter för lödslutning.
Hane Ant. pol. Pris
 22-2001-9 9 10:50
 22-2001-25 25 16:00
Hona Ant. pol. Pris
 22-2002-9 9 14:50
 22-2002-25 25 26:50
Kåpa för ovanst. kontaktDon. Nr För poltal Pris
 22-2003-9 9 9:50
 22-2003-25 25 10:50



Stämapparät. Quartzstyrd för stämning av gitar och basgitar. Inbyggd mikrofon för akustisk stämning. Ingång för elgitar. Passande batteri 1 st. typ 6F22 (medf. e). Storlek 144x66x30 mm. 32-3711 465:00



Mikrofonsladd, för orkesterbruk, med 3-polig audiokontakt och 1/4" telefonpropp. Diam. 6 mm, längd 10 m. 32-3951 98:00

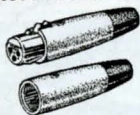

Audiokontakt, 3-polig, typ hylsipropp. Med läsanordning. För orkestermikrofoner m.m. Storlek 82x19 mm. 22-2102 31:50
Audiokontakt, 3-polig, typ stiftpropp. Skarvdon passande ovanstående kontakt. 22-2103 27:50



Chassikontakt pass. 22-2102. 22-2118 29:50
Chassikontakt pass. 22-2103. 22-2101 34:50



Guldpläterade kontakter i metall av hög kvalitet med böjflädder. Lödslutning. 22-4602, 22-3116, och 22-3264 finns med röd eller svart märkning. **Ange färg vid beställning.** Kabelintag 6 mm, förutom 22-3274 och 22-3275 som har 4 mm.

Nr	Typ	Pr st	10 st
22-4602	RCA Han-kontakt	21:50	178:00
22-3116	RCA Hon-kontakt	28:50	224:00
22-3264	RCA Paneluttag	29:50	229:00
22-4603	6,3 mm Monopropp	19:50	158:00
22-4604	6,3 mm Stereopropp	21:50	175:00
22-3274	3,5 mm Monopropp	19:50	149:00
22-3275	3,5 mm Stereopropp	22:50	179:00



Mikrofonkabel "High Grade". 2-ledare med separat skärm. Diam. 6 mm. Finns i svart, röd och blå. **Ange färg.**
 Nr 5 m 25 m 100 m
 49-323 42:00 78:00 175:00 504:00



Audiokabel, skärmad med guldpläterade RCA-kontakter (hanar). Diam. 5 mm, längd 2 m. 32-3952 59:00
Audiokabel som ovan. 5 m. 32-4926 69:00



Mikrofonkontakt för kommunikationsradio. Läsnig med gängad ring.

Nr	Pol.	Pr st	10 st
22-3562	2	17:50	145:00
22-1706	4	17:50	155:00
22-3564	6	21:50	195:00
22-3566	8	29:50	260:00

Chassiuvtag för montering i 16 mm hål.
 Nr Pol. Pr st 10 st
 22-3563 2 17:50 145:00
 22-1707 4 18:50 155:00
 22-3565 6 21:50 195:00
 22-3567 8 29:50 260:00



Anslutningskabel 2 st RCA-hankontakter till 2 st RCA hankontakter. Längd 1,8 m 22-4964 29:00



Anslutningskabel 5-polig DIN till 4 st RCA hankontakter. Längd 1 m. 22-4965 24:50



Anslutningskabel 3,5 mm stereopropp till 2 st RCA-hankontakter. Längd 1,8 m. 22-4966 16:50

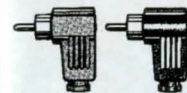

RCA-kontakt m. skruvanslutning. Vinklad. 2/fp. röd-svart. 22-4014 19:50
 10 st
 22-1439-1 Svart 79:00
 22-1439-3 Röd 79:00



Kabelkoppling typ RCA av förnicklad mässing, för enpolig skärmad mikrofonkabel.
 22-1447 hane 11:50
 22-1448 hona 11:50

MOBILTELEFON-TILLBEHÖR
 SE SIDAN 202



Telefonpropp 6,3 mm, hylsa av plast. Längd 90 mm. Lödslutning.
 22-4610-1 mono Pr st 12:50
 22-4610-10 mono 10/fp 98:00
 22-4611-1 ster. Pr st 14:50
 22-4611-10 ster. 10/fp 115:00
Telefonpropp 6,3 mm. mono med förkromat metallskäft. Längd 65 mm. Lödsnit.
 22-702-1 Pr st 16:50
 22-702-10 10/fp 135:00



Sladdkontakt hona för 6,3 mm. telefonpropp. Hylsa av plast. Längd 77 mm. Passar både mono och stereopropp.
 22-4612-1 Pr st 14:50
 22-4612-10 10/fp 115:00



Stereojack med 3-polig kontakt och omkopplare. Passar 6,3 mm. propp.
 22-704-1 Pr st 18:50
 22-704-10 10/fp 150:00

Telefonjack. Helt i förnicklad mässing med brytare. Passar 6,3 mm. proppar.
 Nr Pr st 10 st
 22-1123 12:50 95:00
Telefonjack som föreg. men utan brytare.
 Nr Pr st 10 st
 22-1755 3:00 25:00

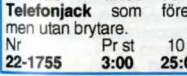

Fotomkopplare med ca. 1,5 m. ledning och 2,5 mm. propp för kassettspelare med uttag för "remote" kontroll. Storlek 80x75 mm. 32-4339 145:00



Stereoanslutningskabel med 4 st. RCA hankontakter. 2 st. med förgreningstag, typ RCA hona. Längd 80 cm. 22-3817 28:00

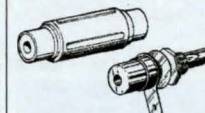

Skarvdon för RCA-kontakter.
 Nr Pr st 10 st
 22-721 11:50 79:00

Paneluttag för hankontakt 22-1447.
 Nr Pr st 10 st
 22-1452 11:50 79:00



Stereopropp diam. 3,5 mm. med plastskäft. Längd 40 mm.
 22-723-1 Pr st 11:50
 22-723-10 10/fp 79:00



Stereopropp 3,5 mm vinklat utförande.
 Nr Pr st 10 st
 22-722 11:50 79:00



Stereopropp 6,3 mm till 3,5 mm. mono. Längd 63 mm.
 Nr Pr st 10 st
 22-696 18:50 150:00



Sladdkontakt 3-pol. stereo med 3,5 mm. hål. Längd 40 mm.
 Nr Pr st 10 st
 22-443 11:50 79:00



Miniaturpropp mono.
 Nr mm Pr st 10 st
 22-242 2,5 9:50 69:00
 Nr mm Pr st 10 st
 22-4617-1 3,5 Pr st 9:50
 22-4617-10 3,5 10/fp 69:00



Förlängningssladd med batteripropp hane/hona. 1,5 m. ledning. Våra eliminatorer har 2,1 mm. batteripropp.
 22-4283 2,1 mm 39:00
 22-4282 2,5 mm 39:00



Övergångskontakt för batteripropp 2,1 mm. eller 2,5 mm. till batteripor. 1,3 mm. för lex. freestyle-app. med eliminatoruttag (stiftpinne 1,3 mm).
 Nr mm Pr st 10 st
 22-4053 2,1 19:50 165:00
 22-4054 2,5 19:50 165:00

Sladdkontakt, hona passande DC-propp 2,1 och 2,5 mm.
 Nr mm
 22-4613-1 2,1 Pr st 14:50
 22-4613-10 2,1 10/fp 115:00
 22-4614-1 2,5 Pr st 14:50
 22-4614-10 2,5 10/fp 115:00

DC-jack för 2,1 och 2,5 mm propp, med brytare.
 Nr mm
 22-4615-1 2,1 Pr st 9:50
 22-4615-10 2,1 10/fp 69:00
 22-4616-1 2,5 Pr st 9:50
 22-4616-10 2,5 10/fp 69:00

Bateripropp, som ovan men i vinklat utförande.
 Nr mm
 22-4607-1 2,1 Pr st 9:50
 22-4607-10 2,1 10/fp 69:00
 22-4608-1 2,5 Pr st 9:50
 22-4608-10 2,5 10/fp 69:00

Bateripropp, som ovan men i vinklat utförande.
 Nr mm
 22-4609-1 2,1 Pr st 9:50
 22-4609-10 10/fp 69:00

DIN-kontakter för högtalanslutning. mm. 2-pol. Svarta. **Stickpropp** m. lödsnit.
 Nr Pr st 10 st
 22-1641 9:50 69:00
Honpropp
 22-1642 9:50 69:00
Stickpropp med skruvanslutning för ledningarna.
 Nr Pr st 10 st
 22-1644 9:50 69:00

Paneluttag 22-1643 9:50 69:00

Adapters. Övergångskontakt. 3,5 mm. mono till 6,3 mm. stereo. Längd 55 mm.
 22-695-1 Pr st 18:50
 22-695-10 10/fp 150:00

Stereopropp 6,3 mm. till 3,5 mm. mono. Längd 63 mm.
 Nr Pr st 10 st
 22-696 18:50 150:00

6,3 mm stereopropp till 3,5 mm stereouttag.
 22-705-1 Pr st 18:50
 22-705-10 10/fp 150:00

6,3 mm monoprop till RCA kontakt.
 Nr Pr st 10 st
 22-719 18:50 150:00

Miniaturpropp mono.
 Nr mm Pr st 10 st
 22-242 2,5 9:50 69:00
 Nr mm Pr st 10 st
 22-4617-1 3,5 Pr st 9:50
 22-4617-10 3,5 10/fp 69:00

Miniaturjack med brytare.
 Nr mm Pr st 10 st
 22-241 2,5 9:50 69:00
 22-943 3,5 9:50 69:00

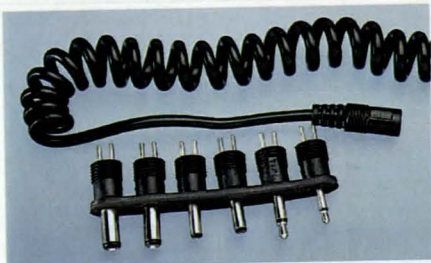

Batterisladd med 6 st utbytbara batteriproppar och kontakter som passar till de flesta apparater. Batteriproppar: diam/hål 3,4/1,3 mm, 3,0/1,0 mm (ej 22-1737), 5,0/2,1 mm, 5,5/2,5 mm, 5,5/1,4 (ej 22-1736). Miniatykontakt: 2,5 och 3,5 mm. Spiralsladd max utdragen längd ca 1,6 m. Går att polvända.

Nr	Pr st	10 st
22-1736	34:50	275:00

Batterisladd som ovan men också med stickpropp passande cigarettändaruttag.

22-1737	44:50	345:00
---------	-------	--------



Minihögtalarelement lämplig för intercomanläggningar, stereohörfontelefoner m.m. 90-20.000 Hz. 100 mW, 4-32 ohm. Storlek 28x9,5 mm. Vikt 16 g.

Nr	Pr st	10 st
22-976	32:50	290:00

Högtalarelement som ovan men impedans 200 ohm.

22-3258	32:50	290:00
---------	-------	--------

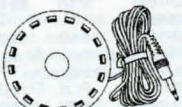

Kuddhögtalare. Platt modell för placering t. ex. på eller under huvudkudden. 1,8 m sladd med 3,5 mm stickpropp, som passar i transistorapparatens örontelefonuttag.

Nr	Pr st	10 st
22-4561	125:00	

KÖPINFORMATION
SE SIDAN 326



Förgrening för stereohörfon med 6,3 mm propp.

22-724	29:00
--------	-------

Förgrening för 3,5 mm stereo-uttag och proppar.

22-728	29:00
--------	-------



Stereohörfon med 3,5 mm propp. Levereras i praktiskt plastfodral med reservkuddar.

Nr	Pr st	10 st
32-3091	19:50	165:00



Stereohörfon med 13,7 mm mylarhögtalare. Impedans 32 ohm. Frekvensomfång 20-20 000 Hz. Förvaringsetui och reservkuddar.

32-3371	45:00
---------	-------



Hörfon Piezo DSR-35 med mikrofon, "headset". Dynamisk. Stereo. Imp. 32 ohm. Känslighet 95 dB/mW. Frekvensomfång 40-20.000 Hz. Max inp. 100 mW. Med 1/4" stereo-uttag. Dynamisk mikrofon imp. 500 ohm. Känslighet -82 dB/1KHz. Frekvensområde 200-5 000 Hz. Med 2,5 m ledning och 6,3 mm propp. Vikt 80 g.

32-60	445:00
-------	--------

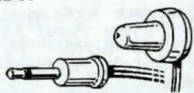

Örontelefon med perm. magnetsystem. Storlek 26 x 16 mm. Ca 1 m ledning med 3,5 mm stickpropp.

Nr	Pr st	10 st
22-1299	14:50	115:00

Reservkuddar till örontelefoner. Diam. 18 mm. I satsen om 3 par.

Nr	Pr st	10 st
22-3271	12:50	



Örontelefon med 1 m sladd och 3,5 mm propp. Impedans 8 ohm.

Nr	Pr st	10 st
22-1299	14:50	115:00

Reservkuddar till örontelefoner. Diam. 18 mm. I satsen om 3 par.

Nr	Pr st	10 st
22-3271	12:50	



Örontelefon med högkänsligt kristallsystem. 1 m sladd. Lämplig för kristallmottagare, reseradio m.m. Utan stickpropp.

Nr	Pr st	10 st
22-1131	24:50	215:00



Örontelefon med 1 m sladd och 3,5 mm propp. Input 250 mW. Frekvensomfång 50-18 000 Hz. Imp. 4-16 ohm. Vikt 23 g.

32-366	135:00
--------	--------



Stereohörfon med volymkontroll. 1,2 m sladd och 3,5 mm propp. Omkopplingsbar mellan stereo/mono.

32-4031	79:00
---------	-------



Stereohörfon. Japansk fjäderlätt örontelefon. Frekvensomfång 50-22 000 Hz. 1,15 m sladd med 3,5 mm propp. Vikt endast 14 g. Passar under skyddshjälm m.m.

22-576	115:00
--------	--------



Förlängningssladd 1 m med volymkontroll. Guldpläterad 3,5 mm propp/uttag. Omkopplingsbar mellan stereo/mono.

32-4030	39:50
---------	-------



Stereo-mono hörlur med volymkontroll. Lång kabel (5 m) och mono-stereoomkopplare gör den lämplig att använda när man lyssnar på TV. 3,5 mm propp, adapter till 1/4" medföljer. Impedans 32 ohm. Frekvensomfång 20-20 000 Hz. Känslighet 89 dB. Max input 100 mW.

32-3790	89:00
---------	-------

Stereohörlur med volymkontroll. 40 mm högtalare med förhöjd basåtergivning. Modern design med guldpläterade kontakter och ställbar bygel. Frekvensomfång 20-20 000 Hz. Impedans 32 ohm. Känslighet 102 dB/mW vid 1 KHz. Vikt 175 g. Levereras med 2,5 m kabel och 3,5 mm stereo-uttag. Adapter till 6,3 mm medföljer.

32-1464	198:00
---------	--------



Digital stereohörlur, CD-2000, med läderklädda örönkuddar och 40 mm mylarhögtalare för perfekt ljudåtergivning. Frekvensomfång 20-20 000 Hz. Impedans 32 ohm. Känslighet 108 dB/mW. Max input 150 mW. Lev. med 2,8 m kabel och 3,5 mm stereo-uttag + adapter till 6,3 mm. Ställbara byglar.

32-3370	98:00
---------	-------

Stereohörlur CS-21 super bass. Hörlurar med extra fin basåtergivning. Frekvensomfång 20-20 000 Hz. Impedans 32 ohm, känslighet 105 dB/mW. Max input 100 mW. Lev. med 2,9 m kabel, 3,5/6,3 mm guldpläterade stereo-uttag, vikt 176 g. Ställbara byglar med mjukstoppad läder.

32-4032	145:00
---------	--------

19:50

Stereohörlur med ställbara byglar och skumgummiklädda örönkuddar. Impedans 32 ohm, frekvensomfång 20-20 000 Hz. 3,5 mm stereo-uttag, 1,2 m kabel.

Nr	Pr st	10 st
32-4033	19:50	179:00



Infraröd stereohörfon Trådlös överföring av ljud utan att störa omgivningen. Sändarfrekvens 2,3 Mhz-2,8 Mhz. Frekvensomfång lurar: 35-15 000 Hz. Sändaren placeras vid t.ex. TV, stereo och ansluts till hörfonuttaget. Hörluren med inbyggd mottagare kan användas upp till 7 m från sändaren (fritt mellan sändare/mottagare). Drivs med 2 st 1,5V batterier typ R6 (medföljer). Ställbara byglar med volymkontroll. Vikt mottagare ca 200 g. Lev. med sändare/mottagare, 0,5 m sladd (3,5 mm stereo-uttag till 2xRCA), adapter 3,5 mm till 6,3 mm och batterieliminatör.

32-5086	595:00
---------	--------



Stereohögtalarsystem med inbyggd förstärkare. Kan anslutas till minikassettspelare (freestyle) för att få bra ljudåtergivning när spelaren används hemma. Volymkontroll, omkopplare för bas och diskanthöjning. Max uteffekt 2x2 W. Drivs med 4 st batterier typ R14. Uttag för batterieliminatör (t.ex. 32-203). Storlek 120x85x90 mm. Levereras i par med 2x1 m kabel och 3,5 mm stereo-uttag, men utan batterier och batterieliminatör.

32-1349	175:00
---------	--------



79:-

Batteriladdare för Nickel-Kadmium batterier. Laddar 1-4 batterier av typ R03, R6, R14, R20 samt 1 st 9V. Enkel testfunktion med lampa. Laddström 1,2V/120 mA, 9V/13 mA. Ansluts till 230V. Storlek: 210x100x50 mm.

32-4914	79:00
---------	-------



Bilstereo med lågstagbar front. Hög uteffekt, 2x25W (bak), 2x7W (fram). FM/MV radio. PLL-syntesmottagare med automatisk eller manuell sökning av stationer. 30 stationer kan inprogrammeras för snabbval. Automatisk sökning av inprogrammerade stationer. Elektronisk volym/balans/bas/diskant-kontroll. Mono/stereo- LO/DX omkopplare. Mute-funktion, bra för Dig som pratar i mobiltelefon, för att snabbt och enkelt få ner ljudet. Loudness. Utrustad med RCA line-out (låg nivå-utgång) samt CD ingång. Kassetbandspelare med autoreverse, snabbspolning åt båda hållen. Belysta tangenter. 12V DC. Storlek: 182x52x160 mm.
32-4450 **1295:00**



Bilstereo med stödkassett. Hög uteffekt 2x25W. Uttag för 4 högtalare. FM/MV radio. PLL-syntesmottagare med automatisk eller manuell sökning av stationer. 30 stationer kan inprogrammeras för snabbval. Automatisk sökning av inprogrammerade stationer. Mono/stereo-LO/DX- samt loudness omkopplare. Fader/Volym/bas/diskant kontroll. CD-jack på fronten. RCA line-out (låg nivå-utgång) Kassetbandspelare med autoreverse och snabbspolning åt båda hållen. Belysta tangenter. 12V DC. Storlek 182x52x160 mm.
32-4451 **995:00**



Bilhögtalare 6,5", trevägs högtalare för höga effekter. Frekvensområde 20-20.000 Hz. Max effekt 180 W, nom. 50 W. Impedans 4 ohm. Diam. 160 mm, djup 90 mm. Levereras i par med 2x3 m kabel.
32-3990 **245:00**
Bilhögtalare 6x9", trevägs högtalare för höga effekter. Frekvensområde 20-20.000 Hz. Max effekt 180 W, nom. 50 W. Impedans 4 ohm. Storlek 244x172 mm, djup 104 mm. Levereras i par med 2x2 m kabel.
32-3991 **495:00**

Audiokabel med RCA-kontakter, se sid. 230



Med separat utgång för subwoofer

Slutsteg 3 kanaler. En separat kanal för **Subwoofer**. Max uteffekt 3 x 150W. Ett slutsteg för dig som kräver lite mera. Mycket prisvärt. Kraftiga kylflansar och guldpläterade kontakter. Lågnivå-ingång med separat förstärkningskontroll. Högnivå-ingång. Bas och diskant kontroll. Subwoofer utgång med "Crossover" (frekvensdelare) 120/100/80 Hz. Lysdiöds-indikering. Utrustad med skyddskretsar. 30A säkring. Drivs med 12VDC. Ingångskänslighet: Lågnivå (10Kohm) 140mV. 1.4V. Högnivå (47ohm) 1.3V-5V. Högtalarimpedans 8/4/2 ohm. S/N 90 dB. Stereo sep. 80 dB. Strömförbrukning: max 19A, min 0,7A. Storlek 325x236x52 mm.
32-4376 **1595:00**
Slutsteg Max 4 x 25W. En prisvärd effektförstärkare. 4 st lågnivå/högnivå ingångar. Separat förstärkningsreglering av fram och bak högtalare. Frekvensomfång 20-20000 Hz. Signal/ brus 65 dB. Känslighet ingång, högimp. 500mV/ 20Kohm. lågimp. 2,0 V/40ohm. Impedans 4-8 ohm. Drivs med 12V DC. Lev. med anslutningskabel 3x1,5m. Storlek 212x180x46 mm.
32-4387 **575:00**



Diskanthögtalare för bil. Frekvensområde 3000-22000 Hz. Kan fästas på bilens instrumentbräda med medföljande dubbelhäftande tejp. Inkopplas parallellt med ordinarie högtalare. Storlek 35x18 mm. Levereras i par, med 30 cm ledning och filter-kondensator.
32-4838 **129:00**



Bilhögtalare 4". Tvåvägs högeffekts för infällning i dörr eller hatthylla. Imp. 4 ohm. Frekvensområde 75-20000 Hz. Kontinuerlig musikeffekt 35 watt. Storlek 100x100 mm. Frontgaller diam. 130 mm. Monteringsdjup 45 mm. Levereras i par med 2x3 m kabel.
32-5076 **198:00**



Högtalarsats för inbyggd. 2 st bas/mellanregisterhögtalare (6 1/2"), 2 diskanter, 2 filter samt kabel ingår. Guldpläterade kontakter på högtalare och filter. Frekvensområde 45 Hz -22 KHz. Känslighet 90 dB. Max effekt 150W. Musikeffekt 65W. Impedans 4 ohm. Monteringsdjup bas/mellanreg. 72 mm.
42-4649 **695:00**



Högtalarsats 3-vägs för inbyggd i högtalarlåda. Satsen innehåller 1 st 10" bashögtalare, 1 st 5" mellanregisterhögtalare, 1 st 2,5" diskanthögtalare samt 1 st delningsfilter. Max effekt 240 W (nom. 120 W). Frekvensområde 25-20.000 Hz. Impedans 8 ohm.

42-914-1 Pr st * **665:00**
42-914-2 Pr par **1245:00**
Högtalarsats 3-vägs för inbyggd i högtalarlåda. Satsen innehåller 1 st 8" bashögtalare, 1 st 4,5" mellanregisterhögtalare, 1 st 2,5" diskanthögtalare samt 1 st delningsfilter. Max effekt 100 W (nom. 50 W). Frekvensområde 25-20.000 Hz. Impedans 8 ohm.
42-917-1 Pr st **395:00**
42-917-2 Pr par **695:00**

Marinhögtalare, vattensäker för inmontering. Kan placeras i vätutrymmen t.ex. i båtar och duschrum. Impedans 4 ohm. Max effekt 40 W (20 W RMS). Frekvensområde 65-20000 Hz. Diam. 175 mm. Monteringsdjup 135 mm. Monteringsdjup 60 mm.
32-1313 Pr st **198:00**

Högtalarkabel, flertrådig 2-ledare med transparent plastisolerering.
Nr area/mm Pris
32-3410-7 2x0,3x7m **21:50**
32-3410-30 2x0,3x30m **59:00**
32-3411-7 2x0,8x7m **32:50**
32-3411-30 2x0,8x30m **115:00**
32-3818-7 2x2,0x7m **89:00**
32-3818-30 2x2,0x30m **279:00**



Subwooferelement Monteras fritt eller i låda. Extra stora och starka magneter ger bra bas. Finns i 2 olika storlekar (se nedan). Lämpliga element för vårt 3-kanals slutsteg 32-4376. 12". Diam 320 mm. Mont.djup 130 mm. Max eff. 120W. Musik 60W. Imp 4 ohm. 4,7 Kg. QTS: 0,6861. VAS: 182,9300. FS: 33,00 10". Diam 270 mm. Mont.djup 110 mm. Max eff. 100W. Musik 50W. Imp 4 ohm. 4 kg. QTS: 0,4670. VAS: 119,7000. FS. 31,50

42-4651 12" **495:00**
42-4652 10" **395:00**



Högtalare HI FI. 2-vägs system med 125 mm bas- och 58 mm diskant/mellanregister-högtalare. Lämplig för bokhyllan eller montering på vägg eller i tak. Imp. 4 ohm. Frekvensområde 70-16000 Hz. Effekt max 50 W. Storlek 225x145x145 mm. Lev. i par utan väggställare.

42-312 **695:00**
Väggställare i metall för högtalare 42-312. Ledad monteringsplatta med låsning. Storlek ca 100x100x130 mm. Lev. i par.
32-313 **295:00**



Högtalare för inbyggd i vägg och tak. Bra för dig som vill ha högtalare som inte tar plats. Med en vägg som "högtalarlåda" garanteras en mycket bra basåtergivning. Allt färdigkopplat med bara en klämterminal för högtalarladdan. Bas och diskant högtalare. Max effekt 90W. Imp 8 ohm. Yttermått 280x190x70mm. Hål 240x150mm. Inbyggingsdjup 70 mm. Lev i par, med monteringsdetaljer.

32-4276 **595:00**

HÖGTALARE M.M.



Högtalare Nr	8 ohm. Diameter	Djup	W	Pris	10 st
22-948	38 mm	17 mm	0,1	24:50	195:00
32-672	50 mm	19 mm	0,2	24:50	195:00
32-3209	50 mm	18 mm	4,0	49:50	395:00
32-673	58 mm	19 mm	0,2	26:50	210:00
32-674	77 mm	23 mm	0,5	28:50	230:00
32-675	92 mm	27 mm	1,0	29:50	240:00



Anslutningspanel för högtalare. Polskruvarna är gulpläterade och polaritetsmärkta. Anslutning kan göras både med 4 mm banankontakter, kabelskor eller kontaktstift. Hälstörlek: 73x54 mm, total storlek: 93x79x24 mm.
32-4020 44:00



Mobilhögtalare. Extra högtalare för komm.radio, mobiltelefon m.m. Impedans 4 ohm. Max 4 W. Med 1,8 m kabel och 3,5 mm propp. Storlek 79x67x55 mm.
32-3678 179:00



Högtalärväxel med anslutning för 4 par högtalare. Min. impedans 8 ohm. Skruvanslutning. Max effekt 200W. Låda i svart plåt. Storlek 185x115x45 mm.
32-4274 245:00

Elektronikböcker för Dig som arbetar med elektronik eller har det som hobby. Kan med fördel användas som läromedel/uppslagsverk i skolan. Böckerna innehåller en mängd olika byggprojekt, funktionsförklaringar, ritningar och layouter.

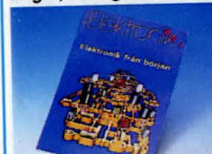

Elektronik från början ger en enkel och lättfattlig inblick i elektronikens grunder. Går igenom ström, spänning, resistans m.m. med hjälp av överskådliga vattenmodeller. 48 sidor.
28-810 34:50



313 byggprojekt
352 sidor.
28-811 198:00



501 byggprojekt
478 sidor.
28-867 189:00



302 byggprojekt
336 sidor.
28-868 165:00



SMT ytmontagesteknik. Denna bok är avsedd för Dig som vill veta mer om ytmontagestekniken och vill kunna använda den praktiskt. Innehåller ca. 20 byggprojekt med praktiska tillämpningar. 173 sidor.
28-869 169:00



Mikro-kassettspelare med röststyrning (till- och fränkopplingsbart). Inbyggd högtalare och mikrofon, snabbspolning fram/back samt pausfunktion. Två bandhastigheter. Uttag för örontelefon och 4,5 V batterieliminatör med 2,5 mm batteripropp. Rekommenderad mikrokassett 32-3320. Drivs med 2 st batterier typ R6. Batterier, eliminator, örontelefon och mikrokassett medföljer ej. Storlek: 130x62x25 mm.
32-4010 495:00



Kassettspelare mono med inbyggd inspelningsmikrofon. Snabbspolning åt båda hållen. Autostopp vid avspeling. Pausknapp. Uttag för yttre mikrofon (propp 3,5 mm), remotekontroll (2,5 mm), hörtelefon (3,5 mm) och batterieliminatör. Passande batterier 4 st typ R6 (medföljer ej). Storlek 190x115x35 mm.
32-1347 225:00

Batterieliminatör passande kassettspelare 32-1347.
32-3296 84:00



Kassettspelare. Stereo med "Bass Boost System" (till- och fränkopplingsbart) för bättre basåtergivning. Snabbspolning framåt och automatstopp. Fäste för bälte. Drivs med 2 st batterier typ R6 (medföljer ej). Levereras med stereohörlurar. Storlek: 115x90x35 mm.
32-4012 115:00



Stereo-kassettspelare med FM/MV - radio. Volymkontroll. Snabb framspolning. Stereohörtelefon (öronproppar) medföljer. Drivs med 2 st batterier typ R6 (medföljer ej). Frekvensområde 40-8 000 Hz. Uteffekt 30 mW. Storlek 130 x 90 x 35 mm.
32-267 225:00



Stereokassettspelare med FM/MV radio. 5 st FM och 5 st MV stationer kan förinställas för snabbval. Automatisk eller manuell sökning av stationer. Inställd frekvens visas på LCD-display. Stereo-mono- / bassboosteromkopplare. Kassettspelare med snabb framspolning. Drivs med 2 st batterier typ R6 (medföljer ej). Bältesklips. Levereras med stereohörtelefon. Storlek 125x90x45 mm.
32-5077 365:00

RADIO & KASSETTSPELARE



Hörtelefonradio Stereo med snabbval. 5 FM-och 5 MV stationer kan förinställas. Automatisk sökning av stationer. LCD-display visar tid eller frekvens. Bass booster omkopplare för bättre basåtergivning. Volymkontroll, bältehållare. Drivs med 2 st batterier typ R03 (medföljer ej). Storlek 118x62x35 mm. Levereras med stereohörtelefon.
32-4963 365:00

Miniradio med inbyggd högtalare och för stereohörtelefon (hörtelefon medföljer). MV/FM-stereoradio. Utdragbar teleskopantenn ger bra mottagning. Volymkontroll. Drivs med 2 st batterier typ LR03 (medföljer ej). Storlek 95x60x15 mm.
32-953 179:00

Miniradio AM/FM stereo i regnskyddat utförande. Försett med volymkontroll och fäste för bälte. Levereras med stereohörtelefon. Drivs med 2 st batterier typ R6 (medföljer ej). Storlek 88x59 x19 mm.
32-3707 98:00

MOBILTELEFON-TILLBEHÖR SE SIDAN 202



Hörlursradio AM/FM med ihopfällbar bygel. Teleskopantenn ger bra mottagning. Volymkontroll, omkopplare AM/FM. Vikt inkl. batterier 190 gr. Levereras utan batterier (2 st typ R6).
32-406 69:00



Mikro FM-radio, en liten (37x27x10 mm) och lätt (23 g) med automatisk sökning av stationerna. Med 1 st litiumbatteri CR 2032 och hörtelefon (2 st typ R6).
32-3845 98:00



Världsradio SANGEAN ATS-818. Quartz PLL synthetiser-system med FM 87,5-108 Mhz (stereo med hörteltelefon), LV, MV, KV. Heltäckande AM-band 150-29 999 Khz med möjlighet att ta emot SSB och CW (telegrafi). Digital display, 5 siffror visar exakt frekvens. Klocka med två tider, timer och sleep-funktion (59 min). 45-snabbval där favoritstationer kan lagras. Sökning sker med autoscanning eller manuellt med ratt. Mottagarens AM-del är en dubbelsuper med första MF 55,845 Mhz och andra 460 Khz vilket ger hög selektivitet och minsta möjliga störningar från andra stationer på KV-bandet. Kontroller finns för bl.a. ton, HF förstärkning, BFO, Omkopplare för smalband på AM. Uttag finns för yttre antenn (KV) och hörteltelefon. Drivs med eliminator (medföljer) eller 4 st batterier typ R20, 3 st batterier typ R6 för minnesbackup. (Batt. medföljer ej) Storlek 296x68x192 mm. Vikt 1,8 kg (utan batterier).

32-4328 1950:00



Världsradio-Reseradio Sangean ATS 808. Kombinerar världsradions frekvensområde med format lämpligt för resan. Frekvensområde AM/KV 150-29 999 Khz, FM 87,5-108 Mhz. 45 minnen för lagring av önskade stationer. LCD-display visar 2 tider, alarmtid, frekvens och signalstyrka. Teleskopantenn för FM/KV, ferritant. för LW/MW. Sökning med ratt eller autosökning upp eller ner i frekvens. Sleep-funktion, stänger radion efter 60 min. Uttag för hörteltelefon (stereo), DC-jack (6V). Extra antenningång för DX mottagning. Drivs med 4 st R6 batterier eller adapter (32-203). 2 st R6 för minne. Batterier medföljer ej. Lev. med väska. Storlek 196x125x36 mm. Vikt 600 gr. Sändnings-schema för frekvenser och tider då svenska sändningar kan avlysnas i utlandet medföljer.

32-1990 1850:00



4-bandradio med snabbval FM, MV, LV, KV. 5 FM och 15 st AM stationer kan förinställas. PLL-syntesmottagare med automatisk eller manuell sökning av stationer. Inställt frekvens visas på LCD-display. Klocka med väckning och sleep-funktion. Uteffekt 350 mW. Inbyggd 3" högtalare. Uttag för örnteltelefon (propp 3,5 mm). Drivs med 4 st batterier typ R6. Passande batterieliminatör 32-203. Storlek 180x115x38 mm. Levereras utan batterier, batterieliminatör och örnteltelefon.

32-435 395:00



Reseradio SANGEAN SG-789. Kompakt 10-bandradio med FM (stereo med hörteltelefon) medföljer ej, MV och 8 kortvågsband. Frekvensområde på KV-bandet 18,2,3-5,2, 5,8-6,25, 7,0-7,55, 9,45-9,9, 11,60-12,05, 15,0-15,6, 17,45x18,1, 21,45-21,9 Mhz. Mycket lätt att ställa in. Idealisk att ta med på utlandssemestern för att lyssna på svenska utlandssändningar (program med frekvenser och sändningstider medföljer), eller lyssna på europeiska stationer från Sverige. Storl. 168x87x28 mm. Passande batterier 3 st R6 (medföljer ej).

32-3039 545:00



12-Bands reseradio. FM, MV, 8-kortvågsband från 5,95 - till 21,85 Mhz med 2 extraband 56 - till 224 Mhz (TV-ljudet från kanal 5-10). Med denna radio kan man lyssna på de svenska utlandssändningarna på resan eller använda som extra radio i hemmet. Uttag (3,5 mm) för stereohöreteltelefon som medföljer. Drivs med 2 st batterier typ R6 eller batterieliminatör 32-201. Storlek 125x81x27 mm. Lev. utan batterier och batterieliminatör.

32-4232 245:00



Väggradio med fjärrkontroll. FM och MV. Monteras på vägg. På/Av, ljudvolym samt sleepfunktion (30 minuter) manövreras med fjärrkontrollen. Radion drivs med 3 st batterier typ R14 eller 6 volts batterieliminatör (t.ex. 32-203), fjärrkontrollen med 2 st batterier typ R03. Storlek 200x200x65 mm. Levereras utan batterier och batterieliminatör.

32-4930 379:00



Snabbvalsradio Sex stationer kan förinställas. Aut. frek. kontroll. Volym och tonkontroll. Uteffekt 2 W. Drives med 230 V eller 6 st batterier typ R20 (medföljer ej). Storl. 300x165x86 mm. Vikt 1,2 kg.

32-906 298:00



Stereokassettradio FM/AM. Mono/stereo omkopplare. Inspelnig från radio eller inbyggd mikrofon. Automatisk inspelningskontroll. Snabbspolning åt båda hållen. Uttag (3,5 mm) för stereohörlurar. Automatiskt stopp vid in- och avspolning. Uteffekt 2x1,25W RMS. Drivs med 4 st batterier Typ R20 (medföljer ej) eller 230V. Svart. Storlek 360x131x91 mm. Vikt 2 kg.

32-4449 298:00



Klockradio med FM-radio. Väckning till radio eller summer-ton. Insomningsautomatik och repetitionsväckning. Batteridrift av klockan vid strömbrott. (1 st 9V batteri typ 6F22 medföljer ej). Tydliga LED siffror. Storlek 164x115x51 mm.

32-5057 98:00



Klockradio med tydliga LED-siffror. Väckning till inställt radioprogram eller "pipsignal". FM/AM radio. Insomningsautomatik och repetitionsväckning. Batteridrift av klocka vid strömbrott (1 st 9V typ 6F22 medföljer ej). 230V. Storlek 200x140x45 mm. Finns svart och vit.

32-5058-1 Svart 169:00

32-5058-2 Vit 169:00



Reseklockradio med display. FM/MV radio. Väckning till radio eller pipsignal. Sleepfunktion. Drivs med 4 st batterier typ R6 (medföljer ej). Uttag för batterieliminatör. Storlek 155x85x30 mm.

32-413 169:00

Batterieliminatör passande 32-413.

32-3296 84:00



Köksradio FM med snabbval. 4 st stationer kan förinställas. Monteras under skåp eller bänk. Monteringshållare och skruvar medföljer. 230V. Storlek 218x158x43 mm.

32-5059 249:00



Universalsväska av kraftig nylonväv med dragkedja. Storlek 12x17x6 cm. Ytterficka med kardborrläs. Lätt avtagbar axelrem, justerbar 60x110 cm. Fäste för bälte på baksidan.
 37-856-1 Svart 49:00
 37-856-3 Röd 49:00
 37-856-5 Blå 49:00



Snurrallrik Placeras under data, TV, telefon, blomma m.m. Bra att ha i hemmet, kontoret, affären för att kunna vrida något i olika vinklar.
 32-4830 98:00



Spiralband Används för att bunta ihop ett flertal kablar bakom t.ex. stereo, TV, video till en kabelstam. Inget kabeltrassel, underlättar vid städning. Kan kapas i lämplig längd. Lev. i längd om 5m. Svart.
 32-4839 119:00



Rengöringskassett för bilstereo och kassetbandsplayare. Rengör tonhuvud, kassettan och tryckrulle utan slitage. Rengöringsvätska och utbytesputsfilter medföljer.
 31-519 29:50



Rengöringsset för CD-skivor. Med rengöringsvätska och skivborste.
 31-518 69:00



CD-ställ med plats för 16 st CD-skivor. Skivorna kan lutas framåt och bakåt så det blir lätt att hitta rätt skiva. Flera CD-ställ kan monteras ihop. Storlek: 315x175x32 mm.
 31-2138 79:00



CD-box ersätter dina trasiga plastetui till CD-skivor. Sats om 2 st.
 Nr Pr fp 10 fp
 32-988 25:00 200:00



KÖPINFORMATION SE SIDAN 326

CD-fodral av kraftig nylonväv. Plastfickor med tunt skumlinlagg skyddar CD-skivorna. Plast för 24 st. Lämpligt att ha i bilen, på resan mm. Storlek 170x170x40 mm. Lev. med bärhandtag.
 32-4931 98:00



Förvaringsbox för videokassetter i mattsvart eller vit plast. Med plastficka för omslagsbild. Säljes i 10 förp.
 31-1823-1 Svart 85:00
 31-1823-2 Vit 85:00



Rengöringskassetter med vätska. Rengör sekundsnabbt videoapparaten och kamerans samtliga viktiga delar. Finns för följande system:
 31-520 VHS 49:00
 31-1912 VHS-C 225:00
 31-1913 Video-8 mm 175:00



Videokassetter CLAS OHLSON Vår egen videokasset av mycket hög cromedioxid kvalitet för bästa ljud och bild. Tillverkat i Europa.
 Nr Typ Längd Pris
 31-2283 S-HGXCRO2 E-120 19:50
 31-2284 S-HGXCRO2 E-180 24:50
 31-2285 S-HGXCRO2 E-195 26:50
 31-2286 S-HGXCRO2 E-240 32:50



Videokassetter FUJI
 Nr Typ Längd Pris
 31-1772 VHS-SHG E-180 49:00
 31-1773 VHS-SHG E-240 59:00
 31-1774 VHS-SHG Compact E-30 44:00
 31-1906 VHS-SHG Compact E-45 59:00
 31-1822 PRO-S-SE-Super VHS E-30 89:00
 31-1907 PRO-S-SE-Super VHS E-45 119:00
 31-1775 MetalTape Video8 P5-60 44:00
 31-1776 MetalTape Video8 P5-90 55:00
 31-2317 MetalTape MP Hi8 P5-30 89:00
 31-2318 MetalTape MP Hi8 P5-60 109:00
 31-2319 MetalTape MP Hi8 P5-90 129:00



Kassetband Fuji
 Nr Typ Pr st 10 st
 31-2320 C 60 K1 16:00 140:00
 31-2321 C 90 K1 18:00 160:00



Kassetband SMAT SH-X. Ett kvalitét-allroundband till lågt pris. Bias normal. 120 µS. Slim-format, tar mindre plats.

Nr Typ Pr st 10 st
 31-2290 SH-X 60 min 10:50 85:00
 31-2291 SH-X 90 12:50 105:00

Kassetband SMAT SK-X. Ett band för dig som ställer lite högre krav på ett normalband. Lågt brus och hög dynamik. Normal bias 120 µS. Slim-format tar mindre plats.

Nr Typ Pr st 10 st
 31-2292 SK-X 60 min 14:50 130:00
 31-2293 SK-X 90 min 19:50 175:00



Kassetband SMAT CR PURE CROM. Ett kromband med lågt brus och hög dynamik, speciellt lämpat för inspelning av CD-skivor. BiasCrome EQ 70 µS. Slim-format, tar mindre plats.

Nr Typ Pr st 10 st
 31-2296 CR 60 min 17:50 149:00
 31-2312 CR 90 19:50 169:00

Kassetband SMAT MT. Metallband. För dig som ställer mycket höga krav på ljudåtervinningen. Speciellt lämpat för inspelning av CD-skivor. Metal Bias 70 µS. Slim-format tar mindre plats.

Nr Typ Pr st 10 st
 31-2294 MT 60 min 28:50 260:00

Mikro-kasset. Kasset för talminnen m.m. Storlek 50x33 mm. 2x15 min.
 32-3320 29:50



29:-
Keps. Svart keps av baseball-typ med guldbrodyr.
 37-1207 29:00



Förprogrammerad fjärrkontroll för TV, video och satellit-mottagare. Förprogrammerad för de flesta förekommande fabrikat. Medger manövrering av 4 olika apparater. Mycket enkel att ställa in. Kan även användas som ersättare för en trasig fjärrkontroll. Drivs med 4 st batterier typ R03 (medföljer ej). Storlek 210x58x20 mm.

32-3944 295:00

Programmerbar fjärrkontroll för manövrering av fem olika apparater. Enkelt programmerbar från dina ordinarie infraröda fjärrkontroller för TV, video, Hi-Fi anläggningen m.m. Passar de flesta apparater. Totalt 100 kommandon kan programmeras. Inbyggd belysning i knapparna som lyser i 5 sek. efter sista knapptryckningen. Batteri 6 st typ R03 (medföljer ej). Storlek 160x54x28 mm.

32-3945 395:00



Scartväxel för inkoppling av flera apparater med scartkontakt. Växeln har 4 st scartuttag, 2 st för videobandspelare, 1 st för TV, 1 st för dator/satellitmottagare/eller videobandspelare samt RCA utgång för TV-ljud (lägnivå). 2 st 3-läges omkopplare för önskad sammankoppling.

32-4831 249:00



Regnskydd för videokamera. Låt inte regnet stoppa dig, ta med detta regnskydd och du kan fortsätta filma trots det dåliga vädret. Monteras över kameran, skruvas fast på ställbar skena med fäste för stativ. Öppning för objektiv samt hål för mikrofon. Passar dom flesta kompakta videokameror med objektivet på vänster sida av kameran. Storlek 240x150x130 mm.

32-4645 98:00



0,6 m lång

Scartsladd 0,6 m. För dig som inte vill ha onödigt långa sladdar bakom TV, video, satellitmottagare m.m. 2 st han-kontakter. Fullscartkabel med anslutning mellan samtliga poler.

32-4536 Pr st 64:00 10 st 498:00

Scartsladd som ovan men längd 1,5 m.

32-3886 Pr st 74:00 10 st 590:00

Scartsladd som ovan men med han- och honkontakt. Kan användas som förlängningssladd.

32-3887 Pr st 79:00 10 st 620:00

Videokabel SCART Europanorm. C-EN 50 049. 2 koaxialkabler, 3 enkelledare + jord, 4 enkelledare + jord i separat folieskärm. Yttre folieskärm runt alla ledare. Ytterisolerering av gummi. Diam. 7 mm.

49-317 Pr m 29:50



Scart-föreningsbox med 2 utgångar. För anslutning av en video till två apparater eller från en video till två videoapparater (t.ex. vid kopiering). Kan även användas som sammankopplingsbox. Kabel längd: 40 cm. Samtliga stift anslutna. Storlek: 97x77x31 mm.

32-4089 115:00

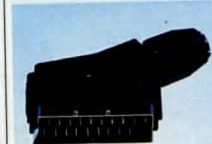

Videokontakt typ SCART. Nr Pr/st 10 st
22-2105 14:50 115:00
Honkontakt typ SCART.
22-3453 22:50 195:00



Videokabel med scartkontakt hane och 6 st RCA-hankontakter. Längd 1,5 m.
32-266 98:00

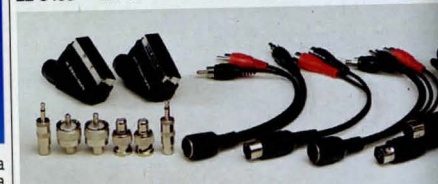

Videokopieringssats med 1,5 m kabel, adapters och 2 st. scartkontakter. Passar de flesta på marknaden förekommande videoapparater.

32-171 139:00



Video bild- och ljudmixer, SE-100, med ingångar för två videos/kameror, en ljudingång, (CD/kassetbandspelare), samt en mikrofontingång. Skjutreglage för in-/uttoning av bild och ljud. Alla ljudkällor har separata skjutreglage för nivåreglering. Möjlighet att skapa "drömeffekter", d.v.s. diffusa kanter samt cirklar och fyrkanter i många olika varianter. Försedd med VU-meter, stereohörlursuttag (3,5 mm), RCA-anslutningar. Levereras med batterieliminatör, fyra adapters 9RCA till BNC), mikrofon, men ej anslutningssladdar (vi rekommenderar videokopieringssats 32-171). Storlek 380x240x55 mm.

32-4146 2995:00



Textgenerator VMC-100. Gör dina filmer roligare att se på, lägg in egen text när du redigerar. Texten kan flyttas till olika ställen på bilden. 7 sidor kan läggas in i minnet. Batteri 1,5V typ CR 2032 (22-2334) medföljer, håller minnet då generatör ej används. 4 olika storlekar på text. ca 100 olika tecken, även Å, Ä, Ö. 10 texttrader, max 24 tecken/rad. Lev med 2 anslutningssladdar (RCA). Uttag för Super-VHS. Drivs med 9V batterieliminatör 32-3300 (medföljer ej). Storlek 320x110x30 mm.

32-4538 1295:00

32-3300 Batt.eliminatör 9V. Passande 32-4538 84:00



Motorcykel-intercom. För kommunikation mellan förare och passagerare. Försedd med volymkontroll, fäste för bälte och on/off indikering. Uteffekt 525 mV. Drivs med 3 st R03 batterier (medföljer ej) eller 5 volt yttre DC-spänning. Storlek 102x70x17 mm. Vikt 110 g. 2 st mikrofoner och högtalare med 1 m kabel ingår.

32-441 795:00



Kopieringsenhet OPTEX. Med din videokamera kopierar du lätt över dina gamla smalfilm, diabilder eller färgfoton och kan sedan visa dem på din TV. Drivs med 2 st 9 volts batterier, typ 6F22 eller nedanstående eliminator.

47-1120 645:00

Eliminator till 47-1120

32-3875 84:00



Videoljud-mixer stereo för ljudredigering av videofilm. Inkopplas mellan kameran och videospelare. Ljud från mikrofon och t.ex. CD-spelare kan läggas in på videobandet tillsammans med inspelat ljud. Drivs med 1 st 9 V batteri typ 6F22 (medföljer ej). Lev. med mikrofon och sladdar.

32-3529 645:00



Adapter för avspelning av VHS-C kassetter i hemmavideon. Storlek 188x104x25 mm.

31-537 445:00

Batteriadapter för videokamera med 4 olika fästen. Passar bl.a. Canon, Panasonic, JVC, Sony, och Hitachi mm. Lev med spiralsladd och propp för cigarettändaruttag (12V).

32-4275 175:00

Snabbspolare för video 8 kassetter (8 mm). Framåt/bakåt. Genom att spola kassetterna i snabbspolaren spar man livslängd på videokameran. Slår automatiskt av när bandet når sitt slut. Drivs med 4 st 1,5V batterier typ R6 (medföljer ej) eller 6V batterieliminatör 32-203 (medföljer ej). Storlek 150x125x45 mm.

32-4309 198:00





Kamera Topico med inbyggd blykt och automatisk film-laddning, fram-, bakspolning. Lättskött. Automatisk filminställning, 100/200/400 ISO. Blykt med 2 funktioner, mörker samt för svagt ljus/motljus (fill-in). Räkneverk. Lysdiodindikering för svagt ljus. För vanlig film, 135-format. Drivs med 2 st batterier typ R6 (medföljer ej). Storlek: 127x70x45 mm. Lev. med väska och handlovsrem.

37-1232 265:00
Kamera Topico, som ovan men med databakstycke som gör att man kan få datum med på bilderna. Display visar aktuellt datum.
37-1233 395:00



Video-kamerastativ med stor kraftig (10 cm) sugföt, gör den lätt att montera på glasrutor eller på andra släta ytor. Kuller ger maximala inställningsmöjligheter. Snabbfäste för kamera. Höjd 14,5 cm.
37-1212 168:00



Fotostativ för kamera/video-kamera. Stabilt. Tar liten plats. Höjd uppfällt ca 13 cm. Justerbart kamerafäste, 1/4 skruv. Storlek hopfällt: 130x35x20 mm.
32-4927 138:00



Fotoalbum Flip up ingår 3 st "volym" per set med plats för 56 st 10x15 kort, totalt 168 kort. Röd eller brun. **Ange färg.**
37-1175 79:00
Fotoalbum med plats för 144 st 10x15 kort. Storlek 18x23 cm. Röd eller brun. **Ange färg.**
37-1176 59:00



Video-fotostativ med extra stöd för mittpelare ger bra stabilitet. 3-delade ben i eloxerad aluminium med snabbbläsning. Panorama med 1/4" kameraskruv, tippbart 90°. Högsta höjd 124 cm. Längd hopskjutet 53 cm. Vikt endast 750 g.
37-78 335:00

Video-fotostativ. Stabilt stativ för film-, videokameror. Oljedämpat panoramahuvud för mjuka rörelser i horisontal-, vertikall. Låsbar i alla lägen. Snabbfäste för kamera, fästplattan monteras på kameran. Ben av heldragna aluminiumprofiler i tre sektioner. Snabbblås för höjdställning. Högsta höjd 183 cm, lägsta 70 cm.
47-918 835:00

Stativväska för fotostativ. Med ställbar axelrem. Av kraftig nylonväv med stoppad insida. Storlek 75x12x9x16 cm.
47-929 79:00

Video-fotostativ för video-, kamera. Ett 4-delat ben, höjd 55-160 cm. Praktiskt, lätt, endast 430 g. Vinkelled med 1/4" kameragänga.
37-1091 230:00

KÖPINFORMATION SE SIDAN 326

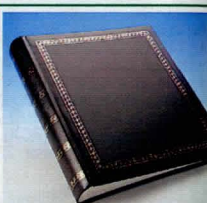

Frimärksalbum. Insticksalbum med 60 sidor samt mellanblad. 9 insticks-fack per sida. Storlek 23x30x4 cm. Vikt 1,5 kg.
37-489 144:00

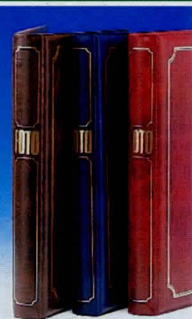

Pärmar för blad med fotofickor eller albumblad.

Fotopärm med ringmekanism. Storlek 25x34 cm, för 10x15 kort. Vadderad klädsel i röd, blå eller brun skinnimitation. Utan blad (37-142).
Ange färg.
37-138 62:00

Albumblad av vit kartong, 10 förp. Storlek 24x33 cm för album 37-138.
37-142 22:00

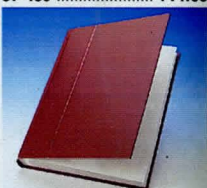

Fotoalbum i "jättestorlek", 7 cm tjockt, 100 fäst inbundna sidor m. mellanblad. Plats för 500-600 foton. Vadderade pärmar i skinnimitation. Strl. 29x32 cm. Färg: Burgundy.
37-1266 98:00



Kodak fotopåse
-Bekvämt. Stoppa filmen i påsen, sätt på frimärke och posta.

-Snabbt. Inom en vecka kommer korten i brevlådan.

-Billigt
 Påsarna gäller negativ färgfilm typ 135 i 24- eller 36- exponeringar. Färgkortsformatet är 10x15 cm.

Nr
27-895 24 bilder Pris 59:00
27-896 36 bilder 79:00



Framkallningspåse från Västsvenska fotolaboratoriet för framkallning av DIA-film. En påse = enbart framkallning, två påsar = framkallning och montering i plastram.
27-923 42:00

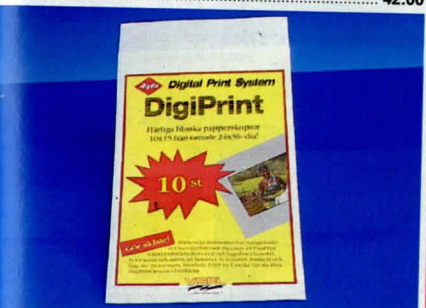

DigiPrint påse från Västsvenska fotolaboratoriet. Förvandla dina diabilder till blanka papperskopior i 10x15 format. Ny datateknik garanterar hög kvalitet. Påsen gäller för 10 st diabilder 24x36.
27-1200 98:00



Kodacolor Gold 200 ISO, 135-format.
 Nr
27-213 Pris 24 bilder 73:00
27-214 36 bilder 2-pack 89:00



Färgfilm Scotch Color EXL 200, ISO 200, 135-format.
 Nr
27-1213 24 bilder Pris 36:00
27-1214 36 bilder 2-pack 48:00



Diafilm Scotch Crome. Positiv film för visning med projektor. Exkl. framk. 100 ASA.
27-921 135/36 36:00
Tri-X Pan. Negativ film för svart/vita bilder. 400 ASA. TX 135/36.
27-93 42:00



Bagageluckshållare, en praktisk vinda försedd med återupprullning och spärr samt 2 st karbinhakar. Max avstånd 1,9 meter.
35-1483 49:00



37-1177
37-1178
37-1192

Foto-videoväska av kraftig, stoppad nylonväv med kantförstärkning. Två utvändiga bälgfickor i storlek 150x130 mm, 1 st 280x150 mm. Väsans yttermått: 440x250x200 mm, inermått: 330x170x170 mm. Fem mellanväggar med kardborrefäste som kan ändras efter eget behov. Resårband i locket för filmer eller tillbehör. 5 cm bred justerbar axelrem. Svart.
37-1177 **295:00**

Foto-videoväska av kraftig, stoppad nylonväv med kantförstärkning. Två utvändiga bälgfickor i storlek 90x95 mm, 1 st 200x150 mm. Väsans yttermått: 340x170x170 mm. Väsans inermått: 225x115x130 mm. Mellanvägg med kardborrefäste som kan ändras efter eget behov. Ställbar axelrem. Svart.
37-1178 **198:00**

Foto-videoväska speciellt lämpad för kompakta videokameras. Kraftig nylonväv med stoppning. Mellanväggar med kardborrefästen för ändring av fackindelning i väskan. Justerbar axelrem. Storlek invändig: 270x220x120 mm.
37-1192 **135:00**



Kameraväska i blå nylonväv med kantförstärkning. Lock med kardborrefäste. Bäteshållare och axelrem. Storlek 160x90x60 mm.
37-1180 **49:00**



Midjeväska av silvergrå nylonväv. Med plats för mindre kamera, värdesaker m.m. Tre fickor med dragkedja, bäte med snabbåls.
37-1168 **29:00**

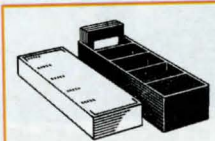

Dialåda av slagfällig polystyren för 50 ramar 5x5 cm, indelad i 5 fack.
Nr Pr st 10 st
37-1111 **24:00** **215:00**



Diamagasin för 36 bilder. Passande Paximat m.fl.
37-459 **38:00**



2 års garanti

Projektor BRAUN NOVOMAT 515 AF. Med autofocus för bästa skarpeinställning, av söker varje bild med en ljustråle och korrigerar inställningen på bräkdelen av en sekund. Den ljusstarke halogenlampan 24 V/150 W, ger en briljant bild i naturliga färger. Optik Color Paxon f/85 mm. För ramar 5x5 cm. Följande magasin passar: Standard-, CS-, och LKM-magasin. Storl. 245x244119 mm. Två års garanti.
47-924 **1245:00**

KÖPINFORMATION SE SIDAN 326

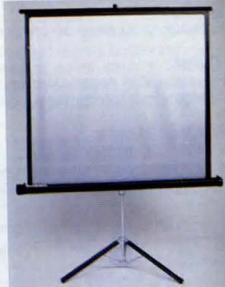

Filmduk. Portabel silverduk 125x125 cm i hög kvalitet på smidig duk som ej spricker eller bular sig. Med stadigt ställbart stativ. Höjden varieras med ett enkelt handgrepp. Högsta höjd 215 cm. Underkant 60-100 cm från golvet.
47-52 **398:00**



Dialåda med 6 st 50 bilders standardmagasin. Svart plast. Storlek 365x310x65 mm. Diaramar ingår ej.
37-1205 **98:00**



Diaramar GEPE-A. Ram 5x5 cm med dubbla glas. Bild 24x36.
37-125 100-förp. **168:00**
Diaramar som ovan men utan glas.
37-126 100-förp. **59:00**



Rotormagasin Rototray 100 universal. Plats för 100 dia. Max. ramtjocklek 3,2 mm.
37-319 **136:00**

Rotormagasin passande Kodak/Elmo. Plats för 80 st 24x36 diabilder. Svart med transparent skyddshuv.
37-1057 **98:00**

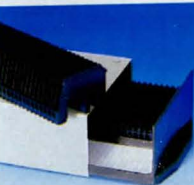

Diamagasin med 2 st 50-bilders standardmagasin. Lådans storlek 290x125x65 mm.
37-154 **32:00**



Pincett av plast, låsbar. Längd 18 cm. 2-pack.
27-972 **26:00**

Filmklämmor av plast, den ena med tyngd. 2-pack.
27-973 **32:00**



Framkallningsdosa med inställbara lägen för 2 st 135/126 eller 1 st 127, 120 eller 220 film. Storl. 120x165 mm.
37-467 **94:00**

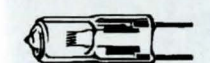

Halogenlampa för projektorer. 2 stift. Brinntid ca 50 tim.
27-460 12 V 100 W **37:50**
27-461 24 V 150 W **37:50**
27-462 24 V 250 W **37:50**

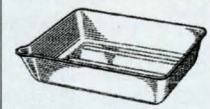

Skålar av syrafast mjukplast. Nr Bottenmått Pris
37-209 13x18 cm **18:30**
37-210 18x24 cm **26:00**
37-211 24x30 cm **35:00**
37-212 30x40 cm **66:00**

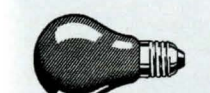

Mörkrumslampa. Ger bästa möjliga ljus utan att slöja materialet. Sockel E 27. Endast 230 V. Gulgrön, för förstoring.
37-322 **43:50**

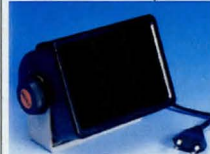

Mörkrumsbelysning ROWI med kåpa av plast. Inb. gul/grönt filter. För lampa 230 V/15 W (34-1154) medföljer ej. Storl. 13x10x10 cm. Ställbart väggfäste.
37-466 **258:00**

MOBILTELEFON-TILLBEHÖR SE SIDAN 202



Skärmaskin. Helt av stål, lackerad och med graderad celluloidlinjal. Skärlängd 25 cm.
Nr Skärlängd Pris
37-32 25 cm **289:00**

Skärmaskin DAHLE med rullkniv. Gör släta fina skär. Håller automatiskt fast det du skär. Bordet med skärmtätt och formlaskalor. Skärlängd 32 eller 46 cm.
Nr Skärlängd Pris
37-37 32 cm **340:00**
37-43 46 cm **497:00**

Reservskär komplett med hållare.
27-36 **105:00**



Framkalling KODAK D76. För film. Förp. 500 g. ger 5 L. färdig lösning.
37-1198 **86:00**

Framkalling KODAK Polymax. Pappersframkallare, förp. 500 ml. Koncentrat, spädes 1:9.
37-1113 **59:00**

Fixering KODAK Polymax UNIFIX. Förp. 500 ml. Ger 2 l. fix-lösning.
37-1114 **62:00**



Negativ- och diafickor av glasklar polyprop. För 10 ramsor om 4 bilder 24x36 mm. Förp. 10 st.
37-273 **15:50**

Negativalbum för ovanstående negativfickor.
37-272 **32:00**

Batteri R6 32-3718 4-pack 12:50



Albumblad av syrafri kartong. Storlek 335x235 mm. För album typ 37-138. Förp. om 30 blad.
Nr Färg Pris
37-1262 Vit **36:00**
37-1263 Grå **38:00**
37-1264 Svart **48:00**

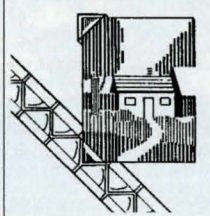

Fotohörn självhäftande, transparenta. Förpackning 250 st på rulle.
27-72 **15:50**

Fotofix, 500 st dubbelsidigt självhäftande fotohörn i automattförpackning.
27-71 **15:50**

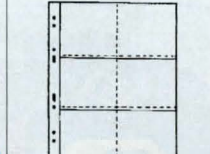

Fotofickor av polypropylen. Skonsamt mot fotots färg, klipbar inte, blanker inte. Vita blad med fickor på båda sidor.
För album 25x31 cm.
Fotofickor för 9x13 cm bilder liggande. 10 blad med plats för 60 bilder.
37-130 **19:50**

Fotofickor för 9x13 cm bilder stående. 10 blad med plats för 80 bilder.
37-131 **19:50**

Fotofickor för 10x15 cm bilder liggande. 10 blad med plats för 60 bilder.
37-139 **19:50**

Fotofickor för 10x15 cm bilder stående. 10 blad med plats för 80 bilder.
37-140 **19:50**

Fotofickor för 10x10 cm bilder. 10 blad med plats för 120 bilder.
37-123 **19:50**

DATATILLBEHÖR



Trådlös mus CI-520. Gör dig oberoende, ingen sladd som hindrar. Infraröd/mechanisk avkänning, 3 tangenter. Dyn. upplösning 50-1600 DPI. Omk. MS/PC mod. Ca 15 tim anv. per uppladdning. Arbetsområde 90 grader, upp till 150 cm. Lev. med laddare (32-3344), 3,5" diskett med driver, testprogram. Magic-Paint (ritprogram). Ansl. 9 pin RS 232 port.
32-4384 385:00



Datakabel. Parallell, 25/36 pin. Antal ledare 18+1, längd 2 m.
32-4155 48:00

Mus Quickshot QS 158. Kontakt för 9 pin RS 232, seriell port. Optomekanisk. 3 tangenter. IBM, XT, AT kompatibel. Omk. MS/PC mod. Programmerbar upplösning 100-1600 DPI. Programvara och musdriver på 3,5" diskett.
32-4311 128:00



Musmatta med handledstöd, hållare för mus och disketter. Storlek 34,5 x 26,5 cm.
32-4924 79:00



89:-

Datadiskett 3M Scotch, 3,5". Borgar för kvalitet, pålitlighet, och hög prestanda. Formaterade IBM. Lev i 10-pack.
Pr förp.
Nr Typ
31-2315 DS/HD 1,44MB 89:00
31-2316 DS/HD (färgade) 1,44MB 93:00

49:-



Datadisketter Lågpris av välkänt tyskt fabrikat. DS/HD 1,44 MB. Dos-formaterade. 10 fp.
31-2332 49:00



Diskett-fodral med plats för 15 st 3,5" disketter. Lämpligt förvaringsfodral för dig som reser, tar liten plats. Svart nylon med kardborreband.
32-4394 59:00



Diskettbox av grå plast och genomskinligt låsbart lock. Dammfri, säker och överskådlig förvaring av 100 st 3,5" disketter. Flyttbara mellanväggar med märketiketter. Storlek 220x200x120 mm.
32-4379 48:00



Databord med plats för din dator och skrivare. Utdragbar hylla för tangentbordet. Extra hyllor med plats för papper till skrivaren. Lätt att flytta på 4 hjul. Stadig konstruktion. Lätt att montera. (BxDxH) 61x46x80 cm.
42-4585 795:00



Dokumenthållare för A4 ark. Fästes på terminalen med dubbelhäftande tejp. Justerskruv som gör att den kan läsas i olika vinklar. Hållarens längd 25 cm.
32-4259 39:00

FAX- & DATATILLBEHÖR



47-1169 47-1170 47-1171

Faxpapper av hög kvalitet.

Nr	Bredd	Längd	Håldiam.	Pr st	
47-1169-1	210 mm	30 m	13 mm	Pr st	32:00
47-1169-6	210 mm	30 m	13 mm	6 st	146:00
47-1170-1	210 mm	50 m	25 mm	Pr st	48:00
47-1170-6	210 mm	50 m	25 mm	6 st	223:00
47-1171-1	210 mm	100 m	25 mm	Pr st	84:00
47-1171-6	210 mm	100 m	25 mm	6 st	372:00



Kontorspapper MODO Laser copy 80g. Ohålat A4. För kopiering och laserutskrift. Lev i 500 pack.
32-5101 64:50

Fler datatillbehör finns på nästa sida

Fax-korg Samlar ihop papper från faxen eller skrivaren. Hålls på plats genom en bygel som läggs under maskinen. Storlek 400x170 x300 mm.
32-4378 59:00



Handledstöd Placeras under tangentbordet. Ger stöd och minskar belastningen på handlederna. Passar alla tangentbord med max bredd 58 cm.
32-5032 89:00

Kabel-clips för snygg fastsättning av kablar bakom din dator, stereo, TV, satellitmottagare m.m. Fästs på bordskivan med dubbelhäftande tejp. Inget kabeltrassel. 6 st hållare för en kabel. 2 st för 6 kablar samt 2 st för en kabelstam. Etiketter medföljer för märkning av kablarna.
22-5030 49:00



Dataväska av kraftig, vattenavstötande svart nylon. Kantförstärkt. Plats för dator med yttermått 345x240x76 mm. Försedd med bärhandtag och justerbar axelrem. Innerfack med flyttbar vägg och 2 remmar (kardborreåst). 9 olika fack för t.ex. disketter, pennor, visittkort, anteckningar m.m. 1 stort yttre fack för dokument. Dragkedja runt väskan gör att den lätt kan fällas ut.
42-4586 245:00

Dataväska av kraftig, vattenavstötande svart nylon. Kantförstärkt. Plats för mindre dator 300x240x70 mm. Försedd med bärhandtag och justerbar axelrem. Dragkedja runt väska gör att den lätt kan fällas ut. 4 st innerfack med plats för anteckningar samt disketter. 1 st ytterfack.
42-4587 165:00



Dokumentväska i svart kraftig nylon. Utrustad med bärhandtag och justerbar axelrem. Bra för dig som behöver bära div. papper, broschyrer, pärmar mm till arbetet, skolan eller från ett mötesbesök. Kan även användas som dataväska. Ett stort fack samt 2 mindre på utsidan (A4-format). Ytterfack med plats för pennor, visittkort, anteckningsblock, m.m. Lock med spänne och dragkedja. Storlek: 42x30x8 cm.
42-4310 295:00



Högtalare för data med inbyggd förstärkare 2 x 3,5W. Volym-/bas-/diskantkontroll samt "super bass" (extra basförstärkning). Ansluts via 3,5 mm stereokontakt. Drivs med 2 st 1,5V batterier typ R14 i varje högtalare eller med en 6V batterieminimator 32-203. Låtereras i par med 2 x 1 m kabel men utan batterier och batterieminimator. Vita. Storl. 155x95x105 mm.
32-4976 245:00

VINDMÄTARE & TERMOMETRAR



Strålningsfilter för datorer. Ger ett bra skydd för alla som arbetar vid bildskärm. Hjälper till att förebygga överansträngda ögon, dubbelseende och huvudvärk. Reducerar strålning. Leder via jordkabel bort statisk elektricitet. Reducerar bländningseffekten. Passar alla datorer upp till 15". Storlek 32,5 x 29 cm. Fästs med självhäftande tejp utanpå bildskärmen.

32-5047 495:00



Monitorarm för fästsättning på skrivbordet. Skapar mera plats på skrivbordet genom att lyfta upp Din monitor. Vridbar arm och monitorplatta, kan även vinklas upp/ner. Armens längd 36 cm. Höjd från bordsskivan 22 cm. Utrustad med justerbar tangentbordshylla.

42-5029 279:00



Turbo-Text Extern text-TV-mottagare för anslutning till PC via en serieport (inget instickskort). Windows-baserat och mycket lättanvänt. Textsidorna lagras med subsidiorna på hårddisken och blir direkt tillgängliga. Snabb visning, ingen fördröjning. Upp till fyra sidor och kanaler kan följas samtidigt på skärmen. Uppdatering sker automatiskt. Avancerade sökfunktioner, möjlighet att skapa egna knappar för ännu enklare anv. Utskrift kan ske i full grafik. Sök i upp till 99 olika kanaler bland aktie-/valutakurser, nyheter, annonser, flygtider mm. Storlek: 210x160x60 mm. Lev med programvara, batterieliminatör, RS-232 kabel, 9 till 25-polig adapter, antensladd och Sv. bruksanv.

32-5061 2295:00

250



Väderstation. Består av utomhusgivare som fästs på mast-rör \varnothing 25-50 mm. Inomhuspanel i ädelträ med 2 st LCD-displayer som visar inne- och utetemperatur samt klocka. 2 st analoga mätare som visar vindhastighet och lufttryck. Lysdioder som visar vindriktning. Vindhastighetsmätaren visar värdet i m/sek, km/tim och Beaufort samt en extra visare som läser sig vid max vindhastighet. Barometern har en nål som kan ställas vid sista avlästa värde. Max- och min-minne för utomhustemperatur. 2 st batterier typ P6 (medföljer) som håller minnet vid strömväbrott. Drives med 12 V batterieliminatör t.ex. 32-206. Batterieliminatör och maströr medföljer ej.

Data och mätområden.
Inomhuspanel: Storlek 260x130x55 mm
Utomhusgivare: Längd 20 cm. Kabel 25 m (6 led.)
Temp.givare (ute): Kabel, i utomhusgivaren (25 m).
Temp.givare (inne): Kabel, 3 m.
Temperaturområde: -40° C till +50° C.
Vindriktning: 0-360°
Vindhastighet: 0-150 km/tim, 0-40 m/sek, 1-12 Bf

34-3045 4595:00



Regnmätare elektronisk med 5-siffrig LCD-display. Inom- och utomhusdel. 10 meter ledning. Ackumulerad regnmängd, i mm, visas på displayen. Manuell nollställning. Storlek utomhusdel 98x100x50 mm, inomhusdel 95x60x15 mm. Levereras komplett med 1 st batteri typ R03.

34-3028 425:00



Vindhastighetsmätare med visarinstrument för inbyggnad. Lämplig för hemmet, sommar-fjällstugan, segelbåten m.m. Visar vindhastigheten i 0-35 m/s, 0-70 knop eller 0-12 Beaufort. Noggrannhet 3%. Drives utan batteri. 20 m ledning. Storlek instrument 138x100 mm. Givarens höjd 10 cm.

34-80 1745:00

TERMOMETRAR



Passande batteri 1 st typ 6F22 medföljer.

Termometer SCHWILLE. Batteridriven digitaltermometer med tydlig 12,5 mm LCD-display. Känslkroppen, vatten- och korrosionsskyddad, har en 40 cm lång ledning, som kan lindas ihop inuti lådan till önskad längd. Försedd med strömbrytare. Vid kontinuerlig drift varar ett batteri 2 000 timmar. Mätområde: -50° till +120° C. Toleranser: -50° till 0°, $\pm 1^\circ$. 0° till 80°, $\pm 0,5^\circ$. 80 till 120°, $\pm 1^\circ$. Storlek 120x60x22 mm.

34-562 495:00



Termometer med 3 1/2 siffrig LCD-display. Mäter temperaturer från -50° C - 1300° C. Noggrannhet: 0° C - 1000° C ($\pm 0,3\% + 1^\circ$), 1000° C - 1300° C ($\pm 0,5\% + 1^\circ$). Upplösning 0,1° C eller 1° C. Ingång för 2 st givare med separat kalibrering. Hold-/maxfunktion. Omkopplingsbar mellan Celsius och Fahrenheit. Storlek: 147x70x39 mm. Levereras med 2 st trådgivare (klarar max 260° C) samt ett 9V batteri typ 6F22.

32-4932 649:00

Spetsgivare till 32-4932. Klarar 1000° C. Längd inkl. kabel 1,2 m. (Givaren + handtag 3 dm).

34-3210 430:00



34-1211 34-1212

OBS! Alla med programmerbara temperaturlarm.

Termometer, elektronisk, med digital visning av två skilda temperaturer (Gäller ej 34-1212 och 34-1213): dels i termometers omgivning och dels med känslkropp på lång ledning för mätning i vätskor, olika kroppar m.m. Mätområde inne -10° C till +60° C, ute -20° C till +70° C. Noggrannhet $\pm 1^\circ$ C. Kan inställas för larm vid såväl en övre som nedre temperaturgräns. Har även inbyggd klocka. Batteri medföljer (1 st R03). Storlek 120x60x18 mm.

34-1211 med 3 m lång ledning 195:00

Termometer med 1 m ledning och känslkropp (visar enbart temperaturen vid känslkroppen). Mätområde -40° C till +50° C. Visar ej tid. Omkopplingsbar: °C - °F.

34-1212 235:00

34-1213 som föreg. men från -10° till +110° C. 245:00



34-887

34-3748

Digital termometer som visar inne- och utetemperatur på samma display. Minne för max- och mintemperatur. Mätområde -50° C till +70° C. Noggrannhet $\pm 1^\circ$ C. Utomhusgivare med 3 m kabel. Storlek 75x75x16 mm. Kan placeras på bord eller vägg. Levereras med 1 st batteri typ R03.

34-887 98:00

Digital termometer som 34-887 men med inställbart temperaturlarm för övervakning. Saknar minne för max- och min-temperatur. Summertonen och blinkande lysdioder när temperaturen når inställd larmtemperatur. **Lämplig för frysskåp m.m.**

34-3117 149:00

Termometer Storsiffrig (28 mm). Lättavläst och enkel att sköta. Inne- och utetemperatur. Minne för lägsta och högsta temp. -50° - +70°. 3 m kabel. Drivs med 1 st batteri typ R03 (medföljer). Lev med vägghållare. Storlek 100x95x15 mm.

34-3748 139:00

Badtermometer LCD med mätområde -40° - +50° C. Vattentät för badrumsanvändning eller för utomhus. Fäster med medföljande sugpropår på kanten av badkaret eller swimmingpoolen m.m. Givare med 1 m kabel. Storlek 65x65 mm. Lev. med 1 st batteri typ SR 44.

34-2163 135:00

Termometer, elektronisk med digital visning. Känslkropp i rostfritt stål. -50° till +150°. Visar tiodels °C. 12 cm lång känslspets. Med skyddsdiod för spetsen. Lev. med batteri typ SR 44.

34-2930 165:00



169:-

Termometer, 3-pack, för inomhusbruk. 0° - +50° C. Lev. med vägghållare och 3 st batterier typ R03. Storlek 52x36x14 mm.

32-4133 169:00

251



Minitermometer. Spritfylld glastermometer. Mätområde -20° - +50°C. Endast Din fantasi sätter gränser för vad Du kan använda denna unika termometer till. T.ex. klockbyggare.
Nr st 5 st 50 st
24-3189 7:00 19:00 155:00

Laboratorietermometer	spritfylld.	Nr	Mätområde	Tol.	Längd	Pris
24-3190	0° - +100°C	1°C	30 cm	22:00		
24-3191	-10° - +110°C	1°C	30 cm	24:00		



Växthustermometer. -10° till +110°. Helt i rostfritt stål, vattentät. Användes både till att mäta temperaturen i jorden och luften. Längd 22,5 cm.
34-2979 175:00

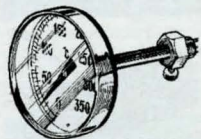

Rökgastermometer med 25 cm lång känslstav med 3/8" gängfläns.
Nr Gradering Pris
34-640 50 - 360° 97:00
34-641 50 - 500° 97:00

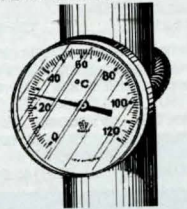

Anligningstermometer för montering på rör. Graderad 0-120°C. Diam. 60 mm.
34-631 58:00



Febertermometer Digital. Mätområde 32°-43° C. Vattentät givare. Rund kula, därför mycket lämplig till barn. Reservbatteri 1 st LR44. Längd mellan känselkropp och avläsaren 57 cm.
24-4126 69:00

Resetermometer, i aluminiumhylsa. Längd 15 cm, med klips. Graderad -40 till +50°C.
24-79 49:00

Badtermometer i plasthylsa. Längd 20 cm.
24-1151 33:00

Ficktermometer med klips. Graderad +30 -30°C. Längd 13 cm.
24-82 24:00

Vinprovare. Enkel och tillförlitlig konstruktion. Mäter upp till 25% alkoholhalt. Med bruksanvisning.
24-22 19:00

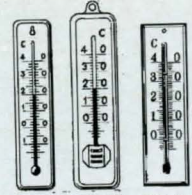

Rumstermometer.
Plastskala, längd 10 cm.
24-426 15:00
Träskala, längd 14 cm.
24-427 19:00
Glasklar plasticskala, längd 15 cm.
24-440 17:00

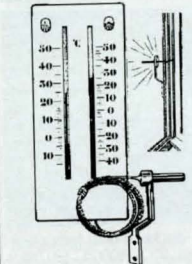

Termometer. Visar såväl inner- som yttertemperaturen. Den senare registreras genom en meterlång fin wire, som ledes till husets utsida genom t. ex. fönsterposten. Skalan är stor och tydlig o. höljat är av mattsvart plast, i storlek ca 9x20 cm.
34-665 102:00

KÖPINFORMATION SE SIDAN 326

LCD-Digital termometer med flytande kristaller. En supertunn (0,3 mm) termometer med självklistrand baksida. Visar från 16° till 30°C med 2° intervall. Diam. 46 mm.
24-1825 15:00 120:00
24-1824 11:00



Jäsningsmätare mäter sockerhalten i vin eller öl. Längd 25 cm.
24-1943 19:00
Alkoholprovare för mätning av 0-100 volymprocent alkohol. Längd 26 cm.
24-421 29:00
Alkoholprovare med inbyggd termometer och kompensationskala för temperaturavvikelser vid provningen. En precisionsmätare för mätning av 0-100 volymprocent alkohol. Längd 32 cm.
24-420 179:00

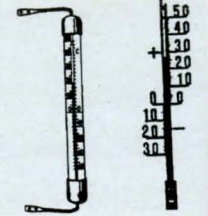

Fönstertermometer, spritfylld, med rostfria beslag. Längd 20 cm. Graderad från -50° till +50°.
24-1290 25:00

Termometer, av helgjuten svart plast (gjutjärnsimitation). Lätt att avläsa även på avstånd. Mycket dekorativ på yttervägg. Skala +50 -30°C.
Nr Längd Pris
34-214 27 cm 34:00
34-215 42 cm 47:00



Kyl och fryskboxtermometer. Horisontell temperaturvisning och fattsättning. -40 till +27°.
24-2977 29:00

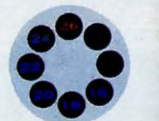

LCD-Digital termometer med flytande kristaller. En supertunn (0,3 mm) termometer med självklistrand baksida. Visar från 16° till 30°C med 2° intervall. Diam. 46 mm.
24-1824 11:00

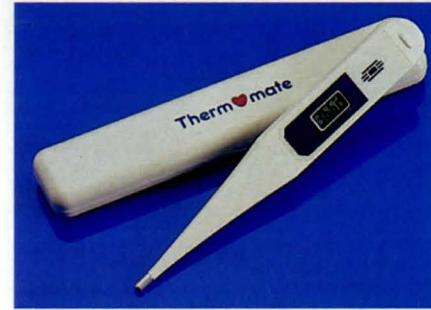

LCD-febertermometer. En elektronisk termometer som visar kroppstemperaturen med tydliga lättlästa siffror snabare än den gamla vanliga termometern. Noggrann. Larmsignal när mätningen är klar. Sköljtät. Drivs av ett litet knappbatteri (typ SR-41) som du själv kan byta. Levereras med fodral, batteri och bruksanvisning. Längd 13 cm.
24-714 59:00



Blodtrycksmätare ES-16 med elektroniskt system. När summerton och lysdiod börjar och slutar indikera, avläses en manometer, och man får veta både systoliska och diastoliska trycket. Levereras med batteri 9 volt 6F22. Storlek 140x64x45 på mätaren 510x145 på manschetten.
34-111 665:00



Stetoskop. Lämplig för lokalisering av t.ex. missjud i motorer.
34-3317 79:00



Blodtrycksmätare. Komplet med stetoskop. Lev. med svart väska, svensk anvisning och tabell över normala blodtrycksvärden vid olika åldrar.
34-3318 295:00

Pulsmätare för idrottsfolk m.m. Visar din puls efter träning. Pulsen mäts med IR-sensor mot ditt vänstra pekfinger. Avger pulsslagen akustiskt samt visas i display. Klocka med larmfunktion. Drivs med 3 st 1.5V batterier typ R03 (medföljer). Lev i läderfodral. Storlek 95x53x22 mm.
32-4258 195:00



PH-mätare med 13 mm LCD siffror. En prisvärd mätare som snabbt ger korrekta värden med två decimaler, (efter kalibrering). Lätthanövrerad och behändig. Mätelektroden i robust utförande med löstagbar 1,4 m ledning. Mäter PH värden i vätskor och jord som upplandad i destillerat vatten som medföljer. Inställningsrattar för kalibrering och temperaturkompensation. Kalibreringsvätskor för pH 7,0 och 4,0 medföljer. Rekommenderas för fiskeodling, akvarier, agronomer, swimmingpöler, skogsvård, trädgårdar m.m. Lev. komplett i praktisk väska.
34-990 1750:00

Mätelektrod som reservdel.
34-991 795:00
Buffertlösning. Färdigblandad (ca 100 ml).
24-992-4 PH-värde 4 69:00
24-992-7 PH-värde 7 69:00
24-992-9 PH-värde 9 69:00



PH-mätare för vätskor. Mäter värden mellan 0 och 14 pH. Upplösning 0,1 pH. Noggrannhet ± 0,2 pH. Enkel att använda. Kalibrera, stick ner PH-mätaren i vätskan och läs av värdet på LCD-displayen. Storlek 150x32x15 mm. Levereras med 4 st batterier typ SR 44. För kalibrering medföljer buffertpulver som räcker till 100 ml destillerat vatten. Lämplig till swimming-pooler, fiskodlingar, skolor, laboratorier m.m.
34-3118 435:00

Buffertpulver till 100 ml destillerat vatten.
24-3119 39:00



Syl- Prylset med plastskaft och rund resp. fyrkantspets. Totallängd 18 cm.
30-5154 19:00

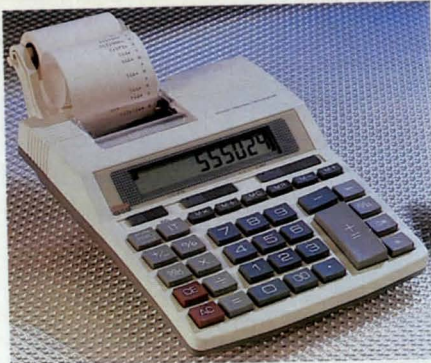

Bordsräknare med fränkopplingsbar skrivare för visning av resultatet på remsa och 10 siffrors LCD-display eller enbart på display. Omkopplare med 5 lägen för decimalkomma. Räknar de fyra räknesätten och procent. Försedd med minne. 1 rulle 57 mm bred standard-remsa medföljer. Uttag för batterieliminatör 6V. Mått 160x210x45 mm. Drivs med 4 st batterier typ R6 (medf. ej) **295:00**
36-183 **295:00**
Räknemaskinsrulle Standardbredd 57mm. Lev. i 5-pack. **36-1056** **29:00**
Batterieliminatör till ovanstående räknare. **32-203** **84:00**



Bordskalkylator med 8-siffrig lutande LCD-display. Sifferhöjd 11 mm, stora tangenter. Fyra räknesätt samt rot, procent och minne. **Solcell och batteridrift** (1 st typ SR 44, medföljer). Storlek 140x103x30 mm. **36-744** **79:00**
Bordskalkylator med lutande display. **Solcell och batteridrift** (1 st 22-331 medf.). 12 siffrigt 12 mm stora LCD-siffror. Fyra räknesätt samt procent och minne. 5-läges omkopplare för decimalkomma. Stora tangenter. Storlek 156x153x15 mm. **36-49** **179:00**

LÄNGD OCH VIKTMÅTT			
in	cm	2,54	0,3937
ft	m	0,3048	3,2808
yd	m	0,9144	1,0936
mile	km	1,6093	0,6214
ib	kg	0,4536	2,2046
oz	g	28,35	0,0353
US gal	l	3,7854	0,2642

TUM TILL MILLIMETER			
1/32 = 0,79	5/16 = 7,94	11/16 = 17,46	
1/8 = 1,59	3/8 = 9,53	3/4 = 19,05	
1/4 = 3,18	7/16 = 11,11	13/16 = 20,64	
5/32 = 3,97	1/2 = 12,70	7/8 = 22,23	
3/16 = 4,76	9/16 = 14,29	15/16 = 23,81	
1/4 = 6,35	5/8 = 15,88	1 = 25,4	



Teknikerkalkylator med 67 vetenskapliga och statistiska funktioner. Solcellsdriven, 10 siffrors display. Förutom de vanliga räknesätten finns trigonometriska funktioner fakultet, och statistikprogram. Räknar med och omvandlar decimala-, binära-, octala- och hexadecimala tal. Logiska funktioner och bråktalsräkning. Storl. 134x71x9 mm. Lev. med fodral. **26-548** **195:00**

Teknikerkalkylator med 58 vetenskapliga och statistiska funktioner. Stor display, tydliga siffror (10mm). Storlek och funktion som ovanstående. Drivs med batteri typ SR44. Lev med batteri och skyddskåpa. **36-978** **89:00**



Kalkylator med solcell och batteridrift. 8-siffrig LCD-display, sifferhöjd 11 mm, gummitangenter. Fyra räknesätt samt rot, procent och minne. Passande batteri 1 st typ SR54 (medföljer). Levereras komplett med fodral, storlek 125x70x9 mm. **36-767** **59:00**
Omvandlingskalkylator Solcells- och batteridrift (1 st batteri Typ SR54 medföljer). Fyra räknesätt samt procent, rot och minne. Inprogrammerad omvandling till och från KJ/KC, °F/°C, in/cm, ft/m, mile/km, acre/m², in²/cm², ft²/m², mile²/km², acre/ha, uk ton/kg, in³/cm³, ft³/m³, gal/l, flöz/ml, yard/m, oz/g, lb/kg, uk gal/l, uk fl oz/ml. Lev med fodral. Storlek 100x65x9 mm. **26-579** **98:00**

Solcells-kalkylator. Tunn (6 mm) med "big display" och stora gummiklädda tangenter. Fyra räknesätt samt rot, procent och minne. 8 LCD-siffror. Storlek 85x54x6 mm. Med fodral. Solcell och batteridrift 1 st typ SR54 medföljer. **36-637** **54:50**



Databank med 20 Kbyte, ca 20.000 tecken, för lagring av meddelanden och adresser med telefonnummer. LCD-display med 24 tecken. Ett meddelande max 100 tecken. Med kodspar, klock- och datumvisning. Möjlighet att lägga in meddelande med larm flera dagar eller månader i förväg. Timer. Kalkylator med 4 räknesätt. Gummiklädda tangenter. Storlek 105x66x8 mm. Reservbatteri 1 st lithium CR2025. Datamine vid batteribyte. **36-653** **295:00**

Databank med minne för 445 tecken. Lämplig för lagring av namn och telefonnummer. Läsbar med egen kod. Klocka med 12/24 timmar. Kalkylator 10 siffror. Alfab. A-Z. ej Å, Ä, Ö. Gummiklädda tangenter. Drivs med 1 st medföljande batteri typ CR 2016. Storl. 105x70x8 mm. Lev i fodral. **32-4270** **125:00**



36-1055 **64 Kb**
36-977 **128 Kb**
Databank med stor minneskapacitet, 128 Kbyte. Adress/telefonregister, kalender, världstider, kalkylator, klocka, tidtabell, valutaomräkning mm. Möjlighet att sätta kod (spår) som gör att andra inte kan ta del av det som finns inprogrammerat. 6 rader i display med 20 tecken/rad. Storlek utfäld. 140x130x10 mm. Levereras komplett med 4 st batterier typ CR 2032. **36-977** **795:00**
Databank Samma som ovanstående men med minneskapacitet 64Kbyte. **36-1055** **595:00**



Kart/ritningsmätare Mäter vägen mellan 2 punkter på kartan kan också användas som hjälpmedel vid ritningsarbete. Denna elektroniska mätare ersätter linjalen. Mäter km, m, cm, mm, MI, FT, IN, NM. 5 program för omvandling av olika mätsystem. 9st minnen för olika kartskalor. Stor tydlig display. Mätaren drar automatiskt av när man backar. Start och stoppknapp gör att mätresultatet ligger kvar i display trots att man kommer åt mätjulet. Automatisk avstängning förlänger livslängden på batteriet. Drivs med 3 st batterier typ SR44 (medföljer). Storlek 150x47x14 mm. **36-982** **545:00**



Pilotväska med teleskophandtag och hjul. En perfekt väska för resande, demonstrationer, mässor. Handtaget fälls enkelt in, hjulen går att montera bort. Väskan (450x330x200 mm, inkl. hjul är totalhöjden 390 mm), har ett ytterfack och två långsgående fack invändigt. Dessutom fack i locket för visitkort, pennor och kalkylator. Kombinationslås. Svart konstläder. **40-4771** **629:00**



Portmonnä av äkta kalvskinn. Myntficka med dragkedja, 5 sedelfack och plats för minst 4 kreditkort. 500 kr sedlar får plats ovikta. Storlek: 16x10x2 cm, svensktillverkad. **34-3433** Svart **198:00**
34-3434 Ljusbrun **198:00**
Plånbok i svart läder. Dubbla fönster, liten bälg vid blixlåset så att man lättare kommer åt mynten. 3 st. sedelfack. Plats för 4 st. kontokort. En liten plånbok som rymmer allt man behöver. Passar både ungdomar, damer och herrar. **36-852** **145:00**
Plånbok i svart läder. En tredelad plånbok för herrar. 500 kr. sedlar går ner raka. Checkhäfte går ner. Ett långt genomgångsfack på insidan. Plats för 5 st. kontokort med lock över. **36-853** **219:00**

Visitkortspärm En exklusiv visitkortspärm i konstläder. Pårm innehåller 12 plastidor indexuppdelade från A till O och 8 plastidor utan index. Sidoficka på båda innerpärmsidorna. **36-855** **75:00**
26-856 Fickor u. index. **22:00**
26-857 Fickor m. index. **26:00**



Rollerpenna. En elegant penna med svart bläckfärg. **26-822** Rollerpenne Silver 0,5 mm. **29:00**
26-823 Rollerpenne Blå 0,5 mm. **29:00**
26-824 Rollerpenne Vinröd 0,5 mm. **29:00**
26-825 Rollerpenne Svart 0,5 mm. **29:00**
26-826 Reservpatron 0,7 mm. **13:00**
26-854 Reservpatron 0,5 mm. **13:00**



Mekanisk penna fp/3 Tryckblyertspenna med 0,5mm blyertsstift och radergummi. 26-827 21:00

Mekanisk penna Blyertspenna med 0,5mm blyertsstift och radergummi. Stiftmatningen sitter långs med pennskafvet vilket gör att stiftet enkelt och praktiskt matas fram med pek-fingret medan Du skriver. 26-828 16:00

Penn-set Ett set kvalitetstryckblyertspennor innehållande 1 st. penna med 0,5mm, 1 st. med 0,7mm och 1 st. med 0,9 mm stift. Radergummi finns under topphysan. 26-829 39:00

Automat-penna fp/2 Automatisk frammatning av spetsen. Med 0,5mm. blyertsstift och radergummi. 26-732 15:00

26-175 Stift 0,5 mm HB (10 st) 7:00

26-684 Stift 0,7 mm HB (12 st) 11:00

26-882 Stift 0,9 mm HB (12 st) 14:00



Pilot Explorer-penna. Ergonomisk bläckkulpenna med klickmekanism. Kula av wolframcarbide. Vattenbaserat bläck. Finns med skrivbredd Fine (0,5mm) skrivlängd ca. 1300m. och Extra Fine (0,3mm) skrivlängd ca. 1500m. Finns med svart, blått eller rött bläck.

Nr	Typ	Pr.st.	228:00
26-1011	Svart / Fine	21:00	228:00
26-1012	Blå / Fine	21:00	228:00
26-1013	Svart / Extra Fine	21:00	228:00
26-1014	Blå / Extra	21:00	228:00
26-1059	Röd / Fine	21:00	228:00
26-1060	Röd / Extra Fine	21:00	228:00

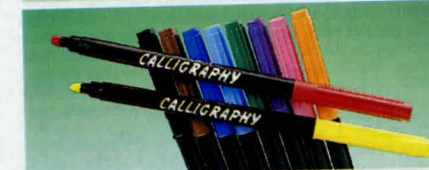

Kalligrafpennor. Snedskuren mejslad spets för skönskrift med varierande linjebredd och färgläggning. Vattenbaserat bläck. 10 färger/set. 26-679 25:00



Pantograf, en apparat av stabilt plastmaterial, med 50 cm långa skenor. Stabila led-beslag. Förstorings- och förminskningsgrader mellan 1 och 10 ggr. Aven mellanlägen. 36-44 215:00

Textmall för vacker textning på inbjudningskort, skyltar m.m. Texthöjd 20 mm. Tonad plast, mått: 15x15 cm. Med versaler, gemena och siffror. 26-769 Texttyp "Old English" gotisk stil 31:00
26-770 Texttyp "Italic" kursiv stil 25:00



Märkpenna. Permanent alkoholbaserat tusch. Extra grov med snedskuren filtspets, 5-9 mm. 26-675-1 Svart 13:00
26-675-3 Röd 13:00
26-675-5 Blå 13:00



Överstrykningspenna med sned skuren spets bredd 5 mm. Sats med 6 st: 2 gula, orange, rosa, grön och blå. 26-677 21:00



Märkpenna för textil, vattenbaserad. Går att skriva på alla typer av textil. Tål 60° tvätt. Behöver ej strykjärn. Levereras i etui med 6 färger: röd, grön, gul, blå, brun och svart. 26-787 19:00



Blyertspenna av trä med radergummi. Hårdhet HB. Längd 19 cm. Lev. 12 st per förp. 26-50 19:00



Märkpenna med specialblyertsstift som fäster på allt, även metall, porslin och glas. 26-431 9:00



Grafikpenn-set 4 pennor med spetsbredd 0,1, 0,3, 0,5 och 0,7mm. Bläcket är vattenfast och bleknar ej i ljus. 26-1010 25:00



Whiteboard-penna. Spets 5 mm med rundad topp. Sats med 4 pennor: blå, röd, svart och grön. 26-676 19:00



Pennset med fin linje, 0,4 mm spetsbredd. Levereras i etui med 4 st färger: blå, svart, röd, grön. 26-789 17:00



"Blädderblockspenna". Vattenbaserat bläck för sugande underlag t.ex. papper och kartong. Spets 5 mm, rundad topp. 8 färger/set: svart, brun, blå, grön, röd, rosa, orange och gul. 26-678 19:00



Dubbelspetspennor med grov/smäl spets i vardera ände. Vattenbaserat bläck. 10 färger/set. 26-680 25:00



OH-penna Set med 4 pennor i färgerna svart, blå, grön och röd. Fin spets. Permanent bläck. 26-874 45:00



Radérgummi. syntetiska. Set om 2 st. Ett dubbelt för blyerts och kulspets, ett grönt för blyerts- och kolpennor m.m. på ritpapper och pannår. 26-681 12:00

Skärunderlägg av "självläkande" plastmaterial med rut- och skalindelning. Storlek 45 x 30 cm. 36-371 98:00

Häftstift 200 st. Vita. 26-992 17:00

Stift för anslagstavlan, osorterade färger. Lev. 100 st i plastask. 26-537 19:00

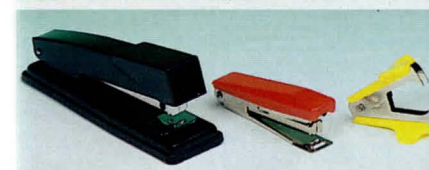

Häftapparat av lackerad plåt. Motplattan vändbar för såväl nit- som nålhäftning med klammer 26/6. Längd 15 cm. 36-300-1 Svart 34:00
36-300-2 Vit 34:00

Häftklammer typ 26/6 passande de vanligaste häftapparaterna. 36-459 5000 fp. 11:50

Gummisnoddar. Sortiment om 100 st. Pr st 10 st 26-509 6:50 49:00

Limstift 20 gr. Färglöst. För papper papp, foton, textiler kork, läder m.m. Lätt att stryka ut. Kantvattas ut med kallt vatten. 36-1002 12:00

Gem 100 st. Längd 32mm. 26-993 6:50

Gemkopp Genomskinlig plastkopp med avtagbar svart topp. Magnetiserat hål. 26-994 7:00

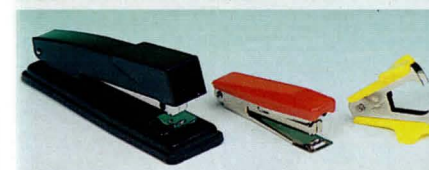

Häftapparat av plåt. Längd 9 cm. Passande klammer 26-434. (Medföljer ej) 26-880 20:00

Häftklammer. Små klammer nr 10, 1000-ask. 26-434 5:50

Klammerborttagare för häftklammer. 26-996 17:00



Passare av glasfiberarmrad plast. Spets av stål samt 20-3019 med blyertsstifts, 20-3020 med blyertspenna. 20-3019 11:50
20-3020 14:00



Videoetiketter med penna 12 st. självhäftande etiketter i PVC-plast, som är återanvändbara. Texten torkas bort och ny skrivs med den medföljande pennan. 26-1061 29:00



Retuscheringsfärg, miljövänlig. Innehåller varken triklorätn eller något annat klorinerat lösningsmedel. Specialmedel för korrigering av maskinskrivna, handskrivna, faxade eller kopierade texter. Kräver ingen förtunning. Flaska 20 ml. 36-709 10:00

Retuscheringsfärg lika som ovan, men i praktiskt pennformat som gör det lätt och smidigt att göra små textändringar. För att t.ex. ta bort ett komma- tecken behövs bara ett lätt tryck på pennan. Inget onödigt kladd och spill. Pennan innehåller 7 ml. 26-838 23:00



Hålslag i plåt. Hel tryckplatta, inställning av olika arkstorlekar. 36-720-1 Svart 65:00
36-720-2 Vit 65:00



Magnetklämma av metall med kraftig magnet. Storl. 37x45 mm. Nr 35-91 Pr st 10 st 9:00 60:00



Häftmassa 75gr. För skonsam och långsiktig ersättning för tejps, häftkuddar, magnet m.m. 26-884 10:00



Pennformerare med automatisk matning och stopp. Med skruvning för fastsättning vid bord. Höjd 10 cm. 36-419 89:00

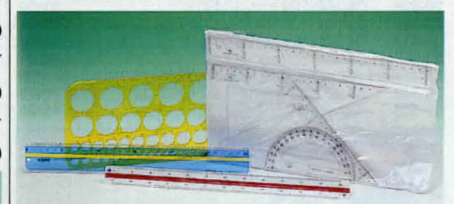

DATA-LINJAL. Förutom som linjal är den till oundgänglig hjälp vid läsning av datalistor. En rad i taget syns tydlig och avgränsad. 26-138 Längd 30 cm 17:00
26-139 Längd 36 cm 23:00

Reduktionsskala ("skalsticka"). Vit plast med 6 skalor och färgade halkkärl, längd: 30 cm. 26-773 Skalor 1:100-200-250-300-400-500 52:00
26-774 Skalor 1:20-25-50-75-100-125 52:00

Kurvlinjal. Böjbar och står kvar i inställt läge. Graderad i mm, längd 40 cm. 26-765 33:00

Cirkelmall, grön transparent med 45 cirklar i diameter 1 - 36 mm. Vändbar med tuschkanten på ena sidan. Mått: 13x26 cm. 26-772 53:00

Rit-set med 4 delar av transparent plast. Linjal: 30 cm tvågraderad, vinklar: 45°/25 cm och 60°/29 cm samt gradskiva: 180°/13 cm. 26-771 31:00

KUVERT & BLOCK

C4 = 1/1 A4 = 229 x 324 mm, C5 = 1/2 A4 = 162 x 229 mm.
C6 = 1/4 A4 = 114 x 162 mm, E65 = 3 vikt A4 = 110 x 220 mm.

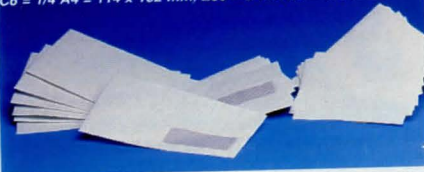

Fönsterkuvert E65 med fönster H2 vita 50/förp. Fönstret sitter 40 mm från nederkant. 29:00

Kuvert C6 vita 15/förp. 13:00

Kuvert
28-528-2 C5 162x229 mm vita. 100/förp. 62:00
28-528-7 C5 162x229 mm bruna. 100/förp. 62:00
28-530 C5 dito bruna 15/förp. 12:00
28-531-2 C4 229x324 mm vita. 50/förp. 62:00
28-531-7 C4 229x324 mm bruna. 50/förp. 62:00
28-532 C4 dito vita 5/förp. 13:00

Kuvert
28-523 3-vikt A4, vita. 50 st/tp. 29:00
28-533 1/1 A4, bruna. 7 st/tp. 14:00
28-529 1/2 A4, vita. 10 st/tp. 14:00
28-526 1/4 A4, vita. 100 st/tp. 25:00



Miljökuvert. 100% oblekt returpapper
28-537 C6 114x162 mm, 40/förp. 15:00
28-538 C5 162x229 mm, 10/förp. 13:00
28-539 C5 dito, 100/förp. 64:00
28-540 C4 229x324 mm, 5/förp. 13:00
28-541 C4 dito, 50/förp. 64:00
Kollegieblock miljö med spiralrygg.
28-542 A4 70 blad linjerat 13:00
28-543 dito rutat 13:00



Postblock, 50 ark linjerat fint brevpapper. Storlek 21x29 cm.
28-313 22:00
Kuvert Vita, litograferade på insidan. Storlek (C6) 11,4x16,2 cm. 50 kuvert i kartongmapp. 17:00
28-311 Kvittensblock, A5 50 blad. 20:00
28-546 **Hushålls-kassabok** med datum, textkolumn, inkomster-utgifter och diverse. 15:00
28-743 **Karbonpapper** A4, 10/FP. 20:00
36-879



Jiffypåse
28-534 120x250 mm 10/förp. 31:00
28-535 180x300 mm 10/förp. 42:00
28-536 255x410 mm 10/förp. 57:00

Påsnitar Praktiska nitlar till förslutning av Jiffy-påsar o dyl. Förpackning om 100 st. 9:00
26-837



Notis Självhäftande, som kan fästas nästan var som helst, tas bort, flyttas och fästas igen. Varje block innehåller 100 blad. Säljes både per styck och i 12/tp. Färg gul. Priset per block.
Nr. Mått Antal/tp Pris
26-866 76x76 1styck 10:00
26-867 76x76 12/tp. 96:00
26-868 76x105 1styck 12:50
26-869 76x105 12/tp. 120:00

Notis-block dito, 3-pack i gult, rosa och orange färg. 50 blad per block. 23:00
26-871



Kollegieblock 70 gram, 70 blad.
Nr Pr st 10 st
28-629 A4 Rutat 14:00 99:00
28-630 A4 Linjerat 14:00 99:00
28-320 175x200 mm Rutat 12:00 89:00
28-319 175x200 mm Linjerat 12:00 89:00
Telefonblock, 5-delat 125 x 245 mm. 7:50
28-639

Kollegieblock, 1/2 stående A4, 100 blad. 23:00
28-544
Anteckningsblock, kantlimmad kortsida. 60 g papper 100 blad.
Nr Pr st 10 st
28-631 Rutat A4 hålade 15:00 119:00
28-632 Rutat A5 11:00 95:00
28-633 Rutat A6 7:50 59:00
28-634 Linjerat A4 hålade 15:00 119:00
28-635 Linjerat A5 11:00 95:00
28-636 Linjerat A6 7:50 59:00



Skrivblock 150 blad. Vitt miljöpapper. Hålade.
28-858 Linjerat 29:00
28-859 Rutat 29:00

PÄRMAR M.M.



Pärm med tygöverklädd trärygg. En svensktillverkad klassiker!
38-306-1 Svart 21:00
38-306-3 Röd 21:00
38-306-4 Grön 21:00
38-306-5 Blå 21:00
38-306-7 Brun 21:00
38-306-9 Gul 21:00
38-306-136 Vinröd 21:00

Pärm av pressad kartong. Ringmekanism.
38-318-1 Svart 12:00
38-318-3 Röd 12:00
38-318-4 Grön 12:00
38-318-5 Blå 12:00
Register, 24 blad A - O. 11:00
28-307
Register m. plåstade filkar.
28-310 A - O 28:00
28-309 1 - 12 21:00

Plastficka, kopiesäker av polypropylen. Multihålade öppen översida, förstärkt rygg. A4.
28-684 10/tp. 11:00
28-685 100/tp. 75:00



Plastficka, kopiesäker av polypropylen. Multihålade öppen översida, förstärkt rygg. A4.
28-684 10/tp. 11:00
28-685 100/tp. 75:00

Tidskriftsamlare i plast. 240x80x320 mm.
34-1158-1 Svart 29:00
34-1158-2 Vit 29:00
34-1158-3 Röd 29:00

Brevkorg av plast. Storl. 340x255x55 mm. Stapelbar.
34-1157-1 Svart 27:00
34-1157-2 Vit 27:00
34-1157-3 Röd 27:00



Bokstöd av rökfärg. plast. Höjd 13 cm. Bredd 11 cm.
Nr Pr par 5 par
34-1611 17:00 72:50
Bokstöd stor modell. Höjd 17 cm. Bredd 16 cm.
Nr Pr par 5 par
34-1616 29:00 123:00

Tidskriftsamlare av papp för A4. Mått 300x245x90 mm. Förp. 10 st 79:00
38-583

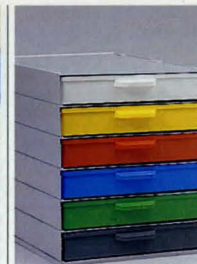

Förvaringsmodul i slagfast polystyrolplast. Ett helt byggbart system består av 6 rammar, 6 lådor och 1 botenplatta. Mått hel modul enl. ovan BxDxH 266x365x305 mm. Användbart för dokument, blanketter, ritningar eller andra papper som man ej vill hälsåla.
40-4400 298:00
Etiketthållare. 20-4409 7:00

Färgpennor 30 st, med barnsäker skyddstopp d.v.s. ventilerad. Spetsen tål omild behandling. 26-788 27:00



Hemarkiv i en snygg hårdpappväska med 20 fack. Snäpplås av plast. En perfekt hjälp för hemkontoret. 40-4297 95:00



Skrivhäfte A5 linjerat. 24 blad. 60 gr. 28-853 6:00
Räknehäfte A5 rutat. 24 blad. 60 gr. 28-854 6:00
Gloshäfte A6 liggande. Linjerat. 24 blad. 60 gr. 28-855 6:00
Autografblock Neutralt. A6 liggande. 50 blad. 28-856 18:00
Anteckningsbok 80x135 mm. Linjerat. 28 sidor. 28-857 8:00

Laser-pekpinne Ett förträffligt hjälpmedel vid presentationer, föredrag och liknande. Visar en röd laserpunkt, vilket gör att den syns utmärkt i mörker vid t.ex. overhead och diavidsvisning. Ersätter den vanliga utdragsbara pekpinnen. 2 st. batterier (LR03) medföljer. Laserklass 2. 30-5376 549:00

Brevpapper-set Brevpapper inkl. kuvert. Innehåller 50 brevpapper och 40 kuvert. Pris per förp. 28-860 79:00



Tejphållare Bordsmodell. Hållare både för hemmet och kontoret. Levereras utan tejp. (Hushållstejp 36-851 rekommenderas) Till bordshållare 36-848 rekommenderas även hushållstejp 36-859.

Nr.	L x B x H	Vikt	29:00
36-848	22x8x9,5cm.	1250gr.	
36-849	14x6x6cm.	380gr.	19:00
36-850	9x3,5x4,5cm.	26gr.	9:00



Bandningstejp. Glasfiberarmerad tejp för buntning och förslutning av tyngre gods. Kan i många fall ersätta järnband. Bredd 12 mm. Längd 50 m.

26-411 18:00

Tejphållare för ovanstående.
36-864 85:00



Krystallklar tejp Tillverkad av miljövänlig polypropylen. Starkt häftande, åldersbeständig, gulnar ej, osynlig vid kopiering. För lagning av böcker och dokument, paketinslagning, m.m. 33 meter per rulle. Bredd 19mm.

36-997 15:00

Dokument-tejp En matt kontorstejp. Osynlig vid kopiering, åldersbeständig, skrivbar, osynlig på vitt papper.

36-998 33mx19mm. 23:00

36-999 66mx12mm. 32:00

Kontorstejp Glasklar polypropylen. Lösningssmedelsfritt häftämne. Aldersbeständig, tål fukt, gulnar ej.

Allroundtejp för kontor, skola och butik. 66 meter per rulle. Bredd 19mm.

36-1000 19:00

Hushållstejp 3-pack. Bredd 19mm. Rulle om 33 meter. Tejphållare 36-850 rekommenderas. (Medföljer ej)

36-851 12:00

Sport-tejp



Mjuk PVC-tejp. bra häftförmåga och genom sina fina töjningssegenskaper lämplig för benskydd etc. 19 mm x 20 m.

22-3727 Pris/3 rullar 35:00

Vävtj. En smidig och följsam bomullsväv-tejp. Användes för lindning av hockeyklubbor samt fingerskydd. 25 mm x 25 m.

22-3728 Pris/rulle 35:00

Grepptejp. En gasväv med häftämne som gör att den häfter mot egen rygg. Förebygger uppkomst av handsvevt. Lämplig för klubbskaff, racketts och handverktyg. 25 mm x 25 m.

22-3729 Pris/rulle 39:00

Isolertejp för lindning av klubbblad och klubbskaff. 19 mm x 25 m. Svart.

22-3731 Pris/rulle 35:00



Tejphållare Ett utmärkt hjälpmedel vid inhopptejpning av kartonger och annat som kräver grövre tejp. Tejphållaren är försedd med friktionsdämpare och en böjbar plastplatta som vid avrivning trycker teipen mot ytan. Passar för tejpbredd 38mm. resp. 50mm.

36-858 79:00

Förpackningstejp av PP-film med acrylhäftämne. **Tystav-**

rollad Rulle om 66 m.

36-1051 38 mm. Brun 23:00

36-1052 50 mm. Brun 29:00

36-1053 38 mm. Transp. 23:00

36-1054 50 mm. Transp. 29:00

Vävtj. Plastbelagd allroundtejp av väv för tätning, reparation m.m. Färg silver. 10 meter per rulle. Bredd 50mm. Vattenfast.

34-3140 29:00

Varningstejp av PVC-folie. För all slags varsel. 33 m x 50 mm.

34-3141 55:00

Mattejp Tejp av plast för läggning av plastmattor och när stora krav på **hög häftförmåga** ställs, t.ex. i trappor. Lätt att riva av för hand. 5 meter på en rulle. Bredd 50mm. Extra stark.

36-1009 32:00

Fästkuddar Dubbelhäftande. Av skumplast. För uppsättning av lättare skyltar, krokark plakat och dyl. Ask om 100 st. Tjocklek ca. 1,0mm. Mått 12x25mm.

36-1006 23:00



Foto-tejp Glasklar dubbelhäftande tejp utan skyddspapper för monterning av foton, plakat och andra lättare föremål. Lev. med hållare. 7,5 meter per rulle. Bredd 12mm.

36-1001 29:00

Krok Dubbelhäftande remсор med krok, som möjliggör en snabb, säker och ren uppsättning på t.ex. kakel, glas, trä, hårdplast m.m. utan bruk av spik, skruv eller borrh. Varje krok kan bära upp till 1 kg. Kan tas bort utan att skada underlaget. Förp. med 4 remсор och 2 krok. Färg vit.

36-1003 25:00

Monteringstejp Dubbelhäftande skumtejp. För permanent monterning av speglar, krokark m.m. Tjocklek 1,0mm. Bredd 19mm. Längd 5m.

36-1004 39:00

Monteringstejp Dubbelhäftande papperstejp m. skyddspapper för monterning och uppsättning av plakat, foton m.m. Lätt att riva av för hand. Bredd 10mm. 10 meter per rulle.

36-1005 25:00

Halkskyddstejp Som halkskydd överallt där halkrisk förekommer, på båtar, trappsteg, ramper, lastbryggor, vid maskiner etc. God beständighet mot alkohol och rengöringsmedel. Smidig. Svart eller vit. 5 meter per rulle. Bredd 25mm.

36-1007-1 Svart 49:00

36-1007-2 Vit 49:00

Tejphållare Dra hållaren över handen, och Du har båda händerna fria till att t.ex. slå in paket. Tillverkad i mjuk plast, vilket gör att den passar de flesta händer. Lev. med kristallklar tejp. (20mx19mm)

36-1008 29:00

Maskeringstejp se sid 19, 51



PLASTA IN SJÄLV

- Foton, - Visitkort, - Fiskekort, - Medlemskort, - Passerkort, - Kartor, - Skyltar, - Menykr m.m.

Kräver varken värme eller specialverktyg. Du behöver endast dra av en skyddsfilm och pressa ihop. Klart på några sekunder. Kan klippas till önskat format.

Nr	Storlek	Pr 10 st
26-814	54x 81 mm	36:00
26-815	66x100 mm	41:00
26-816	86x117 mm	45:00
26-817	225x312 mm	149:00
26-818	312x435 mm	249:00

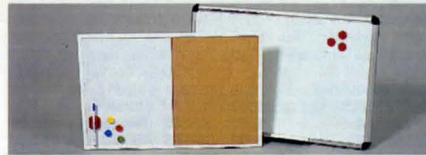

Anslagstavla kombi. 40x60 cm. med havla tavlan i kork och andra halvan whiteboard. Vit träram med 2 st. upphängningskrokar. Lev. med penna, magnetisk utsuddare och 4 st. magneter.

36-1015 159:00

White-boardtavla Vit tavla med kraftig blank metallram. Mått: 45x65 cm. Vikt: ca. 3 kg. Levereras med pennhållare och 2 st. magneter.

36-847 279:00

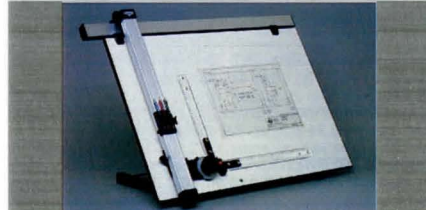

Ritutrustning TECNOSTYL STUDIO A1, professionellt ritbord för ritningar upp till A1-format. Ritbråde 65 x 95 cm med ställbart lutningsstöd (9 lägen). Stadig ritapparat med hög precision. Motviktsystem för rithuvudet, fasta 15°-lägen, omställbar nolla, linjeringsmekanism samt flyttbar pennhållare och uppfällbart rithuvud.

46-625 3749:00



Ritset innehåller skolpassare med kugghjulstyrning i metall, längd 115 mm, fjäderpassare utan knäled, längd 90 mm, stifttutt med två blyertspetsar (2 mm) och en nål. Dessutom två tuschinsatsar med förlängnings-skaff. Lev. i hårdplastetui.

36-557 59:00



Fjäderbrevväg. Kapacitet 250 g. Metallmekanismen inkapslad i plast. Skalar och visare skyddade. Enkel nollställning med hjälp av rörlig skala. Vägplatta 56x72 mm. Färg vit.

34-3029 110:00



Kassaskrin i helpressad epoxy-lackerad stålplåt med mjukt rundade hörn och kanter. Försänt handtag. Cylinderlås med 2 nycklar, myntinsats med 5 fack. Mått: 234x183x83 mm.

34-3421 169:00

Kassaskrin lika ovan men med mätten 290x208x83 mm.

34-3422 198:00

Nyckelskåp i ljusbeige epoxy-lackerad stålplåt med mjukt rundade hörn. Levereras med cylinderlås och två nycklar, register samt nyckelbrickor. Finns i två storlekar med plats för 24 alt. 40 nycklar.

34-3423 240 x 190 mm 198:00

34-3424 300 x 210 mm 259:00

Privatfack. Av lackerad stålplåt med cylinderlås och 2 nycklar. Lätt att sätta fast och kan bara tagas loss upp-låst. Storl. 285x185x60 mm. Vikt 1,7 kg.

34-855 310:00



Dokumentskåp, dubbelväggat, ytter- och innervägg av stålplåt. Mellanskiktet är 30 mm och fyllt med ej brännbar isolering. Dörren är försedd med brandfäls. Dörren regleras med 2 alt. 3 kraftiga låsreglar. Ej kombinationslås. Varje skåp levereras med två hyllor. Skåpet är testat och godkänt enl. tysk VDMA 24992 norm (testet t.o.m. tuffare än vad Statens Provninganstalt kräver). Yttermått HxBxD 41x46x39 cm, innermått 35x40x30 cm. Vikt 43 kg.

40-4475 2150:00



59:-

Armbandsur med analog visning. Armband/boett i svart plast. Visar tim, min, sek. Tydliga siffror. Lev. med 1 st batteri typ SR 626.

Nr Utf Pris

24-3930 Svart urtavla 59:00

24-3931 Vit urtavla 59:00

ARTISTMATERIEL



Märkskivare DYMO 5000 Elektronisk märkskivare med tangentbord. 6 textstorlekar, 4 stilar, skriver horisontellt och vertikalt, kan stryka under och rama in text, 160 inbyggda tecken och symboler, senast inskrivna text lagras i minnet, m.m. Minneskapacitet 500 tecken. Drivs med medföljande batteriadapter eller 5 st. batterier typ LR14 (medföljer ej).
36-995 1995:00



Präglingsapparat DYMO 1765 de LUXE. Två präglingskivor medföljer med olika stilhöjder. Både 6 mm och 9 mm breda band passar. En rulle märkband av vardera medföljer.
36-487 329:00
Präglingsapparat DYMO YET 1855, lämplig för hemmabruk. Bandbredd 9 mm.
36-593 119:00

Märkband, 6 mm breda och passar DYMO. 3 m rulle.
26-473-1 Svart 25:00
26-473-3 Röd 25:00
26-473-5 Blå 25:00
26-473-9 Gul 25:00
Märkband, 9 mm breda och passar DYMO. 3 m rulle.
26-474-1 Svart 29:00
26-474-3 Röd 29:00
26-474-5 Blå 29:00
26-474-9 Gul 29:00

Märkband Dymo 4000 bredd 12 mm. Längd 7,5 m. Nr. Text/bakgr.
36-797-4 Svart-vit 139:00
36-797-5 Blå-vit 139:00
36-797-6 Röd-vit 139:00
36-797-9 Svart-gul 139:00



KÖPINFORMATION SE SIDAN 326
Resaset, en "bra att ha sats" vid resa. Innehåller nagelklippare, sax, nagelfil, säkerhetsnålar, knappar, sytråd, nålar, trädprätard, sprättare, tryckknappar. Lev. i etui.
24-3280 39:00



Skissblock med spiral, 80 g skisspapper, 50 blad. Omslag i linnepressad kartong.
Nr Storlek Pris
36-782 160x240 mm 21:00
36-783 A4 23:00
36-784 A3 45:00
Ritblock med spiral, 140 g matt ritpapper, 40 blad. Omslag i linnepressad kartong.
Nr Storlek Pris
36-779 160x240 mm 23:00
36-780 A4 25:00
36-781 A3 55:00
Akvarellblock 20 ark prima träfritt 180 g:s akvarellpapper kantlimmade på hård pappskiva.
36-94 Format A 5 19:00
36-95 Format A 4 31:00
36-96 Format A 3 59:00
Akvarellblock, bomullspapper, 200 g mellangrånat. Lumphaltigt, d.v.s. framställt av 100 % bomull. 20 blad i högsta kvaliteten.
Nr Storlek Pris
36-785 A4 59:00
36-786 A3 115:00



Pennsortiment DERWENT för bylertskulptering. 12 olika hårdhetsgrader från 6B till 4H. I plåtask.
26-435 69:00
Akvarellfärgpennor DERWENT i sortimentask av plåt, 20x18 cm med 24 kulörer. Vattenlösliga.
26-430 139:00
Pennsats DERWENT med 3 bylertsskisspennor: hård, medium och mjuk av typ timmermanspenna.
26-76 19:00



Akvarell-låda, "Våga måla akvarell". Låda av lackerad plåt med 10 st studie-akvarellfärger i 1/2-kopp.
36-169 215:00
Kursbok till "Våga måla akvarell", med 20 ark akvarellpapper utan motiv.
28-520 115:00



Gnuggboksstäver i 6 eller 10 mm höjd.
Nr st 10 st
26-320 6 mm 9:00 72:00
26-321 10 mm 9:00 72:00
Gnuggsiffror
26-322 6 mm 9:00 72:00
26-323 10 mm 9:00 72:00
Akvarellfärger i tub. Innehåller 7,5 ml, 12 kulörer. Levereras i plastlåda.
36-749 159:00



Olfjefärger 18 st olfjefärger för artiständamål. Varje tub innehåller ca 10 cm³. Förpackningens storlek 27x11 cm. För artister läkval som för hemmamålare. Torkmedium 26-97 rekommenderas.
36-303 49:00



Posterfärg 12 st tuber med posterfärg. Användbara till reklamskyltar såväl som till lek och artiständamål. Färgen torkar snabbt och ger matt yta. Vattenlös. Varje tub innehåller 12 cm³. Lcke giftig.
26-507 29:00



Bladguld av 22 karat guld (ljust). I böcker om 25 blad i storlek 83x83 mm.
21-159 279:00
Bladguld av 23 karat guld (mörkt). Dukat dubbelguld. Förp. som föregående.
21-169 325:00
Bladguld, s. k. transportguld 22 karat för utomhusbruk på vaxat papper. Storl. och förp. som föregående.
21-298 298:00
Guldgrund 75 ml.
21-172 75:00
Guldläggare, bredd 48 mm.
21-173 69:00
Bladsilver av äkta silver 1000/1000. Böcker om 25 blad i storlek 95x95 mm.
21-278 85:00



Ritkol, Ask med 5 st prima finska ritkol.
26-234 11:00
Fixativ för bylerts-, kol- eller pastelteckningar. Självsprutande burk med 300 ml.
26-277 33:00
Fingerfärg Sats med 6 olika färger, svart, röd, gul, grön, blå och vit i 80 ml. plastburkar. Blandbar med vatten.
36-893 75:00

Bladguld av 22 karat guld (ljust). I böcker om 25 blad i storlek 83x83 mm.
21-159 279:00
Bladguld av 23 karat guld (mörkt). Dukat dubbelguld. Förp. som föregående.
21-169 325:00
Bladguld, s. k. transportguld 22 karat för utomhusbruk på vaxat papper. Storl. och förp. som föregående.
21-298 298:00
Guldgrund 75 ml.
21-172 75:00
Guldläggare, bredd 48 mm.
21-173 69:00
Bladsilver av äkta silver 1000/1000. Böcker om 25 blad i storlek 95x95 mm.
21-278 85:00



Textilfärg Set med 6 blandbara färger i burkar om 25 ml. Målas eller trycks enklast och med bästa resultat på ljusa naturfibrer. Tål tvätt till 60 grader efter fixering med stryktjärn.
26-892 98:00
Fingerfärg Sats med 6 olika färger, svart, röd, gul, grön, blå och vit i 80 ml. plastburkar. Blandbar med vatten.
36-893 75:00

Gör dina egna bjudningskort



Skrivstift "Poster Pen" för kalligrafisk utformning av text och limstrykning. Satsen innehåller 1 träskäft och 3 stift (5,10,15mm).
26-1062 65:00
Kalligrafi-set En enklare variant som innehåller penna, 3 st. stift och bläckpatron.
26-1063 59:00
Kalligrafi-set för skönskrift. Denna högkvalitativa sats innehåller bläckpenna, 5 st. spetsar, påfyllnadslåda och dessutom en utmärkt instruktionsbok som ger Dig en god inblick i Kalligrafitextningens historia och användning.
26-1064 149:00
Bläckpatroner för ovanstående pennor samt reservoarpennor. Standardformat 37 mm. 6 patroner/förp.
36-716-1 Svart 10:00
36-716-3 Röd 10:00
36-716-4 Grön 10:00
36-716-5 Blå 10:00
Inbjudningskort, "gör-det-självkort", 10 st dubbelvikt, otryckta kort med kuvert. Storlek 110x165 mm.
36-710 Liggande 26:00
36-711 Stående 26:00
Gör-det-själv-kort 6 st. dubbla otryckta kort 115x170mm. med ram, samt 6 st. vita kuvert 120x175mm. Används stående eller liggande.
28-861 25:00
Marmoreringsfärg Set med 6 olika färger i 15 ml. droppflaskor. Färg droppas i en vattenskål, omröres/kammas sakt och det som ska marmoreras läggs försiktigt på vattenytan en kort stund.
26-888 98:00
Sätt en personlig touch på Dina inbjudningskort, viskort, dagbok och Gästbok. Genom att använda skrivstift, vanligt PVA-lim, glitterflakes, färgad sand och glitterlim kan Du skapa de mest fantasifulla personliga kreaturer. Färgad sand i praktisk ströburk innehållande 200gr.
26-1065 Svart 25:00
26-1066 Vit 25:00
26-1067 Blå 25:00
26-1068 Röd 25:00
26-1069 Gul 25:00
26-1070 Grön 25:00
26-1071 Orange 25:00
26-1072 Lila 25:00
Pärlmemorfärg Innehåller 100ml.
26-1073 Violet 25:00
26-1074 Koppars 25:00
26-1075 Guld 25:00
26-1076 Grön 25:00
26-1077 Röd 25:00
26-1078 Blå 25:00
26-1079 Silver 25:00
26-1080 Lila 25:00
Glitter flakes i praktisk ströburk innehållande 100gr.
26-1081 Silver 45:00
26-1082 Guld 45:00
26-1083 Blå 45:00
26-1084 Grön 45:00
26-1085 Röd 45:00
Glitterlim Set med 2 olika färger i skrivtuber, för att skapa glitter och även relief-effekt på främst papper/kartong. Urtvättbart och barnvänligt.
26-886 röd/grön 21:00
26-887 guld/silver 21:00



Staffli i eloxerad aluminium med snabbblåsning. Högsta höjd 160 cm, största tavelhöjd 73 cm. Längd hopfällt 54 cm.
46-688 **299:00**
Stativväska till ovanstående staffli. **79:00**
47-929
Staffli av rödbok. Ställbart i många lägen. Högsta höjd 175 cm, största tavelhöjd 105 cm. Längd hopfällt 85 cm. Vikt 1,5 kg.
46-166 **239:00**
Ateljestaflfi i brunbetsat ädelträ. Högsta höjd 248 cm. Bredd 55 cm. Största dukmått höjd 126 cm. Vikt 9,5 kg.
47-495 **1149:00**



Avrivnings-palett med 35 ark vaxat papper för engångsbruk. Storlek 21x30 cm.
36-237 **45:00**
 Palett kopp med klämfäste. Nr. Pris
26-235 enkel **13:00**
26-238 dubbel **22:00**
Palett av plast med 7 färgskålar och 3 blandfat. Storl. 22x33 cm.
36-46 **22:00**
Palett av trä i storlek 37x27 cm.
37-493 **28:00**
Artistskrin av trä med tre fack. Storl. 41x29x8 cm.
37-494 **215:00**

Skinnpall med hopvikbara träben (3 st i rödbok). Lämplig för utemålning, camping och jakt. Höjd 50 cm.
36-921 **279:00**

KÖPINFORMATION
SE SIDAN 326



Ateljestaflfi i rödbok. Ett rejält och stadigt staffli i vackert utförande med gammaldags träknopp. Hög och sänkbart. Största dukmått höjd 140 cm.
46-986 **698:00**
Staffli med låda i rödbok. Vinkelbart inkl. träpalett. Lådan har platinredning och skinnhandtag. Staffliet fälls ihop till en bärbar låda. Största dukmått höjd 87 cm. Vikt 6 kg. Staffliet levereras med en sats (10 st) Derwent vatteniäverbara akvarellpennor och 4 st blyertspennor utan extra kostnad.
46-989 **1295:00**



Bordsstaffli av rödbok. Höjd 46 cm. Bredd 40 cm. Högsta dukhöjd 64 cm.
46-147 **169:00**
Bordsstaffli av mahogny. Ateljémodell. Lutningsinställning. Höjd 75 cm.
46-148 **279:00**



Målarkniv, böjd, används i s.k. vått måleri för pastaså (tjocka) reliefeffekter.
26-801 **33:00**
26-802 **33:00**
26-803 **33:00**
Palettkniv. Används för att blanda färg på paletter.
26-157 **33:00**
26-804 **33:00**
26-805 Komb. **33:00**



Penselsats Akvarell. Ett sortiment med 12 st olika naturhårspenslar avsedda för målning med akvarellfärger och därmed jämförbara material. Penslarna har en längd på 18-22 cm. Storlekar 01-12.
26-504 **39:00**
Penselsats Proffs bestående av 12 st penslar av prima naturborst. Flat förnicklad hylsa. Skaftet är av klarlackerat trä. Längd 28-34 cm. (Penselbredd 4-22 mm.)
26-506 **65:00**
Penselsats Artist bestående av 9 st penslar av prima naturborst. Flat, förnicklad hylsa. Skaftet är svartlackerat. Längd 19-27 cm. Storlekar 0-16 (=penselbredd 3-15 mm).
26-505 **45:00**



Artistpenselset bestående av 7 st. syntetpenslar. Rund hylsa. Borstbredd i diam. 2-7,5mm. (0-15) Skaft av trä. Längd 22-25mm.
26-979 **149:00**
Artistpenselset bestående av 7 st. syntetpenslar. Flat hylsa. Borstbredd i diam. 3-7mm. (0-15). Skaft av trä. Längd 22-25mm.
26-980 **149:00**

Måtten på penslarna anger bredd i mm. vid hylsans öppning.

Penselguide

R = Rekommenderas
 A = Användbar
 E = Ekonomiskt alternativ

	Akvarell	Gouache	Tusch	Olja	Akryl	Allmogefärg
Rund syntetpensel, kort skaft	R	R	A	A	R	R
Flat syntetpensel, långt skaft		R		A	R	R
Flat borstpensel, långt skaft				R	R	
Rund borstpensel, långt skaft				R	R	
Rund mårdhårspensel, kort skaft	R	R	R	A	A	A
Rund blandhårspensel, kort skaft	E	E	E	A	A	A



Flat svinborstpensel med långt skaft. Högsta kvalitet! Främst avsedd för olja och akrylfärger.
 Nr. Storl. Bredd. Pris
26-944 2 6mm. **28:00**
26-945 4 10mm. **32:00**
26-946 6 12mm. **39:00**
26-947 8 15mm. **47:00**
26-948 10 20mm. **63:00**
26-949 12 25mm. **83:00**



Flat syntetpensel med långt skaft. Högsta kvalitet! Allroundpensel för alla typer av färger.
 Nr. Storl. Bredd. Pris
26-936 2 2mm. **26:00**
26-937 4 3mm. **28:00**
26-938 6 5mm. **32:00**
26-939 8 6,5mm. **35:00**
26-940 10 9mm. **46:00**
26-941 12 11mm. **54:00**
26-942 14 13mm. **55:00**
26-943 16 13,2mm. **56:00**



Rund mårdhårspensel med kort skaft. Högsta kvalitet! Bästa penselalternativet för akvarellmålning p.g.a sin goda färgupptagningsförmåga, samt fina spänst och spets.
 Nr. Storl. Diam. Pris
26-956 00 1mm. **20:00**
26-957 1 1,5mm. **22:00**
26-958 2 1,75mm. **24:00**
26-959 3 2mm. **26:00**
26-960 4 2,5mm. **29:00**
26-961 6 3,5mm. **43:00**



Rund blandhårspensel av mård/syntet. Med kort skaft. Lämplig för bl.a. akvarellmålning när högsta mårdhårskvalitet ej krävs.
 Nr. Storl. Diam. Pris
26-962 00 1mm. **12:00**
26-963 0 1,25mm **12:00**
26-964 2 1,50mm **13:00**
26-965 4 1,75mm **15:00**
26-966 6 2mm. **15:00**



Rund svinborstpensel med långt skaft. Högsta kvalitet! Främst avsedd för olja och akrylfärger.
 Nr. Storl. Diam. Pris
26-950 2 3mm. **28:00**
26-951 4 4mm. **32:00**
26-952 6 6mm. **39:00**
26-953 8 8mm. **48:00**
26-954 10 10mm. **63:00**
26-955 12 12mm. **83:00**



Rund syntetpensel med kort skaft. Högsta kvalitet! Passar utmärkt till Gouache och Dekalälmogefärg vid t.ex. korgmålning. Lämplig även vid detaljmålning i olja och akryl.
 Nr. Storl. Diam. Pris
26-927 00 1mm. **16:00**
26-928 1 1,5mm. **17:00**
26-929 2 1,75mm. **18:00**
26-930 3 2mm. **19:00**
26-931 4 2,5mm. **21:00**
26-932 6 3,5mm. **25:00**
26-933 8 4,75mm. **33:00**
26-934 10 6,25mm. **43:00**
26-935 12 7,75mm. **53:00**



Streckpensel flat, i bleckhylsa med vitt skaft, ca 30 cm. Svinborst.
 Nr. Bredd. Pris
26-227-2 5mm. **5:00**
26-227-4 6mm. **6:00**
26-227-6 7mm. **7:00**
26-227-8 8mm. **7:00**
26-227-10 9mm. **8:00**
26-227-12 10mm. **9:00**
26-227-16 12mm. **13:00**
26-227-20 13mm. **19:00**

ARTISTMATERIEL



Oljefärger, MAIMERI Classico, artistkvalité. Tub 60 ml. 26-672 Pr. tub 29:00
3-pack (samma färg) 69:00

- 21. Ultramarinblå PB 29
- 22. Koboltblå PW 6 PB 29
- 23. Violet, Lake PV 23
- 38. Ultramarin djup PB 29
- 39. Primary blå cyan PB 15:3 PB 16
- 40. Prussian blå PB 27
- 41. Kings blå ljus PW 4 PB 36
- 42. Himmelsblå PW 4 PB 15:3

En konstnär är en människa som översätter sitt liv till färger.

- Akrylfärg, MAIMERI Brera**, artistkvalité. Tub 60 ml. 26-674 Pr tub 39:00
3-pack (samma färg) 99:00
- 1. Titanvit PW 6
 - 23. Elfenbensvart PW 4
 - 36. Paynes grå PB 29 PBK 7
 - 14. Sappgrön PG 8
 - 15. Ljusgrön PY 37 PG 7
 - 33. Smaragdgrön PY 97 PG 7 PW 6
 - 35. Crome oxide grön PG 17

- 18. Koboltblå PB 29 PW 6 PB 15:3
- 19. Ultramarin PB 29
- 30. Cerulean blå PW 6 PB 15:3
- 32. Indanthrene blå PB 60
- 39. Primary blå PW 6 PB 15:3 PG 7
- 37. Violet, rött PW 6 PR 122 PV 23
- 24. Flesh tint (hudfärg) PW 6 PO 43

- 12. Citrongul, perm. lemon PY 3
- 13. Kadmiumgul, ljus PY 1 PW 6
- 14. Kadmiumgul, medel PY 63 PW 6
- 30. Cinnabar grön yellow PY 1 PB 29
- 26. Brilliant gul, ljus PW 4 PY 3
- 27. Neapel gul PW 4 PY 37 PO 43
- 28. Primary gul PY 3 PY 1
- 29. Gul ockra PY 43 PY 42 PY 4
- 7. Ljusocker PY 43 PW 6 PY 42 PY 3
- 8. Bränd terra PBr 7
- 9. Bränd umbra PBr 7
- 10. Obränd umbra PBr 7
- 11. Van Dyck-brunt PBr 7 PBK 9
- 31. Rå sienna PBr 7

- 1. Alizarin, m. l. d. PR 83 PR 146 PV 23
- 2. Vermillón ljus PO 36 PR 9
- 3. Engelsk rött PR 101
- 4. Kadmium rött PR 9 PO 36
- 5. Karmin, Alizarin PR 83 PR 146
- 32. Quinacridone rosé PW 4 PR 122
- 33. Perm. rött ljus PR 9 PO 36
- 34. Prim. rött magenta PR 122
- 43. Perm. violett rött PV 19 PV 23
- 15. Kadmiumorange PO 62 PO 43
- 24. Elfenbensvart PBK 9
- 25. Titanvitt PW 4 PW 6



Bländvitt. Zinkvitt i stor tub 150 ml. Oljefärg. 26-93 79:00

- 5. Ljusrött, Naphthol PR 9
- 10. Karmosinrött, Crimson PR 170
- 26. Kadmiumrött ljus PR 108
- 29. Kadmiumrött djup PR 108
- 34. Primary rött magenta PV 19
- 3. Orange, Brilliant PO 43
- 27. Bränd sienna PR 101 PBr 7

- 2. Ljused, citron PY 3
- 25. Kadmiumgul djup PY 37
- 28. Primary gul PY 3 PY 1
- 7. Brun umbra PBK 11-PY 42-PR 101
- 9. Ljusocker, Ockra PY 42
- 31. Rå sienna PY 42 PBr 7
- 38. Bränd umbra PBK 11-PBr 5

FÄRGER M.M.



Målartåda av trä. Med MAIMERI Classico oljefärger. Lådan innehåller 18x20 ml. färgtuber, 1x60 ml. zinkvitt, linolja, medium thinner, ritkol, palett, palettkopp, pannå och 3 st. penslar. Mått: 390x275x60 mm. Med handtag. 36-819 498:00

Målartåda med MAIMERI Classico oljefärger. Lådan är i stadig plast med fackindelning och innehåller: 12 x 20 ml färgtuber och en 60 ml zinkvit. Ritkol, palett, 2 penslar, palettkopp med klämfäste och thinner medium. 36-673 298:00



Studio Gouache/Tempera färger i sats med följande innehåll: 12 x 20 ml färgtuber, 1 x 60 ml vit, ritkol, penslar, fixativ och plastpalett. 36-894 298:00

Polycolor - En "akrylpasterfärg", utspädningsbar med vatten. Lämplig för affisch och dekormålning. Satsen innehåller 12 x 20 ml färgtuber, 1 x 60 ml vit, ritkol, penslar, medium och plastpalett. 36-908 298:00



Målartåda med Maimeri Brera akrylfärger. Lådan innehåller 12x20 ml färgtuber, 1x60 ml vit, 40 ml medium, 1 paket ritkol, 2 st oxfärs penslar med kort skaft och plastpalett. 36-806 379:00

Akrylsats med 9 st olika akrylfärger i 60 ml tuber. För komplettering till ovanstående sats. 36-641 298:00



Tork-medium i plastflaska á 75 ml. Barnsäker förslutning. 26-97 29:00

Balsamterpentin i flaska. Nr Stori. Pris 26-232 125 ml. 23:00

36-236 500 ml. 49:00

Rå linolja flaska 150 ml. 26-233 24:00

Kokt linolja, 150 ml. 26-237 19:00

Miljönafta Ofärgad, luktfri och aromatfri vätska. Snabbt nedbrytbar i naturen. Ersätter terpentin och lacknafta vid spädning av olje och akrylfärg. Lämplig vid rengöring av penslar. Plastflaska innehållande 250 ml. 26-988 25:00



Bronsfärg i pulverform. 25 cm³ per burk För förgyllning av ramar m.m. Nr Färg Pris 21-2333 Guld 37:00 21-2334 Silver 37:00

Bronstinktur för tillbländning av bronspulver. 12,5 cl. 21-42 33:00

KÖPINFORMATION SE SIDAN 326



Passepartout-skärare med vändbart blad av tungstål. Ger ett rent 45° snitt. Lämplig för arbeten i papp, cellplast, balsatrá m.m. 30-3070 210:00

Reservblad till 30-3070 (vändbara). 20-3071 Pr 5 st 95:00



Fotoram i obehandlad furu. Måla din fotoram efter eget tycke och smak Lämpliga färger är Deko allmogefärger. Nr Mått Pris 36-923 10x15 19:00 36-924 13x18 20:00 36-925 18x24 24:00 36-926 A421x29,7 27:00

DEKA Allmogefärg Miljövänligen vattenbaserad färg. Förtunnas med vatten. Fäster på trä, papper, sten, lera och metall. Sidenmattytta. Utmärkt till våra tråvita ramar. Innehåller 45 ml. Pris per styck.

- 26-1016 Citrongul 26:00
- 26-1017 Solgul 26:00
- 26-1018 Guidgul 26:00
- 26-1019 Orange 26:00
- 26-1020 Hudfärg 26:00
- 26-1021 Klarfärg 26:00
- 26-1022 Julröd 26:00
- 26-1023 Karminrött 26:00
- 26-1024 Vinröd 26:00
- 26-1025 Gammelrosa 26:00
- 26-1026 Ceris 26:00
- 26-1027 Lila 26:00
- 26-1028 Violet 26:00
- 26-1029 Ljusblå 26:00
- 26-1030 Himmelsblå 26:00
- 26-1031 Dalablå 26:00
- 26-1032 Klarblå 26:00
- 26-1033 Ultramarine 26:00
- 26-1034 Mörkblå 26:00
- 26-1035 Aqua 26:00
- 26-1036 Petrol 26:00
- 26-1037 Turkos 26:00
- 26-1038 Mintgrön 26:00
- 26-1039 Grön 26:00
- 26-1040 Mörkgrön 26:00
- 26-1041 Ljusgrön 26:00
- 26-1042 Olivgrön 26:00
- 26-1043 Ockerbrun 26:00
- 26-1044 Sienna 26:00
- 26-1045 Bränd umbra 26:00
- 26-1046 Svart 26:00
- 26-1047 Vit 26:00
- 26-1048 Guld 26:00
- 26-1049 Silver 26:00
- 26-1050 Patina 26:00



Bild och fotoram av plast. Komplet med glas och bakstycke, förberett med upphängningshål. Finns i 4 storlekar och färger.

Nr	Storl. cm	Pris
36-727-1	13x18	45:00
36-727-2	15x20	49:00
36-727-3	18x24	55:00
36-727-4	30x40	89:00

Svart.

Nr	Storl. cm	Pris
36-728-1	13x18	45:00
36-728-2	15x20	49:00
36-728-3	18x24	55:00
36-728-4	30x40	89:00

Guld.

Nr	Storl. cm	Pris
36-729-1	13x18	45:00
36-729-2	15x20	49:00
36-729-3	18x24	55:00
36-729-4	30x40	89:00

Ädelträ, mönstrad.

Nr	Storl. cm	Pris
36-730-1	13x18	45:00
36-730-2	15x20	49:00
36-730-3	18x24	55:00
36-730-4	30x40	89:00



Bild- & fotohållare av reflexrit glas med slipade kanter. Ljusgrå passepartout. Komplet med bakstycke och upphängningsanordning.

Nr	Storl. cm	Pris
36-54	10x15	16:00
36-58	13x18	18:00
36-69	18x24	26:00
36-70	20x28	29:00
36-71	24x30	33:00
36-72	30x40	45:00
46-73	40x50	73:00
46-74	50x60	110:00



Fotoram i trä, brun med guld, profilmått 20x14mm

36-1086-1	10x15	29:00
36-1086-2	13x18	33:00
36-1086-3	18x24	43:00
36-1086-4	21x30 (A4)	53:00

Fotoram i trä, brun, profilmått 20x14mm

36-1087-1	10x15	29:00
36-1087-2	13x18	33:00
36-1087-3	18x24	43:00
36-1087-4	21x30 (A4)	53:00



Antikram, plastgjutet. En klassisk ram av det gamla snittet. Finns i oval- och åtta-kantigt utförande.

Nr	Form	Storlek	Pris
36-808	Oval	10x15	19:80
36-809	Oval	13x18	21:00
36-810	Oval	20x25	29:00
36-811	8-kant.	10x15	19:00
36-812	8-kant.	13x18	21:00
36-813	8-kant.	16,5x22	29:00

Fotoram i massiv mässing. Ramen är försedd med glas och stadigt ställ, som möjliggör att ramen används stående eller liggande.

Nr	Format i cm	Pris
36-540-1	9x13	32:00
36-540-2	10x15	38:00
36-540-3	13x18	45:00
36-540-4	20x25	57:00

Plastglas för foto- och tavlinramning. En sida reflextri, en sida blank. Vänd fram den sida som önskas.

Bakstycke av 3 mm masonit för stöd åt bilder vid inramning.

Nr	Format	Pr. st.
36-26-1	F1	6:00
36-26-2	F2	7:00
36-26-3	F3	11:00
36-26-4	F4	14:00
36-26-5	F5	17:00
36-26-6	F6	22:00
36-26-8	F8	27:00
46-26-10	F10	32:00
46-26-12	F12	39:00
36-16-6	L6	21:00
36-16-8	L8	25:00
36-16-10	L10	30:00
36-16-12	L12	37:00
36-27-3	L3	18:00
36-27-4	A4	12:00



Schabloner Ett roligt och enkelt sätt att skapa egna mönsterbilder på många ytor. Ge Dina väggar nytt liv, eller varför inte, en vacker blomsterslinga i taket eller på golvet. Gamla trista möbler blir som nya med dekorativ målning. Höjd i mm.

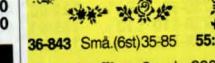
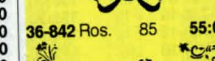
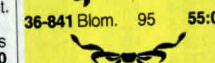
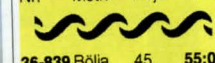

Schablonfilm, 2 ark 290 x 420 mm, mönstermall med 12 motiv och kniv. Här har Du chansen att göra egna motiv också!

Schablonkrita med svamp (12 färger).

Schablon-penselsats med en stopplare och en liten pensel.

36-844 83:00
36-845 89:00
36-846 39:00



Barometer i hölje av polerad valnöt med kupigt glas i mäsingram. Diam. 19 cm. Ett precisionsinstrument med dubbla vakuumdösar.



Skeppsinstrumentserie av tyskt fabrikat. Bottendiam. 140 mm. Höjd 55 mm. Fodral av polerad mässing.
Skeppsur med quartzverk för ett R6- batteri (medföljer ej).
34-1230 mässing 129:00
Termometer med två skalor, C° och F°.
34-1236 mässing 115:00
Barometer visar lufttryck i mm. och millibar.
34-1233 mässing 185:00
Hygrometer rel. fuktighet 0-100%.
34-1245 mässing 115:00



Barometer-, termometer- och hygrometerverk för inmontering i panel eller nedanstående mässingfodral med passring. Ytterdiam. 70 mm, verkdiam. 56 mm. Kupigt glas.

Nr	inb. djup.	Pris
34-689	19 mm	75:00
34-690	13 mm	34:00
34-691	13 mm	39:00
34-692	Hygro/Termo. Kombi-instrument	13 mm 52:00



Termo-Hygrometer-Barometerverk för inmontering i panel. Ytterdiameter 80 mm. Verkdiameter 58 mm, inbyggingsdjup 18 mm. Guldfärgad tavla, kupigt glas. Tyskt fabrikat, Tecton. Säljes endast komplett sats. Ett verk av varje ovanstående instrument.
34-1827 185:00

Mässingsfodral. Yttre diam. 97 mm, inre diam. 56 mm. Passande 34-689 - 692.
34-1992 79:00



Hygrometer med syntetiskt fuktmedium. I lackerad kåpa med förgromad glasring och kupigt glas. Diam 100 mm.
34-1567 115:00
Hygrometer samma som föregående men med härme-kanism.
34-1549 149:00
Barometer med termometer och hygrometer monterade på 2 cm tjock träpanel. Höjd 45 cm. Finns i 2 olika träslag.

Nr	Pris
44-207 mahogny	229:00
44-208 vitlackerad	229:00



Termometer i plast. Graderad från -20 till +50 grader Celsius. Diam. 116mm. Djup 32mm.
34-4057 Svart 159:00
34-4058 Vit 159:00
Hygrometer i plast. Visar relativ fuktighet i %. Diam. 116mm. Djup 32mm.
34-4059 Svart 159:00
34-4060 Vit 159:00

Baro/Hygro/Termo i plast. Termometerns gradering -20 - +50 grader Celsius. Diam. 116mm. Djup 32mm.
34-4061 Svart 239:00
34-4062 Vit 239:00

Barometer i plast. Diam. 116mm. Djup 32mm.
34-4063 Svart 198:00
34-4064 Vit 198:00
Klocka i plast. Diam. 116mm. Djup 32mm. Batterityp LR1.
34-4065 Svart 215:00
34-4066 Vit 215:00

Hygro/Termo i plast. Termometerns gradering -20 - +40 grader Celsius. Hygrometern visar relativ fuktighet i %. Diam. 116mm. Djup 32mm.
34-4067 Svart 229:00
34-4068 Vit 229:00

Träfodral Passar till ovanstående instrument.

Nr	Antal hål	Färg	Pris/st.
34-4069	2	Svart	165:00
34-4070	2	Vit	165:00
34-4071	2	Natur	165:00
34-4072	3	Svart	220:00
34-4073	3	Vit	220:00
34-4074	3	Natur	220:00

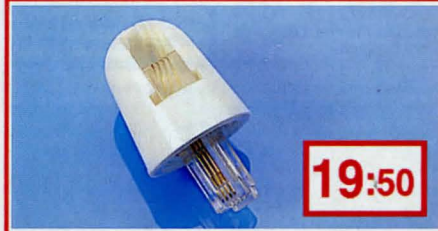

Snurrstopp för drar trassliga telefonlurssladdar. Monteras enkelt mellan lur och sladd. Sladden kan rotera fritt oberoende av lurens läge.
22-5145 19:50



Golvursfodral i massiv ek förutom mellanplan, huvens böjda topp och fodralets baksida, som är av ekfaner. Alla detaljer är slipade och färdiga för montering. Gångjärn/skruv och dörrknopp ingår, samt monteringsanvisning. Glas till dörr och huv ingår ej. Golvursfodralet passar till verk 44-1484, 44-3451, 44-3446 - 44-3449. (Med vissa justeringar kan även andra verk passa). Tavelmått: 280x280x395 mm. Mått färdigt golvursfodral. HxBxD: 2045x415x250 mm. Huvens bredd är 455 mm. **Levereras som byggsats** 44-3683 4395:00



Golvursfodral i massiv furu. Levereras i byggsats. Alla detaljer är slipade och färdiga för montering. Baksidan i ply-wood, övriga delar i massivt trä. Pallbrådan är ej sågad eller borrarad. Gångjärn, skruv och monteringsanvisning ingår. Glas till dörrar och huv ingår ej. Golvursfodralet passar till verk 44-502 och 44-505. (Med vissa justeringar kan även andra verk användas). Mått färdigt golvursfodral HxBxD: 1945x455x260 mm. Huvens är 470 mm bred.

44-3111 2995:00

KÖPINFORMATION SE SIDAN 326

Byggsats "Farfarsklocka" efter antik modell med utdragslåda. Storlek ca 18x10x25 cm. Komplettsats med alla delar profilrästa, kapade och gerade, färdiga för montering och putsning. Kan lack-betsas i önskad färg. Quartz-urverk med tillbehör samt glas och handtag medföljer. (R6) medföljer ej! 34-993 379:00



Satserna 44-777 och 44-785 i utförande för att täckmålas. Levereras utan glas.

Byggsats till golvursfodral i ovanstående stjärnsundsmodell. Alla erforderliga detaljer såsom träfiberplattor, profilerad ramlist för huv, mellandel, fot dörr och "spegel" på klockans nedre del, gerade och klara för hopsättning. Pallbråda, gångjärn, skruv och spik medföljer. Vikt 18,5 kg. Trädetaljerna (utom pallbrådan) är sågade och borrarade, varför endast ihopsättning och putsning med sandpapper erfordras före målningen. Glas till dörr och huv medföljer ej. Passande urverk: 44-502, 44-3451, 44-3449 och 44-4016. Urtavla 34-267 passar alla dessa urverk.

44-785 1295:00
Byggsats som föregående men synliga delar mahognyfanerade samt ramlistor av massiv mahogny 2349:00

44-795
Ramlistsats samma som i ovanstående byggsatser, består av profilerad ramlist som är avkapad i 16 långer passande till dörren, "spegel" på klockans nedre del, fot mellandel och huv (ej gerade). Vikt 4 kg. 44-784 av furu 379:00
 44-789 av massiv mahogny 649:00

Byggsats till klockfodral i ovanstående moraklockmodell. Alla erforderliga detaljer av trälist, MFD-platta och plywood, samt gångjärn, lås, spik och skruv ingår i satsen som väger 19 kg. Trädetaljerna (utom pallbrådan) är sågade, borrarade och formade, varför endast ihopsättning och putsning med sandpapper fordras före ybehandling och målning. Passande urverk: 44-3449, 44-3451, 44-1484 och 44-4016. 44-777 1195:00

Ritning till väggur storlek ca höjd 60, bredd 19, djup 12 cm. Fullständiga detaljritningar och arbetsbeskrivning. Fodralet bygges av valfritt material. 28-345 37:00



Väggursfodral i massiv furu. Levereras i byggsats. Detaljerna är kapade och gerade men ej slipade. Komplettsats med glas och gångjärn. Passande verk (ingår ej) 34-1480 och 44-2146. Mått inkl. dekorationer BxHxD: 240x735x150 mm. 44-3242 1195:00

Spikats med skruv, dyckert, förm. gångjärn och skruv som erfordras vid tillverkning av golvet enl. ritning (28-254). 21-148 49:00
Spikats som behövs vid byggandet enl. ritning 28-255, såsom: 200 st dyckert, gångjärn, magnetlås och skruv. 21-146 26:00



"Hutt-skruv" Ett hörnskåp i furu. Baksidan av björkplywood, övriga delar i massiv furu. Alla delar är slipade och obehandlade. Leverans komplett med gångjärn/skruv och dörrknopp samt upphängningsbeslag. Mått HxBxD: 445x500x300 mm. **Levereras som byggsats** 44-3682 515:00



Väggursfodral Vinnaren i vår klockbyggartävling. I **massiv furu** förutom baksidestycket som är i björkplywood. Lämpliga verk är våra quartzpendelverk. Taveldiameter 110-113 mm. Glas ingår ej. Mått HxBxD: 570x255x125 mm. **Levereras som byggsats.** 44-3684 879:00

Ritning med arbetsbeskrivning till Moraklocka. Klockfodralet är uppbyggt av trälist, fiberplattor och plywood i avsikt att förenkla bygget men det kan givetvis byggas helt i trä för den som behärskar möbelsnickertechniken. Klockans totala höjd är 218 cm. Ritningen i skala 1:5 med endast huvudmått angivna. Passande verk är pendelverket 44-776, 44-3451, 44-4016 eller 44-1484, andra verk kan naturligtvis även användas. Färgplansch på ett par typer av dekorationsmålnings medföljer. 28-255 37:00



Vägg och hörnklocka Fodralets konstruktion gör att den kan användas både som vägg och hörnklocka. Lämpliga verk är våra quartzpendelverk. Taveldiameter max 150 mm. Mått HxBxD: 450x290x90 mm. **Levereras som byggsats** 44-3593 210:00



Hörnklocka i furu. Baksidan av björkplywood, övriga delar i massiv furu. Alla delar är slipade och obehandlade. **Lev. ej med urverk och urdelar.** Vi rekommenderar verk 34-1322, urtavla 34-3478 eller 34-3482 och visare 24-1617. Naturligtvis står det var och ens skaparglädje fritt att välja andra tavlor eller visare. **Lev. som byggsats** 44-4019 689:00



Signalur, inställningstid 1-60 minuter. Mekaniskt verk. 34-3504 Kock 59:00
 34-3505 Kyckling 59:00



Byggsats till Moraklocka i miniatyr, höjd 30 cm. Lätt att montera och sedan betsa eller måla efter egen smak. Delarna av fura färdiga för hopplimning med komplett quartz-insticksverk. Utan batteri: 1 st R6. 34-879 219:00



Väckarklocka i form av ett lokomotiv. Med risk för att hela Din dag "späras ur", väcks Du av denna klocka till ett ljud som knappast undgår någon. Passande batteri 3 st. R6 (ingår ej). 34-3850 89:00



Signalur Inställningstid 1-60 minuter. Mekaniskt verk. Innehållet i kupolen är helt ofarligt. Täl kyla ner till -7 grader. 34-3971 119:00



Golvursverk med Westminster-slag. 8-dagars pendelverk med tillbehör. Slår varje kvart på 5 klangstavar de olika Westminsterlagen. Verkbottnar av mässing. Pendel ca 850 mm lång bred trästav med 140 mm pendelskiva. 3 st. 232x40 mm lodhyslor av mattborstad mässing (2 med järnfyllning, 1 med blyfyllning). Verkets storlek 120x120x150 mm, fastskruvat på pallbråda. Levereras komplett med urtavla 280x375 mm med måntas-mekanism och visare. Alla mässingsdelar skyddslackade. Vikt 11,5 kg. **44-502 2995:00**

KÖPINFORMATION SE SIDAN 326



Golvursverk med slagverk omställbart för melodier: Westminster, St Michel och Whittington samt avstängning. Slag på 12 klangstavar. Uret visar även måntas, månad, datum, veckodag och sekunder. Verket är helt i mässing. Pendel ca 820 mm med 140 mm pendelskiva i mattborstad mässing. 3 st. 264x40 mm lodhyslor av borstad mässing (2 med järnfyllning, 1 med blyfyllning). Verkets storlek 120x120x150 mm, fastskruvat på pallbråda. Levereras komplett med urtavla 280x375 mm och visare. Alla mässingsdelar skyddslackade. Ett tekniskt avancerat urverk som passar erfarna urbyggare. **44-505 3595:00**

Kedja för gökur o. andra lodurverk. Tillverkad av pole-rad och zaponerad mässing. Nr Längd pr dm 5 m
21-332 22 st 49:00
21-333 20 st 59:00
21-334 15 st 79:00



Golv- och Väggersverk, Hermle. 8 dagars pendelverk. Lodhyslor och pendelskiva av borstad mässing. Pendelskivans diam. 80 mm. Verket har Bim-Bam slagverk med tre klangstavar och slår hel- och halvtimme. Visare 115 mm ingår. Verket lev. i plastfodral. Inbyggnadsmått: 205x155x80 mm. Nr Pendellängd Pris
44-3446 360 mm **895:00**
44-3447 580 mm **895:00**
44-3448 720 mm **895:00**
44-3449 850 mm **929:00**

Pendellängd = mått från urtavlans centrum till pendelskivans mitt



Viktattrapper av blankpole-rad mässing m 4 kedjor 23 och 90 cm långa. Mått i mm. Nr Längd Diam. Pr par
24-1742 100 32 **119:00**
24-1743 130 32 **125:00**
24-1744 192 40 **145:00**



Pendelurverk "Hermle" för golv- och väggur. 8 dagars verk med Bim-Bamslag på tre klangstavar. Hel- och halvtimmesslag. Pendelstäng av trä med 115 mm pendelskiva. Pendellängd 880 mm. Monterat i träfodral mått: 200x150x80 mm. **44-3451 998:00**

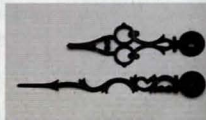

Visare, passande golvursverk 44-1484, 44-3451, 44-3446 och 44-3449. Nr Längd Färg Pris
24-1124 80 Mäss. **17:00**
24-1138 100 Mäss. **18:00**
24-1139 115 Mäss. **19:00**
24-1140 130 Mäss. **25:00**
24-1125 80 Svart **14:00**
24-1134 100 Svart **16:00**
24-1135 115 Svart **17:00**
24-1136 130 Svart **18:00**

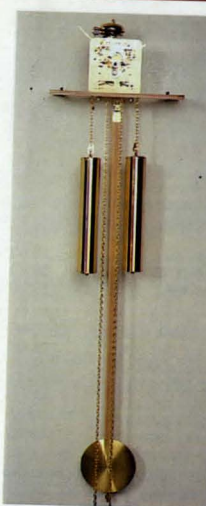

Golvursverk med tillbehör. Slag på mässingskålar halv och heltimme. Slipade verkbottnar av mässing, mått 104x108mm. Högglanspolerade tappar av specialhärdat stål. Innehåll: urverk, träpendel med 115mm pendelskiva av mässing, två lod med mässinghyslor, lodkedjor, stoppbrickor, pallbråda av trä, visare av polerad mässing, längd 130mm. **44-4016 998:00**

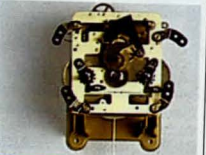

398:-



Pendelurverk För golv och väggur med 14 dygns fjäderverk. Slår hel- och halvtimme på 10 cm. rund ställfjäder med gammaldags klang. Pendelstav av trä med 80 mm pole-rad pendelskiva. Pendellängd 74,5 cm. Verkets storlek 85x98 mm. Monteras på pallbråda. (Medföljer ej) **44-3410 398:00**

Urtavla för ovanstående verk, diameter 150 mm. **34-3591** romersk **98:00**
34-3592 arabisk **98:00**



Pendelurverk för golv o. väggur. 8 dagars gångtid. Extra prima tyskt fabrikat. Slår hel- och halvtimme på två mässingskålar (storlek 65/60 mm). Loden med borstad mässinghyslor 40x240 mm. Pendelstäng av trä med 115 mm pendelskiva av borstad mässing. Pendelns längd från visaraxeln till pendelskivans mitt ca 860 mm. Verket inmonterat i träfodral. Bredd 157, höjd 161 och djup 80 mm. Passande visare grupp H. Två års garanti. **44-1484 1145:00**



Urtavla av tjock kupad plåt. Diam. 32 cm, för 13 cm visare. Bottenfärg: Vit. Modell Moraklocka. Nr Siffertyp Pris
34-1555 Arabiska **110:00**
34-1556 Romerska **110:00**



Pendelverk för väggur, med 14-dygns fjäderverk. Slår hel- och halvtimme på en 10 cm rund ställfjäder som ger en vacker gammal klockklang, s. k. rundgong. Emaljrad vit tavla med svarta visare och svarta romerska siffror. Pendel med pendelskiva av mässing, 63 mm i diameter, utom 34-1482, 34-1483 och 34-1485 som har 80 mm pendelskiva. Verkets storlek 9x12 cm, djup 9 cm som är justerbar. Taveldiameter 150 mm. Nr Pendellängd Pris
34-1479 170 mm **825:00**
34-1480 210 mm **825:00**
34-1481 250 mm **825:00**
34-1482 265 mm **835:00**
34-1483 320 mm **845:00**
34-1485 350 mm **845:00**
34-1486 390 mm **845:00**



Taveldekor "Tempus Fugit", av metalliserad plast i mässingfärg. Storlek 135x65 mm. **24-413 34:00**
Hörndecor av metalliserad plast. Dekorativa. Storlek 80x80 mm. Sats om 4 st. **24-412 36:00**
Hörnbeslag av bronserad mässingplåt, vackert ornamenterade, storlek 60x60 mm. Sats om 4 st. **24-469 34:00**



Väggur Klassiskt väggur i vainötråd med mineralglasfront och sidor. Mekaniskt kvalitetsurverk (HERMLE) med åtta dagars gång och traditionellt BIM-BAM-slag. Vackert lackerad urtavla med romerska siffror och svarta visare. Mässingspendel. Mått: (BxHxD) 26x54x14 cm. **44-4089 998:00**



Årsur med rotorpendel. Högglanspolerat mässingsfodral med mineralglassidor och spegeldörr i mässing. Vackert etsad mässingsurtavla med romerska siffror och svarta visare. Storlek: (HxBxD) 25x21x15 cm. Batterityp LR6. **34-4090 945:00**



Gökur i den gamla goda schwarzwaldkvalite'n. Med tonfjäderlag o. gök som ropar halv- och heltimme. Prima mässingverk med säker gång. Vackert och djupt skulpterat framsida. Höjd 30 cm. 1-dygns verk. **34-462 749:00**

URTAVLOR



Urtavlor av förmäss. aluminiumplåt 1 mm tjock, försilvrad siffering med romerska siffror i svart färg, gjutna ornament i oxiderad kopparfärg. Passande visare ca 75, 100, 115 och 130 mm långa.

Nr	Storlek	Pr st
34-265	20x26 cm	219:00
34-266	25x33 cm	289:00
34-267	28x37,5 cm	298:00



Urtavla. Borstad försilvrad bakgrund. Utesida ciselerade och polerade mässingsornament (hörn, mitt och bäge). Mässingsring med pålagda polerade mässings-siffror. Brun måntasskiva med gul reliefmåne. Storlek 280x280x395 mm, passar till 44-1484, 44-3451, 44-3446 till 44-3449.

34-3159 869:00

Urtavla, som ovanstående 34-3159, men med blå måntasskiva.

34-3719 489:00



Musikverk. Schweiziskt fabrikt för inmontering i skrin, leksaker m.m. Speltid ca 3 min. 18 stämmor. Storlek 52x45x18 mm.

Nr	Melodi	Pris
24-37-2	Bjällerklang	85:00
24-37-5	Stilla natt	85:00
24-37-9	Helan går	85:00
24-37-20	Edelweiss	85:00



Urtavla av 0,8 mm mässing-eloxerad aluminium med vit siffering och screen-tryckt trefärgsdekor. Passande visare 115 mm.

Nr	Storlek mm	Pris
34-864	280x375	145:00



21-2481

21-2485

21-2486

21-2487

21-2488

21-2489

21-2490

21-2491

21-2492

21-2493

21-2494

21-2495

21-2496

21-2497

21-2498

21-2499

21-2500

Urglas med ram o. gångjärn av blankpolerad mässing. Kupigt glas.

Nr	Diam.	Pr st
34-1578	130 mm	75:00
34-1579	160 mm	75:00
34-1581	180 mm	89:00
34-1580	200 mm	89:00

Glaskupol för årsur m.m. (Lämpligt miniväxthus).

Nr	Storl.	Pris
34-1551	105x153	79:00
34-1552	118x200	89:00
34-1553	142x260	119:00

Kupiga och plana glas.

Nr	Form	Storlek	Pris
34-425	Runda kupiga	155 mm diam.	28:00
34-520	Runda kupiga	165 mm diam.	29:00
34-521	Runda kupiga	203 mm diam.	39:00
34-525	Runda kupiga	300 mm diam.	55:00
34-522	Runda kupiga	315 mm diam.	59:00
34-523	Plant glas	145 mm diam.	19:00

Gångjärn, antikbehandlad mässing Bandbredd utfälld 30mm. Bandhöjd 39mm. Totalhöjd 82mm. Skruvhålen är 3mm. Lev. utan skruv. Vi rek. skruvsats 31-1903. Pris/par.

21-2485 149:00

Gångjärmsats med 2 st förm. gångjärn och skruv som passar dörren på golvet enl. ritning 28-254. Höjd 40 mm.

Nr	Hängning	Pris
21-729	Höger	26:00
21-730	Vänster	26:00

Gångjärmsats som ovan men höjd 55 mm.

Nr	Höger	Vänster
21-754	Höger	14:10
21-755	Vänster	14:00

Lås storlek 75x25x11 mm förm., med förmäss. nyckel och skruv. Passar golvrussdörren.

21-726 27:00



Dekorknopp av svarvad björk och pilsad. Form enligt väggursritningen.

Nr	Storlek	pr st
31-534	31x50 mm	12:00
31-536	45x75 mm	17:00

Dekorknopp av furu.

Nr	Pr st	10 st
21-582	8:00	65:00

Hängarknopp av furu.

Nr	Pr 10 st	100 st
21-583	12:00	95:00

Hängarknopp av furu.

Nr	Pr 10 st	100 st
21-584	14:00	115:00

KLOCKOR



Väggur, diameter 27 cm, med mönstrad träram (italiensk design). Quartzverk från Junghans. Batteri LR 6 (ingår ej).

34-3201 Romerska siffror 139:00

34-3202 Arabiska siffror 139:00



Väggklocka. Storlek 24x29 cm. Oval med blomdekor. Batteri LR 6 medföljer ej.

34-1858 75:00



Väggklocka Med quartzverk. Plastram diam. 310mm. Batterityp R6 (medföljer ej).

34-3966 139:00



Väggklocka, vattentät. Diam. 170 mm. Lämplig för våtutrymmen, båtar. Färg: vit plast. Passande batteri R6, medföljer ej.

24-2125 125:00



Väggur med quartz-verk som går BAKÅT men ändå visar exakt tid. En "kul grej" till att skoja med vännerna. Diam. 26 cm. Batteri LR 6 medf. ej.

34-573 145:00



Årsur med quartzverk. Dekorativ rotörpendel och kupa av glas. Tavla med romerska siffror. Batteri LR 6 medföljer ej.

Nr	Storl.cm	Pris
34-2965	15x22	225:00
44-1933	20x30	359:00



Väggklocka Med quartzverk. Plastram med mattborstad yta. Diam. 280mm. Batterityp R6 (medföljer ej).

34-3963 Svart 149:00

34-3964 Grön 149:00

34-3965 Vinröd 149:00



Väckarklocka Repetitions-väckning. Belysning. Mått: 56x56x25mm. Batterityp R6 (medföljer ej).

34-3967 Svart 75:00

34-3968 Vit 75:00



Väckarklocka Självlysande siffror. Mått: 81x72x38mm. Batterityp R6 (medföljer ej).

34-3969 Svart 85:00

34-3970 Vit 85:00



Mycket bra för hörselskadade



Väckarklocka LCD. Alarm via vibration eller signal. Timerfunktion upp till 99 timmar. Storlek 85x40x15 mm. Levereras med bältesclip.

24-3552 149:00

Väckarklocka. Prima mässingverk. Kraftig signal på två klockor. Höjd 15 cm.

34-1930 59:00



Årsur med quartzverk. Dekorativ rotörpendel med 4 st. små dalahästar. Kupa av glas. Tavla med arabiska siffror och med en liten kurbits målad. Mått: 150x220 mm. Passande batter LR6 (medföljer ej).

34-3679 298:00

Årsur med quartzverk. Dekorativ rotörpendel och kupa av glas. Tavla med romerska siffror. Storlek 100x155 mm. Batteri LR6 (medföljer ej).

34-3167 149:00

PENDELVERK



Pendelverk för väggur. Med **elektroniskt quartzslagverk**, Westminsterslag. Pendellängd 240 mm (från urtavlan mitt till pendelskivans mitt) går att korta. Urtavla 150 mm. Inbyggnadsdjup 50 mm. Passande batteri R14 (medföljer ej).

Nr 44-2146-1 Rom. tavla 469:00
44-2146-2 Arab. tavla 469:00

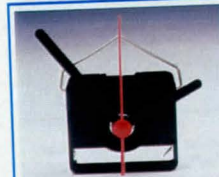

Quartz-verk med baklänges gång för skärm- och spegelsklockor. Levereras med visare 70 mm men utan batteri. (R6).

För 1-4 mm tavla.
34-644 st 65:00 10st 539:00
För 6-8 mm tavla.
34-645 st 65:00 10st 539:00

BAKLÄNGESURVERK



Urtavla till "baklänges" klockverk. Med mässingram och kupigt glas. Diam. 170 mm.
Nr Pr st
34-719 89:00 789:00



Radiokontrollerat quartzverk, styrs via radiosignal från Tyskland. Ger en **exakt** tidsangivelse. Ställer om vinter- och sommartid automatiskt. Övrigt se sid 283. För taveljocklek 1-4 mm. Display visar datum och senast inkomna signal. Passande batteri R14 medföljer ej. Lev. med tim-, min- och sekundvisare i svart och vit färg.

34-3214 Utan display 339:00
34-3007 Med display 725:00



Quartzverk med månfas och visare, komplett. Tavla i vitlackerad mässing, diameter 260 mm, arabiska siffror. Batteri LR6 ingår ej.
34-3639 110:00



Pendeldrivning elektromagnetisk drivning av pendlar, även tunga lyrapendlar. Satsen består av tre delar - pendelupphängare, pendelmagnet, drivenhet med batterihållare. (1 st. batteri typ LR1 medföljer ej) samt två pendeljädrar. Kombinationen quartzverk och pendeldrivning till golvrstödräl och väggpendelfodral blir nu möjlig. Ett billigt alternativ till mekaniska urverk. Lätt att montera. Inställbar i djupled.
24-4038 298:00



Pendeltillsats som förvandlar vanliga batteriurverk till pendelurverk. Passar att skrivas direkt på ett batteriurverk och har enbart till uppgift att hålla pendeln i svängning. Påverkar inte urets gång och därför kan pendeln kortas efter behag. Längd 33 cm, pendelskiva 7 cm. Tillsatsen är transistorstyrd och gångtiden är ca 1 år pr batteri. Batteri (R6) medföljer ej. Pendel 34-1029 och 44-1061 passar ej.
34-2154 98:00

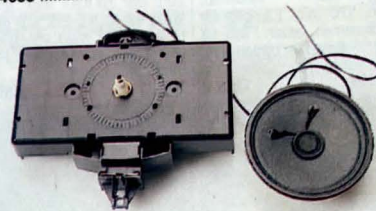

Quartzpendelverk med elektroniskt slag. Omkopplare med två valfria melodier, BIM-BAM och WESTMINSTER-SLAG. Naturtroget ljud som återges över en högtalare, ljudstyrkan kan regleras. Slaget kan, om så önskas, automatiskt sänkas eller helt stängas av under natt (nattautomatik). WESTMINSTER-slaget kan ställas omsått att det bara slår vid heltimme. Verkets storlek 110x55x28 mm. Högtalare 65mm diam. Urverk och pendelmekanism fungerar oberoende av varandra. Pendellängd upp till 750mm. Max pendelvik 120 gram. Passande batteri två st. R14. **Lev. utan pendel och batteri.**

Nr	För tavla	Pr/st	Pris/10st
34-4010	5-7mm	298:00	2490:00
34-4011	10-12mm	298:00	2490:00



QUARTZ-VERK

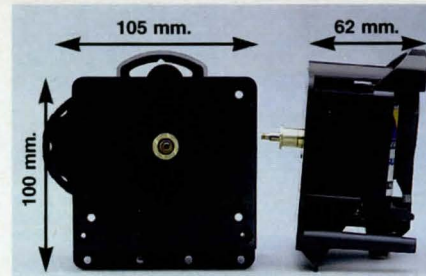

Quartz-pendelverk med centrumfastsättning. Kan även fästas med skruv i fästhål på både fram och baksidan. Samma pendelmekanism som på nr 34-1030. Pendelupphängningen är 43 mm bakom verkets framkant. Storlek 100x105x62 mm. För taveljocklek 9x15 mm. Levereras utan visare och pendel. Passande batteri R6 medföljer ej.
34-1062 Pr st 139:00 10 st 1198:00

Quartz-pendelverk med samma yttermått och verkhölje som föregående, men verket är även försett med elektroniskt Westminsterslagverk (kan avstängas). Levereras utan visare och utan pendel. För taveljocklek 9 - 15 mm. Passande batteri R6 medföljer ej.
34-1063 Pr st 298:00 10 st 2390:00

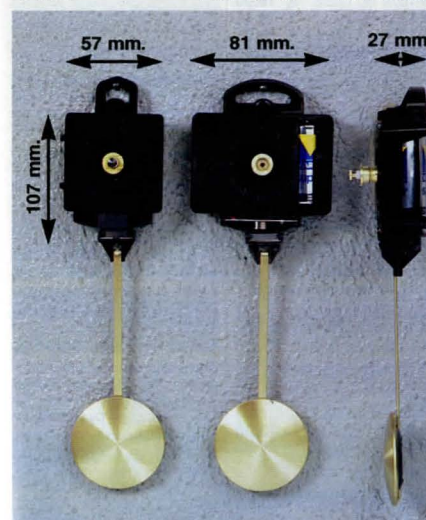

Quartz-pendelverk med centrumfastsättning. Har en oberoende pendelmekanism med lugn pendelrörelse. Levereras utan visare och pendel. Välj pendel på sidan 280. Verkets storlek 107x57x27 mm. Max. pendellängd 600 mm. Passande batteri R6 medföljer ej.

Nr	För taveljocklek	Pr st	10 st
34-1030	4-7 mm	98:00	889:00
34-1031	10-12 mm	98:00	889:00

Kraftigare verk med storlek 107x81x27 mm. Max. pendellängd 750 mm. Max. pendelvik 120 gram. Passande batteri R14 medföljer ej.

Nr	För taveljocklek	Pr st	10 st
34-1841	5-7 mm	98:00	889:00
34-1842	10-12 mm	98:00	889:00

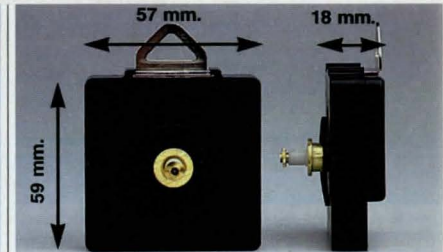

Quartz-verk Ett extra tunt urverk, endast 18 mm. Det lilla batteriet räcker 1 år med max. tidavvikelse 60 sek. pr år. Verkets storlek 59x57x18 mm. Vikt 30 g. Centrumfastsättning med mutter och axel för 2-4, 5-7 eller 10-12 mm tjock tavla. Levereras utan visare. 1 st batteri typ R6 (medföljer ej).

Nr	För tavla	Antal	Pris
34-1300-1	2-4 mm	1 st	39:00
34-1300-10	2-4 mm	10 st	350:00
34-1300-100	2-4 mm	100 st	2990:00
34-1301-1	5-7 mm	1 st	39:00
34-1301-10	5-7 mm	10 st	350:00
34-1301-100	5-7 mm	100 st	2990:00
34-1322-1	10-12 mm	1 st	39:00
34-1322-10	10-12 mm	10 st	350:00
34-1322-100	10-12 mm	100 st	2990:00
34-4009-1	15-19 mm	1 st	45:00
34-4009-10	15-19 mm	10 st	410:00
34-4009-100	15-19 mm	100 st	3400:00

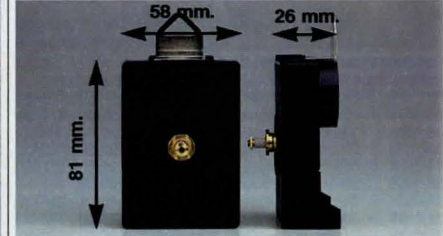

Quartz-verk, av förstklassigt fabrikat med absolut precision. Storlek 58x81x26 mm. Enhälsfastsättning. Passande batteri R14 medf. ej. Lev. utan visare.

Nr	För tavla	Pr st	10 st
34-1845	5-7 mm	75:00	639:00
34-1846	10-12 mm	75:00	639:00

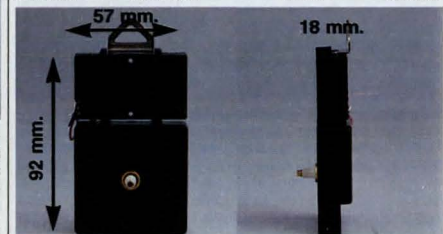

Musik-quartzverk. Till ett standard quartzverk är kopplat ett elektroniskt musikverk som spelar en kort melodi varje timme (Westminster). Med avstängningsknapp för melodiverket. Verkets storlek: 57x92x18 mm. Levereras utan visare. Passande batteri R6 medföljer ej.

Nr	Pr st	10 st
34-940	198:00	1790:00

Passande visare se sid 280

279



Urtavla med kupigt glas och mässingsram. Enkel montering, bakstycket limmas eller spikas. Mässingsringen pressas över glasets och bakstycket.

Nr	Diameter	Pris
34-3012	203 mm/rom	89:00
34-3013	203 mm/arab	89:00
34-3014	178 mm/rom	79:00
34-3015	178 mm/arab	79:00
34-3016	150 mm/rom	69:00
34-3017	150 mm/arab	69:00

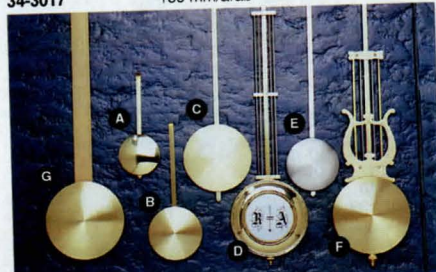

Passande pendlar till quartz-pendelverk. Längden mäts från visaxeln till pendelskivans centrum.

Nr	Längd	Pendellins	Utförande	Pr st	10 st
34-1034	A 11 cm	42mm diam.	Polerad mäss.	25:00	210:00
34-1035	B 14 cm	55mm diam.	Borstad mäss.	25:00	210:00
34-1028	B 25 cm	55mm diam.	Borstad mäss.	26:00	219:00
34-1036	C 36 cm	70mm diam.	Borstad mäss.	26:00	219:00
34-1060	D 20 cm	55mm diam.	R+A pendel	69:00	600:00
34-1037	D 32 cm	80mm diam.	R+A pendel	85:00	719:00
34-1038	E 30 cm	55mm diam.	Tenn-imitation	45:00	379:00
34-1029	F 34 cm	80mm diam.	Lyrapendel	95:00	810:00
44-1061	G 65 cm	80mm diam.	Trästav	65:00	549:00



24-1583 24-1637
123456 I II III IV V VI
12345 12113116
21-2471

Siffersats, komplett till urtavla. Av slipad och polerad mässing med zaponlackerad yta, som bibehåller glansen. Godstjocklek 1,5 mm. Höjd 20 mm.
Nr Pr sats 10 sats
24-1583 75:00 637:00
D:o svartlackerade
Nr Pr sats 10 sats
24-1584 75:00 637:00

Siffersats Sifferhöjd 25mm. Finns i mässing och mässing/mattsvart lack.
21-2471 Mäss. 96:00
21-2472 Mäss./sv. 85:00

Siffersats. Romerska siffror av tjock mässing. Siffrorna kan klistras fast på urtavlan.
Nr Sifferhöjd Pr sats
24-1637 15 mm 85:00
24-1612 20 mm 89:00
24-1586 20 mm svart 83:00

Siffersatser av tjock mässing, modernt utformade siffror och märken enligt bild.
Nr Höjd Pr sats
24-1635 15 mm 65:00
24-1636 20 mm 75:00



Visare av metall.
Nr Längd Färg Par
24-3219 63 mm sv. 15:00
24-3220 76 mm sv. 16:00
24-3221 88 mm sv. 17:00
24-3222 63 mm mäss. 17:00
24-3223 76 mm mäss. 18:00
24-3224 88 mm mäss. 19:00

Visare passar alla verk på sid 278-279 utom radiokontroll. Levereras i sats om tim- och minutvisare. Måtten anger längden på minutvisaren. **10 % rabatt vid köp av 10-förp. av samma nummer.**

Visare av metall.
Nr Längd Färg Form Par
24-1302 46 sv. A 15:00
24-1303 46 mäss. A 16:00
24-1617 50 sv. A 16:00
24-1618 50 mäss. A 17:00
24-1307 60 sv. A 16:00
24-1308 60 mäss. A 17:00
24-1309 69 sv. A 16:00
24-1310 69 mäss. A 17:00
24-1311 76 sv. A 17:00
24-1312 76 mäss. A 17:00
24-1619 80 sv. A 18:00
24-1620 80 mäss. A 19:00
24-1313 88 sv. A 18:00
24-1315 88 mäss. A 19:00
24-1621 95 sv. A 18:00
24-1316 100 sv. A 18:00
24-1317 100 mäss. A 19:00
24-1623 120 sv. A 19:00
24-1281 70 sv. B 10:00
24-1285 80 sv. B 10:00
24-1318 100 sv. B 13:00
24-1326 100 mäss. B 14:00
24-1327 140 sv. B 17:00
24-1328 140 mäss. B 19:00

KÖPINFORMATION SE SIDAN 326



Visare av metall.
24-1625 63 sv. D 13:00
24-1627 70 sv. D 14:00



Visare av plast.
Nr Par
24-1626 65 sv. E 8:00
24-1043 90 sv. E 8:00
24-1045 67 sv. F 8:00
24-1047 80 sv. F 8:00
24-1054 92 sv. F 8:00
24-1049 110 sv. F 9:00



Visare av metall, svart.
Nr Par
24-2065 65 mm 12:00
24-2066 77 mm 13:00
24-2067 85 mm 14:00
24-2068 92 mm 15:00

Sekundvisare
Nr Pr st
24-2069 65 mm 8:00

Sekundvisare av plast. Finns i svart -1, vit -2 eller röd -3.
Nr Längd st 10 st
24-3132-1 50 3:50 31:50
24-3132-2 50 3:50 31:50
24-3132-3 50 3:50 31:50
24-3133-1 60 3:50 31:50
24-3133-2 60 3:50 31:50
24-3133-3 60 3:50 31:50
24-3134-1 70 3:50 31:50
24-3134-2 70 3:50 31:50
24-3134-3 70 3:50 31:50

Sekundvisare av plast passande ovanstående urverk. Svart eller röd.
Nr Färg Pr st 10 st
24-414-1 S 4:00 36:00
24-414-3 R 4:00 36:00

Nyckel av 1 mm tjock stålplåt. Användes vid fästättning av batteriverken på urtavlan. Storlek 5x3 cm.
24-442 6:00

Visarmutter, täckande, för quartz-urverk om sekundvisare ej användes. Svartoxiderad eller mässing.
Nr Färg Pr st 10 stk
24-1287-1 S 4:00 29:00
24-1287-2 M 4:00 29:00

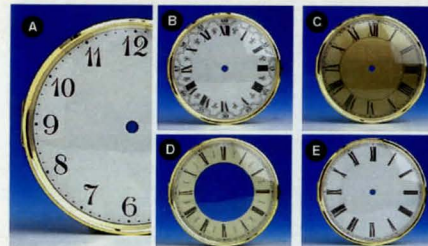

URTAVLOR med kupigt glas och polerad ring av mässing med gängjärn. Mått i mm.

Nr	Diam.	Tavelfärg	Siffror	Typ	Visare	st	10 st.
34-1550	113	Matt vit	Rom.	E	46	98:00	879:00
34-1389	113	Matt vit	Arab.	A	46	98:00	879:00
Nr	Diam.	Tavelfärg	Siffror	Typ	Visare	st	10 st.
34-1390	147	Vit	Rom.	B	50	115:00	995:00
34-1391	147	Elfenben	Rom.	B	50	115:00	995:00
34-1392	147	Vit	Arab.	A	50	115:00	995:00
Nr	Diam.	Tavelfärg	Siffror	Typ	Visare	st	10 st.
34-1561	172	Elfenben	Rom.	B	69	129:00	1150:00
34-1585	172	Matt vit	Rom.	B	69	129:00	1150:00
34-1393	172	Matt vit	Arab.	A	69	129:00	1150:00
34-1554	172	Mässing	Rom.	C	69	129:00	1150:00
Nr	Diam.	Tavelfärg	Siffror	Typ	Visare	st	10 st.
34-339	187	Elfenben	Rom.	D	76	139:00	1250:00
34-1394	187	Vit	Rom.	E	76	139:00	1250:00
34-1573	187	Elfenben	Arab.	A	76	139:00	1250:00
34-1395	187	Vit	Arab.	A	76	139:00	1250:00



Nr	Diam.	Tavelfärg	Siffror	Pris
34-3478	113 mm	Antikbeige	Arab.	95:00
34-3479	147 mm	"	Arab.	98:00
34-3480	172 mm	"	Arab.	119:00
34-3481	200 mm	"	Arab.	129:00
34-3482	113 mm	Antikbeige	Rom.	95:00
34-3483	147 mm	"	Rom.	98:00
34-3484	172 mm	"	Rom.	119:00
34-3485	200 mm	"	Rom.	129:00



Nr	Diam.	Färg	Siffror	Pris
34-3711	113	mässing/beige	rom.	105:00
34-3712	147	mässing/beige	rom.	119:00
34-3713	172	mässing/beige	rom.	119:00



Siffringar av rundslipad och eloxerad aluminium. Siffror i arabisk stil.

Nr	dia.	utv./inv.	För visare	Färg	Pr st	Pr/10
34-2070	110/63	50 mm	silver	25:00	225:00	
34-931	155/92	69 mm	silver	28:00	249:00	
34-932	174/105	80 mm	silver	45:00	398:00	
34-2074	110/63	50 mm	guld	25:00	225:00	
34-934	155/92	69 mm	guld	28:00	249:00	
34-2075	174/105	80 mm	guld	45:00	398:00	

Siffringar av rundslipad och eloxerad aluminium. Siffror i romersk stil.

Nr	dia.	utv./inv.	För visare	Färg	Pr st	Pr 10
34-921	110/63	50 mm	silver	25:00	225:00	
34-923	155/92	69 mm	silver	28:00	249:00	
34-925	174/105	80 mm	silver	45:00	398:00	
34-922	110/63	50 mm	guld	25:00	225:00	
34-924	155/92	69 mm	guld	28:00	249:00	
34-926	174/105	80 mm	guld	45:00	398:00	
34-928	190/113	88 mm	guld	45:00	398:00	
34-930	203/100	100 mm	guld	52:00	469:00	



Urtavla av alum. plåt diam. 11 cm. (För visare nr 24-1617).
Nr Pr st 10 st
24-1012 16:00 139:00

Siffringar av aluminium lackerade i antikvit bottenfärg.
Nr Diam För visare Pr st 10 st
24-1013 150 mm 69 mm 29:00 259:00
24-1014 180 mm 85 mm 32:00 289:00

KÖPINFORMATION SE SIDAN 326

Urtavla av plast. Självlysande i 6-8 tim. efter ljusbestrålning. Diam. 55mm.
34-4012 45:00

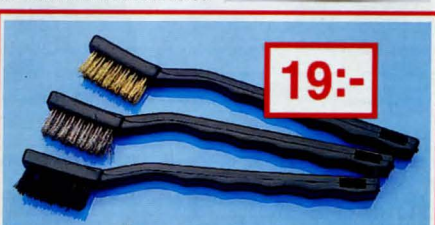

Borstsats med 6 st 18 cm långa borstar med skaft av plast. 15 mm långa borst av nylon- mässing- och ståltråd.
30-5403 19:00

URTAVLOR



Samma inbyggnadsmått

Insticksverk, inbyggnadsklocka med quartzverk och guldfärgad metallring. Montering med fjädrande bleck eller gummiring. Båda alternativen medföljer. Inbyggnadsmått: diameter 58-63 mm, djup 20 mm. 1 st batteri typ LR 1 (medföljer ej).

Nr	Diameter	Siffror	Pr st	10 st
34-3453	60 mm	Rom.	95:00	849:00
34-3454	60 mm	Arab.	95:00	849:00
34-3455	66 mm	Rom.	95:00	849:00
34-3456	66 mm	Arab.	95:00	849:00
34-3457	72 mm	Rom.	110:00	989:00
34-3458	72 mm	Arab.	110:00	989:00
34-3459	85 mm	Rom.	110:00	989:00
34-3460	85 mm	Arab.	120:00	1080:00
34-3461	103 mm	Rom.	120:00	1080:00
34-3462	103 mm	Arab.	120:00	1080:00



Insticksverk Baklängesgång. Inbyggnadsklocka med quartzverk och guldfärgad metallring. Montering med fjädrande bleck eller gummiring. Båda alternativen medföljer. Inbyggnadsmått: Diameter 58-63mm., djup 20mm. 1 st. batteri typ RL1 (medföljer ej).

Batteri R6 32-3718
4-pack 12:50

34-4036 104mm Rom. 98:00
34-4037 104mm Arab. 98:00



Insticksverk, inbyggnadsklocka i metall med quartzverk. Monteras med metallkopp. Diam.: 35 mm. Inbyggnadsmått: diameter 32 mm, djup 8,5 mm. Batteri medföljer.

Nr	st	10 st	
34-3452	Rom.	125:00	1125:00
34-3473	Arab.	125:00	1125:00



Insticks-quartzverk. Med urtavla och visare modell "Mora" för miniatyr-Moraklocka. Levereras utan batteri R6.

Nr	Pr st	10 st
34-564	149:00	1230:00



Digitalt väckarur med extra stora siffror. Larmsignal med repetitionsfunktion. Lätt att ställa in. Belysning. Går att ställa på bord eller fästa på vägg. Batteri 1 st R03 medföljer.

Nr.	Displaymått:	Färg	Pris
34-3715	75x35mm.	Vit	89:00
34-3716	55x25mm.	Svart	79:00

Digital väckarklocka Stora siffror (20mm. höjda). Belysning i rött sken med kort fördröjning. Repetitionsväckning. Batterityp R6.

34-3993 69:00



Siffrering av etsad och polerad mässing. Diam. 142 mm för ca 70 mm visare. 24-1613 Pol. mäss. 98:00
24-1615 Svartoxid 98:00

Siffrering i svart plast. Diam. 162 mm för 70 mm visare. Med tavelhorn, 33x33 mm. Nr Siffror Pris
34-696 Arabiska 22:00
34-697 Romerska 22:00

Siffrering som föregående men mässingfärgad plast. Nr Siffror Pris
34-301 Arabiska 29:00
34-302 Romerska 29:00

Siffrering av profilpressad mässingplåt. Diam.: arabiska 183 mm, romerska 176 mm. (Passande visare 85, respektive 80 mm.) Nr Siffror st
34-635 Arab. 75:00 649:00
34-625 Rom. 75:00 649:00

D:o Svarteloxerade. 34-636 Arab. 79:00 698:00
34-637 Rom. 79:00 698:00

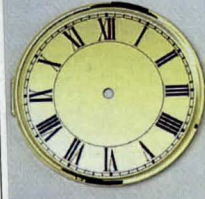

Urtavla, med kupigt glas och mässingram. Diam. 172 mm för 69 mm visare. Urtavlan mässingfärgad med romerska siffror. Nr Pr st 10 st
34-701-1 79:00 698:00

Stift för fäste av siffrering m. m. Mässingfärg. Förp. 100 st. Nr Längd Pr förp
24-797 11mm 5:00
24-793 16mm 6:00

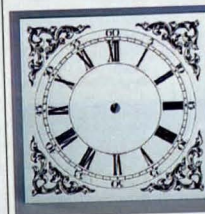

Urtavlor vitlackerade med svarta romerska siffror och dekor. Alla med 10 mm centrumhål. Självhållande plast, storlek 18x18 cm. Visare 69 mm.

34-410	19:00
Aluminiumplåt , storlek 18x18 cm. Visare 69 mm.	34-353 35:00
Aluminiumplåt , storlek 28x28 cm. Visare 103 mm.	34-354 49:00



Urtavla av aluminium guldfärgad med vit siffrering och präglade ornament. Storlek 112x112 mm. För 46 mm visare. Nr Pr st 10 st
24-270 29:00 259:00

KÖPINFORMATION
SE SIDAN 326

RADIKONTROLLERADE KLOCKOR

Radiokontrollerat quartzur som styrs av atomuret i Braunschweig Tyskland (gångnoggrannhet ± 1 sekund på 1 miljon år). Uret behöver aldrig ställas eller justeras ex. sommardid - vintertid ställs automatiskt. Urverket innehåller en radiomottagare som avkodar tids-signalen och justerar. Sändarens räckvidd är ca: 2000 km d.v.s. norr om Umeå är den ej tillförlitlig. Urverket har också ett noggrant kalibrerat quartzverk med 32 kHz svängningar som sköter driften.



Alla radiostyrda klockor ställer om mellan sommar- och vintertid automatiskt!

Radiokontrollerad väggklocka Finns i 3 utföranden. Lämpelig för "offentliga miljöer". Batterityp R14.
34-3984 Chromfärgad metallram. Diam. 300mm. 1998:00
34-3985 Svart metallram. Diam. 400mm. 2445:00
34-3986 Vit metallram. Diam. 500mm. 2745:00



Radiokontrollerad väggklocka Rund träram av bok. Diam. 290mm. Batterityp R6. 34-3979 529:00
Radiokontrollerad väggklocka Rund träram av svartlackerad bok. Diam. 290 mm. Batterityp R6. 34-3980 529:00
Radiokontrollerad väggklocka Rund träram av valnöt-färgad bok. Diam. 290 mm. Batterityp R6. 34-3981 529:00



Radiokontrollerad väckarklocka Analog/Digital Analog tidsvisning. Digital visning av datum och larmfunktion. Indikering av senast inkommen tidssignal. Belysning. Repetitionsväckning. 34-4129 Svart 298:00
34-4130 Vit 298:00
Radiokontrollerad väckarklocka Analog. Belysning. Repetitionsväckning. Batterityp R6. 34-3988 Svart urtavla 259:00
34-3989 Vit urtavla 259:00
Väckarklocka digital med kalender, 24-timmars väckningsautomatik, repetering var 4:e minut, självlysande visare, display för senast inkomna radiosignal. Batteri typ R6 (medföljer ej). 34-3495 Svart 198:00
34-3496 Vit 198:00

Antennsats Utomhusantenn. Tillbehör till radiokontrollerade väggklockor, typ "offentliga miljöer". Används i första hand när antennen inne i själva klockan inte ger tillräckligt stark tidssignal. Lev. med 5m. kabel. 34-3987 739:00

Radiokontrollerat armbandsur Analog, utan sekundvisare. Antennen ligger i boetten. Grått läderarmband. 24-3990 698:00
Radiokontrollerat armbandsur Med digital visning, datum och månad. Indikerar tid för senast inkomna styrsignal. Antennen ligger i boetten. Blått läderarmband. 24-3991 398:00



Radiokontrollerad väggklocka Vit plastram. Diam. 260mm. Batterityp R6. 34-3977 298:00
Radiokontrollerad väggklocka med kurbitsmålad tavla. Vit plastram. Diam. 290mm. Batterityp R6. 34-3978 349:00



Radiokontrollerad väggklocka Åttkantig träram av valnöt-färgad bok. Diam. 300 mm. Batterityp R6. 34-3982 529:00
Radiokontrollerad väggklocka Åttkantig träram av körsbärsträdfärgad bok. Diam. 300 mm. Batterityp R6. 34-3983 529:00

CASIO

Triple Sensor ATC-1000
Kompass: Analog visning av 16 kompassriktningar. Digital visning 0-359 grader. 5 minnen för kompassriktning med tid och datum. Höjdmätare: Mäter höjden upp till 4000 meter i 5-metersintervaller. Varningsalarm vid önskad höjd. Grafisk visning av höjdskillnader. 50 minnen för höjd, temp. och datum. Barometer: Mätning görs varannan timme. Mätområde 610mg. - 1100mb. Barograf för senaste 26 tim. mätningar. Bra hjälpmedel för att se väderförändringar den närmaste tiden. Termometer: Mätområde -10 grader +60 grader Celsius. Övrigt: Stoppur med 1/100 sek. 5 alarm med timsignal. Belysning. Vattentät 100m.
24-3946 1795:00



G-Shock Illuminator DW-6900 Extra kraftigt utförande för hårda och tuffa tag. Vattentät till 200m. Stoppur med 1/100 sek. och timer. Multialarm. Blå Illuminatorbelysning av hela tavlan, som också är kopplat till alarm/timersignalen.
24-3947 520:00



TV-klockan CMD-40 Inbyggd fjärrkontroll för TV, video, stereo etc. Förprogrammerade fjärrstyrningskoder för de flesta TV och videofabriker. Kan även programmeras från befintlig fjärrkontroll med 16 styrsignaler. Övrigt: Stoppur med 1/100 sek. Alarm. Räkare med 8 siffror.
24-3950 995:00



Jog & Walk Calorie JC-20J Sportklocka för tävling, träning och motion. Efter inmatning av ålder, vikt, distans och steglängd får du information om avverkad tid och distans, antal steg och kaloriförbränning. 24-tim. stoppur med 1/100 sek. Timer. Temposignal. Alarm. Blå Illuminatorbelysning. Vattentät 100m.
24-3948 498:00



Databank Magic Display ABX-52 Unik display inbyggd i klockans glas. 50 minnen för tel. och faxnummer, kortkoder etc. 8 bokstäver och 12 siffror/minne. Vattentät 50m.
24-3949 398:00

398:-



Ana/Digi AW-35 Stoppur. Alarm. Världstid. Datum. Vattentät 50m.
24-3909 198:00

198:-



Ana/Digi AW-305 Stoppur. Alarm. Världstid. Datum. Vridbar ring. Vattentät 50m.
24-3951 378:00

Digi-Sport Illuminator F-105 Stoppur med 1/100 sek. och mellantider. Alarm. Blå Illuminatorbelysning. Vattenskyddad.
24-3952 269:00



ARMBANDSKLOCKOR



Sportklocka Sportchronograf med datum, alarm, stoppur med mellantid. Vattentät till 50m. Finns i fyra olika färger.
24-3955 Blå urtavla 298:00
24-3956 Gul urtavla 298:00
24-3957 Lila urtavla 298:00
24-3958 Svart urtavla 298:00



Kardborreband 20mm. Längd 38cm. Lämpligt t.ex. som klockarmband. Pris/st. 39:00
24-4000 Svart/Svart 39:00
24-4001 Marinblå/Grå 39:00
24-4002 Gul/Svart 39:00
24-4003 Neongrön/Gul 39:00
24-4004 Neonröd/Svart 39:00
24-4005 Olivgrön/Grå 39:00
24-4006 Bordeaux/Svart 39:00
24-4007 Röd/Svart 39:00



Armbandsur Med analog och dubbel digital visning. Datum, alarm, timer, tidtagning, automatisk månadskorrigering, omställning mellan 12-24 timmars visning, självlysande visare och index.
24-3959 339:00



Flickklocka av metall med rostfri bakboett och armerat styringlas. Tydliga visare och lättavlästa siffror. Japanskt urverk. Extra kort läderarmband.
Vit urtavla och läderband 169:00
24-4134 169:00
Rosa urtavla och läderarmband.
24-4135 169:00



Armbandsur Självlysande visare. Datum.
24-3961 249:00



Armbandsur Hela urtavlan är belyst. Datum.
24-3960 289:00



Armbandsur Herrchronograf med analog och digital visning. Belysning, tidtagning, alarm, datum, vattentät 50m. Med brun läderarmband.
24-3972 249:00



Armbandsur Dam. Självlysandeindex och visare. Datum.
24-3962 259:00

BYT SJÄLV BATTERI I DIN KLOCKA

Översättningstabell: Du kan rekvidera en särskild översättningstabell som visar vilket av våra batteri som är likvärdig med och utbytbar mot andra fabrikanter. **pris: sändes utan kostnad**
Beställningsnr 66-330

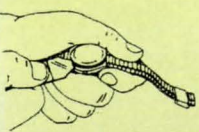

"Sprättboett": Öppna försiktigt klockans baksida med boettkniv (Nr 20-3476), eller i nödfall annat vasst föremål.

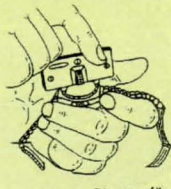

"Skrubboett": Skruva försiktigt av klockans baksida med hjälp av boettöppnare (Nr 20-3477).



Vattentäta klockor har en packning. Var rädd om den! Batteriet hålls ibland på plats av en klamma. Den kan göras lös med t. ex. instrumentmejsel (Nr 20-3474).

Batteriet bör hanteras med plastpincett (Nr 20-258). Använd ej fingrar (fett) eller metallpincett (kortslutning).



Boettkniv för öppnande av "sprättboett".
 20-3476 17:00
Skrubboettöppnare för öppnande av skrubboett.
 20-3477 19:00
Pincett av fiberarmerad vit plast. Längd 135 mm.
 20-258 5:00



Instrumentmejsel med sex precisions slipade tunna klingor. Lev. m. fyra spårklingor bredd 0,9-2,5 mm, Philips nr 1 samt syl. Förp. i plastfodral.
 20-3474 39:00



Urarmband av rostfritt stål. Avkortningsbart. Stålfärgat med gulddouble inläggningar.
 24-1937-1 ändfäste 20 mm 39:00
 24-1937-2 ändfäste 20 mm 33:00
Urarmband av rostfritt stål. Extra tunt och mjukt med avpolerade kanter. Kortningsbart med säkerhetslås. Doserad bandbredd 16-18 mm. Ändfäste 18 mm.
 24-884 Pr st 36:00 10 st 259:00



Urarmband av läder med kantsöm. Bredd 18 mm. Alla banden har guldfärgat spänne.
 24-3543 34:00
 24-3544 34:00
 24-3545 34:00
 24-3546 34:00
 24-3547 34:00
 24-3548 34:00

Bandstift i helstål, diam. 1,5 mm. Finns i bredder 10, 12, 14, 16, 18 och 20 mm. **Ange bredd.**
 Nr 24-3243 10 st 10:00 100 st 59:00



Urarmband av flätad svart perlon, bredd 18 mm, längd 25 cm. Med metallspänne av förn. mässing.
 Nr 24-1518 Pr st 21:00 12 st 138:00

Antiallergi



Läderarmband anti-allergi utförande på både spänne och läder. Bandet är medkantsöm och två-färgat. Spännets är guldfärgat.

Nr	Bandbredd	Färg	Pris/st
24-3699	12 mm	Brun/Blå	45:00
24-3700	12 mm	Brun/Beige	45:00
24-3701	12 mm	Brun/Svart	45:00
24-3702	12 mm	Brun/Grön	45:00
24-3703	18 mm	Brun/Blå	45:00
24-3704	18 mm	Brun/Beige	45:00
24-3705	18 mm	Brun/Svart	45:00
24-3706	18 mm	Brun/Grön	45:00

Urarmband, plastband i dykmodell. Robust utförande med ett kraftigt stålspänne (anti-allergi). Längd 23 cm.

Nr	Bandbredd	Pris/st
24-3696	18 mm	39:00
24-3697	20 mm	39:00

Urarmband i titan, anti-allergi. Fjädrande band, lätt att korta.

Nr	Bandbredd	Pris/st
24-3707	12-16 mm	298:00
24-3708	18-22 mm	298:00



Boettunderlag, ark med specialbehandlat anti-allergi läder (ej nickel garvat). Storlek 8,5 x 7,2 cm. Självhäftande.
 24-3685 39:00

Urarmband av läder med kantsöm. Bredd 18mm. Guldfärgat spänne.

24-3994	Rosa	29:00
24-3995	Lila	29:00
24-3996	Blå	29:00
24-3997	Gul	29:00
24-3998	Grön	29:00
24-3999	Röd	29:00

HANDBÖCKER



Waldorfdockor. Sy dockan själv, sy och sticka dockans kläder. Mönster-, sömnads- och stickbeskrivningar. 128 sidor, inbunden.
 28-708 158:00
Trasmattsboken innehåller vävnotor till 70 olika modeller som visas på helsidesfoto i färg. Ett kapitel om vår trasmatttradition och ett teknikkapitel som behandlar varp och inslag, klippning av trasor, färgning och olika typer av avslutning.
 28-502 214:00
Stora vävboken. Allt om vävning från de första grunderna för nybörjaren till vävning för avancerade. Av Laila Lundell. 500 teckn. 48 färgfoton. 353 sid.
 28-283 254:00



Renovera möbels själv av Jane Fredlund. Systematisk genomgång av hur man kan renovera möbler. Målning behandlas liksom beslag till olika möbler. 128 sidor, färgfoton, teckningar. Inbunden.
 28-767 348:00
Möbelrenovering. Visar att renovering av gamla möbler kan utföras av amatörer med vanliga verktyg och material. Reparations- och ytbehandlingsmoment beskrivs och mer än 500 illustrationer ger klara och koncisa anvisningar.
 28-511 240:00
Gamla möbler av Jane Fredlund. Denna bok behandlar möbler och möbelstilar från och med barocken omkring 1700-talet. De skilda tidsperiodernas möbler och inredning allt från barocken och fram till efterkrigstiden och 1950-talet. Därefter behandlas de olika möblerna kapitelvis: stolar, bord, skåp, byråer, soffor, sängar, vagnar, klockor, speglar, ljuskronor med mycket mera. 144 sidor, ca 190 färgfoton, ca 20 sv/v foton, inbunden.
 28-822 235:00



Målarboken. Så målar du huset själv ute och inne. Äntligen en målarbok om allt från att tapetsera i sovrummet till att måla hela huset. Hur du går tillväga, tips på färgsättning, recept och färger, annorlunda tekniker. 170 sidor, färgbilder.
 28-826 275:00
Uterum. Terrasser, grillar, belysning, möbler. Många bra tips på hur du kan bygga till ett eget uterum för att förlänga sommaren.
 28-827 165:00
Rusta stugan. En genomgång av nödvändigt underhåll från golv till tak i fritidsstugan. Finns det risk för fuktskador i grunden? Behöver fönstren lagas och andra frågor.
 28-828 165:00
Golv, väggar och tak. Så klär du väggar, tak och golv inomhus. Vilka material passar i vilka utrymmen? Rikt illustrerade anvisningar om läggning och montering.
 28-830 165:00
Bygga fritidsstuga. Så bygger du själv en liten stuga på 28 kvadratmeter som går att bygga till efter hand. Innehåller kompletta bygglovsritningar, färdiga att kopiera.
 28-831 165:00

Stora boken om hobbysnickeri. Om trä som material, om verktyg och maskiner, om ytbehandling, innehåller modeller och ritningar till allehanda föremål: leksaker, olika bruksting och möbler. 192 sidor, färgfoton, svartvita foton, ritningar Inb.
 28-479 194:00
Träsvarvning enligt skärmetoden. En teknik som direkt ger föremålen en slät och ren yta. Svarven med tillbehör och verktyg beskrivs ingående. Ny utökad upplaga.
 28-92 295:00
Träsvarvning efter gamla förebilder av Hans Mårtensson. Grundbok i träsvarvning i ny utgåva. De svarvade förlagorna är från fyra århundraden. Modellerna visas både i foton och ritningar. Flertalet i full skala på löst mönsterark. Bokens första del beskriver i text och bild vilken utrustning som behövs och hur man svarvar enligt den traditionella skärmetoden. Den avslutas med ett avsnitt om ytbehandling. Bokens andra del innehåller tillverkningsanvisningar till ett femtiotal svarvade modeller. 136 sidor, ca 100 foton. Inbunden.
 28-834 225:00



Vobblers av Hans Nordin (TV-serien Fisketur) utkonsten att göra och att fiska med handgjorda trävobblers. Formgivning, färgläggning, förtyngning m.m. 25 högklassiga modeller för direkt kalkylering. För gadda, gös, abborre, havsöring. 120 sidor, färgfoton och teckningar.
 28-852 285:00



Knivar. Av Bo Bergman. En praktisk bok om hur du tillverkar din egen kniv. 80 sidor, sv/v foton, teckningar, inbunden. 28-556 189:00

Knivar på mitt sätt av Bo Bergman. Knivmodeller av olika konstruktion och form. 112 sidor, färgfoton, sv/v foton, inbunden. 28-645 198:00

Tälja med kniv och yxa av Wille Sundqvist. Förmedlar engagerande konsten att slöjda bruksföremål i trä. Beskriver hur man slipar, olika grepp och tekniker, val av rätt virke och hur det går till att tälja skedar, slevar, skaft, knappar, krokrokar m.m. Riik. ill. omarb. upplaga. Inbunden 184 sidor. 28-728 325:00

Knivslidor av Bo Bergman. 19 olika modeller som du kan göra själv. 144 sidor, 17 färg- och 243 sv/v foton. Inbunden. 28-835 197:00



Slipa stenar. Här beskrivs cabochon-slipning, trumling och fasetslipning. Ritningar och anvisningar om hur du bygger enkla och mer avancerade maskiner. Adresslista på var du kan få tag i råsten. 80 sidor, färgfoton, sv/v foton, techn. Inb. 28-628 145:00

Mineral och bergarter. Inleds med en kort genomgång av mineralens kemi och fysik och med de vanligaste bergartsbildande mineraler, deras egenskaper och förekomst i Norden. Ett 70-tal mineraler behandlas utförligt. Sedan följer ett avsnitt om bergarter. Vad är en bergart? Hur har de uppkommit? Den följs av en text- och bildguide till olika bergarter, med egenskaper, sammansättning och förekomst. 256 sidor, ca 160 färgfoton, ca 50 sv/v teckningar. Inbunden. 28-836 298:00



Överleva på naturens villkor av L Fält/S Källman/H Sepp. Om hur man överlever olika nödsituationer i det fria. 180 sidor, färgfoton, teckningar. Inbunden. 28-460 199:00



ABC i sprutmålning. Besvarar frågor i samband med sprutmålning samt sprutmålningstekniken. Bilder och tabeller. 96 sidor. 28-22 75:00



Vård av trähus redogör för vanliga skador, ger råd om ombyggnadsförslag och underhåll. Stor hänsyn har tagits till äldre tekniker och traditioner. Boken behandlar allt från skorstenstocken till staketet vid tomtgränsen. 216 sidor med ca. 250 ritningar och teckningar. Studieanvisningar ingår. 28-449 294:00

Hemmetts handbok av Hans Johansson. Boken för dig som har eget hus eller sommarstuga. Den innehåller lättöverskådliga teckningar som steg för steg visar det du behöver för att underhålla ditt hem. Utnyttjar du boken rätt sparar du både tid och pengar. Boken borde finnas i alla hem. 201 sidor, inbunden. 28-778 149:00

Från stock till stuga. Sven-Gunnar Håkansson lär ut timmermännens yrkeskunskänande, ger idéer om utformning och planlösningar och är en inspirationskälla för alla som vill timra. Här finns knutar av varierande svårighetsgrad och olika hus: kåtor, jaktkojor, uthus, härben, fåbodrar, fritidshus och boningshus. En ny kraftig omarbetad upplaga med flera timmerhus. 248 sidor, foton och teckningar, inbunden. 28-282 255:00

Snickra till tomt och trädgård av Hans Mårtensson. All tänkbar handledning får du här när du ska snickra möbler, grindar, verandor, utedass, trappor m.m. Många modeller med tydliga arbetsbeskrivningar. 152 sidor, ritningar. Inbunden. 28-712 276:00



Träleksaksboken innehåller beskrivningar på över 50 modeller. Varje "bygge" beskrivs utförligt med ett foto, en modellskiss med måttangivelser, materialista och detaljerade steg-för-steg-instruktioner. 28-506 198:00

Snickra till barnen. Vår populära modellsamling för snickarlustna föräldrar, far- och morföräldrar kommer här i ny tappning med fler modeller. 112 sidor foton, teckningar och ritningar. Inbunden. 28-819 195:00

Möbler att snickra själv av L Sjöberg/M Brunberg Lindroos/S Nilsson. Här finns enkla och mer avancerade modeller av svenska 1700- och 1800-tals möbler. Möblerna redovisas i detaljerade ritningar och kan göras med hjälp av handverktyg. 176 sidor, ritningar. Inbunden. 28-710 290:00



MIG-MAG svetsning i bilplåt. Handboken behandlar främst svetsning i bilplåt, men är även användbar vid andra arbetsuppgifter med MIG-MAG metoden. 28-596 109:00

Elsvetsning för hobby och hantverk. Behandlar grundläggande elsvetsteknik. 28-597 109:00

Gassvetsning för hobby och hantverk behandlar svetsning, lödning, skärning och värmning med gassvets. 28-600 109:00

Metallsvarning för hobby och hantverk. En praktisk handbok. 28-649 109:00

Plåt och lack behandlar plåtslageri, spackling samt grunderna i sprutmålningsteknik. 28-679 109:00

Metaller - Praktisk materialteknik hur stål, aluminium, gjutjärn med flera metaller är uppbyggda och hur de kan anpassas för olika användningsområden. 28-700 109:00



Karlebo handbok, ny omarbetad utgåva, nr: 14. "Verkstadsindustrins bibel" uppslagsbok för tekniker inom alla områden. Innehåller det mesta om verkstads-teknik. Den nya utgåvan, som omfattar 1327 sidor och 822 figurer, har kompletterats med nyskrivna avsnitt om bl.a.: CAD/CAM, datorer, investeringsbedömning, kompositmaterial, pulvermetallurgi, svarfråsnring, kvalitetsstyrning, ISO 9000, arbetspsykologi. Inbunden. 28-698 590:00

Materiallära. Behandlar utförligt olika material, tillverkningsmetoder, sammansättning och egenskaper. Boken innehåller även materialspecifikationer enl. svensk standard. Ca 550 sidor. Inbunden, ny utgåva. 28-733 490:00

Verkstadshandboken. En praktisk hjälpreda för verkstadsindustrins vardag. Tack vare det överskådliga upplägget och det lilla kompakta formatet kan du ha alla aktuella uppgifter nära till hands i bakfickan - under utbildningen, i arbetet, på kontoret och verkstadsgolvet. Ur innehållet: Fräsning, svarning, slipning, gängor, CNC-teknik, svetsning, plåtbearbetning, mätning, ytjämnhet, toleranser, ellektrik, material, maskinelement m.m. 340 sidor. Ny utgåva 1995. 28-832 297:00



Recept, tips och elektronik. Gamla telefonmodeller, metallglutning, hårdiga rosor, elektrisk byrre, ankare, larm, genomsynlig spegel, tips och recept. I häftet ingår en ritning på väggtelefon. 28-791 49:00

Ritningar, tips och recept, del II. Hobbyföremål, leksaker av trä och papper. Trolleri, varmluftsballong, drakar, vinterfiske, gipstrofeer, hem och hobby, recept m.m. 28-790 49:00

Tom Tits experiment. Denna bok är en faksimilutgåva av den 1898 i svensk översättning utgivna publikationen av Tom Tits experiment. Boken beskriver vetenskapliga förströrelser och visar flera demonstrationsritningar. 28-516 198:00

Recept. Del 1 "Gamla kemisktekniska recept" från självhushållningens tid, ca 500 recept för tillverkning av bl.a.: Färg, tvål, skokräm, hudkräm, likör, bets, kryddor, krut, metallegeringar m.m. 60 sidor. 28-348 49:00

Kemisk tekniska recept Del 2. En uppföljning och komplettering av del 1. 50 sidor med bl.a.: "gamla färger", blånering, sprängmedel, fyrverkerier, ansiktsmasker, kitt, krigssmör m.m. 28-590 49:00

Ritningar, tips och recept. Tema skog och mark. Ur innehållet: kolarkojor, spånger, färger, mått, rökerier, engångsspis, myggmedel, mat, kokgropar, enbärdricka, praktiska råd m.m. 48 sidor. 28-711 49:00

Recept, tips och experiment. Ur innehållet: skidvallor, termitt, barkbröd, klister, tabeller, experiment, recept för diverse fabrikationer. 28-714 49:00

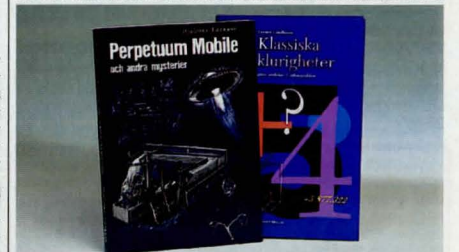

Perpetuum mobile, och andra mysterier. Vi får ta del av hur man kämpat för att lösa drömmen om evighetsmaskinen. Vidare behandlas astrologin, slagrutan, flygande tetafat och intelligenster. Har ni egna funderingar inom dessa områden, bör ni läsa denna bok. 168 sidor och ca 200 bilder. 28-270 64:00

Klassiska klurigheter av Verner Lindblom. Allt från riktiga klassiker till helt nya gåtor, ordlekar och räkneproblem. 224 sidor, inbunden. 28-705 128:00



Elektroniken i ljud och bild, hur hemelektronik fungerar, d.v.s. stereo, video, satellit-TV, kameror, biltelefoner m.m. Skrivna på ett populärvetenskapligt sätt och kräver inga förkunskaper. 184:00
28-663

Fakta om el - grunderna. En enkel och lättillgänglig introduktion till den grundläggande ellära. Boken förklarar elteknikens fysikaliska bakgrund och vanligast förekommande begrepp såsom parallell- och seriekoppling, energi, effekt, lik- och växelström osv. 80 s. 158:00
28-467



Mekartipsboken. Med sina ca. 100 rikt illustrerade och praktiskt beprövade tips har den gjort livet lättare för tusentals hobbymännskor. Skrivna av Ing. Lundström i Ny Teknik. 79:00
28-734

Mekartipsboken del 2. Ca 100 illustrerade beskrivningar, är en fortsättning i samma stil, dock även med tips för den avancerade hemgularen. 79:00
28-776

Solvärmeboken. Boken för dig som funderar på att ansluta solfångare till nytt eller befintligt system. Vänder sig både till självbyggaren och till den som köper en färdig anläggning. 165:00
28-829

Bekvämt i stugan utan el. Hur man med solfångare och vindkraftverk kan få bekvämligheter som radio, TV, belysning, rinnande varmt och kallt vatten. Kyla i gasolkykask eller jordkällare, värme från vedkaminer eller gasolanslaggning. Praktiska lösningar på toa-problemet. Tips om 12 V-system, gasolströmning, bastu, vatten och avlopp. 2:a upplagan med råd kring bl.a. vindkraftverk. 59:00
28-514

Bygg din egen värmepump. En enkel 32-sidig anvisning som visar värmepumpens princip. Samtidigt visas hur man med billigt material (köpt t. ex. på skrotfirmor) kan bygga en egen värmepump. 59:00
28-447

Vedeldning innehåller det mesta om vedeldning: Vedens energiinnehåll, olika träslag, pann typer, önar- och underförbränning, eldningssteknik, reglering av drag och sekundärluft, skorstenen m. m. 40 sid. häftad. 59:00
28-482

Kul att kunna är en praktisk serie, gjord så att barn och vuxna skall kunna lära sig hur saker fungerar. Genom att göra de lätta experimenten kommer läsaren att tillägna sig vetenskapliga principer.

Om ljus 64:00
28-561

Om luft 64:00
28-562

Om vatten 64:00
28-563

Om rörelse 64:00
28-564

Om småkryp 64:00
28-729

Om våra träd 64:00
28-730

Om växter och djur 64:00
28-731

Om årstiderna 64:00
28-732



Om ljud 64:00
28-651

Om väder 64:00
28-652

Om elektricitet/ magnetism 64:00
28-653

För unga kemister 64:00
28-654

KÖPINFORMATION SE SIDAN 326



Släktforskning - vägen till din egen historia av E. Thorsell/U. Schenkmanis. Här får du hjälp att söka bakåt i din egen historia. Du får veta hur man börjar på hemmaplan och sedan går vidare samt hur du ordnar och redovisar dina forskningsresultat. 160 sidor, sv/v foton. Inbunden. 247:00
28-770



Korsordslexikon från A till Ö av Lennart Nilsson. Över 240.000 synonymer, associationer och ämnesord. Allt samlat i en enda del, så att du slipper allt tröttsamt släand och letande fram och tillbaka som i traditionella lexikon. 1078 sidor. Inbunden. 198:00
28-774

Prismas små ordböcker med ca. 30.000 uppslagsord. Modern ordförarb. Enkla uttalsanvisningar. Storl. 145x90 mm. Mjukband.

Sv.-Engelsk, Eng.-Sv. 79:00
28-783 Sv.-Tysk, Tysk.-Sv. 79:00
28-784 Sv.-Spansk, Spansk.-Sv. 79:00
28-785 Sv.-Italiensk, Ital.-Sv. 79:00
28-786 Sv.-Fransk, Fransk.-Sv. 79:00
28-787

Ämneslexikon för korsordslösare. Det givna komplementet till **Korsordslexikon från A till Ö!** Här finns uppslagsord i de flesta ämnena: geografi, historia, mytologi, litteratur, naturvetenskap. En guldgruva full med fakta om allt möjligt. Du slipper slå i atlas, uppslagsverk och liknande. I lexikonet finns cirka 1500 uppslagsord (och över 100 000 ord) med fakta sorterade i bokstavsordning. 504 sidor, inbunden. 195:00
28-833



Elektronik för alla, del 1. En rikt illustrerad grundbok i elektronik. Inga förkunskaper behövs. Följande behandlas: Mätinstrumentet och dess användning, halvledare, elektromagneter, ohms lag, dioder, transistorer, m. m. 180 sid. 166 bilder. 185:00
28-11

Elektronik för alla, del 2. Bygger systematiskt upp kunskaperna. Ur innehållet: Genomgång av integrerade kretsar, kretskorttillverkning etc. Beskrivning av variabelt nätaggregat med strömbegränsning. 185 sid. 182 illustrationer. 185:00
28-12

Elektronik för alla, del 3. En grundläggande bok i digitalteknik. Stort inslag av klargörande illustrationer och laborationer går författarna igenom olika typer av vippr, minnesfunktioner, räknare, skiftregister, avkodare m. m. 173 sid. Rikl. med illustrationer. 185:00
28-13

Elektronik för alla del 4. Boken vänder sig till som vill skaffa sig grundläggande kunskaper om hur en mikrodatort fungerar. Bygger på laborationer, där det bland annat ingår att bygga en enkel dator. 185:00
28-14

Elektronik för alla del 5. Fortsättning på del 1. Nya komponenter beskrivs: trykstyrt, FET-, MOS-, samt darlingtontransistor. Komponenterna illustreras i en rad nya byggprojekt. Ca 152 sidor. 185:00
28-16

Elektronik för alla, del 6. Fortsättning på delarna 2 och 5. Behandlar analoga integrerade kretsar. Bland annat förklaras olika typer av reglerkretsar för strömförsörjningsenheter. Konstruktioner av kretsar i audiosammanhang, t. ex. discoljus och booster m. m. 185:00
28-17

Elektronik för alla, del 7 ger fördjupade kunskaper i digitalteknik (grundboken är EFA del 3). Del 7 behandlar i detalj funktionerna hos en rad användbara integrerade kretsar. I boken beskrivs praktiska konstruktioner av räknare, displayer, timer m. m. 185:00
28-545

Elektronik för alla, del 8 behandlar mikrodatortyper i praktisk användning. Bland annat en modern 8-bitars mikrokontroller som är hjärnan i konstruktioner som mätinstrument, styrdon för bränsleinsprutning, hemelektronik etc. 185:00
28-602

Trolldag från början visar hur man med enkla ingredienser som mjöl, vatten och salt kan trolldag fram de finaste figurerna. Beskriver arbetstekniken steg för steg och visar hur man skapar egna små konstverk. Trolldag passar alla som tycker om att arbeta med händerna, oavsett ålder. 48 sidor, 17 foton, 40 teckningar, ca 40 modeller. 79:00
28-820

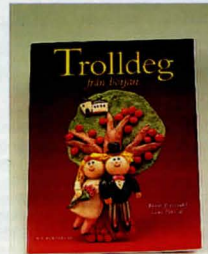

Lättpocket-böckerna är skrivna för dig som är nybörjare. Hela serien är uppbyggd kring två begrepp. Lätthet och personlighet. **Lätta**, därför att författarna har inga förtuttade meningar om dina kunskaper. Han (eller hon) utgår från att du inte kan någonting och anpassar språk och innehåll därefter. Enkel svenska och lättbegripliga förklaringar ger dig den säkerhet du behöver. **Personliga**, därför att författarna alltid talat till just dig. Han skriver personligt, underhållande och rakt på sak. Efter bara några sidor kommer du att uppleva att du för en dialog med honom. Han visar, du frågar, han svarar och så vidare. Även priset på böckerna i Lättpocketserien är lätt att smälta, vilket gör att böckerna också passar utmärkt som present till alla som sagt sig "aldrig kunna förstå det här med datorer!".

28-837 om Access 159:00
28-838 om C 159:00
28-839 om CorelDraw 159:00
28-840 om Excel 159:00
28-841 om Internet 159:00
28-842 om Multimedia 159:00
28-843 om OS/2 Warp 159:00
28-844 om PageMaker 159:00
28-845 om PowerPoint 159:00
28-846 om Publisher 159:00
28-847 om VisualBasic 159:00
28-848 om Windows 159:00
28-849 om Word 159:00
28-850 om WordPerfect 159:00
28-851 om MS Works 159:00

Datakunskap för dig. En mycket lättsmält introduktion till datorer för dig som inte vet någonting idag. Boken ger dig på knappt 100 sidor en bra start i modern datoranvändning. Tar bl.a. upp DOS, Windows, ordbehandling, kalkylering och register. Innehåller dataordlista. 79:00
28-793

C++ programmering. Lättanvänd handledning. Boken lägger tonvikten på inläring med korta lätskrivna exempel och illustrationer. I varje kapitel finns övningsuppgifter med facit. Lämpar sig väl för såväl enskild som undervisning i grupp. 710 sid. 499:00
28-738



Sladdset. Spiralkabel med 3,5 mm stereopropp och uttag. Utdragen längd ca 6 m. 3 st adapterar gör att satsen passar till flera apparater. Passar uttag 3,5 mm stereo, 6,3 mm stereo, 3,5 mm mono och 2,5 mm mono. 1 st förörganing 3,5 mm stereo för inkoppling av 2 st hörlöpare till en apparat. 49:00
32-5031



Rutiga kokboken av ICA provkök. En klassiker i köket. Grundkokboken för stora och små hushåll med över 1500 recept. 768 sidor, över 500 färgfoton. Inbunden.
 28-762 269:00

Stycka kött visar i tydliga bilder hur grov och finstyckning går till. Vidare ges tips på hur olika köttbitar används och hur morgning och besiktning går till. 144 s. Färgfoton.
 28-475 169:00

Sju sorters kakor i sin 73:e reviderade upplaga och firar samtidigt sin femtionde födelsedag. Denna jubileumsupplaga innehåller naturligtvis alla efterfrågade favoritrecept ur tidigare upplagor men också en del helt nya. Alla bakverken, ca 300 st, visas på färgbilder. 192 sidor, färgfoton, inbunden.
 28-825 69:00

Vegetariska kokboken av Inga-Britta Sundqvist. En komplett grundkokbok för alla som är intresserade av grön mat och en vegetarisk livsstil. Innehåller ca. 440 läckra recept. 296 sidor, färgfoton.
 28-470 195:00



Lär dig leva längre - frisk och rik. En egen läkarbok. De flesta sjukdomar och krämpor kan man ta hand om själv. Här får du ingående veta det mesta om våra vanligaste sjukdomar. Hur du blir av med dem och hur du undviker dem. Var rädd om din hälsa - du ska ha den hela livet. 208 sidor.
 28-782 189:00

Tjäna extra pengar - på deltid eller heltid. Lär dig starta eget och lyckas! Över 3.000 affärsidéer. Lär dig affärsinnehåll. Förvandla fritiden till kontanter. Konsten att pruta och konsten att gå i konkurs. 208 sidor.
 28-781 189:00

Använd ditt huvud mer effektivt - privat och på jobbet. Skaffa superminne, fördubbla din läshastighet, lär dig att tänka intelligentare, minnas bättre. Kom över olustigheter inför att hålla tal och föredrag, använd tiden rätt, mental träning och mycket mer. 248 sidor.
 28-780 189:00

Lös dina ekonomiska problem - för alltid ger dig full kontroll över din ekonomi. Innehåller bl.a. tabeller som du själv fyller i, budgetförslag och standardbrev. 216 sidor.
 28-779 189:00

Alternativa tankar och åtgärder vid allergi. Boken beskriver allergins förmodade orsaker, utlösande faktorer och symptom. Vilka förändringar vi själva kan lindra våra allergiska besvär med, t.ex. vitaminer, mineraler, naturläkemedel, homeopatiska preparat och andra praktiska åtgärder. Förf. Anja Arneving.
 28-823 49:00

Tänk positivt.
 28-491 198:00



Livsfrågor och vardagsetik av L. Ryberg. En introduktionsbok som tar upp vikten av att tänka igenom sin livssyn och första sammanhang. 112 sidor, teckningar. Inbunden.
 28-694 142:00

Tre små böcker som är skrivna för Dig som vill och törns ta ansvar för Din hälsa. Böckerna är tänkta som ett värdefullt komplement till skolmedicinen. Förf. Anja Arneving, homeopat och hälsokonsult.

Kryddor i stället för medicin. 19 av våra vanligaste kryddor beskrivs, dels hur de används i maten, dels deras medicinska effekter. 45 sidor.
 28-701 49:00

Anjas 20 bästa hälsoörter. Insamling, torkning, beredning av örter, samt korta och enkla tips hur Du kan använda örterna som huskurer mot våra vanligaste krämpor. 50 sidor.
 28-713 49:00

Kloka boken är uppbyggd kring tio hälsoråd, med motiveringar. Det handlar om kost, terapeutiska massagepunkter, homeopati, huskurer och annan gammal klokskap. En bok alla bör läsa. 54 sidor.
 28-702 49:00

Doktors bästa huskurer är översatt av Ulf Schenkmanis samt bearbetad och fäktgranskad av TV-doktor Anders Halvarsson från TV-programmet "Livslust" i TV 2. Över 1700 råd för hemsjukvård och medicinering samt 500 läkares råd för våra vanligaste sjukdomar, besvär eller problem. Innehåller även hundratals hälsotips. En hemvårdens uppslagsbok från A till Ö. 480 sidor. Inbunden.
 28-814 240:00

Gå ned i vikt av Stephan Rössner beskriver hur man upphör med dåliga vanor och hur man med enkla medel går ned i vikt och sedan håller vikten. Kom ihåg! Det går att äta allt - men inte alltid.
 28-722 128:00

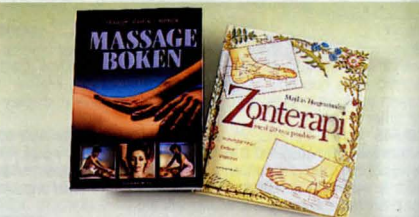

Massageboken är utsökt vackert och instruktivt illustrerad. Den visar klart och tydligt, steg för steg, hur man ger massage från topp till tå. Boken beskriver också två andra behandlingsmetoder, nämligen shiatzu och zonterapi. Andra intressanta kapitel är: Den mänskliga beröringen, kroppsläsning och Anatomi. 192 s.
 28-478 229:00

Zonterapi med 20 nya punkter av Maj Lis Hagenmalm. Zonterapi är idag en populär behandlingsmetod, speciellt för vanliga åkommor som man inom konventionell sjukvård inte klarar av så lätt: huvudvärk, migrän, allergi, förstoppning, magkatarr, urinvägsproblem etc. Här får du lära dig hur man behandlar ett stort antal sjukdomar. Du får även tips om enklare homeopatmedel, örter och vitaminer. 128 sidor, inbunden.
 28-824 219:00



Akvarell, gouache och akryl av Hazel Harrison. Behandlar vattenbaserade tekniker. Lär ut olika metoder steg-för-steg och visar exempel på hur kända konstnärer tillämpar sina kunskaper. 192 sidor, färgfoton. Inbunden.
 28-717 365:00

Måla i olja. Här får man lära sig att förstå de vanligaste principerna och teknikerna inom oljemåleriet; komposition, återgivning, direktmålning och målning i etapper, simultan kontrast och komplementfärger. Boken innehåller även en kort historik över oljemåleriet samt det material och de redskap som behövs. 112 sidor, genomillustrerad i fyrfärg. Inbunden.
 28-818 155:00

Måla akvarell. Här får man lära sig förstå de vanligaste principerna och teknikerna inom akvarellmåleriet och lära sig skapa egna akvarellmålningar. Boken innehåller även en kort historik över akvarellmåleriet samt det material och de redskap som behövs. 112 sidor, genomillustrerad i fyrfärg. Inbunden.
 28-817 155:00

Teckna med blyerts och krita av Ettore Maiotti. Här får du lära dig teckna på klassiskt maner. Du lär dig upptäcka det väsentliga: formen, volymen, skuggorna. 159 sidor. Inbunden.
 28-718 188:00

Handbok i kalligrafi, konsten att skriva vackert. Beskriver ett brett urval av tekniker och stilar. Steg-för-steg visas hur du formar de olika bokstäverna, vilken penna som passar bäst, hur du utformar layouten på en sida och hur du binder ihop. 200 sidor, färgfoton och teckningar. Inbunden.
 28-777 349:00

Handbok i teckning av Ian Simpson. Alla som kan hålla i en penna kan lära sig teckna. I boken får man reda på allt man behöver veta om olikatekniker för teckning, om material och hur man ska använda det. 208 sidor genomillustrerad i färg. Inbunden.
 28-816 345:00



Världsatlas för familjen. Helt ny uppdaterad utgåva, både vad gäller landsgränser och flaggor, av denna mycket populära världsatlas. Detaljerade och översiktliga kartor över hela vår föränderliga värld. De nordiska länderna avbildas i utförliga kartor i extra stor skala. En unik digital teknik har använts, som möjliggör mycket hög aktualitet. 276 sidor, kartor, färgfoton, teckningar. Inbunden.
 28-692 330:00

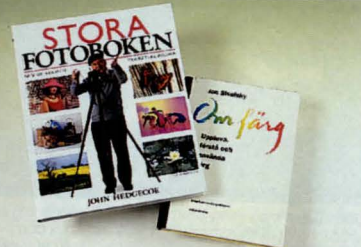

Stora Fotoboken. Hur du ser och tar bättre bilder. I boken finns praktiska tips för all slags fotografiering: porträtt, stillleben, arkitektur, landskap, natur och action. Något för alla, både för nybörjaren och den som fotograferat länge. Av John Hedgecoe. 264 sidor. Över 800 foton, de flesta i färg. Inbunden.
 28-815 375:00

Om färg av Jan Sisefsky. Med färg menas här framförallt upplevelsen av färg. För att kunna använda färger medvetet krävs att man kan beskriva färger, studera hur de påverkar varandra och hur de verkar på våra sinnen och känslor. Färgernas fysikaliska aspekter beskrivs också utförligt och boken knyter an till färganvändning i olika yrkesmässiga tillämpningar. Alla som är intresserade av färg har nytta av den här boken. 176 sidor, 36 färgfoton samt 79 grafiska figurer och diagram. Inbunden.
 28-821 345:00



Beskrämningsboken. Beskrämningsboken och teknik för alla aktuella växter dessutom finns en "beskrämningsnyckel". Man får vidare lära sig att röja, att ympa och att bota skador. 112 s.
 28-396 215:00

Torkade växter - plocka, odla, arrangera av G Nilsdotter/S Göthlin. Här visas steg-för-steg arrangemang som man kan göra själv. Växter av alla de slag beskrivs och man får tips på hur de bäst hanteras för bästa resultat. 176 sidor, färgfoton. Inbunden.
 28-766 259:00

Växthus och drivbänkar av L-E Samuelsson/U Schenkmanis. Anvisningar om de olika växternas krav samt råd och tips om växthus och drivbänkens konstruktion och skötsel. Du får också lära dig att själv bygga växthus eller drivbänk. 144 sidor, rikt illustrerad. Inbunden.
 28-622 165:00

Trädgårdarnas ABC av Lars-Erik Samuelsson/Ulf Schenkmanis. Här sammanfattar det välkända radioparet sin långa trädgårds erfarenhet. De lotsar både den osäkra och den mest hängivne entusiasterna förbi de svårigheter som kan tora upp sig under arbetet med trädgården. Detta praktverk innehåller uppgifter om drygt 1000 olika växterarter och är en guldgruva för varje trädgårdägare. 324 sidor, 210 färgfoton, ca 60 akvareller i färg. Inbunden.
 28-813 295:00



Dörrkikare med extra brett synfält. För montering i ytterdörrar. Monteras i 14 mm hål, i 34 - 54 mm tjock dörr.

Nr	Pr st	10 st
24-751 Förkromad metall	29:00	195:00
24-759 Kopparfärgad metall	29:00	195:00
24-760 Mässingfärgad metall	29:00	195:00

Dörrkikare lika ovanstående men för montering i 50 - 75 mm tjock dörr.

Nr	Pr st	10 st
24-761 Förkromad metall	35:00	220:00
24-752 Kopparfärgad metall	35:00	220:00
24-762 Mässingfärgad metall	35:00	220:00



Lupp med genomskinlig fot och ställbar focus. Förstoring 8x. Storl. 45x40 mm.

34-273 39:00

Lupp med genomskinlig fot. Storlek diam. 65 mm, höjd 55 mm.

34-3720-3 Förstoring 3 ggr 39:00

34-3720-6 Förstoring 6 ggr 44:00



Lupp med infattning av svart bakelit, storlek 30x36 mm.

Nr	först. fokus	Pris
24-470	2 1/2 x 4"	29:00
24-471	3 1/2 x 3"	29:00
24-472	5 x 2"	32:00
24-473	8 x 2"	39:00

Urmakarlupp, s. k. stenhåls-lupp, 12x förstoring.

24-474 44:00



Läsglas med japanska glaslinser med hög kvalitet. Förnicklad infattning med skaft av bakelit.

Nr	Dia. mm	Först.	Pris
34-84	60	2,5	64:00
34-85	75	2,0	85:00
34-86	100	2,0	139:00



Förstoringsglas med 3 linser som ger 2,5, 5 eller 7,5 x förstoring. Linsdiam. 22 mm. Ihopfällbar.

24-1774 59:00

KÖPINFORMATION
SE SIDAN 326

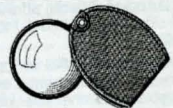

Förstoringsglas med 45 mm glaslinser. Vridbart infäst i fodral av vinyl. Förstoring 3,5 x.

24-223 40:00



Kartlupp med 75 mm förstoringsslinse och 100 mm diam. upplyst kåpa. Handtag med plats för batteri. Längd 23 cm. 2 st batterier typ R14 (medföljer).

34-65 55:00



Trådräknare, hopfällbar fickmodell med mm-gradering på fotramen.

Nr Grader. Först. Pris

24-2118 0-20 mm 6 x 22:00

24-2119 0-30 mm 5 x 26:00



Förstoringsglas för användning vid finmekaniska arbeten. Glaset är även försett med ett litet fält med extra förstoring. Diam. 10 cm.

34-3418 49:00

Batteri R6 32-3718
4-pack 12:50



Läsglas med extra luppens med dubbel förstoring inlagd i kanten av stora linsen. Infattning och handtag av svart plast. Förstoring: 2x + 4x.

Nr	Linsdiam.	Pris
24-61	48 mm	26:00
24-62	62 mm	34:00
24-63	75 mm	39:00



Förstoringsglas i kreditkortformat för plånboken. Storlek 90x54 mm, endast 1,2 mm tjockt. Brytsäkert.

24-223 10:40



Pannlupp med ställbart pannband för bästa fäste runt huvudet. Optiskskärmen är uppfällbar. Två olika förstoringar är möjliga: 2,2 samt 3,3 ggr. Linserna är tillverkade i acrylplast.

34-3816 155:00



Trådräknare av hög kvalitet. Har skarp optik med förstoring 8,5x. Synfält 1/2"x1/2". Gjord av förkromad metall i hopfällbar fickmodell.

24-1179 149:00



Läsglas med inbyggd belysning. Rektangulärt glas 10x5 cm. Infattning av plast. Vändbar belysning för höger- eller vänsterhänta. Passande batteri 2 st typ R6 (medföljer ej). Reservlamppa 2,5 V/0,3 A, E10-sockel.

34-3248 75:00



Lupp"jätten" 19 cm hög. Hopfällbar. Linsdiam. 10 cm. Graderad ram i mm och cm. Idealisk för frimärkssamlare, fotobilder m.m.

34-90 69:00



24-3744

24-3621

24-3623

24-3605

24-3372

24-3622

24-3606

24-3620

Läsglasögon för er som använder glasögon vid läsning och handarbete. Man förlägger dem lätt och behöver därför några extra par hemma, på arbetet, i bilen, hobbyrummet, på resan, i fiskeväskan m.m. Glasögonen är tillverkade i högkvalitativt optiskt akrylglas, vilket gör dem lätta, starka samt att det går lätt att justera till lämplig passform. Följande styrkor finns: +1,0, +1,5, +2,0, +2,5, +3,0, +3,5, +4,0. **Vid order uppge artikelnummer** (finns i bild) **och styrka.** Pris/par 49:00



Glasögonfodral i metall med överdragen skinnimitation. Ger dina glasögon en säker förvaring mot slag och klämskadorna.

34-3864-1 Svart 39:00

34-3864-7 Brun 39:00

Glasögonhållare. Fästes med dubbelhäftande tape. Mycket bra i bilen, båten och husvagnen.

35-1244 9:50

OptiClean antistatiskt rengöringsmedel med **imskydd** för alla glasögon, kikare, kikarsikten, plastvisir, TV rutor och bildskärmar. Utmärkt även till vindrutespölningen i bilen, tillsatt 10 ml. till 5-6 liter vatten. Lämpligt också för rengöring av speglar, smycken m.m.

24-4132 30 Ml. Sprayflaska 34:00

34-4133 200 Ml. Plastflaska 79:00

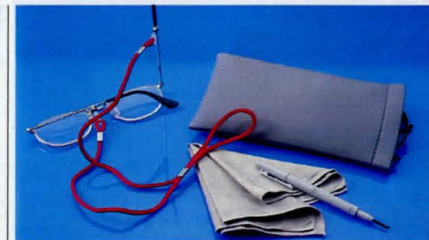

Glasögonhållare av flätad nylonnodd. Bäres löst hängande eller åtspända. Färg: svart, vit, röd, brun eller rosa. **Ange färg.**

Nr Pr st 12 st av samma färg

24-726 7:90 44:40

Glasögonfodral, klätt med kraftigt gummi.

24-3444 15:80

Putsduk MEGALOM MICRO CLEANER. Rengör effektivt kamera-, kikarlinser, glasögon, juveler, TV-, dataskärmar. Repar ej, tvättbar (lika effektivt efter många tvättar). Storlek 21x21 cm. Skruvmejsel med två klingor för rep. medföljer.

24-3406 41:00



24-3746

24-3745

Sol- och läsglasögon med förstoringsslinse inslipad i glasögonens nederkant för läsning och handarbete på nära håll. Finns i följande styrkor: +1,0, +1,5, +2,0, +2,5, +3,0, +3,5, +4,0. **Ange styrka.**

24-3745 Svart bäge 49:00

24-3746 Guldfärgad bäge 49:00



Läsglasögon, totalbredd 11,5 cm, med hög kvalitativt optiska akrylglas. Finns i följande styrkor: +1,00 +1,50 +2,00 +2,50 +3,00 +3,50 +4,00. Ange förstoringstyrka vid beställning.

24-701 29:00



Kikare Wixen Ultima. Japansk läderklädd kvalitetskikare med extremt hög optisk prestanda. Uttag för L-stativfäste. Rekommenderade av ornitologer.

Nr	Först.	Synfält v.	Närgräns	Vikt	Pris
34-3467	7x42	123 m	3,5 m	570 g	1990:00
34-3751	8x32	145 m	4,5 m	510 g	1890:00
34-3752	10x42	115 m	5,5 m	570 g	2100:00

L-stativfäste möjliggör montering av kikare, med uttag för L-fäste, på ex.vis kamerastativ.
24-2932 72:00



Jakt- och marinkikare 7x50. Överklädd med stöt- och regnskyddande grönt eller svart kraftigt gummi. Optiken antireflexbehandlad och av japansk toppkvalitet. Vikt 870 g. Synfält 6,5°. 1000 m/113 m. Med väska och remmar.

34-2912-1 Svart gummiklädsel 750:00
34-2912-4 Grön gummiklädsel 750:00



Passande stativ, se sid. 244

Målkikare. En liten behändig kikare med mycket god optik. Längd endast 26 cm och vikten 370 g gör den lämplig såväl i naturen som på skjutbanan. Ljusöppning: 50 mm, förstoring: 20x. Fokuserar från 7 m. Monteras lämpligen på ett fotostativ (medföljer ej).

34-3472 1400:00



Astronomi. Så börjar man. Handbok i astronomi av Sven O. Rehnlund.

28-745 210:00

Stjärnhimlen, en vägvisare i natten med unik planet- och stjärnsökare. Av Uno Jönsson.

28-746 275:00



Kikarglasögon. Förstoring 2,8x. Okularinställning. Förstklassig AR-behandlad optik.
34-676 495:00



Tubkikare Carton 72 Adlerscope. En japansk kvalitetskikare med mycket fin optik. Lämplig för ornitologer m.fl. Objektivdiam.: 72 mm, förstoring: 25x, vikt: 1320 g.

34-3465 5250:00

Zoomokular. Passar ovanstående kikare. 20-60x förstoring.
24-3466 1525:00



Kompaktkikare 8x21 i regnskyddande svart kraftig gummiklädsel. Med centruminställning, dubbelt antireflexbehandlad kvalitetsoptik. Synfält 7,0°. 1000 m/122 m. Vikt 200 g. Lev. med väska.

34-3272 395:00

Kikare med antireflexbehandlad optik. Okular försett med syntetgummiklädsel. Bärrem, väska, okular- och optikskydd medf.

34-2170 7x35 Vikt 615 g 229:00

34-3273 10x50 Vikt 755 g 329:00



Spegelteleskop, TOWA Ct-30, med 76 mm spegeldiameter, brännvidd 600 mm. 2 st utbytbara okular 20- och 6 mm brännvidd, ger 30x resp. 100x förstoring. Sol-, månfilter samt kameraadapter medföljer. Sökare 5x24 är påmonterad. Utrustat med trebent bordstativ som även passar på kamerastativ. Tubstorlek 95x270 mm. Teleskopet förvaras nermonterat i vinylväska med handtag. Engelsk bruksanvisning medföljer. Vikt 3,5 kg.

44-678 2495:00



Mikroskop stereo. Ett specialinstrument för dissekeringsarbete, geologer, stenslipare m.m. Dubbla linstuber med prismasystem. Levereras med ett par okular 10x samt ett objektiv 2x.

34-3585 1045:00

Extra tillbehör till 34-3585.

24-3578 Okular par 15x 625:00

24-3579 Okular par 20x 625:00

24-3580 Objektiv 1x 335:00

24-3581 Objektiv 3x 335:00

24-3582 Objektiv 4x 395:00



Mikroskop med 3 revolverobjektiv: 4x, 10x och 40x. Okular 10x. Stativet är tillverkat i gluten metall, bordet i plast med fjäderhållare för objektglas. Höjd: 30 cm, vikt 1,2 kg.

34-3750 995:00

Objektglas, storlek 18x58 mm, 0,80 mm tjockt. Förp. 50 st.
24-480 54:00

Objektglas. Lika 24-480 men med finslipad fördjupning: Förp. 10 st.
24-481 54:00

Täckglas, storlek 18x18 mm, 0,15 mm tjockt. I askar om 100 st.
24-479 18:00



Fickmikroskop med inbyggd belysning. Högklassig optik med 30x förstoring och ratt för fininställning. Drivs med två st R6 batterier (medföljer ej). Storlek 5x2x14 cm.

34-829 259:00

Fickmikroskop med 30x förstoring och ratt för bästa inställning av skärpan. Längd 14 cm. Diam. 2 cm.

24-60 24:50



Kikare 8x20. Mycket lämplig för fritidsfolket. Storlek endast 95 mm lång och 33 mm i diameter. Denna kikare har ett unikt användningsområde: förutom vanlig natur- och teaterkikare kan man även studera blommor, insekter m.m. på mycket nära håll med full skärpa från 0,3 meter till oändlighet.

34-3187 625:00



Spegelteleskop Wixen R 114. Primärspjel diameter: 114 mm, focallängd: 900 mm. Sökare 6x24 mm. Tillhörande utrustning: okular: 2 st 8 mm samt 18 mm, stabilt trebent golvstativ samt två fininställningsrattar på flexibel axel. Svensk bruksanvisning medföljer.

44-3468 4500:00

Astronomiskt teleskop, Wixen 80 L. Objektiv diameter: 80 mm, focallängd: 900 mm. Sökare, 6x30, med kompass. Tillhörande utrustning: diagonal- och bildvändande prisma, solfilter, okular: 2 st 8 mm samt 18 mm. Stabilt trebent golvstativ samt två fininställningsrattar på flexibel axel. Svensk bruksanvisning medföljer.

44-3469 4750:00



24-838



24-831

24-832

24-833

24-836

Zoom-okular, brännvidd 6x18 mm, m. bildvändande funktion. Ger rättvänd bild och förstoring från 50x till 150x på teleskopet ET-2 och RET-45.

24-838 410:00

Okular och tillbehör till teleskop med okularfattning för 24,5 mm diameter.

24-831 Okular brännvidd 6 mm. 130:00

24-832 Okular brännvidd 9 mm. 130:00

24-833 Okular brännvidd 12,5 mm. 130:00

24-834 Okular brännvidd 20 mm. 195:00

24-836 Diagonalprisma 155:00



Tubkikare med bra optik, antireflexbehandlade linser. Objektivdiameter 30 mm. Teleskopiskt utdragbar i tre delar med förmåsingade rör. Längd ihopskjuten 18 cm. Utdragen längd 34 cm. 25 x förstoring.

34-3821 249:00



Förtöjningslinor av armerad polyester med 20 cm splitsat öga.

Nr	Grovl.	Längd	Brottgr.	Pris
34-3324	12 mm	6,5 m	1600	75:00
34-3325	14 mm	6,5 m	2150	85:00

Båttlinor av armerad polyester med insplittad karbinhake.

Nr	Grovl.	Längd	Brottgr.	Pris
34-3326	8 mm	6 m	850	75:00
34-3327	10 mm	6 m	1100	95:00

Ankarlinor av armerad polyester med insplittad kaus.

Nr	Grovl.	Längd	Brottgr.	Pris
34-3328	10 mm	30 m	1100	175:00
34-3329	12 mm	35 m	1700	275:00



Öljtset med stans och 20 st öljetter av mässing. Håldiam. 10 mm.

25-461	35:00
25-462	34:00
Öljtset. 15 st öljetter och stans. Håldiam. 13 mm.	54:00
25-463	54:00
Öljtset. 15 st öljetter och stans. Håldiam. 18 mm.	99:00
25-464	99:00



Vridlås till båtkapell m.m. Förnicklad mässing. 4 st pr sats.

25-458	41:00
--------	-------



Dubbla nitar för lädervaror. Förnicklad mässing. Storlek 7x7 mm. 100 st.

21-875	23:00
--------	-------



Tryckknappar. 6 st rostfria med pärlemor. Behöver ej sys. Lämpligt för kläder. Lev. komplett med stans.

25-1296	35:00
---------	-------

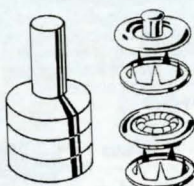

Tryckknappsats. Stans o. 10 st kompletta rostfria tryckknappar för kläder, väskor m.m. Diam. 10 mm.

25-487	30:00
Tryckknappar samma som i satsen. 20-förpackning.	33:00
25-488	33:00

Tryckknappsats. Stans med 10 st blanka rostfria tryckknappar.

25-459	Diam. 15 mm	35:00
25-460	Diam. 12 mm	33:00



Öljett. För presenningar, markiser, plastfolier m.m. Består av två halvor av plast som sammanpressas. Ytterdiam. 40 mm håldiam. 13 mm. 10 st/tp.

24-436	25:00
--------	-------

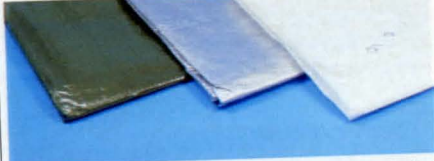

Presenningar av dubbel HD-polyeten med ingjuten tätvävd armering. Rötbeständiga och rivstarka. Presenningarna är svetsade, försedda med stadkant och aluminiumöjljetter.

Presenning grön, vikt 135 gram/m².

Nr	Mått i m	Pris
44-191	2,4x3,5	59:00
44-192	2,9x4,9	89:00
44-193	3,5x5,3	115:00
44-194	3,9x5,9	139:00
44-195	5,3x7,1	195:00
44-199	5,8x9,3	275:00

Presenning Silver, vikt 140 gram/m². Elegant och mera tålig mot solljus. Värmerreflekterande.

44-1903	2,4x3,5	69:00
44-1904	2,9x4,9	119:00
44-1905	3,5x5,3	137:00
44-1906	3,9x5,9	165:00
44-1907	5,3x7,1	239:00
44-1908	5,9x9,3	347:00

Presenning ofärgad, halvtransparent. Vikt 130 gram/m². U.

V. 2% inpr. Lämplig för täckodling.

44-1909	2,4x3,5	67:00
44-1910	3,8x5,9	165:00
34-1853	Presenningsslina 20 m/6 mm	35:00

Presenning, vit. Passar för bl.a. marknadsstånd. Storlek 3,4x4 m.

44-3211	105:00
---------	--------



Båttäckning av konfektionerad dubbel HD-polyeten med ingjuten tätvävd armering. UV 2% inpr. för bättre resistens mot solljus. Lina av polypropylene för surring på trailer eller vaggva medföljer. Färg blå.

Nr	storl.	för båt	Pris
44-2042	3,3x5,0 m	12-14 fot	220:00
44-2043	3,8x5,9 m	15-17 fot	295:00
44-2044	4,0x6,9 m	18-20 fot	385:00
44-2045	4,1x8,2 m	21-23 fot	495:00

Båtdetaljer av aluminium med nylonlager

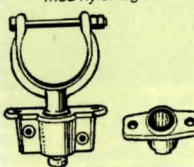

Ärkykya. med 6 mm bult/mutter. Duger även som öppen klykka, 55/66 mm öppning, 17 mm tapp.	38:00
35-452	38:00
Ärkykylfäste. Utanpåliggande. För 17 mm tapp.	29:00
35-453	29:00
Ärkykylfäste. För infällning. Pass. 17 mm tapp.	25:00
35-454	25:00



Tågvirke av polypropylene. Längd 30 m. Brottlast 960 Kp och 1425 Kp.

Nr	Diam	Pris
34-973	8 mm	57:00
34-974	10 mm	75:00



Typ 7NL-360° - Världens mest sålda kompassmodell! Bärplockarkompassen som tack vare sitt format också blivit scouternas favoritkompass. Format: 75 x 50 mm.

34-3739 85:00

Typ 3NL-360°. Allemanskompassen med förstoringsglas och uppsvängd bakkant. Lämplig för alla former av friluftsliv. Format: 75 x 50 mm.

34-3738 98:00

Typ 26-360°. Spegelsyftkompass i smidigt format. Lämplig att använda både på land och till sjöss. Stor syftspegel med syftlinje för exakta riktningbestämningar. Format: 68 x 80 mm (hopfäld).

34-3739 98:00

Typ 15T-360°. Klassisk spegelsyftkompass för profsansvändning och avancerat fritidsbruk. Använd av åtskilliga expeditioner. Linjal med mm, tum samt romerskskalar 1:25.000 och 1:50.000.

34-3740 295:00

Dykarkompass DM-3 - 360°. Dykarkompass med lysfärgsförsedd kompassros. Extremt god avläsbarhet även i mörker. Greppvänlig minnesring.

34-3741 275:00

Typ 24W - 360°. Allroundkompass i armbandsursmodell. Användbar överallt. Vridbart kompasshus och lättavläst skala.

34-3742 155:00

SIGHT MASTER precisionssyftkompass SM 360 L/ALU. Med batteribelysning vilket möjliggör bäringssuttagning i fullständigt mörker. Syftkompass för profsansvändning till sjöss och på land för geologer, lantmätare, kartritare, arkitekter, ingenjörer och båtfolk m.m. Precisionsavläsning av verklig kurs (360°) och kontrakurs genom linsöga. Aluminiumstomme.

34-3743 659:00



SILVA STAR 58. Den idealiska kompassen för mindre båtar och bilar. Fast eller löstagbar montering, vertikalt, horisontalt, sluttande eller i taket. Inbyggd belysning (12 V) och kompensator. Stabil 360° skala, vikt 165 g. Avläsning sker direkt mot det främre styrstrecket.

34-3414 375:00

Typ 70UNE Marinkompass för universalbruk. Monteras längskepps i valfri vinkel för att användas som styrkompass. "Klickas" ur sitt fäste på en sekund och kan då användas som syftkompass. 70UNE har inbyggd batteribelysning som manövreras med en enkel tryckknapp och har c:a 20 timmars effektiv lystid. Drivs med 2 st batterier typ SR44 (medföljer).

34-3749 845:00

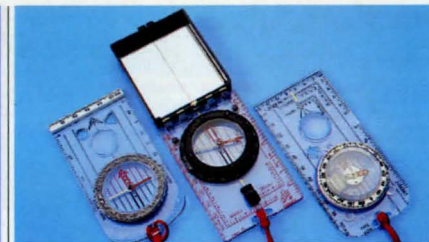

Typ 2NL. Allroundkompass för orientering och friluftsliv. Försedd med förstoringsglas, hål för kontrollsymbolmarkering och utbytt skalslid. Linjaln försedd med skalor 1:10000, 1:15000, 1:25000 och 1:50000 för avståndsmätning på kartor. Storl. 110x60 mm.

34-3891 149:00

Typ 15 TD-CL. Den klassiska spegelsyftkompassen som i detta utförande är försedd med både missvisningseliminering samt inbyggd lutningsmätare för mätning av fjällslutningslutningar etc. Det suveräna hjälpmedlet för den krasne fjällmanniskan/expeditionsledaren.

34-3892 395:00

Typ 54 360 grader. Kombinationskompass som både ger möjligheten till mycket noggranna riktningbestämningar genom precisionssyftning via kompasshusets sikte samt normalt kompassarbete på kartan enligt det världsberömda Silva-systemet. Linjal med mm, tum samt romerskskalar 1:25000 och 1:50000.

34-3893 435:00



CYALUME Lysstavar. Säkerhetsljus för hemmet, arbetet, fordon etc. Kan användas i alla miljöer. Fungerar utan värme, eld eller batterier. Lyser även under vatten. Får användas i explosiv miljö. Godkänd av sprängämnesinspektionen, arbetarskyddsstyrelsen, försvaret, sjöfartsverket.

Ledljus 12 tim.

Nr	Pr	st	10 st
32-3126	27:00		240:00

Högintensivljus 30 min. Finns i gult (G), rött (R) och orange (O).

Nr	färg	Pr	st	10 st
32-3127	G	27:00		240:00
32-4902	R	27:00		240:00
32-4905	O	27:00		240:00

Ledljus 8 tim. Finns i blå (B) och vit (V).

32-4903	B	27:00		240:00
32-4904	V	27:00		240:00

Stolryggsäck med mes. I mollskin med ryggstöd. Tillverkad i stålror. Värmesitsen och ena sidan av mesen är påsäckklädda för att skydda ev. vapen. Svensktillverkad.

44-3430 695:00





Vattenfärger i plastask med 12 eller 21 olika färgnyanser. Pensel ingår ej.

36-310 12 färger 24:00
 36-311 21 färger 37:00

Ritpack innehåller 1 kg ritpapper A4. Oumbärligt i skolan, fritids, lekis och hemmet.

28-579 29:00

Vaxkritor 64 st. Längd 9 cm, diam 8 mm.

27-1103 Pr st 14:00 10 st 112:00

Målarbok i A4 format, 320 sidor.

37-1083 Pr st 22:50 10 st 195:00



4 i rad. Varje spelare försöker få fyra spelbrickor i rad. Den som klarar det först har vunnit.

37-1223 35:00

Säkerhets sax för barn. Tillverkad av hårdplast. Längd 12 cm. Sorterade färger.

Rak sax Pr st 10 st
 24-3668 8:00 70:00
 Sick-sack sax Pr st 10 st
 24-3669 8:00 70:00

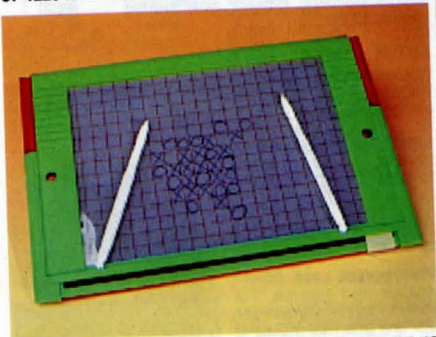

Luffarschack. Dubbelsidigt evighetsblock, storlek 27x18 cm, med rutad tavlå för luffarschack m.m.

36-43 37:00



Lärobord, innehåller klockatrap, kulram, tavlå för vanliga skolkritor samt magnetbokstäver som fäster på den gröna tavlån. Storlek 31x30 cm.

36-723 65:00



Skrivtavla typ White-boardtavla. Levereras med penna och sudd. Tavlån är centimeterrutad. Storlek 32x44 cm.

36-768 32:00



Spel utformade som en ask i vilken pjäserna förvaras. Pjäserna är magnetiska och fäster på speletytan. Storlek utfälda 13x13 cm.

37-963 Schack 19:00
 37-964 Kina Schack 19:00
 37-965 Fia 19:00
 37-966 Solitär 19:00
 37-967 Backgammon 19:00
Spel lika föregående men i storlek utfälda 24x24 cm.

37-968 Schack 39:00
 37-969 Kina Schack 39:00
 37-970 Fia 39:00
 37-971 Backgammon 39:00



Hobbyhjul av kraftig plast med slitbana av gummi. Lev. med axlar samt träskruv för fästsättning. 4 st/tp.

Nr	Diam.	Bredd	Pris
37-1181	18 cm	2,5 cm	229:00
37-1182	21 cm	3,5 cm	299:00



Leksakshjul av svarvat björkträ. I sats med 4 st eller 48 st/förpackning. Diam. i mm.

Nr	Hjuldiam.	4-pack	Nr	Hjuldiam.	48-pack
27-353-4	25	3:50	27-353-48	25	22:00
27-354-4	34	4:00	27-354-48	34	27:00
27-355-4	40	5:50	27-355-48	40	38:00
27-356-4	46	8:50	27-356-48	46	64:00
27-357-4	52	14:00	27-357-48	52	98:00
27-358-4	60	18:00	27-358-48	60	119:00

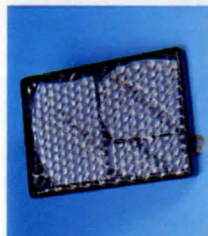

Solcells-panel. Omvandlar solljus till energi, 0,45 V/400 mA. Storlek 95x65x6 mm. Med bygel för seriekoppling.

Nr	Pr st	10 st
32-525	34:00	285:00



Solcells-panel. Uttag för 3, 6 och 9 V. Lämnar 50 mA vid fullt solsken. 1,5 m. ledning medföljer. Batterifack för laddning av 2 st. nickel-kadmiumbatterier storlek R6. Stl. 165x95x20 mm.

Nr	Pr st	10 st
32-3639	125:00	

Sekundlim, 3 g / flaska



Blått. Tunt, snabb vidhäftning (ca 3 sek.). Speciellt lämpligt för gummi-konsthartharts-material och snabb häftning vid modellbygge.

24-1805 22:00

Rött. Fyller ut, fäster relativt snabbt (ca 10 sek.). Universallim för hobby, speciellt lämpligt för trä men också användbar på gummi, plast, metall, glas läder och kork.

24-1806 22:00

Grönt. Tjockt, trögflytande, fyller ut, torkar långsammare (ca 20 sek.). Lämpligt för porösa material.

24-1807 22:00



Presentset Country Life. Tillverkad i slagtålig plast och metall, friktionsmotor. Div. tillbehör för traktor medföljer. Höjden på traktor: 9,5 cm.

37-1241 98:00



Presentset, 30 delar. Innehåller MC, sportbilar, lastbilar, helikopter samt div. vägmarken.

37-1247 98:00



Pocketalbum med plats för 36 bilder i 10x15 format.

Nr	Färg	Pris
37-1231-1	Svart	10:00
37-1231-2	Vit	10:00
37-1231-3	Röd	10:00



Plastbyggsatser i skala 1:24. Våldetaljerade modeller, helt färdiga för montering. Svensk instruktion medföljer.

37-1256 Scania Streamliner, längd 25 cm 249:00

37-1257 Volvo FH-16, längd 24 cm 249:00

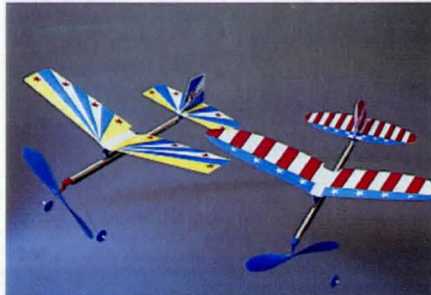

Två stycken enkla snabbbyggda modeller med bra flygegenskaper. Utsatta delar som propeller, hjul, ving- och akterställ är av plast. Vingar stabilisator och fena är av komprimerad cellplast. Extra gummi motor medföljer. Spännvidd 40 cm.

37-685 Joy Star 34:00

37-686 Sky Lark 34:00



Doktorsväska innehållande diverse undersökningsutrustning m.m. Väskans storlek: 37x27 cm. Tillverkad i slagtålig plast.

37-1217 98:00

302

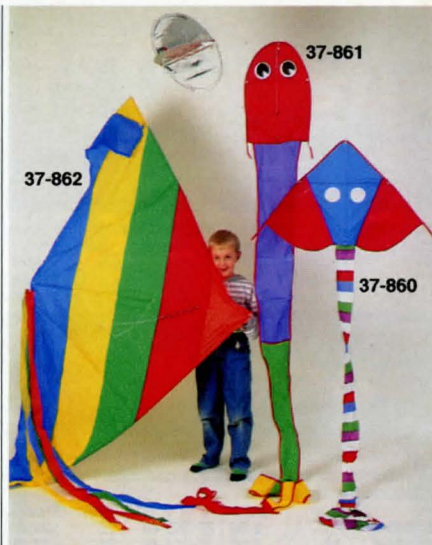

37-862

37-861

37-860

Drakar av nylonduk. Lina och vinda medföljer.

Stor triangeldrake. Mått: 243 cmx123 cm. Svansens längd är 3 meter.

37-862 149:00

Triangeldrake. Mått 80x53 cm. Svansens längd är 200 cm.

37-860 59:00

Ormdrake. Mått huvud 33x48 cm. Total längd 5 meter.

37-861 65:00



Flygande modeller av plan från 2:a världskriget. Drivs med gummi motor. Kropp, vingar fena och stabilisator består av komprimerad cellplast som är färdigmålad. I byggsatsen ingår dekaler, lim och prydndsställ. Spännvidd 34 cm.

37-683 Mustang 98:00

37-684 Spitfire 98:00



Verktygslåda innehållande hammare, såg, skiftnyckel, tång, vattenpass, vinkelhake, skruvmejsel, måttband samt några skruvar och muttrar.

37-1242 98:00

Verklighetstroga modeller för såväl samlare som till lek

Skala 1:18



37-1235

37-1237

37-1240

37-1239

37-1238

Modellbilar i skala 1:18. Tillverkade i metall med hög finish. Motor och inredning av plast. Öppningsbara dörrar, motorhuv och bagagelucka. Modellerna har fungerande styrning.

37-1235 BMW 850i 149:00

37-1237 Shelby Cobra -64 149:00

37-1238 Thunderbird -55 149:00

37-1239 Corvette -57 149:00

37-1240 MB 500SL -89 149:00



37-1254

37-1253

37-1249

37-1248

37-1255

Entreprenadmaskiner i metall, JOAL.

37-1253 Grävskopa Cat. längd 36 cm 179:00

37-1254 Frontlastare Cat. längd 27 cm 249:00

37-1255 Timmertraktor Valmet längd 30 cm 219:00

37-1248 Skogstraktor Volvo BM längd 25 cm 185:00

37-1249 Dumper Volvo BM längd 22 cm 139:00



Lastbilar tillverkade i metall och plast. Släpet är avtagbart. Längd ca 32 cm.

37-1243 Tankbil 49:50

37-1244 Containerbil 49:50

37-1245 Lastbil med helikopter 49:50

37-1246 Lastbil med båt 49:50

303

Byggsatser i skala efter klassiska förebilder. Alla har instruktiv anvisning med bilder steg för steg. Texten är på engelska. Byggsatsen innehåller färdigformade delar i ädelträ, metall och plast.



Bluenose, lätt och snabb att bygga. Lämpig för nybörjare. Längd 340 mm, höjd 240 mm. Skala 1:160.

37-1115 198:00



Winston Churchill, lätt och snabb att bygga. Lämpig för nybörjare. Längd 300 mm, höjd 240 mm. Skala 1:160.

37-1116 198:00



Alert, ett segelfartyg från tiden för slavtransporterna till Amerika. Denna typ av fartyg användes även i krig. Längd 495 mm, höjd 390 mm. Skala 1:70.

37-1118 395:00



Bensorsiel, räkrårlare från Nordsjön. Längd 710 mm, höjd 610 mm. Skala 1:20.

37-1119 895:00



Skalpelli "Paragon". Skaft av plast. Längd 14 cm.

20-3129 Pr st 9:00 10 st 69:00

Modellim Super Phatic. Ett vittim tunt som vatten. Limmet penetrerar materialet som skall limmas och ger inte minsta tillstymmelse till "rinn". Fogen är slipbar, torktiden ca 10-15 minuter, luktar inte och kan tvättas bort med vatten. Limflaskan är försedd med en kanyl, vilket gör att man kan applicera limmet noggrant och ekonomiskt.

37-1229 39:50

Aliphatic Resin vittim idealiskt för modellbygge. Fäster snabbt, utmärkt till balsa, plywood, hårdträ m.m. Limfogen är mycket motståndskraftig mot vibrationer och slag. Extra lätt-slipat. Fog balsa mot balsa kan slipas. Kan mättas. Helt giftfri. Flaska innehållande 112 g.

34-1927 49:00



Mare Nostrum. Skalmmodell av en typisk spank fiskebåt. Längd 420 mm. Höjd 270 mm. Bredd 105 mm. Skala 1:35.

37-1024 375:00



Diligens. Modell av den välkända Wells Fargo & Co vagnen. Denna diligens var en av de vanligaste under "Vilda Väster"-tiden i USA. Längd 400 mm, höjd 265 cm. Skala 1:10.

37-1261 495:00

Wilesco ångmodeller av lackerad plåt med stor detaljrikedom och förstklassigt utförande. Hårdlodd ångpanna av förnicklad och blankpolerad mässing med säkerhetsventil och ångvissla samt glasruta för kontroll av vattennivån. Cylinder och kolv av mässing. Svånghjul försedd med remskiva. Eldas med värmetabletter. **OBS! Maskinerna får under inga omständigheter köras utan vatten i tanken. Det medför överhettning och lödskador. Garantier gäller ej vid denna typ av skada.**

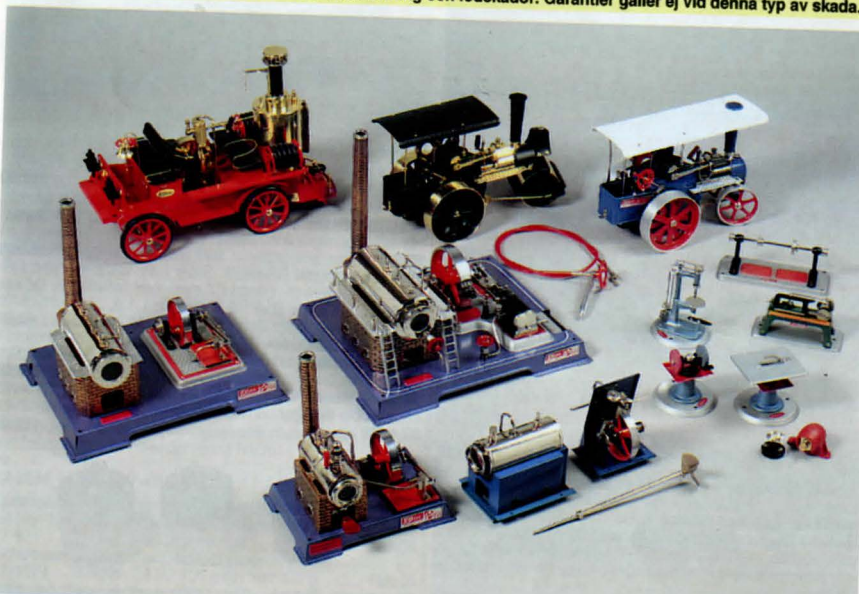

Ångbrandbil D305 Utrustad med ångpanna 8x10 cm med genomgående flammrör. Ångmaskin med dubbelverkande cylinder och avstängningsventil, kan köras bakåt och framåt. Kedjedrivning till bakhjulen kan kopplas ur med spak för stationär drift och inkoppling av vattenpump. Vattenreservoar och 2x80 cm slang på vinda med munstycke och koppling för anslutning till pumpen. Alarmklocka, behållare för kondensvattnet, ekerhjul med gummidäck, styrning med ratt. Bilens delar är av blankpolerad mässing samt lackerade i rött och svart. Längd 41 cm. Bredd 19 cm. Höjd 25 cm.

37-908 2495:00

Ångvält D365 med ångpanna 4,5x15 cm. Dubbelverkande cylinder kan köras framåt och bakåt, balanshjul 8 cm diam. Kugghjulskoppling till hjulen som kan växlas ur med spak för stationär drift. Bakhjul och frontvält av eloxerad aluminium diam. 10 och 7 cm. Styrning med ratt via kedjelänksystem. Längd 32 cm.

37-1184 1495:00

Tillbehör avsedda att drivas med ångmaskin. Transmission med 3 remskivor, diam. 14 mm. och 1 st. 24 mm. Bottenplatta 17x7,5 cm.

37-630 119:00

Bormaskin med remskiva för två hastigheter. Höjd 12 cm.

37-627 139:00

Slipmaskin med 2 st. 3 cm. slipskivor. Höjd 9 cm.

37-628 129:00

Cirkelsåg Höjd 9 cm.

37-629 129:00

Kapsåg Höjd 8 cm.

37-632 179:00

Generator som alstrar elektrisk ström. Levereras med lamp-hållare och lampa 1,5 V/0,1 A. Höjd ca 4 cm.

37-909 189:00

Fjäderspiraler för drivning av ångmaskinstillbehör. Längd 26 cm. Förpackning om 5 st.

27-889 34:00

Ångtraktor D405 lika ovanstående men i utförande som traktor, med 2 st framhjul diam. 7 cm i stället för vält. Längd 29 cm.

37-640 1295:00

Ångtraktor byggsats D416 lika ovanstående men i byggsats, med delar av blankpolerad mässing och svartlackerad plåt.

47-641 1595:00

Styransordning med handtag och ratt för fjärrstyrning av ovanstående ångvält och ångtraktorer. Längd 1 m.

37-518 119:00

Ångmaskin D12 med sockel 25x31 cm, höjd 26 cm, ångpanna 5,5x13,5 cm.

37-624 850:00

Ångmaskin D6 med sockel 14x20 cm, höjd 22 cm, ångpanna 5,5x13,5 cm.

37-527 450:00

Ångmaskin D20 med dubbelverkande cylinder, manometer, kran för start och stopp samt centrifugalregulator. Mått sockel 30x35 cm höjd 32 cm, ångpanna 6,5x16 cm.

37-625 1495:00

Båtångmaskin D52 med ångpanna 4,5x10,5 cm. Ångmaskin med dubbelverkande cylinder, fram eller back vid igångsättning, balanshjul 7 cm diam. Propelleraxel 26 cm lång med lagring och kulledskoppling samt 3-bladig propeller diam. 50 mm. Passande båtlängd över 60 cm. Gångtid ca 15 min.

37-516 795:00

Värmetabletter ESBIT ett torrbränsle med hög värme-effekt. Säker och giftfri. I ask om 20 tabletter.

Nr Pr ask 10 askar

24-1305 24:00 198:00





Experimentsatser Kosmos är en serie med många lärorika experiment. Mycket utförliga svenska bygginstruktioner medföljer. **Kosmos Elektro & Co** har 50 olika experiment. Den ger en grundläggande kunskap i elektronikkens grunder, bl.a. hur och varför dörrklockan ringer, hur en elmotor fungerar, vad magnetism är m.m. 3 st batterier R14 erfordras (medföljer ej). **37-1250** **295:00**

Kosmos Electronic Basic. Elektronik för den unge vetenskapsmannen. Innehåller 99 st. olika experiment med transistorer, motstånd, kondensatorer och halvledare av olika slag. Med det unika plug-in systemet kan även nybörjare ganska omgående tillverka en äggklocka, brandlarm eller ett fuktalarm m.m. 1 st 9 V batteri typ 6F22 erfordras (medföljer ej). **37-1251** **425:00**

Kosmos Mekanik Proffs. 100 experiment som ger en utförlig förklaring hur olika mekaniska saker fungerar, mekanik, hydraulik, vattenkraft, akustik, dynamik och meteorologi. 2 st batterier R14 erfordras (medföljer ej). **37-1252** **560:00**



Mekanik-låda "Tensi". Metallbyggsats med många intressanta modellmöjligheter. Innehåller byggskenor, skruvar, muttrar, m.m. Tydlig byggarvisning med bilder. Passar även som komplement till gamla bygglådor med håldiam. 4 mm och hålavstånd 13 mm.
37-239 Vikt 1,3 kg 135 delar **260:00**
37-240 Vikt 4,3 kg 460 delar **895:00**



Elektronisk fartreglage Hitec SP520. Fram och back, temperaturskyddat, bromsfunktion. För bilar och båtar. 6-8,4 V. **37-946** **590:00**

Elmotor Mabuchi RS-380 S. Diam. 28 mm. Längd 38 mm. Axel 2,3x12 mm. Drivspänning 3x9 V. Data vid 6 V obelastad 12500 v/min 0,5 A. **32-3174** **34:00**

Elmotor Mabuchi RS-540S. Sitter i de flesta eldrivna RC-bilar. Diam. 35 mm. Längd 67 mm. Axel 1/8"x8 mm. Drivsp. 3-9 V. Data vid 6 V obel. 12.500 v/min 1,1 A. **32-3080** **49:00**

Elmotor Mega Outlaw 22.000 varvsmotor. En vass motor till bra pris. Bronslagrad och lämplig för Off-road 2 eller 4 WD. **37-1047** **219:00**

Elmotor Mega 4WD Off-road. 29.000 varvs motor för 4WD etc. Dubbla kullager och den bästa 4WD Mega-motorn. **37-1049** **419:00**



Elmotor för likström, med dubbla ferritmagneter och självsmörjande lagerbussningar. Går åt båda hållen genom polvändning. Kompakt 3-delat ankare med kollektor. Fungerar även som generator. Storlek: diam. x längd. Varv: tusental pr. minut. Axeldiameter 2 mm.

Nr	Volt	A	Varv	Vikt/g	Storl./mm	Prst	10 st
22-2248	1,5	0,6	6	19	21x29	12:00	95:00
22-2249	3	0,9	8	28	24x30	12:50	96:00
22-2263	4,5	0,7	9	40	24x34	16:00	140:00



Remskiva. 3-spårs, m. diametrarna 10, 8 och 6 mm.
27-595 För axel 2,0 **6:00**
27-596 För axel 2,3 **5:00**



Instrumentmejselssats
 Klingor av hårdat kolstål. Fyra spårmejslar 1,2-3,0 mm samt stjärnmejslar nr 0 och 1. Förp i plastlåda. **20-3311** **14:00**



Självljysande färg för klockvisare, strömbrytare, dekoration m.m. Färgen innehåller ej något radioaktivt ämne eller lösningsmedel. Innehåller 3,5 ml. **24-1859** **9:00**

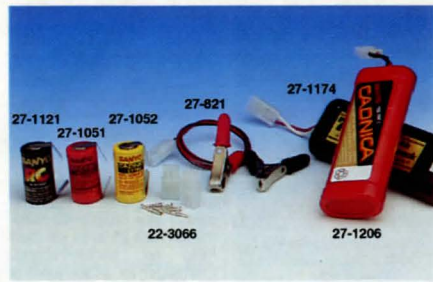

Sanyo Cadnica 1 N-SCRC 1,2 /1,7 Ah. Snabbbladdningsbar högenergicell. Reglering av snabbbladdning med T.C.O.-metoden (Temp. Cut Off). Dvs. avstängning vid ca 45° C. Svart krympfilm.

Nr	Pr st	10 st
27-1121	55:00	490:00
Sanyo Cadnica 1 N 1400SCR (röda). 1,2 V/1,4 Ah.	Pr st	10 st
27-1051	44:00	395:00
Sanyo Cadnica 1KR-1700SCE (gula). 1,2 V/1,7 Ah.	Pr st	10 st
27-1052	52:00	455:00

Kontakter för egen tillverkning av ackumulatorpack. Levereras i sats om en st hane och en st hona.

Nr	Pr st	10 st
22-3066 för 7,2 V = 6 celler	15:00	94:00

Laddkabel för snabbbladdning av nedanstående ackumulatörer från 12 V bilbatteri eller bilbatteriladdare (ej elektronisk).
27-821 för 7,2 V ackumulator. **59:00**

Akkumulatorpack snabbbladdningsbar.
27-1174 6 celler 7,2 V/1700 mAh Vikt 312 g **198:00**
Akkumulatorpack Sanyo SCR 1700 mAh 7,2V. Vikt 318 g. **27-1206** **345:00**



Outrage ARR Den perfekta nybörjarmodellen, nästan färdig, med långt förmonterat chassie och färdigmålad kaross.
 * Kaross av supertålig lexan. Tuffa dekaler ingår.
 * Separat avfjädrande hjul med tryckoljedämpare runt om för bästa väghållning.
 * Mabuchi RS-540 SH motor.
 * Växelhus med diff. och kraftiga drev i rak konstruktion utan krångliga vinkeldrev.
 * Nylonfålgar och nabbade bakdäck för bästa grepp.
 * Original Rotary fartreglage, det bästa tänkbara mekaniska fartreglaget.
 Det här behövs förutom satsen: en vanlig spak eller rattradio, ett ack-paket 7,2 V, laddkabel eller laddare för ack-paketet. Teknisk data: längd 360 mm, bredd 240 mm, höjd 140 mm. Utväxling 8,2:1, vikt 1,5 kg.
47-1259 **995:00**



Hitec Ranger 2-kanals 27 MHz AM radiostyrning. Anläggningen består av sändare med servoreversering, mottagare mått 55x37x20 mm. 2 st servon dragkraft 3 kg/cm mått 52x20x49 mm, kristaller samt batterihållare med strömbrytare. Ladduttag. Svensk bruksanvisning. Typgodkänd av televerket. 12 st batterier typ R6 erfordras (4 st till mottagaren och 8 st till sändaren), medföljer ej.
37-716 **645:00**

Hitec Challenger 260, lika ovanstående men i rattradioutförande.
37-959 **759:00**

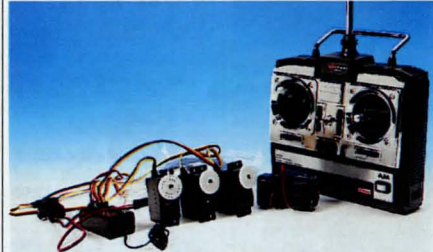

Focus 4-kanals AM radio. Innehåller: sändare, mottagare (HY-5RN-MICRO) samt 3 st H5-300 servon. Batterihållare och ladduttag. 12 st batterier typ R6 erfordras (4 st till mottagaren och 8 st till sändaren), medföljer ej. Samtliga kanaler är reverseringsbara. Svensk bruksanvisning.
37-1258 **1100:00**

Extra servon för våra radiosändare. HS-300 High speed servo.
27-1260 **149:00**



Laddare för laddning av 4-8 Nickel-Cadmium-celler av storlek R6 eller R14 samt 7,2 V ackumulatorpack. Laddningsström 30-300 mA. Försedd med multiplugg och polaritetsomkopplare. Ansluts till 230 V. S-märkt.
37-917 **69:00**

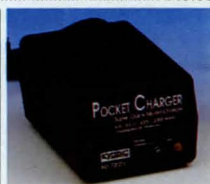

Nätladdare. helautomatisk. 230 V för alla ack.paket 7,2-9,6 V / 1000-2000 mAh. Känner själv av när acken är färdigladdad och övergår då till underhållsladdning. Laddtid 25-35 min. Inbyggd timer som skydd mot överladdning. Skydd mot överhettning av laddaren. Vikt 320 g.
37-1222 **415:00**



Värmekudde, storlek 8x10 cm. En ny typ av värmare som ger en behaglig värme (ca 40 - 45°C) i ca 20 minuter, därefter avtar den successivt. Ateranvändes genom uppvärmning i 80°C vatten i ca 10 minuter. Aktiveras med ett enkelt handgrepp. Innehållet är en ofarlig saltlösning. Utförlig bruksanvisning medföljer.
24-2173 39:00



Handvärmare för kalla dagar. Idealisk för fiskare, jägare m.m. Värmer med brännstavar som ger värme upp till 8 tim.
24-387 27:00
Brännstavar till handvärmare, 12 st/sats.
24-388 19:00

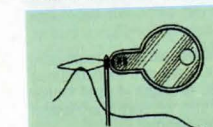

Nålpträdare, är en i sin enkelhet genialisk hjälp vid pträdning av synål.
Nr 100 st 115:00
24-1022 15:00



Matt- och dammroller. Tar lätt bort damm, hår m.m. från mattan bilsäten, väggar och tak. Teleskophandtag. Total längd 115 cm. Rengöres lätt med tvål och vatten.
34-3929 69:00



Handvärmare utan eld. En ofarlig kemisk reaktion värmer påsen vid skakning till behaglig temperatur. Verkningsstid ca 20 tim.
Nr 10 st 10 st
24-1883 9:00 75:00



Våg för fiske och hushåll. Med 1 m måttband. Max 22,5 kg.
34-2117 47:00



Fjädevåg, lämplig fiskvåg och hushållsvåg.
24-126 0-12 kg 33:00
24-906 0-26 kg 45:00

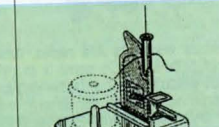

Nålpträdningsapparat
Nr 100 st 115:00
34-345 15:00



Matt- och dammroller. Tar lätt bort damm, hår m.m. från mattan bilsäten, väggar och tak. Teleskophandtag. Total längd 115 cm. Rengöres lätt med tvål och vatten.
34-3929 69:00



Halkskydd. Passar alla herr- och damskor. Tas av och på sekunds snabbt med kardborrelås. Tillverkade av kraftigt gummi och nylonbånd.
34-3056 79:00



Health Soles. Japanska vattensulor. Dämpar stötar och ger massage under hela foten vid varje steg. De permanent förseglade sulorna minskar risken för ryggvärk, belastningsskador och "trötta" fötter. Förbättrar blodcirkulationen. Rekommenderas av läkare. Sulorna är justerbara för perfekt passform.
Nr 10 st 10 st
24-3286 36-38 79:00
24-3287 39-40 79:00
24-3288 40-42 79:00
24-3289 42-44 79:00
24-3290 44-46 79:00



Hälsosula med magneter. Sulan, som är försejld med många små dubbar masserar dina fotsulor när du går. Dessutom finns upphöjningar på sulan som stimulerar känselpunkterna på fotsulan. För att få ytterligare effekt så är 8 ferromagneter inlagda på strategiska punkter.
34-3926-1 Stori 36-40 39:00
34-3926-2 Stori 41-45 39:00



Extra belysning, 3 volt. Lämplig som belysning för garderob, vind, källare eller fritidshus. Försejld med dragströmbrytare. Passande batteri 2 st R20 (medföljer ej). Kan även monteras i husvagn m.m. om man byter till glödlampa med rätt spänning.
34-3086 29:00



Textilvårdsrulle, försejld med 8 meter "kladd"-papper. Utmärkt för borttagning av damm, hår m.m. från textilier.
34-3601 19:50
Refill till textilvårdsrulle 34-3601. Förp/4st.
34-3602 59:00



Halkskydd. Effektivt halkskydd av gjuten TR-gummimassa och dubbar av hårdmetall. Lätt att sätta på med hjälp av kardborrebånd. Framtaget av finska statens tekniska forskningscentral.
34-3785 169:00



Hälsosula med magneter. Sulan, som är försejld med många små dubbar masserar dina fotsulor när du går. Dessutom finns upphöjningar på sulan som stimulerar känselpunkterna på fotsulan. För att få ytterligare effekt så är 8 ferromagneter inlagda på strategiska punkter.
34-3926-1 Stori 36-40 39:00
34-3926-2 Stori 41-45 39:00

Extra belysning, 3 volt. Lämplig som belysning för garderob, vind, källare eller fritidshus. Försejld med dragströmbrytare. Passande batteri 2 st R20 (medföljer ej). Kan även monteras i husvagn m.m. om man byter till glödlampa med rätt spänning.
34-3086 29:00



Textilvårdsrulle som efter användning sköljes i vatten. Kan brukas om och om igen. Bredd 100 mm.
34-2172 35:00



Juice-press Melissa Nectar. Startar automatiskt när presskonen trycks ner. Kapacitet 5 dl och reglerbar fruktköttsmängd. Överdelen avtagbar för servering. 230 V/20 W, sladdgömma.
34-4102 129:00



Juice-press, tillverkad av gjuten, förkromad lättmetall. Mycket stabil konstruktion.
34-2908 278:00



Korkskruv. Lätt och säker att använda, skruvar och drar upp korken i ett och samma moment.
34-3392 39:00



Slipapparat. En effektiv slipapparat för hushållsknivar och saxar.
34-58 25:00



Pumpkapsyl, avsedd för de stora PET-flaskorna. Genom att pumpa upp ett övertryck i en öppen flaska behåller man kolsyran i läskedrycken avsevärt längre.
24-3285 19:50

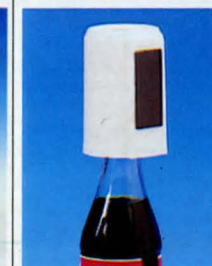

Kapsylöppnare, enkel, smart, handikappvänlig.
Nr 10 st 10 st
24-2893 27:00 220:00



Konservöppnare för väggmontering, tillverkad av lackerat specialstål. Svensk tillverkning.
34-674 49:00



Konservöppnare LID UP. Arbetar efter princip där locket "skärs av". Lättarbetad, inget spill.
Nr 10 st 10 st
34-1406 28:00 230:00



För info. om hela vårt program för vävstolen beställ broschyr 66-53

VÄVSTOL. Den sedan årtionden tillbaka välbeprövade Rälta-vävstolen finns nu i byggsats. Alla trådetaljer är utförda i svensk furu och klara för montering. Ytor som avses att lackas är maskinputsade. Det enda som behövs av verktyg är ett par limnäcktar eller dyl, samt lim. Totalt innehåller byggsatsen 213 st stora och små detaljer. Fullständig arbetsbeskrivning medföljer. Stori: djup 110 cm, höjd 162 cm. Finnes i 2 olika bredder: 100 cm och 130 cm inv. Med 6 trampor, 4 skaft. Vikt 68 kg resp. 79 kg.
44-602 bredd 100 cm 5245:00
44-603 bredd 130 cm 5490:00
Vävpall, sits 69x32 cm. Höjd ställbar 51x55x59x64 cm.
44-591 908:00



Torklina med hållare i rostfritt stål. Kan användas både inom- och utomhus. Hållarens bredd 406 mm, linans längd 6 m. Automatisk återspolning av linan. Vikt 1,6 kg.
34-3928 299:00



Klädlina, med återfjädrande hållare, för montering inom- eller utomhus. Lätt flyttbar, längd: 9 m plastöverdragen lina.
34-3419 96:00



Torklina med automatisk upplindning. Linans längd max 2,6 meter. För badrum, balkong m.m.
34-3030 49:00

KÖPINFORMATION SE SIDAN 326

Sittdyna av förmattad cellopolyten med slutna celler. God värmeledande förmåga, kroppsvärmen reflekteras omgivande. Storlek utfäld: 400x300x7 mm, ihopvik: 300x100x28 mm.
34-4008 19:00



Hår och skäggrimmer
Easitrim. Lätthanterlig kvalitetsapparat med tyst gång. Inställbar adapter. Borste, kam och olja medföljer. Drives av 2 st LR6 batterier (medf. ej).

34-2982 125:00



Hår- och skäggrimmer
Easitrim. Laddningsbar. Levereras med laddningsställ, laddare och samma tillbehör som till 34-2982. En kvalitetsapparat för professionellt bruk.

34-3193 246:00



Hår- och skäggrimmer
Moser 1574. Laddningsbar med miljövänliga Nickel-hybridbatterier. Inställbar för 2, 4, 7, 10, 13, 17 och 21 mm. En profsmaskin med robotslipade skär. Lätt att rengöra, inga skruvar behöver lossas. Borste och olja medföljer. Lev. i plastetui.

34-4030 685:00



Skägg- och hårtrimmer
i bästa Solingen-kvalitet. Klipper både nära och långt. Det senare i 5 olika längder, 5, 9, 12, 15 och 18 mm, med den ställbara påstickskammen påsatt. Gör en perfekt skägputsning.

34-1461 139:00



Frisörsax av det välkända fabrikket Weltmeister/Solingen. Med plastgrepp. Rostfri med mikrotandade skär.

Nr Längd Pris
24-282 5", 12,5 cm 165:00
24-283 6", 15 cm 175:00



Hårklippningsmaskin Multi-Cut med klipplängden steglöst inställbar mellan 1-3 mm. med manöverspak. Levereras med 4 st förhöjningskammor, sax, kam, borste och olja. 220 V.

34-3658 298:00



Frisörsax 7", längd 17,5 cm.
Nr Pr st 10 st
24-892 49:00 375:00
Urtunningsax 6", längd 16 cm.
24-893 49:00 365:00

**KÖPINFORMATION
SE SIDAN 326**

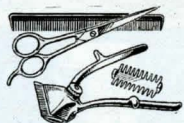

Hemfrisören, är ett kvalitetsset bestående av hårklippningsmaskin, ställbar för tre olika hårlängder med hjälp av en lös dubbelkam, sax och kam.

34-1460 149:00



Frisörsaxar Weltmeister av polerat svartoxid. Kolstål.
Nr Längd Pris
24-288 14 cm 248:00
24-289 16 cm 289:00
Urtunningsax, enkel.
24-293 16 cm 395:00



Fotskrapa Credo. Specialverktyg för borttagning av förhårdnad hud vid fotvärd. Med en klinga.

24-361 38:00

Reservklinga Credo, av rakedsstål.
Nr 10 st 100 st
24-362 19:00 160:00



Hårklippningsmaskin, "Moser 1400" med klipplängden kontinuerligt omställbar mellan 1-3 mm med manöverspak. Med 2 m sladd och stickpropp. 220 V, S-märkt. 1 års garanti. Specialolja och en förhöjningskam medföljer

34-148 590:00



Hundklippningsmaskin, Rex 12300. Med extra kraftig motor och sax. Ställbar klipp-längd med manöverspak samt två extra förhöjningskammor. Med 3 m sladd och stickpropp. 220 V, S-märkt. 1 års garanti.

34-149 770:00
Utbytessax till 34-149
24-272 245:00



Fotfil av slagfast polystyren. Slipytorna, grov/fin, består av vattenfast slippapper beströmt med en kornbeläggning.

24-4093 12:00

Fotrasp Credo Special för fotvärd.
24-758 48:00



Batteritandborste. Med runt borsthuvud, som roterar åt båda hållen c:a 3000 ggr/min. Lev. med två bors-tar som stannar automatiskt vid för hårt tryck. 300gr resp. 550gr. Bra för både tänder och tandkött. Drives med två st R6-batterier (medföljer ej). Lev. med etui.

34-4033 97:00

Utbytborstar 2-pack för max 300gr resp. 550gr.
34-4034 39:00



Plastplåster. 20 st storl. 19x72 mm. Non-woven kompress hindrar plåstret att fastna i såret.

24-1967 12:00

Textilplåster. För små och stora sår. Klipp till i lämplig storlek. Kompress i non-woven. Storlek 75x5,6 cm.

24-1968 12:00



Reserakapparat Lozenstar. Drives av 2st R6 batterier (medföljer ej). Levereras med fodral och borste. Storlek endast 75x55x20 mm.

34-3663 128:00

Rakapparat PHILIPS HS660. Rakar väl, tack vare 15-bladiga självvassande knivar. Effektiv trimsax. Laddbar, upp till 2 veckors rakning på 1 timmes laddning. Miljövänliga Nickel-metallhybridbatterier. Automatisk anpassning till nätspänning 100-240 Volt. Kan köras i direkt anslutning till vägguttag.

34-4095 775:00



Hårborstar i bra kvalitet. Nylonborst med rundade toppar. Gummerade handtag.

Nr	Borste m. kam	Längd	Pr st	10 st
34-1343			9:00	75:00
34-1344	Rundborste	20	13:00	115:00
34-1345		22	17:00	155:00
34-1346		18	15:00	135:00
34-1347		21	11:00	95:00



Batteridriven tandborste. Vibrerande för nyttig tandköttmassage. Extra mjuk borste. Drives av 1 st R6 batteri (medföljer ej).

34-3663 29:00

Utbytborstar till 34-3663. Levereras i 4-pack.

24-3664 19:00



Foldiflex kompakt massageapparat. Med fyra utbytbara massageplattor för hälsosam massage från fötterna till hälsan. Drives av 2 st R20 batterier (medföljer ej).

34-3852 39:00
34-3656 88:00



89:-

Cykelhastighetsmätare med LCD-display. Visar hastighet, total vägsträcka samt tripmätare. Enkel montering, passar hjul upp till en radie av 475 mm.

35-1458 89:00



Saxar av hög japansk kvalitet i rostfritt stål. Plastklädda handtag med handvänligt grepp.

24-1164	Skräddarsax	Längd 21 cm	148:00
24-1165	Skräddarsax	Längd 25 cm	198:00
24-1166	Sick-sack sax	Längd 20 cm	156:00
24-1167	Sick-sack sax	Längd 23 cm	165:00



Sax med sick-sack-skär i rostfritt stål med ABS-klädda handtag. För tyg, galon, läder m. m. Längd 21 cm.

Nr	Pr st	10 st
20-2246	99:00	890:00

Sax av rostfritt stål med hög skärpa. Plastklädda skänklar. Längd 21 cm.

24-258	25:00
--------	-------



Ficksax. En hopvikbar sax 8 cm lång. Lämplig för resan, fickan, handväskan m. m.

24-1173	6:00
---------	------

Ficksax likt ovanstående men med nyckelring med länkedja.

24-2013	7:00
---------	------



Elektrisk sax. Extra kraftig. Klipper papper, tunn kartong och tyg. Drives med 2 st LR14 batterier (medföljer ej).

34-3670	49:00
---------	-------



Universalsaxar av hårdat stål med hög skärpa. Rostfri med plastade skänklar. För papp, tunnplåt, trädgården m. m. Längd 190 mm resp. 145 mm. Lev. i par.

34-332	78:00
--------	-------



Sax av rostfritt stål med plastklädda skänklar.

Nr	Längd	Pris
24-235	12,5 cm	15:00
24-236	15 cm	19:00

Sax med stålskär ingjutna i plastskänklar. En säkerhets-sax för barn och lekskolor. Längd 14 cm.

Nr	Pr st	10 st
24-181	9:00	69:00

Sax med mycket vassa härdade stålskär. Specialsax för många hantverk men även för hushållsbruk såsom rensning av fisk, kyckling m. m. Längd 15 cm.

20-2206	89:00
---------	-------



Sax med mycket vassa härdade stålskär. Specialsax för många hantverk men även för hushållsbruk såsom rensning av fisk, kyckling m. m. Längd 15 cm.

20-2206	89:00
---------	-------



Saxsats bestående av 6 st saxar: manikyr-sax 10 cm, broderisax 13 cm, frisørsax 16 cm, papperssax 17 cm, hushålls-sax 19 cm samt hushållsax 21 cm. Saxarna är av hög kvalitet i rostfritt stål. ABS-klädda handtag med handvänligt grepp.

34-1977	129:00
---------	--------



Elektrisk sax. Minicut. Ett arbetsbesparande verktyg för papper, tyg m. m. Särskilt praktiskt vid mönster- och figurklippning. Utbytbare stålskär. Handtag av plast. Storl. 160x40 mm. (Passande batterier: 2 st R6 medföljer ej.)

Nr	Pr st	10 st
34-346	79:00	650:00

Reservskär till 34-346.

24-487	Pr par	9:50
--------	--------	------

Sax av speciell modell som ger extra lätthanterlighet och precision i klippet. Tillverkad av ABS-plast med skär av rostfritt stål. Längd 13 cm.

24-1978	19:00
---------	-------

Reservskär till 34-346.

24-487	Pr par	9:50
--------	--------	------



Saxar med neutrala grepp, passar lika bra för vänster- och högerhänta.

Skol- och hushållsax. Rostfritt stål med ABS-klädda handtag. Längd 17 cm.

Nr	Pr st	10 st
24-2990	19:00	165:00

Hushållsax. Rostfritt stål med ABS-klädda handtag. Längd 21 cm.

Nr	Pr st	10 st
24-2989	21:00	175:00

Säkerhets-sax för barn. Tillv. av hårdplast. Längd 12 cm. Sorterade färger.

Rak sax	Pr st	10st
24-3668	8:00	70:00
Sick-sack sax	Pr st	10st
24-3669	8:00	70:00

Säkerhets-sax för barn. Tillv. av hårdplast. Längd 12 cm. Sorterade färger.

Rak sax	Pr st	10st
24-3668	8:00	70:00
Sick-sack sax	Pr st	10st
24-3669	8:00	70:00

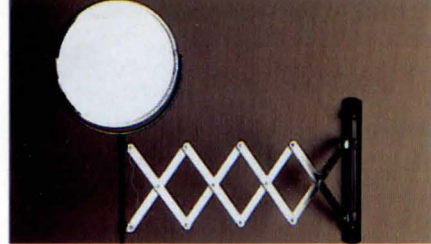

Spiegel med justerbar arm. Ena sidan vanligt spegelglas, andra sidan med förstoring. Spegelns diam. 170 mm. Max armlängd 550 mm.

34-3036	146:00
---------	--------



Spiegel. Make-up och rak-spegel med fot. Ena sidan vanligt spegelglas o. den andra med förstoring. Diam. 127 mm.

34-1003	59:00
---------	-------



Rak- och sminkspegel med förstoring. Försedd med sug-fot vilket möjliggör festsättning på alla släta ytor.

34-3041	35:00
---------	-------



Personvåg Hydroscale. Unik hydraulisk mekanism för klinisk noggrannhet. "Darrfri" visning av vikten upp till 160 kg. Tydlig skala med 5 st flyttbara minnen. Stor halksäker fotplatta. Storlek 48,5x31x13,5 cm. Vikt 3,5 kg.

44-2694	675:00
---------	--------



Personvåg med digital visning från 4,5 till max. 136 kg. Visar vikten per 0,5 kg. Storlek 31x27x3 cm. Passande batteri 9V (6F22).

34-415	389:00
--------	--------

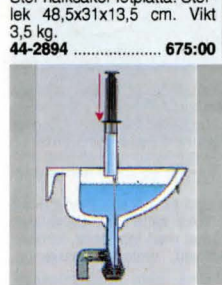

Stopp- och oljefixaren är ett nytt verktyg som lämpar sig till många saker bl.a. rensning av vattenlås i handfat och diskbänkar, byte av olja i t.ex. gräsklippare, snäckväxlar m.m. Verktyget är tillverkat i miljövänlig plast som tål upp till 80°C. Volym 3 dl. Levereras med två munstycken 6 och 8 mm.

34-3814	89:00
---------	-------

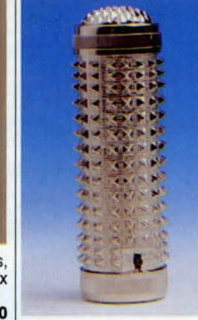

Accupressure mini massage. Ökar blodcirkulationen, ger muskelavslappning, lindrar värk. Kommer lätt att kroppens alla accupressure-punkter. Drives av 2 st R6 batterier (vilket medföljer). Kan även användas utan batterier. Bildschema medföljer.

34-3673	98:00
---------	-------



Vakuumsugpump. Mycket effektiv vid avloppsrensning. Lev. med två munstycken diam. 7 och 16 cm. Höjd 40 cm.

34-3554	45:00
---------	-------

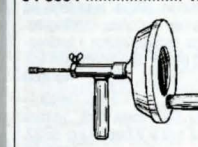

Rensapparat. Beprövat konstruktion som klarar de svåraste avlopp. Lätt att handha. Idealisk för kök och badrum. Med ca 3 m stålspiral som förvaras upplindad i trumma av lättmetall. diam. 180 mm total längd 260 mm.

30-1755	279:00
---------	--------



Spelkort, Öbergs. med blå eller röd baksida. Plastlackerade. Ange färg.

26-155 16:00
Kortspel och Patienser av Ulf Schenkmanis innehåller drygt 100 kortspel och mer än 50 patienser att välja mellan. 384 sidor och ca 100 teckningar.



28-493 98:00
Munspel. 24 toners C-dur-spel i bra kvalitet. Längd 18,5 cm.

34-3420	84:00
---------	-------



Vaskrensare Never Stop. Svenskt patent Nr: 275153. Inga rörliga delar, bara trycka och suga.

34-4032	39:00
---------	-------



Rensband. Längd 7,5 m, av fjäderstål. För avloppsrensning. Effektivt hjälpmedel vid totalstopp i avloppsrör.

30-1761	31:00
---------	-------



Potatis-strimlare, underlättar mycket vid pommesfrites-tillverkning. Stadig konstruktion av metall och plast. Lätt att rengöra. Storlek 24x10x10cm.
34-3767 49:00

Kokplatta med steglös termostaf för inställning av önskad temperatur. Lev. komplett med sladd och stickpropp. 230V / 2000W.
44-3794 398:00

Kaffepanna i rostfritt stål. Rymd 1,5 l.
34-3771 269:00

Stekpanna 28 cm, 3 mm tjock aluminium med 3-skiktbeläggning. Fettsnål.
34-3753 74:00

Stekpanna med glaslock. 28 cm. 3 mm tjock aluminium med 3-skiktbeläggning. Fettsnål.
34-3934 149:00

Stekpanna 30 cm. 5 mm tjock aluminium med 3-skiktbeläggning. Fettsnål.
34-3935 198:00

Pastagryta med hållock. 4,5 liter. Slitstark 3-skiktbeläggning. Fettsnål.
34-3937 139:00

Plättpanna med sju hål. 26cm. Slitstark 3-skiktbeläggning. Fettsnål.
34-3936 109:00

Väffeljärn Melissa. Kompakt och elegant design. Termostatreglerat för jämngräddning. Non-stick-behandlade laggar, svalytterhölje. 230V/750W.
34-3776 289:00

Ugnsådor. 2 st i set. Med non-stick beläggning. Slitstark, fettsnål och lätt att rengöra. Storlek: 30x21x5cm resp. 25x18x5cm.
34-3755 89:00

Sockerkakform med non-stickbeläggning. Slitstark, fettsnål och lätt att rengöra. Storlek: 23x8 cm.
34-3938 45:00

Långform 2 liter. Med non-stickbeläggning. Slitstark, fettsnål och lätt att rengöra. Storlek: 32x7 cm.
34-3939 45:00



Hushållsvåg Philips HR 2385 Precision. Väger upp till 5 kg med en noggrannhet av 1 g. Användbar för olika kärl/skålar. 0-ställning för tom skål. Stora tydliga tecken/siffror i teckenfönstret. Automatisk avstängning. Ett batteri 9V (medföljer ej).
34-4096 450:00

Elektronisk universalvåg. Digital visning 1 g - 2 kg. Delfunktion: kan 0-ställas efter placering av lex. tomt kärl. Storlek 22,5x16,5x8 cm (utan skål). Drivs med 1 st 9 V batteri typ 6F22.
34-3417 495:00

Elvisp Melissa med stativ och bunke. Driptsäker och ergonomiskt utformad elvisp. Stark motor på hela 230 W, vilket är speciellt bra när du gör bröddegar, potatismos m.m. 5 hastigheter. Vispar, degkrokar, stativ och bunke medföljer. 230 V/230 W.
34-4114 319:00

Elvisp Melissa 5 hastigheter, med vispar och degkrokar i rostfritt stål. Sladdvinda. 230 V/230 W.
34-3025 229:00

Melissa El-skärmaskin. Skär kött, bröd, grönsaker, skinka, ost i fina skivor. Steglöst inställbar 0-15 mm. Barnsäker strömbrytare. Sugfötter håller den säkert på plats. Avtagbar klinga i rostfritt stål, lätt att göra ren. Stark motor 140 W. Kompakt tar liten plats. Mått höjdfärd 350x210x130 mm.
44-2087 450:00

Vattenkokare Melissa. Kokar upp till 1 liter vatten på 3,5 minut. Ett energisnålt sätt att koka vatten på. Behållaren rymmer 1,7 liter. Trefaldig säkerhet med termostat, torrkokningsskydd och överhettningsskydd. Vattennivåmarkering, löstagbar nätsladd. 230 V/2000 W.
34-4103 189:00

Vattenkokare Junior. Lämplig att ha med på resan. Rymmer 0,6 liter. Trefaldig säkerhet med termostat, torrkokningsskydd och överhettningsskydd. Löstagbar nätsladd. 230 V/800 Watt.
34-4104 198:00



Okrossbar ståltermos 0,5 l med 2-facks midjeväska.
34-3408 229:00

Ståltermos med infällbart handtag och ABS-fodrad stål-kopp. Rymmer 1 liter.
34-2999 198:00

Mattermos för varm eller kall mat, även som ishink. ABS-fodrad stål-kopp. Rymmer 0,5 liter.
34-2998 229:00

Ståltermos utan handtag. Passar bättre i rygsäcken. ABS-fodrad stål-kopp. Rymmer 0,75 l.
34-3409 195:00



Pumpstermos. Håller 1,9 liter varm eller kall dryck i minst 24 timmar. Lackerat plåthölje. Låsbart lock av tålig plast. Står på "snurrot". Lättdiskad.
34-601 69:00

Pumpstermos, rostfri. Håller 1,9 liter varm eller kall dryck i minst 24 timmar. Låsbart lock. Lättdiskad.
34-3940 89:00

Ståltermos Okrossbar. Rymmer 1 liter. Färg svart. Kopp i slagtålig plast.
34-3861 179:00

Okrossbar ståltermos 0,5 l. Svart reflexfri yta. Termosen har en unik funktion för att hålla ur vätskan. Tryck på knappen i korken och Ni kan hålla utan att få någon värme/kyllörlust. Korken går givetvis att skruva ur helt.
34-3791 179:00



Doppvärmare. Praktiskt att ha med på resor. Värmer vatten eller annan dryck på några minuter. 220 V/300 W effekt. S-märkt.
34-422 85:00



Resestrykjärn med ånga, komplett med väska, teflonbelagd sula, avtagbart handtag. 110 till 240 volt. Termostatetrack med internationella beteckningar. 1 års garanti.
34-2005 184:00



Gjutjärn BRASSERIE från Nilsjohan. Äkta gjutjärn av högsta kvalitet med plansvarvad botten. Alla modeller är inestekta med matolja i 400gr. C.

Stekpanna 29 cm. Skaff av trä med mässingbeslag
34-3764 279:00

Stekgryta Rund 3,5 L. Lock av rostfritt 18/10 stål. Sidohandtag av gjutjärn.
34-3765 298:00

Stekgryta Oval 6,5 L. Lock av rostfritt 18/10 stål. Sidohandtag av gjutjärn.
34-3766 429:00

AVANTI-serie från Nilsjohan i rostfritt 18/10 stål. Beslag av bakelit. 3-effektsbotten. Tål maskindisk. Unikt för kastrullen är locket som har håll- och ånghål, vilket höjer Avantis bruksvärde. Som extra tillbehör finns ett durkslag, som även lämpar sig för ångkokning till 2,0 liters resp. 3,0 liters kastrull.

34-3759 Kastrull 1,5 liter 269:00

34-3760 Kastrull 2,0 liter 298:00

34-3761 Kastrull 3,0 liter 319:00

34-3762 Kastrull 5,0 liter 369:00

34-3763 Durkslag 18 cm 159:00



Kastruller av rostfritt stål 18-8. 4 mm. botten av sandwichkonstruktion med inlagd aluminiumsula för bättre värmeledning och därmed mindre risk för vidbränning. Dessa kastruller är av hög kvalitet och har mycket fin finish.

34-2056 1,5 liter 79:00

34-2057 2,0 liter 97:00

34-2058 3,0 liter 129:00

34-2059 5,0 liter 165:00

Kastrullset, en kastrull av varje ovanstående.
44-2060 449:00

Ångstrykjärn Philips Azur 80 Det mest avancerade ångjärnet i Azur-serien med Drip-Stop, automatisk avkalkning, hög ångavgivning, kraftfull ångpuff m.m. Därutöver säkerhetsautomatik, som stänger av järnet efter 30 sek om det blir stående i vägrätt läge och efter 8 minuter på högkant. Sula i höglanspolerat rostfritt stål. Extra lång sladd 2,5 meter. Effekt 1200 Watt.
34-3629 549:00



Frosts

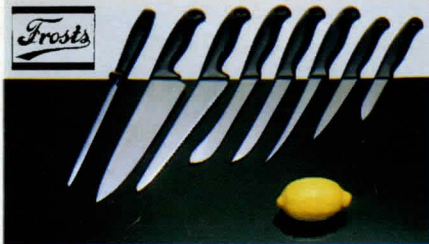

Frosts profssserie för hushållet. Rostfritt stål, bästa kvaliteten. Polypropenskaft, tål maskindisk.

Nr	Bladlängd	Tot.längd	Pris
20-4620	Köttkniv 160 mm	280 mm	65:00
20-4621	Brödkniv 210 mm	330 mm	79:00
20-4622	Kockkniv 220 mm	335 mm	79:00
20-4624	Skärpstål 175 mm	300 mm	79:00
20-4625	Allkniv 115 mm	225 mm	55:00
20-4626	Filekniv 160 mm	280 mm	59:00
20-5010	Slaktkniv 160 mm	280 mm	78:00
20-5011	Skalkniv 80 mm	195 mm	48:00



Skärbrädor av etenplast. Lätt att hålla ren. Tar ej åt sig lukt eller smak. Vänlig mot knivarnas skärpa.

Nr	Storlek	Pris
34-3597	250 x 150 x 7 mm	14:00
34-3598	350 x 250 x 10 mm	39:00

Diskbänksset, bricka och skärbräda. Passar över diskhon till de flesta diskbänkar. Brickan är tillverkad av ABC-plast, brädan i etenplast. Mått 390x450mm.

34-3599 119:00



Stektermometer för användning vid ugn- och grystekning av kött. Diam. 5,5 cm, längd 10 cm.

24-1945 29:50

Ugnstermometer. Graderad upp till 300°.

24-846 24:50



Microlock - dubbelpack. Hindrar stänk och sprätt. Lagar 2 rätter samtidigt även i en liten microvågsugn.

34-3730 28:00



Potatisskalare 24-4039 17:50

Konservöppnare 24-4040 15:00

Kyparkorkskruv 24-4041 22:00

Provnål 24-4042 7:50

Osthyvel 24-4043 23:00

Smörkniv 24-4044 29:50

Vitlökspress med rensare i metall. 24-4045 26:00

Stekspade 24-4046 39:00

Visp 24-4048 12:00



Knivblock med 7 st Knivar och 1 st hushållssax. Största knivens blad- längd 210 mm. Samtliga knivar är sljpbare, förutom en som är av "super cut" modell, vilken ej behöver slipas. Tråblock.

Knivblock Super Cut med fem knivar (behöver ej slipas). Tråblock.

34-3627 119:00

34-3824 198:00



Kyl/frys-termometer försedd med ljud- och ljuslarm. Omställningsbar för kylskåp eller frys. Visar temperaturen inne i kyl/frys samt rumstemperaturen på utsidan. Larmar om temp. ligger utanför följande områden : Kylen +2 till +8 C. Frysens -23 till -9,5 grader C.

34-4110 129:00



Stektermometer, digital, med inställbart temperaturalarm 0-120 grader. Givaren sticks in i köttet, termometerdelen placeras utanför ugnen med givaren ansluten under hela tillagningstiden. Ger signal vid inställd temperatur. 1,2 m kabel med 15 cm lång givare. Timerfunktion. Storlek termometer 85x85x40 mm. OBS! Ej för microvågsugn. Levereras utan batteri 1 st typ P6.

34-3313 129:00

MATFÖRVARING

HD-polyetenets egenskaper gör de bättre lämpad till fryspåse än de vanligare LD-polyetenet.

- Tätare, minskar risk för frysskador
- Kan tillverkas tunnare med bibehållen funktion och styrka
- Lättare att försluta tät
- Tål högre temperatur, lämplig för upptining i micro



Plastfolie 30 mx30 cm.

34-3474 12:00

Plastfolie 60 mx30 cm.

34-3475 19:00

Alumin.folie 20 mx30 cm.

34-3476 21:50

Ex.kraftig ugnsfolie.

34-3477 21:50

Plastpåsar av 0,023 mm glasklar LD-plast. Lämplig för förvarin av mat m.m. Ej vid infrysning. Plana påsar.

Nr	Mått cm	Liter	100 st	1000 st
34-821	12,5 x 20	0,5	10:00	67:00
34-721	16 x 26	1	12:00	82:00
34-722	20 x 35	2	16:00	126:00
34-723	25 x 32,5	3	19:00	150:00
34-724	25 x 40	4	24:00	195:00
34-822	25 x 50	4,5	28:00	240:00
34-725	30 x 50	5	32:00	260:00

34-821 10:00

34-721 12:00

34-722 16:00

34-723 19:00

34-724 24:00

34-822 28:00

34-725 32:00

Bakplåtspapper, oblekt. Rulle 20 mx33 cm.

24-3130 15:00

Bakplåtspapper, oblekt. 24 st ark 33x42 cm.

24-3131 9:00

Smörgåspapper, på rulle. Bredd: 35 cm, längd: 20 m.

24-3556 16:00

Bakformar, vita ca 230 st av papper.

24-3038 9:50

Avfallspåsar av miljöanpassad HD-polyeten.

34-1966 20 liter 40 st 9:50

34-3553 30 liter 25 st 9:50

Sopsäckar

34-774 125 liter 10 st 19:00

Grovavfallssäck rymmer 160 liter. En två-skiktis LLD-H/COEX-6 säck som är mycket stark. 10/tp.

34-4108 39:00



Påsförslutare. För snabb och enkel förslutning av alla slags plastpåsar. Lev. utan tejp.

34-749 19:00

Påsförslutningstejp. för påsförslutare 34-749. 5 x 10m.

34-748 25:00

Frystape i kapsel med arivare

36-446 25m x 19 mm. 14:00

Etiketter, 600 st. självhäftande

24-1528 28:00

Bindband. 50 m plastband med inlagd järntråd. Utmärkt som påsförslutning, trädgårdstråd m. m. Levereras i hållare med avklippare.

34-397 15:00

Påslås. Ett enkelt och utmärkt sätt att försluta plast- och fryspåsar. Tål + 130 grader till - 30 grader. 30 st/tp.

34-4131 12:00

Fryspenna. Svart permanent penna för skrift på fryspåsar m.m.

24-3667 12:00



Minitvättmaskin Nova Sirocco med inbyggd torktumlare. Tvättar effektivt och skonsamt. Fylls med varmvatten t.ex. direkt från kranen. Max 90°. Kapacitet 2 kg. Cylinder med reverserande gång. Tidur med autom. avstängning. Vikt end. 9 kg. Mått: B=48 cm, D=58 cm, H=52 cm. 220 V. Motor 100 W. Tork 1200 W. Kräver ingen fast installation - utom i våtutrymmen.

44-3058 1500:00



Duschflaska. Med pump som sprider vatten som en dimma. Storlek ca 10x21 cm.

34-51 15:00

Dusch-trädgårdspruta. I tryckbehållare med pump. Justerbart munstycke.

34-15 55:00

KÖPINFORMATION
SE SIDAN 326



Regnmätare. Mätcylinder av plast, graderad 0-40 mm. Höjd 80 cm.

34-1107 25:00



Akva-Glas Vattenfilter med silverimpregnerat aktivt kol. Filtret ger ca. 1000 liter rent vatten. Dödar effektivt bakterier, tar bort tungmetaller, klor, dålig smak och lukt ur vattnet. Lämplig att ta med sig i naturen och på resan. Bruksanvisning och plastglas 0,5 l medföljer.

34-3734 59:00



Kombidusch. 115 cm lång duschslang med snabbfäste.

Nr Pr st 10 st

34-530 29:00 239:00

Duschmunstycke för montering på köksatmaturer med gänga för såväl invändig som utvändigt gänga. Med ett enkelt handgrepp förändrar man en vanlig stråle till en dusch.

35-1276 36:00



Noppborttagare rakar effektivt bort "noppor" från de flesta textilier. Passande batterier 2 st. R6 (medföljer ej).

34-1994 39:00

Noppborttagare JUMBO. Även för de grövsta textilier. Drives med 4 st LR14 batterier (medföljer ej).

34-3657 98:00



Ginseng. 100% vit koreansk äkta ginseng. Sedan urminnes tider använd inom den orientaliska läkekonsten. Ökar Din prestationsförmåga och Ditt välbefinnande. Asken innehåller 100 kapslar a 250 mg. OBS! Aktheten garanteras av koreanska staten.

Nr Pr st 10 st

34-2033 99:00 890:00



Clas Ohlsons Hudkräm är en naturlig kräm, som rengör och vårdar huden. Gör den mjuk och spänstig. Bevara fukten och förhindrar uttorkning. Används till hela kroppen. Skyddar mot väder och vind. Hjälper mot narighet och torrprickor. Utmärkt även som rakkrem. Innehåller eukalyptus- och mentololjor, ämnen som går in på djupet. Massera hudkrämen på värkande muskler.

24-3736 49:00



Bagagerem av kraftigt elastiskt material, vilket gör att den alltid sitter stadigt om resväskan. Min - max längd: 100 - 180 cm.

34-3106-3 Röd 49:00

34-3106-4 Grön 49:00



Fällkniv. Skaft av ädelträ med beslag av polerad mässing. Rostfritt blad. Total längd utvikt: 18 cm.

20-4709 29:00



Ginseng-Te. Fintorkad ginseng, lättlösligt i både kallt och varmt vatten. Levereras i förpackning med 30 påsar (3 gram/påse).

34-3674 79:00

Clas Ohlsons Hudkräm är en naturlig kräm, som rengör och vårdar huden. Gör den mjuk och spänstig. Bevara fukten och förhindrar uttorkning. Används till hela kroppen. Skyddar mot väder och vind. Hjälper mot narighet och torrprickor. Utmärkt även som rakkrem. Innehåller eukalyptus- och mentololjor, ämnen som går in på djupet. Massera hudkrämen på värkande muskler.

24-3736 49:00



POD 8K Svensktillverkad fotogenvärmare som brinner med ren blå osfri låga. Robust, enkel konstruktion. Försedd med tipskydd. Diam. 310 mm, höjd 560 mm, vikt 5,5 kg. Tankvolym 4,8 L. Effekt 2200 W. Brinntid ca 18 tim.

44-3595 1595:00



Marshall. Flergångsmarschall, fylls med T-gul eller fotogen. Brinner ca 5 tim. Lätt att tända, vacker låga, stormsäker, billig i drift. (Levereras tom.)

34-1009 12:00



Tändpapper 7 st perforerade av pappersmassa och parafin.

24-1951 16:00

Bras- och grilltändare. 20 st. Brinner i ca 6 min. Effektivt tändmedel.

24-3037 14:00



CORONA T2.5. Frontvärmare för fotogen. Även för placering i hörn eller längs väggen. Helt osfri, glasullsveke, batteritändning, tipskydd, löstagbar bränsletank 4,2 L. Effekt 2450 W. Brinntid ca 18 tim.

44-3735 2595:00



Elektronisk gaständare med reglerbar låga och nivåfönster. Drives med butangas och fylls från behållare av samma typ som cigarettändare (finns hos tobakshandlare).

34-3262 54:00



Stormlykta för fotogen. Mycket ljusstark, motsv. 225 W. Den är mycket stabil, stormsäker och driftsäker. Effektiv spiralförgasare som är det tekniskt bästa bränselsystemet. Lampan är lika lämplig inomhus som utomhus. Av förkromad plåt med snabbtändning. Höjd 40 cm.

34-435 335:00

44-34 6:00

24-1802 9:00



Fotogenvärmare POD 62K/SP. Svensktillverkad fotogenvärmare som brinner med ren blå osfri låga. Stabil konstruktion och försedd med tipskydd. Placeras i hörn eller mot vägg. Höjd 620 mm, bredd 410 mm, vikt 10,7 kg, tankvolym 4,7 L. Effekt 2300 W, brinntid 18 tim. Bränsle lysfotogen.

44-4031 1895:00

KÖPINFORMATION
SE SIDAN 326



Brandsläckare En säker investering. Skydda ditt hem, fritidshus, bil, båt, husvagn, arbetsplats m.m. med denna kvalitetsprodukt. Uppfyller fordringar och bestämmelser enligt gällande svensk/norsk standard. Laddade med ABE-pulver som effektivt släcker trä, papper, textilier, brandfarliga vätskor, oljor, lacker samt bränder i elektrisk utrustning. Inbyggd manometer. Automatisk utlösning vid övertryck. Enligt konsumentverkets riktlinjer är 2 kg lämpligt för bil och båt, 6 - 12 kg för bostad. Omladdningsbar - servicenät täckande hela landet. 2 kg levereras med fordonshållare med stålband enligt bilsporförbundets krav.

44-32	2 kg	Brandklass 1	390:00
44-34	6 kg	" 2	690:00
44-35	12 kg	" 3	1190:00

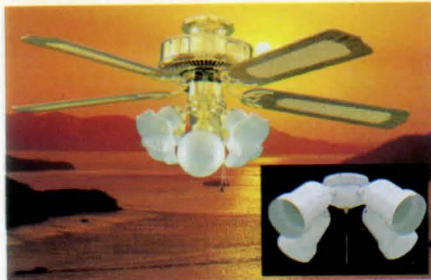

Takfläkt med belysning för både sommar och vinter. Tre hastigheter, ställbar rotation. Uppåtluft gör att rummet blir svalare. Nedåtluft gör rummet varmare. Vändbara vingblad med rottinginlägg på ena sidan. Diameter 130 cm. Lättmonterad. Bruksanvisning medföljer.

- 44-3411 Blank mässing med 5 lampor 695:00
 44-3412 Antikmässing med 5 lampor 695:00
 44-3413 Vit med 4 spotlights 695:00
 44-3634 Svart / krom, 4 spotlights 695:00



Takfläkt utan belysning. 3 metall blad. Diam. 120cm. 3 hastigheter. Vit.

- 44-4124 450:00



Bagage- och transportkärra i lackerat stålrör. Höjd 86 cm, bredd 40 cm, lastyta 40x26 cm, hjuldiam. 9 cm. Mått ihopfald: 60x30x9 cm. Levereras med lastspännare.

- 44-4116 79:00

Bagage- och transportkärra i lackerat stålrör. Höjd 93 cm, bredd 48 cm, lastyta 48x36 cm, hjuldiam. 14 cm. Mått ihopfald: 60x19x14 cm. Levereras med lastspännare.

- 44-4117 99:00

Centralsugare gör det inte bara lättare och roligare att städa, den ger även en bättre och hälsosammare inomhusmiljö. Installationen är inte svår vare sig i nybyggnation eller i befintlig byggnad. Med vårt kompletta paket kan man installera en centralsugare i det flesta villor.



Centralsugare komplett med basenhet, slangset och monteringspaket.

- 44-3320 4900:00

Broschyr, 67-3321, med mera information, monteringsanvisning, extra tillbehör samt kompletteringsdetaljer. **Utan Kostnad.**

Basenhet 1350 W/240 V. 2550 mm/VP Vacuum. 60 l/sek luftmängd. 35 l engångspåse. Vikt 11 kg utan tillbehör.

- 44-3321 4200:00

Slangset, 9 m sugslang, slanghållare, golvmunstycke, fogmunstycke, möbelmunstycke samt teleskoprör.

- 44-3322 950:00

Monteringspaket innehållande 17,5 m rör diam. 52 mm a' 2,5 m, 9 st 90° långböj, 6 st 45° böj, 2 st 90° grenrör, 6 st skarvmuffar, 6 st rörklammer, 24 m svagströmsledning, 15 st strips till ledning, 3 st suguttag, 3 st 90° kortböj.

- 44-3323 1295:00

Broschyr med mera information, monteringsanvisning, extra tillbehör samt kompletteringsdetaljer.

- 67-3321 Fritt



All - Vac. Dammsugarens TURBO. Kopplas till din vanliga dammsugare, som då suger, utan att skadas, sot, aska m.m. **Vid sugning av vatten, använd endast av SEMKO godkänd vattendammsugare.** Plåtbehållare ca 20 l dammkapacitet. Evighetsfilter. Testad av sotare med gott resultat. **TFA:s betyg.** Klarar allt slags skräp, även vatten. Ingen filterkostnad. Sparar dammsugaren.

- 44-1699 656:00



Dammsugare KALORIK 1400 Högeffektiv, med elektroniskt inställbar sugkraft. Motor på max 1400 W. Textil, borst och fogmunstycke förvaras i dammsugaren. 360 gr. slängfäste. Sladdvinda med 6 meter sladd. Två filtersystem (motor och hygien). Två-delat teleskoprör av metall.

- 44-3756 1495:00

Filterpåsar till 44-3756. 10 påsar/tp.

- 34-3757 135:00



Dammsugare Wet/Dry uppladdningsbar. Levereras med väggfäste och laddningsaggregat. Batteriet är urtagbart för återvinning. Dammsugarens speciella konstruktion möjliggör även uppsugning av vätska. Längd 38 cm.

- 34-3913 249:00



Nitrilhandske beständig mot olja, fett, syntetiskt tvättmedel och kemikalier. Extra stark handske.

Hushållshandskar av smidigt gummi. Velouriserad insida.

- | | | |
|--------|--------|--------|
| Nr | Pr par | 10 par |
| 34-808 | 9:00 | 69:00 |



Dammvippor. Drar skotsamt och effektivt åt sig damm och små partiklar genom statisk elektrisitet. Utmärkt även för data, elektronisk utrustning, kameror, etc. Lätt att rengöra i ljummet vatten.

- Nr Längd Pris

- 34-2174 25 cm 17:00

- 34-2175 55 cm 19:00

- 34-2176 70 cm 28:00

Möbelpolish "American" för alla slags möbler och träslag, kakel och marmor m.m.

- 24-1304 17:00

Svinto. Lödbrande tvåull är praktiskt, skonsamt och effektivt i de flesta sammanhang. Rengöring av verktyg, kök och badrum, gummistövlar, bilen m.m.

- 34-1970 100 g. 19:00
 44-1971 2 kg 219:00



Möbelborste TURBO CLEAN Passar alla vanliga dammsugare. Borsten roterar av luftsugter med hög kraft och hastighet. Fråskar upp och suger på djupet t.ex. på bilsäten, intrampat grus i mattor, o.s.v.

- 34-3727 188:00

Universalmunstycke FLEXI CLEAN. Passar alla dammsugare, slanglängd 60 cm. Kommer åt där Du inte når med vanliga tillbehör, t.ex. bakom element, ventiler, kylskåp, bilen o.s.v. Patenterad svensk tillverkning.

- 34-3428 93:00

Dammborste till "Flexi Clean". Ökar användningsområdet för "Flexi Clean" där dammet behöver borstas loss.

- 34-3726 15:00

Dammsugarmunstycke. Passar alla vanliga dammsugare. Det rengör och borstar upp mattor, mjuka golv, gardiner, stoppade möbler m.m. Tar effektivt upp bl.a. hår, dammtussar, hundhår.

- 34-4091 98:00

Utbytesremsa till 34-4091.

- 34-4092 55:00

Smart-mopp. originalet. Superabsorberande och slitstarkt mopphuvud tillverkat i sugatexmaterial. Mopphuvudet kan tvättas i maskin. Unik vrindning som håller dina händer torra och rena, ingen kontakt med smuts och kemikalier. Delbar och tar liten plats.

- 34-4087 98:00

Trasa SÄMATEX. Tillverkad i Tyskland i unika viscosefibrer (syntetiskt sämskinn). Superabsorberande, absorberar 10 ggr sin egen vikt. Mycket slitstark, lång livslängd ca 1,5-2 år vid användning 3 ggr/vecka. Maskintvättbar i 60 grader. Storlek 50x38 cm. 3/tp.

- 34-4088 22:00

NYA SUPERTRASAN. Rengöringsduk i mikrofiber, 30x40 cm. Använd endast vatten, ej något rengöringsmedel. Utmärkt till fönster, köksmöbler, vitvaror, badrum, TV, datorer m.m. Tvätt- och användningsråd medföljer.

- 34-4086 49:00



Mini-torrbollen. Fuktslukaren för små utrymmen. Innehåller silicagel som tar bort fukt utan att vätska bildas. Obegränsad livslängd.

- 20-5447 34:00



Silva GPS Compass XL 1000. Världens första handburna satellitnavigatör med inbyggd elektronisk kompassgivare. Följ helt enkelt pilarna på displayen och du kommer att anlända till din valda destination. Din vägvisare på fältet, i bergen, i stan, i luften och på sjön. Enkel att förstå och hantera. Lagring av 1000 namngivna positioner. Drivs av 6 st LR6 (AA) batterier (medf. ej) som möjliggör upp till 20 timmars kontinuerlig navigation. Alt. extern spänning 6-12 V. Cig.tändarkabel, hållare för fast montering samt väska medföljer. Storl. 196x80x39 mm, vikt 430 g inkl. batterier. Begär broschyr 66-3890 för ytterligare information.

34-3890 6395:00



Fritel Compact 15 är en fritös med stor kallzon, vilket gör att den osar betydligt mindre än traditionella fritöser. Oljebehållaren är i 18/10 rostfritt stål. Fritösen är lätt att demontera för enkel rengöring. Behållaren kan maskindiskas. Utrustad med precisionstermostat och dubbla överhettningsskydd. Rymmer 1,5 till 2,0 liter olja, vilket ger en kapacitet på ca 600 g råvara. Effekt 1250 W, 230 V.

44-3910 775:00

Fritel Super 25 är i stort identisk med 44-3910, men något större. Rymmer 2 - 2,5 liter olja vilket ger en kapacitet på ca 1 kg råvara. Effekt 2000 W, 230 V.

44-3911 950:00



Bergoplattan. Passar lika bra ute som inne. Lätt att lägga, underhållsfri och praktiskt taget outslitig. Skonsam för rygg och ben, halkfri och värmebehaglig. Genombutet mönster. Tillverkad av återvinningsbar polypropen. Tål hög belastning. Tjocklek: 14 mm, storlek 300x300 mm. 25 st/tp = 2,5 kvm.

44-3894-4 Grön 330:00

44-3894-6 Grå 330:00

44-3894-161 Grafitgrå 330:00

Kantlist, avfasad. 30cm. 5/tp. Grön, grå eller grafitgrå. Ange färg.

34-3895 69:00

Hörnlist, 4/tp. Grön, grå eller grafitgrå. Ange färg.

34-3896 19:00



Avfuktare, Munters "Dry Box" MG 50 K. En robust rotoravfuktare som arbetar lika effektivt utom- och inomhus oavsett temperatur. För avfuktning av t.ex. garage, källare, torpargrund, fritidshus, husvagnar m.m. för att undvika fukt och mögelangrepp. Placeras på golv eller monteras på vägg. Ansluts till 220 V jordat uttag. Effektförbrukning 375 W. Återvinns till en del då luften avluftas, +8 grader C vid 20 grader C, 60 % RH. Luftmängd 85 m³/tim friblasande. Avfuktningsskapacitet 5L/dygn vid 20 grader C, 60 % RH. Önskad fuktighet styrs via hygrostat som medföljer. Mått: 388x275x275 mm, vikt 10 kg. Anslutnings- och monteringsdetaljer medföljer.

44-4035 7300:00



Canada-skjorta. Arbetskjorta i 100% bomull. Kvittfodrad. Finns i storlekarna M (1), L (2), XL (3) och XXL (4).

Ange önskad storlek.

34-4026 Svart-vit 159:00

34-4027 Blå-svart 159:00

34-4028 Grön-svart 159:00

34-4029 Röd-svart 159:00

Videofilm "Gör din egen KNIV". En pedagogisk upplagd instruktionsfilm om hur Du tillverkar din egen kniv och slida. Filmen visar tillverkning av två olika knivar. En enklare variant där vi använder ett materialslag (masurbjörk) och en mer avancerad med tre olika materialslag (svartek, horn, masurbjörk). Du får se hur kniven växer fram både med handverktyg och maskiner, vilket gör att denna film är till nytta även för den som inte har tillgång till en stor maskinpark. Spelid ca 50 minuter.

28-872 149:00



Hårtork Melissa Soft Air. Tystgående med två hastigheter och två värmelägen. Fönnumstycke och ett nyutvecklat volymmestycke, "Soft Air", medföljer. 230 V 1400 W.

34-3849-2 Vit 139:00

34-3849-6 Grå 139:00

Termoborste MELISSA med klarsignal, roterande sladdfäste samt fingerskydd. 220 Volt. Finns i färgerna svart (1), vit (2) och rött (3). **Ange färg.**

34-4106 39:00

Aircurler, MELISSA Variocurl med steglös inställning för stora och små lockar. 115-230V.

34-4107 159:00

Hårtork Philips HP-4395 Salon Classic Professional 1600. Effektiv hårtork i profusutförande med max. effekt 1600 Watt. Två värmelägen + svagt tempererad (sval) luft. Två fläkthastigheter för torkning och laggnings, diffusor med förlängningspiggar med "blåshål" som leder luften ända in till hårbotten. 6 möjliga inställningar. Löstagbart hår/dammfilter för enkel rengöring. Vikt ca. 525 g.

34-4127 349:00

A

Akkumulatörer 41, 199, 307
Adapter 190, 202
Akrylfärg 266, 267
Akvarellfärg 262
Bronslager 252
Brottsch 30
Brynen 7, 9, 23
Brytjärn 2
Brytkniv 8
Falstång 68
Fettsprutor 116
Ficklampor 194-195, 215
Filar 12-13
Film 245
Filmallär 12
Filmduk 246
Filskraft 12
Fjädersatser 158
Flakås 153
Fläktar 166-167
Foto- och videostativ 244
Fototillbehör 244-247
Fotoalbum 244, 247
Fotoceller 227
Fotogenvärmare 319
Fotopåsar 245
Fotvård 310
Frimärksalbum 244
Frostvakt 170
Fråsar 26-27, 46, 50
Fräsbord 39
Färg 122, 262-266
Färgborttagning 122
Färgomrörare 19
Färgskrapor 19
Fönsterbeslag 149
Fönsterskrapor 19
Förkläden 61
Första-hjälpen kudde 103
Förstoringsglas 294
Försänkare 30
Förvaring 132-139
Förvaringslådor 132-139
Förvaringsmoduler 134, 138

Brandsläckare 319
Brevkorgar 259
Brevvägar 261
Brickor 155-156
Bromsljus 104
Bronslager 163, 51
Brottsch 30
Brynen 7, 9, 23
Brytjärn 2
Brytkniv 8
Falstång 68
Fettsprutor 116
Ficklampor 194-195, 215
Filar 12-13
Film 245
Filmallär 12
Filmduk 246
Filskraft 12
Fjädersatser 158
Flakås 153
Fläktar 166-167
Foto- och videostativ 244
Fototillbehör 244-247
Fotoalbum 244, 247
Fotoceller 227
Fotogenvärmare 319
Fotopåsar 245
Fotvård 310
Frimärksalbum 244
Frostvakt 170
Fråsar 26-27, 46, 50
Fräsbord 39
Färg 122, 262-266
Färgborttagning 122
Färgomrörare 19
Färgskrapor 19
Fönsterbeslag 149
Fönsterskrapor 19
Förkläden 61
Första-hjälpen kudde 103
Förstoringsglas 294
Försänkare 30
Förvaring 132-139
Förvaringslådor 132-139
Förvaringsmoduler 134, 138

F

Falstång 68
Fettsprutor 116
Ficklampor 194-195, 215
Filar 12-13
Film 245
Filmallär 12
Filmduk 246
Filskraft 12
Fjädersatser 158
Flakås 153
Fläktar 166-167
Foto- och videostativ 244
Fototillbehör 244-247
Fotoalbum 244, 247
Fotoceller 227
Fotogenvärmare 319
Fotopåsar 245
Fotvård 310
Frimärksalbum 244
Frostvakt 170
Fråsar 26-27, 46, 50
Fräsbord 39
Färg 122, 262-266
Färgborttagning 122
Färgomrörare 19
Färgskrapor 19
Fönsterbeslag 149
Fönsterskrapor 19
Förkläden 61
Första-hjälpen kudde 103
Förstoringsglas 294
Försänkare 30
Förvaring 132-139
Förvaringslådor 132-139
Förvaringsmoduler 134, 138

H

Halskydd 308
Halogenlampor 186, 192, 214
Hammare 62-63
Hammarhållare 60
Handdukstork 169
Handlampor 194
Handkränare 178
Handskar 124
Handtag 145, 147
Handtagskulor 155
Handvärmare 308
Handöverfräs 46, 50
Hjul 152, 160-162
Hjälpstartkablar 109
Holkjärn 8
Hovtång 69
Huggmejsel 61
Hushållsart 308-322
Husvagns- och båtart. 110, 157, 298, 322
Husvagnspass 110
Hygrometrar 271
Hyllhakar 150
Hyllställ 132
Hylsnyckelsatser 79-80
Hylvar 9
Hyvelbänkar 133
Hyvelbänksbeslag 65
Hålpipor 30
Hålpunsar 30
Hålskärare 28, 30
Hålsågar 25
Håltång 30
Hårklipningsmaskiner 310
Häcksaxar 127
Häftklammer 21, 257
Häftpistol 21, 257
Hänglås 144
Högtalare 232-236
Högtrycksvättar 91
Hörlurar 232-233
Hörnslip 45
Hörselskydd 123

G

Gaständare 84
Garagedomkraft 91
Geringsslador 10
Geringssåg 10, 11
Gipsankaren 159
Glasskärare 30
Glasögon 295
Glidhammare 67
Glimmer 182
Glimtändare 176
Glykolprovare 109
Glödlampor 190-193
Glöddrättningsapparater 81
Golvskydd 153
Golvtrallar 322
Gonggongar 209
Gravyrapparater 41
Grenlådor 172
Grenuttag 171, 172
Grindbeslag 139
Gripmagneter 154
Grovsugare 57
Gummiskar 15

I

IC-kretsar 210
Impregneringar 119
Infravärme 168
Insticksverk 282
Isolatorer 219
Isolerband 260
Isolerrör 121

J

Jordfelsbrytare 176

K

Kabel 171, 172, 180-181
Kabelklammer 179
Kabelskalare 71

Kabelskor.....105
 Kabelskotänger.....105
 Kabelvindor.....171
 Kaffekokare.....113, 329
 Kakelsättning.....20
 Kalkylatorer.....254-255
 Kameror.....244
 Kanthaltråd.....182
 Kabelstroppar.....92
 Kapskivor.....15
 Kardborreband.....153
 Karosserihammare.....63
 Kartlamor.....106
 Kartmätare.....255
 Kassaskrin.....261
 Kassaskåp.....261
 Kassetband.....241
 Kassetbandspelare.....236-239
 Kasttruller.....315
 Kedjesågar.....2
 Kikare.....296-297
 Kilar.....2
 Killagare.....35
 Kilremmar.....164
 Kistbeslag.....142
 Klaffstöd.....156
 Klammer.....21, 257
 Klockor, urverk.....272-285
 Klädhängare.....145
 Klyvixa.....3
 Knivar.....6-9, 316
 Knoppar.....145
 Knäskydd.....127
 Koaxialkontakter.....218-219
 Kofot.....62
 Kopplattor.....314
 Kombinationssåg.....56
 Kompasser.....299, 322
 Kompost.....125
 Kompostkvam.....125
 Kompressorer.....86
 Kondensatorer.....211
 Koniska plåtblorror.....30
 Konsoler.....150
 Kontaktidon 171-174, 230-231
 Kontorsmaterial.....255-262
 Kontursågar.....53
 Koordinatbord.....35, 39
 Kopparlödning.....81-83
 Kopparrör.....96, 98
 Kopplingar trädgård.....126
 Kopplingar VVS.....98
 Kopplingslister.....177
 Kopplingsplintar.....216
 Kopplingsur.....184-185
 Korshandtag.....155
 Korsnycklar.....80
 Kranar.....99
 Kriter.....300
 Krokodilklämmor.....212
 Krympslangar.....216
 Kuggjul.....164
 Kuggstänger.....164
 Kullager.....163
 Kulodosor.....175
 Kulledningar.....182
 Kupévärmarer.....111
 Kutterstål.....59
 Kuvret.....258
 Kylboxar.....113

Kylspray.....118
 Källsorteringssett.....125
 Kårror.....92, 320
 Köksinredningar.....159
 Körnare.....61

L
 Laddbara maskiner.....40-42
 Lagerbock.....163
 Lamphållare.....177
 Lampor.....190-193
 Larm m. tillbehör.....209-228
 Larmcentraler.....224
 Lastspännare.....92
 Ledsäkringar.....77
 Ledhylnycklar.....151
 Ledstångsbeslag.....151
 Leksaker, hobby.....300-307
 Liktare.....210
 Lim.....119-121
 Limklämmor.....65
 Limknektbeslag.....64
 Limpistoler.....52
 Linjaler.....257
 Ljudmätare.....223
 Ljusmätare.....223
 Ljusvariatorer.....13, 174
 Lod.....130
 Luftavfuktare.....117
 Luftpåfyllare.....87
 Luppyxa.....294
 Lyftkrokar.....2
 Lyftsaxar.....2
 Lysdioder.....211
 Lysrörsarmaturer.....107
 Lådvasskylare.....151
 Lås.....144, 146
 Låsspakar.....155
 Låssprintar.....158
 Kompost.....125
 Lästinare.....111
 Lästernören.....164
 Länkhjul.....161
 Låsglas.....294
 Lödokolvar.....82
 Lördpennor.....83
 Lödstationer.....82
 Lödutrustning.....81-83
 Löpvagnar.....92
 Lövsågsblad.....10

Magneter.....154
 Magnetlister.....154
 Magnetlås.....154
 Magnetkål.....76
 Maskeringstape.....51
 Maskinskrivstycken.....35, 66
 Massageapparater.....313
 Kriter.....300
 MC-Intercom.....243
 Mejselhammare.....90
 Mekanikådor.....306
 Metalldetektorer.....223
 Meterstockar.....130
 Mikrofoner.....229
 Mikrofonkontakter.....230
 Kupévärmarer.....111
 Kutterstål.....59
 Kuvret.....258
 Kylboxar.....113

Minitvättmaskiner.....318
 Mobiltelefonantennor.....205
 Mobiltilt. tillb.202-205, 215
 Modellkniv.....8
 Momentnycklar.....80
 Montörsvagnar.....92
 Motorbrytare.....170
 Motorhållare.....167
 Motorsåg.....2
 Motstånd.....211
 Morakniv.....6
 Murarverktyg.....19
 Musikverk.....276
 Mutterdragare.....90
 Mutterspråkare.....68
 Muttrar.....155, 156
 Målardukar.....268
 Målarlådor.....267
 Målning.....18-19
 Måttband.....130
 Märksnören.....130
 Mässhögstr, -stänger.....162
 Mätinstrument 214, 220-221
 Måtar.....131
 Mätverktyg.....130-131
 Möbelben.....153
 Möbelknoppar.....145

N
 Navrondeller.....15
 Nibblingsax.....68
 Nittänger.....21
 Nivåvakter.....100
 Nyckelhållare.....112, 149
 Nyckelskyltar.....142-147
 Nälpåtrådare.....308
 Nätaggregat.....201

O
 O-ringar.....158
 Oljor.....116, 117
 Oljefiltartång.....116
 Oljefärger.....266
 Oljekannor.....116
 Omkopplare.....211
 Optik.....294-297
 Overaller.....61

P
 Packremmar.....92, 103
 Pallbockar.....91
 Panelinstrument.....222
 Paneluttag.....106
 Pannlamor.....195
 Pannåar.....268
 Pantografer.....256
 Passare.....129, 257
 Pelarbormmaskiner.....37
 Pennformare.....257
 Pennor.....255, 256, 259
 Penslar.....18, 265
 Persienmaterial.....149
 PH-mätare.....253
 Pincetter.....72
 Pinnbultsdragare.....77
 Planhyvel.....56
 Plansilpar.....45, 48
 Plastglas.....162
 Plastic-Padding.....120-122

Plastflådor.....138
 Plastpåsar.....317
 Plexiglas.....162
 Pluggar.....29, 159
 Pluggborrjigger.....29
 Pluggsvagnar.....29
 Plåt.....162
 Plåtbockare.....162
 Plåtnibblare.....68, 90
 Plåtsaxar.....68
 Plåtsågar.....90
 Polborstar.....106
 Polerhåttor.....15
 Polersats.....13
 Polskriv.....212
 Polygriptänger.....68
 Poponitar.....21
 Potentiometrar.....211
 Postlåda.....138
 Presenningar.....298
 Profilmallar.....30
 Projektörer.....246
 Proviampor.....74, 107
 Prylar.....76
 Pulsamätare.....253
 Pumpar.....94-95, 100
 Punksvetsfråsar.....33
 Puts- o poleringssatser.....13
 PVC-remmar.....164
 Pärmar.....259

R
 Racktillbehör.....152
 Radio.....237-239
 Radiostyrning.....307
 Rakapparater.....310
 Ramar m. tillbehör.....268-269
 Raspstift.....14
 Rattar.....212
 Reaktorer.....176
 Reflektorlampor.....191
 Reflexer.....104
 Reglar.....148
 Regnmåtar.....250
 Relä.....178
 Remmar.....164
 Rensskivor.....164
 Rensband.....313
 Rengöringsmaskin.....57
 Reparationssatser.....102
 Rikt- o planhyvel.....56
 Ringklockor.....101, 209
 Ringnyckelsats.....77
 Ritapparater.....261
 Ritkol.....263
 Ritsmått.....129
 Ritspennor.....72
 Ritutrustningar.....251
 Rondeller.....15
 Roterande filar.....14
 Roterande raspar.....14
 Rullstöd.....58
 Røjsaxar.....127
 Røjyxa.....2
 Røkvarnare.....113
 Røravskärare.....68
 Rørbøckare.....97
 Rørelseavakter 187, 215, 226
 Rørisoleringar.....121
 Rørkopplingar.....98

Rörtänger.....69

S
 Sandpapper.....17
 Sandpappershållare.....15
 Saxar.....300, 312
 Saxsprinter.....158
 Schablonsatser.....270
 Schackdatorer.....229
 Seketörer.....127
 Sexkantnycklar.....78
 Sicklek.....19
 Sifferstansar.....30
 Signallampor.....177
 Signalur.....212, 273
 Silverstål.....163
 Sinkningstillatser.....46
 Siréner.....226
 Skallpel.....9
 Skarvsladdar.....171-172
 Skifvnycklar.....76
 Skissblock.....262
 Skjutmått.....131
 Skog och ved.....2-3
 Skulsulning.....119
 Skrubar.....154-156
 Skruvdragare.....42, 50-51
 Skruvdragarhølster.....60
 Skruvmejslar.....72-76
 Skrutvving.....64
 Skruvstycken.....66-67
 Skruvutdragare.....35
 Skydd.....37, 61, 123-125
 Skyddsbackar.....66
 Skyddsglasøgon.....37, 123
 Skyddshjælmar.....3
 Skyddskjæder.....3, 61
 Skyddsmask.....125
 Skyddsstøvlar.....3
 Skymningsrelä.....185
 Skäggttrimmare.....310
 Skårande verktyg.....4-9
 Sladdar.....172
 Sladdlampor.....188
 Sladdlösa verktyg.....40-51
 Sladdosor.....207
 Slagbormmaskiner.....43, 48
 Slagräknare.....178
 Slagskruvmejsel.....76
 Slangar.....96, 126
 Slangkiæmmor.....97
 Slangkopplingar.....96, 126
 Slippapparater.....20, 40
 Slippband.....17
 Slipcylindrar.....15-16
 Slipklossar.....15-16
 Slipkoner.....16
 Slipmaskiner.....22, 51, 89
 Slipmaterial.....15-17
 Slipskivor.....22
 Slipkiveavrivare.....23
 Slipstenar.....22
 Slipstift.....14
 Slåggor.....63
 Slåpavagnskopplingar.....160
 Sløjdkniv.....10-11
 Sløgkedjor.....2
 Sløgklingor.....24-25
 Sløgpindlar.....164
 Sløkhøtter.....147

Snabbjus.....188
 Snabbtelefoner.....206
 Snickarbåtten.....60
 Snickarlådor.....133
 Snickermaskiner.....53-55
 Snøckhjul.....164
 Sol- och vindkraft.....183
 Solpaneler.....183
 Sortimentlådor.....138-139
 Sortimentskåp.....138-139
 Sotning.....20
 Spackel.....19
 Spaklyftblock.....93
 Speglar.....313
 Spel.....300
 Spik.....179
 Spikdrivare.....61
 Spikutdragare.....62
 Spiralar.....177
 Spotlight.....186, 189
 Sprutaggregat.....51
 Sprutpistoler.....88
 Spånsugar.....59
 Spånbultar.....35
 Spåningsomv.....201
 Spåningsprovare.....222
 Spåntkniv.....6
 Stafflin.....264
 Stark-svagstrømsmat.170-225
 Startkåblar.....109
 Stativ.....244
 Stegråknare.....213
 Stereoproppar.....231
 Stickproppar.....172-173
 Sticksågar.....44, 48, 50
 Sticksågsblad.....25
 Stoppringar.....163
 Stoppor.....213
 Stormlyktor.....319
 Strykjærn.....315
 Strålkastare.....106, 186, 195
 Strømbrytare.....170-176
 Stålborstar.....13
 Stålskalor.....131
 Stålspackel.....19
 Stålull.....16
 Stådborror.....66
 Stålbåra borror.....28
 Ståmapparater.....230
 Ståmborrillsatser.....28
 Ståmjærn.....4
 Stødihjul.....160
 Summer.....229
 Supervinkel.....50
 Svarvar.....36, 39
 Svarvchuckar.....35-36
 Svarvstål metall.....33
 Svarvstål træ.....4
 Svarvsmønen.....162
 Svetsar.....84-85
 Svetskjælmar.....83
 Svetstångar.....67
 Syraprovare.....109
 Systelextrør.....216
 Sågar.....10-11
 Sågblad.....10-11
 Sågkedjor.....2
 Sågklingor.....24-25
 Sågpindlar.....164
 Sækerhetsspærar.....147

Såkringar.....112, 176, 212
 Såkringshållare.....112
 Såmskskinn.....110
 Sånghakar.....151
 Søkærjlus.....106

T
 Tajlor.....93
 Tapetklister.....19
 Tapetsering.....19
 Tavelbelysningar.....189
 Tavelramar.....265-267
 Tejp.....19, 180, 200
 Telefonpickup.....232
 Telefoner med tillbehør.....206-209, 214
 Telefonproppar.....207
 Telefonvarare.....208
 Teleskop.....297
 Tenn.....81
 Tennsug.....83
 Termometrar.....214, 251-252
 Termos.....315
 Termostater.....169, 170
 Testpennor, testpinnar.....222
 Testsbladdar.....222
 Tidskriftsamlare.....259
 Tidtagurar.....213
 Timers.....213
 Timmersax.....2
 Toppkiæmmor.....180
 Torrøollen.....117
 Transformatorer.....179
 Transistorer.....210
 Trappstege.....132
 Trekantrapa.....19
 Tryckbrytare.....177
 Tryckknapper.....298
 Tryckkontakter.....211
 Tryckluft.....86-90
 Tryckmætare.....87, 107
 Tryckregulatorer.....87
 Trådbackar.....159
 Trådbockar.....65
 Trådgårdsart.....125-127
 Trådgårdsbelysningar.....127
 Ståd.....66
 Tråsniderjærn.....5
 Tråsvarv.....58
 TV-proppar.....218
 Tvingar.....64-65
 Tågvirke.....298
 Tændinståln.lampor.....108
 Tændkabelskor.....107
 Tændlås.....107
 Tændstiftsnycklar.....80
 Tånger.....69-71
 Tåtningshylsor.....170
 Tåtningslister.....122

Varmvattenberedare.....97
 Varvtsregulatorer.....173
 Varvtsrækner.....222
 Vaskrensare.....313
 Vattenpass.....128-129
 Vedklyvar.....3
 Ventil.....102
 Ventilasjon.....166
 Verkstadsranar.....91
 Verktyghållare.....136
 Verktygslådor.....43, 133-139
 Verktygsatser.....79
 Verktygsskåp.....135
 Verktygstavlar.....136
 Videokassetter.....241
 Videotillbehør.....240-244
 Vindelverk.....183
 Vindmætare.....250
 Vinklar.....129, 130
 Vinkelbeslag.....140, 141, 151
 Vinkelslipar.....47, 49
 Vinprovare.....252
 Vinschar.....93
 Virkesfuktmåter.....223
 Visir.....123
 Voltmetrar.....222
 Vridlås.....298
 Vulktejp.....97
 VVS-armaturer.....99
 Vågar.....313-314
 Væderstationer.....250
 Væggfæsten.....150, 219
 Væggskønen.....150
 Væggur.....273, 275
 Vægguttag.....173, 175
 Værmeflæktar.....168
 Værmesitser.....111
 Værmeflæktar.....168
 Værmeflæktar.....111
 Værmeflæktar.....305
 Væskor 204, 215, 240, 246, 249
 Væstvolter.....309

W

Wire.....102

Y

Yxor.....3, 62

Å

Ångmaskiner.....305

Ö

Øljetter.....298
 Ørontelefoner.....232
 Øskar.....100
 Øverfållslarm.....228
 Øverhåndsrækner.....46, 50
 Øverspåningskydd.....185

U

Universaltånger.....71
 Uppkømringsramp.....90
 Urarmband.....285, 286
 Uroljor.....117
 Urtavlør.....275-278, 280-282

V

Værmufluspistoler.....52

KÖPINFORMATION

KATALOG

Denna katalog gäller från och med den 21 augusti 1995 till och med den 18 augusti 1996. Du som köper per post-order under ovanstående tidsperiod, får automatiskt vår nästa katalog.

PRISER

Angivna priser gäller normalt under katalogens hela giltighetstid. Priserna i denna katalog är i svenska kronor och inkluderar gällande moms, f.n. 25 %. Där partipris förekommer gäller endast parti av samma artikelnummer och undergrupp. Vi reserverar oss för prisändringar p.g.a. omständigheter som vi ej kan kontrollera t.ex. ändrad moms eller onormalt stora förändringar i valutaläget eller inköpspriser.

BETALNING

Alla varor betalas kontant eller mot postförskott/efterkrav eller med något av de vanligaste kontokorten. Uppge kontonummer på ordersedeln eller till ordremottagaren (giltiga kontokort se ordersedeln). Förskottsbetalningar accepteras ej.

På order tillkommer endast en expeditonsavgift på kronor 54,-, som täcker kostnaden för emballage, frakt och postförskotts- eller efterkravsavgift.

LEVERANSTID/TRANSPORTSÄTT

Normalt sker leverans omgående från lager. Under högsäsong kan leveranstiden bli något längre.

Transport sker på billigaste sätt per post eller bil. Leveranser som sker per bil levereras med vissa undantag utan extra kostnad direkt hem till Din dörr.

Om Du vill ha Din postförsändelse hemkörd kan Du kontakta Ditt postkontor.

Dina varor kan även levereras med PRIVPAK till ett utlämningsställe med längre öppettider. T.ex. en bensinmack eller en butik i Ditt närområde. Se insida omslag.

LEVERANSBEVAKNING

Vi förbehåller oss rätten att restnotera eller annullera beställningar på varor, som är slut i lager. Om varan beräknas inkomma inom rimlig tid och varans pris överstiger 100,-, restnoterar vi varan och levererar den utan extra kostnad så snart den inkommit på vårt lager. Om en vara restnoterats av oss, har Du rätt att avbeställa varan.

ERSÄTTNINGSVAROR

Vi förbehåller oss rätten att göra produktändringar och förbättringar under löpande katalogår.

Skulle någon av varorna Du beställt vara slut i lager, händer det, att vi i stället levererar en likvärdig ersättningsvara. Om Du inte skulle vara nöjd med ersättningsvaran har Du full returrätt och får pengarna tillbaka för varan och returfrakten.

ÖPPET KÖP

På samtliga varor gäller full returrätt inom 10 dagar efter mottagandet, förutsatt att varan returneras i oskadat skick och i oskadad originalförpackning. Skicka då med returnotan samt meddela orsaken till returen på baksidan av returnotan. När en vara returneras till oss så får Du som kund bekosta returfrakten.

Varor som återsändes mot postförskott eller efterkrav utlöses ej av oss.

Retur- och bytesrätt gäller ej för varor som mättbeställts eller inte ingår i vårt ordinarie katalogsortiment.

FELLEVERANSER

Skulle vi av misstag leverera fel antal eller fel vara är vi angelägna om att Du meddelar oss så snart som möjligt, så att vi får rätta felet.

Enklaster sker detta genom att Du sänder in returnotan med uppgift om felaktigheten samt bifogar eventuellt fel-levererade varor. Dina utlägg för returfrakten på billigaste sätt, med post eller bil, återbetalas så snart varan inkommit till oss. Använd gärna postens "Sverigepaket Postorderretur". Ersättningsleveransen sker naturligtvis helt utan kostnad för Dig.

TRANSPORTSKADOR

Vi står för alla skador, som kan uppstå vid transport till kunder. Om Du vid mottagandet upptäcker, att försändelsen är transportskadad, skall Du omedelbart anmäla detta till Posten eller transportören. Om dessa ej åtager sig skadeansvaret, skall Du kontakta oss. Vid retur från kund till oss, står kunden för skador, som kan uppstå under transporten.

GARANTI

Normalt lämnar vi 1 års garanti på våra katalogvaror, dock med undantag för förbrukningsvaror. Garantin gäller om någon vara trots normal användning skulle gå sönder. Garantin gäller från inköpsdatum och omfattar reparation av fabriktionsfel och materialfel.

Expeditionsnota/garantibevis/kassakvitto skall uppvisas vid garantianspråk. Vid eventuell tvist följer vi Allmänna Reklamationsnämndens beslut.

EXPORT

För leveranser till Norge, se vår norska katalog.

Leveranser till Norden levereras till närmaste postkontor eller godsterminal. Förutom expeditonsavgiften f.n. SEK 54 tillkommer även verklig fraktkostnad. Vid leverans till Danmark och Finland debiteras katalogpriser inklusive svensk moms. Vid leverans till övriga länder i Norden tillkommer tull och eventuella andra avgifter enligt mottagarlandets bestämmelser. Svensk moms avräknas från angivna katalogpriser.

Order till övriga länder kan dessvärre ej levereras. OBS! Av transporttekniska skäl kan vissa varor endast levereras till svenska adresser.

VIKTIGT! TÄNK PÅ MILJÖN!

Nickel-kadmiumbatterier innehåller kadmium, ett skadligt ämne för vår miljö. Enligt lag måste alla förbrukade Ni-CD batterier lämnas in för återvinning. Det är mycket viktigt att förbrukade batterier/produkter lämnas tillbaka till återförsäljarna som sedan vidare sänder dem för återvinning. Kadmium är ett ämne som kan återvinnas. Tillsammans kan vi bidra till att sluta kretsloppet och hindra att detta ämne når ut i vår natur.

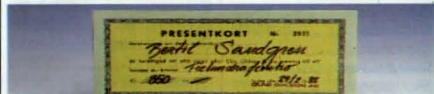

Har du svårt att välja present?

Presentkort, beställer Du enkelt genom att ange nedanstående artikelnummer och valfritt belopp (dock endast jämna 50,-) på din ordersedel. Vid köp av enbart presentkort uttages ej exp. avgift.

Nr 10-1 Ange belopp!

Ordertelefon 0247 - 444 44

Ordertelefax 0247 - 445 55

Välkommen till våra butiker!



INSJÖN

MÅNDAG - FREDAG 9.00 - 18.00
LÖRDAG 9.30 - 15.00

Extra öppethållande: **November:** 3/11 9.00-18.00, 26/11 12.00-16.00
December: 3/12 12.00-16.00, 10/12 12.00-16.00, 17/12 12.00-16.00, 23/12 9.30-17.00. Tretondagsafton 9.00 - 15.00, skärtorsdagen 9.00-18.00, påskafton 9.30-15.00, valborgsmässoafton 9.00-15.00, pingstafton 9.30-15.00. Jul-, nyårs-, och midsommarafton stängt.
Söndagsöppet -96: Under perioden 30/6 - 4/8 kl. 11.00-16.00
Tel: 0247 - 445 90 (ej order), Fax: 0247 - 445 99.



STOCKHOLM - GALLERIAN, Hamngatan 1tr

MÅNDAG - FREDAG 9.30 - 18.30
LÖRDAG 10.00 - 16.00
SÖNDAG 12.00 - 16.00

Extra öppethållande: **November:** 3/11 9.30 - 18.30, 4/11 10.00 - 16.00, 19.00, 23/12 10.00 - 16.00.
December: 16/12 10.00 - 17.00, 17/12 11.00 - 17.00, 18-22/12 9.30 - 19.00, 23/12 10.00 - 16.00.
Tretondagsafton 10.00 - 16.00, skärtorsdagen 9.30-18.30, påskafton 10.00-15.00, valborgsmässoafton 9.30 - 18.30, pingstafton 10.00-15.00. Jul-, nyårs- och midsommarafton stängt.
Sommaröppet 8/6 - 9/8 -96:
Måndag - fredag 9.30 - 18.00. Lördag 10.00 - 15.00 Söndag stängt.
Tel: 08 - 21 51 61, Fax: 08 - 21 00 98

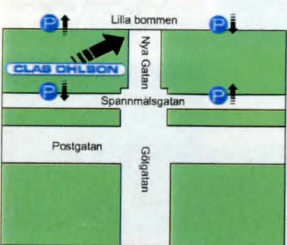

GÖTEBORG - NORDSTAN

MÅNDAG - FREDAG 10.00 - 18.30
LÖRDAG 10.00 - 16.00. SÖNDAGAR stängt.

Långlördagar 10.00 - 17.00: 26/8, 30/9, 28/10, 25/11, 27/1-96, 24/2-96, 30/3-96 samt 27/4-96.
Extra öppethållande: **November:** 3/11 10.00 - 18.30, 26/11 12.00 - 16.00.
December: 2/12 10.00 - 17.00, 3/12 12.00 - 16.00, 9/12 10.00 - 17.00, 10/12 12.00 - 16.00, 14-15/12 10.00 - 20.00, 16/12 10.00 - 18.00, 17/12 12.00 - 18.00, 18-20/12 10.00 - 20.00, 21-22/12 10.00 - 22.00, 23/12 10.00 - 20.00.
Tretondagsafton 10.00 - 16.00, påskafton 10.00 - 14.00, valborgsmässoafton 10.00 - 14.00 och pingstafton 10.00 - 14.00. Jul-, nyårs- och midsommarafton stängt.
Tel: 031 - 80 69 80, Fax: 031 - 80 69 89



MALMÖ, Södergatan 15

MÅNDAG - FREDAG 9.30 - 18.30
LÖRDAG 9.30 - 15.00
SÖNDAG 13.00 - 17.00

Långlördagar 9.30 - 17.00, sista lördagen varje månad (ej juni-juli).
Extra öppethållande **November:** 3/11 9.30-18.30, 26/11 12.00 - 18.00.
December: 3/12 12.00 - 17.00, 10/12 12.00 - 17.00, 16/12 9.30 - 17.00, 17/12 12.00 - 18.00, 18-22/12 9.30 - 19.00, 23/12 9.30 - 18.00, julafton 9.30 - 14.00, annandag jul 13.00 - 17.00. Tretondagsafton 9.30 - 17.00, påskafton 9.30 - 15.00, annandag påsk 13.00 - 17.00, valborgsmässoafton 9.30-17.00, pingstafton 9.30 - 15.00, annandag pingst 13.00 - 17.00. nyårs- och midsommarafton stängt.
Tel: 040 - 30 70 78, Fax: 040 - 30 70 88



OSLO, Torggata 2-6

MÅNDAG - ONSDAG 9.00 - 17.30
TORSDAG 9.00 - 19.00
FREDAG 9.00 - 17.30
LÖRDAG 9.00 - 15.00
SÖNDAGAR stängt.

Super-lördag 9.00 - 16.00, första lördagen varje månad (1/1 - 30/11).
Söndagar i december: 10/12, 17/12 14.00 - 17.00.
Öppettider december 4-9/12 vard. 9.00 - 18.00, lörd. 9.00 - 17.00, 11-16/12 vard 9.00 - 19.00, 18-23/12 vard 9.00 - 20.00.
Pingstafton 9.00 - 14.00.
Jul-, nyårs- och påskafton stängt.
Tel: 009 47 - 22 41 72 13 Fax: 009 47 - 22 42 31 30

TABELLER

Omräkningsfaktorer				
HASTIGHET				
m/s	km/h	ft/s	mile/h	knop
1	3,6	3,28	2,24	1,94384
0,278	1	0,911	0,621	0,539957
0,305	1,1	1	0,682	0,592484
0,447	1,61	1,47	1	0,868976
0,5144	1,852	1,6878	1,15078	1

EFFEKT			
W	kpm/s	kcal/h	hk
1	0,102	0,86	1,36·10 ⁻³
9,81	1	8,43	13,3·10 ⁻³
1,16	0,119	1	1,58·10 ⁻³
735,5	75	632	1

TUM till millimeter			
1/32 = 0,79	5/16 = 7,94	11/16 = 17,46	
1/6 = 1,59	3/8 = 9,53	3/4 = 19,05	
1/8 = 3,18	7/16 = 11,111	13/16 = 20,64	
5/32 = 3,97	1/2 = 12,70	7/8 = 22,23	
3/16 = 4,76	9/16 = 14,29	15/16 = 23,81	
1/4 = 6,35	5/8 = 15,88	1 = 25,4	

TRYCK				
Pa skala	bar skala	kp/cm ² skala	psi lbf/in ²	torr mm Hg
1	10·10 ⁻⁶	10,2·10 ⁻⁶	0,145·10 ⁻⁶	7,5·10 ⁻³
98,07·10 ³	0,980665	1	14,22	735,6
6,89·10 ³	68,947·10 ⁻³	70,3·10 ⁻³	1	51,7
133	13332·10 ⁻³	1,36·10 ⁻³	19,3·10 ⁻³	1
100·10 ³	1	1,01972	14,5038	750,062

TEMPERATUR		
Kelvin-skala	Celsius-skala	Farenheit-skala
0,00K	-273,15°C	-459,67°F
255,37K	- 17,78°C	0°F
273,15K	- 0 °C	32°F
373,15K	+100 °C	212°F



Brödrost för fyra skivor. Helautomatisk för jämn rostning. Steglös inställning av rostningsgraden, lätt att tömma smulor. Kromade utsidor. Storlek 37x17x11 cm. 230 V/1200 W. **34-4101** **239:00**

Brödrost för två skivor. Helautomatisk för jämn rostning. Steglös inställning av rostningsgraden, lätt att tömma smulor. Kromade utsidor. Storlek 26x17x11. 230 V/800 W. **34-4100** **179:00**

KONISKA FÄSTEN			
Morse-kona	D1 ca	D2 ca	L max
1	9	12,2	65,5
2	14	18	78,5
3	19,1	24,1	98



Konans beteckning	D1	D2	L
B12	11,142	12,065	18,5
B16	14,533	15,732	24
B18	16,182	17,780	32

Lathund för elektroniska beräkningar.



LÄNGD - VIKTMÅTT

in.....cm	2,54	0,3937
ft.....m	0,3048	3,2808
yd.....m	0,9144	1,0936
mile.....km	1,6093	0,6214
lb.....kg	0,4536	2,2046
oz.....g	28,35	0,0353
USgal.....l	3,7854	0,2642



Smörgåsgrill Melissa. Lättskött grill som gör två varma smörgåsar på ett par minuter. Unik beläggning på laggen som gör den lätt att rengöra. Signallampa som visar när grillen uppnått rätt temperatur. **34-4115** **239:00**

Smörgåsgrill. Lättskött grill som gör fyra varma smörgåsar på ett par minuter. Signallampa som visar när grillen uppnått rätt temperatur. Unik beläggning på laggen som gör den lätt att rengöra. Recept medföljer. **34-4105** **389:00**

Percolatorbryggare NORDICA CLASSIC. Försedd med signallampa, vattennivåmätare och dubbla värmelement. Kapacitet 1,5 liter. Kok eller bryggkaffe, inga pappersfilter. 230V/600W. **34-3775** **475:00**



Lövsugare Bosch med både sug och blåsfunction. Lämplig för blåsning av svårtillgängliga ställen t ex i häckar och buskar. Klarar även våta löv. Utmärkt till att hålla plattor och uteplatser rena och snygga. Motor 1100 W. Sugkapacitet 10 m³/min. Turboblåsfunction 70 m/sek. Lövpåsen rymmer 40 l. Vikt 4,2 kg. Levereras med lövpåse och bårsele. **40-5726** **1098:00**

Häcksax Eldriven. Snittlängd 45 cm. 230V/330W. Vikt 2,3 kg. Dubbla säkerhetsbrytare gör att bladen stannar på 0,5 sek. Levereras med svärdskydd. **40-5375** **598:00**



Kaffebryggare Butler Style, dubbelbryggare. Elegant bryggare med hela 2x900 W som ger snabb bryggnad av kaffe eller te. Värmeplattor för varmhållning och graderade vattentankar och glaskannor. Strömbrytare med tydliga signallampor. Filterstorlek 1x4, te-filterinsats medföljer. Kapacitet 2 x 1,2 liter (2-24 koppar). **34-4098** **439:00**

Kaffebryggare Butler. Elegant bryggare på 900 W vilket ger en snabb bryggnad. Värmeplatta för varmhållning av kaffet. Utvändig vattennivåmätare och graderad glaskanna. Strömbrytare med tydlig signallampa. Praktisk sladdvinda under bryggaren. Kapacitet 1,2 liter (2-12 koppar). Filterstorlek 1x4. **34-4125** **179:00**

Kaffebryggare Philips Cafe Comfort Plus. Vattennivåmätare för upp till 12 små/8 stora koppar. Lätt att fylla vattentanken och rengöra varmhållningsplattan. Utsvängbar filtertratt med "anti-drop". Filterstorlek 1x4. Utrustad med sladdhållare och strömbrytare med signallampa. Finns i färgerna svart, vit och grön. **Ange färg.** **34-4097** **349:00**



Clas Ohlson & CO AB Ny utgåva av äldre kataloger. En teknisk intressant resa bakåt i tiden, med då aktuella artiklar och priser. Ca 100 sidor. Nya för i år är 1945 och 1952. Tidigare utgåvor 1933 och 1942. (Produkter från dessa kataloger kan ej beställas)

Nr	År	Pris
28-792	1933	10:00
28-789	1942	10:00
28-870	1945	10:00
28-871	1952	10:00



Grovsugare Rodeo för torrsugning. Motor 230 V, 1000 W. Undertryck 1760 mm H₂O. Behållare i plast volym 18 l. Levereras med sugslang diam. 36 mm, förlängningsrör, fog-, textil-munstycke, golvmunstycke med tre utbytbara plast/gummi/borst underdelar samt tygfilter. Vikt ca 8 kg. **44-4020** **598:00**

Extra filter rekommenderas när maskinen används utan damppåse. **34-4022** **79:00**

Damppåsar engångs av papper. 5 st/tp. **34-3337** **67:00**

Tillbehörsats med 64 mm slang, förlängningsrör och 2 munstycken. Lämplig till sugning av spån och andra grövre partiklar. **44-4023** **185:00**



Slipmaskin med 50 mm bred slipskiva för vattenslipning av knivar, saxar, stämjärn m.m. Hastighet 1,45 m/sek. Motor 230V/40W. **30-5700** **198:00**

PÅ SIDORNA 308 - 322 HITTAR DU HELA VÅRT HUSHÅLLSSORTIMENT.



Engångsartiklar i papper/plast.

34-4076	Tallrik flat 23cm 100/f.	59:00
34-4077	Tallrik djup. Plast. 25/fp.	19:00
34-4078	Assiett 18cm 50/fp.	31:00
34-4079	Kaffesked 25/fp.	5:00
34-4080	Kniv 25/fp.	9:00
34-4081	Gaffel 25/fp.	9:00
34-4082	Matsked 25/fp.	9:00
34-4083	Bägare 21cl 80/fp.	14:00
34-4084	Dricksglas 25cl 50/fp.	26:00
34-4085	Snapsglas på fot 4cl 15/fp.	22:00
34-4109	Kaffekopp m öra 18cl 50/fp.	25:00
34-4137	Insatsbägare 21cl 80/fp.	16:00
34-4138	Hällare till 34-4137 5/fp.	21:00

PÅ SID. 196 - 199 HITTAR DU ALLT FRÅN KNAPPCELLER TILL BATTERIER FÖR VIDEOKAMERAN. PÅ SID 202 FINNS MOBILTELEFON-BATTERIER.



Alkaliska batterier, extra long-life, för foto, kom. radio, radiostyrda leksaker, personsökare m.m.

Nr	Typ	Volt	Antal/fröp.	Pris
32-4591-4	LR03	1,5	4 st	31:50
32-4591-10	LR03	1,5	10 st	59:00
32-4592-4	LR6	1,5	4 st	24:50
32-4592-40	LR6	1,5	40 st	194:00
32-4593-2	LR14	1,5	2 st	24:50
32-4593-20	LR14	1,5	20 st	198:00
32-4594-2	LR20	1,5	2 st	29:50
32-4594-20	LR20	1,5	20 st	268:00
32-4595-1	6LR61	9	1 st	29:50
32-4595-20	6LR61	9	20 st	498:00



Kodak fotopåse. Färgkortsformat 10x15 cm.

Nr	Pris
27-895	24 bilder 59:00
27-896	36 bilder 79:00

Kodacolor Gold 200 ISO, 135-format.

Nr	Pris
27-213	24 bilder 2-pack 73:00
27-214	36 bilder 2-pack 89:00

MER KONTORMATERIEL HITTAR DU PÅ SIDORNA 254 - 261.



21:-

38-306	Pärm. A4. Ange färg (se sid. 259).	21:00
28-629	Kollegieblock. A4 rutat.	14:00
28-630	Kollegieblock. A4 linjerat.	14:00
28-526	Kuvert 1/4 A4. 100 st vita.	25:00
28-530	Kuvert C5. 15 st. bruna.	12:00
36-851	Hushållstejp. 3-pack.	12:00
36-850	Tejphällare. Med tejp.	9:00
26-650	Kulspetspennor. 10-pack.	19:00

89:-



PÅ SIDORNA 28 - 33 HITTAR DU FLER PRISVÅRDA BORRSATSER OCH ANDRA BORR TILLBEHÖR.

Borr/bits/plugglåda 300 delar 7 st HSS metallborrar 2-10 mm, 5 st trä och 5 st HM betongborrar, bitshållare, 6 bits och 276 plastplugg 5, 6, 8 och 10 mm.
30-4906 89:00

BESTÄLL VÅR MOBILTELEFON-TILLBEHÖRS-KATALOG. DEN INNEHÅLLER MÅNGDER AV PRISVÅRDA TILLBEHÖR TILL DE FLESTA FABRIKAT. BESTÄLL DEN PÅ NR. 66-54-1 SÅ SKICKAR VI DEN HELT KOSTNADSFRETT.



Hermle

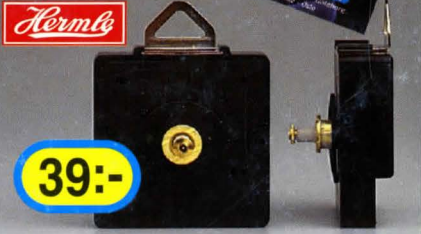

39:-

BYGG DIN KLOCKA SJÄLV MED HJÄLP AV HERMLE KVALITETSVERK FRÅN 39:00.

PÅ SIDORNA 279 - 282 FINNS ALLT SOM BEHÖVS URVERK, VISARE OCH URTAVLOR M.M.