

Augusti 1994 till augusti

1995



CLAS OHLSON

INSJÖN

CLAS OHLSONS KUNDSERVICE

Välkommen till Clas Ohlson. Här får Du information som gör att vi kan hantera Din beställning så smidigt som möjligt.

Så här beställer Du - Dygnet runt!

- **Per post** Skicka Din order till
CLAS OHLSON AB, 790 85 Insjön
- **Per telefon - 0247 - 444 44**
- **Per telefax - 0247 - 445 55**

Vi tar emot Din order dygnet runt. Ordermottagningen är bemannad vardagar, sept. - april 07.00 - 18.00, maj - aug. 07.00 - 17.00. Övriga tider sker mottagningen automatiskt.

Helt ny erbjudandeservice

Från och med i år kan Du alltid få del av **aktuella specialerbjudanden**.

Slå bara telefaxnummer 0247 - 444 66 så får Du information om attraktiva artiklar till fyndpriser.

Med vändande fax.

Om Du har en knappteleson kan Du få samma information via vår ordertelefon, 0247 - 444 44.

Välj själv hur Du vill ha hem Dina varor

Du har flera möjligheter. Glöm inte att kryssa i på ordersedeln.

- Med posten till Ditt närmaste postkontor.
- Med PRIVPAK till ett utlämningsställe med längre öppettider. T. ex. en bensinstation eller en butik i Ditt närområde.

• Ibland är det bråttom. Mot en tilläggsavgift på 50,- kan Du få Dina varor till nästa dag. Villkoren är att Du gör Din beställning före 12.00 och att Du gör den per telefon. Paketet aviseras ej.

Kundtjänst och Reception

Clas Ohlsons kundtjänst är öppen 07.00 - 16.00 på telefon 0247 - 44 500. Här kan Du ställa frågor av teknisk, funktionell natur om de varor Du köpt och här är Du också välkommen om Du är missnöjd i något avseende med någon artikel. Telefaxnumret till kundtjänst är 0247 - 445 09. Om Du vill göra tillägg på Din order eller funderar över leveransfrågor så skall Du ringa vår ordertelefon - 0247 - 444 44.

Receptionen är öppen 07.00 - 16.00. Numret dit är 0247 - 444 00.

Så här betalar Du

- Du kan betala kontant när Du får paketet.
- Du kan också använda de vanligaste kontokorten. Du ser dem på ordersedeln. Glöm ej att lämna fullständiga uppgifter.

I övrigt se vår köpinformation på sid. 312.

Du är givetvis också välkommen att handla i våra butiker. Utförlig butiksinformation finns på sid. 313.

Välkommen med Din beställning!

Nu slipper Du stå i kö för att hämta ut paket!



PRIVPAK

PRIVPAK -
Ett företag inom
BILSPEDITION
KONCERNEN

CLAS OHLSON

POSTGIROKONTO 9257-7 • BANKGIROKONTO 795-9752
TELEX 741 63 • TELEFAX kontor 0247 - 44 425

SP SVENSKA
POSTORDER
FÖRENINGEN

MEMBER I SVENSKA POSTORDERFÖRENINGEN
ALLÉGATAN 39, 502 32 BORÅS Tel. 033 - 131770

På framsidan av 1995 års katalog har barn från Insjöns Skola ritat några av våra produkter.

**Välkommen
till våra butiker!**
Hitta lätt varorna med hjälp av
våra kundterminaler eller
varuplaceringspärmar.

Insjön Riksväg 70, Dalarna



Stockholm Gallerian 1 tr. Hamngatan



Göteborg Nordstan, Nya Gatan



Malmö Södergatan 15, Åhléns-huset



Oslo Torggatan 2 - 6



Snabbregister



Sid.
2 - 99
Senaste
nytt.
Verktyg
och
maskiner.



Sid.
100 - 163
Biltillbehör
kemiskt,
förvaring,
beslag
och
skruv.



Sid.
164 - 235
Elektronik,
batterier,
telefoner,
och
radio.



Sid.
236 - 259
Böcker,
kontor
och
artist-
materiel.



Sid.
260 - 320
Klockor,
foto, optik
och
hushåll.
Senaste
nytt.

Öppettider, köpinformation m.m. se sidorna 312 - 313

NOVA / KALORIK



Batteri alkaliskt LR6
32-4445 4-pack 17:50

Vattenkokare Mini. Lämplig att ha med på resan eller för den ensamstående. Rymmer 0,7 liter. Automatisk avstängning. 230V/900W.
34-3768 239:-

Vattenkokare kokar upp en liter vatten på ca 3 1/2 minut. Rymmer 1,7 liter. Automatisk avstängning när vattnet kokar. Indikering av vattenmängd. Effekt 2000W kräver 10A säkring. 230V.
34-3527 269:-

Fritös FR 431. En mycket förnämlig fritös med stor kapacitet. Lätt att rengöra. Teflonbelagd oljebehållare med markering för min och max oljenivå. Fönster i locket så att man ser friteringsförloppet. Installbar termostat upp till 190° C., kontrollampa för värmen. Rymmer max 2,5 liter olja eller fett.
44-3537 795:-

Brödrost för 2 skivor. Helautomatisk med steglös inställning av rostningsgrad. Smulor tömmas ur lätt, med hjälp av lucka på undersidan. Kalla utsidor. 230V/1000W.
34-3770 269:-

Brödrost för 4 skivor. I övrigt likt 34-3770. 230V/1300W.
34-3769 349:-

Dammsugare KALORIK 140 Högeffektiv, med elektronisk inställbar sugkraft. Motor på max 1400 W. Textil, borst och fogmunstycke förvaras i dammsugaren. 360 gr. slangfäste. Sladdvinda med 6 meter sladd. Två filtersystem (motor och hygien). Två-delat teleskoprör av metall.
44-3756 1495:-

Filterpåsar till 44-3756. 10 påsar/tp.
34-3757 135:-

Kontaktgrill GR-103. Denna grill kan du använda på flera sätt. Hopfälld är den en förträfflig kontaktgrill för kött, korv m.m. Utvik bildar den en stor stekyta och passar utmärkt till "partygrill". Termostatreglerad värme med kontrollampa. Grillplattorna är avtagbara för lättare rengöring.
44-3528 695:-

Juice-press för apelsiner, citroner, grapefrukt och andra citrusfrukter. Startar när man pressar frukten mot konen. Lätt att göra ren. Rymmer 1/2 liter. 1 meter sladd, med sladdhållare. 230V/20W.
34-3526 159:-

Hårklippsmaskin Multi-Cut med klipplängden steglöst inställbar mellan 1-3 mm. med manöverspak. Levereras med 4 st förhöjningskammar, sax, kam, borste och olja. 220 V.
34-3658 298:-



Innehåller Nickel-Kadmium-batterier. För mer info. se sid. 312.



Innehåller Nickel-Kadmium-batterier. För mer info. se sid. 312.

El-tandborste PLAKAWAY. Ny förbättrad modell. Roterar 900 varv/min. Sex motroterande mjuka korta borstar för renare tänder och friskare tandkött. Lätt att använda även för barn, äldre och handikappade. Rekommenderas av tandläkare och tandhygienister. Levereras med laddningsställ, 2 st borstar och laddare.
34-3660 298:-

Utbytesborstar för el-tandborste 34-3660. Levereras i 2-pack.
24-3661 85:-

Gjutjärn BRASSERIE från Nilsjohan. Äkta gjutjärn av högsta kvalitet med plansvarvad botten. Alla modeller är instekta med matolja i 400gr. C.
Stekpanna 29 cm. Skaft av trä med mässingbeslag
34-3764 259:-
Stekgryta Rund 3,5 L. Lock av rostfritt 18/10 stål. Sidohandtag av gjutjärn.
34-3765 265:-
Stekgryta Oval 6,5 L. Lock av rostfritt 18/10 stål. Sidohandtag av gjutjärn.
34-3766 398:-

AVANTI-serie från Nilsjohan i rostfritt 18/10 stål. Beslag av bakelit. 3-effektsbotten. Tål maskindisk. Unikt för kastrullen är locket som har håll- och anghål, vilket höjer Avantis bruksvärde. Som extra tillbehör finns ett durkslag, som även lämpar sig för ångkokning till 2,0 liters resp. 3,0 liters kastrull.
34-3759 Kastrull 1,5 liter 239:-
34-3760 Kastrull 2,0 liter 269:-
34-3761 Kastrull 3,0 liter 279:-
34-3762 Kastrull 5,0 liter 330:-
34-3763 Durkslag 18 cm 149:-



Easy Cleaner + Easy Tab. Världspatenterad fläckborttagare. Passar alla vanliga dammsugare. Tar effektivt bort fläckar (ex. rödvin) på mattan, o.s.v. Testad av TEFO med utmärkt resultat. Lös upp en rengöringstablett (6 st medföljer). Håll vätskan över fläcken. Sug upp med "Easy Cleaner". Bruksanvisning medföljer.
34-3732 298:-

Easy Tab rengöringstabletter. 12-pack.
34-3733 58:-

Velur dammsugarmunstycke. Passar alla vanliga dammsugare. Tar effektivt hand om t.ex. hår från hund och katt, trådar, fjädrar m.m. med två utbytbara velurremsor.
34-3728 148:-

Velourremсор 2-pack till 34-3728.
34-3731 58:-



Universalmunstycke FLEXI CLEAN. Passar alla dammsugare, slanglängd 60 cm. Kommer åt där Du inte når med vanliga tillbehör, t.ex. bakom element, ventiler, kylskåp, bilen o.s.v. Patenterad svensk tillverkning.
34-3428 93:-

Dammborste till "Flexi Clean". Ökar användningsområdet för "Flexi Clean" där dammet behöver borstas loss.
34-3726 15:-

MöbelborsteTURBO CLEAN Passar alla vanliga dammsugare. Borsten roterar av luftsugget med hög kraft och hastighet. Fråsar upp och suger på djupet t.ex. på bilsäten, intrampat grus i mattor, o.s.v.
34-3727 188:-



LASERMÄTNING, ett enkelt och precist sätt att mäta. Hjälper Dig vid injustering av rör, linjär inriktning, exakt nivåmätning, hjälp vid lodning, bekväm vinkelinställning, maskinuppställning etc.
Lasernervattenpass i lättmetallprofil med 2 libeller. Noggrannhet på libell resp. laser 0,8mm/meter / 0,25 mrad. Strålen synlig 20 m. Våglängd 670 nm. (röd) Skyddsklass II.
40-5242 1379:-

Lasernervattenpass i lättmetallprofil med 2 libeller. Noggrannhet på libell resp. laser 0,8mm/meter / 0,25 mrad. Strålen synlig 20 m. Våglängd 670 nm. (röd) Skyddsklass II.
40-5242 1379:-

Laserlinjer Junior Universiell enhet som passar de flesta vanliga vattenpass. Robust gjutet hus med frästmyta. Vatten och smuttskyddat. Noggrannhet på laser 0,25 mrad. Strålen synlig 20 m. Våglängd 670 nm. (röd) Skyddsklass II.
40-5240 998:-



Allt fler inser att det inte är storleken på skåpen som är det viktiga, utan inredningen. Enkla hjälpmedel med stora fördelar. Produkterna är testade av Möbelfakta. De är avsedda för svenska standardskåp och är mycket enkla att montera. Måtten anger bredd x djup x höjd. Färg vit epoxy.



Kokbokshylla på beslag med fjädrar. Mått 500x240x60 mm. 41-2309..... 198:-

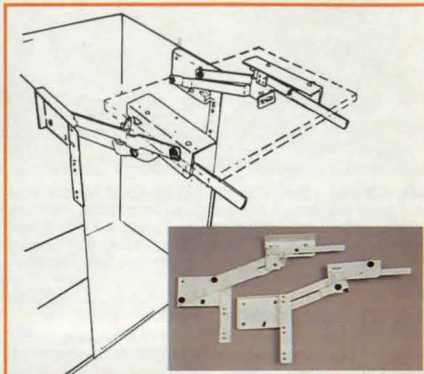

Köksmaskinslyft Endast de fjädrande beslagsdelarna. Hyllplan ingår ej. 41-2310..... 249:-



Bänkskåpsutdrag Sidmonterat för 60 cm. skåp. Mått 328x485x405 mm. 41-2307..... 269:-



Soputdrag Kompletet med 2 st. plastbehållare. Fullutdrag. Mått 325x485x325 mm. Passar 60 cm. skåp. 41-2308..... 439:-



Drickabacksutdrag för en back. Passar 60 cm. skåp. Mått 320x485x50 mm. 41-2306..... 298:-



Backstativ för 60 cm. skåp. Satsen består av 4 st. trådbackar. Höjd 85 mm. Ställningens mått 555x550x545 mm. 41-2311..... 269:-



Grytskåpsutdrag för 60 cm. skåp. Mått 540x554x621 mm. 41-2305..... 649:-



Multisåg PMS 400, universalmaskinen som kan såga, slipa, borsta, fila, raspa och polera. SDS-fäste för nyckellösa verktygsbyten. Ineffekt 400 W. Slagtal tomgång 3800/min. Sågdjup i trä 65 mm, stål 6 mm och aluminium 15 mm. Levereras med sågblad, borste samt två fotplattor för 90 och 45 snitt. Vikt 1,4 kg. 30-5219 1098:-

Tillbehör passande PMS 400. Pris/tp

20-5275 Träsågblad	3st/tp	96:-
20-5276 Fil, metall	1st/tp	219:-
20-5277 Stålbörste	1st/tp	119:-
20-5278 Slipfilst hållare	1st/tp	119:-
20-5279 Slipfil grov+fin	2st/tp	98:-



Yxa av smitt stål. Härdat stålrorsskaft med gummihandtag. Vikt 0,7 kg. längd 33 cm. Levereras med eggskydd som även kan användas som bältesfäste. 30-4962 98:-



Skruvmejselsats, 6 kvalitetsmejslar med greppvänligt handtag av plast, klingor av härdat kromvanadiumstål. Spårmejsel 3,2x75, 5x100 med isolerad klinga, 6x100, Pozzi/Supa 0, 1, 2. 30-5019 98:-

Torxmejselsats samma utförande som ovan men med torx klingor, T-10, T-15, T-20, T-25, T-27, T-30. 30-5020 98:-



Magnetskål av lackerat rostfritt stål, med kraftig gummi-klädd magnet. Håller små delar på plats och kan fästas på t.ex. bilen utan att repa. Diam. 150 mm. djup 30 mm. 30-4958 30:-



Skölpjörn för användning i borrhammare med SDS-fäste och rotationsstopp. Ger mycket snabb avverkning vid t.ex. bildhuggning, utgrävning av kåsar, infällning av elrör m.m. Bredd 12 mm. Total-längd 150 mm. Svensk tillverkning. 30-5040 Böjd 210:-
30-5041 Rak 197:-



Armförlängare. Ett outhärligt hjälpmedel vid transport av skivor där armarna inte räcker till. Max materialtjocklek 25 mm. 30-4817 69:-

Plock och ritskrok sats. Sats med 4 verktyg med många användningsområden. Idealisk som syl, ritspenna, montering av O-ringar/packningar/brickor/fjädrar mm. Längd 13 cm. 30-5032 39:-



Kofot av sexkantigt stål med god spänst. Härdat och anlöpt, slipade arbetsytor, blålackerat. Längd: 625 mm. 40-4745 79:-



Bordsskruvstycke med kulle kan roteras 360° och lutas 30° åt alla håll. Med 75 mm breda gummiklädda käftar. Gripvidd 60 mm. Max bordstjocklek 50 mm. 30-5033 249:-



Borrmaskinstativ med borrmaskinshållare av gjuten aluminium för maskiner med 43 och 36 mm hals. Basplatta 160x230 mm av gjutjärn och 35 mm pelare av stål. Kuggstängsmatning med ställbart djupstopp och mm-skala. Borrdjup 60 mm. Avstånd pelare borrcentrum 110 mm. Höjd 450 mm. 30-4573 398:-



1498:-



Högtryckstvätt Jetpower 170. Levereras med 6 m tryckslang, turbomunstycke (roterande munstycke som förhöjer vattneffekten) samt munstycke med 0,5 l kemikaliebehållare. Pumstryck 100 bar, munstyckstryck 170 bar. Vattenmängd 8 l/min. motor 230 V 1,8 kW. vikt 12 Kg.
40-5270 1498:-



Adapter för användning av chuck med invändig 1/2" gänga i bormaskin med SDS-fäste.
20-5159 179:-



Miniskruvstycke av gjutjärn. Bäckbredd 40 mm, spännvidd 40 mm.
30-4744 39:-



Blindmutter/blindnittång med vridbart huvud. Utbytbara munstycken för nit 3,2, 4,0, 4,8, 6,4 mm och dragdornar för blindmutter M3, M4, M5, samt M6. Levereras i praktisk förvaringsväska av kraftigt plast.
30-5206 269:-

Blindmutter av aluminium. Förp. om 50 st.
20-3029 M3 45:- M4 47:- M5 54:- M6 78:-



Sticksåg för sågning i de flesta material, utmärkt vid sågning av bl.a. karosseriplåt. Säkerhetsspärr förhindrar oavsiktlig igångsättning. Slaglängd 10 mm, slaghastighet ca 10.000 slag/min. Levereras med snabbkopplingsnippel och 2 sågblad. Vikt 0,5 Kg.
30-5158 498:-

Reservblad till ovanstående, 1 st 24 tänder/tum och 1 st 32 tänder/tum.
20-5160 38:-



Slägga, 3 kg, med omonterat skaft av Hickory. Längd: ca 80 cm.
30-4739 129:-



Vinsch med automatisk broms. Av lackerad stålplåt med hårdade kugghjul. Utväxling 4.1:1. Dragkraft 540 kg. Trumman rymmer 17m/5mm eller 13m/6mm wire. Obs! endast för rullande last ej för lyft.
30-5022 448:-



Strålsamlare med vattensparar-insats (ca.7 lit/min). Passande armaturer med M22 x 1 utv.gänga och M24 x 1 inv.gänga.
35-1428 29:-
Nyckel för montering och demontering av strålsamlare.
35-1429 15:-



Skruvdragarbälte i kraftigt läder, med fickor för skruvdragare, borrar, bits, skruvar mm.
30-5273 98:-



29:-

Arbetsoverall. 65% polyester, 35% bomull. Fyra fickor fram och två bak. Knappknäppning. Tvättråd 60°. Färg marinblå. Finns i storl. 48, 50, 52, 54, 56, 58. Ange storlek.
30-3744 159:-

Skyddsoverall, med huva. Skyddar hela kroppen mot damm och stänk. Resärtätning runt handleder och vrister. Material 100 % plastbelagd polypropylen. Storlek: M -L -XL. Ange storlek.
30-4129 29:-

KÖPINFORMATION SE SIDAN 312



Hobbyförkläde i kraftigt bomullskanvas med två fickor. Storlek ca. 83x73 cm.
34-3186 72:-



Läderförkläde för träsnidare, svetsare m.m. Storlek 51x83 cm.
30-4702 149:-



Snickarbälte av kraftigt läder och stora förstärkta fickor. Dubbla hammarhållare.
30-4569 98:-



Snickarbälte av kraftigt läder och förstärkta fickor. Svängbar hammarhållare.
30-4568 198:-

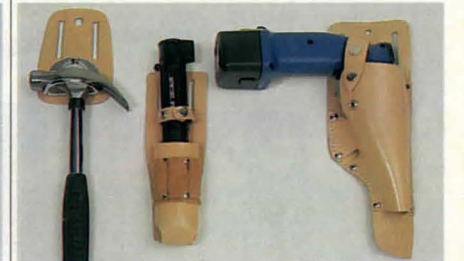

Hammarhållare av kraftigt läder och svängbar stålbygel.
30-4694 29:-

Skruvdragarhölster av kraftigt läder och 5 fack för bits.
30-4695 49:-

Bormaskin/skruvdragarhölster av kraftigt läder, för laddningsbara bormaskiner.
30-4698 69:-



Verktysficka av läder med 3 st fickor.
30-4701 89:-

Verktysficka av läder för el-installatörer m.m. 10 fack.
30-4704 98:-



Hängslen av textil med extra starka fästern för att hålla snickarbälten. Bredd 50 mm.
30-4749 79:-



Läderbälte, bredd 50 mm, längd 1300 mm.
30-4696 39:-

Nylonbälte med kraftigt plastläs. Bredd 50 mm, längd 1240 mm.
30-4697 Brunt 24:-



Motorsågar med dubbelt avvibrerade handtag. Tvåtaktsmotor med elektroniskt tändsystem. Kedjehastighet 20 m/sek. Centrifugalkoppling med kedjebroms.



30-4889



40-3297



Motorsåg Oleo Mac 942/951. Allroundsåg för både yrkesmannen och amatören. Cylindblock/vevhus demonteras enkelt för snabb service. Automatisk kedjesmjörning. Stor luftfilteryta som ger lång livslängd. 33 cm (13") svärd med sågkedja (delning 325, 56 länkar).

	cyl.vol.	effekt	vik	
30-4889	50 cm ³	2,2 kW(3,0 hk)	5,6 kg.	2695:-
30-4888	42 cm ³	1,62 kW(2,2 hk)	5,6 kg.	2295:-

Motorsåg Oleo Mac 935F. Den lätta sågen. 35 cm (14") svärd med topptrissa. Cylindervolym 34 cm³. Effekt 1,9 hk (DIN). Vikt inkl. svärd och sågkedja 4,4 kg.

40-3297	1998:-
Kedjesåg. Oleo Mac E-140F, med automatisk kedjebroms. Automatisk kedjesmjörning med oljenivåmätare, 35 cm svärd med topptrissa. Motor 220 V/1 400W. Vikt 4,0 kg.	1098:-



30-3618 Slagjärn	298:-
30-3619 Hällare	104:-
30-3620 Fällkil	109:-

Motorsågmål i nylon. En sida räfflad en slät. Längd 12 cm.	29:-
20-4978	29:-
Måttband 15 m. Käpa av plast, fjäderhus av aluminium. Från 3 m. har bandet 30cm inledning på måttskalan dubbelsidig avläsning.	289:-
30-4979	149:-
30-2890 Läderbälte bredd 40 mm	98:-
30-2891 Verktygsväska	119:-
30-2892 Sax-Lyftkroksväska	89:-



Motorsågskedjor					
Nr	Svärd	Deln.	Länk	Pass.bl.a	Pris
20-2676	30 cm	3/8"	45	Folux 30F	76:-
20-4126	35 cm	3/8"	49	Fol.E140/F35	83:-
20-794	35 cm	3/8"	50	Skill/Part.	85:-
20-2709	40 cm	3/8"	52	Skill/Einh.	88:-
20-2677	33 cm	.325	56	Folux F150F	86:-
20-695	38 cm	.325	64	Partner	96:-

Elektrisk slipmaskin för sågkedjor. Lätt inställbar för alla kedjor. Levereras med inställningsmall, slipstift 4,0 mm, nyckel samt batteribox (4 st 3R12 batterier, ingår ej). 11-20 000 v/min. 9-12 V. 30-2670 289:-
 Reservstift. Diam 4,0 mm, 4,8 mm, samt 5,4 mm, på 2,3 mm skaft. Ange dim. 20-2674 Pr 3 st 49:-
 Spännhylsa 2,4 mm för monteringen av reservstift 20-2674 i Moto Tool slitplattsats. 20-4363 24:-



Svärd Semi Pro passande de flesta motorsågar med 13" svärd och .325" delning. 30-4440 149:-



Vedklyv Längd hopskjuten 96 cm. Max vedlängd 54 cm. Höjd 44 cm. Tryckkraft ca 6 ton. Motor 220 V/1,5 kW. Vikt 64 kg. 40-3060 7595:-

Vedklyv extra snabb modell för horisontell klyvning i bekväm arbetshöjd 77 cm. Säker tvåhandsmanövrering med spakar. Automatisk återgång. Arbetscykel 5 sek. Max vedlängd 52cm. Tryckkraft 3,8 ton. Motor 380V/3kW. Vikt 84 kg (inkommer oktober). 40-5238 7495:-

Vedklyv för vertikal klyvning. Bekväm kombinerad fasthållning av veden och två hands manövrering med spakar. Max vedlängd 54 cm. Arbetshöjd 85 cm. Automatisk återgång till förinställd klyvlängd. Tryckkraft 6 ton. kraftig hydropump och träfäsmotor 380V/3,5kW. Vikt 108 kg. 40-5256 9495:-



Klyvvyxa. Omonterat skaft av Hickory. Vikt 1,5 kg. Längd 75 cm. 40-3144 129:-
 Släggvyxa. Omonterat skaft av Hickory. Vikt 2,5 kg. Längd 80 cm. 40-3145 179:-

Yxa 0,7 kg. Epoxylimmat, flämhärdat skaft. 380 mm. 30-2941 39:-
 Yxa 1,1 kg. Epoxylimmat skaft 430 mm. 30-5282 49:-

Klyvkiel, smidd. Vikt 1,2 kg. Längd 19 cm. 30-3146 49:-

Yxskärfklarlackade. Levereras med kil. Nr Längd
 30-2867 37 cm
 30-2868 50 cm
 30-2869 65 cm

Yxskärf av "Hickory" för klyvvyxa. 40-3631 75 cm
 Yxskärf av "Hickory" för släggvyxa. 40-3632 80 cm

Traktor-vedklyv lika 40-5256 men utan hydropump och elmotor. Kopplas direkt till traktorns hydrauluttag min 15 l/min - max 45 l/min. Lev. med tröpunktsfäste, hydraulslangar och snabbkopplingar. Vikt 89 kg. 40-5031 5995:-

Vedklyv för vertikal klyvning. Bekväm kombinerad fasthållning av veden och två hands manövrering med spakar. Max vedlängd 54 cm. Arbetshöjd 83 cm. Automatisk återgång till förinställd klyvlängd. Tryckkraft 4 ton. Motor 220V/1,5 kW. Vikt 65 kg. 40-5255 7495:-

4 - vägskniv passar 40-3060, 40-5256 och 40-5031 30-3423 595:-
 4 - vägskniv passar 40-5255 och 40-4238 30-4298 495:-



Yxa med yxhuvudet permanent fixerat på skaftet med epoxylim. Skaft av "Hickory".

Nr	Vikt	Längd m. skaft	Pris
30-2562-1	0,6kg	38cm	159:-
30-2562-2	0,8kg	50cm	179:-
30-2562-3	1,0kg	65cm	198:-

Bredd	Pr st	Pr 10 st
13 mm	5:-	15:50
20 mm	5:50	22:-
29 mm	8:50	44:-
40 mm	10:50	69:50
50 mm	12:50	89:-

Kil 21-276 av järn med rostskyddsöverdrag är en liten umbärlig tingest för yxor, hammare m. m. där skaftet har benägenhet att lossna. 21-277 129:-

KÖPINFORMATION SE SIDAN 312

Eggskydd av läder passar yxa nr. 30-2941. Eggbredd 85 mm. 20-520 29:-

SKÄRANDE VERKTYG

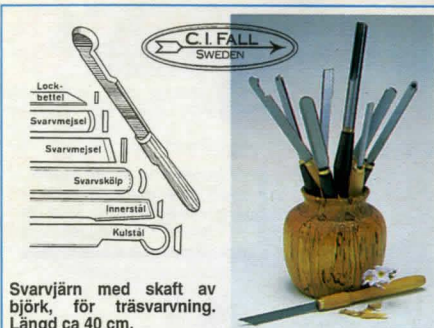

Svarvjärn med skaft av björk, för träsvärning. Längd ca 40 cm.

Lockbettel, 3 mm	20-2346	98:-	Svarvskölp, pig. 20-2343-1 6 mm	139:-
Svarvmejsel halvrund egg.	20-2345-1	112 mm 119:-	20-2343-2 12 mm	156:-
Svarvmejsel, sned egg.	20-2344-1	12 mm 119:-	20-2343-3 24 mm	169:-
20-2344-2 24 mm	139:-	Innerstål 22 mm.	20-2347	195:-
		Kulstål 24 mm	20-2348	189:-

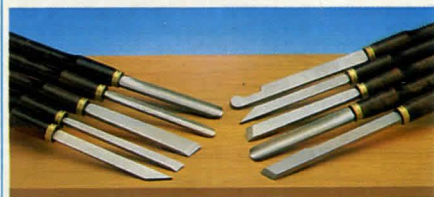

Svarvstålsats med 5 olika svarvjärn med brunbetsade träskaft enligt bild. Längd 40x43 cm. 30-2728 567:- 30-2729 649:-

Svarvstål ENDURO med vridbart skär av hårdmetall vilket ger unik livslängd. Handtag av bok med kraftig förstärkningshylsa av mässing. Längd ca 45 cm.



OBS! Sätt anhållet ca 15 mm under centrum för bästa svarvresultat.

Nr	Dim. mm	Form	Pris
30-2787	16	○	220:-
20-2884	r.stål	○	109:-
30-2788	18x18	△	255:-
20-2885	r.stål	△	139:-
30-2789	18x18	□	255:-
20-2886	r.stål	□	139:-
30-2888	25x12	◇	227:-
20-2887	r.stål	◇	109:-



KÖPINFORMATION SE SIDAN 312

Svarvstål för skärsvarning. Med rund klinga som ger större släppning = skärvinke. I övrigt lika ovan.

30-5038	16	295:-
20-5067	r.stål	144:-
30-5039	15 x15	295:-
20-5068	r.stål	134:-

Svarvjärn för svarvning enligt skäremetoden



Svarvögla av HSS för inv. svarvning. Längd 450 mm.

Nr	Dim. mm	Pris
20-2996-16	16	289:-
20-2996-20	20	296:-
20-2996-25	25	338:-
Mini svarvkrok, längd 325 mm.		
20-2997		326:-
Bottenmejsel, längd 450 mm.		
20-2998		328:-

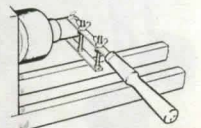

Tappstål, för svarvning av flera likadana tappar (8-35 mm). Längd 310 mm.

20-2999	219:-
---------	-------



Stämjärn 20-558 med slagfast skaft av specialplast. Fasade. Fabrikat SANDVIKEN. Bredd i mm. Längd 26 cm. Bredd 6 mm 10 mm 12 mm 16 mm 18 mm 25 mm 32 mm. Pris 93:- 95:- 102:- 108:- 109:- 115:- 128:-

Huggskölp Sandvik m. slagfast skaft av specialplast. Längd 26 cm.

Nr	Bredd	Pris
20-669-6	6mm	149:-
20-669-10	10mm	156:-
20-669-12	12mm	161:-
20-669-16	16mm	166:-
20-669-18	18mm	169:-
20-669-25	25mm	206:-



Stämjärn med skaft av slagfast plast. Fasade. Längd 23-25 cm.

Instruktionsvideo - "Svarva en skål - med skäremetoden". Anders Mattsson, möbelsnickare och ansvarig för träslöjdsutbildningen på Sätergläntan, visar hur en skål svarvas på ett flertal sätt. I filmen visas genomgång av verktyg, slipning, träval och teknik förutom de praktiska svarvsnitten. Längd ca 70 min.

28-697	398:-
20-2781-8	8 mm 27:-
20-2781-16	16 mm 32:-
20-2781-25	25 mm 39:-
Stämjärnssats med 3 fasade stämjärn 8, 16 och 25 mm. Skaft av slagfast plast. Längd 25 cm.	
30-4256	59:-

SKÄRANDE VERKTYG



Träsnidarsats, Marples, med 12 olika bildhuggjärn i utvalt sortiment av bästa Sheffield-stål. Träskaft med mäsinghylsa. Längd 22-24 cm. 30-675 1298:-



Träsnidarsats, Marples. Sats med 6 små verktyg med träskaft. Längd 16 cm. Slipade. 30-672 396:-



Bildhuggarsats Marples. Sats med 5 olika bildhuggjärn i bästa Sheffield-stål med fin skärpa. Skaft av blå slagtålig plast. Längd 25 cm. 30-670 689:-

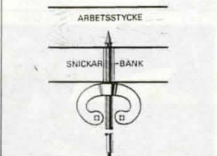

Träsnidartving, att användas vid träsnidning för fastsättning av arbetsstycket i en snickarbänk. 30-570 119:-

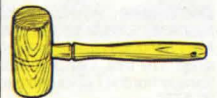

Träklubba av bok. Längd 30 cm. 30-1275 69:-



"Sniderimästaren", arbetar lätt och snabbt med en bormaskin som kraftkälla. Hög slagfrekvens (3xmotorvarvtalet) medför lugn gång och precisa snitt. Stabilt och greppvänligt huvud av metall. Levereras med 5 olika klingor och 145 cm lång flexibel axel.

30-2495 1098:-
Reservklingor i sats passande 30-2495.
20-2496-1 Klingbredd 10-15 mm Pr 5 st 314:-
20-2496-2 Klingbredd 6-9 mm Pr 3 st 339:-



Bildhuggarsats av förstklassigt fabrikat, "Bonum". Stålen noga härdade och slipade. Verktygens hela längd 20 cm.

Nr	Mod.	Bredd	Pris	20-181	E	4	128:-
20-177	A	8	93:-	20-182	F	6	104:-
20-178	B	10	93:-	20-183	G	8	143:-
20-179	C	9	104:-	20-185	K	5	149:-
20-180	D	10	129:-	20-186	L	9	149:-



Träsnidarsats med 12 olika verktyg med träskaft. Längd 20 cm. Grovslipad egg. 30-3963 149:-



Skölpjärnssats med fyra skölp, bredd 6, 13, 19 och 25 mm. Skaft av plast. Längd 24 cm. 30-4257 59:-



Morakniven. Rejält skaft med effektivt fingerskydd. Den patenterade följsamma slidan har fäste för livrem eller knapp. Blad av tre olika stålkaliteter längd 105 mm.
20-108 kolstål 29:-
20-109 rostfri 33:-
20-110 Triflexstål 39:-



Montörskniv för elektriker m. m. Skaft och slida av polypropen. 70 mm blad.
20-1242 29:-

Täljkniv med blad av kol-(k) eller laminatstål (L) av högsta kvalitet. Lackerat björkskaft. Slida av polypropen. Blad i mm.

Nr	Blad	Typ	Pris
20-80	75	K	35:-
20-81	99	L	39:-
20-82	112	L	45:-
20-83	160	K	52:-

Slidkniv med 102 mm blad i Triflexstål. Slida och greppvänligt handtag med halskydd i polypropen.
20-1254 37:-

Sportkniv med björkskaft och förstärkt laderslida. Bladlängd 102 mm. Kolstål.
20-1231 59:-



Fiskeknivar i rostfritt stål, skaft och slida i hygienisk polypropen

Filé- och renskniv med inbyggd renskopa. 150 mm blad i rostfritt stål.
20-5005 49:-

Fiskekniv. Filé och renskniv. 147 mm blad i rostfritt stål med tandad kant.
20-3862 43:-

Sport- och fiskekniv, 100 mm blad i rostfritt stål med tandad rygg och inbyggd renskopa.
20-5004 45:-

Fiskekniv. Filé och renskniv med inb. renskopa. Blad av rostfritt stål, skaft av polypropenplast. Bladlängd 153 mm. Totallängd m. skopa. 335 mm. Laderslida med bälfäste.
30-4316 99:-



Späntkniv. Frosts späntkniv har 3-delat laminatstål i eggen och är därför extra vass, stark och seg. Bladl. 105 mm. Total längd 340 mm.
30-1255 75:-



Specialkniv för mattor, takpapp, linolium etc. 60 mm svängd blad, greppvänligt plastskaft.
20-4024 32:-

Slöjdniv i ny modell för precisionsarbeten. 50 mm blad i laminatstål. Skaft och slida i polypropen.
20-3865 39:-

Slöjdniv med speciellt utformat skaft som ger mer kraft och säkerhet. 82 mm blad av laminatstål.
20-1243 47:-

Skedkniv. Skaft av björk. Blad i kolstål. 20-1271 är enkeleggad, 20-1256 dubbeleggad.
Nr Bladlängd Pris

20-1256	61 mm	49:-
20-1271	47 mm	48:-



Jakt-, sport- och fiskekniv. Skaft av jakaranda med polerade mässingbeslag. 111 mm blad av laminatstål. Slida av kraftigt kärnläder.
20-1239 185:-

Sport- och jaktkniv. Favoriten bland jägare. Skaft av polerad jakaranda. 125 mm blad av rostfritt stål. Slida av kraftigt kärnläder.
20-1236 249:-

Jakt- och flåkniv med skaft av polerad jakaranda. 93 mm blad av rostfritt stål. Slida av kraftigt kärnläder.
20-4628 269:-



Jakt/slaktset. Består av köttkniv, bladlängd 153 mm. Slaktkniv, bladlängd 156 mm. Flåkniv, bladlängd 140 mm. Alla i Sandviks rostfria specialstål samt bryne med eff. skär-längd 170 mm. Lev. i dubbelsidor av nylon med livrem + transportfordral i vävburen plast.
30-1758 385:-

Buköppnare. Klarar alla hudsnitt utan att skada hinnorna. Totallängd 195 mm. Laderslida.
32-3317 76:-

Diamantbrynen "EZE-LAP". Miljoner diamantkorn i en kropp av rostfritt stål. Användes utan vatten eller olja. Slipar allt snabbt till vass skärpa.

Torrbröns med skåra för fiskekrokar etc. Storlek 102x25x6 mm. Lev. med läderfordral.
20-3864 149:-

Skärpstål med skåror för stora och små krokar. Skärper knivar, yxor, sägkedjor, saxar m.m. Hopskjutbart med snabbblåsning. Längd skärpstål 85 mm. Handtag med clips. Utfäld längd 215 mm. ø 5,5 mm.
20-4026 168:-

Miniskärpstål. 4 mm flat botten, rundad ovan del med skåra. Skärper allt, t.o.m. snabbstålsborrar och bits. Längd skärpstål 57 mm. Förvaras i medf. handtag med clips. Total längd 145 mm. Hopfäld 103 mm.
20-4027 Pr st 99:- 10 st 790:-

Skärpstål Proffs. Längd 200 mm. ø 9,5 mm. Greppvänligt plasthandtag med parerskydd. Totallängd 340 mm.
30-4028 339:-



Knivblad. Frost av utvald kvalitet.

Nr	Typ	Bladlängd		Pr st
20-3805	Morakniv	75 mm	Lamin. stål	32:-
20-3752	Slöjdniv	82 mm	Lamin. stål	33:-
20-3753	Morakniv	95 mm	Lamin. stål	35:-
20-3754	Morakniv	110 mm	Lamin. stål	36:-
20-3755	Jaktkniv	125 mm	Rostfr. stål	69:-
20-5009	Jaktkniv	100 mm	Rostfr. stål	68:-
20-4023	Filekniv	160 mm	Rostfr. stål	45:-

LAPPLANDERKNIVBLAD i rostfritt stål. Frosts mest exklusiva nu i halvfabrikat. Borrade hål (för nitar och beslag). Tangen är "full tang", men kan justeras med en kap- eller slipskiva.

Nr	Bladlängd	Tot.längd	Pris
20-4615	75mm	180 mm	117:-
20-4616	90mm	190 mm	117:-
20-4617	95mm	200 mm	117:-
20-4618	115mm	220mm	117:-

Nitbeslagsats i mässing till Lapplanderknivblad.
20-4619 23:-



Norska HELLE-knivblad i laminerat rostfritt stål.

Nr	Typ	bladlängd	Pris
20-5012	Ola-kniven	58 mm	79:-
20-5013	Helle Nyng	70 mm	79:-
20-5014	Helle Turmann	80 mm	89:-
20-5015	Helle Veidemann	90 mm	119:-
20-5016	Helle Skarping	92 mm	116:-



Fickkniv typ schweizisk arme-modell med 6 olika verktyg. Längd ihopfäld 9 cm.
20-3974 37:-

Fällkniv med 15 olika verktyg. Längd 9 cm. Levereras med läderfordral.
20-3975 79:-



Fällkniv. Skaft av ädelträ med beslag av pol. mässing. Rostfritt blad. Total längd 175 mm.
20-3086 29:-

Fällkniv. Som ovan men har även 90 mm sågblad som är försedd med skruvmejsel och kapsylöppnare. Total längd 215 mm.
20-3415 49:-

Knivfordral av läder med bälfäste.
20-4209 passar 20-3086 33:-
20-4210 passar 20-3415 38:-



Rullkniv med 28 mm klinga av tungsten-stål. Handtag och eggskydd av plast. Utmärkt för pappers-, läder- och tygskärning. Japansk tillverkning.
20-2771 84:-

Reservklinga. 2/tp.
20-2772 43:-

Rullkniv med klingdiam 45 mm.
30-3578 125:-

Reservklinga.
30-3588 Pr st 45:-

20-5148 Tillskärningsklinga vägskår
20-5149 Tillskärningsklinga sick-sack

Perforeringskniv för tillskärning av rivkant på papper. Klingdiam. 28 mm. Handtag av plast.
20-2977 58:-

Reservklinga. 2/tp.
20-3085 36:-

STANLEY



En serie kraftiga Stanley-knivar med låsmekanik som stabilt fixerar bladet i önskat läge utan sidoglapp.

Universalkniv med indragbart blad i 6 steg. 5 blad medföljer i handtaget.
20-3813 69:50

STANLEY



Universalkniv, Stanley. Kraftig modell m. 5 blad i skaftet. Längd ca 14 cm.
20-657 39:-

Universalkniv, Stanley, med indragbart blad i 10 steg. Längd 16 cm. 5 blad medföljer.
20-658 55:-



Skalpell "Paragon". Skaft av plast. Längd 14 cm.
Nr Pr st 10 st
20-3129 9:- 69:-

19:-



Universalkniv av metall med indragbart blad. Reservblad förvaras i skaftet.
20-3964 19:-



Skomakarkniv, Frosts av extra prima stål. Längd 21 cm. Bredd 2 cm.
20-438 49:-

Brytbladskniv stor modell med 8 avbrytbara spetsar.
20-3815 66:-

Brytblad med 8 spetsar. 10 st/förp.
20-3817 42:-

Brytbladskniv liten modell med 12 avbrytbara spetsar.
20-3814 44:50

Brytblad med 12 spetsar. 10 st/förp.
20-3816 31:-



1991

1992

1996

Knivblad, STANLEY, för universalknivar. 10 blad levereras i praktisk dispenser med plats för förbrukade knivblad.

Universalsblad 1991 standard.
20-4786 37:-

Universalsblad 1992 grövre standard.
20-4787 40:-

Krokblad 1996 för mattor m.m.
20-4788 46:-



Precisionspennkniv. Tryckknappsmekanik med clips. Lev. med 10 st spetsblad. Längd 140 mm, ø 9 mm.
Nr Pr/st 10 st
20-4048 33:- 270:-

Reservblad till 20-4048. Förp. om 10 st blad.
Nr Pr/lp 10 lp
20-4049 15:- 104:-



Brytkniv m. 6 klingor som kan brytas av allt eftersom skärpan försämras. Handtag av plast.
20-663 15:-

Brytkniv lika 20-663 men mindre modell med 12 avbrytbara klingor.
Nr Pr st 10 st
20-3115 7:- 56:-



Reservblad till brytkniv 20-663. 12 blad i plastfodral.
20-666 21:-

Reservblad till brytkniv 20-3115. 12 blad i plastfodral.
20-3433 18:-



Knivskrin, storlek 17x8x4,5 cm, innehåller 3 olika verktygsskaft, 11 st utbytbara knivblad i olika modeller medföljer.
30-916 89:-



Sniderijärn. 5 olika för kniv 20-907.
20-914 49:-

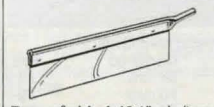

Ryggsågblad 40 tänd./tum. Passar 20-907.
20-2894 22:-



Kartongöppnare. Skär av band, tape, film och drar ur klammer. Lev. med ett reservblad.
30-3920 55:-

Reservblad till ovanstående. 10 blad per förp.
20-3921 15:-

Reservblad till brytkniv 20-663. 12 blad i plastfodral.
20-666 21:-

Reservblad till brytkniv 20-3115. 12 blad i plastfodral.
20-3433 18:-

259:-



189:-

Rubank med räfflad sula. Längd 350 mm, bredd 50 mm.
30-4364 259:-

Putshyvel A/4C med räfflad sula. Längd 250 mm, bredd 50 mm.
30-4062 189:-



Bryne (30-2940) ingår ej

Brynings- och slipstöd. Ett utmärkt hjälpmedel som underlättar bryning och slipning av hyveljärn, stämjärn m.m. till rätt fävninkel.
20-2243 126:-



Putshyvel av slipat järn med handtag i ädelträ. Sula 210 x 50 mm. Lätt inställbart skärdjup. Vikt 925 g.
30-4716 129:-



Sims- och falshyvel av järn med 38 mm brett hyvelstål och löstagbara anhöll. Längd: 21 cm.
30-4718 269:-



Spånhyvel av obrytbar järn. Dubbla ställskruvar för reglering av hyvelstålet. Hyvelbredd: 54 mm, totalängd: 254 mm.
30-4717 98:-

Sickel av hårdat och polerat Sandvikstål. Storlek 0,6x62x125 mm.
20-491 39:-



Hyveljärn

Nr Bredd Pris
20-671-1 44 mm 85:-
20-671-2 51 mm 86:-
20-671-3 60 mm 109:-



Hyvel. Ett bra verktyg för hemmabruk och hobbyarbeten. Storl. 8x5x2,5 cm. Med lätt utbytbara specialblad.
20-1728 58:-

Hyveljärn för sims- och falshyvel.
20-2432 83:-

Blad, passar hyvel 20-1728. Förp. om 5 blad.
20-1729 9:-

14:-



Modellsåg av förnicklat stål och kraftigt handtag av plast. Utmärkt för arbeten i trä och metall. Totalängd 25 cm. Bladlängd 15 cm, bredd 6 mm. 24 tänder/tum.
30-4734 14:-

Reservblad längd 15 cm. 10st/ per förp.
20-4735 19:-



Modellknivsats med 3 olika knivskaft, 13 st utbytbara knivblad. Lev. i plastlåda.
30-4538 49:-



Holkjärnsats. Ett järn av varje modell.
20-915 55:-



Bilden visar sågen med 30-4919 och 20-4920 monterade (extra tillbehör)

Geringsågi kraftigt utförande med steglös inställning av önskad vinkel och fasta lägen för 90°, 45°, 36°, 30° och 22,5°. Bord av lättmetall med 38 mm. högt anslag och måttkala. Skårbredd vid 90° 170 mm. Såg höjd 150 mm. Levereras med tving för horisontell eller vertikal fastspänning av arbetsstycket, längdstopp och ställbart stopp för sågdjup.
40-4917 279:-



Rundsåg kraftigt utförande med handtag av slagtälig plast. Levereras med ett sågblad. Svensk tillverkning.
30-2747 47:-



Geringsstöd, Sandvik, modell för så väl höger- som vänsterhänta, snabbinställning av 7 olika vinklar. Pressgjuten metall, läsvred av plast.
30-562 109:-
Listsåg, Sandvik 309. Kap- och klyvsåg för fänsnickeri och sågning med geringsstöd. Tandspetshärdade "Super Cut" tänder. Bladlängd 20".
30-563 179:-



Ryggsåg Sandvik 318. Fintandad för fänsnickeri, sågning i geringslåda m.m. Bladlängd 14".
30-490 157:-

KÖPINFORMATION SE SIDAN 312

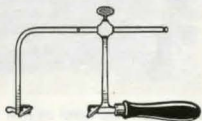

Guldsmedsåg, förnicklad. Ställbar för bladlängder 80-170 mm. (Passande blad 11-303.)
20-415 138:-

Förlängd tving för extra stabil fastspänning av arbetsstycket. Speciellt lämplig till korta arbetsstycken.
30-4919 29:-

Förhöjningsanslag av aluminium för stabil sågning av höga arbetsstycken. Höjd 110 mm.
20-4920 59:-

Sågblad passande 40-4124 och 40-4917.
20-4172 För trä 14 tänder/tum. 59:-
20-4244 För metall 24 tänder/tum. 59:-

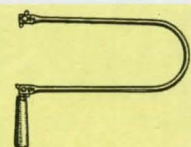

Lövsåg av fjäderande stålör. För vanliga lövsågblad, sågdjup 30 cm.
31-592 29:-



XT-sågen. Lättsågad med fin precision och hög avverkningsgrad, 20% högre vid kapning och 50% vid klyvning jämfört med "Super Cut-sågar". Blad. 550 mm (22").
30-4198 198:-



Handsåg, Sandvik 251. För normalsågning i trä. Tandspetshärdad som ej behöver filas, av extra prima Sandviks-fabrikat. Hållriktigt, kraftigt handtag. Bladlängd 22" med 7 tänder pr tum.
30-251 179:-



Handsåg, Sandvik 300 idealisk för barn, förskolor etc. Fintandad tandspetshärdad. Längd 350 mm (14").
30-3143 78:-



Lövsågblad. Längd 13 cm. Tandning betecknas från fin-grov med stigande nr. Grosspriset endast vid köp av samma nummer och grovlek. (1 Gross = 12 duss) Ange grovleksnr. vid beställning.
11-301, extra prima snabb-sågblad för trä.
Grovlek 1, 3, 5 eller 8. duss.12:- gross 109:-
Grovlek 10 eller 12 duss.16:50 gross 139:-
11-303, extra prima snabb-sågblad för metall.
Grovlek 8/0 eller 5/0. duss 47:50 gross 398:-
Grovlek 3/0, 0, 1, 2, eller 4 duss 32:- gross 259:-
11-304, extra prima vridna, allsidigt tandade lövsågblad för trä, gips o. plaster.
Grovlek 0, 2, 4 eller 6. duss 14:50 gross 116:-

Reservblad. 12 st till såg 30-797, 30-2747. 4 av varje: medium, fin och extrafin tandning.
20-1045 29:-



Handsåg, SANDVIK. För kap och klyvsågning. Tandspetshärdad. Bladlängd 22".
30-4248 59:-



Jet-Cut-sågen för snabbare avverkning och renare kapyta. Tandspetshärdad för lång livslängd. Bladlängd 550 mm (22"). 7 tänder / tum.
30-4499 129:-



Stanley "Jet-Cut" sågar med speciell 3 vinklad slipning för snabb avverkning och jämnt snitt. Tandspetshärdade för lång livslängd.
Ryggsåg 350 mm. (14") 11 tänder/tum. 30-4977 198:-
Handsåg 500 mm. (20") 11 tänder/tum. 30-4884 168:-

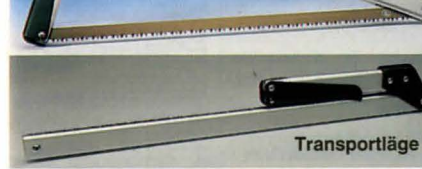

Kombisåg 21" med 2 st sågblad (trä och metall) som ligger skyddade i aluminiumramen. Fälls enkelt ihop när den inte används eller transporteras. Dim. 70 x 530 mm.
30-4980 149:-
Kombisåg 17" lika ovan, men dim. 70 x 430 mm.
30-4981 129:-
Reservsågblad till ovanstående sågar
30-4241 Träsågblad 21" 33:-
30-4242 Metallsågblad 21" 32:50
30-4243 Köttsågblad 21" 32:50
30-4946 Plastsågblad 21" 33:-
30-4982 Träsågblad 17" 29:-
30-4983 Köttsågblad 17" 29:-
30-4984 Metallsågblad 17" 29:-
30-4985 Plastsågblad 17" 29:-



Bågfilsåg, Sandvik, för både trä och metall. Levereras med trä- och metallblad 12".
30-4497 79:-
Träsågblad fintandad 12" passande 30-4497.
20-4498 25:50



Bågfil. Tillverkad av förkromat stål med väl utformat handtag o. grepp av plast. Levereras m. 12" blad. Svensk tillv.
30-1284 49:50
Bågfil SANDVIK för yrkesmän. Kraftig konstruktion med hävstångs bladspännare. Även 45° infästning samt stick-sågsinfästning av bladet. Plats för reservblad i bågen. Med ett Sandflex-blad.
20-17 149:-



Sticksåg Sandvik för både trä och metall. Ställbar i 8 vinklar. Levereras med ett Sandflex metallblad.
30-4130 129:-
Sågblad Sandflex till sticksåg 30-4130.
20-4131 För trä, 10 tänder/tum 57:-
20-4132 För metall, 24 tänder/tum 49:-



Bågfils-handtag. En utmärkt hållare för bågfilsblad, användes på svåråtkomliga ställen. Stabilit utförande i slagtälig plast, längd 20 cm. 2 blad medföljer.
30-2129 19:50



Geringslåda, Stanley. Stadig lättviktskonstruktion av hård specialplast med spår för 45° och 90° sågvinkel. För virke upp till 2"x4". Längd 32 cm.
30-1534 79:-

FILAR



Filar. Sandvik, med kraftigt handtag.

Skärpfil, med en sida dubbelgradig och en sida engradig eggfil. Längd med skaft 30 cm.
20-1175 64:-
Sågfil flat, tunn, engradig med en rund kant. Fin. Längd med skaft 30 cm.
20-1378 68:-
Dubbelsågfil, enkelgradig. Fin. Längd med skaft 25 cm.
20-2737 55:-
Rymfil, dubbelgradig för filning av smala spår och trånga utrymmen. Medellin. Längd med skaft 25 cm.
20-2738 53:-



Filhällare. Gör det lätt att snabbt fila kedjan till rätt vinkel och djup. Levereras med 4,0 mm fil.
30-2371 49:-
Kedjesågfil, rund, dubbelgradig fin. Längd 200 mm.
20-1379 diam. 4,8 mm 12:50
20-2370 diam. 4,0 mm 11:50
Filmall med styrrullar för exakt vinkel.
20-4371 passande fil 4,8 mm 69:-
20-4372 passande fil 4,0 mm 69:-



Filhandtag med vinkelguide. Chuckfäste för snabbt byte av fil. Längd 120 mm.
20-3254 17:50



Magnetfil, enkelgrad. Längd 150 mm. 2-pack.
20-1938 16:50

Filskaft av mjukplast. Längd 102 mm.
Nr Pass.fil Pris
20-3251 4-6" 9:50
20-3252 6-8" 10:-
20-3253 8-12" 10:50
20-4362 Nålfil 9:50



Raspsats med tre skaftade raspar. Längd 26-30 cm.
30-3148 49:-
Filsats med tre skaftade filar. Längd 26 - 30 cm.
30-3152 49:-



Diamantfilsats. Tio olika filar med plasthandtag, längd 140 mm. Förvaras i kraftig plastask.
30-4276 298:-



Nålfilsats med 10 olika dubbla filar. Lev. i fodral.
30-3566 49:-



Filsats för finmekaniska arbeten. 10 olika filar. Längd 140 mm. 1 plastlåda.
30-3205 39:-

KÖPINFORMATION SE SIDAN 312



Filsats med 6 olika nålfilar med plastskäft i etui. Längd med skaft 17 cm.
20-3965 29:-

BORSTAR

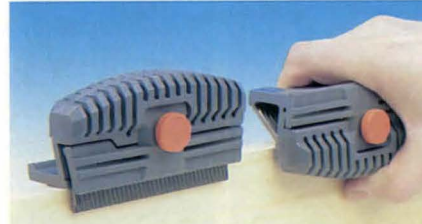

Kant-trimmare för hyvling/slipning av trä, plastlaminat, och stål i 90° och 45°. (Även utmärkt för slipning av stälkanter på skidor). Bladlängd 10 cm. Lev. m. blad för trä.

Reservblad för 30-3625
30-3626-1 Trå/grov 48:-
30-3626-2 Sten, kakel, stål 48:-
30-3626-3 Universal/fin 48:-



Filhällare passande 14" pansarfil. Utan fil.
30-1342 159:-

Filkarda för rengöring av filar och raspar. Storl. 4x24 cm.
20-1139 19:50



Pansarfil, valstandad på båda sidorna. Dessa filar skär mycket snabbt och lämnar samtidigt en fin, slät yta. Lika användbar på plana som buktiga ytor och såväl för de flesta metaller som till trä. Med hål för filhällare.
20-772 standard huggning 12" 82:-
20-773 fin huggning 12" 84:-
20-774 standard huggning 14" 94:-
20-775 fin huggning 14" 98:-

Sandplate Sandvik-slipfolie av härdat stål. Håller 100 ggr längre än vanligt slippapper. Levereras med en slippkloss av plast samt en slipplåt 60x112 mm med självhåttande baksida.
Nr Grovl Pris
30-2917-50 50 44:-
30-2917-160 160 44:-

Reservfolie:
20-2918-50 24:-
20-2918-160 24:-



KÖPINFORMATION SE SIDAN 312

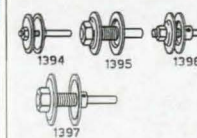

Slipskivhällare, även användbara för polertrissor, sågklingor o. d. 1/4" drivaxel. Förkromade.
Fäste Vidd Diam. Pris
20-1394 1/2" 1/4" 24:50
20-1395 3/4" 1/2" 42:-
20-1396 1/2" 3/8" 45:-
20-1397 3/4" 1/2" 49:50



Stålbörste med skaft av bok. 25 mm lång stålbörst i fyra rader. Längd 29 cm.
30-474 14:-



Bänkbörste för verkstaden. Plastskäft, svart tagelblandning storl. 295x27 mm.
30-1425 23:-



Stålbörste. Med borst av rostfritt stål. Rekommenderas bl. a för rengöring vid svetsarbete i aluminium. Plastskäft 28 cm.
30-1216 2-radig 24:-
30-1217 3-radig 29:-



Stålbörstsats med 5 st borstar. Diam. 25, 38, 50, 63 och 76 mm. Axeltapp 6 mm.
30-4260 39:-



Ståltrådsbörste för bänkslipmaskin. 13 mm hål för diam. 100 och 150 mm. 20 mm hål för diam. 200 mm.
Nr Storl. Pris
30-5101 100 x 30 119:-
30-5102 150 x 20 129:-
30-5103 200 x 30 159:-



Ståltrådsbörste för slipning på trä, metall, plast och färg. Skattdiam. 6 mm.
Nr Diam. Pris
30-5095 50 mm 27:50
30-5096 75 mm 29:50
30-5097 100 mm 32:50

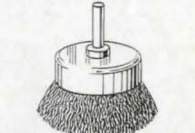

Stålkoppsbörste för slipning på trä, metall, plast och färg. Skattdiam. 6 mm.
Nr Kransdiam. Pris
30-5098 50 mm 29:50
30-5099 75 mm 49:50



Cylinderstålbörste. För arbeten på svåråtkomliga ställen. Diam. 28 mm, axel 6 mm.
20-2516 29:-



Raspstiftsats med 5 olika profiler på 1/4" skaft. 20-3967 39:-

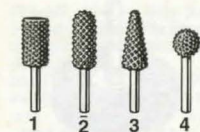

Raspstift Nr 20-1561 på 1/4" skaft. Effektiva på de flesta byggnadsmaterial, fibermaterial, plast m. m.

Typ	Diam.	Längd	Prst
-1	5/8"	1 1/8"	22:-
-2	5/8"	1 3/8"	22:-
-3	5/8"	1 3/8"	22:-
-4	5/8"	Rund	22:-



Slipstift för slipning av hårdmetall. Skaftdiam. 6 mm.

Nr	dim. mm	Pr/st
20-5090	25 x 10	18:-
20-5091	25 x 25	23:-

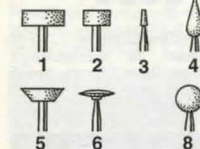

Slipstift av aluminiumoxid för slipning av metall, plast och färg på svåråtkomliga ställen. Skaftdiam. 3 mm.

Typ	Diam. mm	Pr/st
20-5089 Ange typ		
1	20 x 7	19:-
2	10,5 x 10	19:-
3	2,4 x 10	19:-
4	8 x 17	20:-
5	16 x 5,5	21:50
6	32 x 6	21:50
8	10 rund	20:-



Slipskiva med spår och anhåll speciellt för kniv- och saxslipning. Med axeltapp att fästas i bormaskin. Diam. 5 cm.



Slipstift, keramiska med 1/4" skaft. Längd 50x80 mm. För bearbetning av såväl stål som andra material. 5 st olika i diam. 18-25 mm monterade å karta.

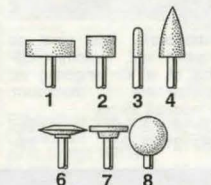

Skaftdiam. 6 mm.

Typ	Diam. mm	Pr/st
20-5088 Ange typ		
1	32 x 11	22:50
2	20 x 6	18:50
3	7 x 19	22:50
4	17 x 31	31:50
6	13 x 4	25:-
7	25 x 3,5	26:50
8	27 rund	31:50



Roterande fil, diam. 30 mm, skaft 10 mm. Tillverkat av hårdat verktygsstål, ger slät yta. Lämpligt för t.ex. skedar, slevor m.m.



Roterande rasp av hårdat specialstål. Diam. 40 mm. 10mm axel x alt. M14 gäng för vinkelslip. Oumbärlig vid urfräsning av t. ex. kåsor.



Roterande snabbstålsfilnar SANDVIK Nr 20-3627. Ny modell med slipade skär som ger högre avverkning och bättre ytfinish, för arbeten i ohardat stål, gjutjärn och mjuka material. Skaftdiameter 6 mm.

Typ	Diam.xlängd	Pr st
1	6x16 mm	87:-
2	12x25 mm	149:-
3	10x20 mm	115:-
4	12x25 mm	156:-
5	12x20 mm	134:-
6	12x25 mm	149:-
7	12x11 mm	112:-
8	12x27 mm	149:-



Slip och filstiftsats med 5 olika keramiska slipstift samt 5 olika roterande filnar. Samtliga med 3 mm axel. I plastfåra.



Slip- och filstiftsats med 5 olika slipstift av aloxal samt 5 olika roterande filnar. Samtliga med 1/4" axeltapp. I plastfåra.



Diamantslipstift i sats med 6 olika profiler för slipning av stål, hårdmetall, glas m.m. Finns med 2 mm skaft, total längd 3 cm, och 4 mm skaft, total längd 5 cm.

20-3979-2	2 mm skaft	159:-
20-3979-4	4 mm skaft	189:-



Sandpappershållare av gummi, håller papperet orubbligt. Storlek 12x7 cm.



Stödronnell för rondeller med centrumhål. Axelfäste 6 mm.

Nr	Diam.	Pris
20-499	125 mm	29:50

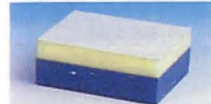

Stödronnell för rondeller med karborrefäste. Axelfäste 6 mm

Nr	Diam.	Pris
20-3389	125 mm	47:50

Slippappershållare med karborrefäste 70x125 mm med en hård och en mjuk sida. Passande slippapper 31-1970.

Stödronnell för rondeller med karborrefäste inv. M14 gänga.

Nr	Diam.	Pris
30-2753	125 mm	94:-



Polerhätta Av extra prima lammull. Passande gummidisk 20-499. Diam. 5".



Stabiflex stödronnell ger en jämn och fin yta utan slippmärken. Tar upp vertikala och horisontala vibrationer. Kan max. lutas till 30° i alla riktningar. Diam. 125 mm. OBS! Då karborrefäste önskas monterar man en 20-3387-2.



Slipcylinder av skumplast för trä och metall. För slipning i hörn, på plana och buktiga ytor. Axeltapp 6 mm. Bredd 65 mm. Diam. 130 mm. Passande slipband 31-1941.



Stödronnell för fiberrondell och grov rengörare. Diam. 105 mm. inv. M14 gänga



Karborre duk, självhäftande för rondell och ark. Gamla gummidiskar strykes med lim för bättre vidhäftning.



Stödronnell för stenskott och lackskador. Diam. 18 mm, karborrefäste.

Slipronnell med karborrefäste, diam. 18 mm. 20 st sorterade rondeller, grov, medium och fin.

20-3387-1	115 mm	19:50
20-3387-2	125 mm	22:-
20-3387-3	150 mm	27:50
Nr ark		
20-3388-1	90x165	24:50
20-3388-2	93x230	25:-
20-3388-4	63x390	34:-

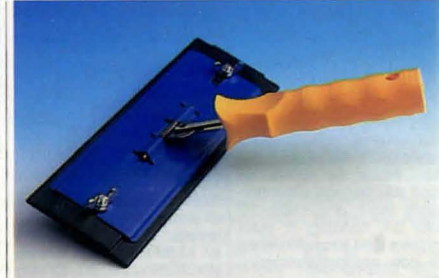

Sliphandtag ledbart, med platta av filtklädd plast. Storlek 230 x 80 mm. Passande slippapper 31-2282. Kan användas tillsammans med teleskopskaft 40-5110.

KÖPINFORMATION SE SIDAN 312



Sliphandtag med platta av filtklädd plast. Storlek 230 x 80 mm. Passande slippapper 31-2282.



Fiberrondell för krävande maskinslipning. Fenolhartsbunden aluminiumoxid. Rygg av 0,8 mm tjock vulkanfiber. Korn 36, 50, 60, 80, 120. Ange kornstorlek.

31-1991 Dim. 80 x 22 mm.	Pr/10 st	42:-
31-1993 Dim. 115 x 22 mm.	Pr/10 st	69:-
31-1995 Dim. 125 x 22 mm.	Pr/10 st	73:-

Flapronnell av zirkonoxid med metallnav, mycket slitstark Korn 40, 120. Ange kornstorlek.

Kapskivor för stål/järn.

Nr	Dimension mm.	Pris/st	Pris/10 st
30-5073	76 x 2 x 8	15:50	107:-
30-5074	100 x 2 x 16	19:50	139:-
30-5075	115 x 2,5 x 22	17:50	117:-
30-5076	125 x 2,5 x 22	19:-	129:-
30-5077	180 x 2,5 x 22	22:50	159:-
30-5078	230 x 2,5 x 22	29:50	229:-

Kapskivor för sten/betong.

Nr	Dimension mm.	Pris/st	Pris/10 st
30-5079	115 x 2,5 x 22	17:50	117:-
30-5080	125 x 2,5 x 22	19:-	129:-
30-5081	180 x 2,5 x 22	22:50	159:-
30-5082	230 x 2,5 x 22	29:50	229:-

Navronnell för slipning av stål/järn

Nr	Dimension mm.	Pris/st	Pris/10 st
30-5083	100 x 6,8 x 16	24:50	194:-
30-5084	115 x 6,8 x 22	24:50	194:-
30-5085	125 x 6,8 x 22	26:50	209:-
30-5086	180 x 6,8 x 22	34:-	276:-

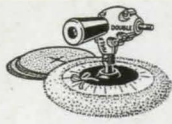

Puts- och poleringsatts passande handbormaskiner. Består av vinkelväxel med ståldrev och självsmörjande lager, omsättning 1:2 eller 2:1, handtag, 5° gummskiva med lammskinshätta och sandpappersrondeller.

30-1178 209-



Polersats för höglanspolering och mattering av alla metaller och konstmaterial. Levereras med sex olika borstar och polerskivor, hållare med 6 mm axeltapp samt två olika polerpastor.

30-2783 398-



Slip och polersats för bormaskin, komplett set för alla operationer från slipning till glanspolering. Innehåller keramisk slipskiva för grovslipning, gummislipskiva för finslipning och sisalskiva för mattpolering. Alla skivorna har måtten 100x13x13. Ingår även slipvax, polervax, slipspindel och polerskiva.

30-3410 198-

Slip- och polervax för grov- och höglanspolering som ovan.

20-4596 74-

Stålull. Extra prima oljefri stålull i förpackningar m. 450 gram.

Nr	Grovl.	Pris
31-428	000	57-
31-429	0	39-
31-430	2	39-
31-431	4	39-



Slipcylinder, bestående av ett stort antal vävburna sandlameller. Utmärkt för slipning av både plana och buktiga ytor. 6 mm axel. 60x40 mm, Korn 150

20-2449-1 69-

50x20 mm, Korn 80

20-2449-2 53-



Expanderande sliprulle, bestående av en slitsad gummicylinder som expanderar av centrifugalkraften och fäster sliphylsan. 6 mm axel, avsedd för gradning och slipning av trä, järn, stål m.m. Levereras med två sliphylsor.

30-2783 398-

Nr diam Pr sats

20-3091 22x20 39-

20-3092 45x30 52-

Sliphylsa, passande ovanst.

sliprullar. Finns i fin och grov. Ange grovlek.

Nr mått mm Pr10st

20-3093 22x20 32-

20-3094 45x30 59-



Smärgel, Limbunden. Aluminiumoxid belagd duk, korntorlek 80, 120 180, 240, 400. Levereras på rulle 20 mm bred 15 m lång. Ange korntorlek.

30-1032 32-



Slipkon av keramiska kulor. Utmärkt vid efterbearbetning då man använt roterande rasp. Kan slipas till önskad form mot en bänkslipmaskin. Diam. 50 mm 8 mm axel.

20-2984 59-

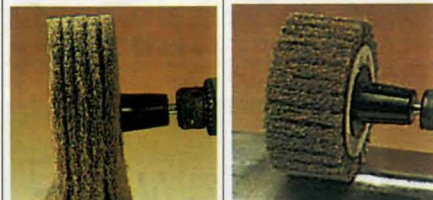

Scotch-Brite finish-rondell för polering av aluminium, mässing och koppar. Borttagning av oxider från metallytor. Putsning av rostfritt stål. Dim. 75x45 mm, axel 6 mm.

20-4165 157-

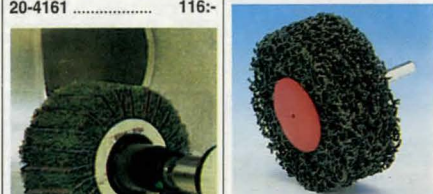

Scotch-Brite grovrengöringsrondell. Unik konstruktion särskilt lämplig för färg- och rostborttagning, rensning av svetsfogar m. m. Monterade på 6 mm axel.

Nr Mått mm Pris

20-3312 100x12 79-

20-3313 75x25 97-



Scotch-Brite putsduk för rengöring och putsning av målade ytor, kopparrör m.m. Ark 158 x 224 mm.

Nr Pr/st 20 st

30-4159 13:50 210-

Scotch-Brite Grovrengöringsrondell 115 mm. Användningsområde lika ovan. OBS! Stödrondell 30-4690 måste användas.

30-4691 129-

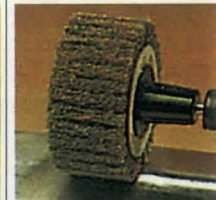

Scotch-Brite finish-borste för polering av aluminium, mässing och koppar. Borttagning av oxider från metallytor. Putsning av rostfritt stål. Dim. 75x45 mm, axel 6 mm.

20-4165 157-



Scotch-Brite grovrengöringsrondell. Unik konstruktion särskilt lämplig för färg- och rostborttagning, rensning av svetsfogar m. m. Monterade på 6 mm axel.

Nr Mått mm Pris

20-3312 100x12 79-

20-3313 75x25 97-

Sliprondell glesbelagd aluminiumoxid fenolhartsbunden fastsättning med självhäftande baksida. Korn 40, 60, 80, 120, 180, 240. Ange korntorlek.

Nr Diam. Pr/5 st

31-1953 120 mm 18:50

31-1955 150 mm 22:50

Sliprondellsortiment av 31-1953. 12 st/sats.

31-1954 32-

Sliprondellsortiment av 31-1955. 12 st/sats.

31-1956 38-

Sliprondell. Korn 40, 80 och 120. Ange korn.

Nr Diam. Pr/2 st

31-1957 225 mm 23-

Sliprondell. Korn 60, 80 och 100. Ange korn.

Nr Diam. Pr/2 st

31-1958 300 mm 26-

Sliprondell med kardborrefäste. Korn 40, 60, 80, 120, 180, 240. Ange korntorlek.

Nr Diam. Pr/5 st

31-1965 125 mm 24:50

31-1967 150 mm 26:50

Sliprondellsortiment av 31-1965. 12 st/sats.

31-1966 45-

Sliprondellsortiment av 31-1967. 12 st/sats.

31-1968 49:50



Korund (Alu. oxid). Papper/duk. För trä, metall, målade och lackade ytor, spackel och rost m.m.

Korn 24 - 60

Formförändring, rostborttagning, nedslipning av tapet-skarvar, bortslipning av färg.

Korn 80 - 120

Slipning av hyvlade ytor, mattslipning vid ommåling m.m.

Korn 150 - 400

Bortslipning av fiberrester, nymåling snickerier, slipning av plastbåtar och bilar för slutmåling.

Våtslippapper.

För olje och vattenslipning av målade och lackade ytor, plastbåtar och bilar m.m.

Korn 80 - 120

Slipning av botten och köl samt avjämning av plastspackel.

Korn 280

Matt- och bortslipning av dropp och "rinn" vid målning och lackering av båten, bilen möbler m.m.

Korn 500 - 800

Mattsipning vid höga krav på den slutliga ytan.

KÖPINFORMATION SE SIDAN 312

Våtslippapper.

Vattenfast papper, belagd med kiselkarbid, bindemedel fenolharts. Ark 230x280 mm.

31-1988

Korntorlek 80 120

Pris/5 st 32:- 28:-

Kornstorl. 180,280, 500,800

Pris/5 st 25:- 23:50

Slippappersortiment av 31-1988. 12 st/sats.

31-1989 36:-

Slippappersrulle, aluminiumoxidbelagd papper. Bredd 100 mm. Ange korn

Nr Korn Pr/10 m

31-2279 40 44:-

31-2279 60 39:-

31-2279 80,100,120,150,180 29:50

Slippappersrulle, aluminiumoxidbelagd papper. Bredd 115 mm. Ange korn.

Nr Korn Pr/50 m

31-2280 40 195:-

31-2280 60 147:-

31-2280 80,100,120,150,180 124:-



SLIPBAND, aluminiumoxidbelagd duk, bindemedel fenolharts. För trä, metall m.m. Korntorlek 40, 80 och 120. Ange korntorlek.

Dim.	passar maskin	Nr	2 st	Nr	10 st
65x410	AEGBD,HH,Skil593U	31-1941	24:-	20-2658	97:-
100x552	Skil400 H,1400 H	31-1942	37:-	30-379	158:-
75x510	Black & Decker	31-1943	28:-	20-3822	118:-
75x533	AEGBosch,HH,Metabo	31-1944	29:-	20-1077	123:-
54x540	202032 (utg. modell)	31-1945	25:-	20-2034	103:-
76x457	Skil1200	31-1946	27:-	30-3487	113:-
100x560	AEG Elu, B/D 405	31-1947	38:50	30-1953	161:-
110x620	AEGHolz-Her, HBSZ	31-1948	46:-	30-1963	192:-
75x750	Picador	31-1949	35:-	30-1272	148:-
50x920	Kinzo(endast 80)	31-1950	39:50	30-2298	168:-
100x910	40-3057	31-1951	49:50	30-3058	208:-
150x1220	40-4143	31-1952	88:-	30-4183	374:-



Slippapper med kardborrefäste. Aluminiumoxidbelagd papper. Bindemedel fenolharts. Lämpligt till el- och luftverktyg efter komplettering med kardborreduk 20-3388. Korntorlek 40, 60, 80, 120, 180, 240, 400. Från korn 120 är slippapperet självrengörande (stearatbelagd). Ange korntorlek.

Nr Dim Passar Pris/5 st

31-1970 70x125 handkloss20-3806 16:-

31-1972 90x165 tryckluftverktyg 30-3217 19:50

31-1974 93x230 el-verktyg 24:-

31-1976 65x390 tryckluftverktyg 30-3218 26:50

Slippappersortiment. 2 st ark av korn 60, 80, 120, 180, 240 = 10 st/sats.

Nr Dim. Pris/sats

31-1971 70x125 mm 28:-

31-1973 90x165 mm 34:-

31-1975 93x230 mm 40:-

31-1977 65x390 mm 46:-

Slippapper, aluminiumoxidbelagd papper, bindemedel hudlim. 10 st ark 115x280 mm. Korn 40, 80, 100, 150, 240. Ange korntorlek.

31-1981 22:-

Slippappersortiment av 31-1981. 10 st/sats.

31-1982 22:-

Slippapper, aluminiumoxidbelagd papper, bindemedel hudlim. 10 st ark 93x230 mm. Korn 40, 60, 100, 150, 240. Ange korntorlek.

31-1983 18:-

Slippappersortiment av 31-1983. 10 st/sats.

31-1984 18:-

Slippappersortiment av 31-1983. 50 st/sats.

31-1985 59:-



Rollerset med bygel, tråg och roller-polyon plus. Bredd 180 mm.
 30-5100 39:50
 Bygel Bredd 180 mm.
 30-5119 17:-
Roller polyon plus. Bredd 180 mm.
 30-5113 21:-
Roller mohairino. Bredd 180 mm.
 30-5114 25:-

KÖPINFORMATION
 SE SIDAN 312



Trimmer hjuldyna för målning på väggar, dörrar, foder m.m. Försedd med 2 st styrullar för exakt målning mot t.ex. foder. Mått 85 x 85 mm.
 30-5111 34:50



Penselset med 5 st lackpenslar bredd 15, 20, 30, 40 och 50 mm.
 20-4892 14:-

Rollerset mini med bygel, tråg och roller-mohairino. Bredd 100 mm.
 30-5112 29:50
 Bygel. Bredd 100 mm.
 30-5115 14:-
Roller polyon plus. Bredd 100 mm.
 30-5116 12:-
Roller mohairino. Bredd 100 mm.
 30-5117 16:-
Roller finskum. Bredd 100 mm.
 30-5118 14:-



Anstrykare (rund pensel) förlindad. För målning av dörr- och fönsterkarmar. Även kallad sparpensel. En pensel med borst. Till alla färgtyper.
 Nr Diam. Pris
 20-470-1 20 mm 15:-
 20-470-2 30 mm 21:-



Penselset med 3 st lackpenslar bredd 25, 37 och 50 mm.
 20-4891 9:-

Mini-rollset med bygel, tråg och roller fin-skum, bredd 50 mm. För målning på dörr- och fönsterkarmar m.m.
 30-5252 27:-
Utbytesroller bredd 50 mm. 2/tp.
 30-5253 19:-



Fasadpensel. För målning på halvgrova och grova ytor. Vinklat skaft för rätt anläggning. En pensel med svart borstblandning. Plastskaft. Till utomhusfärger, lasyr och träolja.
 Nr Bredd Pris
 20-2554-70 70 mm 23:-
 20-2554-100 100 mm 27:-

Batteri R6 32-3718
 4-pack 12:50



Fasadpensel. För målning av halvgrova och grova ytor. En pensel med svart borstblandning. Plastskaft med hinhållare. Till utomhusfärger, lasyr och träolja. OBS! Bra som klisterpensel.
 Nr Bredd Pris
 20-3792-1 70mm 16:-
 20-3792-2 100mm 18:-
 20-3792-3 120mm 26:-



Lackpensel. För målning av ytor som man vill få ett jämt och fint resultat på. En kvalitetspensel med 100% polyesterborst = inga strån, inga ränder. Lackerat plastskaft. Till alla färgtyper.
 20-3833-1 35mm 21:-
 20-3833-2 50mm 25:-
 20-3833-3 70mm 34:-



Lackpensel för all-målning. Svart borst med träskaft. Nr 20-3268
 Bredd 25 50 75 100 mm
 Pris 7:- 12:- 19:- 25:-



Allround-penselset för målning och grundning. Bredd: 50 och 30 mm, längd: 350 mm.
 30-4753 19:-



Penselset bestående av 7 st olika penslar. Lämpligt för hobby- och förbättringsarbete.
 20-3743 15:-



Spackelset med träskaft. Bredd 30, 50 och 70 mm.
 20-4953 19:50



Tapetset, - tapetborste med fiberblandning, klisterpensel med borstblandning, tapetkniv till både pappers- och vävtapeter. Ersättningsblad till tapetkniv.
 30-459 69:-

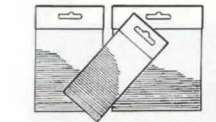

Japanspackelset, för spackling av mindre ytor. Blad med god svikt och plastöverdel.
 20-3281 19:-



Tapetklister. Snabbt och lättlösligt samt drogt tapetklisterpulver för vanliga tapeter. Kan stå färdigblandat i mer än en vecka. Forp. innehåller 200 g, ger ca 4 l färdigt klister.
 34-1854 25:-



Gummispackel 100 x 80 mm.
 20-5109 12:50



Målarremsa, glasfiber för armering av spacklade skarvar mellan byggsivor (gips-sivor). Självhäftande. Mått 25 mx5 cm.
 34-1886 31:-



Bredspackel 200 mm, till spackling av större ytor samt till golvläggning. Härdat och skydds-lackerat stål, med träskaft.
 30-3280 22:-



Väggspackel, Casco, för bred- och skarvspackling på puts, betong och skivmaterial inomhus. 750 ml.
 34-3436 29:-



Fönstermaskeringstejp. För målning kring glasade ytor. Lämnar ej kvar limrester som vanlig maskeringstejp. Fönstermaskeringstejppå rulle 25 mm x 20 m.
 36-832 14:-
Fönstermaskeringshorn 50 x 50 mm 24 st/forp.
 36-833 36:-



Maskeringstejp.
 36-441 19mm x 50 m 11:60
 36-445 25mm x 50 m 15:80



Färgskrapa SANDVIK med 60 mm skär av hårdmetall som ger extremt lång livslängd. Skaft av aluminiumlegering med plasthandtag.
 30-3262 149:-
Reservskär 60 mm.
 20-3263 67:-

Färgskrapa lika vidstående men med 50 mm skär.
 30-2485 109:-
Reservskär 50 mm.
 20-2486 59:-
Färgskrapa lika ovan men med 25 mm 3 kantigt skär.
 30-2838 109:-
Reservskär 25 mm
 20-2839 59:-



Trekantsskrapa med skär av härdat specialstål. Levereras med 2 st skär 60 och 80 mm. Längd 28 cm.
 30-5106 59:-
Reservskär till 30-5106.
 Levereras i 2-pack
 20-5107 60 mm. 23:50
 20-5108 80 mm. 27:-

Fönsterskrapa med inskjutbart blad. Lev. med 5 st blad.
 30-4011 28:-
Extra blad 10 st.
 20-4012 22:-



Skyddsfolie en bra hjälp vid målning, sprutning etc. Plasten är i utvecklat läge 20 m lång och 55 cm bred. Övre kanten är förklustrad med maskeringstejp, plasten rivs av i önskad längd mot den tandade kanten.
 34-1826 54:-

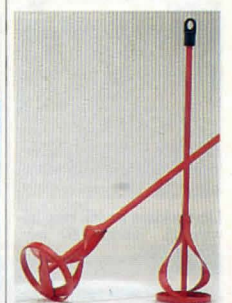

Färgomrörare i stål, passar bormaskin med 13 mm chuck. Längd/diam. Pris
 30-3685-1 400/ 80 mm 42:-
 30-3685-2 600/100mm 67:-



Murarverktygssats. Består av: iläggslev 160 mm, skärlev 140 mm, fogslev 10 mm och putsbräde 280x130 mm.
 30-4394 149:-

KAKEL- OCH SOTNINGSVERKTYG

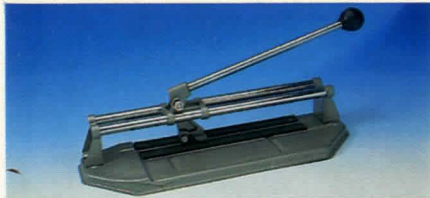

Kakelskärare med hårdmetallskär. Kapar upp till 10 mm plattor, max längd 250 mm.
30-4268 129:-

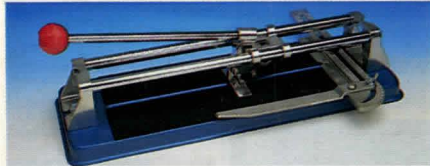

Kakelskärare, kraftig modell av metall med hårdmetallskär. För plattor upp till 14 mm tjocklek och 300 mm längd. Anhåll för inställning av bredd och vinkel 0-90°.
30-5042 229:-

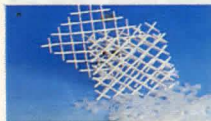

Distanskruss för kakel, räcker till ca 7 m². Fog ca 2 mm. Förp. 250 st.
30-3540 25:-
Distanskruss för golv, fog ca 5 mm. Förp. 125 st.
30-3541 25:-

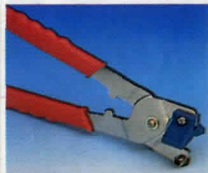

Kakeltång med skärrulle. Längd 210 mm.
30-5044 54:-



Limspridare av stål med trähandtag. Bredd 180 mm. Grovtandad.
30-3544 18:-

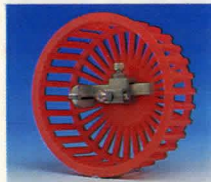

Hårdmetall borrar för hål 20-94 mm, med skyddskåpa som även hjälper till att borra vinkelrätt.
30-5045 84:-



Kakeltång med hårdmetallkäftar. Längd 195 mm.
30-5043 84:-



Kakelsåg med sågblad av härmetallkorn, som enkelt sågar i glas, skiffer, sten och marmor. Bladlängd 150 mm.
30-5070 69:-
Reservblad till 30-5070.
30-5069 32:-



Pannväggsborste av härdat fjäderstål med 80 cm långt träskaft.
40-3830 74:-

Pannborste för montering på bormaskin. Diam.: 150 mm, längd: 750 mm.
40-4579 159:-



Eldstadsborste. Specialverktyg för pannor och kaminer, 50x100 mm, längd 1 m.
40-4578 154:-



Sotraka två storlekar i ett. Längd 750 mm.
40-2717 72:-



Skorstensviska av "kupa", härdat fjäderstål. Konstruktionen gör sotningen enkel och effektiv även i smala rökrör. 150 mm för braskaminer samt rökkanaler med insatsrör 80-150 mm diam, 230 mm för större kanaler 160-230 mm.
Nr diam. Pris
30-2710 150 mm 129:-
30-2711 230 mm 136:-
30-4323 350 mm 156:-

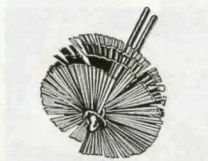

Tub-eldstadsborste. Tillv. av härdat fjäderstål.
Nr Diam. Pris
30-2712 50 mm 66:-
30-2713 75 mm 68:-
30-2714 100 mm 72:-
30-4324 140 mm 79:-
Skaft för tubrensare med 150 cm lång böjlig pianotråd.
40-3831 79:-

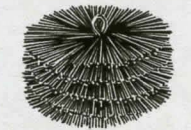

Sotarlod med kedja. Vikt 1,5 kg.
30-2718 139:-



Skorstensviska av härdat fjäderstål (stälris) med ögla i båda ändrar.
Nr Diam. Pris
30-3826 125mm 98:-
30-3827 150mm 102:-
30-3828 200mm 104:-
30-3829 250mm 106:-



Sotarlina 10 m med krok.
30-2719 72:-

Pannrent. Effektivt medel för pannor eldade med fasta bränslen. Tar bort sot och tjäreläggningar. Innehåller 15 st plåtar 20x10 cm ren zinkplåt och bruksav. Vikt 1 kg.
34-1711 89:-

Rengöringsmedel för spisen-ugnen-grillen och hårdsofade glasluckor i braskamin-båtskrov. Avtvättning före målning mm. Spådes med vatten. Lev i plastflaska om 1 l.
34-1707 79:-

NITAR OCH HÄFTPISTOLER



Blindnittäng för yrkesmannen eller "gör det självaren" med höga anspråk. 3-backar eliminerar problemet med att sprutar av grövre dim. glider. Utbytbara munstycken för nitdiam. 3 - 5 mm.
30-3924 179:-



Nittäng med vridbart huvud. Utbytbara munstycken för 2,4 mm, 3,2 mm, 4 mm och 4,8 mm nitdiam. Längd 290 mm. (Ej för tryckttät blindnit).
30-4149 159:-



Nitsats med 100 st. nitar samt kraftig nitittäng för 2,4, 3,2, 4 och 4,8 mm. Blindnit. Längd 260 mm. Förp. i plåtdåda.
30-3183 94:-

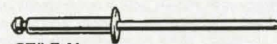

Exempel: Blindnit med stålsprint och stort huvud av aluminium. Blindnit av ST=stål, AL=aluminium och RF=rostfri. LF=stort huvud. TT=tryckttät.

Nr	Material	Diam.	Max.grepp	Pr/100 st
20-5121	ST/AL	3,2 mm	1,5 mm	19:50
20-5122	ST/AL	3,2 mm	5,5 mm	23:-
20-5123	ST/AL	3,2 mm	9,5 mm	26:-
20-5124	ST/AL	4,0 mm	4,5 mm	24:-
20-5125	ST/AL	4,0 mm	8,5 mm	28:-
20-5128	ST/ST	3,2 mm	5,5 mm	24:-
20-5129	ST/ST	3,2 mm	7,5 mm	29:-
20-5130	ST/ST	3,2 mm	9,5 mm	31:-
20-5131	ST/ST	4,0 mm	6,5 mm	33:-
20-5132	RF/RF	3,2 mm	5,5 mm	69:-
20-5133	RF/RF	3,2 mm	9,5 mm	98:-
20-5134	AL/AL	3,2 mm	3,5 mm	26:-
20-5135	AL/AL	3,2 mm	7,5 mm	28:-
20-5136	AL/AL	4,0 mm	6,5 mm	43:-
20-5137	ST/LF,AL	3,2 mm	9,5 mm	36:-
20-5138	ST/LF,AL	4,0 mm	10,5 mm	41:-
20-5139	ST/LF,AL	4,8 mm	8,0 mm	43:-
20-5140	ST/LF,AL	4,8 mm	12,0 mm	55:-
20-5141	ST/TT,AL	3,2 mm	5,0 mm	29:-
20-5142	ST/TT,AL	4,0 mm	7,5 mm	34:-

Blindnit av aluminium..
Nr D x L 100 st
20-2069 3,2x5,5 15:-
20-2070 4 x7 16:-
11-964 Bricka, 3,2 mm hål. 10-27-2 4,1 7:50
100 st 5:-1000 st 34:-
Popnitborr, snabbstål för blindnit.
Nr Diam.mm Pris
10-27-1 3,2 6:50
10-27-2 4,1 7:50
10-27-3 4,9 8:50



Rapid häftpistoler - Svenska kvalitetsverktyg.
Rapid 13. En lättvikts pistol för många användningsområden. Klammerlängd 4-8 mm.
30-3077 129:-

Rapid 23. En idealisk häftpistol för hem och hobby. Rekylfri, hög slagstyrka. Klammerlängd 4-8 mm.
30-784 174:-

Rapid 33. En lättarbetad manuell häftpistol med stor kapacitet. Rekylfri, två slagstyrkor. Klammerlängd 4-14 mm.
30-785 239:-

Rapid 30 med 10 mm nos som gör den till den idealiska häftpistolen för fönstertätning och omklädsel av möbler (passande klammer 20-747, max 8 mm).
30-2632 249:-

Rapid 19. En smidig häftammare för dekorationsarbeten och affischering. Klammerlängd 4-6 mm.
30-746 169:-

Klammer för ovanstående Rapid-häftpistoler. Pr 2 500-ask. Längd mm 4 6 8 10 14
20-747 36:- 36:- 36:- 36:- 36:-

Klammer för Arrow JT-21 samt 30-3184. Klammerlängd 6 eller 8 mm. 2500 st/ask. Ange längd.
20-3376 34:-



Häftpistol för universalbruk. Utmärkt för bl. a. fastsättning av tätningslist. Klammerlängd 6-8 mm.
30-3184 65:-



Stift-klammerurdragare. Även utmärkt för att öppna färgburkar.
20-4822 20:-



Brynings- och slipstöd. Lätt inställbart för önskad eggvinkel vid bryning/slipning av hyvelstål och stämjärn. Gripvidd 44-78 mm. Levereras med bänkbryne, 150x50x25 mm, för fin- och grovbryning.
30-4829 78:-



Våtslipmaskin Tormek 1204 med snabbslipande Super Grind sten diam. 200x40 mm. Vattenkyllning förhindrar överhettning. Läderbrynskiva med slippasta ger supervass egg. Motor 220 V/120 W. Levereras med universalstöd, slippigg, vinkelmatrare, brynpasta och handbok. Vikt 7 kg. 40-4413 1598:-



Våtslip Tormek Natural 1501 i kraftigt utförande med motor 220 V/200 W för kontinuerlig drift. Levereras med natursten diam. 250x50 mm, läderbrynskiva, universalstöd, brynpasta vinkelmatrare samt handbok. Vikt 14,5 kg. 40-4414 1998:-



- 30-4790 Handbok, slipning av eggverktyg. 72:-
- 20-4791 Slippigg för saxar. 219:-
- 20-5071 Slippigg för svarvjärn. 139:-
- 20-2943 Slippigg för hyveljärn 108:-
- 20-2944 Slippigg för yxor 62:-
- 20-2945 Slippigg för skölpar 76:-
- 20-5072 Stenjusterare 98:-
- 30-2946-1 Svarvanordning med hårdmetallskär för avsvärning av ojämn naturslipsten 129:-
- 30-2946-2 Svarvanordning med diamanter till SuperGrind och natursten 329:-
- 20-3378 Slippigg för knivar bredd 45 mm 159:-
- 20-3379 Slippigg för knivar bredd 100 mm 228:-
- 20-3399 Vinkelmatrare för knivar 49:-
- Slippigg för hyvelstål upp till 320 mm långd 30-4166 798:-
- Reservdelar:
- 20-4415 Brynpasta 37:-
- Slipsten av Gotlandssten. Vikt 5 kg. 40-287 189:-
- Slipsten TORMEK original. Lika ovan men med centrerbussning som gör att slenen roterar exakt runt. 40-282-1 329:-
- Slipsten TORMEK Super Grind, Slipar mycket snabbare än en naturslipsten och håller mycket längre. 40-282-2 727:-



Kombinationslip med 250x50 mm slipsten (60 v/min) för slipning av eggverktyg och slipskiva 125x16 mm (2800 v/min) för grovslipning. Vattenho av aluminium. Motor 230V/185W. Vikt 15 kg. Levereras med slipstöd inkl. geringsanhåll samt skyddsglas. 40-5250 1398:-

Slipsten av Gotlandssten. Vikt 5 kg. 40-3398 169:-

Slipsten Super aluminium oxid. Snabbare slipning, håller längre. 40-4789 398:-

Reservskiva 125x16 mm. 30-4587 89:-



Endast 30-545

Gravrymsmaskin POWERLINE. Kraftigt utförd i slagfast nylonhölje. Avsedd för såväl hobby som yrkesarbetare. Steglöst variabel slaglängd samt balanserad viktfordelning och därigenom lätt att arbeta med. För gravering och dekorerung i metall, glas, plast, keramik etc. Märkning med namn eller nummer. Etsning och präglning, träsnide, modellbygge m. m. S-märkt och dubbelisolerad. Med 10 tillbehör. 220 V, 6 W. 30-545 698:-

Gravrymsmaskin. Lika föregående men i kraftigare utförande med en hastighet och för kontinuerlig drift. Levereras med ett slipstift och tre hårdmetallstift. 220 V/10 W 30-2606 789:-

Reservspetsar

- 20-541 Hårdm. Pr/par 129:-
- 20-542 Diamant. Pr/st 249:-



Gravrymsmaskin för märkning, gravering och slipning. Lev. med transformator 220 V, 1 st diamanstift, 2 st slipstenar diam. 2,3 mm samt en mall. 11 300 v/min. 30-3929 429:-

Gravrymsmaskin med 4 olika diamanter och 4 olika slipstift. 2,3 mm axel. 20-4167 129:-



Bänkslipmaskin för finslipning av eggverktyg. Motor 230 V/200 W. Varvtal 2850 v/min. Levereras med vit specialskiva 150x40 mm samt smärgelskiva bredd 20 mm. Vikt 10 kg. 30-4410 398:-

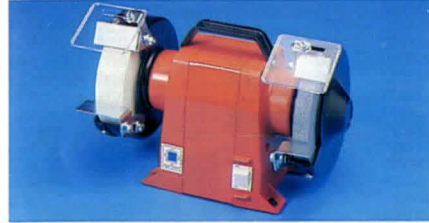

Bänkslipmaskin DS 5150TS, med i det närmaste helt vibrationsfri gång. Motor 220 V/275 W. Varvtal 3000 v/min. Levereras med vit specialskiva (bredd 40 mm, diam. 150 mm) för slipning av eggverktyg, samt smärgelskiva bredd 20 mm. Vikt 7,3 kg. 40-3009 988:-



Slipmaskin ES 160 med slipskivor för grov- och finslipning. Kraftigt modell för verkstadsbruk. Motor 220 V, 300 W ut. Varvtal 3000 v/min. Slipskivor 160x20 mm. Längd 43 cm, bredd 18 cm, höjd 21 cm. Vikt 15 kg. Med S-märkt sladd och stickpropp. Levereras med skyddsglas. 40-735 1098:-

Reservskivor till 40-4410 (en fin och en grov). 150x40 mm, 150x20 mm. Axelhåll 32 mm. 20-4368 177:-

Utbytesskivor till 40-3500 och 40-4370. Mått 150x20 mm. Axelhåll 32 mm. Lev i sats om en grov och en fin skiva. 30-3633 189:-

Utbytesskivor till 40-3302. Mått 150x20 mm. Axelhåll 1/2" 30-3401 Fin 97:-

30-3402 Grov 97:-



Brynen av aluminiumoxid för skärning av sniderjärn mm. Levereras i sats om 6 st olika. 20-2759 79:-

Olja för Arkansas brynen. 90 cc levereras i plåtkanna. 20-2695 48:-

Oljebryne Arkansas, kilformat med plan rygg. Utmärkt för fräsar och träsniderverktyg. Storl. 7x25 x100 mm. 20-2693 109:-

Oljebryne Arkansas, lika ovan men med rund rygg. Storl. 10x50x100 mm. 20-2694 219:-



Slipsats, innehållande 1 grovt (106x40x13 mm), 1 fint (75x25x7 mm) Arkansas oljebryne samt slippolja. 20-2509 199:-

Oljebryne, Arkansas, för finare eggverktyg. Storl. 10x25x100 mm. 20-1094 109:-

Bänkbryne storl. 2x5x15 cm. Ena halvan medium, den andra fin. 30-2940 19:50

Bryne. Ett litet finkornigt bryne. Storlek 88x19x9 mm. 20-693 25:50



Profilbryne med nio olika konkava- och konvexa profiler för skärning av sniderjärn. 30-2889 119:-

Slipskiveavrivare med slippulle 28 x 10 mm av stansade stålbrickor. Längd 15 cm. 30-5266 39:-



79:-

Borrsliptillsats, passande bormaskiner med 43 mm halsfäste. Ger rätt skärinkel vid varje slipning. Tar borrar mellan 3,6-10 mm. 30-4819 79:-

20-4835 Extra slipskiva till borrslip 22:-

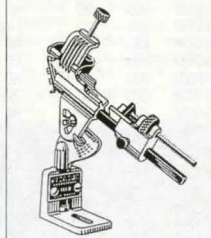

Slipanhåll för spiralborrar. Används som tillsats till vilken bänkslipmaskin som helst och är lätt att montera. 3-19 mm borrar kan slipas snabbt och korrekt. Svensk bruksanvisning. Bottenplattan 78x43 mm. Total höjd ca 18 cm. 30-1204 98:-

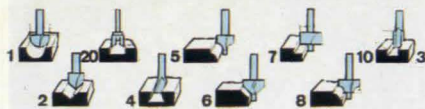

Fräsar 20-2338 av HSS-stål med 6 mm skaft för 18.000-28.000 v/min.
Fräsar 20-2339 lika ovanstående men av hårdmetall. Kullagrad styrtapp.

Typ	20-2338 HSS	20-2339 Hårdmet.
1 Hålkälsfräs 9,5 mm	88:-	239:-
2 V-not fräs	82:-	189:-
3 Notfräs 10,0 mm	67:-	184:-
4 Sinkfräs HSS 14,3/HM 12,7 mm	98:-	189:-
5 Avrundningsfräs m. styrtapp	129:-	332:-
6 Falsfräs 45° m. styrtapp	111:-	268:-
7 Falsfräs 90° m. styrtapp	105:-	339:-
8 Profilfräs m. styrtapp	112:-	339:-
10 Notfräs 6 mm	62:-	173:-
20 Planfräs HSS 12,7/HM 19,0 mm	98:-	254:-

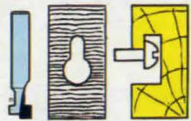

Upphängningshålfräs i hårdmetall (nyckelhålsfräs). För att fräsa upphängningshål på t.ex klockor, speglar m.m.

20-3874 183:-

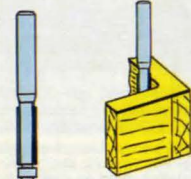

Kantfräs i hårdmetall med kullager, 6 mm skaft För att fräsa bort överskjutande material vid t.ex. fanering, limning av board, laminat eller dyl. Fräsen har liten diameter för att komma in i skarpa hörn.

20-4168 179:-

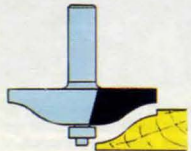

Frisfräs hårdmetall med kullager, för fräsning av dörrspeglar. Diam 67 mm. Max skär djup 16 mm. 12 mm skaft.

20-2927 979:-



Fingerskarvfräs med kullager i hårdmetall. För fräsning av skarvar i möbel och inredningsdetaljer, både i längstrå och ändträ. Fräsens unika konstruktion gör det möjligt att fräsa skarvar från minimumtjocklek 11 mm till maximumtjocklek 36 mm. Genom att använda fingerskarvfräs får man mycket starka limfogar även i ändträ och svårlimmade material t. ex teak m.m. Lev. med 12 mm skaft. Ange dim.

20-3873 1088:-

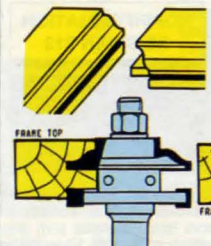

Profil x motprofilfräsats hårdmetall, för fräsning av t. ex. ramar till spegeldörrar typ allmoge. Diam 41 mm. För materialtjocklek min 16 mm, max 22 mm. Min effekt 750 W. Finns med 8 alt 12 mm skaft. Ange dim.

20-2926 1178:-

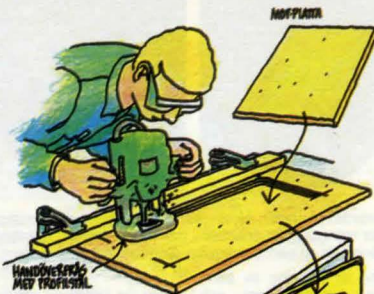

Profilfräs med kullager i hårdmetall. Skaft 12 mm, diameter 35 mm. Fräs för att fräsa t.ex "falska spegeldörrar". En mall läggs på skivan (dörren) varvid fräsens kullager kan köra mot den.

20-2339-32 rakt botten-skär..... 649:-
20-2339-33 rundatbotten-skär..... 649:-

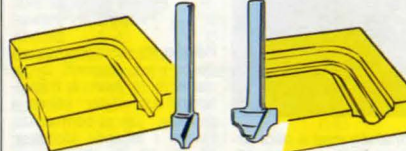

Profilfräs av hårdmetall med borrarpet, för fräsning av falska speglar m. m.

20-2339-30 diam. 9,5 mm 309:-
20-2339-31 diam. 19,1 mm 464:-

KÖPINFORMATION SE SIDAN 312

Spännhylsor för anpassning av fräsar till resp. maskin.

Nr	in-/utsida	Pris
20-3581-1	6-8 mm	59:-
20-3581-2	6-12 mm	59:-
20-3581-3	6-13 mm	59:-

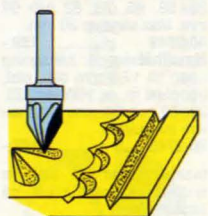

Treskärig V-notfräs i hårdmetall, 6 mm skaft. Tre specialslipade skär som är slipade ur en homogen hårdmetallkropp. Fräsen skär mjukt och fint t.ex. vid gravering av namnskyltar, dekorerung av möbler och andra träföremål.

20-4169 449:-

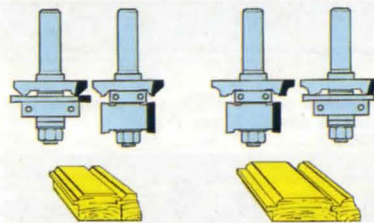

Panelfräset i hårdmetall med kullager, 12 mm skaft för fräsning av paneler, materialtjocklek 12-25 mm.

20-4861 Medfasprofil 1249:-
20-4862 Medavrundningsprofil 1249:-

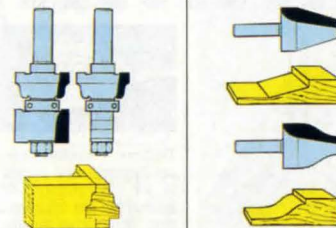

Fönsterspröjsfräs i hårdmetall med kullager, skaft 12 mm. För fräsning av fönsterspröjs i fönsterbågar och vitrinskapdörrar m.m. Genom att ta bort en del av fräsen kan både hane och hona fräsas med samma fräs.

20-4863 1098:-

Vertikal frisfräs i hårdmetall för frisfräsning av t.ex. dörrfyllningar. Genom att fräsa frisen vertikalt kan fräsdiametern reduceras så att även maskiner med 8 mm spänntång kan användas.

20-4865 Rak 526:-
20-4866 Mjuk 526:-

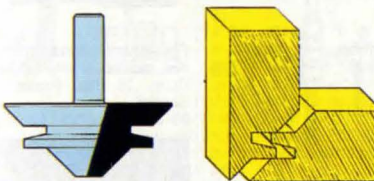

Hörnförbindningsfräs i hårdmetall, 12 mm skaft. För sammansättningar av hörn m.m. i olika former av skivmaterial. Kan även användas för slätskarvning av skivor, materialtjocklek 15-28 mm.

20-4864 1258:-

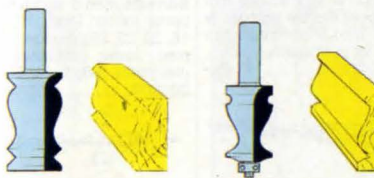

Listfräs i hårdmetall, med 12 mm skaft. För fräsning av profilerna i div. listverk såsom taklist, golvlist, dörr- och fönsterfoder m.m.

20-4867 695:-

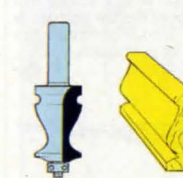

Listfräs i hårdmetall med kullager, 12 mm skaft. För fräsning av div. listverk.

20-4868 486:-



Frässets. Grundsoriment innehållande 8 olika HSS-fräsar förpackade i plastlåda. 6 mm skaft.

20-2401 629:-

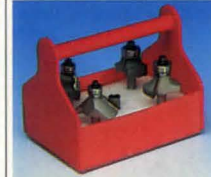

Profilfrässets innehållande profilerfräsar i hårdmetall. Fasfräs 45 GR, avrundningsfräs R 4,8 och R 8, profilfräs med R 4 + R 4 samt reducerhylsa 6-8 mm. Levereras i verktygslåda.

20-4398 749:-



Frässets universal innehållande fräsar i hårdmetall. Notfräsar 8 och 12 mm, zinkfräs, fasfräs 45 GR, kantfräs, avrundningsfräs R 6,4, profilfräs med R 4 + R 4, v-notfräs samt reducerhylsa 6-8 mm. Lev. i verktygslåda.

20-4399 879:-



Notfrässets innehållande notfräsar i hårdmetall, storlek 6, 8, 10, 12 mm med 6 mm skaft samt reducerhylsa 6-8 mm. Levereras i verktygslåda

20-4397 429:-

Universalprofilfräs med kullager i hårdmetall. Genom att använda olika delar av stålet vid upprepade fräsningar kan en mängd olika profiler erhållas. Diameter 48 mm, skärbredd 40 mm och skaft 12 mm. Maskinen bör vara stationär eller monterad i ett bord.

20-3870 998:-

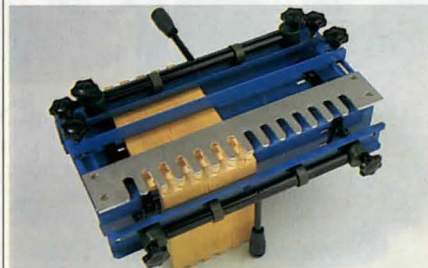

Sinkingstillsats ger med en överhandsfräs absolut passning vid tillverkning av skåp, lådor m.m. Både sinkar och tappar fräses i ett enda moment. Excenterlösning av arbetsstyckena. Max arbetsbredd: 300 mm, tjocklek: 8-32 mm. Sinkingsskam av aluminium, delning 1/2" medföljer.

30-4751 989:-
30-4752 Sinkingsskam delning 1/2" 389:-

Sinkfräs i hårdmetall med 1/2 kullager för användning i sinkingstillsats. Skaft 6 mm.

20-4793 238:-

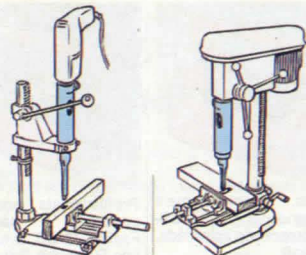

Ståmborrtillsats. Med denna adapter kan en vanlig bormaskin med 43 mm fäste monterad i ett stativ, alt. en pelarbormaskin med 66 mm fäste, användas för ståmborring. Om bef. chuck har för stor diam. (40 resp. 63 mm) måste den bytas mot en mindre (se chuckar).
 30-2804 Fäste Bormaskin. 43 mm 289:-
 30-2805 Fäste Pelarborm. 66 mm 397:-

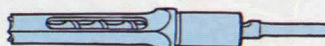

Ståmborr passande ovanst. tillsats. Hylsa med 19 mm stäp. Passande borrar ingår.
 20-2803-64 Diam 6,4 mm 229:-
 20-2803-80 Diam 8 mm 234:-
 20-2803-95 Diam 9,5 mm 242:-
 20-2803-127 Diam 12,7 mm 276:-
 20-2803-150 Diam 15,0 mm 317:-
 20-2806 Reservborr till ovanstående ståmborr.
 6,4 mm 8,0 mm 9,5 mm 12,7 mm 15,0 mm
 89:- 92:- 93:- 126:- 145:-



Brotsch för skärpning av stämhylsa.
 20-3153 649:-



"Super Cut" för montering i vinkelslip. Kapar, fräser och sågar. Friktionskoppling ger säker gång utan hugg. Centrumhål 22 mm.
 Nr Diam.mm Pris
 30-4411-115 115 197:-
 30-4411-125 125 218:-
 30-4411-180 180 249:-

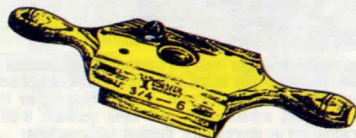

Gångverktyg. Sats med gångverktyg för att tillverka träalster med gängor. Innehåller 1 st gängtapp för invändig gängning. 1 st snedtyg för utvändigt gängning. Finns för 3/4", 1", 1 1/2". Ange dim.
 30-4171 498:-



Dymlingsborr. Oumbärligt verktyg vid arbete med timmer. Längd 45 cm, diameter 38 mm (1 1/2").
 30-1292 277:-



Spiralborr Nr 40-5261 för trä. Fäste för såväl maskin som borsväng. Längd 400mm.
 Diam mm 8 12 16 18 22 24 32 35 38
 Pris pr st 98:- 106:- 125:- 149:- 189:- 209:- 398:- 513:- 559:-

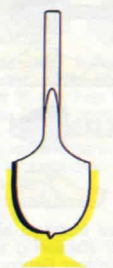

Äggkopsborr, ger ett äggformat hål.
 20-4792 159:-

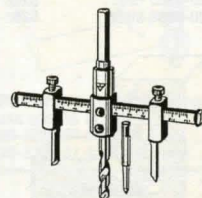

Hålskärare ställbar för håltagning från 30x120 mm i trä, plywood, gipsskivor, plast m. m.. Max skärdjup 30 mm. Även lämplig för håltagning i tunna mtrl. då centrumborren kan utbytas mot styrspets. Dubbla skärstål av HSS. Med 6-kantigt 10 mm fäste för bormaskin.
 30-2848 98:-



Ställbar borr med 6 mm fäste för el-bormaskin. Ställbar från 15 till 45 mm diam. för borring i trä. Av härdat och blåanlöpst stål.
 20-4993 196:-



Träborr. Kvalitetsborr av verktygsstål med 6-kant fäste för elbormaskin. Positiv spånvinkel ger mjukare skärning och högre avverkning. Lev. med plasthållare för upphängning. Mått i mm.
 Nr 20-4096

6	42:-	19	46:-
10	42:-	22	49:-
14	44:-	25	52:-
16	45:-	32	79:-
		38	82:-

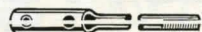

Förlängare. Längd 300 mm. Kan skarvas i flera längder. Diam. 16 mm. Passar till Sandvik.
 30-1169 79:-



Borrsats med 6 st centrumborrar för trä. Diam. 10, 13, 16, 20, 22, 25 mm. Fäste 1/4" med kantig avfasning. I plastväska. För hobbybruk.
 20-2073 69:-



Borr, ställbar för borring upp till 3" diam. Min. diam.: 7/8". Med två skärstillsats. Längd 23 cm. Tillverkad av förnicklat stål.
 20-1465 198:-

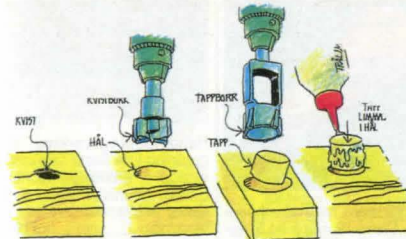

Borrsats. För borring och försänkning i ett tempo. Ställbart borrhjul. 1/4" skaft. Sats om 3 st med borrar i diam. 2,5, 3 och 3,5 mm.
 20-615 98:-



Pluggskärare. Skär ut träpluggar lämpliga till borrsats 20-615. Plugg diam. i mm.
 Nr Diam. Skr.nr Pris
 20-2240 11,2 12 79:-
 20-2241 9,8 10 79:-
 20-2242 8,5 8 79:-

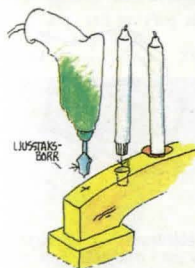

Ljusstaksbör. I 4 storlekar för håltagning i trä. Borrarna gör ett koniskt hål som passar ljus och rundstav med diameter 12, 15, 23, och 28 mm. Tillv. C. I. Fall.
 20-3598 157:-

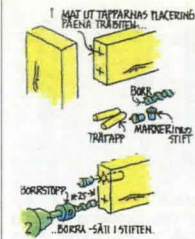

Plugghålsborrsats. 5 borrar med centrumspets. Diam. 4, 5, 6, 8 och 10 mm. Levereras i plastkassett.
 20-4304 59:-

Spiralborr med centrumspets.
 Nr Diam. Pr/st
 10-4305-3 3 mm 9:50
 10-4305-4 4 mm 10:50
 10-4305-5 5 mm 11:-
 10-4305-6 6 mm 11:-
 10-4305-7 7 mm 11:-
 10-4305-8 8 mm 11:50
 10-4305-9 9 mm 14:50
 10-4305-10 10 mm 15:50
 10-4305-11 11 mm 18:-
 10-4305-12 12 mm 23:-

Markeringsstift för exakt uppmärkning av plugghål. Sats med 4 st lika.
 Nr Diam. sats
 20-1013-6 6 mm 12:-
 20-1013-8 8 mm 14:-
 20-1013-10 10 mm 16:-

Borrstopp, för borrar mellan 5 och 10 mm.
 20-590 18:50

Pluggsats med räfflade träpluggar (björk).
 Nr Diam. Pr sats
 20-1002 6 mm ca 200 st
 20-1003 8 mm ca 150 st
 20-1012 10 mm ca 120 st
 Pris pr sats: 23:-



Pluggborrigg. För tappgning både i kant och mitt på skivor. För 6, 8 och 10 mm plugg.
 30-2416 198:-

Spånsamlare passande 4x8 mm borr. Ger stoffri borring. Särskilt viktigt vid borring i tak.
 30-414 29:50



Pluggsats med räfflade träpluggar (björk).
 Nr Diam. Pr sats
 20-1002 6 mm ca 200 st
 20-1003 8 mm ca 150 st
 20-1012 10 mm ca 120 st
 Pris pr sats: 23:-



Pluggsats med räfflade träpluggar (björk).
 Nr Diam. Pr sats
 20-1002 6 mm ca 200 st
 20-1003 8 mm ca 150 st
 20-1012 10 mm ca 120 st
 Pris pr sats: 23:-

Pluggsats med räfflade träpluggar (björk).
 Nr Diam. Pr sats
 20-1002 6 mm ca 200 st
 20-1003 8 mm ca 150 st
 20-1012 10 mm ca 120 st
 Pris pr sats: 23:-

Pluggsats med räfflade träpluggar (björk).
 Nr Diam. Pr sats
 20-1002 6 mm ca 200 st
 20-1003 8 mm ca 150 st
 20-1012 10 mm ca 120 st
 Pris pr sats: 23:-

Pluggsats med räfflade träpluggar (björk).
 Nr Diam. Pr sats
 20-1002 6 mm ca 200 st
 20-1003 8 mm ca 150 st
 20-1012 10 mm ca 120 st
 Pris pr sats: 23:-

Pluggsats med räfflade träpluggar (björk).
 Nr Diam. Pr sats
 20-1002 6 mm ca 200 st
 20-1003 8 mm ca 150 st
 20-1012 10 mm ca 120 st
 Pris pr sats: 23:-



Pluggsats med räfflade träpluggar (björk).
 Nr Diam. Pr sats
 20-1002 6 mm ca 200 st
 20-1003 8 mm ca 150 st
 20-1012 10 mm ca 120 st
 Pris pr sats: 23:-

Pluggsats med räfflade träpluggar (björk).
 Nr Diam. Pr sats
 20-1002 6 mm ca 200 st
 20-1003 8 mm ca 150 st
 20-1012 10 mm ca 120 st
 Pris pr sats: 23:-



Borrvång helt förnicklad med härdade stålkäftar. 10" vevyta. Försedd med spårledning. 89:-

**KÖPINFORMATION
SE SIDAN 312**



Borrskaft av prima gjutjärn med frästa kuggjul och stödhjul. 3-backs chuck för upp till 6 mm. Total längd 31 cm. vikt 0,65 kg. Tyskt fabr. 279:-
Borrskaft med inkapslad växel för två hastigheter genom flyttbar vev. Kullagrad spindel, stödhandtag och tre-backhuck för 13 mm borrar. Längd 45 cm. Vikt 2 kg. 30-887 179:-

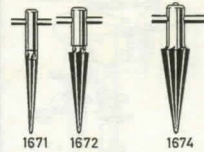

Brotsch av stål, för upptagning och förstoring av hål i metall o. plåt. Längd i cm samt hålmått, vilket avser spetsdiam. - basdiam., i mm. Vridpinne medföljer.
Nr Längd Hålmått Pris
20-1671 13 3-14 98:-
20-1672 14 3,5-20 179:-
20-1674 14 4-32 269:-

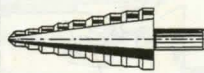

Konisk stegborr av snabbstål. Borrar och fasar hål 6-20 mm med 2 mm intervall. Diam. skaft 8 mm. 20-2644 359:-

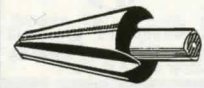

Konisk plåtborr av snabbstål HSS. 2-skärig för hål 6-20 mm. 10 mm skaft. Ett ombärligt verktyg vid t. ex. montering av bilantenner. 20-2466 198:-



Borrskaft av gjutjärn med tre-backschuck för upp till 6 mm borrar. 30-4727 49:-



Försänkare med plasthantag. Diam. 12 mm med 5 precisionsskär. Längd 17 cm. 20-1623 28:-

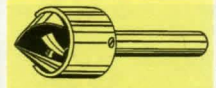

Försänkare av manganlegerat verktygsstål. För metaller, trä o. plast. Ny utformning, gör rena och runda skär. Ställbar stoppkrage för önskat skärdjup. Diam. 16 mm. 1/4" skaft. 20-614 59:-



Försänkare av högvärdigt härdat verktygsstål. Spets 80°. Sats m. 4 st. Diam. 3/8, 1/2, 5/8, och 3/4". 20-2065 149:-



Hålpunssats för håltagning i radiochassi, paneler m.m. Tillv. av prima stål. Satsen innehåller 5 st punsar: 16, 18, 21, 25 och 30 mm, samt en brotsch 4-11 mm. Lev. i träskrin med fack. 30-1766 598:-

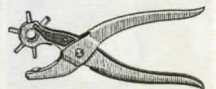

Håltång med 6 olika hålpipor 2-5 mm för papp, läder o. dyl. Längd 21 cm. 20-56 78:-



Handgradningsverktyg, för gradning i de flesta förekommande arbetsoperationer. Satsen innehåller skaft och 3 knivar (HSS). 20-3534 119:-
Kniv för stål och alum. 20-3548-1 23:-
Kniv för mäss. och gjut. 20-3548-2 23:-
Kniv för tunnväggiga rör eller plåt. Avgräddar in- och utvändigt samtidigt. 20-3548-3 23:-

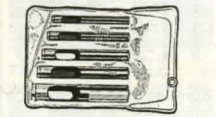

Hålpipor. Sats med 5 olika hålpipor 5, 6,5, 8, 10 och 13 mm, av härdat stål. 20-2198 68:-

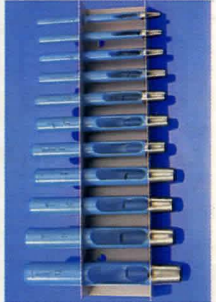

Hålpipor. Sats med 11 olika, varje mm 2-12 mm. 30-4008 197:-

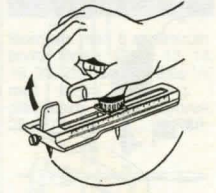

Hålskärare för upptagning av hål i mjuka material som porösa träskivor, plast, papp, läder, tyg, gummi mm. Ställbar för 40-210 mm håldiam. Levereras med 3 reservblad. 30-2634 139:-

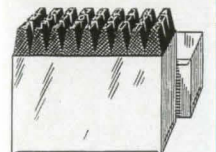

Bokstavsstansar, av prima fabrikat. Finns i 5 olika bokstavshöjder. Satserna består av 27 stansar.
Nr Bokstavshöjd Prsats
20-891 2 mm 318:-
20-892 3 mm 319:-
20-893 4 mm 335:-
20-894 5 mm 359:-
20-895 6 mm 409:-
A, Å och Ö ingår ej.
Sifferstansar, 9 st stansar 0-9, av extra fint stål.
Nr Sifferhöjd Prsats
20-780 2 mm 109:-
20-781 3 mm 110:-
20-782 4 mm 111:-
20-1349 5 mm 111:-
20-1350 6 mm 112:-
20-1351 8 mm 129:-
20-1352 10 mm 176:-



Märksnöre. För märkning av rätta linjer på murväggar m.m. Består av en kapsel av plast, inneh. trumma med 15 m snöre. Kan fyllas med kritpulver. Infällbar vev. Kapseln kan även användas som sänklod. 130 mm/250 g.
30-3834 89:-
Märkfärg, 113 gr. Färg röd eller blå. Ange färg. 30-4073 29:-

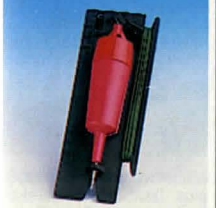

Lod med stålspets och 360 cm flätad nylonlina. Vikt 125 g. 20-844 37:50

För "yrkesmannen"

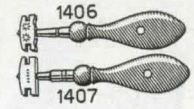

Glasskärare m. diamant-skär. Skär upp till 3 mm glas. Förnicklad och med polerat träskaft. Längd 13 cm. I plastfodral. 20-1406 239:-
Glasskärare som ovan men skär upp till 5 mm glas. 20-1407 398:-

För "hobbybruk"



Glasskärare med hårdmetalltrissa och härdat fäste, som tål hårt tryck. Plåt träskåft. 20-144 89:-
Glasskärare, "Silberschnitt 100", ett hobbyverktyg med 6 ståltrissor i revolverfäste. 20-142 47:-



Gravyrsticklar. Varje typ finns i nr 1 (fin), nr 5 (medel) och nr 10 (grov).
20-1589 Flackstickel.
20-1590 Bollstickel.
20-1591 Spetsstickel.
Pr st 115:-



Stickskaft av lövträ.
Nr Längd Pris
20-984 30 mm 14:-
20-985 45 mm 14:-

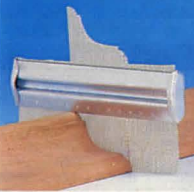

Profilmall av stål. Formbar till 45 mm djup och 150 mm bredd på djupen. 30-2020 29:-



Borrguide. Ny modell för enkel borring i 90°, på kanter, runda material m.m. Sex styrhjul för 4, 5, 6, 8, 10 och 12 mm borrar medföljer. 20-4828 79:-



Borrkassetter av stålplåt i stabilt utförande med numrerade hål för borrar. Lev. utan borrar.
För 19 st borrar. 1-10 mm med 0,5 mm intervall. Stl. 174x164x23 mm. 30-4306 45:-
För 25 st borrar. 1-13 mm med 0,5 mm intervall. Stl. 156x174x42 mm. 30-4307 65:-
För 50 st borrar. 1-5,9 mm med 0,1 mm intervall. Stl. 158x111x35 mm. 30-4308 149:-



Borrställ av plast för 50 metallborrar i grovlek 1,0, 1,1, 1,2, 1,3 osv. upp till 5,9 mm. Grovleken på varje hål tydligt angiven. Storl. 145x90x20 mm. 20-776 14:50
Borrställ, lika föregående men med hål för 40 borrar 6-10 mm diam. Storl. 200x110x20 mm. 20-141 19:50
Borrställ med hål för 19 st borrar 1-10 mm med 0,5 mm intervaller. Plattstorlek 120x80x20 mm. 20-1566 13:50

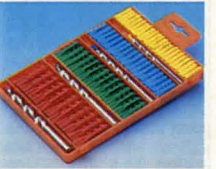

Skruvplugg. Sats i hushållsförpackning för såväl lätta som tunga föremål. Består av ca 100 st hullingförsedda pluggar som sitter bergsäkert. Längder från 25 till 40 mm. För skruvdiam. 3-6 mm. 4 passande borrar med hårdmetallskär medföljer. I plast-låda 11x18x2 cm. 30-2138 59:-



Hammare av hejarsmitt, härdat stål. Stålrörsskaft med kraftigt gummihandtag. Vikt 16 oz. Levereras med en praktisk hammarhållare av stadigt läder med svängbar stålbygel. 30-4900 39:-

GÄNGVERKTYG



Gängkloppa för gängsnitt.

Nr	Diam.fäste	Längd	Pris
20-3127-1	16 mm	140 mm	23:-
20-3127-2	20 mm	180 mm	25:-
20-3127-3	25 mm	220 mm	32:-
20-3127-4	30 mm	280 mm	37:-
20-3127-5	38 mm	330 mm	53:-

Svängjärn för gängtappar.

Nr	Passar	Längd	Pris
20-3126-1	M2-M6	125 mm	45:-
20-3126-2	M5-M12	310 mm	76:-



Gängsnitt 20-3125 av HSS.

Standard metrisk grovgångör. Ytterdiameter: M2/16 mm, M3-M6/20mm, M8-M9/25 mm, M10/30 mm, M12/38 mm.

Pris per st.:			
M2	M3	M4	M5
62:-	45:-	54:-	54:-
M6	M8	M10	M12
54:-	56:-	62:-	93:-



Gängverktyg med 10 mm armaturgång å såväl back som tapp. Längd 90 mm. Praktiskt verktyg för installatörer.

20-467 129:-



Gängmätare, dubbelsidig, med 28 blad för Whitworth-gångor och 24 blad för M-gångor.

20-388 48:-

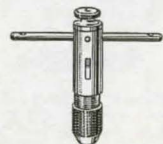

Verktygshållare m. spår för höger-, vänstergång eller fast. Skjutbart handtag. Spänner upp till 6 mm. Längd 85 mm. Förmickad.

20-159 119:-



Gängtappar 20-3124 av HSS i satser om 3 st (för-, mellan- och gradtapp). Standard metrisk grovgångör.

Pris per sats:			
M2	M3	M4	M5
129:-	94:-	89:-	89:-
M6	M8	M10	M12
89:-	92:-	98:-	114:-



Gängtapp 20-707 med standard metrisk grovgångör. Universaltapp av volframleg. stål.

Gänga	M3	M4	M5
18:-	18:-	19:50	
M6	M8	M10	M12
21:-	24:-	29:-	36:-



Svängjärn för M3-M12 tappar. Längd 21 cm.

20-711 54:-



Rocol - Smörjmedel förbättrar skärprestandan och ökar verktygets livslängd vid borrning, gängning och svarvning m.m.

Skärpasta	50g	49:-
35-101	500g	109:-
35-1328		
Skärolja	400 g	129:-
35-1329		



Gängverktygsats med tappar och snitt av härdat volframlegerat stål i svart polerad vapenfinish. 7 gängsnitt och 7 gängtappar i följande dimensioner metrisk grovgång: M6, M8, M10, M12, M14, M16 och M18. Med passande gängkloppa och svängjärn. I fackindelad plastlåda storlek 39x17x2,5 cm. Vikt 3 kg.

30-935 698:-



Gängverktyg. Sats med 7 satser gängtappar och gängsnitt för M-gänga: 3, 4, 5, 6, 8 10 och 12 mm samt 4 olika svängjärn och gängkloppor. Förvarade i plastlåda med fack. Storlek 37x21x3 cm. Vikt 3,5 kg.

30-2084 579:-



Gängverktyg som ovan men med 7 satser för M-gänga: 2,5, 3, 3,5, 4, 5,6 samt 7. Svängjärn och gängkloppa. Storlek 255x140x23 mm. Vikt 0,65 kg.

30-3087 419:-



Gängverktyg av volframlegerat stål (tungsten). Sats bestående av gängkloppa och svängjärn i 20 cm längd, 9 gängtappar och backar för M-gänga: 3, 4, 5, 6, 7, 8, 9, 10 och 12 mm. I låda av plast.

30-2024 329:-



Roterande centrumdubb med utbytbara spetsar. Satsen innehåller 6 spetsar + utdrivarkil. Dubben är nål- och kullagrad. Tål 260 kp beslagning. MK3.

30-3482 1595:-

MASKINDELAR



Spännbultsats i praktisk metallhållare. Satsen innehåller 52 delar: 6 st T-spårsmutter, 6 st mutter med fläns, 4 st förlängningsmutter, 6 par spännunderlägg steglöst ställbara med snedrandning, 3 par spännjärn med trapptänder, 12 par spännskruv längd 75, 100, 130, 150, 180 och 200 mm.

40-3531-1	M10	889:-
40-3531-2	M12	914:-
40-3531-3	M14	1098:-
Spännbultsats enl ovan. Passar koordinatbord 40-3304.		
40-3611	M12	969:-
Spännbultsats innehåller 4 st mutter med fläns i övrigt lika 40-3531. Levereras i trätui. Passar koordinatbord 40-3341 och fräsbord 40-3339		
40-3610	M8	759:-



Svarvchuck, diam. 80 mm för fastsättning på flänsskiva med 3 st skruvar M5x22. Spännvidd innerbackar 23-73 mm, ytterbackar 3-76 mm.

20-2511 739:-

Svarvchuck. Diam. 125 mm, för fastsättning på fläns. Spännvidd innerbackar 30-116 mm, ytterbackar 3-125 mm.

30-2594 898:-



Roterande dubb, spetsvinkel 60°. Nål- och kullagrad. Nr Kona Pris

20-2510-1 MK1 319:-
20-2510-2 MK2 398:-
20-2510-3 MK3 469:-

Dorn till borrchuckar. Finns med Morsekona 1, 2 eller 3 på skaftet.

20-522 B12 chuckkona.
20-518 B16 chuckkona.
20-519 B18 chuckkona
Skaft 1 2 3
Pris 39:- 42:- 52:-

Reducerhylsa med morsekona. Härdad. Slipad.

Nr utv./inv. Pr st

20-2512-21 2/1 59:-
20-2512-31 3/1 74:-
20-2512-32 3/2 72:-
20-2512-41 4/1 98:-
20-2512-42 4/2 98:-
20-2512-43 4/3 98:-

Kiljagare av specialstålhärdade-brunoxiderade.

Nr Kona Pr st

20-2513-1 1+2 34:-
20-2513-3 3 49:-

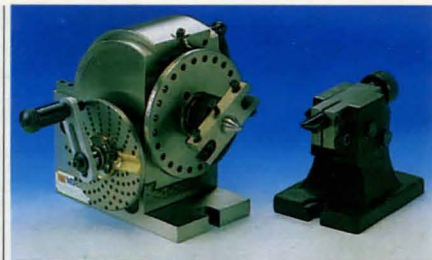

Delningsapparat för direkt, indirekt och differentialdelning. Härdad och slipad spindel med precisionsrullager. Spindelockan svängbar mellan 10-90° och försedd med graderad skala. Direktindelning för 2, 3, 4, 6, 8, 12 och 24 delningar. Med två medföljande delningskivor erhålles alla delningar mellan 2-50 och många mellan 52-380. Gängad spindelns för montering av chuck på medföljande planskiva. Dubbhöjd 100 mm, spindelgenomgång 18 mm. Levereras med pinolocka, medbringare, 2 st delningskivor samt planskiva.

40-4029 3595:-



Koordinatbord av gjutgods, försett med två T-spår. Skalar- na är graderade 0,2 mm. Längd och tvärrörelse har en stigning av 2 mm/varv. Bordets längd 310 mm, bredd 140 mm. Bredd T-spår 15 mm. Centrumavstånd T-spår 64 mm. Längd- / tvärmatning 180/100 mm. Total höjd 118 mm. Vikt 18 kg.

40-3304 1995:-

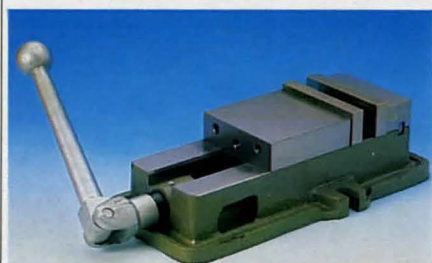

Maskinskruvstycke av stål-gjutgods med härdad bädd. Skruvstycket har en speciell konstruktion som gör att arbetsstycket inte "kryper upp" utan hålls på plats. Backarna (bredd 106 mm) är flyttbara vilket ger ett spännområde på 267 mm. Skruvstyckets totallängd 320 mm, höjd 89 mm. Vikt 16 kg.

40-3532 2095:-

Vridplatta till ovanstående skruvstycke. Diam. 245, höjd 32 mm. Graderad 360°. Vikt 4 kg.

40-3533 398:-



För Din säkerhet är denna maskin utrustad med nollspänningsbrytare

Tekniskaddata:
 Dubbhöjd 100 mm. Dubbavstånd 460 mm.
 Spindelborring 20 mm. Spindelkona MK3.
 Dubbdockskena MK2.
 Spindelvarvtal 250/650/900/1700 varv/min.
 Båddens bredd 112 mm. Motor 220V/370W. Vikt ca. 65 kg.

Metallsvarv Hobby-460 lämplig för finmekanik, modelltillverkning, reparationsarbeten mm. Stabil slipad bädd ger hög precision. Kilremsdrift mellan motor och spindel. Varvtalsändring via kilrem. Toppsliden ställbar 45°. Automatisk längdmatning ger möjlighet till gängskärning. Levereras med 100 mm 3-backschuck (inkl. in- och utvändiga backar), fast dubb MK2, 4-sidigt ställfäste, kuggsats för gängskärning (0,4-3 mm / 10-44 gängor/tum) samt nycklar. 40-5227..... 7995:-

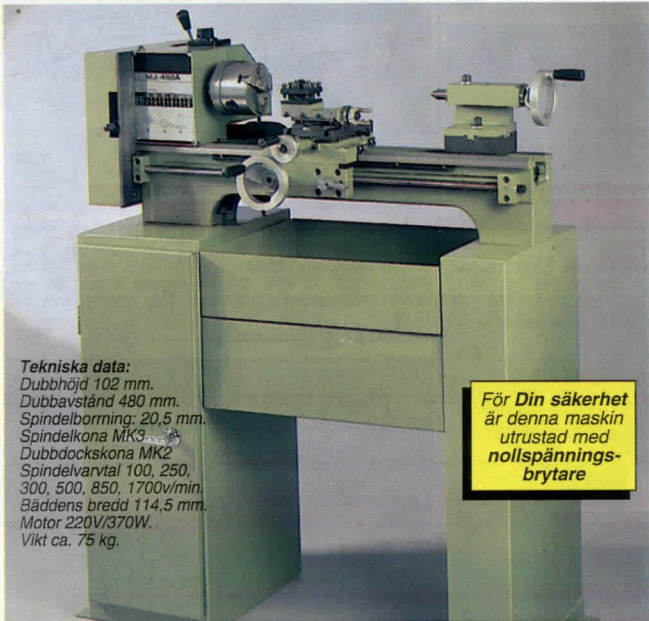

För Din säkerhet är denna maskin utrustad med nollspänningsbrytare

Tekniska data:
 Dubbhöjd 102 mm.
 Dubbavstånd 480 mm.
 Spindelborring: 20,5 mm.
 Spindelkona MK3.
 Dubbdockskena MK2
 Spindelvarvtal 100, 250, 300, 500, 850, 1700v/min.
 Båddens bredd 114,5 mm.
 Motor 220V/370W.
 Vikt ca. 75 kg.

Metallsvarv MJ-480 A. En robust svarv lämplig för finmekanik, modelltillverkning, reparationsarbeten m. m. Stabil bädd och slipat V-prisma ger hög precision. Samtliga spindlars axialspel är justerbara. Huvudspindeln är lagrad i koniska rullager. Spindelns enl. DIN 55021. Kilremsdrift mellan motor och spindel. Varvtalsändring via kilrem och hävarm. Toppsliden ställbar -45°. Gängning både vänster och höger tack vare reversibel längdmatning. Levereras med 100 mm 3-backschuck (inkl. in- och utvändiga backar), två fasta dubbar MK2 och MK3, 4-sidigt ställfäste, kuggjulssats (9 st) samt nyckel. (Stativ ingår ej). 40-4100 13598:-
 Skåpstativ av plåt med utdragbar spänlåda. Levereras omonterad. 40-3334 2595:-

TILLBEHÖR TILL:
 FS450/MJ480A

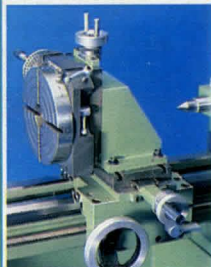

Vertikalslid med släde ställbar 60 mm i höjdd. (Bilden visar rundmatningsbordet mont. på vertikalsliden). 40-3337 3349:-

Rundmatningsbord med delningsanordning. Delning via delningsskiva efter härling och stift. (Två st med delning 33, 36 och 39, resp. 27, 34 och 42 samt en skiva med delning 38 och 40). Bordet graderat 360°. Vikt ca 6 kg. 40-3338 3895:-

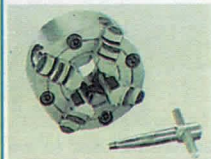

Backskiva diam. 100 mm med fyra individuellt inställbara backar. Monterad på planskiva passande FS 450/MJ 480 A. Hobby 460. 30-4426 2295:-

Medlöpande stöddocka 30-3336 639:-
Fast stöddocka 30-3335 759:-



Kylvätskerör med ventil och magnetfot. Röret (längd 30 cm) ställbart i önskad vinkel. Anslutning med 1/4" slang-nippel. 30-3919 97:-

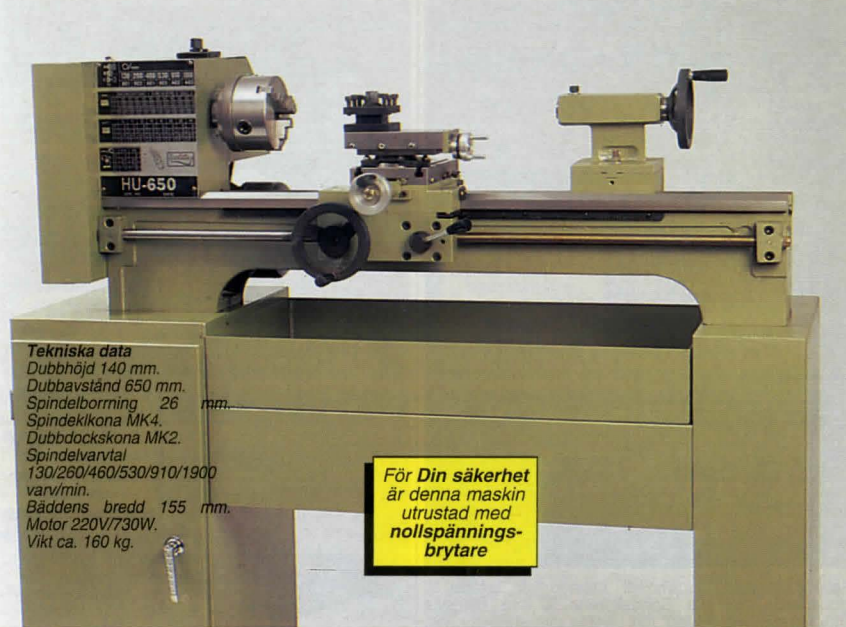

För Din säkerhet är denna maskin utrustad med nollspänningsbrytare

Tekniska data
 Dubbhöjd 140 mm.
 Dubbavstånd 650 mm.
 Spindelborring 26 mm.
 Spindelkona MK4.
 Dubbdockskena MK2.
 Spindelvarvtal 130/260/460/530/910/1900 varv/min.
 Båddens bredd 155 mm.
 Motor 220V/730W.
 Vikt ca. 160 kg.

Metallsvarv MJ-650A. En robust svarv lämplig för finmekanik, modelltillverkning, reparationsarbeten mm. Stabil bädd och slipat V-prisma ger hög precision. Samtliga spindlars axialspel är justerbara. Kilremsdrift mellan motor och spindel. Varvtalsändring via kilrem. Toppsliden ställbar 45°. Automatisk längdmatning ger möjlighet till gängskärning. Levereras med 130 mm 3-backschuck (inkl. in- och utvändiga backar), två fasta dubbar MK2 och MK4, 4-sidigt ställfäste, kuggsats för gängskärning (0,4-3 mm / 10-44 gängor/tum) samt nycklar och oljekanna. 40-5228 15995:-
 Skåpstativ av kraftig plåt med utdragbar spänlåda passar MJ-650A. Levereras omonterad. 40-5229 3995:-

Fräschuck. Spindelåste MK1 med 5 hylsor 3-12 mm. 30-2732 595:-



Skyddskärm med inställbar arm och magnetfot. Skärm av korsbar plast. OBS! Skärm ingår ej i stativet. Stativ med magnetfot. 30-4504 189:-
 Skyddskärm 15x20 cm. 30-4505 78:-
 Skyddskärm 25x30 cm. 30-4506 114:-

Fräschuck för fråsar med cylindriskt fäste. Chucken är försedd med dragstångsgänga M10. Satsen innehåller fräschuck med MK2 kona och 5 spännhylsor 4, 5, 6, 8 och 10 mm. 20-3342 695:-



Maskinskor framställda av gjutgods, hårdat stål och oljebeständigt gummi. Konstruerad för att absorbera vibrationer, och ta bort ojämnheter i underlaget. Justerbara i höjdd. 30-3667 50-150 105:-
 30-3668 150-450 147:-
 30-3669 450-750 166:-



Kapstativ för enhands vinkelslipmaskiner. Ger exakt snitt i önskad vinkel. Lev. m. anhåll med snabbblåsning. 40-3555 229:-
Levereras omonterat och utan vinkelslip
Kapstativ, lika 40-3555 men för större vinkelslipmaskiner. 40-3823 385:-



För Din säkerhet är denna maskin utrustad med nollspänningsbrytare

Pelarbormmaskin, bordsmodell. Avstånd från spindel till grundplattan 285 mm. Spindelrörelse 50 mm. Bordsyta 160x160 mm, vridbart 360° runt pelaren samt ställbart ± 45°. 13 mm nyckelchuck. Pelarens diam. 46 mm. Spindelvarvtal (5 hastigh.) 520-2620 v/min. Totalhöjd 570 mm. Motor 230 V/240 W. Vikt 21 kg. Levereras omonterad. 995:-
40-4425



Materialhållare. Självslående med utlösningssarm. Ombär- ligt hjälpmedel vid bearbetning av arbetsstycken med pelar- bormmaskin. Fästes vid bordet med 1/2" bult och öglemutter. Totallängd: 240 mm, max gripvidd: 65 mm. 129:-
30-4827



Svarv avsedd att fästas på kanten av en arbetsbänk med max 60 mm tjocklek. Dubbhöjd 80 mm. Levereras med ställ- bart anhäng, kullagrad motdubb, drivdubb, 100 mm plan tallrik samt fäste för bormaskiner med 43 mm hals. 295:-
30-2726



För Din säkerhet är denna maskin utrustad med nollspänningsbrytare

Pelarbormmaskin Sving 360 mm. Avstånd från spindel till grundplattan 600 mm. Avstånd från spindeln till bord 420 mm, bordsdiam. 290 mm, vridbart 360° runt pelaren. Spindelkona MK2. Borrchuck max 16 mm. Pelarens diam. 80 mm. 12 hastigheter, område 310 - 2450 v/min. Totalhöjd 1010 mm. Avstånd spindel-pelare 165 mm. Nettovikt 75 kg. Levereras med motor 220 V/365 W. 2495:-
40-655



Arbetsbänk. Stabil hopfällbar bänk som fungerar både som skruvstäd och hyvelbänk. Fyra flyttbara backar. Arbetsbor- det kan vinklas 90° för större greppyta. Lätt att bära. Arbets- höjd: 86 cm, arbetsyta (hopskruvad): 60x22 cm. 695:-
40-4810

Skrutvtving för montering på arbetsbänk. 69:-
30-4832



298:-

Borrstativ passande bormaskiner med halsvidd 43 mm. Plattans storlek 160 x 230 mm. Höjd 500 mm. Borrdjup 55 mm. Ställbart stopp och skala för borrdjup. Vikt 3,0 Kg. 298:-
40-5143

Borrstativ för såväl borming som fräsning. Passar AEG, Bosch, Metabo m. fl. maskiner med 43 mm hals. 45 cm hög sexkantpelare med kuggstångmatning, mm-graderad skala och ställbart borrarstopp. Avstånd pelare borrcentrum 125 mm. Matningsdjup 240 mm. Basplatta 185x200 mm av gjut- gods. Vikt 6,8 kg. 549:-
40-908

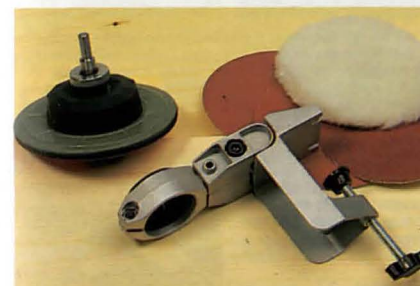

Flexoplan, med kardborrefäste, för slipning och polering av trä och metall. Ger tack vare flexibel axel inga sliprosor. Diam. 125 mm. Levereras med bormaskinshållare för fast montering på arbetsbänk, hätta och 3 st sliprondeller. Pas- sande sliprondeller 31-1965. 198:-
30-4700

Kombinationshållare för horisontal och vertikal fast- sättning av bormaskin med 43 mm hals, i bormaskin- stativ eller på bordskant. 49:-
30-2494

KÖPINFORMATION SE SIDAN 312



Borr- och frässtativ med unik möjlighet att reglera verkty- get i både sidled och höjdd. Utmärkt vid långhålsborming och alla andra typer av fräs och borrarbeten. Ställbart djup- anslag med mm skala. Inställbart fäste 360° runt den hori- sontella pelaren för bormaskiner eller fräsmotorer med 43 mm hals. Stor gjuten planslipad bordsplatta 185x300 mm. Horisontell stålpelare 35 cm lång. Lodrat pelare 50 cm hög. Djupmatning 70 mm. Längdmatning 180 mm. Vikt 14,5 kg. (Rundmatningsbord 30-2751 samt koordinat- och fräsbord 40-2862 ingår ej). 1259:-
40-2656

Rundmatningsbord, passande 40-2656. Ställbart 0-90° samt roterbart runt centrum. Diam. 180 mm. 298:-
30-2751

Koordinat- och fräsbord för exakta borrar och fräsarbeten i trä, metall och plast. Justerbar prismastyrnin. Längd- och tvärmätning 320 resp. 100 mm. Skalföring graderade 0,1 mm. Bord 400x180 mm, med fem T-spår. Vikt 6,7 kg. Passar de flesta borrstativ och pelarbormmaskiner. 1895:-
40-2862

Spännklovar för fastsättning av arbetsstycken. Par. 156:-
30-2935
Tvingar för 40-2862. Par. 198:-
30-2936

BÖJLIGA AXLAR bör ej belastas med slip- rondeller eller liknande effektkrävande tillsatser. Förvara helst axlarna hängande raka.



Hobbyaxel, böjlig. Max hast. 3.500 v/m. Självsmörjande friktionslager. Ej för kontinuerlig drift. 6 mm anslutningsaxel, 3- backs chuck ställbar 0-6 mm. Längd 100 cm. 189:-
30-1427

Böjlig axel med 8 mm anslutningsaxel och 3-backs chuck, 0-8 mm. Längd 130 cm. Lämplig för verkstadsbruk då den medger kontinuerlig drift. Kullager i båda ändar. Max hast. 6000 v/min. 269:-
30-1428

Böjlig axel Metabo BWS 3 tillåten för varvtal 20.000 - 30.000 v/min. Lämplig för fräsning och slipning. Levereras med 6 mm spännång. 1259:-
30-2360

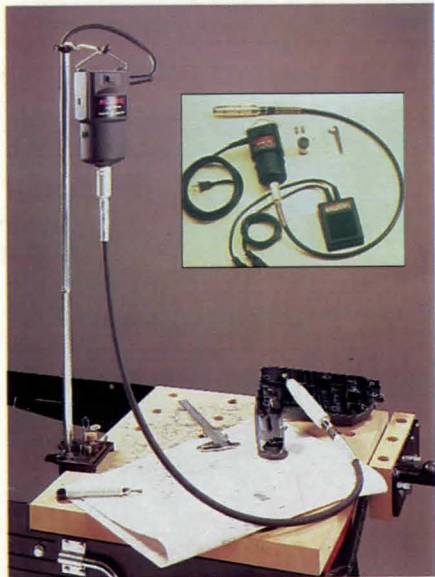

Moto-Flex, professionell maskin med kraftig motor 220 V/250 W. Hög max.hastighet reglerbar med fotpedal (1.000-22.000 v/min.). Böjlig axel längd 113 cm med dubbelt kullagrad nosdel (spännvidd 3,0-3,2 mm och 6,0-6,4 mm). Levereras utan maskin/verktogsstativ. 2295:-



Nosdel för precisionsarbeten. Liten diameter, 13 mm, tillåter penngrepp för invecklade sniderier, slipning och putsarbeten. Kullagrad med spännvidd 2,4 och 3,4 mm. 289:-



Slipsats med 44 delar för arbeten på de flesta material. Skaftdiam. 3,2 mm. 134:-



Maskin/verktogsstativ med fäste för bordsskiva upp till 50 mm tjocklek. Ställbar höjd från 30-106 cm. Fot med plats för 12 tillbehör, nyckel samt nosdel. 239:-

Spännhylsa 2,4 mm. Passar nosdel (standard i Moto-Flex). 139:-



Rengörings- och polersats med 16 delar. Skaftdiam. 2,4 och 3,2 mm. 134:-

Frässets med 7 olika HSS-fräsar för arbeten i de flesta material. Skaftdiameter 2,4 och 3,2 mm. Längd 40 mm. 119:-



MiniMite, en sladdlös högvirvig universalmaskin. Varvtal 5.000/10.000 per min. Kraftig motor med kullagrad spindel. Spännhylsechuck för 3,2 mm skaft. Spindelåsl för snabbt verktygsbyte. (Blir med sliptillsats 20-4016 en smidig sladdlös kedjesågslip). Levereras med 4,8 V kraftpaket, 220 V laddare och fyra tillbehör. Vikt 0,3 kg. 398:-

30-5056 169:-
20-5059 Extra 4,8 V kraftpaket.



Moto-tool, en högvirvig råstark universalmaskin lämplig för precisionsarbeten. Klar att anslutas till 220 V. Steglös hastighetsreglering 10.000 - 30.000 v/min. Effekt 125 W. Vikt 0,45 kg. Lämplig för formning, slipning, polering, gravering och borrar/fräsning i de flesta material. Levereras i kraftig förvaringslåda med 15 tillbehör, spännhylse-chuck 3,2 mm och trebacks-chuck 0,4 - 3,2 mm. 698:-

Sliptillsats för sågkedjor. Levereras med 3 st slipstift, 4,0 mm, 4,8 och 5,4 mm. (Reservstift 20-2674). 119:-

Spännhylsa 2,4 mm för montering av reservstift 20-2674 i Moto Tool sliptillsats. 24:-

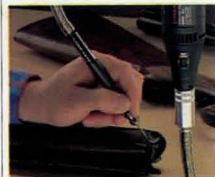

Böjlig axel till Moto-Tool. Gapdjup 107 cm. 398:-



Borrstativ till Moto-Tool. Gapdjup 115 mm. 398:-

30-3809 698:-
20-4016 119:-
20-4363 24:-
20-4069 398:-
30-3997 398:-



7,2 volt
Sladdlös bormaskin/skruvdragare 7210 VW. En lätt maskin med högt vridmoment. Steglös varvtalsreglering 0-250/0-600 v/min. Höger-vänstergång. Inbyggt överbelastningskydd. Elektrisk motorbroms. Levereras med 10 mm nyckelchuck, 7,2 V ackumulator samt 1 tim. snabbaddare. Vikt inkl. ack. 1,1 kg. 998:-



478:-
NU 3,6 volt! Högre moment
Skruvdragare uppladdningsbar. Löstagbart 3,6 V kraftpaket med Ni-Ca-batterier. Reversibel. Varvtal 190 v/min. Ådragningsmoment 0-3,2 Nm. Vikbart handtag för bästa grepp. Lev. med 26 st bits (spår-, stjärn-, sexkant-, torx-, 4-kant-, sju hylsor 6-12 mm, sju hylsor 3/16"-1/2" samt magnetfäste), extra kraftpaket samt S-märkt laddare. Laddningstid 3-5 tim. Förp. i kraftig förvaringsväska. 478:-



Nyckellös chuck med 1/4" 6-kantfäste. Gripvidd 6,4 mm. Passar de flesta skruvdragare. 57:-

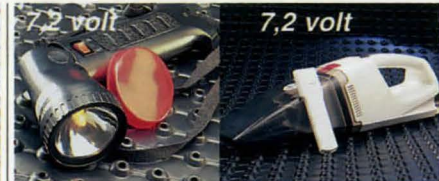

7,2 volt
Sladdlös stavlampan 7,2 V. Reflektorn ställbar i olika vinklar. Ger ett koncentrerat vitt sken i ca två timmar (fast alt. blinkande). Levereras med bärem, argonlampa (extra glödlampa bakom reflektorn) men utan 7,2 V batteri och laddare. Vikt inkl. ack. 0,5 kg. 139:-

30-4038
Reservglödlampa 7,2 V. 9:-
22-3556

Dammsugare 7,2 V för våt/torr sugning. Hög sugeffekt. Våt-skekapacitet 350 ml. God åtkomlighet med fogmunstycket. Storlek 405 x 107 x 118 mm. Lev. utan 7,2 V ackumulator och laddare. 189:-



478:-
Laddare för 7,2, 9,6 eller 12 V ackumulator. Laddningstid 1 tim. Elektronisk laddn.begränsare. Anslutning 220 V. 159:-
30-4040-72 7,2 V 169:-
30-4040-96 9,6 V 198:-
30-4040-1212 V 295:-
Akkumulatorer. 20-3729-72 7,2 V 398:-
20-3729-96 9,6 V 498:-
20-3729-12 12 V



Verktöglåda av plåt för el-handverktyg m.m. Storlek 390 x 240 x 110 mm. 98:-



29:-
Bits-Box med 6 st. spår, stjärnmejslar samt magnetisk bitshållare med 1/4" fäste. 29:-



7,2 volt

Sladdlös bormaskin/skruvdragare 7,2 V. Kraftig maskin med löstagbar ackumulator och ställbart åtdragningsmoment. Varvtal 300/550 v/min. Reversibel. Nyckelchuck 1,5-10 mm. Levereras i transportlåda med en 7,2 V ackumulator (plats finns för ytterligare en ack.), laddare. 10 st HSS borrar 2-8 mm, bitshållare, 17 bits för spårskruv, stjärnskruv, sexkant, Torx samt 8 st 6-kant hylsor 6-13 mm med adapter 6-kant - 1/4" fyrkant. Vikt bormaskin inkl. ack. 1,3 kg.

30-4547	598:-
20-4548 7,2 V ackumulator till 30-4547	229:-



9,6 volt

Sladdlös bormaskin/skruvdragare 9,6 V. Kraftig modell med löstagbarackumulator, 1 tim. snabbbladdare, 10 mm nyckellös chuck och ställbart moment. Elektronisk varvreglering 0-550 v/min. Reversibel. Maskinenförsedd med praktisk hållare för 2 bits och chucknyckel. Levereras i transportlåda med 9,6 V ackumulator (plats finns för ytterligare en ack.), laddare, 10 st HSS borrar 2-8 mm, bitshållare, 17 bits för spårskruv, stjärnskruv, sexkant, torx samt 8 st 6-kant hylsor 6-13 mm med adapter 6-kant - 1/4" fyrkant. Vikt bormaskin inkl. ackumulator 1,5 kg.

30-5156	898:-
20-4550 Ackumulator 9,6V för 30-4549 och 30-5156	339:-



12 volt

Sladdlös bormaskin/skruvdragare 12 V. Kraftig modell med löstagbar ackumulator, 1 tim. snabbbladdare, 10 mm nyckellös chuck och ställbart moment. Växellåda och elektronisk varvreglering 0-300 v/min och 0-1000 v/min. Reversibel. Maskinen försedd med praktisk hållare för 2 bits, inbyggt vattenpass för horisontell bormning. Levereras i transportlåda med ackumulator (plats finns för ytterligare en ack.), laddare, 10 st HSS borrar 2-8 mm, 2 bits för spårskruv/stjärnskruv samt 6 st 6-kant hylsor 5-10 mm med adapter 6-kant - 1/4" fyrkant. Vikt bormaskin inkl. ackumulator 1,8 kg

30-5157	1298:-
30-5162 12 V ackumulator till 30-5157.	398:-



30-4052

Limpistol, dubbelisolerad med mekanisk frammatning för noggrann dosering. Munstycket teflonbelagt, minskar risken för brännskador. Småttillim med stor häftkraft, limmar sekundsnabbt. Levereras med 3 st limpatroner 8x100 mm.

30-4052	79:-
---------------	------

30-4053

Limpistol lika ovan men med hög kapacitet för professionell användning. Utbytbar munstycke med värmskyddande mantel och droppskydd. Levereras med tre olika munstycken, 6 st limpatroner 11x150 mm. Förpackat i kraftig förvaringslåda av plast.

30-4053	149:-
---------------	-------

Limpatron transparent 8x100 mm. 12 st/förp. 18:50

Limpatron transparent 11x100 mm. 25 st/förp. Vikt 250 g. 36:-

20-4098

Limpatron transparent 11x150 mm. 25 st/förp. Vikt 375 g. 56:-

20-4099



629:-

Elektronisk slagbormmaskin Bosch PSB400 RE. Steglös varvreglering 0-2600 v/min. Höger- vänstergång. Ineffekt 400 W, slagtal 41.600/min. Borrkapacitet: stål 8 mm, betong 10 mm, trä 20 mm. Lev. med 10 mm nyckelchuck. Halsmått 43 mm.

30-3615	629:-
---------------	-------



Slagbormmaskin CSB 550 RE. Steglös varvreglering 0-3000 v/min. Höger- vänstergång. Ineffekt 550 W. 13 mm snabbchuck för nyckellösa verktygsbyten. Borrkapacitet: stål 10 mm, betong 15 mm, trä 25 mm. Halsmått 43 mm. Vikt 1,65 kg. Levereras med stöhandtag och borrjupanslag.

30-5213	998:-
---------------	-------



529:-

Sticksåg Bosch PST52A. Svängbar fotplatta 45° för geringssågning. Sägbladets fäste typ 1. Ineffekt 2700 W. Sägdjup i trä 52 mm, stål 3 mm. Slagtal i tomgång 2700/min. Lev. med sågblad samt nycklar.

30-3616	529:-
---------------	-------



Automatisk slagbormmaskin CSB 620 IP electronic SENSOR CONTROL. Mäter bordinn. med en givare i chucken. Med förinställning av materialtyp väljer maskinen det optimala varvtalet. Med "Power Memory" lagrar maskinen automatiskt erforderligt idragningsmoment för en skruv och drar alla efterkommande skruvar med samma moment. Konstantelektronik med automatiskt krafttillskott vid belastning. Steglös varvreglering 0-2600 v/min. Höger- vänstergång. Ineffekt 620 W, borrkapacitet: stål 13 mm, betong 16 mm, trä 32 mm. Lev. med 13 mm nyckelchuck, sidohandtag med djupanslag. Vikt: 1,7 kg.

30-4773	2098:-
---------------	--------



529:-

Planslïpmaskin PSS 2. En kompakt maskin med högt slagtal och anslutning för dammsugning. Enkel slippappersfastsättning. Slïpplatta 92x182 mm, effekt 150 W, vikt 1,7 kg.

30-4772	529:-
20-4466 Hålningsverktyg för ohållade papper	156:-



Borrhämmare PBH 2 RP, Pneumatiskt hammarverk ger större kapacitet än slagbormning utan ansträngning. Kombi-chuck med SDS-plusfäste. Passar alla systemborrar, bilmejslar, borrar med runt skaft och skruvbits. Med rotationsstopp för bilningsarbeten, slagstopp för vanlig bormning och skruvdragning. Momentinställning för skruvdragning. Två växellågen 0-1150/2900 v/min. Höger- vänstergång. Ineffekt 580 W, slagtal 0-5700/min. Borrkapacitet: betong 20 mm, stål 13 mm, trä 30 mm. Levereras med sidohandtag med plats för borrar, djupanslag. Halsmått: 43 mm, vikt: 2,5 kg.

30-4774	2998:-
---------------	--------



Sticksåg PST 54 E, med steglös varvtalsreglering. Svängbar fotplatta 45 för gersågning. Stödruhle för sågbladet. Effekt 350 W. Sägddjup i trä 54 mm, i stål 3 mm. Slagtal tomgång 500-3000/min. Vikt 1,7 kg. Sägblad fäste typ 1. 30-5214 859:-



Pendelsticksåg PST 700 PAE, med steglös varvtalsreglering. Ställbar pendelrörelse på sågbladet. Stödruhle och skydd för sågbladet. Anslutningsstos för spånutsugning. SDS (nyckellöst) för snabba byten av sågblad och ändring av fotplattans vinkel max 45. Effekt 550 W. Sägddjup i trä 70 mm, stål 8 mm. Slagtal tomgång 300-3000/min. Vikt 2,4 kg. Sägblad fäste typ 1. 30-5215 1298:-



30-4776

30-4077

Elhyvel PHO 15-82. Vändbara hårdmetallstål - båda sidor skärande. Hyvelbredd 82 mm. Spåndjup 0-1,5 mm. Elektroniskt utbalanserat kutter ger lugn gång. Falsdjup 0-8 mm. Motor 220 V/500 W. Varvtal 19.000 v/min. Med 4 m gummi-kabel. Vikt 2,1 kg. 30-4776 930:-

Elhyvel PHO 25-82. Vändbara hårdmetallstål. Hyvelbredd 82 mm. Spåndjup 0-2,5 mm. Falsdjup 0-24 mm. Motor 220 V/750 W. Varvtal 13.000/min. Vikt 2,9 kg. 30-4777 1398:-

Spånsäck PHO 25-82. 20-4803 193:-
Falsanslag PHO 25-82. 20-4197 29:-
Spånsäck PHO 15-82. 30-3108 198:-

Falsanslag PHO 15-82. 30-3109 28:-
Parallellanslag 15-/25-82. 30-3110 99:-
Hårdmet.stål 1 par 82 mm. 20-3523 90:-



40-2613

40-4456

Cirkelsåg PKS 54. Mångsidigt användbar cirkelsåg för trä och plast, med upp till 54 mm sågddjup. 900 W-motor och ett högt varvtal 5000 v/min ger tillsammans med hårdmetallklinga ett perfekt snitt. Inb. slirskydd förhindrar att motorn bränns sönder om klingan fastnar. Vinkelsågning till 45°. Levereras med teflonbehandlad hårdmetallklinga (160/16 mm). Vikt 3,6 kg. 40-2613 1198:-

Cirkelsåg PKS 66. Kraftig maskin med 66 mm sågddjup (45°/43 mm). Motor 1200 W med överbelastningsskydd. Tomgångsvarvtalet 4100 v/min. Sägborde ställbart till 45°. Levereras med hårdmetallklinga (190/30 mm) samt sidoanslag. Vikt 5,2 kg. 40-4456 1750:-



Elektro - Pendelfogsvars PFZ 550 - PE. Mångsidigt användbar i de flesta material. Kommer åt överallt. Ställbar elliptisk bladpendning ger högre skärhastighet. Snittdjup i trä 150 mm. Stål 12 mm. Med elektronik för optimal snitthastighet i alla material. Slagtal 500-2600 slag/min. Fotplattan är rörlig och utdragbar. Ineffekt 550 W. Vikt 3,0 kg. Lev. med 4 m. anslutningskabel, ett sågblad för trä samt nyckel. 30-3289 1640:-

20-3291 Sägblad för PFZ 550. Ange typ.			
Typ	Material	Längd	Pr par
1	Trä/Plast	130 mm	40:-
2	Trä/Plast Lättbetong	280 mm	56:-
3	Trä-snabba snitt	205 mm	49:-
4	Alu, Plast, Järn 3x6 mm	75 mm	49:-
5	Järn, Metall 5x12 mm	130 mm	55:-
6	Järn, Metall rör/profiler 3x8 mm, mycket flexibelt	180 mm	79:-
7	Trä med spik, metall, gips	130 mm	38:-
8	Gipsplattor, Lättbetong	130 mm	40:-
11	Rostfritt för köttstyckning	5 st/tp.	398:-



Excenterslipmaskin PEX 12 AE. Excenterrörelse plus rotation ger finaste slipresultat och största avverkning. Tystgående och vibrationsfri. Korbörrefäste för snabbt pappersbyte. **Styrellektronik med inställbart varvtal**. Bromsad slippatta (sänker varvtalet när slipning avslutas). Ställbart handtag. Tomgångsvarvtal 4500 - 13000 v/min. Slippatta diam. 125 mm Effekt 400 W. Vikt 1,9 kg. 30-5216 1149:-

Kombiset Innehåller 20 st sliprondeller, grov, medium, fin, och 1 st lammullshätta. Samtliga med korbörrefäste. Diam. 125 mm. 30-4605 98:-

Sandplatta för excenterslipmaskiner. Håller upp till 100 gånger längre, slipar upp till 5 gånger snabbare än vanligt slippapper på trä, plast och icke järnhaltiga metaller.

Nr	Diam.	Grovlek	Pr/st
20-4462	115 mm	Fin	72:-
20-4463	115 mm	Grov	72:-
20-4464	125 mm	Fin	81:-
20-4465	125 mm	Grov	81:-



Excenterslipmaskin PEX 15 AE. Funktionen lika PEX 12AE med sänkt tomgångsvarvtal (minskar risken för slipspor vid start på trä). Utmärkt för polering. Tomgångsvarvtal 2.500 - 8000 v/min. Slippatta diam. 150 mm, effekt 420 W. 30-4775 1240:-

Slippapper för PEX 15 AE. Kornstorlek: 40, 60, 80, 120, 180, 240, 320, 400. Ange kornstorlek. 5 st/tp. 31-2167 29:-

Damppsår för PEX 15 och PEX 12AE. Sats med 3 st. 30-4994 38:-
Polersvamp för PEX 15. 20-4801 78:-
Polerhätta för PEX 15. 20-4802 76:-



Hörnslip PDA 120E. En ny slip för alla omöjliga hörn. Styrellektronik med inställbart varvtal för anpassning till alla material. Vridbar slippatta med korbörrefäste för snabbt pappersbyte. Anslutning för spånutsugning. Effekt 120 W. Tomgångsvarvtal 6500 - 13000 v/min. Vikt 0,9 kg. 30-4783 998:-

Slippapper till PDA. Kornstorlek: 40, 60, 80, 120, 180, 240, 320, 400. Ange storlek. 5 st/tp. 21-2168 22:-



Bandslip PBS 75 E. Slipyta 75x130 mm. Slipband 75x533 mm. Steglöst reglerbar bandhastighet 170-330 m/min. Motor 220 V/620 W in. Vikt 3,2 kg. Kan köras stationärt och fastsättes då upp och ner med två tvingar. Levereras med dammsäck samt ett slipband grovlek 80. (Passande slipband 31-1944). 40-2961 1830:-



Enhands-vinkelslip PWS 550 för 115 mm slipskivor (axelhål 22 mm). Lågt växelhjul för god åtkomlighet. Tomgångsvarvtal 11000 v/min. Effekt 550 W. Vikt 1,5 kg. 30-5217 698:-



Vinkelslip PWS 10-125 CE, för 125 mm slipskivor (axelhål 22 mm). Lätthanterlig, ergonomiskt utformad. Konstant elektronik med steglöst varvtal 2800 - 11 000 v/min. Spindel-spår för bekvämt och säkert slipskivebyte. Ineffekt 1020 W. Vikt 1,75 kg. 30-5218 1469:-



30-3508

Överhandsfräs POF 400 A. Lätthanterlig maskin med låg vikt för mångsidiga fräsarbeten. Obelastat varvtal 27.000 v/min. Effekt 400 W. Maximalt fräsdjup 48 mm. Lev. med 6 mm spännhylsa, parallellanslag, centrerstift för cirkelskäring samt nyckel. Anslutning till spånugsug. Vikt 1,8 kg.
30-3508 1095:-

Överhandsfräs POF 600 ACE, för alla slags träarb. inom hobbyomr. Konstant elektronik. Drivmotor löstagbar, kan även användas som rak slippmaskin. Obelastat varvtal 12-27.000 v/min. Effekt 600 W. Maximalt fräsdjup 50 mm. Levereras med 6 mm spännhylsa, parallellanslag med ledrulle, centrerstift, tillsats för kopierfräsning, distansplatta, nyckel. Anslutning till vanlig hushållsdamsugare eller grovsugare. Vikt 2,3 kg.
30-3287 1598:-
20-3424 Spännhylsa 8 mm 60:-



Överhandsfräs, POF 800 ACE, med stor precision. Konstant elektronik med varvtalsförval. Ryckfri mjukstart. Fininställning av arbetsdjupet (även under gång). Spindelåslning för snabba fräsbyten. Maximal spindelrörelse 50 mm, anslutning till spånugsugning. Obelastat varvtal 12-24.000 v/min, effekt 800 W. Levereras med 8 mm spännhylsa, parallellanslag, kopierhylsa, spånugsug och nyckel. Vikt: 3,7 kg.
30-4778 2598:-
20-4935 Spännhylschuck 6 mm 289:-



Sladdlös borrarskruvare PBM 7,2 V ES-1. Stark och lätthanterlig med ergonomisk form, 7,2 V snabbväxlingsbatteri, 1-timmes snabbbladdare med automatisk omkoppling till underhållsladdning. SDS: borrarbyte utan verktyg. Automatisk spindelåslning, steglös varvtalsreglering 0 - 600 v/min. Höger-/vänstergång, chuck 1,5-10 mm. Lev. med 1-tim. laddare, hållare med skruvbits. Vikt 1,3 kg.
30-4781 1155:-



Sladdlös borrarskruvare PBM 9,6 V SP-2. Lika ovan men kraftigare modell med 9,6 V batteri och momentförval för exakt skruvidragnig. 2-stegs varvtal 0-400/900 v/min.
30-4782 1698:-

Extra ackumulator för Bosch sladdlösa verktyg.
20-3511 7,2 V Gröna maskiner t.o.m. -93..... 482:-
20-3512 9,6 V Blå maskiner t.o.m. -93..... 713:-
20-4804 7,2 V Gröna maskiner f.o.m. -93..... 492:-
20-4805 9,6 V Gröna maskiner f.o.m. -93..... 628:-
20-4806 9,6 V Blå maskiner f.o.m. -93..... 733:-



Cirkelsåg PKS 40. En smidig och lätt maskin(2,5 kg). Säg-djup 40 mm. (45° - 24 mm). Motor 550 W med överbelastningsskydd. Tomgångsvarvtal 4600 v/min. Sägbracket ställbart till 45°. Levereras med hårdmetallklinga (130/16mm) samt sidoanslag. Vikt 2,5 kg.
30-5222 889:-



Slagbormmaskin GSB 20-2 RET. Automatisk effektköning vid ökad belastning. Momentkontroll för idragnig av skruvar och gängning. Elektroniskt blockeringskydd - förhindrar fastläsning av borren. Borrspindel med invändig sexkant för montering av 1/4" bits. Ineffekt 900 W. Slagtal 0-32000/min. Varvtal 0-1000/0-3000 v/min. Kapacitet i stål 13 mm, betong 20 mm, trä 40 mm. Lev. med stödhandtag med djupanslag. Halsmått 43 mm, vikt 2,25 kg.
30-4458 3398:-



Planslippmaskin GSS 23 AE med integrerad dammsugning för dammfri slipning, och möjlighet att slipa nära kanter på tre sidor. Elektroniskt ställbart varvtal 14000-20000 sliprörelser/min. Excenterrörelse 2,4 mm. Möjlighet att enkelt använda både standard- och kardborrefäste. Slipp Plattans yta 92x182 mm. Effekt 150 W, vikt 1,7 kg. Levereras med dammsäck och 5 st. slippapper.
30-4460 1598:-

Håltagningsverktyg för ohållade papper.
20-4466 156:-



Bandslip-tillsats för montering på enhands-vinkelslip med M14-gånga. Kraftigt utförande med enkel lägesjustering av bandet (mått 15x550 mm). Passar ej SKIL.
30-4509 259:-
Slipband 15x550 mm, 3 st/lp. av samma grovlek. Grov (80), medel (120) eller fin (180). Ange grovlek.
20-4510 29:-



Enhands-vinkelslip GWS 9-125C, för 125 mm slipskivor(axelhål 22 mm). Med reglerautomatik som ger konstant varvtal med högre slipeffekt och minskad slipskiveförbrukning. Mjukt startförlopp- större säkerhet. Lågt växelhus för god åtkomlighet. Spindelspår för bekvämt och säkert slipskivebyte. Tomgångsvarvtal 11000 v/min. Ineffekt 900 W. Vikt 1,75kg.
30-5220 1398:-



Enhandsvinkelslip GWS 14-125 CES. Skivdiameter 125 mm, axelhål 22 mm. Lätthanterlig, ergonomiskt utformad och extremt stark med 1400 W effekt. Konstantelektronik med steglöst varvtal 2800-11000 v/min. SDS-mutter för snabbbyte av skivor utan verktyg. Överbelastningsskydd och nollspänningsutlösare skyddar mot överbelastning och oavsiktlig start efter strömavbrott. Vikt: 1,8 kg.
30-4785 2698:-



Vinkelslippmaskin GWS 19-180. Medeltung universalslappmaskin för grovslipningkapning och stålborstning. Slank konstruktion med låg växelhusprofil. Spindelspår för bekvämt skivbyte. Tomgångsvarvtal 8500 v/min. Ineffekt 1900 W. Vikt 4,2 kg. Skivdiam. 180 mm, hål 22 mm.
30-5221 1998:-



Handöverfräs GOF 1700ACE. Yrkesmaskin med hög effekt. Spindelåsnings för enkla fräsbyten. Anslag för förhandsinställningar av tre olika fräsdjup. Helvägelektronik inställbar i 5 steg, mjukstart utan ryck. Tomgångsvarvtal 8.000-23.000 v/min. Ineffekt 1700 W. Vikt 5,8 kg. Lev. med spännhysa för 12 och 8 mm skaft, styrhysa, sidoanlag samt nycklar.

30-4457 3798:-



Spännhysa för 6 mm. skaft 20-4936 289:-

Sågbord för stationär användning av Bosch stick-sågar. Arbetsyta 220x250 mm. 20-3276 290:-

Kylmedelsbehållare för kylning av sågbladen vid sågning i metall och plast. 20-3277 238:-

Pendelsticksåg GST 85 PE/SDS med system för lätt och bekvämt sågbladsbyte utan verktyg. Hög kapacitet tack vare 4-stegspendling. Elektronisk reglering av såghastigheten. 500-3100 v/min. Reglerbar och urkopplingsbar luftstråle håller såglinjen fri från spån. Ställbar fotplatta 0-45° kan skjutas bakåt för kantnära sågning. "CLIC" fäste av sågbladet. Sågdjup i trä 85 mm stål 10 mm. Ineffekt 580 W. Vikt 2,4 kg. Levereras med sågblad (typ 1) med spjälkningskydd samt nycklar.

30-3275 2998:-



Bit Clic. Magnetisk bitshållare som med ett enkelt handgrepp monteras på chucken utan att först ta bort borren.

Nr	För nyckelchuck	Pris
20-4469	10 mm	139:-
20-4470	13 mm	139:-



Data:
Effekt: 1500 W.
Temperatur: 300/525° C.
Luftvolym: 240/450 l/min.
Vikt: 700 g.

Varmluftspistol Steinel HL 500 med två effektlägen. Mångsidigt användbar för färgborttagning, torkning, formning av plast m.m. Munstycke av rostfritt stål. Lev. med flatstrålemunestycke.

30-4319 359:-



Data:
Effekt: 2000 W
Temp: 50-650° C
Luftm.: 250/270/500 l/min
Vikt: 870 g

Varmluftspistol STEINEL HL 2002 LE. Elektronisk reglerbar hettluft med temperaturindikator, luftmängdsreglering och kallluftsläge. Lämplig för användning av specialverktyg för bl.a. svetsning.

30-4779 839:-



Data:
Effekt: 2000 W
Temp: 100-600° C
Luftm.: 300/500 l/min
Vikt: 620 g

Varmluftspistol STEINEL HG 2000 E. Professionell lättviktmodell i rakt utförande.

30-4780 859:-

Flatmunestycke för färgborttagning. 20-2968 69:-

Reflektormunestycke för skarvning av plaströr. 20-2969 69:-

Glasskyddsmunestycke för borttagning av kitt vid omglansning av fönster. 20-2974 69:-

Tillbehör för varm/hettluftspistoler. OBS! Alla munstycken med 9 mm fäste kräver reduceringsmunestycke 9 mm. **Ange typ, Nr**

Beteckning Pr st

20-3640-1 Reducermunst.9mm 59:-

20-3640-2 Svetsmunst. 9 mm fäste för plastsvetstråd upp till 5 mm 98:-

20-3640-3 Slitsmunst. 9 mm fäste för överlappssvetsning av PVC 59:-

20-3640-4 Skärmunestycke 9 mm fäste för hård skumplast upp till 100 mm 69:-



Slagborrmaskin SKIL 6442 H. Steglös varvtalsreglering 0-2900 v/min. Höger-/vänstergång för skruvdragning. Ineffekt 550W. Slagtal 46.000/min. Borrkapacitet: stål 13mm, betong 10 mm, trä 30mm. Lev. med 13 mm nyckelchuck. Halsmätt 43 mm. Vikt 1,5 kg.

30-5046 629:-

Slagborrmaskin SKIL 6470. Mekanisk växellåda med två lägen ger hög kapacitet vid tunga arbeten. Steglös hastighet med förval (0-1100/0-2900 v/min). Höger-/vänstergång. Ineffekt 710 W. Slagtal 55.000/min. Lev. med 13mm nyckelchuck samt sidohandtag med djupmätt. Halsmätt 43 mm. Vikt 2,6 kg.

30-5047 945:-



Slagborrmaskin SKIL EMH 6845H. En kraftig maskin med patenterat slagsystem som slår direkt på änden av chuckaxeln. Ger tre gånger längre livslängd för hårdmetallborrar - endast lätt tryck krävs för effektiv slagborring. Steglös varvtalsreglering 0-1500 v/min. Höger- och vänstergång. Effekt 500 W. Borrkapacitet i stål 13 mm, betong 20 mm, trä 40 mm. Lev. med 13 mm nyckelchuck och sidohandtag. Halsmätt 43 mm. Vikt 2,0 kg.

30-4468 1095:-



Sladdlös skruvdragare SKIL Super Twist med utbytbart 3,6 V batteri. Laddningstid 3 timmar. Höger- och vänstergång, automatisk spindelåsnings för att dra svåra skruvar för hand. Levereras med laddare och väggställare samt två dubbla bits (kryss+spår). Vikt 0,5 kg.

30-4844 398:-

Extra 3,6 V batteri till Super Twist. 20-4845 179:-



Planslipmaskin SKIL 7385H. Hög hastighet och extra stor sliprörelse ger perfekt finish. Utsugning av damm genom slipplattan ger renare arbetsplats. Slipyta 92 x 186 mm. 24.000 sliprörelser/min. Ineffekt 185 W. Vikt 1,5 kg. Lev. med dammsugsadapter och tre slippapper. (Passandeslippapper 31-1983).

30-5048 489:-

Planslipmaskin SKIL 7395H. Lika ovan men med steglös hastighet 13.000-24.000/min samt inbyggd dammuppsamlare.

30-5057 689:-

Håltagningsverktyg för ohålade papper. 20-4466 156:-



Excenterslipmaskin SKIL 7425 H. Excenterrörelse plus rotation ger hög avverkning med bästa yfinish. Dammsugning genom papperet. Slipplatta med kardborrefäste diam 125 mm. Steglöst ställbart varvtal 8.000-11.000 v/min. Motor 220 V/250 W. Vikt 1,7 kg. Lev. med dammpåse och slippapper. (Tillbehör se PEX 125).

30-5053 949:-



Sticksåg SKIL 4255H. Snedställbar fotplatta. Stödrulle för sågbladet. Automatisk renblåsning av sågsnittet, och anslutning för spånsug. Sågblad fäste 3. Motor 220 V/400 W. Sågdjup i trä 55 mm, stål 3 mm. Slagtal 3.200/min. Vikt 2,0 kg.

30-5054 589:-

Slippapper se sid. 23 och 51



Bandslipmaskin SKIL 1200 H - med automatisk bandcentrering. Extra fronthandtag för maximal kontroll. Slipyta 76x130 mm. Band 76x457 mm. Bandhast. obelastad 200 m/min. Effekt 600 W. Lev. med inbyggd dammsugare samt slipram. Vikt 2,75 kg.
30-3646 849:-



Bandputsmaskin SKIL 1400 H. Automatisk centrering av slipbandet. Möjlighet att slipa ända in till kanten och att montera maskinen upp och ner på arbetsbänk. Inbyggd dammsugare. Arbetsyta 102x130 mm. Bandhastighet 450 m/min. Dubbelisolerad motor 220 V/1000 W.
40-48 1789:-



Cirkelsåg SKIL 1854 U. Kompakt maskin med kraftig 1100 W motor, varvtal 4200 v/min. Max sågdjup 54 mm (45° 44 mm). Levereras med hårdmetallklinga (165/16 mm). Vikt 5 kg.
40-4467 1195:-



Cirkelsåg SKIL 5565 U. En profsåg med extra stark och lätt bottenplatta av aluminium. Max sågdjup 66 mm (45° 51 mm). Motor 220 V/1400 W. Varvtal 5.300v/min. Levereras med hårdmetallklinga 190/16 mm. Vikt 5,1 kg.
30-5052 1695:-



Hyvel SKIL 1510H. Vändbara hårdmetallskär. Hyvelbredd 82 mm. Spåndjup 0-1,0 mm. Falsdjup 0-14 mm. Motor 220 V/500 W. Varvtal 15.000v/min. Vikt 1,7 kg.
30-5050 895:-



Hyvel SKIL 92H. Profsmaskin med hög kapacitet. Inbyggd kutterskydd som automatiskt fälls in då man greppar främre handtaget. Vändbara hårdmetallskär, bredd 82 mm. Spåndjup 0-2,0 mm. Falsdjup 0-22 mm. Motor 220V/705 W. Varvtal 15.000v/min. Vikt 2,9 kg
30-5051 1295:-



Handöverfräs SKIL 1875U. Profsmaskin med elektronik för mjukstart och konstant hastighet oavsett belastning. Ställbart varvtal 8.000-22.000v/min. Spindelås för snabbt byte av verktyg. Motor 220 V/1400 W. Vikt 4,5 kg. Lev. i förvaringsväska med 8 och 12 mm spånnylsor, sidoanslag, nycklar samt dammsugsadapter.
30-5055 2998:-

Handöverfräs SKIL 1835 U. Kraftig maskin med spindelås för snabbt bitsbyte. Vridbart anslag för förinställning av tre olika fräsdjup. Tomgångsvarv 25.000v/min. Ineffekt 800 W. Vikt 3,2 kg. Lev. med spånnylsor för 6 och 8 mm skaft, sidoanslag, nycklar samt dammsugsadapter. Förpackat i kraftig transportväska.
40-4192 1679:-



Vinkelslipmaskin SKIL 9115 H. Kompakt byggd med växelhjul i lågprofil. Säkerhetsströmbrytare av "dödmans-grepp" typ Effekt 600 W. Tomgångsvarvtal 9.500 v/min. Skivdiam. 115 mm. Vikt 2,2 kg Nr
30-3645 729:-

Vinkelslipmaskin SKIL 9126H. Profsmaskin med elektronik för mjukstart och konstant hastighet vid varierad last. Överbelastningsskydd. Varvtal 2500-11.000 v/min. Spindelås för enkelt skivbyte. Effekt 900 W. Skivdiameter 125 mm. Vikt 2,2kg.
30-5049 1295:-



Kontursåg DREMEL med hög precision. Ger ett smalt och fint sågsnitt. Bordet ställbart 0-45°. Max sågdjup 330 mm. Kapacitet i trä 50 mm, 1350 slag/min. Bordsstorlek diam. 254 mm. Motor 230V/110W. Lev. med bladadapters och 2 st sågblad.
40-4960 1379:-
Reservbladsats, 5 st. per förpackning.
20-4321 34:-

Kombislip DREMEL. Bandslip med sliptalrik för exakt formning, slipning, polering, rengöring och skärning. Slipband 25 x 762 mm. Bordsstorlek-bandslip, diam. 178 mm, ställbart 90-60°. Bandhastighet 960 m/min. Bordsstorlek-talrik, 108 x 152 mm, ställbart 45 upp/med. Talrikshastighet 3450 v/min. Motor 230V/180W. Levereras med slipstöd, geringsanhåll samt anslutning för dammsugning.
40-4959 1398:-
Slipprondeller 120mm se 31-1953.
Slipband 2-pack. Finns i korn 50, 80, 120, 180, 240 och 320. Ange grovl.
20-5034 39:-
Polerband. Användes med puts och polersatsen för polering/rengöring.
20-5035 159:-
Puts polersats. Innehåller fyra olika polervax för grov-/höglanspol.
30-5036 69:-

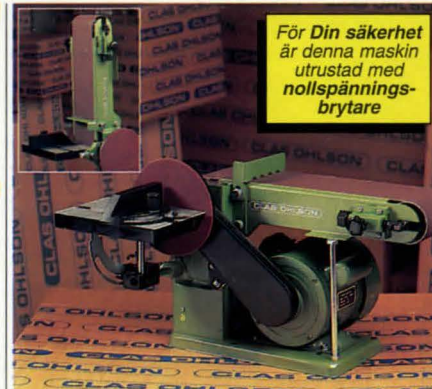

För Din säkerhet är denna maskin utrustad med nollspänningsbrytare

Bandslipmaskin med 150 mm sliptalrik. Kraftigt stativ med bandaggregat ställbart för både horisontell- och vertikal slipning. Slipband 100x910 mm. Kapslad motor 220 V/250 W, motorskydd och 0-spänningsutlösare. Levereras med ställbart slipbord och anhåll (0-45°). Vikt 19,5 kg.
40-3057 1398:-



För Din säkerhet är denna maskin utrustad med nollspänningsbrytare

Bilden visar 3-fas utförande

Bandslip med 225 mm sliptalrik. Kraftig modell med stativ av gjutjärn. Bandaggregatet ställbart 0 - 90°. Bordet vid sliptalriken kan även monteras vid slipbandets kortsida. Slipband 150 x 1220 mm. Motor 3-fas 220/380 V, 0,75 kW försedd med 0-spänningsutlösare och strömbrytare med inbyggd 5-poligt CEE uttag. Vikt 52 kg. Levereras med ställbart slipbord, geringslinjal samt golvstativ. Strömbrytare och golvstativ är omonterade.
40-4143 2995:-
Bandslip lika ovan, men med 1-fas 220 V motor.
40-4348 3495:-



För Din säkerhet är denna maskin utrustad med nollspänningsbrytare

Bandsåg med tre hjul för största möjliga sågdjup. Ram av vridstiv stålprofil. Stabilt sågbord, ställbart 0-45°. Kullagrade hjul diam. 170 mm. Dubbla bladledare med kullager som stödullar. Tre bladhastigheter: 120 m/min för metall, 750 m/min för trä/plast, 1200 m/min för bandslipning. Uttag för spånsug diam 32 mm. Sågens totala höjd är 650 mm, bredd 750 mm. Bordets storlek 400x400 mm. Avstånd sågblad - stativ 360 mm. Såghöjd max 145 mm. Sågbladets längd 1783 mm. Levereras med: motor 220V/410W samt strömbrytare med 0-brytare. Klyvlinjal, geringslinjal med djupslag, cirkelsågningslinjal, profilslipplåsa, planskiva (diam 150 mm) med ställbart anhäng. Vikt inkl. motor ca 30 kg.

40-3175 2598:-
 Reservslipband till 40-3175. 3 st/tp. 60:-
 20-3436

Bandsågblad till ovanstående såg, av hög kvalitet. Svetsade skränkta och härdade. Tjocklek 0,3 mm.
 Nr För Bredd mm. Tänder/tum Pris
 30-4986 Trä 10 4 89:-
 30-4987 Trä/metall 8 14 89:-
 Golvstativ med hylla. Höjd 78 cm. Bordsyta 48 x 41 cm.
 40-4107 349:-



Kontursåg. Kraftig gjuten konstruktion. Hög matningskapacitet. Bordet ställbart 0x30°. Inbyggd spånblåsning. Max såghöjd 45 mm, sågdjup 450 mm. Bladlängd 125x130 mm. Bladets hastighet 1 720 slag/min. Motor 220 V/95 W. Nettovikt ca 27,5 kg. 1998:-
 Reservbladssats, 5 st per förp. 34:-
 20-4321
 Bladhållare för montering av blad utan stift. 39:-
 20-5231
 Vibrationsdämpande matta. Ger en kraftig reducering av ljud och vibrationer från t.ex. kontursåg, slipmaskiner m.m. Mått: 60x30 cm. 69:-
 30-4507



För Din säkerhet är denna maskin utrustad med nollspänningsbrytare

Bandsåg 2360 med ram och bord av gjutjärn. Bordet ställbart 0 - 45°. Kullagrade hjul ø 350 mm. Dubbla bladledare med kullager som stödullar. Fyra bladhastigheter 185/320/505/860 m/min. Sågens totala höjd inklusive golvstativ 165 cm. Höjd till bord 108 cm. Bordets storlek 356 x 356 mm. Avstånd sågblad - stativ 349 mm. Såghöjd max 140 mm. Sågbladets längd 2360 mm (passande sågblad 30-1081). Levereras med motor 3-fas 220/380 V 0,55 kW försedd med 0-spänningsutlösare och strömbrytare med inbyggt uttag för 5-poligt CEE uttag, klyvlinjal, geringslinjal samt golvstativ. Vikt ca 78 kg. Levereras med motor, golvstativ och strömbrytare omonterad. 3495:-
 40-4142
 Bandsåg lika ovan, men med 1-fas 220 V motor. 3795:-
 40-4349



Steglös inställning av skärhastigheten

Steglös inställning av skärhastighet. Figursåg för sågning i de flesta material. Konstruktionen gör sågen mycket säker varför även barn med lätthet kan arbeta i den. Anslutning 220V/30W. Skärldiam: hårda träslag 6 mm, metall 0,8x3,0 mm. 898:-
 40-3710
 Sågblad se lövsågblad sid. 16



För Din säkerhet är denna maskin utrustad med nollspänningsbrytare

Bandsåg 2440. Utförd för att uppnå maximal säkerhet. Helt skyddat sågblad. Höjning och sänkning av bladstyrning samt ändring av bladspänning via rattar. Inbyggt förstoringsglas för exakt avläsning av sidoanslagets måttkala. Dubbel läsning av sågbordets läge. Kraftig och stabil stålkonstruktion med bord av slipat gjutjärn, ställbart 0 - 45°. Kullagrade hjul ø 350 mm. Dubbla bladledare med kullager som stödullar. Två bladhastigheter 300/1000 m/min. Uttag för spånsug diam. 100 mm. Sågens totala höjd inklusive golvstativ 172 cm, höjd till bord 110 cm. Bordets storlek 400 x 400 mm. Avstånd sågblad - stativ 342 mm. Såghöjd max 200 mm. Sågbladets längd 2440 mm. Levereras med: motor 3-fas 220/380 V 0,75 kW, försedd med 0-spänningsutlösare och strömbrytare med inbyggt uttag för 5-poligt CEE uttag. Klyvlinjal med ställbart aluminiumslag. Vikt 83 kg. (Golvstativ ingår ej.) Motor och strömbrytare ej monterat. 6395:-
 40-4141
 Bandsåg lika ovan, men för 1-fas 220 V och fast monterad sladd med stickpropp. 6595:-
 40-4350
 Golvstativ till BS - 141. Levereras omonterat. Vikt 13 kg. 659:-
 40-4180
 Geringslinjal med justerbart längdstopp. 269:-
 30-4181

Golvstativ ingår ej



För Din säkerhet är denna maskin utrustad med nollspänningsbrytare

Bordscirkelsåg AL-KO. En stabil konstruktion av förzinkad stålplåt. Hopfällbart underställ underlättar transport. Bordsyta 805 x 545 mm (med extra förlängning 1125 mm). Arbets- höjd 800 mm, såghöjd 0-78 mm. Klingan ställbar 0-45°. Motor 220 V/2,6 kW med automatisk broms. Varvtal 2800 v/min. Levereras med motorskydd och 0-spänningsbrytare. Sågklinga av kromvanadiumstål diam. 315 mm, axelhål 30 mm, stabilt klyvanhåll (kan även användas för 90° kapning), påskjutare och 100 mm anslutningsstos för spånsug. Vikt 51 kg. 3985:-
 40-4354
 Bordscirkelsåg AL-KO lika ovan men med motor 380 V/3,3 kW. 3895:-
 40-4355



Geringslinjal. Monteras på klyvanhållet. 247:-
 40-4358



Geringslinjal med kullagrad slåde. Ställbar 45-90° 1298:-
 40-4356

Hårdmetallklinga. 30 tänder diam. 315 mm, hål 30 mm. 345:-
 30-4359

Skivmaterialstöd. 975:-
 40-4357



39:-

Skruvmejsel med spärranordning och kraftigt vridhandtag med plats för fem bits. Levereras med två spår- och fyra stjärnmejslar. 39:-
 20-4583



Spånsug. Kapacitet 1000 m³/tim. Motor 220 V 0,55 kW. Levereras med fläkt av aluminium (ingen gnistbildning), 2,5 m sugslang ø 100 mm, anslutningsstos samt två filtersäckar. Vikt ca 32 kg. Stativet levereras ommonterat. 40-4144..... 2995:-

Spånhuvar. Passar till HMS 260 och R o P 254. Anslutningshuv för rikthvyling. 40-2547..... 279:-
Anslutningsmuff för planhvyling. 30-2408..... 295:-
Spånsäck, av plast. 30-2413 Pr 25 st 78:-

**KÖP-
INFORMATION
SE SIDAN 312**



44-3334

Grovsugare för våt- och torrsugning av Lex slipdamm, träspån, löv, smutsvatten i tillläppta avlopp. Motor 230 V/1100 W. Sugkapacitet 50 l/sek, undertryck 2200 mm. H2 O. Behållare i kraftig plast, volym 28 l. Levereras med sugslang diam. 64 mm, förlängningsrör, två munstycken, 6 m anslutningskabel samt högeffektivt veckfilter. Vikt 11 kg. 44-3333 989:-

Tillbehörsatts med 32 mm diam. slang med ventil för reglerbar sugstyrka, två förlängningsrör, fogmunestycke, textilmunestycke samt kombinationsmunestycke. 44-3334 298:-
Veckfilter. 44-3335 96:-

Finfilter för extra fint damm, typ slipdamm, mjöl e.dyl. 44-3336 196:-
Damppsäsar, 5 st/tp. 34-3337 67:-
Våtmunestycke med gummirapra för uppsugning av vatten på golv m.m. 34-3332 49:-



**För Din säkerhet
är denna maskin
utrustad med
nollspännings-
brytare**

Rikt- och planhyvel 254. En kraftig maskin med bord av slipat gjutjärn. Hyvlingsbredd 254 mm. Spåntjocklek 0-3 mm. Max höjd vid planhvyling 150 mm. Bordslängd rikt- och planhvyling 940 resp. 440 mm. Höjd till riktbord 90 cm. Automatisk matning vid planhvyling. Inbyggd backslagsspärr. Kutterns varvtal 6000 v/min. Anslag ställbart 0-45°. Motor 3-fas 220/380 V 1,5 kW (2 hk). Försedd med 0-spänningsutlösare och strömbrytare med inbyggd uttag för 5-poligt CEE uttag. Vikt ca 102 kg. Lev. med motor, golvstativ samt strömbrytare ommonterad. 40-4140 7495:-
Rikt- och planhyvel lika ovan, men med 1-fas 220 V motor. 16 A trög säkring erfordras. 40-4351 7895:-



**För Din säkerhet
är denna maskin
utrustad med
nollspännings-
brytare**

Rikt- och planhyvel 150. En bra kompakt och stabil hyvel för såväl "hobbybruk" som yrkesanvändning. Bord av aluminiumgods. Hyvlingsbredd 149 mm. Max höjd vid planhvyling 100 mm. Automatisk matning vid planhvyling (7,5 m/min.). Rikthvylingsbord längd 700 mm, varvtal kutter 5700 v/min. Max spåntjocklek 3 mm. Motor 220 V/370 W. Vikt 34 kg. Avstängbara matarvalsar av stål. Levereras med sidoanlag (ställbart 45-90°), samt kraftuttag med 10 mm 3-backschuck. Motor, strömbrytare och underställ är ommonterade. 40-4014 4995:-
Passande reservstäl 20-3703 samt stålhållare 20-3704 sid.62



**För Din säkerhet
är denna maskin
utrustad med
nollspännings-
brytare**

Rikt- och planhyvel HMS 260 med hyvlingsbredd 260 resp. 250 mm. Spåntjocklek 0-3 mm. Max. höjd vid planhvyling 140 mm. Rostskyddade rikt- och planhvylingsbord, längd 1040 resp. 820 mm. Inmatningsbordet bekvämt höj- och sänkbart. Automatisk matning vid planhvyling men med möjlighet att frikoppla matarvalsarna. Inbyggd backslagsspärr. Anslag ställbart 0-45°. Motor 3-fas 380 V 2,8 KW (3,8 hk), försedd med motorskydd och nollspänningsutlösare. Varvtal 6 500 v/min. Höjd med golvstativ 820 mm. Komplet med hyvelstäl, utsugningsstoser för rikt- och planhyvel samt erforderliga verktyg. Vikt ca 85 kg. Kan ej påbyggas. 40-2306 10950:-
Rikt- och planhyvel lika ovan, men med 1-fas motor 220 V, 2,25 kW (3 hk). 16 A trög säkring erfordras. 40-4353 11295:-



Träsvarv 1000. En stabil helsvetsad konstruktion. Spindel-hastighet 850-2510 v/min. Dubbhöjd 178 mm. Dubbavstånd 1000 mm. Spindelgänga UNC 3/4"x10. Motor 220V/370W. Strömbrytare med 0-spänningsutlösare. Vikt 31 kg. Lev med planskiva, drivdubb, roterande kullagerdubb, anhall 220 mm samt nyckel. 40-4352 1995:-

**För Din säkerhet
är denna maskin
utrustad med
nollspännings-
brytare**



298:-

Rullstöd hopfällbart. Tar liten plats när du inte använder det. Rullens diam. 35 mm, bredd 320 mm. Ställbar i höjd 645 - 1135 mm. 40-4135 298:-

Transportkula för egen tillverkning av kulstöd, sågbord mm. Höjd 30 mm. 20-5262 Pr/st 6 st 37:- 192:-



Rullbana för egen tillverkning av rullstöd, sågbord m.m. Rullens diam. 57 mm, bredd 400 mm. 30-4138 129:-



Rullstöd för långa arbetsstycken. Kraftig stabil fot av gjutjärn. Rullens diam.: 35 mm, bredd: 320 mm. Ställbar i höjd: 725 till 1200 mm. 40-4823 349:-
Kulstöd. Lämpligt vid arbeten med stora skivor som måste kunna röras fritt. Bredd: 400 mm, ställbar i höjd: 700-1150 mm. 40-4824 398:-
Kulbana för egen tillverkning av kulstöd, sågbord m.m. Bredd: 400 mm. 30-4825 149:-

Kopieraggregat för svarvar med dubbhöjd 125x210 mm. Kan användas både vid kopiering från tidigare arbetsstycke (master) och mall. Tillverkat av stål med slipade glydytor. Bussningar av självmörjande material. Längdmatning max 900 mm. Max tvärmätning utan omställning 89 mm. Max master diam. 110 mm. Levereras med V-format skärstäl. Fäste för mont. på svarv ingår ej. 40-3051 2595:-
Fäste för montering på svarv typ SP-1000. 30-3054 349:-
Skärstäl V-form. Diam. 8 mm. Passar även Luna. 20-3052 129:-

**KÖPINFORMATION
SE SIDAN 312**

Backskiva diam. 150 mm med fyra individuellt vändbara och inställbara backar. Spännvidd inv. 110-155 mm, utv. 18-125 mm. Fäste passande 40-4352. 30-3323 398:-



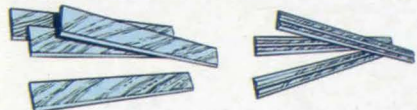

Kutterstål för stationära maskiner i HSS eller hårdmetall. Pris per par.

Maskintyp	HSS		Hårdm.	
	Nr	Pris	Nr	Pris
Emco 2000	30-3525-1	467:-	30-3526-1	2198:-
Inca Automat	30-3525-1	467:-	30-3526-1	2198:-
CO 40-4140	30-3525-1	467:-	30-3526-1	2198:-
Luna W-59	30-3525-3	329:-	30-3526-3	1470:-
Morten RPH 330	30-3525-4	529:-	30-3526-4	2265:-
Robland K210	30-3525-5	297:-	30-3526-5	1345:-
Robland K260	30-3525-6	336:-	30-3526-6	1590:-
Scheppach HM	30-3525-7	329:-	30-3526-7	1398:-

Hvyelstål/vändskär i hårdmetall för elhandhyvlar. Passar de flesta förekommande maskiner där vändskär kan monteras.

Nr	dimension mm	Pr par
20-3523	82,0x5,5x1,1	89:-

Stålhållare för vändbara HSS-stål. Passar Scheppach maskiner. Lev. utan stål.

30-2581 Pr par 239:-

HSS-stål, vändbara av engångstyp (2 eggar/stål). Monteras i stålhållare 30-2581 och användes i stället för omslipbara stål.

30-2582 Pr par 105:-

Stålhållare för vändbara HSS-stål. Lev. i par utan stål. Passar Wood Ster och 40-4014.

20-3704 559:-

HSS-stål, vändbara av engångstyp. Monteras i stålhållare 20-3704. Levereras i par.

20-3703 139:-

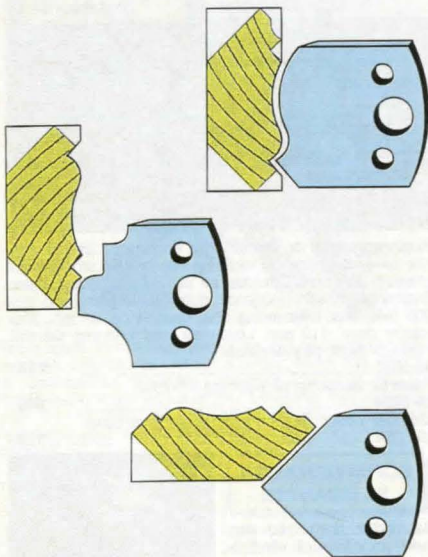

Allmogeprofilisats med 3 par profilstål till universalcutter. För fräsning av taklist, golvlist och fönster/dörrfoder m.m. Levereras med träbitar och illustrationer på hur listerna fräses.

20-5263 597:-



Universalkutter 92x40 mm. Spindelhål 30 mm. En ny konstruktion som gör det möjligt att montera flera huvuden på varandra för att erhålla större fräsbredd. Passar standard profilstål med stiftmontering.

Universalkutter, Lev. med 6 par profilstål nr 1, 2, 13, 16, 17, 20 samt 2 st falsstål. Förp. i plastlåda. 1298:-

30-3677

Universalkutter lika ovan men utan profilstål. 786:-

30-3676



Profil/kontraprofilstål för fräsning av t.ex. skåpdörrar, 18-24 mm tjocklek. 2/tp. 269:-

20-4846

Profil/kontraprofilstål för fräsning av ramen i ett dörrblad av typ innerdörr 40 mm tjock. 2/tp. 269:-

20-4847

Profilstål för fräsning av längsprofilen 269:-

20-4848

Kontraprofilstål, fräsning av ändprofilen 269:-

20-4849

Frisfrässtål, med möjlighet att fräsa två olika friser. 20-3679 Pr par 198:-

20-3679

Notfräs av hårdmetall. Diam. 120 mm med två skär. Ger vid tappning till ovanstående kombinationsfräs en tapplängd på max. 40 mm. Finns i 4, 6, 8, 10 och 12 mm. 30 mm axelhål. Ange dimension. 30-3197 398:-

30-3197

Mellanringar, 2x0,1, 1x0,3 och 1x0,5 mm. 20-2387 69:-

20-2387

Mellanringar, 2x1,0, 1x3,0 och 1x5,0 mm. 20-2388 129:-

20-2388

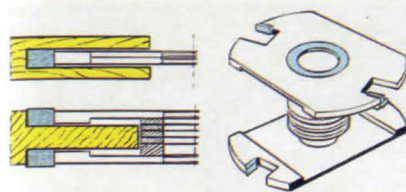

Slits och tappfräs med hårdmetallskär. Justerbar tapp-/spårbredd 8-16 mm med tillhörande mellanringar, diameter 200 mm, axelhål 30 mm. 30-3522 1798:-

30-3522

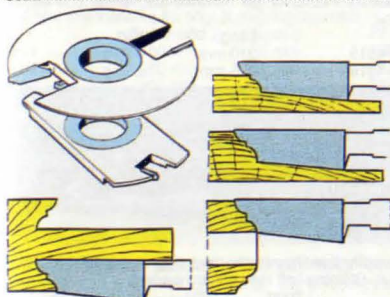

Kombinationsfräs med hårdmetallskär för fräsning av både frisen och kontraprofilerna på t. ex. köksluckor och spegeldörrar. För materialtjocklek 15-45 mm. Max tapplängd 55 mm, diam. 160 mm, axelhål 30 mm. 30-3519 3658:-

30-3519



Universalprofilfräs med hårdmetallskär. Genom att använda olika delar av stålet vid upprepade fräsningsringar kan en mängd olika profiler erhållas. Diameter 120 mm, skärbredd 40 mm, skärdjup 35 mm, axelhål 30 mm. 30-3520 1669:-

30-3520

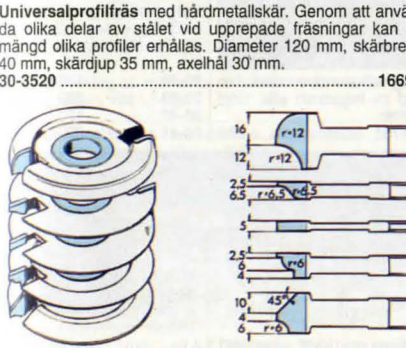

Multicutterfräs med fem olika hårdmetallprofiler för fräsning av dekor- och profilister samt tillverkning av dörrar och luckor. Diam. 120 mm, axelhål 30 mm. 30-3521 4695:-

30-3521



Drivdornssats med 8 st hårdade och slipade dorn i storlek 1,6, 2,3, 3,2, 4,0, 4,8, 5,5, 6,4 och 8,0 mm. Längd: 120-150 mm. Levereras i plastfodral. 30-4814 89:-

30-4814



Verktygssats med 12 delar i kraftigt, hårdat stål. Längd: 150-250 mm. 30-4535 139:-

30-4535



Drivdornssats 6 delar av hårdat kromvanadiumstål. Blankslipade och lackerade. 20-449-1 100 mm 28:50

20-449-2 150 mm 46:-

30-2465 219:-

Spikdrivare 3 mm, längd 125 mm. 20-450 21:50

20-450

Körnare, längd 120 mm. 20-451 22:-

20-451

Spikdrivarsats av hårdat kolstål, 2 st spikdrivare samt en körnare. Längd 100 mm. 20-2577 29:50

20-2577

KÖPINFORMATION
SE SIDAN 312



19:-

29:-

Kofot av sexkantigt stål. Blålackerad. Finns i 450 och 600 mm längd. (450 mm går ner i snickerlådan). 40-3970 600 mm 29:-

40-3970

40-3971 450 mm 19:-

40-3971

HAMMARE



Hammare, av hejarsmitt stål. Härdat stålrorsskaft med gummi-handtag. Vikt 650 g. (16 oz).

30-3154 59:-
Hammare av hejarsmitt och härdat stål. Kupigt slag. Skaft av mycket kraftig glasfiber med perfor. gummi-handtag. Längd 34 cm. Vikt 650 g. (16 oz).

30-1939 98:-
Hammare lika föregående men med genomgående härdat och stålskaft. Längd 33 cm. Vikt 675 g. (16 oz).

30-2557 95:-



Hammare lika ovan men med helsmitt stålskaft. Längd 330 mm. Vikt 860 g. (20 oz).

30-3686 159:-



Karosserireparationssats. Innehåller tre hammare med träskaft samt fyra olika monhål.

30-4909 79:-



Spikutdragare "Atle". Ett smidigt verktyg som enkelt drar ur även djupt nedslagna spikar. Längd 180 mm, vikt 0,6 kg. OBS! Hammare ingår ej. Svensk tillverkning.

30-3529 359:-



Bräckjärn av härdat stål. En tunn smidig modell för öppning av trälådor m.m. Längd 39 cm.

30-4961 49:-



Studsfri hammare med huvud av mjuk Uretan som eliminerar slagmärken och behåller sin form även efter slag mot hårda ytor och skarpa kanter. Stålskaft med gummi-repyl. Stålkulor i huvudet ger maximal slagverkan och eliminerar rekyll.

Nr	Längd	Vikt	Pris
30-4815	310 mm	770 g	119:-
30-4816	375 mm	1030 g	169:-

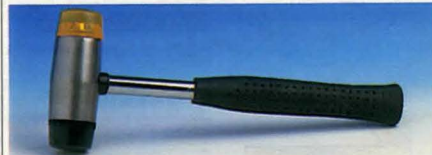

Kombinationshammare med slag av halvhårt gummi och plast. Stålrörsskaft med gummi-handtag.

Nr	Längd	Vikt	Pris
30-5264	24 cm	500 g	58:-
30-5265	30 cm	750 g	78:-



Gummiklubba, av svart, massivt gummi med träskaft.

Nr	Längd	Vikt	Pris
30-820	29	250 g	19:-
30-821	31	650 g	29:-

Hammare av bästa stål. Slag och pen noggrant härdade. Skaft av bok.

20-898 79:-
 20-899 34:-
 20-900 32:-
 20-901 49:-



Kulhammare av prima stål med slag o. kula härdade o. slipade. Skaft av bok.

Nr	Vikt	Pris
20-40	150 g	35:-
20-39	280 g	37:-
20-42	470 g	42:-
20-791	670 g	48:-



Slägga med skaft av ek. Vikt 1,4 kg.

30-1295 46:-

Gummislag passar 30-1295. Utmärkt för bl. a. monteringsarbeten och plattläggning.

30-4537 19:-

TVINGAR



30-4153

30-4151

Skruvtving för höga spänntryck. Profilerad skena av seghärdat stål. Kullead tryckbricka. Trapetsgångad spindel med vikbart plashandtag för högt åtdragningsmoment.

Nr	Spännvidd	Gapdjup	Pr st
30-4151	160 mm	80 mm	109:-
30-4152	250 mm	120 mm	169:-
30-4153	400 mm	120 mm	219:-
30-4154	600 mm	120 mm	259:-



Limknekt av förzinkad stålprofil (15x30 eller 20x35 mm.). Dold spindel. Kan användas för både in- och utvändigt fastspänning. Svensk tillverkning.

Nr	Längd	Spännvidd	Profil	Pris
40-2764	60 cm	48 cm	15x30 mm	156:-
40-2765	100 cm	88 cm	15x30 mm	169:-
40-2780	150 cm	138 cm	15x30 mm	189:-
40-2766	60 cm	48 cm	20x35 mm	179:-
40-2767	100 cm	88 cm	20x35 mm	198:-

Skarvstycke - ger möjlighet till dubbla spännvidden då två limknektar skarvas. Passar 40-2766 och 40-2767.

30-2837 55:-



30-992

30-2463

Limknektbeslag att monteras på träslå bredd max 26 mm. Helt av gjutjärn, vikt 1,5 kg.

30-992 249:-

Limknektbeslag lika ovanstående att monteras på rör diam. 28 mm. gänga 3/4. Vikt ca 1,5 kg.

30-2463 69:-



Modelltving av kraftig mäsing. En limknekt i miniformat för limning och fastsättning av små arbetsstycken. Spännbackarnas höjd 13 mm.

Nr	Vidd/mm	Pris
20-2899-120	120	39:-
20-2899-240	240	49:-
20-2899-360	360	54:-

Tvingsats med magnetisk stativ. Spännvidd 20, 30 och 40 mm. Utmärkt vid arbete med modeller m. m.

20-2574 56:-



30-4949

30-5226

Skruvtving av gjutgods enl. Din 5117 med träskaft. Kraftigt utförande med profilskena. Trapetsgångad skruv med roterande bricka samt skyddsbackar av plast.

Nr	Spännvidd	Gapdjup	Vikt	Pris
30-4947	16 cm	8 cm	0,7 kg	77:-
30-4948	30 cm	8 cm	0,9 kg	86:-
30-4949	40 cm	12 cm	1,7 kg	114:-

Kantvingsom tillsammans med ovanstående tvingar, blir ett utmärkt verktyg för limning av kantlister m.m. Längd 21 cm.

30-5226 89:-



24:-

34:-

30-3026

Skruvtving, kraftigt utförande. Handtag av trä.

Nr	Spännvidd	Gapdjup	Pr st	Pr 10 st
30-3026	150 mm	60 mm	24:-	195:-
30-3027	300 mm	80 mm	34:-	280:-
30-3405	400 mm	80 mm	38:-	320:-

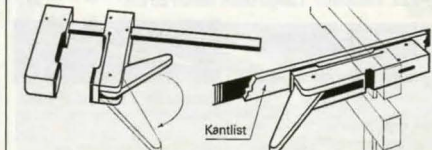

Kantlist

Trätving. Av vitbok med korkbelagda anläggningsytor. Förzinkad stålskena. Låses med ett enda handgrepp och utövar då ett tryck upp till 150 kg. Kantklämma gör verktyget användbart för limning av kantlist och dyl.

Nr	Spännvidd	Gapdjup	Pris
30-1552	200 mm	110 mm	49:-
30-1570	400 mm	110 mm	59:-
30-1571	600 mm	110 mm	73:-
30-1577	Kantklämma	110 mm	49:-



Universalklämma av förzinkad stålplåt med plastade greppytor och kraftig fjäder. Levereras 3 st per förpackning.

Nr	Längd	Spännvidd	Pr förp.
30-3960	100 mm	35 mm	24:-
30-3961	150 mm	60 mm	29:-
30-3962	225 mm	75 mm	59:-



Vinkeltving med både vinkeln mellan tvingarna och styrningen för sågen ställbara i önskad vinkel. Lämplig för ramlister upp till 70 mm bredd.

30-2219 77:-

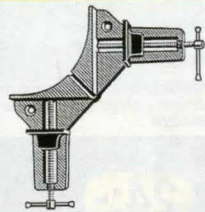

Hörntving. För gering och sammanfogning av ramlister i bredd upp till 70 mm. Av lackerad och förnicklad metall.

30-1018 29:-

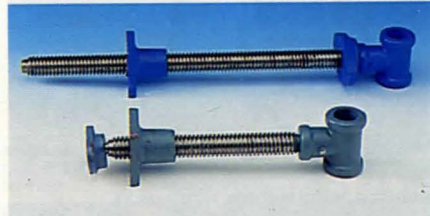

Hyvelbänkskruv av stål med trapetsgång diam. 30 mm.

40-222, bakskrv. Längd utom huvud 45 cm	116:-
40-223, framskrv. Längd utom huvud 25 cm	96:-



Hyvelbänksshakar av stål.

Nr	Storlek i tum	Pris
20-1668	6 x 3/4	59:-
20-1669	8 x 3/4	65:-

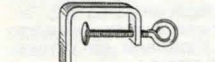

Skruvting av förn. järn, med spännvidd 50 mm.

Nr	Pr st	10 st
21-11	13:50	121:-



Ritspenna. Med inlagd hårdmetallspets, som ritsar stål och glas m. m. Förnicklad med klips. Längd 15 cm.

20-253 39:-



Ritspenna av hårdat kromstål. Längd 11 cm. Med skyddshylsa.

20-1823 27:-



Avdragare med vändbara armar för in- eller utv. grepp.

Nr	Gripvidd	Antal armar	Pris
30-3772-1	75 mm	2	39:-
30-3772-2	100 mm	2	56:-
30-3772-3	150 mm	2	89:-
30-3772-4	75 mm	3	55:-
30-3772-5	100 mm	3	77:-
30-3772-6	150 mm	3	119:-

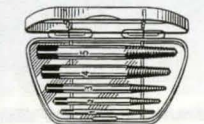

Skruvutdragarsats. Innehåller 5 st skruvutdragare av kromvanadiumstål i plastfodral. Diam./spetsdiam.: 11/7, 9/5, 7/3, 5/2 och 4/1,5 mm.

20-1514 69:-

KÖPINFORMATION SE SIDAN 312



Kullageravdragare av stål med tre ställbara backar för enkel demontering av kullager. Ställbar innerdiameter 12-38 mm.

30-3763 176:-



Kombinationsavdragare för svänghjul på moped-motorer. Yttergång 22x1,5 mm och 26x1,5 mm. Passar alla typer av moped magneter.

20-2603 49:-



Automatkörnare. Behöver endast pressas mot arbetsstycket. Variabel slagstyrka.

20-2469 49:-



Gångjärnsriktare, för dörr och fönstergångjärn. Hälstörlek 13 resp. 17 mm.

30-1526 67:-

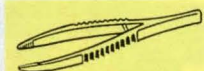

Pincett av fiberarmerad vit plast. Längd 135 mm.

Nr	Pr st	10 st
20-258	4:-	29:-



Pincett med nålsvass precisionsspets. Rostfritt stål. Längd 125 mm.

20-1689 69:-



Pincett med släta flata spetsar. Förnicklad, längd 10,5 cm.

Nr	Pr st	10 st
20-725	18:50	155:-



Lödpincett, förnicklad, längd 15 cm. Böjd spets.

20-1564 29:-



Skruvstycke av gjutjärn med vridplatta. Bredd 100 mm. Spännvidd 100 mm. Vikt 7,7 kg.

40-3791 149:-



Skruvstycke av stål med städ och smidda backar, bredd 100 mm. Ansättbar slid. Levereras med rörback men utan vridplatta. Spännvidd 100 mm, vikt 4,5 kg.

40-4278	298:-
30-4279 Vridplatta	89:-



Skruvstycke med sänksmida induktionshårdade stålbackar. Induktionshårdat städ och slid. Patenterat system för ansättning av slid. Inkapslad trapetsgångad spindel. (Levereras utan rörbackar och vridplatta.)

40-3169 377:-

Stålskruvstycke i mycket hög kvalitet med städ. Induktionshårdade backar, bredd 110 mm. Ansättbar slid. Trapetsgångad spindel. Vikt 7 kg.

40-2840	100/140 mm	7 kg	755:-
40-2841	125/170 mm	11 kg	894:-



Skruvstycke av lackerat gjutgods med städ och utbytbara backar, bredd 60 mm. Största spännvidd 60 mm. Vridbart helt runt bottenplattan och låsbart. Max gripvidd tving 50 mm. Vikt 2,7 kg.

30-163 89:-

Vridplatta passar 40-2840, 40-2841

30-2842	100mm	237:-
30-2843	125mm	286:-

Rörbackar till skruvstycke. 40-2840, 40-2841

30-2844	284:-
---------	-------



Skruvstycke, av pressgjuten aluminiumlegering. För mindre arbetsstycken. Backbredd 60 mm, spännvidd 32 mm. Vikt 150 g.

20-1033 58:-



Bordsskruvstycke av högklassigt gjutgods. Fint slipade och polerade backar och städ. Käftbredd 75 mm gripv. 65 mm. Vikt 1,75 kg.

30-620 98:-



Maskinskruvstycke av gjutjärn med backar av stål. Backbredd 84 mm, spännvidd 80 mm, vikt 3,5 kg.

30-5233 298:-

Maskinskruvstycke lika föregående men med backbredd 104 mm, spännvidd 95 mm, vikt 5,6 kg.

30-5234 398:-



Städ av gjutgods. Rödlackerat. Plana ytan 4,5x9 cm. Totallängd 13 cm. Höjd 6,5 cm. Vikt 650 g.

30-2576 28:-



Maskinskruvstycke av gjutjärn. Backbredd 65 mm. Spännvidd 75 mm. Vikt 1,8 kg.

30-3680 97:-



Skyddsbackar av aluminium med gummiklädd framsida och permanentmagnetfäste för skruvstycken.

Nr	Bredd	Pr.par
20-4963	75 mm	39:-
20-4964	100 mm	49:-
20-4965	125 mm	59:-



20-1614
30-817

20-2692

20-3135

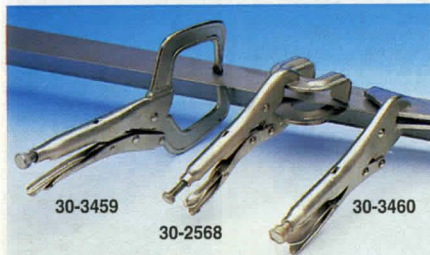

30-3459

30-2568

30-3460

Svetstänger av mattförnicklat stål. Självläsande med utlösningssarm.

Nr	Längd	Gripvidd	Pr st
20-1614	190 mm	35 mm	29:-
30-817	225 mm	40 mm	34:-
20-3135	220 mm	50 mm	36:-
20-2692	160 mm	50 mm	38:-
30-3459	280 mm	95 mm	44:-
30-2568	220 mm	55 mm	47:-
30-3460	250 mm	40 mm	49:-



98:-

Glidhammare med 8 tillbehör. Ett oundgängligt hjälpmedel vid utträning av plåtskador, demontering av bromsklossar och lager m.m.

30-3966 98:-



129:-

189:-

Stålskruvstycke med städ. Härdade utbytbara backar. Kraftigt utförande.

Nr	Backbredd	Spännvidd	Vikt	Pris
40-4747	100 mm	100 mm	6 kg	129:-
40-4748	125 mm	125 mm	9 kg	189:-



Hela satsen
69:-

Plåtsax-sats. Skär av verktygsstål, skänklar av stålplåt med utväxling för större kraft. Tre tänger för vänster-, höger- resp. rak klippning.

30-4386 69:-

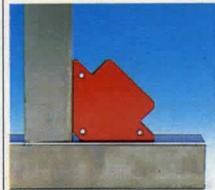

Magnetfixtur. Ett utmärkt hjälpmedel vid svetsning/lödnings i 45° och 90°, tillfällig upphängning mm.

20-3458 46:-



Svetstång med ena käftan utformad som tving. Längd 270 mm spännvidd 200 mm.

30-3461 98:-

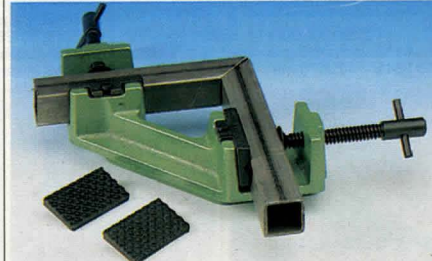

Vinkelskruvstycke av gjutjärn med utbytbara backar för både runda och plana ytor. Längd 260 mm, max spännvidd 45 mm.

30-3414 198:-

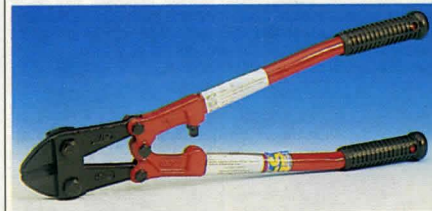

Bultsax med hejarsmitt huvud ojevärdade skär (Rockwell C 56-61). Justerbar. Skänklar av stålror med gummihandtag.

Nr	Längd	Klipper	Pris
30-2200	Längd 12", 30 cm.	Klipper 6 mm.	134:-
30-2201	Längd 18", 45 cm.	Klipper 8 mm.	198:-
30-2202	Längd 24", 60 cm.	Klipper 10 mm.	279:-



Krom-
vanadium
stål

Fasonsax med utväxling för större klippkraft. Fint tandade skär i kromvanadiumstål. Skänklar av pressad stålplåt m. plast handtag. Längd 250 mm.

30-601 höger 49:-

30-602 vänster 49:-

30-603 rak 49:-

Sats med ovanstående fasonsaxar.

30-3643 149:-



Plåtsax av högvärdigt stål och med utväxling. Bästa Solingen kvalitét. Klipper med lätthet hårdaste plåt upp till 1,5 mm tjocklek såväl rak som i figur. Längd 25 cm.

30-419 239:-

Plåtsax. Bästa Solingenkvalitet. Användbar till såväl rak- som fasonklippning. Längd 28 cm.

20-271 239:-



Fals-håltång för upp till 1 mm järnplåt. Falsdjup 13 mm, håldiam. 6 mm. Längd 280 mm.

30-4231 598:-



Nibblingsax för upp till 1,2 mm plåt. Klipper rakt eller i kurvor utan att deformera plåten. Längd 250 mm.

30-4491 269:-

Utbytesskär till 30-4491.

20-4492 94:-



Röravskärare av aluminium. Kapacitet 4-29 mm diam. Härdad skärtrissa och 2 st motrullar av stål. Längd 14 cm.

30-4145 47:-

Röravskärare för kopparrör. Kapacitet 4 - 16 mm. Med tunn skärtrissa och två motrullar. Stori. 35x45x20 mm.

20-505 36:-



Polygriptång av förkromat verktygsstål med plastade skänklar. Gripvidden ställbar i olika spår.

Nr 30-4542 Längd 24 cm 29:-



Polygriptång KNIPEX "Alligator" av vanadiumstål med patenterad genomgående dubbel ställbar spärrled. Plastbel. skänklar.

Nr 20-1182 Längd 240mm Gripvidd 35mm Pris 135:-

20-1183 Längd 300mm Gripvidd 45mm Pris 198:-



Rörtång, BAHCO, bästa svenska fabrikat.

Nr 30-208 Gripvidd 36 mm Rördiam. 1" Längd 280 mm Vikt 0,7 kg Pris 229:-

30-209 Gripvidd 52 mm Rördiam. 1 1/2" Längd 370 mm Vikt 1,3 kg Pris 345:-

30-210 Gripvidd 78 mm Rördiam. 2 1/2" Längd 565 mm Vikt 2,7 kg Pris 508:-



139:-

Rörtång, svensk modell. Ytterskänkel av plåt och innerskänkel av smitt stål. Härdade käftar. Gripvidd 52 mm. Rördiam. 1 1/2". Längd 370 mm. Vikt 1,3 kg.

30-3959 139:-



59:-

Blocknyckelsats med 11 st förkromade nycklar av kromvanadiumstål. Gripvidd 8, 10, 11, 12, 13, 14, 15, 16, 17, 18, och 19 mm. Levereras i fackindelad fodral av smärtning.

30-4714 59:-



Tänger av verktygsstål med enkelled. Samtliga avbitare induktionshårdade. Med slipat huvud och plastade skänklar.

Nr	Typ	Längd	Pris
20-52	Radiotång rak	145 mm	59:-
20-248	Radiotång rak	200 mm	78:-
20-430	Radiotång böjd	200 mm	98:-
20-51	Sidavbitare	145 mm	67:-
20-244	Sidavbitare	180 mm	98:-



89:-

Tängsats, med tre mycket kraftiga tänger i hårdat verktygsstål. Högljanspolerat utförande med plastade skänklar. Längd 195-215 mm.

30-4277 89:-



Universaltång, för service och hemmabruk. Klipper, skalar kabel, pressar kabelskor, håller spik, skruv, mutter. Utmärkt fisketång. Längd 160 mm.

20-3340 109:-



Kraftavbitare KNIPEX med hävstångsfunktion. Klipper 5 mm mjuk tråd och 3,5 mm pianotråd. Längd 200 mm.

30-4490 298:-



Tänger KNIPEX för bättre resultat med mindre kraft. Samtliga avbitare induktionshårdade. Polerat huvud samt plastade skänklar. Kraftsidavbitare och komb.tång klipper pianotråd.

Nr	Typ	Längd	Pris
20-3850	Kraftkomb.tång	180 mm	114:-
20-3851	Radiotång rak	140 mm	110:-
20-3852	Radiotång böjd	200 mm	168:-
20-3853	Sidavbitare	140 mm	109:-
20-3854	Kraftavbitare	180 mm	149:-

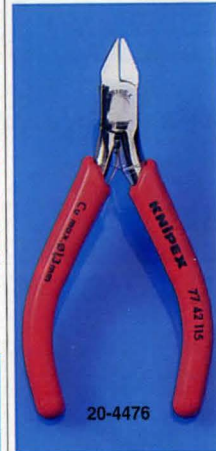

Precisionstänger KNIPEX för elektronik och finmekanik. Med dubbelled, högljanspolering (ej förkromade), bladfjäder och mjuka greppfyslor. Längd 115-145 mm.

Nr	Typ	Pris
20-4476	Sidavbitare	239:-
20-4477	Sidavbitare	279:-
20-4478	Flacktång	189:-
20-4479	Flacktång	195:-
20-4480	Böjtång	189:-
20-4481	Flackt. böjd	207:-



20-4477

20-4478

20-4479

20-4480

20-4481

20-4482 20-4483



Nr	Typ	Pris
20-4482	Monter.tång	379:-
20-4483	Monter.tång	339:-



Elektroniktång KNIPEX. Avbitare med precisionsskär för krets-kortsarbeten m. m. Helt av rostfritt stål med mjukplastade skänklar. Längd 125 mm.

20-1181 139:-

Elektroniktång lika 20-1181 men tillverkad av brunerat hårdat verktygsstål. Klipper pianotråd max ø 0,25 mm. Cu-tråd max 1,6 mm. Lev. med trådållare.

20-3857 159:-



119:-

Elektroniktänger av stål, kromade och polerade med isolerade skänklar. Lev. i sats om 5 olika tänger, alla 13 cm långa.

30-3810 119:-

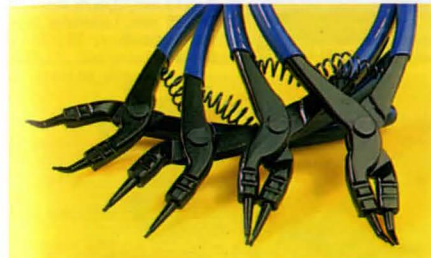

Låsringstångsats. Fyra precisionstänger för ytter- och innering. Plastade skänklar, längd 150 mm.

30-4274 76:-



Låsringstångsats med tänger för ytter- och innering. Vinylklädda skänklar. Levereras med 4 par utbytbara käftar. Längd 16 cm.

20-2566 58:-

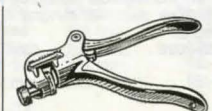

Skräntång för upp till 1,6 mm blad. Ställbar. Längd 18 cm.

20-959 109:-



Låsringstång för både in- utvärdiga låsringar. Tillverkad av hårdat stål.

30-4392 19:-

Hovtång, smidd av prima stål. Svart med blankslipade käftar. Längd 20 cm.

20-1274 19:-



149:-

Elektroniktänger, en mycket prisvärd sats med precisionstänger. Innehåller sidavbitare, rundtång, flacktång, radiotång rak, radiotång böjd.

30-3957 149:-



Tängsats med sidavbitare och kabelskalare. Skalaren snabbt inställbar för olika diam. Av hårdat stål med plastade skänklar. Längd 13 resp. 16 cm.

30-4391 39:-



Kabelskalare. Skalar automatiskt en eller flera ledare med area 0,13-6,0 mm². Ställbart skaltryck. Kan även användas vid pressning av kabelskor och som avbitare.

20-3837 89:-

Skaltång självjusterande för kablar mellan 0,5 och 6,0 mm. Ställbart skaltryck. Inbyggd avbitare.

30-5144 289:-

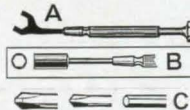

Instrumentverktyg. Små precisionsverktygssatser i fackinredda plastlådor. Alla verktyg med förkromade mässinghandtag och svartoxiderade härdade stålklings. Hela längden 11 cm. 5 olika pr sats.

- A. Öppna sexkantnycklar, gripvidd 4, 4,5, 5, 5,5 och 6 mm. 20-2133 Per sats 19:-
 - B. Hylsnycklar, gripvidd 3,0, 3,5, 4,0, 4,5, 5,0 mm. 20-2131 Per sats 19:-
 - C. Stjärnjejsel nr 0 och 1 samt sexkantnyckel 1,5, 2 och 2,5 mm. 20-2132 Per sats 19:-
- Skruvmejselsats med 6 olika spårmejslar av härdat stål, bredd 0,8-3,8 mm. 30-1950 19:-

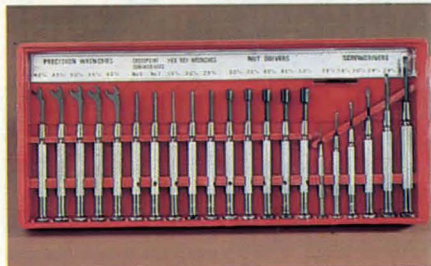

Verktygssats med samtliga 21 delar från ovanstående sats. Levereras i fackinlad plastlåda. 30-2685 89:-

Verktygssats med 16 delar: 6 spårmejslar 0,8x3,8 mm, 4 stjärnjejslar nr 0 och 1, sexkantnyckel 1,5, 2,0, 2,5 mm, sexkantnyckel 3,0, 4,0, 5,0 mm. Levereras i plastlåda. 30-2986 65:-



- Instrumentmejselsats** med 7 st precisionsspårmejslar 0,6 - 1,6 mm med vändbara klingor av härdat krommolybdenstål. 20-4155 69:-
- Reservklingor** till 20-4155. Sats om 7 st. 20-4174 22:-
- Skruvmejsel** med spänningsprovare, 150-250 V. Längd 14 cm. 20-4247 19:-
- Skruvmejsel Nr 20-85**, med klinga av kromvanadiumstål och handtag av plast. Längd i cm 10 12 14 Pris 3:- 3:50 4:-

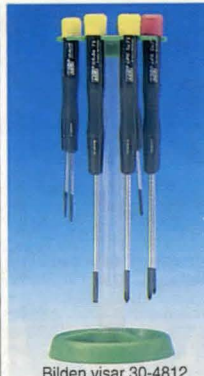

Bilden visar 30-4812

Elektronikmejselsats med 6 precisionsmejslar av kromvanadiumstål. Totaltlängd 165-240 mm. Fritt roterande topp för maximal kontroll. 3 st Phillips nr 00, 0, 1. 3 st spårmejslar klingmått 2,4x75 mm, 3x100 mm och 3,8x150 mm. Ställ ingår ej. 30-3958 68:-

Elektronikmejselsats med 8 precisionsmejslar lika ovan. Totaltlängd 165-170 mm. 3 st Phillips nr. 000x40 mm, 00x75 mm, 0x75 mm. 5 st spårmejslar med klingmått 1,4x40 mm, 1,6x40 mm, 2,0x40 mm, 2,4x75 mm och 3,0x75 mm. Levereras med praktiskt ställ. 30-4812 98:-



Skruvmejselsats med 6 härdade mejslar, stiftutdragare samt pry. Lev. med vridhandtag i förvaringskassett. 20-4387 29:-



Skruvmejselsats "Tool Mate" med 6 olika härdade skruvmejslar, 1 syl och 1 träbör. Alla verktygen passar in i ett medföljande kraftgrepp av stark plast. Allt förvarat i fodral. 30-2026 59:-

Verktygssats med 4 spår- och 2 stjärnjejslar av härdat stål, pincett med nålspets, samt brytbladskniv. Förpackat i kraftigt fodral med dragkedja. 20-3380 89:-

Vinkelskruvmejsel med en vanlig mejsel och en stjärnjejsel. Av kromvanadiumstål. Mejselbredden lika med vidden på stjärnjejseln. Nr Bredd Pris 20-1518 5 mm 16:- 20-1519 6 mm 20:50

De vanligaste skruvspårn

Rak	Philip	Pozidriv	Supadriv
Sexkant	Torx	Fyrkant	XZN/Spline



SANDVIK skruvmejslar med klinga av härdat kromvanadiumstål. Greppvänligt handtag av slagtälig plast som är gjuten direkt på klingan.

Elmejsel, rund klinga med isolering.

Nr	Klingmått	Totaltlängd	Pris
20-3497-1	3,0x100 mm	171 mm	29:-
20-3497-2	4,0x125 mm	206 mm	32:50
20-3497-3	5,5x150 mm	242 mm	44:-

Spårmejsel med sexkantfäste.

Nr	Klingmått	Totaltlängd	Pris
20-3496-1	6,5x125 mm	228 mm	49:-
20-3496-2	8,0x150 mm	258 mm	55:-
20-3496-31	10,0x175 mm	283 mm	79:-
20-3496-41	12,0x200 mm	308 mm	109:-

Spårmejsel med rund klinga.

Nr	Klingmått	Totaltlängd	Pris
20-3495-1	6,5x25 mm	82 mm	37:50
20-3495-2	4,0x75 mm	156 mm	21:50
20-3495-3	5,5x100 mm	192 mm	28:-
20-3495-4	5,5x125 mm	217 mm	31:-
20-3495-5	6,5x150 mm	251 mm	46:-

Stjärnjejsel, Poz/Supa Driv med rund klinga.

Nr	Spets	Klingmått	Totaltlängd	Pris
20-3499-1	2	6,0x25 mm	82 mm	44:-
20-3499-2	0	3,0x60 mm	131 mm	32:-
20-3499-3	1	5,0x80 mm	161 mm	39:50
20-3499-4	2	6,0x100 mm	201 mm	54:-
20-3499-5	3	8,0x150 mm	258 mm	77:-

Stjärnjejsel, Phillips med rund klinga.

Nr	Spets	Klingmått	Totaltlängd	Pris
20-3498-1	2	6,0x25 mm	82 mm	39:50
20-3498-2	0	3,0x60 mm	131 mm	29:50
20-3498-3	1	5,0x80 mm	161 mm	33:-
20-3498-4	2	6,0x100 mm	201 mm	48:-
20-3498-5	3	8,0x150 mm	258 mm	65:-

Torx skruvmejsel med rund klinga.

Nr	Spets	Klingmått	Totaltlängd	Pris
20-3858-1	T10	4,0x100 mm	181 mm	53:-
20-3858-2	T15	4,0x100 mm	192 mm	53:-
20-3858-3	T20	5,0x100 mm	202 mm	57:-
20-3858-4	T25	5,0x100 mm	202 mm	57:-
20-3858-5	T27	5,0x100 mm	202 mm	72:-
20-3858-6	T30	6,0x115 mm	223 mm	72:-

6-kantmejsel med kula, kan vinklas 30°.

Nr	Spets	Klingmått	Totaltlängd	Pris
20-3859-1	3 mm	3,0x100 mm	180 mm	28:-
20-3859-2	4 mm	4,0x100 mm	190 mm	37:-
20-3859-3	5 mm	5,0x100 mm	202 mm	45:-
20-3859-4	6 mm	6,0x125 mm	227 mm	51:-



Skruvdragningsställsats med inställbart åtdragningsmoment. Passar samtliga bormaskiner. Fäste för standard bits. Lev. m. klingor för krysspår nr 2. 20-3209 239:-



Elektronikmejslar i sats bestående av 5 st mejslar med rund klinga. Mycket greppvänligt handtag. Satsen innehåller Philips nr 00 och 0, spårmejsel 50x2,5, 50x3, 75x3,5. Lev. i plastlåda. 30-3391 119:-

Skruvmejsel med vändbar klinga. Stjärnjejsel och spårmejsel, bredd 6 mm. Längd 85 mm. 20-2165 15:-



Skruvmejsel lika ovan men längd 145 mm. 20-3017 14:50



Skruvmejselsats Sandvik med 4 st mejslar. Satsen innehåller spårmejsel 2,5x75, 5,5x125, elmejsel med isolering 4,0x125 och stjärnjejsel Poz/Supa 2. 30-4133 129:-

SANDVIK finmekanikermejslar, klingan är tillverkad av härdat krommolybdenvanadiumstål, handtag med roterbar topp.

Nr 20-3404 (ange klingor vid beställning).

Nr	Klingtyp	Klingmått	totaltlängd	Pris
1	rund spårmejsel	2,5x 75 mm	170 mm	26:-
2	rund spårmejsel	3,0x100 mm	195 mm	27:-
3	rund spårmejsel	3,5x150 mm	255 mm	37:-
5	rund Phillips nr 0	3,0x 65 mm	155 mm	29:-
6	rund Phillips nr 1	4,0x 80 mm	185 mm	32:-



98:-

Verktygssats med 12 verktyg. Innehåller: bågfil med blad för universalbruk, hammare, pry, 2 m måttband, ställinjal, vinkelhake, 2 st spårmejslar, 1 st stjärnmejsel, sidavbitare, kombinationstång samt skiftnyckel. Förpackat i låda med handtag. 40-4270 98:-



Hylsmejsel med böjligt skaft för slangklämmor. 6-kant hylsa.

Nr Dim. mm Pris
20-2898-7 7 39:-



Böjlig skruvmejsel, 2 vändbara klingor m. spårmejsel 4,5 resp. 6 mm, stjärnmejsel 1 resp. 2 samt 2 6-kanthylsor 5,0 resp. 5,5 mm, som förvaras i skaftet. 20-2467 119:-



Pryl med plastskaft och kraftig, 10 cm lång klinga av kromvanadiumstål med fyrkantspets. 20-651 28:-



Skruvmejsel med skruvhållare. Förnicklad 4 mm klinga med plastskaft.

20-2188 längd 17 cm 19:50
20-2189 längd 22 cm 22:-



Slagskruvmejsel, ställbar för kraftig i eller urdragnin av skruvar och muttrar, t. o. m. fastrostade. Utbytbare spårklingor 8, 10 mm breda och kryssmejslar nr 2 och 3. Dessutom kan vanliga hylsor med 1/2" fyrkantfäste infästas istället för klinghållaren. Mycket kraftig konstruktion. Vikt 1 kg. 30-2023 59:-
Reservklingor för slagskruvmejsel 30-2023. Sats om 4 olika. 20-2619 59:-



Skruvmejsel med fem dubbla bits som förvaras i skaftet. Kraftigt grepp av mjuk plast ger maximalt vridmoment. 30-4894 31:-



Mejselsats. 4 st spårmejslar och 2 st stjärnmejslar med extra kraftigt grepp med gumminläggningar. 20-4532 69:-



Skruvmejselsats med handtag av plast och genomgående fyrkantig klinga av härdat stål. Innehåller två spårmejslar och två stjärnmejslar Philips nr 1 och nr 2. 30-3776 39:-



Skruvmejselsats med tre spårmejslar och två kryssmejslar. Samtliga med isolerad klinga. 30-4254 49:-

KÖPINFORMATION
SE SIDAN 312



Skruvmejselmagnetiserare Ger ett tillräckligt starkt magnetfält för att låsa skruvar till mejselklingan. Magnetiserar efter avmagnetiserar efter behov. 20-4813 29:-



Bits. SANDVIK för maskinell skruvdragning. Precisionsfrästa spetsar enligt ny int. standard. 1/4" skaft med 6-kantsfattning, längd 25 mm. Förp. 5 st i plastpåse.

Spårmejsel
Nr Spets mm Pr förp
20-3912-1 0,5x4,0 79:-
20-3912-2 0,6x4,5 79:-
20-3912-3 0,8x5,5 79:-
20-3912-4 1,0x6,0 85:-
20-3912-5 1,2x6,5 85:-
20-3912-6 1,6x8,0 119:-

Stjärnmejsel, Philips.
Nr Spets mm Pr förp
20-3913-1 PH 1 39:-
20-3913-2 PH 2 39:-
20-3913-3 PH 3 39:-

Stjärnmejsel, Pozi/Supa.
Nr Spets mm Pr förp
20-3914-1 PZ 1 42:-
20-3914-2 PZ 2 42:-
20-3914-3 PZ 3 42:-

"Bits"-satsen Sandvik. Med 3 olika bits per sats. Spårmejsel. 4,5x0,6 mm, 5,5x0,8 mm, 6,5x1,2 mm. 20-3917-1 46:-
Stjärnmejsel Philips. PH 1, PH 2, PH 3. 20-3917-2 37:-
Stjärnmejsel Pozi/Supa. PZ 1, PZ 2, PZ 3. 20-3917-3 39:-
Invändig 6-kantmejsel. 3,0 mm, 4,0 mm, 5,0 mm. 20-3917-4 49:-
Torx-mejsel. T 10, 15, 20. 20-3917-5 59:-
Torx-mejsel. T 25, 30, 40. 20-3917-6 59:-



Flexibel förlängare med fäste för 1/4" bits. Längd 150 mm. 20-4831 26:-

Bitshållare med magnet passande 1/4" skaft. 20-3918 17:-



Lämplig för laddningsbara bormaskiner.

Verktygshållare med clips. Enkelt att fästa i bältet eller fickan. Levereras med 10 6-kanthylsor 5-13 mm, 20 bits av kromvanadium: spårmejsel 4, 5, 6, 7, stjärnmejsel 1, 2, 3, pozidrivare nr 1, 2, 3, Torx T-10, 15, 20, 25, 30, 6-kant 2, 3, 4, 5, 6, bitshållare med magnetiskt 1/4" fäste, adapter för 1/4" fyrkantfäste samt T-handtag med 1/4" fyrkantfäste och adapter för 1/4" bitsfäste. 20-4157 89:-



Hylsatts med 8 st härdade hylsor 5-12 mm samt 8 st hylsor 3/16"-1/2". Samtliga med 1/4" 4-kant fäste. 20-3737 19:-
Adapter 1/4" fyrkantfäste-sexkantfattning (bits). 10-3738 12:-

Skruvmejsel med spärr och "fingertoppsgrepp". Kraftigt handtag ger maximalt vridmoment. Levereras med bits för Pozidriv Nr 2 och spår 6 mm. Passar även övriga bits. 20-5205 39:-



Kraftskruvmejsel med spärranordning. Handtagets form ger mycket stor vridkraft. Handtaget vändbart för höger- resp vänstergång. Diam 55 mm. Längd 185 mm. Lev. m. spårklingor 5 och 7 mm samt stjärnmejslar nr 1 och 2. 30-4543 19:50

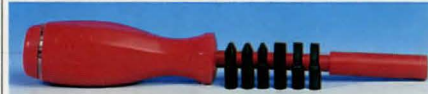

Magnetmejsel m. 6-kanthylsa och 6 klingor i skaftet. Spårklingor 4, 5,5 och 6 mm. Stjärnmejslar nr 1, 2 och 3. Kvarhålles magnetiskt i hylsan. Skaft av plast, helt isolerad klinga. Längd utan "bits" 23 cm. 20-4389 19:-

Bits box, av plast med spårmejslar 5,5 och 7,0 mm, stjärnmejsel 1 och 2, pozidrivare 1 och 2 samt bitshållare med magnetiskt 1/4" fäste avsedd att användas i bormaskin. 20-2910 69:-

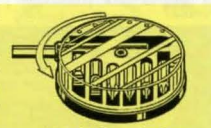

Tysk tillverkning



Tysk tillverkning

Combibox med 1/4" magnetisk bitshållare och sex olika bits. Boxen kan användas som skruvmejsel. 20-4493 Spår/kryss 89:-
20-4494 Torx 10-40 139:-



Rörskiftnyckel Bacho med ergonomiskt handtag klätt med termoplastmaterial med halkfri yta. Förvandlas med ett enkelt handgrepp till rörtång genom att löparen skruvas ut och värdes. Gripvidd rörtång 5-35 mm / skiftnyckel 0-33 mm. Lossar enkelt även "runddragna" muttrar. Längd 257 mm. 30-4988 198:-



Skiftnyckel Bahco ergo, av specialstål och fosfaterad.

Nr	Gripv.	Längd	Pris	Nr	Gripv.	Längd	Pris
30-1055	13 mm	4"	98:-	30-1059	34 mm	12"	228:-
30-1056	19 mm	6"	105:-	30-1060	43 mm	15"	389:-
30-1057	26 mm	8"	129:-	30-1061	53 mm	18"	669:-
30-1058	30 mm	10"	165:-				



Skiftnyckel av hejarsmitt fosfaterad kromvanadiumstål. Importerad kvalitetsnyckel.

Nr.	Längd	Pris	Nr.	Längd	Pris
30-4925	4"	51:-	30-4928	10"	93:-
30-4926	6"	62:-	30-4929	12"	121:-
30-4927	8"	79:-			



Skiftnyckel 8", med "alligatorkått". 30-2696 135:-



Skiftnyckelsats. 3 st hejarsmidda skiftnycklar i svensk modell. 6", 8" och 10" långa. 30-4377 69:-

Skiftnyckel fosfaterad. Svensk modell.

Nr	Längd	Pris
30-2937	15 cm	19:50
30-2938	20 cm	24:-



Blocknyckelsats med 12 st förkromade nycklar av kromvanadiumstål. Gripvidd: 8, 10, 11, 12, 13, 14, 15, 16, 17, 18, 19 och 21 mm. Levereras i fackindelad fodral av smärtning. 30-4713 98:-

Blocknyckelsats med 8 st förkrom. nycklar av kromvanadiumstål lika föreg. men tummått: 5/16, 3/8, 7/16, 1/2, 9/16, 5/8, 11/16 och 3/4. Längd 12-22 cm. 30-2266 128:-



Stor blocknyckelsats med 24 st smidda och förkromade nycklar av kromvanadiumstål. Gripvidder i mm-mått från 7 till 32. Längd 12-42 cm. Med fackindelad fodral. 30-440 249:-

Blocknyckel Nr 20-1278. Smidda och förkromade nycklar av kromvanadiumstål.

mm	6	7	8
Pr st:	10:-	11:-	11:50
	9	10	11
	12	12	13
	13	14	15
	13:-	14:-	15:-
	17	18	19
	17:-	19:-	20:-
	21	22	24
	26:-	28:-	35:-
			39:-

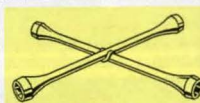

Korsnyckel m. hylsor 17, 19 och 22 mm samt 13/16". Passar till fälgmutterarna på de flesta bilar. Ett oundgängligt verktyg vid ringbyte. Nyckellängd 34 cm. 35-598 29:50



Ringnyckelsats av kromvanadiumstål. Förkromade med polerade huvuden. 8 nycklar i dim. 6 - 22 mm. 30-536 89:-



Lednyckelsats med sex lednycklar av kromvanadiumstål. Nyckelvidd 8-19 mm. Svensk modell. Lev. i plastfodral. 30-4833 189:-

Ledhylsnycklar av kromvanadiumstål. Svensk modell.

Nr	Nyckelvidd	Pr st	Nr	Nyckelvidd	Pr st
20-2151	8-9	28:-	20-2155	16-17	52:-
20-2152	10-11	33:-	20-2156	18-19	58:-
20-2153	12-13	39:-	20-2157	20-22	69:-
20-2154	14-15	45:-			



Polygripnyckel som passar alla 6-kant muttrar, både metrisk och tum, med gripvidd från 9 till 22 mm. Självspännande. Längd 21 cm. 20-990 29:-



Tändstiftsnyckel med kuller och 17 cm långt plastisolerat T-handtag. Gripvidd 21 mm 19:50
16 mm 19:50

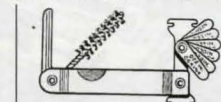

Tändstiftsverktyg. Består av borste, skrapa, elektrod-brytare samt 6 bladmått 0,6-1,0 mm. 20-2639 19:-



Mutterpräckare av kromvanadiumstål. 4 st olika för muttermått 9-27 mm. Lev i plastetui. 30-4956 198:-



Lednyckelsats med 6 st smidda och förkromade nycklar. Gripvidd 8 - 19 mm. 30-3982 119:-



Nyckelsats med 8 Torx nycklar 9, 10, 15, 20, 25, 27, 30 och 40 av kromvanadiumstål i vridhandtag. 20-1367 49:-

Nyckelsatser med sexkantnycklar i vridhandtag. Kromvanadiumstål. 7 nycklar: 1,5, 2, 2,5, 3, 4, 5, 6 mm 20-2834 29:-
7 nycklar: 2,5, 3, 4, 5, 6, 8 och 10 mm 20-1360 39:-
5 nycklar: 1/4", 7/32", 3/16", 5/16", 3/8". 20-1362 39:-

Nyckelsats med 8 st förn. 6-kantnycklar av krommolybdenstål uppsatta på nyckelring. Nyckelvidd: 1,5, 2, 2,5, 3, 4, 5, 5,5, 6 mm. 20-2222 29:-
Nyckelvidd: 2, 2,5, 3, 4, 5, 6, 8, 10 mm. 20-1691 39:50



Nyckelsats. Sexkantnycklar med 10 olika nyckelvidder av förn. stål i plastfodral. Nyckelvidd: 1/16"-3/8" 20-1227 59:-
Nyckelvidd: 1,5-12 mm 20-1228 77:-

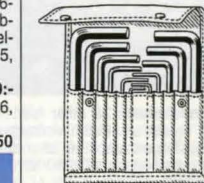

Sexkantnycklar av stål, för invändig 6-kant. För skruv mm Pris 21-95-4 M4 3 4:-
21-95-5 M5 4 4:50
21-95-6 M6 5 5:50
21-95-8 M8 6 6:50
21-95-10 M10 8 10:-
21-95-12 M12 10 14:-

KÖPINFORMATION
SE SIDAN 312



Verktygssats. Praktiskt sortiment med 6" skiftnyckel, tång med avbitare, magnetmejsel med 14 st mejselklingar och 7 st 6-kantshylsor 5,5 - 12 mm. Förvaras i kraftig plastlåda. 30-4560 98:-



Hylsnyckelsats 24 delar med 1/2" fäste för hem och verkstad. Hylsor av härdat verktygsstål. Plastlåda innehållande 18 st sexkantshylsor 10-32 mm, spärrhandtag med gummi-grepp, förlängare 125/250 mm, T-handtag, sväng samt universalled.

30-3200 198:-

Verkstadsats 52 delar med 1/4" och 1/2" fäste. Hylsor av härdat verktygsstål. Med 1/2" fyrkantfäste: 13 st 12 kantshylsor 10-32 mm, spärrskaft, T-handtag, vinkelled, förlängare 125/250 mm samt tändstiftshylsa 13-16". Med 1/4" fyrkantfäste: 11 st 6-kantshylsor 4-13 mm, spärrskaft, T-handtag, förlängare 100 mm, universalled samt adapter 1/4" fyrkantfäste - 6-kantfattnng. Med 6-kantfattnng: mejsel med magnetisk bitshållare, 3 bits för spårskruv 4, 5,5 och 7 mm klingbredd, 3 bits för stjärnskruv nr 1, 2 och 3, 6 bits för insexskruv 3-8 mm samt 3 insexnycklar 1,5, 2 och 2,5 mm. Levereras i kraftig fackindelad plåtlåda.

30-3201 249:-

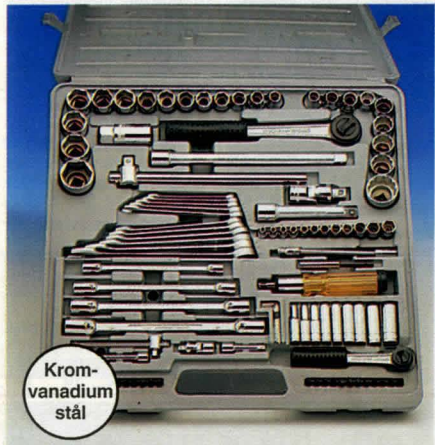

Kromvanadiumstål

Mekanikersats 101 delar i kromvanadiumstål med 1/4" och 1/2" fäste. Med 1/2" fyrkantfäste: 14 st 6-kantshylsor 10-32 mm 9 st 6-kantshylsor 3/8"-1 3/16" spärrskaft, T-handtag, vinkelled, förlängare 125/250 mm samt 21 mm tändstiftshylsa. Med 1/4" fyrkantfäste: 12 st 6-kantshylsor 4-13 mm 9 st långa hylsor 4-12 mm spärrskaft, T-handtag, vinkelled, förlängare 50/100 mm. 11 st blocknycklar 7-19 mm, 4 st lednycklar 8-15 mm. Med 6-kantfattnng: spårmejsel med fast och flexibel förlängare, 3 bits för spårskruv 4, 5 och 6 mm klingbredd, 6 bits för pozidrive/stjärnskruv nr 1, 2 och 3, 8 bits för insexskruv 1,5-6 mm. 7 bits för Torx-skruv 10-40 mm en adapter 1/4"/6-kant samt 3 st vinkelnnycklar för insexskruv 1,5, 2 och 2,5 mm. Förpackat i kraftig plåtlåda.

40-3694 629:-



89:-

Hylsnyckelsats 34 delar med 1/4" fäste. Innehåll: 11 st 6-kantshylsor 4-13 mm, 3 st spårmejselshylsor 4, 5,5 och 7 mm, 4 st stjärnmejselshylsor nr 1, 2, 3 och 4, 6 st insexhylsor 3, 4, 5, 6, 8 och 10 mm, samt 3 st insexnycklar 1,5, 2 och 2,5 mm. Spårhandtag med gummi-grepp, T-handtag, vridbricka, mejselhandtag, 2 st förlängare 50/100 mm samt universalled. Lev. i plastlåda 19-10 cm.

30-3202 89:-

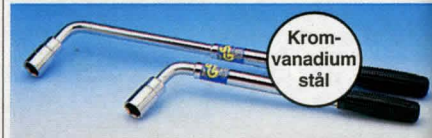

Kromvanadiumstål

Teleskophandtag av kromvanadiumstål med 1/2" fäste och 19/21 mm 6-kant hylsa. Lossar i utdraget läge även de mest envisa muttrar.

30-3557 59:-



369:-

Kromvanadiumstål

Kromvanadiumstål

398:-

Hylsnyckelsats 24 delar med 1/2" fäste. 18 st "SUPER LOCK" hylsor 10-32 mm. Två tändstiftshylsor för 16 och 21 mm. Spårhandtag med gummi-grepp, förlängare 125/250 mm, T-handtag, sväng samt vinkelled. Levereras i kraftig fackindelad plåtlåda. Samtliga delar av kromvanadiumstål.

30-4850 369:-

Normal sexkant

SUPER LOCK

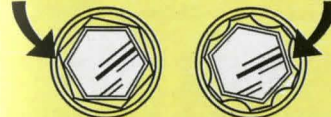

SUPER LOCK ger genom den speciella formen ett säkrare och skonsammare grepp än 6-kantshylsan. "Runndragning" undviks då kraften anbringas innanför det känsliga hörnet på bultskallen.



Kromvanadiumstål

169:-

Verktygssats 36 delar med 1/4" fäste. Innehåll: 11 st 6-kantshylsor 4x13 mm, 3 st spårmejselshylsor 4 - 7 mm, 4 st stjärnmejselshylsor nr 1 - 4, 6 st insex mejselshylsor 3 - 10 mm samt 3 st insexnycklar 1,5, 2 och 2,5 mm. Spårhandtag, T-handtag, "spinner", mejselhandtag, förlängare 50/100 mm, flexibel förlängare 150 mm samt vinkelled. Lev. i kraftig plåtlåda. Samtliga delar av kromvanadiumstål.

30-4849 169:-



Kromvanadiumstål

Hylsnyckelsats 14 delar av kromvanadiumstål med 3/4" fäste. Kraftig sats för lastbilar, traktorer, verkstäder m. m. Kraftig plåtlåda innehållande 10 st 12-kant hylsor 22-50 mm, spärrhandtag, förlängare 100/200 mm samt T-handtag.

30-3457 649:-

Reservdelar till hylsnyckelsatsers. Kvalitetsfabrikat av höglanspolerat kromvanadiumstal. Med 1/2" fyrkantfäste.

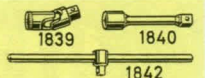

- Vinkelled 20-1839 47:-
- Förlängningsstång 20-1840 längd 13 cm 25:-
- 20-1841 längd 25 cm 34:-
- T-handtag 20-1842 45:-

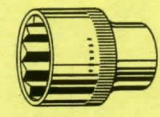

Tolvkanthylsor
Nr 20-1713, av kromvanadium, med 1/2" fyrkantfäste.
Gripvidd mm Pr st
8, 9, 10, 11, 12 14:-
13, 14, 15, 16 16:-
17, 18, 19, 20, 21 19:-
22, 23, 24, 25 22:-
26, 27, 28, 29 24:-
30, 32 28:-
Tolvkanthylsa. Gripvidd 1/2" 20-1699 15:-

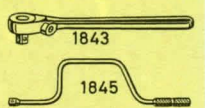

- Spärrhandtag 1/4" 20-1843-14 67:-
- Spärrhandtag 1/2" 20-1843-12 95:-
- Sväng 20-1845 49:-

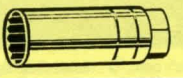

Tändstiftshylsa med 21 mm gripvidd och 1/2" fäste. Längd 70 mm. 20-233 19:-

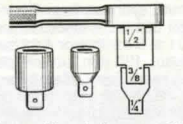

Förvandlingshylsor. Gör det möjligt att använda hylsor med 3/8 och 1/4" fyrkantfäste på 1/2" fäste. 20-1319 Pr par 29:50
Förvandlingshylsa. 3/4" - 1/2" 20-4834 27:-



Pinnbultsutdragare, för att montera och demontera bultar diam. 8-19 mm. 1/2" fäste. 30-2573 85:-



Tändstiftsnycel med ställbar spärr och ledat 21 cm långt handtag. Två hylsor 16 och 21 mm samt förlängning. 30-1030 49:-



Momentnycel med 1/2" fyrkantfäste för hylsor. Skala graderad 0-20 Kgm och 0-150 lbs ft visar vridmomentet. Längd 48 cm. 30-991 58:-
Momentnycel med spärr och 1/2" fyrkantfäste för hylsor. Skalar 1,4-20,7 Kgm (15-200 Nm) och 10-150 lbs/ft för inställning av önskat moment. Signal "klick" utlöses då inställt moment uppnås. Längd 48 cm. Vikt 1,3 kg. 30-1114 219:-



Glödritningsapparat. Användes till märkning på trä, läder, horn och andra brännbara material. En mycket driftsäker och lättskött apparat, som ansluts direkt till vanligt vägguttag. 220 V växelström. Den är SEMKO-godkänd, S-märkt och rekommenderas till slöjdskolor, souvenirfärdverkare, till hobby m.m. Den är i hölje av eloxerad aluminium i storlek 9x11x11 cm. Glödpennan är av plast med keramisk hållare för utbytbara glödstift. Med varje apparat följer 10 st extra stift.

30-1027 660:-
Glödstift 20-1028, reserv Pr 10 st 18:-

Glödritningsapparat som ovanstående men med ca 75% större kapacitet, 1,1 mm glödråd för arbeten i grovt läder, ohyvlat trä ändträ m.m. 5 st extra glödstift medföljer. 30-1309 748:-
Glödstift 20-1323, reserv Pr 5 st 22:-

Glödritningsapparat GS-1E, som 30-1309 men försedd med elektronisk temperaturreglering. Möjliggör inställning av lämplig spetsstemperatur för olika typer av arbetsmaterial. Passande glödstift 20-1028 (0,7 mm) eller 20-1323 (1,1 mm). 30-1324 922:-

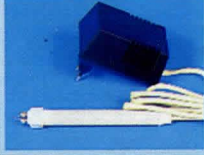

Glödritningsapparat GS-6. Med transformator inbyggd i kåpa för direkt anslutning till vägguttag. Avsedd för spets 0,7 mm (20-1028) och är därför lämpad för arbeten där fina streck ingår. Lämplig som komplement till 30-1309. 30-1325 456:-

KÖPINFORMATION SE SIDAN 312



Grafitdeglar för metallgjutning. Max 1400°.
Nr Höjd Pris
20-31 7 cm 248:-
20-32 11 cm 300:-



Blåslampa för färgborttagning, större lödarbeten, metallgjutning och andra arbeten som kräver hög värmeeffekt. För fotogen. Behållarens rymd 0,5 l. Höjd 20 cm. Vikt 1,4 kg. 30-4597 237:-



Lödpenna för 12 volt. Effekt 30 W. Med 1,5 m sladd och propp för bilens cig-tändaruttag. Kan även drivas med transformator. 30-950 38:-

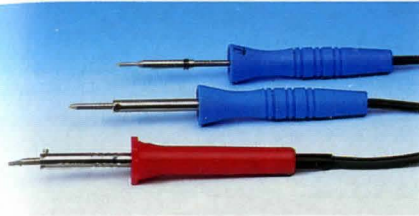

Lödpenna STANNOL. Av hög kvalitet. Handtag av termoplast. Lev. med ca 1,5 m ledning och jordad stickpropp.

Nr	Effekt	Spets	Pris
30-3897	15 W	2,5 mm	188:-
30-3898	30 W	4,0 mm	156:-

Reservspets för 30-3897. Sats om 3 st olika spetsar, 2,5 mm sned, mejselformad samt en 1 mm rund spets. 20-3899 98:-
Reservspets för 30-3898. Förp. 2 st. Rak och vinklad 4 mm. 20-3900 49:50

Lödpenna. Ett lätt och behändigt lödverktyg för radio-, TV- och telemontörer. Lödspets 5,0 mm diam., bakelithandtag och 1,5 m sladd med stickpropp. Effekt 23 W, 220 V, S-märkt. Längd 25 cm.

30-1288 138:-
20-1289 Reservelement till lödpennan 94:-
20-742 Reservspets till lödpennan 17:-

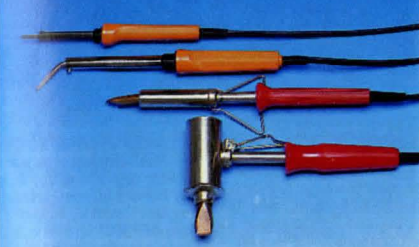

Lödkolv DELTA av hög kvalitet. Levereras med kabel och jordad stickpropp.

Nr	Effekt	Spets	Pris
30-2105	25 W	3,5 mm rak	98:-
30-2106	80 W	7,0 mm vinklad	110:-
30-2107	120 W	12,0 mm vinklad	188:-
30-2108	250 W	16,0 mm vinklad	210:-
30-2109	400 W	18,0 mm vinklad	288:-

Reservspets till ovanstående.
Nr Passar till Typ Pris
20-1392 30-2105 Long Life 24:-
20-2110 30-2106 Standard 19:-
20-2111 30-2107 " 36:-
20-2112 30-2108 " 56:-
20-2113 30-2109 " 68:-



Lödpenna Stannol 230 V 15 W. För lödning av elektronikdetaljer. Lev. med 2,5 mm sned lödspets, 2 kartor med lödteknik och lödsalva, ca 1,5 m ledning med jord, stickpropp. 32-4104 210:-



Lödpenna Delta Electronic med inb. elektronisk temperaturreglering. Inst.område 200°-400°C. Ca 1,5 m sladd med jord. stickpropp, 3,6 mm spets, mejselformad. 220 V/50 W. S-märkt. 30-1391 235:-
20-1393 Reservspets (Long life) 29:-



Lödstation Ersa MS 60. En lödstation för industriell användning såväl som för den avancerade hobbyisten. Transformator med elektronisk kontrollenhet håller temperaturen inom ±5°C. Nollspänningsbrytare och potentialkompensering gör det riskfritt att löda MOS/FET-kretsar. Inställbar temp. 150x450°C. Effekt 60 W. Lev. med 2,2 mm Long Life spets. 32-4380 1150:-

Reservspets Long Life. Rund (R) eller mejselformad (M) spets.

Nr	Diam.	Längd	Form	Pris
22-1854	2,2	50	M	66:-
22-3345	0,8	59	R	66:-
22-3346	1,0	50	R	66:-

LÖDRÖKSUG SE NYHETSSIDAN 319

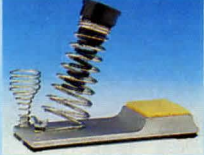

Lödkolvstall för lödpenna och tennsug. Med avstrykarsvamp. Storlek 175x70 mm. 30-3658 115:-



Lödpistol BOSCH PLP 100. För lödning, svetsning av termoplast och glödrkning. Säkerhetstransformator. Inbyggd arbetsbelysning. Effekt 100 W. Max temp 540°C. Uppvärmningstid 4 sek. 30-3257 388:-

20-3170 Spets för precisionslödning 35:-
20-3171 Spets för skärning o svetsning i plast 35:-
20-3172 Spets för glödrkning 37:-

Lödtenn innehåller bly och skall ej användas för lödningar som kommer i kontakt med livsmedel, t. ex. kokkärl.



Lödtenn, 50/50-percentigt. Bästa engelska lödtenn i 2 mm tråd, hartstyllad. I ring om 3 m.
20-685 21:-
Spole om 1x2 kg.(ca 23 m).
30-940 98:-

Tenn-silverlod Bera. Består av 96,9 % tenn och 3,1 % silver. För kapillarlödnings vid varm- kallvatteninstallationer, ång och kylledningar m.m. Smälttemp. 221°, blåslampa för gasol kan användas. Lämpligt flussmedel är BERA lödfett (20- 2183). I rulle om 0,5 kg.
30-2184 166:-

Lödsvatten för lödning av rostfritt. Används tillsammans med tenn-silverlod 30-2184. Flaska om 100 ml.
20-1780 43:-

Lödsvätska EFFEKTO. Ersätter saltsyra vid all slags lödning och får tennet att flyta ut bättre än med saltsyra. Fräter ej, oxid. ej, svärtar ej. 50 g.
20-1779 21:-



Lödfett BERA. Används med fördel vid lödning och speciellt lämpat för kapillarlödning vid röninstallationer tillsammans med tenn-silverlod. Tub 75 gr.
20-2183 24:-



Tennsug Ersa VAC 3. Antistatisk. Effektiv sugförmåga. Lätt utbytbar spets. Storl 225x22 mm.
30-2074 97:-
Reservspets
20-2075 Pr par 48:50
Tennsug Ersa VAC 5. Som ovanstående men för större avlödnings. Storl 210x26 mm.
30-2076 149:-
Reservspets
20-2077 48:50

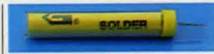

Lödtenntråd, 60/40-percentigt, hartstyllad 1 mm tråd. Bästa kvalitet speciellt för radio- och TV-lödning. 3 m i plasttub.
20-224 7:-
Spole om 1x2 kg (ca 90 m).
30-969 96:-

Lödtenn SN 60 Pb 40 %. För finare elektronik. Hartstyllad. Diam. 0,8 mm. På spole 0,5 kg.
30-966 88:-

Avlödningsfläta, "Solder Ex". Suger effektivt upp överkottstenn vid löd- och reparationsarbeten på kretskort. Ca 1,6 m på plastspole.
Nr Bredd Pris
20-810-15 1,5 mm 21:-
20-810-20 2,0 mm 22:50
20-810-25 2,5 mm 23:50



Blyfri tennpasta TINTOY för lödning och förtinning. Även för reparation av kokkärl. Förp. om 250 gram.
20-2182 98:-



Lödpenne. Drivs med butangas (samma som för cigarettändare, finns hos tobakshandlare, bensinstationer). Mycket snabb uppvärmning. Värmen regleras med ratt. Lev. med 4 olika spetsar för lödtillsatsen. Flam-, spets- och värmemunstycke (värmer utan låga).
30-4553 298:-



Miniatyrsvets för svetsning och hårdlödning av små detaljer, juvelerar- och modellarbeten m. m. Arbetar med butan + syrgas i olika blandning och ger upp 2500° C. I satsen ingår svets, 1 st butan- och 2 syrgastuber, silverlagod och flussmedel.
20-1481 449:-
Reservtubsats till ovanst. svets. 4 st syrgas och 2 butangas miniatyruber.
20-1482 94:-



Löd pasta BERAFIX för förtinning av plåt där karosseritenn skall användas. I burk om 0,5 kg.
30-939 98:-



Gaständare
20-3504 26:50
Reservstift ask om 5 st.
20-3505 16:-



Lödampa VULCAN 20. Drivs med butangas (samma som för cigarettändare, finns hos bensinstationer, tobakshandlare m.m.). Reglerbar låga, ca 1300° C. Elektronisk tändning. Lämplig för silversmide, tandtekniker m.m. Rymmer ca 25 g gas. Höjd 160 mm.
30-3750 288:-

Batteri R6 32-3718 4-pack 12:50



Karosseritenn BERA SUPER LT. Legering 27% tenn, 1,5% antimon, 71,5% bly. För plåt-reparationer på bilar. Lev. i stång om ca 450 g.
30-938 62:-



Gaständare med piezo elektronik. Fungerar utan laddning eller utbyte av stift eller batterier. Säker funktion, ger ca 10 gnistor per tryckning.
20-302 49:-

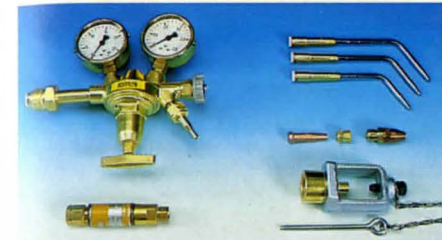

Reduceringsventil VAHLI. Anslutning för 6,3 och 8,5 mm slang.
30-1499 Acetylen 770:-
30-1500 Oxygen 770:-

Bakslagsspärr. Anslutes till uttaget på reduceringsventilen för acetylen. Helautomatisk, godkänd av statens provningsanstalt.
20-1501 366:-

Svetsinsats, förkromad och med utbytbar spets. Passar till VAHLI, AGA-X11 och Elga D-75. Finns i följande storlekar: 80-, 160-, 315-, 500-, och 800 liter. Uppge storlek vid beställning.
20-2442 114:-

Skärmunestycke serie 211. Standard 2-delsmunestycke med sticklågor. Passar till VAHLI, AGA X11 och Elga D-75.
Nr Munestycke Skärområde Pris
20-2436-1 211-1 1-3 mm 98:-
20-2436-2 211-2 3-8 mm 98:-
20-2436-3 211-3 8-20 mm 98:-
20-2436-4 211-4 20-50 mm 98:-

Munstycksmuttrar till ovanstående munstycken.
20-2437 32:-
Skärmunestycke Serie JCN. Standard 3-delsmunestycke med ringlåga. Passar VAHLI, AGA-X11 och Elga D-75.
Nr Munestycke Skärområde Pris
20-2439 Nr 0 3-10 mm 129:-
20-2440 Nr 1 10-30 mm 129:-
20-2441 Nr 2 30-50 mm 129:-

Behållarkoppling, för anslutning av 5-liters acetylengasbehållare till reducerventil.
30-3084 386:-

Svetstråd ELGA H44. Förp. om ca 5 kg.
Nr Diam Pris
40-2976 1,5 mm 144:-
40-2768 2,0 mm 132:-
40-2769 2,5 mm 126:-

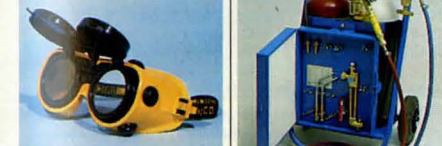

Svetsglasögon UNICO. Uppfällbara. Korg av mjukplast, kan även bäras över vanliga glasögon. Levereras med färglösa glas i den fasta delen och med gröna glas i den uppfällbara delen. Stålbart nackband, indirekt ventilerad. Godk. av Arb.sk.st.
30-599 89:-
Reservglas grönt, till 30-599 och 20-2447.
20-917 Pr st 8:50

Svetsskärta. Lämplig att utrusta enl. bild. Hållare finns för Vahl "Proffs" svetsutrustning i låda. Passar 5 L gastuber, (erhålls från gasdepåer). OBS! Låda och tillbehör ingår ej. Storl. 41x28x78 cm.
40-913 789:-



Gassvetsutrustning VAHLI H/78. Komplet gassvetsutrustning avsedd att i första hand användas vid rörledningsarbeten, tunnplåtsarbeten, hantverk och industri. Varje del i satsen håller m. ycket hög svensk kvalitet och passar dessutom till både AGA X11 och Elgas D-75 svetsutrustningar. Följande delar ingår: Svetshandtag med snabbkoppling, skärinsats, 3 st svetsinsatser storlek 150-, 300-, 750 liter, 2 st skärmunestycken för 1-10 och 10-30 mm, reduceringsventiler för acetylen och oxygen, bakslagsspärr, 2x5 m svetslang med slangklämmor, gaständare, rensnålar, packningar samt verktygsstavla för upphängning på vägg.
40-2435 3295:-

Packningsatts, innehåller 4 st till reduceringsventil Acetylen/Oxygen, 5 st till svetsinsats.
20-2444 53:-

Rensnålar. 10 st i sats, diam 0,4-2,9 mm och en fil.
20-2443 72:-

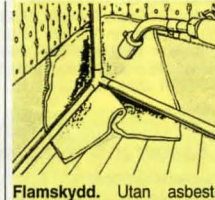

Flamskydd. Utan asbest. Värmetåligt material med foliebaksida. Lämpligt för arbeten inom VVS m.m. för att skydda väggar, färg, tapeter m.m. Lätt att forma efter anv.område. Beständig till 1250° C. Storlek 21 x 23 cm.
30-1509 98:-

Gassvets- och skärutrustning Vahl "Proffs". För tunt och medelgrovt material. Fem svetsinsatser, 75/160/315/500/800 L, för de flesta arbeten upp till 10 mm ingår. Vidare ingår fyra skärmunestycken av sticklågetyp täcker området 3-50 mm. Lev. i robust plåtlåda.
30-912 2039:-



Kopparforsforlod för hårdlödning på koppar, mässing, brons m. m. Levereras i förp. om 4 st 2x250 mm stänger samt flussmedel 30 ml.
30-3517 56:-



Lödampa för engångs gasol behållare 190g. En praktisk lampa för lödarbeten, färgborttagning, mm. Pizeolektrisk tändning. Levereras utan gasbehållare.
30-5239 229:-

SMÄLTPUNKTER I °C VID 1 ATM.			
Aluminium	+ 658	Koppar	+1083
Bly	+ 327	Silver	+ 961
Guld	+1063	Tenn	+ 232



Svetstransformator TS 140. En kraftig transformator för bågsvetsning. Anslutning till 230 V jordat uttag. Säkring 10 A trög. Obs! Vid svetsströmmar över 80 A måste 16 A trög säkring användas. Inbyggd termovakt. Reglerområde 40-120 A. Elektroder 1,6-3,25 mm. Tändspänning 45 V. Dim. 360x212x295 mm. Vikt 16 kg. Lev. med 3 m anslutningskabel, 2 m svetskabel, 1,5 m återledarkabel med klämma, svetskärm samt borste med hacka.

40-3713 698:-

"Mig-svets" MX 101 utan gas. En svets som är enkel att använda med fördelar som bl. a. automatisk tråmatning av speciell 0,8 mm rörelektrod som inte kräver någon skyddsgas. Anslutning 220 V 10 A. Avsedd för svetsning i 1,0-3,0 mm plåt. Två effektlägen. Tomgångsspänning 35-41 V. Svetsström 40-80 A. Trådbobin 110 mm. Dim. 425x210x335 mm. Vikt 19 kg. Levereras med 2 m slangpaket, svetspistol, 0,8 kg rulle 0,8 mm rörelektrod, svetskärm samt borste med slaghacka.

40-3714 1598:-

Tillbehör till Svetstransformatorer, Svetslikriktare.

Svetselektroder

FINCORD är en allround-elektrod.

Nr	Tråd	Längd	Pr 10 st	Hel kart.	Pr. kart.
30-4871	1,5 mm	25 cm	15:-	300 st	298:-
30-328	2,0 mm	35 cm	23:50	329 st	539:-
30-329	2,5 mm	35 cm	21:-	200 st	298:-
30-333	3,25 mm	45 cm	35:-	125 st	359:-

Primafixe. Lättsvetsad rutilelektrod avsedd för svetsning med växel- eller likström i alla lägen, även vertikalt fallande. Rekommenderas för svetsning av tunn- och medelgrov plåt. Även lämplig för svetsning av förzinkat material.

Nr	Tråd	Längd	Pr 10 st	Hel kart.	Pr. kart.
30-3022	1,6 mm	30 cm	14:-	282 st	279:-
30-3023	2,0 mm	30 cm	16:-	194 st	242:-
30-3024	2,5 mm	35 cm	19:50	255 st	379:-
30-3731	3,25 mm	35 cm	25:-	160 st	309:-
30-3732	4,0 mm	45 cm	43:50	108 st	377:-

Supercrom 316L. Avsedd främst för Cr-Ni-Mo-stål samt andra rost- och syrabeständiga stål. För växel och likström + pol. 45x70 A. Diam. 2,5 mm.

30-2563 Pr 10 st 66:-

Soudodur, för påsvetsning av slityta på olegerat stål, gjutgods samt manganstål. För växel och likström + pol 60x90 A. Diam 2,5 mm.

30-2564 Pr 10 st 37:50

Soudofonte B12. Utmärkt elektrod för gjutjärnsreparationer. För växel och likström + pol 60x90 A. Diam. 2,5 mm.

30-2565 Pr 10 st 199:-

Mig 130, en kompakt Mig-Mag svets med inbyggd kylfläkt. Anslutning till 220 V jordat uttag. Säkring 10 A trög. Avsedd för svetsning i upp till 3 mm plåt. Inbyggd termosäkring. Data: Svetsström 35-120 A. Vid 120 A 10% intern. Tomgångsspänning 21-30 V. Svetstråd 0,6-0,8 mm, trådbobin diam. 110-190 mm. Max 5 kg. Dim. 620x360x445 mm. Vikt 24 kg. Lev. med reduceringsventil för blandgas (argon/kolsyra), 2 m slangpaket, svetspistol, 2 m återledarkabel, 2 m anslutningskabel, 0,4 kg svetstråd diam. 0,6 mm samt svetskärm.

40-3715 2695:-

Mig 152, en kombisvets för svetsning utan gas med 0,8 mm rörelektrod eller (efter komplettering med reduceringsventil 30-1497) svetsning med blandgas och normaltråd. Anslutning till 220 V jordat uttag. Inbyggd termosäkring och kylfläkt. Data: Svetsström 30-145 A (vid 15% intern.), tomgångsspänning 18-31 V. Vikt 27 kg. Levereras med 0,4 kg rörelektrod. Övrig data lika Mig 130.

40-4318 3395:-

Tillbehör till Mig-Magsvetsar

Gashylsa för Mig/Mag svetsar 130, 170, 175, 200.

Nr	Diam	Pr	Nr	Dim	Pr
20-3493-1	12 mm	28:-	20-3492-6	0,6	49:-
20-3493-2	8 mm	66:-	20-3492-8	0,8	50:-
Gashylsa för ProMig 250.			20-3492-10	1,0	51:-
Nr	Typ	Pr st	20-3492-12	1,2	55:-
20-3735-1	rak	41:-			
20-3735-2	konisk	41:-			

Sats med 10 st kontaktrör och 2 st gashylsor för MX 101

20-3718 179:-

Reduceringsventil för blandgas (argon/kolsyra).

30-1497 229:-

Svetstråd på bobin diam. 110 alt 190 mm.

Nr	Material	Diam.	Vikt	Bobin	Pr st
30-3232	Stål	0,6 mm	1,0 kg	110 mm	56:-
30-2797	Stål	0,6 mm	5,0 kg	190 mm	149:-
30-3173	Stål	0,8 mm	5,0 kg	190 mm	138:-
40-3411	Stål	0,8 mm	15,0 kg		308:-
40-3412	Stål	1,0 mm	15,0 kg		298:-
30-3233	Alu	0,8 mm	0,2 kg	110 mm	119:-
30-3234	Rostfritt	0,6 mm	0,6 kg	110 mm	267:-

Rörelektrod 0,8 mm, vikt 0,8 kg på 110 mm rulle, för svetsning i stål. Passar MX 101.

30-3719 149:-



Pro Mig 200. En tekniskt avancerad Mig-Mag svets, enkelt omställbar för sträng- och intervallsvetsning. Inbyggd termosäkring. Data: Max svetsström vid 15% intern. 190 A. Tomgångsspänning 18-33 V. Svetstråd 0,6-1,0 mm, trådbobin 110 - 300 mm. Dim. 430 x 760 560 mm. Vikt 46 kg. Omkopplingsbar 220/380 V 3-fas. Lev. med reducerventil för blandgas, 2 m anslutningskabel försedd med 5 polig CEE propp för uttag av 380 V/16 A. 2 m slangpaket, svetspistol, 2 m återledarkabel, 0,8 kg svetstråd diam. 0,8 mm.

40-2681 5985:-



Svetstransformator/likriktare RS AC/DC. Skilda uttag för bågsvetsning med lik- eller växelström. Inbyggd kylfläkt och termovakt. Omkopplingsbar 220/380 V. Erf. säkring 10/16 A trög. Mått: LxBxH, 570 x 360 x 510 mm. Levereras med 2,5 m anslutningskabel, 2,9 m svetskabel, elektrodhållare, 2,0 m återledarkabel med klämma, svetskärm samt borste/slaghacka. (AC = växelström, DC = likström).

RS 180 AC/DC. Reglerområde AC 20 - 180 A, DC 16 - 140 A. Tomgångsspänning AC 61 V, DC 69 V. Elektrod min/max AC ϕ 1,6 - 4,0 mm, DC ϕ 1,5 - 3,2 mm. Vikt 33 kg.

40-2550-180 2850:-

RS 260 AC/DC. Reglerområde AC 30 - 180 A, DC 55 - 230 A. Tomgångsspänning AC 60 V, DC 67 V. Elektrod min/max AC ϕ 1,6 - 5,0 mm, DC ϕ 1,5 - 4,0 mm. Vikt 40 kg.

40-2550-260 3795:-

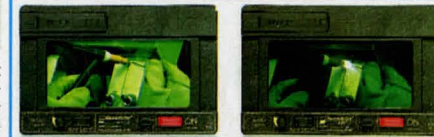

Svetshjälm. Speedglas APC automatiskt nedbländande svetsglas. Före svetsstart är svetsglaset ljus och vid tändning av svetsbågen blir glaset omedelbart mörkt. Efter avslutad svetsning återgår glaset till sitt ljusa läge. Svetsglaset är batteridrivet. Om hjälmen inte används stängs strömmen automatiskt av efter ca 20 minuter. OBS! I hjälm och svetsglas levereras separat.

Svetshjälm "Side windows". Ökar siktfälten med 113 %. (Lev. utan kassett).

30-4566 449:-

Svetsglaskassett. Täthetsgrad 10

20-3629 1679:-

Svetsglaskassett Speedglas APC Variable med ställbart glas i 5 steg. Täthetsgrad 9-13

20-4567 2089:-

Reservbatteri

22-3226 22:50

Yttre skyddsglas, 10-pack.

20-3819 149:-

Inre skyddsglas, 5-pack.

20-3820 68:-

KÖPINFORMATION SE SIDAN 312



CRC SVETSSPRAY. Helt fri från lösningsmedel. Innehåller ej silikon eller grafit. Skyddar mot korrosion. Förhindrar vidhäftning. Skyddar svetsmunstycken. Förhindrar tilltappning. Missfärgar inte. Hålsö- och miljövänlig. Ej brandfarlig. Ozonvänlig drivgas. Sprayburk 500 ml.

Svetshjälm. Lätt modell i formsprutad polyeten. Ställbart hjäss- och nackband, gulsiktruta samt skydds- och svetsglas (DIN 10A).

30-3494 269:-

34-1430 64:-

Smidiga maskiner i bekvämt format.



Svetstransformator UNIVERSAL 1400 för bågsvetsning. Ansluts till 230 V uttag med minst 10 A trög säkring. Svetsen är utformad med praktiskt förvaringsutrymme för medföljande anslutning/svets/återleder kablar. Inbyggd termovakt. Strömområde 30-100 A, för 1,6-2,5 mm elektroder. Tändspänning 44 V. Dim. 34x18x30 cm. Vikt 11 kg. Levereras komplett med svetskärm och borste med hacka. 40-4950 598:-



Oljefri kompressor Attack 200. Kompakt bärbar kompressor med 6 l luftbehållare. Underhållsri och oljefri därför lämplig där krav på oljefri luft finns t.ex. vid renblåsning sprutmålning och liknande. Även lämplig för intermittent drift av tryckluftsverktyg. Direktdrivande motor 220V/1100W med inbyggd termovakt. Arbetstryck 8 bar. Genomflöden cylindervolym 200 l/min. Utrustad med tryckregulator, manometer och snabbkoppling. Storlek 38x20x44 cm, vikt 14 kg. 40-5230 1398:-



Färgspruta med överliggande behållare 0,25 l. En liten luftsnål spruta för mindre arbeten. Levereras med 0,5 mm. munstycke. 30-4989 198:-

Utbytesmunstycke till ovanstående färgspruta. sats med inner/yttermunstycke och nål. Pr. Di. mm. 20-4990 0,3 89:- 20-4991 0,5 89:- 20-4992 1,0 89:-

Snabbkopplingar för tryckluft. Serie 26 helt i mässing. Luftflöde 1000 l/min vid Δp 0,5 bar. Max arbetstryck 70 bar. Serie 25 med hylsa och nippel helt i stål, övriga delar i mässing. Luftflöde 1700 l/min vid Δp 0,5 bar. Max arbetstryck 70 bar. Serie 25 och 26 passar Luna 25, Cejn 3200, Bosch, Erwo, Rectus, Festo.



Snabbkopplingsnippel, 26. Dimsmörjare för montering direkt på verktyget i slanganslutningen. Anslutningsgångarna R 1/4". Justerbar oljemängd. 20-2794 R 1/4" utv. 12:50 20-2979 R 1/4" inv. 12:50 20-2994 1/4" slang 12:50 20-2679 nylonsl. 6mm 24:-
Snabbkoppling, serie 26. Luftregulator, för reglering av varvtalet på tryckluftsmaskiner. 20-2668 R 1/4" utv. 39:- 20-2995 R 1/4" inv. 39:- 20-2669 1/4" slang 39:- 20-2678 nylonsl. 6 mm 55:-



Snabbkoppling Serie 25 Snabbkopplingsnippel, 25
Nr Fäste Pr st Nr Fäste Pr st
20-3697-1 R 1/4" utv. 64:- 20-3698-1 R 1/4" utv. 17:-
20-3697-2 R 3/8" utv. 64:- 20-3698-2 R 3/8" utv. 17:-
20-3697-3 R 1/4" inv. 64:- 20-3698-3 R 1/4" inv. 17:-
20-3697-4 R 3/8" inv. 64:- 20-3698-4 R 3/8" inv. 17:-
20-3697-5 slang 1/4" 64:- 20-3698-5 slang 1/4" 17:-
20-3697-6 slang 3/8" 64:- 20-3698-6 slang 3/8" 17:-
20-3697-7 nylonsl. 6mm 98:- 20-3698-7 nylonsl. 6mm 28:50



Slangvinda för tryckluft. Med 20 m armerad tryckluftslang samt snabbkopplingar. Kan placeras stående eller hängas på vägg. Slangen kan rullas under pågående arbete. 40-3453 489:-



40-4002

40-4003

Kompressor XR 200. Portabel kolvkompressor med 24 l luftbehållare. Direktdrivande motor 220 V/1100 W. Inbyggd termovakt. Arbetstryck 8 bar. Genomflöden cylindervolym 192 l/min. Fri avgiven luftmängd (vid 6 bar) 115 l/min. Regulator, manometer och snabbkoppling. Helautomatisk drift. En utmärkt kompressor för målning och renblåsningsarb. samt intermittent drift av tryckluftsverktyg. Vikt 26 kg. 40-4002 1649:-

Kompressor XR 300. Lika vidstående men kraftigare modell. Motor 220 V/1500 W. Arbetstryck 8 bar. Genomflöden cylindervolym 255 l/min. Fri avgiven luftmängd (vid 6 bar) 160 l/min. Vikt 31 kg. 40-4003 2098:-



Tryckluftsats med färgpistol, tvättpistol, luftpåfyllare, blås-pistol och flexibel slang. 40-3160 298:-



Kompressor VKM 400. Transportabel enstegs, två-cylindrig, direktdriven kompressor. Helautomatisk drift. Motor 380 V/2200 W. Genomflöden cylindervolym 400 l/min. Fri avgiven luftmängd (vid 6 bar) 250 l/min. Max arbetstryck 10 bar. Tankvolym 50 l. Dim. 100 x 37 x 70 cm. Vikt 45 kg. Lev. med regulator, manometer och snabbkoppling. 40-3910 4895:-

Kompressor VKM 400 lika ovan men med 220 V/2200 W motor. 40-4496 4930:-



Kompressoraggregat Mk 13 med hög kapacitet. Stationär 2-cylindrig kolvkompressor. Helautomatisk drift. Motor 380 V / 3 000 W. Genomflöden cylindervolym 476 l/min. Fri avgiven luftmängd (vid 6 bar) 360 l/min. Max arbetstryck 10 bar. Tankvolym 150 l. Dim. 1 270x470x940 mm. Vikt 87 kg. Levereras med motorbrytare, 2 m anslutningskabel, tryckregulator med filter samt snabbkoppling. 40-3691 6998:-

Hjulset för MK 13 med 2 st hjul, gummifot samt draghandtag. 30-3692 218:-



Slangvinda med automatisk upprullning. 10 m slang (8x10 mm) med utvärdig R 1/4" anslutningsgånga. Max tryck: 8 bar. Levereras med svängbart väggfäste. 30-4820 695:-



Tryckregulator med luftrenare, vattenavskiljare och manometer. Två utgångar med snabbkoppling (typ Luna 25). Anslutning R 1/2". 30-3164 269:-



Tryckluftssläng. Längd 10 m. Inv. diam 3/8" av nitrilgummi. Kompletterad med snabbkoppling och nippel typ serie 25. 40-3825 257:-



Spiralsläng av nylon. Inner/ytter diameter 6/8 mm. OBS! Kopplingar ingår ej. Nr Pr 3 m Pr 30 m 49-50 24:50 214:-



Luftpåfyllare med manometer. Levereras med snabbkopplingsnippel. Graderad 0-12 bar. 30-3163 98:-

Tryckmätare gummiklädd, graderad 0-12 bar. Gummisläng längd 30 cm med anslutning för bildäck. 30-3167 69:-



Luftpåfyllare med manometer i kraftigt utförande med slang och luftnippel på förlängningsrör. 30-3908 329:-



Färgspruta för professionell målning av modeller, motiv på bilar, foto-retusch m. m. Stållbar sprutbredd 1,5-38 mm. Arbetstryck 1-3,5 bar. Lev. med metallfärgkopp 7 cc, två glasburkar 22 resp. 60 cc, hållare för sprutan, nyckel samt 3 m slang. 30-3224 357:-

Adapter för anslutning av färgsprutan till kompressor med gånga R 1/4". 20-3225 39:-

Reservburk volym 60 cc. 20-3454 18:50



Tryckregulator med manometer och snabbkoppling (typ Luna 25). Regler-omr. 0-12 bar. Anslutningsgånga R 1/4". Ombärlig vid anslutning av ovanstående färgspruta till kompressor. 30-3165 129:-



Sprutpistol för små arbetsytor s. k. "touch up" arbeten. Färgkopp (volym 0,25 l) med bajonettfäthning. Reglerbar sprutbredd och färgmatning. Levereras med 1,8 mm munstycke. 30-3223 339:-



Sprutpistol med stor kapacitet lämplig för större arbeten. Inställbar för olika färger och sprutbilder med hjälp av separata reglagen för sprutbild, luft och färgmatning. Sugmatad. Nål av rostfritt stål och munstycke av mässing. Färgkopp 1 l. av aluminium med bajonettfäthning. Levereras med 1,5 mm munstycke och snabbkopplingsnippel. 30-5211 398:-



Sprutpistol lika 30-5211 men med 0,6 l. överliggande kopp av nylon. 30-5212 379:-

Utbytesmunstycke till 30-5211 och 30-5212. sats med inner/ytermunstycke och nål. 20-5207 1,3 mm 179:-
20-5208 1,5 mm 179:-
20-5209 1,9 mm 179:-
20-5210 2,5 mm 179:-



Tryckluftsvätt-pistol för anslutning till 1/2" vattenslang och tryckluft. Ger en effektiv högttrycksspolning. Separat ventil för reglering av vattnet. 30-3902 179:-

Sprutpistol för motorvätt m. m. Helt av aluminium. Stållbart munstycke och nippel för 1/4" slang. Behållare 1 l. Längd 38 cm. 30-3906 129:-



Blåspistol av aluminium med säkerhetsmunstycke som förhindrar partiklar att passera bakåt. Längd 135 mm. 1/4" inv. gånga. 30-3907 64:-



Blåspistol av lätt metall med ventil och 1/4" slanganslutning. Längd med pip 22 cm. 20-279 83:-

Blåspistol lika föregående men även utrustad med nippel för cykelpumpning. 20-278 98:-



Sandblästerpistol för borttagning av färg och rost m. m. Behållare 1 l av aluminium med bajonettfäthning. Arbetstryck 6-8,5 bar. Munstycke 4,5 mm. Luftförbrukning vid 6 bar 150 l/min. 30-3903 147:-



Sandblästerpistol med flexibel gummisläng och sandinsug av aluminium. Munstycke av stål diam. 5 mm. Luftförbrukning vid 6 bar 250 l/min. 30-3904 249:-

Reservmunstycke till 30-3903 och 30-3904. 20-4518 50:-



Filter med vattenavskiljare. Sättes före sprutpistolen då man vill försäkra sig om helt ren och vattenfri luft vid lackarb. Tömmas genom intryckning av ventil. 20-3455 69:-



Sprutpistol för rostskyddsolja och karoskydd i 1-liters förpackning med gånganslutning. Levereras med två utbytbara anslutningsmunstycken. 30-4840 119:-

Anslutningsmunstycken. 6 st/tp. 20-4841 49:-



Borrmaskin. Levereras med 10 mm nyckelchuck. Varvtal 2 500 v/min. Vikt 0,9 kg. 30-2793 298:-

Borrchuck 10 mm med nyckel. Passar tryckluftsmaskiner. 20-3346 69:-



Spärrmutterdragare med mycket god åtkomlighet. Segdragande arbetsmoment max 60 Nm. Reversibel. Hylsfäste 1/2". Vikt 1,1 kg. 30-2991 297:-



Mutterdragarsats. Reversibel rotationsriktning. Varvtal 2800 v/min. Inställbart moment. Hylsfäste 1/2". Vikt mutterdragaren 2,5 kg. Levereras i kraftigt plastlåda med 10 st kraftfhyisor 11-27 mm, förlängare 80 mm, oljekanna och nyckel. 498:-



Plåtsåg för sågning i de flesta material. Framstycket vridbart 360° för god åtkomlighet. Fäste för vanliga bågfilmsblad. Slagtal 2200/min. Vikt 1,7 kg.

30-3219 368:-



Plåt nibblingsmaskin för tunnplåt. Ger ett helt "rent" skär. Kapacitet stålplåt 1,2 mm, aluminiumplåt 1,5 mm. Nibblingshastighet ca 1,5 m/min. Spårbredd 3 mm. Ansl. gänga inv. R 1/4". Vikt 1 kg.

30-3308 459:-

20-3426 Reservstans 26:-

20-3599 Extra dyna 89:-



Plåtsax för tunnplåt upp till 1,4 mm. Spårbredd 5 mm. Anslutning inv. R 1/4", vikt 1 kg.

30-4839 549:-



Mejselhammarsats med mejselhammare och mejselset med 5 olika verktyg samt dimsörjare. Levereras i kraftig plastlåda.

30-3456 349:-

Mejselset med 9 olika verktyg för mejselhammare.

30-2993 98:-



Bandslip en smidig maskin för svåråtkomliga ställen. Sliparmen kan vridas 360° i förhållande till handtaget. Luftförbrukning 400 l/min, arbetstryck 6 bar. Anslutning invändig R 1/4" gäng. Levereras med 3 slipband 10 x 330 mm och insexnycklar. Längd 28 cm. Vikt 0,75 kg.

30-5271 779:-

Slipband till 30-4147 och 30-5271, 10 x 330 mm. 3-förpackning av samma grovlek. Grov (80), medel (100), fin (120). Ange grovlek.

20-4184 24:-

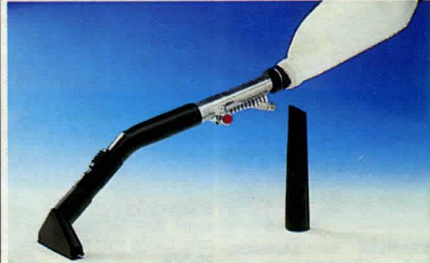

Dammsugare för tryckluft. Lev. med två olika munstycken, filtersäck och spiralslang. Anslutning inv. R 1/4".

30-3909 198:-



Patronspruta för 0,3 l standard patroner. Ger en jämn och kontinuerlig matning vid tätning- och limningsarbeten. Separat avluftningsnippel. Anslutning inv. R 1/4".

30-3310 198:-



Skölpjärn för användning i tryckluftshammare. Ger mycket snabb avverkning vid t.ex. bildhuggning, uttagning av kåsor m.m. Bredd 25 mm. Totallängd 150 mm med 10 mm 6-kant fäste. Svensk tillverkning.

30-4216 Rak 197:-

30-4217 Böjd 210:-

Tryckluftshammare med fäste 10 mm 6-kant. Reglerventil för inställning av önskat slagtal 500-3000/min. Anslutning R 1/4". Vikt 1,7 kg.

30-4218 196:-



Slipmaskin med excenterroterande rörelse - eliminerar "sliprosor". Slipdisk av epoxy för 150 mm slippapper. Varvtal 7 000 v/min. Vikt 1,9 kg.

30-2790 298:-



Fiberrondellmaskin för slipning av svetsfogar m.m. Stålbart varvtal max 17 000 v/min. Passande fiberrondell 76x22 mm. Vikt 1,3 kg.

30-2791 229:-



Rak slipmaskin med tillbehör för slipning och filning m.m. Levereras i kraftig plastlåda med 10 st slipstift, 2 st spärrhylsor 3 och 6 mm samt 1 st 1/4" anslutningsnippel. Varvtal 22000 v/min. Vikt 0,55 kg.

30-4148 298:-



Blåsterpistol med slutet system - ger snabb och dammfri blåstning. Avlägsnar gravrost ända in till metallen på några sekunder med minimal förbrukning av blåstermedel. Luftförbrukning 100 - 500 l/min. Anslutning R 1/4". Levereras med 4 st olika munstycken samt 1 st mall för blåstning på plana ytor.

30-4146 298:-

Blåstermedel i 1 l. plastflaska.

30-3575 29:-



Sprutaggregat KREBS 8-200. En schweizisk kvalitetsprodukt. Vibrationspumpsystem. Cylinder av hårdat specialstål. Spruteffekt 170 g/min., viskositetseffekt 70 DIN-sek. Tryck vid munstycket reglerbart. Effekt 40 W, 220 V. Färgbehållare 0,5 l. Höjd 22 cm. Med 2,4 m kabel. Vikt 1 kg.

30-760 498:-

Sprutaggregat KREBS 8-700. För målare, hantverkare, industri-lackerare och den kräsne "gör det själv-aren". Utbytbar pumpsystem av hårdmetall. Sprutkapacitet 320 g/min, viskositetseffekt 100 Din/sek. Effekt 100 W. 220 V. Färgbehållare 0,7 l. Med 2,4 m kabel. Vikt 1,8 kg.

30-2626 1279:-

Insugningsförlängning 1,5 m (kan ytterligare förl. med max 1,5 m), möjliggör sprutning direkt ur ett större kärl. Passar endast KREBS 8-700.

30-2628 209:-

Tillbehör till KREBS 8-200, 8-700.

Tillbehörssats. Två munstycken för tunna och tjocka färger. Munstycksförlängning för sprutning på svåråtkomliga ställen. Strålmunstycke för nålskarp stråle, idealisk för maskinrengöring och sprutning på distans upp till ca 150 cm. Måtbägare för fastställande av viskositeten.

30-762 288:-

Munstycke av hårdmetall som ger tunn, flat stråle. Särskilt lämpligt då avtäckning och maskering ej kan göras och när stor noggrannhet kräves. Svängbar färgstråle.

20-763 177:-

Hålrumsmunstycke, används vid rostskyddsbehandling av bilar.

30-777 198:-

Extra färgbehållare med lock.

30-2864 passar 8-200 67:-

30-2865 passar 8-700 88:-

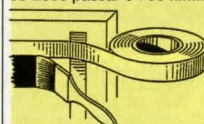

Maskeringstape "PROFFS". En tunn kvalitetstape för billackering m.m. Klarar temp. upp till 115° C. 19 mm bred, 50 m lång.

Nr 36-636 Pr st 10 st 18:90 168:-



79:-

Kraftskruvmejsel med extra stark patenterad spärrmekanism, omställbar mellan höger/vänstergång. Klarar 66 Nm vridmoment, 4,4 gånger mer än vad standard kräver. Mejseln kan vinklas i 7 olika lägen för bekväm användning. Kraftigt gummiklätt handtag med förvaringsutrymme för bits. Levereras med 6 st bits.

30-5021 79:-

HÖGTRYCKSTVÄTT & DOMKRAFTER M.M.



- Roterande borste.
40-3991 298:-
- Våtsandbläster.
40-3992 389:-
- Rörensningmunstycke.
Längd ca. 6 m.
40-3993 398:-
- Skummunstycke f. 0.55 l fl.
30-3994 349:-
- Underspoil.munst.
40-3995 239:-
- Transportvagn hopfällbar.
40-3996 369:-
- Rengöringsmedel, Lensitil
universal, skummande. Lev. i
5 l plastdunk.
45-1290 49:50

Högtryckstvätt BEST 100. Arbetstryck 100 bar. Vattenmängd max 8 l/min. 8 m. tryckslang. Inbyggd ejektor för rengöring med kemikalier. Munstycke med inställbar spridningsvinkel och reglering för hög- eller lågtryck. Motor 220 V/ 2.1 kW. Vikt 18 kg. Levereras med bilvättborste.
40-3990 1895:-



Verkstadskran, hydraulisk med utdragbar förlängningsarm. Hopfällbara ben gör att den tar liten plats vid förvaring eller transport. Armlängd/lyftkapacitet: 1000 mm/500 kg, 1100 mm/400 kg, 1200 mm/300 kg och 1300 mm/200 kg. Stativets längd utfälld 1430 mm, bredd 920 mm, höjd 1520 mm.
40-4116 3598:-



Montörvagn av plast med 4 hjul. Storlek 100x51 cm.
40-4367 229:-



Pallbock av svensk tillv. Godkänd enl. ASS normer för 1,5 ton belastning. Högsta höjd 450 mm, lägsta höjd 300 mm. Vikt 2,7 kg.
40-3472 Pr st 59:-

Garagedomkraft 2 ton. Kraftig konstruktion med lägsta höjd 135 mm, högsta höjd 385 mm. Längd 534 mm, vikt 12 kg.
40-4726 279:-

Hydrauliska domkrafter. Stabilt utförande med trapetsgångad ställskruv och överbelastningsskydd (20 ton utan ställskruv). Levereras med pumpspak. Godkänd enl. TUV.

Nr	Kapacitet	Lägsta/högsta höjd	Vikt	Pris
30-3764	2 ton	165/330 mm	2,8 kg	119:-
30-3765	3 ton	190/370 mm	4,0 kg	169:-
30-3766	5 ton	220/420 mm	5,5 kg	198:-
30-3767	8 ton	220/460 mm	7,5 kg	339:-
40-3768	12 ton	230/470 mm	9,5 kg	389:-
40-3769	20 ton	240/360 mm	13,0 kg	698:-



Domkraft för max 600 kg. Lyfthöjd 12 till 30 cm. Utväxling ca 200 gånger. Vikt 2,5 kg med vev.
40-2207 129:-



Tryckplatta "Jack Pad" förhindrar tryckskador vid lyft eller uppallning på profiler eller ömtåliga ytor. Passar både domkrafter och pallbockar. Mått 100x30 mm.
30-3473 Pr st 79:-



Tryckplatta av plast, speciellt formad för pallbockar. Motverkar tryckskador på bilens underrede m.m. 2/tp.
Nr 30-5272 Pr st 45:-

LYFTBLOCK & LASTSPÄNNARE M.M.



Uppkörningsramp för personbilar. Mått 850x250x230 mm. Tillåten last/ramparr-tjänstevikt 1,5 ton.
40-3785 Pr par 279:-



Spännrem med kraftigt lås. Bandbredd 25 mm.
Nr 35-1281 0,5 m Pris 12:-
35-1282 1,5 m 16:50
35-1283 3,5 m 22:50



Rundsling klädd Nr 30-3576 Säkerhetsfaktor vid 1000 kg 8:1, alla övriga 6:1. Längd=omkrets. Ange typ. Svensk tillv.

Typ	Last	Längd	Pr st
1	1000 kg	1 m	48:-
2	1000 kg	2 m	69:-
3	2000 kg	3 m	98:-
4	2000 kg	5 m	168:-
5	5000 kg	6 m	328:-
6	5000 kg	8 m	429:-



Lyftblock i mycket kraftigt utförande. Lättdragen kedja. Helt inkapslad broms och växelhjul. Vridbara krokar. Max. belastning 1000 kg. Lyfthöjd 2,5 m. Minsta krokavstånd 325 mm. Vikt 13,5 kg. Godk. enl. ASS anvisningar.
40-3567 1098:-



Löpvagn för max last 1 ton, passar I-balk. Spårvidd 58x130 mm. Vikt 10,5 kg.
30-3746 876:-

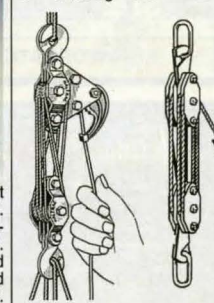

Talja HALTRAC 66A-8. Draghållfasthet 1125 kg. Max bel. vid lyft 380 kg. Utväxling 12:1. Lyfthöjd 2,5 m. Alla delar rostskyddade. Med automatisk låsning.
30-3065 329:-

Talja med ca 20 m tvinnat nylonrep. Utväxl. 7:1. Belastning 300 kg.
30-676 59:-

Draghandtag med automatisk låsning. Praktisk till taljornas tunna nylonlinor.
30-1870 65:-



Lastspännare. Säkrar och låser snabbt din last. Polyesterband 0,5+4,5 m med krokar. Bredd 25 mm. Surringsstyrka 700 kg.
30-2690 47:-
Lastspännare lika ovan men kraftigare utförande med surringsstyrka 2000 kg och extra surringsringar.
30-3745 69:-



Lastspännare med surringsstyrka 4000 kg. Kraftig vinsch och 35 mm band, längd 0,5 + 4,5 m med krok.
30-3955 139:-
Lastspännare lika ovan men kraftigare utförande med 50 mm band, längd 0,5 + 9,5 m med krok. Surringsstyrka 8000 kg.
30-3956 239:-

KÖPINFORMATION SE SIDAN 312

Fästknopp inkl. skruv. 10 st/förp.
20-3811 19:50
Fästrem för montering av stropp i oljett. 10 st/förp.
20-3812 29:-

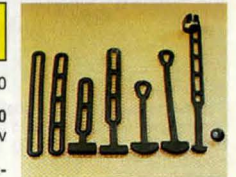

Nr	Modell	Längd	Pr/st	10 st
20-3757-1	oval	260 mm	6:50	56:-
20-3757-2	stege	260 mm	6:50	56:-
20-3757-3	T-stege	160 mm	8:-	68:-
20-3757-4	T-stege	260 mm	9:-	77:-
20-3757-5	T-stropp	150 mm	8:-	68:-
20-3757-6	T-stropp	250 mm	9:-	77:-
20-3757-7	Combi	380 mm	9:-	77:-



Hjulmutterdragare. Kraftfull mutterdragare för 12 V med propp för cigarettändarruttaget med inbyggd säkring 10 A. Underlättar hjulbyte väsentligt. Fyra hylsor medföljer: 17, 19, 21 och 23 mm. Höger-/vänstergång.
35-1342 529:-



Lev. utan nylonband m. krok.

Vinschar av stålplåt med reduktionsväxel och spärr. 40-4756 med broms, 40-4757 med broms och två utväxlingar.

Nr	Dragkraft	Utväxling	Pris
30-3601	360 kg	3,2:1	139:-
30-3602	540 kg	4,1:1	189:-
40-4756	635 kg	4,1:1	229:-
40-4757	1135 kg	12,2:1/4,1:1	398:-

Nylonband med krok.

Nr	Längd	Passande	Pris
30-4758	6,0 m	40-4756	98:-
30-4759	7,5 m	40-4757	229:-



Spaklyftblock. Förstärkt modell av 4 mm stålplåt med dubbla kuggkransar med spärr. 5 mm ställina med smidda stålkrökar. Drar upp till 1800 kg. Minsta krokavstånd 50 cm, största 230 cm. Vikt 4 kg.

40-4450 198:-

Spaklyftblock i mycket kraftigt utförande av 6 mm stålplåt för upp till 3600 kg dragkraft. Dubbla kuggkransar med spärr. 6 mm ställina med smidda krökar. Minsta krokavstånd 53 cm, största 330 cm. Vikt 7 kg.

40-4451 359:-



Vinschar av stålplåt med reduktionsväxel och spärr. De två största med flyttbara handtag och två utväxlingar. Original "Dutton" USA.

Nr	Dragkraft	Utväxling	Pris
30-3061	360 kg	3,2:1	239:-
40-3062	640 kg	4,5:1	379:-
40-3063	770 kg	10,5:1/5:1	598:-
40-3064	1140 kg	17:1/5:1	798:-

Wire längd 10 m passande ovanstående vinschar. Lev. m. krok, kaus samt två vajerlås.

Nr	Diam.	Brottlast	Pr sats
30-3187-5	5 mm	800 kg	129:-
30-3187-6	6 mm	1600 kg	139:-



Elvinsch 12 V med fjärrkontroll och snabbfäste för montering på dragkrok. Enkel frikoppling för utdragning av wiren. Drar 500 kg nollande last vid 45° lutning, 1000 kg vid 20° lutning. Vikt: 13 kg. Levereras med 9 m wire med krok, fjärrkontroll med 3 m kabel, överbelastningsskydd, platta med snabbfäste för montering på dragkrok samt handvev.

40-4826 1498:-

KÖPINFORMATION SE SIDAN 312



Elwinsch 12 V. Kraftig modell med styrgrind och brytblock. Arbetslast 680 kg enkel lina (max dragkraft 1130 kg). 15 m stålwire diam. 5 mm. Hastighet obelastad 7,6 m/min, fullast 3,4 m/min. Effekt 300-1200 W/12 V. Vikt 7,7 kg. Levereras med överbelastningsskydd, brytblock samt vev för manuell manövrering.

40-4219 3395:-



Bottenventil, o-ringstättad med bräddavlopp. 35-1037 159:-



Engreppsblandare Moratemp Tvätt, utan b.ventil. 35-1022 595:-



Blandarfäste 160 c/c med ansl. R 1/2" för utanpåliggande rördragning. 35-1034 298:-

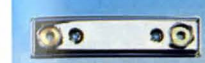

Blandarfäste 160 c/c med ansl. för Cu-rör 12. 35-1035 198:-

Kar o Duschblandare Moramix. Lev. med 85 mm kranpip samt R 1/2" gänga för dusch. (Exkl. anslutningskoppl.) 35-1025 649:-



Engreppsblandare Moratemp Disk med diskmaskinsavstängning. Svängbarpip längd 230 mm. 35-1204 995:-



Engreppsblandare Moratemp Hi Lux, med diskmaskinsavstängning. Enhålsmontering. Svängbar pip, längd 210 mm. 35-1044 1298:-



Bilden visar 35-1026 med pip 35-1027 monterad.

Duschblandare Moratemp termostat. Lev. med R 1/2" gänga för dusch. (Exkl. pip och anslutningar.) 35-1026 898:-
Pip med anslutning R 1/2" för duschansordning. 35-1027 298:-

Alla VVS - artiklar enl. svensk standard



Duschblandare Moramix. Vändbar för R 1/2" ansl. på över eller undersidan. Kan även kompletteras med nedanstående pipar. 35-1029 397:-

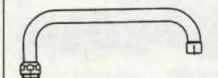

Svängbar pip. L 250 mm. 35-1030 189:-

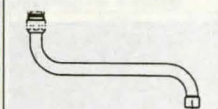

Svängbar pip. L 250 mm. 35-1031 189:-

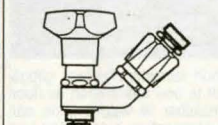

Extra vattenuttag, kompl. med ansl.nippel R 1/2". 35-1040 319:-



Duschset Mora Mio. 1/2" anslutning. Lev. med handdusch, 1,8 m slang samt 600 mm förkromad duschstång. 35-1224 189:-



Diskbänksblandare Moramix. Hälavstånd 160 mm. Levereras med 250 mm svängbar pip. 35-1032 498:-

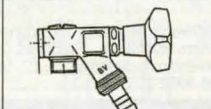

Tappkran med väggfäste och R 1/2" anslutning för utanpåliggande rör. 35-1036 249:-



Vattenutkastare. Lätt montering. Ingen kapning av spindel eller rör. Anslutning R 1/2".
Nr 35-1043-1 150-280 398:-
35-1043-2 280-380 419:-



Blandningsventil ESBE. ESBE. För termostatisk reglering av tappvarmvatten. Stålbart temperaturområde 38-65° C. Nr Ansl.dim Pris
35-1220 22 mm 229:-
35-1292 15 mm 229:-



Vattenstopparen, det optimala skyddet mot vattenskador. Passar alla disk- och tvättmaskiner. Om slangens brister eller glider av stoppas vattenflödet automatiskt. Adapter för 1/2" och 3/4" rör-gång.

34-614 76:-



Rörböckningsatts för koppar-, mässing-, aluminium- och andra mjuka rör. Graderad 0 - 180°. Sats om fyra st för utvärdig rördiameter 10, 12, 14 och 16 mm.
30-3952 249:-



Vattenrenare för hushåll. Tar bort kemiska tillsatser, giftiga ämnen, slam, fällningar, utan att ta bort spårämnen av fluor och viktiga mineraler. Lätt omställbar till vanligt flöde när man t. ex. diskar. Vid normal konsumtion bytes filtret var tredje månad. Lättmonterad, passar alla normala kranar.
34-1397 219:-
Utbytesfilter.
34-1398 59:-



Dragregulator ESBE. Avsedd för reglering av pann-temperaturen vid vedeldning. Anslutningsdim.: R 3/4".
35-1219 209:-

KÖPINFORMATION
SE SIDAN 312

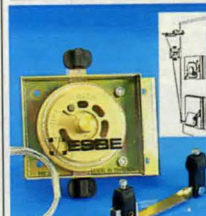

Dragluckestängare ESBE för ved- och ved-elpannor. Monteras tillsammans med befintlig dragregulator. Stänger dragluckan automatiskt när veden brunnit ut. Monteringsanvisning medföljer.
34-3101 219:-



Byte av kägla
1. Slang valtmet. Öppna rätten helt och skruva bort överdelen.
2. Dra ur käglan och ersätt den med en ny.

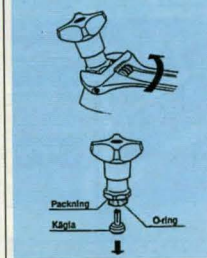

Ventilkäglor.
Nr För kran/typ Pr st
25-1041 R 1/2"-M 26 17:-
25-1042 R 3/4"-M 34 21:-

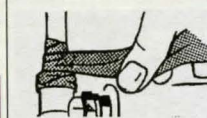

Vulk och ymptejp ROTUNDA. Självvulkaniserande gummitjerp. Vattenbeständig, stryktålig. För elkablar, tätning av vattenledningar, kylvattenslang, bordläggningsslang och däcksgenomgångar. Lämplig för trädrympning. Aven O-ringar och packningar kan tillverkas på ett snabbt och enkelt sätt. Tål värme och kyla (-40° till +90°). Teknikför-allas betyg: Perfekt! 10 m. Nr Bredd Pris
36-151-19 19 mm 33:-
36-151-25 25 mm 36:-
36-151-50 50 mm 62:-

Rostfri varmvattenberedare Thermia Effekt. Lev komplett med säkerhetsventil och termostatisk blandningsventil. Effekt 380 V 3-fas, 3000 W. Omkopplingsbar till 220 V 1-fas, 1000 W alt. 2000 W, 380 V 2-fas, 1500 W.
Mått:

	Storlek	Vikt
30 L	390x497 mm	14 kg
50 L	390x706 mm	18 kg
80 L	440x834 mm	25 kg

Nr	Volym	Pris
44-3440	30 L	2995:-
44-3441	50 L	3295:-
44-3442	80 L	3595:-

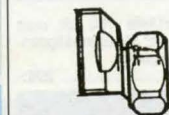

Mellankoppling, excentrisk 10 mm. För anslutning av blandare med 160 mm c/c till inst. med 180 mm c/c.
Nr 25-1033 Pr st 74:-

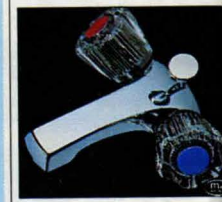

Akrylratt med kranbröst och kägla. Ger din gamla blandare nytt och modernt utseende. Lev. m. markering för varmt o kallt vatten.
Nr För kran/typ Pr st
25-1038 R 1/2"-M 20x1,5 98:-
25-1039 R 3/4"-M 26x1,5 109:-

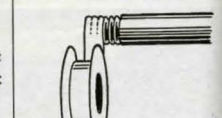

Teflonband för gängtätning. Bredd 12 mm, längd 10 m. I plastkapsel.
Nr Pr st 10 st
26-495 7:- 49:-

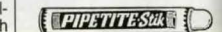

Gängtätning för rörkopplingar. Ger absolut tätning för varje slag av vätska eller gas, även under tryck.
Nr Ansl.gånga Pris
25-1248 3/8" 34:-
25-1249 1/2" 40:-
25-1250 3/4" 55:-
25-1251 1" 72:-
25-1252 1 1/4" 114:-

MONTERA KLÄMRINGSKOPPLING

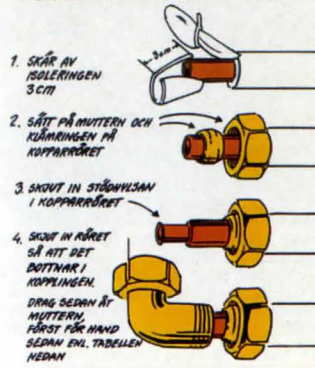

DIMENSION	6-12	15-16	18-20	25-29
KOPPARRÖR	1/2"-2 mm	1/2"-2 mm	1/2"-2 mm	1/2"-2 mm
TÄTNINGS- POLYESTER	Z mm	Z mm	Z mm	---

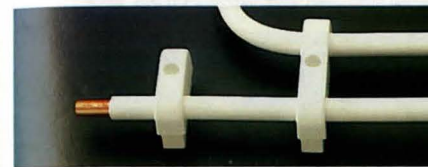

Prisolrör - tillverkade av mjukglödade kopparrör med mantel av vit cellpolyeten. Bockaslätt för hand eller med enkla verktyg. Vid skarvning med klämringskopplingar skall stödhylsor monteras. Diam. avser kopparrörets utvärdiga mått i mm. Förpackning om 5 eller 25 m. Ange längd.

Nr	Kopparrör	Mantel	Pris 5 m	Pris 25 m
49-351	10 x 0,8 mm	14,8 mm	169:-	719:-
49-352	12 x 1,0 mm	17,2 mm	209:-	859:-
49-353	15 x 1,0 mm	20,6 mm	259:-	1095:-

Stödhylsa för Prisolrör. OBS! stödhylsa skall användas till mjuka kopparrör. Lev. i förp. om 10 st. Ange typ.

Nr 25-1053	Typ	Passar för	Pr fp.	Pr st	25 st
-1	10x0,8 mm	28:-	13:50	259:-	
-2	12x1,0 mm	31:-	15:-	298:-	
-3	15x1,0 mm	35:-			



Kulventil med ventilhús av förnicklad mässing och kula av hårdförkromad mässing. Max arbetstryck 30 Kp/cm², max temp. 185° C. Invändigt gänga.

Nr	Rör.dim.	Pris
25-1195-12	12 mm	109:-
25-1195-15	15 mm	109:-

Kulventil med löpande mutter och vred. Förkromad. 1/2" gänga på anslutningarna. Max 120° C.
25-1194 109:-



Kulventil med klämringskopplingar och vred. Förkromad. Max 120° C.
Nr Rör.dim. Pris
25-1195-12 12 mm 109:-
25-1195-15 15 mm 109:-

Kulventil med löpande mutter och vred. Förkromad. 1/2" gänga på anslutningarna. Max 120° C.
25-1194 109:-



Klämringskopplingar med 6-kantmuttrar av mässing för vatten-, olje- och gasinstallationer - ger enkla och tillförlitliga röranslutningar utan lödning eller gängning. Kopplingarna är tillverkade av avzinkningshård metalllegering, typgodkänd av Statens Planverk. Arbetstryck 1,6 MPa (16 ATÖ). Arbets-temperatur max 100° C. Kopplingarna levereras komplett med klämring. Rördiameter avser utvärdigt mått i mm. Ange typ vid beställning.



Dubbelkoppling.
Nr Diam.mm Pr st
25-1045-1 10x8 28:-
25-1045-2 12x8 31:-
25-1045-3 15x8 39:-
25-1045-4 22x15 51:-
25-1045-10 10 26:-
25-1045-12 12 21:-
25-1045-15 15 24:-
25-1045-22 22 39:-

Förkromade
Nr Diam.mm Pr st
25-1202-10 10 29:-
25-1202-12 12 28:-
25-1202-15 15 30:-

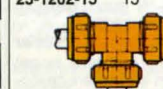

T-koppling
Nr Diam.mm Pr st
25-1046-10 10 49:50
25-1046-12 12 38:-
25-1046-15 15 44:-
25-1046-22 22 76:-

Förkromat
Nr Diam.mm Pr st
25-1310-10 10 54:-
25-1310-12 12 48:-
25-1310-15 15 50:-



Invändig rak koppling.
Nr Dim. Pr st
25-1048-1 12xR15 26:-
25-1048-2 15xR15 23:-



Invändig rak koppling.
Nr Dim. Pr st
25-1049-4 12xR15 19:50
25-1049-5 15xR15 21:50



Rörplugg.
Nr Diam.mm Pr st
25-1052-10 10 12:-
25-1052-12 12 15:-
25-1052-15 15 17:-

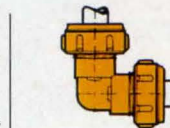

Vinkelkoppling.
Nr Diam.mm Pr st
25-1047-10 10 39:-
25-1047-12 12 29:-
25-1047-15 15 34:-
25-1047-22 22 59:-

Förkromade
Nr Diam.mm Pr st
25-1309-10 10 45:-
25-1309-12 12 35:-
25-1309-15 15 39:-



Utvändig vinkelkoppling.
Nr Dim. Pr st
25-1050-1 12xR15 34:-
25-1050-2 15xR15 36:-



Invändig vinkelkoppling.
Nr Dim. Pr st
25-1051-1 12xR15 40:-
25-1051-2 15xR15 38:-



Halvkoppling, förkromad
Nr Dim. Pr st
25-1200-10 10xR15 21:-
25-1200-12 12xR15 20:-
25-1200-15 15xR15 21:-



Förminskning.
Nr Dim.mm Pr st
25-1311-1 10x8 20:-
25-1311-2 12x8 20:-
25-1311-3 12x10 20:-
25-1311-4 15x8 20:-
25-1311-5 15x10 21:-
25-1311-6 15x12 21:-



Dränkbar pump med nivåbrytare. För tömning av källare, bassänger, båtar m. m. Ej för avloppsvatten. Sänker vattennivån till ca 10 cm (utan nivåbrytning 2 cm). Tillslag vid ca 26 cm vattendjup. Effekt 210 W. Pumpkapacitet vid 2 m tryckhöjd 4000 l/tim. vid 4 m x 1400 l/tim. Storlek 22x14 cm. Vikt 3,5 kg. 1" slanganslutning. Med 10 m kabel för nätanlutning 220 V/S-märkt. Utseende som 44-3253. 885:-
44-50

Dränkbar pump med nivåbrytare för länsumpning och automatisk pumpvakt. Ej för avloppsvatten. Pumphuset av slagttälig plast. Effekt 620 W. Pumpkapacitet vid 2 m tryckhöjd 13500 l/tim. Storlek 280x165 mm, vikt 5,9 kg. 1 1/4" slanganslutning. Med 10 m kabel för nätanlutning. 220 V, S-märkt. 1269:-
44-3253

44-3254 Dränkbar pump som ovan men kraftigare modell med pumphuset av rostfritt stål. Kan även intermittert användas i saltvatten. Ej för avloppsvatten. Effekt 950 W. Pumpkapacitet vid 2 m tryckhöjd 17500 l/tim. Storlek 390x180 mm, vikt 8,6 kg. 1 1/2" slanganslutning. Med 10 m kabel för nätanlutning. 220 V, S-märkt. 2198:-
44-3254

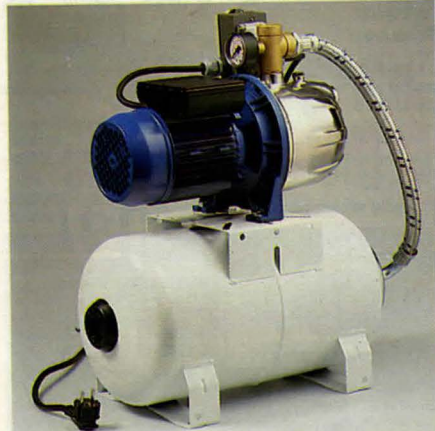

Pumpautomat med rostfri pump och 25 l trycktank av hydropresstyp (ger ingen rostutfallning som är ett problem i t.ex. fritidshus där pumpen under perioder inte arbetar). Försedd med automatisk tryckströmbrytare och manometer. Anslutning för 1" rör. Motor 220 V/1100 W, strömförbrukning 5 A. Kapacitet 47 - 15 l/min. vid 2,5 - 3,8 bar. Max tryck 5 bar, max vattentemp. 40° C. Storlek 56x26x56 cm, vikt 17,5 kg. 1598:-
44-1668



Pump, bensindriven, OLEO-MAC SA 18. Lättviktsmodell med självsugande centrifugalpump av korrosionsbeständig förstärkt termoplast. Max kapacitet 9000 l/tim. Tryckhöjd max 35 m, sughöjd max 7 m. Slanganslutning 1". 2-takts luftkyld motor. Cylindervolym 30 cc. Varvtal 7500 v/min. Mått 260x250x300 mm. Vikt 3,9 kg. Levereras med sugsil. Sugslang 44-3042 (ingår ej). 1798:-
44-3113

Pump, bensindriven, OLEO-MAC SA 30. Självsugande centrifugalpump av aluminiumlegering med max kapacitet 16200 l/tim. Tryckhöjd max 30 m. Sughöjd max 7 m. Slanganslutning 1 1/2". 2-takts luftkyld motor. Cylindervolym 48 cc. Varvtal 5500 v/min. Mått 350x280x330 mm. Vikt 8,5 kg. Lev. med sugsil. 2295:-
44-3114



Bensinmotorer av samma typ som i ovanstående pumpar. Elektronisk tändning, 2-takt, luftkylda. 30 cc, ger 1,2 hp vid 7500 v/min. Tankkapacitet 0,75 l. Axel-diam. 12 mm - 24,5 mm med M8 gänga. Vikt 3,3 kg. 1495:-
40-4570

**48 cc, ger 1,7 hp vid 5500 v/min. Tankkapacitet 1,15 l. Axel-diam. 15 mm - 47 mm med M12 gänga. Vikt 4,1 kg. 1670:-
40-4571**



Rostfri pump, självsugande. Robust utförande. För trädgårdsbevattning, länsning av båt m.m. Max tryck 6 bar (tryckhöjd 50 m). Max kapacitet 3000 l/tim. vid 24 m tryckhöjd. Max sughöjd 8 m. 1 m jordad anslutningskabel med jordad stickpropp. Motor 230 V/1100 W, storlek 40x23x25 cm. 1185:-
44-1667



40-4955
40-4954

Fatpump av glasfiberförstärkt polypropylenplast. Avsedd för bensin, diesel, alkohol, motorolja och vatten. Kapacitet ca. 20 minutiliter 1" slanganslutning. 469:-
40-4955

Fatpump av gjutjärn. Avsedd för hydraul och motorolja. Kapacitet ca. 20 minutiliter. 1" slanganslutning. 319:-
40-4954



Universalpump. Kraftig självsugande konstruktion av plast med impeller av gummi. Självsnrjörande glidlager och oljebeständiga packningar. Alla metalldelar rostskyddade. Användbar för de flesta vätskor. Axeltapp 8x30 mm. Anslutning för slangkoppling R 3/4". Sughöjd ca 3 m. Kapacitet upp till 50 l/min vid 3000 varv. Storlek 7x10x9 cm. Passar alla bormask. 146:-
34-604

Pump av plast. Arbetar efter hävertprincipen och kan användas för alla lättflytande vätskor. Längd 49 cm. Pr st 10 st 17:50 110:-
34-161

Pump av plast. Kapacitet 26 l/min. Med standard fatgंगा 58 mm och 85 cm långt sugrör. 120 cm långt böjligt utloppsrör. Kan även tjänstgöra som sughävert. Tål bensin, oljor, thinner och svaga syror. 119:-
45-15

Pump, helt av plast med handpumpblåsa och 2 m lång sugslang. Pr st 10 st 16:- 105:-
34-308

Vattenpump för anslutning till bormaskin. Rostfri axel 6x18 mm. Anslutning för 1/2" slang. Max kapacitet 20 l/min vid 3 000 v/min. Sughöjd ca 3 m. Självsugande. Kan gå torr i 10 sek. Storlek 75x65 x30 mm. 55:-
34-908

Pump med gjutet hus av mässing. 14 mm axel, 70 mm remskiva. Passande drivrem A-profil. Kan pumpa åt båda hållen. Diam. pumphus 106 mm. Vikt 3,5 kg. Lev. med anslutning för 1" slang.



Motor	Varv/min	Max kapacitet vid 1 m uppf.h.	Max uppfordringshöjd
0,4 hk	1400	2400 l/tim.	10 m
1,2 hk	2800	4500 l/tim.	30 m

34-661 998:-



Sugslang 1", längd 7 m med "fritt roterande" anslutning. Levereras med 1" gängad nippel samt bottenventil med sil. 189:-
44-3042

Sugslang av PVC. Diam. 40 mm. Längd 7 m. 289:-
44-3085

Sugslang av PVC. Diam. 32 mm. Längd 7 m. 219:-
44-3655

Utlopp 90° med 1" gänga. Nippel för 1" slang alt. 1" gänga på utloppssidan. 32:-
34-3043

Bottenventil med sil och 1" gängad inv. anslutning. 39:-
34-3044

Bottenventil med sil och 1 1/2" gängad inv. anslutning. 98:-
34-3653

Avtappings slang. Av speciell armerad PVC. Rullas ihop och tar därför liten plats. Nr Dim. Pris m 49-27-25 25 (1") 21:- 49-27-32 32(1 1/4") 24:- 49-27-38 38 (1 1/2") 26:- 49-27-52 52 (2") 28:- 49-27-76 76 (3") 43:-



Slangnippel för 8 mm slang. R1x4" gänga. Elförzinkad. Nr Pr st 10 st 20-2104 8:50 68:-

SLANGNIPPEL av mässing. Utv.gंगा x inv.slang. Nr dim. Pr st 25-1380 R25 x 1" 39:- 25-1381 R25 x 1 1/4" 52:- 25-1382 R32 x 1 1/4" 59:- 25-1383 R32 x 1 1/2" 64:-

Tryckbrytare Danfoss för automatisk start och stopp av motorer till tryckluft- och tryckvattenanläggningar (hydroforer). Båda med manuell strömbrytare. Anslutning R 1/2" invändig gäng. 3-polig brytning. IP 55. S- och N-märkt. L=luft, V=vatten. Nr Typ/tryck bar Pr/st 30-4442 V/2-6 298:- 30-4443 L/4-12 479:-
20-4449 69:-

Urluftsventil för avlastning av trycket i kompressorn före start. 69:-
20-4449



Tryckslang för luft och vatten av PVC med helinbäddad kryssarmerad polyesterfiber. Resistent mot olja, slät och blank, gör slangen lätt att hålla ren. Säkerhetsfaktor min. 3:1. Max rek.

Nr	ID mm	YD mm	arbetstryck	Pr m	Pr 50 m
49-23	6,0 mm	11,5 mm	23 kp/cm	7:40	305:-
49-24	8,0 mm	13,5 mm	20 kp/cm	9:-	380:-
49-25	10,0 mm	16,0 mm	18 kp/cm	10:-	420:-



PVC-slang, transparent. Oljebeständig. Mått: inre diam.xytte diameter. Pris pr meter.

Svets slang. Arbetstryck 20 Bar. Röd eller blå. Ange färg.		Nr	Inv.diam.	Pr m
49-356	5 mm	14:-		
49-357	8 mm	16:50		
Tvillingsvets slang. Röd/blå i övrigt lika ovan.		Nr	Inv.diam.	Pr m
49-354	5 mm	28:-		
49-355	8 mm	33:-		



Slangklämsortiment. Diam. 8-28 mm, totalt 15 st. Lev. i plastlåda. 25-1247 54:-



Miniklämmor, 4 st/tp.			
Nr	Diam.mm	Pris	
25-1263	8-10	16:-	
25-1264	10-12	16:-	
25-1265	12-14	16:-	

Slangklämmor av galvaniserat bandstål.

Diam. mm	Nr	Pr 2 st	Nr	Pr 10 st
8 - 14	25-1254	13:-	25-661	45:-
13 - 20	25-1255	13:-	25-662	45:-
19 - 28	25-1256	13:-	25-660	45:-
26 - 38	25-1257	14:-	25-664	45:-
38 - 50	25-1258	15:-	25-665	49:-
50 - 65	25-1259	16:-	25-667	54:-
58 - 75	25-1260	17:-	25-1261	59:-
68 - 85	25-1262	18:-	25-668	59:-

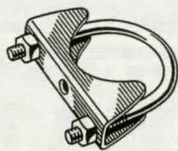

Rörklämma för avgasrör o.d. Kraftig konstruktion. För nedanst. rördiametrar i mm: Nr Diam. Pr st 10 st
25-755-25 25 8:50 67:-
25-755-32 32 7:50 51:-
25-755-38 38 7:50 51:-
25-755-42 42 7:50 51:-
25-755-45 45 8:- 56:-
25-755-48 48 8:- 56:-
25-755-51 51 8:50 62:-
25-755-57 57 8:50 62:-

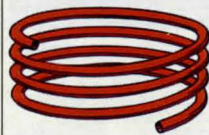

KOPPARRÖR

Glödgade kopparrör s. k. oljerör, i längder om ca 7,6 m i kartong. Godstjocklek 0,80 mm.

Nr	Rördiam.	Pr st
49-63	3/16"	124:-
49-64	1/4"	159:-
49-65	5/16"	194:-
49-66	3/8"	219:-



Länspump Dränkbar med automatisk nivåbrytare ställbar mellan 5 och 12 cm kan även kopplas för kontinuerlig gång. Kapacitet ca 6000 l/lt. Max tryckhöjd 3 m. Drivspänning 10x15V 10A likström. Storlek 18x15 cm. Anslutning för 1"-slang. 35-76 709:-

Länspump, lämpad för båtar m. m. Sänkbar. Kapacitet 3500 l/lt. Tryckhöjd max 2,5 m. Tål saltvatten. Strömförbrukning 12 V/8 A likström. Storlek 16x12 cm. Vikt 1,1 kg. Anslutning för 1"-slang. 35-13 310:-

Dränkbar pump Kapacitet 1500 l/lt. Max tryckhöjd 4,5 m. Drivspänning 12V/3A likström. Storlek 11x11 cm. Anslutning för 3/4" slang. 35-74 273:-

Plastslang 1" av armerad PVC. Passar pump 35-13. 49-235 Pr m 23:-

Plastslang 3/4" av armerad PVC. 49-236 Pr m 17:50



Dränkbar pump för t.ex. husvagnar. Kapacitet 7,5 l/min. Max tryckhöjd 3 m. Avsedd för 12V/1,7A likspänning. Mått 50x90 mm. 10 mm slanganslutning. 35-73 100:-



Nivåvakt för vertikal montering. Med tungelementrelä för 120 VAC/1A (100 VDC). Flottören kan användas för omv. funktion slutt./brytning. Monteras i 16 mm hål, montage djup 56 mm. 22-3391 142:-



Nivåvakt för kontroll av vätskor. Kan användas för såväl stigande som sjunkande nivåer. Data: 250V/1A res. last. 250V/0,3A induktiv last. För större belastning skall mellanrelä eller kontaktor användas. Längd 80 mm. 22-1683 142:-

Pump med pumphus i nylon. Lämplig till vindrutespjölning m.m. (OBS! Ej själv-sugande!). Anslutningsdiam: In 15 mm, ut 5 mm. Storlek 70x30 mm. 12V DC. 24-100 83:-

KÖPINFÖRMATION
SE SIDAN 312



Cykelpackficka. Svart plast-belagd kraftig väv. Inuti finns en plastbox som ger god stadga. Fästes på pakethållaren med krokare och kraftig spiral fjäder. Storlek: 40x35x13 cm. 45-1316 189:-

Cykelpackväska lika ovan. Storlek 35x29x10 cm. 45-1370 169:-



Ringklocka för cykel. 35-1357 15:-



Cykelreflexsats. Röd reflex bak, vit fram och orange för cykelhjul. 35-747 39:-

Godkända enl. TSV's högt ställda krav.



Cykel- och mopedlås med hållare. Bygelns inermått: höjd 215mm, bredd 105 mm, godstjocklek: 13 mm av hårdat stål. 35-1359 159:-

Cykelås "Basta". Bygel och låsarm av hårdat stål. Två numererade nycklar med följare. Godkänt av Svenska Stöldskyddsforeningen. 35-410 159:-

Batteri R6 32-3718
4-pack 12:50

Cykelås "Basta" lika som ovan, men något större passande för Mountain Bike. 35-1226 179:-

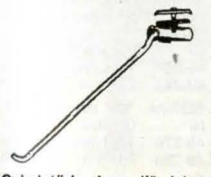

Cykelstöd Av elförzinkat stål, enbent med inkapslad fjädermekanik. Dim. 26-28 tums hjul. Längd 30 cm. 31-1400 44:-



Cykelbelysning. Drivs med 2 st R14 batteri (medföljer). 35-1067-2 Vit 39:-
35-1067-3 Röd 39:-
Hållare till ovan.
35-1068-1 Fram 16:50
35-1068-2 Bak 16:50



Cykeldator med LCD-display. Passar alla hjul från 64 till 255 cm omkrets. Visar hastigheten med siffror, men även grafiskt (max 99,9 km/tim. med siffror och 60 km/tim. grafiskt). Vägmatrare max 9999,9 km, medelhastighet max 99,9 km/tim, maxhastighet 99,9 km. samt trippmatning max 999,9 km. Tidtagning max 9,59,59 tim. Datorn kan användas i temp. från ± 0 till + 55° C. Enkel montering och demont. Drivs med ett 3 V batteri (medföljer). Extra batteri Nr. 22-2334. Storl. 60x45x20 mm. Häftig extrautrustning på lådbilar. 35-1126 249:-



Cykeldator med LCD-display. Försedd med hastighetsmätare (max 99,5 km/tim), vägmätare och tidtagarur (max 99 min 59 sek). Passande batteri SR 43 (medföljer). 35-1286 198:-



Cykelbelysning, laddningsbart. Sättes direkt i ett 230 V vägguttag. Kan ej överladdas. Läsbar hållare på cykel. Sköljtät, användbar som ficklampa. Lev. med bakykta. Godkänt av TSV samt Semko. Svensk tillverkning. 35-1414 349:-



Cykeldäck. Måtten anger bredd och innerdiameter.

Nr	Tum	mm	Pris
45-1075	28x1 5/8x1 1/2	44-635	47:-
45-1076	28x1 5/8x1 3/8	37-622	47:-
45-1077	28x1 1/4	32-622	47:-
45-1079	27x1x1 1/4	32-630	47:-
45-1080	27x1 1/2	40-609	47:-
45-1312	26x1 1/2	40-584	47:-
45-1365	26x1 3/8x1 1 1/2	37-584	47:-
45-1115	26x1.75x2 MTB	47-559	35:-
45-1366	26x1.90 MTB	50-559	35:-
45-1116	26x2 MTB	54/57-559	67:-
45-1117	24x1.75 MTB	47-507	47:-
45-1084	20x2.125x2 BMX	57-406	51:-
45-1083	20x1.75x2 BMX	47-406	46:50
45-1367	12x1/2	62-203	29:-

Slang	Passar däck mm	Pris
35-1086	44-635, 40-635, 37-685	20:-
35-1087	32-630, 32-622, 37-622	20:-
35-1091	40-409, 37-609	20:-
35-1314	40-584, 37-590, 44-584, 37-584	20:-
35-1373	47-559, 50-559, 52-559	15:-
35-1118	54-559, 57-559	20:-
35-1119	47-507, 50-507	20:-
35-1093	57-406, 54-400	20:-
35-1092	47-406	20:-
35-1374	62-203	15:-



Cykelverktyg. Innehåll: 3 st däcksavtagare, en ekernyckel, 3 st sexkantsnycklar 4,5 och 6 mm, 2 st konspännare, en universalnyckel 8x16 mm. Samt en kombinerad kryss- och spårmejsel.
30-2648 65:-



Blixventil. Ventilinsats som passar cykelventiler. Lättare pumpning. Absolut tätning. 2 st per förp.
Nr Pr förp. 5 förp.
25-468 9:- 26:50



Kedjebrytare, för avkortning av cykelkedjor.
20-2651 23:-
Ekernyckel, 6 olika dim.
20-2630 18:-
Däckavtagare. 3 st.
20-2649 12:50



Cykelborste, för rengöring av nav, kedjor och dyl.
Längd 31 cm.
Nr Stålborst Tagel
25-34 10:-
25-37 10:-



Reparationssats med 7 st självvulkaniserande lappar, en tub vulklösning, en metall-rasp samt 2 st ventilgummi.
25-1156 Pr st 10 st 9:50 75:-

Reparationssats lika föregående, men med större lappar samt en bilventil i stället för ventilgummi.
25-1157 Pr st 10 st 12:50 99:-



Punkteringsspray. Tätar och pumpar ett cykeldäck på några sekunder. Innehåller 75 ml.
25-1411 29:-
Punkteringsspray för Mountain-bike. Innehåller 100 ml.
25-1412 39:-

KÖPINFORMATION SE SIDAN 312

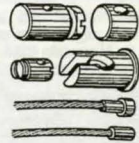

Vire och nippelsats för moped och motorcykel. Mopedsatsen består av, vire 1,25 mm x 1,4 m och 1,80 mm x 1,4 m. + 5 st nipplar.
25-554-1 57:-

Motorcykelsatsen består av vire 1,25 mm x 1,4 m och 1,60 mm x 1,4 m + 6 st nipplar.
25-554-2 68:-

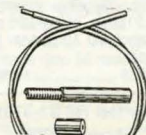

Bowdenkabel, ytterspirall för ställina. Extra böjlig. Överklädd i svart eller aluminium-grå färg.

Nr För lina Pr m
49-281 1,25 mm 7:50
49-282 2,0 mm 8:-

Ställina för bowdenkabel.
Nr Grovlek Pr m
49-279 1,25 mm 6:-
49-280 2,0 mm 6:50

Ändhylsa, förn. 5 eller 6 mm inv. diam. för bowdenkabel.
Ange diam.

10 st.
25-264 15:-



Fotpump med dubbla cylindrar för hög kapacitet samt munstycken för pumpning av gummibåtar, fotbollar m. m.
35-71 129:-
Fotpump lika föreg. men med en cylinder av metall. Pump-cylinder 50x100 mm. Med tryckmätare och backventil.
35-67 59:-



Cykelpump, dubbelverkan-de. Pumpar ett normalt cykeldäck på en halv minut. Passar de flesta ventiler, också för fotbollar och bilar. Längd: 198 mm, ø 28 mm, vikt 70 g. Svensk tillverkning.
35-1313 44:-



Bagagestroppar (5 st samma längd).
Nr Längd Pris
35-1221 450 mm 16:-
35-1222 750 mm 20:-
35-1223 1000 mm 24:-



Cykelpump av plast. Längd 38 cm.
35-49 19:-



Cykelpump av stål rör 38 mm diam. Längd 54 cm. Med snabbkoppling 25-43.
35-42 49:-

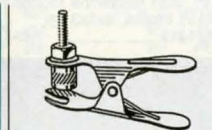

Snabbkoppling för cykel-fotpump. Kraftig fjäder. Längd 7 cm.
Nr Pr st 10 st
25-43 16:- 98:-



Pumpnippel för bil- och cykelventiler.
25-679 15:-



Nödfallsset, innehållande bl.a. starkkablar (2,4 m /150 Amp), 3,6 m bogserlina (3 ton), arbetslampan, enkel hävert-pump för drivmedel. Förvaras i en kraftig väska av plast.
45-1170 229:-

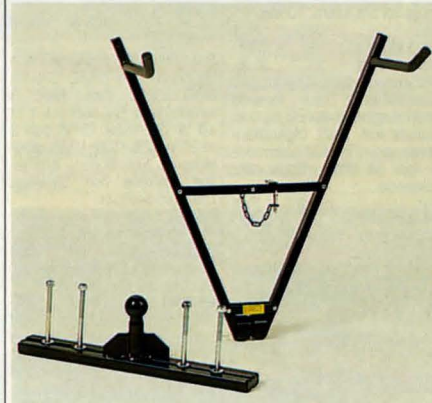

Cykelhållare tillverkat av stål och ytbehandlat med svart färg. Klämstället monteras på 5 sek. Tryck armarna utåt sedan du satt hylsan över dragkroken. Rymmer två cyklar med tillåten totalvikt, 32 kg.
45-1182 198:-

Monteringssats till husvagn, försedd med 50 mm kula vilket gör att den passar även andra fabriker av cykelhållare.
45-1209 229:-



Takräcksspännare, Top Starp, en trafiksäker specialdesig-nad snurra för last på takräck. Snabb att montera, lätt att efterspanna, enkel att avlasta/frigöra. Av kraftig konstruktion, med dubbla rostskydd (guldkromatering och polyester). Uppfyller TSV:s inspänningskrav. Svensk tillverkning. Data: draghållfasthet 500 kp. på enkel part utan deformation. Snurringsstyrka 1000 Kp. Inspänningskraft 50 Kp. Polyesterband bredd 25 mm längd 2 m.
35-1104-1 Pr st. 89:-



Roterande varningsfyr av plast med orangegul färg. Lev. med kullagrat roterande huvud och H 1 halogenlampa. Avsedd för stolpmontering av mera permanent typ. Höjd 23 cm, diam. 13 cm.

Nr Volt Pris
35-1148-12 12 300:-
35-1148-24 24 330:-

Roterande varningsfyr, lika ovanstående men försedd med magnetplatta och ca 3 m spiralsladd med cigarettändardropp. För tillfälliga monteringar på släta plattak eller liknande.

Nr Volt Pris
35-1149-12 12 350:-
35-1149-24 24 385:-



Bromsljus, universalmodell som passar till de flesta bilmärken och typer. E-godkänd. Fyra glassockellampor 12V 5W ingår. Självhäftandemontering på bakrutan med lutning från 25 - 75 grader. Storlek 180x90 mm. 35-1406 129:-

Batteri alkalskt LR6
32-4445 4-pack 17:50

Gör själv egna reflexer!

Reflexfilm "Scotchlite" självhäftande. I klippark storlek 20x30 cm. Lätt att klippa till önskade figurer eller bokstäver. Vit eller röd. Ange färg. 25-230 40:-



OBS! Samtliga lyktor är godkända och E-märkta

Baklykta för husvagn och lastbil. Helt i plast. Storlek 320x125x62 mm. Med 3 lamphållare Ba 15S på 1 st 10 W (22-1529 12 V) och 2 st 20 W (22-1531 12 V) glödlampor. Funktioner: bromsljus, bakljus och blinkers. Utan glödlampor.

35-651 Pr st 139:-
Positionslys helt i plast. Storlek 78x43 mm. Utan glödlampa S 8,5. Ange röd, vit eller orange plastglas. 35-648 Pr st 39:-
Sidomarkeringslykta med orangefärgat eller vitt glas och reflex. Storlek 110x41 mm. Utan glödlampa (22-641 12 V). 35-647 Pr st 34:-

Baklykta. Bakljus/bromsljus/blinkers. Lev. utan glödlampor (1 st BA15s 10 W samt 1 st BA15d 5/21 W). Storlek: 17x6,5x6 cm. 35-1318 65:-



Blinkersarm av gummi. Kompletterad med kabel och lamphållare. Sockel Ba 15 s. Levereras utan glödlampa. Längd 20 cm. 35-1237 89:-
Reservglas till blinkersarm 35-1237. 25-1238 15:-

Rund storl. ø 67 mm , tjocklek 7 mm. Håldiam. 6 mm. 25-1130 8:-

Baklykta för bil och släpvagn. Helt av plast. Ena halv-an röd för bak- och stoppljus, andra halv-an orange för blinkers. Med vit avskärmbarm nummerbelysning. Storlek 100x94x43 mm. Utan glödlampor (22-1529 och 22-1527). 35-649 Pr st 44:-

Baklykta för husvagnar m. m. Helt i plast. Storl. 230x84x33 mm. Med 3 lamphållare för 1 st 5 W och 2 st 20 W (22-1528 1 st 22-1531 2 st). Funktioner: Rött bakljus med vit nedtriktat avskärmbarm nummerbelysning åt sidan, rött stoppljus samt orange blinkljus. Utan glödlampor. 35-650 Per st 84:-

Nummerplåtsbelysning. Lev. utan glödlampa (sockel S8.5). Storlek: 8x3x3 cm. 35-1319 28:-

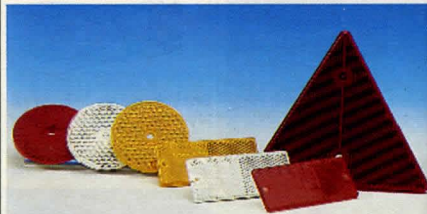

Reflexer, godkända (E-märkta) av kraftig plast. Finns i färgerna klar, röd eller orange. Ange färg. 25-1131 8:-

Trekantig, storl. 150x150x 150 mm. Endast röd. 25-862 9:50

Baklykta för bil och släpvagn. Blink/broms/bakljus funktion, med eller utan nummerskyttbelysning. Glasst fastsatt med snäpplås, inga skruvar, lätt att byta lampor. Storl. 101x98x55 mm. Lev. utan glödlampor (2 st 22-1531 och 1 st 22-1529). 35-1107 48:-

Baklykta för bil, husvagn m. m. För inbyggnad. Blink/broms/bakljus samt backljusfunktion. Lev. med lampor 12 V (3 st Ba 15 s 21 W. 1 st Ba 15 s 10 W). Passar både höger och vänster sida. Monteringsmått 360x111 mm. Ytermått 380x130 mm. 35-1108 139:-

Nummerplåtsbelysning. Lev. utan glödlampa (sockel BA15s 5 W). 35-1320 29:-

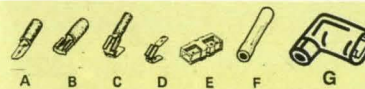

Nr	Plåtstift	Area	Färg	Pr 10 st	100 st
15-329	flåtstift	A 1,5 mm ²	röd	6:-	46:-
15-330	flåtstift	A 2,5 mm ²	blå	6:-	46:-
15-331	flåtstift/hylsa	B 1,5 mm ²	röd	6:-	46:-
15-332	flåtstift/hylsa	B 2,5 mm ²	blå	6:-	46:-
15-265	flåtstift/hylsa	B 6 mm ²	gul	6:-	46:-
15-333	med uttag	C 1,5 mm ²	röd	7:50	58:-
15-334	med uttag	C 2,5 mm ²	blå	7:50	58:-
15-335	skarv 3-vägs	D		7:50	58:-
15-336	koppling, isol.	E		10:-	85:-
15-337	skarvhylsa	F 1,5 mm ²	röd	6:-	46:-
15-339	skarvhylsa	F 2,5 mm ²	blå	6:-	46:-
15-275	skarvhylsa	F 6 mm ²	gul	6:-	46:-
15-1371	flåtstift vinkel	G 1,5 mm ²	röd	9:-	69:-
15-1372	flåtstift vinkel	G 2,5 mm ²	blå	9:-	69:-

Flåtstift/hylsor för bl.a. högtalare, Helisolerad.
Nr Storlek Pr 10 st 100 st
15-1231 4,8x0,5 mm 5:- 39:-
15-1232 4,8x0,8 mm 5:- 39:-
15-1233 2,8x0,5 mm 5:- 39:-
15-1234 2,8x0,8 mm 5:- 39:-

Fuktätt skarv av krympplast med inlagt lim.
Nr Pr 10 st 100 st
15-1235 1,5 mm² 39:- 280:-
15-1236 2,5 mm² 44:- 290:-

Flåtstift/hylsa, helisolerad Pr 10 st 100 st
15-294 1,5 mm² röd 7:50 58:-
15-295 2,5 mm² blå 7:50 58:-
15-296 6 mm² gul 7:50 58:-

Gaffelkabelsko med isolerat skaft Pr 10 st 100 st
15-268 M4 1,5 mm² röd 6:- 46:-
15-269 M5 2,5 mm² blå 6:- 46:-
15-270 M5 6 mm² gul 6:- 46:-

Rundstiftkabelskor helisolerad/isolerat skaft Pr 10 st 100 st
15-271 Hylsa 1,5 mm² röd 7:50 58:-
15-272 Hylsa 2,5 mm² blå 7:50 58:-
15-273 Stift 1,5 mm² röd 7:50 58:-
15-274 Stift 2,5 mm² blå 7:50 58:-

Ringkabelsko med isolerat skaft. Nr Skruvhål Area Isol. Pr 10 st 100 st
15-345 M4 1,5 mm² röd 6:- 46:-
15-346 M4 2,5 mm² blå 6:- 46:-
15-347 M5 1,5 mm² röd 6:- 46:-
15-348 M5 2,5 mm² blå 6:- 46:-
15-266 M5 6 mm² gul 6:- 46:-
15-267 M8 6 mm² gul 6:- 46:-

Ringkabelsko, oisolerad. Nr mm² Pr 10 st
15-160 1,5 7:-
15-161 2,5 8:-
15-162 4 9:-
15-163 6 10:-
15-164 10 14:-
15-165 16 16:-
15-166 25 20:-
15-167 35 34:-
15-168 50 46:-

Kabelskosats. 2 st av varje storlek 160-168=18 st. 25-171 31:-

Skarvklämma. Den speciala utformningen förbinder ledarna i ett moment. Klämmen ger en säker förbindning av både en- och flertrådig ledare. 25-358 0,75-1,5 mm² 25-359 1,5-2,5 mm² 10 st 9:50 100 st 74:-



Kabelskotång kombinerad för både isolerade och oisolerade kabelskor från 1,5x6 kvmm. Gångad bultklippare och kabelskalare lika föregående. Längd 22 cm. 20-751 28:-



Kabelskotång med 34 st lödfria kabelskor i fackindelad plastlåda med mätten 250x115x38 mm. 30-716 56:-



Kabelskotång för isolerade kabelskor 0,75-6mm . Med utväxling och inbyggd returspår som garanterar att pressningen fullföljs. 30-5145 198:-



Kabelskosortiment i praktisk plastlåda med 175 st kabelskor, fördelat på 18 st olika typer. 35-1246 59:-

Kabelskor. Sats med ca 320 st flåtstift, flåtstift/hylsor, 3-vägsskarv, gaffel- och rundstift, ringkabelskor samt skarvhylsor i varierande storlekar. 35-988 69:-

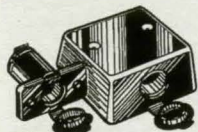

Svagströmsutrustning för båt, husvagn, husbil m.m. Max 16 A. Metalldelar av mässing = rostfritt.
Uttag för infällning med tätslutande gummilock. 2-polig med flatstiftanslutning.
 25-394 30:-
Uttag för utanpåliggande monterning, i övrigt lika ovanstående.
 25-395 44:-
Stickpropp för ovanstående uttag, passar även vanliga cigarettändaruttag. Lödfri anslutning med skruvar.
 25-396 19:-



Stickpropp för cigarettändaruttag med plats för glasrörsäkning 6x32 (medföljer ej). Max 10 A.
 25-1332 9:-

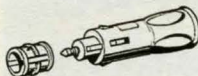

Universal-stickpropp passar alla norm-uttag. 16 A.
 25-78 23:-
Universal-stickpropp med inbyggd 8 A säkring.
 25-79 24:-



Universalstickpropp som passar både cigarettändaruttag och uttag typ 22-84. Med plats för säkring 6x32 mm (medföljer ej). Max 10 A.
 25-1315 39:-



22-82
 22-76
Stickpropp passande ovanstående paneluttag. 6-24 Volt max 16 Amp.
 Nr Pr st 10 st
 22-82 12:- 98:-
Sladduttag passande stickpropp 22-82.
 22-76 27:-



22-3403
 22-84 22-83

Paneluttag, för montering i panel max 9 mm tjocklek, håldiam. 19 mm. Försedd med gummilock. 6-24 V/16 A.
 Nr Pr st 10 st
 22-84 29:- 230:-
Paneluttag, levereras utan gummilock.
 22-83 22:- 170:-
Paneluttag, för utanpåliggande monterning. Stort 55x31 mm. Höjd 31 mm.
 22-3403 34:-



Handlampa med lysrör i slagtäligt plaströr. Längd 50 cm, diam. 3,5 cm, vikt 385 g. 5 meter kabel försedd med kontakt för cigarettändaruttag. 12V 10W.
 35-1425 119:-
Reservlysror till 35-1425.
 35-1426 18:50



Sökarljus med 12V halogen H3 lampa. Ljusöppning 10 cm. Strömbrytare. 3,5 m spiralsladd med propp för cigarettändaruttag.
 35-429 99:-



Kartlampa för montering i bil, båt och husvagn. Med 36 cm lång mattsvart spirallampa. 12 V.
 35-897 144:-
Kartlampa enligt 35-897 men med uttag för cigarettändaruttag.
 35-898 89:-



Släpvagnskoppling av lättmetall. Uttagets lock fungerar även som låsbygel. 7-polig.
 25-615 Propp 19:50
 25-614 Uttag 19:50



Släpvagnskoppling av plast. 7-polig.
 35-413 Propp 15:-
 35-412 Uttag 15:-

KÖPINFORMATION
 SE SIDAN 312



Förlängningskabel 2,3 m med en han- och honkontakt för cigarettändaruttag. Max 10 A.
 35-415 34:-

Förgrening 20 cm med en hankontakt och två honkontakter för cig.tändaruttag. Max 10 A.
 35-416 26:-

Batterisladd, längd 60 cm med 2 batteriklämmor och cig.tänd.-uttag, passar stickpropp lika 25x403.
 25-575 22:-

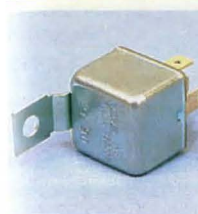

Bilrelä för extraljus, signalhorn m.m. 12 V - max 30 A. 24 V - max 20 A.
 Nr Typ
 35-1140 Enkelrelä 12 V
 35-1141 Enkelrelä 24 V
 Pr st 28:- 10 st 230:-
 Nr Typ
 35-1142 Växlade 12 V
 35-1143 Växlade 24 V
 Pr st 30:- 10 st 250:-



Tändningslås med fyra lägen: 1-0-2-start, sista läget återfjädrande. Universalutförande med 5 polsanslutning, lev. med 2 nycklar. 15 A. Monteras i panel upp till 15 mm tjocklek, håldiam. 19 mm.
 25-534 85:-
Säkerhetslås. Strömbrytare (enpolig växling) med nyckeln uttagbar i både till och frånläge. 3-polsanslutning och 2 nycklar. 15 A. Monteras i panel upp till 15 mm tjocklek, håldiameter 19 mm.
 25-536 75:-



Provlampa, för bilreparationer. Består av en glödlampa för 6-24 V i förn. hylsa med sladd att ansluta till godset och en nålsvass spets att bli. a. sticka genom kabelisolereringen för att söka ledningsfel.
 25-12 34:-



Tändkabelmuff av gummi.
 25-314 10 st 19:50
Kabelsko för tändkabelns spolända. 10 st.
 15-158 18:-

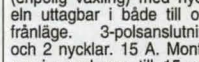

Tändningslås med 2 lägen 0-1-, 3-polsanslutning, lev. med 2 nycklar. 15 A. Monteras i panel upp till 15 mm tjocklek, håldiam. 19 mm.
 25-402 80:-
Tändningslås med tre lägen 1-0-2-, 4-polsanslutning, lev. med 2 nycklar. 15 A. Monteras i panel upp till 15 mm tjocklek, håldiam 19 mm.
 25-397 80:-

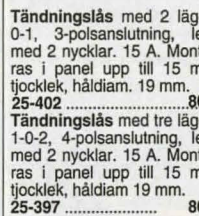

Armatur för bilen, båten och husvagnen m. m. Stort 85x30x25 mm. Levereras med 12 Volts 5 Watts spol-lampa, sockel S 8,5 (11x39 mm.). Inbyggd strömbrytare, armaturen tillverkad i plast.
 35-1101 18:-



Tändkabel för bilar och mc, 30-trådig kopparledare med plastisolerung. Ytterdiam. 7 mm. Svart.
 Nr 5m. 25m.
 49-94 39:50 154:-



Armatur för bilen, båten och husvagnen m. m. Stort 85x30x25 mm. Levereras med 12 Volts 5 Watts spol-lampa, sockel S 8,5 (11x39 mm.). Inbyggd strömbrytare, armaturen tillverkad i plast.
 35-1101 18:-



Cigarettändare för bilar. Komplet med tändare o. paneluttag för montering i 23 mm hål. Med sladd. Endast för 12 V.
 25-884 29:-



Extra kupébelysning. Passar cig.tändaruttag, 12 V.
 35-1208 18:-



Lysrörsarmatur för husvagn, båt, sommarstuga m.m. Låg strömförbrukning. 12 V batteridrift. Med strömbrytare. 8 W lysrör. Storlek 38x6x4 cm. Reservrör 35-905.
 35-1181 99:-

Lysrörsarmatur, med 8 W lysrör. Storlek 368x65x40 mm. 12 V. Reservrör 35-905.
 35-936 79:-

Lysrörsarmatur, 12 V, med 2 st 8W lysrör. Strömbrytare för tändning av ett eller två rör. Storlek 360x55x45 mm. Reservrör 35-905.
 35-1408 110:-



Kompressor med inbyggd tryckmätare för pumpning av bildäck etc. Munstycke för gummiåtar, luftmadrasser och fotboll medföljer. Med 3,5 m kabel för 12 V cig.tändaruttag. Max tryck 14 kg/cm².
 35-550 199:-

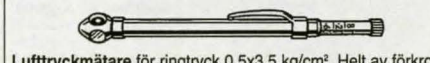

Lufttryckmätare för ringtryck 0,5x3,5 kg/cm². Helt av förkromad metall och med läderfodral.
 25-797 39:-

Batteri R6 32-3718
 4-pack 12:50

Batteri alkaliskt LR6
 32-4445 4-pack 17:50

29:-

Batteridriven tandborste. Vibrerande för nyttig tandköttsmassage. Extra mjuk borste. Drives av 1 st R6 batteri (medföljer ej).
 34-3663 29:-

Utbytesborstar till 34-3663. Levereras i 4-pack.
 24-3664 19:-



Serviceinstrument för motorfordon. Innehåller: tändinställningslampa med högtintensitetsrör, kompressionsprovare, vacuum och tryckmätare samt testinstrument för mätning av varvtal, kamvinkel, spänning och brytarspetsar. Passar 4-6 och 8-cylindriga motorer. 625:-



Tändinställningslampa med högtintensitetsrör. Med klämma för anslutning direkt över tändkabeln, som ej behöver lossas. För 12 V tändsystem. 229:-



Testinstrument för service på motorfordon. Instrumentet kan användas till följande: Varvräknare för 4, 6 eller 8 cyl. motorer. Kamvinkelmätare. Voltmeter 0-16 V. Kontroll av spänningsfall och kortslutning i kretsar. Storlek 175x60x30 mm. Engelsk anvisning medföljer. (Pass. batteri 1 st typ R6 medf. ej). 269:-



Biltermometer. Ljud- och ljuslarm vid halkrisk, automatisk belysning när det blir mörkt, inne- och utetemperatur samtidigt. Extra brett temp.område -50° till +70° C. Utvärdig sensor med 3 m kabel. 139:-

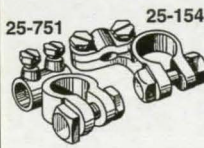

Batterikabelsko för kabel upp till 1 cm diam. Av förbländ mässing i kraftigt utförande. 25-751 minus 25-752 plus Pr st 12:- 10 st 64:-

KÖPINFORMATION SE SIDAN 312

Kabelsko för bilbatterier. Kraftigt typ av förbländ mässing. 25-154 minus 25-155 plus. Pr st 12:- 10 st 64:-



Batterilyftare. Underlättar hantering av batterier. Av kraftigt plastband med själv-låsande hållare för polerna. 35-1020 19:-



Polborste m. stålborstar för rengöring av polsko och poler på bilbatterier. 25-644 19:50



Strömbrytare för batteristöm med snabbnyckel. Kan bl. a. användas som säkerhetsbrytare i båt. Max 100A vid 12 V. 25-535 54:-
Extra nyckel till ovanstående brytare. 25-989 19:50



Batterikoppling. Quick Power 2000, för lättare montering-demontering av bil eller båt-batteri. Svensktillverkad snabbkoppling. Material: Koppar/zink, rostfritt stål samt polypropylenplast. 2/tp. 25-207 49:-



Bakljusramp bestående av en galvaniserad plåtprofil som har ställbar bredd mellan 132-185 cm, försedd med bakljus, bromsljus, blinkers samt reflexer. Lämplig för Er som kör många olika redskap eller vagnar som saknar ljusfunktioner. 7 meter sladd försedd med 7-polig släpvagnsstickpropp medföljer. 45-1147 398:-

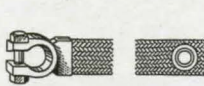

Kabelsko med flätat band av koppar för bilbatterier. Total längd 38 cm. 25-156 24:-



Batteriklämma i helisolerat utförande som förhindrar gnistbildning. Längd 19 cm. Röd eller svart. 25-478 19:-



Batterisyraprovare, för kontroll av syravikten i batteriet. 35-1178 16:-



Glykolprovare, för mätning av kylvätskans fryspunkt. Mätområde -12° till -40° C. 35-1177 16:-



Batteriklämma. Stabilt utförande med rött eller svart plastgrepp. Tål 10, 30, 60 resp. 120 Amp. Längd Nr mm Pr st 10 st 25-473 60 7:50 55:- 25-474 80 8:50 65:- 25-475 110 14:- 109:- 25-476 170 16:- 122:-



Batteriprovare med fast shunt och instrument med skalor för 6 och 12 V. Mäter batteriets polspänning under belastning. Handtag av oljebeständig plast. Längd 240 mm. Vikt ca 500 g. 32-356 450:-



Hjälstartkabel med helisolerade batteriklämmor. 10 mm² kopparkabel. Längd 3 m. 35-477 129:-

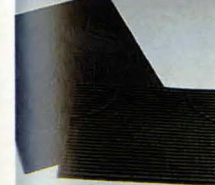

Gummimatta 50x35 cm. Kan klippas till önskad storlek och form. 35-1409 19:50
Gummimatta lika ovan. Storlek 45x80x55 mm. Lev. med 60 cm laddkabel med klämmor. 35-1410 44:-



Batteriladdare för MC-batterier. Omkopplingsbar mellan 6 och 12 volt. Laddström max 1 Amp. Ansluts direkt i vägguttaget. Storlek 45x80x55 mm. Lev. med 60 cm laddkabel med klämmor. 35-1407 129:-



Batteriladdare, 12 V, max 6 Amp, i plasthölje. Försedd med amperemätare. Storlek 19x9x15 cm. Svensk bruksanvisning medföljer. S-märkt. 35-1352 215:-

Batteriladdare elektronisk, 12 V, max 8 Amp. Lysdiodindikering av batteriets kapacitet. Automatik gör att laddaren kan vara kontinuerligt inkopplad i t.ex. husvagn. Svensk bruksanvisning medföljer. S-märkt. Storlek 16x10x18 cm, 230 V. 35-1353 495:-



Batteriladdare för 12 V max 20 A och 24 V max 18 A. Omkopplare för hög och låg laddning. Käpa av plåt. Storlek: 28x22x21 cm, vikt 6,2 kg. 45-1354 645:-



Batteriladdare med starthjälp för 12- och 24 V batterier. Verkstadsmodell försedd med hjul. Laddningsström max 45 A, omkopplare för hög- och låg laddning. Starthjälp max 200 A. Storlek 27x21x55 cm, vikt 12 kg. 45-1355 1100:-



Vattenkran i brun plast. Rörlig i höjded. Höjd ca 15 cm. Lev. med slanganslutning (12 mm). Finns med eller utan strömbrytare. Strömbrytaren slår till när kranen öppnas. (Max 3 amp.).

- 34-1813 Enkel utan strömbrytare 79:-
- 34-1814 Enkel med strömbrytare 94:-
- 34-1815 Dubbel utan strömbrytare 155:-
- 34-1816 Dubbel med strömbrytare 210:-

Tryckutjämningsbehållare. Lev. med slanganslutning och band för festsättning. Används tillsammans med pump. Storlek 28x8 cm.

- 34-1820 125:-
- Backventil passande 12 mm slang.
- 34-1819 40:-
- Slanganslutning passande kran 34-1811 -1812. Avsedd för 12 mm slang. (49-297).
- 24-1817 16:50
- Strömbrytare till vattenkran 34-1811 -1812. Skruvas fast på kranens inlopp. När kranen öppnas slår strömbrytaren till. Max 15 A. För 12 mm slang.
- 34-1818 69:-

Vattenpump 12 V DC för husvagn, båt, fritidshus m. m. Självsgugande ner till 1 m. Levereras med tryckströmbrytare, pumpen startar automatiskt när vattenkranen öppnas. Max tryck 1,5 bar. Kapacitet ca 6 lit/min. Strömförbrukning 4,5 A. Anslutning för 12 mm slang. (Passande slang 40-297). Storlek 14x11 cm.

- 34-1810 765:-



**KÖPINFORMATION
SE SIDAN 312**

Husvagnspass. Utmärkt hjälpmedel vid uppställning av husvagnar och arbetsbodar.

- 20-2959 35:-



Länsump med nivåvakt. 23 L/min. Monterad på rostfri platta. Lev. med 1 meter kabel. Pumpens höjd 90 mm, total-längd 235 mm. Slangdiameter 19 mm.

- 35-1361 398:-
- Nivåvakt 6-24 Volt (kvicksilverfri). Max belastning vid 12 VDC, 15 AMP. Storlek 55x105 mm.
- 25-1362 139:-

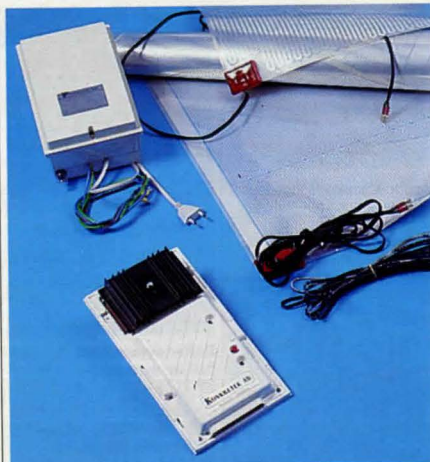

Caravan Card - Allt på ett kort. Total strömförsörjning för din husvagn, inklusive golvvärme med termostat. Allt till en kopplingsplint, snyggt och lättförståeligt, smidig inkoppling med uppmärka plintar. Enastående prestanda: 12 Volt, 17,5 A, kontinuerlig laddning (22 A kortvarigt). Laddar från 0 Volt = helt utkört batteri. Elektroniskt reglerad automatladd, kan vara kontinuerligt inkopplad. Automatsäkringar på laddsidan. Golvvärmeuttag för två st. salongselement på 40 Volt samt ett st. element för toalett på 12 Volt. Allt reglerat över en termostat med sensor. Lysdiodindikering för utlöst säkring vid varje säkring. Sensorplatta för termostat appliceras på element. Uttag för strömbrytare och signallampa till manöverpanelen. Automatisk vinterkopplingsfunktion gör att värmen kan startas automatiskt genom att ansluta 220 Volt till vagnen. Mått trafo: 210x144x117 mm, manöverpanelen: 260x145x45 mm. Total vikt inkl. trafo: 6,3 kg.

- 45-1268 Begränsat parti 1695:-
- Golvvärmeelement för toalettrummen 12 Volt. Storlek 400x400 mm. 149:-
- 35-1269 149:-
- Golvvärmeelement för "salong" 40 Volt. Dessa element kan förkortas varje 500 mm.
- 35-1270 800x2000 mm 595:-
- 35-1271 600x4500 mm 750:-



Gas- och rökvarnare för båt, husvagnar m. m. Den integrerade, högkänsliga halvledar-sensorn reagerar sekundsnabbt för propan-, butan- eller metan-gaser, och varnar med gäll signal vid fara. Vid brand uppstår kolmonoxid som den även varnar för. Inställningsbar känslighet. 12 V/130 mA.

- 35-82 795:-



Lästinare för igenisade billäs med nyckelkedja och belysning. Drives med 2 st R6-batterier (medf. ej).

- Nr Pr st 10 st
- 35-249 16:50 124:-

**Batteri R6 32-3718
4-pack 12:50**



Service-lampa med propp för cig.ändaruttag och ca 4 m utdrägar sladd. Ställbart magnetfäste. Reservlampa 22-2088.

- 35-940 19:50



Noteringshållare med två sugfötter för bra fäste på vindrutan. Tillverkad i svart plast. Lev. med klämma och penna. Storlek 21x9 cm.

- 35-1415 19:-
- Block till 35-1415. 5-pack. 25-1416 14:-



Messagesäte med 8 st inbyggda magneter på strategiska ställen. Ger ökad komfort vid långkörning genom att den stimulerar musklerna.

- 35-1324 95:-



Elvärmesits med sele och fästansordning. Kontakt för cigarettändaruttag. Stori. 85x42 cm. Effekt ca 50 W. End. för 12 V.

- 35-1363 198:-



Kupe'värmare, för den lite större bilen, husvagnen och fritidshuset. Omkopplingsbar mellan 750 - 1250 eller 2000 W. Reglerbar termostat ger önskad värme. Dubbla överhettningsskydd. Mått 290 x 115 x 250 mm.

- 45-1169 595:-

Kupe'värmare, två lägen 600 eller 1200 W. Monteras fast i önskat läge med hjälp av medföljande konsol och placeras lös i bilen. Dubbla överhettningsskydd. Mått: bredd 250 mm, höjd 90 mm, djup 235 mm.

- 45-1168 495:-



Anslutningsladd för motorvärmare. Med kabel RDO.

- Nr Längd Pris
- 35-976 2,5 m 93:-
- 35-977 5,0 m 103:-

Propp. 3-poligt, för bilvärmare. I makrolon. 250 V/16 A. S-märkt.

- 35-883 32:-



Elementsats för värmesits till bil. Passar alla bilar, då den kan instoppas under en överdragsklädsel. Värmeeffekt 55 W. Försedd med en ny typ av termostat som arbetar mellan +27 gr. C. - +32 gr. C. vilket gör att den ger en jämnare värme.

- 35-1324 95:-



Elvärmesats för värmesits till bil/lastbil. För montering under originalklädsel eller överdragsklädsel. Försedd med en ny typ av termostat som arbetar mellan +27 gr. C. - +32 gr. C. vilket gör att den ger en jämnare värme.

- 35-1418-12 12 V 230:-
- 35-1418-24 24 V 230:-



Bilsäkringar av instickstyp. 5 A, 7,5 A, 10 A, 15 A, 20 A och 25 A. Lev. i 10-förp. Ange värde.
25-998 19:-
Säkringssats. 10 st insticks-säkringar i värden 3 A, 4 A, 5 A, 2x7,5 A, 10 A, 15 A, 20 A, 25 A och 30 A.
25-148 19:-



Säkringshållare, för den nya typen av bilsäkringar (flatstift). Byggbar på bredden eller på längden vilket gör att det går att få så många säkringar som önskas. Försedd med genomskinlig plasthuv över säkringen. Storl. 25x13x54 mm. inkl. plasthuv.
Nr Pr st 10 st
25-934 16:- 140:-



Elektronisk luftrenare. Avlägsnar genom produktion av "negativa joner" all dålig lukt och ger allmänt välbefinnande. Testad och lovordad av "Teknik för alla". Passar cig.tändarruttag. 12 V/45 mA. Förlängd returrätt till en månad om ej till belåtenhet.
35-293 198:-



Säkringssats för bilen. Praktisk kartförpackning med 20 bilsäkringar (6x25 mm): 5, 8, 16 och 25 A.
25-147 12:-



BILSÄKRINGAR 6x25 mm. 5, 8, 16 och 25 A. Lev. i 20-förp. Ange värde.
12-691 12:-
6,3x32 mm. glasrör, 1, 1,5, 2, 2,5, 4, 5, 10, 20 och 30. Lev. i 10-förp. Ange värde.
12-898 24:50



Säkringsdosa av bakelit. Med 8 amp. säkringar (12-691).
22-445 tvåpolig. 24:-
22-2147 fyrapolig. 32:-
22-446 sexpolig. 39:-



Säkringshållare för 6x25 mm säkring. Bajonettfättning. Skruvförbindning för 4 mm2 ledning. Med 8 A säkring.
Nr Pr st 10 st
25-407 8:- 60:-



Sladdsäkringshållare för den nya typen bilsäkring. Monterad med 1,5 mm² kabel. (Max 8 A).
Nr Pr st 10 st
25-532 8:- 59:-

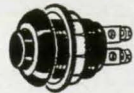

Tryckkontakt. Startknapp för 22 mm hål.
22-78 19:-

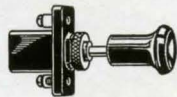

Strömbrytare m. centralfastsättning o. slutet bakelithus. Svart knapp diameter 12 mm. Fastskruvas i 8,5 mm hål.
Gänglängd 4 mm.
25-404 15:-
Gänglängd 15 mm.
25-405 16:-

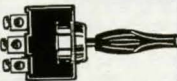

Omkastare med 0-läge i mitten. Centrumfastsättning i 13 mm hål.
25-369 19:-

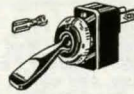

Strömbrytare för 12 mm hål. 30 mm lång arm. 12V/10A.
Nr Pr st 10 st
25-872 7:50 55:-
Strömbrytare lika 25-872 men med inbyggd belysning. Vipparmen avger ett rött sken. 12 V 16 A.
Nr Pr st 10 st
25-873 12:- 89:-



Säkringssortiment. 120 stinsticksäkringar. 20 st av varje storlek, 5, 10, 15, 20, 25 och 30 Amp.
35-1364 89:-

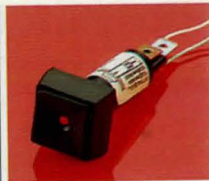

Strömbrytare med lysdiod för 12 mm hål 12 V 10 A. Lämplig som manöverbrytare till extraljus, värmeslitar m.m.
Nr Pr st 10 st
25-1164 18:- 150:-



Varningslampa, faststryckes i 13 mm hål. 50 mA, 12 V. Röd, grön, blå, och orange. Ange färg.
Nr Pr st 10 st
25-521 8:50 70:-

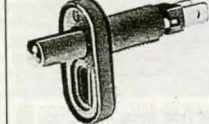

Dörrströmbrytare för infällning i dörrkarm etc. Bryter strömmen vid intryckning. Brytaren är självjusterande varvid den passar de flesta bilar. Sköljtät gummibussning mot kaross. Storlek: Djup vid intryckt brytare 40 mm. Höjd 37 mm. Bredd 19 mm. 1-pollig.
Nr Pr st 10 st
25-967 19:- 149:-
Dörrströmbrytare. Lika ovanstående men 2-pollig. Lämplig vid montering av bilarm.
25-968 21:- 169:-

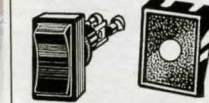

Strömbrytare, 1-pollig för 12 mm hål. Storl. 35x20 mm. Nr Pr st 10 st
25-908 10:- 75:-

Panel av hårdplast med påbyggnadsmöjlighet i sidled. Med 13 mmm hål.
25-849 6:-



Kaffekokare för bilen. Med hållare för upphängning. Anslutes till cigarettändarruttaget. Ger på en liten stund 4 koppar varmt vatten för brygning av kaffe eller te. Finmaskig sil för kaffe brygning samt 2 koppar. Effekt 180 W. Endast för 12 V. Storl. 9x18 cm.
35-1098 98:-



Dammsugare 12 V, försedd med två motorer, en för dammsugningens samt en för den roterande borsten i munstycket. Effektiv på mattor och klädsel. 3,5 m sladd med cigarettändarruttag. Strömförbrukning 3,5 A. Längd 33 cm.
35-1266 165:-



Första hjälpen i praktisk mjuk kudde. Innehåller: en påse för små sår, en för stora sår samt en för mycket stora sår. Vinkelställd sax, skyddshandskar i vinyl, första hjälpen handbok ABC. Kompletteringskort samt bilruttedekal.
34-3143 159:-
Andningsduk för komplettering av första hjälpenkudden.
24-3144 31:-

Dubbel nyckelring delbar med snabbkoppling. För bil- och husnycklar.
Nr Pr st 10 st
25-181 9:- 64:-

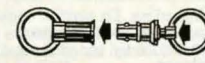

Kyl och värmebox för bil, båt, husvagn m. m. I kylåge hålls varorna kalla och om kylan arbetar kontinuerligt sänks temperaturen 20 - 25° under normal rumstemperatur. I värmelåge hålls varorna varma. Maximal temperatur ca 70°C. Spänning 12 VDC, effekt ca 55 W. Levereras med 2,5 m sladd och stickpropp för cigarettändarruttag



Kyl- och värmebox 18 liter. Storlek: 40x38x30 cm, inermått: 28x33x20 cm. Plats även för 2 st stående PET- flaskor. Boxen är försedd med automatiskt överhettningsskydd. Praktisk lucka i locket för kabeln.
45-1321 985:-



Kyl- och värmebox 22 liter kan användas liggande eller stående. Storlek 39x40x40 cm. Inermått 25x30x30 cm. Vikt 8,5 kg.
45-1 1395:-



Nyckelhållare. Delbar med snabbkoppling.
Nr Pr/st 10 st
24-3268 24:- 190:-
Nyckelhållare med 3 st löstagbara nyckelringar.
24-3269 39:- 290:-



Nyckelring med hållare för livrem. Snabbkoppling frigör nyckelringen lätt från bälteshållaren.
Nr Pr/st 10 st
24-3267 15:- 120:-



Wash & Wax, det snabba sättet att vårda lacken. Samtidigt som det rengör som vanligt bilschampo, får lacken ett skyddande vaxskikt. 500 ml.

35-1171 48:-

Klädseltvätt, avlägsnar snabbt men skonsamt även ingrodd smuts från klädsel, innertak och textilmattor. Ger frisk doft i bilen. 250 ml.

35-1173 42:-

Hårdvax, flytande. Vinnaren av testen i bilsport 9/89. Polermedelsfritt, lämpligt för metallclack. 250 ml.

35-1113 59:-

Rubbing. För hårt angripna, oxiderade och repade lacktyper. Friskar upp färgen och ger ny glans. 250 ml.

35-1114 59:-

Bilpolish. Både för nya och matta lacktyper. Rengör, polerar och konserverar. Innehåller 250 ml.

35-1127 59:-

Sprayvax. Ger glans och lackskydd utan polering. Innehåller 500 ml. (räcker till ca 5 behandlingar).

35-1128 65:-

Fälgrengöring, för alla lättmetall- och stålfälgar. Även hårt inbiten smuts som bromsdamm, oljerester och vägsmutts försvinner. 500 ml.

35-1175 69:-

Vinyl make-up, för all utvändigt bilvinyl. Ger ny färg åt urblekta och matta spoilers, stötfångare o.dyl.

25-1154 Grå..... 59:-

25-1155 Svart..... 59:-

Vinylglans, rengör och skyddar vinyl detaljer. Skyddar även däck och andra gummidetaljer från uttorkning och småsprickor. 250 ml.

35-1172 59:-

MOS² OIL, smörjer alla rörliga detaljer, tar bort knarr och gnissel, löser fastrostade skruvar, muttrar och bultar. Förhindrar elektriska krypspänningar m.m. 300 ml.

35-1174 44:-

Polish & Wax för alla lacktyper. Utmärkt långtidsskydd, miljövänligt, vattenbaserat.

35-1327 500 ml 99:-

35-1330 250 ml 75:-



Tvättborste med löstagbart justerbart sprutmunstycke. Slanganslutning via snabbkoppling. Splitsad hårborst.

35-1137 39:-



TURTLE SUPER TVÄTT är en helt ny typ av biltvättmedel som klarar den svåraste smuts och ger en överlägsen glans. Innehåller 450 ml.

35-997 40:-

Tvättsvamp med schampo och wax. För engångsbruk. Innehåller 10 st. 19:50

35-836 5:-

Tvättsvamp syntetisk. Innehåller 10 st. 5:-

35-837 6:-

Insektsvamp för hårt sittande smuts och dyl. Innehåller 10 st. 6:-

35-838 14:70

Polertrassel, luddfritt ca 200 gram. Innehåller 10 st. 14:70

35-1094 17:40

Polerduk, luddfri ca 200 gram. Innehåller 10 st. 17:40

35-1095 27:-

Kromglans. För polering av förkromade detaljer, koppar, m. m. Effektivt även för rostborttagning. 75 ml.

25-610 27:-

Polertrassel i plastpåse om 400 g. Innehåller 10 st. 16:-

35-1317 16:-

Bilschampoo 1 liter. Innehåller 10 st. 18:40

35-1325 18:40



Äkta sämsskinn, extra prima. Används vid biltvätt, fönsterputs, målning m.m.. Storlek ca. 40x60 mm.

35-1134 79:-



Bogserlina. En elastisk bogserlina som håller sig automatiskt spänd, vilket ger mjukare start vid bogsering. Brytningsgräns 2000 kg. Längd ej utspänd: 1,5 m, utspänd: 4 m.

35-1322 49:-



Bensinträtt av oljebeständig mjukplast med finmaskig näsil av mässing. Böjbar pip. Diam. 16 cm upptill. Pipens längd 23 cm. Passar påfyllningshålet på bilar med blyfri bensin.

35-1001 54:-

Bensinträtt av oljebeständig mjukplast med finmaskig sil. Diam. upptill 20 cm.

35-465 31:-

Trattsats. 4 st kemikaliebäständiga trattsar med diam. 50-75-100-120 mm upptill.

35-969 24:-



Säkerhetsdunk. Fyllt med värmeavledande aluminiummaterial som dock upptar endast 1% av dunkens volym. Bensinskvalp elimineras. Dunken klarar sammanpressning, kraftiga stötar, statisk elektricitet, t. o. m. öppen eld utan att explodera. Lev. med praktiskt påfyllningsrör.

45-562 5 liter 169:-

45-560 10 liter 210:-



Injection trim STP. En flaska i tanken var 200:e mil. Håller insprutningsmunstycket och förgasare rena. Smörjer och förhindrar fryshning. Innehåller 250 ml.

35-1333 35:-

Injection cleaner STP. Akuthjälp vid ojämn och ryckig gång. För bensinmotorer. 250 ml.

35-1334 49:-



Hålrumsvätska Carlofon. Rostskydd, tunnyflytande för dörrar, balkar, fogar m.m. 1 liter.

35-1335 69:-

Rostskyddspruta, till ovanstående hålrumsvätska.

35-1336 29:-

KÖPINFORMATION SE SIDAN 312



CitriKleen. Koncentrerat rengörings- och avfettningsmedel för dagens rengöringsproblem överallt, med tanke på morgondagens människor och natur. Totalt biologiskt nedbrytbart. Spädes 1-40 ggr. Även för högttryckstvätt. Bruksanvisning medf.

35-1199 35:-



CYALUME Lysstavar. Säkerhetsljus för hemmet, arbetet, fordon etc. Kan användas i alla miljöer. Fungerar utan värme, eld eller batterier. Lyser även under vatten. För användas i explosiv miljö. Godkänd av sprängämnesinspektionen, arbetskyddsstyrelsen, försvaret, sjöfartsverket.

Ledljus 12 tim.

Nr 32-3126 27:-

Högintensivljus 30 min.

Nr 32-3127 27:-

Pr st 10 st

27:- 240:-

Pr st 10 st

27:- 240:-



Wicked Web "Spindelvävsfärg". En ny typ av färg som sprutas på i tunna strålar som bildar ett vävliknande mönster för personlig färg- och mönsterdesign. Går mycket bra att kombinera i flera olika färger. Innehåller 150 ml. Finns i följande färger: blå, grön, orange, gul, rosa samt klartack som rekommenderas för bästa slutresultat. Ange färg.

35-1417 39:-



Signalfärg i sprayförpackning. En neonliknande färgmarkering som verkligen syns. Till cyklar, backspeglar, säkerhetsmarkeringar, skyltar m.m. För bästa resultat lacka först med grundfärg. Finns i följande färger: vit grundfärg, grön, gul, orange och rosa. Innehåller 200 ml, tortktd ca. 30 min. Ange färg.

35-1337 34:-

35-1337 34:-

35-1337 34:-

35-1337 34:-

35-1337 34:-

35-1337 34:-



Högtryckssmörjspruta med hävstång. Smörjtryck 400 bar (408 kg/cm²). Kan fyllas med antingen fettpatron, fett i lös vikt eller genom påfyllningsnippel. Levereras med förlängningsrör och högtrycksmunstycke. Längd exkl. rör 400 mm. Volym 500 cm³. Vikt 1,3 kg.

- | | |
|----------------------------------------------------------------|-------|
| 35-851 | 129:- |
| Högtryckssläng passande smörjspruta 35-851. | |
| 35-725 Längd 30 cm | 29:- |
| 35-812 Längd 45 cm | 34:- |
| Munstycke . Hydrauliskt till ovanst. smörjsprutor. | |
| 25-813 | 16:50 |
| Fettpatroner . 400 g Pressol. Extra prima långtidsfett. | |
| 35-1345 | 19:- |

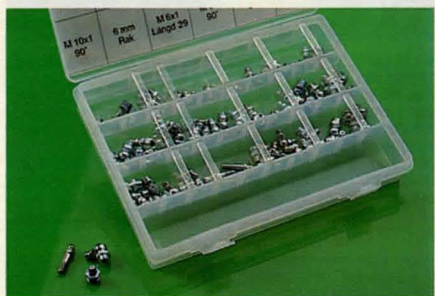

Smörjnippelsortiment. 18 olika niplar, 5 st av varje i plastlåda.

- | | |
|---------------|-------|
| 35-1272 | 149:- |
|---------------|-------|



Fettsprutor, Pressol. Av stål med trattmunstycke samt spetsmunstycke för fett och oljor. Längd exkl. förlängningsrör.

- | | | |
|---------|--------------|------|
| Nr | Längd | Pris |
| 35-1346 | 21 cm 150 ml | 75:- |
| 35-1347 | 14 cm 80 ml | 59:- |



WD-40 Multi-Spray utvecklades ursprungligen inom rymdforskningen för att förena egenskaper hos många konventionella produkter. Ersätter vanliga smörjmedel, rostlösnare, rostskyddsoljor, fuktavstötare, silikonsprayer och mycket annat. Tränger snabbt in, skyddar metall från rost, rensar bort fett och sot samt smörjer. Innehåller 200 ml.

- | | |
|---------------|------|
| 34-1935 | 36:- |
|---------------|------|



Oljeflaska av plast innehållande förstklassig färglös "symaskinsolja". 100 ml.

- | | |
|---------------|------|
| 25-1348 | 10:- |
|---------------|------|

Grafit-smörjmedel, utmärkt för t. ex. cylinderlås vilka ej bör smörjas med vanlig olja.

- | | |
|---------------|------|
| 24-1020 | 18:- |
|---------------|------|



Oljekanna av stark kläbar plast. 14 cm pip som är nerskjutbar i flaskan. Rymmer 250 ml.

- | | |
|---------------|------|
| 30-3938 | 24:- |
|---------------|------|

Oljekanna av aluminium och kraftig plast. Rymmer 350 ml. Utbyttbar 13 cm lång pip.

- | | |
|---------------|------|
| 30-3939 | 39:- |
|---------------|------|

Lös böjbar pip till ovanstående oljekanna. 21 cm lång.

- | | |
|---------------|------|
| 20-3940 | 16:- |
|---------------|------|



Oljekanna med oljehus av genomskinlig plast. Rymd ca 1/4 liter. Gediget pumpsystem av mässing och 15 cm lång pip.

- | | |
|--------------|------|
| 30-401 | 98:- |
|--------------|------|

Oljekanna med oljehuset av polerat kraftig mässing. I övrigt lika föregående.

- | | |
|--------------|------|
| 30-128 | 98:- |
|--------------|------|



Oljelanspump för bilen, båten och andra motorer. Klarar oljebytet utan att öppna bottenpluggen.

- | | |
|---------------|-------|
| 35-1166 | 149:- |
|---------------|-------|

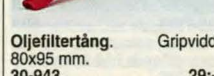

Oljefiltertång. Gripvidd 80x95 mm.

- | | |
|--------------|------|
| 30-943 | 29:- |
|--------------|------|

35-1166



SLIDER 2000. Ett teflonmedel för behandling av förbränningsmotor. Medlet består av ett koncentrat av PTFE som är elektriskt laddat. Polytetrafluoren (PTFE) är i sak samma som Teflon, som är ett varumärkesnamn för Du Pont. Den extremt hala ytan som blir av en PTFE-behandling gör att friktion metall mot metall, luft mot metall, vätska mot metall blir avsevärt mindre. Svensk bruksanvisning medföljer.

Broschyr
66-2000

Koncentrat för behandling av motor och växellåda (ej automat). Innehåller 200 ml, vilket räcker till max 5 liter olja. Dosering = 4% av totala oljemängden.

Koncentrat för toppbehandling, d.v.s. av övre delar av kolvar och cylindrar, ventiler, ventilåsen, ventilstyrning samt insug. Innehåller 200 ml.

Koncentrat för behandling av 2-takts motorer. Innehåller 50 ml, vilket räcker för motorer upp till 350 cc.

Koncentrat för finmekanik samt utmärkt som vapenolja. Innehåller 125 ml.

- | | |
|---------------|-------|
| 35-1341 | 179:- |
|---------------|-------|



Spruta för ur- och instrumentsmörjning. Totallängd 14 cm. 20 ml.

- | | | |
|----------------------------------------------------------------|------|-------|
| Nr | Pr | st |
| 24-190 | 12:- | 10 st |
| Spruta som ovan men med tunn smörjolja för urverk m. m. | | |
| Nr | Pr | st |
| 24-180 | 19:- | 10 st |
| | | 149:- |

Olja för klockor. Extra prima schweizer-fabrikat. Möbius. Till armbandsur o. mindre klockor. 8 cm³ flaska.

24-1515

Till väggur, väckarur m.m. 20 cm³-flaskor.

- | | |
|---------------|------|
| 24-1516 | 55:- |
|---------------|------|



FUKTAVFUKARE i källare, garage eller i annat utrymme.

Luftavfuktare Enexa 250. Arbetar enligt kondensorprincipen. Ett kylbatteri kylar ner luften och kondenserar ut fukten som leds till ett avlopp eller lämpligt kärl. Placeras på golvet eller monteras i tak eller på vägg. Elanslutning 220 V. Levereras med kontakt och 2 m. kabel. Effektförbrukning 250 W som delvis återvinns i värme då luften passerar, temperaturen höjs ca 4°C. Luftmängd 300 m³/tim. Fäller ca 4-6 l/dygn vid 20°C, 70 % RH. Arbetsområde +5°C till +35°C. Storl. 490x365x365mm. Vikt 21 kg.

- | | |
|---------------|--------|
| 44-1995 | 7300:- |
|---------------|--------|

Luftavfuktare Enexa Mila. Arbetar enligt samma princip som Enexa 250 (ovan) ovh har samma kapacitet. Enexa Mila arbetar efter rummets luftfuktighet och reglerar själv start och stopp. En hygrometer sköter detta genom att känna av rummets luftfuktighet och kan ställas in efter behov. Arbetsområde +5°C - +35°C. Storl. 465x290x170 mm. Upphängningsbeslag medföljer.

- | | |
|---------------|--------|
| 44-2111 | 7175:- |
|---------------|--------|



Fuktslukaren TORRBOLLEN håller överflödig luftfuktighet borta. Mindre risk för mögel, dålig lukt och korrosion. Våtskan som bildas är giftfri och kan slås ut i avloppet efterhand som den fylls. Torrrollen är verksam i månader, tills refill behöver bytas. Diam. 14 cm, vikt 0,6 kg.

- | | |
|------------------------------------|-------|
| 34-848 TORRBOLLEN Standard. enkel. | 69:- |
| 34-847 TORRBOLLEN Maxi, 4-faldig | 179:- |
| 34-849 Refill till TORRBOLLEN | 28:- |
| 34-3718 Refill. Frisk doft. | 28:- |



Foldiflex kompakt massageapparat. Med fyra utbyttbara massageplattor för hälsosam massage från fötterna till hjässan. Drives av 2 st R20 batterier (medföljer ej).

- | | |
|---------------|------|
| 34-3656 | 88:- |
|---------------|------|



CRC Fix Lagar och pumpar punkterade däck permanent. Fungerar på däck från personbil, MC, husvagn, mountain bike m.m. Sprayburk 300 ml. 35-626 54:-

CRC 2010 "Ger din bil nytt liv". Rengör och avlägsnar beläggningar som orsakar ojämn gång och förhöjd bränsleförbrukning. Smörjer och förhindrar frysning. Passar samtliga insprutningsmotorer, även diesel. Flaska 250 ml. blandas i tanken. 35-627 35:-

CRC Hot Shot. Motorvätt som löser olja, salt, fett, tjära m.m. Kan appliceras på varma motorer, även lackerade ytor. Ger temporärt rostskydd. Högtrycksmunstycke. 500 ml. 35-628 29:-

CRC Silicone. Smörjer alla glydtyr. Förhindrar gnissel och friktion. Förhindrar uttorkning och fastfrysning av lex bilens gummitister. Impregnerar läder, vinyl m.m. Isolerar, skyddar mot fukt och väta. Fläckar inte. Innehåll 300 ml. 35-631 45:-

CRC Rostlösningsolja. Löser fastrostade detaljer. Smörjer och tränger in överallt. Innehåller MOS2, molybden-sulfid, vilket ger oljan utmärkta smörjegenskaper. Förhindrar ny fastrostning. Innehåll 300 ml. 35-632 35:-

CRC Kopparpasta. Antikärvmiddel. En mjuk allroundpasta avsedd att förhindra fastbränning och fastrostning. Förenklar demonteringen av behandlade detaljer. Tål temperaturer upp till 1100°. Användningsområde: bromsar, avgassystem, tändstift, motorbultar, grenrör, batterier m.m. Tub 100 g. 35-636 39:-

CRC Quickleen rengör, avfettar, avdunstar fullständigt. För rengöring av t. ex. broms och kopplingsdetaljer. Även för textilier. 500 ml sprayburk. Högtrycksmunstycke. 35-802 54:-

CRC Vitt litiumfett med teflon. Långtidsverkande smörjfett. Sprayas som en olja, fäster som ett fett. Rinner inte, tål höga tryck, kyla, värme och vatten. För all utrustning som kräver ett högvärdigt smörjfett. 300 ml sprayburk. 35-1010 64:-

Universal cykelolja. Används där mycket höga krav ställs. Unik smörj- och penetreringsförmåga. Rostskyddande. 150 ml sprayburk. 35-1297 29:-

So Easy Däckglans. Rengör, skyddar och återger däcksidorna dess originalglans. Behöver ej sköljas. 400 ml sprayburk. 35-1298 45:-

CRC Handcleanser. En handrengöringskräm av mycket hög kvalitet. Antiseptisk - förhindrar inflammation i sår. Återfuktande, kan användas flera gånger dagligen utan att torka ut huden. Kan användas med eller utan vatten. Tub 150 g. Tål kyla ner än -20°. 35-1396 22:-

CRC Zink Kallgalv. Ett långtidsverkande rostskyddsmedel. Har utmärkta egenskaper när det gäller att motstå rostangrepp och mekanisk nötning. Svetsfogar, skärmar, dörrar, balkar samt övriga karosserdetaljer. För bättring av skadade galvaniserade ytor. Innehåller 98 % zink. Aerosol 400 ml. 35-1397 64:-

CRC Video HiFi Elektronikrengöring. Neutralt snabbverkande rengöringsmedel för all känslig elektronisk utrustning. Avlägsnar effektivt fett, damm och beläggningar. All hemelektronik som TV-, videoapparater, band/CD-spelare, foto-/videokameras, freestyles, skivor, fjärrkontroller, bilsterreo. Aerosol 150 ml. 35-1398 36:-

CRC Nya stripper. Ett högeffektivt medel som avlägsnar färger, lacker, packnings- och tätningmassor. Löser sot och kolavlagningar. Aerosol 300 ml. 35-1399 64:-

CRC Remspray. Bevarar och ökar verkningsgraden hos alla typer av driv- och transmissionsremmar. Förhindrar slirning och gnissel samt att drivremmar spricker. Aerosol 400 ml. 35-1400 68:-

CRC Ljuddämparbandage. Ett epoxiimpregnerat glasfiberband för lagning av större hål och sprickor i avgassystemet. Tål temperatur upp till 400 C. Ask 130 cm. 35-1401 30:-

CRC Lagringspasta. För lagning av mindre hål och sprickor i avgassystem. Ger en varaktig gastät lagning. Hårdnar vid uppvärmning. Burk 200 g. 35-1402 28:-

CRC Klotterborttagare. Tar snabbt och lätt bort vanprydnade klotter av spritpennor, kriter, läppstift etc. från de flesta underlag, exempelvis: glas, kakel, tegel, marmor, trä, metall och de flesta plaster. Aerosol 405 ml. 35-1403 82:-

CRC Kylspray. Neutralt kylmedel för felsökning, reparations- och monteringsarbeten för elektronik och finmekanik. Kyler, lokaliserar felaktiga komponenter samt sprickor i kretsverk. Skyddar närliggande komponenter vid lödning. Krymper effektivt metalldelar för precisionspassning (-45 gr. C.). Fryser snabbt ner mindre föremål t.ex. laboratoriearbeten. 200 ml. 35-1404 120:-

CRC Power Lube. Högvärdigt smörjmedel med Teflon. Reducerar friktion och slitage. Skyddar mot korrosion. Tränger undan fukt. 400 ml. 35-1405 69:-



Fönsterkitt med mycket god åldringsbeständighet. Lätt att spruta. Övermålningsbar. Naturfärgad. 35-510 35:-

Akrylfog inne och ute. Elastisk silikoniserad av akryltyp med god vidhäftning mot de flesta material. Vit. Övermålningsbar. 35-505 25:-

Taktätmassa. Bitumlatex till papptak, plåtarbeten, ventilationsrör m.m. Svart. 35-512 29:-

Elast O Rub, gummimassa. Allvädersfog. Fäster även när man måste foga mot fuktiga underlag. Tillverkad på SBR-gummi, lämplig till tätning av metall, glaskonstruktioner, taktätningssmassa, uterumskonstruktioner, plåtrännor m.m. Elastisk. Transparent. 35-1413 55:-

Byggsilikon för alla slags fogar inne och ute. Fogmaterialet har en livslängd på 25-30 år. Fungerar även utmärkt som omkittningsmaterial, för underhållsria kittfogar. Övermålningsbar inom de närmaste två dygna. Färger: vit, grå, brun och svart. 35-1211 60:-

Superlim PL 400. Lufthärdande enkomponentlim, för alla "normala" material, även fuktiga, frusna eller oljiga ytor. 320 ml. 35-513 62:-

Transparent silikon. Enkomponentligt silikonfogmassa på ättiksyrebasis. Utmärkt vidhäftning mot alla släta, icke sugande ytor. Transparent. 35-503 49:-

Väturumssilikon. Antimögelbehandling. För fogning i våtrummen. Resistent mot svaga syror och baser. Vit el. transparent. Nr Färg Pris 35-1196-2 Vit 49:- 35-1196-11 Transp. 49:-

Latexfog. För invändig tätning såsom fogar mellan golv/vägg, vägg/tak, runt fönster och dörr. Även lämplig som spackel. Färg vit, övermålningsbar. 35-1197 25:-

Skelettspruta av aluminium s. k. yrkespistol. Denna spruta har blivit den mest populära bland hantverkare i landet. 35-514 29:-

Patronspruta. Steglös appliceringspruta avsedd för 0,3 liters patroner. 35-508 19:-

CRC 5-56. Universell skydds- och underhållsprodukt för yrkesmän och hemmamekaniker. utmärkt för vapenred. Rostlöser. Driver ut fukt. Smörjer m.m. Rostskyddar. Rengör. Nr Innehåll Pris 35-801 200ml 33:- 35-629 400ml 54:-

CRC Blås rent avlägsnar effektivt damm och smutspartiklar på känslig elektrisk och elektronisk utrustning som inte tål traditionella rengöringsmedel. Även för urverk, kameror m.m. Innehåller 200 ml. Lev. med förlängningsrör. ODP värde 0,0. 34-3128 109:-



Textil och läderimpregnering "IMPRENEX". Med Scotchgard. För effektiv impregnering av textilier och läder. Ger snabbt ett säkert skydd mot väta och oljebaserade fläckbildare. Sprayförp. 250 ml. 34-2972 45:-

Imprenex grovtextil. En färdigblandad impregnering till grövre och kraftigare textilmaterial - ryggsäckar, tält, presenningar, segel, markiser, kapell m.m. 34-3722 49:-

Flaskpump med justerbart munstycke. Passar de flesta flaskor med barnsäker gänga. 24-3723 9:-



Casco Husfix. En unik lagningsmassa för väggar, tak, husgrunder, källare m.m. Kan med fördel användas som väturumsspackel. 750 g pulver ger 1,1 färdig massa. Krymper ej. Går att spika och skruva i. Lätt att forma. 35-958 38:-



Cascowood. 2-komponent trälagningsmassa för hål, sprickor, ojämnheter. Lagningen kan bearbetas, betas och målas. Finns i följande färger: A) furu B) ek C) teak. 66 ml tub. 35-960 29:-



Skosulning på tub. Nu kan Du själv lägga på ny sula på Dina nedslitna Jogging, tennis, squashskor. (Aven läderskor). Bison Marathon bildar efter ca 5 timmar en gummilnande slitstark sula. Spackel medföljer. Transparent. innehåll: 65 ml. 24-909 58:-



Stoppa revan lim för alla vinyl, gummi, polypropylen, acryl, textil, glasfiberduk, pressningar, kapell, båt och bilredningar, tältduk, gummitåtar m.m. Vid rätt användning blir limfogen starkare än materialet. 29,3 ml. 35-1002 53:-



Liqui Sole. Unik gummiprodukt. Lagar hålet i stöveln, bygger upp nedslitna sulor, tätar trädgårdsslangen och mycket mer. 28,4 ml tub. 35-1300 48:-



Glasfiberspäckel. För lagning och tätning av rosthåll, plastkrosser, plastbåtar. Innehåller glasfiber. Oroligt starkt. Härdar på 10 min. Nr Förp. Pris 35-679 130 ml tub 45:- 35-681 0,56 l burk 95:-

Chemical Metal. För starka lagningar och hårda ytor. Fyll, limma, täta, foga, ersätt. Härdar på 10 min. 270 ml tub. 35-673 58:-

Elastic. För lättspädd packning och utfyllnad. Oföränderlig, sjunker inte, spricker inte. Härdar på 10 min. Nr Förp. Pris 35-675 55 ml tub 29:- 35-674 270 ml tub 58:- 35-682 0,56 l burk 83:-

Läck-tätare LEAK-FIX. Tätar bensintankar, läckande rör, kylare, vattentankar och oljeträg etc. Härdar på 10 min. 55 ml tub. 35-953 27:-

PP100. Det perfekta bilspäcklet. Extremt lätt att spackla och slipa. Härdar på 10 min. Nr Förp. Pris 35-955 130 ml tub 39:- 35-659 0,56 l burk 78:-

Finspackel. För ytspackling och extremt fina spacklingar på trä, metall och plast. Mycket tät ytfinish. Kan övermålas. Härdar på 10 min. 130 ml tub. 35-680 43:-

Gelcoat Filler. För reparationer av mindre hål, ytskador och repor i glasfiberplast, samt för ytskador i emalj. Härdar på 10 min. 130 ml tub. 35-691 57:-

Superstål. 2-komponent epoxy. Ger en superstark lagning. Fäster permanent på alla metaller, sten, marmor, glas m.m. och hårddar på 5 minuter. Härdningen kan även ske under vatten. Hög kemikaliebäständighet, motstår olja, bensin, utspädda syror m.m. 35-1424 45:-

Rostskyddsprimer. Rostskyddande grund för alla metallytor. 250 ml spray. Rödd eller grå, ange färg. 35-814 45:-

Karosskydd. Skyddar mot sand- och stensprut. Ljud- och vibrationsdämpande. 500 ml spray. Svart eller vit, ange färg. 35-815 53:-

Underredsmassa. Glasfiberarmerad asfaltprodukt för skydd på alla ställen som utsätts för stenskott, vägsalt, fukt m.m. 1 l burk. 35-952 43:-

Glasfiberväv. 2 x 20x28 cm. För armering. 35-676 21:-

Aluminiumnät. Ett st. 20x25 cm. för armering. Lätt att forma. 35-672 19:-

Marine Epoxy. Snabbhärdande 2-komponents epoxypackel som reparerar skador och hål, såväl över som under vattenlinjen. Övermålningsbar. 140 ml tub. 35-1213 65:-

Reparationssats. För skador på plast. Innehåller 250 ml polyester + härdare, glasfiberatta, pensel, blandspackel och blandkopp. Bruksanvisning medföljer. 35-1214 110:-

Universal Silicone. Elastisk. Till fogning och tätning inom- och utomhus. 70 ml. Färger: svart, vit, grå och transparent. Ange färg. 35-1215 35:-

Flytande packning. Gasket. Ersätter eller kompletterar packningar av kork, filt, gummi m.m. 70 ml tub. 35-1216 47:-

Plastrengöring. Miljöanpassad vattenbaserad avfettning/rengöring. Tar bort asfalt, olja, nedfall, fett, sot m.m. För alla typer av plast och gummi. 35-1423 45:-



RX-lim. Kontors- och fotolim i praktisk plastflaska. 85 ml. 24-114 19:-

Universallim Kraft. Starkt och glasklart lim för plast, textil, kork, gummi, läder, betong, metall, keramik m.m. Utmärkt till mjuka PVC-material som regnkläder, presenningar m.m. 40 ml tub. 24-1097 17:-

Kontaktlim. Speciellim för hemmabruk. Limmar gummi, skumplast, läder, plastplattor etc., mot metall, trä, bakelit, glas, papp m.m. Är vattentåligt och ger transparent limfog. 40 ml. 24-112 17:-

Bison-Tix kontaktlim. Tixotrop "som smör". Tråd och droppfritt. Lätt att använda, tränger in genom porösa material. Ett limskikt är tillräckligt. Spackelkniv medföljer. 35-1012 tub 45 ml 15:- 35-1013 burk 0,5 l 49:-

PLASTI DIP en 1-komponent luffhärdande gummielastisk skyddsfärg, som häftar på de flesta material som trä, metall, betong, PVC, glas, gummi etc. och ger en korrosionshinder, elektriskt isolerande tjock slitstark film. PLASTI DIP är vattentät, beständig mot svaga syror, alkalier, saltvatten, rengöringsmedel och solljus. Temperaturbeständig från -36° gr. C till +95° gr. C. Lev. i burk. Volym 473 ml. Finns i svart, vit, röd och blå. Ange färg. 34-1001 160:-

Plasti Dip Spray 340 gr. Transparent. 34-2091 150:-

Bison epoxylim i dubbelspruta för enklare och säkrare limning. Du kan limma på ett renare sätt och får rätt mängd bas och härdare. Innehåller 24 ml. 34-653 Standard 39:- 34-654 Rapid 42:-

"Stålplast" Superstark epoximassa i metallfärg. Limmar och tätar. Kan borras, gängas, spikas och skruvas. 34-655 45:-

Araldit. Ett välkänt universallim. Limmar praktiskt taget allt svetsstarkt. Består av bas och härdare. Nr Förp. Pris 34-17 30 g 39:- 34-27 200 g 95:-

Araldit Rapid är snabbhärdande och ännu starkare. Nr Förp. Pris 34-375 30 g 41:- 34-377 200 g 108:-

Textillim Casco. 24-4 15:-

Bison Superlim Extra. "Automatic Pen". En världspatenterad förpackning. Ett tryck på knappen = en droppe lim. Inget spill inget kladd. Detta är den bästa förpackningen för cyanoacrylatlim. Innehåll 2 ml. 25-965 37:-

Bison Plastlim. För sammanfogning av styv PVC slangar, taktännor m.m. ABS och acrylgas. 25 ml. 25-966 19:-

Kontaktlim Tixotrop för absolut tätning av isolerrör. Tub 110 ml. 24-736 34:-

PLASTI DIP en 1-komponent luffhärdande gummielastisk skyddsfärg, som häftar på de flesta material som trä, metall, betong, PVC, glas, gummi etc. och ger en korrosionshinder, elektriskt isolerande tjock slitstark film. PLASTI DIP är vattentät, beständig mot svaga syror, alkalier, saltvatten, rengöringsmedel och solljus. Temperaturbeständig från -36° gr. C till +95° gr. C. Lev. i burk. Volym 473 ml. Finns i svart, vit, röd och blå. Ange färg. 34-1001 160:-

Plasti Dip Spray 340 gr. Transparent. 34-2091 150:-



Express Pipetter. Superstarkt snabblim i unik portionsförpackning. Utmärkt till små, svåra lagningar av de flesta hårda material. Härdar på några få sekunder. 5 st återförslutningsbara portionspipetter à 0,5 g. 35-1218 35:-



Limpenna med flytande transparent lim för papper, foto, kartong etc. 20 ml. 36-766 19:-

Bison Spraylim. Kontaktlim-mets egenskaper i praktisk sprayform. För de flesta material. 200 ml sprayburk. 31-2142 55:-



Flytande spik. Bison. Ett panel och konstruktionslim för effektiv limning av reglar, lister, panel, plastlaminat, täckplåtar, natursten m.m. på ytor av betong, tegel, sättplast, trä m.m. Elimineras borrar, skruvning och spikning. Tub 120 g. 35-1014 29:-

Limpatron 310 ml. 35-1015 47:-



Yrkeslimmer till lågpris

Vitlim. Det klassiska vitlimmet. Kan användas ned till -10°. 0,96 l i plastflaska. 34-1696 45:-

Vitlim utomhuskvalitet. Till trällimningar som kan utsättas för fuktighet. Kan användas ned till +10°. 0,96 l i plastflaska. 34-1697 58:-



Casco Express gel. Superstarkt droppfritt snabblim för små, svåra lagningar. Rinner ej. Viss foglyllande effekt. Transparent. Härdar på 15-90 sek. 3 g tub. 35-961 35:-



Glas-metallim. Fäster mot glas och glas mot metaller. Härdar i dagsljus. 2 ml spruta. 24-3386 39:-

Modellim. Casco, för byggsatser av plast. 12 ml. 24-3385 19:-



Kraftlim Bisonite. "När inget annat hjälper". Oroligt starkt 2-komponent polyuretan universallim för ytterst krävande förhållanden. Hållfasthet 160 kg/cm². Limmar kallt och varmt, t.o.m. under havsvatten. Kan slipas och målas. Bruksanvisning medföljer. 35-1239 59:-



Cascol-Marin. vattenfast. Till träbåtar, trädgårdsmöbler m.m. Limmar trä mot trä, trä mot metall och trä mot plast. Ersätter CascoFen. 2-komponent 300 + 75 ml. 35-1301 98:-



Super-Epoxyylim. Extra starkt. Hållfasthet 110 kg/cm². Snabbhärdande. Nr Förp. Pris 24-123 30 g 37:- 24-320 100 g 75:-

Super-Epoxyylim samma som föreg. 1 kg burk. 35-698 440:-

Super-Epoxy, praktisk dubbelspruta. 25 ml. 34-3402 48:-



Vattenfast polyuretanlim. Lämpligt till limning trä mot trä, passar även bra till limning av lackerade ytor, plastlaminat, metall, hårplast keramiska material m.m. Limmar även trä upp till 20% fuktighet. Tål konstant vattenbelastning. 1/2 L plastflaska. 34-1698 88:- 34-1714 50 ml 29:-



89:-

Biltermometer med halvvarnare och klocka. Ljus- och ljudlarm när temperaturen hamnar mellan +3° - -1°C. Extra stark frontbelysning. Temp.intervall: +70° - -50° C. Sifferhöjd 17 mm. 35-1376 89:-

FÄRG



Plastic Padding Spraylack. Slagtålig alkydlack för metall, trä och de flesta hårda plaster. Ger en jämn, vacker, hård och slagtålig yta. Innehåll 400 ml. Finns i färgerna klarlack blank, mattvit, blankvit, aluminium, mattsvart, blanksvart, röd, gul, grön, blå, silver, lila, grå, guldmatt, klarlack matt, antikvit, orange, cerise, aprikos samt rosa. **Ange färg.** 31-256 49:-

Plastic Padding Spray-Filler. Sprutsäck för mindre slipsår, repor och lackackador. Kan användas både på en och tvåkomponentspacker för att erhålla en tätare yttfinish. Lätt att slipa. Innehåll 400 ml. 31-257 53:-

Plastic Padding Heat-Proof Värmefärg. För målning av avgasrör, ljuddämpare, motordetaljer, kaminer, utomhusgrillar m.m. Tål värme upp till 650° C. Innehåll 400 ml. Finns i färgerna svart, vit, aluminium samt röd. **Ange färg.** 31-258 59:-

Färgspray, Plastic Padding. Slagtålig silveracryllack. Innehåller 400 ml. 31-259 49:-



Hobbyfärg, Herdins. Vattenburen, för målning på trä, plast och metall inomhus. Ger en slitstark halvblank yta. **Färger:** pastellgrön, pastellblå, rosa, vit, julröd, vinröd, gul, orange, mörkbrun, grön, mörkgrön, blå, mörkblå-svart och hudfärg. Innehåll 300 ml. **Ange färg.** 31-57 55:-

Trälack, Herdins. Vattenbaserad klarlack. Sidenmatt. Innehåll 300 ml. 31-37 29:-

Allmogebets. Färdig betslösning, vattenbaserad. **Färger:** Antikvit, mattgul, gammelfrosa, allmogegrön, dala-blå, grå, ockra, engelskröd, vinröd, rustikblå. 300 ml. **Ange färg.** 21-2143 39:-

Självsprutande bronsfärg i 200 ml aerosolburk. 31-199 A Guldbrons 31-199 B Silverbrons Pr burk 45:-



Lackbets, Herdins, för färgsättning av trä. Innehåll 300 ml, räcker till minst 3 m² **Färger:** grafit svart, mahogny, mellanbrun, mörkbrun, vit, syrabeton, ljusbrun, gyllenbrun, naturgrön, mahognyröd och almrot. **Ange färg.** 21-129 19:-

Äkta betslösning, Herdins. God ljusåkt. Innehållet i påsen räcker till 1/4 l betslösning. 1 l betslösning till 6-8 m². **Färger:** mörk antikvit, mörk mahogny, mörke, ebentholtsvart, silverbets, modebrun, valnöt, björk, antikvit, ljusek, teak och mahogny. **Ange färg.** 21-128 19:-



Fogskum Makroflex. Enkomponentigt polyuretanskum. Typpgodkänd av Boverket nr: 3520/91. Det perfekta isolerings- och tätningsmedlet för b.l.a. dörrar, fönster, fogar, golvdrag, VVS-inst, utfyllnad m.m. 750 ml. 34-3394 79:-



Tätningstape typ P-list av EPDM-celldugg. Tätar springor 3-5 mm. Självhäftande. Svart. 25/tp. 49-40 98:-



Sport & fritidskniv, Frostis. rostfri med säkerhetssida. Bladlängd: 101 mm, totalt 207 mm. 20-4627 45:-



"ODAIR Luftrenare". Ett nytt koncept för luftrening, helt utan parfimerade tillsatser, lukt- och allergifritt. Absorberar omgivande dofter och bryter ned dem. Kan användas överallt. Avlägsnar lukter i kylskåp, sophinkar, garderobser, sportskor m.m. Lämpligt mot tobak, urin, fotsvett, diesel/bensin, kattkiss m.m.

ODAIR 20 g-kudde för långtidseffekt, 1-3 månader. Bruksanvisning medföljer. 24-3425 29:-

ODAIR 200 ml pumpray för direkt applicering. Snabbverkande. Mot inpyrda lukter. 24-3426 38:-

ODAIR 150g ströburk för ex dammsugare, kattlådan, golvränn etc. 24-3725 45:-



Isolerrör av strängsprutad polytensum. Skyddar mot värmeförluster, kondens, korrosion. Lättarbetad rörisolering. Lev. i 1 m längder för rörl. tabell. Mått i mm. Max. temp. 90° C.

Nr	Isol. Rör	Pr m
44-1375-18	10 18	13:50
44-1375-22	15 22	20:-
44-1375-28	15 28	26:50
44-1375-35	15 35	28:50

Clips för enkel förslutning av isolerrören. 50-förpackn. 21-816 35:-

Kontaktlim Tixotrop för absolut tätning av isolerrör. Tub 110 ml. 24-736 34:-

Tejp för sammanfogning av isolerrör. Används även som byggtejp. Aldersbeständigt Polyeten. Längd 33 m, bredd 25 mm. 34-2086 25:-



Isolationstejp, för isolering av varma eller kalla rör. Tål värme upp till 80° Tejpen förebygger kondens. Längd 915 cm, bredd 5 cm, tjocklek 3,5 mm. 34-1878 53:-

DAMMSUGARE

Centraldammsugaren gör det inte bara lättare och roligare att städa, den ger även en bättre och hälsosammare inomhusmiljö. Installationen är inte svår vare sig i nybyggnation eller i befintlig byggnad. Med vårt kompakta paket kan man installera en centraldammsugare i det flesta villor.



Centraldammsugare komplett med basenhet, slangset och monteringspaket. 44-3320 5500:-

Basenhet 1350 W/240 V. 2550 mm/VP Vacuum. 60 l/sek luftmängd. 35 l engångspåse. Vikt 11 kg utan tillbehör. 44-3321 4200:-

Slangset. 9 m sugslang, slanghållare, golvmunstycke, fogmunstycke, möbelmunstycke samt teleskoprör. 44-3322 950:-

Monteringspaket innehållande 17,5 m rör diam. 52 mm a' 2,5 m, 9 st 90° långböj, 6 st 45° böj, 2 st 90° grenrör, 6 st skarvmuffar, 6 st rörklammer. 24 m svagströmsledning, 15 st strips till ledning, 3 st suguttag, 3 st 90° kortböj. 44-3323 1295:-

Broschyr med mera information, monteringsanvisning, extra tillbehör samt kompletteringsdetaljer. 67-3321 Fritt

All - Vac. Dammsugarens TURBO. Kopplas till din vanliga dammsugare, som då suger, utan att skadas, sot, aska m. m. Vid sugning av vatten, använd endast av SEMKO godkänd vattendammsugare. Plåtbehållare ca 20 l dammkapacitet. Evighetsfilter. Testad av sotare med gott resultat. TFA:s betyg. Klarar allt slags skräp, även vatten. Ingen filterkostnad. Sparer dammsugaren. 44-1699 656:-

KÖPINFORMATION
SE SIDAN 312



SKYDDSSKOR & VÄVSTOL



Skyddssko Aaltonen med stålhätta. 2-komponentsula med antistatfiber. Svart naveläder, ortopedisk innersko. Storlek 39-47. **Ange storlek.** Nr Pr par 10 par 34-3383 499:- 4730:-



Health Soles. Japanska vattensulor. Dampar stötar och ger massage under hela foten vid varje steg. De permanent förseglade sulorna minskar risken för ryggvärk, belastningsskador och "trötta" fötter. Förbättrar blodcirkulationen. Rekommenderas av läkare. Sulorna är justerbara för perfekt passform. Nr Storlek Pris 24-3286 36-38 79:- 24-3287 39-40 79:- 24-3288 40-42 79:- 24-3289 42-44 79:- 24-3290 44-46 79:-



Skyddsglasögon. Lätta skyddsglas för industrin, motor- och travsport. 30-5104 Klar siktskiva 26:- 30-5105 Gul siktskiva 26:-



För information om hela vårt program för vävstolen beställ broschyr BR 66-53

VÄVSTOL. Den sedan årtionden tillbaka välbeprövade Rälta-vävstolen finns nu i byggsats. Alla trådetaljer är utförda i svensk furu och klara för montering. Ytor som avses att lackas är maskinputsade. Det enda som behövs av verktyg är ett par limknektar eller dyl, samt lim. Totalt innehåller byggsatsen 213 st stora och små detaljer. Fullständig arbetsbeskrivning medföljer. Stort djup 110 cm, höjd 162 cm. Finnes i 2 olika bredder: 100 cm och 130 cm inv. Med 6 trampor, 4 skaft. Vikt 68 kg resp. 79 kg. 44-602, bredd 100 cm 5245:- 44-603, bredd 130 cm 5490:-

Vävpall, sits 69x32 cm. Höjd ställbar 51x55x59x64 cm. 44-591 908:-

Vepabeslag. Ställbara dekorativa beslag för väggbonader i olika bredder, tillverkat i svart mattlackerat konstsmide, dekor i vridet fyrkantstål.

Nr	Bredd mm	Pris
34-3550	270-500	198:-
34-3551	415-815	240:-



Hörselskydd, Tactical 7-S. En effektiv stereoförstärkning av ljudet gör att du kan uppfatta och lokalisera saker som du normalt inte hör. Svaga ljud förstärks och starka ljud dämpas. En plötslig knall dämpas effektivt. De skadliga ljudvågorna kommer aldrig fram till dina trumhinnor. För ytterligare info, beställ broschyr 66-2923.

34-2923 1460:-

Hörselskydd, Tactical 7-SR. Samma egenskaper som Tactical 7-S, men är inkopplingsbar till com.-radio. Tactical 7-SR ersätter den vanliga örnmusslan, möjliggör tyst avlyssning från t.ex. jaktkameror. En 110 cm lång spiralsladd med 3,5 mm propp samt adapter med 2,5 mm medföljer. För ytterligare info.: beställ broschyr 66-3206.

34-3206 1825:-

Hörskyddstelefon HTB 7A. För skogs- och lantbruksmaskiner m.m. Avskärmar trötande och skadligt buller. En elektroniskt styrd ljudnivåbegränsare tillåter max 82 dB (A). Lev. med spiralsladd och stereopropp.

34-2922 560:-

Hörselskyddsradio med inbyggd FM-stereo, 87,5 - 110,7 MHz. Dämpning H 7 A. Skona Din hörsel, lyssna på musik istället för buller.

34-3384 1110:-

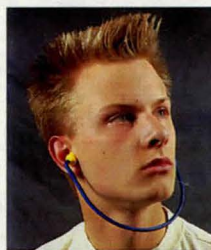

Hörselskydd EAR Caboflex 600 på bygel. Praktiskt och hygieniskt. Testat av IAH. Datablad medf. Vikt 10 gr.

20-1087 59:-

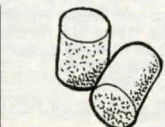

Hörselpropp. Tillverkad av skumplast, tvättbar. Dämpar effektivt skadligt buller. Godk. av ASS.

20-2536 10 par 19:-

Hörselskydd EAR Caps 200. Extremt lätt 8 g. Bekvämt, tvättbart, ej elektriskt ledande. Datablad medföljer.

20-4343 39:-



Skyddshjälm Peltor, av slagfast plast och med självinställande inrede. Vikt 320 g. Godkänd av ASS. (Lev. utan visir, hörsel- och regnskydd).

30-2527 95:-

Hörselskydd Peltor H9P med hjälmfäste för montering av visir och regnskydd.

30-2528 118:-

Visir.

30-2529 57:-

Regnskydd.

30-2530 49:-



Hörselskydd (Peltor H9A). Av högvärdigt material. Hjässbygel m. mjuk kudde. Lätt avtagbara hygieniserare för rengöring. Godkänt av Arbetsstyrelsen. Ger effektivt skydd. Vikt 145 g.

34-105 89:-

Hörselskydd (Peltor H9B). Lika föregående men med nackbygel. Vikt 125 g.

34-157 92:-

Reservdel: Hygienesats för utbyte av tätningring och dämpkuddar passande ovanstående.

34-158 28:-



Hörselskydd, hopvikbart (Peltor 2-H6f). Godkänd av ASS. Vikt 150 g.

20-1613 125:-



Skyddsskärm med hållare i mjuk, hållfast polypropylen. Visir i gjuten imfri PVC. Skyddar ansiktet mot stänk eller partiklar. Provad och godkänd av bl. a. Karolinska Sjukhuset. Kan även användas i kombination med glasögon. Finns i vit eller blå färg. Ange färg.

Pr st 10 st

30-3739 47:- 390:-



Ansiktsskärm skyddar hela ansiktet och möjliggör kombination med hörselskydd (ingår ej). Uppfällbart visir av polycarbonat med aluminium förstärkt kant. Godkänt av Arbetsstyrelsen.

30-3347 125:-

Reservskärm till 30-3347.

30-3348 62:-

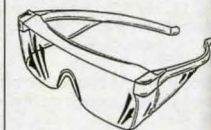

Skyddsglasögon med klar-siktglas och splittrfritt hårt plastglas även i sidoskydden. Skyddar ögonen effektivt vid slipning, svarvning etc.

30-2046 43:-



Skyddsglasögon i lätt modell av plastglas med mjuka sidoskydd och resårband.

30-2047 43:-



34-160 34-165 34-166

Arbetshandskar med impregnerad, styv krage. Baksidan av kraftigt tyg med knogskydd och resår.

Nr 34-160 av kraftig kohud, flanelldoder Pr par 12 par

34-162 av spallläder 39:- 396:-

Arbetshandskar av svinläder, pälsfodrade och med resår-mudd. 20:- 192:-

34-159 59:- 552:-

Arbetshandskar lätt och slitstark typ av tyg med PVC-belagda nabbade slitbytor.

34-165 9:- 96:-

Svetshandskar, fodrade, av kraftigt spallläder.

34-164 35:- 336:-

Trikväntar i kraftig bomullsjersey med stickad muff.

34-166 9:- 90:-

Allroundhandske i utvalt spallläder med resår och slitad krage.

34-3184 25:- 198:-



PVC-doppad bomullshandske

34-1548 19:- 174:-

Handske av PVC. Oljebeständig. Flossad insida. 27 cm.

34-1544 23:- 195:-

Torgvante, grön, stickad utan fingertoppar.

34-1545 19:- 195:-

Nitrilhandske "HYCRON". Med krage och flossad insida.

34-1546 39:- 396:-

Arbetshandske av kraftig nöthud, vinterfodrade med syntetpås.

34-1574 47:- 456:-

Allroundhandske TEGERA WORKNIT. Nitritgummiblandning, bomullsöversida. Vatten och oljeavvisande. Kromfri. Tvättbar.

34-3183 69:- 768:-

Gummiddoppad bomullshandske. Strukturerad yta, extremt greppstarka.

34-3185 19:- 195:-



Halvmask OPTI-SAFE Profis med dubbla ventiler. Neopren-gummi. Passar nedanstående filter enbart eller i kombination. Godkända av ASS och Direktoratet för Arbeidsstillsyn.

30-4685 268:-

Helmask Fernez av neopren-gummi med stor siktiska och tätslutande innermask. Passar nedanstående filter, enbart eller i kombination. Godkänd av ASS och Direktoratet för Arbetsstillsyn.

30-4686 1280:-

Gasfilter klass A2.

20-4687 75:-

Dammfilter klass P3.

20-4688 75:-

Förfilter, 60 st/fp.

20-4689 220:-



Skyddshandske av tunn färglös plast för engångsbruk. Förp. 100 st.

24-806 17:-



Arbetshandske av kraftig bomull med PVC nabbar.

34-2924 Pr/par 9:- 90:-



Trädgårdshandske (dam). Av bomull med PVC nabbar.

34-2925 Pr/par 9:- 90:-

Dammfilterskydd, med formbar näsklämma och justerbara band. Hög filtereffekt och lågt andningsmotstånd. Godkänd av ASS som dammfilter klass II a.

Nr 30-3488 Pr st 20 st

13:- 190:-



Skyddsmask, typ halvmask Pirelli, av gummi med in- och utandningsventiler. Godkänd av ASS. Filtrens placering ger god sikt. Levereras utan filter (2 st erfordras).

30-2531 149:-

Dammfilter, Godkänd skyddsklass A1.

20-2532 64:-

Kombifilter, Godkänd skyddsklass A1, mot organiska ångor, lösningsmedel och damm.

20-2533 52:-

Förfilter, Passande kombifilter, 20 st/fp

20-2403 93:-





Välkända företag i samarbete. **CLAS OHLSON**
Vi kan tillsammans med TESA erbjuda ett basprogram av högkvalitativa mätverktyg



Mikrometer med analog avläsning. Mätområde 0-25 mm. Noggrannhet 0,01 mm. Härdade mätytor, spindellåsning. Mätspindel diam. 6,5 mm. DIN 863.

30-4722 625:-



Indikatorlocka med vrid- och låsbar skala, 2 ställbara toleransmärken. Mätspets med 3 mm Tungsten-Carbid kula. Utan fästora, plan baksida. Mätområde 10 mm, skalans delning 0,01 mm. Klockdiameter 57 mm. Repfritt Saphirglas.

30-4724 845:-



Vippindikator, klockdiam. 28 mm. Repfritt Saphirglas. Noggrannhet 0,01 mm. Mätområde 0,8 mm. Vippspetsens längd 12 mm. Mätkula av Tungsten-Carbid.

30-4723 575:-



30-3666

Måttband 50 m vit-emaletterat band, med handtag av slagtålig plast. Kraftig infällbar vev.

30-3666 339:-

Måttband av PVC-belagd glasfiberväv i kapsel av slagtålig plast med vev. Bandbredd 14 mm.

30-1035 Längd 20m. 169:-

30-1036 Längd 30m. 249:-

30-1037 Längd 50m. 349:-



25:-

Vinkelhake med anslag av aluminium och linjal av härdat stål. Längd 300 mm.

30-3977 25:-

126



Digitalt skjutmått med djupmått. Mätlängd 150 mm. eller 6 tum. Omställbar mellan millimeter och tum. Nollställning på hela skalan. Noggrannhet 0,02 mm. DIN862. Batteri med 2 års livslängd, typ CH-2032. Levereras i plastetui.

30-5030 1150:-



Skjutmått med klocka och djupmått (diam. 32 mm). Roterande ring för nollställning. Härdade mätskänklar. Mätlängd 150 mm, nonie 0,02 mm. DIN 862.

30-4720 625:-

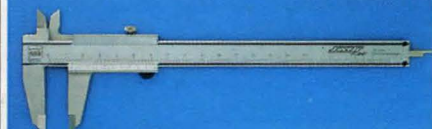

Skjutmått med djupmått. Härdat, med mattförokromad skala. Mätlängd 150 mm, nonie 0,02 mm. DIN 862.

20-4719 520:-



19:-

Meterstock av glasfiberarmerad plast. Längd 2 m.

30-3090 19:-

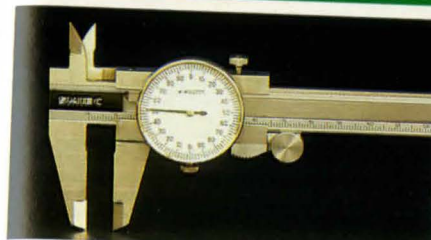

Skjutmått med djupmått och mätur. Mätlängd 150 mm, avläsning 0,02 mm. Mattförokromad mätstång, skjutmättet är av rostfritt stål. Skänkellängd 40 mm. Lev. i träetui.

30-3438 349:-



Mikrometer med härdmetallmätytor - diam. 6,5 mm. Mattförokromad mättrumma - diam. 17 mm, med friktionsanordning och låsning. Isolerbrickor mot handvärme. Avläsning 0,01 mm. Kontrollmått medföljer vid mätområde över 25 mm.

Nr	Mätområde	Pris
30-4262	0 - 25 mm	115:-
30-4263	25 - 50 mm	135:-
30-4264	50 - 75 mm	169:-
30-4265	75 - 100 mm	219:-



Stativ för infästning av mätklocka med 8 mm standardfäste. Fot med permanentmagnetfäste. Stativet har fininställning. Vikt 1,4 kg.

30-1290 395:-



Mätur. Precisionsinstrument graderat 1/100 mm. Mätområde 10 mm. visaren går ett varv pr mm. Vridbar gradering o. ställbara toleransmärken. Standardfäste, diam. 8 mm. Finns även med fästora på baksidan.

30-1277-2 standard. 229:-

30-1277-1 m.fästora 229:-



Stålskala av härdat rostfritt stål med mattförokromad bländfri skala, 300 mm. Tabeller på baksidan.

20-1363 49:-



Skjutmått, av hög kvalite' med nonieskala, 120 mm. Användbart för ytter-, inner- och djupmått. Löparen förflyttas med friktionsrulle.

20-945 43:-

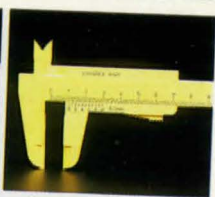

Skjutmått, av armerad plast, mätlängd 150 mm, avläsning 0,1 mm.

20-3288 25:-

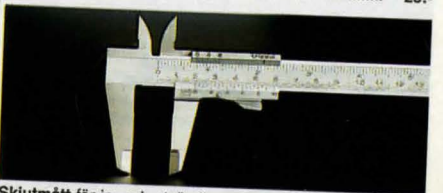

Skjutmått för in- och utvärdig mätning samt med djupmått. Av rostfritt stål med mattförokromad skala. Helt härdad till stor ythårdhet. Mäter till 150 mm och 6 tum. Med nonieskala för 1/20 mm och 1/128" avläsning.

20-868 135:-

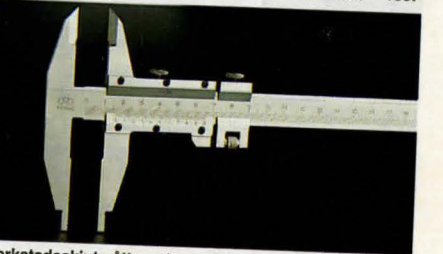

Verkstads-skjutmått med mattförokromad skala. Graderad i mm och med nonie för 1/20 mm. Mätlängd 300 mm. Skjutmättet har fininställning och skänklar för invändig mätning.

30-4046 349:-



589:-

Elektroniskt skjutmått med djupmått. Mätlängd 150 mm/ 6 tum. Omställbart för millimeter- och tumavläsning. Mät-noggrannhet 0,03 mm. Repeternoggrannhet 0,01 mm. Batteri typ SR44

30-4259 589:-

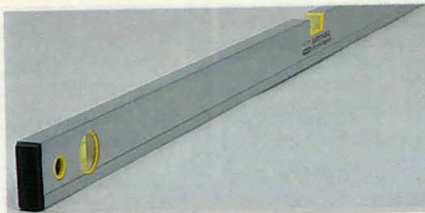

Vattenpass 1200 mm tubaluminiumprofil, 360° 3 libeller. 40-4559 139:-



Vattenpass, hantverkspasset. Skevningfri seghärdad aluminiumprofil 50 x 23 mm. Okrossbar libell med "runt-om"-läsning. Mät noggrannhet 0,5 mm/m i normalläge. Längd 600 mm. 3 libeller. 30-3844 229:-



Vattenpass av aluminiumprofil. Tre libeller med "runt om" läsning för horisontell/vertikal och 45°. Centimeterskala. Längd 600 mm. 30-4536 49:-



Vattenpass av slagfast armerad plast. Två mycket lättvästa libeller. Längd 600 mm. 30-3128 49:-



Slangvattenpass av genomskinlig graderad plast. För långa avstånd. Fästes på 1/2" slang och fylls med vatten för att mäta nivåskillnad. Lämplig slang 49-297. 30-4010 99:-



Vinkelmätare med denna vinkel ser Du alla vinklar utvändiga eller invändiga direkt på en skala. Man kan också ta ut centrumpunkten på cyl.föremål med dia upp till 130 mm. 30-3483 259:-



Vattenpass, TOTTMAR, 1800 mm. Stege av heldragen lättmetallprofil. Justerbart våg- och lodbeslag med eterfyllda libeller. Bredd 107 mm. Vikt 2,5 kg. 40-3155 898:-



Vinkelverktyg. Linjaln graderad i tum och cm, 180 mm lång. Ställbar 0-270° med graderad vinkelskiva. 3 libeller för lodning m.m. Största längd 330 mm. Hopfälld 220 mm. 30-1436 60:-



Våg- o. lodbeslag. Det patenterade "Danderydspasset" för montering på stege el. rätskiva. Helt av polerat rostfritt stål och med två justerbara eterlibeller. Stör. 160x97 mm. 20-1092 355:-



Lutningsvinkel visar lutningen i grader på lättväst visarinstrument. Rekommenderas för rörläggning m. m. Helt tillverkat av plast i storlek 130x80 mm. 20-677 75:-



Smygvinkel med lättmetallanslag. Klinga av stål. Längd 200 mm. 20-1089 29:-



Ritsmått med 1 linjal och blyertspenna. 20-932 45:-

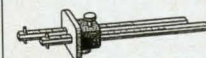

Ritsmått av lackerat stål med förnicklad och graderad linjal i längd 150 mm. 20-934 med 1 linjal 35:-
20-933 med 2 linjaler 48:-

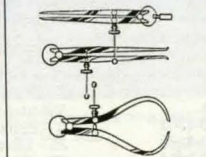

Passare med ställskruv. Samtliga 200 mm långa. 20-2214, spetspassare. 20-2212, invändig passare. 20-2213, krumpassare. Pr st 69:-



Vattenpass med 3 libeller, lod-, våg- och vinkelavläsning. Längd 230 mm. 20-1023 39:-



Bladmått med 13 blad i tjocklekar 0,05-1,0 mm. Bladlängd 90 mm. 20-1326 28:-
Bladmått med 20 blad i tjocklekar 0,05-1,0 mm. Varje 0,05 mm. Bladlängd 90 mm. 20-1327 45:-



Hultafors
Meterstock av trä. Meter och eng. tum. Bredd 17 mm. Längd 1 m. Hopfälld 210 mm. 20-122 23:-
Meterstock lika ovan men längd 2 m. Hopfälld 240 mm. 20-123 42:-
Contactmeter. Ligger plant mot underlaget vid mätning. Meterskala med början från en ände. Längd 2 m. Hopfälld 240 mm. 20-2354 42:-
Meterstock av glasfiberarmerad plast. Längd 2 m. Hopfälld 240 mm. 20-2686 58:-
Meterstock lika ovan. Längd 1 m. Hopfälld 130 mm. 20-2973 46:-

Vinkel. Skalan har på båda sidor tydlig, djupetsad gradering. Gul bottenfärg. Lätt avläsbar. Helt utförd i aluminium. Garanterad vinkelnoggrannhet: ±1/10°. Längd 250 mm. 30-2355 129:-
Vinkel med tydligt mm graderad lättmetallinjal. Anslag av armerad ABS. Garanterad vinkelnoggrannhet ± 1/10°. Längd 250 mm. 30-2703 69:-



STANLEY
Samtliga måttband är av EG-II klass
30-3663 30-3836
30-3662 30-3661
30-3662 30-3660
30-4300 30-4315
Måttband med powerlock läsning. Stålbånd med stålkapspel, spärr automatisk bandretur. Mätlängd 3 m, bandbredd 13 mm. Måttbandet har bältesclips. 30-4300 65:-
Måttband, dito, mätlängd 5 m. bandbredd 19 mm. 30-3662 119:-
Måttband, dito, mätlängd 8 m bandbredd 25 mm. 30-3663 205:-
Måttband med läsning. Stålbånd med ABS-plastkapspel, mätlängd 3 m bandbredd 13 mm. Automatisk bandåtergång. 30-3660 45:-
Måttband, dito, mätlängd 5 m bandbredd 19 mm. 30-3661 89:-
Måttband, 30 m, i stål, bandbredd 13 mm. Graderad i fullängd. Utfällbar ändhake med hullingar. 30-3836 439:-
Måttband med toppavläsning för invändig mätning. Mätlängd 3 m, bandbredd 13 mm. Bandet har automatisk återgång. 30-4315 69:-



Arbetsbord för tapetsering. Kan även med fördel användas som extra bord. Enkel hopfällbar träkonstruktion. Mått: LxBxH 2500x600x820 mm. 40-4710 279:-

Måttband 250 cm. självhäftande. För att enkelt mäta tapetväder. 21-2192 15:-



Arbetsbock i kraftig plåtkonstruktion, hopfällbar. Överliggare i trä (607 x 85 x 37). Bra underrede till tapetserarbord, arbetsbänk, ställningar, bordtennisbord, lekbord etc. Höjd 765 mm. Basmått 500 x 550 mm. Hopfälld 110 mm tjock. 40-3987 169:-

Verktygspall, sittytta 295 x 245 mm. Höjd 365 mm. Basmått 293 x 304 mm. 40-3988 159:-



Hyvelbänk med arbetsskiva i björk. Skruvspindlar av stål. Öppet underrede med förvaringshylla. En riktig hyvelbänk! Total längd och bredd: 1000x500 mm. Bänkskivans längd: 870 mm. Arbetshöjd 860 mm. 40-4693 1495:-

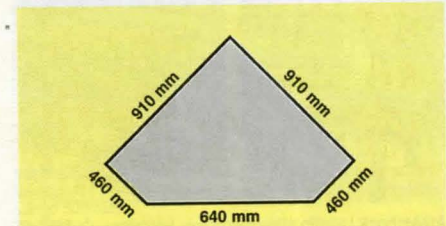

Hörnhylla, ger Dig möjlighet att maximalt utnyttja Dina utrymmen. Kan kombineras med hyllställ 40-3985. Hyllan ger 75 % större platsutnyttjande än vanligt hyllplan. Mått: se skiss.

- 40-4881 849:-
- Arbetsbänk** istål och arbetsskiva av 19mm. MDF-platta. Gildlagrad utdragshylla. Verktyspanel i masonit med topphylla. Storlek panel/bänkskiva 1200x600 mm. Lev. omonterad.
- 40-4882 795:-
- Kroksats**, för ovanstående arbetsbänk. Innehåller 25 st. PROFF krokar i en mix. Skruv medföljer.
- 30-4934 177:-

Hyllställ för industriellt bruk eller i miljöer där det krävs hög belastningskapacitet. Varje hyllplan kan belastas upp till 400 kg. Planen är justerbara i höjd med intervall 38 mm. Inga skruvar eller bultar behövs vid montering. **En mycket snabb och enkel montering.** Kan med fördel monteras som arbetsbänk. Hyllan levereras med 5 st hyllplan. Varje plan har en 13 mm tjock spånskiva. Mått HxBxD 1830 x 915 x 457 mm. Färg: Grå. Vikt 38 kg.

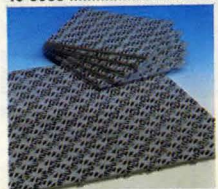

Golvtrall för hemmet och arbetsplatsen. Underhållsfritt, lätt att lägga och att ta upp. Tål hög belastning, även bilens dubbdäck. God avrinning. Gör kalla och hårda golv varma och mjuka. Lämpligt för garage, förråd, uteplatser, våtutrymmen och balkonger. Färg grå.

Hyllställ i specialstål, montering utan skruv, endast en gumklubba behövs! Hyllplan av massonit. För Dig som behöver en STABIL förvaringshylla men inte industribehov. Mått HxBxD 1830x915x406 mm.

- 40-4342 395:-



Klädskap i grålackerad plåt. Levereras med hyllplan, mellanvägg och 2 st. klädkrokar. Låsbar enkeldörr. (2 st. nycklar medföljer) Mått: höjd 181 cm. bredd 44 cm. djup 40 cm. vikt 25 kg. Enkel montering.

Förrådsskap i grålackerad plåt. Levereras med fyra hyllplan mått 795x370 mm. Dubbdörrar med lås (två nycklar medföljer). Vi rekommenderar våra Raaco- backar, art.nr 30-4638 - 30-3640, till detta mycket användbara förrådsskap. Skåpets storlek: höjd 1800 mm, bredd 800 mm, djup 400 mm. Enkel montering, anvisningar medföljer.

- 40-5259 698:-
- 40-4692 998:-



Porta-Fix 6 - ett transportabelt smådelsmagasin i kraftig konstruktion. 12 st lagerbackar (85x95x45 mm) av etenplast med genomskinligt dammskydd. Vikt 1,8 kg. Storlek 360x100x350 mm. (Med varje magasin medföljer ett gängjärn. Vid köp av två Porta-Fix kan man lätt göra en hopfällbar smådelsväska som bilden.)

- 40-2846 198:-



Verktyslåda med 5 lådor, av lackerad kraftig stålplåt med handtag av stålror. 1 st plastsk medföljer.

- 40-1064 Storl. 550x200x205 mm. 259:-
- 30-3901 Extra plastaskar 4-pack..... 18:-



Verktyslåda som ovan men med 3 lådor. Mått 375x200x155 mm.

- 40-4329 110:-



Förvaringsboxar. 3 boxar i ett set, mått 465x285, 445x275, 425x265 mm, höjd 145 mm. Samtliga boxar har fönster på ena gaveln. Ett perfekt sätt att hålla ordning i källare, garderob, barnkammare och lekrum. Material: box board. Färg blå.

- 40-3751 139:-



Snickarlåda av kantförstärkt björkplywood. Levereras med flyttbart smådetaljfack, kraftig låsbygel samt bärhandtag.

Nr	Storlek	Vikt	Pris
40-204	540x240x230 mm	4,8 kg	410:-
40-205	690x240x230 mm	5,5 kg	449:-

Serviceväska av kantförstärkt björkplywood, serviceväskorna har snäpplås, videoväskan har exenterlås.

Nr	Innermått	Pris
40-238	450x325x85mm	335:-
40-240	450x325x150mm	355:-
40-241	520x380x180mm	385:-

(40-241 är lämplig till förvaring av videokameror m.m.)



Väskinredning. Passar till vår serviceväska 40-241 (även 40-238 och 40-240 efter en mätjustering). Inredningen består av tre delar i måtten 520x380 mm. Profilerat lock 520x380x25 mm.

30-4669 35:-

Mellanskikt som är förskuret i rutnmönster. Man kan enkelt plocka bort rutor i det mönster man önskar, för sin kamera, verktyg eller instrument m.m. Mått: 520x380x40 mm.

- 30-4670 65:-

Bottenskikt i hårdare och mer stötupplagande material. Mått: 520x380x20 mm.

- 30-4671 35:-



Universallåda, i brunbetsad björkplywood. Försedd med gängjärn med inbyggt stopp. Ett kraftigt utförande. Lämplig för gevär, fotostativ, fiskeutrustning, kamera, objektiv etc. Mått: 1260x240x100 mm. Levereras med inredning - profilerat lock och bottenskikt som lätt kan specialkäras för alla användningsområden. Lämplig vid flygtransport av vapen.

- 40-5006 795:-

Välkända företag i samarbete. Raaco tillverkat för CLAS OHLSON. Miljön blir allt viktigare. Raaco har alltid varit miljömedvetna och detta återspeglas i dagens produkter. Inga giftiga ämnen som kadmium, bly eller kvicksilver ingår i de material som används. Samtliga plastprodukter är gjorda av polypropylen, d.v.s. återvinningsbara. Dessutom ergonomiskt utformade



Assorter-box. Locket har skjultås för säker transport. Lockets bakkant sitter fäst med tre brottsäkra gångjärn. Boxen finns i två storlekar och fyra olika fackindelningar.

Nr	Ant.fack	Mått mm	Pris
30-4655	7	175x145x32	32:-
30-4656	12	175x145x32	32:-
30-4657	9	240x195x42	52:-
30-4658	18	240x195x42	52:-



Förvaringsfack Ergo box med handtag både i bak- och framkant. Handtaget bak nedfällbart. En kraftig back för tyngre förvaring.

Nr	Mått mm	Pris
30-4638	375x168x111	39:-
30-4639	375x210x136	52:-
30-4640	375x280x188	83:-



Plockback Ergo-box, i tre olika storlekar. Levereras i 4-pack med monteringskena.

Nr	Mått/back	Tot.mått	Pris
30-4635	125x100x50	500 mm	35:-
30-4636	125x130x75	500 mm	35:-
30-4637	125x180x100	500 mm	49:-



Verktygslåda - TOOL-MATE - i plast. Med Raacos unika låsning. Med 2 st. utdragbara fack på sidan och en löstagbar smådelslåda med handtag inuti.

40-4574	198:-
Insatslådor, till ovanstående verktygslåda. Lösa insatser som gör att Du kan kombinera efter eget behov. Satsen består av 8 st. lådor.	39:-
20-4524	39:-



Assorter-låda med bärhandtag och 16 löstagbara plastaskar. Storlek 340x265x57 mm.

40-4659	149:-
---------	-------



Sortimentskåp, industrikkvalitet, skåpet har 48 plastlådor. Totalt mått: 307x550x150 mm.	398:-
40-4998	398:-
Sortimentskåp, industrikkvalitet, skåpet har 36 plastlådor. Totalt mått: 307x420x150 mm.	298:-
40-4999	298:-

Sortimentskåp, ett sätt att bringa ordning i all oreda bland skruv, mutter, sytillbehör m.m.



Sortimentskåp. Storlek 551 x 306 x 146 mm, innehåller 37 plastlådor, en sats mellanväggar medföljer.

40-3249	198:-
---------	-------



Sortimentskåp. Storlek 551 x 306 x 146 mm, innehåller 60 plastlådor, en sats mellanväggar medföljer.

40-3363	198:-
---------	-------



Sortimentskåp. Storlek 281 x 306 x 146, innehåller 18 plastlådor, en sats mellanväggar medföljer.

40-3364	119:-
---------	-------



Sortimentskåp. Storl. 150 x 306 x 146 mm. En sats mellanväggar medföljer.

40-3362	65:-
---------	------

Mellanväggar i plast, passande hobbykåp 40-3249, 40-3362 - 3364. Lev. i 20-förp.

Nr	Mått	Pr/förp.
20-3887-1	50x30 mm	15:-
20-3887-2	135x50 mm	35:-



Universallåda av polypropylenplast. Mått hopfäld LxBxH 370x170x180 mm. Lådan har 3 insatser.

40-4056	95:-
---------	------

Universallåda enl. ovan. Mått hopfäld LxBxH 320x148x150 mm. Lådan har 2 insatser.

40-4057	65:-
---------	------



Multibox, ihopfällbar plastback. Med ett enkelt handgrepp förvandlas den till en praktisk back. Mått hopfäld 480x350x60mm, uppfäld 480x350x240 mm, 32 liter.

44-1862-3 Röd	39:-
44-1862-5 Blå	39:-

Verktygskorgen - en gammal hantverkaride i modern tappning. Stående verktygsförvaring överskådligt - lättåtkomligt. Fällbart handtag - utdragbara lådor för småsaker två flyttbara sidostöd spår för mejslar, tänger o. likn. Kraftig tålig konstruktion 315x245x195 mm.

30-2625	179:-
---------	-------



Mellanvägg i plast. Passar hobbykåp 40-4998 och 40-4999. Lev. i 48/fp.

20-5281	45:-
---------	------

Batteri alkaliskt LR6 32-4445 4-pack 17:50

Postlåda i galvad plåt. Mått: 340x275x110mm. Finns i vit eller grön färg.

40-5017 vit	98:-
40-5018 grön	98:-



Smådelmagasin med utfällbara plastfack. 18 st små och 6 st stora fack. Totalt mått: 600x270x90 mm.

30-4633	179:-
---------	-------



125:-

Sportklocka Visar normalt tid, datum, alarm, varvtidtagning med 4 minnen, nedräkningstimer, tempotider med signal 65-180 pulser/minut. Vattenskyddad.

24-3566	125:-
---------	-------

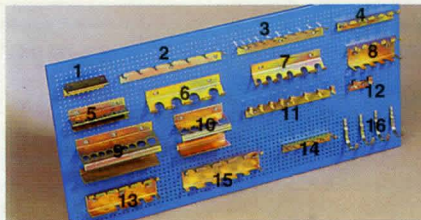

Verktygstavla i blå epoxylackerad stålplåt. Mått 960x480 mm. Perforerad med hålavstånd c/c 12 mm. Passande krokkr enl. nedan. Dessa är samma som till verktygsvagnen. Levereras utan krokkr.

40-3922	169:-	
Verktygskrokar av gulkromaterad plåt.		
Nr	Hållareför	Pris
30-3876-1	knubbmejslar	21:-
30-3876-2	ringnycklar17-24	30:50
30-3876-3	ringnycklar8-17	28:50
30-3876-4	ledhylsor	26:50
30-3876-5	bits	28:50
30-3876-6	blocknycklar18-27	26:50
30-3876-7	blocknycklar8-19	27:50
30-3876-8	spårnyckel-detalj	35:-
30-3876-9	dorn-hållhållare	46:50
30-3876-10	5tänger	39:-
30-3876-11	hylshållare1/2".8st	30:50
30-3876-12	hylshållare1/2".2st	15:80
30-3876-13	6 skruvmejslar	37:-
30-3876-14	div.verktyg	25:50
30-3876-15	störreskrubmejslar	30:50
30-3876-16	sladdlampor etc. 4 st	Pr/fp 13:70
Skruv för krokkr.		
11-1829	Förp. 20 st	8:-



Borrhållare, för 25 st. borrar i intervall 1-13 mm. med 0.5 mm. steg. 30-3876-17..... 49:-

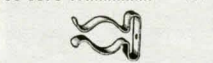

Verktygshållare 21-136 av fjäderstål. Blankförzinkade. Måttet anger gripvidd diam. Storl. 10 st 100 st 9:00 69:- 13 mm 11:- 82:50 19 mm 16:- 120:- 28 mm 21:- 157:50 38 mm 39:- 292:50



Redskapshållare. Passar för redskap med skaftdiam. upp till 32 mm. Levereras i förpackning om 4 st, inkl. skruv och plugg. 30-4334 55:-

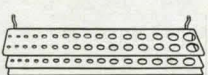

Borrhållare för 32 st borrar haldiam. 3-14 mm. 20-4326 49:-

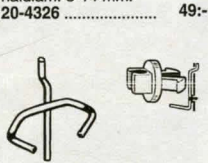

Tånghållare 44 mm. bred. 20-4327 9:-

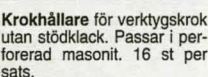

Krokhållare för verktygskrok utan stödklack. Passar i perforerad masonit. 16 st per sats. 20-1847 8:-



Kroksats med 52 st sortera- de verktygskrokar för perforer- ade plattor. Enkla krokkr utan stödklack. Ytbehandla- de. 30-1947 19:-

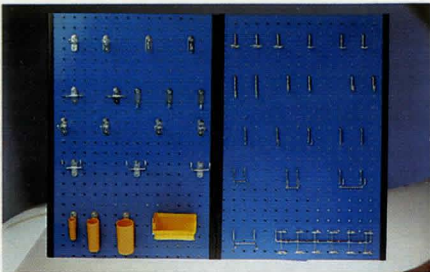

Verktygstavla av hård perforerad masonit storlek 40x60 cm per sektion (tot. ca 80x60 cm), kantlister av trä och plast. Målade med blank smutsavvisande blå lackfärg. Nedanstående verktygskrokar passar. Tavlan säljes per par. Krokkr ingår ej.

40-610-5..... Per par 159:-
Verktygskrokar i ett sortiment med 25 olika passande ovanstående tavla (högra tavlan).
 30-1786 Per sats 76:-

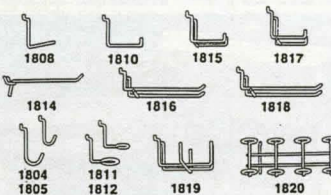

Verktygskrok, av galv. metalltråd diam. 3,5 mm. utan stödklack. Måttet anger hållarens öppning eller längd. Passar både 40-3922 och 40-610. Pris pr förp.

Nr	Förp.	Nr	Förp.
20-1804 14mm	5 st	20-1815 50mm	1 st
20-1805 24mm	5 st	20-1816 125mm	1 st
20-1808 40mm	5 st	20-1817 50mm	1 st
20-1810 50mm	5 st	20-1818 125mm	1 st
20-1811 15mm	5 st	20-1819 80x80	1 st
20-1812 23mm	5 st	20-1820 20 mm	1 st
20-1814 100mm	1 st		

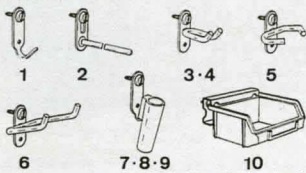

Upphängningssystem, PROFF, för plåtpanel och perforerad masonit. Monteras stadigt med medf. plåtskruv. Mått i mm anger hållarens öppning x längd. Passar både 40-3922 och 40-610.

Nr	Mått mm	Pr 5 st	Nr	Mått mm	Pr 5 st
20-3025-1	23	25:50	20-3025-6	40x50	36:-
20-3025-2	100	46:50	20-3025-7	13x50	51:-
20-3025-3	7x38	26:50	20-3025-8	26x75	51:-
20-3025-4	11x64	36:-	20-3025-9	38x75	51:-
20-3025-5	43x20	38:-	20-3025-10	105x96x45	109:-

Verktygskrokar PROFF. Sortiment med 25 olika (vänstra tavlan). 30-3025-11 177:-

Verktygstavla PROFF av lackerad stålplåt 12x370x980 mm. 40-3141 179:-



Plackbackar, 9 st, i tre olika storlekar inkl. upphängnings- skena. Backarnas mått: 3 st 110x95x50 mm, 3 st 110x125x65 mm och 3 st 110x170x76 mm. 30-4631 29:-



Plackbackar, 15 st, i tre olika storlekar inkl. upphängnings- skena. Backarnas mått: 5 st 110x170x50 mm, 5 st 110x125x65 mm och 5 st 110x170x76 mm. 30-4632 49:-

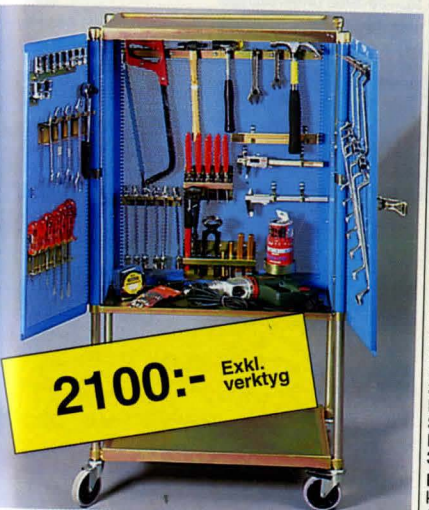

2100:- Exkl. verktyg

Verktygsvagn i blå epoxylackerad stålplåt, tjocklek 1,5 mm. Mått på skåpet 750 x 600 x 400 mm. Totalhöjd 1300 mm. Ben av kraftiga stålror som fungerar som gångjärn genom att dörens plåt är rullad runt röret. **Vagnen levereras komplett med 1 sats krokkr för 83 verktyg + oljekanna.** Leve- reras fastnitate. Vagnen har 4 st svängbara hjul (100 mm), varav ett är låsbart, dessutom ett kraftigt excenterlås. På vagnens baksida finns plats för el.handverktyg, sladdlampor etc. Rek. krok nr 30-3876-16. 40-3875 2100:-



Plastask med genomsnittligt lock. Mått 150x90x30 mm. 31-2054 utan fack 13:-
 31-2055 5 fack 13:-
 31-2056 10 fack 13:-

Förvaringslåda av färgad plast med genomsnittligt lock. Praktisk för skruvar, muttrar osv. Storlek 180x130x40 mm.

Nr	fack	färg	Pr st	10st
31-586	med blå.		25:-	210:-
31-587	utan röd.		25:-	210:-

Plastlåda av hård plast m. glasklart lock. Stapelbara. Storlek 270x155x40 mm.

Plastlåda med 18 småfack. Pr/st 10 st 33:- 270:-

Plastlåda med 6 småfack och 3 större fack. 31-81 33:- 270:-

Sortimentlåda av plast, delad i 5 fack jämte 8-delat inner- fack förbundet med skenor till locket. En låda som rymmer mycket men som är så liten att den går i fickan, 210x110x40 mm.

Nr	Pr st	10 st
31-145	26:-	210:-



Nr	10 st	100 st	10 st	10 st
31-218	29:-	210:-		
Plastask med lock. Grön. Storlek 56x36x16 mm.		31-92 5-fack	31-93 10-fack	
Nr	10 st	100 st	31-91 15-fack end. svart	
31-223	16:-	140:-	Pr st 17:-	10 st 148:-

Plastlåda med rejåla snäplås. 4 längsgående fack som kan delas med mellanväggar. Mått 255x180x40 mm. 40-4335 32:-

Plastlåda som ovan men med 3 längsgående fack. Mått 205x140x40 mm. 40-4336 25:-

"Egons Låda". Plackback av stabil plast. Med hållare för vägg, lätt att haka av. Storl. 160x105x75 mm. (Skruv ingår ej). Nr 31-6 Pr st 10 st 10:- 80:-

Verktygslåda, en enkel och praktisk låda för "allting". Mått: 380x250x115 mm. Osorterade färger. 30-4630 17:-

ORDNING OCH REDA!

Ett förstklassigt, stabilt och säkert system gör Ditt garage till ett mönster av ordning och reda. Alla delar är av blankförzinkat rundstål och rostlar ej. Levereras komplett med skruv och plugg.

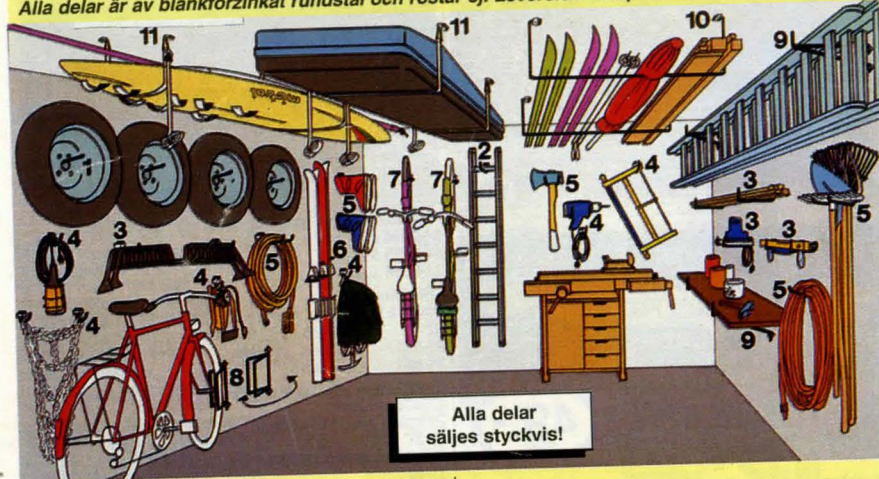

Alla delar säljes styckvis!

Pos. Nr	Pris/st		
1. 30-3941 Univ.krok f. tung belastning	33:-	8. 30-3948 Cykelställ svängbart	139:-
2. 30-3942 Univ.krok f. lättare belastning	36:-	9. 30-3949 SuperKonsoll, tål tot.80kg, svängbar	95:-
3. 30-3943 Krok f. virke, verktyg etc.	36:-	10. 30-3950 Universalbygel	89:-
4. 30-3944 Rundkrok f. el-verktyg	29:-	11. 30-3951 Skidlåde-lift, perfekt även för skidor, surfbåda, stegar etc.	415:-
5. 30-3945 Krok f. pjäxor, krattor etc.	59:-		
6. 30-3946 Krok f. skidor	45:-		
7. 30-3947 Krok f. cykel	39:-		



Krokar, 3 st plastade krokar lämpliga för upphängning av cyklar, spadar, stegar m. m.
 Nr 1 par 5 par
 30-3467-1 12:60 51:50
 30-3467-2 13:70 58:-
 30-3467-3 14:70 62:-

Verktyghållare för upphängning på vägg av spadar, krattor och liknande skaffverktyg med upp till 32 mm diam. Krokarna är plastdopade. Sats med 5 hållare med skruvar.
 30-1948 20:-



Upphängningssats, dopplastade stålkrakar, 5 st fjädrande hållare för skaffverktyg, 2 + 2 trågängade krokar, 5 st verktyghållare för spadar, krattor etc. Ett perfekt bassortiment för garaget.
 30-3878 39:-



Sekatör med roterande handtag för mindre påfrestning på handleden. Helhårdat skär och motskär. Skänklar av grafit, lättare än aluminium, starkare än metall. Längd 20 cm.
 30-4201 289:-

Sekatör med skarpslipat stålskär och skänklar av formpressad plåt. För beskärning av träd och buskar. Klipper grenar upp till 15 mm. diam. Längd 19 cm.
 30-4202 105:-

Sekatör, Xyalan-behandlat stålskär. Mothåll av metall. Klipper grenar, gummi, kabel, plast och mjuka metaller. Större klippkapacitet än traditionella sekatörer. Längd 20 cm.
 30-4203 139:-



Såg, Sandvik XT tandning med överlägsen skärpa. Ger den finaste snittytan på alla slags kvistar och grenar. Fällbar klinga med säkerhetslås. Greppvänligt handtag. Lämplig för beskärning, jakt, camping etc. Längd hopfäld 23 cm.
 30-4200 159:-



Grässax. Plastöverdragna handtag. Handtaget är ställbart i 3 lägen. Längd 34 cm.
 30-4206 89:-

Toppsax med justerbar skafthylsa, 22-27 mm. Utbytbar skär. Levereras med lina. Klarar grenar upp till 30 mm.
 30-4208 249:-



Häcksax. Finslipade, härdade raka stålskär. Rostskyddsbehandlade. Den bakre delen på ena skäret är sågtandat för fasthållande av grenar. Trähandtag. Längd 53 cm.
 30-4204 198:-

Häcksax. Härdade och vågformade stålskär. Rostskyddsbehandlade. Gummibuffertar som tar upp stöten när man klipper igenom. Handtag av plast. Längd 50 cm.
 30-4205 259:-

Röjsax, lätt och välbalanserad. Xyalan-behandlat skär och mothåll av aluminium som är utbytbara. Klarar grenar upp till 30 mm. Längd 75 cm.
 40-4207 289:-

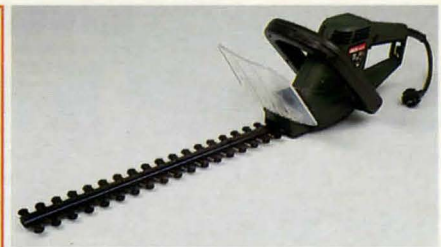

Häcksax eldriven. Snittlängd 47 cm. 220 V/400 W, vikt 3,2 kg.
 40-4576 849:-



Kvistsåg, med stångfäste. Stålblad 40 cm något böjt för ansning, kvistsågning m. m.
 30-1604 159:-



Trädgårdsredskap. Satsen innehåller 5 robusta handredskap. 2 planteringspadar, 1 maskroslockare, 1 handgrep samt 1 uppluckrare.
 30-4211 67:-



Knäskydd, av PVC-plast. Bra vid golv- och trädgårdsarbete, par förp.
 30-3507 72:-



Vid köp av en kompostkvarn medföljer utan extra kostnad en uppsamlare! (kan ej köpas separat)

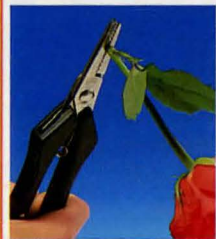

Blomstersax med dubbel-skär, i rostfritt stål och plastskänklar. Saxen håller i den avklippta blomman, en perfekt hjälp när du sätter ihop din blomsterbukett.
 30-5024 69:-

Kompostkvarn för att finfördela kvistar, perenner, gamla plantor, grönsaksavfall, klipp från häckar och buskar etc. Kvarnen kan ta upp till 25 mm. diameter. Utrustad med överbelastningskydd och säkerhetsbrytare. Effekt 1300 W. Vikt 20 kg. Utan extra kostnad medföljer en uppsamlare av plast, som hakas på kvarnen. Det malda materialet strös enkelt ut från behållaren, som har bärhandtag. Uppsamlaren kan ej köpas separat.
 40-5232 separat 1995:-



Grundsets inkl. krankkoppl. snabbkoppl. och munstycke. 24-2021 79:-
 Sprutpistol, justerbar. 34-937 59:-



24-755 24-813 24-2023
 24-754 24-756 24-2020 24-2024
 Skarvkoppling. 24-754 16:-
 Snabbkoppling 1/2". 24-755 25:-
 Snabbkoppling m. vattenstopp. 24-756 37:-
 Trevägsförgrening. 24-813 27:-
 Skarvdel slang mot slang. 24-2020 16:-
 Krankkoppling 1/2" och 3/4". 24-2023 18:-
 Krankkoppling universal. 24-2024 39:-



Mässingskopplingar för trädgård
 Sprutpistol, justerbar. Lev. med adapter. 34-2159 46:-
 Skarvkoppling slang mot slang 1/2". 24-2053 29:-
 Skarvkoppling 24-2052 17:-
 Snabbkoppling med vattenstopp för 1/2" slang. 24-2051 41:-
 Snabbkoppling för 1/2 slang. 24-2050 32:-
 Krankkoppling utvändig gänga, 3/4". 24-2049 18:-
 Krankkoppling invändig gänga, 3/4". 24-2048 23:-
 Krankkoppling invändig gänga, 1/2". 24-2047 23:-



KÖPINFORMATION SE SIDAN 312
 Slanghylsa för krananslutning. Passar 1/2" slang. 24-3624 15:-

Strålmunstycke. 34-791 36:-
 Handdusch. 34-792 49:-
 Sprutpistol i metall, tålig sprutpistol med steglöst reglerad flödeskontroll, från findimma till kraftig jetstråle. 34-3607 169:-
 Multisprinklerpistol m. fler-funktionsmunstycke. En kombination av fullt justerbart sprutmunstycke och ett sprinklerhuvud. 34-3072 119:-
 O-ringsats innehåller 4 st. ringar för kopplingar 24-3071 10:-



Vattenspridare med 15-håls spridararm och aluminiummedar. Täcker 12x15 m. (180 m²) 34-2018 85:-
 Pulsatorspridare, inställbar. Helt i plast. Sprider i cirkel eller del av cirkel. Täcker 26 m. i diameter. 34-3609 110:-



Slangvagn, av galvat stål och kraftiga plastdetaljer. Plats för 60 m. 1/2" slang. Slang medföljer ej. 40-3804 279:-
 Trädgårdsslang av armerad PVC. Inre diameter 1/2" 49-140 Pr 20 m 69:-



Redskapshållare. Kraftig hållare för väggmontering. (Skriv medföljer) Praktisk förvaring av Hozelocks tillbehör och kopplingar. 34-3608 49:-
 Slanghållare av plast för väggmontage. Tar 30 m 1/2" slang. Försedd med uttag för krankopplingar och tillbehör. 34-3308 18:-

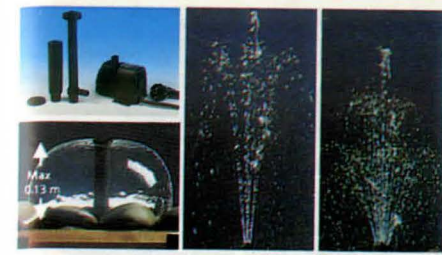

Bordsfontän för inomhusbruk. Levereras komplett med tre olika fontänhuvuden. Teleskopiskt fontänrör för justering av vattenhöjd. Flödeskontroll samt möjlighet att göra vattenfall. Mått: 100x90x70 mm. 220 V/10 W. 44-3174 459:-



Fontänpump. Levereras med en 24 volts/60 VA transformator. Justerbara fontänhuvuden reglerar vattenflödet och vattenfall. Kan anslutas till pumpar antingen som kombinerat fontänpump/vattenfall eller separat vattenfall. Max vattenhöjd 2.4 m. Fontänhöjd 1.9 m. Motorkapacitet 40 W. 44-2901 979:-
 Fontänbelysning, går att montera på fontänpumpens rör. Kan även användas flytande eller dränkt. Satsen innehåller 7.5 m. kabel, 24 V. transformator och 3 st. lampor. Upp till 6 st. lampor av Hozelocks olika modeller kan anslutas till systemet. 34-3610 895:-
 Fontänlampa extra lampa, exkl. kabel och transformator. 34-3626 189:-

Dammfolie, i polyetylenplast. 0.5 mm. tjock. Hållbar, motstår UV-ljus, värme och kyla. Skadar varken fisk eller planter. Mått: 3x2.5 m. = 7.5 kvm. 42-3826 495:-



Fotogenlykta, en festlykta som ersätter marchaller, gör festen "lysande". Storl. 20x12 cm. levereras med en 60 cm lång stolpe. Kan även användas som bordslampa. Vit. 44-1985-3 Pr 3st 139:-

INBROTTSKYDD I KONSTSMIDE. För källarfönster, gillestuga, sommarstuga och verandörrar. Med enkla verktyg får Du ett effektivt inbrottskydd utan dyra installationskostnader. Detta inbrottskydd består av ett modulsystem. Du väljer själv Din personliga design. Allt smide är 12 mm och svart pulverlackat järn.

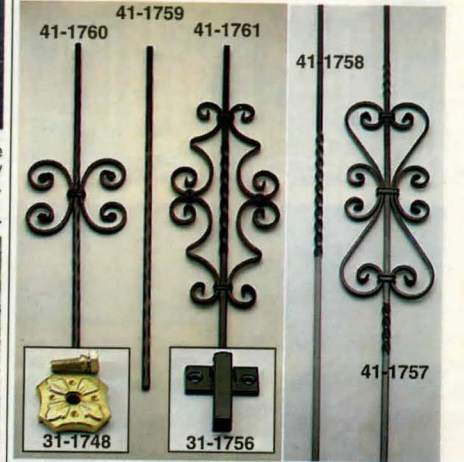

31-1748 Rosett i kromaterat stål, skruv ingår 49:-
 31-1756 Fäste, monteringshylsa. Längd 80 mm 39:-
 41-1757 Ornamentstav, längd 1300 bredd 180mm 169:-
 41-1758 Stav, längd 1300 mm 69:-
 41-1759 Stav, längd 750 mm 59:-
 41-1760 Ornamentstav, längd 750 mm 119:-
 41-1761 Ornamentstav, längd 750 mm 229:-

Skruv, träskruv med försänkt huvud och envägsspår, säkerhetskrav. förp. 10 st. Pris/förp. 11-1765-1 5,5x50 mm 16:-
 11-1765-2 5,5x38 mm 16:-
OBS! Vid användning av envägsskruv skall Du alltid förborra eller först prova med vanlig skruv.



Trädgårdsbelysning SHADED, 24 Volt. Ett flexibelt sätt för "Gör-det-själv"-installation. Startset levereras komplett med 4 lampor, transformator och 15 m kabel. Transformatorn har kapacitet för ytterligare 2 lampor. Totalhöjd 85 cm. 44-3338 795:-
 SHADED extra lampa, exklusiv kabel och transformator. 44-3078 159:-
 Glödlampa, 10 W, för ovanstående lampor. 2 st/fp. 24-3084 23:-

Grindbeslag av elförzinkat stål, svart mattlackerade. Ett kraftigt beslag mycket lämpligt för grindar och grova ytterdörrar. Skruvar, brickor och muttrar medföljer.

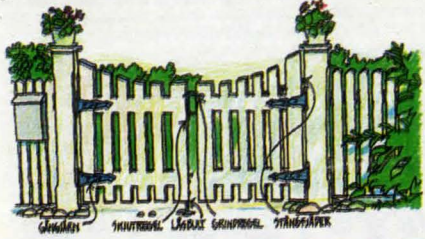

Skjutregel. Mått 180 x 70 mm.
31-1719 35:-

Grindregel passar för både in- och utåtgående grind/dörr. Mått 200 x 70 mm.
31-1718 73:-



Handtag. Mått 250 x 50 mm.
31-1722 26:-

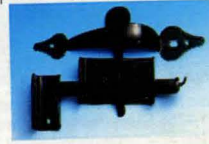

Gångjärn. Mått 220 x 50mm. Sprint med trågånga.
31-1723 Pr par 73:-
Gångjärn. Mått 220 x 50 mm. Sprint för genomgående montering.
31-1724 Pr par 83:-
Gångjärn. Mått 230 x 200 mm.
31-1725 Pr par 83:-



Fjäder för stängning av grind/dörr. Mått 400 x 40 mm.
31-1720 59:-
Låsbult, längd 300 mm.
31-1721 39:-

Svetsmodul av betat järn, material 15x4 mm, lätt anojat. Du kan enkelt svetsa: ljusstake, grytunderlägg, eldhund, fotskrapa, väggdekorationer, amplar, konsoller, staket etc. Det finns mängder av möjligheter, använd Din egen fantasi.



Nr	Storlek	Pris/st
31-1785	120x60 mm 2 kurvor	13:-
31-1805	250x60mm1 kurva	13:-
31-1806	146x55mmS kurva	13:-
31-1807	148x65 mmS kurva	14:-
21-1808	Ljusmanchett	3:-
21-1809	Ljushållare 23 mm (kronljus)	4:-
21-1810	Ditokompl.monterad	7:-
21-2064	Ljusmanchett	3:-
21-2062	Ljushållare 20-22 mm (antikljus)	4:-
21-2063	Ditokompl.monterad	7:-
21-1835	Ring ø100mm.	12:-
31-1834	187x55Skurva	14:-
21-1836	Ljushållare ø 60mm. med manchett.	11:-
21-2189	Ljushållare kompl. mont. ljusdiam. 50 mm.	11:-
31-2191	Fästplåt för ampelkonsoll, 350x100 mm.	29:-



Antikkedja, mönstrad. Svartlackerat stål. Öglans yttermått 20x10 mm. Längd 3 m.
31-1908 48:-
Dekorkedja i stål. Öglans yttermått 16x9 mm. Längd 3 m.
31-1909 Förmässlad 42:-
31-1910 Förmäcktad 42:-
31-1911 Svartlackerad 42:-

BYGGSATSER. Med hjälp av våra svetsmoduler och Din fantasi kan Du tillverka olika saker för hemmet. Vi har plockat ihop 3 satser enl. nedan. Kompletta byggsatser med alla delar omonterade.



Ljusstake för blockljus.
31-1892 49:-
Ljusstake för takmontering.
41-1893 149:-
Ljusstake, 7-armed.
41-1894 215:-

Använd alltid ankarspik eller skruv av ankartyp till byggbeslagen!

Ankarskruv, 4,5 x 35 mm. En härdad specialskruv för byggbeslag, krysspårskalle. Förp. 250 st.
11-1934 181:-

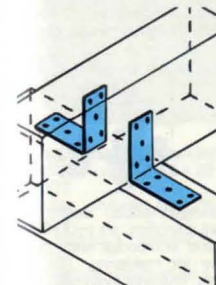

Vinkelbeslag används till förband av korsande balkar i klenare träkonstruktioner t. ex. car-port, uterum. Mått 93x93x3 bredd 40 mm.
31-1693 8:-

Vinkelbeslag används i förband av klena virkesdim. Mått 50x50x2,5 bredd 35 mm.
31-1694 4:-

Vinkelbeslag förstärkt används till förband av korsande balkar, vid tyngre konstruktioner. Mått 90x90x2,5 bredd 65 mm.
31-1692 10:-

Vinkelbeslag förstärkt, används till förband av lättare träkonstruktioner Tillverkat av varmförzinkad stålplåt och försedd med ribbförstärkning. Mått: 83x62x2mm. bredd 40mm.
31-1857 5:-

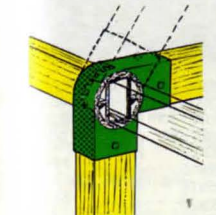

Beslag för konstruktion av växthus, förråd, solskydd, bättäckning m. m. Stållbart 75-180° med 15° intervall. Passar regel 25x50 mm. Beslagen kan tas isär för enkel demontering och återanvändning.
Nr Pr/st 12 st
31-1370 29:- 300:-

Ankarspik elförz. 3,1x40. 500 st/förp.
34-2090 75:-

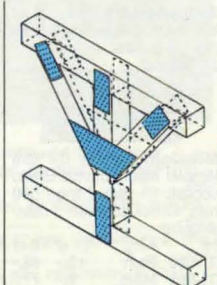

Spikbleck används som laskplåtar i träkonstruktioner exempelvis pelare/ås i klenare konstruktioner. Mått 80x300x2,0 mm.
31-1696 15:-
31-1697 20:-

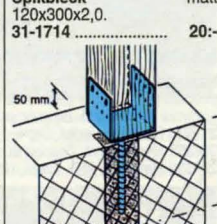

Stolpsko används till understöd av pelare och stolpar i byggnadskonstruktioner. Skänkelhöjd 121 mm.
Mått Pris
31-1697-1 73x40 63:-
31-1697-2 100x40 67:-

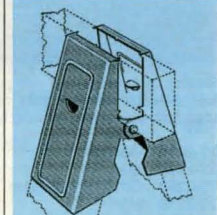

Bockbeslag av kraftig profilerad blankförzinkad stålplåt. Virkesmått till benen 45x100 mm. Överstykke, tjocklek ca 45 mm av valfri bredd. Beslagetsmått: 105 x 115 x 195 mm.
41-1180 Pr st. 59:-

Ankarspik elförz. 4,0x40. 250 st/förp.
34-1809 51:-

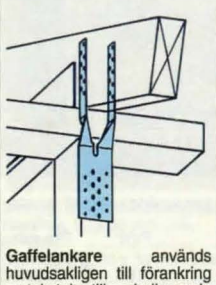

Gaffelankare används huvudsakligen till förankring av takstolar till underliggande konstruktioner. För virkesbredd 48 mm.
31-1784 12:-

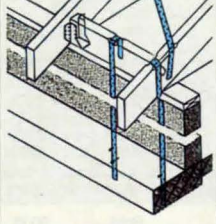

Spikband 10 m bredd x tjocklek 20x1 mm.
31-1715 80:-



Brädhållare används för att hänga in brädor i t.ex. staket och instängningar. Invändigt mått 23x95 mm.
31-1859 6:-

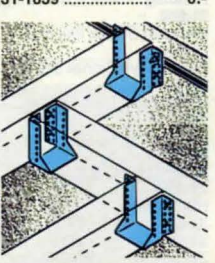
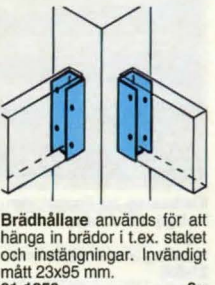

Balksko används som sko för balkar och åsar vid avvängningar i klena virkesdim. t.ex. uterum.
Mått Pris
31-1695-1 45x96 11:60
31-1695-2 45x105 12:60
31-1695-3 45x137 15:-



Ryggåsbeslag 60° för virke 45x70 mm. Ett mycket bra hjälpmedel för båt- och husvagnstäckning.
41-2071 86:-
Vinkelbeslag i 2 mm stålplåt, el-förzinkad. Används lämpligen tillsammans med 45x70 mm regler som skruvas fast med skruv och mutter i M8 (11-1315 + 11-503).
31-2065 30° 45:-
31-2066 60° 49:-
31-2067 75° 49:-
Toppbeslag för 8-sidiga byggnader typ lusthus för 15° taklutning. Regel 45x70 mm. Passande vinkelbeslag är 75°.
31-2068 410:-

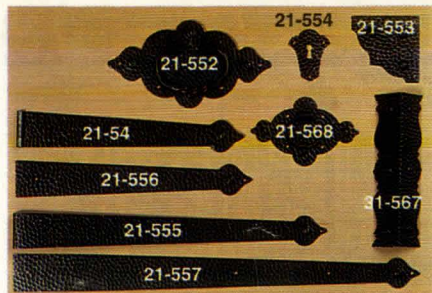

Kistbeslag av hamrat järn i konstsmide, välgjort arbete, kraftiga och stabila.

	Pr/st	Pris sats
Handtag Storlek 12,5x8 cm		
21-568	16:-	(20 st) 500:-
Handtag Storlek 20x10,5 cm.		
21-552	49:50	(20 st) 840:-
Hörnplåt Storlek 8x8 cm.		
21-553	7:-	(40 st) 220:-
Nyckelskylt Storlek 5x6 cm.		
21-554	5:50	(10 st) 42:-
Lockbeslag Längd 38 cm.		
21-555	12:-	(20 st) 206:-
Lockbeslag Längd 48 cm.		
21-557	16:-	(20 st) 270:-
Framstolpe Längd 27,5 cm.		
21-556	12:-	(20 st) 198:-

Hörnbeslag			
21-567-18	Höjd 18 cm	17:-	(40 st) 610:-
21-567-27	Höjd 27 cm	20:-	(40 st) 680:-
21-567-34	Höjd 34 cm	23:-	(40 st) 740:-
21-567-40	Höjd 40 cm	25:-	(40 st) 860:-

Kistgångjärn av hamrat järn i konstsmide. Bredd 4 cm. Längd uppfällt 50 cm. Fästes på lockets insida och kistans baksida.

Nr	Pr/st	20 st.
21-54	30:-	500:-

Kistbeslagsats, innehållande erforderliga beslag till en kista enl. illustrationen, utom gångjärn och hörnbeslag. Satsen består av 11 detaljer. (2 st 21-552, 555, 556. 4 st 553 och 1 st 554.)

Nr	Pr/st	Pr/10 sats
21-570	159:-	1349:-

Skrivsats. Består av 100 st oxiderade järnskruvar m. lågt kullrigt huvud. Satsen passar till en kistbeslagsats med hörnbeslag och gångjärn.

Föt för dalakista m. m. svarvad av björk. Diam. 70 mm, höjd 48 mm.



Byggsats till dalakista. Av 12 mm furuplywood, lock av 16 mm furulamell och profilerade lister. Alla detaljer utom listerna är tillskurna och färdiga för hopsättning. Listerna geras lätt vid monteringen. Fyra svarvade fötter av björk, erforderlig dyckert och kistlås med nyckel medföljer satsen. Att göra denna dalakista är ett lätt och trevligt hobbyarbete som kräver ett minimum av verktyg. Kistans mått: 635x435x315 mm. Inredning: ett mindre fack med lock. Byggnadsbeskrivning medföljer. OBS! Levereras trävit och utan beslag (hörnbeslag 21-567-27 cm passar).

44-790	639:-
--------	-------



Kistbeslagsats med 4 st 34 cm höga hörnbeslag, 2 handtag, 4 hörnplåtar och 1 nyckelskylt. Tillverkat av slät, ohamrad grå järnplåt.



Möbelgångjärn av 0,6 mm järnplåt med skruvhål. Bredd uppfällt 31 mm. Längd 500 mm. förnicklade eller i mäsingfärg.

Gångjärnsats. Består av två gångjärn, en nyckelskylt samt erforderligt antal skruvar för montering. Tillverkat av slät, ohamrad svart plåt. - för falsad dörr, fals 10 mm (se bilden).

Nr	Färg	Pr st	10 st
21-580	Förn.	10:-	85:-
21-581	Mäss.	9:-	77:-
21-828			45:-
21-827			45:-



Beslag av hamrat järn med svart ytbehandling. Vålgiort svenskt konstsmide passande på skåpdörrar och byrålådor i gammal allmogestil. Skruv medföljer.

21-558	Handtag, ledat. Storl. 125x40 mm.	30:-
21-551	Nyckelskylt. Storlek 80x33 mm.	6:-
21-559	Handtag, fast. Storl. 125x40 mm.	22:-

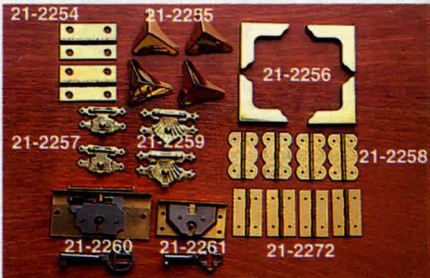

Beslag av förmässigad stål polerat. Lämpliga för smyckeskrin, schatull, gästbok eller dagbok. Alla beslag levereras med spik eller skruv, förutom hörnen som lämpligen limmas.

Nr	Material	Mått mm.	ant/tp.	pris/tp.
21-2254	Gångjärn	30x20	2	10:-
21-2272	Gångjärn	25x15	4	10:-
21-2258	Ornamentgångjärn	25x16	4	10:-
21-2255	Hörn	20x20	4	15:-
21-2256	Hörn	25x25	4	15:-
21-2257	Snäpplås	25x16	2	10:-
21-2259	Snäpplås	32x20	2	10:-

Lås Synliga delar av stål, mässingspläterad. Övriga delar av obehandlat stål. Förnicklad nyckel. Mått 51x23x7mm. pris/st

Lås Synliga delar av obehandlad mässing. Övriga delar av obehandlat stål. Förnicklad nyckel. Mått: 36x18x7mm. pris/st

21-2260	25:-
21-2261	15:-



Beslag, zinkgjutet i borstad antikoxid. Inkl. skruv. Handtag, skyltmått 120 x 28 mm. Skruvhål cc 96 mm. 2/tp.

31-1875	69:-
Handtag, skyltmått 80 x 22 mm. Skruvhål cc 64 mm. 2/tp.	
31-1876	66:-
Ring med skylt. Skyltmått 80 x 22 mm. Inkl. dekorspik. 2/tp.	
31-1877	59:-
Nyckelskylt. Skyltmått 80 x 22 mm. Inkl. dekorspik. Pr/st.	
31-1878	16:-



Beslag, zinkgjutet i guldfärg, inkl. skruv. Handtag, skyltmått 120 x 28 mm. Skruvhål cc 96 mm. 2/tp.

31-1871	69:-
Handtag, skyltmått 80 x 22 mm. Skruvhål cc 64 mm. 2/tp.	
31-1872	66:-
Ring med skylt, skyltmått 80 x 22 mm inkl. dekorspik. 2/tp.	
31-1873	59:-
Nyckelskylt, skyltmått 80 x 22 mm. Inkl. dekorspik. Pr/st.	
31-1874	16:-



Beslag, zinkgjutet i borstad antikoxid. Inkl. skruv. Handtag, skruvhål cc 96 mm. 2/tp.

31-1883	52:-
Handtag, skruvhål cc 64 mm. 2/tp.	
31-1884	45:-
Ring. Diam. 35 mm. 2/tp.	
31-1885	35:-
Kläpp. Längd 46 mm. 2/tp.	
31-1886	39:-

Beslag, zinkgjutet i guldfärg. Inkl. skruv. Handtag, skruvhål cc 96 mm. 2/tp.

31-1887	52:-
Handtag, skruvhål cc 64 mm. 2/tp.	
31-1888	45:-
Ring, diam. 35 mm. 2/tp.	
31-1889	35:-
Kläpp. Längd 46 mm. 2/tp.	
31-1890	39:-



Beslag i polerad mässingsplåt. Inkl. dekorskruv. Handtag, 90 x 30 mm. 2/tp.

31-1863	50:-
Nyckelskylt, 90 x 30 mm. Pr/st.	
31-1864	16:-
Ring med skylt, 24 x 29 mm. 2/tp.	
31-1865	35:-
Nyckelskylt, 24 x 29 mm. Pr/st.	
31-1866	13:-

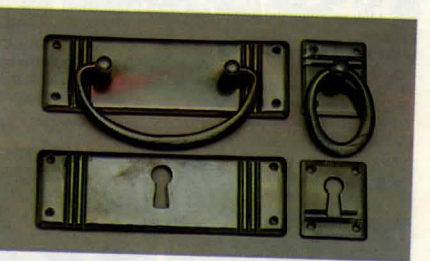

Beslag i antikoxiderad mässingsplåt. Inkl. dekorskruv. Handtag, 90 x 30 mm. 2/tp.

31-1867	58:-
Nyckelskylt, 90 x 30 mm. Pr/st.	
31-1868	19:-
Ring med skylt, 24 x 29 mm. 2/tp.	
31-1869	38:-
Nyckelskylt, 24 x 29 mm. Pr/st.	
31-1870	14:-



Beslag, zinkgjutet i guldfärg. Inkl. skruv. Handtag, skruvhål cc 96 mm. 2/tp.

31-1879	42:-
Handtag, skruvhål cc 64 mm. 2/tp.	
31-1880	30:-

Beslag, zinkgjutet i borstad antikoxid. Inkl. skruv. Handtag, skruvhål cc 96 mm. 2/tp.

31-1881	42:-
Handtag, skruvhål cc 64 mm. 2/tp.	
31-1882	30:-
Ring med platta, zinkgjuten i antikoxid. 2/tp. Inkl. skruv.	
31-1861 Diam. 45 mm.	28:-
31-1862 Diam. 35 mm.	23:-



Kistlås av blankt järn inkl. nyckel. Lämpliga för Dalakistor. Passande skruv 11-1769-12.

Nr	dorndjup/mm.	mått mm.	Pris
21-1150	25	66x40x15	16:-
21-58	30	75x46x16	15:-
21-390	40	86x60x18	18:-
21-287	50	100x72x18	23:-

Kistlås som ovan men med en stabilare konstruktion.

Nr	dorndjup/mm.	mått mm.	Pris
21-1741	25	80x43x15	33:-
21-1742	30	80x43x15	33:-
21-1743	40	80x58x15	37:-
21-1744	45	80x63x15	59:-

Cylindrlås förnicklat med rosett, fallregel med 90° rörelse. Kan användas både som höger- och vänsterlås. Cylinderram. 16,5 mm, längd 21 mm. Regellängd från centrum 30 mm. Mått grundplatta: 42x16,5x2 mm.

21-1058..... 46:-
Cylindrlås förnicklat med fallregel. Regellängd från centrum 30 mm. Användbart för montage på metall och trä upp till 20 mm tjocklek. Vid trämontage behövs fästbleck mått 36x26x1 mm (medföljer). Cylindern har utvändig gänga M 19x1 längd 24 mm. diam. 24 mm.
21-1059..... 49:-



Hänglås, 6 st med lika låsning. Tillverkade av massiv mässing och med härdad stålbygel. Bygelns mått 6 x 19 x 22 mm. Levereras med 18 st lika nycklar.
31-1699..... 98:-

Hänglås av massiv mässing, extra lång bygel av härdat stål. Bygelns mått 62x20x66 mm.
24-1426..... 29:-



Hänglås i mässing, helt rostfritt utförande. Överdragna med svart vinyl. Dubbel reglad bygel samt rostfri fjäder. Lämpligt för båtar, förråd, skåp och många andra områden där det ställs höga krav på korrosionsbeständighet.

Hänglås, 3 st, med samma nyckel. Storlek 45x32 mm.
24-3311..... 129:-
Hänglås, 2 st, med samma nyckel. Storlek 60x43 mm.
24-3312..... 110:-

144



Hänglås. Kombinationslås, kan öppnas och låsas endast av den som känner koden.
24-901..... 79:-

Hänglås av massiv mässing med härdad stålbygel. Ett rejält utomhuslås med 2 nycklar. Finns i 4 storlekar. Mått: bredd x hela längden.

Nr	Storlek	Pris
24-312	19x33 mm	17:-
24-313	31x54 mm	21:-
24-314	38x65 mm	29:-
24-325	50x83 mm	42:-



Hänglås, kombinationslås. Lämpligt för små väskor.
21-1726..... 37:-

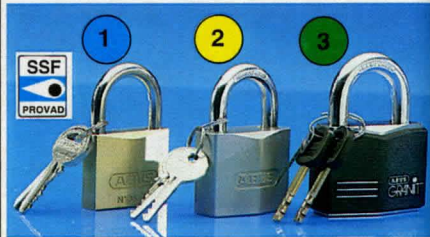

Hänglås, klassade och godkända enligt Stöldskyddsför- eningens normer.

Hänglås med 5-stifts precisionsmekanism. Låshus i massiv mässing, härdad bygel (8 mm diam.) med dubbel regling. Försäkringsklass 1. För låsning av fönster invändigt, verktygslådor, klädskap etc.
24-2132..... 119:-

Hänglås med 5-stifts precisionsmekanism. Härdad bygel (9 mm diam.) med dubbel regling. Försäkringsklass 2. För låsning av källar- och vindskontor i flerfamiljshus, båtar med vikt under 200 kg etc.
24-2133..... 189:-

Hänglås med skivcylinder, dyrksäker låsmekanism. Brottsäker, slagsäker. Härdad bygel (11 mm diam.). Försäkringsklass 3. För låsning av motordrivna redskap, bodar, uthus och vägbommar etc.
24-2134..... 389:-



Kullås av mässing. 8 x 43 mm. Lev. med skruv.
21-1790..... 10:-

KÖPINFORMATION SE SIDAN 312

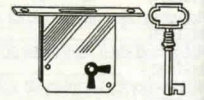

Möbellås för montering uppåt eller i vänsterdörr. Storlek 70x40x12 mm. Djup till dorn 25 mm. Med mässingfärgad nyckel.
Nr 21-756 Pr st 10 st 25:- 210:-

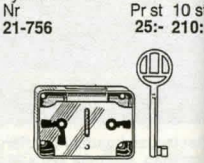

Lås av förn. järn. Storl. 60x40x9 mm. Djup till dorn 20 mm. Höger- och vänsterutförande. 1 förn. nyckel. Passande skruv 11-1769-17.
21-1154..... 17:-



Dörrhandtag av mässing/trä, levereras utan rosett. Passar dörrtjocklek 38-42mm.

31-2199 Dörrhandtag mässing/trä 98:-
31-2200 Dörrhandtag mässing/vit 98:-
31-2201 Dörrhandtag mässing 98:-



Passande rosett, nyckelskylt och långskylt för ovanstående dörrhandtag. Lev. med skruv.

21-2202 Rosett 29:-
21-2203 Nyckelskylt 29:-
21-2204 Nyckelskylt 29:-
21-2205 Toalettsskylt 75:-
21-2206 Långskylt 59:-
21-2207 Långskylt 59:-
21-2208 Toalettsskylt 95:-



Dörrhandtag av mässing/vitlack, levereras utan rosett. Passar dörrtjocklek 38-42mm.

31-2209..... 159:-

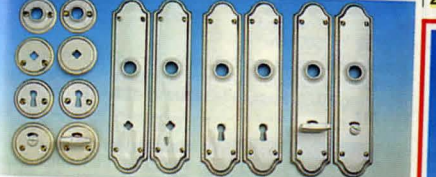

Passande rosett, nyckelskylt och långskylt till ovanstående dörrhandtag.

21-2210 Rosett 39:-
21-2211 Nyckelskylt 39:-
21-2212 Nyckelskylt 39:-
21-2213 Toalettsskylt 39:-
21-2214 Långskylt 85:-
21-2215 Långskylt 59:-
21-2216 Toalettsskylt 95:-



Ytterdörrbeslag i mässing, polerad och brunoxid. Ytterdörrtrycke med fast rosett. Medföljande skruv passar för dörrtjocklek 38-60mm.

31-2217 Ytterdörrtrycke mässing 295:-
31-2225 Ytterdörrtrycke brunoxid 295:-
21-2218 Cylinderskylt mässing 75:-
21-2226 Cylinderskylt brunoxid 75:-
Cylindervred, passar till dörrtjocklek 38-60mm.
21-2219 Cylindervred mässing 85:-
21-2227 Cylindervred brunoxid 85:-
21-2220 Ringlocksbeslag mässing 85:-
21-2228 Ringlocksbeslag brunoxid 85:-
31-2221 Dörrklapp mässing mått: 195x100mm. 175:-
31-2229 Dörrklapp brunoxid mått: 195x100mm. 175:-
21-2222 Namnskylt mässing mått: 175x45mm. 98:-
21-2230 Namnskylt brunoxid mått: 175x45mm. 98:-

Godkända svenska 9-tillhållar säkerhetslås från LÅSBOLAGET



LB-Lås

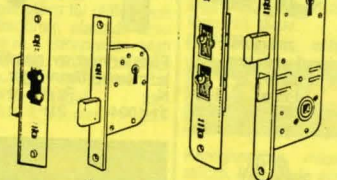

Kompletteringslås. Rekommenderas på entre'dörrar som tillägg till befintligt cylindrlås. Levereras med säkerhetsutbleck, karmstift, nyckelskylt, 3 nycklar.
21-1170..... 529:-

Fallregellås. Utbyteslås, svensk standard SIS 817381. Passar direkt i låsurtaget. Medför att man måste låsa dörren med tillhållarlåset. Tillbehör lika ovanst.
21-1171 För vänsterhängd dörr..... 598:-
21-1172 För högerhängd dörr..... 598:-

21-1170..... 529:-

21-1171 För vänsterhängd dörr..... 598:-
21-1172 För högerhängd dörr..... 598:-



Fotoram 3-pack Tre eleganta fotoramar i solid mässing, handpolerade och skyddslackade. För bilder i format 10x15, 13x18 och 20x25.
36-831..... 79:-

Dörrkikare se sid. 286

145



Handtag zinkgjutet, i en klassisk design. Levereras parvis inkl. skruv.

Nr	färg	c/c	pris/par
31-2246	mässing	64mm.	25:-
31-2247	mässing	96mm.	25:-
31-2248	antioxid	96mm.	25:-
31-2249	antioxid	64mm.	25:-
31-2250	mässing	64mm.	25:-
31-2251	mässing	64mm.	25:-
31-2252	antioxid	64mm.	25:-
31-2253	antioxid	64mm.	25:-

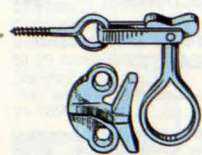

Fönsterlås zinkgjutet (-1) eller polerad mässing (-2). Kompletet m. skruv.

Nr	Pr/par	5 par	10 st
21-770-1	23:-	92:50	180:-
21-770-2	39:-	169:-	

Knopp av svarvad och polerad mässing med trågänga. Diam. 15 mm.



Knopp i solid mässing. Med gängat hål. Lev. med skruv.

Nr	Diam.x H	Pr/st
31-2072-1	18x16mm	10:-
31-2072-2	25x20 mm	13:-
31-2072-3	30x24mm	17:-
31-2073-1	18x23mm	10:-
31-2073-2	25x32 mm	17:-
31-2073-3	30x37mm	23:-
31-2074-1	18x16mm	10:-
31-2074-2	25x23 mm	13:-
31-2074-3	30x28 mm	17:-

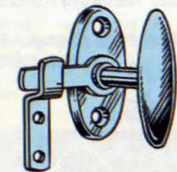

Fönstervred av glansföniklad mässing. Skruv ingår.

Nr	Pr/st	10 st
21-1004-1	21:-	180:-



Dekorknopp av furu för gardinstång m. m. Längd 92 mm.

Nr	Hål	Pr st	10 st
21-597	12 mm	16:-	130:-
21-598	28 mm	17:-	140:-



Möbelknopp av furu, naturlackade och med skruv.

Nr	mm	Pr st	10 st
21-593	31x27	7:-	59:-
21-594	38x36	8:-	68:-
21-595	58x43	10:-	85:-



Handtag och knoppar av trä, lämpliga för skåpluckor, garderobsdörrar m. m. Skruvavstånd 96 mm.

Nr	Träslag	Pris/st	Pris/10
21-2322	Bok	13:-	97:50
21-970	Furu	14:-	105:-
21-971	Bok	15:-	119:-
21-972	Bok	15:-	119:-
21-973	Furu	10:-	79:-
21-974	Vit	11:-	89:-

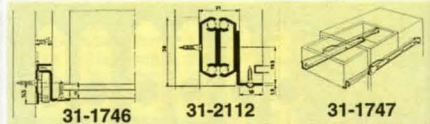

Expansionsbeslag (glidbeslag) av vitlackerat stål. För montering under lådan, självstängande. Tål 20 kg belastning. Inbyggnadsbredd 12 mm. Utdragsförslut när beslaget är fullt utdraget, 350 mm = 72 mm, 400-500 mm = 85 mm, 550 mm = 100 mm.

Nr	Tot.längd	Pr/par
31-1746	350 mm	49:-
31-2108	400 mm	49:-
31-2109	450 mm	53:-
31-2110	500 mm	56:-
31-2111	550mm	62:-

Expansionsbeslag för botten- och toppmontering. Inbyggnadsbredd 21 mm, höjd 38 mm. Kullagrat. Max.belastning 30 kg.

Expansionsbeslag av obeh. stål. För läddjup 370-400 mm. Beslagets totallängd 246 mm, löpskenan 241 mm. Max belastning 10 kg. Passande skruv 11-1769-18.

Handtag för fönster och fönsterdörrar. Förkromat. Längd 95 mm, fästplatta 23x85 mm. Handtagen har olika läsning. Levereras med plugg och envägsskruv (envägsskruv måste användas vid montering). Rekommenderas av Svenska Stölskydds-föreningen.



Dörrstängare för både inner- och ytterdörrar. För max dörrbredd 1250 mm. Två stängningshastigheter, först en sakta och reglerbar, sedan en slutlig stängningshastighet de sista 10° med en extra tillslagskraft. Passar både höger och vänsterhängda dörrar. Dörrstängarhusets mått: 210 x 45 x 75 mm. Silverfärgad.



Dörrstängare för innerdörrar i utförande både för höger och vänster dörrar. Efter en öppningsvinkel på 95° stannar dörren i öppet läge. Den automatiska stängningszonen kan justeras i 2 eller 3 stängningshastigheter.

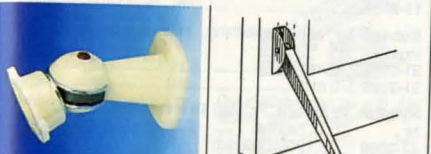

Dörrhållare med kraftig magnet som håller dörren på plats. Komplet sats längd 9 cm.



Dörrstopp i svartgummi. Konisk till 27 mm. Parförpackade.



Håkgångjärn av 3x30 mm galvaniserat järn. Kraftiga. Par förpackade.

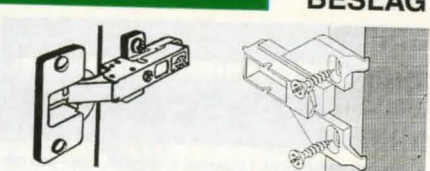

Gångjärn. Monteras på monteringsplattan med ett lätt tryck. Nollpositionen är förjusterad. Justeringsmöjlighet finns i djup-, sid- och höjdljed. Parförpackade. Skruv medföljer.

Renoveringsplatta för ovanstående gångjärn. För renovering av äldre skåp. Skruvpositionen är framflyttad för att nå ramträet. Med klackarna i framkant får man rätt mått i djupled. Höjd justerbart. Lev. utan skruv.



Liftdörrsgångjärn för utgående fönsterdörrar, ofalsade luckor m.m. Elförzinkat. Mått 85x72 mm. Säljes par förp. Pass. skruv 11-1769-9.



Liftdörrsgångjärn för alla typer av ofalsade dörrar. Gångjärnen är försedda med öppning för justerbricka, vilket medger justering i höjdljed. Elförzinkat. Mått H + tot.bredd 110x97 mm. Säljes par förp. Passande skruv 11-1769-11.



Handtag, av vit plast. Hållavstånd 96 mm c/c. Skruv ingår. 2/lp.



Kantgångjärn förzinkat. Mått 70x20 mm. Säljes par förp. inkl. skruv.

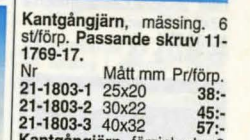

Kantgångjärn, mässing. 6 st/förp. Passande skruv 11-1769-17.



Ledgångjärn, förzinkade. 6 st/förp. Passande skruv 11-1769-17.



Klaffstöd, teleskopiskt, i eloxerad aluminium. Upp- och nerfällning sker med ett enkelt handgrepp. En spärr förhindrar ofrivillig nedfällning. Klaffstödet är 292 mm långt och tål max 55 kg belastning.
21-2124 159:-

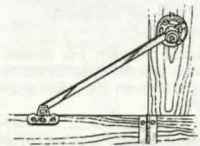

Klaffstöd, med justerbar friktionsbroms som gör att klaffen fälls ut med mjuk upp- och nedfällning. Längd 250 mm. Pass. skruv 11-1769-16.
21-774 höger 21:-
21-775 vänster 21:-



Konsoll i lackad stålplåt, mått 200x200 mm, material 13x2,5 mm.
30-3848-1 svart 18:-
30-3848-2 vit 18:-

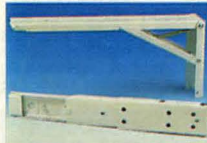

Hyllhakar av förmässingad järn för bokhyllor m. m.
21-158 Pr 10 st 9:-
Hylsor av förmässingad järn.
Nr Pr 10 st 100 st
21-160 4:- 32:-



Fällbar konsoll i 2 mm vitlackerad plåt. Kraftigt utförande. Tål 200 kg belastning. Mått: 445x193x55 mm. Pr/st.
31-1933 129:-



Hängare för väggmontering. Lämplig för balkong, nedfällbart. Längd 420 mm, väggfäste 50x55 mm.
24-3309 32:-

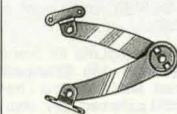

Lockstöd. Längd utfällt 140 mm. Förnicklat. Parförpackade. Passande skruv 11-1769-13.
21-1793 27:-

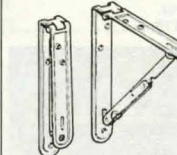

Fällbar konsoll av vitlackerat stål. Kraftigt utförande lämpligt för t. ex. klaffbord, hyllor och tillfälliga arbetsytor. Max. 25 kg. per konsoll. Par förpackade.
Nr Mått mm Pr förp.
31-1371 200x200 89:-
31-1372 300x300 110:-
31-1373 400x400 139:-



Hyllhakar av förmässingad järn för bokhyllor m. m.
21-158 Pr 10 st 9:-
Hylsor av förmässingad järn.
Nr Pr 10 st 100 st
21-160 4:- 32:-



Konsoll fp/2, av pressad plåt. Färg vit, skruv ingår.
21-2195 100x125mm. 15:-
21-2196 125x150mm. 17:-
21-2197 150x200mm. 19:-
21-2198 200x250mm. 25:-

Passar samtliga Svenska system



Väggskena i vitlackerad kraftig stålplåt.
Nr Längd Pr st
41-2082 410 mm. 14:-
41-1361 989 mm. 29:-

Hyllkonsoler för hyllplan (dubbel infästning), vita.
Nr Längd Pr st
31-1362 170 mm. 13:-
31-1363 270 mm. 14:-
31-1364 370 mm. 19:-
31-1365 370 mm. Förstärkt 32:-
31-1366 470 mm. Förstärkt 42:-

Skruv, plugg och väggdistanser. Universalskruv som passar de flesta väggmaterial. 6 st/tp.
11-2083 18:-
Expander och plugg för enkel gipsskiva. 4 st/tp.
11-2084 22:-
Expander och plugg för dubbel gipsskiva. 4 st/tp.
11-2085 22:-

Konsoll för enkel infästning, ställbar rak/lutande. Skruv ingår.
31-2095 270 mm 29:-
31-2096 370 mm 33:-

Hyllplan, vit alt. bok. Präglad 19 mm melamin. 2 st/tp.
Nr Storlek Färg Pr/par
41-2089 300x900 mm Vit 95:-
41-2090 400x900 mm Vit 125:-
41-2091 300x900 mm Bok 115:-
41-2092 400x900 mm Bok 139:-

Skruv för att fästa hyllplanen i konsollen. 2 olika längder, 10 st av vardera längd. Totalt 20 st.
11-2088 13:-

Bokstöd med klämfäste, vitlackerad.
Nr Höjd Pris
31-1369-1 höger 180mm 39:-
31-1369-2 vänster 180mm 39:-

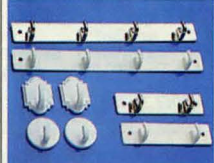

Handduکشängare, förnicklad mässing.
31-2223 4 krokare mått: 230x25mm. 29:-
21-2224 2 krokare mått: 105x25mm. 19:-

Handduکشängare, vitlack.
31-2193 4 krokare mått: 230x25mm. 29:-
21-2194 2 krokare mått: 105x25mm. 19:-
Krok, självhäftande i plast.
21-2231 15:-
Krok, självhäftande i plast.
21-2232 15:-



Bokstöd av 8 mm förmässingad metall höjd 155 mm. Med hylsor. (9 mm hål skall borras 12 mm djupt i hyllan.)
31-1367 Pr st 24:-

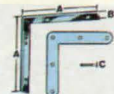

Vinkeljärn av stål, elförzinkade. Mått i mm. 4 st/förp.
Skruv medföljer.
Nr A B C Pr/tp.
21-1797-1 50 16 2 10:-
21-1797-2 75 19 2 17:-
21-1797-3 100 22 2 23:-
Hörnjärn av stål, elförzinkade. Mått i mm. 4 st/förp.
Skruv medföljer.
Nr A B C Pr/tp.
21-1798-1 50 10 2 7:-
21-1798-2 77 13 2 11:-
21-1798-3 102 16 2 17:-

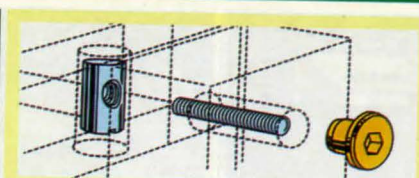

Möbelknapp av mässing med inv. M6 gänga och 6-kant.
Nr Pr 10 st 100 st
11-1230 18:- 153:-



Sargssprint. Diam. 10 mm M6 gänga. Förzinkad.
Nr Längd 10st 100 st
11-1231-20 mm 16:- 136:-
11-1231-30 mm 17:- 145:-



Pinnskruv. M6. Förzinkad.
Nr Längd 10 st 100 st
11-1232-38 mm 7:- 56:-
11-1232-76 mm 10:- 80:-

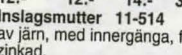

Förbindningsmuff 11-513 av järn, med innergänga.
Pris pr 10 st.
M4 M5 M6 M8
12:- 12:- 14:- 35:-
Inslagsmutter 11-514 av järn, med innergänga, förzinkad.
Pris pr 10 st.
M3 M4 M5 M6
7:- 7:- 8:- 9:-
M8 M10
10:- 14:-



Sänghakar av järn. Längd 6 tum. 4 par/sats. Passande skruv 11-1769-10.
21-685 38:-



Skruvstift 11-511 av järn, med träskruv i ena änden o. M-gänga i den andra.
M-gäng x längd mm.
Storl. 10 st 100 st
M6x50 13:- 110:-
M8x60 21:- 175:-



Överfallsbeslag av stål, förzinkat. Skruv ingår.
21-1791-1 100mm 14:-
21-1791-2 120mm 17:-



Ledstångsbeslag av borstad mässing med blankgalvskruv.
Nr Skruvlängd
21-733-120 12 cm
21-733-150 15 cm
Pris per st 25:-

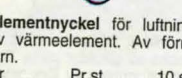

Elementnyckel för luftning av värmeelement. Av förn. järn.
Nr Pr st 10 st
21-762 5:- 35:-



Kasthake av elförz. stål. Komplet med lös skruvögla. 2 st/tp.
Nr Längd Pr/tp
21-1348-1 75 mm 9:-
21-1348-2 100 mm 10:-

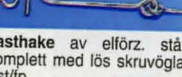

Klädkrok förmässingad. Pass. skruv medföljer.
Nr Höjd mm. Pr st
31-940-1 90 17:-
31-940-2 170 23:-
Vitlackad
31-940-3 90 15:-
31-940-4 170 19:-
Förkromad
31-940-5 90 17:-
31-940-6 170 23:-



Stång



Sidfäste för klädstång diam. 25 mm. Vit plast. Skruv ingår. 2 st/tp.
24-3310 10:-

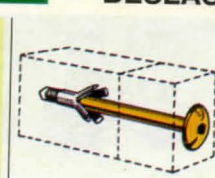

Harpunbult - vid åtdragning expanderar bultens bakre del och skär in i träet. Bulten kan lätt demonteras och återmonteras. Längd 62 mm, diam. 6 mm. Tillv. av förmässingad järn. 11-1244-1 med kullrig skalle, -2 med förs. skalle och inläggshylsa.
Nr 10 st 100 st
11-1244-1 43:- 370:-
11-1244-2 43:- 370:-



Kopplingskruv av elförzinkat stål. Utmärkt vid bl. a. montering av möbler i skivmtrl. Inv. 6-kant 4 mm. Diam. 7 mm. Ange längd.
Nr Längd 10 st 100 st
11-1336-40 mm 9:- 75:-
11-1336-50 mm 9:- 75:-
11-1336-70 mm 11:- 95:-



Systemskruv för montering av beslag i skivmtrl. Diam. 6,3 mm. Längd 11,5 mm.
Nr 10 st 100 st
11-1337 3:90 33:-
11-1338 3:90 33:-

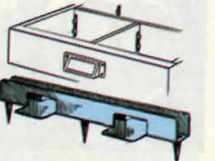

Lådavskiljare av plåt. Mycket praktiska till fästen för mindre hyllor i skåp och för avbalkningar och småfack i lådor. För 4 mm tjocka mellanstycken. Längd 6 cm.
Nr 10 st 100 st
21-565 10:- 85:-



Låsregel i mässing. Mått 50x27 mm. Skruv ingår.
21-2134 15:-

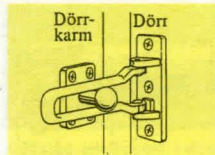

Säkerhetspörr för utåtgående dörrar. Fästes med medföljande kraftiga skruvar i dörrens karmträ. Godkänd typ.
21-1173 129:-

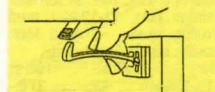

Barnsäker skåp- och lådreggel tillv. av acetatplast. Par förl. Skruv ingår.
21-912 13:-



Säkerhetskedja i polerad mässing. Lev. med skruv.
21-2242 19:-

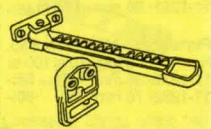

Barnsäker fönsterhållare för såväl inåt- som utåtgående fönster. Lev. m. anvisning samt skruv. Vit.
21-911 32:-

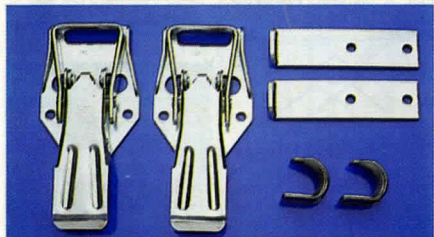

Flaklås. Svenskillverkat kvalitetslås av specialstål. Fjäderbelastat handtag som håller det helt öppet eller stängt (ligger kvar i plant läge när man faller lämmen). Kan låsas med hänglås. Elförzinkat. Passande lås 24-314.
31-1305 Pr par 73:-
31-1306 Pr par 26:-
31-1307 Pr par 9:-



Hörnbeslag av 5x35 mm plattjärn. Längd 135 mm. Elförzinkat.
31-1306 Pr par 26:-
Bindkrok av 3x25 mm plattjärn. Längd ca 40 mm.
21-1307 Pr par 9:-



Surrningsfäste lämpligt för flak, skåpbilar, släpvagnar, hästtransporter och stall. Monteras enkelt med M8 skruv/mutter på lodrät eller vågrät yta. Elförzinkat stål. Diam. 90 mm, hållfasthet 1500 Kp, vikt 200 g.
31-2106 22:-
Surrningsfäste enklare modell lämplig för kombibilar, snöskotrar, skidboxar, släp och husvagnar. Svartkromaterat stål. Diam. 45 mm, hållfasthet 500 Kp, vikt 47 g.
31-2107 13:-
Surrningsfäste med 2 monteringshål. Tål max. belastning 1000 kp. i alla riktningar. Lämplig för alla typer av skåpbilar, släpvagnar m.m. med totalvikt upp till 5000 kg. Elförzinkat stål. Mått: 80x68 mm.
21-2287 22:-



Dubbelsidig tejp på rulle 24 mmx5 m. God vidhäftningsförmåga på papper, plast, metall, trä m. m.
36-560 17:-



Monteringstejp mått 50x100x2 mm lev. 4 st/förp.
36-562 13:-
Monteringstejp, 20 st dubbelsidiga "häftkuddar" mått 24x24x2 mm. Fäster på glas, trä, metall m. m.
36-561 17:-



Anti-Rutsch band, självhäftande. Bredd 38 mm längd 5 m. Lämpligt för hala trappsteg. Svart.
36-559 39:-



Nyckelhållare, med 50 cm självupprullande lina. Fästes i byxlinningen eller på bälte.
24-1225 72:-



Väskhandtag av svart plast med förnicklat metallbeslag. Bredd 130 mm.
Nr Pr st 10 st
21-47 9:- 75:-



Väskhandtag av räfflad svart PVC-plast med inlagd stål fjäder. Förnicklade ändbeslag. Längd 190 mm.
Nr Pr st 10 st
21-48 10:- 79:-

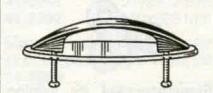

Handtag. Försett med täckbricka av glasklar plast. Stilren utformning av förkromad mässing. Med fästskruvar. Bredd 115 mm
Nr Pr st 10 st
21-484 14:- 112:-



Kombinationslås för väskor. I kraftig mässingsplåt. Mått 33x65 mm.
Nr Pris/par
21-1792-1 Mässing 45:-
21-1792-2 Svart 45:-



PLASTA IN SJÄLV
- Foton, - Visittkort, - Fiskekort, - Medlemskort, - Passerkort, - Kartor, - Skyltar, - Menyner m.m.
Kräver varken värme eller specialverktyg. Du behöver endast dra av en skyddsfilm och pressa ihop. Klart på några sekunder. Kan klippas till önskat format.
Nr Storlek Pr 10 st
26-814 54x 81 mm 34:-
26-815 66x100 mm 39:-
26-816 86x117 mm 43:-
26-817 225x312 mm 145:-
26-818 312x435 mm 245:-



Golvskydd med filtinsats och med spik. Förpackade i plastpåse.
Nr Diam. Antal Pr påse
21-122 18 mm 16 st 22:-
21-123 22 mm 12 st 22:-
21-124 26 mm 8 st 22:-

Golvskydd, med självhäftande filt.
Nr Diam. Antal Pr påse
21-1377-1 20 mm 16 st 14:-
21-1377-2 28 mm 12 st 14:-
21-1377-3 38 mm 4 st 14:-

Möbelfot av thermoplast.
Nr Storl. 10 st 100 st
21-44 19x10 mm. 14:- 119:-
21-45 21x10 mm. 15:- 130:-
21-46 25x10 mm. 33:- 280:-



Samtliga magneter är försedda med en skyddsbricka som skall avlägsnas vid användning, men bör sitta på vid längre lagring. Magneter av kobolt-stål med mycket hög magnetism.

Nr. Dragkraft Storlek mm. Pris
24-3635 ca. 1,1kg. 26x11x9 28:-
24-3636 ca. 4,5kg. 22x17x25 56:-
24-3637 ca. 5,0kg. 30x20x20 89:-
24-3638 ca. 12,0kg. 44x30x29 125:-

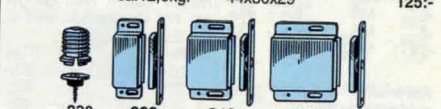

Magnetlås av förnicklat metall. Lätt att montera. Nr 21-338 är av plast och tryckes in i 14 mm borrhål, de övriga låsen skruvas fast. Passande skruv 11-1769-12, för motbleck rek. spik.

Nr Storlek Häftkraft Pr st 10 st
21-338 17x14 mm 2 kg 9:- 69:-
21-339 20x40 mm 4 kg 25:- 189:-
21-340 30x40 mm 8 kg 29:- 230:-
21-446 40x40 mm 11 kg 39:- 320:-



Möbelben fyrkantiga av 1,5 mm stål. Dimension 25x25 mm, med fastsvetsad fyrkantig fästplatta. 60x60 mm m. hål för skruv eller bult. Golvskonande fotplatta av plast. Svartlackerade.
Nr Längd Pr st
31-1119 30 cm 34:-
31-1120 45 cm 37:-
31-1121 55 cm 43:-
31-1122 70 cm 49:-



Svarvade detaljer till trappräcke, bastu, hyllor etc.
Pelare av furu. 68x68x1000 mm.
41-1815 159:-
Pelare av furu. 35x35x910 mm.
41-1816 43:-



Magnetlås av vit plast, storlek 16x46mm. Dragkraft 4 kg. Levereras 10/fp. Passande skruv 11-1769-12. För motbleck rek. spik.
21-1690 25:-

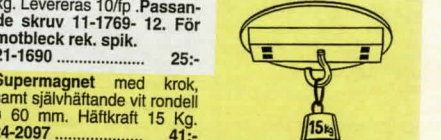

Supermagnet med krok, samt självhäftande vit rondell ø 60 mm. Häftkraft 15 Kg.
24-2097 41:-



Böjlig griptång. Ett praktiskt verktyg med vars hjälp man fäster skruvar, plockar upp detaljer etc. på svåråtkomliga ställen, i motorer, radioapparater mm. Längd 400 mm.
30-993 25:-

Gripmagnet med 450 mm långt plasticskaft. Magneten, 25x15 mm, kan användas för att plocka upp småprylar, verktyg o. d. från svåråtkomliga ställen i bilmotorer, under galler m. m.
30-1719 29:-



Magnetlås ett permanent magnetiskt material som är böjligt. Kan skäras med kniv till önskad längd. Bredd 9,5 mm, höjd 3,6 mm, längd 3650 mm.
20-2480 219:-

Lyftmagnet med plasthandtag. Storlek 90x90 mm. Lyftkraft ca 18 kg.
20-622 129:-

HANDTAG, KARDBORREBAND



Bygelhandtag av glasfiberarmerad termoplast med försänkt genomgående hål för skruv M6. Längd 140 mm, hålavstånd cc 120 mm.
21-1739..... 14:-

Korshandtag av svart plast med ingjutna föm. och gängad bult. Bultens fria längd 30 mm.
Nr 21-1095 Pr st 10 st
-6 M6 6:- 45:-
-8 M8 7:- 53:-
-10 M10 8:- 60:-

Korsmutter av svart plast med ingjutna mutter.
Nr 21-1096 Pr st 10 st
-6 M6 6:- 45:-
-8 M8 7:- 53:-
-10 M10 8:- 60:-

Kardborreband, det enkla sättet att fästa grejer. Ersätter knappar, blixtläs, hakar etc. Längd 3 m. Vit eller svart, Ange färg.
Nr Bredd Pris
34-2025 20 mm 39:-

Kardborreband. Med extra hög draghållfasthet. Materialet består av nylon och polypropylen. Bredd 20 mm. Blå. Förp. om 20 cm.
Nr Pr fp 10 fp
24-704 9:- 77:-

Kardborreband som ovan men i förp. om 5 m.
34-705..... 149:-

Kardborreband som ovan men 30 mm bredd. Förp. om 20 cm. Blå färg.
Nr Pr fp 10 fp
24-717 12:- 98:-



Självborrande plåtskruv. El-förzinkad, diam. 4x13 mm. Fäster i upp till 1,8 mm (2x0,9 mm) järnplåt.
11-2288 100 st 39:-
11-2289 1000 st 250:-



Magnethylsa för 1/4" sexkantfäste. För idragning av självborrande skruv m. bormaskin.
20-1051..... 48:-

Låsspak med handtag av glasfiberarmerad termoplast.
Nr Gänga Pr st
21-1398-1 M6 17:-
21-1398-2 M6x25 19:-
21-1398-3 M8 21:-
21-1398-4 M8x25 24:-
21-1398-5 M10 28:-
21-1398-6 M10x30 30:-

Handtagskullor, svarta av massiv bakelit med gängad hål. För växelspakar, vred o. dyl. Svarta. M-gänga.
Nr 21-1000 Pr st 10 st
-1 20 mm M4 4:- 32:-
-2 20 mm M5 4:- 32:-
-3 25 mm M6 5:- 40:-
-4 30 mm M6 5:- 40:-
-5 35 mm M8 6:- 48:-
-6 40 mm M10 7:- 56:-
-7 45 mm M10 8:- 64:-



Kardborrerondeller med självhäftande baksida. Finns i svart eller vit. Ange färg. Förp. 10 st.
Nr Diam. Pr fp
24-2967 12 mm 8:-
24-2968 20 mm 15:-

Kardborreband som ovan men i förp. om 5 m.
34-718..... 169:-

Kardborreband. Med båda parterna självhäftande för hårda ytor. Bredd 20 mm. Längd 5 m. Vit.
34-816..... 129:-

Kardborreband. Veloursidan för att sys, nitas eller dyl. Haksidan självhäftande för hårda ytor. Bredd 20 mm. Längd 5 m. Vit.
34-817..... 105:-

Rostfri träskruv självborrande. Försänkt skalle med pozidrivkrusspår. Skruven är tillverkad av rostfritt stål och belagd med teflon. Användes för montering av beslag samt sammanfogning av trä, utomhus och i miljö där man vill undvika rost. Förp. om 100 st.
Nr Diam-längd Pr fp
11-2235-301 3,0x15 30:-
11-2235-352 3,5x20 40:-
11-2235-402 4,0x25 60:-
11-2235-453 4,5x30 80:-
11-2235-502 5,0x25 98:-
11-2235-503 5,0x35 80:-
11-2235-505 5,0x50 148:-



Självborrande träskruv med försänkt skalle, hårdad och teflonbelagd. Pozidriv krusspår. Förp. om 100 st.
Nr Diam-längd Pr fp
11-1769-1 3,0x16 12:-
11-1769-2 3,5x25 15:-
11-1769-3 3,5x30 17:-
11-1769-4 3,5x35 22:-
11-1769-5 3,5x40 25:-
11-1769-6 4,0x25 19:-
11-1769-7 4,0x30 21:-
11-1769-8 4,0x40 27:-
11-1769-9 4,5x25 25:-
11-1769-10 4,5x30 27:-
11-1769-11 5,0x30 35:-
11-1769-12 2,4x12 10:-
11-1769-13 2,4x16 10:-
11-1769-14 3,0x20 13:-
11-1769-15 3,0x25 12:-
11-1769-16 3,5x16 13:-
11-1769-17 3,5x20 16:-
11-1769-18 4,5x16 24:-
11-1769-19 6,0x35 55:-

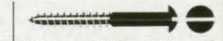

Träskruv TKS. Kullrig spårskalle, DIN 96. Blankförzinkad. 25 st/förp.
Nr Diam-längd Pr fp
11-1900 4x25 mm 8:-
11-1901 4x40 mm 9:-
11-1902 5x50 mm 14:-



Träskruvsats TKS. Kullrig spårskalle DIN 96. Mässing. Satsen innehåller 2,5x12, 3,0x16, 4,0x25 mm. 10 st/dim.
11-1905..... 17:-

Träskruv T6S med 6-kant-skalle enl. DIN 571. Hållfasthetsklass 4.6. Förzinkad.
Nr Diam-längd Pr fp
11-1205 10 st 100 st
6x25 mm 7:- 39:-
6x35 mm 8:- 49:-
6x50 mm 9:- 55:-
8x40 mm 11:- 69:-
8x75 mm 16:- 99:-



Träskruv TFS, flatförsänkt spårskalle. DIN 97. Blankförzinkad. 25 st/förp.
Nr Diam-längd Pr fp
11-1895 4x25 mm 8:-
11-1896 4x30 mm 8:-
11-1897 4x40 mm 9:-
11-1898 5x40 mm 12:-
11-1899 5x50 mm 13:-

Träskruvsats TFS flatförsänkt spårskalle DIN 97. Mässing. Satsen innehåller 2,5x16, 3,0x16, 3,0x20 mm. 10 st/dim.
11-1903..... 16:-

Träskruvsats enl. ovan med följande innehåll: 3,5x25, 4,0x40, 5,0x50 mm. 10 st/dim.
11-1904..... 25:-

Farmarskruv 4,8x35 svart. Självborrande plåtskruv, sexkantig skalle 8 mm. Skruven är förzinkad och polyesterlackerad. På skruven sitter en tätningsskiva av aluminium/EPDM. Användes för montage av korrigerad plåt och plast, exempelvis altantak.
Nr Fp 50
11-2233..... 59:-

Monteringshylsa 8 mm. För montage av ovanstående farmarskruv. Hylsan håller skruven med fjäder. Hylsan passar de flesta skruvdragare, men även i bormaskinens chuck.
20-5025..... 49:-

KÖPINFORMATION SE SIDAN 312



Järntråd 0,7mm. Varmförz. mjukglödd. Spolad på plastpinne. 2 st. spolar med 35 m. tråd per förpackning. Totalt 70 m. tråd.
30-5026..... 10:-

Najtråd 1,5mm. Svart järntråd. 3 st. nystan med 15 m. tråd per förpackning. Totalt 45 m. tråd.
30-5029..... 20:-

Järntråd 1,0mm. Varmförz. mjukglödd. Spolad på bobin. 100 m. tråd per förpackning.
30-5027..... 25:-

Koppartråd 1,2mm. Mjukglödd. Spolad på plastpinne. 15 m. per förpackning.
30-5028..... 25:-

SKRUVAR, BRICKOR OCH MUTTRAR

Vi kommer successivt att övergå till ISO-norm.



Skruv 6-kant, helgängad enl. DIN 933, material A4 syrafast ROSTFRITT.
11-1123 10 st 100 st
-516 M5x16 9:- 70:-
-520 M5x20 10:- 79:-
-530 M5x30 13:- 105:-
-540 M5x40 17:- 136:-
-616 M6x16 11:- 89:-
-620 M6x20 12:- 96:-
-630 M6x30 14:- 112:-
-640 M6x40 19:- 152:-
-820 M8x20 24:- 192:-
-830 M8x30 26:- 208:-
-840 M8x40 32:- 256:-
-850 M8x50 41:- 328:-
-102 M10x25 42:- 340:-
-103 M10x30 46:- 368:-
-104 M10x40 52:- 419:-
-105 M10x50 64:- 520:-
-106 M10x60 75:- 610:-
-123 M12x30 64:- 520:-
-124 M12x40 72:- 580:-
-125 M12x50 84:- 680:-
-126 M12x60 105:- 840:-

Spårskruv helgängad med cyl. skalle enl. DIN 84. Material A4 syrafast ROSTFRITT.
11-1124 dim. och pris se 11-1125.



Spårskruv helgängad med Kullerförsänkt skalle enl. DIN 964. Material A4 syrafast ROSTFRITT.
11-1125 10 st 100 st
-310 M3x10 4:- 32:-
-320 M3x20 5:- 39:-
-416 M4x16 6:- 47:-
-425 M4x25 8:- 64:-
-520 M5x20 10:- 80:-
-530 M5x30 13:- 104:-
-550 M5x50 17:- 136:-
-620 M6x20 14:- 112:-
-630 M6x30 19:- 152:-
-650 M6x50 26:- 210:-
-680 M6x80 35:- 300:-

Spårskruv helgängad med Kullerförsänkt skalle enl. DIN 982. Material A4 syrafast ROSTFRITT.
11-1412 10 st 100 st
-1 2,9x16 4:- 32:-
-2 3,5x19 6:- 48:-
-3 4,2x16 7:- 56:-
-4 4,2x19 7:- 56:-
-5 3,5x16 5:- 35:-

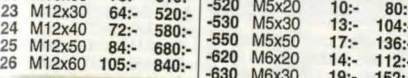

Krysspårskruv gängpressande med försänkt skalle, spets och Philipsspår enl. DIN 7982. Material A4 syrafast ROSTFRITT.
11-1412 10 st 100 st
-1 2,9x16 4:- 32:-
-2 3,5x19 6:- 48:-
-3 4,2x16 7:- 56:-
-4 4,2x19 7:- 56:-
-5 3,5x16 5:- 35:-



Krysspårskruv gängpressande med cyl.skalle, spets och Philipsspår enl. DIN 7981. Material A4 syrafast ROSTFRITT.
11-1413 10 st 100 st
-1 3,5x9,5 5:- 40:-
-2 3,5x16 6:- 48:-
-3 4,2x16 7:- 56:-
-4 4,2x25 7:- 56:-
-5 4,8x13 7:- 56:-
-6 4,8x19 8:- 64:-
-7 3,5x19 5:- 42:-
-8 4,8x32 9:- 72:-

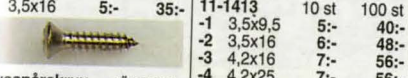

Krysspårskruv gängpressande med kullerförsänkt skalle, spets och Philipsspår enl. DIN 7983. Material A4 syrafast ROSTFRITT.
11-1414 10 st 100 st
-1 3,5x9,5 5:- 40:-
-2 3,5x16 6:- 48:-
-3 4,2x16 7:- 56:-
-4 4,2x19 7:- 56:-
-5 4,2x25 8:- 64:-
-6 4,2x32 8:- 64:-
-7 4,8x19 10:- 80:-
-8 4,8x25 11:- 88:-
-9 4,8x32 13:- 104:-

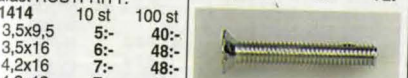

Spårskruv helgängad med försänkt skalle enl. DIN 963. Material A4 syrafast ROSTFRITT.
11-2137 10 st 100 st
-310 M3x10 4:- 32:-
-320 M3x20 5:- 40:-
-416 M4x16 6:- 48:-
-425 M4x25 8:- 64:-
-520 M5x20 10:- 80:-
-530 M5x30 13:- 104:-
-550 M5x50 17:- 136:-
-620 M6x20 14:- 112:-
-630 M6x30 19:- 152:-
-650 M6x50 27:- 216:-
-680 M6x80 38:- 300:-



Vagnsbult med 4-kantsgrepp enl. DIN 603. Material A4 syrafast ROSTFRITT.
11-1937 10 st 100 st
-630 M6x30 39:- 312:-
-640 M6x40 42:- 336:-
-830 M8x30 55:- 440:-
-840 M8x40 63:- 504:-



Mutter 6-kant enl. DIN 934. Material A4 syrafast ROSTFRITT.
11-1128 10 st 100 st
-3 M3 5:- 40:-
-4 M4 5:- 40:-
-5 M5 5:- 40:-
-6 M6 5:- 40:-
-8 M8 9:- 72:-
-10 M10 19:- 152:-
-12 M12 20:- 160:-

Bricka enl. DIN 125. Material A4 syrafast ROSTFRITT. Mått anger inv. x utvärdig diameter i mm.
11-1129 10 st 100 st
-326 3,2x6 4:- 32:-
-438 4,3x8 4:- 32:-
-531 5,3x10 4:- 32:-
-641 6,4x12 5:- 40:-
-841 8,4x16 7:- 56:-
-105 10,5x20 10:- 80:-
-132 13x24 15:- 114:-



Båtbricka enl. DIN 921 med stor ytterdiameter. Material A4 syrafast ROSTFRITT. Mått anger inv.- x utvärdig diameter i mm.
11-1130 10 st 100 st
-431 4,3x12 5:- 25:-
-531 5,3x15 6:- 48:-
-641 6,4x18 10:- 80:-
-842 8,4x24 19:- 152:-
-105 10,5x30 36:- 288:-



Låsmutter med nyloninsats enl. DIN 985. Material A4 syrafast ROSTFRITT.
11-1936 10 st 100 st
-3 M3 13:- 105:-
-4 M4 13:- 105:-
-5 M5 13:- 105:-
-6 M6 13:- 105:-
-8 M8 23:- 184:-
-10 M10 39:- 315:-
-12 M12 45:- 390:-

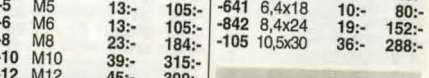

Spårskruv gängpressande med cyl.skalle enl. DIN 7971. Material A4 syrafast ROSTFRITT.
11-1126 dim. och pris se 11-1127

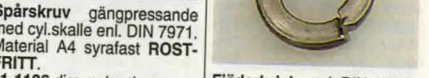

Fjäderbricka enl. DIN 127 B. Material A4 syrafast ROSTFRITT. Mått anger inv.- x utvärdig diameter i mm.
11-1131 10 st 100 st
-316 3,1x6,2 4:- 32:-
-417 4,1x7,6 4:- 32:-
-519 5,1x9,2 4:- 32:-
-651 6,1x11,8 4:- 32:-
-811 8,1x14,8 6:- 48:-
-102 10,2x18,1 8:- 64:-
-122 12,2x21,1 10:- 80:-



Spårskruv gängpressande med kullerförsänkt skalle enl. DIN 7973. Material A4 syrafast ROSTFRITT.
11-1127 10 st 100 st
-1 2,9x9,5 4:- 32:-
-2 3,5x9,5 5:- 40:-
-3 3,5x19 5:- 40:-
-4 4,2x16 6:- 48:-
-5 4,2x19 6:- 48:-
-6 4,2x25 6:- 48:-
-7 4,8x16 8:- 64:-
-8 4,8x19 9:- 72:-
-9 4,8x25 11:- 89:-
-10 5,5x38 18:- 145:-
-11 3,5x25 5:- 40:-

Helgängad stång enl. DIN 976. Material A4 syrafast ROSTFRITT.
11-1938 Pr st 10 st
-550 M5x500 38:- 295:-
-650 M6x500 45:- 360:-
-850 M8x500 57:- 450:-
-105 M10x500 80:- 640:-
-125 M12x500 105:- 839:-



Gippskruv Skruv för fastsättning av gipsplattor på träregelverk. Förzinkad. Skallen är försänkt med trumpetform och krysspåret är philips nr. 2. 100 st. per förpackning.
Nr Mått Pr fp.
11-2234-393 3,9x30 15:-
11-2234-394 3,9x40 20:-
11-2234-395 3,9x50 25:-
11-2234-396 3,9x60 30:-

Batteri alkaliskt LR6 32-4445 4-pack 17:50

SKRUVAR, BRICKOR & MUTTRAR

Vi kommer successivt att övergå till ISO-norm.



Spårskruv MCS helgångad med cylskalle enl. DIN 84. Hållfasthetsklass 4.8. Blankförzinkad. 11-515 dim. och pris se 11-1136.



Spårskruv MFS helgångad med försänt skalle enl. DIN 963. Hållfasthetsklass 4.8. Blankförzinkad. 11-1136 OBS. Finns endast i M2, M3, M4

Nr	Mått	25 st
-26	M2x6	6:-
-210	M2x10	6:-
-216	M2x16	6:-
-36	M3x6	6:-
-310	M3x10	6:-
-316	M3x16	6:-
-320	M3x20	7:-
-325	M3x25	7:-
-46	M4x6	7:-
-412	M4x12	7:-
-418	M4x18	8:-
-425	M4x25	8:-
-430	M4x30	8:-
-510	M5x10	9:-
-516	M5x16	9:-
-520	M5x20	9:-
-525	M5x25	10:-
-540	M5x40	10:-
-616	M6x16	10:-
-620	M6x20	10:-
-630	M6x30	10:-



Skruv MVBF med kullrig skalle och 4-kant enl. DIN 603. Hållfasthetsklass 4.6. Blankförzinkad. 11-509

Nr	Mått	25 st
-625	M6x25	14:-
-650	M6x50	14:-
-680	M6x80	23:-
-610	M6x100	26:50
-830	M8x30	16:-
-860	M8x60	24:-
-880	M8x80	30:-
-812	M8x120	49:-



29:-

Måttband stålband med spärr. Automatisk bandretur och bätesclips. Mätlängd 3 m. Bandbredd 16 mm. Plasthölje i grön neonfärg, ett "lysande" mätverktyg. 30-4890

29:-

154



Mutter 6-kant M6M enl. DIN 934. Hållfasthetsklass 8. Blankförzinkad.

Nr	Gänga	25 st
11-503-2	M2	6:-
11-503-3	M3	6:-
11-503-4	M4	6:-
11-503-5	M5	6:-
11-503-6	M6	6:-
11-503-8	M8	7:-
11-503-10	M10	9:-
11-503-12	M12	13:-

Mutter 6-kant M6M enl. DIN 934. Mässing.

Nr	Gänga	25 st
11-504-2	M2	6:-
11-504-3	M3	6:-
11-504-4	M4	6:-
11-504-5	M5	6:-
11-504-6	M6	10:-
11-504-8	M8	10:-
11-504-8	M8	15:-



Låsmutter med nylonring enl. DIN 985. Hållfasthetsklass 6 (gäller M3-M4) enl. DIN 982 hållfasthetsklass 8 (gäller M5-M10) Blankförz.

Nr	Gänga	25 st
11-508-3	M3	8:-
11-508-4	M4	8:-
11-508-5	M5	8:-
11-508-6	M6	8:-
11-508-8	M8	9:-
11-508-10	M10	17:-



Krysspårskruv MRX helgångad med cylskalle och Philipsspår enl. DIN 7985. Hållfasthetsklass 4.8. Blankförz.

Nr	Gänga	25 st
11-1208-36	M3x6	6:-
11-1208-310	M3x10	6:-
11-1208-312	M3x12	6:-
11-1208-320	M3x20	6:-
11-1208-325	M3x25	6:-
11-1208-46	M4x6	6:-
11-1208-410	M4x10	6:-
11-1208-416	M4x16	6:-
11-1208-420	M4x20	6:-
11-1208-425	M4x25	6:-
11-1208-430	M4x30	6:-
11-1208-58	M5x8	6:-
11-1208-512	M5x12	6:-
11-1208-520	M5x20	6:-
11-1208-540	M5x40	6:-



Vingmutter enl. DIN 315. Blankförzinkad.

Nr	Storl.	25 st
11-193-3	M3	15:-
11-193-4	M4	18:-
11-193-5	M5	25:-
11-193-6	M6	39:-
11-193-8	M8	49:-
11-193-10	M10	79:-



Bricka med fasade kanter enl. DIN 125 form B. Blankförzinkad.

Nr	Hål	25 st
11-505-4	M4	6:-
11-505-5	M5	6:-
11-505-6	M6	6:-
11-505-8	M8	6:-
11-505-10	M10	8:-

Bricka med fasade kanter enl. DIN 125 form B. Förn. mässing.

Nr	Hål	25 st
11-506-3	M3	6:-
11-506-4	M4	6:-
11-506-5	M5	6:-
11-506-6	M6	9:-
11-506-8	M8	17:-
11-506-10	M10	32:-

Bricka utan fasad kant enl. DIN 125 A. Förzinkad.

Nr	Gänga	Tj.lek	25 st
-3	M3	0,5 mm	6:-
-4	M4	0,8 mm	6:-
-5	M5	1,0 mm	6:-
-6	M6	1,5 mm	6:-
-8	M8	2,0 mm	6:-
-10	M10	2,5 mm	8:-
-12	M12	3,0 mm	15:-



Kupolmutter enl. DIN 1587. Förnicklad.

Nr	Gänga	25 st
11-336-3	M3	14:-
11-336-4	M4	15:-
11-336-5	M5	21:-
11-336-6	M6	32:-
11-336-8	M8	55:-



Stoppsskruv med 6-kant hål och skäl enl. DIN 916.

Nr	Gänga	25 st
11-94-3	M3x4	16:-
11-94-4	M4x6	16:-
11-94-5	M5x8	16:-
11-94-6	M6x12	16:-
11-94-8	M8x12	16:-

Gängad stång HGS enl. DIN 975. Hållfasthetsklass 4.6. Blankförzinkad, lev. i 50 cm längder. 31-841

Nr	Mått	Pr st	10 st
-3	M3	10:-	75:-
-4	M4	10:-	75:-
-5	M5	11:-	82:50
-6	M6	12:-	90:-
-8	M8	13:-	97:50
-10	M10	18:-	135:-
-12	M12	26:-	195:-
-16	M16	43:-	319:-

PLUGG & SORTIMENT



Tång för montering av gipsankare. 30-4101

75:-

Krok typ O. Förpackning om 5 st.

20-4102 M4 x 38 8:-

Krok typ C. Förpackning om 5 st.

20-4103 M4 x 38 8:-

Krok typ L. Förpackning om 5 st.

20-4104 M4 x 38 8:-

Krok typ lättankare. Förpackning om 5 st.

20-4105 M4 6:-

Gipsankare av blankförzinkat stål. För upphängning av tavlor, hyllor, skåp etc. i byggskivor. Modell S är för enkel byggskiva L för dubbel skiva. Lev. 5 st/förp.

Nr	Gänga	Greppområde	Bordia	Pris/förp
20-3647-1	M4 S	3x13 mm	8 mm	8:-
20-3647-2	M4 L	16x32 mm	8 mm	9:-
20-3647-3	M5 S	3x16 mm	11 mm	11:-
20-3647-4	M5 L	16x32 mm	11 mm	13:-
20-3647-5	M6 S	3x16 mm	13 mm	13:-
20-3647-6	M6 L	16x32 mm	13 mm	16:-



Skruvplugg Thorsman av plast. med valkar som hindrar rotation.

Nr	Färg	Mått	10 st	100 st
21-274-1	vit	20 x 5,5 mm	7:-	52:-
21-274-2	gul	25 x 5,5 mm	7:-	52:-
21-274-3	röd	35 x 5,5 mm	9:-	72:-
21-274-4	brun	40 x 8 mm	11:-	89:-
21-274-5	blå	50 x 10 mm	17:-	129:-



Skruvplugg av plast, en utmärkt "allplugg" passande för de flesta av Dina uppsättningsbehov i hemmet. Med valkar som hindrar rotation.

Nr	Färg	Mått	Antal/fp.	Pris/fp.
21-2243	röd	5.5 x 25 mm.	120 st.	19:-
21-2244	brun	8 x 40 mm.	72 st.	19:-
21-2245	blå	10 x 45 mm.	50 st.	19:-



Garagesats, innehåller 2101 delar, saxsprintrar, M-gångad skruv och mutter M3 - M8, taggbrickor, fjäderbrickor, planbrickor, träskruv, plåtskruv. Sorterat. 31-1425

110:-

Hushållsats. Innehåller 1001 delar. Krok, tavelstift, öglor, spik, skruv, tavelkrokar etc. En verkligt "bra att ha sats". Sorterat. 31-1426

59:-



Plåtskruvsortiment i 8-fack plastask. Ca 400 plåtskruv i 8 olika dimensioner. Vikt ca 0,8 kg.

31-678 69:-



Sortimentsats skruv, muttrar, brickor, bult m. m. Ca 400-500 st. Vikt ca 0,75 kg. 31-26

35:-

KÖPINFORMATION SE SIDAN 312



Skruvmix på 2 kg sorterad skruv, en fyndlåda!

31-5 43:-

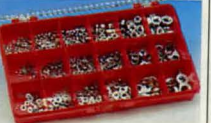

Skruv- och muttersortiment i 18-fack plastask. Innehåller över 700 detaljer: skruvar i sorterade längder och muttrar i diam. M3, M4, M5 och M6. Vikt 1,6 kg. 31-677

98:-



Skrivsats med ca 5000 st olika miniatyrspik, nubbe och stift i storlek från 4 till 25 mm. 15 olika sorter i fackindeldad plastlåda. 31-84

55:-

BESLAG

19" Racktillbehör. Ett helt system för montering av Lex. elektronikdetaljer. Flexibelt och utbyggbart. Består av rackplåt, rackskena, korgmuttrar, skruv och plastbricka. En höjdenhet (HE) = 44,5 mm.



Glasdörrsbeslag för Lex. musikrack. Satsen består av gängjärn, handtag, magnetlås i svart nylon och motbleck i svart plåt.

31-2125Pr/sats 21:-

Cannonplatta av elförzinkat stål för hane och hona. 19:-



31-2040

21-1356

21-2050

21-2049

21-2038

21-1355

21-1378

21-2039

21-1763

21-1795

21-1353

21-1354-1

21-1354-2

21-1379

21-1794

21-1358-1

21-2044

21-1358-2

21-1357

Rackskena i aluminium, kapad i 20HE längd (ca 0,9 m) (1 HE = 44,5 mm).
41-2045 60:-
Korgmutter M6. 10 st/tp. 19:-
21-2046 8:-
Skruv, svart. MRX M6x14 mm. 10 st/tp.
21-2047 11:-
Rosettbricka, svart plast. 10 st/tp.
21-2048 12:-
Monteringsplatta, svart plast för telejack.
21-2049 2 uttag 5:-
21-2050 1 uttag 19:-
Vikta rackplåtar i anodiserad svart aluminium. Längd 19" (482,6mm).

	Höjd	Pris
31-2051	1 HE (44,5 mm)	75:-
31-2052	2 HE (89,0 mm)	98:-
31-2053	3 HE (133,5 mm)	129:-

Högtalargaller i svart matt lackerad plåt.
31-2040 8" 36:-
31-2041 12" 48:-
31-2042 15" 59:-
Klammer av plast till högtalargaller. 4 st/tp. 11:-
21-2043 11:-

Handtag av elförz. stål med inb. returjärder och plastat grepp. Kraftigt utf. Mått 160x107 mm.
21-1356 48:-

Handtag av elförz. stål. Mått, bygel och platta 100x55 mm.
21-1355 19:-

Väsckhandtag av räfflad svart plast med stål förstärkning. Längd 250 mm. Svarta ändbeslag.
21-2038 15:-
Dropphandtag av plast. Förmicklade fästen. Längd 132 mm.
21-2039 13:-

Lås, modell butterfly, av förzinkat stål med fjäder, kraftigt utförande. Inbygg-nadsmått 80 x 75 mm.
21-1763 57:-

Låsregel av förkromat stål med ögla för hänglås. Mått 95x50x13 mm.
21-1795 23:-

Låsregel av förkromat stål med nyckel. Mått 35x60 mm.
21-1353 35:-

Snäpplås av förnicklat stål. Mått 30x45 mm. -2 med nyckel.
21-1354-1 19:-
21-1354-2 23:-

Hörn av svart plast, med kula för anv. som fot.
21-1379Pr 4 st 38:-

Hörn av elförz. stål. (-2 med kula för anv. som fot.)
Nr Pr 4 st
21-1358-1 36:-
21-1358-2 38:-

Hörnvinkel, 40 x 30 mm. Lev. i förp. om 4 st. 12:-
21-1794 12:-

Stoppgängjärn, förmicklat. Mått: 77x49 mm. 19:-
21-2044 19:-

Gängjärn - delbart av elförz. stål. Mått 55x45 mm. 19:-
21-1357 19:-



Rackhjul, Resilex original, 100 mm med elastisk bana, nylonnav och rullgrad. Utan broms. Max belastning 150 kg.
31-2037 85:-

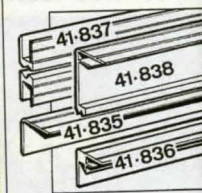

Aluminiumprofiler 1-meters längd. Med dessa kan man med 7 mm plywood bygga verktygs-, högtalar-, förstärklådor mm.
Nr Mått mm Pr. m
41-835 28x28 29:-
41-836 28x28x7 39:-
41-837 20x7 29:-
41-838 45x30x7 43:-
(passar till 41-837).



Excenterlås. Längd 110 mm.
Nr Pr st 10 st
21-1327 28:- 240:-
Krok för ovanstående lås. Vinklad montering.
Nr Pr st 10 st
21-1328 14:- 119:-
Krok. Rak montering.
Nr Pr st 10 st
21-1329 9:- 77:-

SATSER



TV-konsoll, väggmodell. Svängbar och ledad. Maxbelastning 27 kg. Sex fästpunkter. Max utfälld längd 457 mm. Plattans mått 255 x 354 mm. Vit.
31-2116 315:-



TV-konsoll väggmodell. Svängbar och ledad. Maxbelastning 45 kg. Sex fästpunkter. Max utfälld längd 660 mm. Plattans mått: 305-445 x 305 mm. Färg svart.
32-4330 595:-



Vinkelkrok, plastöverdragen. Innehåller 9 st.
31-2151 10:-
Vinkelkrok, blankförzinkad. Innehåller 50 st.
31-2152 10:-
Vinkelkrok, förmässigad. Innehåller 45 st.
31-2153 10:-



Skruvkrok, plastöverdragen. Innehåller 9 st.
31-2154 10:-
Skruvögla, blankförzinkad. Innehåller 56 st.
31-2155 10:-
Skruvkrok, blankförsinkad. Innehåller 6 st.
31-2156 10:-



Tavelkrok, förmässigad. Innehåller 30 st.
31-2157 10:-
Superkrok, förmässigad. Innehåller 10 st.
31-2158 10:-
Triangelkrok, förmässigad. Innehåller 15 st.
31-2159 10:-



Betongkrok 30 mm, plastöverdragen. Innehåller 7 st.
31-2160 10:-
Betongkrok 40 mm, plastöverdragen. Innehåller 6 st.
31-2161 10:-
Blomkrok, vit plastöverdragen. Innehåller 15 st.
31-2162 10:-
Ståltråd, 15 mx0,6 mm.
31-2163 10:-
Wire, 6,5 mx0,7 mm.
31-2164 10:-



CD/videoställ kombi. Limmas eller skruvas. Plats för 11 CD eller 5 videoband. Tot. mått 220x145 mm. 2 st/tp.
31-2126 15:-

Svängbeslag, svängbar platta med stål kullager, glansförzinkat utförande. Bärighet 150 kg. Svängbar 360°. Tjocklek 10,5 mm. Dim. 155X155 mm.
31-1740 98:-

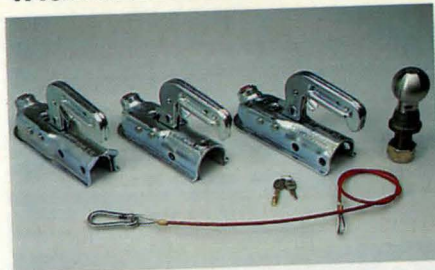

Kulkopplingar med säkerhetsindikator för 50 mm kula.

- Kulkoppling för 35 och 40 mm dragstång. Godkänd för 1300 kg. 30-4418 229:-
 Kulkoppling för 45 och 50 mm dragstång. Godkänd för 1600 kg. 30-4419 229:-
 Kulkoppling för 50 mm dragstång. Godkänd för 1600 kg. 30-4420 229:-
 Insticksåls passande ovanstående kulkopplingar. 20-4417 48:-
 Dragkula 50 mm med M24x3,0 gängad fästbult. 30-4416 98:-
 Säkerhetswire med karbinhake. Längd 90 cm. 30-4672 42:-

Rätt kultryck = bättre säkerhet! OBS!
 Max kultryck = 5 % av totalvikten, dock min. 40 kg och max 100 kg.



- Luftgummihjul för vagnar, trädgårdstraktorer m.m. Bultcirkel diameter 100/4-bult (4-56-100).
 Luftgummihjul dim. 325x125 mm. Max 175 kg. 40-4428 267:-
 Luftgummihjul dim. 375x150 mm. Max 225 kg. 40-4429 329:-
 Luftgummihjul dim. 400x163 mm. Max 1250 kg. 40-4430 398:-
 Luftgummihjul dim. 450x213 mm. Max 400 kg. 40-4431 498:-
 Axeltapp inkl. lagerhus passande ovanstående hjul och 13" Opelfälg. Axeltapp diam. 40 mm, längd 200 mm. Max 700 kg. 30-4432 349:-



- Luftgummihjul, diam. 400 mm, bredd 100 mm. Fälg av polypropylen. Navlängd 74 mm. Axelhål 25 mm. Max last 250 kg. 31-1415 198:-
 Hjul lika ovan men med rullager. 31-1732 209:-



- Luftgummihjul diam. 260 mm, bredd 85 mm. Fälg av polypropen, axelhål 20 mm. Max last 200 kg. 31-1280 129:-
 Hjul lika ovan men med rullager. 31-1727 149:-



- Klämhylsa till stödhjul med 48 mm ytterrör. 30-4421 42:-
 Stödhjul för släpvagnar m.m. Gummihjul 200x50 mm. 40-4422 149:-
 Stödhjul för husvagnar och tyngre släpvagnar. Luftgummihjul 260x85 mm. 40-4423 298:-
 Stödhjul med inbyggd våg. Gummihjul 250x70 mm. 40-4599 329:-



- Köl-/sidrullar av gummi med 20 mm axelhål.
 Nr. Diam. Längd Pris
 30-4591 50/75 mm 126 mm 51:-
 30-4592 59/63 mm 197 mm 73:-
 30-4593 60/88 mm 202 mm 105:-
 30-4594 82 mm 74 mm 36:-
 30-4595 120 mm 74 mm 52:-
 30-5251 Stävstöd bredd 145 mm. 89:-



- Gummihjul. Diam. 200 mm, bredd 50 mm, axelhål 20 mm. Lämplig för t.ex. skrin-dor, lädbilar m.m. Max belastning 150 kg/st. 40-4346 29:-



- Gummihjul diam. 250 mm, bredd 55 mm. Axelhål 20 mm. Guldgrat i nylonfälg. Vikt 1,1 kg. Max. bel. 175 kg. 30-2684 74:-
 Gummihjul lika ovan men 200x45 mm. Passar bl a stödhjul till släpvagn. Max last 120 kg/st. 30-2776 47:-



- Ottomanrulle med plastrulle. Diam. 40 mm. Fästbygel av järn. 55x23 mm. Max bel. 25 kg/st. 21-768 Pr st 10 st 7:- 49:-

- Länkhjul med gummibana. Blankgalv. bygel och kullagrads fästplatta. Belastn. 75, 100, 135 resp. 205 kg. Diam. 100, höjd 122 mm. 31-1293 98:-
 Diam. 125, höjd 152 mm. 31-1292 103:-
 Diam. 160, höjd 190 mm. 31-1294 167:-
 Diam. 200, höjd 230 mm. 31-1731 176:-



- Vagnshjul med gummibana, extra kraftigt utförda för industrilagrervagnar. Blankgalv. fast bygel med fästplatta. Belastning 75, 100, 135 resp. 205 kg. Diam. 100, höjd 122 mm 31-1295 62:-
 Diam 125, höjd 152 mm 31-1729 76:-
 Diam 160, höjd 190 mm 31-1296 119:-
 Diam 200, höjd 230 mm 31-1730 129:-



- Länkhjul med sidledslåsning och hjulbroms. Dubbelt kullagrads bygel. Gängad tapp M10. Belastning 60 kg. Diam 75, höjd 97 mm. 31-1283 109:-
 Länkhjul lika ovanstående men utan låsning och broms. 31-1284 79:-
 Länkhjul med fästplatta. Max belastning 40 kg. Diam. 75 mm, höjd 100 mm. 31-1291 64:-

- Länkhjul med kraftigt svart gummiklothjul, förkromad kåpa och kullagrads fästplatta. Belastning 25 och 30 kg. Hjul diameter 40 mm. 31-1285 28:-
 Hjul diameter 50 mm. 31-1286 32:-



- Länkhjul med gummihjul 75x18 mm på följar av plast i kraftigt bygel med kullager mot fästplattan, vars höjd från golvet är 10 cm. Max bel. 40 kg/st. 21-324 32:-

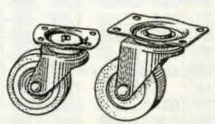

- Länkrulle med hjul av gummi eller vit etenplast. Enkelt kullager mellan bygel och fästplatta. Max bel. 40 kg, 30 kg, 35 kg/st
 Nr Hjul Diam. Pr st
 21-1148 Plast 30 mm 10:-
 21-787 Plast 40 mm 12:-
 21-788 Gummi 50 mm 18:-



- Hjul av förnicklad plåt med vit gummiring. Lämpligt för te- och barbord, serveringsvagnar m. m. Diameter 75 mm. Max bel. 35 kg/st. 21-562 22:-



- Länkhjul med kullagrads bygel. Gängad tapp M10 medföljer. 31-2273 Diam. 100, höjd 122 mm. 39:-
 31-2274 Diam. 125, höjd 152 mm. 44:-



- Länkrulle med dubbelhjul och kåpa av svart plast. Hjul diam. 50 mm. Konstruktionen med 2 hjul ger bättre bärighet och vridbarhet speciellt på mjuka underlag. Max belastning 40 kg/st.
 Nr Pr st 10 st
 21-392 med tapp och hylsa. 14:- 109:-
 21-393 med gängad tapp M8. 14:- 109:-
 21-394 med fästplatta, 42x42 mm. 15:- 119:-



- Universalhjul för golfvagn, kanotvagn m.m. Plastfälg med PVC-skumbana samt dubbla kullager. Snabbfäste för 1/2"-axel. Diam. 240 mm, bredd 74 mm. Vikt 420 g. Max belastning 40 kg. 40-4345 89:-



- Universalhjul av gråsklippartyp. Plastfälg med navkapsel och förskjutet nav. Kraftigt monsttrad hjulbana. Bredd 35 mm. Axelhål 12,5 mm. Max. belastning 50 kg/st.
 Nr Diam. Prst
 30-3176 150 mm 31:-
 30-3177 175 mm 42:-
 30-3178 200 mm 55:-

- Combikärra, en stäl-rörskonstruktion med möjlighet att välja transportsätt. Vid horisontell last (4 hjul) max 250 kg. 1 upprätt läge max 150 kg. Bredd 35 cm. Totalhöjd (i upprätt läge) 115 cm. Kraftiga hjul av gummi. Levereras med sopsäckshällare. 40-2800 298:-





Hjul av polypropylen-plast. Max bel. 35 kg, 125 kg, 125 kg resp. 150 kg/st. Måttet anger: diam. x bredd axelhål.
Nr Mått mm Pris
31-2033 50x20x6 6:-
31-2034 80x30x12 14:-
31-2035 100x36x12 20:-
31-2036 125x40x12 37:-



Gummi hjul glidlagrat i plastfåg.

Nr	Diam/bredd	Axelhål	Pr st	Pr 10 st
30-3179	133/22 mm	8 mm	15:-	117:-
30-3180	80/22 mm	8 mm	11:-	86:-
30-3181	75/40 mm	8 mm	15:-	117:-
30-3182	93/30 mm	8 mm	13:50	105:-



Plexiglas är ett kristallklart akrylglas, som kan sågas, borraras och gängas samt även böjas och formas i låg värme.

24-1382 Lim för plexiglas, i tub på 200 gram. 124:-

Plattor, tjocklek i mm, storlek i cm.

Nr	Tjockl.	Storl.	Pris
34-1358	2,0	15x20	11:-
34-1359	2,0	20x30	17:-
34-1016	3	15x20	18:-
34-1360	3	20x30	27:-
34-1017	4	10x15	13:-
34-1361	4	15x20	19:-
34-1019	8	10x10	17:-
34-1362	8	10x15	20:-
34-1363	8	15x20	31:-

Rundbult, säljes i 30 cm längder.

Nr	Storl.	Pris
24-1364	2 mm	10:-
24-1365	4 mm	14:-
24-1366	6 mm	21:-
24-1367	10 mm	31:-
24-1368	15 mm	91:-

KÖPINFORMATION
SE SIDAN 312

Mjukt plastglas. Glasklar mjuk, seg vinyl för fönster på tätt, båtkepill, segel m. m. Kan sys eller limmas.

Nr	Tjocklek	Format	Pris
34-182	0,5 mm	33x 80 cm	46:-
44-183	0,5 mm	80x170 cm	167:-
34-184	1,0 mm	33x 80 cm	73:-
44-185	1,0 mm	80x170 cm	305:-



Ritning med arbetsbeskrivning till vedkap av balanstyp med fast bänk. Kapklinga nr 40-2543 monterad på spindel 40-2541. Drivs via tre kilremmar med 5,5 hkr motor nr 42- 1103. Stativet 100x52x90 cm av 4-kant rör. 28-2 48:-



Plåtbockningsverktyg i bänkmodell. Största plåtbredd 60 cm. Max tjocklek: aluminiumplåt 2 mm, järnplåt 1 mm. Med detta verktyg kan man lätt bocka till ett chassi etc. Stabilitet utförande. Vikt ca. 10 kg.
40-5064 679:-

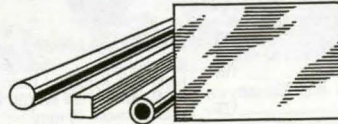

Kopparplåt, halvhård.

Nr	Storl.	Tjockl.	Pris
31-2170	32x40	0,20	35:-
31-2171	32x40	0,30	47:50
31-1055	10x40	0,50	29:-
31-1047	15x20	0,50	23:-
31-1048	30x40	0,50	77:-
31-1049	10x40	1,0	45:-
31-1051	15x20	1,0	36:-
31-1050	20x30	1,0	68:-

Mässingstång 21-994, rund. Grovlek i mm. Säljes i längder om ca. 50 cm.
3 5 6 10 15 mm
9:- 14:- 20:- 41:- 87:-

Mässingstång 21-996, fyrkantig. Grovlek i mm. Säljes i längder om ca. 50 cm.
4 5 6 8 10 mm
13:- 17:- 23:- 38:- 49:-

Mässingsrör 21-995 med godstjocklek 1,0 mm, ytterdiam. i mm. Säljes i längder om ca. 50 cm. Pris pr st.
5 6 10 mm
19:- 21:- 29:-

Aluminiumplåt, halvhård. Storl. i cm. Tjockl. i mm.

Nr	Storl.	Tjockl.	Pris
31-1029	25x25	0,50	14:-
31-1030	25x50	0,50	20:-
31-1031	25x25	1,00	21:-
31-1032	25x50	1,00	35:-
31-1033	25x25	1,50	28:-
31-1034	25x50	1,50	49:-
31-1035	25x25	2,00	36:-
31-1036	25x50	2,00	62:-

Mässingplåt, halvhård.

Nr	Storl.	Tjockl.	Pris
31-1037	15x20	0,20	14:-
31-1038	30x40	0,20	36:-
31-1039	15x20	0,30	16:-
31-1040	30x40	0,30	47:-
31-1057	10x40	0,50	24:-
31-1041	15x20	0,50	21:-
31-1042	30x40	0,50	72:-
31-1043	10x15	1,00	21:-
31-1044	20x30	1,00	72:-
31-1045	10x15	1,50	28:-
31-1046	20x30	1,50	102:-

Svarvånnen av mässing. Längd 75-150 mm. Diam. 14, 19, 25, 36 och 44 mm. Lev. i sats om ca. 4,5 kg. 41-2187 219:-



Sågspindel, lämplig för vedkap. Kullagrad axel. Lagerhus och fot av gjutgods. Avstånd mellan fästhålen 20cm. Axelhål 30 mm. Vänstergängad mutter. Max 70 cm sågklinga. Tvåspårs remskiva för A-rem samt morsekona B18 för chuck. Totallängd 53 cm. Vikt 11 kg. 40-2541 998:-
Kilremsskiva, 2-spårs för A-rem. Diam 90 mm. Axelhål 28 mm. 30-2928 274:-

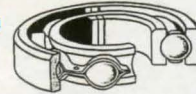

Spårkullager SKF med två skyddsplåtar (ZZ)
Mått i mm. Axeldiamxytterdiameterxbredd.

Nr	Dim	SKF Nr	Pr st
20-579-3	3x10x 4	623	53:-
20-579-4	4x13x 5	624	45:-
20-579-5	5x16x 5	625	41:-
20-579-6	6x19x 6	626	42:-
20-579-7	7x22x 7	627	43:-
20-579-8	8x22x 7	608	45:-
20-579-9	9x24x 7	609	48:-
20-579-10	10x30x 9	6200	49:-
20-579-12	12x32x10	6201	51:-
20-579-15	15x35x11	6202	54:-
20-579-17	17x40x12	6203	58:-
20-579-20	20x47x14	6204	69:-
20-579-25	25x52x15	6205	77:-
20-579-30	30x62x16	6206	103:-
20-579-35	35x72x17	6207	134:-

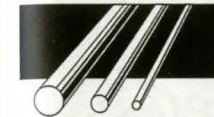

Silverstål SANDVIK 14 AP Användes vid tillverkning av div. finmekaniska detaljer, såsom: Axlar, tappar, skruvar och andra smådelar. Levereras i 50 cm längder.

Nr	Diam.	Pr st
30-369	2	13:-
30-370	3	15:-
30-371	4	18:-
30-372	5	26:-
30-373	6	30:-
30-374	8	49:-
30-375	10	71:-
30-376	12	103:-
30-368	14	127:-
30-377	16	174:-
30-378	20	246:-

Axelstål 30-1375. Levereras i längder på ca 45 cm.
Grov: 1x4" 3x8" 1x2"
33:- 53:- 59:-
5x8" 3x4" 7x8" 1"
84:- 119:- 189:- 229:-



Gaffellänk med låsbult, förzinkad.
Nr Pris
20-5061 M4x8 16:-
20-4676 M5x20 16:-
20-4677 M6x24 17:-
20-4678 M8x32 19:-
20-4679 M10x40 28:-
20-5062 M12x48 42:-



Stoppring 20-1357 av järn, med stoppskruv.
Axelhål 1/2" 5/8"
3/4" 26:-
30:- 7/8" 1"
33:- 38:-

Stoppring enligt svensk standard SMS-199. Tillverkad av stål o. elektrolytförzinkad, med stoppskruv. Axelhål i mm.
Nr hål st 10 st
20-978-3 3 17:- 117:-
20-978-4 4 17:- 117:-
20-978-5 5 17:- 117:-
20-978-6 6 18:- 129:-
20-978-8 8 18:- 129:-
20-978-10 10 18:- 129:-
20-978-12 12 20:- 142:-
20-978-15 15 20:- 142:-
20-978-16 16 20:- 142:-
20-978-18 18 21:- 148:-
20-978-20 20 21:- 148:-
20-978-22 22 25:- 189:-
20-978-25 25 27:- 209:-

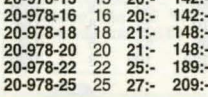

Vinkellänk med kultapp, förzinkad.
Nr Pris
20-5063 M5 17:-
20-4673 M 6 17:-
20-4674 M 8 19:-
20-4675 M10 28:-

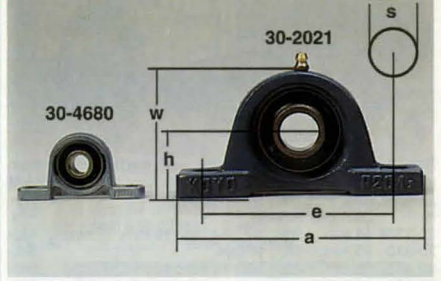

Lagerbock med aluminiumhus och gummitätat kullager. Mått i mm.
Lagerbock med gjutjärns- hus och gummitätat kullager. Mått i mm.

Nr	Axeldim.	h	a	e	s	w	Pr/st
30-4680	10 mm	18,0	67	53	7	35	79:-
30-4681	12 mm	19,0	71	56	7	38	84:-
30-4682	15 mm	22,0	80	63	7	43	88:-
30-4683	17 mm	24,0	85	67	7	47	90:-
30-4684	20 mm	28,0	100	80	10	55	92:-
30-3021-20	20 mm	33,3	127	95	13	64	119:-
30-3021-25	25 mm	36,5	140	105	13	71	130:-
30-3021-30	30 mm	42,9	165	127	17	84	166:-
30-3021-35	35 mm	47,6	167	127	17	93	188:-

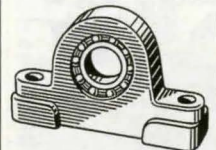

Lagerbock med kullager. Nr hål Pris
20-1381-12 1/2" 139:-
20-1381-58 5/8" 149:-
Lagerbock 20-1358 av metall, med självsmörjande glidlager.
hål: 3/8" 1/2" 1"
56:- 74:- 79:-
5/8" 3/4" 7/8" 1"
74:- 74:- 79:- 79:-

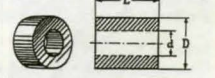

Bronslager, raka, självsmörjande av oljebrons. Dimensioner enligt SS 2991. Mått i mm.
Nr d/DxL Pr st
20-131 2/4x4 7:-
20-132 3/8x4 7:-
20-1899 4/8x6 7:-
20-133 4/10x8 9:-
20-1866 5/8" 9:-
20-134 5/10x8 9:-
20-1859 5/12x10 9:50
20-1860 6/12x6 9:50
20-135 6/12x12 9:50
20-1861 8/14x8 9:50
20-136 8/14x12 10:-
20-1862 8/14x16 10:-
20-1900 8/18x16 11:-
20-137 10/16x16 11:-
20-138 12/18x12 11:-
20-1863 12/18x16 11:-
20-1864 14/20x30 13:50
20-139 16/22x16 12:50
20-143 16/22x20 13:-
20-140 20/28x20 17:-
20-149 25/35x25 27:-



Axelkoppling av metall m. gummiådring. Max. överföring 0,1 hk pr 100 V/min. Max 5000 v/min. Fanns för axeldiam. 3/8", 1/2", 16 mm, 19 mm, o. 7/8", eller 14 mm.
Ange dim.
20-1370 106:-
Gummisegment för utbyte i ovanst. koppling.
20-1834 24:-

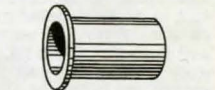

Lagerbussningar av oljebrons. Mått enl. SS 2992.
Diam. 10/16 mm. Fiäns 20 mm, längd 8 mm. 9:-
Diam. 16/22 mm. Fiäns 28 mm, längd 12 mm. 11:-
20-1984 11:-

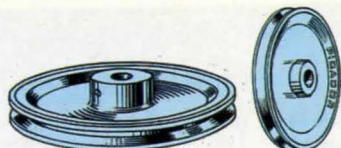

Remskivor Kilremskiva av lättmetall med spår för kilrem med A-profil (8x13x8 mm). Med stoppskruv. **Uppgiv önskat axelhål.** (5/8" = 16 mm, 3/4" = 19 mm).

Nr	Diameter	Axelhål	Pris
20-1364	44 mm	3/8", 1/2", 14 mm, 16 mm, 19 mm	48:-
20-970	50 mm	1/2", 14 mm	54:-
20-971	75 mm	3/8", 1/2", 14 mm, 16 mm, 19 mm	65:-
20-972	100 mm	1/2", 14 mm	87:-
20-1366	126 mm	1/2", 14 mm, 16 mm, 19 mm, 7/8", 1"	114:-
20-973	150 mm	1/2", 14 mm	127:-
30-974	200 mm	1/2"	226:-
30-975	250 mm	1/2", 16 mm, 19 mm, 7/8" 1"	319:-
30-976	300 mm	1/2"	429:-

Kilremskiva för A-profil. Flerspåriga trappskivor med stoppskruv.

3 spår. Diam.	50x75x100 mm.	Axelhål 1/2", 14 mm, 16 mm, 19 mm, 7/8" 1".	Bredd 50 mm.	Pris
20-1369				185:-
4 spår. Diam. <th>50x75x100x125 mm.</th> <th>Axelhål 1/2".</th> <th>Bredd 75 mm.</th> <th>Pris</th>	50x75x100x125 mm.	Axelhål 1/2".	Bredd 75 mm.	Pris
30-996				234:-

Kilrem, av extra prima gummi med cord. Profilmått: topp x bredd x höjd.



Profil A: 13x8 mm. Utvändig längd=inv. längd+5 cm.

Nr	Typ	Inv.längd	Pris
30-1048	A24	60cm	27:-
30-1049	A25	63cm	27:-
30-837	A26	66cm	28:-
30-1050	A27	69 cm	29:-
30-1911	A28	71 cm	29:-
30-1912	A31	79 cm	31:-
30-838	A35	88 cm	32:-
30-1913	A38	97 cm	36:-
30-1914	A42	107 cm	37:-
30-839	A46	117 cm	40:-
30-1915	A 51	130 cm	43:-
30-836	A55	140 cm	47:-
30-1916	A60	152 cm	50:-
30-840	A68	173 cm	54:-
30-1917	A75	191 cm	58:-
30-1918	A80	203 cm	61:-
30-841	A85	216 cm	65:-
30-1919	A90	229 cm	67:-
30-1005	A105	267 cm	78:-
30-1006	A136	345 cm	98:-

PVC-rundremmar passar till många ändamål och man gör lätt själv en drivrem. Skär skurvandarna rakt av och tryck dem mot var sin sida av en lödkolv med plana sidor eller en upphettad plåt, med temperatur som smälter plasten i snittytor. Remändarna föres samtidigt mot kolvens eller plåtens kant, så att de omedelbart möts och svetsas samman utan att kylas i luften.

PVC-rundrem 49-284 av massiv ofärgad PVC-plast i seg och stark kvalitet.

Diam.	Pr m	Pr 10 m
3 mm	6:-	48:-
4 mm	8:-	64:-
5 mm	9:-	72:-
6 mm	12:-	96:-
8 mm	19:-	152:-
10 mm	30:-	240:-
12 mm	38:-	305:-

Lädersnöre, runt, av bästa kärnläder.			
Nr	Diam.	Pris/m	
49-285-3	3 mm	22:50	
49-285-4	4 mm	24:50	
49-285-5	5 mm	27:50	
49-285-6	6 mm	35:-	
49-285-8	8 mm	50:-	

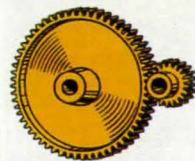

Kuggghjul av mässing svarvade o. avvalningsfrästa. Provade mot ett masterghjul, som garanterar felfri gång vid rätt centrumavstånd. Hjulen är försedda m. nav för fastsättning. Mycket kraftiga och idealiska experimentdetaljer. Vid beställning uppgiv nummer och kuggantal.

20-320 modul 0,5, kuggbredd 4,5 mm, navlängd 7,5 mm, utom 150 kuggars som har 12 mm och 200 kuggars 15 mm navlängd.

Kugg-antal	Diam. mm	Axel-hål	Pris
10	6	2	22:-
12	7	3	23:-
15	8,5	4	26:-
20	11	4	28:-
25	13,5	4	31:-
30	16	4	32:-
40	21	4	36:-
50	26	4	39:-
60	31	4	43:-
80	41	4	62:-
100	51	4	94:-
150	76	6	142:-
200	101	8	235:-

20-321 modul 1,0, kuggbredd 9 mm, navlängd 15 mm.

Kugg-antal	Diam. mm	Axel-hål	Pris
10	12	4	28:-
12	14	6	38:-
15	17	8	36:-
20	22	8	48:-
25	27	8	52:-
30	32	8	62:-
40	42	8	78:-
50	52	8	88:-
60	62	8	102:-
70	72	8	120:-
80	82	8	138:-
100	102	8	189:-



Kuggghjul, koniska, av mässing, 90° axelvinkel. Endast hjul med samma kuggantal passar ihop. Axelhål: 20-kugg 3 mm övriga 4 mm. 20-332 Modul 0,5.

Kuggantal	Diam.	Pr st
20	10,7	45:-
30	15,7	54:-
40	20,7	62:-



Snäckghjul av mässing, samma fabr. som kuggghjulen. Dimensioner samma som för kuggghjulen utom 20 och 30 kuggars modul 1,0 som har kuggbredden 7 mm och navlängd 13 mm. Tillverkas i kuggtalen 20 till 100. Vid beställning ange nummer och kuggantal.

Modul:	Nr	1,0
Kugg-antal	20-625	20-627

Nr	Pris
18	43:-
20	36:-
25	39:-
30	42:-
36	54:-
40	48:-
50	55:-
60	62:-
80	79:-
100	97:-



Kuggstång av mässing, samma fabr. som kuggghjulen. Tillverkas i längder om 200 mm.

Nr	Modul	Snitt	Pris
20-548	0,5	5x5	62:-
20-550	1,0	9x9	78:-

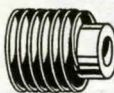

Snäckskruv med en ingång, tillverkad av stål och samma precisionsutförande som kuggghjulen. Skruven är försedd med nav för fastsättning. Utväxling med snäckghjulen 20:1, 30:1, 40:1 osv. **Modul 0,5**, axelhål 4 mm, ytterdiam. 10 mm, längd 121x2 mm.

Modul	1,0	axelhål 8 mm, ytterdiam. 20 mm, längd 25 mm.	Pris
20-628			44:-
20-861			82:-

Batteri alkaliskt LR6 32-4445 4-pack 17:50



O-ringssats med 407 ringar av Nitrilgummi i 32 olika dim från 2,9/6,4 mm till 50,4/57,5 mm. Resistent mot petroleumprodukter, gaser, vatten mm. Temperaturområde -55° till +125°C.



O-ringsats 54 delar. 18 olika dim. från 9,5/14,3 till 79,4/89,0 mm.



Låssprintar av el. förzinkat stål, satsen innehåller fjädersprint 4x3, 4 5 mm, klappsprint 2x6, 8, 10 mm totalt 18 st.



Trägångade öglor och krokar. Består av 151 delar. Öglor från 13 till 23 mm, krokar från 44 till 77 mm. 3 olika storlekar av öglor resp. krokar.



O-ringsats med 225 ringar i 18 dim. från 3,2/6,4 till 21/27 mm.



Fjädersprintsats, 72 delar. Dimension från 1,6 till 3,8 mm. Sprintar från 7,8 till 12,4 mm.



Bricksats med fjäderbrickor, in- och utv. taggbrickor diam. 3,5 - 10 mm. Totalt 720 delar.

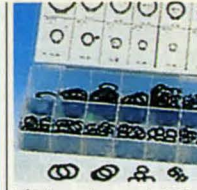

Låsringsats med 300 st delar i 12 dim. av utvändiga låsringar från 6,5 till 32 mm.



Saxprintsats med 555 st delar i 13 dim. från 1,6x25 till 4x65 mm.



Fjädersats med över 100 st sorterade tryckfjädrar i plastpåse.



Fjädersats med över 400 st olika drag- och tryckfjädrar.



E-bricka. Sats om 300 delar. 9 olika dim. från 2,3 till 12 mm.



Rörsprintsats med 315 delar i 30 dim från 1,6 till 10 mm diam.



Fjädersats 200 delar. Sorterade tryck- och dragfjädrar.

29:-

Möbelghjul av svart plast med fästplatta 42 x 42 mm. Hjuldiam. 40 mm. Max belastning 25 kg. Levereras i förp. om 4 st.



Ventilationshuv "Mögelstopp" av plast. Ersätter takfots- ellernockventilation. Motverkar effektivt fukt-, kondens- och mögelskador. 10 st/tp.

32-4174 129:-

Ventilgaller av plåt med ram och nät.

Nr	Stos-storlek	Pris
32-4160 Galv	100x100 mm	15:-
32-4161 Galv	125x125 mm	17:-
32-4162 Galv	150x150 mm	19:-
32-4163 Koppar	100x100 mm	34:-
32-4164 Koppar	125x125 mm	36:-
32-4165 Koppar	150x150 mm	39:-

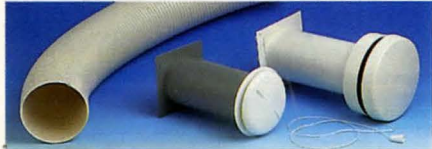

Uniflexrör av PVC. Flexibelt ventilationsrör med justerbar diam. 75-125 mm. Längd 750 mm.

32-4173 159:-

Blockventil, av plast, för väggjocklek upp till 320 mm, rördiam. 78 mm.

32-4171 74:-

Friskluftsventil, av vit plast, för väggjocklek upp till 360 mm, rördiam. 86 mm. Lev. med reglagesnöre för stängning och öppning.

32-4172 219:-

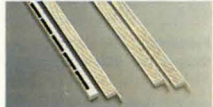

Genomströmningsventil, i vit plast, för ventilation mellan rum. Storlek 363x20 mm.

32-4175 59:-

Spaltventil, i vit plast, för fönster. Mått ytterdel: 363x20 mm, innerdel: 368x16 mm.

32-4176 79:-



Tallriksventil av vit plast för spirorrör.

32-4166 100mm 25:-

32-4167 125mm 28:-

32-4168 160mm 33:-

Tallriksventil av aluminium med fyrkantig ram.

32-4169 125x125mm 65:-

32-4170 150x150mm 87:-



Ventilations slang av plast-belagd väv. Temp.område -5° - +90°C. Innerdiam. 102 mm, längd 3 m. Även för anslutning mellan spisfläkt och imkanal.

32-3198 159:-

Snabbklämma passande 32-3198.

25-1253 28:-

Ventilations slang diam. 127 mm. I övrigt lika ovan.

32-4370 198:-

Snabbklämma passande 32-4370.

25-1378 28:-

Ljudnivå (dB) uppmätt 1 - 3 m från fläkt, fritt monterat i ekofritt rum.



Frånluftfläkt HXM 200 för ventilation i torra utrymmen. Låg ljudnivå 36 db vid 1300 V/min. Varvtalet kan regleras med regulator. Effekt 220 V/32 W. Max. flöde 500 m³/tim. Monterbar i alla riktningar. Skyddsform IP 40. Vägglatta av lackerad stålplåt. Storl. 266x266 mm.

32-3281 758:-

Jaluislutare öppnas automatiskt när fläkten startas. Ram av lackerad stålplåt med lameller av aluminium. Storlek 265x265x60 mm.

32-3282 319:-



Kanalfläkt. TD 160/100. Skyddsklass IP 44. Fläkt i lackerad plåt med stosanlut. 100 mm. 2 hastigheter 2500/2100 v/min. Effekt 35/23 W. Ljudn. 18/14 dB. Flöde max. 160 m³/tim. Max temp. 40°C. 220 V. Längd 21 cm.

32-3122 610:-

Kanalfläkt TD 350/125. 2 hastigheter 2500/1850 v/min. Effekt 75/45 W. Ljudnivå 30/25 dB. Max luftflöde 350 m³/tim. Max temp. 40°C. Stosdiam. 125 mm. Diam. 155 mm. Längd 290 mm.

32-3123 970:-

Badrumsfläkt EDM-100 CT, som ovan men med timer. Tidsfördröjning 4 min.

32-3280 510:-

Fläkt EDM 100. Som 32-3279 men utan kallrasskydd.

32-3451 328:-

Väggenomföring för EDM-serien. Ställbar för 20-42 cm väggjocklek. Helt i plast.

32-4016 196:-



Fläkt O.ERRE. För badrum m.m. Storlek 175x175 mm. Stosdiam. 118 mm. Effekt 230V/21W. Luftflöde 190m³/tim. Ljudnivå 48 db.

32-2305 469:-

32-2306 590:-



Fläkt för 220 V växelström 0,125 A. Effekt 17 W. Varvtal 2800 r/min. Luftmängd 2,40 m³/min. Ljudnivå 43 dB. Storlek 120x120x38 mm. Vikt 0,55 kg.

32-610 145:-

Fläkt för 12 V DC. Storl. 60x60x25. Luftflöde 0,58 m³/min. varvtal 4600 v/min. Effekt 1,5 W 0,125 A.

32-1417 96:-

Fläkt för 12 VDC. Strömförbrukning 0,12 A. Varvtal 7 000 v/min. Luftm. 0,56 m³/min. Storl. 40x40x21 mm. Ljudnivå 31 dbA.

32-611 145:-

Fläkt för 12 V likström. Borstlösa, stör ej TV- och radio. Storl. 80x80x25 mm. Luftm. 0,9 m³/min. 0,24 A.

32-348 69:-

Fläkt för 12 V likström. Storl. 120x120x38 mm. Luftm. 3 m³/min. 0,5 A.

32-347 145:-

TREFAS-MOTORER

El-motor för 380 V/220 V trefas växelström. Helkapslad med fot. IEC-standard, hög kvalitet. Klass IP 54.



Nr	Effekt	Ström	V/min	Axel	Vikt	Pris
32-1033	0,33 hk	0,81 A	1400	14 mm	5,0 kg	440:-
32-1043	0,5 hk	1,23 A	910	19 mm	11,0 kg	495:-
32-1076	0,5 hk	1,15 A	1400	14 mm	6,0 kg	456:-
32-1034	0,5 hk	1,02 A	2800	14 mm	6,0 kg	476:-
32-1035	0,75 hk	1,37 A	2800	14 mm	6,0 kg	536:-
32-1030	0,75 hk	1,47 A	1400	19 mm	6,0 kg	526:-
42-1041	1,0 hk	1,92 A	1400	19 mm	10,1 kg	596:-
42-3743	2,0 hk	3,5 A	2800	24 mm	13,2 kg	655:-
42-1042	3,0 hk	5,4 A	1400	28 mm	22,8 kg	986:-
42-1102	4,0 hk	7,00 A	1420	28 mm	25,0 kg	1035:-
42-1103	5,5 hk	8,90 A	1440	28 mm	31,4 kg	1360:-

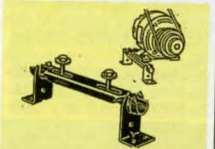

Motorhållare, passar upp till 1 hkr motor med 6x14 cm avstånd mellan skruvhålen. Motorn får en ledad uppställning o. håller remmen spänd genom sin tyngd.

32-997 79:-



Motor med snäckväxel. Utväxl. 55:1 varvtal på utg. axel 24v/min. Dim. utg. axel 10x15 mm. Motordata: 220 V/70 W. Vikt 4,9 kg.

32-2015 635:-

MOTORSKYDDSBRYTARE SE SIDAN 166

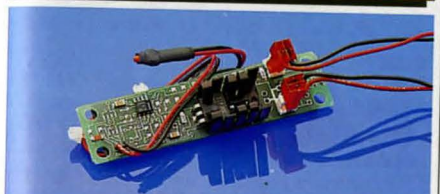

Fläktstyrning för 12-24 V DC-fläktar. Kan belastas upp till 0,5 A. För reglering av varvtalet på fläktar i datautrustning m.m. där man vill sänka varvtalet och ljudnivå då full effekt ej behövs. Fläkten går på lågvarv vid 20° C och fullvarv vid 40° C i stigande skala.

22-3760 322:-



Trumfläkt 220 V AC. Luftmängden kan varieras med en lucka för luftintaget. Luftmängd 1,8 m³/min. Ineffekt 31 W. Storlek utblås 50x50 mm. Storlek 113x126x131 mm.

32-249 334:-

Trumfläkt för ventilation, kylning m. m. Motor 220 V växelström med självsjörjande långlivs bronslager. Fläkttrumman 60x180 mm med öppning 36x182 mm. Effekt 29 W. Luftmängd 42 l/s. Vikt 1 kg.

32-4228 236:-

32-211. Effekt 16 W. Luftmängd 24 l/s. Mycket tystgående. Vikt 0,8 kg.

32-2125 210:-



Snäckväxel motor PARVALUX. 220 V växelström. Motorvarv 1400 r/m. Helt kulagrad. Engångssmör. Dubbel 30x9 mm utgående axel. Växelhuset kan vändas väderrätt eller lodrätt. Effekt 35 W in/9 W ut. Längd 156 mm, höjd 100 mm. Vikt 2 kg.

32-1211 Varvtal 20 r/min.

32-1212 " 35

32-1213 " 62

32-1214 " 150

32-1215 " 340

Pris pr st 1060:-



Kuggväxel motor. Asynkronmotor med kuggväxel. Nedv. 1/60. Varvtal på utg. axel 47 r/min. Axel 15x6 mm. Lev. med kylfläkt. Effekt in 28 watt. Startmoment 2300 gcm. Storlek höjd 89 mm, bredd 60 mm, djup utom axel 91 mm. Vikt ca 1 kg. Endast för 220 V.

32-2115 397:-



Asynkronmotor för 220 volt. Tyst gång. Medurs rotationsriktning. Guldager med genomgående axel och kylfläkt. Varvtal 2850 r/min. Ineff. 9 W. Startmom. 50 gcm. Storl. h 56-, b 48-, d 45 mm. Axel 20x4 mm. Vikt 320 g.

Nr Pr st 10 st

32-2123 116:- 1030:-

Asynkronmotor. Ineff. 38 W. Startmoment 350 gcm. Storl. h 86-, b 72-, d 65 mm. Axel 25x5 mm. Vikt 1,4 kg.

32-2125 Pr st 197:- 10 st 1670:-



Likhönsmotor med växel. För 12x24 V, 0,25 A, 8x17 mm utg. axel med dubbla självsmörjande glidlager. Ståldrev i hus av lättmetall, storlek 95x60 mm, 4 st M4 skruvhål för montering. Motors storlek 43x32 mm. Motorvarvtal vid 24 V 5000 V/min. Finns med utväxling: 20/40/80/150 eller 500:1. **Ange värde.**
32-27 268:-



Synkronmotor med växelåda. Varvtal 1 V/min. på utg. axel. Axel 4x10 mm. Centrumfästehål 48 mm. Storlek 66x53x35 mm. Motor 220 V/3 W.
32-3243 138:-



Slagräknare med arm för fram- och återgående rörelser. Lämplig till diverse arbetsmaskiner, pressar, nitmaskiner m. m. Registrerar upp till 99999. Enkel nollställning. Dim. 60x36x33 mm.
20-24 168:-



Impulsräknare. Med LCD-display, 6 siffror. För inbyggnad i panel med hål 50x25 mm, djup 62 mm. Finns i följande utföranden: AC in 80-250 V, mekanisk räkning, DC puls in 6-30 V. Med 0-ställning.
Nr Pris
22-3492 AC 80-250 V 298:-
22-3493 Mek.funktion 298:-
22-3494 DC in 6-30 V 298:-
Timräknare. Utförande och funktioner som ovan. Visar max 999 tim, 59 min. 6 mm LCD-display med 0-ställning.
Nr Pris
22-3495 AC 80-250 V 298:-
22-3496 Mek.funktion 298:-
22-3497 DC in 6-30 V 298:-



Drifttidräknare för ansl. till 220 V/50 Hz växelström. Räkneverket, 7-siffrigt, visar timmar och 1/100 delar som t. ex. en maskin, eller elektrisk anläggning är i drift. Användbar som oljemätare på oljeaggregat, om man vet förbrukningen per timme. För montering i panel eller på DIN-skens i central. Storl. 52x52x48 mm.
32-3841 148:-

KÖPINFORMATION SE SIDAN 312

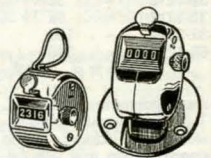

Handräknare, diameter 45 mm. Nollställbar, fyrsiffrigt räkneverk. Tumtryck och ringhållare. Tillverkad av förnicklad mässing.
20-1681 126:-
Räknare, lika föregående men med fästplatta.
20-1208 149:-



Motorskyddsbrytare i sköljtätt utförande. Max 500 V. Med termiskt motorskydd. S-märkt.

Nr Inst.omr. Pris
32-1581 1.0x1.6 A 196:-
32-1582 1.6x2.5 A 196:-
32-1583 2.5x4.0 A 196:-
32-1584 4.0x6.3 A 196:-
32-1585 6.3x10 A 196:-
Motorskyddsbrytare med 0-spänningsutlösare och termiskt motorskydd. Spolsp. 380 V, S-märkt.

Nr Inst.omr. Pris
32-3057 4.0x6.3 A 316:-
32-3058 6.3x10 A 316:-
Passande tätningshylsor 22,5 mm.



Strömställare i sköljtätt plastkåpa. 380 V/16 A. Läsbar i fränläge. In- och utg. för 22,5 mm tätningshylsa. 2 st 22-1246 erfordras. S-märkt.
32-1118 166:-

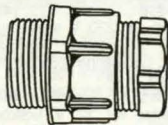

Tätningshylsa Av polystyren.
Nr Gänga Pr st 10 st
22-1246 22,5 5:50 47:-
22-3364 18,6 5:- 44:-



Jordfelsbrytare för anslutning till jordat vägguttag. 250V /10A. Löser ut vid 30mA felström. Skyddar mot elolyckor/orsakade av felaktiga apparater och skarvsladdar. Lev med 1 m sladd. S-märkt. Storlek 135x75x85 mm.
32-4562 495:-

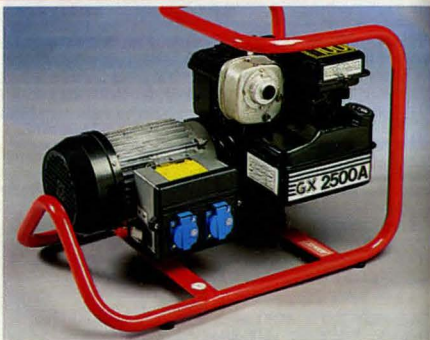

Elverk GX 2500A. Robust elverk godkänt av SEMKO. Asynkronisk generator 220 V/50 Hz. Effekt 1300 W kont. 1400 W intermitt. Skyddsklass IP 54. Aggregatet är mittpunktsjordat, 110 V till jord. Överbelastningskydd. Motor Briggs & Stratton 5 Hk med oljeövervakning. För blyfri bensin, förbrukning ca 1-1,5 l/tim. Tankvolym 2,84 l. Ram av epoxy-lackerat stål rör med vibrationsdämpare. Storlek 59 x 39 x 44 cm. Vikt 35 kg.
42-3560 5695:-

"VIKTIGT MEDDELANDE FRÅN KONSUMENTVERKET"

Information beträffande EL-material. Utdrag ur konsumentverkets författningssamling KOVFS 1983-1, som tillämpas sedan 84 01 01. Följande material för installation skall utföras av behörig elinstallatör: Elektrisk ledning, passdel till gruppcentral, apparat som strömbrytare och uttag, ljusarmatur, elradiator, för fast anslutning. Betr. apparatuttag, lamphållare, lampputtag för sladdmontering, ljusregulator (dimmer) för sladdmontering, skarvuttag, sladdströmbrytare, stickpropp, får byte eller montering utföras av den som har tillräcklig kunskap om sådant arbete. **Felaktigt utförd montering kan medföra livsfara samt brandrisk.**



3-fas kontakter. 5-polig Europastandard. 380 V/16 A. SEMKO-godkänd.
32-1395, vägguttag 53:-
32-1396, stickpropp 38:-
32-1397, skarvuttag 48:-
Stickpropp, som 32-1396 men med inb. fasväxlare. Lämplig för maskiner som flyttas mellan olika uttag.
32-1399 106:-
Grenuttag 2-vägs 5-poligt CEE don. 380 V/16 A.
32-3783 330:-
Passande tätningshylsor 22,5 mm.



Elcentral. Bärbar elcentral med 3-fas jordfelsbrytare. Hölje av slagfast polykarbonat, transparent lock över automatsäkringarna. Intag 380 V 3-fas med CEE-don uttag 2 st 16 A CEE don samt 4 st 220 V/10 A jord. Uttag med separat automatsäkring.
32-3662 1380:-
Stativ till El-central. Av pulverlackerat stål rör.
42-3878 178:-



Skarvsladd REV 3x1 mm². Godkänd för utomhusbruk. Lämplig för häcksax, grässtrimmer m.m.
32-3663 25 meter 198:-
32-3874 12 meter 126:-



Kabelvinda med 25 m (oljebeständig) RDOE 3x1,5 mm². Trumma av slagtålig nylon, stativ av pulverlackerat stål rör. Max belastning: pårullad 1540 W, utrullad 3520 W. Inbyggt termosäkring. 3 jordade petsäkra uttag med lock.
42-4048 635:-



Upprullningsvinda av slagtålig plast. Rymmer ca 50 m 3G1.5 kabel.
42-4638 210:-
Kabelrulle med 4 jordade uttag med petskydd och termosäkring. 10 m ledning RKK 3x1. Hölje av termoplast med bärhandtag.
32-921 210:-
Sladdosa med fyra petskyddade uttag och 5 m inrullbar sladd.
32-710 ojordad 129:-
32-711 jordad 148:-



Vinda för kabel eller rep. Rymmer 25 m 3x1 mm². Mycket enkel att handha. Håll i centrum och vinda ut, med två händer vindar du in kabeln (cykling). Tillv. av elförzinkat stål med plasthandtag.
32-4109 62:-
Batteri alkaliskt LR6
32-4445 4-pack 17:50
Batteri R6 32-3718
4-pack 12:50



Grenuttag med 5 jordade uttag och 2-polig strömbrytare (belyst) 1,5 m ledning 3x1 mm². Uttagen är vridna 70° vilket möjliggör maximal användning.
32-4341 86:-

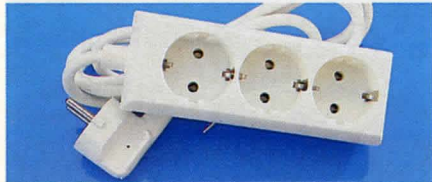

Grenuttag, 3-vägs, jordat. Av slagtälig termoplast med 1,5 m ledning. S-märkt.
32-4041 41:-

Grenuttag, 3-vägs med 2 m RKK 3x1 mm². Petsäkert. S-märkt, jordat.
32-1205 84:-



Grenuttag, 4-vägs med 1,5 m RKK 2x1 mm². S-märkt.
32-4039 36:-

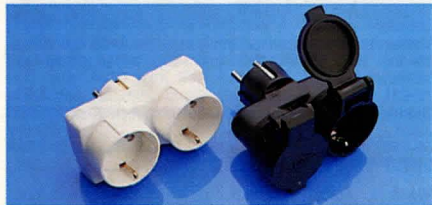

Förgreningskontakt, 2-vägs för jordad anslutning. Petsäker.
32-4004 44:-



Förgreningskontakt EURO-DUPLEX passar kablar som är vanliga på TV, radio m. m. med flat kontakt, Europa norm. Tar litet utrymme. Färg vit.
Nr Pr st 10 st
22-3227 12:50 99:-



Förgreningskontakt, 2-vägs. Vit, ojordad.
22-1833 24:-
22-1834 Petsäker 27:-



Grenuttag för 5 EURO-kontakter. Med 2 m ledning 2x1 mm². Uttagets längd 90 mm.
32-1010 59:-



Anslutningsladd, passar de flesta apparater med lös nätsladd. S-märkt. Längd 1,8 m.
Nr Pr st 10 st
22-457 18:- 156:-

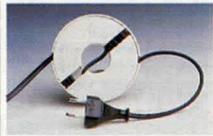

Sladdkortaren Shorty 95. Enkel, praktisk, lättskött. Lägg i och vrid in kabeln i hölet, du slipper onödiga sladdhårvar som samlas vid TV-, videoapparater, telefon
32-3288 17:-

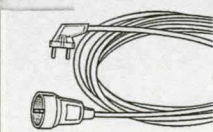

Skarvsladd med stickpropp och skarvuttag. Vit plastkabel 2x1 mm². S-märkt.
22-1910 Längd 3 m 41:-
22-1911 Längd 5 m 52:-
Skarvsladd som ovan men i jordat utförande. Vit plastkabel 3x1 mm².
32-1908 Längd 3 m 46:-
32-1909 Längd 5 m 53:-



Förlängningsladd. Gummiisolerad. Skarvuttag med självstängande lock. Helgjuten sköjlätt utförande. Godkänd för utomhusbruk. Kabel REVE 3x1,5 mm².
Nr Längd Pris
32-1996 10 m 142:-
32-1997 25 m 256:-
Kabel RDOE 3x1,5 mm². Oljebeständig.
32-1998 10 m 155:-
32-1999 25 m 338:-



Sladd med 3 m plastkabel. 2x075 mm². Ingjuten Eurokontakt. Vit. S-märkt.
32-4343 15:-



Sladd med 2 m plastkabel. Monterad sladdströmbrytare och Eurokontakt 2x0.75 mm². S-märkt.
32-4342 18:-



Lampsladd med vit E-14 lamphållare, stickpropp, sladdupphängning och 4 m vit ledning.
32-634 31:-

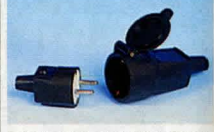

Stickpropp sköjlätt utförande med jorddon. Kraftigt hölje av termoplastiskt gummi.
Nr Pr st 10 st
22-135 17:50 156:-
Skarvuttag i extra kraftigt utförande med lock och inlagd skyddsring. Sköjlätt utförande av termoplastiskt gummi.
Nr Pr st 10 st
22-136 35:50 319:-



Grenlåda med 3 jordade uttag för t. ex. arbetsplatser. I extra kraftig låda av svart nylonplast med upphängningshål. Med eller utan anslutningskabel 3x1,5 250 V/10 A.
32-1830, utan kabel. 95:-
0,5 m kabel, stickpropp 32-1831 110:-
10 m kabel 3x1,5 mm². 32-1832 198:-



Kapslade vägguttag och strömställare i sköjlätt utförande, IP 44. Kapslingarna av grå termoplast. Försedda med två stryppisar för kabelgenomföring.

Nr	Utförande	Pris
32-1367	Uttag enkelt	48:-
32-1368	Uttag dubbelt	83:-
32-801	Strömbrytare enkel	48:-
32-3932	Strömbrytare och uttag	86:-

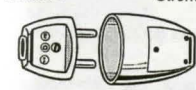

Stickpropp av slagtälig termoplast-nylon. 10/16 A. 250 V. S-märkt. Vit.
Nr Pr st 10 st
22-752 8:50 65:-

Skarvuttag av slagtälig termoplast-nylon. 10/16 A. 250 V. S-märkt. Vit.
Nr Pr st 10 st
22-753 13:50 119:-

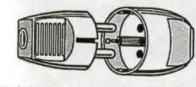

Stickpropp med jorddon, slagtälig termoplast-nylon. 10/16 A. 250 V. S-märkt. Vit.
Nr Pr st 10 st
22-1887 9:50 81:-

Skarvuttag med jorddon, slagtälig termoplast-nylon. 10/16 A. 250 V. S-märkt. Vit.
Nr Pr st 10 st
22-871 14:- 126:-

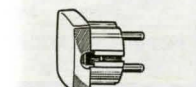

Stickpropp, lågprofil med sladduttag på sidan. För trånga utrymmen. Vit. Jordat utförande.
Nr Pr st 10 st
22-1840 15:- 136:-
Ojordat utförande.
22-1841 10:50 90:-

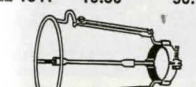

Skärnhållare med fäste för normallamphållare. Ställbar höjd 15x22 cm. Förmåsingad.
32-557 30:-



Ljusvariator. Anslutnings-effekt 60x300 VA end. glödljus. För infällning i väggdosa. Med potentiometer kan ljuset regleras från släckt till max 220 V. S-märkt.
32-1879 128:-

Ram för utanpåliggande montering av 32-1879.
32-3880 64:-



Touch-dimmer. För infällt montage i väggdosa. Ljuset kan tändas och släckas genom beröring av plattan. Vill man ändra ljusstyrkan, görs denna genom att beröra plattan tills önskat ljus erhålls. Har ej internt minne för senaste inställning max. belastning 220 V/60x300 W. End. för glödljus. Godk. av SEMKO.
32-1898 268:-

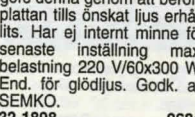

Varvtalsregulator för manuell inställning av varvtal hos fläktar. Ställbart varvtal 0-99%. Idealisk för t.ex. små fläktar i badrum. Märkspänning 230 VAC. Märkström 0,05-0,5 A. Kapsling IP44. Färg gråddvit. För montering i väggdosa.
32-3685 375:-

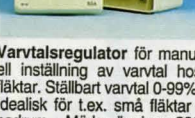

Varvtalsregulator som ovan. Märkström 0,1-1,0 A.
32-3686 445:-
Kåpa för utanpåliggande montering.
32-3687 38:-



Sladdströmbrytare i storl. 24x62 mm. S-märkt. Vit.
Nr Pr st 10 st
22-3781 13:50 120:-



Överspänningskydd. Åsknedslag och transienter på elnätet orsakar ofta stora skador på elektronikutrustning. TV SAFE överspänningskydd förhindrar att din TV-radio-video-dator-stereo m. m. skadas av tillfälliga överspänningar. Ansluts mellan vägguttag och stickkontakten. 220 V/50 Hz. 10 A. Jordat utf. Stötström max. 5 KA. S-märkt.
32-1310 168:-



Överspänningskydd COMSAFE. Användning som 32-1310 men är även försedd med överspänningskydd för telefonlinje där man har FAX eller DATA-modem ansluten. Jordat utf.
32-3832 448:-



Ljusdimmer. Med en dimmer reglerar du steglöst styrkan på ljuset. Ansluts direkt till vägguttag. För max 240 W. Vit.
32-3241 210:-
Ljusdimmer som ovan men med jordat utförande.
32-1407 213:-
Ljusdimmer som ovan men med 1,5 m styrkabel. Ojordad.
32-3242 217:-
Ljusdimmer som 32-3242 men i jordat utförande.
32-1408 228:-

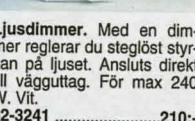

Sladddimmer för glödljus och halogenlampor. Liten och lätt installerad. Inbyggt ledljus som gör den lätt att hitta samtidigt som den indikerar att säkring- en är hel och att dimmern är ansluten. Effekt 40-150W. Vit. Storlek 90x34x 28 mm.
32-4321 110:-

ROT = Renovering, Ombyggnad, Tillbyggnad.
Färdiga enheter passande i en apparatdosa.
Byggbart i olika kombinationer.



Dimmer/Stömbrytare Monteras över en befintlig apparatdosa. Utanpåliggande. Utmärkt för t.ex. kaffebyggare och strykjärn.
Timer 0-60 min. Jordat utf.
32-4344 286:-

Uttag/strömbrytare Monteras över en befintlig apparatdosa. 1-pol/trapp. Smart konstruktion för att få ett uttag i bekväm arbetshöjd. OBS! För denna kombination krävs att 0-ledare dras fram till apparatdosa samt jord för jordat uttag. (Detta skall göras av behörig elektriker)
32-4345 jordat utförande 168:-
32-4356 ojordat utförande 164:-

Förhöjningsramar Med brytlock för installationskabel, "från infällt till utanpåliggande". Bra vid montering av extra uttag utan apparatdosa i väggen.
2-facks för ex. 4064 + 4071
32-4348 26:-
1-facks för ex. 4064 - 4068
32-4349 22:-
För vägguttag 4074-4077
32-4350 23:-

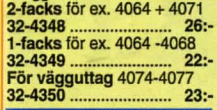

Strömbrytare för infällning. 1-pol./trapp.
Nr Pr/st 10 st
32-4064 49:- 410:-
Strömbrytare för infällning. Kron.
32-4065 58:- 510:-
Strömbrytare för infällning. Korskoppling.
32-4066 62:- 550:-
Strömbrytare för infällning. 2-polig.
32-4067 60:- 530:-
Strömbrytare för infällning. Dubbeltrapp.
32-4068 84:- 740:-
Dimmer för infällning eller med förhöjningsram 32-4349 utanpåliggande. 60-300W Vit.
32-4347 Pr st 178:-

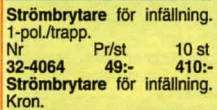

Strömbrytare för infällning. 2-vägs, petsäkert.
Nr Pr/st 10 st
32-4074 Ojord. 39:- 350:-
32-4075 Jord. 68:- 600:-
Vägguttag Utanpåliggande. 2-vägs, petsäkert.
32-4076 Ojord. 45:- 400:-
32-4077 Jord. 70:- 620:-
Vägguttag 4-vägs. Jordat, petsäkert. Utanpåliggande.
32-4078 138:- 1180:-



Strömbrytare Utanpåliggande. 1-pol./trapp.
Nr Pr/st 10 st
32-4069 40:- 360:-
Strömbrytare Utanpåliggande. kron.
32-4070 52:- 445:-

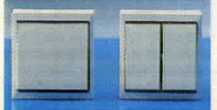

Apparatdosa med 3 ingångar för 16 mm VP-rör. Inv. djup: 46 mm. Inre diam.: 68 mm. Grön. Röringång 13 mm från framkant (enkelgips).
Nr Pr st 10 st
32-3971 16:50 140:-

Apparatdosa som ovan. Gul. Ingångar 26 mm från framkant (dubbelgips).
32-3972 16:50 140:-

Påbyggnadsringar för apparatdosa. Bra hjälpmedel vid ombyggnationer där eldosor sitter på fel djup. Lev. med skruv.
Nr Tjockl. Förp. Pr/fp. 10/fp.
22-3976 2 mm 2-pack 18:50 165:-
22-3977 4 mm 2-pack 20:- 179:-
22-3978 15 mm 1 st 15:50 139:-



Kopplingsdosa med 8 st ingångar för 16 mm VP-rör. För lampputtag, spisdosor. Inv. djup: 46 mm, inre diam.: 77 mm. Grön. Röringång 13 mm från framkant (enkelgips).
Nr Pr st 10 st
32-3973 26:50 235:-

Kopplingsdosa som ovan. Gul. Röringång 26 mm från framkant (dubbelgips).
32-3974 26:50 235:-

Takdosa med 8 st ingångar för 16 mm VP-rör. Spikhål för fastsättning på regel. Invändigt djup: 43 mm, inre diam.: 78 mm. Med putslock.
32-3975 29:- 260:-



KÖPINFORMATION SE SIDAN 312



Doslock med snäppfastsättning för kopplingsdosa. Diam.: 100 mm.
Nr Pr st 10 st
32-3979 10:50 86:-

Doslock som ovan. Med ledningsuttag.
32-3980 12:50 105:-

Doslock för apparatdosa. Skruvfastsättning. Diam.: 100 mm.
32-3981 9:- 78:-



Batteri R6 32-3718 4-pack 12:50

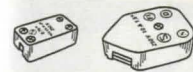

Kopplingsplint för skarvning av tvåledad oval kabel, typ SKX.
Nr Pr/st 10 st
22-3983 10:50 89:-
Förgreningssbox för 1 till 4 uttag (2-ledare). För fönsterlampor m.m.
22-3984 18:- 161:-

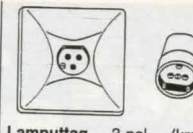

Lampputtag, 3-pol. (kron) väggdosa (70 mm). Täcklock av vit termoplast.
32-1956 36:-

Lampputtag, 3-pol. (kron) för sladdmontage.
22-1958 26:-

Lampputtag, 2-pol. För sladd.
22-3439 17:50

Lampputtag, 2-pol. med jord. För sladd.
22-3440 24:50



VP-rör LUBOFLEX, 16 mm.
42-3985 Ring 5 m 34:-
42-3986 Ring 50 m 158:-



Skarvmuff 16 mm.
Nr 10 st 100 st
32-3987 12:- 99:-



Kabelkanal i vit plast för el-, data- och larminstallationer. Enkel montering. Består av U-kåpa med lock som bildar en sluten kanal. Finns i storlek 16x16 mm och 25x16 mm, längd 3 m.
32-4112 16x16 97:-
32-4113 25x16 106:-



Lamppropp, 2-polig. Med pågjutet sladd. Vit.
Nr Längd Pris
22-3415 0,17 m 7:50
22-3416 1,2 m 10:50

Batteri alkaliskt LR6 32-4445 4-pack 17:50



Lampputtag för 78 mm dosa. Inkl krok. Max 15 Kg.
32-1957 3-polig kron 36:-
32-4354 2-polig 22:-
32-4355 2-polig + jord 28:-

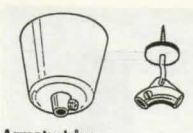

Armaturkåpa
32-1873 4:80
Sladdupphängning med takkrok, bricka och vinkelstycke.
Nr Pr st 10 st
22-1882 10:50 88:-

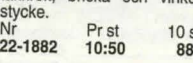

Sladdupphängning. Förpackade 10 st.
22-1875 8:-



Spiralarm, böjbar i alla riktningar. Användes till läslampor, golvlampor och dylikt. Tillv. av polerad mässing med invändig resp. utvärdig 10 mm armaturgång i ändarna.
Nr Längd Pris
22-2163-20 20 cm 40:-
22-2163-30 30 cm 48:-
22-2163-40 40 cm 58:-
22-2163-60 60 cm 68:-

Spiralarm, förmicklad mäss.
Nr Längd Pris
22-1248-20 20 cm 40:-
22-1248-30 30 cm 48:-
22-1248-40 40 cm 58:-
22-1248-60 60 cm 68:-



Kopplingsdosa för kabel EKK/EKRK. 6 st kopplingsplint med plats för 4x2,5 mm². Storl. 80x80x35 mm.
Nr Pr st 10 st
32-3378 31:- 265:-



Kopplingsdosa för kabel EKK/EKRK. 6 st kopplingsplint med plats för 4x2,5 mm². Storl. 80x80x35 mm.
Nr Pr st 10 st
32-3378 31:- 265:-



Kulodosa med 5 mantelklämmor. Varje klämma tar max 4x1,5 mm² eller 3x2,5 mm EKRK. Kåpa av vit termoplast.
Nr Pr st 10 st
32-1963 22:- 195:-



Lamphållare, helgångad. Sockel E 27. Tillverkad av bakelit. Utan skärmring. S-märkt. Vit.
Nr Pr st 10 st
32-1796 11:50 103:-
Skärmring, till ovanstående lamphållare. Vit.
Nr Pr st 10 st
32-1797 4:- 24:-

Lamphållare, för E 27 belysningslampor. Av bakelit med mässingsbussning. S-märkt. Vit.
Nr Pr st 10 st
32-1719 11:50 103:-

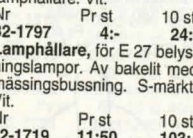

Lamphållare med vinkelfäste. Vit. S-märkt.
Nr Typ Pr st 10 st
32-1864 E27 10:50 79:-
32-1865 E14 8:50 68:-



Lamphållare med vippströmbrytare. E27. Lev. med 2 skärmringar. S-märkt. Svart eller vit.
Nr Färg Pr st 10 st
32-1866 svart 18:- 145:-
32-4299 vit 19:- 155:-



Lamphållare av bakelit. Gänga E14. Storlek 28x50 mm. S-märkt. Vit.
Nr Pr st 10 st
32-1789 9:50 78:-



Hängare för fönster-tavelbelysning, blomkor m. m. Lätt demonterbar kabelgengång med dragavslutning. Förpackning 2 st.
22-3879 22:50



Kopplingslist för svagström. 12 poler, lätt delbar. Hål i mm.
 Nr Hål Pr st 10 st
 22-819 3,2 6:50 49:-
 22-3835 4,2 8:50 69:-
 22-3836 4,8 9:- 72:-
 22-3837 5,8 15:- 128:-

Kopplingslist av mjukplast. För upp till 4 mm² kabel. 12-polig. 380 V. S-märkt.
 Nr Pr st 10 st
 22-1013 11:50 98:-



Lampinsats "Isolersvamp". Av mjuk plast. Skall alltid monteras som kabelskydd i lamphållare. Finns för E14 och E27 lamphållare.
 Nr Typ 10 st 100 st
 22-886 E14 3:50 19:-
 22-887 E27 3:50 19:-



Armatürgänga 10x1 mm.

Rörnippel för lamphållare. Helgängad, 10 mm gänga.
 Nr Längd 10 st
 22-881-20 20 mm 8:-
 22-881-30 30 mm 9:-
 22-881-60 60 mm 17:-



884 885

Nippel med sidskruv att fasthålla kabeln för dragavlastning. Av vit nylon.
 22-884 Ytergånga 10 mm.
 22-885 Innergånga 10 mm.
 Pr 10 st 10:-



877 878 879 880

Flänsnippel Gänga 10 mm.
 10 st.
 22-877 16:-
Kordelmutter 10 mm gäng.
 10 st.
 22-878 10:-
Mutter 6-kant. 10 mm gäng.
 10 st.
 22-879 8:-
Nippel av plast m. 10 mm gänga. Vit. 10 st.
 22-880 6:-



Strömbrytare, 1-polig med inbyggd signallampa. 220 V/10 A. Vit med röd lins. S-märkt. 28x11 mm.
 Nr Pr st 10 st
 22-821 19:50 159:-



Strömbrytare för håltagning ø 12 mm. Robust vipparm. Nylon. 250 V/10 A.
 Nr Typ 10 st 100 st
 22-3514 1-polig 14:-
 22-3515 2-polig 24:-

Omkastare med 0-läge. 250 V/10 A.
 Nr Typ Pr st
 22-3516 1-polig 19:50
 22-3517 2-polig 28:-



Signallampa. 220 V/AC. För 12,5 mm hål. Snäppfastsättning. Röd lins.
 Nr Pr st 10 st
 22-1120 14:50 116:-



Strömbrytare för panelmontering i 19x13 mm hål. 250 V/6 A. S-märkt. Helt i plast. 1-polig brytare.
 Nr Pr st 10 st
 22-3118 9:- 68:-

Strömbrytare som ovan men med röd vagga, märkt 0-1
 Nr Pr st 10 st
 22-3119 9:- 68:-

Strömbrytare som ovan men 2-polig och röd belast vagga
 Nr Pr st 10 st
 22-3120 29:- 242:-



El-propp. Trögra. DZ II (standard-modell). För upp till 500 volt. S-märkt. Diam. 21,5 mm.
 Nr Amp 5 st 25 st
 22-1063-6 6 13:- 49:-
 22-1063-10 10 13:- 49:-
 22-1063-16 16 13:- 49:-
 22-1063-20 20 13:- 49:-
 22-1063-25 25 13:- 49:-

Glimtändare 4 - 22 W singel 220 - 240 V. Serie 110 - 130 V.
 Nr Pr st 10 st
 22-894 7:50 57:-

Propphuvud. Gänga DZ II. Med testhål.
 Nr Pr st 10 st
 22-1066 4:50 34:-



Strömbrytare för inmontering i panel med 28x11 mm hål. 250 V/10 A. S-märkt. Djup 30 mm. Svart eller vit.
Ange färg.
 Nr Pr st 10 st
 22-820 12:50 98:-

Omkastare, 1-polig, vit. Mått lika föregående.
 Nr Pr st 10 st
 22-813 14:70 116:-

Strömbrytare, 2-polig för montering i 22x28 mm hål. 220 V/10 A. Inb. röd signallampa. Finns svart eller vit.
Ange färg.
 Nr Pr st 10 st
 22-1114 21:- 188:-



Gumminuff för ledningsinföring i apparater och konaktar. Längd 45 mm, hål 8 mm.
 Nr Pr st 10 st
 22-2025 6:50 56:-



Tryckströmbrytare för inbyggd. S-märkt.
 22-2153 för 0-3 mm gods.
 22-2154 för ca 6 mm gods.
 Nr Pr st 10 st
 22-2153 6:50 10 st 46:-

Glimtändare. 4 - 65 W singel 220 - 240 V.
 Nr Pr st 10 st
 22-897 7:50 57:-

Reaktor för lysrör, 220 V växelström. S-märkt.
 32-1112 18W 44:-
 32-1109 36 W/2x18W 44:-



Mikroströmbrytare CROUZET. Typ V3. För enpolig växling. Ansl. för flatstift. Med tre olika distanslägen för manöverarm. Brytformåga DC 0,5 A/110 V. AC 10 A/250 V. I plastkapsel 27x15x10 mm.
 Nr Pr st 10 st
 22-1474 17:50 150:-

Manöverarm med rulle. Längd 28 mm.
 Nr Pr st 10 st
 22-1475 11:- 88:-

Manöverarm längd 45 mm.
 Nr Pr st 10 st
 22-1476 14:50 117:-



Stickpropp 2-pol. USA-standard. Stiftavst. 13 mm.
 Nr Pr st 10 st
 12-697 11:50 79:-
Honkontakt för USA-standard.
 Nr Pr st 10 st
 12-698 11:50 79:-

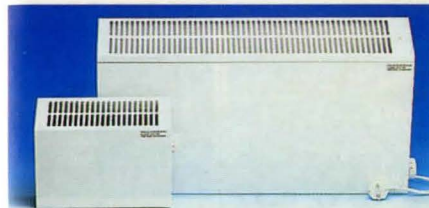

Element med inbyggd fläkt för effektivare spridning av den uppvärmda luften. Jämnare värmefördelning erhålles samtidigt som strålningsförluster genom yttervägg minskar. Ett energibesparande element med temperaturreglering via termostat med accelerationselement för snabb och noggrann reglering. Termostaten är förberedd för nattsänkningsautomatik, sänker natttemperaturen med 3°. Elementen är försedda med öppen värmeslinga för snabb uppvärmning. 230 V element lev. med sladd och jord. stickpropp, 380 V element med 30 cm 5-led.kabel för fast installation. Elementen pulverlackerade i vit färg. Effektbehovet beräknas efter 50W/m² golyta. Fläktens varvtal 600v/min. gör den extremt tystgående. Element för torra utrymnen. Storlek 600x80x340 mm.

Nr	Typ	Effekt	Volt	Pris
42-3392	VLE 6	600 W	230 V	1200:-
42-3393	VLE 8	800 W	230 V	1285:-
42-3394	VLE 10	1000 W	230 V	1325:-
42-3395	VLD 6	600 W	380 V	1265:-
42-3396	VLD 8	800 W	380 V	1310:-
42-3397	VLD 10	1000 W	380 V	1360:-
Element för vätrum. Storlek 200 W 250x80x200 mm, övriga 600x80x340 mm.				
42-3398	VLEV 2	200 W	230 V	925:-
42-3399	VLEV 3	300 W	230 V	1410:-
42-3400	VLEV 8	800 W	230 V	1498:-
42-3746	VLVD	200 W	380 V	948:-
42-3404	VLVD	300 W	380 V	1485:-
42-3405	VLVD	800 W	380 V	1575:-

Termostater till element se sid 174



Panel

List

Oljefyllt element Har den unika egenskapen att kunna hålla värmen betydligt längre än ett konventionellt element. Jämn värmeåtergivning med bibehållen luftfuktighet ger behagligt inomhusklimat. Elementet monteras på väggen med ett fjädrande fäste som gör att man kan fälla ut elementet snett från väggen när man städar eller renoverar. Med 230V elementen medföljer fötter för placering på golv samt kabel med jordad stickpropp (1.70m) 400V (3-fas) elementen lev utan kabel och fötter. Elementen är pulverlackerade i vit färg, utrustade med lufttermostat samt överhettningsskydd. För bästa uppvärmningsresultat beräkna 100W/m²
 Nr Modell Storlek/mm Volt Effekt Pris
 42-4357 List 300x840 230V 400W 680:-
 42-4358 List 300x1080 230V 600W 696:-
 42-4359 Panel 600x840 230V 700W 728:-
 42-4360 Panel 600x1080 230V 1000W 770:-
 42-4361 List 300x840 400V 400W 748:-
 42-4362 List 300x1080 400V 600W 770:-
 42-4363 Panel 600x840 400V 700W 784:-
 42-4364 Panel 600x1080 400V 1000W 826:-

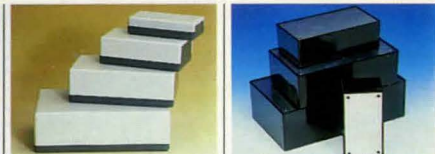

Apparatlåda med överdel i ljus- och underdel i mörkgrå polystyrol. 100x50x25 mm
 32-1230 69:-
 120x65x40 mm 83:-
 32-1231 83:-
 150x80x50 mm 94:-
 32-1232 94:-
 188x110x60 mm 122:-
 32-1233 122:-



Apparatlåda med ventilerad kåpa i blå hammarlack. Hölje av stålplåt, front- och bakstycke och botten av aluminium. Med gummitfötter.
 Nr Storlek mm Pris
 32-1934 100x85x53 63:-
 32-1935 130x110x63 83:-
 32-1936 160x130x73 98:-
 32-1937 190x150x83 124:-
 32-1939 220x170x90 164:-

Apparatlåda av polystyrol. Med jordad stickpropp och uttag. Lämplig för nätillet m.m. S-märkt. Storlek 120x65x55 mm.
 32-3367 210:-



Kopplingslåda Schyller i norylplast. Kapslingsklass IP55. Utbrytningar för kabelgenomföring. (Pg16). Möjlighet att montera kretskort eller DIN-skena i botten. Ljusgrå. Godsklokklek 3 mm.

Nr	Längd/Bredd/Höjd	Pris
32-4351	150x115x70mm.	56:-
32-4352	210x140x95mm.	110:-
32-4353	150x110x150 mm	88:-

98:-

Tång/skruvmejselsats för precisionsarbeten med elektronik och finmekanik. Innehåller: sidavbitare och radio-tång av polerat stål med bladfräjer, spårmejslar med fritt roterande topp för maximal kontroll klingmått 1,4 x 40 mm, 3,0 x 100 mm, 4,0 x 100 mm, Phillips nr 00 x 100 mm, nr 1 x 100 mm. Förpackat i fackindelad fodral med kardborrelås.
 30-5204 98:-
Fodral utan verktyg.
 30-5283 24:50



Rumstermostat. Denna termostat ger noggrann automatisk kontroll av omgivande temperatur i våningar rum och industrilokaler. Från och tillslag sker med hjälp av ett mycket känsligt element, bestående av ett gasfyllt membran. Inst.område 6-30°C. Kopplingsdifferens 0,8°C. Enpolig brytare med växlande kontakter. 250V/16A res. last. 2,5 A ind. last. SEMKO godk. Storlek 72x72 mm. 32-362 169:-



Anläggningstermostat JAEGER. Helkapslat utförande. Skyddskåpa som låser termostaten på inställt område. 30-90 grader. Differens +3 grader. 1-polig växlande kontakt. Brytförmåga resestiv last: 220V/15A, 380V/8A. Induktiv last 220V/2,2A, 380V /1,3A. Storlek: 100x39x 37 mm. 32-4534 169:-



Termostat för temperaturövervakning och skydd av apparater och utrustningar. Enpolig brytning. Max 250 V/7 amp. Automatisk slutning efter brytning när temperaturen sjunkit 10-15°C. Diam. 17,5 mm, tjocklek 12 mm. Levereras med fästbricka och flat stift. Godkänd av Semko. Finns i följande bryttyp. 50°, 70°, 90°, 100° och 150°C. **Uppgiv gradtal vid best.** 22-3089 59:-
Termostat som 22-3089, omv. funktion. 1-polig slutn. vid stig. temp. Finns 40°, 50°, 70°, 90° och 100°. **Uppge gradtal.** 22-153 59:-



Temperaturregulator TERMONOB 800. I precisionsutförande för laboratoriebruk. Gör en termostats arbete men mycket noggrannare. Regulatorn känner av varje avvikelse från önskat värde och kopplar in den anslutna värmeeffekten genom pulser. Pulsernas längd anpassas till den aktuella avvikelser. Det uppstår därför ingen kopplingsdifferens som med vanliga termostater. Konstanthållning bättre än ± 0,2° C. Temp.område 70 - 86° C. Max effekt 2000 W, min. 100 W. Temp.givare med 2 m kabel ingår. 32-2000-86 998:-
 22-2005 Givare (reserv) 110:-
 Övriga temp.områden 9-31° (-31), 29-51° (-51), 49-71° (-71). Nummer inom parentes anger temp.område. 2-3 v. leveranstid.

Element se sid 173 och 311



Termostat Perfectum Spartermostat. Kompletterar gamla elradiators bimetalldetektorer. Pulserande funktion utan rörliga detaljer. Radiatorens yttre temperatur sänks från ca 80° till ca 45°. Ger en jämn, behaglig mjukvärme där ingen kan bränna sig på heta elementytor. Helt störningsfri, inga knappningar. Pulseringen gör att ingen kopplingsdifferens finns som hos vanliga termostater: ju varmare - ju kortare pulser. Konstanthållning ca 0,1° C. Område 5-35°. Finns i tre olika utföranden: 230 V, 400 V fast installation, 230 V med 2x80 cm sladd, stickpropp och uttag (jordat). Min/max effekt 600/2500W. Flera radiatorer kan anslutas om effekten är max 2000 W. 32-4106 220-230 V För fast installation 410:-
 32-4107 380-400 V För fast installation 410:-
 32-4108 220-230 V Med sladd, kontakt, uttag 479:-



Relä OMRON för krets-kortmontage eller i sockel. 2-poligt relä med inbyggd lysdiод. Max belastning 250V/5A. Livslängd 10 milj koppl.DC. 20 milj koppl AC. Storlek 29x13x28 mm. Nr Spole Pris
 32-4369 12VDC 48:-
 32-4327 24VDC 48:-
Socket OMRON för ovanstående relä. Spår för montering på skena. 86x15x60 mm 32-4326 38:-

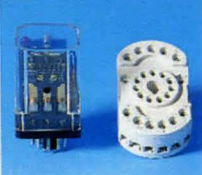

Relä. 11-poligt Plug-In relä med 3 växlande kontakter. Kontaktsp. 250 V/10 A (res.last). Kontaktmaterial AGCD. Inb. lysdiод. Finns för 12 VDC, 24 V AC eller 220 V AC
 Nr Spole Pris
 32-3152 12 VDC 67:-
 32-3153 220VAC 67:-
 32-3154 24 VAC 67:-
Socket 11-pol. med skruvanslutning på framsidan. Försedd med klämma för montering på normskena PP 0735. 22-2029 33:-



Programmerbart tidrelä OMRON För 11-polig sockel (22-2029) Dom olika tiderna justeras lätt på fronten med mejsl. Funktioner som tidslagsfördröjning, puls/blinkfunktion (start med till), (start från från), frånslagsfördröjning. 12 st valbara tidsområden mellan 0.1 sek-300 tim. 2 växlande kontakter 250V/5A. Storlek 48x48x82 mm. Nr Ansl. Pris
 32-4322 24VAC/DC 318:-
 32-4546 100-240VAC 318:-



Relä för krets-kortmontage. Enpolig växling. Effektförbrukning manöverspole 0,36 watt. Kontaktkapacitet res. last 24 VDC/110 VAC 10 A, 220 VAC 5 A. Storlek 22x1619 mm. Nr Manöverspole Pris
 22-3326 6 VDC 38:-
 22-3327 12 VDC 38:-
 Pr st 19:5010 st 136:-



Mellantransformator. Kapslat utförande med skilda prim-/sekundärslutningar. 230/110 V. För anslutning till 110 V apparater. Anslutningssladd med stickpropp. 32-3438 lev. med sek. kopplingsplint, övriga med amerikanskt uttag och propp. S-märkt.

Nr	Effekt	Vikt	Pris
32-3438	55 VA	1,3 kg	338:-
32-3439	150 VA	2,4 kg	455:-
32-3440	300 VA	5,8 kg	786:-
42-3441	1100 VA	14,5 kg	2394:-



Transformator, lämplig för trädgårdsbelysningar, sladdlampor m. m. Primär 230 V, sekundär 12 eller 24 V/150 W. Inbyggd säkring. I slagtlaglig plastkåpa med nätsladd och sekundäruttag med stickpropp. S-märkt. Storlek 10x17x9 cm. Vikt 3,5 kg. Nr Sekundär Pris
 32-2257 12Vx150VA 424:-
 32-2255 24Vx150VA 457:-
Transformator, som föregående men sekundär 63 W, 12 eller 24 V. Storlek 12x8x7 cm. Vikt 2,7 kg. Nr Sekundär Pris
 32-2253 12Vx60VA 321:-
 32-2254 24Vx60VA 321:-



Ringledningstransformator för montering på skena eller på vägg. Prim. 230 V. Sek. 5x8x12 V/0,7 A. Storlek 90x54x68 mm. S-märkt. 32-3442 223:-
Ringledningstransformator. Prim. 230 V. Sek. 10x16x24 V/1,5 A. För DIN-skena eller vägg. Storl. 90x81x68 mm. S-märkt. 32-3443 296:-



Nätaggregat Omron. Primärswitchat för montering på DIN-skena. 35 mm. Switchande teknik ger låg vikt och hög verkningsgrad. Ideala för drivning av sensorer, relän, och olika givare. Aggregaten kan också skruvas direkt på vägg. Inspänning 170-264V. Rippel Max 2% p-p. Skruvanslutning. Strömbränsgränsat, Kortslutningssäkrat. Storlek 24V 96x90x75 mm. 12V 96x76x45 mm. Nr Volt Effekt(Watt) Pris.
 32-4494 24V 50W 1230:-
 32-4495 12V 15W 780:-



Ringkärnetransformator, litet format, minimalt magnetiskt störfält. Till kraftaggregat, förstärkare, testinstrument m. m. Metallrondell samt två st neoprenskivor medföljer. Primärspänning 230 V.

Nr	Effekt	Sek. Va	Sek. Volt	Sek. Amp.	Storl. dxh	Vikt Kg	Pris
32-1630	30	24	1,25	72x34	0,5	239:-	
32-1634	80	24	3,3	95x38	1,05	278:-	
32-1635	80	2x 6	6,6	95x38	1,05	284:-	
32-1637	120	24	5,0	95x47	1,25	310:-	



Vridtransformator för kontinuerlig steglös reglering av 1-fas växelspanning. Primär 230 V. Sekundär, reglerbar 0x240 V eller avstängd helt. Med voltmeter och säkring. För laboratoriebruk, varvtalsreglering m. m. Kapslade och med graderad ratt. **Vridtransformator.** Effekt 1000 VA, max 5 A. Storl. 14x15 cm. Vikt 5,7 kg. 32-668 1835:-

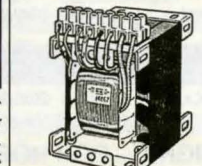

Spikklammer APK för kabel 10x14 mm. Nr Pr 10 st 100 st
 22-3235 10:50 81:-
Skruvklammer för kabel 10x14 mm. Nr Pr 10 st 100 st
 22-3236 7:90 69:-



Spikplugg KSP 20. Storlek 5x20 mm. Nr 10 st 100 st
 21-1110 4:70 38:-

Transformator användbar till en mängd olika ändamål såsom drift från belysningsnät av 6 eller 12 volt motorer, sladdlampor, trädgårdsbelysning m. m. Anslutning till 50-per. enfas växelströmsnät, 230 V. Vikt ca 2,5 kg. Med kopplingsplint. Effekt 130 VA. Storlek 8x10x11 cm. uttag för 6, 12, 18, 24 V. 32-2027 327:-
Transformator med skilda primär- och sekundärslutningar. Stabil utförd med kopplingsplintar. Primär 230 V, sekundär 12 o. 24 V. Nr Belastn kg Pris
 32-1764 25 VA 0,71 188:-
 32-1765 80 VA 1,5 252:-
 32-1766 160 VA 2,7 314:-
 32-1767 250 VA 4,1 405:-



Kabelklamma KLC av plast m. stålspek. 22-1154 för rund kabel. Diam. 3-5 5-7 7-10
 10 st 5:50 6:- 7:-
 100 st 41:- 49:- 57:-



Spikklammer APK för kabel 10x14 mm. Nr Pr 10 st 100 st
 22-3235 10:50 81:-
Skruvklammer för kabel 10x14 mm. Nr Pr 10 st 100 st
 22-3236 7:90 69:-

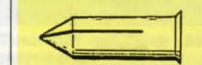

Spikplugg KSP 20. Storlek 5x20 mm. Nr 10 st 100 st
 21-1110 4:70 38:-



Kabelklammer KLC för oval kabel. 3x5 mm. Nr 10 st 100 st
 22-1155 5:50 41:-



Kabelklammer 22-936 av nylon, är mycket seg och stark. För följande kabeldiametrar. Diam. Pr 10 st 100 st
 5 mm 8:- 69:-
 6 mm 7:50 54:-
 8 mm 8:- 69:-
 10 mm 9:50 80:-
 12 mm 13:- 106:-
 16 mm 17:- 140:-
 18 mm 17:50 145:-
 20 mm 21:- 178:-

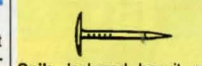

Spik, lackerad benvit med stora huvuden, för fastsättning av ringledningstråd. Längd 12 mm. 100 st. 21-196 8:50

KOPPLINGSLEDNING (S=starkströmsledn.) Säljes endast i angivna längder.

Nr	Typ	Area Diam.mm	Trådantal	Färg m.m.	Pr 5 mtr.	Pr 10 mtr.	Pr 25 mtr.	Pr 100 mtr.
49-289	Enkelledare, EKUX Plastisolerad	0,28	1x0,6	Svart,röd,vit,brun,grön oran.,grå,blå,gul	5:-	9:50	22:-	76:-
49-287	Enkelledare, plastisol.	0,08	10x0,10	Svart, vit, röd, gul blå, orange, grön	7:-	12:50	29:-	98:-
49-306	Enkelledare RKUB Plastisolerad	0,75	20x0,21	Svart, vit, röd, blå, gul brun, grön	7:50	13:50	32:-	110:-
49-33	Enkelledare FK Plastisolerad	S 1,5	7x0,52	Svart, vit, brun blå, gul/grön	10:50	19:50	46:-	160:-
49-293	Mångtrådig RK	S 0,5	14x0,21	Svart, vit, brun röd	9:-	17:-	40:-	139:-
49-294	Mångtrådig RK	S 1,5	25x0,26	Svart, vit, brun röd	10:50	18:-	41:50	145:-
49-106	Mångtrådig RK	S 6	77x0,31	Svart, röd	41:-	71:-	163:-	570:-
49-57	Ledsilikonummisol. Arbetstemp. -60° +180°	S 0,75	24x0,2	Svart, röd blå, gul/grön	21:-	36:-	84:-	290:-
49-58	D:o	S 1,5	30x0,25	-	35:-	60:-	138:-	481:-
49-59	D:o	S 2,5	50x0,25	-	44:-	77:-	176:-	610:-

ANSLUTNINGSKABEL

49-75	Kabel SKX, oval Plastisolerad	S 2x0,75	20x0,21	Grå, brun, svart vit, guldfärg.	16:50	29:-	67:-	234:-
49-77	Rumssladd SKK, rund Plastisolerad	S 2x0,75	20x0,21	Vit, grå	21:50	37:50	85:-	298:-
49-78	Rumssladd RKK, rund Plastisolerad	S 3x1	20x0,21	Vit	24:50	48:50	110:-	430:-

SIGNAL- OCH HÖGTALARLEDNING

49-99	Ledare EKU, plastisol. ringledningstråd, 2-ledare	0,38	2x0,7	Vit	11:-	19:50	44:-	156:-
49-347	Telefonkabel 4-ledare modular svart			Svart, vit	15:50	27:50	63:-	220:-
49-104	Kabel SKUB, plastisol	2x0,75	35x0,16	Grå, vit, röd/sv.	16:50	29:-	66:-	230:-
49-9	Signalkabel EKOX 4-ledare, olkf.tvinn.par	Ytterd. 4 mm	4x1x0,5	Vit	11:-	19:-	44:-	158:-
49-68	8-ledare, olkf.tvinn.par	6 mm	4x2x0,5	Vit	22:-	39:-	89:-	310:-
49-11	12-ledare, olkf.tvinn.par	6,6 mm	6x2x0,5	Vit	26:50	47:-	108:-	374:-
49-12	20-ledare, olkf.tvinn.par	8 mm	10x2x0,5	Vit	41:-	72:-	165:-	579:-
49-79	Ledare FKKB Plastisol. signalledning	2x0,25	2x7x0,21	Grå	24:-	42:-	97:-	335:-

SPECIAL-KABEL

49-195	Modellkabel för dock- skåp och modelljärnväg	0,07	2x0,31	Vit	8:-	14:-	32:-	110:-
49-302	Ledning för hörapparater m.m.		Extra mjuk	Hudfärgad	6:-		Per 30 m rulle	21:-



El-tejp. S-märkt "allväderstejp" i hög kvalitet, av svart PVC. Lägsta pålindnings-temp. -18°. Mått 0,20x19 mm. 20 m spole. Svart och vit.
Nr PrSt 185t-105st-22-232

Isolerband, 15 mm breda vävband. 13:-
22-108 10 m sv.

Plasttejp av PVC. 0,1515 mm i 10 m rullar. Färg: blå, grön, röd, gul, grå, svart och vit. Plastspole.
Nr 22-210 6:-

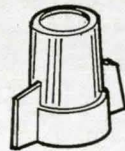

Toppklemma. För koppling av ledare max. 8x1,5 mm² eller 5x2,5 mm². S-märkt.
Nr 10 st 100 st
22-431 16:- 128:-

BIL- och BÅTKABEL Säljes endast i angivna längder.

Nr	Typ	Area	Trådantal	Färg m.m. Diam.mm	Pr 5 mtr.	Pr 10 mtr.	Pr 25 mtr.	Pr 100 mtr.
49-69	Kabel RKKB, 3-ledare, plastisol.	3x0,5	14x0,21	Grå	25:-	44:-	98:-	348:-
49-70	D:o 5-ledare	5x0,5	14x0,21	Grå	41:-	72:-	166:-	580:-
49-71	D:o 6-ledare	6x0,5	14x0,21	Grå	44:-	77:-	176:-	615:-
49-83	D:o 5-ledare	5x0,75	20x0,21	Grå	44:-	77:-	176:-	615:-
49-80	D:o 7-ledare	7x0,75	20x0,21	Grå	67:-	117:-	269:-	936:-

Nr	Typ	Area	Trådantal	Färg m.m. Diam.mm	Pr 5 mtr.	Pr 10 mtr.	Pr 25 mtr.	Pr 50 mtr.
49-60	Kabel FKKB, för bil o. båt 3-ledare, plastisol.	3x1,5	25x0,26	Grå	40:-	70:-	160:-	280:-
49-54	D:o 4-ledare	4x1,5	25x0,26	Grå	49:50	87:-	198:-	349:-
49-55	D:o 5-ledare	5x1,5	25x0,26	Grå	58:-	101:-	233:-	407:-
49-56	D:o 7-ledare	7x1,5	25x0,26	Grå	90:-	158:-	362:-	630:-

Nr	Typ	Area	Trådantal	Färg m.m. Diam.mm	Pr 5 mtr.	Pr 10 mtr.	Pr 25 mtr.	Pr 100 mtr.
49-30	FKUB BIL-kopplingstråd	1,5	25x0,26	Svart, vit, röd, blå, grön	10:50	18:-	42:-	145:-
49-34	FKUB BIL-kopplingstråd	2,5	43x0,26	Svart, vit, röd, blå, grön	21:-	37:-	86:-	298:-
49-344	FKUB BIL-kopplingstråd	4,0	51x0,31	Svart, röd	28:50	49:50	114:-	396:-
49-163	FKUB BIL-kopplingstråd	2x1,5	25x0,26	Röd/svart	28:50	49:50	114:-	396:-
49-164	FKUB BIL-kopplingstråd	2x2,5	43x0,26	Röd/svart	37:-	65:-	149:-	518:-
49-165	FKUB BIL-kopplingstråd	2x4	47x0,31	Grå	62:-	108:-	248:-	862:-
49-121	FKUB (BIL-startkabel)	16	119x0,40	Röd, svart	92:-	160:-	368:-	1280:-

Nr	Typ	Area	Trådantal	Färg m.m. Diam.mm	Pr 5 mtr.	Pr 10 mtr.	Pr 25 mtr.	Pr 50 mtr.
49-94	Tändkabel 7 mm	1,5	25x0,26	Svart	38:50	67:-	154:-	268:-

SKÄRMAD LEDNING

Nr	Typ	Area	Trådantal	Färg m.m. Diam.mm	Pr 5 mtr.	Pr 10 mtr.	Pr 25 mtr.	Pr 100 mtr.
49-100	Mikrofonsladd med flätad skärmstrumpa	Ytterd. 3 mm	1x10x0,15	Svart	20:-	35:-	81:-	280:-
49-102	Mikrofonsladd med	Ytterd.	1x19x0,10	Svart	22:-	39:-	89:-	310:-
49-101	Mikrofonsladd, tvåledare + skärmstrumpa	Ytterd. 3 mm	2x10x0,10	Svart	26:50	48:-	110:-	385:-
49-323	Hi-Grade mikrofonkabel för orkest.m.2-led. + sep. skärm	Ytterd. 6 mm	2x20x0,12	Svart, röd, blå	32:50	61:50	144:-	504:-
49-324	Hi-Grade mikrofon AV-kabel enkelledare + skärm	Ytterd. 6 mm	1x21x0,10	Svart, röd, blå	37:-	65:-	148:-	516:-
49-308	Stereo med 2-ledare i försvl. skärmstrumpor		2x7x0,21	Grå	34:-	59:-	135:-	468:-
49-349	Printerkabel 25-ledare + jord och folieskärm				47:-	83:-	189:-	660:-

ANTENNLEDNING

Nr	Typ	Area	Trådantal	Färg m.m. Diam.mm	Pr 5 mtr.	Pr 10 mtr.	Pr 25 mtr.	Pr 100 mtr.
49-325	TV-ledning. Koaxial dubbel- skärm folie + strumpa, 75 ohm	Ytterd. 10 mm	1x1,6	Svart	59:-	104:-	238:-	830:-
49-19	TV-ledning dubbelskärmad folie+skärmstrumpa. 75 ohm	5,5 mm	Entrådig 0,8 mm	Vit, plast	24:50	42:50	98:-	340:-
49-15	Koaxialkabel typ RG 58 CU Imp. 50 ohm	5 mm	1x19x0,16	Svart	25:-	47:50	112:-	389:-
49-16	Koaxialkabel typ RG 213 U Imp. 50 ohm	Ytterd. 10,4 mm	1x7x0,72	Svart	84:-	143:-	340:-	1175:-
49-197	Antennwire, kablade trädar	2,5 mm	7x7x0,26	Blank	40:-	70:-	161:-	560:-

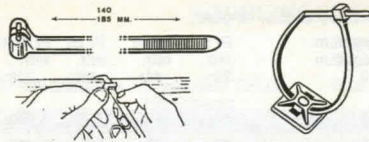

Buntband av svart eller vit nylon med snabbblåsning. Buntar samman lösa sladdar etc.

Nr	L mm	B mm	100 st	1000 st
22-515	90	2,5	19:50	98:-
22-516	140	3,5	29:50	189:-
22-522	200	4,8	44:50	289:-

Monteringsplatta självhäftande för fastsättning av buntband. Svart eller vit. 22-3361 även med skruvhål 4 mm. Buntband medföljer ej.

Nr	storlek mm	10 st	100 st
22-3360	19x19 För band 22-516	14:50	89:-
22-3361	28x28 För band 22-522	16:50	110:-



Buntband av nylon med snabbblås och öppningssystem som gör det återanvändbart.

Nr	Längd	Bredd	Färg	10 st	100 st
22-3857	15 cm	8 mm	svart	13:20	98:-
22-3858	22 cm	8 mm	svart	14:50	110:-
22-3859	30 cm	8 mm	svart	21:50	155:-
22-4290	30 cm	8mm	vit	23:-	163:-

Buntband av svart nylon med snabbblåsning. UV- beständigt.

22-3355	37 cm	7,6 mm	22:50	194:-
Buntbandssats med totalt 75 st buntband i tre olika längder: 2,5x96 mm, 3,2x120 mm och 4,9x190 mm.				
32-3679-1 Svart				39:-
32-3679-2 Vit				39:-



Verktyg för montering av buntband. Längd 170 mm.

ELEMENT-TRÅD

Kanthaltråd, för värmelement, strykjärn, m. fl. Spec. motstånd 1,35 ohm pr m och mm2 max elementtemp. 1280°C.

Nr	Ohm/m	Diam. mm	Pris/10 m
49-206	43	0,20	9:-
49-208	19	0,30	10:-
49-210	10,7	0,40	11:-
49-211	6,94	0,50	12:-
49-212	4,76	0,60	16:-
49-213	3,60	0,70	20:-
49-214	2,68	0,80	22:-
49-215	2,13	0,90	27:-
Glimmer s. k. mikanit, i 0,5 mm tjocka plattor. Storl. 10x 20 cm.			
22-1607			17:-



Kabelrem med upphängningsögla. Hjälper dig hålla ordning på dina skarvsladdar och vattenslangar. 25 mm brett PP-plattband med snabbkoppling. Obs! kabel medföljer ej.

32-4516 39:-

KÖPINFORMATION SE SIDAN 312

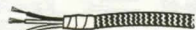

Sladd RVG. 3x0,75 kv med glansgarnslätd skyddsstrumpa för strykjärnssladd m.m

Nr	Pr m	50 m
49-32	16:80	550:-

Anslutningskabel RKK, för apparater och maskiner inomhus. Extra mångtrådig kopparledare med PVC-isolering, rund grå.

Nr	Ledare x area	Pr m	25 m	100 m
49-127	2x1,5 mm ²	7:50	152:-	530:-
49-128	3x1,0 mm ²	8:-	155:-	540:-
49-129	3x1,5 mm ²	9:50	192:-	670:-
49-130	4x1,5 mm ²	12:-	247:-	860:-
49-131	5x1,5 mm ²	15:-	300:-	1050:-

Gummikabel, av extra prima fabrikat. Mjuka flertrådig gummiisolerade kopparkablar hoprivna o. omvulkaniserade med kraftigt gummi till en rund sladd.

Nr	Ledare/area	Pr m	Pr 25 m	Pr 100 m	
49-85	3x0,75 mm ²	REV 8:-	162:-	566:-	
49-86	2x1mm ²	REV 7:-	146:-	510:-	
49-87	2x1,5 mm ²	REV 9:-	176:-	615:-	
49-88	3x1mm ²	REV 8:50	172:-	598:-	
49-89	3x1,5 mm ²	REVE 12:-	237:50	880:-	
			Pr m	Pr 25 m	Pr 100 m
49-90	3x2,5 mm ²	REV 16:30	332:50	580:-	
49-91	4x1,5 mm ²	REVE 16:30	332:50	580:-	
49-92	4x2,5 mm ²	REVE 24:-	472:50	820:-	
49-93	5x1,5 mm ²	REVE 21:-	410:-	715:-	
49-95	5x2,5 mm ²	REVE 27:-	550:-	930:-	

Gummikabel RDOE, oljebeständig speciellkabel för verkstadsbruk och motorvärmare.

Nr	Ledare/area	Pr m	Pr 25 m	Pr 100 m
49-74	3x1,5 mm ²	12:-	237:-	880:-

INSTALLATIONSLEDNING

EKK-S Entrådiga kopparledare med PVC-isolering och rund vit PVC-mantel.

Nr	Ledare/area	Ytterdiam.	Pris 10 m	Pris 25 m
49-44	3x1,5	10 mm	76:-	175:-
49-45	5x1,5	12 mm	110:-	259:-
49-46	3x2,5	12 mm	133:-	318:-
49-47	5x2,5	14 mm	176:-	424:-

EKRK-S KULO-ledning. Som föregående men dessutom alplåtmantlad vit PVC.

Nr	Ledare/area	Ytterdiam.	Pris 10 m	Pris 25 m
49-48	3x1,5	8 mm	80:-	193:-
49-49	5x1,5	10 mm	135:-	311:-
49-51	2x1,5	7 mm	66:-	147:-

Nr	mm	M/hg	Pris/hg
49-200	0,10	1400	41:-
49-239	0,15	620	37:-
49-241	0,20	360	35:-
49-242	0,25	230	34:-
49-243	0,30	160	33:-
49-244	0,35	120	32:50
49-245	0,40	90	32:-
49-246	0,50	57	31:-
49-247	0,60	40	30:50
49-248	0,71	29	30:-
49-249	0,80	22	30:-
49-160	0,85	19	30:-
49-161	0,90	18	30:-
49-162	0,95	16	30:-
49-250	1,00	14	29:50
49-251	1,25	10	29:50
49-252	1,50	6,4	29:50

Emaljerad koppartråd. Minimumspole 1 hg. Vid köp av minst 1 kg av samma Nr och på en spole lämnas 20% rabatt på hg-priserna.

Utnyttja solenergin! Gör det bekvämt för dig när du vistas i fritidshuset, husvagnen eller båten. En solpanel kan ladda ditt 12 V batteri som sen kan användas för att driva TV, lampor, eldrivna verktyg m.m.



12 V armaturer se sid 182

Solpanel SOLEC S-70. 70 W-panel för laddning av 12 eller 24 V batterier. 25-35 Ah/dygn. Med 36 monokristalina celler. Skyddsglas av hårdat specialglas. Laddningsregulator erfordras (32-3784 eller 32-4085). Storlek 120x53x3,8 cm. Vikt 8,16 kg.

Nr	Max ström (A)	Toppsp. (V)	Pris
42-4049	4,25 A (70 W)	16,6 V	6210:-

Solpanel SOLEC S-40. 40 W solpanel av självreglerande typ. 30 celler i serie. 15-20 Ah/dygn. Regulator erfordras ej om batterikapaciteten är 100 Ah eller mer. För mindre batterier rekommenderas att anv. regulator. Samma mekaniska uppbyggnad som 42-4049. Storlek 107x32x4 mm. Vikt 4,55 kg.

Nr	Max ström (A)	Toppsp. (V)	Pris
42-3294	2,83 A (40 W)	14,1 V	3985:-

Elcentral för solpanel. Serietyp (ej för vindelverk). Max. laddningsström 40 A. Regulator med djupurladdningsskydd. Avsäkrade utgångar 3x10 A. Storlek 180x160x57 mm.

32-3784 895:-

Batteriregulator som skydd mot överladdning. Övre brytpunkt 14,5 V, undre tillslag 12,6 V. Max brytförmåga 10 A. Röd lysdiod indikerar att batteriet är inkopplat för laddning, grön att batteriet är laddat.

32-4085 398:-



Omformare för omvandling av 12 V likspänning till 50 periodig växelspanning 220 V. Kontinuerlig belastning 110 W. Kortvarig 150 W. Verkningsgrad 80 % vid 120 W. Tomgångsförbrukning 1,8 W. Min drivspänning 11 V. Max 15 V strömeförbrukning. 12,5 A vid 120 watts belastning. Lämplig till TV, video, cirkulationspump m.m. Storlek 200x105x57 mm. Vikt 1,8 kg. Levereras med 1,25 m ledningar och batteriklämmor. Semko godkänd.

32-3616 1090:-

Omformare som 32-3616 men avsedd för 24 V. 32-3617 1190:-

12 V armaturer se sid 182



För mer information, beställ brochyr 66-4190.

Solcellspaket. En grundsat för dig som tänker köpa solpanel och tillbehör. Innehåller: solpanel 40 W eller 70 W (se nedan), 1 st batterivakt (32-4085), 2 st vägglampor (32-3765), 1 st taklampa (32-3764), 2 st vägguttag (32-636), 2 st stickproppar (32-637), 1 st säkringshållare (25-407), 1 st kulodosa (32-1963), 2 st batterikabslor (25-154, 25-155), 100 st kabelklammer (22-1155), 10 m kabel (49-165), 25 m kabel (49-75 vit), 1 st spärrdiod.

42-4190 Solcellspaket med 40 W solpanel 4380:-
42-4191 Solcellspaket med 70 W solpanel 6380:-



Vindelverk BALTIC 50 Marin. För underhållsladdning av batteri till båt, fritidshus m.m. Uteffekt 50 W/12 V. Laddningsström 4,5 A vid 9,8 m/s. Producerar el redan vid mycket låta vindar (1,8 m/s) tack vare frispinnande permanentmagnet. Lätt att montera, kräver ett minimum av underhåll. Brukas stationärt eller mobilt med fast eller monterbar mast. Svängningsradie 47 cm. Propeller diam. 91 cm av kolfiberlaminat. Vikt 15,5 kg.

42-3201 5420:-
Regulator för ovanstående vindelverk. Förhindrar överladdning. Storl. 15x10x5,5 cm.
32-3202 598:-

Laddhandske 2-polig grå max 50 A. Kan användas både som han- och honkontakt. Går ej att felvända. Silverpläterade kontakter. Avsedd för trådarea 1,3 mm² till 15 mm². Storlek 48x35x16 mm.
22-896 57:-

Laddhandske som ovan. Max belastning 175A. Används t.ex. i eldrivna truckar och pallyftare. Hölje av polykarbonat som klarar påfrestningar i industriell miljö. Avsedd för trådarea 2,5 mm till 50 mm. Storlek 92x71x26 mm.
32-4291 175:-

Handtag för laddhandske 32-4291. 32-4292 65:-



Kopplingsur DIEHL. Sättes direkt i ett vägguttag och kopplar till och från belysning, radio och andra apparater på önskad tider under dygnet. Minsta kopplingsintervall 15 min. Snabbt och lätt att ställa om. Max. 2200 W. 230 V växelström. S-märkt. Finnes för jordat eller ojordat uttag.

32-468 ojordat 179:-
32-469 jordat 179:-

Kopplingsur DIEHL, lika föregående men med veckoskiva. Flera kopplingstider varje dag och olika tider dagligen kan inställas för hela veckan. Kortaste kopplingsintervall 2 timmar. Funktionen upprepas varje vecka. Max. 2200 W. 230 V. S-märkt.

32-478 ojordat 198:-
32-479 jordat 198:-

**KÖPINFORMATION
SE SIDAN 312**



Kopplingsur DIEHL för bruk utomhus och i fuktiga utrymmen. Kapslat och försett med lock. Jordat uttag. Garanterad funktion ned till minus 30°.

32-677 data som 32-469
med dygnskiva 326:-
32-678 data som 32-479
med veckoskiva 326:-



Kopplingsur DIEHL Secura night safe. Kopplar med hjälp av skymningsrelä av och på anslutna lampor, radioapparater mm på slumpmässiga tider. Inställbar tändningstid 3,6,9 eller 12 timmar. Justerbart skymningsrelä. Omkopplare för program eller manuell tändning. Belastning: Min 15W, Max 600W. 230V. Jordat utförande. Storlek 125x65x72 mm

34-3676 318:-

Kopplingsur DIEHL Copy time. Nytt kopplingsur som kopplar och lagrar manuella tändningar/släckningar under ett dygn, repeterar sedan dessa så länge man önskar. Med detta ur tänds och släcks alla lampor normalt fast du är bortrest. Belastning Max 250V/16A. Jordat utförande. Storlek 125x65x75 mm.

34-3677 310:-



Kopplingsur för montering på skena, utanpåliggande montage eller för frontmontering med max. plåtjocklek 2,4 mm. Växlande kontakter för 250 V/16 A. Godkänd av SEMKO. Kvartsverk. Segmentskiva med visare. Storlek 72x72x48 mm. Med dygnskiva utan gångreserv. Kortaste ink.tid 15min. Antal kopplingar 96 st.

32-4372 276:-
Kopplingsur som ovan med 96 tim. gångreserv. 378:-
32-4374 378:-
Kopplingsur med veckoskiva utan gångreserv. Kortaste inkopplingstid 2 tim. Antal kopplingar 84 st. 338:-
32-4373 338:-
Kopplingsur som ovan med 100 tim. gångreserv. 398:-
32-4375 398:-
Kopplingsur. Digitalur med vecko- alt. dygnsfunktion för montering på skena (normutförande) alt. utanpåliggande med plintkäpa. Växlande kontakter för 250 V/10 A. Godkänd av Semko. Totalt 12 inställningar i 1-minuts steg. Gångreserv med litiumbatteri. Storlek 54x88,5x58 mm.

32-1589 2-kanal 714:-
32-1590 Plintkäpa för mont. på vägg 45:-

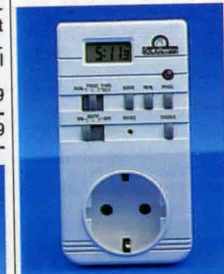

Kopplingsur som ovan men med dygns-program. 8 inställningar. 4 för påslag, 4 stänger av apparaten. Varje inställning upprepas varje dag då timern är ställd i AUTO-läge. Enpolig brytning.

34-3562 229:-



Kopplingsur. Dygnskopplingsur med 96 segment. Minsta inkoppl.tid är 15 min. Jordat. 250 V/10 A. Godkänt av SEMKO.

32-4135 98:-



Kopplingsur THEBEN. Dygnskopplingsur med 96 segment. Minsta ink.tid 15 min. Jordat utförande. 250 V/10 A. S-märkt.

32-1000 138:-

Kopplingsur Digitalt med vecko-program. Styr stickproppanslutna lampor och elapparater. Lätt att programmera. Display visar aktuell tid och inställt program. 14 inställningar. 7 för PÅSLAG, 7 stänger AV apparaten. Minsta inkopplingstid 1 min. Batteri SR-44 medföljer, skyddar timerns minne vid ev. strömavbrott. Enpolig brytning. Signallampa lyser vid tillslag. Max 10A/2200W. Storlek 120x64x70 mm.

34-3654 229:-



Kopplingsur med fotocell som automatiskt tänds en ansluten belysning vid skymning. Inställbar känslighet för tändning. Tidtratt för inställning av önskad lystid (0,3-12 tim.). Sättes direkt i ett vägguttag. Avsedd för glödlampor 15 W - 500 W. 230 V. S-märkt. Skyddsjordad.

32-984 260:-

Ljudströmbrytare. Aktiveras av ljud. Utmärkt som inbrottskydd. Kopplas till en lampa som tänds när någon ger ifrån sig ett ljud. Justerbart känslighet för ljud och ljus (kan justeras så att den kopplas ifrån dagtid). Inställning för önskad lystid, 5 sek. till 10 min. Passar både jordat och ojordat vägguttag. Avsedd för glödlampor 15-500 W, 230 V. S-märkt, skyddsjordad. Storlek 140x65x40 mm.

32-3891 298:-



**Batteri R6 32-3718
4-pack 12:50**

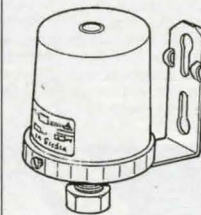

Skymningsrelä. Bryteffekt 230 V/6 A resistiv last. Reaktionsstid, till 2 min, från 4 min. Kapsling IP 43. Käpa i slagfast makrolon. S-märkt.

32-2070 271:-
Skymningsrelä som ovan men med inställbar tidskrets som gör att belysningen ej är tänd hela natten utan endast viss tid på kvällen samt på morgonen. S-märkt.

32-71 468:-

**Batteri alkaliskt LR6
32-4445 4-pack 17:50**



Skymningsrelä TEMALUX Fönster-, trädgårds-, julgransbelysningar tänds automatiskt antingen man är hemma eller borta. Kan seriekopplas med kopplingsur för att begränsa tiden då lampan skall vara tänd. Max. belastning 1300 W resistiv, 550 W induktiv. Godkänd av SEMKO för ansl. inomhus. Ojordad.

32-1315 278:-



Klocktermostat Flash. Batteridriven. Används för kontroll av elradiatorer, oljebrännare mm. 4 förinställda program som kan omprogrameras efter eget önskemål. Stor tydlig display som visar tid, temperatur och programstatus. 6 olika programlägen som t.ex. komforttemperatur, nattsänkning, och frostskydd. Temperaturinst. komfort/nattsänkn. +6 C - +30 C. Frostskydd fast inställt på +6 C. Kopplingsdiff.+ 0,3 C. Drivs med 2st 1.5V batterier typ R6 (medföljer ej). Livslängd på batteri ca 2år. Kontaktfunktion, växlande relä 250VAC/10A. För utanpåliggande montage eller över dosa. Storlek 150x85x35 mm.

32-4397 848:-



Bevattningsventil för trädgårdsbevattning, passar alla timers, 32-677 rekommenderas. Robust magnetventil, lättmonterad direkt på kranen med gänga. Lev. med övergång till 3/4 och 1/2" krananslutning och kabel längd 10 m.

34-3003 383:-

**Batteri R6 32-3718
4-pack 12:50**

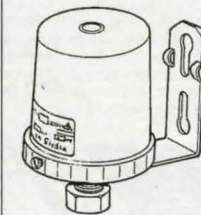

Skymningsrelä. Bryteffekt 230 V/6 A resistiv last. Reaktionsstid, till 2 min, från 4 min. Kapsling IP 43. Käpa i slagfast makrolon. S-märkt.

32-2070 271:-
Skymningsrelä som ovan men med inställbar tidskrets som gör att belysningen ej är tänd hela natten utan endast viss tid på kvällen samt på morgonen. S-märkt.

32-71 468:-



Korttids-timer, Diehl Solomat, för avstängning av apparater m.m., som kan glömmas. Efter inställd tid, 0-120 min, bryter Solomat strömmen på båda polerna. Max. 2200 W/230 V. S-märkt. Endast jordad kontakt.

34-617 259:-

Korttids-timer lika ovan, men inställningstid 0-30 min.

34-3002 259:-

Kopplingstimer, Diehl Solomat-L, som ovanstående men kopplingstid 0-10 timmar. Enpolig brytning.

34-1833 279:-



Driftstidräknare för ansl. till 230 V/50 Hz växelström. Räkneverket, 7-siffrigt, visar timmar och 1/100 delar som t. ex. en maskin, eller elektrisk anläggning är i drift. Användbar som oljemätare på oljeaggregat, om man vet förbrukningen per timme. För montering i panel eller på DIN-skena i central. Storl. 52x62x48 mm.

32-3841 148:-

**KÖPINFORMATION
SE SIDAN 312**

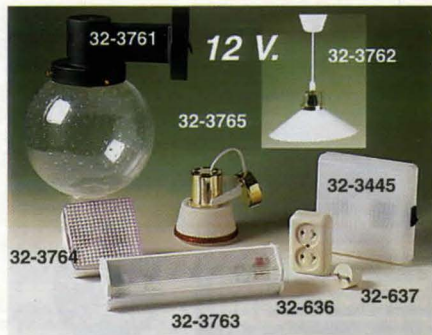

Armaturer och tillbehör för 12 V system.
 32-3761 Utomhusbelysning med kupa av klarglas. Diam. 20 cm. Glödl. G4 10 W halogen (22-2122)..... 155:-
 32-3762 Taklampa i opalglas. Diam 25 cm. Kompl. med upphängning. Glödl. Ba 15s 10 W (22-1529)..... 132:-
 32-3763 Taklampa av alum.profil med acrylglas. Storl. 25x7 cm. Glödl. G4 2 x 5W halogen. (24-2121)..... 143:-
 32-3764 Taklampa i vit ABS-plast. Storlek 11x11 cm. Glödlampa G4 10W (24-2122)..... 66:-
 32-3765 Vägglampa i guldfärg med textilskärm. Diam. 10 cm. Glödlampa Ba15s 10 W (22-1529)..... 80:-
 32-636 Vägglampa för lågspänning. Oförväxelt. 27:-
 22-637 Stickpropp passande ovanstående..... 22:-
 32-3445 Belysning med 16W lysrör. (reservlysror 32-3759). Ljusutbyte som 100W. Strömförbrukning ca 1A 12W. Storlek 155 x 155 x 38mm..... 296:-



Lamphållare för kompaktlysror. Kopplas direkt till 12 VDC. Mycket lämpligt att använda i solcellsanläggningar då kompaktlysror har låg strömförbrukning. Gångat normalutförande (för lampskärmsring). Skruvhål i botten för montering på plana ytor. Passande kompaktlysror: 10, 11 och 13 W. 4-stavs, 4-stifts. Ex. 22-3828 och 22-3829. 398:-
 32-4116 398:-



Lampset Halogen Den nya tidens belysning. 2st 10W halogenlampor för infällt montage. 56mm hål. Djup 20mm. 3m kabel. Lev med 2 lampinsatser 4 st lampor (24-2122) samt transformator. Storlek lampor 65mm. Vit ram. 250:-
 32-4506 250:-



Rörelsevakt LUXOMAT 200 L. Den automatiska strömbrytaren. Värme-sensorn känner av den av människor, djur, bilar utsända värmestrålningen. Avkänningsvinkel 200°, räckvidd ca 14 m. Inkopplingstiden är ställbar 10 sek. -10 min. Med hjälp av ett inb. skymningsrelä kan man koppla bort funktionen under dagtid och låta LUXOMAT 200 enbart vara inkopplad under skymning och mörker. Max belastning 10A. resestiv, 6A. induktiv. LUXOMAT 200 har många användningsområden, entreer för hus, kontor, garageinfarter, industriområden och byggarbetsplatser tillsammans med arbetsstrålkastare, larmsignaler. Kapsling IP 44. Sköljätt utförande. S-märkt. 598:-
 32-2299 598:-

Rörelsevakt Den automatiska strömbrytaren. Infraröd detektor känner av en person som kommer in i avkänningsområdet. Anv.omr: Fabriker trapphus, garage, entreer. Kopplas till belysning eller siren för bevakning. Avkänningsområde max 15m110 grader. Tidsinställning 5 sek till 6 min. Ställbar känslighet. Skymningsomkopplare. IP-33. 220VAC. Brytförmåga 6A. Storlek 120x80x140 mm. S-märkt. 198:-
 32-4501 198:-



IR-detektor system Mycket lätt installerad då separat nätadel ansluts i 230V uttag. Ingen fast installation gör den flyttbar efter behov. Användningsområde: Tänder lampor i trapphus, köllare, lagerlokaler mm. Ansluts en klocka/siren kan den användas som enkelt inbrottslarm. Starta radioapparater mm. Aktiveras då en person kommer in i avkänningsområdet. Max 12m. Avkänningsvinkel 80 grader. Max belastning 10A. Inbyggt skymningsrelä som gör att den inte aktiveras i dagsljus. Arb.temp. -20° - +50° C. Storlek Ir 105x95x65 mm. Nätadel 105x60x50 mm. 386:-
 32-4314 386:-



Transformator Elektronisk för 12V halogenlampor. Skruvanslutning.

Nr	Max/min effekt	Storl. mm	Pris
32-4503	20/60W	100x40x27mm	245:-
32-4504	35/110W	100x40x27mm	265:-

Halogenlampa 12V/20W för infällt montage i 56 mm hål. Monteringsdjup 27 mm. Lev med lampor (24-6). Kabel 20cm. Vit. 89:-
 32-4505 89:-



Arbetsstrålkastare. För max. 500 W halogenlampa. Gjuten kåpa av aluminium. Ljusöppning 160x125 mm. Lev. med halogenlampa. Res.lampa 22-1781. Stativ ingår ej. 138:-
 32-2096 138:-

Arbetsbelysning med 500 W halogenlampa, stativ och sladd med stickpropp. 178:-
 42-2094 178:-



Sladdlampa med skyddsglas, 5 m kabel H 03VV-F2 och jord. stickpropp. Hölje av slagtälig termoplast. 90:-
 32-1235 90:-

Batteri R6 32-3718
 4-pack 12:50

Batteri alkaliskt LR6
 32-4445 4-pack 17:50



Sladdlampa tillverkad i gummi, spolsäkert utförande med 8 m. kabel. 168:-
 32-4227 168:-



Lysrörlampa med 230 V/8 W lysrör och ca 5 m ledning. 247:-
 32-2126 247:-



Arbetsstrålkastare med rörelsevakt. 500W. Tänder då någon kommer in i avkänningsområdet. Lämplig för övervakning av stora ytor, T.ex. parkeringar, industriområden, uteplatser mm. Strålkastarhus av svart aluminium. Hårdat glas. Avkänningsområde Max 15m, 110 grader. Inbyggt skymningsrelä (ställbart). 220V. IP 44. Lev. med 500W lampa. Storlek. 250x180x150 mm. 298:-
 32-4447 298:-

Stativ TREBEN passande arbetsstrålkastare upp till 500W. Stativet kan placeras på golv, vägg, i tak och på byggnadsställning. Stabil även på ojämnt underlag. Hopfällbart och tar liten plats. Ben av krom- och galv. stål, längd 65 cm. LEV UTAN STÅLKASTARE. 98:-
 40-4495 98:-



Arbetsbelysning. En lättplacerad arbetsbelysning. Kraftig klämna för såväl bordskanter som karosseridetaljer. Inställbar i alla riktningar. Av förn. och lackerad metall. För 60 W lampa (E27). 4 m sladd. S- och FI-märkt. 215:-
 32-778 215:-

Arbetsbelysning Som ovan men med 2,5m ledning och sladdströmbrytare. 198:-
 32-4245 198:-



Takfläkt med belysning för både sommar och vinter. Tre hastigheter, ställbar rotation. Uppåtluft gör att rummet blir svalare. Nedåtluft gör rummet varmare. Vändbara vingblad med rottinginlägg på ena sidan. Diameter 130 cm. Lättmonterad. Bruksanvisning medföljer. 695:-
 44-3411 Blank mässing med 5 lampor 695:-
 44-3412 Antikmässing med 5 lampor 695:-
 44-3413 Vit med 4 spotlights 695:-
 44-3634 Svart / krom, 4 spotlights 695:-



Arbetslampa för skrivbord. Arm av fyrkantigt rör. Längd 85 cm. Vit. Lev med sladd och stickpropp som även passar i jordade uttag. Strömbrytare på lamphuset. E27 sockel. 32-4507 119:-

Arbetsbelysning. Komplet med cirkulärt 22 W lysrör och förstoringsglas diam. 115 mm. Förstoring 1,75. Armlängd 80 cm. Sladd 3 m med drossel och stickkontakt. S- och FI-märkt. 42-410 med bordsfäste 695:-
42-411 med bordsplatta 20x20 cm. Vikt 5 kg 745:-
Linstillsats till ovanstående, ger totalt 3,5 x förstoring. 32-414 145:-
Utbytesrör: Cirkellysrör TLE med 4-polig stiftsockel. Diam. 20 cm. 32-1402 48:-



Arbetslampa, med kompaktlysrör som drar endast 11 W, 80 % mindre ström än motsvarande glödlampa (75 W) och har 5 gånger större livslängd. Ger det idealiska arbetsplatsljuset helt utan flimmer. Avger ingen värme. Ställ- och vridbar i alla riktningar. Räckvidd 95 cm. S- märkt. Komplet med 2 m sladd. Reservrör 22-1498. 32-325, vit eller svart 295:-

Bordslampa, samma som föregående men med tung fot och 70 cm ledad arm. 32-326, vit eller svart 375:-

Läslampa, samma som föregående men utan arm. Med kraftigt klämfäste för t ex sänggavel. 32-327, vit eller svart 320:-



Ljusplugg. En parlamp med mycket obetydlig ström-förbrukning, ca 0,3 watt. Den sättes direkt i ett vägguttag o. ger ett behagligt nattsken för t. ex. sovrum och barnkammare. För 230 V växelström. 32-751 28:-



Tavelbelysning i färgerna blank-, antik-mässing eller silver. För rör- eller kronljuslampa 25 W E14. 3 m sladd med strömbrytare och stickpropp passande såväl jordat- som ojordat uttag.

Mässing, blank.
34-574 enkel 21 cm 115:-
Mässing, antik.
34-575 enkel 21 cm 115:-
34-576 dubbel 38 cm 190:-

Silverfärgad.
34-578 enkel 21 cm 110:-
34-579 dubbel 38 cm 190:-



Belysning för bokhyllan, grammofofonen, barskåpet etc. Längd 150 mm. Mässingsfärgad. 1,4 m sladd med stickpropp. Passande lampa nr 34-1089 (medföljer ej). 34-394 75:-



Spotlight med väggfäste. Lev. komplett med 25 W reflektorlampa E14 och 190 cm sladd med strömbrytare. Vit eller svart. Ange färg. 32-473 79:-



Takbelysning Trio med 3 st vridbara spotlights. Allt i vit plast. Diam. 23 cm. Levereras komplett med 3 st 40 W reflektorlampor, sockel E14, kabel och lamppropp. 32-3959 159:-



Läslampa med golvstativ, höjd 115 cm. Med 11 W lysrör motsvarande 75 W glödlampa. Tung, stabil fot. Svart el. vit. Reservrör 22-1498. 42-329 460:-



Nattbelysning med 7 watts lampa. Tänds automatiskt vid skymning och släcks igen när det ljusnar, eller när huvudbelysningen tänds eller släcks i rummet. Passar både jordade och ojordade uttag. Lämplig som led-belysning. 230 V S-märkt. Storlek 115x35x35 mm. 32-3260 89:-
Reservlampa 22-3261 14:50



Bänkkarmatur för kök, hobby-, syrum m. m. Med dubbelt jordat och barnsäkert uttag, kan vändas valfritt åt vänster eller höger. Storlek 619x105x40 mm. Med 18 W miljölysrör. S-märkt. 42-314 245:-

Takarmatur Philips med fullfärgslysrör som gör att färgerna i rummet framträder på ett naturligt sätt. Avsett för kontor, kök, hobbyrum, tvättstugor m.m. Vitlackerad plåt. Levereras med 2 st 18 watts lysrör. Storlek: 615x180x58 mm. 42-4086 245:-

Takarmatur som 42-4086 men med 2 st 36 watts lysrör. Storlek: 1215x180x58 mm. 42-4213 465:-



Bänk- och väggbelysning med 16 W kompaktlysrör. Front med dubbla jordade uttag. Separat strömbrytare för belysningen. Fronten är vändbar i 90° utåt eller nedåt. Storlek 200x60 mm, djup 255 mm. Lämplig för kök, hobbyrum m.m. Lev. komplett med lysrör (1 st 32-324). 230 V AC. 32-322 445:-



Gallerlampa för vägg eller takmontering. Härdat glas med skyddsgaller. Svart sockel i kraftig plast. Glödlampsockel E27. IP-41. Max 60W. 32-4548 49:-

Snabblys för garderober, skafferier och dyl. När dörren öppnas tändes lampan automatiskt, när dörren är stängd är ljuset släckt. Med normal-lamphållare. S-märkt. Lätt att montera. 32-660 139:-



Lampglob i plast. Standard gänga. Diameter 150 mm. 32-4391 22:-

Socket för ovanstående plastglob. Keramik. Max 75W. För sned montering t.ex på vägg. 32-4392 58:-

Socket som ovan men för rak montering. T.ex i tak. 32-4393 54:-

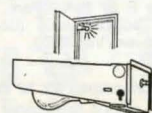

Utebelysning. Dekorativ utebelysning för fasader och entre-ér. Tillverkad av väderbeständig polypropylen. Fönster av glasklar styren med guldkant. Skyddsklass IP 44. Höjd ca 39 cm. 42-3884-2 Vit 148:-
42-3884-1 Svart 148:-



Utomhusbelysning med IR-detektor. Känner av värme-strålningen från t.ex. människor på ett avstånd upp till 10m. Tänder lampan automatiskt då någon kommer in i avkänningsområdet. 120 grader. Vridbar IR-detektor. Inställbar lystid mellan 6 sek - 13min. Justerbart skymningsrelä gör att lampan tänds endast efter skymning. Max 75W lampa. 230V. IP-23. Höjd med glas 32 cm. 32-4550 398:-



99:-

Lysrörlampa General Electric Electronic Biax. Liten lysrörlampa med E27 sockel som ersätter en vanlig glödlampa men ger mera ljus och spar energi. Effekt 11W = 60W glödlampa. Livslängd ca 8000 timmar. Längd 120 mm Diam 55 mm 32-4446 99:-

Spar pengar, byt Dina glödlampor till lågenergilampor! Lågenergilampor ger en energibesparing på ca. 80% och har en livslängd på ca. 8000 timmar, motsvarar 8 vanliga glödlampor. Ger dessutom betydligt mera ljus per watt. Se tabellen här nedan. Ett räkneexempel visar att en lågenergilampa på 11 watt ger en energibesparing på 235,- under sin livslängd på 8000 timmar, jämfört mot motsvarande livstid för 8 st. 60 watts glödlampor. Räkneexemplet bygger på ett energipris på 60 öre/kWh.

Livslängd
1 = 8

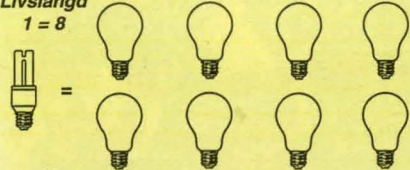

Lågenergilampor

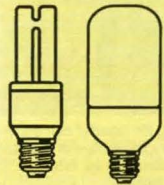

Jämförbar glödlampa

9 W = 40 W
11 W = 60 W
13 W = 60 W
15 W = 75 W
18 W = 75 W
20 W = 100 W

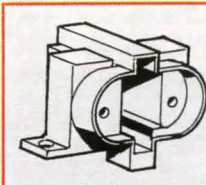
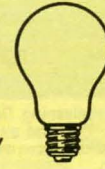

Hållare för kompaktlysör. Med vinklat fäste för skruvfastsättning.
32-512 8:50

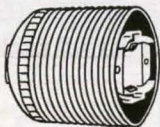

Lamphållare i gängat normalutförande (för skärming). Med nippelfäste och inmonterad hållare för kompaktlysör.
32-513 14:-

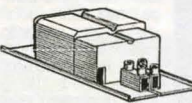

Reaktor för kompaktlysör 7, 9 eller 11 W. Storlek 115x38x24 mm.
32-511 50:-



Lysrörsadapter som 32-3757 men avsedd för 4-stavs 4-stift 10 W eller 13 W kompaktlysör. (22-3828 10 W, 22-3829 13 W). Storlek 74x56 mm, vikt 75 g. Levereras utan lysör.
32-3827 115:-



Kompaktlysör, 2-stavs, 2-stifts, fullfärgs.

Nr	Längd	Watt	Pris
22-1496	130 mm	7	52:-
22-1497	165 mm	9	52:-
22-1498	230 mm	11	54:-

Kompaktlysör 4-stavs, 2-stifts.

Nr	Längd	Watt	Pris
22-3247	118 mm	10	98:-
22-3248	153 mm	13	98:-

Kompaktlysör 4-stavs, 4-stifts.

Nr	Längd	Watt	Pris
22-3828	118 mm	10	105:-
22-3829	153 mm	13	105:-



Lysrörsampa, Philips PLC-electronic. 220 V. En liten och lätt lysrörsampa med E27 sockel som ersätter en vanlig glödlampa, men ger mera ljus. 32-3756 med E14 sockel. Längd 1 mm.
Nr Watt Längd Pris
32-3500 9 122 129:-
32-3501 11 138 129:-
32-3502 15 158 139:-
32-3503 20 190 139:-
32-3756 9 128 145:-



Lysrörsampa Globe en dekorativ lågenergilampa som kan ersätta en vanlig glödlampa i en öppen armatur. Utomhus bör lampan användas i slutna armaturer. Lägsta starttemperatur -23°. Storlek: 15 Watt, diam 110 mm, längd 175 mm, vikt 195 gr, 20 Watt, 125 mm/ 200 mm/ 220 gr. Lämplig i hotell, restauranger, kontor, butiker, bostäder m.m.

Nr	W	Pris
32-4469	15	195:-
32-4470	20	195:-



SL-lampnan, Philips lysrörs-lampa med vanlig glödlampsockel, E 27, för 220/230 V växelström.
Nr Watt Stift Pris
32-1471 9 79:-
32-1465 13 79:-
32-1472 18 79:-
32-1473 25 79:-



Kompaktlysör typ 2D. Storlek: 10 Watt 91x94 mm, 16 Watt 140x140 mm, 28/38 Watt 205x205 mm.
Nr m W Stift Pris
32-3758 10 4 98:-
32-3759 16 4 119:-
32-324 16 2 119:-
32-4471 28 4 189:-
32-4472 28 2 189:-
32-4473 38 4 198:-



Lysrörsadapter med utbytbart 2D kompaktlysör. Passar i vanliga E 27 lamphållare. Levereras med ett 4 stifts 10 Watts kompaktlysör (32-3758). Storlek (längdxbredd) 109x92 mm. Vikt 385 g.
32-3757 185:-

Lysrörsadapter för 12 volt DC. Lämplig för sommarstugor, husvagnar båtar m.m. se sid. 182

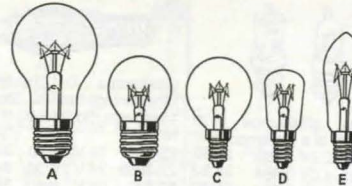

A. Glödlampa med sockel E 27 (normal). Inermatterade upp till 200 W 240 V.
Nr W St/fp Pr/st
32-3507 25 5 14:50
32-3508 40 5 14:50
32-3509 60 5 14:50
32-3510 75 5 14:50

32-1056 15 12:50
32-1242 100 8:60
32-1018 150 20:-
32-1874 200 23:50
32-1020 300 45:50

Glödlampa, skakstark för sladdlampor m.m. Matt 230-240 V.
Nr W Pr/st
32-3601 40 12:50
32-3602 60 12:50
32-3603 100 17:50

B. Småklottampa med sockel E 27. Längd 74 mm diam. 45 mm. 220x235 volt.
34-1080 15 W Matt 8:60
34-1081 25 W Matt 8:60
34-1082 40 W Matt 8:60
34-1084 25 W Klar 10:50

C. Småklottampa med sockel E 14. Längd 74 mm, diam. 45 mm. 220x235 V.
34-357 15 W Matt 8:60
34-1086 25 W Matt 8:60
34-1087 40 W Matt 8:60
34-1083 25 W Klar 10:50

Softilampa med det vita, mjuka bländfri ljuset. Storlek 105x60 mm. 230-240 V. Sockel E 27.
32-3753 25 W 14:50
32-3754 40 W 14:50
32-3755 60 W 14:50



Kronjulsampa, vriden kolv. E 14 klar.
32-1388 15 W 11:50
32-1389 25 W 11:50

Kronjulsampa amberfärgad (bärsten) vriden kolv. E14 sockel
32-4301 15W 14:50
32-4302 25W 14:50

Kronjulsampa med flämmande sken likt ett brinnande ljus. 220 V. Sockel E 14.
32-3352 19:50

E 5,5 = 5,5 mm ø
E10 = 10 mm ø
E14 = 14 mm ø
E27 = 27 mm ø



Ugnslampa, klar 300°C. Storl. 15 W: 23x48 mm, 40 W: 40x74 mm. Sockel E 14, 220-230 V.
34-897 15 W D 14:50
34-898 40 W C 15:-

D. Pärnilampa med sockel E 14. Storlek 26x63 mm. 220x235 V. Klar.
34-1154 15 watt 8:50
34-1156 25 watt 8:50
E. Kronjulsampa, sockel E 14, klar. Storlek 97x35. 220-235 V.
32-1863 15 watt 8:90
32-1861 25 watt 8:90
32-1025 40 watt 8:90

E. Kronjulsampa, sockel E 14, innermatt. 220-235 V.
32-1856 15 watt 8:90
32-1862 25 watt 8:90
32-1024 40 watt 8:90

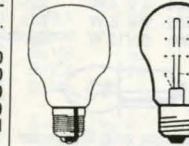

Lyktlampa med lång lysstav. Ger rätta skenet åt utomhuslyktor m. m. Livslängd 3000 tim.
32-1393 30 W 24:50
32-1394 60 W 28:50

Lyktlampa med lång lysstav. Ger rätta skenet åt utomhuslyktor m. m. Livslängd 3000 tim.
32-1393 30 W 24:50
32-1394 60 W 28:50

KÖPINFORMATION SE SIDAN 312

Omvandling:
volt x ampere = watt
watt ÷ volt = ampere

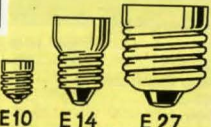

Glödlampa, matt med E 27 sockel. 240 V. 5-pack.
32-3507 25 W 14:50
32-3508 40 W 14:50
32-3509 60 W 14:50
32-3510 75 W 14:50



Reflektorlampa 220 V. Diam. 50 mm, längd 85 mm. Sockel E 14.
32-3767 25 W 16:50
32-3768 40 W 16:50

Reflektorlampa. Färgad. 220 V. Storlek 32-1340: diam. 50 mm, längd 84 mm. 32-3766: diam. 63 mm, längd 105 mm. Färger: Blå, gul, grön och röd. Ange färg.
Nr sockel W Pris
32-1340 E 14 25 35:-
32-3766 E 27 40 23:50

Diam. 63 mm, längd 105 mm. Sockel E 27.
32-3769 40 W 18:50
32-3770 60 W 18:50

Diam. 95 mm, längd 132 mm. Sockel E 27.
32-3771 75 W 35:-
32-3772 100 W 36:-
32-3773 150 W 48:-

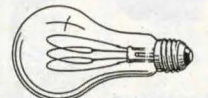

Symaskinsampa, matt. Storlek 22x66 mm. 220-230 V, 20 W.
Nr Sockel Pris
34-896 BA 15D 22:-
34-1088 E14 16:50
Symaskinsampa sockel BA 15D. 15W Matt. 220-230 V, storlek 17x54 mm
32-4300 18:50

Koltrådslampa, sockel E 27. Passar i speciella fall såsom motstånd- eller värmelampor. Ger vackert ljus i antika lyktor m. m. 220 V.
Nr N-ljus Watt Pris
32-1941 16 60 62:-

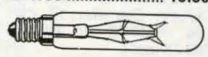

Rörlampa, sockel E 14, klar. 220-230 V. Längd 115 mm.
34-1085 15 W 15:-
34-1089 25 W 15:-



Skarvuttag 3-vägs. En skarvsladd, 3 uttag. Sköljtätt utförande med skyddslock. Försedd med upphängningsögla. Skruvanslutn. S-märkt.
32-4502 79:-

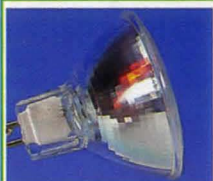

Halogenlampa 12 V med skyddsglas över kalljusspeglin. Används för riktat ljus och effekt skapande belysning. Diam. 51 mm, längd 45 mm. Sockel G-5,3. Brinntid ca 2 000 tim. Ljusspridning: Spot = 14° Flood 38°

Nr	Typ	Watt	Pr/st	10 st
22-3583	spot	20W	59:-	475:-
22-3584	flood	20W	59:-	475:-
22-3585	spot	50W	59:-	475:-
22-3586	flood	50W	59:-	475:-
22-3587	spot	75W	59:-	475:-
22-3588	flood	75W	59:-	475:-



HALOGENLAMPOR Rörlampor för nätspänning 230 V. Sockel R 7 S-15.

Nr	Watt	118x11 mm	39:-
22-3747	300 W	118x11 mm	39:-
22-1781	500 W	118x11 mm	39:-
22-1782	1000 W	189x11 mm	44:-
22-1783	1500 W	254x11 mm	59:-



Halogenlampor. För små spotlights, handlykter etc.

Nr	Watt	Typ	31x9 mm	10 st	Pr st
24-2121	12V/5W	G 4	31x9 mm	10 st	25:-
24-2122	12V/10W	G 4	31x9 mm	10 st	25:-
24-6	12V/20 W	G 4			
24-8	12V/50 W	Gy 6,35	44x10,5 mm		
24-9	12V/100 W	Gy 6,35			

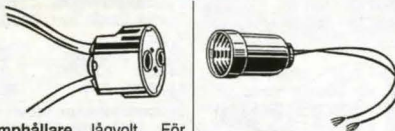

Lamphållare lågvolt. För halogen lampor. Sockel G4, GX 5,3 och GY 6,35. Max 6A/24V. Diameter 17 mm. Lev med 15 cm ledning. 2x0,75 mm

Lågvoltslampor med normalsocket E 27. För belysningar med skyddstransformator, hem-elverk m. m. Inermatterade.

Nr	V	W	Pris
32-1045	12	25	18:50
32-1046	12	40	18:50
32-1194	12	60	18:50
32-1329	24	25	18:50
32-1330	24	40	18:50
32-1195	24	60	18:50

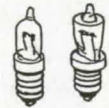

Halogen glödlampa E-10 sockel för bl a ficklampor

22-3071	2,8V 0,85A	24:50
22-3072	4,0V 0,85A	24:50
22-3063	5,2V 0,85A	24:50

Halogen glödlampa E 10 sockel för bl a cykelbelysning 6 V, 2,4 W

22-1503	22:-
---------	-------	------

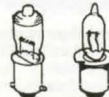

Halogen glödlampa med sockel BA 9s Storlek 33x10 mm

22-1550	12V 5W	26:-
22-3099	12V 10W	25:50
22-1510	12V 20W	35:-

Halogen glödlampa med kragsockel för ficklampor m. storl 30x10 mm

22-3228	2,8V 0,85 A	24:50
22-3229	4,0V 0,5 A	24:50
22-3230	5,2V 0,5 A	24:50
22-3752	5,2V 0,85 A	35:-
22-1504	4V 4 W	22:-
22-1505	6V 6 W	22:-
22-1506	6V 10 W	25:-

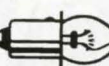

Glödlampa med kragsockel för ficklampor.

22-713	2,5 V 0,3 A	
22-759	3,0 V 0,1 A	
22-712	3,6 V 0,5 A	
22-714	4,8 V 0,5 A	
22-669	6,0 V 0,5 A	
22-707	7,2 V 0,5 A	

Kryptonglödlampa med kragsockel.

22-3203	2,4 V 0,7 A	
22-3204	3,6 V 0,8 A	
22-3653	4,8 V 0,5 A	
22-3538	4,8 V 0,75 A	
22-3539	7,2 V 0,75 A	

405	69	70
-----	----	----

Skallamphållare av mäsing, dvärggång. E 10. Med fästskruv i botten.

Nr	Pr/st	10 st
22-405	7:50	32:-

Med fiberfäste.

22-69	7:50	32:-
-------	------	------

22-70	7:50	32:-
-------	------	------



Glödlampa för ljusstakar, julbelysningar m. m. Storlek 13x45 mm. Sockel E 10. 3 W.

Nr	2 st	10 st
22-526	14 V 9:50	34:50
22-3659	24 V 9:50	34:50
22-527	34 V 9:50	34:50

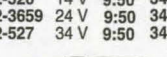

Glödlampa m. automatisk blinkkontakt. E 10. 6 V.

22-1199	9:50	39:-
---------	------	------

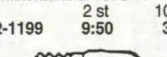

Skallampa för radio m. m. Storlek 10x29 mm. Sockel E 10.

22-601	6,3 V 0,3 A	
22-603	10 V 0,05 A	
22-613	12 V 0,1 A	

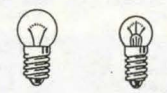

Glödlampa för cykelbelysningar m. m. Sockel E 10.

22-2077	4 V 1,2 W	
22-2075	6 V 0,3 W	
22-2086	6 V 2,4 W	
22-2080	6 V 5 W	

Glödlampa för ficklampor, stavlampor m. m. Sockel E 10.

22-2072	2,5 V 0,2 A	
22-646	2,5 V 0,3 A	
22-2073	3,5 V 0,2 A	
22-647	3,8 V 0,3 A	
22-2074	3,8 V 0,07 A	
22-2087	6 V 0,1 A	
22-2088	12 V 0,2 A	

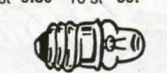

Glödlampa med sockel E 10, storlek 10x24 mm. Med spetslins.

22-590	1,2 V 0,22 A	
22-1290	2,2 V 0,25 A	
22-1291	2,5 V 0,3 A	
22-1292	3,8 V 0,2 A	



Glödlampor för miniflicklampor. Trädssockel. 2,4V 0,35A. 2-pack.

Nr	Storl.	Pris
22-3506	16x3 mm	12:50
22-4235	14x5 mm	12:50
22-4264	12x3 mm	12:50

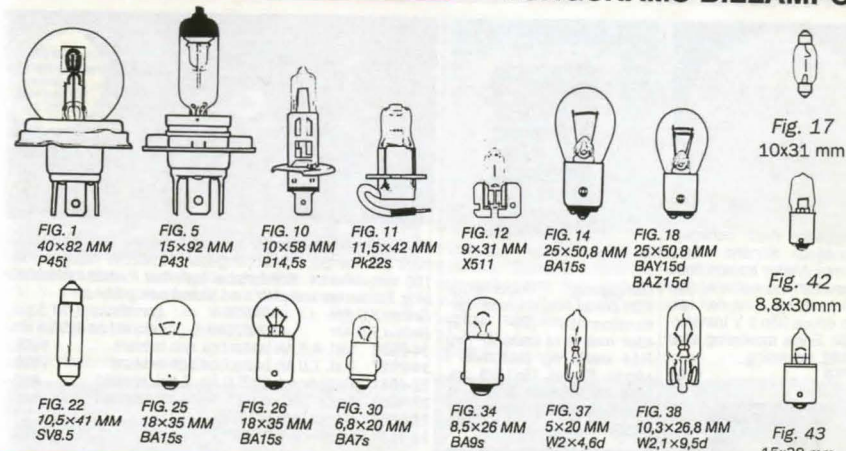

24 volt						6 volt						
Nr	Volt	Watt	Socket	Fig.	Pris	Nr	Volt	Watt	Socket	Fig.	Pris	
Hel- och halvjustlampor						Hel- och halvjustlampor.						
35-238	24	75/70	H4	5	45:-	35-69-6	6	45/40	P45t	1	14:-	
35-1304	24	100/70	H4	5	59:-	Spollampa						
Halogenlampor						25-1420	6	5W	SV8.5	22	9:-	
25-232-24	24	70	H3	11	26:-	Bak-, blinkers-, stoppljus och kontrollampor.						
25-1305	24	100	H3	11	39:-	25-1419	6	5W	Ba9s	34	9:-	
Spollampor						25-1422	6	5W	Ba15s	26	9:-	
25-1388	24	5	SV8.5	22	6:50	25-1421	6	10W	Ba15s	26	9:-	
Bak-, blinkers- och stoppljuslampor						12 volt						
22-1532	24	5	Ba15s	26	6:-	Hel- och halvjustlampor.						
22-1533	24	10	Ba15s	26	6:-	Nr	Volt	Watt	Socket	Fig.	Pris	
22-1535	24	21	Ba15s	14	6:-	35-69-12	12	45/40	P45	t1	9:-	
Kontrollampor						35-237	12	60/55	H4	5	19:-	
22-4518	24	3	3	8	6:50	35-241	12	100/80	H4	5	39:-	
22-4519	24	1,2	3	7	6:50	35-1386	12	100/55	H4	5	39:-	
Extra skakstarka HD-lampor						35-1385	12	140/100	H4	5	39:-	
25-1306	24	5	Ba15s	26	8:-	35-1384	12	60/55 Gul	H4	5	59:-	
25-1307	24	10	Ba15s	26	9:-	Halogenlampa						
25-1308	24	21	Ba15s	14	12:-	25-285-55	12	55	H1	10	15:-	
25-1387	24	4	Ba9s	34	9:-	25-285-100	12	100	H1	10	29:-	
Lamphållare, bajonett.						25-286-55	12	55	H2	12	15:-	
Nr	Pr st	10 st				25-286-100	12	100	H2	12	29:-	
25-542	Ba7s	8:-	58:-				25-232-12	12	55	H3	11	15:-
25-526	Ba9s	9:-	69:-				25-242	12	100	H3	11	19:-
25-543	Ba15s	15:-	116:-				Spollampor					
25-544	Ba15d	17:-	142:-				25-1389	12	5	SV8.5	22	par 9:-
Lamphållare, bajonett.						22-4520	12	10	"Japan"	17	9:-	
Halogenlampa						Bak-, blinkers- och stoppljuslampor.						
25-285-55	12	55	H1	10	15:-	22-4524	12	5	Ba15s	25	par 9:50	
25-285-100	12	100	H1	10	29:-	22-4525	12	10	Ba15s	25	par 9:50	
25-286-55	12	55	H2	12	15:-	22-4522	12	21	Ba15s	14	par 9:50	
25-286-100	12	100	H2	12	29:-	22-4523	12	21/5	Ba15d	18	par 12:50	
25-232-12	12	55	H3	11	15:-	Parkerings- och kontrollampor.						
25-242	12	100	H3	11	19:-	25-1390	12	2	Ba7s	30	7:50	
Spollampor						22-4526	12	4	Ba9s	34	par 9:-	
25-1389	12	5	SV8.5	22	par 9:-	22-4527	12	1,2		37	par 9:50	
22-4520	12	10	"Japan"	17	9:-	22-4528	12	3		38	par 9:50	
Bak-, blinkers- och stoppljuslampor.						22-4575	12	5		38	par 9:50	
22-4524	12	5	Ba15s	25	par 9:50	22-4521	12	21	AmberBau15s	14	9:50	
22-4525	12	10	Ba15s	25	par 9:50	Halogenlampor för husvagn, båt m. m.						
22-4522	12	21	Ba15s	14	par 9:50	22-3504	12	5	Ba15s	43	49:50	
22-4523	12	21/5	Ba15d	18	par 12:50	22-3505	12	10	Ba15s	43	49:50	
Parkerings- och kontrollampor.						22-4533	12	5	Ba9s	42	29:50	
25-1390	12	2	Ba7s	30	7:50	Halogenlampor för husvagn, båt m. m.						
22-4526	12	4	Ba9s	34	par 9:-	22-3504	12	5	Ba15s	43	49:50	
22-4527	12	1,2		37	par 9:50	22-3505	12	10	Ba15s	43	49:50	
22-4528	12	3		38	par 9:50	22-4533	12	5	Ba9s	42	29:50	
22-4575	12	5		38	par 9:50	Halogenlampor för husvagn, båt m. m.						
22-4521	12	21	AmberBau15s	14	9:50	22-3504	12	5	Ba15s	43	49:50	
Halogenlampor för husvagn, båt m. m.						22-3505	12	10	Ba15s	43	49:50	
22-3504	12	5	Ba15s	43	49:50	22-4533	12	5	Ba9s	42	29:50	
22-3505	12	10	Ba15s	43	49:50	Halogenlampor för husvagn, båt m. m.						
22-4533	12	5	Ba9s	42	29:50	22-3504	12	5	Ba15s	43	49:50	



Gonggong med behagligt tvåtonsljud. Kåpens diam. 175 mm. Under fronten finns hållare för 4 st batterier (typ R14 medf. ej), men den kan även drivas från 8 V transformator. Enkel montering efter medfölj. anvisning. 32-758 115:-



Gonggong, dubbeltonig. Kan drivas från ringlednings-transformator (32- 1572) eller med 4 st batterier (typ R14 medf. ej) placerade i kåpan. Storlek 15x15x5 cm. Med tryckkontakt och 2 m ledning men utan batterier. 32-251 69:-



Tryckkontakt med belyst knapp och namnskylt. Användes i samband med ringledningstransformator, ej batteri. Storl. 40x60x15 mm. Med 8x15 V glödlampa. 22-268 65:-
22-269 Res.lampa 17:50



Tryckkontakt av vit plast, 40 mm diam. Pr st 10 st
22-2106 18:50 152:-



Ringklocka på sockel av vit plast med utrymme för ett ficklampsbatteri (32- 1319). Anslutning för tryckkontakt-ledning. 32-10 86:-

Ringklocka diam. 75 mm. För både lik- och växelström. 32-5 4V 65:-
22-1785 12V 80:-
22-1786 24V 82:-



Dörrklocka DOOR GUARD. Trådlös dörrklocka. Består av sändare och mottagare. Räckvidd ca 20 m. Kan anslutas till befintlig dörrknapp och mottagaren tas med till plats där du befinner dig. Kan även användas för att påkalla uppmärksamhet från en person till annan. Drivs med 1 st batteri typ 6F22 och 3 st type R6 (medföljer ej). Storlek sändare: 112x40x42 mm, mottagare: 117x68x28 mm. Godkänd av Telestyrelsen. 32-4103 235:-



Innehåller Nickel-Kadmium-batterier. För mer info. se sid. 312

Mila Halogenpannlampor för sport, arbete och fritid. Ljustark pannlampor, omkopplingsbar, 10W/20W halogen med 100 mm reflektor. Komfortabel justerbar fordrad huvudställning. Levereras komplett med batteri och laddare.

Batteri 5,0 AH 10W/20W brinntid ca 3,0/1,5 tim.
Batteri 7,0 AH 10W/20W brinntid ca 4,5/2,5 tim.
34-2926 Inkl. 4,5 Ah batteribox och laddare 1450:-
34-2927 Inkl. 7,0 Ah batteribox och laddare 1650:-
32-4081 Batteripack 6V/5,0 Ah, 2-pol. kontakt 660:-
32-4082 Batteripack 6V/7,0 Ah, 2-pol. kontakt 840:-
24-1867 Reservlampa 10W 27:-
24-1868 Reservlampa 20W 27:-

Batterisele Mila MULTIUNI. En storlek x passar alla. Justerbar cellplastfordrad sele av köldhårdig plast. Elastisk rem gör det lätt att andas. Batteriet fästes lämpligen med el-tejp 22-232 (ingår ej). 34-2928 220:-



Pannlampa. Kraftig konstruktion med gummitålad strömbrytare. Diam. 80 mm. Justerbar pannband bredd 30 mm. Plats för 2 st R6 batterier i lamphuset. (medföljer ej). Reservlampa (2,5 V/300 mA) medföljer. 32-954 29:-



Lysrörslampa med UV-ljus. Ett hjälpmedel för att kontrollera om seclarna är äkta eller falska. Effekt 4 W. Dubbelhäftande tejp för festsättning medföljer. Reservlysör 22-4038. Passande batterier 4 st typ R6 (medföljer ej). Storlek 165x38x41 mm. 32-4036 85:-

Lysrörslampa, lika som 32-4036, men med vanligt dagsljuslysör. Reservlysör 25-432. 32-4037 59:-
Reservlysör. UV-ljus 4 W, längd: 13,5 cm. 22-4038 39:-
Reservlysör. Dagsljus 4 W, längd: 13,5 cm. 25-432 25:-



Pannlampa i plåt. Lamphus med justerbart pannband, bredd 25 mm. Batterilåda med strömbrytare och spänne/hake för livrem. Drivs med 5 st 1.5V batterier typ R20 medf. ej. Lampa 6V/0.5A (22-669). Kabel 1.4M. Storlek lampa 70x70x60mm. Batt.låda. 165x70x38 mm. 32-4371 89:-



Nyckelhållare med röd belysning som ger bästa led-ljus utan att blända. Bår finnas på varje nyckelknippa. Batteri 2 st SR44. 32-3698 22:50



Innehåller Nickel-Kadmium-batterier. För mer info. se sid. 312

Handstrålkastare. Laddningsbar. Inställbar focus. Lyser ca 1000 m med halogenlampa 5,2 V/0,85 A. Lyser minst 75 min. på en uppladdning. Lev. med hållare för vägg samt S-märkt laddare. Ljusöppning diam. 100 mm.

32-3061 425:-
22-3063 Reservlampa Halogen 25:-



Ficklampa med uppladdningsbart miljöriktigt Nickel-Hydrid batteri. När lampan börjar lysa svagt sätts den direkt i vägg-uttag för laddning. Lysid, vid fullt uppladdat batteri, ca 70 min. Storlek 100x38x16 mm.

32-4540 139:-
22-216 Reservlampa 2,2V/0,18A 2pack 23:-

Dynamo-Lampa, ficklampa utan batteri. Drivs lätt med handen och man är därmed ej längre beroende av batterier. Reservglödlampa 22-759 medföljer. 32-700 39:50

Handstrålkastare i kraftig plast. Regnskyddad. Kryptonlampa 4.8V/0.5A (22-3653) Drivs med 4 st 1.5V batterier typ R20. (medföljer ej) Längd 20 cm. 32-4271 69:-



Halogenstavlampa med kraftigt räfflat aluminiumhölje. Vattenskyddad och korrosionssäker. Lev med halogenlampa 2.8V/0.85A (22-3228) Passande batterier 2 st 1.5V typ R20. (medföljer ej) Längd 265mm Ljusöppn. 50mm 32-4296 189:-

Hållare för halogenstavlampa (32-4296) i kraftig svart nylon. Bältesklämma i metall, gör lampan lätt att bära. 32-4284 35:-

Halogenstrålkastare av slagåtgångig regnskyddad plast. Ljusöppning 95 mm. Lev. med halogenlampa 5,5 V/1 A (22-1505), men utan batterier 4 st R20. Längd 17 cm. 32-467 89:-



Ficklamps-set med kraftigt räfflat aluminiumhölje. Reglerbar ljustråle. Bärrem, nyckelring, utbyteslinser (ofärgad, röd och gul), samt bältesfodral medföljer. Reservglödlampa medföljer (monterad i batterilocket). Längd 15 cm. 2 st R6 batterier medföljer.

32-3482 98:-
22-3506 Reservlampa 2-pack 12:50



Stavlampa med kraftig magnet och hylsa av plast. Magneten gör att lampan lätt kan appliceras t. ex. vid reparationsarbeten på bilen. Längd 18 cm. Reservlampa 22- 713. Passande batterier, 2 st typ R20 medföljer ej.

32-731 16:50
Stavlampa, lika ovanstående men utan magnet. 32-1074 14:50

Stavlampa med vattentätt hölje av slagåtgångig plast. Kan användas under vattenytan. Krypton glödlampa som lyser lika starkt som en halogenlampa. Reservlampa 22- 3203. Passande batt. 2 st. R 20 medf. ej. Längd 18 cm. 32-159 79:-

Handlampa med strålkastare framåt och rött varningsljus bakåt samt två inskjutbara skivor, för rött eller grönt ljus. Strömbrytare med knapp för ljussignalering. För 1 st batteri (R312 medf. ej). Passande res. lampa 22-647. 32-2055 26:50



Hand- och pannlampa. En praktisk lampa som kan hållas i handen eller sättas på huvudet. Med vriddbar reflektor och justerbar focus. Lev. kompl. med kryptonglödlampa men utan batterier (4 st R6). Längd 165 mm. Ljusöppning 36x25 mm. 32-1080 98:-

Reservlampa till 32-1080. 22-1081 12:50



Minilampa i räfflat aluminiumhölje. Levereras med nyckelhållare och 1 st batteri typ R03. Storlek 87x13 mm. 32-3953 59:-

Laddningsbara batterier. SUNRISE, typ Nickel- Kadmium. Tillverkat av känt japanskt fabrikt. Uppladdningstid 10-15 tim. Lämpliga för räknepapparater, leksaker, radio m. m. Passande laddare se sid. 195.



Laddningsbart batteri R03
1,2V, 220mAh.
2 st 10 st
32-4056 49:50 229:-



Laddningsbart batteri R6
1,2V 650mAh.
4 st 10 st
32-4337 86:- 189:-



Laddningsbart batteri R14
1,2V, 2200mAh.
2 st 10 st
32-4057 118:- 516:-



Laddningsbart batteri R20,
1,2V 4400mAh.
2 st 10 st
32-4058 210:- 915:-

**Batteri alkaliskt LR6
32-4445 4-pack 17:50**



Laddningsbart batteri 6F22
8,4V, 100mAh.
Pr st 10 st
32-3776 69:- 590:-

Laddningsbart batteri R1
1,2V, 100mAh.
Pr st 10 st
32-2140 32:50 265:-



Batteriprovare för vanliga batterier och knappcells-batterier. Omkopplare med 13 olika mätområden upp till 12 V. Inbyggda molstånd ger rätt belastning vid batteritest. Storlek 88x57x28 mm. Levereras med testsladd.
32-3889 98:-

**KÖPINFORMATION
SE SIDAN 312**

Viktigt!

Tänk på miljön. Nickel-Kadmium batterier innehåller kadmium, ett ämne som är skadligt om det kommer ut i naturen. Det är mycket viktigt att dessa batterier återlämnas till återförsäljarna, som sedan vidare-sänder dem för återvinning. Miljöfarliga batterier är märkta med ♻️ eller ☠️ eller med båda dessa symboler. Övriga typer av miljöfarliga batterier läggs i de speciella uppsamlingslådor som finns uppsatta i din kommun, eller återlämnas till återförsäljare.

Vad är laddningsbara batterier?

Medan vanliga batterier blir obrukbara när strömmen är slut, kan laddningsbara batterier återuppladdas mer än 500 ggr. Billigt i längden. Om du t.ex. använder laddningsbara batterier i en bandspelare och spelar 3 timmar varje dag kan du använda, d.v.s. ladda/urladda, det i ca 2 år.

Det finns två sorter av laddbara batterier (typ R6). Nickel-Kadmium och Nickel-Hydrid. Skillnaden mellan dessa är att Nickel-Hydrid har större kapacitet (1000 mAh). De har även större självurladdning och bör därför inte ligga oanvända någon längre tid efter uppladdning. Nickel-Hydrid batterier är också miljövänliga.

Kan laddningsbara batterier användas till samma apparater som vanliga batterier?

Ja. Men de passar bäst till apparater som används ofta och förbrukar mycket ström som t.ex. bandspelare, radioapparater och leksaker. Dom rekommenderas ej till rökdetektorer och klockor.

Hur laddas batterierna?

Ett nytt laddningsbart batteri måste laddas före användning. När batteriet är slut kan du ladda upp det på ca 6-15 timmar (beroende på vilken laddare som används). Batteriet kommer upp till normal kapacitet först efter 4-5 i- och urladdningar. Med dubbel uppsättning av laddbara batterier har du alltid fulla batterier för användning.



**LADDNINGSBARA
MILJÖRIKTIGA**

Batteri Nickel-Hydrid. Typ R6. Det miljöriktiga laddningsbara batteriet utan kadmium. Kapacitet 1.2 V/1000 mAh, dubbel kapacitet jämfört med motsvarande storlek Nickel-Kadmium. Kan återuppladdas ca 1000 ggr. Laddningstid 15 timmar med 100 mA laddningsström. Passande laddare: 32-4090, timer, som automatiskt slår om till underhållsladdning efter 15 timmar, eller 32-1327 men då måste laddningen avbrytas manuellt. OBS! Nickel-Hydridbatterier är känsliga för överladdning. Används laddare utan timer måste laddningen avbrytas efter 15 timmar. Storlek 50x14 mm.

Nr 32-4079 2 st 10 st
69:- 325:-

Verktyg och instruktion för byte av batteri i armbandsur, se sid. 273



Silver-oxid batterier 1,5 V till foto, klockor, kalkylatorer.

Nr	Typ	Storlek	Pr st	10 st
22-3910	SR 44	11,6x5,4 mm	14:50	98:-
22-3911	SR 43	11,6x4,2 mm	14:50	98:-
22-3912	SR 54	11,6x3,0 mm	14:50	98:-
22-3913	SR 55	11,6x2,1 mm	14:50	98:-
22-3914	SR 45	9,5x3,6 mm	14:50	98:-
22-3915	SR 57	9,5x2,6 mm	14:50	98:-
22-3916	SR 69	9,5x2,1 mm	14:50	98:-
22-3917	SR 58	7,9x2,1 mm	14:50	98:-
22-3918	SR 59	7,9x2,6 mm	14:50	98:-
22-3919	SR 41	7,9x3,6 mm	14:50	98:-
22-3920	SR 48	7,9x5,4 mm	14:50	98:-
22-3921	SR 60	6,8x2,1 mm	14:50	98:-
22-3922	SR 626	6,8x2,6 mm	14:50	98:-
22-3923	SR 521	5,8x2,1 mm	14:50	98:-

Zink-luftbatterier för hörapparater m.m. 1,5V. Aktiveras när batteriet tas ur förpackningen. 4-pack.

Nr	Typ	Storlek	mAh	Pris
22-3778	V312A	7,9x3,6 mm	120	29:50
22-3779	V13A	7,9x5,5 mm	230	29:50
22-3780	V675A	11,6x5,4 mm	540	29:50



22-3479 22-3481 22-3480

Lithium batterier till klockor, kalkylatorer, kameror etc.

Nr	Typ	Storl.	Volt	Pr st	10 st
22-3427	CR 1220	12x2,0 mm	3	18:50	149:-
22-3491	CR 1616	16x1,6 mm	3	18:50	149:-
22-3684	CR 1620	16x2,0 mm	3	18:50	149:-
22-2336	CR 2016	20x1,6 mm	3	18:50	149:-
22-2335	CR 2025	20x2,5 mm	3	18:50	149:-
22-2334	CR 2032	20x3,2 mm	3	18:50	149:-
22-3429	BR 2320	23x2,0 mm	3	18:50	149:-
22-3409	CR 2430	24,5x3,0 mm	3	18:50	149:-
22-3479	2 CR 5	34x17x45 mm	6	98:-	795:-
22-3480	CR-P2	36x19,5x35 mm	6	98:-	795:-
22-3481	CR 123A	17x34,2 mm	3	68:-	575:-

Batterihållare se sid. 204

HI-WATT GREEN POWER
MILJÖRIKTIGA



Batterier "HI-WATT GREEN POWER". Miljöriktiga lågprisbatterier till transistorradio, kassettspelare, ficklampor m.m.

Nr	Typ	Volt	Pris	Pris	
32-4080	R03	1,5	4 st	14:50	24 st 69:-
32-3718	R6	1,5	4 st	12:50	24 st 48:-
32-3719	R14	1,5	2 st	9:50	24 st 79:-
32-3720	R20	1,5	2 st	10:50	24 st 89:-
32-3721	6F22	9	1 st	9:50	10 st 74:-

VARTA ALKALISKA
* = Miljöriktiga



Alkaliska batterier, extra long-life, för foto, kom. radio, radiostyrda leksaker, personsökare m.m.

Nr	Typ	Volt	Pris	Pris	
32-4590	LR1	1,5	1 st	19:50	10 st 149:-
32-4591*	LR03	1,5	4 st	31:50	10 st 59:-
32-4592*	LR6	1,5	4 st	24:50	40 st 194:-
32-4593*	LR14	1,5	2 st	26:50	20 st 219:-
32-4594*	LR20	1,5	2 st	38:50	20 st 298:-
32-4595*	6LR61	9	1 st	32:50	20 st 498:-
22-2272	4LR44	6	1 st	36:50	10 st 300:-
22-3226	V23GA	12	1 st	22:50	

VARTA MILJÖRIKTIGA



Batterier till transistorapparater, bandspelare, ficklampor m.m.

Nr	Typ	Volt	Pris	Pris	
32-4596	R6	1,5	4 st	18:50	40 st 139:-
32-4597	R14	1,5	2 st	12:50	20 st 98:-
32-4598	R20	1,5	2 st	13:50	20 st 108:-
32-4599	3R12	4,5	1 st	13:50	10 st 108:-
32-4600	2R10	3	1 st	11:50	10 st 86:-
32-4601	6F22	9	1 st	16:-	20 st 258:-

Tabell: spänning och mått på batterier.

Typ	Volt	Storl. mm	Typ	Volt	Storl. mm
(L)R1	1,5	12x29	(L)R20	1,5	33x60
(L)R03	1,5	10,5x44,5	2R10	3	20x74
(L)R6	1,5	14x50	3R12	4,5	62x21x65
(L)R14	1,5	25x49	4LR44	6	13x26
V23GA	12	10x28	6(L)F22	9	17x26x48



Innehåller Nickel-Kadmium-batterier. För mer info, se sid. 312

Video-batteripack. Uppladdningsbara. Högeffekts Nickel-kadmiumbatterier. Snabbladdningsbara. För att avgöra om något av våra batterier passar till din videokamera, gör så här. Titta vilken spänning (volt) som originalbatteriet har, mät storleken och jämför med bild och data (ej mAh) i vår katalog.

Nr	Volt	mAh	Storl.mm	Pris
32-3473	6V	1800mAh	114x50x25	285:-
32-3843*	6V	1200mAh	90x47x35	295:-
32-3844*	6V	2400mAh	90x47x38	395:-
32-3795*	6V	1200mAh	90x47x20	245:-

Nr	Volt	mAh	Storl.mm	Pris
32-3792*	6V	1300mAh	112x64x30	345:-
32-3477	7.2V	1200mAh	90x52x18	345:-
32-3794*	6V	2400mAh	90x47x35	395:-
32-3797*	6V	1800mAh	90x47x43	225:-
32-4530*	6V	1200mAh	90x47x20	245:-
32-4531*	6V	2400mAh	90x45x35	395:-
32-4532	9.6V	1200mAh	104x64x21	395:-

* = Passar våra Laddare/urladdare 32-4059, 32-4060.

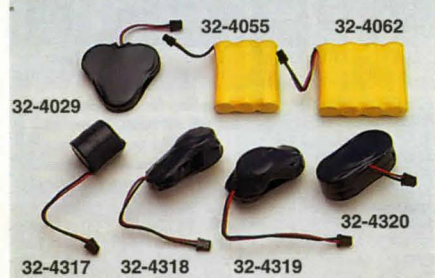

Telefonbatterier Laddningsbara Ni-cd-batteripaket. Alla utrustade med den mest vanliga kontakten (Mizumi plug).

Nr	Volt	mAh	Storlek mm.	Pris
32-4029	3.6V	280mAh	50x50x10 (trekantigt)	49:-
32-4055	3.6V	700mAh	46x50x15	69:-
32-4062	4.8V	700mAh	60x50x15	79:-
32-4317	3.6V	280mAh	25x25 (runt)	49:-
32-4318	3.6V	280mAh	50x25x20	49:-
32-4319	3.6V	280mAh	50x25x20	49:-
32-4320	4.8V	280mAh	50x25x20	59:-



Blyackumulatör typ motorcykelbatteri. Kan användas till hobby, alarm, nödbelysning m. m. Levereras torrladdade, måste fyllas med syra före användning.

Nr	Volt	Ah	Mått	Pris
35-17	6	4	71x71x98	74:-
35-18	12	5	121x61x131	149:-
35-19	12	14	135x90x167	296:-



Batteriadapter omvandling av R6 batterier till R14 eller R20 storlek. Billiga laddningsbara R6 batterier kan användas i apparater avsedda för R14 eller R20 batterier. Förp om 4 st. 29:50

Batteri 6V typ 4R25 till handstrålkastare m.m. Fjädrer för + och - pol. Storlek 98x65x65 mm. 29:50

32-3074 R6 till R14 29:50
32-3075 R6 till R20 29:50
32-3722 39:-



Blyackumulatör, Sunrise, japanskt fabrikat, helkapslad och underhållsfri. För användning till video, alarmsystem, nödbelysning, modeller m. m.

Nr	Spänning	Ah	LxBxH	Pris
32-3140	2V	6,5 Ah	54x40x95	98:-
32-3892	6V	3,4 Ah	134x34x60	135:-
32-3893	12V	1,3 Ah	97x47x50	195:-
32-3894	12V	2,2 Ah	177x34x60	239:-
32-3895	12V	3,4 Ah	134x67x60	269:-
32-3896	12V	6,5 Ah	151x65x94	298:-
32-3897	12V	10,0 Ah	151x101x94	395:-
32-3929	12V	24,0 Ah	165x125x175	745:-

Lämpliga laddare till ovanstående batterier.
32-742 för 2V 6,5 Ah 189:-
32-4639 för 6V 3,4 Ah 285:-
32-4640 för 12V 1,3/2,2/3,4/6,5/10 (24)*Ah. 295:-
*Lång laddtid om 32-3929 brukas Mc-batteriladdare Max 2A för kan användas (föres ej).



Laddare/urladdare 32-4059 och 32-4060 passar batterier med samma fäste som: 32-3843, 32-3844, 32-3795, 32-3792, 32-3794, 32-3797, 32-4530, 32-4531.

Batteriladdare/urladdare (snabbladdare) för video-batteripack. Ansluts till bilens 12 Volts cigarettändaruttag. Laddar först ur batteriet till en nivå som gör att batteripacken ger maximal kapacitet efter laddning. Laddningen avbryts efter 80-120 min. (beroende på vilket batteri som laddas) när batteripacken är fulladdad. Lysdiodsindikering som visar urladdning/laddning. Laddar 6, 7,2 och 9,6 Volts ackumulatörer (min. 800 Ah). Levereras komplett med anslutningsladdare. Storlek 170x75x40 mm.

32-4059 365:-
32-4060 169:-



Samma utförande 32-386, 32-4090

Batteriladdare för Nickel-Kadmium batterier. 1 till 4 batterier typ R6 eller R03. Kan laddas samtidigt med 1 st typ 6F22, laddningsström 120/36/20 mA. Inbyggd timer som automatiskt kopplar om till underhållsladdning efter 7 timmar. Sätts direkt i vägguttaget. Lysdiodindikering. Storl. 120x60x80 mm. S-märkt.

32-386 295:-

Batteriladdare för Nickel-Hydrid batterier. Laddar 1-4 Ni-Hd batterier typ R6. Inbyggd timer som automatiskt kopplar om till underhållsladdning efter 14 timmar. Kan även användas för att ladda Nickel-Kadmium batterier typ R6, R03 och 6F22. Laddström 120/22/11 mA. Laddar man Nickel-kadmium batterier måste man avbryta laddningen manuellt. Timerfunktionen på denna laddare är avsedd för Nickel-Hydridbatterier. Storlek: 120x80x60 mm. S-märkt.

32-4090 325:-



Batteriladdare Konstantström laddare för 4x10 st Nickel-Kadmium batterier. Inställbar 50-400 mA. 1-5 batterier max 250 mA, 5-10 batterier max 400 mA. Med sladd och DC-propp. Storlek 100x51x63 mm. 32-417 265:-



Batteriladdare. Laddar 1 till 4 st Nickel-Kadmium batterier typ R03/R6/R14/ R20 samt 1 st 9 V. Automatisk omkoppling till rätt laddningsström 18/60/ 200/400 resp. 10 mA. Storlek 210x100x60 mm. S-märkt.

32-3339 265:-

Batteriladdare med urladdare. Laddar 1-4 Nickel-Kadmium batterier typ R03/R6/R14/R20 samt 2 st 9V batterier typ 6F22. Snabbladdning. Kopplar automatiskt över till underhållsladdning vilket gör att batterierna kan lämnas i laddaren för senare användning. Automatisk inkoppling av rätt laddström 60/200/600 resp 11mA. Ej urladdning och snabbladdning av 9V batt. Laddtid från 1,5 tim till 8 tim, urladdning från 1,5 till 4 tim beroende på batterityp. Lysdiodsindikering. Storlek: 230x115x65 mm.

32-4383 295:-

Batteriladdare som ovan men laddar 1-4 Nickel-Kadmiumbatterier typ R03 och R6. Omkopplare i botten för rätt laddström. 180/200mA resp 500/600/700mA. Laddtid: 3 till 4,5 timme. Urladdning: 1,5 till 3 tim beroende på batterityp. Lysdiodsindikering. Storlek 120x80x50 mm.

32-4382 198:-



Batteriladdare för Nickel-Kadmium och Nickel-Hydrid batterier. Laddar 2 eller 4 st batt. per gång av typ R6, R14 el. R20 eller 1 st 9 V (6F22). Med svensk bruksanvisning. Storlek 215x100x50 mm. S-märkt. Utan batterier.

32-1327 98:-



Laddningsaggregat 12 V/ 50 mA. För 8-10 st. Nickel-Kadmium celler eller batteripack. Kan meddelat 4 olika kontakter och med möjlighet till polvändning anslutas till de flesta förekommande ingångar på handburna kom-radio eller batteripack, vilka således inte behöver demonteras för laddning.

32-155 163:-

Batteriladdare för 4st Nickel-Kadmiumbatterier typ R6 samt ett st 9V batteri typ 6F22. Laddström 100mA resp 11 mA. Laddtid 7-16 tim beroende på antal/batterityp i laddaren. Lysdiodindikering. Storlek 103x42x60 mm. S-märkt.

32-4226 79:-

Håll batterikostnaden nere. Använd batterieliminators till dina apparater, när detta är möjligt.

Förlängningsladd och övergångskontakt se sid 223.

Batterieliminators för anslutning till 220 V. Försedd med 1,8 m sladd och 2 mm batteripropp (passande DC-jack 22-1682-2). För anslutning till transistorradioapparater, bandspelare m. m. med max 400 mA strömförbrukning. Spänningsstabiliserad, dubbelsolerad och S-märkt. Polaritet: minus på centrumledaren.

Nr	Utspanning	Max. effekt	Pr st	10 st
32-201	3 V	1,2 Watt	84:-	735:-
32-202	4,5 V	1,8 Watt	84:-	735:-
32-203	6 V	2,4 Watt	84:-	735:-
32-204	7,5 V	3,0 Watt	84:-	735:-
32-205	9 V	3,6 Watt	84:-	735:-
32-206	12 V	4,8 Watt	84:-	735:-

Vid köp av minst 100 st av samma modell, Pris 6650:-



Batterieliminators. Stabiliserad utspänning 12 V. Belastning max 1 A. Med 1,8 m kabel och 2 mm DC-propp. Polaritet minus på centerledaren. Ansluts till 230 V. S-märkt. Storlek 130x80x65 mm.

32-186 Pr.st 198:- 10 st 1650:-

Spänningsomvandlare från 12 V till 3/4, 5/6/7, 5/9 och 12 V 1 A för drift av kassettbandspelare, tranciver m.m. från bilens cig. uttag. Med 7 olika utbytbara multikontakter och polvändning.

22-900 98:-

Nätaggregat Mascot 719. Stabiliserad, steglöst varierbar utspänning i 2 områden. 0-15 V max. 2 A. 0-30 V max. 1,5 A. Ställbar strömbränsning 30 mA-2 A. Omkopplare för volt- eller amperemeter. Brumspänning mindre än 0,3 mV RMS. Storlek 180x94x145 mm. Vikt 2,9 kg.

32-294 1595:-

Nätaggregat, för komradio m. m. Lämnar 13,8 V/3 A stabiliserat. Storlek 120x80x200 mm. Vikt 2,2 kg. S-märkt.

32-1326 435:-

MASCOT



Batterieliminators för 230 V växelström. Sättes direkt i vägguttaget och har en sladd m. batteripropp 2,1 mm. för anslutning till transistorradio, bandspelare m. m. Fabrikat Mascot. Dubbelsolerade, spänningsstabiliserade o. S-märkta. Polaritet: minus på centrumledaren.

Batterieliminators för Free Style och mindre radioapparater. Omställbar 1,5-9 V/1,5 W.

32-1256 155:-

Batterieliminators för radioapparater, skivspelare, kassettbandspelare m. m. Utspän. kan inställas från 5 V till 12 V kontinuerligt. Max 2,4 W. Vikt 0,4 kg.

32-855 179:-

Batterieliminators för stora transistoromtagare, bandspelare, Walkie-Talkie m. m. Utspänningen inställbar 5-15 V. Max 7,5 W. Vikt 0,45 kg.

32-1314 215:-

Ovanstående eliminators kan även levereras med multikontakt och polvändning.

Nr	Motsvarar	Pris
32-4091	32-1256	155:-
32-4092	32-855	185:-
32-4093	32-1314	215:-

Switchande nätaggregat. Sättes direkt i vägguttaget. Sladd med batteripropp. Polaritet - på centrumledaren. Utspänning 13,2 V, invändigt omställbar från 12 V till 14,5 V. 40 Watt, max 3 A. Storlek 100x51x63 mm. Vikt 180 g.

32-3807 695:-



Batterieliminators MASCOT Kan belastas med 1 A kontinuerligt vid 12V (6V/0,6A). Stabiliserad utsp. kan varieras från 6-12 V. Storlek 108x98x55 mm. Vikt ca 1 kg.

32-856 345:-

Lämpliga sladdar 22-1736 och 22-1737, se sid 224

Nätaggregat MASCOT Switchat aggregat speciellt lämpat för mobiltelefoner m. m. Med paneluttag som passar stickpropp nr 22-82. Justerbar utspänning 10-12 V.

Nr	Typ	Amp	Pris
32-2165	8823	7	975:-
32-2160	8620	5	745:-

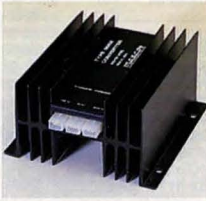

KÖPINFORMATION SE SIDAN 312

Spänningsomvandlare MASCOT 8662. För 24x12 V DC. Insp. 20x30 V. Ut 12x15 V. Max 8 A. Lämplig för mobiltelefon. m. m. Storl. 115x115x64 mm.

32-1355 315:-



Magnetfotantenner i miniformat. 900 Mhz. Utrustade med en stark magnet som gör att den sitter säkert på taket. 2.5m RG-174U kabel med FME-kontakt.

Nr	Förstärkning	Längd	Pris
32-4629	0 dB	85 mm.	145:-
32-4630	3.5dB	210 mm.	195:-

Fönsterantenn för 900 Mhz. Mycket enkel montering, hängs över sidorutan och kläms fast. Sidorutan kan stängas. 2.5m RG-174U kabel med FME-kontakt.

Nr	Förstärkning	Längd	Pris
32-4631	4dB	30 cm	345:-

Skarvsladdar med FME-kontakter passande våra mobiltelefonantenner

Nr	Typ	Längd	Pris
32-4632	RG-58CU	3 m	59:-
32-4633	RG-58CU	5 m	69:-
32-4634	RG-174U	3 m	59:-
32-4635	RG-174U	5 m	69:-



Övergångskontakter för mobiltelefonantenner.

22-4148	BNC till TNC-hane	18:50
22-4149	BNC till SMA-hane	18:50
22-4150	TNC till SMA-hane	18:50
22-4621	FME till BNC-hane	29:-
22-4622	FME till TNC-hane	29:-
22-4623	FME till MiniUHF-hane	29:-
22-4624	FME till SMA-hona	29:-
22-4625	FME till SMA-hane	29:-
22-4626	FME till Eriksson-GH-174	59:-
22-4627	FME till Eriksson-GH-197	56:-

Power Pack (reservkraft) lämplig som extra strömförsörjning till jaktradio, mobiltelefon, videobelysning m.m. Batteriets kapacitet: 12 V/2,3 Ah. Passar även till vissa videokameror t.ex. Panasonic, Sony, JVC m.m. Storlek: 181x62x24 mm, vikt 0,7 kg. Anslutningsladd med cigarettändaruttag medföljer.

32-4187 345:-

Laddare till ovanstående batteri (32-4187) med passande stickpropp.

32-4188 245:-

Våra antenner är utrustade med FME-kontakt. Övergångskontakter se nedan.

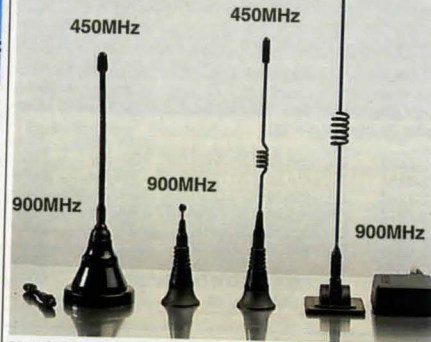

Mobiltelefonantenn med 2 st kvartsvågsspön av svart plastöverdragen stålwire för 450 och 900 MHz-bandet. Kraftig magnetfot, diam. 6 cm. 3 m RG58CU-kabel med FME anslutning. Höjd med 900 MHz antenn 10 cm, 450 MHz 17 cm.

32-4542 295:-

Mobiltelefonantenn 900 MHz för takmontering i svart förkromat rostfritt stål. Mont.hål 14 el. 19 mm. Längd 8 cm. 5 m RG58CU-kabel med FME anslutning.

32-4543 145:-

Mobiltelefonantenn 450 MHz för takmontering i svart förkromat rostfritt stål. Spröt av plastöverdragen stålwire. Mont.hål 19 mm. Längd 16 cm. 5 m RG58CU-kabel med FME anslutning.

32-4544 149:-

Mobiltelefonantenn för 900 MHz-bandet. Självhäftande för fastsättning på t.ex. bakrutan. Justerbart fäste. RG58CU-kabel (4,2 m) med självhäftande platta monterar på rutans insida (något hål behövs ej). Löstagbart mattsvart metallspröt. Längd 33 cm. FME anslutning.

32-4545 169:-

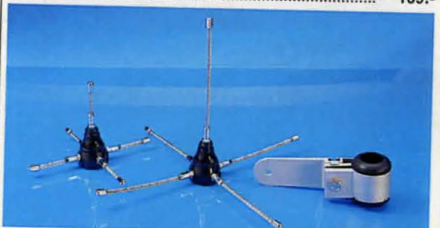

Mobiltelefonantenn 1/4 våg för båten, husvagnen, sommarstugan m.m. Antenn och jordplan av förkromad rostfri stålwire. Antennen kan även monteras på icke ledande material t.ex. plast, trä m.m. Montering i 6 mm hål. Levereras med 5 m kabel RG58CU, BNC- och TNC- anslutning.

Nr	Frekvens	Längd	Pris
32-3941	900 MHz	11 cm	415:-
32-3940	450 MHz	20 cm	415:-

Antennfäste i aluminium för båt. Avsedd för antennerna 32-3940 och 32-3941. Passar 25 och 30 mm rör.

32-3957 167:-



Mobiltelefon - batteripack Uppladdningsbara Nickel-Kadmiumbatterier. Passande till bärbara telefoner. Angiven Kapacitet (mAh) är = min-värde. Uppbyggda av kvalitetsceller för bästa livslängd.

Nr	Typ	mAh	Färg	Pris
32-4440	Ericsson NH72/172/97/197	700 Sv	195:-	
32-4401	Ericsson NH72/172/97/197	1000 Sv	295:-	
32-4244	Ericsson NH72/172/97/197	1000 Brun/SV	295:-	
32-4272	Ericsson NH72/172/97/197	1400 Sv	425:-	
32-4438	Ericsson NH237/GH337	400 Sv	595:-	
32-4439	Ericsson NH237/GH337	800 Sv	265:-	
32-3849	Motorola 8000/9000 Dynatac	1200 Sv	295:-	
32-4257	Motorola 8000/9000 Dynatac	2800 Sv	695:-	
32-4255	Motorola Micro-Tac	700 Sv	195:-	

Nr	Typ	mAh	Färg	Pris
32-4256	Motorola Micro-Tac	1000 Sv	295:-	
32-4618	Motorola PersonalPhone	700 Sv	345:-	
32-4619	Motorola PersonalPhone	700 Grå	345:-	
32-4664	Motorola Associate 450	2300 Sv	315:-	
32-4096	Nokia 100	700 Sv	295:-	
32-4454	Nokia 100	1000 Sv	345:-	
32-4250	Nokia 101/121/Technop. 405	700 Sv	195:-	
32-4429	Nokia 101/121/Technop. 405	1000 Sv	345:-	
32-4251	Nokia 101/Philips PR810	1200 Sv	375:-	
32-4252	Nokia 101/Philips PR810	1400 Sv	435:-	
32-4441	Nokia 2110	800 Sv	295:-	
32-4442	Nokia 2110	1200 Sv	395:-	
32-4094	NEC 300	700 Sv	195:-	
32-4432	NEC 400/P4-P6	700 Sv	195:-	
32-4433	NEC 400/P4-P6	1000 Sv	345:-	
32-4434	Panasonic HP600	700 Sv	195:-	
32-4435	Panasonic HP600	1000 Sv	345:-	
32-4430	Panasonic HH900/EU 2000	700 Sv	195:-	
32-4431	Panasonic HH900/EU 2000	1000 Sv	395:-	
32-4253	Siemens S1	800 Sv	295:-	
32-4254	Siemens S1	1000 Sv	345:-	
32-4436	Philips 800	800 Sv	345:-	
32-4453	Technophone 205	700 Sv	345:-	
32-4437	Technophone 305	800 Sv	295:-	
32-4095	Mitsubishi 900MT/90x	800 Sv	295:-	
32-4158	Mitsubishi 3000MT/99x	700 Sv	295:-	



Batteriadapter med cig. tändarpropp för anslutning till 12V. Nr Typ Pris
32-4455 Ericsson NH72/172 149:-
32-4456 Ericsson GH97/197 149:-
32-4457 Ericsson NH237/GH337 149:-

Nr	Typ	Pris
32-4099	Motorola 8000/9000 Dynatac	149:-
32-4098	Motorola Micro-Tac NMT	149:-
32-4458	Motorola Micro-Tac GSM	149:-
32-4460	Nokia 101/121/Technophone 405	149:-
32-4461	Nokia 101/Philips PR810	149:-
32-4462	Nokia 2110	149:-
32-4463	NEC P4-P6/400	149:-
32-3851	Panasonic HP600	149:-
32-4464	Panasonic HH900/EU 2000	149:-
32-4465	Siemens S1	149:-
32-4467	Technophone 205	149:-
32-4097	Mitsubishi 900MT/90x	149:-
32-4183	Mitsubishi 3000MT/99x	149:-



Laddningskabel för direkt strömförsörjning och laddning över bilens cigarettändaruttag. Ansluts normalt i botten på telefonen.

Nr	Typ	Pris
32-4564	Ericsson 197/97/172/72	245:-
32-4573	Ericsson 237/337	245:-
32-4565	Motorola Micro-tac(NMT/GSM)	245:-
32-4566	Nokia 101/121/1011/2110Technophone 405	245:-
32-4569	Panasonic HH900/EU 2000	245:-
32-4571	Siemens S1	245:-



Hands-free för bärbara NMT mobiltelefoner. Tala fritt med händerna säkert på ratten. Mycket enkel montering, ingen kabeldragning. Hållare med laddning, inbyggd högtalare och volymkontroll. Uttag för yttre antenn. (BNC-anslutning). Monteras med hjälp av ett justerbart fäste. Ansluts till bilens cigarettändaruttag. (12V). Mikrofonen sätts på solskyddet och kan riktas i olika vinklar. Alla kablar/anslutningar har snabbfästen. Storlek hållare: 140x75x75 mm. **OBS!** Passar ej GSM telefoner

Nr	Typ	Pris
32-4488	Ericsson NH72/172	1495:-
32-4489	Motorola Dynatac8000/9000	995:-
32-4490	Motorola Micro-Tac	1495:-
32-4491	Nokia 101/121/Technophone 405	1495:-
32-4492	NEC P4-P6/400	1495:-
32-4493	Panasonic HP600	1495:-



Lädersäckor för bärbara mobiltelefoner. Utrustade med bälteshållare.

Nr	Typ	Pris
32-4406	Ericsson 172/72	145:-
32-4412	Ericsson 197/97	145:-
32-4413	Ericsson 237/337	145:-
32-4414	Motorola Dynatac8000/9000	175:-
32-4405	Motorola Micro-Tac NMT	145:-
32-4416	Motorola Micro-Tac GSM	145:-
32-4408	Nokia 101/121/Technophone 405	145:-
32-4415	Nokia 101/Philips PR810	145:-
32-4419	Nokia 2110	145:-
32-4407	NEC P4-P6/400	145:-
32-4409	Panasonic HP600	145:-
32-4410	Panasonic HH900	145:-
32-4417	Siemens S1	145:-
32-4418	Technophone 205	145:-
32-4411	Mitsubishi 3000/99x	145:-

Fler telefon tillbehör se nyhetsidan 319.



Mobiltelefon-hållare (1 i bild). Ansluts till bilens cigarettändaruttag (12V). Driver din telefon samtidigt som du får batteriet laddat. Monteras med hjälp av medföljande bygel.

Nr	Typ	Pris
32-4476	Motorola Dynatac8000/9000 *	445:-
32-4477	Nokia101/121/Technophone 405 *	445:-
32-4480	NEC P4-P6/400 *	445:-
32-4563	NEC P300 *	445:-

Mobiltelefon-hållare (2 i bild). Skruvas fast direkt på plan yta eller med hjälp av monteringsenhet 32-4574. (se bild och text till höger)

Nr	Typ	Pris
32-4474	Ericsson 72/172/97/197 och liknande #	445:-
32-4475	Motorola Micro-Tac(NMT,GSM) #	445:-
32-4478	Nokia 101/Philips PR810 *	645:-
32-4479	Nokia 2110 *	645:-



Batteriladdare (reseladdare) med snabbbladdning för mobiltelefon-batteripack. Ansluts till bilens 12V cigarettändaruttag. Inbyggd urladdare som laddar ur batteriet till en nivå som gör att batteripacken ger maximal kapacitet efter återladdning. Efter urladdning kopplar den automatiskt om till snabbbladdning. Laddar batterierna på ca 40-60 min. (beroende på batterityp). Kopplar efter laddning över till underhållsladdning. Kan även drivas med eliminator 15V/1A.(se nedan). Storlek 160x95x52 mm.

Nr	Typ	Pris
32-4137	Ericsson 72/172/97/197 och liknande.	495:-
32-4140	Motorola Dynatac8000/9000	495:-
32-4138	Motorola Micro-Tac	495:-
32-4143	Nokia 100	495:-
32-4481	Nokia 101/121/Technophone 405	495:-
32-4482	Nokia 101/Philips PR810	495:-
32-4483	NEC P4-P6/400	495:-
32-4141	NEC P2-P3/200/300	495:-
32-4139	Panasonic HP600	495:-
32-4484	Panasonic HH900	495:-
32-4485	Siemens S1	495:-
32-4486	Technophone 205	495:-
32-4487	Technophone 305	495:-
32-4142	Mitsubishi 900MT/90x	495:-
32-4180	Mitsubishi 3000MT/99x	495:-

Eliminator passande ovanstående laddare 32-4151 198:-



Telefonhållare med snabbfäste. Telefonen läggs i hållaren och kläms fast mellan 2 mjuka gummikuddar. Passar de flesta ficktelefoner med max bredd 70 mm. Monteras med hjälp av vidstående monteringsarm (32-4637) eller monteringsenhet (32-4574).

32-4636 165:-

Monteringsenhet för telefonhållare 32-4636. Skruvas fast på instrumentbrådan eller på andra plana ytor. Kulleld gör att den kan vridas i olika vinklar. Passar även telefonhållare 32-4474, 32-4475, 32-4478, 32-4479.

32-4574 195:-

Monteringsarm för telefonhållare 32-4636. Enkel att montera, skruvas fast med befintliga muttrar. Kan även skruvas fast på plan yta. Fästet kan vinklas 0-90 grader. Passar även telefonhållare 32-4474, 32-4475, 32-4478, 32-4479.

32-4637 195:-



Snabbtelefon för anläggningar med upp till sju apparater med fullständig förbindelsemöjligheter mellan alla apparater. Kan placeras på bord eller vägg. Försedd med 3-läges volym- och summerkontroll samt sekretesstangent. Drivs med en centralt placerad batterieliminatör 12 VDC (t.ex. 32-206). För inkoppling av anläggningen krävs signalkabel med 3 ledare fler än antalet apparater. Storlek 255x155x55 mm. 32-4154 Pr st 395:-



Snabbtelefonset med huvud- och biapparat. Lämplig för avlyssning t.ex. som barnvakt. Anrop kan göras från båda apparaterna. Försedd med 3-läges volym- och summerkontroll samt sekretesstangent på biapparat som förhindrar avlyssning. Kan placeras på bord eller vägg. Passande anslutningskabel 2-ledare (49-99). Drivspänning 12 VDC (t.ex. batterieliminatör 32-206). Storlek 170x115x55 mm. 32-4153 Pr par 365:-



Snabbtelefon med FM-modulering för bästa ljudåtergivning. Ingen ledningsdragnings behövs, ansluts direkt till befintligt vägguttag. Talförbindelsen är röststyrd. Du behöver inte röra apparaten under samtal utan kan röra dig fritt i rummet, men möjlighet till manuell talstyrning finns. Kan användas för avlyssning som t. ex. barnvakt. Försedd med tre kanaler som ger flera olika användningsmöjligheter. Flera apparater kan användas på samma kanal för gruppsamtal. Storlek 18x12x5 cm. S-märkt. 32-3130 Pr st 225:-



Lokaltelefon med förstärkare. Klarar avstånd upp till 2 km med endast en 2-ledad anslutningskabel (t.ex. 49-99). Envägs hands-free, vilket innebär att anropad apparat även kan svara utan att lyfta av luren. Anrop med summer-ton. Kan placeras på bord eller vägg. Drivs med 2 st 9 V batterier typ 6F22. Storlek 215x100x80 mm. Lev. i par utan batterier och kabel. 32-1530 Pr par 435:-



Lokaltelefon. Upp till 12 telefoner eller 11 telefoner plus 1 porttelefon (32-1551) kan sammankopplas. Klarar avstånd upp till 300 m med endast en 4-ledad anslutningskabel (t.ex. 49-99). All-anrop med summer-ton. Kan placeras på bord eller vägg. Drivs med 1 centralt placerad batterieliminatör 12 VDC (t.ex. 32-206). Storlek 220x114x65 mm. 32-4152 365:-

Porttelefon för infällt väggmontage. Med 2-klangs ding-dong. Har slutande kontakt för dörröppning. Anslutningskabel 4-ledare (t.ex. 49-99). Passar ihop med lokaltelefon 32-4152. Storlek 185x125x55 mm. 32-1551 365:-



Snabbtelefonset med huvud- och biapparat. Lämplig för avlyssning t.ex. som barnvakt. Signal och talväxlingstangent på huvudapparat, signaltangent på biapparat. Drivs med 1 st 9 V batteri typ 6F22. Uttag för batterieliminatör. Levereras med 20 m 2-ledad kabel men utan batteri- och eliminator. 32-3810 139:-
Batterieliminatör till snabbtelefon 32-3810. 32-3811 84:-



Övergångspropp. Med uttag för modularkontakt. 32-3523 41:50
Förlängningsjack Modularanslutning. (6/4) 32-4555 33:-
Skarvsladd med 15 m ledning, övergångspropp och modularkontakt. 32-3524 66:-
Telepropp med 2 m ledning och modularkontakt (6/4). 4-ledare. 32-4120 19:50



Uttag modular (6/4). För utanpåliggande eller infäld montering. Storlek 85x85x30 mm. 32-4556 28:-
Kabel med modularkontakter, hane-hane (6/4) 5m lång. Vit. 32-4557 16:-
32-4558 som ovan men 10m. 25:50

Förgreningskontakt Modular (6/4) "ett hylsdon till två hylsdon" 22-4559 19:50
Förlängningskontakt Modular (6/4). "hona-hona" För skarvsladdar. 22-4560 12:50

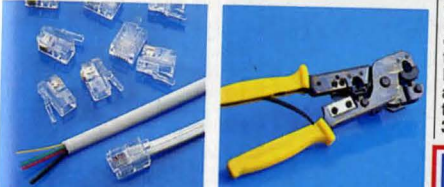

Modularkontakt för telefoner, telefonsvarare m.m. 4 poler. Bredd 7,5 mm (4/4) eller 9,5 mm (6/4).
Nr Bredd 10 st 100 st
22-4121 7,5 mm 9:50 56:-
22-4122 9,5 mm 9:50 56:-
Telefonkabel. Flatkabel för modularkontakter, 4-ledare. Diam. 2,5x5 mm, vit eller svart, se sidan 177.

Tång för montering av modularkontakter. Mycket påkostad tång i kraftig plåt. Handtag avplåst. För flat kabel. Försedd med sidavbitare.
Nr Modul Pris
30-5146 6 och 8 239:-
30-5147 4 och 6 239:-



22-1859 **Telefonplugg** Pr st 19:90 10 st 168:-
22-1860 **Telefonjack** Pr st 26:- 10 st 230:-
Övergångspropp för inkoppling av extra telefon. 32-3170 39:-



Vägguttag för infällning. 32-3519 24:50
Vägguttag, dubbelt. Utanpåliggande. 32-3520 49:-



Telefonsladd för fast montering. Med väggdosa och övergångspropp för inkoppling av extra telefon. Längd 15 m. 32-3169 89:-



Telefonsladddosa med 5 m ledning. 32-3521 66:-
Telefonsladddosa med övergångspropp. 15 m ledning. 32-3522 108:-



Telefonsladddosa med 12 m ledning. 32-1858 98:-
Lämplig ledning Nr 49-9, se sid. 176 -177. Passande spikklammer 22-1154-1.

Åskskydd (transientskydd), konstruerat för att skydda mot åska. Skyddet är tåligt och klarar åsktransienter, dock ej direktträffar. Även om åskan är avlägsen, kan ledningar leda transienter och stora utrustningar som: telefon, modem, fax m.m. Försedd med jordpropp som ansluts till bef. jordat vägguttag. 32-4063 155:-



KÖPINFORMATION
SE SIDAN 312



17:50

Alkaliska batterier HI-WATT. Miljöriktiga. 1.5V. Typ R6. Extra lång livslängd. För foto, radio, leksaker mm. 32-4445 17:50



Inga inträdes eller abonnemangavg.

Personsökare MINICALL DORO connect. Personsökaren inte bara för jobbet utan nu även för hela familjen. Liten, lättanvänd, anpassad för det nya Minicall Privat systemet. Inga inträdes- eller abonnemangavgifter. För att få tag på dig ringer man sökarens nummer (förprogrammerat) därefter sitt eget nummer eller ett annat siffermeddelande. Meddelandet sänds, minicallen avger en signal eller börjar att vibera (stallbart). Läs av meddelandet på displayen. Deltagning sker endast vid sökning och betalas av den som ringer. 12-teckens display. Klocka med larmfunktion. Lagrar 20 minnen. Batterivarning. Drifttid ca 8 veckor (10 tim/dag). Drivs med 1 st 1,5V batteri typ R03. Mörkgrå. Storlek 64x44x17 mm. Lev. komplett med batteri, bältesklämma kedja, samt laddväska. Godkänd av telestyrelsen. 32-4515 965:-



Tonvalstelefon i klassisk sekelskiftesmodell (väggmodell). Naturtrogen nummerskiva med tryckknappar. Försedd med återuppringning, förvaringsfack, skrivyta och pennhållare. Godkänd av Televerket. Lev. komplett med monteringskravar. Storlek 452x205x185 mm. 42-4126 1290:-



Telefonsvare DORO 3200 med telefon. Ny design i svart färg. Telefon med återuppringning, sekretessknapp, reglerbar luvolyv och AXE/PLUS-funktioner. Telefonsvare med microkassett för både svar och meddelanden. Fjärrstyrning: Av/påslag, avlyssning, ändra utg. meddelande. Sekretesskod. Volymkontroll. Lysdiodsindikering av antal inkomna. Snabbspolning åt båda hållen. Lev. komplett med mellanpropp, kassett, kabel samt 220V adapter. Storlek 220x115x85 mm. 32-4508 498:-

Bordstelefon DORO Bombay med AXE/PLUS funktioner och R-knapp. Stora tydliga siffertangenter. Justerbar luvolyv och ringsignal (avstängningsbar). Ringsignal kan kopplas bort. Vit. Lev. komplett med propp och kabel. 32-4514 224:-



Trådlös telefon. MARK KDR-950 i smidigt format. Gör dig oberoende, ta med den i trädgården, garaget m.m. Monteras på vägg eller ställs på bord. Utrustad med kort obrytbar antenn. Räckvidd 300-500 m utomhus, ca 50 m inomhus. Display med siffror och tecken. Sekretessknapp, återuppringning, 20 st kortnummer, spärr för utgående samtal, 10 olika ringsignaler, omkoppling ton/puls, R-knapp m.m. "BABY CALL" funktion, lagra ett nummer i minnet som automatiskt rings upp då luckan på telefonen fällt ut. 4 timmars oavbruten användning. 20 timmar Stand-by. Storlek handenthet 155x56x37 mm. Godkänd av Televerket. 32-4061 2595:-

Telefonsvare DORO 3100. Lätt att sköta. Microkassett (32-3320) för både svar och inkommande meddelanden. Fjärrstyrning: Av/påslag, avlyssning, ändra utg. meddelande. Sekretesskod. Volymkontroll. Lysdiodsindikering av antal inkomna. Snabbspolning åt båda hållen. Lev. komplett med mellanpropp, kassett, kabel samt 220V adapter. 32-4508 498:-

Telefax se sid. 318



Telefon DORO PLUS med separata förprogrammerade knappar för AXE / PLUS-tjänster. För bord eller vägg. DORO PLUS är speciellt framtagen för enkel och effektiv användning av Televerkets AXE/PLUS-tjänster. Lagring av 10 telefonnummer. 32-4185 410:-



Telefon DORO Drag. Liten smidig telefon i fräckt format. Utdragbar knappskiva. Utrustad med AXE/PLUS funktioner, R-knapp samt återuppringning. Kan även hängas på vägg. Storlek 130x70x35 mm. Nr Färg Pris. 32-4512-1 Svart 198:- 32-4512-2 Vit 198:-



Telefon DORO Palermo. Väggteléfono. Stora tydliga tangenter. AXE/PLUS funktioner. R-knapp. Avstängbar ringsignal. Lev. med vägghållare. Nr Färg Pris. 32-4513-1 Svart 98:- 32-4513-2 Vit 98:-



Fjärrstyr Gör det möjligt att via telefonen fjärrstyra elektriska apparater. Spar dyra uppvärmningskostnader, slå på värmen när det verkligen behövs. Lura juven, tänd/släck lampor i huset när du inte är hemma. Lättanvänd. Ring upp, slå din personliga kod för på/avslag, svärsignal fås (lång ton = på, 3 korta = avslagen), 256 olika koder. Drivs med 220V. Max belastning 2200W/10A. Storlek 141x130x45mm. S-märkt. Lev. komplett med kontakter och mellanpropp. 32-4315 996:-



Ringsignalrelä för inkoppling direkt på telenätet för att t.ex. se när telefonen ringer. Utformad som mellanpropp för att ej blockera telefonjacket. Utgången kan t.ex. kopplas till en krets med lampa, gonggong och en yttre strömkälla. När telefonen ringer ljuder klockan och lampan blinkar. Ställbar pulsfrekvens. Utgång: 5-24V AC/DC. Max 2A. Storlek 70x55x28 mm. 32-4313 398:-



Nummersändare. Lagradina 13 mest uppringda telefonnummer. Ringer upp önskat nummer när den placeras framför telefonluren. Levereras med 2 st batterier typ SR 44. Storlek 115x55x12 mm. 32-3809 149:-



Stroboskoper. Kombinerad ljud och ljussignal för teleanslutning. När telefonen ringer avger stroboskoper ett kraftigt blixtljus samt signal (frånkopplingsbara). Ljussignalen justerbar i 3 lägen. Lämplig att användas i bullriga lokaler, kontorslandskap m.m. Hjälpmiddel för äldre och handikappade. Lev. komplett med mellanpropp och eliminator. Storlek 140x140x50mm. Godkänd av Telestyrelsen. 32-4312 448:-



Ringklocka för telefon. Lämplig att användas i telefonfria eller bullriga lokaler, på långa avstånd mot uteplats eller källare. Stor hjälp för personer med svårigheter att höra vissa tonlägen eller med försämrad hörsel. Ställbar ringsignal med 4 olika ljudstyrkor och 16 olika ringtoner. Bra för kontoret, du ställer in en personlig ringsignal. Drivs med 4 st batterier typ R6 (medföljer ej). Lev. med väggållare och mellanpropp. 3 m kabel. 32-4248 298:-



Telefonställ. Monteras på bordsskivan. Lyft upp telefonen från bordsskivan för att få mera plats. Vridbar 360 grader. Lyftar max 8 Kg. Hållare för pennor samt minneslappar. Storlek på plattan. 210x270x15mm. 32-4377 138:-



Serviceväska lämplig för elektronikkomponenter och verktyg. Plats för 56 verktyg. Flyttbar fackindelning. Runda aluminiumförstärkta hörn. Läsbara snäpplås. Storlek 46x34x15 cm. Svart 40-3549 495:-



Foto- och serviceväska med aluminiumförstärkta djupfalsade kanter och hörn. Fyllt med tjockskumplastinlägg, som kan tillskäras till önskad inredning. Storl. 440x325x130 mm, lock 42 mm, botten 80 mm tjock. Vikt 3,3 kg. 42-653 Alumin. 495:- 42-654 Svart 495:- **Reservsats** av skumplast. Passar väskorna 42-653 och 42-654. 42-3295 69:-



Tillbehörsväska av hårt boardmaterial med metallförstärkta kanter och hörn. Insidan skumgummiklädd. Storlek 42x24x32 cm. Vikt 3,7 kg. Aluminium. 42-768 595:-

BATTERIHÅLLARE



Batterihållare av plast för seriekoppling av batterier typ R6 (14x50 mm). Med tryckknappsanslutning för batterikontakt 22-969.
 Nr Ant.batt. Lådans storl. Pr st 10 st

22-1562	2 st	58x27x16 mm	10:50	76:-
22-1543	4 st	58x28x30 mm	12:50	96:-
22-1544	6 st	58x46x30 mm	16:50	148:-
22-1545	8 st	58x61x30 mm	22:50	198:-
22-1548	10 st	58x76x30 mm	24:50	215:-



Batterihållare av plast med kontaktfjädrar och plats för seriekoppling av 1,5 V stavbatterier. För typ R20. A med lödöron. Övriga med tryckknappsanslutning.
 Batterier

Nr	Bild	i serie	Lådans storl.	Pr st	10 st
22-1184	A	1 st	37x70 mm	10:50	74:-
22-1186	C	4 st	74x138 mm	27:50	219:-
22-1162	D	6 st	74x200 mm	28:50	224:-
22-1187	E	8 st	74x255 mm	45:50	395:-

Batterikontakt, mindre modell för batterihållare typ C.
 Nr 22-974
 Pr.par 10 par 100 par
 9:50 64:- 445:-

Batterikontakt. Han- och hontryckknapp för R20 batterihållare av typ D och E. Med 20 cm ledning.
 Nr 22-1192
 Pr.par 10 par 100 par
 12:50 98:- 785:-



22-969 Batterikontakt för anslutning till 9 V-batteri 6F 22, med sladd.
 Pr st 10 st 100 st
 7:50 45:- 320:-



Stativ, "Helping-Hand". Ofta önskar man sig en tredje hand för att hålla i vissa saker. Underlättar lödningssarbeten och mätningar på kretskort, montering av kontakter m. m. Stativ av gjutjärn övriga delar av föm. järn. Storl. H. 88 mm, B 125 mm.
 32-2109 Pr st 35:- 10 st 297:-
 Förstöringsglas passande ovanstående, se bild. Stativ medföljer ej.
 32-2111 Pr st 34:- 10 st 298:-

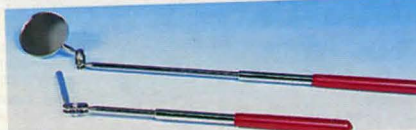

Plockmagnet med kulle, total längd 18x32 cm.
 20-1473 46:50

Inspektionsspegel, diam. 50 mm. Med kulle på 18x32 cm skaft.
 20-1472 46:50



Borrmaskin MINICRAFT med trebackschuck 0,4 - 3,2 mm, transformator 220 V. 10 st verktyg för borming, fräsning, slipning, kapning och polering. Motor 25 W, 16.000 v/min.
 30-4799 498:-



Borrmaskin lika föregående men i kraftigare utförande. Motor 100 W, 12.500 v/min (vid 12 V). Dubbelt kullagrad axel samt 15 verktyg. Levereras med steglös reglerbar transformator 9-16 V DC/24 VA. Förp. i kraftig förvaringslåda.
 30-4800 1095:-



Se hela vårt
batterisortiment
fr. o. m. sid 192



Tillbehörssats med 8 verktyg och 3 verktygshållare diam. 2,34 mm. För sågning, kapning, slipning i trä, plast, metall m.m.
 20-3934 89:-
 Reservkapskivor, 9 st, ø 22 mm. Passar tillbehörssats 20-3934.
 20-3978 29:-



Borrstativ mini passar 30-4799.
 30-3931 399:-
 Borrstativ med två pelare för extra precision. Passar 30-4799 och 30-4800.
 Nr Pr st
 22-2051 6 st 16:50
 30-3932 649:-
 Spännhylse-chuck 6 st spänntänger 0,4 - 3,2 mm.
 20-3933 98:-

Batteri alkaliskt LR6
 32-4445 4-pack 17:50

STRÖMBRYTARE & SÄKRINGAR



Krokodilklämma, för 4 mm bananstift, förnickad och med kraftig fjäder.
 681 94 1266 742 1267

22-681-1	Helisolerad svart	Pr st 6:50	10 st 38:-	100 st 340:-
22-681-3	Helisolerad röd	6:50	38:-	340:-
22-94-1	Isol. skaft svart	6:50	38:-	340:-
22-94-3	Isolerat skaft röd	6:50	38:-	340:-
22-1266-1	Isol. hylsa svart	6:50	38:-	340:-
22-1266-3	Isolerad hylsa röd	6:50	38:-	340:-
22-742	Oisolerad	5:90	34:-	280:-
22-1267	Med skruv	5:90	34:-	280:-



Polskruv av föm. mässing med huvud och bricker av svart eller röd isolering. Anslutning med lödöron och bananstift. Storlek 11x34 mm. Ange färg.
 Nr Pr st 10 st
 22-1147 10:50 89:-

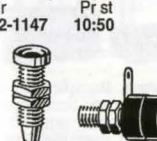

Kontaktlysa av förnickad mässing för bananstift, 4 mm. Med lödnabb.
 Nr Pr st 10 st
 22-188 7:50 60:-

Kontaktlysa, svart eller röd. Isolerad panelmontering och genomgående hål, 4 mm. Ange färg.
 Nr Pr st 10 st
 22-409 7:50 60:-



Ratt i svart plast med metallhylsa för 6 mm axel, låsskruv. Vit markering.
 Dia. mm 2st 10st
 22-3908 20 14:50 62:50
 22-3909 15 12:50 52:50

Ratt av massiv aluminium med 1/4" axelhål
 22-1678, storl. 23x15 mm.
 Pr st 26:50 10 st 225:-

Bussningar av svart gummi. För kabelgenomföring m. m., för ca 1x2 mm plåt. Mått. diam. mm.

Nr	A mm.	B mm.	C mm.	10 st	100 st
22-139	9	6	3	18:-	155:-
22-140	11	8	6	18:-	155:-
22-141	14	10	8	22:-	188:-
22-145	25	19	15	38:-	325:-
22-146	30	22	16	38:-	325:-



Säkringar i glasrör 6x32 mm. 0,5, 0,7, 1, 1,5, 2, 2,5, 4, 5, 10, 20, 30 eller 40 A.
 12-698 Pr 10 st 24:50

Finsäkring i glasrör 5x20 mm, med föm. ändhylsa. Säljes i förp. med 10 st av samma värde. S-märkta (ej 10 A), snabba. 50 mA eller 80 mA.
 12-398 Pr 10 st 38:-
 12-399 Pr 10 st 38:-

100 mA, 125 mA, 160 mA, 200 mA, 250 mA, 315 mA, 400 mA, 500 mA, 630 mA, 800 mA
 12-397 Pr 10 st 25:-
 1,0 A, 1,25 A, 1,6 A, 2,0 A, 2,5 A, 3,15 A, 4,0 A, 6,3 A, 10 A
 12-396 Pr 10 st 17:50

S-märkta. Tröga
 160 mA, 250 mA, 315 mA
 12-302 Pr 10 st 18:50

400 mA, 500 mA, 630 mA, 800 mA, 1,0 A, 1,25 A, 1,6 A, 2,0 A, 2,5 A, 3,15 A, 4,0 A, 5 A, 6,3 A, 10 A (10 A ej S-märkt).
 12-303 Pr 10 st 18:50

Säkringshållare för glasrörsäkring 5x20 mm. Krets-kortmontering.
 Nr Pr st 10 st
 22-1257 7:- 525:-



Säkringshållare för glasrörsäkring 6x32 mm (12-898). Storlek 50x20 mm.
 Nr Pr st 10 st
 22-1104 16:50 135:-

Batteri R6 32-3718 4-pack 12:50

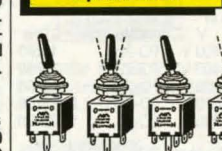

Miniatyromkopplare. En precisionsomkopplare i miniatyr. Storl. 37 mm, vipparm 13 mm. Max. 6 A vid 125 VAC. Vipparmen överdragen med svart plasthätta. Monteras i 6 mm hål.
 Nr Pr st 10 st
 12-687-1 1-polig växling till-till 24:50 205:-
 12-688-1 1-polig växling till-från-till 26:50 225:-
 12-689-1 2-polig växling till-till 29:50 255:-
 12-690-1 2-polig växling till-från-till 33:50 290:-

Miniatyromkopplare med vipparmen av matteloxerad aluminium, längd 11 mm. Hela höjden 32 mm. Monteras i 6 mm hål. Kontaktytor av försilvrad koppar. Max 3 A vid 125 V AC.
 Nr Pr st 10 st
 22-359 1-polig brytare till-från 25:- 215:-



Termosäkring för skydd av apparater och utrustningar. Bryter kretsen om för hög värme uppstår. Godkänd av SEMKO. Längd inkl. anslutningstråd ca 64 mm. Diam 4 mm. Resistiv belastning 16 A/250 V. Induktiv belastning 2 A/250 V. Finns för följande bryttemperaturer: 84°, 96°, 104°, 128°, 141°, 152°, 184°, 216°, 228° och 240°C. Ange gradtal.

Nr Pr st 10 st
 12-23 14:50 115:-

KÖPINFORMATION
 SE SIDAN 312

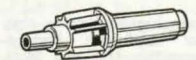

Säkringshållare för 6x32 mm säkring. Bajonettfättning. Lödsanslutning för genomgående ledning.
 Nr Pr st 10 st 100 st
 22-912 4:50 29:- 240:-



Säkringshållare för 6x25 mm säkring. Bajonettfättning. Skruvförbindning för 4 mm2 ledning. Med 8 A säkring.
 Nr Pr st 10 st
 25-407 8:- 60:-

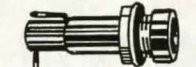

Säkringshållare för finsäkring 5x20 mm. Bajonettfättning med mejselspår. Storlek 13x37 mm. Semko-godkänd.
 Nr Pr st 10 st
 22-1265 17:50 145:-

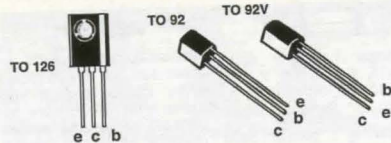

Kiseltransistorer PNP LF
Nr Typ Hölje
22-3165 BC 327 TO 92
22-1432 BC 557 B=BC 307 B TO 92
22-1433 BC 558 B=BC 308 B TO 92

Kiseltransistorer NPN LF
Nr Typ Hölje
22-3164 BC 337 TO 92
22-1437 BC 547 B=BC 237 B TO 92
22-1462 BC 548 B=BC 238 B TO 92

Transistor. Vceo 100 V. Ic 1,5 A. Ptot 8 W.
Nr Typ Pol Hölje
22-1251 BD 139 NPN TO 126
22-1252 BD 140 PNP TO 126

Spänningsregulatorer med fast utspänning. Kortslutningssäkra. Max insp. 35 V. DC. Toleransutsp. ±5%. Kapsel TO-220.
i = input 3 = ground 2 = output

Nr	Typ	Utsp/v.	Max utström/A	Pr st	
22-3380	7805 CV	+5	1,5	7:90	62:-
22-3381	78S05 CV	+5	2,0	10:90	90:-
22-3382	7812 CV	+12	1,5	7:90	62:-
22-3383	78S12 CV	+12	2,0	10:90	90:-

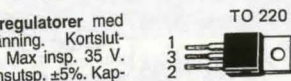

Triacs. 1 = MT1 2 = MT2 3 = G
Nr IGT I V Hölje
22-3003-4 25 mA 4 A 600 V TO-220
22-3003-6 50 mA 6 A 600 V TO-220
22-3003-10 50 mA 10 A 600 V TO-220
22-3003-15 50 mA 15 A 600 V TO-220
22-3003-25 80 mA 25 A 600 V TO-3 FP
22-3003-8 10 mA 0,8 A 400 V TO-92

Thyristorer 1 = K 2 = A 3 = G
Nr IGT I V Hölje
22-3005-3 0,2 mA 3 A 400 V TO-220
22-3005-6 0,2 mA 6 A 400 V TO-220
22-3005-10 0,2 mA 10 A 400 V TO-220
22-3005-20 25 mA 20 A 600 V TO-220
22-3005-8 0,2 mA 0,8 A 400 V TO-92

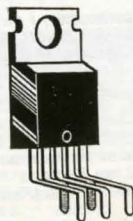

IC-krets TDA 2003. Speciellt framtagen för LF-förstärkare i bilradio, men kan även användas i andra sammanhang. Förstärkaren har 5 olika skydd och kan kortslutas på utgången utan att kretsen förstörs. Uteffekten är 10 W vid 2 ohm och $V_s=14,4$ V. Kapseln är i princip en TO-220, men med 5 ben (pentawattkapsel). Datablad med kopplings exempel medföljer. 22-1450 15:-

Operationsförstärare typ 741. Välkänd IC-krets m. stort användningsområde. Bl. a. i förstärkarkopplingar, stab. nät-aggregat, digitala mätinstrument m. m.
Nr Pr st 10 st
22-1444 5:50 46:-

IC-krets NE 555 P. Välkänd timerkrets med många användningsområden.
Nr Pr st 10 st
22-3008 5:90 39:50



Integrerad krets, typ 723. Stabiliserad spänningsregulator, medger yttre inställning av önskad spänning, 2x37 V. Lämnar 150 mA ut, högre utström erhålles med yttre effektransistor t. ex. 2 st 2N3055. Förslag på kompl. nät-aggregat medföljer.
Nr Pr st 10 st
22-1445 8:50 75:-



Spänningsregulator. L 200. Lämplig för batterieliminatörer, mindre laddare m. m. Variabel utspänning, 2,85 V-36 V. Utströmmen reglerbar upp till 2 A. Spänningsstabilitet 0,5%/1,5 A. Regulatorn, som inryms i en 5-bens pentawattkapsel, innehåller 33 transistorer och 6 dioder. Den har inbyggt skydd för överbelastning och överhettning. Datablad med kopplingsanvisning medföljer. 22-2167 19:50

Kiseldiod. 1 Amp. Storlek 5x2,5 mm. 22-105 typ 1N4003, 22-107 typ 1N4007
Nr MaxAC Pr st 10 st
22-105 140V 1:50 9:50
22-107 700V 1:50 9:50

Kiseldiod 3 Amp. Storlek 7,5x9,55 mm.
Nr PIV Pr st 10 st
22-2268 200 3:50 20:-

Zenerdiod för stab.- nät-aggregat m. m. Tolerans 5%, effekt 500 mW. Finns i följande värden: 3,3 V, 3,9 V, 5,6 V, 6,2 V, 6,8 V, 9,1 V eller 12 V. Ange värde.
Nr Pr st 10 st
22-2223 2:- 14:50

Switch-diod. Typ 1 N 4148. Universal kisel. 75 V, 100 mA.
Nr Pr st 100 st
22-379 10:- 75:-

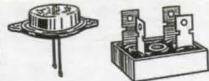

Transistor 2 N 3055 (NPN) Kisel. Hölje TO-3. Vceo 60 V. Ic 15 A, Ptot 117 W.
Nr Pr st 10 st
22-1438 14:50 125:-

Likriktare. Bryggkopplad kisellikriktare för batteriladdare, nät-aggregat m. m. Denna brygga har isolerat metallhölje (1,5 KV provspänning) och monteras direkt på chassi eller kylelement. Lämnar max 25 A/75°, 200 V PRV. Storlek 28x28 x22 mm.
Nr Pr st 10 st
22-2186 28:50 236:-

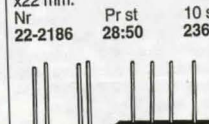

Likriktare. Bryggkopplad kisellikriktare för batteriladdare, nät-aggregat mm 400 V PRV. Stori. 6 A 1515x6 mm. 10 A 19x19x7 mm.
Nr Pr st 10 st
22-3348 6 A 12:50 105:-
22-3349 10 A 13:50 110:-

Likriktare. Bryggkopplad kisellikriktare 4 A/600 V PRV. Storlek 21x19x8 mm. Benavstånd 5 mm ± 0,4 mm.
Nr Pr st 10 st
22-4045 9:50 78:-

Kiseldiod. 1 Amp. Storlek 5x2,5 mm. 22-105 typ 1N4003, 22-107 typ 1N4007
Nr MaxAC Pr st 10 st
22-105 140V 1:50 9:50
22-107 700V 1:50 9:50

Kiseldiod 3 Amp. Storlek 7,5x9,55 mm.
Nr PIV Pr st 10 st
22-2268 200 3:50 20:-

Zenerdiod för stab.- nät-aggregat m. m. Tolerans 5%, effekt 500 mW. Finns i följande värden: 3,3 V, 3,9 V, 5,6 V, 6,2 V, 6,8 V, 9,1 V eller 12 V. Ange värde.
Nr Pr st 10 st
22-2223 2:- 14:50

Switch-diod. Typ 1 N 4148. Universal kisel. 75 V, 100 mA.
Nr Pr st 100 st
22-379 10:- 75:-

Strömbrytare, enpolig m. skylt. Svagström 2A.
Nr Pr st 10 st
22-947 22:50 195:-



Ytskiktssmotstånd. Tolerans 5%. 0,25 eller 0,5 W-motstånd. Förp. 5 st eller 100 st per värde. Ange värde
Värden: 10, 15, 27, 33, 39, 47, 56, 68, 82, 100, 120, 150, 180, 220, 270, 330, 390, 470, 560, 680, 820, 1, 1 K, 1,2 K, 1,5 K, 1,8 K, 2,2 K, 2,7 K, 3,3 K, 3,9 K, 4,7 K, 5,6 K, 6,8 K, 8,2 K, 10 K, 12 K, 15 K, 18 K, 22 K, 27 K, 33 K, 39 K, 47 K, 56 K, 68 K, 82 K, 100 K, 120 K, 150 K, 180 K, 220 K, 280 K, 330 K, 390 K, 470 K, 560 K, 680 K, 820 K, 1 M, 1,5 M, 2,2 M, 3,3 M.

12-3885. Metallfilm, max belastning 0,25 W.
Pr 5-förp. 3:-
Pr 100-förp. 40:-

12-774. Max belastning 0,5 W.
Pr 5-förp. 4:-
Pr 100-förp. 55:-

Motståndssats. 5 st av varje ovanstående värde 0,5 W = 61 x 5 förp.
12-774-105 135:-

Elektrolytkondensator i isolerat miniatyrförande. Tolerans +50 -10%. Ange värden
Värdet i µF/Volt.
Nr µF/Volt 1 st 10 st
-6 470/2 8:50 65:-
-7 1000/25 10:- 80:80
-8 2200/25 16:50 135:-
-9 4700/25 28:50 230:-
-11 10/6 6:- 45:-
-13 22/6 6:- 45:-
-14 47/6 6:- 45:-
-18 220/6 8:50 70:-
-19 470/6 15:- 120:-
-20 1000/6 22:50 195:-
-21 100/50 6:50 49:-

Vridkondensator, liten modell, pertinaxisolerad. Med 6 mm axel. Storlek 24x24 mm.
Nr Kapac. pF Pris
22-271 500 42:50

Tryckkontakt. Ger kontakt vid intryckning. Monteras i 7 mm hål. Tryckknappens diam. 6 mm, 10 mm med extra hylsa monterad enl. bild, (medföljer).
Nr Pr st 10 st 100 st
22-1304 9:50 59:- 500:-

Omkopplare 2-polig 2-vägs, för svagström. 35x13 mm.
Nr 1st 10 st 100 st
22-1449 7:50 50:- 425:-

Trimpotentiometer med både ratt och mejelspar. Diam. 15 mm. Effekt 1/4 W. 150 V max. Linj. Finns i följande värden: 470 ohm, 1 K, 4,7 K, 10 K, 47 K, 100 K och 470 K.
22-734 Liggande typ.
22-735 Stående typ.
Pr st 6:30 10 st 48:-

Strömbrytare, enpolig m. skylt. Svagström 2A.
Nr Pr st 10 st
22-947 22:50 195:-



Fotomotstånd m. ett ljuskänsligt spärrskikt som ändrar ledningsförmågan i förhållande till ljuset. Känsligt även för svagt ljus. Användes till många styr- och koppl. ändamål i moderna automationer.

Fotomotstånd 50 Mohm, vid 10 Lux 5 Kohm och vid dagsljus (utan sol) 2 K ohm. Max inre belastning 100 mW. Max 150 V. Diam. 8 mm.
Nr Pr st 10 st
22-1420 19:- 170:-

Fotomotstånd 2 M ohm, vid 10 Lux 5 Kohm och i dagsljus under 100 ohm. Max inre belastning 500 mW. Max 200 V. Diam. 14 mm.
Nr Pr st 10 st
22-1421 49:- 415:-



Elektrolytkondensator i isolerat miniatyrförande. Tolerans +50 -10%. Ange värden
Värdet i µF/Volt.
Nr µF/Volt 1 st 10 st
-6 470/2 8:50 65:-
-7 1000/25 10:- 80:80
-8 2200/25 16:50 135:-
-9 4700/25 28:50 230:-
-11 10/6 6:- 45:-
-13 22/6 6:- 45:-
-14 47/6 6:- 45:-
-18 220/6 8:50 70:-
-19 470/6 15:- 120:-
-20 1000/6 22:50 195:-
-21 100/50 6:50 49:-

Elektrolytkondensator i isolerat miniatyrförande. Tolerans +50 -10%. Ange värden
Värdet i µF/Volt.
Nr µF/Volt 1 st 10 st
-6 470/2 8:50 65:-
-7 1000/25 10:- 80:80
-8 2200/25 16:50 135:-
-9 4700/25 28:50 230:-
-11 10/6 6:- 45:-
-13 22/6 6:- 45:-
-14 47/6 6:- 45:-
-18 220/6 8:50 70:-
-19 470/6 15:- 120:-
-20 1000/6 22:50 195:-
-21 100/50 6:50 49:-

Omkopplare 2-polig 2-vägs, för svagström. 35x13 mm.
Nr 1st 10 st 100 st
22-1449 7:50 50:- 425:-

Trimpotentiometer med både ratt och mejelspar. Diam. 15 mm. Effekt 1/4 W. 150 V max. Linj. Finns i följande värden: 470 ohm, 1 K, 4,7 K, 10 K, 47 K, 100 K och 470 K.
22-734 Liggande typ.
22-735 Stående typ.
Pr st 6:30 10 st 48:-

Trimpotentiometer med både ratt och mejelspar. Diam. 15 mm. Effekt 1/4 W. 150 V max. Linj. Finns i följande värden: 470 ohm, 1 K, 4,7 K, 10 K, 47 K, 100 K och 470 K.
22-734 Liggande typ.
22-735 Stående typ.
Pr st 6:30 10 st 48:-

Trimpotentiometer med både ratt och mejelspar. Diam. 15 mm. Effekt 1/4 W. 150 V max. Linj. Finns i följande värden: 470 ohm, 1 K, 4,7 K, 10 K, 47 K, 100 K och 470 K.
22-734 Liggande typ.
22-735 Stående typ.
Pr st 6:30 10 st 48:-

Trimpotentiometer med både ratt och mejelspar. Diam. 15 mm. Effekt 1/4 W. 150 V max. Linj. Finns i följande värden: 470 ohm, 1 K, 4,7 K, 10 K, 47 K, 100 K och 470 K.
22-734 Liggande typ.
22-735 Stående typ.
Pr st 6:30 10 st 48:-

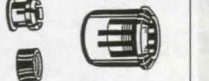

Hållare för lysdioder. Av svart plast.
Nr F.lysd 10 st 100 st
22-743 3 mm 9:50 80:-
22-744 5 mm 9:50 80:-
22-169 10 mm 24:- 210:-



Lysdiodhållare för 5 mm lysdioder. Monteras i 8 mm hål.
Nr Färg Pr st 10 st
22-172 Svart 7:50 69:-
22-173 Krom 7:50 69:-

Bildiod, högeffekt kisel. Inpressningsdiod avsedd för bilar med växelströmgenerator, men kan även användas i andra sammanhang som t.ex. i batteriladdare. 35 A PRV 200 V.
22-4043 Katod till hölje
22-4044 Anod till hölje
Pr st 28:- 10 st 240:-

Potentiometer, trådlindad. 20 ohm 4 W. Med piratt.
Nr Pr st 10 st
22-1149 26:50 230:-

Kylmodul för TO 220. Förborrade hål, gänga M3. Storl. 23x12x6,5 mm.
22-3157 15:50

Hållare för IC-kretsar typ Dual-in-Line. Monteras på kretskort.
Nr Pr st 10 st
22-745 8 pol. 3:- 14:50
22-746 14 pol. 3:50 18:50
22-747 16 pol. 3:50 20:-
22-760 24 pol. 4:80 31:-
22-761 28 pol. 6:30 40:-
22-762 40 pol. 7:90 55:-

Hållare för IC-kretsar typ Dual-in-Line. Monteras på kretskort.
Nr Pr st 10 st
22-745 8 pol. 3:- 14:50
22-746 14 pol. 3:50 18:50
22-747 16 pol. 3:50 20:-
22-760 24 pol. 4:80 31:-
22-761 28 pol. 6:30 40:-
22-762 40 pol. 7:90 55:-

Hållare för IC-kretsar typ Dual-in-Line. Monteras på kretskort.
Nr Pr st 10 st
22-745 8 pol. 3:- 14:50
22-746 14 pol. 3:50 18:50
22-747 16 pol. 3:50 20:-
22-760 24 pol. 4:80 31:-
22-761 28 pol. 6:30 40:-
22-762 40 pol. 7:90 55:-

Hållare för IC-kretsar typ Dual-in-Line. Monteras på kretskort.
Nr Pr st 10 st
22-745 8 pol. 3:- 14:50
22-746 14 pol. 3:50 18:50
22-747 16 pol. 3:50 20:-
22-760 24 pol. 4:80 31:-
22-761 28 pol. 6:30 40:-
22-762 40 pol. 7:90 55:-

Hållare för IC-kretsar typ Dual-in-Line. Monteras på kretskort.
Nr Pr st 10 st
22-745 8 pol. 3:- 14:50
22-746 14 pol. 3:50 18:50
22-747 16 pol. 3:50 20:-
22-760 24 pol. 4:80 31:-
22-761 28 pol. 6:30 40:-
22-762 40 pol. 7:90 55:-



Lysdiod Diam 3 mm. 2.1V. Ljusstyrka vid 10 mA: Röd 2,5 mcd, Grön och Gul 5,6 mcd.
Pr st 10 st 100 st
22-4241-3 3:70 24:- 210:-
Grön
22-4241-4 3:70 24:- 210:-
Gul
22-4241-9 4:20 29:- 250:-

Lysdiod Diam 5 mm. 2.1V. Ljusstyrka vid 10 mA, Röd 3,8 mcd Grön och Gul 8,7 mcd.
Pr st 10 st 100 st
22-4242-3 3:70 24:- 210:-
Grön
22-4242-4 3:70 24:- 210:-
Gul
22-4242-9 4:20 29:- 250:-

Lysdiod. Diam 5 mm med blinkande rött sken. Frekv. ca 3 Hz. Arb.sp 5 V.
Pr st 10 st
12-132 8:50 70:-

Lysdiod i glasklart hölje med rött sken. Diam. 5 mm. 1,85 V/10 mA.
Nr Pr st 10 st 100 st
22-8 2:- 12:- 100:-

Lysdiod 5 mm. Två-färgs. Rött eller grönt sken. 2,1 V/10 mA.
Nr Pr st 10 st 100st
22-175 5:50 48:- 360:-

Lysdiod 5 mm. Två-färgs. Rött eller grönt sken. 2,1 V/10 mA.
Nr Pr st 10 st 100st
22-175 5:50 48:- 360:-

Lysdiod 5 mm. Två-färgs. Rött eller grönt sken. 2,1 V/10 mA.
Nr Pr st 10 st 100st
22-175 5:50 48:- 360:-

Lysdiod 5 mm. Två-färgs. Rött eller grönt sken. 2,1 V/10 mA.
Nr Pr st 10 st 100st
22-175 5:50 48:- 360:-

Lysdiod 5 mm. Två-färgs. Rött eller grönt sken. 2,1 V/10 mA.
Nr Pr st 10 st 100st
22-175 5:50 48:- 360:-

Lysdiod 5 mm. Två-färgs. Rött eller grönt sken. 2,1 V/10 mA.
Nr Pr st 10 st 100st
22-175 5:50 48:- 360:-

Lysdiod 5 mm. Två-färgs. Rött eller grönt sken. 2,1 V/10 mA.
Nr Pr st 10 st 100st
22-175 5:50 48:- 360:-

KÖPINFORMATION SE SIDAN 312

BYGGSATSER!
Beställ vår broschyr
BR 66-52

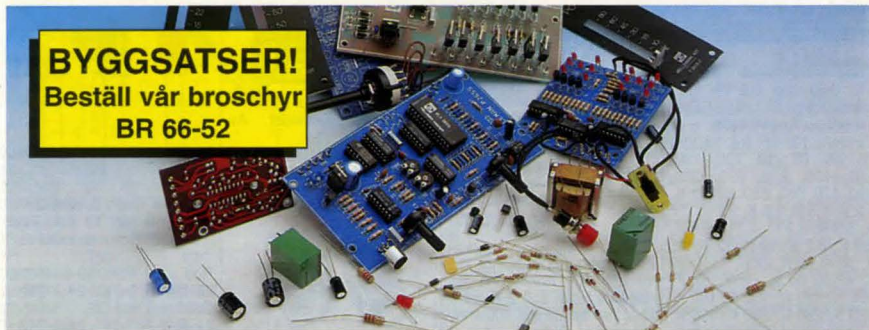

Krympslang-sats 15st olika färgade krympslangar. Längd 20 cm.
32-4229 Grovlek 2, 3, 4, 6, 8, 10 mm. 31:-
32-4230 Grovlek 12, 16, 20, 24, 32 mm. 34:-

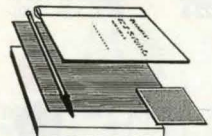

Etsningssats för etsning av kretskort. Med denna sats utför ni själv enkelt egna kretskort. Endast vatten behövs tillsätts. Levereras med laminatplatta 14x10 cm, penna, etspulver samt instruktion.
22-1612 57:-
Etspulver. 200 g förpackning för 1 liter lösning.
22-1613 22:-

Experimentplatta av pertinax med rasterbanor i kopparlaminat, deln. 2,54 mm. Borrade för komponenter. Eur. format 160100 mm.
22-3156 27:-



Bilantenn i vit, röd eller svartfärgad utförande. Kabellängd 1,2 m. Längd 45 cm. Antennsprötet avtagbart vid maskintvätt. Monteras i 14 mm hål.
32-3607-1 Svart 59:-
32-3607-2 Vit 59:-
32-3607-3 Röd 59:-

KÖPINFORMATION SE SIDAN 312



Krympslang, 49-231, av tvärbunden polyolefin. Utmärkande egenskaper är stor motståndskraft mot mekanisk åverkan. Krymp-temp. 135 - 300°C. Arb. temp. -150 - +105°C. Krymper 50%. Storlek anger innerdiam. i mm före krympning. Lev. i längder om 1 m. Svart färg. **Ange storlek.**

2,4	3,2	4,8
7:-	8:-	10:-
6,4	9,5	12,7
10:50	12:-	14:50
16	19	25,4
17:-	20:-	23:-

Slangsets med 7 st olika 1 m längder isolationslang av plast. Diam. 2x10 mm.
32-1175 17:50

Systoflexrör 49-307, för isolering av kopplingsrör. Inre diam. Pris pr m.

0,8	1	1,5	2
4:50	4:50	5:30	5:50
3	4	5	
7:50	9:50	11:-	

Kopplingsstöd av pertinax. Nr Löddöron 1 st 10 st

22-1037	4	6:50	48:-
22-1038	6	7:50	56:-
22-1039	8	8:50	66:-
22-1040	10	10:50	78:-

Bilantenn AM/FM. Självhäftande för festsättning på t.ex. bakrutan. Justerbart fäste. Kabel (4,8 m) med självhäftande platta monteras på rutans insida (något hål behövs ej). Löstagbart metallspröt. Längd 58 cm.
35-1125 145:-

Bilantenn med toppsektion av böjligt svart plastmaterial. Förlängningspole i nedre sektionen anpassar antennen till LV, MV, KV och FM. Nedre delen kan skruvas för anpassning till olika karosstyper. Antennlängd 40 cm. Kabellängd 1,2 m. Monteras i 6 mm hål. Antennsprötet avtagbart vid maskintvätt.
32-3605 89:-

Bilantenn, glasfiberstomme klädd med en kopparstrumpa, överdragen med skyddande svart krympslang. Speciellt avpassad för FM-mottagning. Kabellängd 1,5 m. Monteras i 12 mm hål. Längd 53 cm. Justerbart böjlänk. Antennsprötet avtagbart vid maskintvätt.
32-3606 89:-

Bilantenn av svart glasfiber med invändig koppartråd. Rektangulär fot. Monteras i 14 mm hål. Kabellängd 1,4 m. Längd 80 cm. Justerbart böjlänk. Antennsprötet avtagbart vid maskintvätt.
32-4001 89:-



Bilantenn, helautomatisk, 5 sektioner. Längd 1 m. Antennen är i nedskjutet läge låst och skyddas därför mot avbrytning. Kan kopplas så att antennen skjuts ut/in vid på/avslag av bildstereoparater med uttag för automatisk bilantenn. 12VDC. Inbyggnadsmått: 320x85x68 mm.
32-4549 295:-

Skarvsladd till bilantenn. Skärmat sladd m. skarvkontakter.
Nr Längd Pr st

32-1520	1 m	25:50
32-1522	3,5 m	42:50
32-1523	5 m	48:50

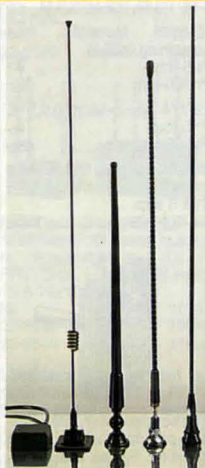

Mobiltelefonantenn se sid 197

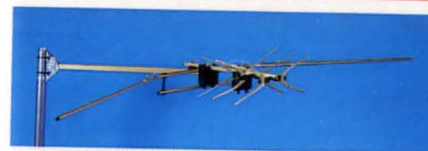

Kombi-antenn, 10 element. VHF kanal 2 - 4, UHF kanal 21 - 68. Förstärkning VHF 3 dB, UHF 8,5 dB. Längd 44 cm. Anslutningsdosa för gemensam band eller koaxialkabel. Lev. med ställbart väggfäste.
42-238 290:-

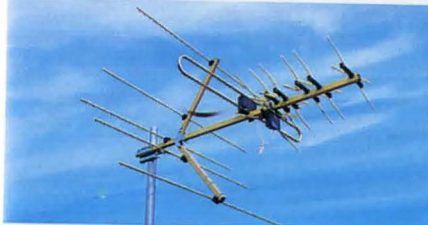

TV-antenn KOMBI, 28 element. För både TV1 (kanal 5-12) och TV2 (kanal 21-69). Förstärkning 6,5 dB resp. 9 dB. Mastfäste. Anslutningsdosa för en gemensam bandkabel eller koaxialkabel. Längd 108 cm.
42-960 345:-



FM-antenn för radio. Rundmottagande. En utmärkt antenn för att ta emot flera FM-stationer som ligger geografiskt på olika ställen. Anslutning för 75 ohms koaxialkabel eller bandkabel. Väggfäste. Diameter 55 cm.
42-4009 235:-



Husvagnsantenn. Kombiantenn med aktiv förstärkare för kanal VHF 2-12 och UHF 21-69. Förstärkning 15-26 dB. Mastfäste. Längd 40 cm. Drivspänning 12 V DC. Lev. med delningsfilter, 6 m koaxialkabel och spänningskabel. Försedd med stickpropp för cigarettändarruttag.
32-3619 395:-

Antenner av förkromad mässing med 6 resp. 8 utdragbara sektioner.

22-2090 längd 12-48 cm. Diam 6 mm.
22-2192 längd 13-60 cm. Diam. 6 mm. 35:-
Pr st 18:50 10 st 115:-



TV-antenn KOMBI med 46 element. TV1 (kanal 5-12) och TV2, TV4 (kanal 21-69). Förstärkning 9 dB resp. 12 dB. Lev. med mastfäste och anslutningsdosa för koaxialkabel. Längd 225 cm.
42-4105 Pr st 445:- 10 st 2995:-



TV-antenn UHF. 91 element, kanal 21-69. Förstärkning 15 dB. Anslutning för koaxialkabel (75 ohm) eller bandkabel (300 ohm). Mastfäste. Längd 237 cm.
42-4127 Pr st 395:- 10 st 2845:-

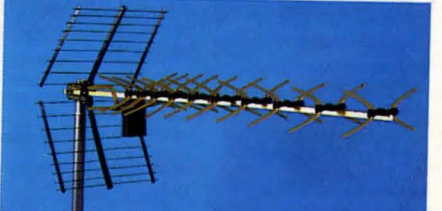

TV-antenn UHF. 43 element, kanal 21-65. Förstärkning 13 dB. Anslutning för koaxialkabel (75 ohm). Mastfäste. Längd 119 cm.
42-209 Pr st 225:- 10 st 1750:-

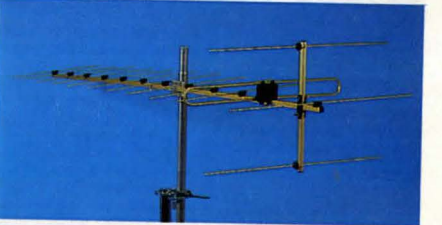

TV-antenn VHF 14 element. För kanal 5-12. Förstärkning 10,5 dB. Anslutning för koaxialkabel (75 ohm) eller bandkabel (300 ohm). Mastfäste. Längd 202 cm.
42-168 325:-

Koaxialkabel se sid. 177



Inomhusantenn för såväl TV1 (Kanal 5-12) och TV2 (Kanal 21-68). Under gynnsamma förhållanden räcker denna antenn för fullgod mottagning. Lev. med propp för TV-anslutning. 32-3999 149:-



TV-Antennpropp. För koaxialkabel. Vinkelutförande med skruvanslutning. 9,5 mm hane. Nr Pr st 10 st
22-306 12:50 76:-
TV-Antennpropp, hona. Nr Pr st 10 st
22-299 13:50 86:-

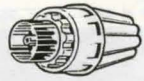

TV-Antennpropp typ hane för koaxialkabel. Nr Pr st 10 st
22-834 12:50 76:-
Antennpropp, typ hona, för skarvning av koaxialkabel. Nr Pr st 10 st
22-835 12:50 76:-



Skarvdon för koaxialkabel. Nr Pr st 10 st
22-683 12:50 76:-



Adapter passande grenuttag och TV-antennproppar. Kan även användas vid förlängning av antennkabler. 22-297 Hane-hane 22-298 Hona-hona Pr st 12:50 10 st 76:-

Batteri R6 32-3718 4-pack 12:50



Förgrening för uppdelning av koaxialkabel till två enheter. Förgrening Hona-Hane-Hane. Passande proppar 2 st 22-835, 1 st 22-834. Nr Pr st 10 st
22-147 19:50 159:-
Förgrening Hane-Hona-Hona. Passande proppar 2 st 22-834, 1 st 22-835. Nr Pr st 10 st
22-152 19:50 159:-

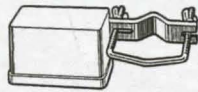

Antennfilter för sammankoppling av VHF (TV1) och UHF (TV2) antenn till en nedledning. Ingång för koaxial- eller bandkabel. Utgång endast för koaxialkabel. 32-972 65:-

Antennfilter för sammankoppling av 4 st antenner till en nedledning. Ingångar: Band1 (Kanal 2-4), B2 (FM), B3 (Kanal 5-12) och B4-5 (UHF.) Utgång och ingångar för 75 ohms koaxialkabel. Levereras med mastfäste. Storlek 115x100x43 mm. 32-3234 75:-

Antennfilter för sammankoppling av 4 antenner till en nedledning. 2 st UHF antenner (kanal 21-69). 1 st VHF (kanal 5-12). 1 st VHF (kanal 2-4). Anslutningar för 75 ohms koaxialkabel. Lev med mastfäste. Storl. 115x100x50 mm. 32-4279 89:-

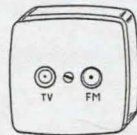

Vägguttag för villaantenn. Kan monteras infällt i dosa eller utanpåliggande. 32-4294 75:- (Passande proppar: TV 22-835, Radio 22-834.)



Antennsladdosa med 5 m koaxialkabel och kontakter för TV. 32-4212 89:-

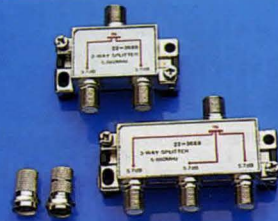

Delningsfilter för kabel-TV-nät. Impedans 75 ohm. 5-860 MHz. Dämpning VHF 3,2 dB, UHF 3,8 dB. Nr Pr st
22-3688 2-vägs 45:-
22-3689 3-vägs 58:-

Koaxialkontakt passande delningsfilter. Gängas på kabeln. Nr Kabeldiam. Pr st
22-3692 5,4 mm 3:50
22-3693 6,8 mm 4:-

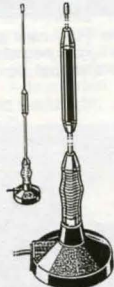

Kabelskalare. Ny modell som skalar antennkabel på ett mycket enkelt och snyggt sätt. 32-3962 160:-



Antenn och videokabel. Dubbelskärmd koaxialkabel med pågjutna TV-antennproppar (hane, hona), 75 ohm. Nr Längd Pris
22-93 1,5 m 18:50
32-3160 2,5 m 24:50
32-3161 5,0 m 28:50
32-3467 10,0 m 48:50

Antenn för 27-MHz bandet. Höjd 60 cm. Med 3 m sladd och koaxialkontakt typ PL 259. Fot med led och magnetfäste. 32-451 169:-

Gummiantenn med inb. förlängningspole för 27 MHz. Passar PR-apparater där en av nedre sektionerna är 10 mm. Längd 32 cm. 32-1640 98:-



Antennförstärkare. Bredbandsförstärkare, 47-862 MHz, för TV 1, TV 2 och FM. (VHF-, UHF- och FM- bandet). Förstärkning 20 dB reglerbar \pm 12 dB. Sättes direkt i vägguttaget. S-märkt. 75 ohms ingång och utgång. Passande antennproppar 1 st 22-834, 1 st 22-835 (medföljer ej). 32-3613 230:-



Antennförstärkare. Bredbandsförstärkare för VHF, UHF och UKV. Förstärker antensignalen och ger därmed klarare bild. Rek. för färg-TV. Förstärkning TV1 12 dB, TV2 10 dB. Koaxialanslutningar för in o. utgång. Uttag för 2 apparater. Lev. med monterad propp på ingång samt 2 st proppar för utgång. Anslutes till 220 V. S-märkt. 32-718 550:-



Antennförstärkare med separat nätdel. Selektivbroadbandsförstärkare för utomhusmontage. Lämplig för antenmast \varnothing 50 mm eller för väggmontage. För 75 ohms koaxialkabel. Förstärkning band FI-II, FIII 24 db, FIV-V 23 db. Brus 3,5-4,0 db. Nätdel för 220 V. S-märkt. 32-899 950:-

KÖPINFORMATION SE SIDAN 312



Skorstensfäste. Dubbelt fäste för 2" antenmast. Kraftigt och gediget utfört och korrosionssäkrat helt varmgalvaniserat. Det är enkelt o. snabbt att montera och sitter säkert. Bandlängd 2x5 m. 32-1069 120:-



Väggfäste. Stabil konstruktion av galv. plattjärn med rörfäste. Djup ca 32 cm. Lev. med skruv, utan maströr 42-452 75:-

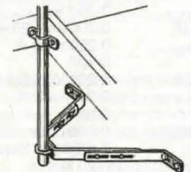

Väggfäste, justerbart 295x440 mm. Passar 1 1/2" maströr. Tillv. av 35x5 mm galv. plattjärn. Lev. komplett med skruv, utan maströr. 32-447 110:-



Mastisolator för band- el. slangkabel. Galv. och försedd med vingmutter för snabb montering. Plastshuvud. Längd: 17 cm. Nr Pr st 10 st
32-1219 23:50 198:-

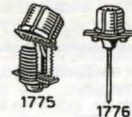

Isolatorer som passar både band- o. rundkabel. Isolatorhuvud i reserv passande samtliga avbärare. Nr Pr st 10 st
22-1775 9:50 74:-
Väggisolator m. inlagningspets. Längd 70 mm. 22-1776 15:- 120:-



Skarvdon, PL-258. Nr Pr st 10 st
22-1696 15:50 139:-



Paneljack PL 239. Nr Pr st 10 st
22-1824 13:50 119:-



Övergångspropp UHF hona till TNC hane. Nr Pr st 10 st
22-1823 48:50 385:-



Uttag, typ BNC. Nr Pr st 10 st
22-1705 38:50 340:-
Koaxialkontakt, typ BNC. Nr Pr st 10 st
22-1704 38:50 340:-



Balun, för anpassning av antenner till sändaren, förhållande 1:1. Anslutning PL 259 32-3447 159:-



Antennisolator, för sändar och mottagarantenn. Av UV-best. polypropylen. Storlek 60x25 mm. 22-3446 9:50



T-kontakt. Nr Pr st 10 st
22-3032 45:- 390:-



Skarvdon, M-359. Vinkel. Nr Pr st 10 st
22-1297 32:50 295:-



Förvandling, för anslutning av yttre antenn till apparater med RCA-uttag. Nr Pr st 10 st
22-1701 17:50 160:-



Övergångspropp UHF hane till BNC hona. 22-1751 32:50



Övergångspropp UHF hona till BNC hane. 22-1750 32:50



Koaxialkontakt typ PL-259. Kabelintag för RG-8. Nr Pr st 10 st
22-1694 14:50 139:-



Reduceringshylsa för kontakt 22-1694. Minskar kabelintaget till 5 mm. Nr Pr st 10 st
22-1695 4:50 37:-

Koaxialkontakt. För lödfri anslutning av koaxialkabel. Passar RG-58. Nr Pr st 10 st
22-1703 29:- 260:-



Digitala multimetrar fabrikt CALTEK. LCD-instrument med många funktioner och bra noggrannhet. Överbelastnings-skydd, utfällbart stöd. Big display med 16 mm stora siffror, Jumbo display med 25 mm stora siffror. Levereras komplett med testsladdar och batteri typ 6F22. Noggrannheten i % av avläst värde + antalet siffror (S). Passande väska 32-47.

Digital multimeter CM2500. 3,5 siffrors Big display.

Mätområde	Noggrannhet
DCV 0-0,2/2/20/200V	± 0,5 % + 1 S
ACV 0-1000V	± 0,8 % + 3 S
ACV 0-200/750 V	± 1,2 % + 10 S
DCA 0-200VA/2/20 mA	± 0,8 % + 1 S
0-200mA/2 A	± 2,0 % + 5 S
0-20A/20 VA	± 2,0 % + 15 S
OHM 0-200 ohm	± 0,8 % + 3 S
0-2/20/200 Kohm/2 Mohm	± 0,8 % + 1 S
0-20Mohm	± 1,0 % + 2 S

Diodtest med eller utan summerton. Utgång fyrkantväg max 3 V P-P 50 Hz. Storlek 172x88x30 mm.
32-3739 Pr st 295:- 10 st 2395:-

Digital multimeter CM4200 med 4,5 siffrors Big display.

Mätområde	Noggrannhet
DCV 0-0,2/2/20/200 V	± 0,05 % + 3 S
0-1000 V	± 0,1 % + 5 S
ACV 0-2/20/200 V	± 0,8 % + 10 S
0-700 V	± 1,0 % + 15 S
DCA 0-2/20 mA	± 0,5 % + 2 S
0-200 mA	± 0,8 % + 5 S
0-20 A	± 2,0 % + 10 S
ACA 0-20 mA	± 1,0 % + 10 S
0-200 mA	± 1,2 % + 10 S
0-20 A	± 2,5 % + 10 S
OHM 0-200 ohm	± 0,2 % + 5 S
0-2/20/200 Kohm/2 Mohm	± 0,2 % + 1 S
0-20 Mohm	± 0,5 % + 5 S
0-200 Mohm	± 5,0 % + 10 S
Kapacitans 0-200pF/20nF	± 2,5 % + 5 S
0-200nF/2/20 VF	± 2,5 % + 5 S

Frekvensräkning 10Hz-20 KHz Känsel.50mV-240V. Transistormätning PNP/NPN 0-1000 hFE. Storlek 170x88x38 mm. Tangent för frysning av mätvärde. Automatisk avstängning.
32-3741 Pr st 890:- 10 st 6995:-



Digital multimeter CM3900. 3,5 siffrors Big display.

Mätområde	Noggrannhet
DCV 0-0,2/2/20/200/1000 V	± 0,5 % + 1 S
ACV 0-0,2 V	± 1,2 % + 3 S
0-2/20/200 V	± 0,8 % + 3 S
0-700 V	± 1,2 % + 3 S
DCA 0-200VA/2/20 mA	± 0,5 % + 1 S
0-200mA/2 A	± 1,2 % + 1 S
0-20A	± 2,0 % + 5 S
ACA 0-200 VA/2/20 mA	± 1,0 % + 3 S
0-200mA/2 A	± 1,8 % + 3 S
0-20A	± 3,0 % + 7 S
OHM 0-200 ohm	± 0,5 % + 3 S
0-2/20/200 Kohm/2 Mohm	± 0,5 % + 1 S
0-20 Mohm	± 1,0 % + 2 S

Diodtest med summerton. Transistormätning PNP/NPN 0-1000 hFE. Storlek 172x88x36 mm. Automatisk avstängning.
32-3740 Pr st 395:- 10 st 2950:-

Digital multimeter Penntyp som gör den lätt att bära/använda. 3 1/2siffrors LCD display. Automatisk inkoppling av mätområde. Tryckknapp för frysning av mätvärde. Fast monterad testpinne. Lev med 1 st 9V batteri typ 6F22. Storlek 155x30x22 mm.

Mätområde	Noggrannhet
DCV 0-400V	+1%+1 siffror
ACV 0-400V	+3%+8 siffror
OHM 0-4Mohm	+1%+9 siffror

32-4333 298:-

Universälväska av nylon med kardborrelås lämplig till test-instrument. Storl. 220x110x50 mm. Med hållare för bälte.
32-47 34:-

Batteri alkaliskt LR6
32-4445 4-pack 17:50

KÖPINFORMATION
SE SIDAN 312

Digital multimeter med 3 1/2 siffrors LCD-display. 15 läges vridomkopplare. Fast monterade testsladdar. Överbelastnings-skydd. Indikering för (-) polaritet och låg batterispänning. S = siffror.

Mätområde	Noggrannhet
DCV 0-2/20/200/500 V	± 0,8 % + 1 S
ACV 0-200/500 V	± 1,5 % + 4 S
DCA 0-200 mA	± 2,0 % + 2 S
OHM 0-2/20/200/2000 Kohm	± 1,0 % + 3 S

Batteritest 1,5 V och 9 V. Diodtest. Storlek 124x68x27 mm. Lev. komplett med batteri x1 (st 6F22).
32-3738 179:-



Universalinstrument YU-FUNG YF-246. Diod och glassäkringsskyddat för överbelastning. Grå plastlåda med utvickbart ställ. Mäter lik- och växelström upp till 10A. Summertest. Polaritetsomk. Lämpligt instrument för både service och hemmabruk. Storlek 140x95x32 mm. Mätområden/noggrannhet DCV 0-0,25,2,5,10,50,250,1000Volt (30Kohm/V) +3% ACV 0-10,50,250,1000Volt (1Kohm/V) +4% DCA0-0,25,2,5,25,250mA, 10A+3% ACA 0-10A+4% OHMX1(0-2Kohm)X100(0-100Kohm)X1000(0-2Mohm)X10000(0-20Mohm)+3% Lev komplett med testsladdar och batterier, 2st 1,5V typ R6, 1st 9V typ 6F22.
32-4247 368:-

Digital multimeter MICRONIA i fickformat med fast monterade testsladdar. 3-siffrors LCD-display. Vridomkopplare för DCV, ACV och Ohm. Kontakttest med summerton och diodtest. Automatisk inställning av rätt mätområde. Inre resistans 10 MOhm.

Mätområden	Noggrannhet
DCV 0-200 mV/400 V	1% + 1 siffror
ACV 0-2/400V	2,5 % + 1 siffror
OHM 0-200Ohm/2000 kohm	2 % + 1 siffror

Lev. i plastfordral komplett med 2 st batterier SR 44. Storlek 108x54x49.
32-3943 345:-



Tångampereadapter för både lik- och växelström. Ansluts till en digital multimeter med bananstiftsuttag och mätområden 200 mV/2 V AC/DC. Adapterns utspänning 1 mV/A. Mäter strömmar från 0-400 A på 2 mätområden 0-200 A och 0-400 A. Noggrannhet ±2 % + 2 mV. Passande batteri 1 st 9 V typ 6 F 22 (medföljer ej). Storlek 200x80x30 mm.
32-26 595:-

Testsladdar med 2 mm stift och 13 cm långa testpinnar, röd och svart. 60 cm ledningar. Par/tp.	22-1064 34:50
Testsladdar med 90 cm ledning, bananstift och miniatyrtestpinne med gripklo. Svart och röd.	32-858 Pr/par 59:-



Tångampereometer Lutron DM-6052. Mäter både lik och växelström upp till 200A. Testsladdsuttag för mätning av motstånd, lik och växel-spänning. Hold knapp för frysning av visat värde. 3 1/2 siffrors LCD-display. Automatisk polaritetskontroll. Max tångöppning 19 mm. Lättavläst display samt tydliga knappar. Drivs med ett 9V batteri typ 6F22.(medföljer ej) Storlek 180x47x35 mm. Lev med väska och testsladdar. Mätområden/noggrannhet DCA0-200A+(1,2%+5siffror) ACA0-20A,0-200A+(1,2%+5siffror) DCV0-200V+(0,8%+1siffror) ACV0-500V+(1%+2siffror) Ohm0-200ohm+(1,2%+1siffror)
32-4277 1250:-



Tångampereometer för ström, spänning och motståndsmätning. Mätområde: AC ström 6, 15, 60, 150, 300 A. AC volt 150, 300,600V Ohm 1K. Lev med väska, rem och testsladdar.
32-4278 545:-



Tångampereometer för växelström med 3 1/2 siffrors LCD-display. Automatisk inställning av mätområden 0-200/300 A. Noggrannhet ± (1,5% ± 4 siffror). Uttag för testsladdar för mätning av växelspanning upp till max 500 V. Noggrannhet ± (1,2% ± 4 siffror). Kontakttest med summerton. Max tångöppning 23 mm. Knapp för frysning av mätvärde. Storlek 174x41x28 mm. Lev. komplett med plastfordral, testsladdar och 2 st batterier SR 44.
32-184 795:-

Testsladd med 75 cm ledning, bananstift och 12 cm isolerad testpinne. Lev. i par röd och svart.	22-4265 35:-
-------------------------------------------------------------------------------------------------	--------------------

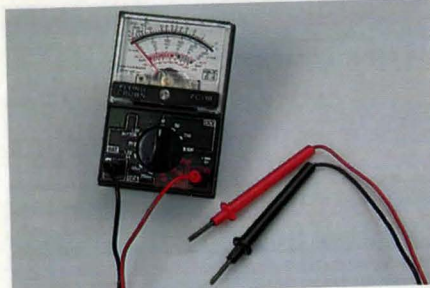

Universalinstrument Litet smidigt instrument för hemmet. Mätområden: DCV 0-10/50/250/500V. ACV 0-50/250/500V. Ohm 0-1000 Kohm (1 Mohm). DCA 0-50/250 mA. Batteritest: 1.5V och 9V batterier samt 1.5V knappceller Inre resistans 2Kohm. Storlek 88x58x30 mm. Lev med 1 st 1.5V batteri typ R6 samt testsladdar. Pr st 98:- 10 st 895:- 32-3939



Varvtalesräknare för motorer fläktar m m. En reflex fästes t. ex. på en fläktinge och varvtalesräknaren läser av varvtalet optoelektroniskt utan mekanisk anslutning. Reflexband medföljer. Mätområde 5x100 000 v/min. Upplösning 1 v/min. Noggrannhet ±0,05% + 1 siffror. 5-siffrors LCD-display med 8 mm höga siffror. Minne för senaste mätvärde. Drivs med 4 st batterier typ R6 (medföljer ej). Storlek 170x72x37 mm. Lev. i väska av vinyl. 32-55 1595:-
Reflexband till 32-55. Längd 60 cm. 22-179 1950:-

KÖPINFORMATION SE SIDAN 312



Panelinstrument frontstorlek 60x47 mm. Djup 33,5 mm. Instrumenthus diam. 38 mm. Vridspoleinstrument, noggrannhet ±2%.
Voltmeter. Mätområden 0-10, 0-15, 0-30 V DC. Känslighet 1000 ohm/V. Ange mätområde. 32-3430 86:-
Amperemeter. Mätområden 0-1, 0-5, 0-10, 0-15, 0-30 A DC. Spänningsfall 150 mV. Ange mätområde. 32-3431 86:-

Lathund för elektroniska beräkningar

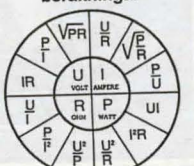

MilliA-meter. Mätområden: 1 mA Ri 100 ohm. 500 mA Ri 0,4 ohm DC. Ange mätområde. 32-1969 175:-
Amperemeter mätområde: 50-0-50 A. 32-3223 195:-
Voltmeter. Växelsp 0-250 V AC. 32-1965 195:-
VU-meter. Graderad -20 +3 och 0-100%. Känslighet 240 VA. Impedans 7 Kohm. 32-1966 195:-



Testinstrument ELFIX. Utan metallisk kontakt kontrolleras säkringar i EL-centraler och om spänning finns i vägguttag och ledare (ej kuleledning.) Fungerar även på pulserande likspänning vilket gör att den också är lämplig för kontroll av bilens tändkablar. Inställbar känslighet. Summer och lysdiodindikering. Drivs med 2 st batterier R6 (medföljer ej). Plasthölje med clips på baksidan. Längd 125 mm. 32-3231 98:-



Spänningsprovare Master-Check 1A. Mångsidig spänningsprovare i fickformat. För lik- och växelspänning. Lysdiodindikering för 12, 24, 50, 120, 220 och 380 V. Vid växelspänning lyser både + och - diod, vid likspänning endast den diod som visar rätt polaritet. Inbyggd högspänningssäkring. Mätområde 12 - 380 V. Max toppspänning 5 KV. Längd inkl. sladd 145 cm. 32-3676 235:-
Spänningsprovare VOLT-CHECK 1A. Mångsidig spänningsprovare, i fickformat, för lik- och växelspänning. Mätområde 12-415 V AC/DC. Vid växelspänning lyser både + och - dioderna, vid likspänning endast den diod som visar rätt polaritet. Max toppspänning 5 KV. Skyddsklass IP 40. Längd inkl. sladd 117 cm. 32-3947 69:-



Testpinne, miniatyr. Lämplig för transistorer och IC-kretsar. Med gripklo som skjuts fram och hakas på önskad testpunkt. Längd 55 mm. Finns i röd eller svart. Ange färg. Pr st 10 st 22-1027 11:50 74:-
Grippenna av metall med 3 st. utskjutbara klör. Grippvild ca 22 mm. L. 123 mm. 22-41 38:-
Testpinne med gripklo. Anslutning för 4 mm bananstift eller ledning. Längd 136 mm. Finns i röd eller svart. Ange färg. 22-2179 34:50
Testpinne med svart eller röd isolering. Kabeln lödes fast i stiftet. Längd 12 cm. Nr Pr st 10 st 22-1036 11:50 74:-
Krokodilklämma för 2 mm testpinnar. Helisolerad. 22-992 Pr par 19:50



Detektor för lokalisering av dolda regler, elledningar och metallföremål i väggar, tak m.m. klädda med bygg- spån- eller gipsskivor. När detektorn föres över en vägg visar lysdioder var det finns regler, metaller och spänningsförande ledningar. Känslighet ca 3 cm. Drivs med 1 st 9 volts batteri 6F22 (medföljer ej). Storlek 162x75x38 mm. 32-121 225:-



Virkesfuktmatrare Mini Lugno S med 2 mm stift som trycks in i virket. Mäter fuktigheten på 5x15 mm djup. Stiftlängd 5 mm. 10 mm förlängningsstift medföljer. Lysdiodindikering för fuktkvot (6-20%). Mätaren kan också användas för murade väggar. Drivs med 2 st batt. typ 6F22 (medföljer). Storl. 140x70x25 mm. 34-1990 1895:-
Avståndsmätare. Elektroniskt med LCD-display. Skickar ut ett ultraljud som reflekteras mot t.ex. en vägg och avståndet till väggen visas på displayen. Mätområde 0,61 - 13 m. Upplösning: 1 cm. Noggrannhet ± 1 % + 1 siffror. Mätuvudet vridbart i 90 grader. Storl. 112x48x22 mm. Levereras komplett med 2 st litiumbatterier CR 2032. 32-416 395:-



Ljusbätare med LCD-display. 13 mm höga siffror. Mäter ljusstyrka upp till 50 000 lux på 3 mätområden. 0-2000 lux upplösning 1 lux, 0-20 000 lux upplösning 10 lux, 0-50 000 lux upplösning 100 lux. Noggrannhet ±5% + 2 siffror. Givare med spiralsladd, längd utdragen ca 1 m. Batteri 1 st 9 V typ 6F22 (medf. ej). Lev. i plastodral med handlovsrem. Storlek 108x73x23 mm. 32-56 695:-
Ljudmätare för mätning av ljudnivåer i bostadsrum, industrilokaler, kontor på gatan m.m. Två mätområden, 35-80 dB och 75-120 dB. Levereras med 1 st batteri typ 6F22 samt väska med handlovsrem. Storlek 160x65x38 mm. 32-476 645:-



Metalldetektor/Sedeldetektor Känner av metaller i betong och väggar. Känner även metallråden i sedlar vilket gör den till en liten smidig sedeldetektor. Känslighet 5-10 cm. Röd signallampa ger fast sken vid metaller och blinkande sken vid spänningsförande ledningar. Rör och ledningar avsöktes snabbt. Sönderborrade verktyg och väggar vid sökning efter armeringsjärn och ledningar behöver inte längre förekomma. Storl. 138x59x21 mm. Passande batteri 9V Typ 6F22 (medföljer ej). 32-185 84:-

Batteri R6 32-3718 4-pack 12:50



Metalldetektor MD-12. En detektor i robust konstruktion för höga anspråk på känslighet. En 5-krona avkänns på ca 20-25 cm, brunnslock med diameter 80 cm ner till 1.5m. Känsligheten justerbar. Summer och lysdiodindikering. Vattentät sökare diam. 27 cm. Inställbar längd 70-100 cm. Uttag (3.5mm) för stereohörlur. Vikt 1,4Kg. Drivs med 8st batterier typ R6. (medföljer ej) 32-4329 3350:-

OBS! Förbudet att använda marksökande metalldetektorer i Sverige utan tillstånd. Tillstånd kan sökas hos resp. länsstyrelse. Lagen har tillkommit för att förhindra plundring av fornminnen.



Ekolod/fisksökare för fritidsfiskare mm. Visar botten djup (max 130 m, grafiskt 100 m, digitalt 130 m), fisk och andra föremål på en LCD-skärm. Inställbar känslighet. Zoom med 5 områden. Fisk och djuplarm. LCD-skärmens upplösning: 100 punkter vertikalt, 65 punkter horisontellt. Skärmens storlek 81 x 63 mm. Drivspänning 12V/350 mA, bilbatteri eller 8 st batterier R20 i batterihållare 22-1187. Lev. komplett med givare, 6 m kabel, men utan batterier och batterihållare. Storlek 125 x 125 x 57 mm. 32-4246 1850:-



Larmsats, grundsats, innehåller 1 st larmcentral 32-965, 1 st IR-detektor 32-785, 1 st eliminator 32-856, 1 st batteri 32-3893, 1 st larmkontakt 22-865, 1 st hornhögtalare 32-2325, 1 st spikförp. 21-196, 100 st klammer 22-1154 (5-7 mm), 25 m ledning 49-75, 25 m ledning 49-9, 10 m 49-99, 4 st larmdekaler. Läs mer om dessa artiklar på efterföljande sidor. Givetvis kan man också komplettera denna grundsats med flera larmartiklar som t.ex. IR- detektorer, larmkontakter, bixtljus, sirener m.m. Svensk bruksanvisning medföljer. **1850:-**
 42-1443
 Larmsats lika 42-1443 men med larmcentral 32-3329. **1950:-**
 42-3704
 Larmsats lika som 42-1443 men med larmcentral 32-3342 **2150:-**
 42-4400



Trådlöst larm. Ett larmsystem som är lätt att installera då ingen kabeldragning behövs. Larmcentralen ansluts till 220 V via batterieliminatör. Ett säkerhetssystem med sex olika larmkretsar kan installeras. Varje larmsystem går att bygga ut med flera IR-detektorer (32-3838), och magnetiska larmkontakter (32-3839). Strömbrytare med tre lägen, av/ingångsfördröjning 15 sek./larm utan fördröjning. Alarmtiden och utgångsfördröjningen är ställbar mellan 0 och 5 minuter. Centralen är försedd med ljus- och ljudindikeringar för flera funktioner. Inbyggd siren på 90 dB. Larmutgångar: utgång för extra siren 12 V/500 mA (t.ex. 32-374). Slutande och brytande reläutgångar (kontaktkapacitet 1A). Som reservkraft vid strömavbrott finns inbyggd ackumulatör. Larmcentralen programmeras individuellt, 256 olika kombinationer. Av- och påslag styrs via fjärrkontroll som även har panik-knapp. Lev. komplett med larmcentral 250x150x55 mm, IR-detektor 135x60x45 mm avkänningsområde 12 m (83°), magnetisk larmkontakt 100x60x25 mm, (batteri 9 V (22-6F22 medföljer), fjärrkontroll 65x35x20 mm, batteri 12 V (22-3226), 4 st larmdekaler samt batterieliminatör. **2750:-**
 32-3681
 IR-detektor till trådlöst larm 32-3681. **565:-**
 32-3838
 Magnetisk larmkontakt till trådlöst larm 32-3681. **395:-**
 32-3839



Varningsblinkers. Placeras innanför ett fönster och varnar eventuella inkräktare om att villan, kontoret, lägenheten eller annat utrymme har ett inbrottslarm. Storlek 95x65x37 mm. Levereras komplett med eliminator 220V. **315:-**
 32-3709



IR-larm med fjärrkontroll för in- och urkoppling. Inbyggd siren 95 dB. Räckvidd ca 9 m. In- och utpasseringsfördröjning. Lysdiodindikering. Inställbar kod. Lätt att installera t.ex. i hemmet och husvagnen. Ett komplett larm utan kabeldragning. Drivspänning 9-12 VDC, t.ex. batterieliminatör 32-3092. Strömförbrukning 6 mA, vid larm 70 mA. Plats för backup-batteri (1 st typ 6LF22). Batteri till fjärrkontroll 1 st typ 6F22. Storlek 175x130x50 mm. Levereras utan batterieliminatör och batterier. **495:-**
 32-3695
 Batterieliminatör till IR-larm 32-3695. **84:-**
 32-3092
 32-3950 Extra fjärrkontroll **149:-**



4 st självhäftande larmdekaler medföljer larmcentralerna

Larmcentral AE1, HA871 med möjlighet att dela upp ett inbrottslarm i fyra olika sektioner. Sektion 1. Utan fördröjning. Inkopplad oavsett om larmcentralen är till- eller frånkopplad. Lämplig för t. ex. brandlarm, rökdetektorer, larmknappar m. m. Sektion 2. Utan fördröjning. Lämplig för fönster, sidodörrar m. m. Sektion 3. Med eller utan fördröjning. Fördröjning i kombination med sektion 4. Lämplig för ytterdörr. Hölje av kraftigt plåt med lås. Monteras på vägg. Tangentbord för till- och fränkoppling av larmet med 4-siffrig inställbar kod, samt för in- och urkoppling av sektioner. För att larmcentralen skall fungera både vid normaldrift och strömavbrott finns plats för ett laddningsbart batteri 12 V 1,3 Ah (t. ex. 32-3893) som laddas automatiskt vid normaldrift. Drivspänning 16 VAC (t. ex. transformator 32-3443). Förbrukning 20 VA. Till varje larmgång kan både N.O. och N.C. kontakter kopplas och larmslingan avslutas med ett slutmotstånd (motstånd medföljer). Med ljus och ljudindikering för olika funktioner. Larmtiden inställbar 0,5-10 minuter. Tidsfördröjning vid till- och fränkoppling av larmet. Larmutgång LF (sirenljud) för anslutning av två hornhögtalare 8 ohm t. ex. 32-2325 (tidsbegränsad). En kontinuerlig och en tidsbegränsad larmutgång. Slutande reläkontakter för inkoppling av larmdon. Kontaktkapacitet max. 3A. Utgång för drivning av yttre larmdetektorer. 12 V max. 0,5A. Mått 258x172x74 mm. Lev. utan larmgivare, batteri, transformator, högtalare och larmdon. **Pr st. 1145:- 10 st 8695:-**
 32-3342

Larmcentral AE1 HA-841 i kraftig plåtåda med lås. För väggmontering. Lämplig central för skydd av hem, sommarstugor, mindre företag m. m. Till larmcentralen kan de flesta typer av givare anslutas. T. ex. IR-detektor 32-785, magnetkontakter 22-865, 22-853. Fyra larmgångar, normalt öppna (N.O.) och normalt slutna (N.C.) både med och utan fördröjning (utpasseringsfördröjning 60 sek inpasseringsfördröjning ställbar 1-30 sek). Larmcentralen är försedd med ljus och ljudindikering på flera viktiga funktioner. Larmtiden inställbar 0,5-10 min. Larmutgångar: LF-signal (sirenljud) för anslutning av hornhögtalare 8 ohm t. ex. 32-2325 och två slutande reläutgångar kontakt kapacitet 3 A. Utgång för drivning av yttre larmdetektorer 12 V 0,5 A. Med nyckelströmbrytare. Möjlighet att ansluta yttre avstängningsströmbrytare med växlande kontakt t. ex. 25-536. Drivs med batterieliminatör 12-13,8 V 10 W min t ex 32-856, och batteri (som också fungerar som reservkraft vid strömavbrott) t ex 8 st R14 batterier eller t ex laddningsbar ackumulatör t. ex. 32-3893 som laddas automatiskt. Mått 230x170x70 mm. Levereras utan larmgivare, batterieliminatör, högtalare och batterier. **Pr st 735:- 10 st 6300:-**
 32-965

Larmcentral HA-841D. Lika 32-965 men med knappsats för till och fränkoppling av larmet med 4-siffrig programmerbar kod som vid behov kan ändras. **Pr st 825:- 10 st 7450:-**
 32-3329

Förstag till lämplig installationskabel	Magnetisk larmkontakt	R-detektor (installation utan sabotage-skydd)	Larmdon sirener
2-ledare 49-99	X		
4-ledare 49-9		X	
2-ledare 49-104 eller 49-75			X

Kabel hittar du på sidorna 176-177.
 Slutens krets N.C (normally closed). Med detta menar man en larmkrets som i vila (normalläge) är sluten och bryter kretsen vid aktivering.
 Öppen krets N.O (normally open). En larmkrets som i viloläge är öppen och sluter kretsen vid aktivering.

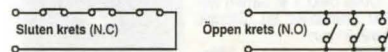

98:-

Sensorlampa med IR som gör att lampen tänds då någon kommer i avkänningsområdet. Lämplig att använda i garderober eller i utrymme där man normalt inte har någon annan belysning. Omkopplare för fast belysning. Räckvidd ca 5 m, avkänningsområde ca 60 grader. Drivs med 4 batterier typ R6 eller batterieliminatör 6V/600 mA, 2 mm propp med minus i mitten. Justerbart väggfäste. Levereras utan batterieliminatör och batterier. **32-4268 98:-**



Infraröd detektor. Högkänslig passiv infraröd detektor känner IR-strålningen från en person som rör sig i avkänningsområdet (85° max. 12 m). Avsedd att monteras inomhus på vägg eller i hörn 2 m över golvet. Möjlighet till omkoppling för larm direkt vid första rörelse eller att tre rörelser inom 30 sek. krävs för att larmet skall lösa ut. Lysdiod indikerar när larmet känner rörelse (kan fränkopplas). Försedd med sabotageskyddskontakt (N.C) som ger avbrott i larmslingan om locket lyfts av larmet. Drivspänning 12 V 15 mA. Alarmutgång ger avbrott vid larm (N.C). Kontaktkapacitet 0,5 A/24 V. Alarmtid ca 2 sek. Storlek 75x115x75 mm.
Pr st 435:- 10 st 3890:-
32-785

Rundstrålande infraröd detektor. Avsedd att monteras i tak. Känner IR-strålningen från en person som rör sig i det cirkulära avkänningsområdet under detektorn. Möjlighet till omkoppling för larm vid en eller två rörelser, vilket ger den extra säkerhet mot falsklarm. Lysdiod för indikering av rörelse (kan fränkopplas). Utgång för sabotageskydd (N.C). Alarmutgång (N.C). Kontaktkapacitet 0,5 A/24 V DC. Alarmtid ca. 2 sek. avkänningsområde radiellt 5,5 m. vid max monteringshöjd 3,6 m. (avkänningsområde radiellt 3,6 m vid monteringshöjd 2,4 m.). Drivspänning 12 V/20 mA, storlek 89x25 mm.
32-3933 365:-



Färdigkopplare/kodströmbrytare. Genom att trycka in en 4-siffrig inställbar kod kan man koppla till och från larmet utan att befinna sig vid larmcentralen. (Passar 32-965, 32-3329, 32-3342). Låsa och låsa upp ett elektriskt dörrlås. Infälld eller utanpåliggande montering. 12 tangenters knappsett. Lysdiodindikering för drivspänning, larmminne, och inkopplat larm. Drivspänning 6x16 V DC/max 130 mA. Reläutgång (N.C., N.O.) max 24 V DC IA. Sabotageskyddsbrytare N.C. För inkoppling behövs minst 12-ledad kabel. Storlek 114x73x45 mm.
32-3341 Pr st 345:- 10 st 2990:-

Färdigkopplare med nyckel till larmcentral 32-965. Ansluts med 6-ledad kabel. Indikering med två lysdioder för av/på-aktiverat larm och larmminne. Kontaktkapacitet 3 A. Sabotageskydd (N.C) 0,5 A. Levereras med två nycklar, storlek 114x73x45 mm.
32-3934 185:-



Larmuppringare DT 300 LS. Uppringare och telefon kombinerat i samma enhet. Ringer automatiskt upp inprogrammerade telefonnummer efter larm. Uppringningen startas med hjälp av en slutning (NO). Tre larmnummer kan lätt lagras. De rings upp i turordning (max 5 gånger/nummer) tills någon kvitterar larmet. Kopplas till larmcentraler eller annan utrustning med slutande funktion t.ex. tryckknapp. Telefonen har 20 programmerbara direktvalstangenter varav 3 är reserverade för larmnummer. Volymkontroll, sekretessknapp, ställbar frekvens och ljudstyrka på ringsignal. Ateruppringningsfunktion. Monteras på vägg eller ställs på bord. Uppringaren drivs med 12 VDC från t.ex. en larmcentral. Används den till annan utrustning drivs den med separat strömkälla t.ex. batterieliminatör 32-206 (medföljer ej). Godkänd av Telestyrelsen.
32-4189 1795:-



Trådlös larmsändare för ovanstående larmuppringare. Med denna kombination får du ett enkelt trygghetslarm/överfalls-larm. Bra för tex pensionärer/rörelse hindrade eller personer som vill påkalla hjälp snabbt och enkelt. Med en tryckning på sändaren ringer larmuppringaren automatiskt upp de inprogrammerade telefonnumren. Larmuppringaren sänder sedan signaler som talar om ifall någon behöver hjälp. (ej talkontakt). Sändaren lev med halskedja. Drivs med 1st 12V batteri typ 23GA (22-3226) medföljer ej. 256 olika sändningskoder. Storlek 52x31x19 mm. Mottagaren försedd med enpoligt växlande relä (24V/1A) Drivspänning 12V/35mA. Larmsändaren/mottagaren kan även kopplas som larmgivare direkt till våra larm-centraler. Storlek 110x63x25 mm. Flera sändare och mottagare kan användas tillsammans. Minst en sändare och mottagare förkomplett larmsändare.
32-4385 Sändare 650:-
32-4386 Mottagare 695:-

**KÖPINFORMATION
SE SIDAN 312**

Cykel- och MC-larm. Fäste för fastskruvning medföljer. Aktiveras när larmet kommer i rörelse. Nyckelströmbrytare. Drivs med 1 st batteri typ 6F22 (medföljer ej). Storlek 79x49x31 mm.
32-278 189:-



Elektronisk siren av plast med starkt "woi woi" ljud (120 dB). Drivspänning 6-12 VDC/1,2 A. Ställbart fäste, storlek 110x100x90 mm.
32-3936 Pr st 159:- 10 st 1350:-

Siren av plast med extra starkt "woi woi" ljud. Ljudnivå 120 dB. Drivspänning 12 VDC/1.5 A. Storlek 230x200x160 mm.
32-465 345:-

Siren, i vattenskyddat hölje av plast, med "WOI-WOI" ljud. Ljudnivå ca 120 dB. Drivspänning 6-12 VDC/0,4 A. Lämplig för bil, båt m.m. Storlek 86x62x56 mm.
32-3935 139:-

Siren för inomhusbruk. 112 dB. Drivs med 6-12VDC Storlek 85x55x33 mm.
32-4332 98:-



Siren med inbyggd ackumulator. Ljuder efter larm trots strömavbrott och avklippad ledning. Försedd med nyckelbrytare för avstängning efter larm. 12 VDC/1,2 A. Ljudnivå ca 120 dB. Storlek 85x90x90 mm.
32-3996 398:-



Hornhögtalare av plast för inom eller utomhusbruk. Max. belastning 15 W. Impedans 8 ohm. Diam. 137 mm. Längd 125 mm med ställbart fäste.
32-2325 Pr st 10 st 98:- 765:-



Blixtnärvarningsljus s.k. stroblight. Ger ett intensivt blixtnärvarningsljus. Kan t.ex. användas som tyst varningslarm. Fästskrivar i botten. Diam. 70 mm. Höjd 42 mm. Drivspänning 12 V DC/180 mA.
32-3680-3 Röd 124:-
32-3680-5 Blå 124:-
32-3680-8 Orange 124:-



Magnetisk larmkontakt för montering vid fönster, dörrar m.m. Inkapslad i plastkåpa, magnet och ett tungelement var för sig. Max 50 V DC, 0,1 A. Max effekt 6 VA. Påverkningsavstånd 12 mm. Vid öppning, brytande funktion. (N.C.) Längd 50 mm.
Nr 22-865 Pr st 10 st 49:- 395:-

Magnetisk larmkontakt, som ovan. Vid öppning slutande funktion (N.O.).
Nr 22-853 Pr st 10 st 54:- 445:-



Magnetisk larmkontakt för montering vid fönster, dörrar m.m. Inkapslad i plastkåpa, magnet och ett tungelement var för sig. Max 220 V DC, 0,5 A. Max effekt 50 W. Påverkningsavstånd 15 mm. 1-polig brytande och slutande funktion. Längd 62 mm. Med skyddskåpa för spänning.
Nr 32-4273 Pr st 10 st 79:- 675:-
Nr 32-866 Pr st 10 st 139:- 995:-

Magnetisk larmkontakt Sansel. Rund modell som gör den mycket lättinstallerad. Monteras i ett 10 mm borrar hål. Består av 2 delar, magnet och tungelement var för sig. Max 50VDC, 200mA. Påverkningsavstånd 15 mm. Vid öppning brytande funktion (NC). Längd 40mm.
Nr 32-4273 Pr st 10 st 79:- 675:-



Temperaturlarm för fryskåp. Larmar när temperaturen har stigit till ca. -5° C med summer och blinkande lysdiod. Givare med 2,8 m ledning. Passande batteri 1 st typ R6 (medföljer ej). Storlek: 77x46x19 mm.
32-4046 89:-

Vattennivåalarm för t.ex. badkar m.m. Larmar med summer och blinkande lysdiod. Givare med suppgropp och 2,8 m ledning. Passande batteri 1 st typ R6 (medföljer ej). Storlek: 77x46x19 mm.
32-4047 49:-

Temperaturlarm för vatten. Larmar när temperaturen stigit till ca. 40° C, med summer och blinkande lysdiod. Självhållande givare med 2,8 m ledning. Fästes t.ex. i badkaret. Passande batteri 1 st R6 (medföljer ej). Storlek 77x46x19 mm.
32-3967 49:-



Billarm. Enkel montering, ingen kabeldragning. Av och påslag med fjärrkontroll (IR) utanför bilen. Monteras på instrumentpanelen. Kan även monteras på dold plats då extra mottagare monteras i fönstret (medföljer). Lysdiodsindikering för aktiverat larm. Inbyggd siren 110 dB. Ställbar larmtid från 30 sek till 5 min. Larmgivare: IR/rörelse detektor med ställbar känslighet. Fjärrkontroll med panikknapp. Storlek 50x35x13 mm. Larmenheten drivs med 12V via ciggarettändaruttaget i bilen. Kabel för fast 12V medföljer. Ljudindikering vid låg batterispänning. Huvudbrytare med nyckel (2st). Storlek 125x90x30 mm. Monteringsdetaljer medföljer. 32-4517 595:-



Larmcentral Programmerbar med inbyggd IR-detektor. Lätt att ta med sig. Lämplig att använda i små lägenheter, garage, förråd, hotellrummet mm. Avkänningsområde 15m, 110 grader. Inställbar kod med hjälp av 12 tangentar samt en panikknapp (direktlarm). 10 sek ingångsfördröjning. Larmtid 50 sek. Inbyggd siren 110 dB. Lysdiodsindikering: ON/OFF samt varning för dåligt batteri. Drivs med 1 st 9V batteri typ 6F22 (medföljer ej) Lev med 2 larmdekalers. Storlek 135x78x55 mm. 32-4390 265:-

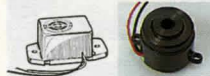

Summer. Transistorbestyckad med mycket hög ljudstyrka i förhållande till storl., ca 70 dB vid 20 cm. Lämplig till larmapparater, ljusvarnare till bil m.m. Storlek 22x16x15 mm. 22-11 3 V/25 mA
22-6 12 V/14 mA
22-7 24 V/16 mA
Pr st 18:50 10 st 134:-

Summer. Transistorbestyckad med hög ljudstyrka och låg strömförbrukning. Ca 93 dB vid 1 m. Storlek 30x24 mm. 6-24 V/20 mA
Pr st 18:50 10 st 134:-
22-572 26:50 212:-

220



Resebrandvarnare. Bra att ha med på resan eller i båten, husvagnen m.m. Ingen installation krävs. Kan läggas på sängbordet eller hängas på dörrhandtaget. Varnaren är försedd med testknapp, batterivarare samt lysdiod för funktionstest. Ljudnivå 95 dB. Lev. med 1 st 9 V batteri typ 6F22. Storlek 112x25 mm. 32-3949 98:-

Minilarm IR med väggställare. Inbyggd siren ca 90 dB som ljuder i 40 sek. efter utlösning. Lättinställbar larm som kan ställas på bord eller hängas på vägg. Bra att ha med sig på resan. Kan även användas som dörrgong. Räckvidd 10 m, (60°), utgångsfördröjning 30 sek, strömförbrukning ca 0,15 mA. Drivs med 3 st R6 batterier (medföljer ej). Storlek 105x67x36 mm. 32-3937 195:-



Överfallsalarm för personligt bruk i nödsituationer. Inbyggd siren 115 dB. Aktiveras genom att dra ur en propp. Plasthölje med clips för bälte. Drivs med 1 st batteri 9 V typ 6F22 (medföljer ej). Storlek 70x50x22 mm. 32-4019 89:-

Dörr/rörelselarm Larmar när den kommer i rörelse. Lämpligt att hänga på dörren, resväskan mm. Inbyggd siren på ca 90 dB. Ljuder 20 sek. Drivs med 1 st 9V batteri typ 6F22 (medföljer ej). Storlek 110x50x30 mm. 32-4388 79:-

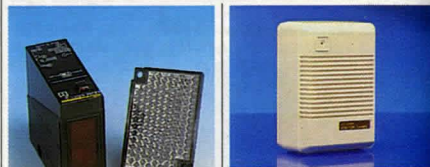

Dörrvakt som ger ifrån sig ett ding-dong ljud när någon passerar. Lämplig att användas i butiker, kontor, hemmet m. m. Drivs med 2 st batterier typ R14 (medföljer ej). Kan ställas på bord eller hängas på vägg. Avkänningsområde ca 5 m. Fungere ej i mörker. Storlek 115x80x60 mm. 32-375 98:-

Fotocell OMRON med reflektor. Infrarött ljus. Räckvidd 4 m. Utgång: relä, enpolig växling 250V/3A. Drivs med 12-230VDC eller 24-240VAC. Kapsling IP 66. Storlek 80x25x75 mm. Lev med fäste och reflektor. 32-4323 665:-

32-3820 89:-



Mikrofon. Dynamisk med riktverkan för universiellt bruk. Impedans 600 ohm. Frekvensområde 100-12000 Hz. Känslighet - 79 dB. Med brytare. Storlek 180x53 mm. Levereras med 2,9 m sladd och 1/4" telefonpropp. 31-2057-1 Svart 79:-
31-2057-3 Röd 79:-

Mikrofon. Dynamisk för sång, musik m.m. Med riktverkan. Impedans 600 ohm. Frekvensområde 50-14000 Hz. Känslighet - 69 dB. Med brytare. Storlek 225x47 mm. Levereras med 3 m sladd och 1/4" telefonpropp. 31-2059 265:-

Electret kondensatormikrofon. En orkester- och solistmikrofon av hög klass för professionellt bruk. Med riktverkan. Impedans 500 ohm. Frekvensområde 50-20000 Hz. Känslighet - 65 dB. Signal/brus 55 dB. Tre-läges strömbrytare on-stand by-off. Passande batteri 1 st typ R6 (medf. ej). Storlek 210x29 mm. Levereras med 5 m sladd, 1/4" telefonpropp, batteri, vindskydd och väska. 31-2060 745:-



Riktmikrofon typ ECM-1096. Electret kondensatormikrofon med stark riktverkan (Super Cardioid). Inbyggd förstärkare med låg strömförbrukning 0,12 mA. Impedans 2 kohm. Frekvensområde 50-15 000 Hz. Känslighet -60 dB. S/N bättre än 40 dB. Storlek 280x18 mm. Vikt 80 g med batteri. Levereras med 1,75 m ledning och 3,5 mm plugg och mikrofonhållare. Passande batteri R6 medföljer. 31-200 445:-

Zoom-mikrofon typ electret. Omställbar riktverkan för upptagning av ljud på långa eller korta avstånd. Inkopplingsbart filter för dämpning av låga störande frekvenser. Fäste som passar videokamera eller mikrofonstativ. Impedans 600 ohm. Frekvensområde 50-12000 Hz. Känslighet: låge zoom (långa avstånd) - 56 dB, korta avstånd - 68 dB. Storlek 155x30x66 mm. Vikt 88 g. Levereras med spiralsladd, 3,5 mm propp, batteri typ R03 och vindskydd. 31-2061 795:-

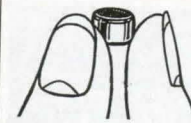

Kondensatormikrofon-kapsel, typ WM-034 Z. Inbyggd FET-transistorförstärkare som matas med ca 4,5 V (min 2 max 10 V). Känslighet -62 dB. Imp. 1 Kohm. Signal/brus 40 dB. Frekvensomr. 10x12 000 Hz. utan riktverkan. Inkopplingsanvis. medföljer. Storlek 10x7 mm.

Nr 22-1016 Pr st 10 st 16:50 115:-
Hållare för ovanst. mikrofon-kapsel. Tillv. av plast. Storlek 20x11 mm. Nr 22-1017 Pr st 10 st 12:50 98:-

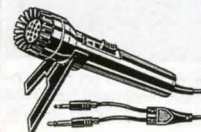

Mikrofon DM-15. Dynamisk mikrofon som passar kassettspelare med 3,5 mm uttag. Strömbrytare för start och stopp av bandspelare. Impedans 200 Ohm. Levereras med 1 m sladd, storlek 120x15 mm. 31-2077 61:-

Batteri R6 32-3718 4-pack 12:50

Schackdator med 64 olika svårighetsgrader. En dator för både nybörjaren och den mer avancerade spelaren. Drivs med 4 st batterier typ R6 eller med batterielementer 32-3300. Lev. med spelpjäser med utan batterier och elementor. Storl. 300x 260x25 mm. 32-4588 495:-



Videomikrofon. Electret kondensatormikrofon med klämma för fästsättning på klädesplagg. Utan riktverkan. Impedans 1000 ohm, frekvensområde 50-18000 Hz, känslighet -52 dB. Levereras med 5 m kabel, 3,5 mm propp, vindskydd och batterienhet som är försedd med strömbrytare och fäste för bälte. Drivs med 1 st batteri typ SR 44 (medföljer). Storlek mikrofon längd: 18 mm, diam.: 8 mm, batterienhet längd: 50 mm, diam.: 16 mm. 31-2146 198:-

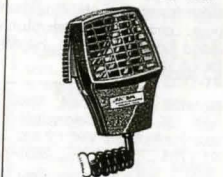

Mikrofon. Dynamisk för radiostationer. Frekvensområde 300-5000 Hz. Imp. 500 ohm. Känslighet -70 dB/1000 Hz. Med ca 1 m spiralsladd, men utan mikrofonkontakt. 32-2146 133:-



Talande minne Hjälper dig att komma ihåg. Mycket enkel att använda. Digitalt minne som gör att du kan ändra innehållet hur många gånger som helst. Inspelningstid 16 sek. Drivs med 4 st silveroxid batterier typ SR 44. Mattsvart. Storlek 75x30x18 mm. Lev med nyckelring och 4 st batterier. 32-4269 179:-



Mikrofonstativ i stabilt utförande med ca 80 cm mikrofonbom. Levereras utan mikrofonhållare. Nerfällbara ben. Total längd ihopfällt 100 cm. Höjden justerbar 100x165 cm. Vikt ca 2,5 kg.
41-1733 345:-

Notställ ihopskjutbart. Max höjd 150 cm. Storlek nothållare 41x23,5 cm. Vikt 1,2 kg.
41-1734 265:-

Mikrofonhållare. Universal, passar stavmikrofoner med upp till 30 mm diam. 5/8 (P27) stativgänga.
21-1175 39:-

Adapter, för anpassning av mikrofonhållare till stativ med 5/16 (P18) eller 3/8 (P16) gänga. Yttergänga 5/8 (P27).
21-1176 19:50



Stämapparat. Quartzstyrd för stämning av gitarr och basgitarr. Inbyggd mikrofon för akustisk stämning. Ingång för elgitarr. Passande batterier 1 st typ 6F22 (medf. ej). Storlek 144x66x30 mm.
32-3711 425:-



Mikrofonkontakt för kommunikationsradio. Låsning med gängad ring.
Nr Pol. Pr st 10 st
22-3562 2 17:50 135:-
22-1706 4 17:50 135:-
22-3564 6 19:50 175:-
22-3566 8 27:50 230:-

Chassiuttag för montering i 16 mm hål.
Nr Pol. Pr st 10 st
22-3563 2 17:50 135:-
22-1707 4 17:50 135:-
22-3565 6 19:50 175:-
22-3567 8 27:50 230:-

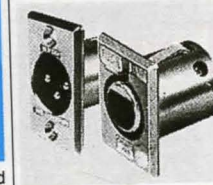

Chassikontakt passande 22-2102.
22-2118 29:50
Chassikontakt passande 22-2103.
22-2101 32:50



Guldpläterade kontakter i metall av hög kvalitet med böjfjädrar. Lödsanslutning. 22-4602, 22-3116, och 22-3264 finns med röd eller svart märkning. Ange färg vid beställning. Kabelintag 6 mm, förutom 22-3274 och 22-3275 som har 4 mm.
Nr Typ Pr st 10 st
22-4602 RCA Han-kontakt 19:50 158:-
22-3116 RCA Hon-kontakt 28:50 224:-
22-3264 RCA Paneluttag 29:50 229:-
22-4603 6,3 mm Monopropp 19:50 158:-
22-4604 6,3 mm Stereopropp 21:50 175:-
22-3274 3,5 mm Monopropp 19:50 149:-
22-3275 3,5 mm Stereopropp 22:50 179:-



Mikrofonkabel "High Grade". 2-ledare med separat skärm. Diam. 6 mm. Finns i svart, röd och blå.
Nr 5 m 10 m 25 m 100 m
49-323 32:50 61:50 144:- 530:-
Audio-Videokabel "High Grade". Skärmad enkelledare för bl.a. RCA-kontakter. Diam. 6 mm. Finns i svart, röd och blå.
Nr 5 m 10 m 25 m 100 m
49-324 37:- 65:- 148:- 542:-



Audiokontakt, 3-polig, typ hylsprop. Med låsanordning. För orkestermikrofoner m. m. Storlek 82x19 mm.
22-2102 29:50
Audiokontakt, 3-polig, typ stiftprop. Skarvdon passande ovanst. kontakt.
22-2103 27:50
Audio. kabel, skärmad med guldpläterade RCA-kontakter (hanar). Diam. 5 mm, längd 2 m.
32-3952 59:-

KÖPINFORMATION SE SIDAN 312



Kontakt typ D med svarvade- och guldpläterade kontakter för lödsanslutning.
Hane Ant. pol. Pris
22-2001-9 9 10:50
22-2001-25 25 15:-
Hona Ant. pol. Pris
22-2002-9 9 13:-
22-2002-25 25 24:-
Kåpa för ovanst. kontakt. Pris
Nr För paltal Pris
22-2003-9 9 9:50
22-2003-25 25 10:50

Mikrofonsladd, för orkesterbruk, med 3-polig audiokontakt och 1/4" telefonprop.
Diam. 6 mm, längd 10 m.
32-3951 145:-



RCA-kontakt, vinklad. Skruvanslutning. 2/tp, röd + svart
22-4014 18:50
22-1439-1 Svart 74:-
22-1439-3 Röd 74:-



Stereoslutningskabel med 4 st RCA hankontakter. 2 st med förgreningssuttag, typ RCA hona. Längd 80 cm.
22-3817 28:-
Kabelkoppling typ RCA av förnicklad mässing, för enpolig skärmad mikrofonkabel.
22-1447 hankontakt 10 st 11:50
22-1448 honkontakt 10 st 72:-

Batteri alkaliskt LR6 32-4445 4-pack 17:50

Skarvdon för RCA kontakter.
Nr Pr st 10 st
22-721 11:50 72:-

Paneluttag för hankontakter 22-1447.
Nr Pr st 10 st
22-1452 11:50 72:-



Telefonprop 6,3 mm, hylsa av plast. Längd 90 mm. Lödsanslutning.
Nr Pr st 10 st
22-4610 mono 12:50 98:-
22-4611 stereo 14:50 115:-
Telefonprop 6,3 mm mono med förkromat metallskaf. längd 65 mm. Lödsanslutning.
Nr Pr st 10 st
22-702 16:50 108:-

Sladdkontakt hona för 6,3 mm telefonprop. Hylsa av plast. Längd 77 mm. Passar både mono och stereopropp.
Nr Pr st 10 st
22-4612 14:50 115:-



Stereoprop 3,5 mm vinklat utförande.
Nr Pr st 10 st
22-722 11:50 72:-
Stereoprop 3,5 mm vinklat utförande.
Nr Pr st 10 st
22-722 11:50 72:-

Sladdkontakt hona för 6,3 mm telefonprop. Hylsa av plast. Längd 77 mm. Passar både mono och stereopropp.
Nr Pr st 10 st
22-4612 14:50 115:-

Stereoprop 3,5 mm vinklat utförande.
Nr Pr st 10 st
22-722 11:50 72:-
Stereoprop 3,5 mm vinklat utförande.
Nr Pr st 10 st
22-722 11:50 72:-



Förlängningssladd Hane/hona med batteripropp. 1,5 m ledning. Våra eliminatorer har 2,0 mm batteripropp.
22-4283 2,0 mm. 35:-
22-4282 2,5 mm. 35:-



Övergångskontakt för batteripropp 2 mm eller 2,5 mm till batteripr. 1,3 mm för t.ex. Freestyle-app. med eliminatoruttag (stiftpinne 1,3 mm).
22-4053 2,0 mm till 1,3 mm
22-4054 2,5 mm till 1,3 mm
1 st 19:50 10 st 134:-

Sladdkontakt, hona passande DC-prop 2,1 och 2,5 mm.
Nr mm Pr st 10 st
22-4613 2,1 12:50 105:-
22-4614 2,5 12:50 105:-

DC-jack för 2,1 och 2,5 mm prop, med brytare.
Nr mm Pr st 10 st
22-4615 2,1 9:50 69:-
22-4616 2,5 9:50 69:-
Batteripropp, diam 5,5 mm.
Nr mm Pr st 10 st
22-4605 2,1 9:50 69:-
22-4606 2,5 9:50 69:-
Batteripropp, som ovan men i vinklat utförande.
Nr mm Pr st 10 st
22-4613 2,1 12:50 105:-
22-4614 2,5 12:50 105:-



Miniatyrprop mono.
Nr mm Pr st 10 st
22-242 2,5 9:50 59:-
22-4617 3,5 9:50 69:-
Miniatyrjack med brytare.
Nr mm Pr st 10 st
22-241 2,5 9:50 59:-
22-943 3,5 9:50 59:-

DIN-kontakter, svarta, 2-poliga f. högtalaranslutning m. m.
Nr Pr st 10 st
22-4609 9:50 69:-

Stickprop m. lödsanslutning.
Nr Pr st 10 st
22-1641 9:50 59:-
Honprop
22-1642 9:50 59:-
Stickprop med skruvanslutning för ledningarna.
Nr Pr st 10 st
22-1644 9:50 59:-



Paneluttag
22-1643 9:50 59:-
Dinkontakter
Han-prop: svart
Nr Pr st 10 st
22-1594 5-polig 9:50 59:-
22-1238 6-polig 9:50 59:-
Hon-prop (sladduttag):
Nr Pr st 10 st
22-1596 5-polig 11:50 69:-
22-1239 6-polig 11:50 69:-
Paneluttag
22-1595 5-polig 11:50 69:-
22-1237 6-polig 11:50 69:-

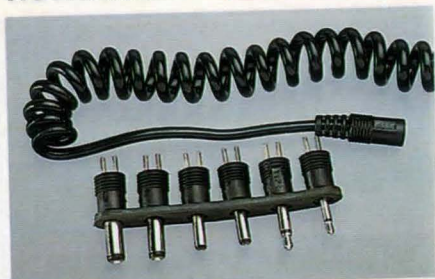

Batterisladd med 6 st utbytbara batteriproppar och kontakter som passar till de flesta apparater. Batteriproppar: diam/hål 3,4/1,3 mm, 3,8/1,0 mm, 5,0/2,1 mm, 5,5/2,5 mm. Miniaturkontakter: 2,5 och 3,5 mm. Spiralsladd max utdragen längd ca 1,6 m. Går att polvända.
 22-1736 Pr st 29:- 10 st 198:-
Batterisladd som ovan men också med stickpropp passande cigarettändaruttag.
 22-1737 Pr st 39:- 10 st 295:-



Minihögtalarelement lämplig för intercomanläggningar, stereohörlurtelefoner m. m. 90-20.000 Hz. 100 mW, 4-32 ohm. Storlek 28x9,5 mm. Vikt 16 g.
 Nr Pr st 10 st
 22-976 29:50 236:-
Högtalarelement som ovan men impedans 200 ohm.
 22-3258 29:50 236:-



Minihögtalare, kapslad. Lämplig för inbyggd. Frekvensomr. 20-20 000 Hz. 300 mW, 35 ohm. (Passar utgångar 4-16 ohm). Storlek 38x10 mm.
 Nr Pr st 10 st
 22-4 38:50 320:-



Förgrening för stereohörlurtelefon med 6,3 mm propp.
 22-724 39:-
Förgrening för 3,5 mm stereouttag och proppar.
 22-728 36:-

Batteri R6 32-3718
 4-pack 12:50

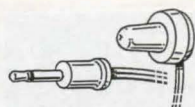

Örontelefon med perm. magnetsystem. Storlek 26 x 16 mm. Ca 1 m ledning med 3,5 mm stickpropp.
 Nr Pr st 10 st
 22-1563 19:50 149:-



Örontelefon m. högkänsligt kristallsystem. 1 m sladd. Lämplig för kristallmottagare, reseradio m. m. Utan stickpropp.
 Nr Pr st 10 st
 22-1131 22:50 184:-

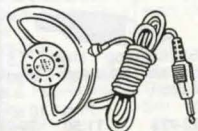

Stereohörlurtelefon med 3,5 mm propp. Lev. i praktiskt plastfodral med reservkuddar.
 Nr Pr st 10 st
 32-3091 19:50 164:-

Örontelefon med 1 m sladd och 3,5 mm propp. Input 250 mW. Frekvensomfång 50-18 000 Hz. Imp. 4-16 ohm. Vikt 23 g.
 32-366 115:-



Hörlurtelefon Piezo DSR-35 med mikrofon, "headset". Dynamisk Stereo. Imp. 32 ohm. Känslighet 95 db/mW. Frekvensomfång 40-20.000 Hz. Max inp. 100 mW. Med 1/4" stereo-uttag. Dynamisk mikrofon imp. 500 ohm. Känslighet -82 db/1KHz. Frekvensområde 200-5 000 Hz. Med 2,5 m ledning och 6,3 mm propp. Vikt 80 g.
 32-60 395:-



Stereohörlurtelefon med 13,7 mm mylarhögtalare. Imp 32 ohm. Frekvensomfång 20-20 000 Hz. Förvaringsetui och reservkuddar.
 32-3371 45:-



Stereohörlurtelefon med 3,5 mm propp. Lev. i praktiskt plastfodral med reservkuddar.
 Nr Pr st 10 st
 32-3091 19:50 164:-



Stereohörlurtelefon med volymkontroll. 1,2 m sladd och 3,5 mm propp. Omkopplingsbar mellan stereo/mono.
 32-4031 79:-



Stereohörlurtelefon, Japansk fjäderlätt örontelefon. Frekvensomfång 50-22 000 Hz. 1,15 m sladd med 3,5 mm propp. Vikt endast 14 g. Passar under skyddshjälm m. m.
 22-576 98:-



Stereo-mono hörlur med volymkontroll. Lång kabel (5 m) och mono-stereoomkopplare gör den lämplig att använda när lyssnar på TV. 3,5 mm propp, adapter till 1/4" medföljer. Impedans 32 ohm. Frekvensomfång 20-20000 Hz. Känslighet 89 dB. Max input 100 mW.
 32-3790 89:-

Stereohörlur med volymkontroll. 40 mm högtalare med förhöjd basåtergivning. Modern design med guldpläterade kontakter och ställbar bygel. Frekvensomfång 20 - 20000 Hz. Impedans 32 ohm. Känslighet 102 dB/mW vid 1 KHz. Vikt 175 g. Levereras med 2,5 m kabel och 3,5 mm stereo-uttag. Adapter till 6,3 mm medföljer.
 32-1464 198:-



Digital stereohörlur, CD-2000, med läderklädda öronkuddar och 40 mm mylarhögtalare för perfekt ljudåtergivning. Frekvensomfång 20-20.000 Hz. Imp 32 ohm. Känslighet 108 dB/mW. Max input 150 mW. Lev med 2,8 m kabel och 3,5 mm stereo-uttag + adapter till 6,3 mm. Ställbara byglar.
 32-3370 98:-

Stereohörlur CS-21 super bass. Hörlur med extra fin basåtergivning. Frekvensomfång 20-20000 Hz. Impedans 32 ohm, känslighet 105 dB/mW. Max input 100 mW. Lev. med 2,9 m kabel, 3,5/6,3 mm guldpläterade stereo-uttag, vikt 176 g. Ställbara byglar med mjukstoppad läder.
 32-4032 145:-



Förlängningssladd 1 m med volymkontroll. Guldpläterad 3,5 mm propp/uttag. Omkopplingsbar mellan stereo/mono.
 32-4030 38:50
Förlängningssladd, 3 m, som ovan men utan volymkontroll och stereo/mono omkopplare.
 32-4130 19:50



Infraröd stereohörlurtelefon Trådlös överföring av ljud utan att störa omgivningen. Sändningsfrekvens: 2,3 - 2,8MHz. Frekvensomfång lurar: 30 - 18000Hz. Sändaren placeras vid t.ex TV, stereo och ansluts till hörlurtelefonuttag 6,3 mm. Hörluren med inbyggd mottagare kan användas upp till 7m från sändaren (fritt mellan sändare/mottagare). Drivs med 2st 1.5V batterier typ R6. Ställbara byglar med volymkontroll. Vikt mottagare ca 200g. Lev. med sändare/mottagare, sladd, (RCA/6,3mm propp) samt eliminator.
 32-4552 595:-

Hörlurtelefon Extra tillbehör för 32-4552.
 32-4553 325:-



Högtalare IR. Extra tillbehör till våra Infraröda stereohörlurar. För fungerande anläggning krävs ovanstående IR-lur/sändare 32-4552. Trådlös överföring, inga kablar som ligger i vägen. Lämpligt att användas som extra-högtalare till TV, stereo mm. Kompatibel med IR-sändare och frekvens 2,3-2,8 MHz. Volymkontroll och loudness-omkopplare. Varje högtalare drivs med 6st 1.5V batterier typ R14 eller 12V/800mA batterieliminatör (32-4237) Storlek 22,5 x 14,5 cm. Lev i par. Batterier och eliminator medföljer ej.
 32-4551 695:-



Stereohörlur med ställbara byglar och skumgummiklädda öronkuddar. Impedans 32 ohm, frekvensomfång 20-20000 Hz, 3,5 mm stereo-uttag, 1,2 m kabel.
 Nr Pr st 10 st
 32-4033 19:50 159:-



BilsterEO med löstagbar front. Hög uteffekt, 2x25W (bak), 2x7W (fram). FM/MV radio. PLL-syntesmottagare med automatisk eller manuell sökning av stationer. 30 stationer kan inprogrammeras för snabbval. Automatisk sökning av inprogrammerade stationer. Elektronisk volym/balans/bas/diskant-kontroll. Mono/stereo- LO/DX omkopplare. Mute-funktion, bra för dig som pratar i mobil-telefon, för att snabbt och enkelt få ner ljudet. Loudness. Utrustad med RCA line-out (låg nivå-utgång) samt CD ingång. Kassettbandspelare med autoreverse, snabbspolning åt båda hållen. Belysta tangenter. 12VDC. Storlek: 182x52x160 mm. 32-4450..... 1250:-



BilsterEO med stödkassett. Hög uteffekt 2x25W. Uttag för 4 högtalare. FM/MV radio. PLL-syntesmottagare med automatisk eller manuell sökning av stationer. 30 stationer kan inprogrammeras för snabbval. Automatisk sökning av inprogrammerade stationer. Mono/stereo-LO/DX- samt loudness omkopplare. Fader/Volym/bas/diskant kontroll. CD-jack på fronten. RCA line-out (låg nivå-utgång) Kassetbandspelare med autoreverse och snabbspolning åt båda hållen. Belysta tangenter. 12VDC. Storlek 182x52x160 mm. 32-4451..... 945:-



BilsterEO 2x6 W, FM/MV-radio. Volym-, balans- och tonkontroll. Mono/stereo omkopplare. Snabb framspolning, autostopp. Högtalarimpedans 4-8 ohm. Storlek 178x110x44 mm. 32-3787..... 245:-

Bärväska för bilsterEO se sid 322



226

Slutsteg 3 kanaler. En separat kanal för Subwoofer. Max uteffekt 3 x 150W. Ett slutsteg för dig som kräver lite mera. Mycket prisvärt. Kraftiga kylflansar och guldpläterade kontakter. Låg nivå-ingång med separat förstärkningskontroll. Hög nivå-ingång. Bas och diskant kontroll. Subwoofer utgång med "Crossover" (frekvensdelare) 120/100/80 Hz. Lysdiöds-indikering. Utrustad med skyddskretsar. 30A säkring. Drivs med 12VDC. Ingångskänslighet: Låg nivå (10Kohm) 140mV-1.4V. Hög nivå (47ohm) 1.3V-5V. Högtalarimpedans 8/4/2 ohm. S/N 90dB. Stereo sep. 80dB. Strömförbrukning max 19A. Min 0.7A Storlek 325x236x52 mm. 32-4376..... 1495:-

Slutsteg Max 4 x 25W. Mycket prisvärd effektförstärkare. 4st låg nivå/hög nivå ingångar. Separat förstärkningsreglering av fram och bak högtalare. Frekvensomf. 20-20000 Hz. Signal/brus 65dB. Känslighet ingång, högimp. 500mV/20Kohm. lågimp. 2.0 V/40ohm. Impedans 4-8 ohm. Drivs med 12VDC. Lev. med anslutningskabel 3x1.5m. Storlek 212x180x46 mm. 575:-



Högtalare för utanpåliggande montering. Storlek 15x8 cm. Max 8 W 4 ohm. Lev. med 1 m kabel och skruvar. (Passande kabel för högtalare 7 m, 32-3410-7). Lev. i par. 32-3782..... 59:-



Mobilhögtalare. Extra högtalare för komm.radio, mobiltelefon m.m. Impedans 4 ohm. Max 4 W. Med 1,8 m kabel och 3,5 mm propp. Storlek 79x67x55 mm. 32-3678..... 149:-



Bilhögtalare för inbyggnad. Två-vägs högeffekthögtalare max. 30 W. Frekvensomfång 100-20.000 Hz. Imp. 4 ohm. Storlek 100x100 mm djup 43 mm. Ger ett fylligt och rent ljud över hela registret. Sats om 2 st. högtalare och 2x3 m kabel. 32-19..... 198:-



Högtalarsats 3-vägs för inbyggnad i högtalariåda. Satsen innehåller 1 st 10" bashögtalare, 1 st 5" mellanregisterhögtalare, 1 st 2,5" diskant högtalare samt 1 st delningsfilter. Max effekt 240 W (nom. 120 W). Frekvensområde 25 -20.000 Hz. Impedans 8 ohm. 42-914-1..... Pr st 665:- 42-914-2..... Pr par 1245:-

Högtalarsats 3-vägs för inbyggnad i högtalariåda. Satsen innehåller 1 st 8" bashögtalare, 1 st 4,5" mellanregisterhögtalare, 1 st 2,5" diskant högtalare samt 1 st delningsfilter. Max effekt 100 W (nom. 50 W). Frekvensområde 25 -20.000 Hz. Impedans 8 ohm. 42-917-1..... Pr st 395:- 42-917-2..... Pr par 695:-



Subwooferelement Monteras fritt eller i låda. Extra stora och starka magneter ger bra bas. Finns i 2 olika storlekar. (se nedan) Lämpliga element för vårt 3-kanals slutsteg 32-4376. 12": Diam 320mm. Mont.djup 130mm. Max eff. 120W. Musik 60W. Imp 4 ohm. 4.7 Kg. QTS: 0.6861. VAS: 182.9300. FS: 33.00 10". Diam 270mm. Mont.djup 110mm. Max eff. 100W. Musik 50W. Imp 4 ohm. 4 Kg. QTS: 0.4670. VAS: 119.7000. FS. 31.50 42-4651 12"..... 495:- 42-4652 10"..... 395:-



Anslutningspanel för högtalare. Polskruvorna är guldpläterade och polaritetsmärkta. Anslutning kan göras både med 4 mm banankontakter, kabelskor eller kontaktstift. Hålstorlek: 73x54 mm, total storlek: 93x79x24 mm. 32-4020..... 39:-



Högtalarkabel, flertrådig 2-ledare med transparent plastisolerings.
Nr area/mm Pris
32-3410-7 2x0,3x 7m 19:50
32-3410-30 2x0,3x 30m 54:-
32-3411-7 2x0,8x 7m 29:50
32-3411-30 2x0,8x 30m 98:-
32-3818-7 2x2,0x 7m 89:-
32-3818-30 2x2,0x 30m 279:-



Bilhögtalare 6,5", trevägs högtalare för höga effekter. Frekvensområde 20-20.000 HZ. Max effekt 180 W, nom. 50 W. Impedans 4 ohm. Diam. 160 mm, djup 90 mm. Levereras med 2x3 m kabel. 2 st/tp. 32-3990..... 235:-

Bilhögtalare 6x9", trevägs högtalare för höga effekter. Frekvensområde 20-20.000 HZ. Max effekt 180 W, nom. 50 W. Impedans 4 ohm. Storlek 244x172 mm, djup 104 mm. Lev. med 2x2 m kabel. 2 st/tp. 32-3991..... 495:-



Högtalare HI FI. 2-vägs system med 125 mm bas- och 58 mm diskant/mellanregister-högtalare. Lämplig för bokhyllan eller montering på vägg eller i tak. Imp. 4 ohm. Frekvensområde 70-16000 Hz. Effekt max 50 W. Storlek 225x145x145 mm. Lev. i par utan väggghållare. 42-312..... 695:-

Väggghållare i metall för högtalare 42-312. Ledad monteringsplatta med låsning. Storlek ca 100x100x130 mm. Lev. i par. 32-313..... 295:-

125:-

Databank med minne för 445 tecken. Lämplig för lagring av namn och telefonnummer. Läsbar med egen kod. Klocka med 12/24 system. Kalkylator (10 siffror). Alfab. A-Z (ej ä, å, ö). Gummiklädda tangenter. Drivs med 1 st medföljande batteri typ CR 2016 (22-2336). Storl. 105x70x8 mm. Lev i fodral. 32-4270..... 125:-



Högtalargaller m.m. se sid 156

227

HÖGTALARE



Marinhögtalare, vattensäker för inmontering. Kan placeras i vätutrymmen t.ex. i båt och duschrum. Impedans 4 ohm. Max effekt 40 W (20 W RMS). Frekvensområde 65-20000 Hz. Diam. 175 mm. Monteringshål 135 mm. Monteringsdjup 60 mm. 32-1313 Pr st 198:-

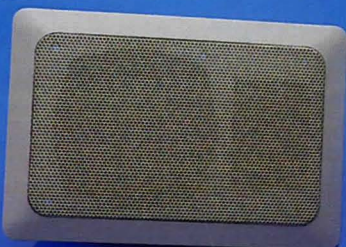

Högtalare för inbyggnad i vägg och tak. Bra för dig som vill ha högtalare som inte tar plats. Med vägg som "högtalarlåda" garanteras en mycket bra basåtergivning. Allt färdigkopplat med bara en klärterminal för högtalarladdan. Bas och diskant högtalare. Max effekt 90W. Imp 8 ohm. Yttermått 280x190x70mm. Hål 240x150mm. Inbyggnadsdjup 70 mm. Lev i par, med monteringsdetaljer. 32-4276..... 625:-



Högtalarväxel med anslutning för 4 par högtalare. Min impedans 8 ohm. Skruvanslutning. Max effekt 200W. Låda i svart plåt. Storlek 185x115x45 mm. 32-4274..... 235:-



Högtalare 8 ohm.	Nr	Diameter	Djup	W	Pris	10 st
	22-948	38 mm	17 mm	0,1	24:50	179:-
	32-672	50 mm	19 mm	0,2	24:50	179:-
	32-3209	50 mm	18 mm	4	44:50	375:-
	32-673	58 mm	19 mm	0,2	26:50	208:-
	32-674	77 mm	23 mm	0,5	28:50	224:-
	32-675	92 mm	27 mm	1	29:50	236:-



Minikassettbandspelare. Stereo med "Bass Boost System" (till- och frånkopplingsbart) för bättre basåtergivning. Snabbspolning framåt och automatstopp. Fäste för bälte. Drivs med 2 st batterier typ R6 (medföljer ej). Levereras med stereohörlurar. Storlek: 115x90x35 mm. 32-4012 98:-



Ministereo-kassettspelare med FM/MV - radio. Volymkontroll. Snabb framspolning. Stereohörlärfon med bygel medföljer. Drivs med 2 st batterier typ R6 (medföljer ej). Frekvensområde 40 - 8.000 Hz. Uteffekt 30 mW. Storlek 130 x 90 x 35 mm. 32-267 225:-



Megafon med löstagbar mikrofon. Hålls i handen eller hängs på axeln. On-Off brytare på handtag och mikrofon. Volymkontroll på mikrofon. Effekt 10W. Drivs med 8 st 1.5V batterier typ R14. (medföljer ej) Vikt ca 1.65 kg med batterier. Storlek 340x230mm. 32-4281 725:-

RADIO, KASSETT- & CD-SPELARE



Stereohögtalarsystem med inbyggd förstärkare. Kan anslutas till minikassettspelare (freestyle) för att få bra ljudåtergivning när spelaren används hemma. Volymkontroll, omkopplare för bas och diskanthöjning. Max uteffekt 2x2 W. Drivs med 4 st batterier typ R14. Uttag för batterieliminatör (t.ex. 32-203). Storlek 120x85x90 mm. Levereras i par med 2x1 m kabel och 3,5 mm stereopropp, men utan batterier och batterieliminatör. 32-1349 175:-



Kassettspelare mono med inbyggd inspelningsmikrofon. Snabbspolning åt båda hållen. Autostopp vid avspeling. Pausknapp. Uttag för yttre mikrofon (propp 3,5 mm), remotekontroll (2,5 mm), hörlärfon (3,5 mm) och batterieliminatör. Passande batterier 4 st typ R6 (medföljer ej). Storlek 190x115x35 mm. 32-1347 225:-

Batterieliminatör passande kassettspelare 32-1347. 32-3296 84:-



Mini-kassettspelare med röststyrning (till- och frånkopplingsbart). Inbyggd högtalare och mikrofon, snabbspolning fram/back samt pausfunktion. Två bandhastigheter. Uttag för örontelefon och 3 V batterieliminatör med 2,5 mm batteripropp. Rekommenderad minikassett 32-3320. Drivs med 2 st batterier typ R6. Batterier, eliminator, örontelefon och minikassett medföljer ej. Storlek: 130x62x25 mm. 32-4010 545:-



Stereokassettradio med CD-spelare. FM/MV. Kassettspelare med snabbspolning åt båda hållen och autostopp. Uttag (3,5 mm) för stereohörlur. CD-spelare med LCD-display. 20 st melodier kan lagras i minnet för valfri spelföljd, repetitionsfunktion. Uteffekt 2x1,4 watt (RMS). Tonkontroll. Drivs med 230 V eller 8 st batterier typ R20 (medföljer ej). Storlek 430x250x150 mm. Vikt 3 Kg. 32-4231 1395:-



Snabbvalsradio Sex stationer kan förinställas. Aut. frekv. kontroll. Volym och tonkontroll. Uteffekt 2 W. Drives med 230 V eller 6 st batterier typ R20 (medföljer ej). Storl. 300x165x86 mm. Vikt 1,2 kg. 32-906 375:-



Stereokassettradio FM/AM. Mono/stereo omkopplare. Inspelning från radio eller inbyggd mikrofon. Automatisk inspelningskontroll. Snabbspolning åt båda hållen. Uttag (3,5 mm) för stereohörlurar. Automatiskt stopp vid in och avspeling. Uteffekt 2x1,25W RMS. Drivs med 4 st batterier Typ R20 (medföljer ej) eller 230V. Svart. Storlek 360x131x91 mm. Vikt 2 kg. 32-4449..... 298:-



Klockradio med FM-radio. Väckning till radio eller summer-ton. Insomningsautomatik och repeterfunktion. 230V. Batteridrift av klockan vid strömavbrott (1 st batt. 9V typ 6F22 medf. ej). Storlek 140x50x110 mm. 32-4539..... 98:-



Klockradio med tydliga LED-siffror. Väckning till radio eller summer-ton. FM/MV radio. Insomningsautomatik och repetitionsväckning. Batteridrift av klocka vid strömavbrott. (1 st 9V batteri typ 6F22 medföljer ej). 230 V. Storlek 200x145x55 mm. Finns svart och vit. 32-3899-1 Svart 189:-
32-3899-2 Vit 189:-



Köksklockradio FM/AM. LCD-display. Klocka med larm (summer/radio) Insomningsfunktion. Repeterfunktion. 9V batteri Typ 6F22 som minne till klockan vid ev. strömavbrott (medföljer ej). Montering under skåp eller bänk men kan även ställas på bord som en vanlig klockradio. Lev med distanser för skåpmontering. 220V. Vit. Storlek 330x130x90 mm. 32-4448..... 249:-



Reseklockradio med display. FM/MV radio. Väckning till radio eller pipsignal. Sleepfunktion. Drivs med 4 st batterier typ R6 (medföljer ej). Uttag för batterieliminatör. Storlek 155x85x30 mm. 32-413 159:-
Batterieliminatör passande 32-413. 32-3296 84:-



Stereo-hörtelefonradio med snabbval. 5 FM och 5 MV-stationer kan förställas. Automatisk sökning av stationer. Frekvens eller tid visas på LCD-display. Manuell eller automatisk avstängning (efter 60 sek.) Volymkontroll, omkopplare för stereo/mono. Fäste för bälte. Lev. med stereohörtelefon. Drivs med 2 st batterier typ R03 (medföljer ej). Storlek 112x63x27 mm. 32-3658 345:-

Miniradio med inbyggd högtalare och för stereohörtelefon (hörtelefon medföljer). MV/FM-stereoradio. Utdragbar teleskopantenn ger bra mottagning. Volymkontroll. Drivs med 2 st batterier typ LR03 (medföljer ej). Storlek 95x60x15 mm. 32-953 169:-



Mikro FM-radio, en liten (37x27x10 mm) och lätt (23 g) med automatisk sökning av stationerna. Med 1 st litium-batteri CR 2032 och hörtelefon. 32-3845 98:-



Miniradio AM/FM med inbyggd högtalare. Volymkontroll, uttag för hörtelefon och fäste för bälte. Drivs med 2 st batterier typ R6 (medföljer ej). Storlek 112x67x33 mm. 32-3954 89:-



Miniradio AM/FM stereo i regnskyddat utförande. Försedd med volymkontroll och fäste för bälte. Levereras med stereohörtelefon. Drivs med 2 st batterier typ R6 (medföljer ej). Storlek 88x59x19 mm. 32-3707 125:-



Hörlursradio AM/FM med ihopfällbar bygel. Teleskopantenn ger bra mottagning. Volymkontroll, omkopplare AM/FM. Vikt inkl. batterier 190 g. Levereras utan batterier (2 st typ R6). 32-406 69:-



Världsradio SANGEAN ATS-818. Quartz PLL synthetiser-system med FM 87.5-108 Mhz (stereo med hörtelefon), LV, MV, KV. Heltäckande AM-band 150-29.999 KHz med möjlighet att ta emot SSB och CW (telegraf). Digital display, 5 siffror visar exakt frekvens. Klocka med två tider, timer och sleepfunktion (59 min). 45-snabbval där favoritstationer kan lagras. Sökning sker med autoscanning eller manuellt med ratt. Mottagarens AM-del är en dubbelsuper med 1:sta MF 55.845 Mhz och 2:dra 460 KHz vilket ger hög selektivitet och minsta möjliga störningar från andra stationer på KV-bandet. Kontrollerna finns för bl.a. ton, HF förstärkning, BFO. Omkopplare för smalband på AM. Uttag finns för yttre antenn (KV) och hörtelefon. Drivs med eliminator (medföljer) eller 4st batterier typ R20, 3st batterier typ R6 för minnesbackup. (Batt. medföljer ej) Storlek 296x68x192 mm. Vikt 1.8 Kg. (utan batterier) 32-4328 1950:-



Världsradio-Reseradio Sangean ATS 808. Kombinerar världsradions frekvensområde med format lämpligt för resan. Frekvensområde AM/KV 150-29999 KHz, FM 87.5-108 Mhz. 45 minnen för lagring av önskade stationer. LCD-display visar 2 tider, alarmtid, frekvens och signalstyrka. Teleskopantenn för FM/KV, ferritant. för LW/MW. Sökning med ratt eller autosökning upp eller ner i frekvens. Sleepfunktion, stänger radion efter 60 min. Uttag för hörtelefon (stereo), DC-jack (6V). Extra antenningång för DX mottagning. Drivs med 4 st R6 batterier eller adapter (32-203). 2 st R6 för minne. Batterier medföljer ej. Lev. med väska. Storlek 196x125x36 mm. Vikt 600 g. Sändningsschema för frekvenser och tider då svenska sändningar kan avlyssnas i utlandet medföljer. 32-1990 1690:-



Reseradio SANGEAN SG-789. Kompakt 10-bandradio med FM (stereo med hörtelefon) medföljer ej, MV och 8 kortvågsband. Frekvensområde på KV-bandet 18:2,3-5,2, 5,8-6,25, 7,0-7,55, 9,45-9,9, 11,60-12,05, 15,0-15,6, 17,45x18,1, 21,45-21,9 Mhz. Mycket lätt att ställa in. Idealisk att ta med på utlandsemestern för att lyssna på svenska utlandssändningar (program med frekvenser och sändningstider medföljer), eller lyssna på europeiska stationer från Sverige. Storl. 168x87x28 mm. Passande batterier 3 st R6 (medföljer ej). 32-3039 450:-



4-bandsradio med snabbval FM, MV, LV, KV. 5 FM och 15 st AM stationer kan förställas. PLL-syntesmottagare med automatisk eller manuell sökning av stationer. Inställd frekvens visas på LCD-display. Klocka med väckning och sleepfunktion. Uteffekt 350 mW. Inbyggd 3" högtalare. Uttag för örontelefon (propp 3,5 mm). Drivs med 4 st batterier typ R6. Passande batterieliminatör 32-203. Storlek 180x115x38 mm. Levereras utan batterier, batterieliminatör och örontelefon. 32-435 395:-

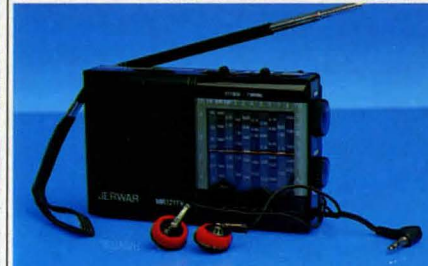

12-Bands reseradio. FM, MV, 8-kortvågsband från 5,95 - till 21,85 Mhz med 2 extraband 56 - till 224 Mhz (TV-ljudet från kanal 5-10). Med denna radio kan man lyssna på de svenska utlandssändningarna på resan eller använda som extra radio i hemmet. Uttag (3,5 mm) för stereohörtelefon som medföljer. Drivs med 2st batterier typ R6 eller batterieliminatör 32-201. Storlek 125x81x27 mm. Lev. utan batterier och batterieliminatör. 32-4232 260:-



Universalväska av kraftig nylonväv med dragkedja. Storlek 12x17x6 cm. Ytterficka med kardborrläs. Lätt avtagbar axelrem, justerbar 60x110 cm. Fäste för bälte på baksidan. Röd, blå eller svart färg. Ange färg. 32-936 46:-



CD-ställ med plats för 16 st CD-skivor. Skivorna kan lutas framåt och bakåt så det blir lätt att hitta rätt skiva. Flera CD-ställ kan monteras ihop. Storlek: 315x175x32 mm. 31-2138 69:-



CD-box ersätter dina trasiga plastetui till CD-skivor. Sats om 2 st. Nr 32-988 Pr fp 10 fp 25:- 200:-



CD-fodral av nylonväv. Plastfickor med plats för totalt 12 st CD-skivor. Lämplig att ha i bilen, på resan mm. Storlek 150x140 mm. 32-4589 79:-



Pickup-insats Tectron T512-S. Dynamisk. Utspänning 5 mV vid 1 KHz, 5 cm/sek. Frekvensomfång 20-25.000 Hz. Kanalbalans: inom 1,8 dB. Kanalseparation: 25 dB. Följsamhet 15x10⁶ cm/dyn. Nästryck 1,5-3 g. 21-485 145:- 21-486 Res.nål 79:-



Utbytesnålar av japanskt fabrikat, som ersätter nedanstående märken. Ersätter SHURE 21-862 N 75-6 Typ 89:- 21-967 N 75-6 för 78 varvs 89:-

Ersätter Philips 21-864 GP 400 Diam. 95:- 21-898 GP 400 Mark II 100:-
Grammofonstift. Sats om 100 st för antikgrammofoner. 21-2079 145:-



Rengöringskasset för bilstereo och kassetbandsspelare. Rengör tonhuvud, kapstan och tryckrulle utan slitage. Rengöringsvätska och utbytesputsfilter medföljer. 31-519 29:50



Rengöringsset för CD-skivor. Med rengöringsvätska och skivborste. 31-518 69:-



Rengöringskassetter med vätska. Rengör sekundsnabbt videoapparaten och kamerans samtliga viktiga delar. Finns för följande system:
31-520 VHS 49:-
31-1912 VHS-C 185:-
31-1913 Videe - 8 mm 145:-



Bilstereoväska för dig som har bilstereo med stöd-kasset. Med denna väska blir bilstereon lätt att ta med sig. Väskan är svart och tillverkad av kraftig nylon. Den levereras med axelrem och har innermåtten 200x200x60 mm. 32-3963 98:-



Märkcrema för videoband. Återanvändbar, självhäftande märkcrema att fästas på kassetterns baksida. På remsan noteras inspelade program. Det skrivna kan enkelt raderas genom att en påmonterad slid förs över texten. Därefter kan ny text skrivas in. Levereras i 5-pack med skrivpenna. 31-2078 39:-



Förvaringsbox för videokassetter i mattsvart eller vit plast. Med plastficka för omslagsbild. Nr 31-1823-1 Svart 80:- 31-1823-2 Vit 80:-



Videokassetter CLAS OHLSON Vår egen videokasset av mycket hög cromedioxid kvalitet för bäst ljud och bild. Tillverkat i Europa.

Nr	Typ	Längd	Pris
31-2283	S-HGXCro ²	E-120	18:50
31-2284	S-HGXCro ²	E-180	23:-
31-2285	S-HGXCro ²	E-195	24:50
31-2286	S-HGXCro	E-240	29:50



Videokassetter FUJI

Nr	Typ	Längd	Pris
31-1772	VHS-SHG	E-180	62:-
31-1773	VHS-SHG	E-240	83:-
31-1774	VHS-SHG Compact	E-30	51:-
31-1906	VHS-SHG Compact	E-45	72:-
31-1822	PRO-S-SE-Super VHS	E-30	99:-
31-1907	PRO-S-SE-Super VHS	E-45	130:-
31-1775	MetalTape Video8	P5-60	62:-
31-1776	MetalTape Video8	P5-90	78:-
31-2317	MetalTape MP Hi8	P5-30	109:-
31-2318	MetalTape MP Hi8	P5-60	119:-
31-2319	MetalTape MP Hi8	P5-90	149:-

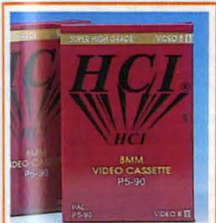

Mikro-kasset. Kasset för talminnen m.m. Storlek 50x33 mm. 2x15 min. 32-3320 29:50

Videe-8 kasset. Super Hi Grade.

Nr	Spellängd	Pr st	10 st
31-2147	P5 60 min.	36:50	295:-
31-2148	P5 90 min.	46:50	395:-



Kassetband SMAT SH-X. Ett kvalitét-allroundband till lågt pris. Bias normal. 120 µS. Slim-format, tar mindre plats. Nr

Typ	Pr st	10 st
31-2290	SH-X 60 min	9:50 79:-
31-2291	SH-X 90 min	11:50 98:-

Kassetband SMAT SK-X. Ett band för dig som ställer lite högre krav på ett normalband. Lågt brus och hög dynamik. Normal bias 120 µS. Slim-format tar mindre plats.

Nr	Typ	Pr st	10 st
31-2292	SK-X 60 min	14:50	130:-
31-2293	SK-X 90 min	19:50	175:-



Kassetband SMAT CR PURE CROM. Ett kromband med lågt brus och hög dynamik, speciellt lämpat för inspelning av CD-skivor. BiasCrome EQ 70 µS. Slim-format, tar mindre plats.

Nr	Typ	Pr st	10 st
31-2296	CR 60 min	16:50	145:-
31-2312	CR 90 min	18:50	165:-

Kassetband SMAT MT. Metallband. För dig som ställer mycket höga krav på ljudåtervinningen. Speciellt lämpat för inspelning av CD-skivor. Metal Bias 70 µS. Slim-format tar mindre plats.

Nr	Typ	Pr st	10 st
31-2294	MT 60 min	28:50	260:-



Kassetband Fuji

Nr	Typ	Pr st	10 st
31-563	C 60 JP - IS	15:80	146:-
31-564	C 90 JP - IS	18:90	173:-

Fotoram i massiv mässing. Glanspolerad och skyddslackerad. Komplet med glas och plyschklädd baksida. Kan placeras liggande och stående. Mässing eller försilvrad mässing.

Nr	Typ	cm	Pris
37-1210	mässing 9x6	34-	
37-1211	försilvr. 9x6	38-	
37-1188	mässing 10x15	59-	
37-1189	försilvr. 10x15	69:-	





Videobelysning 10+20W. Liggande monter. Passar bl.a. video-batteripack Sony NP-55,66,77, Panasonic PV-BP 15,16,17, JVC BN-V14. Våra batterier: 32-3795, 32-3794, 32-4530, 32-4531. Lamporna kan kopplas till och från separat (max 30W). Hög och sänkbar. 6V. Färgtemp. 3200K Storlek: 144x112x68 mm. Vikt 180g.

32-4118 395:-
 22-4128 Reservlampa 10 W 49:-
 22-4129 Reservlampa 20 W 49:-

**KÖPINFORMATION
SE SIDAN 312**



Videolins-tillsats med 1.5x tele och 0.6x vidvinkel. Vändbar. Passar videokamera med 46-49 mm gänga. Adapterring medföljer. Lev i svart fodral.
 37-1191 362:-



Förprogrammerad fjärrkontroll för TV, video och satellitmottagare. Förprogrammerad för de flesta förekommande fabrikat. Medger manövrering av 4 olika apparater. Mycket enkel att ställa in. Kan även användas som ersättare för trasig fjärrkontroll. Drivs med 4 st batterier typ R03 (medföljer ej). Storlek 210x58x20 mm.
 32-3944 295:-

Programmerbar fjärrkontroll för manövrering av fem olika apparater. Enkelt programmerbar från dina ordinarie infraröda fjärrkontroller för TV, video, Hi-Fi anläggningen m.m. Passar de flesta apparater. Totalt 100 kommandon kan programmeras. Inbyggd belysning i knapparna som lyser i 5 sek. efter sista knapptryckningen. Batteri 6 st typ R03 (medföljer ej). Storlek 160x54x28 mm.
 32-3945 385:-



0,6 m.

Scartsladd 0.6m. För dig som inte vill ha onödigt långa sladdar bakom TV, video, satellitmottagare mm. 2 st han kontakter. Fullscartkabel med anslutning mellan samtliga poler.
 32-4536 Pr st 64:- 10 st 498:-
Scartsladd som ovan men längd 1,5 m Pr st 10 st 74:- 590:-

32-3886 Scartsladd som ovan men med han- och honkontakt. Kan användas som förlängningsladd. 79:- 620:-
32-3887 Videokabel SCART Europeanorm. C-EN 50 049. 2 koaxialkabl. 3 enkelledare + jord. 4 enkelledare + jord i separat folieskärm. Yttre folieskärm runt alla ledare. Ytterisolering av gummi. Diam. 7 mm. Pr m 24:50
 49-317 24:50



Scart-förgreningsskåp med 2 utgångar. För anslutning av en video till två apparater eller från en video till två videoapparater (t.ex. vid kopiering). Kabel längd: 40 cm. Samtliga stift anslutna. Storlek: 97x77x31 mm.
 32-4089 115:-



Videokontakt typ SCART.
 Nr Pr/st 10 st
 22-2105 14:50 115:-
Honkontakt typ SCART.
 22-3453 18:50 165:-



Videokabel med scartkontakt hane och 6 st RCA-hankontakter. Längd 1,5 m.
 32-266 98:-



Videokopieringssats med 1,5 m kabel, adapters och 2 st scartkontakter. Passar de flesta på marknaden förekommande videoapparater.
 32-171 139:-



Sladd för Super-VHS med guldpläterade mini DIN-kontakter. Längd 2 m.
 32-4186 49:-



Video bild- och ljudmixer, SE-100. med ingångar för två videos/kameror, en ljudingång, (CD/kassetbandspelare), samt en mikrofoningång. Skjutreglage för in-/uttoning av bild och ljud. Alla ljudkällor har separata skjutreglage för nivåreglering. Möjlighet att skapa "drömeffekter", d.v.s. diffusa kanter samt cirklar och fyrkanter i många olika varianter. Försedd med VU-meter, stereohörlursuttag (3,5 mm), RCA-anslutningar. Levereras med batterieliminatör, fyra adapters 9RCA till BNC), mikrofon, men ej anslutningsladdar (vi rekommenderar videokopieringssats 32-171). Storlek 380x240x55 mm.
 32-4146 2995:-



Kopieringsenhet OPEX. Med din videokamera kopierar du lätt över dina gamla småfilmer, diabilder eller färgfoton och kan sedan visa dem på din TV.
 47-1120 625:-



Textgenerator VMC-100. Gör dina filmer roligare att se på, lägg in egen text när du redigerar. Texten kan flyttas till olika ställen på bilden. 7 sidor kan läggas in i minnet. Batteri 1.5V typ CR 2032 (22-2334) medföljer, håller minnet då generatören ej används. 4 olika storlekar på text. ca 100 olika tecken, även Å, Ä, Ö, 10 texttrader, max 24 tecken/rad. Lev med 2 anslutningsladdar (RCA). Uttag för Super-VHS. Drivs med 9V batterieliminatör 32-3300 (medföljer ej). Storlek 320x110x30 mm.
 32-4538 1295:-
 32-3300 Batterieliminatör 9V. Passande textgenerator 84:-



Videoljud-mixer stereo för ljudredigering av videofilm. Inkopplas mellan kameran och videospelare. Ljud från mikrofon och t.ex. CD-spelare kan läggas in på videobandet tillsammans med inspelat ljud. Drivs med 1 st 9 V batteri typ 6F22 (medföljer ej). Lev. med mikrofon och sladdar.
 32-3529 595:-

Motorcykel-intercom. För kommunikation mellan förare och passagerare. Försedd med volymkontroll, fäste för bälte och on/off indikering. Uteffekt 525 mV. Drivs med 3 st R03 batterier (medföljer ej) eller 5 volt yttre DC-spänning. Storlek 102x70x17 mm. Vikt 110 g. 2 st mikrofoner och högtalare med 1 m kabel ingår.
 32-441 745:-



Adapter för avspelning av VHS-C kassetter i hemmavideon. Storlek 188x104x25 mm.
 31-537 395:-
 32-4275

Batteriadapter för videokamera med 4 olika fästen. Passar bl.a. Canon, Panasonic, JVC, Sony, och Hitachi mm. Lev med spiralsladd och propp för cigarettändaruttag (12V).
 32-4275 175:-

Snabbspolare för video 8 kassetter (8mm). Framåt/bakåt. Genom att spola kassetterna i snabbspolaren spar man livslängd på videokameran. Slår automatiskt av när bandet når sitt slut. Drivs med 4 st 1.5V batterier typ R6 (medföljer ej) eller 6V batterieliminatör 32-203 (medföljer ej) Storlek 150x125x45 mm.
 32-4309 198:-

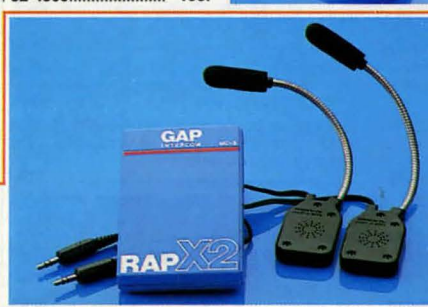



Waldorfdockor. Sy dockan själv, sy och sticka dockans kläder. Mönster-, sömnads- och stickbeskrivningar. 128 sidor, inbunden. 158:-
28-708

Trasmattsboken. Boken innehåller vävnotor till 70 olika modeller. Varje modell visas på helsidesfoto i färg. Ett kort kapitel om vår trasmatttradition och ett teknikkavsnitt som behandlar varp och inslag, klippning av trasor, färgning och olika typer av avslutning. 214:-
28-502

Stora vävboken. Allt om vävning från de första grunderna för nybörjaren till vävning för avancerade. Författare är Laila Lundell. 500 teckn. 48 färgfoton. 353 sid. 254:-
28-283

Stickboken av Maria Natter. Lär enkelt ut allt, från de elementära grunderna till avancerade mönster med flera färger. Över 300 stickmönster med variationsförslag. Även för vänsterhänta. 312 sidor, färg- och sv/v foton. Inbunden. 248:-
28-773



Kniven - en personlig betraktelse av Anders L. Dahlman. Här beskrivs ingående hur kniven ska vara byggd för att vara praktisk, hållbar och tjäna sitt syfte. Samlaren finner också många tips och annorlunda infallsvinklar. 144 sidor, färgfoton, teckningar. Inbunden. 278:-
28-709

Knivar. Av Bo Bergman. En praktisk bok om hur du tillverkar din egen kniv. 80 sidor, sv/v foton, teckningar, inbunden. 179:-
28-556

Knivar på mitt sätt av Bo Bergman. Knivmodeller av olika konstruktion och form presenteras i färgfotografier. 112 sidor, färgfoton, sv/v foton, inbunden. 198:-
28-645

Tälja med kniv och yxa av Wille Sundqvist. Förmedlar engagerande kunskap om slöjda bruksföremål i trä. Beskriver ingående hur man slipar verktygen, olika grepp och tekniker, val av rätt virke för form och funktion och hur det går till att tälja skedar, slevor, skaft, knappar, krokor m.m. Rik. ill. omarb. upplaga. Inbunden 184 sidor. 325:-
28-728

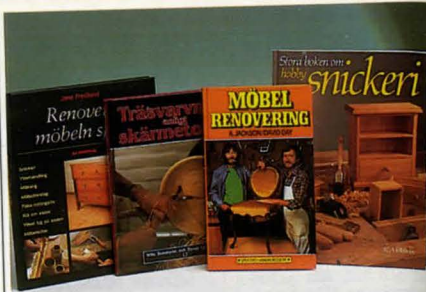

Renovera möbelen själv av Jane Fredlund. Systematisk genomgång av hur man själv kan renovera möbler av olika slag. Vingliga stolar, skeva och spruckna slagbord, fanérskador av olika slag m.m. Målning behandlas liksom rätta beslag till olika möbler. 128 sidor, färgfoton, teckningar. Inbunden. 348:-
28-767

Träsvårning enligt skärmetoden. En teknik som direkt ger föremålen en slit och ren yta. Svarven med tillbehör och verktyg beskrivs ingående. Ny utökad upplaga. 284:-
28-92

Möbelrenovering. Visar att renovering av gamla möbler med framgång kan utföras av amatörer med vanliga enkla verktyg och tillgängligt material. Olika reparations- och ytbehandlingsmoment beskrivs i detalj och mer än 500 illustrationer ger klara och koncisa anvisningar. 240:-
28-511

Stora boken om hobby-snickeri. Om trä som material, om verktyg och maskiner, om ytbehandling, men innehåller främst modeller och ritningar till allehanda föremål. Här finns leksaker, olika bruksting och möbler. 192 sidor, färgfoton, svartvita foton, ritningar Inb. 194:-
28-479

KÖPINFORMATION SE SIDAN 312



ABC i sprutmålning. Besvarar de flesta frågorna i samband med sprutmålning samt sprutmålningstekniken fr. enkla till mera krävande uppgifter beskrivs ingående. Bilder och tabeller. 96 sidor. 75:-
28-22



Ytbehandling. Handbok i ytbehandling för möbel- o. inredningsindustrin av Frans Karlström. Ur innehållet: boning, polering, plastlacker, vattenslipning, blekning, betsning, grundning, porfyllning, sickling, lackfärger, färgsprutor och sprutning, penselstrykning, felfäring, ytbehandling, bättring av genomsprutningar, avfättning av lacker och färger, förgyllning med blagduld. 120 sidor. 64:-
28-89



Träleksaksboken. Den här boken innehåller beskrivningar på över 50 träleksaksmodeller. Varje "bygge" beskrivs utförligt med ett foto, en modellskiss med måttangivelser, materialista och detaljerade steg-för-steg-instruktioner. Själva boken vänder sig inte till barn utan till vuxna som tycker om att hobby-snickra. 198:-
28-506

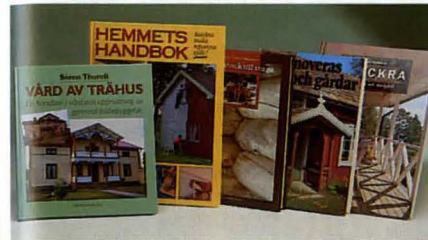

Vård av trähus. Kräver kunskap och försiktighet. Författaren har systematiskt gått igenom husets beståndsdelar. Han redogör för vanliga skador, ger råd om ombyggnadsförslag och underhåll. Stor hänsyn har tagits till äldre tekniker och traditioner. Boken behandlar allt från skorstenstocken till staketet vid tomtgränsen. 216 sidor med ca. 250 ritningar och teckningar. Studieanvisningar ingår. 294:-
28-449

Hemmet handbok av Hans Johansson. Boken för dig som har eget hus eller sommarstuga. Den innehåller lättöverskådliga teckningar som steg för steg visar det mesta du behöver veta för att underhålla ditt hem. I boken beskrivs drygt 150 bygg- och reparationsområden. Allt från det enkla att byta stickkontakt eller rensa avlopp till det mer avancerade som att bygga valv, byta ytterdörr och att laga en betongtrappa. Utnyttjar du boken rätt sparar du både tid och pengar. Den här boken borde finnas i alla hem. 201 sidor, inbunden. 149:-
28-778

Från stock till stuga. Sven-Gunnar Håkansson lär ut timmermännens yrkeskunna, ger idéer om utformning och planlösningar och är en inspirationskälla för alla som vill timra. Här finns knutar av varierande svårighetsgrad och olika hus: kåtor, jaktkojor, uthus, härbren, fåbodar, fritidshus och boningshus. En ny kraftigt omarbetad upplaga med flera timmerhus. 248 sidor, foton och teckningar, inbunden. 255:-
28-282

Så renoveras torp och gårdar av O. Hidemark m.fl. Ömbärlig för alla som vill behålla husets karaktär vid renovering. 272 sidor, färgfoton, sv/v foton, teckningar. Inbunden. 248:-
28-377

Snickra till tomt och trädgård av Hans Mårtensson. Inspiration och all tänkbar handledning får du här när du ska snickra möbler, grindar, verandar, utedass, trappor m.m. Många modeller med tydliga arbetsbeskrivningar. 152 sidor, ritningar. Inbunden. 276:-
28-712



Släktforskning - vägen till din egen historia av E Thorsell/U Schenkmanis. Här får du hjälp att söka bakåt i din egen historia. Du får veta hur man börjar på hemmaplan och sedan går vidare samt hur du ordnar och redovisar dina forskningsresultat. 160 sidor, sv/v foton. Inbunden. 247:-
28-770

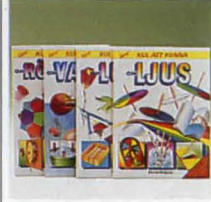

Kul att kunna är en praktisk serie, gjord så att barn och vuxna på ett lätt sätt skall kunna lära sig hur saker fungerar runt omkring dem. Genom att göra de lätta experimenten lär du dig hur tricken fungerar kommer läsaren att tillägna sig vetenskapliga principer som spelar en viktig roll i vardagslivet. 64:-
Om ljus 28-561
Om luft 28-562
Om vatten 28-563
Om rörelse 28-564
Om småkryp 28-729
Om våra träd 28-730
Om växter och djur 28-731
Om årstiderna 28-732

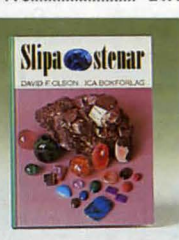

Slipa stenar. Här beskrivs cabochon-slipning, trumling och fasettslipning. Ritningar och anvisningar om hur du bygger enkla och mer avancerade maskiner. Adresslista på var du kan få tag i råsten. 80 sidor, färgfoton, sv/v foton, teckn. Inb. 136:-
28-628

Om ljud 28-651
Om väder 28-652
Om elektricitet/ magnetism 28-653
För unga kemister 28-654

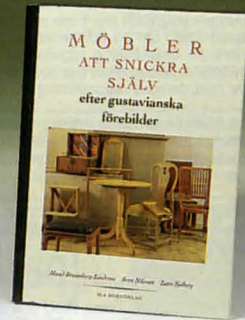

Möbler att snickra själv av L Sjöberg/M Brunnberg Lindroos/S Nilsson. Här finns enkla och mer avancerade modeller av svenska 1700- och 1800-tals möbler med gustaviansk karaktär. Möblerna redovisas i detaljerade ritningar och kan naturligtvis göras med hjälp av handverktyg, även om det går lättare med maskiner. 176 sidor, ritningar. Inbunden. 303:-
28-710



Karlebo handbok, ny omarbetad utgåva, nr. 14. "Verkstadsindustrins bibel" kallas denna välkända uppslagsbok för tekniker inom alla områden. Innehåller det mesta om verkstads-teknik. Den nya utgåvan, som omfattar 1327 sidor och 822 figurer, har kompletterats med nyskrivna avsnitt om bl.a.: CAD/CAM, datorer, investeringsbedömning, kompositmaterial, pulvermetallurgi, svarfräsning, kvalitetsstyrning, ISO 9000, arbetspsykologi. Inbunden. 630:-
28-698

Materiallära. Behandlar utförligt olika material, tillverkningsmetoder, sammansättning och egenskaper. Boken innehåller även materialspecifikationer enl. svensk standard. Ca 550 sidor. Inbunden, ny utgåva. 540:-
28-733



Recept, tips och elektronik. Gamla telefonmodeller, metallgjutning, härdiga rosor, elektrisk bryne, ankare, larm, genomsynlig spegel, tips och recept. I häftet ingår en ritning på väggtelefon. 49:-
28-791

Ritningar, tips och recept, del II. Hobbyföremål, leksaker av trä och papper. Trolleri, varmluftsballong, drakar, vinterfiske, gipstrofeer, hem och hobby, recept m.m. 49:-
28-790

Tom Tits experiment. Denna bok är en faksimilutgåva av den 1898 i svensk översättning utgivna publikationen av Tom Tits experiment. Boken beskriver vetenskapliga förströelser och visar flera demonstrationsritningar. 198:-
28-516

Recept. Del 1 "Gamla kemiskt tekniska recept" från självhushållningens tid, ca 500 recept för tillverkning av bl.a.: Färg, tvål, skokräm, hudkräm, likör, bets, kryddor, krut, metalllegeringar m.m. 60 sidor. 49:-
28-348

Kemisk tekniska recept Del 2. En uppföljning och komplettering av del 1. 50 sidor med bl.a.: "gamla färger", blänering, sprängmedel, fyrvrkerier, ansiktsmasker, kitt, krigssmör m.m. 49:-
28-590

Ritningar, tips och recept. Tema skog och mark. Ur innehållet: kolarkojor, spånger, färger, mått, rökier, engångs-spis, myggmedel, mat, kokgropar, enbärndricka, praktiska råd m.m. 48 sidor. 49:-
28-711

Recept, tips och experiment. Ur innehållet: skidvalla, termiit, barkbröd, klistor, tabeller, experiment, recept för diverse fabriktioner. 49:-
28-714



MIG-MAG svetsning i bilplåt. Handboken behandlar främst svetsning i bilplåt, men är även användbar vid andra arbetsuppgifter med MIG-MAG metoden. 109:-
28-596

Elsvetsning för hobby och hantverk. Behandlar grundläggande elsvetsteknik. 109:-
28-597

Gassvetsning för hobby och hantverk. Handboken behandlar svetsning, lödning, skärning och värmning med gassvets. 109:-
28-600

Metallsvarvning för hobby och hantverk. En praktisk handbok för Dig som svarvar i metall. 109:-
28-649

**Plåt och lack behandlar plåtslageri, spackling samt grunderna i sprutmålningsteknik, så att Du själv skall kunna utföra dessa arbeten på Din bil. 109:-
28-679**

Metaller - Praktisk materialteknik behandlar hur stål, aluminium, gjutjärn med flera metaller är uppbyggda och hur de kan anpassas för olika användningsområden. 109:-
28-700

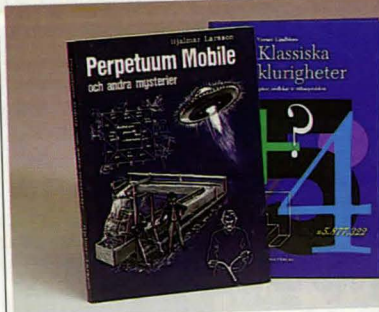

Perpetuum mobile, och andra mysterier. Vi får ta del av hur man kämpat för att lösa drömmen om evighetsmaskinen. Vidare behandlas astrologi, slagrutan, flygande tefat och intelligenster. Har ni egna funderingar inom dessa områden, bör ni läsa denna bok. 168 sidor och ca 200 bilder. 64:-
28-270

Klassiska klurigheter av Verner Lindblom. Allt från riktiga klassiker till helt nya gåtor, ordlekar och räkneproblem. Garanterade överraskningar. 224 sidor, inbunden. 128:-
28-705



Korsordslexikon från A till Ö av Lennart Nilsson. Över 240.000 synonymer, associationer och ämnesord. Allt samlat i en enda del, så att du slipper allt tröttsamt slående och letande fram och tillbaka som i traditionella lexikon. 1078 sidor. Inbunden. 198:-
28-774

Prismas nya uppslagsbok med 55.000 ord och ca. 1000 st illustrationer är ett behjälpligt hjälpmedel i hemmet, för studerande, korsordslösare, TV-tittare och skrivbordet. Tolfte upplagan. Aktualiserad 1994. 824 sidor, inbunden. 198:-
28-788

Prismas små ordböcker med ca. 30.000 uppslagsord. Modern ortförärd. Enkla uttalsanvisningar. Storl. 145x90 mm. Mjukband. 79:-
28-783 Sv.-Engelsk, Eng.-Sv.

79:-
28-784 Sv.-Tysk, Tysk-Sv.

79:-
28-785 Sv.-Spansk, Spansk-Sv.

79:-
28-786 Sv.-Italiensk, Ital.-Sv.

79:-
28-787 Sv.-Fransk, Fransk-Sv.



Mekartipsboken. Med sina ca. 100 rikt illustrerade och praktiskt beprövade tips har den gjort livet lättare för tusentals hobby Människor. Skrivna av Ing. Lundström i Ny Teknik. 76:-
28-734

Mekartipsboken del 2. Ca 100 illustrerade beskrivningar, är en fortsättning i samma stil, dock även med tips för den avancerade hempularen. 76:-
28-776

Bygg själv din solvärmeanläggning av Klaus Lorenz. I detalj förklaras: systemets dimensionering, förberedande takarbeten, bygget av själva solfångarlådan med absorbatoren, VVS- och elinstallationer, kopplingskemat, kostnader, statliga bidrag, insparad energi. Massor av förklarande bilder. Ca 150 sidor, inbunden. 196:-
28-727

Bekvämt i stugan utan el. Hur man med solfångare och vindkraftverk kan få bekvämligheter som radio, TV, belysning, rinnande varmt och kallt vatten. Kyla i gasolyskåp eller jordkällare, värme från vedkaminer eller gasolnläggning. Praktiska lösningar på toa-problemet. Tips om 12 V-system, gasolutrustning, bastu, vatten och avlopp. 2:a upplagan med råd kring bl.a. vindkraftverk. 59:-
28-514

Bygg din egen värmepump. En enkel 32-sidig anvisning som på ett mycket praktiskt sätt visar värmepumpens princip. Samtidigt visas hur man med billigt material (köpt t. ex. på skrotfirmor) kan bygga en egen värmepump. 59:-
28-447

Vedeldning. Ett häfte som innehåller det mesta om vedeldning: Vedens energinnehåll, olika träslag, pann typer, förbränningen, över- och underförbränning, eldningsteknik, reglering av drag och sekundärluft, skorstenen m.m. 40 sid. häftad. 59:-
28-482



Elektronik för alla, del 1. En rikt illustrerad grundbok i elektronik. Inga förkunskaper behövs. Följande behandlas: Mätinstrumentet och dess användning, halvledare, elektromagneter, ohms lag, dioder, transistorer, m. m. 180 sid. 166 bilder. 185:-
28-11

Elektronik för alla, del 2. Bygger systematiskt upp kunskaperna. Ur innehållet: Genomgång av integrerade kretsar, kretsorktillverkning etc. Beskrivning av variabelt nätaggregat med strömbegränsning. 185 sid. 182 illustrationer. 185:-
28-12

Elektronik för alla, del 3. En grundläggande bok i digitalteknik. Stort inslag av klargörande illustrationer och laborationer går författarna igenom olika typer av vipor, minnesfunktioner, räknare, skiftregister, avkodare m. m. 173 sid. Rikl. med illustrationer. 185:-
28-13

Elektronik för alla del 4. Boken vänder sig till som vill skaffa sig grundläggande kunskaper om hur en mikrodator fungerar. Bygger på laborationer, där det bland annat ingår att bygga en enkel dator. 185:-
28-14

Elektronik för alla del 5. Fortsättning på del 1. Nya komponenter beskrivs: tyrystorn, FET-, MOS-, samt darlingtontransistorer. Komponenterna illustreras i en rad nya byggprojekt. Ca 152 sidor. 185:-
28-16

Elektronik för alla, del 6. Fortsättning på delarna 2 och 5. Behandlar analoga integrerade kretsar. Bland annat förklaras olika typer av reglerkretsar för strömförsörjningsenheter. Konstruktioner av kretsar i audiosammanhang, t. ex. discoljus och booster m. m. 185:-
28-17

Elektronik för alla, del 7 ger fördjupade kunskaper i digitalteknik (grundboken är EF4 del 3). Del 7 behandlar i detalj funktionerna hos en rad användbara integrerade kretsar. I boken beskrivs praktiska konstruktioner av räknare, displayer, timer m. m. 185:-
28-545

Elektronik för alla, del 8 behandlar mikrodatorer i praktisk användning. Bland annat en modern 8-bitars mikrokontroller som är hemman i konstruktioner som mätinstrument, styrdon för bränsleinsprutning, hemelektronik etc. 185:-
28-602

16:50



Textilvårdsrulle, försedd med 8 meter "kladd"-papper. Utmärkt för borttagning av damm, hår m.m. från textilier. 16:50
34-3601
Refill till textilvårdsrulle 34-3601. Förp/4st. 49:-
34-3602

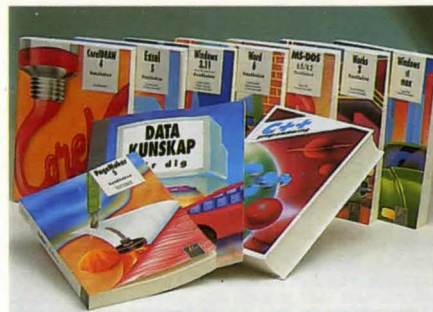

Datakunskap för dig. En mycket lättsmält introduktion till datorer för dig som inte vet någonting idag. Boken ger dig på knappt 100 sidor en bra start i modern datoranvändning. Tar bl.a. upp DOS, Windows, ordbehandling, kalkylering och register. Innehåller dataordlista. 28-793..... 79:-

PageMaker 5 handboken av Carola Kolenda och Tette Granerus. I den här boken får du en rejäl grundkurs i detta mycket användbara desktop-program och du lär dig snabbt att hantera programmets delar i dagligt arbete. Du får även tips och råd från två rutinerade användare. Boken innehåller också övningar som gör att du bättre förankrar dina kunskaper. 28-794..... 309:-

C++ programmering. Lättanvänd handledning. Boken lägger tonvikten på inlämning med korta lättskrivna exempel och illustrationer. I varje kapitel finns övningsuppgifter med facit. Lämpar sig väl för såväl enskild som undervisning i grupp. 710 sidor. 28-738..... 499:-

Corel Draw handboken. Fungerar som grundkurs för att hantera Corel Draw. Du får omfattande kunskaper om hur du med text, grafik och bilder skapar proffsiga layouter. Författarens egna erfarenheter i form av tips och råd gör arbetet lättare. 300 sidor. 28-741..... 419:-

Excel 5 handboken. Boken beskriver alla viktiga användningsområden inklusive en mängd nya finesser och funktioner, praktiska övningar som förankrar dina kunskaper. 340 sidor. 28-660..... 319:-

Windows 3.11 handboken. Detta är en konkret självstudiekurs i Windows 3.11. Tydliga exempel och övningsuppgifter för att stegvis lära Dig att använda Windows 3.11. 262 sidor. 28-673..... 319:-

Word 6 för windows handboken. En introduktionskurs i word för windows. Varje kapitel innehåller praktiska övningar där Du befästar Dina nya kunskaper. 363 sidor. 28-674..... 319:-

MS-DOS 6 handboken. Pedagogisk grundkurs i MS-DOS, som med ett enkelt och lättfattligt språk förklarar väsentligheterna i MS-DOS 6. 389 sidor. 28-737..... 319:-

Works 3 för windows handboken. Med exempel insprängda i texten får Du kunskaper om Works alla delar. Kalkyl, ordbehandling och register behandlas alla ingående. 367 sidor. 28-676..... 319:-

Windows till max. Boken lär dig utnyttja Windows 3.1 maximalt. Beskriver avancerade funktioner, konfig.alternativ och anpassningar man kan göra för att Windows skall fungera med så bra prestanda som möjligt. Ur innehållet: Konfigurera DOS 6, minnestyper, optimerar DOS 6 och Windows m.m. 303 sidor. 28-748..... 418:-



Mat med hetta av Jane Butel. Het, kryddig mat från olika håll i världen. Allt från förrätter, soppor och sallader till fisk, skaldjur och kött. Som avslutning svalkande drycker och lyxiga, lena efterrätter. 200 sidor, teckningar. Inbunden. 28-759..... 215:-

Rutiga kokboken av ICA provkök. En klassiker i köket. Grundkokboken för stora och små hushåll med över 1500 recept. Kraftigt omarbetad utgåva. 768 sidor, över 500 färgfoton. Inbunden. 28-762..... 269:-

Stycka kött. I boken visas i tydliga bilder hur grov och fintstyckning går till. Vidare ges tips på hur olika köttbitar används och hur mörning och besiktning går till. 144 s. Färgfoton. 28-475..... 169:-

Kokboken. "Även vardagsmat kan ha guldkant". Kokbok med över 450 recept. De viktigaste råvarorna presenteras i ett fylligt och rikt illustrerat avsnitt. Mikrovägsmatlagnig. Många steg-för-steg-bilder. Råd, tips och serveringsförslag kompletterar recepten. 320 sidor, ca 250 färgbilder. Boken avslutas med ett praktiskt "köklexikon" samt ett omfattande register. Redaktör: Roger Carlson. 28-691..... 134:-

Vegetariska kokboken av Inga-Britta Sundqvist. En komplett grundkokbok för alla som är intresserade av grön mat och en vegetarisk livsstil. Innehåller ca. 440 läckra recept. 296 sidor, färgfoton. 28-470..... 175:-



Elektroniken i ljud och bild. För Dig som vill skaffa kunskaper om hur hemelektronik fungerar, d.v.s. stereo, video, satellit-TV, kameror, bilmobiltelefoner m.m. Boken är skriven på ett populärvetenskapligt sätt och kräver inga förkunskaper. 28-663..... 184:-

Fakta om el - grunderna. En enkel och lättillgänglig introduktion till den grundläggande elläran. Boken förklarar elteknikens fysikaliska bakgrund och vanligt förekommande begrepp såsom parallell- och seriekoppling, energi, effekt, lik- och växelström osv. 80 s. 28-467..... 158:-

BÖCKER MAN MÅR BRA AV



Massageboken är utsökt vackert och instruktivt illustrerad. Den visar klart och tydligt, steg för steg, hur man ger massage från topp till tå. Boken beskriver också två andra behandlingsmetoder, nämligen shiatzu och zontterapi. Andra intressanta kapitel är: Den mänskliga beröringen, kroppsläsning och Anatomi. 192 s. 28-478..... 229:-

Zontterapi och örtmedicin av Maj-Lis Hagenmalm. Huvudvärk, utslitna höfter och knän, förstoppning, magkatarr m.m. behandlas idag med zontterapi. Här berättas hur man gör och hur man också kan bota med örtmedicin. 158 sidor, sv/v foton, teckningar. Inbunden. 28-436..... 174:-

Astrologi i dag av Anne Marie Appelgren. Denna bok försöker spegla det växande intresset för astrologi. Författaren tar upp olika frågeställningar kring astrologi och berättar vad det egentligen går ut på. 246 sidor, teckningar. Inbunden. 28-761..... 187:-

Zontterapi och metamorfosbehandling av Ing-Marie Sundling. Här redovisar författaren sina egna erfarenheter av 15 års arbete med zontterapi, som hon anser vara enkel, direkt och effektiv metod att bota framförallt kroniska åkommer med. 144 sidor, sv/v teckningar. Inbunden. 28-771..... 227:-

Tänk positivt. Varför lyckas en del så bra och andra upplever det ena misslyckandet och besvikelsen efter den andra? Björn Ringom förklarar i sin bok vilka faktorer som påverkar din framtid. Hör du till de som vill lära dig använda din tankekraft effektivt och därigenom ge dig chansen att uppnå det du vill 28-491..... 198:-

Varför är himlen så blå? av Göran Grimvall. En bok om naturfenomen som regnbågar, ekon, stjärnfall, gröna blixtrar och mycket annat spännande. För seglande, vandrande, resande, semestrare och nyfikna människor. 192 sidor, färgfoton, teckningar. Inbunden. 28-772..... 245:-

Lär dig leva längre - frisk och rik. En egen läkarbok. De flesta sjukdomar och krämpor man råkar ut för kan man ta hand om själv. Här får du ingående veta det mesta om många av våra vanligaste sjukdomar. Hur du blir av med dem och hur du undviker dem. Var rädd om din hälsa - du ska ha den hela livet. 208 sidor. 28-782..... 189:-

Tjåna extra pengar - på deltid eller heltid. Lär dig starta eget och lyckas! Över 3.000 affärsidéer. Lär dig affärsinnehåll. Förvandla fritiden till kontanter. Konstn att pruta och konsten att gå i konkurs. 208 sidor. 28-781..... 189:-

Använd ditt huvud mer effektivt - privat och på jobbet. Skaffa superminne, fördubbla din läshastighet, lär dig att tänka intelligentera, minnas bättre, komma ihåg möten, avtalade tider och annat som är av betydelse. Kom över olustigheter inför att hålla tal och föredrag, använd tiden rätt, mental träning och mycket mer. En mycket komplett bok i dessa ämnen. 248 sidor. 28-780..... 189:-

Lös dina ekonomiska problem - för alltid. Boken ger dig full kontroll över din ekonomi. Pengarna kan räcka längre än man tror och kronofogden, utmätning m.m. betyder inte slutet. Innehåller bl.a. tabeller som du själv fyller i, budgetförslag och standardbrev. 216 sidor. 28-779..... 189:-



Livsfrågor och vardagsetik av L Ryberg. En introduktionsbok som tar upp knipen av att tänka igenom sin livsvsyn och förstå sammanhang. 112 sidor, teckningar. Inbunden. 28-694..... 142:-

Tre små böcker som är skrivna för Dig som vill och törs ta ansvar för Din hälsa. Böckerna är tänkta som ett värdefullt komplement till skolmedicinen. Fört. Anja Arneving, homeopat och hälsokonsult.

Kryddor i stället för medicin. 19 av våra vanligaste kryddor beskrivs, dels hur de används i maten, dels deras medicinska effekter. 45 sidor. 28-701..... 49:-

Anjas 20 bästa hälsoörter. Beskrivning av insamling, torkning, beredning av örter, samt korta och enkla tips hur Du kan använda örterna som huskurer mot våra vanligaste krämpor. 50 sidor. 28-713..... 49:-

Kloka boken är uppbyggd kring tio hälsoråd, med motiveringar. Det handlar om kost, terapeutiska massagepunkter, homeopati, huskurer och annan viktig gammal klokskap. En bok alla bör läsa. 54 sidor. 28-702..... 49:-

Gå ned i vikt av Stephan Rössner. Boken beskriver hur man upphör med dåliga vanor och hur man med enkla medel går ned i vikt och sedan håller vikten. Kom ihåg! Det går att äta allt - men inte alltid. 28-722..... 128:-

Styr själv Ditt liv av Victor Dishy. För Dig som vill få ut mer av livet och lära Dig lyssna till Din intuition. Träningsprogram som övar upp Din kreativitet och intuition. 168 sidor, inbunden. 28-724..... 164:-

Skönare med åren av Barbara Enander. En livsbejakande, okonventionell skönhetsbok för kvinnor som passerat de 30. Lär oss få distans till ungdomsmyten och acceptera de rynkor vi ofrånkomligt får med åren. Tips och råd om kosmetik och skönhetsvård. 144 sidor, färgfoton och teckningar. Inbunden. 28-760..... 235:-

Lär dig förstå och lösa konflikter - hemma och på arbetsplatsen. Av Barbro Esbjörnsdotter. Frånvaron av kommunikation är konflikternas bränsle. Ju mindre vi vet desto större är risken att vi börjar bilda förvrängda uppfattningar om varandra. Med för många konflikter blir tillvaron stressande och improduktiv. Här behandlas olika konfliktlösningsmodeller och berättas om i vilka sammanhang olika modeller kan användas. 272 sidor, sv/v teckningar, inbunden. 28-775..... 217:-

Handbok i kalligrafi av Diana Hardy Wilson. Konstn att skriva vackert. Beskriver ett brett urval av tekniker och stilar. Steg-för-steg visas hur du formar de olika bokstäverna, vilken pennan som passar bäst, hur du utformar layouten på en sida och hur du binder ihop. 200 sidor, färgfoton och teckningar. Inbunden. 28-777..... 349:-



Keramik från början av Linde Wallner. En grundbok för nybörjaren. Den tar upp vanliga tekniker, tumning, ringling och drejning. Varje avsnitt illustreras med färgbilder som steg-för-steg visar olika modeller som passar för respektive teknik. 128 sidor, färgfoton. Inbunden. 28-765..... 227:-

Akvarell, gouache och akryl av Hazel Harrison. Behandlar vattenbaserade tekniker i ordets vidaste betydelse. Lär ut olika metoder och tekniker ste-för-steg och visar exempel på hur kända konstnärer tillämpar sina kunskaper. 192 sidor, färgfoton. Inbunden. 28-717..... 365:-

Akvarellmålning. På klassiskt manér lärs grundidéerna ut kring färg, form och teknik. Ur innehållet: färgteknik, figurteckning, porträtt, nakenstudier, att avbildad djur, landskap samt råd om färger och material. 28-481..... 164:-

Tekna med blyerts och krita av Ettore Maiotti. Här får du lära dig tekniken på klassiskt manér. Du får upptäcka det väsentliga: formen, volymen, skuggorna. 159 sidor. Inbunden. 28-718..... 188:-

Måla miniatyrer. Elisabeth Davys Wood förklarar pedagogiskt steg för steg hur man målar landskap, blommor, djur, porträtt och barn. Behandlar även material, hjälpmedel, färger, tekniker, inramning och grundering. Separat kapitel om siluettklippning. Inbunden. 28-719..... 228:-

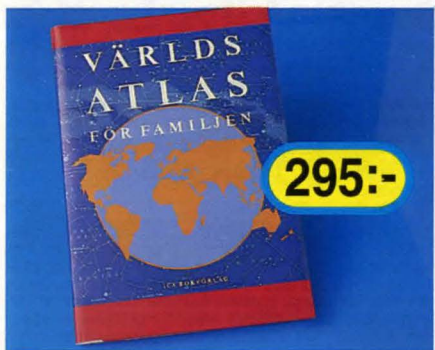

Världsatlas för familjen. Helt ny uppdaterad utgåva, både vad gäller landsgränser och flaggor, av denna mycket populära världsatlas. Detaljerade och översiktliga kartor över hela vår föränderliga värld. De nordiskaländerna avbildas i utförliga kartor i extra stor skala. En unik digital teknik har använts, som möjliggjort mycket hög aktualitet. 276 sidor, kartor, färgfoton, teckningar. Inbunden. 28-692..... 295:-



Ympning av fruktträd av Anton Nilsson. En komplett handbok i ympningsmetoder, beskärning samt hur man räddar skadade träd. 28-706..... 178:-

Beskärningsboken. Beskärning och teknik behandlas för alla nu aktuella växter och dessutom finns en xbeskärningsnyckel. Man får vidare lära sig att röja, att ympa och att bota skador. 112 s. 28-396..... 215:-

Odling i kruka av Marguerite Walfridsson. Med hjälp av växter i kruka kan man skapa ett trädgårdsforum där inga andra växter egentligen kan trivas, eller där det inte alls går att odla - på en terrass, balkong eller gård. Massor av råd och tips på växter som går att odla i kruka. 88 sidor, färgfoton. Inbunden. 28-707..... 184:-

Gammal trädgård blir som ny av L-E Samuelsson/U Schenkmans. Enkla lösningar på problem som uppstår när man vill göra om sin gamla trädgård. Fruktträd, buskar och planteringar bearbetas för att uppnå målet - en modern och lättkött trädgård. 168 sidor, färgfoton, teckningar. Inbunden. 28-763..... 256:-

Torkade växter - plocka, odla, arrangera av G Nilsson/S Göthlin. Här visas steg-för-steg 16 olika arrangemang som man kan göra själv. Växter av alla de slag beskrivs och man får tips på hur de bäst används och hur de ska hanteras för bästa resultat. 176 sidor, färgfoton. Inbunden. 28-766..... 259:-

Växthus och drivbänkar av L-E Samuelsson/U Schenkmans. Här får du anvisningar om de olika växternas krav samt råd och tips om växthusets och drivbänkens konstruktion, utrustning, placering och skötsel. Du får också lära dig att själv bygga växthus eller drivbänk. 144 sidor, rikt illustrerad. Inbunden. 28-622..... 165:-



Överleva på naturens villkor av L Fält/S Källman/H Sepp. Kunskaper om hur man överlever olika nödsituationer i det fria. 180 sidor, färgfoton, teckningar. Inbunden. 28-460..... 199:-

Överleva i det sårbara samhället av L Fält/S Källman/M Ekeblom. Bokens syfte är att minska vår sårbarhet och öka vår förmåga att klara oss i en krisituation om de komplexa försörjningssystemen slås ut. 136 sidor, färgfoton, teckningar. Inbunden. 28-695..... 179:-



Pilotväska med teleskophandtag och hjul. En perfekt väska för resande, demonstrationer, mässor. Handtaget fälls enkelt in, hjulen går att montera bort. Väskan (450x330x200 mm, inkl. hjul är totalhöjden 390 mm), har ett ytterfack och två långsgående fack invändigt. Dessutom fack i locket för visitkort, pennor och kalkylator. Kombinationslås. Svart konstläder. 40-4771..... 598:-



Pärm för systemkalender i mjukt kalvskinn med slät yta. Svart. Passar de flesta systemkalendrar. Ringdiam. 23 mm. Plats för ca 200 blad. Innehåller 7 fickor varav ett stort med blyttlås, pennhållare och slejv med tryckknapp. Mått 140 x 195 mm. 36-635..... 315:-

Systempärm i läder. Innehåller 6-ringsmekanism, 8 kreditkortsfack, 2 stora fack och ett yttre fack med dragkedja. Vinröd. 36-699..... 425:-

Grundsats - Systemkalender, 95x170 mm. Passar våra läderpärm. Kalenderbunden almanacka, en vecka per uppslag med svenska högtider och namnsdagar. Två plastreger (standard och A-O) samt bokmärke (linjal). Många av blanketter: Att göra dagplan, Anteckningar linjerat och rutat, Projekt, Att kontakta, Kårjournal, Kassabok, Matrisplan, Projektplan, Arslapå 1995, Telefonregister. Totalt 354 sidor. 36-791..... 93:-

Stämpel, speciellt konstruerad för privatbruk, litet format. Du köper stämpel från oss och skickar manuskript på bif. beställningstalång till producenten. Stämpelpräglingen ingår i priset. 28-547..... 159:-



Rollerpenna En elegant penna med svart bläckfärg. 26-822 Rollerpena silver 0,5mm. 29:-
26-823 Rollerpena blå 0,5mm. 29:-
26-824 Rollerpena vinröd 0,5mm. 29:-
26-825 Rollerpena svart 0,5mm. 29:-
26-826 Reservpatron svart 0,7mm. 12:-
26-854 Reservpatron 0,5mm. 12:-



Portmonnä av äkta kalvskinn. Myntficka med dragkedja, 5 sedelfack och plats för minst 4 kreditkort. 500 kr sedlar får plats ovikta. Storlek: 16x10x2 cm, svensktillverkad. 34-3433 Svart..... 198:-
34-3434 Ljusbrun..... 198:-

Plånbok i svart läder. Dubbla fönster, liten bälg vid blyttlåset så att man lättare kommer åt mynten. 3 st. sedelfack. Plats för 4 st. kontokort. En liten plånbok som rymmer allt man behöver. Passar både ungdomar, damer och herrar. 36-852..... 139:-

Plånbok i svart läder. En tredelad plånbok för herrar. 500 kr. sedlar går ner raka. Checkhäfte går ner. Ett långt genomgångsfack på insidan. Plats för 5 st. kontokort med lock över. 36-853..... 198:-

Visitkortspärm En exklusiv visitkortspärm i konstläder. Pärm innehåller 12 plastsidor indexupplagade från A till Ö och 8 plastsidor utan index. Sidoficka på båda innerpärmssidorna. 36-855 Visitkortspärm..... 69:-
26-856 Utbytesfickorutanindex..... 21:-
26-857 UtbytesfickormedindexA-O..... 24:-



Kalligrafpen för skönskrift. Bläckpennor av högsta klass med spetsbredd 1,1 - 1,5 - 1,9 mm. Set med 3 pennor, 6 bläckpatroner (svart) samt instruktionshäfte. Utmärkt för inbjudningskort, album m.m. 36-715..... 159:-

Kalligrafpen spetsbredd 1,5 mm med långt skaft för god balans. Skrivbordsställ samt patron ingår. 36-714..... 49:-

Bläckpatroner för ovanstående pennor samt reservoarpennor. Standardformat 37 mm. 6 patroner/förp. Finns i färger blått, svart, rött och grönt. Ange färg. 36-716..... 9:-

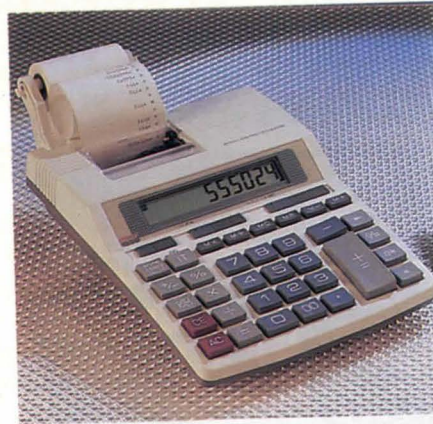

Bordsräknare med frånkopplingsbar skrivare för visning av resultatet på remsa och 10 siffrors LCD-display eller enbart på display. Omkopplare med 5 lägen för decimalkomma. Räknare de fyra räknesätten och procent. Försedd med minne. 1 rulle 57 mm bred standard-remsa medföljer. Uttag för batterieliminatör 6V. Mått 160x210x45 mm. Drivs med 4 st batterier typ R6 (medf. ej) 295:-
36-183
Pappersrulle för räknemaskiner. Standardbredd 57 mm. 54:-
36-480 Pr st 11:50 10 st
Batterieliminatör till ovanstående räknare. 84:-
32-203



Bordskalkylator med 8-siffrig lutande LCD-display. Sifferhöjd 11 mm, stora tangenter. Fyra räknesätt samt rot, procent och minne. Solcell och batteridrift (1 st typ SR 44, medföljer). Storlek 140x103x30 mm. 79:-
36-744

Bordskalkylator med lutande display. Solcell och batteridrift (1 st 22-331 medf.). 12 siffrigt 12 mm stora LCD-siffror. Fyra räknesätt samt rot, procent och minne. 5-läges omkopplare för decimalkomma. Stora tangenter. Storlek 156x153x15 mm. 169:-
36-49

LÅNGD OCH VIKTMÅTT			
in	cm	2,54	0,3937
ft	m	0,3048	3,2808
yd	m	0,9144	1,0936
mile	km	1,6093	0,6214
ib	kg	0,4536	2,2046
oz	g	28,35	0,0353
US gal	l	3,7854	0,2642



Teknikerkalkylator med 67 vetenskapliga och statistiska funktioner. Solcellsdriven, 10 siffrors display. Förutom de vanliga räknesätten finns trigonometriska funktioner fakultet, och statistikprogram. Räknar med och omvandlar decimala-, binära-, octala- och hexadecimala tal. Logiska funktioner och bräktrräkning. Storl. 134x71x9 mm. Lev. med fodral. 195:-
26-548

Teknikerkalkylator med 58 vetenskapliga och statistiska funktioner. Stor display, tydliga siffror (10mm). Storlek och funktion som ovanstående. Drivs med batteri typ SR44. Lev med batteri och skyddskåpa. 79:-
36-978



Databank med stor minneskapacitet, 128 Kbyte. Adress/telefonregister, kalender, världstider, kalkylator, klocka, tidtabell, valutaomräkning mm. Möjlighet att sätta kod (spårr) som gör att andra inte kan ta del av det som finns inprogrammerat. 6 rader i display med 20 tecken/rad. Storlek utfäld. 140x130x10 mm. Levereras komplett med 4 st batterier typ CR 2032. 795:-
36-977

Batteri alkaliskt LR6 32-4445 4-pack 17:50 **Batteri R6 32-3718 4-pack 12:50**

TUM TILL MILLIMETER		
1/32 = 0,79	5/16 = 7,94	11/16 = 17,46
1/6 = 1,59	3/8 = 9,53	3/4 = 19,05
1/8 = 3,18	7/16 = 11,11	13/16 = 20,64
5/32 = 3,97	1/2 = 12,70	7/8 = 22,23
3/16 = 4,76	9/16 = 14,29	15/16 = 23,81
1/4 = 6,35	5/8 = 15,88	1 = 25,4



Kalkylator med solcell och batteridrift. 8-siffrig LCD-display, sifferhöjd 11 mm, gummitangenter. Fyra räknesätt samt rot, procent och minne. Passande batteri 1 st typ SR54 (medföljer). Levereras komplett med fodral, storlek 125x70x9 mm. 49:-
36-767 **26-579**

Omvandlingskalkylator Solcells- och batteridrift (1 st batteri Typ SR54 medföljer). Fyra räknesätt samt procent, rot och minne. Inprogrammerad omvandling till och från KJ/KC, °F/°C, in/cm, ft/m, mile/km, acre/m2, in2/cm2, ft2/m2, mile2/km2, acre/ha, uk ton/kg, in3/cm3, ft3/m3, gal/1, foz/ml, yard/m, oz/g, lb/kg, uk gal/1, uk fl oz/ml. Lev med fodral. Storlek 100x65x9 mm. 98:-
26-579



Databank med 20 Kbyte, ca 20.000 tecken, för lagring av meddelanden och adresser med telefonnummer. LCD-display med 24 tecken. Ett meddelande max 100 tecken. Med kodspår, klock- och datumvisning. Möjlighet att lägga in meddelande med larm flera dagar eller månader i förväg. Timer. Kalkylator med 4 räknesätt. Gummiklädda tangenter. Storlek 105x66x8 mm. Reservbatteri 1 st litium 22-2335. Dataminne vid batteribyte. 295:-
36-653 **36-637**

Solcells-kalkylator. Tunn (6 mm) med "big display" och stora gummiklädda tangenter. Fyra räknesätt samt rot, procent och minne. 8 LCD siffror. Storlek 85x54x6 mm. Med fodral. Solcell och batteridrift 1 st typ SR54 medföljer. 49:50
36-637



Kart/ritningsmätare Mäter vägen mellan 2 punkter på kartan kan också användas som hjälpmedel vid ritningsarbete. Denna elektroniska mätare ersätter linjalen. Mäter km, m, cm, mm, MI, FT, IN, NM. 5 program för omvandling av olika mätsystem. 9st minnen för olika kartskalor. Stor tydlig display. Mätaren drar automatiskt av när man backar. Start och stoppknapp gör att mätresultatet ligger kvar i display trots att man kommer åt mätjulet. Automatisk avstängning förlänger livslängden på batteriet. Drivs med 3 st batterier typ SR44 (medföljer). Storlek 150x47x14 mm. 495:-
36-982



42-4585 **42-4584**

Databord med plats för din dator och skrivare. Utdragbar hylla för tangentbordet. Extra hyllor med plats för papper till skrivaren. Lätt att flytta på 4 hjul. Stadig konstruktion. Lätt att montera. (BxDxH) 61x46x80 cm. 795:-
42-4585

Printerbord med plats för dubbla skrivare. Två hyllor för skrivare med öppning för pappersmatning underifrån. 4 hyllor för papper. Baksidan gallsyddad, gör att papperet inte strasslar. Stadig konstruktion, enkel att montera. Lätt att flytta på 4 hjul. Storlek: 61x50x108 cm. (l,b,h). 995:-
42-4584



42-4310 **42-4586/87**

Dokumentväska i svart kraftig nylon. Utrustad med bärhandtag och justerbar axelrem. Bra för dig som behöver bära div. papper, broschyrer, pårmar mm till arbetet, skolan eller från ett mässbesök. Kan även användas som dataväska. Ett stort fack samt 2 mindre på utsidan (A4-format). Ytterfack med plats för pennor, visitkort, anteckningsblock, m.m. Lock med spänne och dragkedja. Storlek: 42x30x8 cm. 295:-
42-4310

Dataväska av kraftig, vattenavstötande svart nylon. Kantförstärkt. Plats för dator med yttermått 345x240x76 mm. Försedd med bärhandtag och justerbar axelrem. Innerfack med flyttbar vägg och 2 remmar (kardborrefäste). 9 olika fack för t.ex. disketter, pennor, visitkort, anteckningar m.m. 1 stort yttre fack för dokument. Dragkedja runt väskan gör att den lätt kan fällas ut. 245:-
42-4586

Dataväska av kraftig, vattenavstötande svart nylon. Kantförstärkt. Plats för mindre dator 300x240x70 mm. Försedd med bärhandtag och justerbar axelrem. Dragkedja runt väska gör att den lätt kan fällas ut. 4 st innerfack med plats för anteckningar samt disketter. 1 st ytterfack. 165:-
42-4587

PENNOR

Kulspetspenna med stålfattad kula. Blå bläckfärg. Förp. 10 st. 26-650Pr/fp 19:-



Mekanisk penna fp/3 Tryckblyertspenna med 0,5mm blyertsstift och radergummi. 26-827 19:-

Mekanisk penna Blyertspenna med 0,5mm blyertsstift och radergummi. Stiftmatningen sitter längs med pennskaftet vilket gör att stiftet enkelt och praktiskt matas fram med pekfinger medan Du skriver. 26-828 15:-

Penn-set Ett set kvalitetstryckblyertspennor innehållande 1 st. penna med 0,5mm, 1 st. med 0,7mm och 1 st. med 0,9 mm stift. Radergummi finns under topphylsan. 26-829 39:-

Automat-penna fp/2 Automatisk frammatning av spetsen. Med 0,5mm. blyertsstift och radergummi. 26-732 13:20

26-175 Stift 0,5 mm HB (10 st) 6:50
26-684 Stift 0,7 mm HB (16 st) 10:50
26-882 Stift 0,9 mm HB (12 st) 13:-

Radergummi, syntetiska. Set om 2 st. Ett dubbelt för blyerts och kulspets, ett grönt för blyerts- och kolpennor m.m. på ritpapper och pannår. 26-681 11:-



Blyertspenna av trä med radergummi. Hårdhet HB. Längd 19 cm. Lev. 12 st per förp. 26-50 18:-

Märkpena med specialblyertsstift som fäster på allt, även metall, porslin och glas. 26-431 8:50

Timmermanspenna, mjuk. Nr 20-49 Prst 7:50 10st 60:-

Kulspetspenna med Parker Jotter-system. Överdel i rostfritt stål. Blått bläck. 26-712 29:-

Extra patron till Parker kulspetspenna. 26-713 blå 9:-
26-834 svart 9:-
26-835 röd 9:-
26-836 grön 9:-

98:-
Termoklocka Visar tim, min, sek, månad, datum, dag, tidsignal, alarm och termometer. Mätområde -10 till +60 grader. Noggrannhet +/- 1 grad. Stålboett. Armband i plast. 24-3567 98:-



Märkpena. Permanent alkohobaserat tusch. Extra grov med snedskuren filtpets, 5-9 mm. 26-675-1 Svart 12:-
26-675-3 Röd 12:-
26-675-5 Blå 12:-

Whiteboard-penna. Spets 5 mm med rundad topp. Sats med 4 pennor: blå, röd, svart och grön. 26-676 18:-



Överstrykningspenna med sned skuren spets bredd 5 mm. Sats med 6 st: 2 gula, orange, rosa, grön och blå. 26-677 19:50

"Blädderblockspenna". Vattenbaserat bläck för sugande underlag t.ex. papper och kartong. Spets 5 mm, rundad topp. 8 färger/set: svart, brun, blå, grön, röd, rosa, orange och gul. 26-678 18:-



Kalligrafipennor. Snedskuren mejslad spets för skönskrift med varierande linjebredd och färgläggning. Vattenbaserat bläck. 10 färger/set. 26-679 24:-



Pennset med fin linje, 0,4 mm spetsbredd. Levereras i etui med 4 st färger: blå, svart, röd, grön. 26-789 15:-

Märkpena för textil, vattenbaserad. Går att skriva på alla typer av textil. Tål 60° tvätt. Behöver ej strykas fast med strykjärn. Levereras i etui med 6 färger: röd, grön, gul, blå, brun och svart. 26-787 17:-



OH-penna Set med 4 pennor i färgerna svart, blå, grön och röd. Fin spets. Permanent bläck. 26-874 39:-

OH-film Värmetålig seriekopieringsfilm. Antistatbehandlad på båda sidor, vilket medför att den går att seriekopiera. Utmärkt tonerupptagning, värmetålig utan bakark. 100 ark per ask. 36-872 149:-

Dubbelspetspennor med grov/smal spets i vardera ände. Vattenbaserat bläck. 10 färger/set. 26-680 23:-

KUVERT M.M.

C4 = 1/1 A4 229 x 324 mm.
C5 = 1/2 A4 229 x 162 mm.
C6 = 1/4 A4 114 x 162 mm.
E65 = 3 vikt A4 110 x 220 mm.



Fönsterkuvert E65 med fönster H2 vita 50/förp. Fönstret sitter 40 mm från nederkant. 28-524 29:-

Fönsterkuvert C6 med fönster H3 vita. Fönstret sitter 15 mm från nederkant. 15/förp. 28-527 12:-

Kuvert 28-528 C5 162x229 mm vita el. bruna 100/förp 59:-
28-530 C5 dito bruna 15/förp 12:-
28-531 C4 229x324 mm vita el. bruna 50/förp 59:-
28-532 C4 dito vita 5/förp 12:-

Kuvert, 3-vikt A4, vita. 50 st/fp. 28-523 29:-
Kuvert, 1/1 A4, bruna. 7 st/fp. 28-533 13:-
Kuvert, 1/2 A4, vita. 10 st/fp. 28-529 13:-
Kuvert, 1/4 A4, vita. 100 st/fp. 28-526 25:-



Brevpapper inkl. kuvert i 100% oblekt miljöpapper. Innehåller 15 skrivpapper och kuvert. Begränsat parti. 28-578 19:-



Postblock, 50 ark linjerat fint brevpapper. Storlek 21x29 cm. 28-313 21:-
Kuvert. Vita, litograferade på insidan. Storlek (C6) 11,4x16,2 cm. 50 kuvert i kartongmapp. 28-311 16:-
Kvittensblock, A5 50 blad. 28-546 19:-

Hushålls-kassabok med datum, textkolumn, inkomster - utgifter och diverse. 28-743 14:-

Karbonpapper A4, 10/FP. 36-879 19:-



Miljökuvert, 100% oblekt returpapper 28-537 C6 114x162 mm, 40/förp. 14:-
28-538 C5 162x229 mm, 10/förp. 12:-
28-539 C5 dito, 100/förp. 62:-
28-540 C4 229x324 mm, 5/förp. 12:-
28-541 C4 dito, 50/förp. 62:-
Kollegieblock miljö med spiralrygg. 28-542 A4, 70 blad linjerat 12:-
28-543 dito rutat 12:-



Jiffypåse 120x250 mm 10/förp. 28-534 28:-
28-535 dito 180x300 mm 10/förp. 41:-
28-536 dito 255x410 mm 10/förp. 52:-
Påsnitar Praktiska nitar till förslutning av Jiffy-påsar o dyl. Förpackning om 100 st. 26-837 9:-



Notis Självhäftande, som kan fästas nästan var som helst, tas bort, flyttas och fästas igen. Varje block innehåller 100 blad. Säljes både per styck och i 12/fp. Färg gul. Nr. Mått Antal/fp Pris
26-866 76x76 1styck 9:-
26-867 76x76 12/fp. 86:-
26-868 76x105 1styck 10:-
26-869 76x105 12/fp. 89:-

Notis-block dito, 3-pack i gult, rosa och orange färg. 50 blad per block. 26-871 21:-

Märkfilkar Avtagbara märkfilkar som sitter säkert och syns bra. Finns i 6 färger. Transparent vid häftämnet så att eventuell text syns. Går att skriva på, kan flyttas. 50 filkar per förpackning. Nr. Färg
26-870-3 röd 15:-
26-870-4 grön 15:-
26-870-5 blå 15:-
26-870-8 orange 15:-
26-870-9 gul 15:-



Inbjudningskort, "gör-det-självkort". 10 st dubbelvikt, otröckta kort med kuvert. Storlek 110x165 mm. 36-710 Liggande 23:-
36-711 Stående 23:-

Ritpack innehåller 1 kg ritpapper A4. Oumbärligt i skolan, fritids, leks och hemmet. 28-579 29:-



21:-

Pärm med tygöverklädd trärygg. En svensktillverkad klassiker! Finns i röd, blå, grön, brun, gul, svart och vinröd. Ange färg.

38-306 21:-
Pärm av pressad kartong. Ringmekanism. Finns i röd, grön, blå och svart. Ange färg.

38-318 11:-
Register, 24 blad A - O 10:-
Register med plastade filkar 27:-
28-310 A - O 20:-
28-309 1 - 12 20:-

Plastficka, kopierasäker av polypropylen. Multihålede öppen översida, förstärkt rygg. A4.

28-684 100/fp 10:-
28-685 100/fp 72:-
Aktmapp, kopierasäker, halkfri polypropylen. Öppen över- och långsida. A4
28-686 100/fp 13:-
28-687 100/fp 95:-



Kollegieblock 80 gram, 80 blad, ett riktigt kollegieblock. Nr Pr st 10 st
28-629 A4 Rutat 104:- 1089:-
28-630 A4 Linjerat 104:- 1089:-
28-320 A5 Rutat 102:- 989:-
28-319 A5 Linjerat 112:- 989:-

Telefonblock, 5-delat 125 x 245 mm. 28-639 6:-

Kollegieblock, 1/2 stående A4, 100 blad. 28-544 21:-

Anteckningsblock, kantlimmad kortsida. 60 g papper 100 blad. Nr Pr st 10 st

28-631	Rutat A4 hålade	112:-	132:-
28-632	Rutat A5	90:-	75:-
28-633	Rutat A6	67:-	55:-
28-634	Linjerat A4 hålade	112:-	132:-
28-635	Linjerat A5	90:-	75:-
28-636	Linjerat A6	67:-	55:-

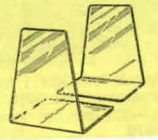

Bokstöd av rokfärg. plast. Höjd 13 cm. Bredd 11 cm. Nr Pr par 5 par
34-1611 16:- 71:-
Bokstöd stor modell. Höjd 17 cm. Bredd 16 cm. Nr Pr par 5 par
34-1616 28:- 119:-



Färgkoda Ditt förvaringsbehov

Förvaringsmodul i slagfast polystyrolplast. Ett helt byggbart system består av 6 ramar, 6 lådor och 1 bottenplatta. Kan även köpas i delar och monteras helt efter egna önskemål. Mått hel modul enl. ovan BxDxH 266x365x305 mm. Användbart för dokument, blanketter, ritningar eller andra papper som man ej vill hälså. Färger enl. foto.

40-4400 269:-
Ram till ovanstående. Använd 1 st/låda. Grå. 40-4401 16:-
Låda för dito. Innommått 340x250x40 mm. Finns i nedanstående färger.
40-4402 Vit 32:-
40-4403 Gul 32:-
40-4404 Röd 32:-
40-4405 Grön 32:-
40-4406 Blå 32:-
40-4407 Grå 32:-
Bottenplatta för dito. Använd 1 st/modul. Grå. 30-4408 21:-
Etikethållare. 20-4409 6:-



Tidskriftsamlare i vit, svart eller röd plast. 240x80x320 mm. Ange färg. 34-1158 27:-

Brevkorg av plast. Storl. 340x255x55 mm. Stapelbar. Vit, svart eller röd. Ange färg. 34-1157 26:-

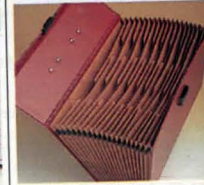

Tidskriftsamlare av papp för A4. Mått 300x245x90 mm. Förp. 10 st 38-583 79:-

Hemarkiv i en snygg hårdpappväska med 20 fack. Snäppläs av plast. En perfekt hjälp för hemkontoret. 40-4297 89:-

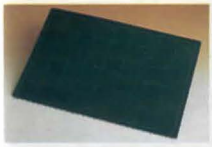

Skärunderlägg av "självläkande" plastmaterial med rut- och skalindelning. Storlek 45 x 30 cm. 36-371 98:-



Gummisnoddar. Sortiment om 100 st. Nr Pr st 10 st
26-509 6:- 44:-



Limstift 15g. P.g.a sin halvmjuka konsistens fäster limmet direkt (och går att justera). Utmärkt för papper, kartong och foton. 26-883 10:-



Håslag i plåt. Hel tryckplatta, inställning av olika arkstorlekar. Vit eller svart. Ange färg. 36-720 59:-



Stift för anslagstavlan, osorterade färger. Lev. 100 st i plastask. 26-537 19:-



Retuscheringsfärg, miljövänligt. Innehåller varken triklorethan eller något annat klonerat lösningsmedel. Specialmedel för korrigering av maskinskrivna, handskrivna, faxade eller kopierade texter. Kräver ingen färdtunning. Flaska 20 ml. 36-709 9:-

Retuscheringsfärg lika som ovan, men i praktiskt pennformat som gör det lätt och smidigt att göra små textändringar. För att t.ex. ta bort ett komma- tecken behövs bara ett lätt tryck på pennan. Inget onödigt kladd och spill. Pennan innehåller 7 ml. 26-838 21:-



Magnetklämma av metall med kraftigt magnet. Storl. 37x45 mm. Nr Pr st 10 st
35-91 8:- 60:-

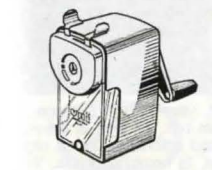

Stolklädsel passar stolar med fri sits och ryggstöd. Fästes med dragsko och kardborrband. Lätta att ta av och tvätta i maskin. Sydda i slitstark elastisk frottevävnad av 50/50% bomull-polyester. Finns i följande färger: blå och brun. 36-125 179:-

Präglingsapparat DYMO 1765 de LUXE. Två präglingskivor medföljer med olika stilhöjder. Både 6 mm och 9 mm breda band passar. En rulle märkband av vardera medföljer. 36-487 320:-

Präglingsapparat DYMO YET 1855, lämplig för hembruk. Bandbredd 9 mm. 36-593 119:-

Märkband, 6 mm breda och passar DYMO. Finns i följande färger: svart, röd, blå, gul, 3 m rulle. 26-473 23:-

Märkband, 9 mm breda och passar DYMO. Finns i följande färger: röd, grön, blå, gul, svart. 3 m rulle. 26-474 28:-

Märkband Dymo 4000, bredd: 12 mm, längd: 7,5 m. Nr Text Bakgrund

36-797-1	Svart	Klar	36-797-2	Blå	Klar
36-797-3	Röd	Klar	36-797-4	Svart	Vit
36-797-5	Blå	Vit	36-797-6	Röd	Vit
36-797-7	Svart	Blå	36-797-8	Svart	Röd
36-797-9	Svart	Gul	36-797-10	Svart	Grön



Magnetklämma av metall med kraftigt magnet. Storl. 37x45 mm. Nr Pr st 10 st
35-91 8:- 60:-

Märkmaskin Dymo 1000 Elektronisk handmodell med tangentbord. Inmatad text kan redigeras och skrivas i olika storlekar, horisontellt eller vertikalt. Kan skriva text på 2 rader. Etikettlängden kan förinställas. Dessutom finns ett antal olika symboler. Märkbandskassetter, 12mm, finns i 10 färger. Drivs med 5 st. alkaliska LR6 batterier eller nätadapter. 36-875 995:-

Tillbehör till Dymo 1000 36-876 Nätadapter 259:-
36-877 Väska 79:-

Märkband till Dymo1000 Bredd 12mm. Nr. text/bakgrund
36-878-1 Svart/Klar 129:-
36-878-2 Blå/Klar 129:-
36-878-3 Röd/Klar 129:-
36-878-4 Svart/Vit 129:-
36-878-5 Blå/Vit 129:-
36-878-6 Röd/Vit 129:-
36-878-7 Svart/Blå 129:-
36-878-8 Svart/Röd 129:-
36-878-9 Svart/Gul 129:-
36-878-10 Svart/Grön 129:-



Häftapparat av lackerad plåt. Motplattan vändbar för såväl nit- som nålhäftning med klammer 26/6. Längd 15 cm. Vit eller svart. 36-300 32:-

Häftklammer typ 26/6 passande de vanligaste häftapparaterna. 5000 st per ask. 36-459 11:-

Häftapparat av plåt. Längd 9 cm. Passande klammer 26-434. (Medföljer ej) 26-880 19:-

Häftklammer. Små klammer nr 10. 1000-ask. 26-434 5:-

TEJP M.M.



Tejphållare Bordsmodell. Hållare både för hemmet och kontoret. Levereras utan tejp. (Hushållstejp 36-851 rekommenderas) Till bordshållare 36-848 rekommenderas även hushållstejp 36-859.

Nr.	L x B x H	Vikt	29:-
36-848	22x8x9,5cm.	1250gr.	19:-
36-849	14x6x6cm.	380gr.	9:-
36-850	9x3,5x4,5cm.	26gr.	

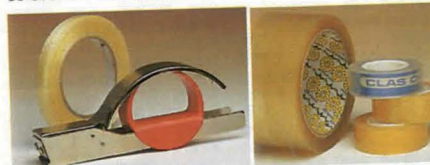

Bandningstejp. Glasfiberarmerad tejp för buntning och förslutning av tyngre gods. Kan i många fall ersätta järmband. Bredd 12 mm. Längd 50 m.

26-411 16:-

Tejphållare för ovanstående. 89:-

Tejp Glasklar, åldersbeständig och kopierbar. Ej skrivbar. Bredd 19mm. Rulle om 33m.

34-3445 13:-

Glasklar tejp Glasklar, åldersbeständig tejp. Bredd 12mm, längd 66m. En tejp för alla, den reparerar revor i böcker, dokument etc. skyddar texter, försluter brev m.m. Den är osynlig vid kopiering, skrivbar och fuksäker. Godkänd av Riksarkivet.

36-865 21:-

Hushållstejp bredd 25mm, längd 66m. Lämplig tejphållare 36-848. (medföljer ej)

36-859 9:-

Hushållstejp 3-pack. Bredd 19mm. Rulle om 33 meter. Tejphållare 36-850 rekommenderas. (Medföljer ej)

36-851 12:-



Sporttejp

Mjuk PVC-tejp, bra häftförmåga och genom sina fina töjningssegenskaper lämplig för benskkydd etc. 19 mm x 20 m.

22-3727 35:-

Vävttejp. En smidig och följsam bomullsväv-tejp. Användes för lindning av hockeyklubbor samt fingerskydd. 24 mm x 25 m.

22-3728 35:-

Grepptejp. En gasvåg med häftämne som gör att den häfter mot egen rygg. Förebygger uppkomst av handsvevt. Lämplig för klubbskaff, rackets och handverktyg. 25 mm x 25 m.

22-3729 35:-

Isolertejp för lindning av klubbblad och klubbskaff. 19 mm x 25 m. Svart.

22-3731 35:-



Silvervävttejp. Polyetenöverdragen rayonvåg. Olje och vattenbeständig. Sitter som berg, lätt att riva. 10 m x 50 mm.

34-3140 33:-

Varningstejp av PVC-folie. För all slags varsel. 33 m x 50 mm.

34-3141 55:-

Matt-tejp. Dubbelhäftande kraftig textiltejp för skarvning och fixering av mattor. Längd 5 m. Bredd 50 mm.

36-114 16:-

Dubbelhäftande skumplastejp för permanent montering av el-komponenter, skyltar, termometrar m. m. Bredd 19 mm. Längd 2,5 m.

36-160 25:-

Tejphållare Ett utmärkt hjälpmedel vid ihoptejpning av kartonger och annat som kräver grövre tejp. Tejphållaren är försedd med friktionsdämpare och en böjbar plastplatta som vid avrivning trycker teipen mot ytan. Passar för tejpbredd 38mm, resp. 50mm.

36-858 79:-

Förpackningstejp Miljövänlig PP-film, häftämne fritt från lösningsmedel. Rulle om 66 meter. Lämplig tejphållare 36-858 (medföljer ej).

Nr. Bredd färg st. 10st.

36-860 50mm. Transp. 17:- 136:-

36-861 50mm. Brun 17:- 136:-

36-862 38mm. Transp. 15:- 119:-

36-863 38mm. Brun 15:- 119:-



Privatfack. Av lackerad stålplåt med cylindrlås och 2 nycklar. Lätt att sätta fast och kan bara tagas loss upp-låst. Storl. 285x185x60 mm. Vikt 1,7 kg.

34-855 295:-



Dokumentskåp, dubbelväggt, ytter- och innerväggar av stålplåt. Mellanskiktet är 30 mm och fyllt med ej brännbar isolering. Dörren är försedd med brandfäls. Dörren regleras med 2 alt. 3 kraftiga låsreglar. Ej kombinationslås. Varje skåp levereras med två hyllor. Skåpet är testat och godkänt enl. tysk VDMA 24992 norm (testet t.o.m. tuffare än vad Statens Provninganstalt kräver). Ytermått HxBxD 41x46x39 cm, inermått 35x40x30 cm. Vikt 43 kg.

40-4475 2150:-

RITTRUSTNING

White-boardtavla Vit tavla med kraftig blank metallram. Mått: 45x65 cm. Vikt: ca. 3 kg. Levereras med pennhållare och 2 st. magneter. 36-847 269:-

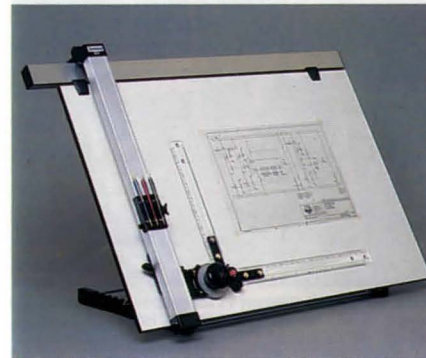

Ritustrustning TECNOSTYL STUDIO A1, professionell ritbord för ritningar upp till A1-format. Ritbråde 65 x 95 cm med ställbart lutningsstöd (9 lägen). Stadig ritapparat med hög precision. Motiviksystem för rithuvudet, fasta 15°-lägen, omställbar nolla, linjeringsmekanism samt flyttbar pennhållare och uppfällbart rithuvud. 46-625 3690:-



Kassaskrin i helpressad epoxylackerad stålplåt med mjukt rundade hörn och kanter. Försänt handtag. Cylindrlås med 2 nycklar, myntinsats med 5 fack. Mått: 234x183x83 mm.

34-3421 159:-

Kassaskrin lika ovan men med mätten 290x208x83 mm.

34-3422 198:-

Nyckelskåp i ljusbeige epoxylackerad stålplåt med mjukt rundade hörn. Levereras med cylindrlås och två nycklar, register samt nyckelbrickor. Finns i två storlekar med plats för 24 alt. 40 nycklar.

34-3423 240 x 190 mm 198:-

34-3424 300 x 210 mm 259:-

25:-

Färgpennor 30 st, med barnsäker skyddstopp d.v.s. ventilerad. Spetsen tål omild behandling.

26-788 25:-



DATA-LINJAL. Förutom som linjal är den till oumbärlig hjälp vid läsning av datalistor. En rad i taget syns tydlig och avgränsad.

26-138 Längd 30 cm 16:-

26-139 Längd 36 cm 21:-

Reduktionsskala ("skalsticka"). Vit plast med 6 skalor och färgade hålkär, längd: 30 cm.

26-773 Skalor 1:100-200-250-300-400-500 49:-

26-774 Skalor 1:20-25-50-75-100-125 49:-



Linjal, av hård glasklar plast med fasad kant och gradering i mm. Praktiska och hållbara.

Nr Längd Pr st 10 st

26-206 20 cm 5:50 39:-

26-207 30 cm 7:50 53:-

26-244 50 cm 14:- 105:-

Kurvlinjal. Böjbar och står kvar i inställt läge. Graderad i mm, längd 40 cm.

26-765 31:-



Passare av glasfiberarmerad plast. Spets av stål samt 20-3019 med blyertsps, 20-3020 med blyertspenna.

20-3019 11:-

20-3020 13:-

KÖPINFORMATION
SE SIDAN 312



Rit-set med 4 delar av transparent plast. Linjal: 30 cm tvärgraderad, vinklar: 45°/25 cm och 60°/29 cm samt gradskiva: 180°/13 cm.

26-771 29:-



Vinkel, av glasklar plast

45-grader

26-180 Längd 15 cm 6:50

26-181 Längd 20 cm 7:50

60-grader

26-177 Längd 20 cm 6:50

26-178 Längd 25 cm 7:50

Cirkelmall, grön transparent med 45 cirklar i diameter 1 - 36 mm. Vändbar med tuschkanter på ena sidan. Mått: 13x26 cm.

26-772 49:-



Häftmassa 75gr. För skonsam och mångsidig ersättning för tejp, häftkuddar, magnet m.m.

26-884 9:-



Ritset innehåller skolpassare med kugghjulstyrning i metall, längd 115 mm, fjäderpassare utan knäled, längd 90 mm, stifttub med två blyertspetsar (2 mm) och en nål. Dessutom två tuschinsatser med förlängnings-skaff. Lev. i hårplastetui.

36-557 53:-



Palett av plast med 7 färgskålar och 3 blandfat. Storl. 22x33 cm.
36-46 21:-

Palett av trä i storlek 37x27 cm.
37-493 26:-
Artistskrin av trä med tre fack. Storl. 41x29x8 cm.
37-494 210:-

Bladguld av 22 karat guld (ljust). I böcker om 25 blad i storlek 83x83 mm.
21-159 265:-

Bladguld av 23 karat guld (mörkt). Dukad dubbelguld. Förp. som föregående.
21-169 310:-

Bladguld, s. k. transportguld 22 karat för utomhusbruk på vaxat papper. Storl. och förp. som föregående.
21-298 284:-

Guldgrund. 75 ml.
21-172 75:-
Guldläggare, bredd 48 mm.
21-173 63:-

Bladsilver av äkta silver 1000/1000. Böcker om 25 blad i storlek 95x95 mm.
21-278 85:-



Tork-medium i plastflaska å 75 ml. Barnsäker förslutning.
26-97 29:-
Balsamterpentin i flaska.
Nr Storl. Pris
26-232 125 ml. 22:-
26-236 500 ml. 48:-
Rå linolja flaska 150 ml.
26-233 23:-
Kokt linolja, 150 ml.
26-237 19:-

Arvriwnings-palett med 35 ark vaxat papper för engångsbruk. Storlek 21x30 cm.
36-237 42:-
Palettkopp med klämfäste.
Nr Pris
26-235 enkel 12:-
26-238 dubbel 21:-



Skinnpall med hopvikbara träben (3 st i rödbok). Lämplig för utemålning, camping och jakt. Höjd 50 cm.
36-921 279:-



Målarkniv, böjd, används i s.k. vått måleri för pastösa (tjocka) relieffeffekter.
26-801 29:-
26-802 29:-
26-803 29:-
Palettkniv. Används för att blanda färg på paletter.
26-157 29:-
26-804 29:-
26-805 Kombikniv 29:-



Staffli av rödbok. Ställbart i många lägen. Högsta höjd 185 cm, största tavelhöjd 75 cm. Längd ihopfällt 85 cm. Vikt 1,5 kg.
46-166 239:-

Ateljestaaffli i brunbetsat ädelträ. Högsta höjd 248 cm. Bredd 55 cm. Största dukmått höjd 126 cm. Vikt 9,5 kg.
47-495 1149:-



Bordsstaffli av rödbok. Höjd 46 cm. Bredd 40 cm. Högsta dukhöjd 64 cm.
46-147 159:-

Bordsstaffli av rödbok. Ateljemodell. Lutningsinställning. Höjd 75 cm.
46-148 269:-



Staffli i eloxerad aluminium med snabbblåsning. Högsta höjd 160 cm, största tavelhöjd 73 cm. Längd hopfällt 54 cm.
46-688 299:-
Stativväska till ovanstående staffli.
47-929 79:-



Skissblock med spiral, 80 g skisspapper, 50 blad. Omslag i linnepressad kartong.

Nr	Storlek	Pris
36-782	160x240 mm	16:-
36-783	A4	18:-
36-784	A3	38:-

Ritblock med spiral, 140 g matt ritpapper, 40 blad. Omslag i linnepressad kartong.

Nr	Storlek	Pris
36-779	160x240 mm	18:-
36-780	A4	19:-
36-781	A3	52:-

Akvarellblock 20 ark prima träfritt 180 g:s akvarellpapper kantlimmade på hård pappskiva.

36-94	Format A 5	16:-
36-95	Format A 4	27:-
36-96	Format A 3	52:-

Akvarellblock, bomullspapper, 200 g mellangrängat. Lump-haltigt, d.v.s. framställt av 100 % bomull. 20 blad i högsta kvalitet.

Nr	Storlek	Pris
36-785	A4	53:-
36-786	A3	98:-



Pantograf, en apparat av stabilt plastmaterial, med 50 cm långa skenor. Stabila ledbeslag. Förstorings- och förmins-kningsgrader mellan 1 och 10 ggr. Även mellanlägen.
36-44 198:-

Textmall för vacker textning på inbjudningskort, skyltar m.m. Texthöjd 20 mm. Tonad plast, mått: 15x25 cm. Med versaler, gemena och siffror.
26-769 Texttyp "Old English" gotisk stil 29:-
26-770 Texttyp "Italic" kursiv stil 23:-



Ritkol, Ask med 5 st prima finska ritkol.
26-234 10:-
Fixativ för blyerts-, kol- eller pastellteckningar. Självsprutande burk med 300 ml.
26-277 32:-



Gnuggbokstäver i 6 eller 10 mm höjd.
26-320 6 mm
26-321 10 mm
Pr st 8:50 10 st 68:-
Gnuggsiffror
26-322 6 mm
26-323 10 mm
Pr st 8:50 10 st 68:-

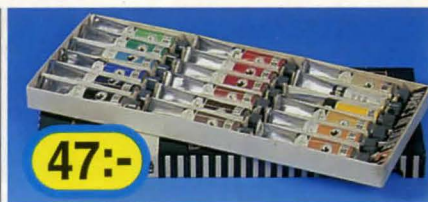

Oljefärger 18 st oljefärger för artiständamål. Varje tub innehåller ca 10 cm³. Förpackningens storlek 27x11 cm. För artister likväl som för hemmamålare. Torkmedium 26-97 rekommenderas.
36-303 47:-



Färgkritor. 24 st fettfärgkritor. Icke giftiga. Kritans längd är 9 cm.
26-508 19:-



Posterfärg. 12 st tuber med posterfärg. Användbara till reklamskyltar såväl som till lek och artiständamål. Färgen torkar snabbt och ger matt yta. Vattenlöslig. Varje tub innehåller 12 cc. Icke giftig.
26-507 29:-



Pennsortiment DERWENT för blyertsteckning. 12 olika hårdhetsgrader från 6B till 4H. I plåtkask.
26-435 65:-
Akvarellfärgpennor DERWENT i sortimentask av plåt, 20x18 cm med 24 kulörer. Vattenlösliga.
26-430 129:-
Pennsats DERWENT med 3 blyertsskisspennor: hård, medium och mjuk av typ timmermanspenna.
26-76 19:-



Penselsats Akvarell. Ett sortiment med 12 st olika naturhårspenslar avsedda för målning med akvarellfärger och därmed jämförbara material. Penslarna har en längd på 18-22 cm. Storlekar 01-12. 26-504 39:-

Måtten på penslarna anger bredd i mm. vid hylsans öppning.



Flat svinborstspensel med långt skaft. Högsta kvalitet! Främst avsedd för olja och akrylfärger.

Nr.	Storl	Bredd	Pris
26-944	2	6mm.	26:-
26-945	4	10mm.	29:-
26-946	6	12mm.	37:-
26-947	8	15mm.	45:-
26-948	10	20mm.	59:-
26-949	12	25mm.	79:-



Flat syntetpensel med långt skaft. Högsta kvalitet! Allroundpensel för alla typer av färger.

Nr.	Storl	Bredd	Pris
26-936	2	2mm.	24:-
26-937	4	3mm.	26:-
26-938	6	5mm.	29:-
26-939	8	6.5mm.	32:-
26-940	10	9mm.	44:-
26-941	12	11mm.	52:-
26-942	14	13mm.	53:-
26-943	16	13.2mm.	54:-

254

Penselsats Proffs bestående av 12 st penslar av prima naturborst. Flat förnicklad hylsa. Skaftet är av klarlackerat trä. Längd 28-34 cm. (Penselbredd 4-22 mm.) 26-506 59:-

Penselsats Artist bestående av 9 st penslar av prima naturborst. Flat, förnicklad hylsa. Skaftet är svartlackerat. Längd 19-27 cm. Storlekar 0-16 (=penselbredd 3-15 mm.) 26-505 43:-

Penselguide

R = Rekommenderas
A = Användbar
E = Ekonomiskt alternativ

	Akvarell	Gouache	Tusch	Olja	Akryl	Allmogefärg
Rund syntetpensel, kort skaft	R			A	A	R
Flat syntetpensel, långt skaft	R			A	R	R
Flat borstspensel, långt skaft				R	R	
Rund borstspensel, långt skaft				R	R	
Rund mårdhårspensel, kort skaft	R	R	R	A	A	A
Rund blandhårspensel, kort skaft	E	E	E	A	A	A

Rund mårdhårspensel med kort skaft. Högsta kvalitet! Bästa penselalternativet för akvarellmålning p.g.a sin goda färgupptagningsförmåga, samt fina spänst och spets. 26-956 0 1mm. 18:-
26-957 1 1.5mm. 20:-
26-958 2 1.75mm. 22:-
26-959 3 2mm. 24:-
26-960 4 2.5mm. 26:-
26-961 6 3.5mm. 39:-



Rund blandhårspensel av mård/syntet. Med kort skaft. Lämplig för bl.a akvarellmålning när högsta mårdhårskaft kvalitet ej krävs. 26-962 00 1mm. 11:-
26-963 0 1.25mm. 11:-
26-964 2 1.50mm. 12:-
26-965 4 1.75mm. 14:-
26-966 6 2mm. 14:-



Rund svinborstspensel med långt skaft. Högsta kvalitet! Främst avsedd för olja och akrylfärger. 26-950 2 3mm. 26:-
26-951 4 4mm. 29:-
26-952 6 6mm. 37:-
26-953 8 8mm. 45:-
26-954 10 10mm. 59:-
26-955 12 12mm. 79:-



Penselsats, flat, i äkta mårdhår. Innehåller 6 st penslar i längderna 17 till 20 cm. Borstbredd 2,5 - 8 mm. 26-597 156:-

Penselsats, rund, i äkta mårdhår. Innehåller 6 st penslar i längderna 17 till 20 cm. Borstbredd i diam. 1,5 - 5 mm. 26-598 156:-



Rund syntetpensel med kort skaft. Högsta kvalitet! Passar utmärkt till Gouache och DeKa allmogefärg vid t.ex. korgmålning. Lämplig även vid detaljmålning i olja och akryl. 26-927 00 1mm. 15:-
26-928 1 1.5mm. 16:-
26-929 2 1.75mm. 17:-
26-930 3 2mm. 18:-
26-931 4 2.5mm. 19:-
26-932 6 3.5mm. 22:-
26-933 8 4.75mm. 29:-
26-934 10 6.25mm. 39:-
26-935 12 7.75mm. 49:-



Streckpensel flat, i bleckhylsa med vitt skaft, ca 30 cm. Svinborst. 26-227-2 5mm. 5:-
26-227-4 6mm. 6:-
26-227-6 7mm. 6:50
26-227-8 8mm. 7:-
26-227-10 9mm. 7:50
26-227-12 10mm. 8:50
26-227-16 12mm. 12:-
26-227-20 13mm. 19:-



Måleriåda av trä. Med MAIMERI Classico oljefärger. Lådan innehåller 18x20 ml. färgtuber, 1x60 ml. zinkvitt, linolja, medium thinner, ritkol, palett, palettkopp, pannå och 3 st. penslar. Mått: 390x275x60 mm. Med handtag. 36-819 595:-

Måleriåda med MAIMERI Classico oljefärger. Lådan är i stadig plast med fackindelning och innehåller: 12 x 20 ml färgtuber och en 60 ml zinkvitt. Ritkol, palett, 2 penslar, palettkopp med klämfäste och thinner medium. 36-673 310:-

***Oljefärg** Tjock oljebaserad pastosfärg i tub, färdig att använda. Torkar väldigt långsamt. Lämpligt att måla på rå lex dukpännå eller grunderad linneduk. Penslar av svinborst lämpar sig utmärkt till oljefärg.

***Akrylfärg** Tjock vattenbaserad pastosfärg i tub, färdig för användning. Torkar på ca. 1 timme. Lämpliga underlag är lex. dukpännå och grunderad linneduk, men färgen fäster på de allra flesta torra och rena (ej feta) underlag. Svinborstspenslar och t.ex. syntetpenslar är utmärkta val till målning med akrylfärg.

***Akvarellfärg** Koncentrerad transparent vattenfärg som spädas rikligt med vatten. Torkar snabbt. Målas på sk. akvarellpapper, ett tjockare papper som ej "bucklar" sig vid kontakt med vatten. Bör vara minst 150 gr. Bästa penselval till akvarellmålning är utan tvekan mårdhårspenslar p.g.a sin färgupptagningsförmåga, spänst och förmåga att bilda en fin spets.

***Gouachefärg** Koncentrerad högtäckande vattenfärg som ej bör spädas för mycket med vatten. Torkar snabbt. Målas på akvarellpapper eller motsvarande, minst 150 gr. I penselväg rekommenderas mårdhårspenslar, men då gouachefärgen är "tyngre" i konsistensen går även syntetpenslar bra att använda.



Akvarell-låda, "Våga måla akvarell". Låda av lackerad plåt med 10 st studie-akvarellfärger i 1/2-kopp. 36-169 198:-

Kursbok till "Våga måla akvarell", med 20 ark akvarellpapper utan motiv. 28-520 110:-



Akvarellfärg, artistkvalitet i 1,5 ml kuber, passar ovanstående låda. Följande färger ingår i 36-169 och kan köpas som refill enl. nedan. 26-719-1 Färg Cadmium gul Pr/st 6 st 111:-
26-719-2 Cadmium gul 23:-
26-719-3 Ockra gul 19:-
26-719-4 Bränd umbra 93:-
26-719-5 Bränd sienna 93:-
26-719-6 Cadmium röd 159:-
26-719-7 Alizarin Carmine röd 23:-
26-719-8 Ultra Marin 23:-
26-719-9 Kobolt blå 27:-
26-719-10 Payne's grå 19:-
Viridian grön 93:-



Måleriåda med Maimeri Brera akrylfärger. Lådan innehåller 12x20 ml färgtuber, 1x60 ml vit, 40 ml medium, 1 paket ritkol, 2 st oxhårspenslar med kort skaft och plastpalett. 36-806 349:-

Akrylsats med 9 st olika akrylfärger i 60 ml tuber. För komplettering till ovanstående sats. 36-641 298:-



Blandvitt. Zinkvitt i stor tub 150 ml. Oljefärg. 26-93 79:-

Akvarellfärger i tub. Innehåller 7,5 ml, 12 kulörer. Levereras i plastlåda. 36-749 159:-



Oljefärger, MAIMERI Classico, artistkvalité. Lev. i tub 60 ml. 26-672 Pr tub 29:-
3-pack (samma färg) 69:-

RÖDA
1. Alizarin, Mad. Lake Deep
2. Vermillion ljus
3. Engelsk röd
4. Kadmiumpärl
5. Karmin, Alizarin

BRUNA
7. Ljusocker, Ochre Night
8. Bränd terra, Burnt Sienna
9. Bränd umbra
10. Obränd umbra
11. Van Dyckbrunt

GULA
12. Citrongul, Perm. Lemon
13. Kadmiungul, ljus
14. Kadmiungul, medel
15. Kadmiungulorange

GRÖNA
17. Viridiangrön
18. Sap grön
19. Smaragdgrön
20. Grönjörd

BLÅA
21. Ultramarinblå
22. Koboltblå
23. Violet, Lake
24. Elfenbensvart
25. Titanvitt

Akrylfärg, MAIMERI Brera, artistkvalité. Tub 60 ml. 26-674 Pr tub 39:-
3-pack (samma färg) 99:-

1. Titanvit
2. Ljussgul, citron
3. Orange, Brilliant
5. Ljusröd, Naphthol
7. Brun umbra
9. Ljusocker, Ochre
10. Karmosinröd, Crimson
14. Sappgrön
15. Ljussgrön
18. Koboltblå
19. Ultramarin
23. Elfenbensvart

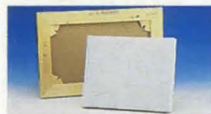

Kilram med linneduk, uppspänd. Tjocklek ram + duk 12 mm.

36-57

F3	F4	F5	F6
32:-	36:-	39:-	45:-
F8	F10	F12	F15
53:-	63:-	69:-	
F15	F20	F40	
75:-	93:-	129:-	

Kilram som ovan men i landskapsformat.

36-58

L6	L8	L10	L12
39:-	49:-	59:-	69:-
L15	L20	L40	
74:-	87:-	135:-	



Panna 36-11 för oljemålning, tillverkad av 4 mm hård masonit. Preparerad vit yta. Format och pris pr st:

F1	F2	F3	F4
9:-	10:-	13:-	17:-
F5	F6	F8	F10
18:-	25:-	32:-	36:-

Panna 36-10, som föregående men landskapsformat.

L6	L8	L10	L12
24:-	31:-	37:-	45:-

Dukpanna 36-56. Pappanna uppfodrad med preparerad målarduk.

Format och pris pr st:

F0	F1	F2	F3
12:-	14:-	15:-	16:-
F4	F5	F6	F8
18:-	24:-	30:-	38:-
F10	F12		
48:-	57:-		

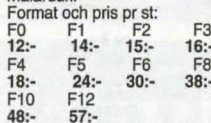

Målarduk i oblekt hellinnekvalitet, allround-grundad, mellangrådad och halvsgående. Lämpar sig mest för olja och akryl. Bredd 150 cm.

40-5235	1m	135:-
40-5236	10 m	1149:-

Målarduk. Preparerad bomullsduk i god studiekvalitet för både akryl- och oljemålning. 1m-längd eller rulle om 10 m. Bredd 145 cm. 134,5 cm. är målningsbar bredd.

49-138-1	1m	63:-
49-138-10	10 m/r	459:-

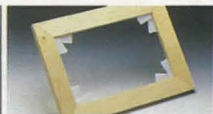

Kilram utan duk. Levereras med kilar. 36-14

F3	F4	F5	F6
18:-	21:-	24:-	26:-
F8	F10	F12	F15
28:-	33:-	35:-	38:-
F20	F40		
43:-	51:-		

Kilram utan duk, som ovan men i landskapsformat.

36-15

L6	L8	L10	L12
25:-	27:-	31:-	36:-
L15	L20	L40	
38:-	42:-	48:-	

TAVELMÅTT
Måtten är i cm. och anger kilram inkl. uppspänd duk.

F0=15x10	F1=22x16
F2=24x19	F3=27x22
F4=33x24	F5=35x27
F6=41x33	F8=46x38
F10=55x46	F12=61x50
F15=65x54	F20=73x60
F40=100x81	
A4=21x29,7	A3=29,7x42
L6=41x27	L8=46x33
L10=55x38	L12=61x46
L15=65x50	L20=73x54
L40=100x73	



Passepartout-kärare med vändbart blad av tungstensä. Ger ett rent 45° snitt. Lämplig för arbeten i papp, cellplast, balsaträ m.m.

30-3070 198:-

Reservblad (vändbara) till 30-3070.

20-3071 Pr 5 st 85:-



Universalspännare ingår 7 lösa hörn möjliggör fastspänning av 8-kantiga föremål. Lämplig för rammar, klockor, rattar.

36-578 127:-

Ramtejp. Kraftpapperstejp, 19mm. x 55m. God draghållfasthet, skrivbar. Användes för förslutning av rammar.

22-3730 49:-

Listbleck för glasning och tavelinramning, 100-förpackning.

49-138-1 1m 63:-

49-138-10 10 m/r 459:-

TAVELRAMMAR, trävita av slätt kvistrent trä. Ramarna levereras färdiga för hopsättning. Du "knäpper" enkelt ihop Din ram på en minut.



Ram 36-60 och 36-61.

F4	F5	F6	F8	F10	F12	F15	F20	F40
95:-	105:-	115:-	127:-	148:-	175:-	189:-	198:-	235:-



Ram 36-62 och 36-63.

F2	F3	F4	F5	F6	F8	F10	F12	F15
47:-	59:-	63:-	69:-	78:-	82:-	89:-	105:-	115:-

Ram 36-22 och 36-23.

L6	L8	L10	L12	L15
69:-	78:-	89:-	105:-	110:-

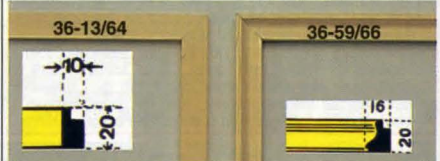

Ram 36-13 och 36-59.

F1	F2	F3	F4	F5	F6
21:-	24:-	26:-	28:-	31:-	34:-
F8	F10	F12	A4	A3	
36:-	38:-	41:-	26:-	31:-	

Brunbetsade rammar.

36-64. Ramtyp 36-13 brunbetsad.

36-66. Ramtyp 36-59 brunbetsad.

F1	F2	F3	F4	F5	F6
24:-	26:-	29:-	33:-	34:-	37:-
F8	F10	F12	A4	A3	
42:-	45:-	49:-	29:-	37:-	

Plastglas 36-26 för foto- och tavelinramning. En sida reflexfri, en sida blank. Vänd fram den sida som önskas.

F1	F2	F3	F4	F5	F6	F8	F10	F12
6:-	7:-	11:-	14:-	17:-	22:-	27:-	32:-	39:-

36-16 L-format.

L6	L8	L10	L12
21:-	25:-	30:-	37:-

D:o plastglas i A-format

36-27 A3, 18:- A4, 12:-

Bakstycke 36-48 av 3 mm masonit för stöd åt bilder vid inramning. Pris pr styck.

F1	F2	F3	F4	F5
6:-	8:-	9:-	11:-	12:-
F8	F8	F10	F12	
14:-	17:-	23:-	27:-	

36-38 L-format.

L6	L8	L10	L12
13:-	16:-	21:-	25:-

Ramarna levereras gerade i F- och L-mått med lim och hörmförbindningar. Du "knäpper" enkelt ihop Din ram på 1 minut.



Ram, silver grundton, gråmelerad. Profilmått 55x45 mm.

46-739

F3	F4	F5	F6	F8	F10	F12	F15
139:-	149:-	159:-	179:-	199:-	229:-	239:-	259:-
F20							
289:-							
L6	L8	L10	L12	L15	L20		
169:-	199:-	229:-	239:-	259:-	279:-		

Ram, guld, med en svag silvertön i botten. Profilmått: 60x45 mm.

46-761

F3	F4	F5	F6	F8	F10	F12	F15
115:-	129:-	139:-	155:-	169:-	195:-	210:-	225:-
F20	F40						
245:-	315:-						
L6	L8	L10	L12	L15	L20	L40	
155:-	165:-	179:-	199:-	219:-	235:-	299:-	

Ram, silver, med brun-guld schatering. Profilmått: 45x35 mm.

46-760

F3	F4	F5	F6	F8	F10	F12	F15
79:-	85:-	89:-	99:-	110:-	129:-	149:-	159:-
F20	F40						
175:-	239:-						
L6	L8	L10	L12	L15	L20	L40	
95:-	105:-	119:-	139:-	149:-	165:-	219:-	

Ram, guld grundton, med röd schatering. Profilmått: 45x35 mm.

46-741

F3	F4	F5	F6	F8	F10	F12	F15
85:-	95:-	99:-	115:-	129:-	145:-	155:-	165:-
F20	F40						
185:-	235:-						
L6	L8	L10	L12	L15	L20	L40	
109:-	125:-	135:-	149:-	159:-	175:-	225:-	

Ram, brun grundton, trämrönstrad. Profilmått: 28x14 mm.

46-740

F0	F1	F2	F3	F4	F5	F6	F8
37:-	49:-	55:-	65:-	69:-	75:-	85:-	89:-
F10	F12						
110:-	119:-						
L6	L8	L10	L12				
79:-	89:-	99:-	110:-				



Ram, slät guld 46-758, silver 46-759. Profilmått: 20x20 mm.

F0	F1	F2	F3	F4	F5	F6	F8
35:-	39:-	45:-	49:-	55:-	59:-	65:-	69:-
F10	F12	F15	F20	F40			
79:-	85:-	95:-	99:-	119:-			
L6	L8	L10	L12	L15	L20	L40	
55:-	59:-	75:-	79:-	89:-	95:-	119:-	

Batteri R6 32-3718
4-pack 12:50



Tavelkrokar. 152 delar med krokar och tråd för alla typer av upphängningar för tavlor.

31-1891 55:-

FÄRGER



Schabloner Ett roligt och enkelt sätt att skapa egna mönsterbilder på många ytor. Ge Dina väggar nytt liv, eller varför inte, en vacker blomsterslinga i taket eller på golvet. Gamla trista möbler blir som nya med dekorativ målning.

Nr.	Motiv	Höjd mm	Pris
36-839	Böjla	45	49:-
36-840	Druvblad	100	49:-
36-841	Blomsterkvist	95	49:-
36-842	Rosett	85	49:-
36-843	Småornament(6st)	35-85	49:-

Schablonfilm, 2 ark 290 x 420 mm, mönstermall med 12 motiv och kniv. Här har Du chansen att göra egna motiv också!
36-844..... 79:-

Schablonkrita med svamp (12 färger).
36-845..... 85:-

Schablon-penselsats med en stöpplare och en liten pensel.
36-846..... 36:-



Temperaturkänslig textiltfärg Set med 2 standard och 4 olika "värmefärger" som är blandbara med övriga textiltfärger i denna serie. Vid 27-29 grader "försvinner" den värmekänsliga färgen i färgblandningar och det målade tyget ändrar färg. Många intressanta effekter kan uppstå.
26-889..... 189:-

Textiltfärg Set med 6 blandbara färger i burkar om 25 ml. Målas eller trycks enklast och med bästa resultat på ljusa naturfibrer. Tål tvätt till 60 grader efter fixering med strykjärn.
26-892 Standardfärg. 98:-
26-891 Neonfärg. 98:-
26-890 Metallictfärg. 98:-



Glitterlim Set med 2 olika färger i skrivtuber, för att skapa glitter och även relief-effekt på främst papper/kartong. Urtvättbart och barnvänligt.
26-886 röd/grön 19:-
26-887 guld/silver 19:-



Marmoreringfärg Set med 6 olika färger i 15 ml. droppflaskor. Färg droppas i en vattenskål, omröres/kammas sakta och det som skall marmoreras läggs försiktigt på vattenytan en kort stund.
26-888..... 98:-



Studio Gouache/Tempera färger i sats med följande innehåll: 12 x 20 ml färgtuber, 1 x 60 ml vit, ritkol, penslar, fixativ och plastpalett. 279:-
36-894.....

Gouache/Tempera i 20 ml tuber.....Pr st. 12:-

26-895	Orangegul	
26-896	Primarygul	
26-897	Gulochre	
26-898	Primaryröd-magenta	
26-899	Brändsienna	
26-900	Brilliantgröndeep	
26-901	Viridian	
26-902	Ultramarinblå	
26-903	Primaryblå-cyan	
26-904	Violett	
26-905	Brändumbrå	
26-906	Svart	



Gouache/Tempera vit i 60 ml tub. 29:-
26-907.....

Polycolor - En "akrylpasterfärg", utspädningsbar med vatten. Lämplig för affisch och dekormålning. Satsen innehåller 12 x 20 ml färgtuber, 1 x 60 ml vit, ritkol, penslar, medium och plastpalett. 279:-
36-908.....

Polycolori 20 ml tuber..... Pr st. 12:-

26-909	Orangegul	
26-910	Lemongul	
26-911	Gulochre	
26-912	Brilliantröd	
26-913	Brändsienna	
26-914	Phthalocyaninegrön	
26-915	Sapprön	
26-916	Skyblå	
26-917	Ultramarinblå	
26-918	Violett	
26-919	Brändumbrå	
26-920	Svart	



Polycolor vit i 60 ml tub. 29:-
26-922.....



Bronsfärg i pulverform. Ca 20 cm³ i plastburk med skruvlock. För förgyllning av rammar m.m.
Nr Färg Pris
21-31 Guld 36:-
21-32 Silver 29:-
Bronstinktur för tillblandning av bronspulver. 12,5 cl.
21-42..... 32:-

Fingerfärg Sats med 6 olika färger, svart, röd, gul, grön, blå och vit i 80 ml. plastburkar. Blandbar med vatten.
36-893..... 69:-

RAMAR & BILDHÅLLARE



Bild och fotoram av plast. Komplet med glas och bakstycke, förberett med upphängningshål. Finns i 4 storlekar och färger.

Nr	Storl.cm	Pris
36-727-1	13x18	37:-
36-727-2	15x20	39:-
36-727-3	18x24	45:-
36-727-4	30x40	75:-

Svart.

Nr	Storl.cm	Pris
36-728-1	13x18	37:-
36-728-2	15x20	39:-
36-728-3	18x24	45:-
36-728-4	30x40	75:-

Guld.

Nr	Storl.cm	Pris
36-729-1	13x18	37:-
36-729-2	15x20	39:-
36-729-3	18x24	45:-
36-729-4	30x40	75:-

Adelträ, mönstrad.

Nr	Storl.cm	Pris
36-730-1	13x18	37:-
36-730-2	15x20	39:-
36-730-3	18x24	45:-
36-730-4	30x40	75:-



Allmogefärg, miljövänlig vattenbaserad färg. Fortunnas med vatten. Fäster på trä, papper, sten, lera och metall. Sidenmatt yta. Utmärkt till våra trävita rammar. 45 ml.

Nr	Storl.cm	Pris
31-209-1	Svart	
31-209-2	Vit	
31-209-4	Grön	
31-209-12	Guld	
31-209-14	Silver	
31-209-15	Lila	
31-209-134	Klarröd	
31-209-136	Vinröd	
31-209-137	Karminröd	
31-209-139	Julröd	
31-209-141	Turkos	
31-209-143	Ljusgrön	
31-209-146	Ölvggrön	
31-209-151	Ljusblå	
31-209-153	Klarblå	
31-209-154	Dalablå	
31-209-157	Ultramarin	
31-209-172	Sienna	
31-209-176	Ockerbrun	
31-209-177	Bränd umbrå	
31-209-191	Citrongul	
31-209-196	Guldgul	

Pris/st 24:-

Måla Din fotoram efter eget tycke och smak!



Bild- & fotoram av reflexfritt glas med slipade kanter. Ljusgrå passepartout. Komplet med bakstycke och upphängningsanordning.

Nr	Storl. cm	Pris
36-54	10x15	15:-
36-68	13x18	17:-
36-69	18x24	25:-
36-70	20x28	28:-
36-71	24x30	31:-
36-72	30x40	43:-
46-73	40x50	69:-
46-74	50x60	105:-



Fotoram i behandlad furu. Måla din fotoram efter eget tycke och smak. Lämpliga färger är ovanstående Deko allmogefärger.

Nr	Mått	Pris
36-923	10x15	17:-
36-924	13x18	18:-
36-925	18x24	22:-
36-926	A421x29,7	25:-



"Hutt-skrubb" Ett hörnskåp i furu. Baksidan av björkplywood, övriga delar i massiv furu. Alla delar är slipade och behandlade. Leverans komplett med gångjärn/skruv och dörrknopp samt upphängningsbeslag. Mått HxBxD: 445x500x300 mm. Levereras som byggsats
44-3682..... 495:-



Fotoram i modern design. Passepartoutmått 20x28 cm. Rammått 30x40 cm.

Nr.	Material	Färg	Pris
36-972	plast	indigo/guld	119:-
36-973	plast	aubergine/guld	119:-
36-974	trä	onyx-svart	149:-
36-975	trä	rubinröd	149:-
36-976	trä	smaragdgrön	149:-

89:-

Väckarklocka för barn eller varför inte ge bort som en rolig present. Du vaknar till en fanfar och en godmorgonhälsning. Passande batteri 3 st R6 ingår ej.
34.3650..... 89:-



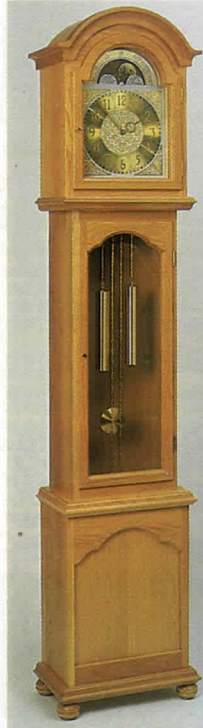

Golvursfodral i massiv ek förutom mellanplan, huvens böjda topp och fodralets baksida, som är av ekfaner. Alla detaljer är slipade och färdiga för montering. Gångjärn/skruv och dörrknopp ingår, samt monteringsanvisning. Glas till dörr och huv ingår ej. Golvursfodralet passar till verk 44-1484, 44-3451, 44-3446 - 44-3449. (Med vissa justeringar kan även andra verk passa). Mått färdigt golvursfodral. HxBxD: 2045x415x250 mm. Huvens bredd är 455 mm. Levereras som byggsats 44-3683..... 4245:-

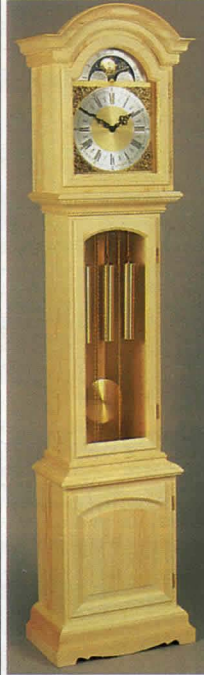

Golvursfodral i massiv furu. Levereras i byggsats. Alla detaljer är slipade och färdiga för montering. Baksidan i ply-wood, övriga delar i massivt trä. Pallbrädan är ej sågad eller borrarad. Gångjärn, skruv och monteringsanvisning ingår. Glas till dörrar och huv ingår ej. Golvursfodralet passar till verk 44-502 och 44-505. (Med vissa justeringar kan även andra verk användas). Mått färdigt golvursfodral HxBxD: 1945x455x260 mm. Huvens är 470 mm bred. 44-3111 2850:-

KÖPINFORMATION SE SIDAN 312



59:-

Saxsats Praktisk sats för hushållet. 4 st. saxar i rostfritt stål. 24-3565 59:-



Satserna 44-777 och 44-785 i utförande för att täckmålas. Levereras utan glas.

Byggsats till golvursfodral i ovanstående stjärnsundsmodell. Alla erforderliga detaljer såsom träfiberplattor, profilerad ramlist för huv, mellandel, fot dörr och "spegel" på klockans nedre del, gerade och klara för hopsättning. Pallbräda, gångjärn, skruv och spik medföljer. Vikt 18,5 kg. Trädetaljer (utom pallbrädan) är sågade och borrarade, varför endast ihopsättning och putsning med sandpapper erfordras före målningen. Glas till dörr och huv medföljer ej. Passande urverk: 44-502, 44-3451, 44-3449 och 44-776. Urtavla 34-267 passar alla dessa urverk. 1195:-

44-785 2295:-
Byggsats som föregående men synliga delar mahognyfanérade samt ramlist av massiv mahogny.

44-795 2295:-
Ramlistsats samma som i ovanstående byggsats, består av profilerad ramlist som är avkapad i 16 långer passande till dörren, "spegel" på klockans nedre del, fot mellandel och huv (ej gerade). Vikt 4 kg. 44-784 av furu 359:-
44-789 av massiv mahogny 625:-

Byggsats till klockfodral i ovanstående moraklockmodell. Alla erforderliga detaljer av trälist, MFD-platta och plywood, samt gångjärn, lås, spik och skruv ingår i satsen som väger 19 kg. Trädetaljer (utom pallbrädan) är sågade, borrarade och formade, varför endast ihopsättning och putsning med sandpapper fordras före ytbehandling och målning. Passande urverk: 44-3449, 44-3451, 44-1484 och 44-776. 1150:-

44-777 1150:-
Ritning till väggur storlek ca höjd 60, bredd 19, djup 12 cm. Fullständig detaljritning och arbetsbeskrivning. Fodralet bygges av valfritt material. 28-345 35:-



Väggursfodral i massiv furu. Levereras i byggsats. Detaljerna är kapade och gerade men ej slipade. Komplet med glas och gångjärn. Passande verk (ingår ej) 34-1480 och 44-2146. Mått inkl. dekorationer BxHxD: 240x735x150 mm. 44-3242 1095:-

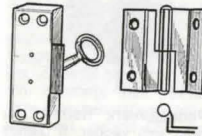

Lås storlek 75x25x11 mm förm., med förmäss. nyckel och skruv. Passar golvursdörren. 21-726 25:-

Gångjärnsats med 2 st förm. gångjärn och skruv som passar dörren på golvuret enl. ritning 28-254. Höjd 40 mm. Nr Hängning Pris
21-729 Höger 25:-
21-730 Vänster 25:-

Gångjärnsats som ovan men höjd 55 mm. 21-754 Höger 13:-
21-755 Vänster 13:-



Knopp av svarvad björk och putsad. Form enligt väggursritningen. Nr Storlek pr st
31-534 31x50 mm 11:-
31-536 45x75 mm 16:-



Väggursfodral Vinnaren i vår klockbyggartävling. I massiv furu förutom bakstycket som är i björkplywood. Lämpliga verk är våra quartzpendelverk. Taveldiameter 110-113 mm. Glas ingår ej. Mått HxBxD: 570x255x125 mm. Levereras som byggsats 44-3684..... 849:-



Byggsats "Farfarsklocka" efter antik modell med utdragslåda. Storlek ca 18x10x25 cm. Komplet sats med alla delar profilerade, kapade och gerade, färdiga för montering och putsning. Kan lack-betsas i önskad färg. Quartz-urverk med tillbehör samt glas och handtag medföljer. Lim och batteri (R6) medföljer ej! 34-993 359:-

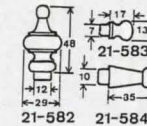

Dekorknopp av furu. Nr Pr st 10 st
21-582 7:- 59:-
Knopp av furu. Nr Pr 10 st 100 st
21-583 11:- 88:-

Hångarknopp av furu. Nr Pr 10 st 100 st
21-584 13:- 105:-
Mått enligt bild. 21-146 25:50



Vägg och hörnklocka Fodralets konstruktion gör att den kan användas både som vägg och hörnklocka. Lämpliga verk är våra quartzpendelverk. Taveldiameter max 150 mm. Mått HxBxD: 450x290x90 mm. Levereras som byggsats 44-3593..... 198:-



Byggsats till Moraklocka i miniatyr, höjd 30 cm. Lätt att montera och sedan betsa eller måla efter egen smak. Delarna av furu färdiga för hoplimning med komplett quartz-insticksverk. Utan batteri: 1 st R6. 34-879 210:-



Göker i den gamla goda schwarzwaldkvalite'n. Med tonfjäderslag o. gök som ropar halv- och heltimme. Prima mässingverk med säker gång. Vackert och djupt skulpterad framsida. Höjd 30 cm. 1-dygns verk. 34-462 659:-

1978

Årtalsiffror Nr. 66-8 är ett mönsterblad med siffrorna 1 - 9 i tre olika stilar och två storlekar. Passande som mall vid målning av årtal på t.ex. en Moraklocka. Sändes gratis med order vid beställning.

Garantitid för golvursverk är två år. Övriga urverk ett år. Expositionsnotan gäller som garantisedel.



Golvursverk med Westminster-slag. 8-dagars pendelverk med tillbehör. Slår varje kvart på 5 klangstavar de olika Westminsterlagen. Verkbottnar av mässing. Pendel ca 850 mm lång bred trästav med 140 mm pendelskiva. 3 st 232x40 mm lodhylsor av mattborstad mässing (2 med järnfyllning, 1 med blyfyllning). Verkets storlek 120x120x150 mm, fastskruvat på pallbräda. Levereras komplett med urtavla 280x375 mm och visare. Alla mässingsdelar skyddsackade. Vikt 11,5 kg. 44-502 2995:-

Batteri R6 32-3718 4-pack 12:50



Golvursverk med slagverk omställbart för melodier: Westminster, St Michel och Whittington samt avstängning. Slag på 12 klangstavar. Uret visar även månfas, månad, datum, veckodag och sekunder. Verket är helt i mässing. Pendel ca 820 mm med 140 mm pendelskiva i mattborstad mässing. 3 st 264x40 mm lodhylsor av borstad mässing (2 med järnfyllning, 1 med blyfyllning). Verkets storlek 120x120x150 mm, fastskruvat på pallbräda. Levereras komplett med urtavla 280x375 mm och visare. Alla mässingsdelar skyddsackade. Eit tekniskt avancerat urverk som passar erfarna urbyggare. 44-505 3495:-

Kedja för gökur o. andra lodurverk. Tillverkad av polerad och zaponerad mässing.

Nr	Länk	Längd	Diam.	Pr par
21-332	22 st	5 m	32	43:-
21-333	20 st	5 m	32	55:-
21-334	15 st	5 m	40	69:-



Golv- och Väggersverk, Hermle. 8 dagars pendelverk. Lodhylsor och pendelskiva av borstad mässing. Pendelskivans diam. 80 mm. Verket har Bim- Bam slagverk med tre klangstavar och slår hel- och halvtimme. Visare 115 mm ingår. Verket lev. i plastfodral. Inbyggnadsmått: 205x156x80 mm.

Nr	Pendellängd	Pris
44-3446	360 mm	859:-
44-3447	580 mm	879:-
44-3448	720 mm	889:-
44-3449	850 mm	929:-

Pendellängd = mått från urtavlans centrum till pendelskivans mitt



Viktattrapper av blankpolerad mässing m 4 kedjor 23 och 90 cm långa.

Nr	Längd	Diam.	Pr par
24-1742	100 mm	32	115:-
24-1743	130 mm	32	119:-
24-1744	192 mm	40	139:-



Pendelurverk "Hermle" för golv- och väggur. 8 dagars verk med Bim- Bamslag på tre klangstavar. Hel- och halvtimmesslag. Pendelstång av trä med 115 mm pendelskiva. Pendellängd 880 mm. Monterat i träfodral mått: 200x150x80 mm. 44-3451 998:-



Visare, passar golvursverk 44-1484, 44- 3451, 44-3446 till 44-3449.

Nr	Längd	Färg	Pris
24-1124	80	Mäss.	15:-
24-1138	100	Mäss.	16:-
24-1139	115	Mäss.	17:-
24-1140	130	Mäss.	23:-
24-1125	80	Svart	13:-
24-1134	100	Svart	15:-
24-1135	115	Svart	16:-
24-1136	130	Svart	17:-

Till Westerstrands verk.

Nr	Längd	Färg	Pris
34-1565	Arab.	195:-
34-1564	Rom.	195:-



WESTERSTRANDS svenska kvalitetsverk. Golvursverk med tillbehör. Westerstrands välkända fabrikat. 8-dagars verk med grahamsgång. Slag på mässingsskålar halv- och heltimme. Slipade bottnar av 2,5 mm mässing, mått 96x109 mm. Polerade tappar. Innehåll: verk, pendel 850 mm lång med 115 mm pendelskiva av mässing, två lod med mässinghylsor, lodkedjor, konsollskruvar, stoppringar för lodkedjan, konsollbrickor, visare av kraftig mässing längd 13 cm. Ett extra gediget svenskt verk med två års garanti. 44-776 1925:-



Urtavla av tjock kupad plåt. Diam. 32 cm. För Westerstrandsverk. Bottenfärg: Elfenben.

34-1562	Arab.	139:-
34-1558	Rom.	139:-

Urtavla samma som ovanstående men dessutom försedd med bakstycke, stolpar och slift passande i fästhål på Westerstrands-erken.

34-1565	Arab.	195:-
34-1564	Rom.	195:-

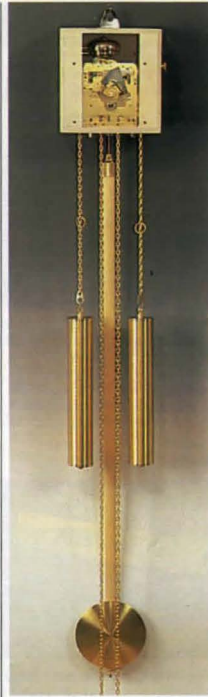

Pendelurverk för golv o. väggur. 8 dagars gängtid. Extra prima tyskt fabrikat. Slår hel- och halvtimme på två mässingsskålar (storlek 65/60 mm). Lodet med borstade mässinghylsor 40x240 mm. Pendelstång av trä med 115 mm pendelskiva av borstad mässing. Pendelns längd från visaraxeln till pendelskivans mitt ca 860 mm. Verket inmonterat i träfodral. Bredd 157, höjd 161 och djup 80 mm. Passande visare grupp H. Två års garanti. 44-1484 995:-



Urtavla av tjock kupad plåt. Diam. 32 cm, för 13 cm visare. Bottenfärg: Vit. Modell Moraklocka.

Nr	Sifftyp	Pris
34-1555	Arabiska	105:-
34-1556	Romerska	105:-



Pendelverk för väggur, med 14-dygns fjäderverk. Slår hel- och halvtimme på en 10 cm rund stål fjäder som ger en vacker gammal klockklang, s. k. rundgong. Emaljrad vit tavla med svarta visare och svarta romerska siffror. Pendel med pendelskiva av mässing. 63 mm i diameter, utom 34-1482, 34- 1483 och 34-1485 som har 80 mm pendelskiva. Verkets storlek 9x12 cm, djup 9 cm som är justerbart. Taveldiameter 150 mm.

Nr	Pendellängd	Pris
34-1479	170 mm	749:-
34-1480	210 mm	749:-
34-1481	250 mm	765:-
34-1482	265 mm	765:-
34-1483	320 mm	765:-
34-1485	350 mm	765:-
34-1486	390 mm	765:-

Pendelverk lika ovanstående men med 120 mm urtavla.

Nr	Pendellängd	Pris
34-1471	120 mm	749:-
34-1472	170 mm	749:-



Signalur, inställningstid 1-60 minuter. Mekaniskt verk.

34-3504	Kock	55:-
34-3505	Kyckling	55:-



Pendelverk för väggur. 8-dagars verk med kabeldrift för gångverket och uppdragsfjäder för slagverket. Urtavlan emaljerad med svarta metallvisare. Diam. 20 cm. Verkets storlek 12x16x8 cm. Pendellängd 58 cm. 44-1847 1995:-

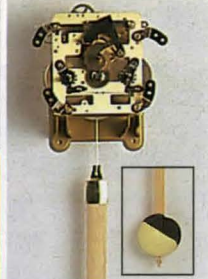

Pendelurverk För golv och väggur med 14 dygns fjäderverk. Slår hel- halvtimme på 10 cm. rund stål fjäder med gammaldags klang. Pendelstav av trä med 80 mm. pole-rad pendelskiva. Pendellängd 74,5 cm, Verkets storlek 85x98 mm. Monteras på pallbräda. (Medföljer ej)

44-3410	523:-
---------	-------	-------

Urtavla för ovanstående verk, diameter 150 mm.

34-3591	romersk	98:-
34-3592	arabisk	98:-



Pendylverk. 14 dagars gång med hel- och halvtimmesslag på klocka. Elfenbensfärgad urtavla med romerska eller arabiska siffror. Frontreglering. Visare av mässing. Halvmassiv glasning av polerad mässing, 175 mm i diam. och kupigt glas. Verkets djup 85 mm. Avstånd från visar-centrum till pendelskivans centrum 145 eller 165 mm.

Nr	Urtavla	Pendelavstånd	Pris
34-196	Arabisk	145 mm	795:-
34-197	Romersk	145 mm	795:-
34-198	Arabisk	165 mm	795:-
34-206	Romersk	165 mm	795:-

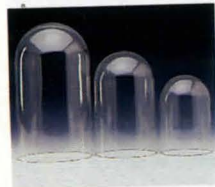

Glaskupol för årsur m.m. Nr
 Storl. Pris
 34-1551 105x153 79:-
 34-1552 118x200 89:-
 34-1553 142x260 110:-
 (Lämpigt miniväxthus).



Urglas med ram o. gångjärn av blankpolerad mässing. Kupigt glas.
 Nr Diam. Pr st
 34-1578 130 mm 69:-
 34-1579 160 mm 69:-
 34-1581 180 mm 79:-
 34-1580 200 mm 79:-



Urglas, kupigt, med förmässligad metallram. Montering med tre stift.

Nr	Diameter	Pris
34-3486	150 mm	43:-
34-3487	205 mm	75:-

Urtavlor för ovanstående glas.

Nr	Diameter	Siffror	Pris
34-3488	150 mm	Arab.	16:-
34-3489	150 mm	Rom.	16:-
34-3490	205 mm	Arab.	20:-
34-3491	205 mm	Rom.	20:-



Siffringar av rundslipad och eloxerad aluminium med pålagda polerade mässings-siffror.

Nr	Diam.	Färg	Pris
34-3166	165 mm	Mässing	129:-
34-3165	218 mm	Mässing	139:-
34-3164	247 mm	Mässing	149:-
34-3163	165 mm	Silver	129:-
34-3162	218 mm	Silver	139:-
34-3161	247 mm	Silver	149:-



Musikverk. Schweiziskt fabrikat för inmontering i skrin, lek-saker m.m. Speltdid ca 3 min. 18 stämmor. Storlek 52x45x18 mm.

Nr	Melodi	Pris
24-37-2	Bjällerklang	79:-
24-37-5	Stilla natt	79:-
24-37-9	Helan går	79:-
24-37-20	Edelweiss	79:-

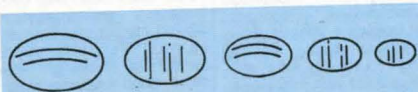

Kupiga och plana glas.

Nr	Form	Storlek	Pris
34-425	Runda kupiga	155 mm diam.	26:-
34-520	Runda kupiga	165 mm diam.	27:-
34-521	Runda kupiga	203 mm diam.	39:-
34-525	Runda kupiga	300 mm diam.	52:-
34-525	Runda kupiga	315 mm diam.	55:-
34-522	Runda kupiga	315 mm diam.	55:-
34-523	Plant glas	145 mm diam.	17:-



Taveldekor "Tempus Fugit", av metalliserad plast i mäs-singfärg. Storlek 135x65 mm.
 24-413 32:-
Hörndecor av metalliserad plast. Dekorativa. Storlek 80x80 mm. Sats om 4 st.
 24-412 35:-
Hörnbeslag av bronserad mässingplåt, vackert orna-menterade, storlek 60x60 mm. Sats om 4 st.
 24-469 33:-



Urtavla. Borstad försilvrad bakgrund. Utetsade ciselera-de och polerade mässings-or-nament (hörn, mitt och båge). Mässingsring med pålagda polerade mässings-siffror. Brun måntasskiva med gul reliefmåne. Storlek 280x280x395 mm. passar till 44-1484, 44-3451, 44-3446 till 44-3449.
 34-3159 839:-



Urtavlor av förmäss. alumi-niumplåt 1 mm tjock, försil-vrad siffring med romerska siffror i svart färg, gjutna ornament i oxiderad koppar-färg. Passande visare ca 75, 100, 115 och 130 mm långa.
 Nr Storlek Pr st
 34-265 20x26 cm 210:-
 34-266 25x33 cm 279:-
 34-267 28x37,5 cm 289:-



Årsur med quartzverk. Dekorativ rotorpendel och kupa av glas. Tavla med romerska siffror. Batteri LR 6 medföljer ej.
 44-1933 med månfäs.
 Nr Storl.cm Pris
 34-2965 15x22 215:-
 44-1933 20x30 349:-



Urtavla, se ovanstående 34-3159, men med blå måntas-skiva.
 34-3719 469:-



Urtavla av 0,8 mm mässing-eloxerad aluminium med vit siffring och screen-tryckt trefärgsdecor. Passande visare 88 resp. 115 mm.
 Nr Storlek mm Pris
 34-863 250x330 119:-
 34-864 280x375 129:-
Urtavla lika föregående men utan överbåge.
 34-861 250x250 115:-

KÖPINFORMATION
 SE SIDAN 312



Urtavla. Vitlackerad med svart tryck. Blå måntasskiva med gul reliefmåne. Storlek 280x280x395 mm. Urtavlan passar 44-1484, 44-3451, 44-3446 till 44-3449.
 34-3158 298:-



Lär-Dig-Klockan. En peda-gogisk väggklocka för barn. Diam. 250 mm. Japanskt verk. Batteri R6 medf. ej.
 36-736 69:-



Årsur med quartzverk. Dekorativ rotorpendel med 4 st. små dalahästar. Kupa av glas. Tavla med arabiska siffror och med en liten kur-bits målad. Mått: 150x220 mm. Passande batter LR6 (medföljer ej).
 34-3167 149:-



Årsur med quartzverk. Dekorativ rotorpendel med 4 st. små dalahästar. Kupa av glas. Tavla med arabiska siffror och med en liten kur-bits målad. Mått: 150x220 mm. Passande batter LR6 (medföljer ej).
 34-3679 398:-



Väggklocka med Musse Pigg som golfspelare. Klock-diameter 22 cm. Batteri R6 medf. ej.
 34-3492 79:-



Väggklocka med Kalle Anka som cowboy. Diam 22 cm. Batteri R6 medf. ej.
 34-3493 79:-



Väckarklocka med quartzverk. En väckarklocka för barn helt i plast. Finns med två olika motiv på urtavlan. 1 st. batte-ri R6 (medföljer ej).
 34-3680 Kalle Anka (blå) 98:-
 34-3681 Musse Pigg (röd) 98:-

PENDELVERK

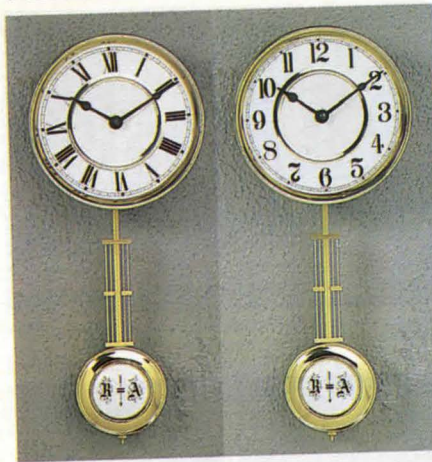

Pendelverk för väggur. Med elektroniskt quartz-slagverk, Westminsterslag. Pendellängd 240 mm (från urtavans mitt till pendelskivans mitt) går att korta. Urtavla 150 mm. Inbygg-nadsdjup 50 mm. Passande batteri R14 (medföljer ej).

Nr 44-2146-1 Rom. tavla 455:-
44-2146-2 Arab.tavla 455:-



Quartzverk med månfas och visare, komplett. Tavla i vit-lackerad mässing, diameter 260 mm, arabiska siffror. Batteri LR6 ingår ej. 198:-
34-3639



Pendeltillsats som förvandlar vanliga batteriurverk till pendelurverk. Passar att skruvas direkt på ett batteriurverk och har enbart till uppgift att hålla pendeln i svängning. Påverkar inte urets gång och därför kan pendeln kortas efter behag. Längd 33 cm, pendelskiva 7 cm. Tillsatsen är transistorstyrd och gångtiden är ca 1 år pr batteri. Batteri (R6) medföljer ej. 34-2154 95:-

Batteri R6 32-3718
4-pack 12:50

Batteri alkaliskt LR6
32-4445 4-pack 17:50

"BIM - BAM" urverket slår då varje halvtimme "bim-bam" och varje hel timme antalet timmar med "bim-bam".

"WESTMINSTER" urverket slår då varje kvart. Första kvarten 1/4 av melodin, 1/2 timme 2/4 av melodin, tre kvart 3/4 av melodin och heltimme hela melodin plus timtalet.



HERMLE quartzverk med elektroniskt slag. Omkopplare med två valfria melodier BIM-BAM och WESTMINSTER-SLAG. Naturtroget ljud som återges över en högtalare, ljudstyrkan kan regleras. Slaget kan, om så önskas, automatiskt sänkas under natt (nattautomatik). Verkets storlek 108x81x27 mm. Högtalare 65 mm diam. urverk och pendelmekanism fungerar oberoende av varandra. Pendellängd upp till 750 mm. Max. pendelvik 120 gram.

Nr 34-1839 För tavla 298:- 2490:-
34-1840 5x7 mm 298:- 2490:-
34-1840 10x12mm 298:- 2490:-
Passande batteri R14. Lev utan pendel och batteri.



Quartz-verk med baklänges gång för skämt- och spegelklockor. Levereras med visare 70 mm men utan batteri. (R6).

34-644 för 1x4 mm tavla.
34-645 för 6x8 mm tavla.
Prst 62:-
10 st 530:-
(10 st av samma nr.)

Urtavla till "baklänges"klockverk. Med mässingram och kupigt glas. Diam. 170 mm.
Nr 34-719 Pr st 10 st 75:- 690:-



Radiokontrollerat quartzverk, styrs via radiosignal från Tyskland. Ger en exakt tidsangivelse. Ställer om vinter- och sommartid automatiskt, övrigt se sid 271. För taveljocklek 1-8 mm. Display visar datum och senast inkomna signal. Passande batter R14 medföljer ej. Lev. med tim-, min- och sekundvisare i svart och vit färg.

34-3214 Utan display 329:-
34-3007 Med display 695:-

HERMLE

QUARTZ-VERK

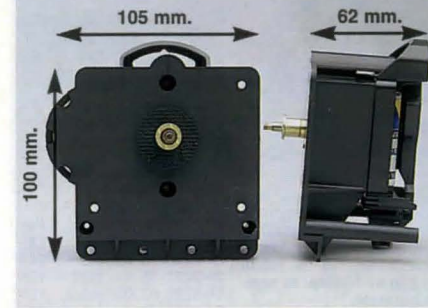

Quartz-pendelverk med centrumfastsättning. Kan även fästas med skruv i fästhål på både fram och baksidan. Samma pendelmekanism som på nr 34-1030. Pendelupphängningen är 43 mm bakom verkets framkant. Storlek 100x105x62 mm. För taveljocklek 9x15 mm. Levereras utan visare och pendel. Passande batteri R6 medföljer ej. 34-1062 Pr st 129:- 10 st 1100:-
Quartz-pendelverk med samma ytermått och verkhölje som föregående, men verket är även försett med elektroniskt Westminsterslagverk (kan avstängas). Levereras utan visare och utan pendel. För taveljocklek 9 - 15 mm. Passande batteri R6 medföljer ej. 34-1063 Pr st 285:- 10 st 2390:-



Quartz-pendelverk med centrumfastsättning. Har en oberoende pendelmekanism med lugn pendelrörelse. Levereras utan visare och pendel. Välj pendel på sidan 268. Verkets storlek 107x57x27 mm. Max. pendellängd 600 mm. Passande batteri R6 medföljer ej.

Nr 34-1030 För taveljocklek 4x7 mm Pr st 95:- 860:-
34-1031 10x12 mm Pr st 95:- 860:-
Kraftigare verk med storlek 107x81x27 mm. Max. pendellängd 750 mm. Max. pendelvik 120 gram. Passande batteri R14 medföljer ej.
Nr 34-1841 För taveljocklek 5x7 mm Pr st 99:- 850:-
34-1842 10x12 mm Pr st 99:- 850:-

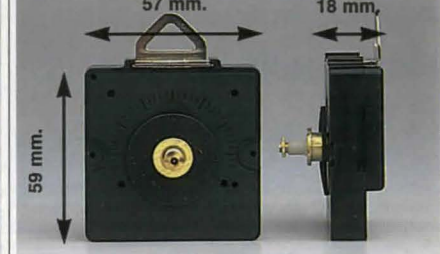

Quartz-verk Ett extra tunt urverk, endast 18 mm. Det lilla batteriet räcker 1 år med max. tidavvikelse 60 sek. pr år. Verkets storlek 59x57x18 mm. Vikt 30 g. Centrumfastsättning med mutter och axel för 2-4, 5-7 eller 10-12 mm tjock tavla. Levereras utan visare. 1 st batteri typ R6 (medföljer ej).

Nr 34-1300-1 För tavla 2-4 mm Antal 1 st Pris 39:-
34-1300-10 2-4 mm 10 st 350:-
34-1300-100 2-4 mm 100 st 2640:-
34-1301-1 5-7 mm 1 st 39:-
34-1301-10 5-7 mm 10 st 350:-
34-1301-100 5-7 mm 100 st 2640:-
34-1322-1 10-12 mm 1 st 39:-
34-1322-10 10-12 mm 10 st 350:-
34-1322-100 10-12 mm 100 st 2640:-

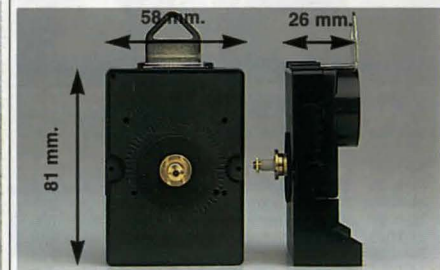

Quartz-verk, av förstklassigt fabrikan med absolut precision. Storlek 58x81x26 mm. Enhålsfastsättning. Passande batteri R14 medf. ej. Lev. utan visare.

Nr 34-1845 För tavla 5-7 mm Pr st 69:- 550:-
34-1846 10-12 mm Pr st 69:- 550:-

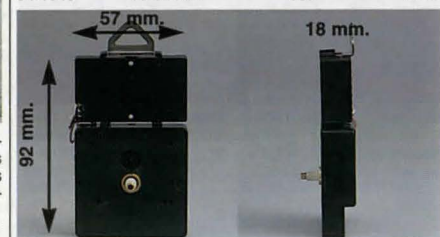

Musik-quartzverk. Till ett standard quartzverk är kopplat ett elektroniskt musikverk som spelar en kort melodi varje timme (Westminster). Med avstängningsknapp för melodiverket. Verkets storlek: 57x92x18 mm. Levereras utan visare. Passande batteri R6 medföljer ej.

Nr 34-940 Pr st 198:- 1790:-

Passande visare se sid. 268

267



Urtavla med kupigt glas och mässingsram. Enkel montering, bakstycket limmas eller spikas. Mässingsringen pressas över glasets och bakstycket.

Nr	Diameter	Pris
34-3012	203 mm/rom.	85:-
34-3013	203 mm/Arab.	85:-
34-3014	178 mm/rom.	73:-
34-3015	178 mm/Arab.	73:-
34-3016	150 mm/rom.	63:-
34-3017	150 mm/Arab.	63:-

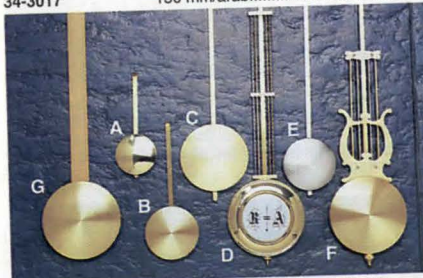

Passande pendlar till quartz-pendelverk

Nr	Längd	Pendellens	Utförande	Pr st	10 st
A 34-1034	11 cm	42 mm diam.	Polerad mäss.	23:-	195:-
B 34-1035	14 cm	55 mm diam.	Borstad mäss.	23:-	195:-
B 34-1028	25 cm	55 mm diam.	Borstad mäss.	24:-	210:-
C 34-1036	36 cm	70 mm diam.	Borstad mäss.	24:-	210:-
D 34-1060	20 cm	55 mm diam.	R+A pendel	69:-	600:-
D 34-1037	32 cm	80 mm diam.	R+A pendel	82:-	700:-
E 34-1038	30 cm	55 mm diam.	Tenn-imitation	42:-	360:-
F 34-1029	34 cm	80 mm diam.	Lyrpendel	89:-	760:-
G 44-1061	65 cm	80 mm diam.	Trästav	49:-	429:-

Längden mäts från visaraxeln till pendelskivans centrum.

24-1583
123456789101112
123456789101112
11 11 11 11 11 11 11 11 11 11 11 11 11 11 11 11
24-1584
1236911111111
24-1636

Siffersats, komplett till urtavla. Av slipad och polerad mässing med zaponlackerad yta, som bibehåller glansen. Godstjocklek 1,5 mm. Höjd 20 mm.
Nr 24-1583
Pr sats 69:-
10 sats 620:-

Siffersats, Romerska siffror av tjock mässing. Utan ring. Nr 24-1586 svart. Siffrorna kan klistras fast på urtavlan.
Nr 24-1637 15 mm 73:-
24-1612 20 mm 79:-
24-1586 20 mm 75:-

D.o svartlackerade
Nr 24-1584
Pr sats 69:-
10 sats 620:-

Siffersats av tjock mässing, modernt utformade siffror och märken enligt bild.
Nr 24-1635 15mm 59:-
24-1636 20mm 69:-

KÖPINFORMATION
SE SIDAN 312

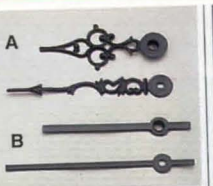

Visare passande alla verk på sid 266-267. Levereras i sats om tim- och minutvisare. Mätten anger längden på minutvisaren. 10 % rabatt vid köp av 10-förp. av samma nummer.

Visare av metall.

Nr	Längd	Färg	Form	Par
24-1302	46	sv.	A	13:-
24-1303	46	mäss.	A	14:-
24-1617	50	sv.	A	14:-
24-1618	50	mäss.	A	15:-
24-1307	60	sv.	A	14:-
24-1308	60	mäss.	A	15:-
24-1309	69	sv.	A	14:-
24-1310	69	mäss.	A	15:-
24-1311	76	sv.	A	14:-
24-1312	76	mäss.	A	15:-
24-1619	80	sv.	A	16:-
24-1620	80	mäss.	A	17:-
24-1313	88	sv.	A	16:-
24-1315	88	mäss.	A	17:-
24-1621	95	sv.	A	16:-
24-1316	100	sv.	A	16:-
24-1317	100	mäss.	A	17:-
24-1623	120	sv.	A	17:-
24-1281	70	sv.	B	9:-
24-1285	80	sv.	B	9:-
24-1318	100	sv.	B	11:-
24-1326	100	mäss.	B	12:-
24-1327	140	sv.	B	15:-
24-1328	140	mäss.	B	17:-

Batteri alkaliskt LR6
32-4445 4-pack 17:50



Visare av metall.
24-1625 63sv.D 11:-
24-1627 70sv.D 12:-

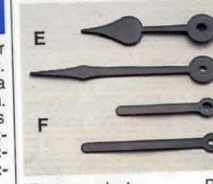

Visare av plast.
24-1626 65 sv. E 6:-
24-1043 90 sv. E 6:-
24-1045 67 sv. F 6:-
24-1047 80 sv. F 6:-
24-1054 92 sv. F 6:-
24-1049 110 sv. F 7:-



Visare av metall.
Nr 24-3219 63 mm sv. 13:-
24-3220 76 mm sv. 14:-
24-3221 88 mm sv. 15:-
24-3222 63 mm mäss. 15:-
24-3223 76 mm mäss. 16:-
24-3224 88 mm mäss. 17:-

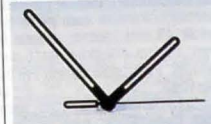

Visare av metall, svart.
Nr 24-2065 65 mm 10:-
24-2066 77 mm 11:-
24-2067 85 mm 12:-
24-2068 92 mm 13:-
Sekundvisare
Nr 24-2069 65 mm 7:-



Sekundvisare av plast.
Finns i svart, vit eller röd. Ange färg.
Nr 24-3132 50 2:50 22:50
24-3133 60 2:50 22:50
24-3134 70 2:50 22:50



Sekundvisare av plast passande ovanstående urverk. Svart eller röd.
Nr 24-414
Pr st 3:50
10 st 26:-

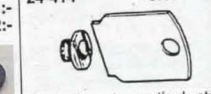

Nyckel av 1 mm tjock stålplåt. Användes vid fastsättning av batteriverket på urtavlan. Storlek 5x3 cm.
24-442 5:50



Visarmutter, täckande, för quartz-urverk om sekundvisare ej användes. Mässing eller svartoxiderad.
Nr 24-1287
Pr st 3:50
10 st 23:-

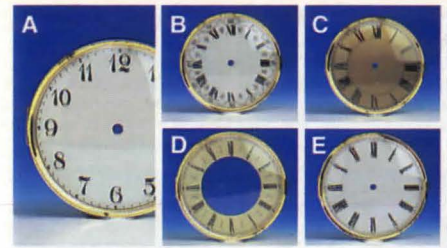

URTAVLOR med kupigt glas och polerad ring av mässing med gångjärn.

Nr	Diam.	Tavelfärg	Siffror	Typ	Visare
34-1550	113 mm	Matt vit	Rom.	E	46 mm
34-1389	113 mm	Matt vit	Arab.	A	46 mm
		Pris pr st	89:-	10 st	795:-
Nr	Diam.	Tavelfärg	Siffror	Typ	Visare
34-1390	147 mm	Vit	Rom.	B	50 mm
34-1391	147 mm	Elfenben	Rom.	B	50 mm
34-1392	147 mm	Vit	Arab.	A	50 mm
		Pris pr st	105:-	10 st	945:-
Nr	Diam.	Tavelfärg	Siffror	Typ	Visare
34-1561	172 mm	Elfenben	Rom.	B	69 mm
34-1585	172 mm	Matt vit	Rom.	B	69 mm
34-1393	172 mm	Matt vit	Arab.	A	69 mm
34-1554	172 mm	Mässing	Rom.	C	69 mm
		Pris pr st	115:-	10 st	1035:-
Nr	Diam.	Tavelfärg	Siffror	Typ	Visare
34-339	187 mm	Elfenben	Rom.	D	76 mm
34-1394	187 mm	Vit	Rom.	E	76 mm
34-1573	187 mm	Elfenben	Arab.	A	76 mm
34-1395	187 mm	Vit	Arab.	A	76 mm
		Pris pr st	120:-	10 st	1080:-



Nr	Diam.	Tavelfärg	Siffror	Pris
34-3478	113 mm	Antikbeige	Arab.	89:-
34-3479	147 mm	"	Arab.	95:-
34-3480	172 mm	"	Arab.	110:-
34-3481	200 mm	"	Arab.	119:-
34-3482	113 mm	Antikbeige	Rom.	89:-
34-3483	147 mm	"	Rom.	95:-
34-3484	172 mm	"	Rom.	110:-
34-3485	200 mm	"	Rom.	119:-



Nr	Diam.	Färg	Siffror	Pris
34-3711	113	mässing/beige	rom.	98:-
34-3712	147	mässing/beige	rom.	110:-
34-3713	172	mässing/beige	rom.	115:-



Siffringar av rundslipad och eloxerad aluminium. Siffror i arabisk stil.

Nr	dia. utv./inv.	Passande visare i mm	Färg	Pr st	Pr/10
34-2070	110/63	50	silver	24:-	192:-
34-931	155/92	69	silver	26:-	210:-
34-932	174/105	80	silver	42:-	340:-
34-2074	110/63	50	guld	24:-	192:-
34-934	155/92	69	guld	26:-	210:-
34-2075	174/105	80	guld	42:-	340:-

Siffringar av rundslipad och eloxerad aluminium. Siffror i romersk stil.

Nr	dia. utv./inv.	Passande visare i mm	Färg	Pr st	Pr 10
34-921	110/63	50	silver	24:-	192:-
34-923	155/92	69	silver	26:-	210:-
34-925	174/105	80	silver	42:-	340:-
34-922	110/63	50	guld	24:-	192:-
34-924	155/92	69	guld	26:-	210:-
34-926	174/105	80	guld	42:-	340:-
34-928	190/113	88	guld	43:-	350:-
34-930	203/100	100	guld	49:-	395:-

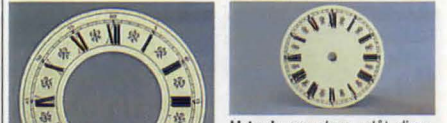

Urtavla av alum. plåt diam. 11 cm. (För visare nr 24-1617).
Nr 24-1012
Pr st 15:-
10 st 127:-

Siffringar av aluminium lackerade i antikvit bottenfärg.

Nr	Diam	För visare	Pr st	10 st
24-1013	150 mm	69 mm	25:-	225:-
24-1014	180 mm	85 mm	29:-	259:-
24-1015	205 mm	95 mm	35:-	315:-



Joggingklocka. Vattenskyddat armbandsur med följande funktioner: 24 timmars normal klocka, tidtagarur 100-dels sek. upp till 9 timmar 59 sekunder, varvtidtagning med 4 minnen, tempotider med signal 65-180 pulser/min., nedräkningsstimer med repetition. 3 års lithiumbatteri. Lev. med svart kardborreband.
24-2162 110:-



Insticksverk, inbyggnadsklocka med quartzverk och guldfärgad metallring. Montering med fjädrande bleck eller gummiring. Båda alternativen medföljer. Inbyggnadsmått: diameter 58-63 mm, djup 20 mm. 1 st batteri typ LR 1 (medföljer ej).

Nr	Diameter	Siffror	Pr st	10 st
34-3453	60 mm	Rom.	85:-	765:-
34-3454	60 mm	Arab.	85:-	765:-
34-3455	66 mm	Rom.	85:-	765:-
34-3456	66 mm	Arab.	85:-	765:-
34-3457	72 mm	Rom.	99:-	890:-
34-3458	72 mm	Arab.	99:-	890:-
34-3459	85 mm	Rom.	99:-	890:-
34-3460	85 mm	Arab.	99:-	890:-
34-3461	103 mm	Rom.	110:-	990:-
34-3462	103 mm	Arab.	110:-	990:-

Insticksverk, inbyggnadsklocka i metall med quartzverk. Monteras med metallkopp. Diam.: 35 mm. Inbyggnadsmått: diameter 32 mm, djup 8,5 mm. Batteri medföljer.

34-3452 Rom.	10 st
34-3473 Arab.	1040:-



Insticks-quartzverk. Batteriverk med inbyggnadsmått 67 mm diam., djup 30 mm. Frontring 70 mm diam. Passande batteri: 1 st R6 (medföljer ej).

34-555 med romersk tavla.	Pris pr st	135:-
34-556 med arabisk tavla.	Pris 10 st	1120:-
	(10 av samma nr)	



Nr	Displaymått	Färg	Pris
34-3715	75x35mm	Vit	89:-
34-3716	55x25mm	Svart	79:-

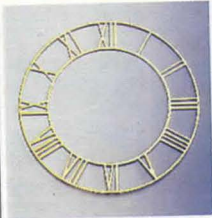

Siffring av etsad och polerad mässing. Diam. 142 mm för ca 70 mm visare. 24-1613 Pol. mässing 24-1615 Svartoxiderad

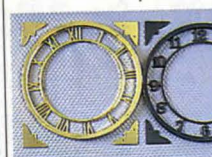

Siffring i svart plast. Diam. 162 mm för 70 mm visare. Nr Siffror Pris

34-696 Arabiska	21:-
34-697 Romerska	21:-

Siffring som föregående men mässingfärgad plast. Nr Siffror Pris

34-301 Arabiska	28:-
34-302 Romerska	28:-

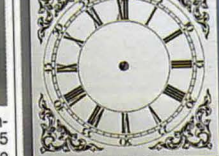

Urtavlor vitlackerade med svarta romerska siffror och dekor. Alla med 10 mm centrumhål. Självhäftande plast, storlek 18x18 cm. Visare 69 mm.

34-410	17:-
Aluminiumplåt, storlek 18x18 cm. Visare 69 mm.	32:-
34-353	32:-
Aluminiumplåt, storlek 20x20 cm. Visare 76 mm.	36:-
34-355	36:-
Aluminiumplåt, storlek 28x28 cm. Visare 103 mm.	47:-
34-354	47:-

Stift för fäste av siffring m. m. Mässingfärg. Förp. 100 st. Nr Längd Pr förp

24-797	11mm	4:50
24-793	16mm	5:-



Urtavla, med kupigt glas och mässingram. Diam. 172 mm för 69 mm visare. Urtavlan mässingsfärgad med romerska siffror.

Nr	Pr st	10 st
34-701-1	73:-	659:-

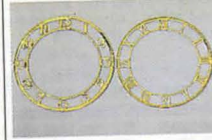

Siffring av profilpressad mässingplåt. Diam.: arabiska 183 mm, romerska 176 mm. (Passande visare 85, respektive 80 mm.)

Nr Siffror	Pris
34-635 Arabiska	28:-
34-625 Romerska	28:-
Pr st	67:- 10 st 590:-

D:o Svarteloxerade. 34-636 Arabiska 34-637 Romerska



Urtavla av aluminium guldfärgad med vit siffring och präglat ornament. Storlek 112x112 mm. För 46 mm visare.

Nr	Pr st	10 st
24-270	29:-	250:-

Siffersats av emalllackerad aluminium med svarta siffror. Att limmas fast. Nr Platta Pr sats

24-391	26x27 mm	23:-
--------	----------	------

RADIKONTROLLERADE KLOCKOR

Radiokontrollerat quartzur som styrs av atomuret i Braunschweig Tyskland (gångnoggrannhet ± 1 sekund på 1 miljon år). Uret behöver aldrig ställas eller justeras ex. sommardid - vintertid ställs automatiskt. Urverket innehåller en radiomottagare som avkodar tids-signalen och justerar. Sändarens räckvidd är ca: 2000 km d.v.s. norr om Umeå är den ej tillförlitlig. Urverket har också ett noggrant kalibrerat quartzverk med 32 kHz svängningar som sköter driften.



Radiokontrollerad väggklocka Tydliga arabiska siffror. En klocka lämplig för offentliga miljöer. Passande batteri. 1 st. LR14. (medföljer ej)

34-3678	449:-
---------	-------



Väggklocka med radiostyrning, extra tydliga siffror. Lämplig för "offentliga miljöer". 1 st Batteri typ R14 (medföljer ej).

34-3009	398:-
---------	-------



Herrur Chronograph med analog och digital visning. Digital visning av tid, alarm, stoppur, datum och veckodag. Analog visning med sekundvisare. Belysning i digitala delen. Självlysande visare. Boett av mattpolerad metall. Vattentät till 5 atm. Passande batteri 22-3915. (Medföljer ej) Boett 45 mm. diam.

24-3573 Med mattpolerat metallarmband	225:-
24-3574 Med svart plastarmband	225:-

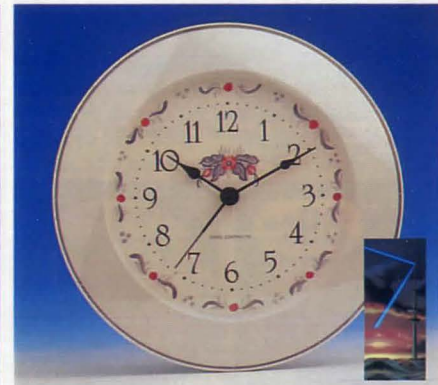

Radiostyrd väggklocka Vit plastram med specialdesignad kurbitsmålning på tavla. Diameter 300 mm. Batteri LR14 (medföljer ej).

34-3714	349:-
---------	-------



Väckarklocka med kalender, 24-timmars väckningsautomatik, repetering var 4:e minut, självlysande visare, display för senast inkomna radiosignal. En väckarklocka som själv ställer om från sommardid till vintertid. ALLTID RÄTT TID! Batteri typ R6 (medföljer ej).

34-3495 Svart	198:-
34-3496 Vit	198:-



Dokumenthållare Svart. Fungerar även som skrivplatta. I kraftig plast med metallklämma för papper.

36-885	98:-
--------	------

KLOCKOR



Väggur, diameter 27 cm, med mönstrad träram (italiensk design). Quartzverk från Junghans. Batteri LR 6 (ingår ej).
 34-3201 Romerska siffror 139:-
 34-3202 Arabiska siffror 139:-



Väggklocka med japanskt quartzverk. Plastram diameter 235 mm. Batteri LR 6 (medföljer ej).
 34-3109 69:-



Väggur med quartz-verk som går BAKÅT men ändå visar exakt tid. En "kul grej" till att skoja med vännerna. Diam. 26 cm. Batteri LR 6 medf. ej.
 34-573 139:-

**KÖPINFORMATION
 SE SIDAN 312**



Väggur med japanskt quartzverk. Plastram diam. 250 mm. Batteri LR 6 medföljer ej.
 34-3000 Svart 69:-
 34-3001 Vit 69:-



Väggklocka, vattentät. Diam. 170 mm. Lämplig för våtutrymmen, badrum. Färg: vit plast. Passande batteri R6, medföljer ej.
 24-2125 119:-



Väggklocka. Storlek 24x29 cm. Oval med blomdecor. Batteri LR 6 medföljer ej.
 34-1858 69:-



98:-
 Armbandsur Lcd-Cronograph med digital visning av tim, min, sek, dag, datum, alarm och tidtagning. Belysning. Plastklädd stötskyddad boett med plastarmband. Vattenskyddad. Passande batteri 22-3919. (Medföljer ej) Boett 45 mm. diam. 24-3570 98:-
 Armbandsur med analog och digital visning. Digital visning av tid, alarm, stoppur, datum och veckodag. Analog med sekundvisare. Boett av svartlackerad metall. Plastarmband. Vattentät till 5 atm. Passande batteri 22-3915. (Medföljer ej) Boett 36 mm. diam. 24-3572 225:-



98:-
 Armbandsur med digital visning. Alarm, tidtagning och datum. Svartlackerad metallboett. Plastarmband. Vattentät till 3 atm. Passande batteri 22-3919. (Medföljer ej)
 24-3568 Herrur Boett 40x35mm. 98:-
 24-3569 Damur Boett 34x28mm. 98:-



Väckarklocka med självlysande visare. Mått: 55x55x25 mm. 1 st batteri typ R 6 (medföljer ej).
 34-3500 Svart 49:-
 34-3501 Vit 49:-



139:-
 Väckarklocka LCD. Alarm via vibration eller signal. Timerfunktion upp till 99 timmar. Storlek 85x40x15 mm. Levereras med bältesclip.
 24-3552 139:-



59:-
 Väckarklocka. En gammal modell som åter blivit populär. Prima mässingverk. Kraftig signal på två klockor. Höjd 15 cm.
 34-1930 59:-

BYT SJÄLV BATTERI I KLOCKAN!

Översättningstabell: Du kan rekvidrera en särskild översättningstabell som visar vilket av våra batterier som är likvärdig med och utbytbar mot andra fabrikanter. Beställningsnr 66-330 pris: sändes utan kostnad



"Sprättboett": Öppna försiktigt klockans baksida med boettkniv (Nr 20-3476), eller i nödfall annat vasst föremål.

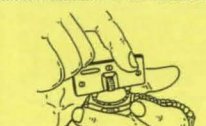

"Skruvboett": Skruva försiktigt av klockans baksida med hjälp av boettöppnare (Nr 20-3477).



Vattentäta klockor har en packning. Var rädd om den! Batteriet hålls ibland på plats av en klamma. Den kan göras lös med t. ex. instrumentmejsel (Nr 20-3474).

Batteriet bör hanteras med plastpincett (Nr 20-258). Använd ej fingrar (fett) eller metallpincett (kortslutning).



Boettkniv för öppnande av "sprättboett".
 20-3476 16:-
 Skruvboettöppnare för öppnande av skruvboett.
 20-3477 19:-
 Pincett av fiberarmerad vit plast. Längd 135 mm.
 20-258 4:-



Instrumentmejsel med sex precisions slipade tunna klingor. Lev. m. fyra spårklingor bredd 0,9-2,5 mm, Phillips nr 1 samt syl. Förp. i plastfodral.
 20-3474 37:-



24-1937-1
 24-1937-2
 24-884
 Urarmband av rostfritt stål. Avkorningsbart. Stålfärgat med gulddouble inläggningar.
 24-1937-1 ändfäste 20 mm 39:-
 24-1937-2 ändfäste 20 mm 28:-
 Urarmband av rostfritt stål. Extra tunt och mjukt med avpolerade kanter. Korningsbart med säkerhetslås. Doserad bandbredd 16-18 mm. Ändfäste 18 mm.
 24-884 Pr st 35:- 10 st 250:-



24-3543 24-3544 24-3545 24-3546 24-3547
 Urarmband av läder med kantsöm. Bredd 18 mm. Alla banden har guldfärgat spänne.
 24-3543 32:-
 24-3544 32:-
 24-3545 32:-
 24-3546 32:-
 24-3547 32:-
 24-3548 32:-

Bandstift i helstål, diam. 1,5 mm. Finns i bredder 10, 12, 14, 16, 18 och 20 mm. Ange bredd.
 Nr 10 st 100 st
 24-3243 9:50 52:-



Urarmband av flätad svart perlon, bredd 18 mm, längd 25 cm. Med metallspänne av förn. mässing.
 Nr 12 st 12 st
 24-1518 21:- 138:-



ANTIALLERGI
 Läderarmband anti-allergi utförande på både spänne och läder. Bandet är medkantsöm och två-färgat. Spännat är guldfärgat.

Nr	Bandbredd	Färg	Pris/st
24-3699	12 mm	Brun/Blå	45:-
24-3700	12 mm	Brun/Beige	45:-
24-3701	12 mm	Brun/Svart	45:-
24-3702	12 mm	Brun/Grön	45:-
24-3703	18 mm	Brun/Blå	45:-
24-3704	18 mm	Brun/Beige	45:-
24-3705	18 mm	Brun/Svart	45:-
24-3706	18 mm	Brun/Grön	45:-

Urarmband, plastband i dykmödel. Robust utförande med ett kraftigt stålspanne (anti-allergi). Längd 23 cm.

Nr	Bandbredd	Pris/st
24-3696	18 mm	39:-
24-3697	20 mm	39:-

Urarmbandi titan, anti-allergi. Fjädrande band, lätt att korta.

Nr	Bandbredd	Pris/st
24-3707	12-14 mm	298:-
24-3708	18-20 mm	298:-

Urarmbandsspänne, anti-allergi Måtten anger armbandets bredd vid spännat.

Stål	Double
24-3686 8 mm 19:-	24-3691 8 mm 19:-
24-3687 10 mm 19:-	24-3692 10 mm 19:-
24-3688 12 mm 19:-	24-3693 12 mm 19:-
24-3689 14 mm 19:-	24-3694 14 mm 19:-
24-3690 16 mm 19:-	24-3695 16 mm 19:-

 Boettunderlag, ark med specialbehandlat anti-allergi läder (ej nickel garvat). Förpackningen består av läderbitar (3 st) i mått 1 st 72 x 38 mm, 1 st 72 x 30 mm och 1 st 72 x 13 mm. Självhäftande.
 24-3685 39:-

Passande batterier till klockor se sid. 193.

BAROMETER & TERMOMETER M.M.



Barometer med termometer och hygrometer monterade på 2 cm tjock träpanel. Höjd 45 cm. Finns i tre olika träslag.
Nr 44-207 mahogny 225:-
44-208 vitlackerad 225:-
44-209 furu 225:-



Hygrometer med syntetiskt fuktmedium. I lackerad kåpa med förkromad glasing och kupigt glas. Diam 100 mm.
34-1567 110:-



Barometer i hölje av polerad valnöt med kupigt glas i mäsingram. Diam. 19 cm. Ett precisionsinstrument med dubbla vakuumsidor.
34-844 489:-



Skeppsinstrumentserie av västyskt fabrikat. Bottendiam. 140 mm. Höjd 55 mm. Fodral av polerad mässing.

Skeppsur med quartzverk för ett R6-batteri (medföljer ej).

34-1230 mässing 125:-

Termometer med två skalor, C° och F°.

34-1236 mässing 110:-

Barometer visar lufttryck i mm. och millibar.

34-1233 mässing 179:-

Hygrometer rel. fuktighet 0-100%.

34-1245 mässing 110:-



Mässingsfodral. Passar 34-689 - 692 och. Yttre diam. 97 mm, inre diam. 56 mm.
34-1992 69:-



Termometer, graderad från -40° - +110°, går 2 varv. Kan med fördel användas i bastu.
34-3047 149:-

Hygrometer i precisionsutförande. Visar relativ fuktighet i %. Mått 115x32 mm.
34-3048 149:-



Termo-Barometer med symboler för olika vädertyper. Termometer -20° - +50°. Mått 115x32 mm.
34-3049 198:-

Miniväderstation med Termo-Hygro-Barometer. Termometer -20° - +50°. Mått 115x32 mm.
34-3050 210:-

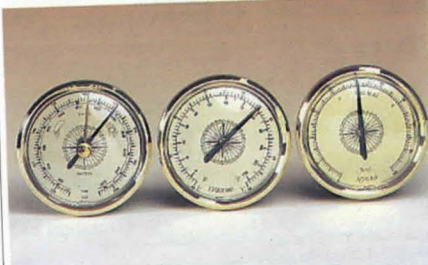

Termo-Hygrometer-Barometerverk för inmontering i panel. Ytterdiameter 80 mm. Verkdiameter 58 mm, inbyggnadsdjup 18 mm. Guldfärgad tavla, kupigt glas. Västyskt fabrikat, Tecton. Säljes endast komplett sats. Ett verk av varje ovanstående instrument.
34-1827 179:-



Barometer-, termometer- och hygrometerverk för inmontering i panel eller nedanstående mässingfodral med passning. Ytterdiam. 70 mm, verkdiam. 56 mm. Kupigt glas.
Nr inb. djup 69:-
34-689 Barometer 19 mm 32:-
34-690 Termometer 13 mm 36:-
34-691 Hygrometer 13 mm 49:-
34-692 Hygro/Termo. Kombi-instrument 13 mm

VINDMÄTARE & TERMOMETRAR



Väderstation. Består av utomhusgivare som fästes på masttrör 25-50 mm. Inomhuspanel i ädelträ med 2 st LCD-displayer som visar inne- och utetemperatur samt klocka. 2 st analoga mätare som visar vindhastighet och lufttryck. Lysdioder som visar vindriktning. Vindhastighetsmätaren visar värdet i m/sek, km/tim, Beauford samt en extra visare som läser sig vid max vindhastighet. Barometern har en nål som kan ställas vid sista avlästa värde. Max- och min. minne för utomhustemperatur. 2 st batterier typ R6 (medföljer) som håller minnet vid strömbrott. Drives med 12 V batterieliminatör t.ex. 32-206. Masttrör och batterieliminatör medföljer ej.

Data och mätområden.

Inomhuspanel. Storlek 260x130x55 mm
Utomhusgivare. Längd 20 cm. Kabel 25 m (6 led.).
Temp.givare (ute). Kabel, i utomhusgivaren (25 m).
Temp.givare (inne). Kabel, 3 m.
Temperaturområde. -40° C till +50° C.
Vindriktning. 0-360°
Vindhastighet. 0-150 km/tim, 0-40 m/sek, 1-12 Bf
34-3045 4450:-

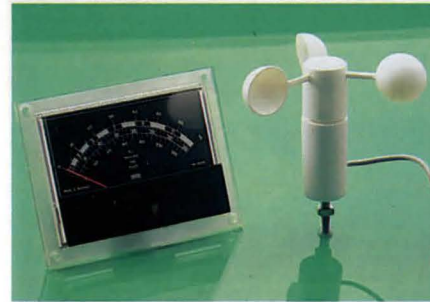

Vindhastighetsmätare med visarinstrument för inbyggnad. Lämplig för hemmet, sommar-fjällstugan, segelbåten m. m. Visar vindhastigheten i 0-35 m/s, 0-70 knop eller 0-12 Beaufort. Noggrannhet 3%. Drives utan batteri. 20 m ledning. Storlek instrument 138x100 mm. Givarens höjd 10 cm.
34-80 1690:-



Väderstation med termometer, hygrometer, klocka med dag och datumvisning. Stor LCD-display. Barometerfunktion som visar lufttrycks- och ev. kommande väderförändringar de närmaste 8 till 12 timmarna. Mätområden -5° - +50°C (noggrannhet ± 1°C). 20% - 90% relativ luftfuktighet (noggrannhet ± 7%). Drivs med 4 st batterier typ R6 (medföljer ej). Storlek 210x100x60 mm.
34-2160 1195:-

Väderstation-höjdmätare

för utomhusaktiviteter, fjällvandring, segling, skidåkning m.m. LCD-display visar höjd i m, (-100 till +6000 m) eller lufttryck i ml-bar. Tid med larm, timer 19tim 59sek, termometer -30 till +60° C. Barometerfunktion som visar lufttrycks- och kommande väderförändringar inom 12 timmar. Med 2 st batterier typ CR 2032. Väderbeständigt hölje. Storlek 93x82x28 mm, vikt 100 g.
34-3443 1495:-

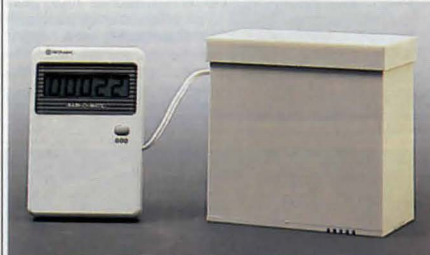

Regnmätare elektronisk med 5-siffrig LCD-display. Inom- och utomhusdel. 10 meter ledning. Ackumulerad regnmängd, i mm, visas på displayen. Manuell nollställning. Storlek utomhusdel 98x100x50 mm, inomhusdel 95x60x15 mm. Levereras komplett med 1 st batteri typ R03.
34-3028 375:-



Termometer, 3-pack, för inomhusbruk. 0° - +50° C. Lev. med vägghängare och 3 st batterier typ R03. Storlek 52x36x14 mm.
32-4133 169:-

TERMOMETRAR



Passande batteri 1 st typ 6F22 medföljer.

Termometer SCHWILLE. Batteridriven digitaltermometer med tydlig 12,5 mm LCD-display. Känselfkroppen, vatten- och korrosionsskyddad, har en 40 cm lång ledning, som kan lindas ihop inuti lådan till önskad längd. Försedd med strömbrytare. Vid kontinuerlig drift varar ett batteri 2 000 timmar. Mätområde: -50° till +120°C. Toleranser: -50° till 0°, ±1°. 0° till 80°, ±0,5°. 80 till 120°, ±1°C. Storlek 120x60x22 mm. 34-562 445:-



Termometer med 3 1/2 siffrig LCD-display. Mäter temperatur från -50°C till +130°C. Noggrannhet: bättre än ± 0,5 % av avläst värde ± 1°C. Upplösning 0,1°C eller 1,0°C (gäller upp till 199,9°C. Över 199,9° visning varje grad. Omkopplingsbar mellan Celsius och Fahrenheit. Storlek 130x72x33 mm. Levereras med 1 st 1,15 m tefloniserad trådgivare (klarar 260°C kontinuerligt, 1300°C kortvarigt) samt 1 st 9 V batteri typ 6F22. 34-874 595:-

Spetsgivare till 34-874. Klarar 1000°C. Längd inkl. kabel 1,2 m. (Givaren + handtag 3 dm). 34-3210 430:-



34-1211 34-1212

OBS! Alla med programmerbara temperaturlarm.

Termometer, elektronisk, med digital visning av två skilda temperaturer (Gäller ej 34-1212 och 34-1213): dels i termometerns omgivning och dels med känselfkropp på lång ledning för mätning i vätskor, olika kroppar m.m. Mätområde inne -10°C till +60°C, ute -20°C till +70°C. Noggrannhet ±1°C. Kan inställas för larm vid såväl en övre som nedre temperaturgräns. Har även inbyggd klocka. Batteri medföljer (1 st R03). Storlek 120x60x18 mm. 34-1211 med 3 m lång ledning 185:-

Termometer med 1 m ledning och känselfkropp (visar enbart temperaturen vid känselfkroppen). Mätområde -40°C till +50°C. Visar ej tid. Omkopplingsbar: °C - °F. 34-1212 225:-
34-1213 som föreg. men från -10° till +110°C. 235:-



34-887 34-3748

Digital termometer som visar inne- och utetemperatur på samma display. Minne för max- och mintemperatur. Mätområde -50°C till +70°C. Noggrannhet ± 1°C. Utomhusgivare med 3 m kabel. Storlek 75x75x16 mm. Kan placeras på bord eller vägg. Levereras med 1 st batteri typ R03. 34-887 98:-

Digital termometer som 34-887 men med inställbart temperaturlarm för övervakning. Saknar minne för max- och min.temperatur. Summertonen och blinkande lysdioder när temperaturen når inställd larmtemperatur. Lämplig för frysskåp m.m. 34-3117 149:-

Termometer Storsiffrig (28 mm). Lättavläst och enkel att sköta. Inne- och utetemperatur. Minne för lägsta och högsta temp. -50° - +70°. 3 m kabel. Drivs med 1 st batteri typ R03 (medföljer). Lev med väggghållare. Storlek 100x95x15 mm. 34-3748 139:-

Badtermometer LCD med mätområde -40° - +50°C. Vattentät för badrumsanvändning eller för utomhus. Fäster med medföljande sugproppar på kanten av badkaret eller swimmingpoolen m.m. Givare med 1 m kabel. Storlek 65x65 mm. Lev. med 1 st batteri typ SR 44. 34-2163 135:-

Termometer, elektronisk med digital visning. Känselfkropp i rostfritt stål. -50° till +150°. Visar tiondels °C. 12 cm lång känselfpets. Med skyddsodol för spetsen. Lev. med batteri typ SR 44. 34-2930 159:-



PH-mätare för vätskor. Mäter värden mellan 0 och 14 pH. Upplösning 0,1 pH. Noggrannhet ± 0,2 pH. Enkel att använda. Kalibrera, stick ner PH-mätaren i vätskan och läs av värdet på LCD-displayen. Storlek 150x32x15 mm. Levereras med 4 st batterier typ SR 44. För kalibrering medföljer buffertpulver som räcker till 100 ml destillerat vatten. Lämplig swimming-poolar, fiskodlingar, skolor, laboratorier m.m. 34-3118 435:-
Buffertpulver till 100 ml destillerat vatten. 24-3119 35:-

TERMOMETRAR



Resetermometer, i aluminiumhylsa. Längd 15 cm, med klips. Graderad -40 till +50°C. 24-79 49:-

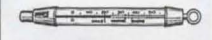

Badtermometer i plasthylsa. Längd 20 cm. 24-1151 33:-



Stektermometer för användning vid ugn- och grytsteking av kött. Diam. 6 cm, längd 15 cm. 24-1945 79:-

Ugnstermometer. Graderad upp till 300°. 24-846 56:-

Nr	Mätområde	Tol.	Längd	Pris
24-3190	0 - +100°C	1°C	30 cm	22:-
24-3191	-10° - +110°C	1°C	30 cm	24:-



PH-mätare med 13 mm LCD siffror. En prisvärd mätare som snabbt ger korrekta värden med två decimaler, (efter kalibrering). Lättmanövrerad och behändig. Mätelektroden i robust utförande med löstagbar 1,4 m ledning. Mäter PH värden i vätskor och jord som uppblandas i destillerat vatten som medföljer. Inställningsrattar för kalibrering och temperaturkompensation. Kalibreringsvätskor för pH 7,0 och 4,0 medföljer. Rekommenderas för fiskeodling, akvarier, agronomer, swimmingpooler, skogsvård, trädgårdar m. m. Lev. komplett i praktisk väska. 34-990 1695:-

Mätelektrod som reservdel. 34-991 795:-

Buffertlösning. Färdigblandad (ca 100 ml). PH värde 4, 7 eller 9. Ange värde. 24-992Pr st 59:-

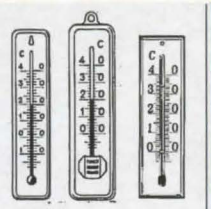

24-426 427 440

Rumstermometer. Plastskala, längd 10 cm. 24-426 13:-

Träskala, längd 14 cm. 24-427 19:-

Glasklar plastskala, längd 15 cm. 24-440 17:-

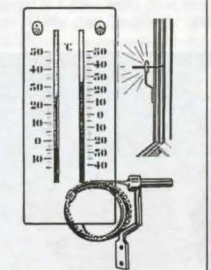

Termometer. Visar såväl inner- som yttertemperaturen. Den senare registreras genom en meterlång fin wire, som ledes till husets utsida genom t. ex. fönsterposten. Skalan är stor och tydlig o. höjlet är av mattsvart plast, i storlek ca 9x20 cm. 34-665 102:-

Mikrougnstermometer. För matlagning i mikrovågsugn. En lämplig vid uppvärmning av babyamat. Mätomr. +50 till +90°. 34-2011 29:-

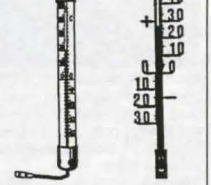

LCD-Digital termometer med flytande kristaller. Temp.område 8-34°C. Storlek 105x10 mm. Nr 24-1825 Pr st 10 st 15:- 120:-

Fönstertermometer, spritfyllt, med förnickade beslag. Längd 20 cm. Graderad från -40° till +50°. 24-1290 25:-

Termometer, av helgjuten svart plast (gjutjärnsimitation). Lätt att avläsa även på avstånd. Mycket dekorativ på yttervägg. Skala +50-30°. Nr 34-214 Längd 27 cm Pris 34:-
34-215 42 cm 47:-



Kyl och frysextermometer. Horisontell temperaturvisning och fastsättning. -40 till +27°. 24-2977 29:-



Växthustermometer. -10° till +110°. Helt i rostfritt stål, vattentät. Användes både till att mäta temperaturen i jorden och luften. Längd 22,5 cm. 34-2979 175:-



LCD-Digital termometer med flytande kristaller. Temp.område 8-34°C. Storlek 105x10 mm. Nr 24-1825 Pr st 10 st 15:- 120:-



LCD-Digital termometer med flytande kristaller. En super-tunn (0,3 mm) termometer med självklirande baksida. Visar från 16° till 30°C med 2° intervall. Diam. 46 mm. 24-1824 9:-



Blodtrycksmätare med digital visning. En kompakt helautomatisk blodtrycksmätare som är lätt använda. Stick in fingret i mätöppningen enligt bilden. Efter en kort stund visar den systoliskt och diastoliskt tryck samt puls. Drivs med 4 st batterier typ R03 (medföljer ej). Storlek: 140x95x45 mm, vikt 260 g. 34-3255 995,-



Blodtrycksmätare ES-16 med elektroniskt system. När summertorn och lysdiöd börjar och slutar indikera, avläses en manometer, och man får veta både systoliska och diastoliska trycket. Levereras med batteri 9 volt 6F22. Storlek 140x64x45 på mätaren 510x145 på manschett. 34-111 595,-



Stetoskop. Lämplig för lokalisering av t.ex. missljud i motorer. 34-3317 79,-



Blodtrycksmätare. Kompletterat med stetoskop. Lev. med svart väska, svensk anvisning och tabell över normala blodtrycksvärden vid olika åldrar. 34-3318 285,-



Pulsmätare för idrottsfolk mm. Visar din puls efter träning. Pulsen mäts med IR-sensor mot ditt vänstra pekfinger. Avgör pulslagen akustiskt samt visas i display. Klocka med larmfunktion. Drivs med 3 st 1.5V batterier typ R03 (medföljer). Lev i läderfodral. Storlek 95x53x22mm. 32-4258 208,-



LCD-febertermometer. En elektronisk termometer som visar kroppstemperaturen med tydliga lättlästa siffror snabbare än den gamla vanliga termometern. Noggrann. Larmsignal när mätningen är klar. Sköjtät. Drivs av ett litet knappbatteri typ SR-41, som du själv kan byta. Levereras med fodral, batteri och bruksanvisning. Längd 13 cm. 24-714 69,-



LCD-klocka med 40 mm stora siffror. 12 timmars visning, bordsstativ och upphängningshål. Drivs med 1 st batteri typ R03 (medföljer ej). Storlek 142x82x15 mm. 32-3955 198,-



Rökgastermometer m. 25 cm lång känselstav med R 3/8" gängfläns. Nr Gradering Pris
34-640 50 - 360° 97,-
34-641 50 - 500° 97,-

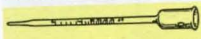

Vinprovare. Enkel o. tillförlitlig konstruktion. Mäter upp till 25% alkoholhalt. Med bruksanvisning. 24-22 19,-

KÖPINFORMATION SE SIDAN 312

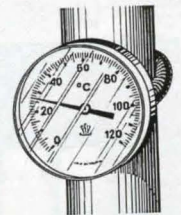

Anligningstermometer för montering på rör. Graderad 0-120°C. Diam. 60 mm. 34-631 58,-



Jäsningsmätare mäter sockerhalten i vin eller öl. Längd 25 cm. 24-1943 19,-
Alkoholprovare för mätning av 0-100 volymprocent alkohol. Längd 26 cm. 24-421 29,-
Alkoholprovare med inbyggd termometer och kompensationskala för temperaturavvikelser vid provningen. En precisionsmätare för mätning av 0-100 volymprocent alkohol. Längd 32 cm. 24-420 169,-



Timer med 4-siffrig LCD-display med 9 mm höga siffror. Inställningstid max 99 min. 99 sek. Lätt att ställa in. Ex: för att ställa in 1 min. 30 sek. trycks 130 in med hjälp av tangenterna. Ger signal efter nedräknad tid. Nedräkningen kan stoppas och startas på nytt. Magnat på baksidan. Lev. med 1 st batteri typ R03. Storlek 66x56x17 mm. 34-1193 54,-



Timer med LCD-display som ger signal efter nedräknad tid. Lätt att ställa in. Max inställningstid 19 tim. 59 min. Nedräkningen kan stoppas och startas på nytt. Med klämma och magnat på baksidan. Lev. med 1 st batteri typ R03. Storlek 66x56x17 mm. 34-1193 54,-

Batteri R6 32-3718 4-pack 12:50



LCD-timer med tre olika inställbara nedräkningstider upp till 20 timmar. Ger signal vid nol och visar sedan tiden efter. Nedräkningen kan avbrytas och återstartas. Minne som kommer ihåg inställd tid. 6-siffrig LCD-display som visar tiden ner till 1/10 sek. Klocka och stoppursfunktion. Storlek 85x65x12 mm. Magnat på baksidan. 1 st batteri typ R03 medföljer. 34-3178 135,-



Timer i äggformat. Stora tydliga siffror. Lättanvänd. Max nedräkningstid 99 min 59 sek. Lev. med 1 st 1.5V batteri typ R03. Storlek 75x55x55 mm. 32-4260 79,-

Batteri alkaliskt LR6 32-4445 4-pack 17:50



Stegräknare med 4 siffrig LCD display (0-9999). Fästes med ett clips i kläderna vid promenad eller löpning. Räknar automatiskt antalet steg. Lev. med batteri SR 44. Storlek 50x45x25 mm. 34-1940 89,-



Stegräknare, som visar hur många kilometer man gått. Registrerar från 0-40 km. Ställbar för steglängden. 24-1182 235,-



34-3314

34-3316

Stoppur med stor display. Tiduret mäter tre olika tider, totaltid, deltid, varvtid och visar tiden ner till 1/100 dels sekund, max 10 tim. Upp till 100 varvtider kan lagras i ett minne, och genom att trycka på en tangent kan man lätt gå tillbaka och se sina tider. Tiduret har även en enkel funktion som gör att man kan mäta pulsslag. Klockfunktion med datum. Storlek 75x60x20 mm. Lev. med halsrem och ett batteri typ CR 2032. 34-3314 235,-
Stoppur, vattenskyddat med LCD-display. Visar tiden ner till 1/100 dels sekund upp till 30 min, därefter varje sek. upp till 24 timmar. Mellantider, klockfunktion med larm, datum och veckodag. Storlek 67x60x16 mm. Lev. med halsrem och 1 st batteri typ SR 54. 34-3316 69,-



Stoppur med LCD-siffror. Mäter 1/100-dels sek. upp till 30 min. därefter sekunder upp till 24 tim., med mellantider. Har dessutom vanlig tidfunktion och visar timmar, min, sek, dag samt månad. Storl. 65x55x20 mm. Passande batteri SR 54 medföljer. 34-541 89,-



Jogging Meter med clips för fästsättning i bälte eller byxlinning. Räknar automatiskt antalet steg upp till 99999. LCD display. Steglängden kan ställas in mellan 10x150 cm. Registrerar antalet steg, löpstrecka och kaloriförbrukning. Inbyggd klocka med larm, timer och stoppur. Kan även användas för promenader när måste då fästas nedanför knät. Lev. med batteri SR 44. Storlek 75x58x35 mm. 34-1941 198,-



Trådlös mus CI-520. Gör dig oberoende., ingen sladd som hindrar. Infraröd/mekanisk avkänning, 3 tangenter. Dyn. upplösning 50-1600 DPI. Omk. MS/PC mod. Ca 15 tim anv. per uppladdning. Arbetsområde 90 grader, upp till 150 cm. Lev. med laddare (32-3344), 3,5" diskett med driver, testprogram. Magic-Paint (ritprogram). Ansl. 9 pin RS 232 port. 32-4384 398:-

Mus Quickshot QS 158. Kontakt för 9 pin RS 232, seriell port. Optomekanisk. 3 tangenter. IBM, XT, AT kompatibel. Omk. MS/PC mod. Programmerbar upplösning 100-1600 DPI. Programvara och musdriver på 3,5" diskett. 32-4311 138:-

KÖPINFORMATION SE SIDAN 312



Datadiskett 3M Scotch, 3,5". Borgar för kvalitet, pålitlighet, och hög prestanda. Formaterade IBM. Lev i 10-pack. Finns även färgade, 2-5. Se bild.

Nr	Typ	Pr förp
31-2313	DS/DD 720KB	72:-
31-2314	DS/DD (Färgade)720KB	76:-
31-2315	DS/HD 1,44MB	110:-
31-2316	DS/HD (Färgade)1.44MB	114:-

Datadiskett MEGA 3,5", hög kvalitet. Lev i kartong om 10 st.	Pr förp
31-2165 2DD 1MB/720KB	59:-
31-2166 2HD 2MB/1,44MB	73:-



Video-utbildningspaket. Kom igång med ett nytt program inom ett par timmar. Sätt in video-kursen och upptäck själv hur mycket snabbare man lär sig när man får instruktioner från en rutinerad datorlärare. Testa dig själv efter teoriavsnitten med hjälp av övningar från övningshäftet och fördjupa dina kunskaper ytterligare i handboken. I paketet ingår handbok, övningshäfte och övningsdiskett.

28-795 PageMaker 5 för Windows	795:-
28-796 Excel 5 för Windows	795:-
28-797 Works 3.0 för Windows	795:-



Faxpapper av hög kvalitet.

Nr	Bredd	Längd	Hållia.	Pr/st	6 st
47-1169	210 mm	30 m	13 mm	28:-	143:-
47-1170	210 mm	50 m	25 mm	41:-	208:-
47-1171	210 mm	100 m	25 mm	73:-	372:-



Diskett-fodral med plats för 15 st 3,5" disketter. Lämpligt förvaringsfodral för dig som reser, tar liten plats. Svart nylon med kardborreband. 32-4394 59:-

Fax-korg Samlar ihop papper från faxen eller skrivaren. Hålls på plats genom en bygel som läggs under maskinen. Storlek 400x170 x300 mm. 32-4378 66:-



Diskettbox av grå plast och genomskinligt låsbart lock. Dammfri, säker och överskådlig förvaring av 100st 3-1/2 disketter. Flyttbara mellanväggar med märketiketter. Storlek 220x200x120 mm. 32-4379 48:-

Datakabel. Parallell, 25/36 pin. Antal ledare 18+1, längd 2 m. 32-4155 48:-



Dokumenthållare för A4 ark. Fästes på terminalen med dubbelhäftande tejp. Justerskruv som gör att den kan läsas i olika vinklar. Hållarens längd 25 cm. 32-4259 39:-



Kamera OLYMPUS My-1. Helautomatisk 35 mm kompakt autofokuskamera för standard DX-kodad film. 50- 3200 ISO. Lins OLYMPUS 35 mm 1:3,5. Autofokus 0,35 m till oändligt. Aktivt fokussystem med möjlighet att låsa avståndet. Självutlösare med 12 sek. fördröjning. Blixt med 3 funktioner, AUTO (automatisk vid svagt ljus och motljus), AUTO-S (reducerar röda ögon), FILL-IN (styrd aktivering). Storlek 117x37x63 mm. Batteri 1 st 3 V lithium typ 123 A (22-3481 medföljer). 37-388 1535:-



Kamera KONIN K 828. Lättskött, ingen inställning krävs. Automatisk sköter inställning av filmkänslighet 100-400 ISO. Filmtyp 135 (normal småbildsfilm). Automatisk filmledning, fram-, backspolning. Display visar att filmledningen fungerar, samt varnar för svagt ljus. Inb. blixt. Optik F4/33 mm. Drivs med 2 batterier typ R6. (medföljer ej). Lev med väska. 37-1199 398:-



Kamera KONIN 323. Kompakt lättskött kamera som fordrar minimal inställning. Optik F5,6/38 mm. Inställbar filmkänslighet 100x1000 ASA filmtyp 135. Inbyggd blixt. Slutartid 1/125 sek. Lev. med väska. Storl. 13x5x8 cm. Två batterier typ R6 (medföljer ej). 37-865 198:-



Fotostativ. Stabilt bordsstativ. Tar liten plats. Storlek 220x52 mm. Höjd uppfällt ca 15 cm. Justerbart kamerafäste. 1/4" skruv för kamera. 37-334 188:-



Elektronblixt 235 C. Datastyrd blixt för alla kameror med kontakt i fästsko för blixtaggregat. Skala för beräkning av ledtid för filmkänslighet ISO 64-1600. Blixten kan riktas upp 0-90 grader. Automatisk inställning (röd) för 100 ISO, bländare F/2, en inställning (blå) för ISO400, bländare F/8. Ett läge (M) för man. Inställning av bländare efter beräkning med ledtid/avstånd. Drivs med 4 st batterier typ R6 (medföljer ej). 37-1215 265:-



Video-fotostativ med extra stöd för mittpelare ger bra stabilitet. 3-delade ben i eloxerad aluminium med snabbblåsning. Panorama med 1/4" kameraskruv, tipptävt 90°. Högsta höjd 124 cm. Längd hopskjutet 53 cm. Vikt endast 750 g. 37-78 335:-

Video-fotostativ. Stabilt stativ för film-, videokameror. Oljedämpat panoramahuvud för mjuka rörelser i horisontal-, vertikall. Läsbar i alla lägen. Snabbfäste för kamera, fästplattan monteras på kameran. Ben av heldragna aluminiumprofiler i tre sektioner. Snabbblås för höjdställning. Högsta höjd 183 cm, lägsta 70 cm. 47-918 835:-

Stativväska för fotostativ. Med ställbar axelrem. Av kraftig nylonväv med stoppad insida. Storlek 75x12x9x16 cm. 47-929 79:-

Video-fotostativ för video-, kamera. Ett 4-delat ben, höjd 55-160 cm. Praktiskt, lätt, endast 430 g. Vinkelled med 1/4" kameragänga. 37-1091 230:-



Video-kamerastativ med stor kraftig (10 cm) sugfot, gör den lätt att montera på glasrutor eller på andra släta ytor. Kulle ger maximala inställningsmöjligheter. Snabbblåste för kamera. Höjd 14,5 cm. 37-1212 165:-

Batteri alkaliskt LR6 32-4445 4-pack 17:50



Kodak fotopåse
 -Bekvämt. Stoppa filmen i påsen, sätt på frimärke och posta.
 -Snabbt. Inom en vecka kommer korten i brevlådan.
 -Billigt. Nästan halva priset mot traditionell framkallnings-service. Påsarna gäller negativ färgfilm typ 135 i 24- eller 36-exponeringar. Färgkortsformatet är 10x15 cm.

Nr	Pris
27-895 24 bilder	59:-
27-896 36 bilder	79:-

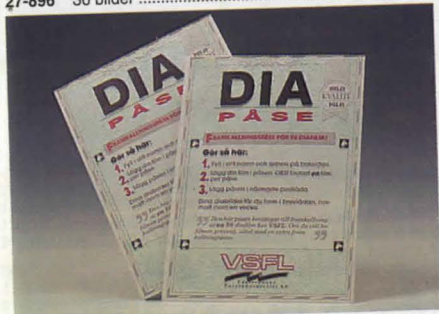

Framkallningspåse från Västsvenska fotolaboratoriet för framkallning av DIA-film. En påse = enbart framkallning, två påsar = framkallning och montering i plastram.
 27-923 Per påse 38:-



Digiprint påse från Västsvenska fotolaboratoriet. Förvandla dina diabilder till blanka papperskopior i 10x15 format. Ny datateknik garanterar hög kvalitet. Påsen gäller för 10 st diabilder 24x36.
 27-1200 98:-



Kodacolor Gold 200 ISO, 135-format.
 Nr 27-213 24 bilder 2-pack Pris 69:50
 27-214 36 bilder 2-pack 86:-



Färgfilm Scotch Color EXL 200, ISO 200. 135-format.
 Nr 27-1213 24 bilder 2-pack Pris 36:-
 27-1214 36 bilder 2-pack 48:-



Diafilm Scotch Crome. Positiv film för visning med projektor. Exkl. framk. 100 ASA.
 27-921 135/36 34:-
 Tri-X Pan. Negativ film för svart/vita bilder. 400 ASA. TX 136/36.
 27-93 38:-



Midjeväska av silvergrå nylonväv. Med plats för mindre kamera, värdesaker m.m. Tre fickor med dragkedja, bälte med snabbbläs.
 37-1168 29:-



Projektor BRAUN NOVOMAT 515 AF. Med autofocus för bästa skärpeinställning, av söker varje bild med en ljusstråle och korrigerar inställningen på bräddelen av en sekund. Den ljusstarka halogenlampan 24 V/150 W, ger en briljant bild i naturliga färger. Optik Color Paxon f/85 mm. För ramar 5x5 cm. Följande magasin passar: Standard-, CS- och LKM-magasin. Storl. 245x244119 mm. Två års garanti.
 47-924 1165:-



Foto-videoväska av kraftig, stoppad nylonväv med kantförstärkning. Två utvändiga bälgfickor i storlek 150x130 mm, 1 st 280x150 mm. Väskans yttermått: 440x250x200 mm, inermått: 330x170x170 mm. Fem mellanväggar med kardborrefäste som kan ändras efter eget behov. Resårband i locket för filmer eller tillbehör. 5 cm bred justerbar axelrem. Svart.
 37-1177 295:-

Foto-videoväska av kraftig, stoppad nylonväv med kantförstärkning. Två utvändiga bälgfickor i storlek 90x95 mm, 1 st 200x150 mm. Väskans yttermått: 340x170x170 mm. Väskans inermått: 225x115x130 mm. Mellanvägg med kardborrefäste som kan ändras efter eget behov. Ställbar axelrem. Svart.
 37-1178 198:-

Kameraväska i blå nylonväv med kantförstärkning. Lock med kardborrefäste. Bälteshållare och axelrem. Storlek 160x90x60 mm.
 37-1180 49:-



Foto-Videoväska speciellt lämpad för kompakta videokameror. Kraftig nylonväv med stopning. Mellanväggar med kardborrefästen för ändring av fackindelning i väskan. Justerbar axelrem. Storlek invändigt: 270x220x120 mm.
 37-1192 135:-

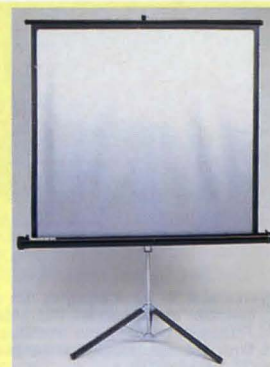

Filmduk. Portabel silverduk 125x125 cm i hög kvalitet på smidig duk som ej spricker eller bular sig. Med stadigt ställbart stativ. Höjden varierar med ett enkelt handgrepp. Högsta höjd 215 cm. Underkant 60-100 cm från golvet.
 47-52 394:-



Diammagasin för 36 bilder. Passande Paximat m. fl.
 37-459 32:-

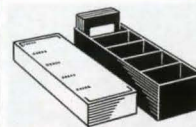

Dialåda av slagtålig polystyren för 50 ramar 5x5 cm, indelad i 5 fack.
 Nr Pr st 10 st
 37-111 22:50 199:-

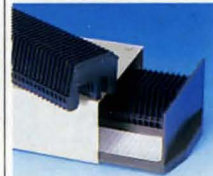

Diammagasin med 2 st 50-bilders standardmagasin. Lådans storlek 290x125x65 mm.
 37-154 32:-



Rotormagasin Rototray 100 universal. Plats för 100 dia. Max. ramtjocklek 3,2 mm.
 37-319 124:-
 Rotormagasin passande Kinderman, Hanimex och Bencini.
 37-323 59:-
 Rotormagasin passande Kodak/Elmo. Plats för 80 st 24x36 diabilder. Svart med transparent skyddshuv.
 37-1057 93:-



Diaramar GEPE-A. Ram 5x5 cm med dubbla glas. Bild 24x36.
 37-125 100-förp. 148:-
 Diaramar som ovan men utan glas.
 37-126 100-förp. 56:-

Monteringspress GEPE med filmbelysning. Bekvämt för sammanpressning av de två ramhalvorna vid diamontering. Utan batterier (2 st F6).
 37-127 255:-

KÖP INFORMATION
 SE SIDAN 312



Dialåda med 6 st 50 bilders standardmagasin. Svart plast. Storlek 365x310x65 mm. Diaramar ingår ej.
 37-1205 88:-



Mörkrumsset för framkallning av film och kopieringsarbeten. Innehåller alla detaljer enl. bild. Skålarnas storlek 18x24 cm. Framkallningsdosa kan omställas för olika filmtyper. Två filmer 135 eller 126 kan framkallas samtidigt eller en av typ 127, 120 eller 220. 310:-
47-208



Pincett av plast, låsbar. Längd 18 cm. 2-pack. 27-972 23:50
Filmklämmor av plast, den ena med tygd. 2-pack. 27-973 30:-

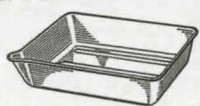

Skålar av syrafast mjukplast.
Nr Bottenmätt Pris
37-209 13x18 cm 18:30
37-210 18x24 cm 26:-
37-211 24x30 cm 35:-
37-212 30x40 cm 66:-



Skärmaskin. Helt av stål, lackerad och med graderad celluloidlinjal. Skärlängd 25 cm. Nr Skärlängd Pris
37-32 25 cm 233:-
Skärmaskin DAHLE med rullkniv. Gör släta fina skär. Håller automatiskt fast det du skär. Bordet med skärmtätt och formatskalor. Skärlängd 32 eller 46 cm. Nr Skärlängd Pris
37-37 32 cm 335:-
37-43 46 cm 497:-
Reservskär komplett med hållare. 27-36 105:-

284



Framkallning KODAK D76. För film. Förp. 110 g. ger 1 L. färdig lösning. 37-1112 41:-
Framkallning KODAK Polymax. Pappersframkallare, förp. 500 ml. Koncentrat, spädes 1:9. 37-1113 59:-
Fixering KODAK Polymax UNIFIX. Förp. 500 ml. Ger 2 l. fix-lösning. 37-1114 62:-

Batteri R6 32-3718 4-pack 12:50



Framkallningsdosa med inställbara lägen för 2 st 135/126 eller 1 st 127, 120 eller 220 film. Storl. 120x165 mm. 37-467 86:-

Halogenlampa för projektorer. 2 stift. Brinntid ca 50 tim. 27-460 12 V 100 W 37:50
27-461 24 V 150 W 37:50
27-462 24 V 250 W 37:50



Mörkrumsbelysning ROWI med kåpa av plast. Inb. gul/grönt filter. För lampa 220 V/15 W (34-1154) medföljer ej. Storl. 13x10x10 cm. Stålbart väggfäste. 37-466 220:-



Mörkrumslampa. Ger bästa möjliga ljus utan att slöja materialet. Sockel E 27. Endast 220 V. Gulgrön, för förstoring. 37-322 43:50



Fotopapper FORTESPEED Finns i följande hårdhetsgrader. 1=mjukt, 2=normalt, 3=hårt. Storlek 18x24 cm. Förp. om 25 blad. Ange undergrupp ex. 37-1201-1 (mjukt). Nr Typ Pris
37-1201 Blankt 63:50
37-1202 Halvmätt 63:50
Fotopapper som ovan men storlek 24x30 cm. Nr Typ Pris
37-1203 Blankt 110:-
37-1204 Halvmätt 110:-



Negativ- och diafickor av glasklar polyprop. För 10 remсор om 4 bilder 24x36 mm. Förp. 10 st. 37-273 15:50
Negativalbum för ovanstående negativfickor. 37-272 32:-

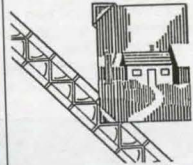

Fotohörn självhäftande, transparenta. Förpackning 250 st på rulle. 27-72 15:50
Fotofix, 500 st dubbelsidigt självhäftande fotohörn i automattförpackning. 27-71 15:50

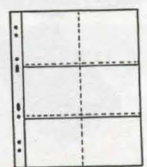

Fotofickor av polypropylen. Skonsamt mot fotots färg, klubbbar inte, blänker inte. Vita blad med fickor på båda sidor.

För album 25x31 cm.
Fotofickor för 9x13 cm bilder liggande. 10 blad med plats för 60 bilder. 37-130 19:50
Fotofickor för 9x13 cm bilder stående. 10 blad med plats för 80 bilder. 37-131 19:50

För album 25x34 cm.
Fotofickor för 10x15 cm bilder liggande. 10 blad med plats för 60 bilder. 37-139 19:50
Fotofickor för 10x15 cm bilder stående. 10 blad med plats för 80 bilder. 37-140 19:50
Fotofickor för 10x10 cm bilder. 10 blad med plats för 120 bilder. 37-123 19:50

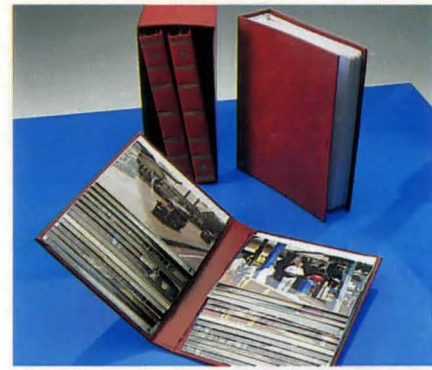

Fotoalbum Flip up ingår 3 st "volym" per set med plats för 56 st 10x15 kort, totalt 168 kort. Röd eller brun. Ange färg. 37-1175 79:-
Fotoalbum med plats för 144 st 10x15 kort. Storlek 18x23 cm. Röd eller brun. Ange färg. 37-1176 55:-

KÖPINFORMATION SE SIDAN 312



Fotoalbum med självhäftande sidor mått 230x280 mm 100 st sidor. Kraftig ringmekanism, löstagbara sidor. Färg vinröd. 37-932 122:-

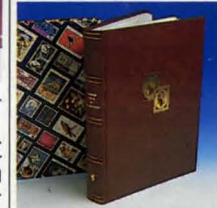

Pärmar för blad med fotofickor eller albumblad.

Fotopärm med ringmekanism. Storlek 25x34 cm, för 10x15 kort. Vadderad klädsel i röd, blå eller brun skinnimitation. Utan blad (37-142). Ange färg. 37-138 58:-
Albumblad av vit kartong. 10 förp. Storlek 24x33 cm för album 37x138. 37-142 18:50

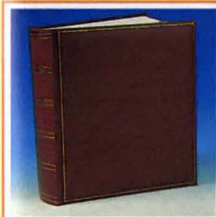

Frimärksalbum. Insticksalbum med 60 sidor samt mellanblad. 9 insticks-fack per sida. Storlek 23x30x4 cm. Vikt 1,5 kg. 37-489 135:-
Frimärksalbum. 16 sidor med 9 insticksfack samt mellanblad. Nr Storl. Pris
37-486 232x300 mm 83:-

Fotoalbum i "jättestorlek", 7 cm tjockt. 100 fast inbundna sidor med mellanblad. Plats för 500-600 foton. Vadderade pärmar i skinnimitation. Storlek 32x30x7 cm. Brun pärm. 37-491 98:-



Fotoram i stående modell. Utförd i glasklar, tålig akryl. Fotot skjuts enkelt in i en ficka på baksidan där det sitter fastspänt. Nr Format i cm Pris
36-538-1 9x13 11:-
36-538-2 10x15 13:-
36-538-3 13x18 19:-
36-538-4 20x25 28:-

Fotoram lika ovanstående men i liggande format. Nr Format i cm Pris
36-539-1 13x9 11:-
36-539-2 15x10 13:-
36-539-3 18x13 19:-
36-539-4 25x20 28:-

Fotoram i massiv mässing. Ramen är försedd med glas och stadigt ställ, som möjliggör att ramen används stående eller liggande. Nr Format i cm Pris
36-540-1 9x13 32:-
36-540-2 10x15 38:-
36-540-3 13x18 45:-
36-540-4 20x25 57:-



Fotoram i solid silverplaterad mässing. Dekorativa hörn i mässingsfärg. Stående modell. Bakstycket viks enkelt ut så att fotografiet kan stoppas i.

Nr Format i cm Pris
36-969 9x13 45:-
36-970 10x15 55:-
36-971 13x18 65:-



Antikram, plastgjuten. En klassisk ram av det gamla snittet. Finns i oval- och åtta-kantigt utförande.

Nr Form Storlek Pris
36-808 Oval 10x15 cm 17:-
36-809 Oval 13x18 cm 19:-
36-810 Oval 20x25 cm 28:-
36-811 8-kant. 10x15 cm 17:-
36-812 8-kant. 13x18 cm 19:-
36-813 8-kant. 16,5x22 cm 28:-



Dörrkikare med extra brett synfält. För montering i ytterdörrar. Monteras i 14 mm hål, i 34 - 54 mm tjock dörr.

Nr	Färg	Pr st	10 st
24-751	Förkromad metall	29,-	195,-
24-759	Kopparfärgad metall	29,-	195,-
24-760	Mässingfärgad metall	29,-	195,-

Dörrkikare lika ovanstående men för montering i 50 - 75 mm tjock dörr.

Nr	Färg	Pr st	10 st
24-761	Förkromad metall	35,-	220,-
24-752	Kopparfärgad metall	35,-	220,-
24-762	Mässingfärgad metall	35,-	220,-



Lupp med genomskinlig fot och ställbar focus. Förstoring 8x. Storl. 45x40 mm.

34-273 39,-

Lupp med genomskinlig fot. Storlek diam. 65 mm, höjd 55 mm.

34-3720-3 Förstoring 3 ggr 39,-

34-3720-6 Förstoring 6 ggr 44,-



Lupp med infattning av svart bakelit, storlek 30x36 mm.

Nr Först. Fokus

24-470 2 1/2x4" 29,-

24-471 3 1/2x3" 29,-

24-472 5x2" 32,-

24-473 8x2" 39,-

Urmakarlupp, s. k. stenhåls-

lupp. 12x förstoring.

24-474 44,-



Läsglas med japanska glaslinser med hög kvalitet. Förnicklad infattning med skaft av bakelit.

Nr Dia.mm Först. Pris

34-84 60 2,5 64,-

34-85 75 2,0 85,-

34-86 100 2,0 139,-

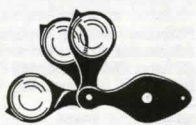

Förstoringsglas med 3 linser som ger 2,5, 5 eller 7,5 x förstoring. Linsdiam. 22 mm. Ihopfällbar.

24-1774 59,-



Förstoringsglas med 45 mm glaslin. Vridbart infäst i fodral av vinyl. Förstoring 3,5 x.

24-23 40,-

KÖPINFORMATION
SE SIDAN 312



Kartlupp med 75 mm förstoringlins och 100 mm diam. upplust kåpa. Handtag med plats för batt. Längd 23 cm. 2 st batterier typ R14 (medf. ej).

34-65 55,-



Trädräknare, hopfällbar fickmodell med mm-gradering på fotramen.

Nr Grader. Först. Pris

24-2118 0-20mm 6x 22,-

24-2119 0-30mm 5x 26,-



Förstoringsglas för användning vid firmekaniska arbeten. Glaset är även försett med ett litet fält med extra förstoring. Diam. 10 cm.

34-3418 49,-

Batteri alkaliskt LR6
32-4445 4-pack 17:50



Läsglas med extra lupplins med dubbel förstoring inlagd i kanten av stora linsen. Infattning och handtag av svart plast. Förstoring: 2x + 4x.

Nr Linsdiam. Pris

24-61 48 mm 26,-

24-62 62 mm 34,-

24-63 75 mm 39,-

Förstoringsglas i kreditkortformat för plånboken. Storlek 90x54 mm, endast 1,2 mm tjockt. Brytsäkert.

24-223 10:40



Pannlupp med ställbart, vadderat pannband för bästa fäste runt huvudet. Optikskärmen uppfällbar. Förstoring 2,7 x.

34-295 395,-



Trädräknare av hög kvalitet. Har skarp optik m. förstoring 8,5x. Synfält 1/2"x1/2". Gjord av förkromad metall i hopfällbar fickmodell.

24-1179 149,-



Läsglas med inbyggd belysning. Rektangulärt glas 10x5 cm. Infattning av plast. Vändbar belysning för höger- eller vänsterhänta. Passande batteri 2 st typ R6 (medföljer ej).

Reservlampa 2,5 V/0,3 A, E10-sockel.

34-3248 75,-



Lupp "jätten" 19 cm hög. Hopfällbar. Linsdiam. 10 cm. Graderad ram i mm och cm. Idealisk för frimärkssamlare, fotobilder m.m.

34-90 69,-



Läsglasögon för er som använder glasögon vid läsning och handarbete. Man förlägger dem lätt och behöver därför några extra par hemma, på arbetet, i bilen, hobbyrummet, på resan, i fiskeväskan m.m. Glasögonen är tillverkade i högkvalitativt optiskt akrylglas, vilket gör dem lätta, starka samt att det går lätt att justera till lämplig passform. Följande styrkor finns: +1,0, +1,5, +2,0, +2,5, +3,0, +3,5, +4,0. Vid order uppge artikelnummer och styrka.

Pris/par 49,-



24-3744

24-3621

24-3623

24-3605

24-3372

24-3622

24-3606

24-3620



34-3632

35-1244

Glasögonfodral av blyertsfärgad metall. Ger dina glasögon en säker förvaring mot slag och klämskador.

24-3632 49,-

Glasögonhållare. Fästes med dubbelhäftande tape. Mycket bra i bilen, båten och husvagnen.

35-1244 9:50



24-3746

24-3745

Sol- och läsglasögon med förstoringlins inslipad i glasögonens nederkant för läsning och handarbete på nära håll. Finns i följande styrkor: +1,0, +1,5, +2,0, +2,5, +3,0, +3,5, +4,0. Ange styrka.

24-3745 Svart bäge 49,-

24-3746 Guldfärgad bäge 49,-



Glasögonhållare av flätad nylonnodd. Bäres löst hängande eller åtspända. Färg: svart, vit, röd, brun eller rosa. Ange färg.

24-726 12 st av samma färg: 44:40

Glasögonfodral, klätt med kraftigt gummi.

24-3444 15:80

Putsduk MEGALOM MICRO CLEANER. Rengör effektivt kamera-, kikarlinser, glasögon, juveler, TV-, dataskärmar. Repar ej, tvättbar (lika effektiv efter många tvättar). Storlek 21x21 cm. Skruvmejsel med två klingor för rep. medföljer.

24-3406 41,-



Glasögonhållare. Kläms fast på ordinarie glasögon, kan vikas upp. Finns i tre olika färger: grå eller brun, som lämpar sig till solglas, medan de gula är mycket bra vid dålig belysning typ mörkerkörning, dimma och dis. Ange färg vid beställning.

24-3747 39,-



Tubkikare Carton 72 Adlerscope. En japansk kvalitetskikare med mycket fin optik. Lämplig för ornitologer m.fl. Objektivdiam.: 72 mm, förstoring: 25x, vikt: 1320 g.

34-3465 5250:-
 Zoomokular. Passar ovanstående kikare. 20-60 x förstoring. 24-3466 1525:-



Jakt- och marinkikare 7x50. Överklädd med stöt- och regnskyddande grönt eller svart kraftigt gummi. Optiken antireflexbehandlad och av japansk toppkvalitet. Vikt 870 g. Synfält 6,5°. 1000 m/113 m. Med väska och remmar.

34-2912-1 Svart gummiklädsel 750:-
 34-2912-4 Grön gummiklädsel 750:-



Kikare Wixen Ultima. Japansk läderklädd kvalitetskikare med extremt hög optisk prestanda. Uttag för L-stativfäste. Rekommenderade av ornitologer.

Nr	Först.	Synfält vid 1000m	Närgräns	Vikt	Pris
34-3467	7x42	123 m	3,5 m	570 g	1990:-
34-3751	8x32	145 m	4,5 m	510 g	1890:-
34-3752	10x42	115 m	5,5 m	570 g	2100:-

L-stativfäste möjliggör montering av kikare, med uttag för L-fäste, på ex.vis kamerastativ.

24-2932 72:-



Kikare, Wixen Ascot. En japansk kvalitetskikare, gummiklädd med mycket hög optisk prestanda. Lev. med väska och bärremmar. Försedd med uttag för L-stativfäste.

Nr	Förstor.x	Synfält	Vikt	Pris
34-3470	10x50	114 m vid 1000 m	825 g	1650:-
34-3471	7x50	124 m vid 1000 m	810 g	1550:-



Kompaktkikare 8x21 i regnskyddande svart kraftig gummiklädsel. Med centruminställning, dubbelt antireflexbehandlad kvalitetsoptik. Synfält 7,0°. 1000 m/122 m. Vikt 200 g. Lev. med väska.

34-3272 395:-

Kikare med antireflexbehandlad optik. Okular försett med syntetgummiklädsel. Bärrem, väska, okular- och optikskydd medf.

34-2170 Snabbfokusingställning. 7x35 Vikt 615 g 229:-
 34-3273 Centruminställning. 10x50 Vikt 755 g 329:-



Kikarglasögon. Förstoring 2,8 x. Okularinställning. Förstklassig AR-behandlad optik.

34-676 495:-



Tubkikare med bra optik av antireflexbehandlade linser. Objektivdiam. 30 mm. Teleskopiskt utdrag i tre delar med för-mässingade rör. Längd ihopskjuten 18 cm. 30 x förstoring. Utdragen längd 36 cm.

34-395 263:-



34-3257
 34-3282



34-3278
 34-3279

Rödpointssikte, Japanskt kvalitetstillverkning. Levereras med 30 mm ringar för vanliga laxstjärtspar, polariseringsfilter samt batteri (CR 2032). Data: förstoring: 1 gång, objektivdiam.: 25 mm, rördiam.: 30 mm, riktmedel: rödpunkt, synfält: 10 m på 80 m, klickinjusterig: 14 mm/klick på 100 m, längd: 138 mm, vikt: 165 g utan tillbehör.

34-3257 1195:-

Rödpointssikte, 50 mm. Tub. Lev. med fäste för laxstjärtspar samt batteri typ Lithium CR 2032. Klickinjusterig. Längd 135 mm. Rödpointens ljusstyrka är justerbar i 7 lägen.

34-3282 1850:-

Elektro - kikarsikte av Japanskt fabrikat. Dessa kikare är den nya generationen av sikten, försedda med traditionellt riktmedel, som dessutom kan bli rödlysande. Ställbart i 11 olika styrkor. Fästdiam. 1". Lev. med batteri typ Lithium CR 2032.

34-3278 1,5 - 5 x 40 Begränsat parti 2995:-
 34-3279 3 - 9 x 56 Begränsat parti 3750:-

Booster 2x för rödpunktssikte 34-3257. Ger sikten en förstoring på 2 ggr. Diam. 40 mm. Levereras med praktiskt läderfodral.

34-3583 795:-

KÖPINFORMATION SE SIDAN 312



Kiksikte av japanskt fabrikat, tillverkade för Clas Ohlson. 1" fäste, skottfasta, dubbelt antireflexbehandlade med hög kvalitetsoptik möjliggör montering upp till de grvsta kalibrarna.

34-3135 3 - 9 x 40 Vidvinkel 1295:-

34-3136 1,5 - 4,5 x 20 1050:-

34-3137 3 - 9 x 32 Kompaktksikte 1295:-

34-3138 4 x 40 Vidvinkel 1050:-

34-3139 4 - 12 x 56 Rörigt kors 1550:-

Kikare 8x20. Mycket lämplig för fritidsfolket. Storlek endast 95 mm lång och 33 mm i diameter. Denna kikare har ett unikt användningsområde: förutom vanlig natur- och teaterkikare kan man även studera blommor, insekter m.m. på mycket nära håll med full skärpa från 0,3 meter till oändlighet.

34-3187 625:-



Passande stativ se sid 281

Mälkikare. En liten behändig kikare med mycket god optik. Längd endast 26 cm och vikten 370 g gör den lämplig såväl i naturen som på skjutbanan. Ljusöppning: 50 mm, förstoring: 20x. Fokuserar från 7 m. Monteras lämpligen på ett fotostativ (medföljer ej).

34-3472 1400:-



Spegelteleskop, TOWA Ct -30, med 76 mm spegeldiameter, brännvidd 600 mm. 2 st utbytbara okular 20- och 6 mm brännvidd, ger 30x resp. 100xförstoring. Sol-, månfilter samt kameraadapter medföljer. Sökare 5x24 är påmonterad. Utrustat med trebent bordstativ som även passar på kamerastativ. Tubstorlek 95x270 mm. Teleskopet förvaras nermonterat i vinylväska med handtag. Engelsk bruksanvisning medföljer. Vikt 3,5 kg.

44-678 2495:-



79:-

Fritidshandske i äkta mjukt skinn. Pälsfodral upp till kragen.

34-3603 79:-
 34-3604 79:-

TELESKOP



Spegelteleskop Wixen R 114. Primärspjel diameter: 114 mm, focallängd: 900 mm. Sökare 6x24 mm. Tillhörande utrustning: okular: 2 st 8 mm samt 18 mm, stabilt trebenst golvstativ samt två fininställningsrattar på flexibel axel. Svensk bruksanvisning medföljer. 4500:-

Astronomiskt teleskop, Wixen 80 L. Objektiv diameter: 80 mm, focallängd: 900 mm. Sökare, 6x30, med kompass. Tillhörande utrustning: diagonal- och bildvändande prisma, solfilter, okular: 2 st 8 mm samt 18 mm. Stabilt trebenst golvstativ samt två fininställningsrattar på flexibel axel. Svensk bruksanvisning medföljer. 4750:-



24-838

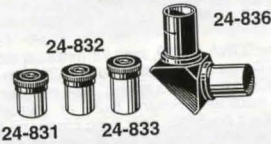

24-831

24-833

Zoom-okular, brännvidd 6x18 mm, m. bildvändande funktion. Ger rättvänd bild och förstoring från 50 x till 150 x på teleskopen ET-2 och RET-45. 410:-

Okular och tillbehör till teleskop med okularfäthning för 24,5 mm diameter.

24-831 Okular brännvidd 6 mm. 130:-

24-832 Okular brännvidd 9 mm. 130:-

24-833 Okular brännvidd 12,5 mm. 130:-

24-834 Okular brännvidd 20 mm. 195:-

24-836 Diagonalprisma 155:-



Astronomi, Så börjar man. Handbok i astronomi av Sven O. Rehnlund. 210:-

Stjärnhimlen, en vägvisare i natten med unik planet- och stjärnsökare. Av Uno Jönsson. 275:-



Mikroskop stereo. Ett specialinstrument för dissekeringsarbete, geologer, stenslipare m.m. Dubbla linstuber med prisma-system. Levereras med ett par okular 10x samt ett objektiv 2x. 34-3585 1045:-

Extra tillbehör till 34-3464.

24-3578 Okular par 15x	625:-
24-3579 Okular par 20x	625:-
24-3580 Objektiv 1x	335:-
24-3581 Objektiv 3x	335:-
24-3582 Objektiv 4x	395:-



Mikroskop med 3 revolverobjektiv: 4x, 10x och 40x. Okular 10x. Stativet är tillverkat i gjuten metall, bordet i plast med fjäderhållare för objektglas. Höjd: 30 cm, vikt 1,2 kg. 34-3750 995:-

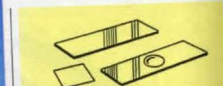

Objektglas, storlek 18x58 mm, 0,80 mm tjockt. Förp. 50 st. 24-480 54:-

Objektglas, Lika 24-480 men med finslipad fördjupning. Förp. 10 st. 24-481 54:-

Täckglas, storlek 18x18 mm, 0,15 mm tjockt. I askar om 100 st. 24-479 18:-

KÖPINFORMATION SE SIDAN 312

Fickmikroskop med inbyggd belysning. Högklassig optik med 30 x förstoring och ratt för fininställning. Drives med två st R6 batterier (medf. ej). Storlek 5x2x14 cm. 34-829 259:-

Fickmikroskop med 30xförstoring och ratt för bästa inställning av skärpan. Längd 14 cm. Diam. 2 cm. 24-60 24:50



PRESENNINGAR & FÖRTÖJNING



Förtöjningslinor av armerad polyester med 20 cm splitsat öga.

Nr	Grovl.	Längd	Brottgr.	Pris
34-3324	12 mm	6,5 m	1600 kg	75:-
34-3325	14 mm	6,5 m	2150 kg	85:-

Båttlinor av armerad polyester med insplitsad karbinhake.

Nr	Grovl.	Längd	Brottgr.	Pris
34-3326	8 mm	6 m	850 kg	75:-
34-3327	10 mm	6 m	1100 kg	95:-

Ankarlinor av armerad polyester med insplitsad kaus.

Nr	Grovl.	Längd	Brottgr.	Pris
34-3328	10 mm	30 m	1100 kg	175:-
34-3329	12 mm	35 m	1700 kg	275:-

Batteri R6 32-3718 4-pack 12:50

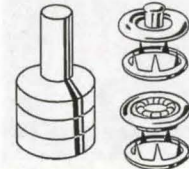

Tryckknappsats. Stans o. 10 st kompletta rostfria tryckknappar för kläder, väskor m. m. Diam. 10 mm. 25-487 30:-

Tryckknappar samma som i satsen. 20-förpackning. 25-488 33:-



Vridlås till båtkapell m. m. Förnicklad mässing. 4 st pr sats. 25-458 41:-

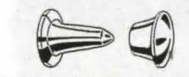

Dubbla nitar för lädervor. Förnicklad mässing. Storlek 7x7 mm. 100 st. 21-875 23:-

Tryckknappar. 6 st rostfria med pärlemor. Behöver ej sys. Lämpligt för kläder. Lev. komplett med stans. 25-1296 35:-



Öjjettsat med stans och 20 st öjjetter av mässing. Håldiam. 10 mm. 25-461 35:-

Öjjetter, håldiam. 10 mm. 50 st/tp. 25-462 34:-

Öjjettsat. 15 st öjjetter och stans. Håldiam. 13 mm. 25-463 54:-

Öjjettsat. 15 st öjjetter och stans. Håldiam. 18 mm. 25-464 99:-



Öjjet. För presenningar, markiser, plastfolier m. m. Består av två halvor av plast som sammanpressas. Ytterdiam. 40 mm håldiam. 13 mm. 10 st/tp. 24-436 25:-

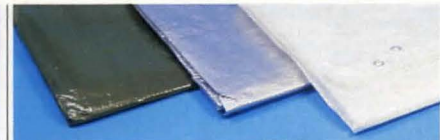

Presenningar av dubbel HD-polyeten med ingjuten tätvävd armering. Rötbeständiga och rivstarka. Presenningarna är svetsade, försedda med stadkant och aluminiumöjjetter.

Presenning grön, vikt 135 gram/m².

Nr	Mått/mPris	Pris
44-191	2,4x3,5	59:-
44-192	2,9x4,9	89:-
44-193	3,5x5,3	115:-
44-194	3,9x5,9	139:-
44-195	5,3x7,1	195:-
44-199	5,8x9,3	275:-

Presenning Silver, vikt 140 gram/m². Elegant och mera tålig mot solljus. Värmereflekterande.

44-1903	2,4x3,5	69:-
44-1904	2,9x4,9	119:-
44-1905	3,5x5,3	137:-
44-1906	3,9x5,9	165:-
44-1907	5,3x7,1	239:-
44-1908	5,9x9,3	347:-

Presenning ofärgad, halvtransparent. Vikt 130 gram/m². U. V. 2% inpr. Lämplig för täckodling.

44-1909	2,4x3,5	67:-
44-1910	3,8x5,9	165:-

34-1853 Presenninglina 20 m/ 6 mm 35:-
Presenning, vit. Passar för bl.a. marknadsstånd. Storlek 3,4x4 m. 44-3211 105:-



Båttäckning av konfektionerad dubbel HD-polyeten, med ingjuten tätvävd armering. UV 2% inpr. för bättre resistens mot solljus. Lina av polypropylene för surring på trailer eller vaggva medföljer. Färg blå.

Nr	storl.	för båtar	Pris
44-2042	3,3x5,0 m	12-14 fot	220:-
44-2043	3,8x5,9 m	15-17 fot	295:-
44-2044	4,0x6,9 m	18-20 fot	385:-
44-2045	4,1x8,2 m	21-23 fot	495:-

Båtdetaljer av aluminium med nylonlager.

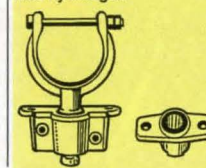

Årklyka. med 6 mm bul/mutter. Duger även som öppen klyka, 55/66 mm öppning, 17 mm tapp. 35-452 38:-

Årklykfäste. Utanpåliggande. För 17 mm tapp. 35-453 29:-

Årklykfäste. För infällning. Pass. 17 mm tapp. 35-454 25:-

Tågvirke av polypropylene. Längd 30 m. Brottlast 960 Kp och 1425 Kp.

Nr	Diam	Pris
34-973	8 mm	57:-
34-974	10 mm	75:-





GIFTFRIA

- Vaxkritor 8 st. Längd 11 cm, diam. 15 mm. Pr ask 10 askar 99:-
 27-1058 10:-
 Vaxkritor 16 st. Längd 10 cm, diam. 10 mm. Pr ask 10:-
 27-1059 99:-
 Vaxkritor 24 st. Längd 9 cm, diam. 8 mm. Pr ask 68:-
 27-1060 7:50
 Vaxkritor 64 st. Längd 9 cm, diam 8 mm. Pr ask 112:-
 27-1103 14:-
 Målarbok i A4 format, 320 sidor. Pr st 10 st 220:-
 37-1083 24:-
 Ritpack innehåller 1 kg ritpapper A4. Oumbärligt i skolan, fritids, lekis och hemmet.
 28-579 29:-
 Färgpennor. 24 st förpackade i pappkartong. Förpackningens storlek 19x19 cm. För artister likväli som hemmamålare.
 36-302 26:-
 Färgpennor. 12 st i pappkartong. 16:-
 36-301 16:-



- Vattenfärger i plastask med 12 eller 21 olika färgnyanser. Pensel ingår ej.
 36-310 12 färger 24:-
 36-311 21 färger 37:-

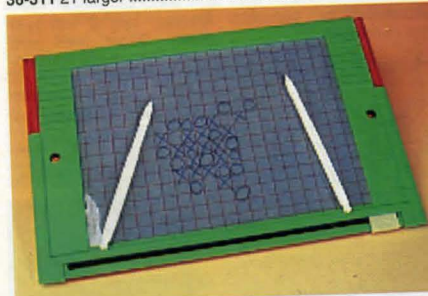

- Luffarschack. Dubbelsidigt evighetsblock, storlek 27x18 cm, med rutad tavla för luffarschack m. m.
 36-43 37:-



- Skrivtavla typ White-boardtavla. Levereras med penna och sudd. Tavlan är centimeterrutad och mått: 32x44 cm.
 36-768 32:-



- Magiskt ritbord. Skriv på en självreflekterande plastfilm, avlägsna texten genom att lyfta på filmen från underlaget. Storlek rityta 20x15 cm.
 36-722 45:-
 36-721 19:-



- Spel utformat som en ask i vilken pjäserna förvaras. Pjäserna är magnetiska och fäster på spelytan. Storlek utfällt 13x13 cm.
 37-963 Schack 19:-
 37-964 Kina Schack 19:-
 37-965 Fia 19:-
 37-966 Solitär 19:-
 37-967 Backgammon 19:-
 Spel lika föregående men i storlek utfällt 24x24 cm.
 37-968 Schack 39:-
 37-969 Kina Schack 39:-
 37-970 Fia 39:-
 37-971 Backgammon 39:-



- Dockkroppar av slagfast plast med hålen av mjukt material. Naturtroget tvättbart hår, blundögon, rörliga armar och ben. Mörkt eller ljus hår.
 47-1105-1 MörkLängd 54 cm 320:-
 47-1105-2 LjusLängd 54 cm 320:-
 47-1221-1 MörkLängd48 cm 280:-
 47-1221-2 LjusLängd 48 cm 280:-

Svagströmskontakter för dockskåp och elektriska leksaker. Stiftavstånd 6 mm. Passar Lundby dockskåp.



- Vägguttag. Diam. 18 mm. 5 st/tp.
 22-491 26:-
 22-492 24:-
 Tryckkontakt. 5 st/tp. 38:-
 22-493 38:-
 Strömbrytare med vipp. Diam. 19 mm. 5 st/tp. 39:-
 22-996 39:-
 Dockskåpsledning 49-195, se sid 176

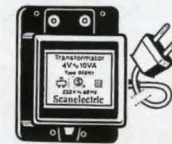

- Transformator för dockskåp och liknande. Primär 220 V, ger 4 V/2,5 A växelström. Med sladd o. stickpropp. S-märkt. Storlek 65x85x 45 mm.
 32-1171 229:-

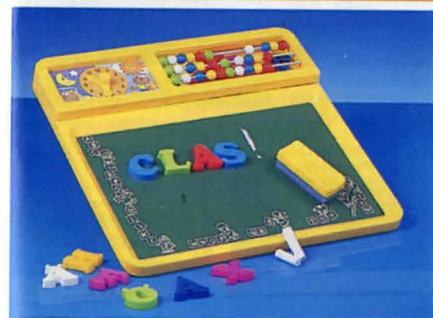

- Lärobord, innehåller klocktrapp, kulram, tavla för vanliga skolkritor samt magnetbokstäver som fäster på den gröna tavlan. Storlek 31x30 cm.
 36-723 59:-



Termosflaska av plast med okrossbart isoleringsmaterial, vilket gör den relativt okänslig mot slag. Håller dryck varm eller kall i några timmar. Rymmer: 6 dl. Höjd: 20 cm.
 37-1224 65:-



37-862

37-861

37-860

- Drakar av nylonduk. Lina och vinda medföljer.
 Stor triangeldrake. Mått: 243 cmx123 cm. Svansens längd är 3 meter.
 37-862 149:-
 Triangeldrake. Mått 80x53 cm. Svansens längd är 200 cm.
 37-860 49:-
 Ormdrake. Mått huvud 33x48 cm. Total längd 5 meter.
 37-861 59:-



29:-

- Läsglasögon, totalbredd 11,5 cm, med hög kvalitativt optiska akrylglas. Finns i följande styrkor: +1,00 +1,50 +2,00 +2,50 +3,00 +3,50 +4,00. Ange förstoringsstyrka vid beställning.
 24-701 29:-



Presentset. Flygplatsen 30 delar
37-1219 98:-
Presentset. Räddningstjänsten 30 delar
37-1220 98:-



Presentset 24 delar Bondgård. Tillverkat i plast, vissa delar av traktor är i metall och försedd med friktionsmotor. Till traktor finns flera olika tillbehör. Storleken: 9,5 cm hög.
37-1216-1 Traktor med grävskopa 98:-
37-1216-2 Traktor med plog 98:-

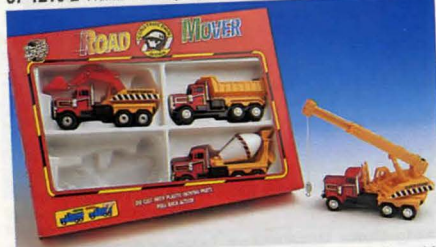

Presentset Lastbilar 4 st. Tillverkade i plast och försedda med "pullback" motor. Längd: 12 cm.
37-1218 79:-



Doktorsväska innehållande diverse undersökningsutrustning m.m. Väskans storlek: 37 x 27 cm. Tillverkad i slagtålig plast.
37-1217 98:-

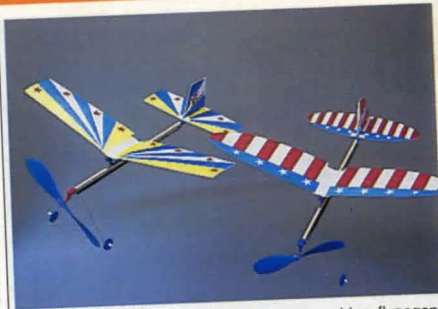

Två stycken enkla snabbbyggda modeller med bra flygegenskaper. Utsatta delar som propeller, hjul, ving- och akterställ är av plast. Vingar stabilisator och fena är av komprimerad cellplast. Extra gummimotor medföljer. Spännvidd 40 cm.
37-685 Joy Star 29:-
37-686 Sky Lark 29:-



Flygande modeller av plan från 2:a världskriget. Drivs med gummimotor. Kropp, vingar fena och stabilisator består av komprimerad cellplast som är färdigmålad. I byggsatsen ingår dekaler, lim och prydnadsställ. Spännvidd 34 cm.
37-683 Mustang 89:-
37-684 Spitfire 89:-



Lastbil. Container-släpet är löstagbart och försedd med öppningsbara dörrar och nedfällbara stödben. Total längd är 26 cm och höjden är 6,5 cm.
37-902 36:-
37-1080 Tankbil 36:-
37-1081 Flaklastbil 36:-
37-1082 Biltransport 36:-



**KÖPINFORMATION
SE SIDAN 312**

Barntelefon-set, med 9 meter sladd. Drivs med 2 st 9 volts batterier typ 6F22 (medföljer ej).
37-1084 98:-



Alert, ett segelfartyg från tiden för slavtransporterna till Amerika. Denna typ av fartyg användes även i krig. Längd 495 mm, höjd 390 mm. Skala 1:70.
37-1118 415:-



Bensersiel, räkrårlare från Nordsjön. Längd 710 mm, höjd 610 mm. Skala 1:20.
37-1119 895:-

Aliphatic Resin vitlim idealiskt för modellbygge. Fäster snabbt utmärkt till balsa, plywood, hårträ m m. Limfögen mycket motståndskraftig mot vibrationer och slag. Extra lättslipat. Fog balsa mot balsa kan slipas. Kan mätas. Helt giftfri. Flaska innehållande 112 g.
34-1927 45:-



Byggsatser i skala efter klassiska förebilder. Alla har instruktiv anvisning i bilder steg för steg. Texten är på engelska. Byggsatsen innehåller färdigformade delar i ädelträ, metall och plast.



Bluenose, lätt och snabb att bygga. Lämplig för nybörjare. Längd 340 mm, höjd 240 mm. Skala 1:160.
37-1115 198:-
Winston Churchill, lätt och snabb att bygga. Lämplig för nybörjare. Längd 300 mm, höjd 240 mm. Skala 1:160.
37-1116 198:-



Mare Nostrum. Skalmmodell av en typisk spank fiskebåt. Längd 420 mm. Höjd 270 mm. Bredd 105 mm. Skala 1:35.
37-1024 375:-



Santa Maria, Columbus skepp med vilket han upptäckte Nya Världen år 1492. Längd 280 mm, höjd 285 mm. Skala 1:110.
37-1117 349:-



Hobbyhjul av kraftig plast med slitbana av gummi. Lev. med axlar samt träskruv för fastsättning. 4 st/tp.

Nr	Diam.	Bredd	Pris
37-1181	18 cm	2,5 cm	199:-
37-1182	21 cm	3,5 cm	289:-



Leksakshjul av svarvat björkträ. I sats med 4 st eller 48 st/förpackning.

Nr	Hjuldiam.	4 st/tp	48 st/tp
27-353	25 mm	3:50	22:-
27-354	34 mm	4:-	27:-
27-355	40 mm	5:50	38:-
27-356	46 mm	8:50	64:-
27-357	52 mm	14:-	98:-
27-358	60 mm	18:-	119:-



Mekanik-låda "Temi". Metallbyggsats med många intressanta modellmöjligheter. Innehåller byggskenor, skruvar, muttrar, m. m. Tydlig bygganvisning med bilder.

37-239	Vikt 1,3 kg	135 delar	239:-
37-240	Vikt 4,3 kg	460 delar	798:-

Passar även som komplement till gamla byggglådor med håldiam. 4 mm och hålavstånd 13 mm.

KÖPINFORMATION
SE SIDAN 312

Självljysande färg för klockvisare, strömbrytare, dekoration m. m. Färgen innehåller ej något radioaktivt ämne eller lösningsmedel. Innehåller 3,5 ml.

24-1859	9:50
---------	------



Elektronisk fartreglage Hitec SP520. Fram och back, temperaturskyddat, bromsfunktion. Passande för bilar och båtar. 6 - 8,4 Volt.

37-946	579:-
--------	-------

Elmotor Mabuchi RS-380 S. Diam. 28 mm. Längd 38 mm. Axel 2,3x12 mm. Drivspänning 3x9 V. Data vid 6 V obelastad 12500 v/min 0,5 A.

32-3174	34:-
---------	------

Elmotor Mabuchi RS-540S. Sitter i de flesta eldrivna RC-bilar. Diam. 35 mm. Längd 67 mm. Axel 1/8"x8 mm. Drivsp. 3-9 V. Data vid 6 V obel. 12.500 v/min 1,1 A.

32-3080	52:-
---------	------

Elmotor Mega Outlaw 22.000 varvmotor. En viss motor till bra pris. Bronslagrad och lämplig för Off-road 2 eller 4 WD.

37-1047	199:-
---------	-------

Elmotor Mega 4WD Off-road. 29.000 varvs motor för 4WD etc. Dubbla kullager och den bästa 4WD Mega-motorn.

37-1049	395:-
---------	-------



Elmotor för likström, med dubbla ferritmagneter och självsmörjande lagerbussningar. Går åt båda hållen genom polvändning. Kompakt 3-delat ankare med kollektor. Fungerar även som generator. Storlek: diam. x längd. Varv: tusental pr. minut. Axeldiameter 2 mm.

Nr	Volt	A	Varv	Vikt/g	Storl./mm	Prst	10 st
22-2248	1,5	0,6	6	19	21x29	12:-	95:-
22-2249	3	0,9	8	28	24x30	12:50	89:-
22-2263	4,5	0,7	9	40	24x34	14:-	110:-

Remskiva, 3-spårs, m. diametram 10, 8 och 6 mm.

27-595	För axel 2,0	6:-
27-596	För axel 2,3	4:80



Solcell-panel. Omvandlar solljus till elenergi, 0,45 V/400 mA. Storlek 95x65x6 mm. Med bygel för seriekoppling.

Nr	Pr st	10 st
32-525	34:-	285:-
32-3639		119:-



Sanyo Cadnica 1 N-SCRC 1,2 /1,7 Ah. Snabbbladdningsbar högenergicell. Reglering av snabbbladdning med T.C.O. = (Temp. Cut Off). Metoden d.v.s. avstängning vid ca 45° C. Svart krympfilm.

Nr	Pr st	10 st
27-1121	54:-	450:-

Sanyo Cadnica 1 N 1400SCR (röda). 1,2 V/1,4 Ah.

Nr	Pr st	10 st
27-1051	23 x 43 mm	44:-

Sanyo Cadnica 1KR-1700SCE (gula). 1,2 V/1,7 Ah.

Nr	Prst	10 st
27-1052	23 x 43 mm	49:-

Kontakter för egen tillverkning av ackumulatorpack. Levereras i sats om en st hane och en st hona.

22-3066	för 7,2 V = 6 celler	Pr st	10 st
		15:-	94:-

Laddkabel för snabbbladdning av ovanstående ackumulatorer från 12 V bilbatteri eller bilbatteriladdare t.ex. 35- 499 eller 35-500.

27-821 för 7,2 V ackumulator. 59:-

Akkumulatorpack snabbbladdningsbar.

27-1174 6 celler 7,2 V/1700 mAh Vikt 312 g 198:-

Akkumulatorpack Sanyo SCR 1700 mAh 7,2V. Vikt 318 g. 27-1206 330:-



Helautomatisk laddare för 7,2 V 1200-1700 mAh. Laddaren känner av när ackumulator är fulladdad och avbryter laddningen automatiskt. Ansluts till bilbatteri med medföljande batteriklämmor. Laddningsström 5 A. Laddningstid ca 20 min.

37-974	295:-
--------	-------



Nätladdare, helautomatisk. 230 V för alla ack.paket 7,2 - 9,6 volt. 1000 - 2000 mAh. Känner själv av när acken är färdigladdad och övergår då till underhållsladdning. Laddtid 25 - 35 min. Inbyggd timer som skydd mot överladdning. Skydd mot överhettning av laddaren. Vikt 320 g.

37-1222	385:-
---------	-------

Snabbbladdare RC 4 avsedd för 1-8 st 500 mA NC-celler. Laddtid 3 tim. Automatisk övergång till underhållsladdning. 220 V. Output 1-8 x 1,4 V, 200 mA.

37-166	179:-
--------	-------

Multiladdare RC 5 avsedd för laddning av de flesta typer av radioanläggningar, både sändare och mottagare, samt för laddning av glödströmsackar (NC/PB). De olika laddutgångarna har ett flertal olika funktioner. Svensk bruksanv. 220 V. Max output power: 4,4 VA.

37-445	269:-
--------	-------



Hitec Ranger 2-kanals 27 MHz AM radiostyrning. Anläggningen består av sändare med servoreversering, mottagare mått 55x37x20 mm. 2 st servon dragkraft 3 kg/cm mått 52x20x49 mm, kristaller samt batterihållare med strömbrytare. Ladduttag. Svensk bruksanvisning. Typgodkänd av televerket. Drives med 12 st Nickelcadmiumbatterier eller torrbatterier R6. Ingår ej.

37-716	595:-
--------	-------

Hitec lika ovanstående men i ratradio-utförande.

37-959	749:-
--------	-------



Batteri alkaliskt LR6
32-4445 4-pack 17:50

Instrumentmejselssats
Klingor av hårdt kolstål, Fyra spårmejslar 1,2-3,0 mm samt stjärnmejslar nr 0 och 1. Förp i plastlåda.

20-3311	16:30
---------	-------

Daiwa byggsatser tillverkade i utbildningssyfte. Mycket intressanta och lärorika. Visar tydligt alla principer och funktioner. Innehåller allt för att montera t.ex. en motor eller pump. Rekommenderas även för undervisning i skolor. Japansk tillverkning. Batterier medföljer ej. Samtliga byggsatser har svensk monteringsanvisning.



Pump för experiment med luft eller vatten. Kan förändras i 3 olika typer av pumpar. Höjd 26 cm.
Pr st 10 st
62:- 570:-
37-1063



Signal med omkopplare. Höjd 19 cm. Batterityp 2 st R20.
Pr st 10 st
67:- 620:-
37-1064



Motor, 3-polig med omkopplare på batterihållaren för fram-stopp-back. Motorns längd 7 cm. Batterityp 2 st R14.
Pr st 10 st
57:- 510:-
37-1069

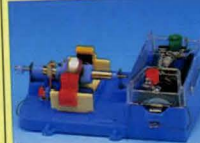

Motor, 2-polig. Längd 13 cm. Batterityp 1 st R20.
Pr st 10 st
51:- 480:-
37-1066



Vevgenerator. Höjd 8 cm.
Pr st 10 st
99:- 890:-
37-1068



Ringklocka. Längd 16 cm. Batterityp 1 st R20.
Pr st 10 st
62:- 570:-
37-1065



Testinstrument med omkopplare för mätning av Volt, Amp, och Ohm. Längd 17 cm. Batterityp 1 st R20.
Pr st 10 st
72:- 670:-
37-1067



Ei-bil med samma typ av motor som 37-1069. Bilens längd 22 cm. Batterityp 2 st R14.
Pr st 10 st
93:- 880:-
37-1070



Tvingsats med 20, 25 och 35 mm spännvidd för modellarbeten m.m.
20-26 25:-



Skalpell "Paragon". Skaft av plast. Längd 14 cm.
Nr Pr st 10 st
20-3129 9:- 69:-



Värmetabletter ESBIT ett torrbränsle med hög värmeffekt. Säker och giftfritt. I ask om 20 tabletter.
Nr Pr ask 10 askar
24-1305 19:50 169:-

Sekundlim. 3 g/flaska.



Blått sekundlim. Egenskaper: Tunt, snabb vidhäftning (ca 3 sek.). Speciellt lämplig för gummikonsthartharsmaterial och snabb häftning vid modellbygge.
24-1805 22:-

Rött sekundlim. Egenskaper: Fyller ut, fäster relativt snabbt (ca 10 sek.), universallim för hobby, speciellt lämplig för trä men också användbar på gummi, plast, metall, glas läder och kork.
24-1806 22:-

Grönt sekundlim. Egenskaper: Tjockt, trögflytande, fyller ut, torkar långsammare (ca 20 sek.), lämpligt för porösa material.
24-1807 22:-



Tillbehör avsedda att drivas med ångmaskin.
Transmission med 3 remskivor diam. 14 mm och 1 st 24 mm. Bottenplatta 17x7,5 cm.
37-630 109:-
Borrmaskin med remskiva för två hastigheter. Höjd 12 cm.
37-627 129:-
Slipmaskin med 2 st 3 cm slipskivor. Höjd 9 cm.
37-628 109:-
Cirkelsåg Höjd 9 cm.
37-629 109:-
Kapsåg Höjd 8 cm.
37-632 159:-
Generator som alstrar elektrisk ström. Levereras med lamp-hållare och lampa 1,5 V 0,1 A. Höjd ca 4 cm.
37-909 159:-
Fjäderspiraler för drivning av ångmaskinstillbehör. Längd 26 cm. Förpackning om 5 st.
27-889 29:-

Wilesco ångmodeller av lackerad plåt med stor detaljrikedom och förstklassigt utförande. Härdlöd ångpanna av förnicklad och blankpolerad mässing med säkerhetsventil och ångvissla samt glasruta för kontroll av vattennivån. Cylinder och kolv av mässing. Svånghjul försedd med remskiva. Eldas med värmetabletter. OBS! Om maskinerna körs utan vatten i tanken finns risk för lödskador och då gäller ej några garantier.



Ångbrandbil D305 Utrustad med ångpanna 8x10 cm med genomgående flammrör. Ångmaskin med dubbelverkande cylinder och avstängningsventil, kan köras bakåt och framåt. Kedjedrivning till bakhjulen kan kopplas ur med spak för stationär drift och inkoppling av vattenpump. Vattenreservoar och 2x80 cm slang på vinda med munstycke och koppling för anslutning till pumpen. Alarmklocka, behållare för kondensvatten, ekerhjul med gummidäck, styrning med ratt. Bilens delar är av blankpolerad mässing samt lackerade i rött och svart. Längd 41 cm. Bredd 19 cm. Höjd 25 cm.
37-908 2495:-

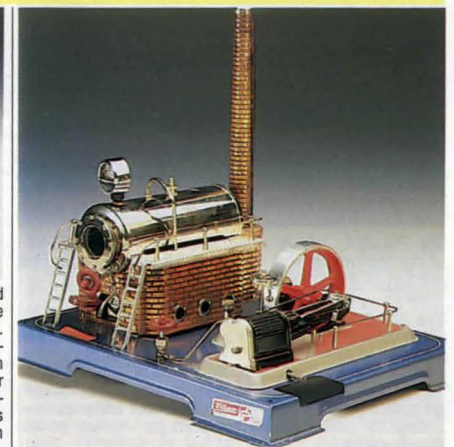

Ångmaskin D20 med dubbelverkande cylinder, manometer, kran för start och stopp samt centrifugalregulator. Mått sockel 30x35 cm höjd 32 cm, ångpanna 6,5x16 cm.
37-625 1395:-

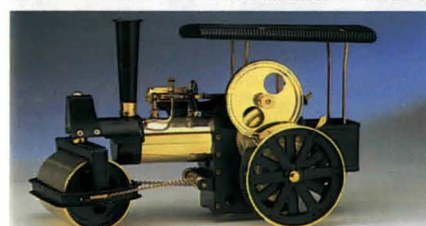

Ångvält D365 med ångpanna 4,5x15 cm. Dubbelverkande cylinder kan köras framåt och bakåt, balanshjul 8 cm diam. Kugghjulskoppling till hjulen som kan växlas ur med spak för stationär drift. Bakhjul och frontvält av eloxerad aluminium diam. 10 och 7 cm. Styrning med ratt via kedjelanke-system. Längd 32 cm.
37-1184 1395:-



Ångmaskin D12 med sockel 25x31 cm, höjd 26 cm, ångpanna 5,5x13,5 cm.
37-624 795:-
Ångmaskin D6 med sockel 14x20 cm, höjd 22 cm, ångpanna 5,5x13,5 cm.
37-527 395:-

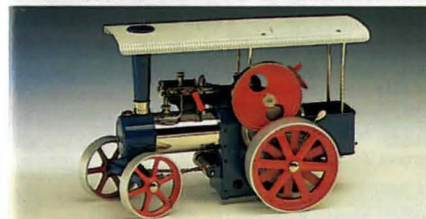

Ångtraktor D405 lika ovanstående men i utförande som traktor, med 2 st framhjul diam. 7 cm i stället för vält. Längd 29 cm.
37-640 1195:-

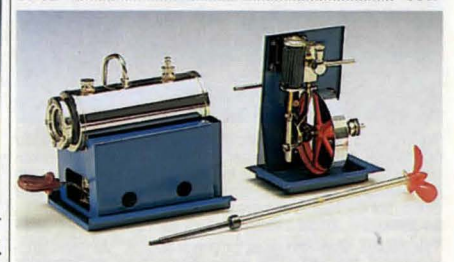

Ångtraktor byggsats D416 lika ovanstående men i byggsats, med delar av blankpolerad mässing och svartlackerad plåt.
47-641 1395:-
Styransordning med handtag och ratt för fjärrstyrning av ovanstående ångvält och ångtraktor. Längd 1 m.
37-518 98:-

Båtångmaskin D52 med ångpanna 4,5x10,5 cm. Ångmaskin med dubbelverkande cylinder, fram eller back vid ingångsättning, balanshjul 7 cm diam. Propelleraxel 26 cm lång med lagring och kullekoppling samt 3-bladig propeller diam. 50 mm. Passande båtlängd över 60 cm. Gångtid ca 15 min.
37-516 695:-



Typ 7NL-360 - Världens mest sålda kompassmodell! Bärplockarkompassen som tack vare sitt format också blivit scouternas favoritkompass. Format: 75 x 50 mm.
34-3737 79:-

Typ 3NL-360gr. Allemanskompassen med förstöringsglas och uppsvängd bakkant. Lämpad för alla former av friluftsliv. Format: 100 x 54 mm.
34-3738 98:-

Typ 26-360gr. Spegelsyftkompass i smidigt format. Lämplig att använda både på land och till sjöss. Stor syftspegel med syftlinje för exakta riktningbestämningar. Format: 68 x 60 mm (ihopfäld).
34-3739 98:-

Typ 15T-360gr. Klassisk spegelsyftkompass för profs användning och avancerat fritidsbruk. Använd av åtskilliga expeditioner. Linjal med mm, tum samt romerskalor 1:25.000 och 1:50.000.
34-3740 295:-

Dykarkompass DM-3 - 360gr. Dykarkompass med lysfärgsförstärkt kompassros. Extremt god avläsbarhet även i mörker. Greppvänlig minnesring.
34-3741 275:-

Typ 24W - 360gr. Allroundkompass i armbandsursmodell. Användbar överallt. Vridbart kompasshus och lättavläst skala.
34-3742 148:-

SIGHT MASTER PRECISIONSSYFTKOMPASS SM 360 LA Syftkompass för profs användning till sjöss och på land för geologer, lantmätare, kartritare, arkitekter, ingenjörer och båtfolk m.m. Precisionsavläsning av verklig kurs (360gr.) och kontraks genom linssikte. Aluminiumstomme.
34-3743 599:-



SILVA STAR 58. Den idealiska kompassen för mindre båtar och bilar. Fast eller löstagbar montering, vertikalt, horisontalt, sluttande eller i taket. Inbyggd belysning (12 V) och kompensator. Stabil 360° skala, vikt 165 g. Avläsning sker direkt mot det främre styrstrecket.
34-3414 362:-

Typ 70UNE Marinkompass för universalbruk. Monteringslågskepps i valfri vinkel för att användas som styrkompass. "Klickas" ur sitt fäste på en sekund och kan då användas som syftkompass. 70UNE har inbyggd batteribelysning som manövreras med en enkel tryckknapp och har ca: 20 timmars effektiv lystid. Drivs med 2 st batterier typ SR44 (medföljer).
34-3749 790:-



Flaggor av stormduk/100 % bomull eller av Polyester/stickad, lätt duk. Svensktillverkade.

Svenska flaggan.

Nr	Storlek	Bomull	Polyester
34-3506	150 cm	179:-	169:-
34-3507	200 cm	259:-	229:-
34-3508	240 cm	329:-	289:-
34-3509	300 cm	429:-	378:-
34-3510	360 cm	590:-	520:-
34-3511	390 cm	730:-	650:-
34-3512	420 cm	795:-	725:-
34-3513	450 cm	995:-	895:-

Norska flaggan.

Nr	Storlek	Bomull	Polyester
34-3514	150 cm	280:-	240:-
34-3515	200 cm	390:-	360:-
34-3516	240 cm	495:-	450:-
34-3517	300 cm	675:-	590:-



Vimplar av stormduk/100 % bomull eller av polyester/stickad lätt duk. Svensktillverkade.

Svenska vimplar.

Nr	Storlek	Bomull	Polyester
34-3518	24x200 cm	89:-	79:-
34-3519	24x300 cm	110:-	95:-
34-3520	24x400 cm	130:-	115:-
34-3521	24x500 cm	165:-	150:-

Norska vimplar.

Nr	Storlek	Bomull	Polyester
34-3522	24x200 cm	150:-	130:-
34-3523	24x300 cm	180:-	160:-
34-3524	24x400 cm	220:-	195:-
34-3525	24x500 cm	275:-	240:-

Flagglina av högsta kvalitet. 5 mm till lindockor från 15 m - 30 m. 6 mm till 35 meters lindocka.

Nr	Längd	Pris
34-3615	15 meter	49:-
34-3616	20 meter	54:-
34-3617	25 meter	65:-
34-3618	30 meter	74:-
34-3619	35 meter	110:-



Handvärmare utan eld. En ofarlig kemisk reaktion värmer påsen vid skakning till behaglig temperatur. Verkningsstid ca 20 tim.
Nr 24-1883 Pr st 7:- 10 st 65:-



Värmekudde, storlek 8x10 cm. En ny typ av värmare som ger en behaglig värme (ca 40 - 45°C) i ca 20 minuter, därefter avtar den successivt. Återanvändes genom uppvärmning i 80°C vatten i ca 10 minuter. Aktiveras med ett enkelt handgrepp. Innehållet är en ofarlig saltlösning. Utförlig bruksanvisning medföljer.
24-2173 39:-



Fisikeset innehållande b.l.a. haspelrulle, teleskopspö, krok, lek, karbinhake, blysan, metrev med fiöte, tafsar, fiöten, drag, flugor m.m. m.m. Hela setet innehåller 201 detaljer. Lådans storlek 32x17x15 cm.
34-3055 229:-



Extra belysning, 3 volt. Lämplig som belysning för garderob, vind, källare eller fritidshus. Försedd med dragströmbrytare. Passande batteri 2 st R20 (medföljer ej). Kan även monteras i husvagn m.m. om man byter till glödlampa med rätt spänning.
34-3086 29:-

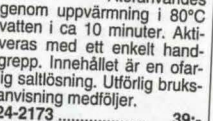

Handvärmare för kalla dagar. Idealisk för fiskare, jägare m.m. Värms med brännstavar som ger värme upp till 8 tim.
24-387 25:-



Halkskydd. Passar alla herr- och damskor. Tas av och på sekundsnabbt med karborrelås. Tillverkade av kraftigt gummi och nylonband.
34-3056 79:-



Våg för fiske och hushåll. Med 1 m mätband. Max 22,5 kg.
34-2117 47:-



Fällkniv. Skaft av ädelträ med beslag av polerad mässing. Rostfritt blad. Total längd utvikt: 18 cm.
20-4709 39:-



Minivåg med nyckelring. 24-1948 10x150 g. 11:-
Fjädersvåg, lämplig fiskvåg och hushållsvåg. 24-1266. Mäter 12 kg 29:-
24-906. Mäter 26 kg 39:-



Reseset, en "bra att ha sats" vid resa. Innehåller nagelklippare, sax, nagelfil, säkerhetsnål, knappar, sytråd, nålar, trådpåträdare, sprättare, tryckknappar. Lev. i etui.
24-3280 35:-



Regnmätare. Mätcyliinder av plast, graderad 0-40 mm. Höjd 80 cm.
34-1107 25:-

KÖPINFORMATION SE SIDAN 312



Climacomfort. Sitt och knäunderlägg av polyetenskum med sluten cellstruktur. Fysiologiskt och kemiskt neutralt. Vattenbeständigt, skyddar mot kyla. Storlek: 35x25x3 cm. Vikt: 70 g.
34-3127 49:-



Stolryggsäckar, med mes, tillverkad i stålror. Värmesits och ena sidan av mesen är pälsklädd för att skydda ev. vaper. Säckarna finns i mollskinn eller brunt skinn (svenska nöthudar). I skinn säckens lock finns även en ficka med dragkedja. Mollskinn säcken är impregnerad mot väta. Svensktillverkad.
44-3429 Mollskinn utan ryggstöd 645:-
44-3430 Mollskinn med ryggstöd 695:-
44-3431 Skinn utan ryggstöd 1695:-
44-3432 Skinn med ryggstöd 1795:-

SAXAR



Saxar av hög japansk kvalitet i rostfritt stål. Plastklädda handtag med handvänligt grepp.

24-1164	Skräddarsax	Längd 21 cm	148:-
24-1165	Skräddarsax	Längd 25 cm	198:-
24-1166	Sick-sack sax	Längd 20 cm	156:-
24-1167	Sick-sack sax	Längd 23 cm	165:-



Sax med sick-sack-skär i rostfritt stål med ABS-klädda handtag. För tyg, galon, läder m. m. Längd 21 cm.

Nr	Pr st	10 st
20-2246	99:-	890:-

Sax av rostfritt stål med hög skärpa. Plastklädda skänklar. Längd 21 cm.

24-258	22:-
--------	------



Universalsaxar av härdat stål med hög skärpa. Rostfri med plastade skänklar. För papp, tunnplåt, trädgården m. m. Längd 190 mm resp. 145 mm. Lev. i par.

34-332	78:-
--------	------



Sax av rostfritt stål med plastklädda skänklar.

Nr	Längd	Pris
24-235	12,5 cm	15:-
24-236	15 cm	19:-

Sax med stålskär ingjutna i plastskänklar. En säkerhets-sax för barn och lekskolor. Längd 14 cm.

Nr	Pr st	10 st
24-181	9:-	69:-



Sax med mycket vassa härdade stålskär. Specialsax för många hantverk men även för hushållsbruk såsom rensning av fisk, kyckling m. m.

Nr	Pr st	10 st
24-892	49:-	375:-

Urtunningsax 6", längd 16 cm.

24-893	49:-	365:-
--------	------	-------



Sax med mycket vassa härdade stålskär. Specialsax för många hantverk men även för hushållsbruk såsom rensning av fisk, kyckling m. m.

Nr	Pr st	10 st
20-2206	83:-	



Saxsats bestående av 6 st saxar: manikyr sax 10 cm, broderisax 13 cm, frisørsax 16 cm, papperssax 17 cm, hushålls-sax 19 cm samt hushållssax 21 cm. Saxarna är av hög kvalitet i rostfritt stål. ABS-klädda handtag med handvänligt grepp.

34-1977	129:-
---------	-------



Frisørsax av det välkända fabrikkatet Weltmeister/Solingen. Med plastgrepp. Rostfri med mikrotandade skär.

Nr	Längd	Pris
24-282	5", 12,5 cm	165:-
24-283	6", 15 cm	175:-



Manikyr saxar. Rostfritt stål i hög kvalitet. Specialsax. Rakt skär med rundad spets, för naglar och näshår. 4", 10 cm.

Nr	Pr st	10 st
24-2992	29:-	217:-



Nagelsax, svängt blad. 4", 10 cm.

24-2991	29:-	217:-
---------	------	-------

Nageltång. Svängt skär, återjädrande. 4", 10 cm.

24-2993	49:-	390:-
---------	------	-------



Frisørsaxar Weltmeister av polerat svartoxid. Kolstål.

Nr	Längd	Pris
24-288	14 cm	248:-
24-289	16 cm	289:-

Urtunningsax, enkel.

24-293	16 cm	395:-
--------	-------	-------



Säkerhets sax för barn. Tillv. av härdplast. Längd 12 cm. Sorterade färger.

Rak sax	Pr st	10st
24-3668	8:-	70:-
Sick-sack sax	Pr st	10st
24-3669	8:-	70:-



Saxar med neutrala grepp, passar lika bra för vänster- och högerhänta. Skol- och hushållssax. Rostfritt stål med ABS-klädda handtag. Längd 17 cm.

24-2990	Pr st	17:-	10 st	145:-
---------	-------	------	-------	-------

Hushållssax. Rostfritt stål med ABS-klädda handtag. Längd 21 cm.

24-2989	Pr st	19:-	10 st	165:-
---------	-------	------	-------	-------

HÅRVÅRD



Hemfrisören, är ett kvalitets-set bestående av hårklippningsmaskin, ställbar för tre olika hårlängder med hjälp av en lös dubbelkam, sax och kam.

34-1460	135:-
---------	-------

Elektrisk sax. Minicut. Ett arbetsbesparande verktyg för papper, tyg m. m. Särskilt praktiskt vid mönster- och figurklippning. Utbytbara stålskär. Handtag av plast. Storl. 160x40 mm. (Passande batterier: 2 st R6 medföljer ej.)

Nr	Pr st	10 st
34-346	69:-	560:-

Reservskär till 34-346.

24-487	Pr par	9:50
--------	--------	------

Sax av speciell modell som ger extra lätthanterlighet och precision i klippet. Tillverkad av ABS-plast med skär av rostfritt stål. Längd 13 cm.

24-1978	19:-
---------	------

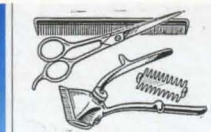

Rakhyvlar. Twin-blade med rörligt huvud, som följer ansiktets konturer, för tät och följtsam rakning. Levereras i 5 st/tp.

34-3672	9:-
---------	-----



Rese-rakapparät Lozenstar. Drives av 2st R6 batterier (medföljer ej). Levereras med fodral och borste. Storlek 75x55x20mm.

34-3666	128:-
---------	-------



Elektrisk sax. Extra kraftig. Klipper papper, tunn kartong och tyg. Drives med 2 st LR14 batterier (medföljer ej).

34-3670	75:-
---------	------



Plastplåster. 20 st storl. 19x72 mm. Non-woven kompress hindrar plåstret att fastna i såret.

24-1967	9:-
---------	-----

Textilplåster. För små och stora sår. Klipp till i lämplig storlek. Kompress i non-woven. Storlek 75x5,6 cm.

24-1968	9:-
---------	-----



Hår och skäggrimmer Easitrim. Lätthanterlig kvalitetsapparat med tyst gång. Inställbar adapter. Borste, kam och olja medföljer. Drives av 2 st LR6 batterier (medf. ej).

34-2982	125:-
---------	-------

Reservfolie med skärhuvud

24-2984	20:50
---------	-------



Hår- och skäggrimmer Easitrim. Laddningsbar. Levereras med laddnings-ställ, laddare och samma tillbehör som till 34-2982. En kvalitetsapparat för professionellt bruk.

34-3193	246:-
---------	-------



Hårklippningsmaskin, Rex 12300. Med extra kraftig motor och sax. Ställbar klipp-längd med manöverspak samt två extra förhöjnings-kammar. Med 3 m sladd och stickpropp. 220 V, S-märkt. 1 års garanti.

34-149	740:-
--------	-------

Utbytessax till 34-149

24-272	228:-
--------	-------



Laddningsbar hår och skäggrimmer. Moser 1554. Med inbyggd laddare. Inställbar för 3, 6, 9, 12 och 15 mm. En kvalitetsmaskin för perfekt hår och skäggrimming.

34-2085	650:-
---------	-------



Skägg- och hårtrimmer i bästa Solingen-kvalitet. Klipper både nära och långt. Det senare i 5 olika längder, 5, 9, 12, 15 och 18 mm, med den ställbara påsticks-kammen påsatt. Gör en perfekt skägputsning.

34-1461	128:-
---------	-------



Hundklippningsmaskin, Rex 12300. Med extra kraftig motor och sax. Ställbar klipp-längd med manöverspak samt två extra förhöjnings-kammar. Med 3 m sladd och stickpropp. 220 V, S-märkt. 1 års garanti.

34-149	740:-
--------	-------

Utbytessax till 34-149

24-272	228:-
--------	-------

SPEGLAR

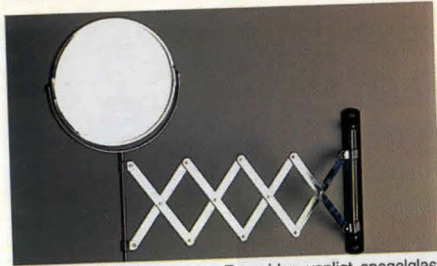

Spiegel med justerbar arm. Ena sidan vanligt spegelglas, andra sidan med förstoring. Spegelns diam. 170 mm. Max armlängd 550 mm. 34-3036 146-



Spiegel. Make-up och rakspiegel med fot. Ena sidan vanligt spegelglas o. den andra med förstoring. Diam. 127 mm. 34-1003 49-

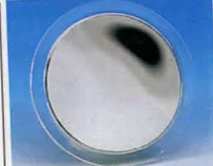

Rak- och sminkspegel med förstoring. Försedd med sugföt vilket möjliggör festsättning på alla släta ytor. 34-3041 28-



Fickspegel. Storlek 10x10 cm.

Nr	Pr st	10 st
24-2888	9:50	80:-
Fickspegel. Storlek 7x7 cm.		
24-2889	7:50	65:-
Bordsspegel, oval. 12x10 cm.		
24-2890	12:-	99:-
Spiegelset med en spegel av varje som ovan.		
34-3034		24:-



Personvåg Hydroscale. Unik hydraulisk mekanism för klinisk noggrannhet. "Darrfri" visning av vikten upp till 160 kg. Tydlig skala med 5 st flyttbara minnen. Stor halksäker fotplatta. Storlek 48,5x31x13,5 cm. Vikt 3,5 kg. 44-2894 675:-



Personvåg med digital visning från 4,5 till max. 136 kg. Visar vikten per 0,5 kg. Storlek 31x27x3 cm. Passande batteri 32x2216 (9V). 34-415 389:-



Klädhängare, bredd 45 cm, av plast. Finns i färgerna svart, röd eller blå. (12-pris pr färg) Nr 34-1 Pr st 12 st 8:- 90:-



Klädlina, med återfjädrande hållare, för montering inom- eller utomhus. Lätt flyttbar, längd: 9 m plastöverdragen lina. 34-3419 96:-



Torklina med automatisk upplindning. Linans längd max 2,6 meter. För badrum, balkong m.m. 34-3030 49:-



Hårborstar i bra kvalitet. Nylonborst med rundade toppar. Gummerade handtag. Nr 34-1343 Borste m. kam. hopfällbar 9:- 75:-
34-1344 Rundborste 20 cm 13:- 115:-
34-1345 22 cm 17:- 155:-
34-1346 18 cm 15:- 135:-
34-1347 21 cm 11:- 95:-



Universaltång Typ peang. Självsläande. Längd 122 mm. 20-5237 9:-



ORAL SHOWERO Mundusch för optimal munhygien. Fina vattenstrålar gör effektivt rent mellan tänderna och tandköttet nyttig massage. Lätt att använda även för barn och handikappade. Lev. med 5 st strålmunstycken och adepters för de flesta kranar. Bruksanvisning medföljer. Rekommenderas av tandläkare och tandhygienister. 34-3675 495:-

HUSHÅLL



Fickplunta i rostfritt stål, klädd med Bordeauxfärgat äkta läder. Rymd 18 cl. 24-1194 109:-
Tratt till fickplunta i rostfritt stål. 24-1195 19:-

Batteri alkalisk LR6 32-4445 4-pack 17:50



Juice-press, tillverkad av gjuten, förkromad lättmetall. Mycket stabil konstruktion. 34-2908 278:-



Dammvippor. Drar skonsamt och effektivt åt sig damm och små partiklar genom statisk elektricitet. Utmärkt även för data, elektronisk utrustning, kameror, etc. Lätt att rengöra i ljummet vatten. Nr 34-2174 25 cm 17:-
34-2175 55 cm 19:-
34-2176 70 cm 28:-



Korkskruv. Lätt och säker att använda, skruvar och drar upp korken i ett och samma moment. 34-3392 39:-

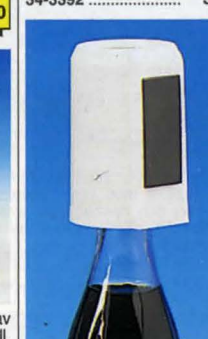

Kapsylöppnare, enkel, smart, handikappvänlig. Nr 24-2893 Pr st 10 st 27:- 220:-



Nålpträdare, är en i sin enkelhet genialisk hjälp vid pträdning av synålar. Nr 24-1022 10 st 100 st 15:- 110:-

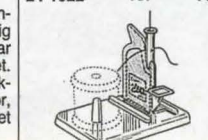

Nålpträdningsapparat Nr 34-345 Pr st 10 st 14:- 99:-



Rensband. Längd 7,5 m, av fjäderstål. För avloppsrensning. Effektivt hjälpmedel vid totalstopp i avloppsrör. 30-1761 31:-

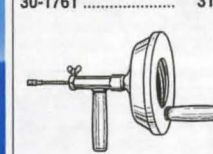

Rensapparat. Beprövad konstruktion som klarar de svåraste avlopp. Lätt att handha. Idealisk för kök och badrum. Med ca 3 m stålspiral som förvaras upplindad i trumma av lättmetall, diam. 180 mm total längd 260 mm. 30-1755 279:-



Svinto. Löddrande tvåvull är praktiskt, skonsamt och effektivt i de flesta sammanhang. Rengöring av verktyg, kök och badrum, gummistövlar, bilen m.m. 34-1970 100 gr 17:40
44-1971 2 kg 194:-



Möbelpolish "American" för alla slags möbler och träslag, kakel och marmor m.m. 24-1304 17:-



Vakuumpump. Mycket effektiv vid avloppsrensning. Lev. med två munstycken diam. 7 och 16 cm. Höjd 40 cm. 34-3554 38:-

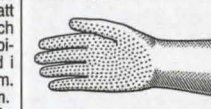

Nitrilhandske beständig mot olja, fett, syntetiskt tvättmedel och kemikalier. Extra stark handske. 34-810, medelstora. 34-811, extra stora. Pr par 29:-



Hushållshandskar av smidigt gummi. Velouriserad insida. Nr 34-808 Pr par 10 par 9:- 75:-



Textilvårdsrulle som efter användning sköljes i vatten. Kan brukas om och om igen. Bredd 100 mm. 34-2172 35:-



Våffeljärn Melissa. Kompakt och elegant design. Termostatreglerat för jämngräddning. Non-stick-behandlade laggar, svallt ytterhölje. 230V/750W. 34-3776..... 275:-



Potatis-strimlare, underlättar mycket vid pommesfrites-tillverkning. Stadig konstruktion av metall och plast. Lätt att rengöra. Storlek 24x10x10cm. 34-3767..... 49:-



Ugnslådor. 2 st i set. Med non-stick beläggning. Slitstark, fettsnål och lätt att rengöra. Storlek: 30x21x5cm resp. 25x18x5cm. 34-3755..... 89:-

Batteri alkaliskt LR6 32-4445 4-pack 17:50

Traktörpanna m. lock 24 cm, 3 mm tjock aluminium med 3-skiktsbeläggning. Fettsnål. 34-3754..... 98:-
Stekpanna 28 cm, 3 mm tjock aluminium med 3-skiktsbeläggning. Fettsnål. 34-3753..... 69:-



Knivblock Super Cut med fem knivar (behöver ej slipas). Träblock. 34-3627..... 119:-



Kaffepanna i rostfritt stål. Rymd 1,5 l. 34-3771..... 249:-



Pumpkapsyl, avsedd för de stora PET-flaskorna. Genom att pumpa upp ett övertryck i en öppnad flaska behåller man kolsyran i läskedrycken avsevärt längre. 24-3285..... 19:50

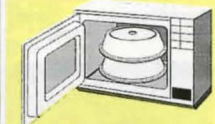

Microlock - dubbelpack. Hindrar stänk och sprätt. Lagar 2 rätter samtidigt även i en liten microvägsugn. 34-3730..... 28:-



Bänkspis med dubbla kokplattor. Ugn med över- och undervärme + grillelement. Långpanna och galler medföljer. Effekt 2200 W. Stora plattan 1200 W, lilla plattan 1000 W, övervärme 500 W, undervärme 650 W, grill 1000 W. Storlek 580x390x325 mm. Ugnsvolym 23 l. Vikt 19 kg. Idealisk för det lilla hushållet, sommarstugan, kontoret m.m.. Levereras med fast sladd och stickpropp för jordat uttag. 44-3207..... 1775:-



Elektronisk universalväg. Digital visning 1 g - 2 kg. Delfunktion: kan 0-ställas efter placering av t.ex. tomt kärl. Storlek 22,5x16,5x8 cm (utan skål). Drivs med 1 st 9 V batteri typ 6F22. 34-3417..... 495:-



Minitvättmaskin Nova Sirocco med inbyggd torktumlare. Tvättar effektivt och skonsamt. Fylls med varmvatten t.ex. direkt från kranen. Max 90°. Kapacitet 2 kg. Cylinder med reverserande gång. Tidur med autom. avstängning. Vikt end. 9 kg. Mått: B=48 cm, D=58 cm, H=52 cm. 220 V. Motor 100 W. Tork 1200 W. Kräver ingen fast installation - utom i våtutrymmen. 44-3058..... 1500:-



Äggkokare. För 1-7 perfekt kokta ägg. Inbyggd sladdvinda. Ljussignal. Mätglas med äggpickare. 34-2161..... 159:-



Elvisp, 3 hastigheter, med vispar och degkrokar i rostfritt stål. Sladdvinda. 220 V/150 W. 34-3025..... 220:-



Doppvärmare. Praktiskt att ha med på resor. Värmer vatten eller annan dryck på några minuter. 220 V/300 W effekt. S-märkt. 34-422..... 85:-



Stektermometer, digital, med inställbart temperaturalarm 0-120 grader. Givaren sticks in i köttet, termometerdelen placeras utanför ugnen med givaren ansluten under hela tillagningstiden. Ger signal vid inställd temperatur. 1,2 m kabel med 15 cm lång givare. Timerfunktion. Storlek termometer 85x85x40 mm. OBS! Ej för mikrovägsugn. Levereras utan batteri 1 st typ R6. 34-3313..... 129:-



Kaffebruggare. 10-15 koppar/1,45 liter. Strömbrytare med kontrollampa. 230 V/900 W. 34-3530-1 Svart..... 366:-
34-3530-2 Vit..... 366:-



Melissa El-skärmaskin. Skär kött, bröd, grönsaker, skinka, ost i fina skivor. Steglöst inställbar 0-15 mm. Barnsäker strömbrytare. Sugfötter håller den säkert på plats. Avtagbar klinga i rostfritt stål, lätt att göra ren. Stark motor 140 W. Kompakt tar liten plats. Mått hopfäld 350x210x130 mm. 44-2087..... 450:-



Kokplatta med rörsnabbplatta och steglös termostat för inställning av önskad temperatur. 220 V/1200 W. Storlek 360x290x85 mm. Lev. med 1 m ledning och jordad stickpropp. S-märkt. 44-1850..... 313:-



Resestrykjärn med ånga, komplett med väska, teflonbelagd sula, avtagbart handtag. 110 till 240 volt. Termostätat med internationella beteckningar. 1 års garanti. 34-2005..... 184:-



Percolatorbruggare NORDICA CLASSIC. Försedd med signallampa, vattennivåmätare och dubbla värmeelement. Kapacitet 1,5 liter. Kok eller bryggkaffe, inga pappersfilter. 230V/600W. 34-3775..... 475:-



Okrossbar ståltermos 0,35 l med 2-facks midjeväska. 34-3408 199:-
 Ståltermos med infällbart handtag och ABS-fodrad stål-kopp. Rymmer 1 liter. 34-2999 198:-
 Mattermos för varm eller kall mat, även som ishink. ABS-fodrad stål-kopp. Rymmer 0,5 liter. 34-2998 229:-
 Ståltermos utan handtag. Passar bättre i rygsäcken. ABS-fodrad stål-kopp. Rymmer 0,75 l. 34-3409 195:-



Frosts profffserie för hushållet. Rostfritt stål, bästa kvalitet. Polypropenskaft, tål maskindisk.

Nr		Bladlängd	Tot.längd	Pris
20-4620	Köttkniv	160 mm	280 mm	65:-
20-4621	Brödkniv	210 mm	330 mm	79:-
20-4622	Kockkniv	220 mm	335 mm	79:-
20-4624	Skärpstål	175 mm	300 mm	79:-
20-4625	Allkniv	115 mm	225 mm	55:-
20-4626	File'kniv	160 mm	280 mm	59:-
20-5010	Staktkniv	160 mm	280 mm	78:-
20-5011	Skalkniv	80 mm	195 mm	48:-



Skärbrädor av etenplast. Lätt att hålla ren. Tar ej åt sig lukt eller smak. Vänlig mot knivarnas skärpa.

Nr	Storlek	Pris
34-3597	150x250x7mm	10:-
34-3598	240x340x10mm	29:-

 Diskbänkset, bricka och skärbräda. Passar över diskhon till de flesta diskbänkar. Brickan är tillverkad av ABC-plast, brädan i etenplast. Mått 390x450mm. 34-3599 89:-



Pumptermos. Håller 1,9 liter varm eller kall dryck i minst 24 timmar. Lackerat plåthölje. Läsbart lock av tålig plast. Står på "snurrbot". Lättidskad. 34-601 69:-



Slipapparat. En effektiv slipapparat för hushållsknivar och saxar. 34-58 25:-



Konservöppnare för väggmontering, tillverkad av lackerat specialstål. Svensk tillverkning. 34-674 39:-



Konservöppnare LID UP. Arbetar efter princip där locket "skärs av". Lättarbetad, inget spill. 34-1406 28:-

Pr st 10 st 230:-



Duschflaska. Med pump som sprider vatten som en dimma. Storlek ca 10x21 cm. 34-51 15:-

Dusch-trädgårdspruta. 1 l tryckbehållare med pump. Justerbart munstycke. 34-15 48:-



Duschmunstycke för montering på köksmaturer med gänga för såväl invändig som utvändig gänga. Med ett enkelt handgrepp förändrar man en vanlig stråle till en dusch. 35-1276 36:-



Kombidusch. 115 cm lång duschslang med snabbfäste. Nr Pr st 34-530 29:- 239:-



Akva-Glas. Vattenfilter med silverimpregnerat aktivt kol. Filtrert ger ca. 1000 liter rent vatten. Dödar effektivt bakterier, tar bort tungmetaller, klor, dålig smak och lukt ur vattnet. Lämplig att ta med sig i naturen och på resan. Bruksanvisning och plastglas 0,5 l medföljer. 34-3734 65:-



Plastfolie 30mx30 cm. 34-3474 10:-
 Plastfolie 60mx30cm. 30-3475 17:-
 Alumin.folie 20mx30cm. 34-3476 19:-
 Ex.kraftig ugnsfolie. 34-3477 19:-
 Bakformar, vita ca 230 st av papper. 24-3038 9:50
 Fryspåsar på rulle av LD-polyeten. Miljövänlig plast.

Nr	Volym	Ant/tp	Pris
34-3031	1 liter	100 st	9:-
34-3032	2 liter	75 st	9:-
34-3033	3 liter	50 st	9:-
34-3035	5 liter	40 st	9:-
34-3555	8 liter	25 st	9:-

 Frystape i kapsel med avrivare 36-446 25m x 19 mm 14:-
 Etiketter, 600 st. självhäftande 24-1528 28:-
 Avfallspåsar av miljöpåpassad HD-polyeten 34-1966 20 liter 40 st. 9:-
 34-3553 30 liter 25 st. 9:-
 Sopsäckar 34-774 125 liter 10 st 16:-
 Förslutningsklämmor 34-634 1000 st. 19:50
 Klämma med etikett 100 st. 1000 st.
 34-914 15:- 100:-
 Påsklämmor Twixit, kan användas flera gånger 34-3057 15 st./5 cm. 3 st./10 cm 14:-
 Bakplåtspapper, oblekt. Rulle 20 mx33 cm. 24-3130 15:-
 Bakplåtspapper, oblekt. 24 st ark 33x42 cm. 24-3131 9:-
 Smörgåspapper, på rulle. Bredd: 35 cm, längd: 20 m. 24-3556 16:-



Plastpåspack. Praktisk hållare för matkassarna. Även lämplig i toalett- och badrum m.m. som hållare för toapapper och hushållspapper. 34-3188 39:-



Påsförslutare. För snabb och enkel förslutning av alla slags påspåsar. Lev. med 10 m tejp. 34-749 23:-
 Påsförslutningstejp. 34-748 5:-
 Bindband. 50 m plastband med inlagd järntråd. Utmärkt som påsförslutning, trädgårdsstråd m. m. Levereras i hållare med avklippare. 34-397 15:-
 Fryspenna. Svart permanent penna för skrift på fryspåsar m.m. 24-3667 12:-



Ginseng, 100% vit koreansk äkta ginseng. Sedan urminnes tider använd inom den orientaliska läkekonsten. Ökar Din prestationsförmåga och Ditt välbefinnande. Asken innehåller 100 kapslar a 250 mg. OBS! Åktheten garanteras av koreanska staten.

Nr	Pr st	10 st
34-2033	99:-	890:-



Ginseng-Te. Fintorkad ginseng, lättlösligt i både kallt och varmt vatten. Levereras i förpackning med 30 påsar (3 gram/påse).

34-3674	98:-
---------	------



Marshall. Flergångsmarschall, fylles med T-gul eller fotogen. Brinner ca 5 tim. Lätt att tända, vacker låga, stormsäker, billig i drift. (Levereras tom.)

34-1009	12:-
---------	------



Bras- och grilltändare. 20 st. Brinner i ca 6 min. Effektivt tändmedel.

24-3037	13:-
---------	------

TÄND LÄTT, 24 st briketter som var för sig brinner 10 min. Mycket bra vid tändning av brasor och grillar. Miljövänlig. Tillverkat av spån och parafin. Vikt 170 gr., varav 100 gr. parafin.

24-3758	12:50
---------	-------



Spelkort, Öbergs, med blå eller röd baksida. Plastlackerade. Ange färg.

26-155	16:-
--------	------

Kortspel och Patienser av Ulf Schenkmanis innehåller drygt 100 kortspel och mer än 50 patienser att välja mellan. 384 sidor och ca 100 teckningar.

28-493	98:-
--------	------



Munspel. 24 toners C-druspel i bra kvalitet. Längd 18,5 cm.

34-3420	84:-
---------	------



Stormlykta för fotogen. Mycket ljusstark, motsv. 225 W. Den är mycket stabil, stormsäker och driftsäker. Effektiv spiralförgasare som är det tekniskt bästa brännarsystemet. Lampan är lika lämplig inomhus som utomhus. Av förkromad plåt med snabbtändning. Höjd 40 cm.

34-435	335:-
34-435	335:-
34-1802	2-pack 9:-

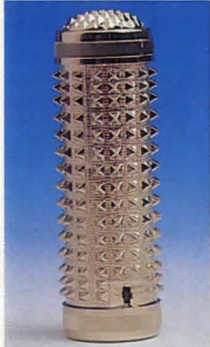

Accupressure mini massage. Ökar blodcirkulationen, ger muskelavslappning, lindrar värk. Kommer lätt åt kroppens alla accupressurepunkter. Drives av 2 st R6 batterier (vilket medföljer). Kan även användas utan batterier. Bildschema medföljer.

34-3673	98:-
---------	------



Clas Ohlsons Hudkräm är en naturlig kräm, som rengör och vårdar huden. Gör den mjuk och spänstig. Bevara fukten och förhindrar uttorkning. Används till hela kroppen. Skyddar mot väder och vind. Hjälper mot narighet och torrspäckor. Utmärkt även som rakkräm. Innehåller eukalyptus- och mentololjor, ämnen som går in på djupet. Massera hudkrämen på värkande muskler.

24-3736	79:-
---------	------



Noppborttagare JUMBO. Även för de grövsta textilerna. Drives med 4 st LR14 batterier (medföljer ej).

34-3657	98:-
---------	------



Bagagerem av kraftigt elastiskt material, vilket gör att den alltid sitter stadigt om resväskan. Min - max längd: 100 - 180 cm.

34-3106-3 Röd	49:-
34-3106-4 Grön	49:-



Infravärme. Hölje av elförzinkad plåt. Reflektor av högglanspolerad aluminium. Värmerör i rostfritt. Effekt 220 V/1000 W. S-märkt. Ställbara fästen för tak eller väggmontage. Storlek 126x8x4 cm. Svenskt fabrikat.

44-3302	155:-
---------	-------



CORONA T2.5. Frontvärmare för fotogen. Även för placering i hörn eller längs väggen. Helt osfri, glasullsveke, batteritändning, tipskydd, löstagbar bränsletank 4,2 L. Effekt 2450 W. Brinntid c:a 18 tim.

44-3735	2595:-
---------	--------



POD 8K Svensktillverkad fotogenvärmare som brinner med ren blå osfri låga. Robust, enkel konstruktion. Försedd med tipskydd. Diam. 310 mm, höjd 560 mm, vikt 5,5 kg. Tankvolym 4,8 L. Effekt 2200 W. Brinntid c:a 18 tim.

44-3595	1595:-
---------	--------

Batteri R6 32-3718
4-pack 12:50



Elektronisk gaständare med reglerbar låga och nivåfönster. Drives med butangas och fylls från behållare av samma typ som cigarettändare (finns hos tobakshandlare).

34-3262	54:-
---------	------



Värmeelement Nordica med effektiv genomströmning och möjlighet att forsera flödet via en tystgående fläkt. Termostat för önskad rumstemperatur. Två effektlägen, 1000 eller 2000 W. Vikt 3,5 kg, storlek 575x405x140 mm. Med sladd. Godkänd av Semco enligt de nya bestämmelserna med överhettningsskydd. 230 V.

42-3888	468:-
---------	-------

Värmebläsk MELISSA i metallhölje. 1 kall- och 2 varmluftlägen 1 000/2 000 W. Termostatreglerad. Försedd med överhettningsskydd. S-märkt. 220 V. Stl. 255x225x115 mm.

32-4052	359:-
---------	-------

Värmebläsk Melissa. Två värmeeffekter, 1000/2000 W, och ett kallluftsläge. Termostat för inställning av önskad temperatur.

32-4051	259:-
---------	-------



Brandsläckare En säker investering. Skydda ditt hem, fritidshus, bil, båt, husvagn, arbetsplats m.m. med denna kvalitetsprodukt. Uppfyller fordringar och bestämmelser enligt gällande svensk/norsk standard. Laddade med ABE-pulver som effektivt släcker trä, papper, textilier, brandfarliga vätskor, oljor, lacker samt bränder i elektrisk utrustning. Inbyggd manometer. Automatisk utlösning vid övertryck. Enligt konsumentverkets riktlinjer är 2 kg lämpligt för bil och båt, 6 - 12 kg för bostad. Omladdningsbar - servicenät täckande hela landet. 2 kg levereras med fordonshållare med stålband enligt bilsporthöbunds krav.

44-32	2 kg	Brandklass 1	390:-
44-34	6 kg	"	790:-
44-35	12 kg	"	1190:-

KÖPINFORMATION

KATALOG

Denna katalog gäller från och med den 21 augusti 1994 till och med den 20 augusti 1995. Du som köper per post-order under ovanstående tidsperiod, får automatiskt vår nästa katalog.

PRISER

Angivna priser gäller normalt under katalogens hela giltighetstid. Priserna i denna katalog är i svenska kronor och inkluderar gällande moms, f.n. 25 %. Där partipris förekommer gäller endast parti av samma artikelnummer och undergrupp. Vi reserverar oss för prisändringar p.g.a. omständigheter som vi ej kan kontrollera t.ex. ändrad moms eller onormalt stora förändringar i valutaläget eller inköpspriser.

BETALNING

Alla varor betalas kontant eller mot postförskott/efterkrav eller med något av de vanligaste kontokorten. Uppge kontonummer på ordersedeln eller till ordermottagaren (giltiga kontokort se ordersedeln). Förskottsbetalningar accepteras ej. På order tillkommer endast en expeditonsavgift på kronor 49,-, som täcker kostnaden för emballage, frakt och postförskotts- eller efterkravsavgift.

LEVERANSTID/TRANSPORTSÄTT

Normalt sker leverans omgående från lager. Under högsäsong kan leveranstiden bli något längre. Transport sker på billigaste sätt per post eller bil. Leveranser som sker per bil levereras med vissa undantag utan extra kostnad direkt hem till Din dörr. Om Du vill ha Din postförändelse hemkörd kan Du kontakta Ditt postkontor.

Dina varor kan även levereras med PRIVPAK till ett utlämningsställe med längre öppettider. T.ex. en bensinmack eller en butik i Ditt närområde. Se insida omslag.

LEVERANSBEVAKNING

Vi förbehåller oss rätten att restnotera eller annullera beställningar på varor, som är slut i lager. Om varan beräknas inkomma inom rimlig tid och varans pris överstiger 100,-, restnoterar vi varan och levererar den utan extra kostnad så snart den inkommit på vårt lager. Om en vara restnoterats av oss, har Du rätt att avbeställa varan.

ERSÄTTNINGSVAROR

Vi förbehåller oss rätten att göra produktändringar och förbättringar under löpande katalogår. Skulle någon av varorna Du beställt vara slut i lager, händer det, att vi i stället levererar en likvärdig ersättningsvara. Om Du inte skulle vara nöjd med ersättningsvaran har Du full returrätt och får pengarna tillbaka för varan och returfrakten.

ÖPPET KÖP

På samtliga varor gäller full returrätt inom 10 dagar efter mottagandet, förutsatt att varan returneras i oskadat skick och i oskadad originalförpackning. Skicka då med returnotan samt meddela orsaken till returen på baksidan av returnotan. När en vara returneras till oss så får Du som kund bekosta returfrakten.

Varor som återsändes mot postförskott eller efterkrav utlöses ej av oss. Retur- och bytesrätt gäller ej för varor som måttbeställts eller inte ingår i vårt ordinarie katalogsortiment.

FELLEVERANSER

Skulle vi av misstag leverera fel antal eller fel vara är vi angelägna om att Du meddelar oss så snart som möjligt, så att vi får rätta felet.

Enklaster sker detta genom att Du sänder in returnotan med uppgift om felaktigheten samt bifogar eventuellt fellevererade varor. Dina utlägg för returfrakten på billigaste sätt, med post eller bil, återbetalas så snart varan inkommit till oss. Använd gärna postens "Sverigepaket Postorderretur". Ersättningsleveransen sker naturligtvis helt utan kostnad för Dig.

TRANSPORTSKADOR

Vi står för alla skador, som kan uppstå vid transport till kunder. Om Du vid mottagandet upptäcker, att försändelsen är transportskadad, skall Du omedelbart anmäla detta till Posten eller transportören. Om dessa ej åtager sig skadeansvaret, skall Du kontakta oss. Vid retur från kund till oss, står kunden för skador, som kan uppstå under transporten.

GARANTI

Normalt lämnar vi 1 års garanti på våra katalogvaror, dock med undantag för förbrukningsvaror. Garantin gäller om någon vara trots normal användning skulle gå sönder. Garantin gäller från inköpsdatum och omfattar reparation av fabriktionsfel och materialfel. Expeditionsnota/garantibevis/kassakvitto skall uppvisas vid garantianspråk. Vid eventuell tvist följer vi Allmänna Reklamationsnämndens beslut.

EXPORT

För leveranser till Norge, se vår norska katalog.

Leveranser till Danmark, Island eller Finland levereras till närmaste postkontor eller godsterminal. Förutom expeditonsavgiften 49,- SEK tillkommer även verklig frakt samt tull och eventuellt andra avgifter enligt mottagarlandets bestämmelser. Införutllning ombesörjes av köparen. Vid leveranser till Danmark, Island eller Finland avräknas svensk moms från angivna katalogpriser.

Order till övriga länder kan tyvärr ej levereras. OBS! Av exporttekniska skäl kan vissa varor endast levereras till svenska adresser.

TÄNK PÅ MILJÖN

Nikel-Kadmiumbatterier innehåller kadmium, ett ämne som är skadligt om det kommer ut i naturen. Enligt lag måste alla förbrukade NiCd-batterier lämnas in för återvinning. Det är mycket viktigt att förbrukade batterier/produkter lämnas tillbaka till återförsäljarna, som sedan vidare sänder dem för återvinning.



Har du svårt att välja present?

Presentkort, beställer Du enkelt genom att ange nedanstående artikelnummer och valfritt belopp (dock endast jämna 50,-) på din ordersedel. Vid köp av enbart presentkort uttages ej exp. avgift.

Nr 10-1Ange belopp!

Ordertelefon 0247 - 444 44
Ordertelefax 0247 - 445 55

Eftertryck av katalogens text och bilder förbjödes. Vi reserverar oss för eventuella text- och bildfel.

Välkommen till våra butiker!



INSJÖN

MÅNDAG - FREDAG 9.00 - 18.00
LÖRDAG 9.30 - 15.00
SÖNDAGAR stängt.

Söndagsöppet i december:
4/12, 11/12 och 18/12 12.00 - 16.00.
Trettondagsafton 9.00 - 15.00.
Jul-, nyårs-, valborgsmässa- och midsommarafton stängt.
Tel: 0247 - 445 90 (ej order), Fax: 0247 - 445 99.



STOCKHOLM - GALLERIAN, Hamngatan 1tr

MÅNDAG - FREDAG 9.30 - 19.00
LÖRDAG 9.30 - 17.00
SÖNDAG 12.00 - 16.00

Extra öppethållande i december:
4/12 12.00 - 16.00, 11/12 12.00 - 16.00, 15-16/12 9.30 - 20.00, 17/12 10.00 - 18.00, 18/12 11.00 - 18.00 och 19-23/12 9.30 - 20.00.
Trettondagsafton 9.30 - 16.00, valborgsmässaafton 12.00 - 16.00, Jul-, nyårs- och midsommarafton stängt.
Sommaröppet 11/6 - 4/8:
Måndag - fredag 9.30 - 18.00. Lördag 9.30 - 15.00 Söndag stängt.
Tel: 08 - 21 51 61 telefondit 9.30 - 16.00, Fax: 08 - 21 00 98



GÖTEBORG - NORDSTAN

MÅNDAG - FREDAG 10.00 - 18.30
LÖRDAG 10.00 - 16.00. SÖNDAGAR stängt.

Långlördagar 10.00 - 17.00, 27/8, 24/9, (1/10), 29/10, 26/11, 28/11-95, 25/2-95, 25/3-95 samt 29/4-95.
Extra öppethållande i november/december:
27/11, 4/12 och 11/12 12.00 - 16.00, 15-16/12 10.00 - 20.00, 17/12 10.00 - 18.00, 18/12 11.00 - 18.00 och 19-20/12 10.00 - 20.00, 21/12 10.00 - 22.00, 22-23/12 10.00 - 20.00.
Trettondagsafton 10.00 - 16.00. Påsk- och pingstafton 10.00 - 14.00.
Jul-, nyårs-, valborgsmässa- och midsommarafton stängt.
Tel: 031 - 80 69 80, Fax: 031 - 80 69 89



MALMÖ, Södergatan 15

MÅNDAG - FREDAG 9.30 - 18.30
LÖRDAG 9.30 - 15.00. SÖNDAGAR stängt.

Långlördagar 9.30 - 17.00, sista lördagen varje månad.
Extra öppethållande i november/december:
27/11, 4/12 och 11/12 12.00 - 16.00, 15-16/12 9.30 - 20.00, 17/12 9.30 - 17.00, 18/12 11.00 - 17.00, 19-23/12 9.30 - 20.00.
Trettondagsafton 9.30 - 17.00.
Jul-, nyårs-, valborgsmässa- och midsommarafton stängt.
Tel: 040 - 30 70 78, Fax: 040 - 30 70 88



OSLO, Torggata 2-6

MÅNDAG - ONSDAG 9.00 - 17.00
TORSDAG 9.00 - 19.00
FREDAG 9.00 - 17.00
LÖRDAG 9.00 - 15.00
SÖNDAGAR stängt.

Super-lördag 9.00 - 16.00 första lördagen varje månad 1/1 - 30/11.
Söndagar i december: 4/12, 11/12 och 18/12 14.00 - 18.00.
Öppettider december 5-17/12 vard. 9.00 - 19.00, lörd. 9.00 - 17.00, 19-23/12 varje dag 9.00 - 20.00. Pingstafton 9.00 - 14.00.
Julafton 9.00 - 13.00. Nyårsafton 9.00 - 13.00. Påskafton stängt.
Tel: 009 47 - 22 41 72 13 Fax: 009 47 - 22 42 31 30

A	
Akkumulatörer	194
Adapter	186, 318
Akrylfärg	255, 258
Akvarellfärg	255
Alkoholprovare	278
Anslutningsladdar	168
Antenner	
m. tillbehör	197, 208-210
Antennfilter	210
Antennförstärkare	211
Antennsladdosor	210
Apparatlådor	173
Arbetsbänkar	129, 130
Arbetslampor	183-184
Armbandsur	269, 271-272
Artismaterial	252-259
Avdragare	66
Avståndsmätare	215
Axelstål	160

B	
Bagagevagnar	317
Baklyktor	104
Bananstift	205
Bandslipar	56, 57
Bandsågar	58, 59
Bandsågsblad	30
Barometrar	274
Batterier	192-194, 198
Batterihållare	204
Batteriklämmor	109
Batterikontakter	204
Batteriladdare	109
Batterilyftare	108
Batteriprovare	109
Bensindunkar	115
Bensintrattar	115
Beslag	139-150
Bilel	104-113
Bild- och fotehållare	259
Bildhuggarjärn	11
Billinstrument	108
Billarm	220
Bilsterio	226
Bitillbehör	103-115
Bilvärd	114
Bits	75
Bladgul	252
Bladmått	128
Bladsilver	252
Blocknycklar	76
Blodtrycksmätare	278
Blåslampor	80

**KÖPINFORMATION
SE SIDAN 312**

Blåspistoler	89
Blåsterpistoer	89
Bogserlinor	114
Bokstavsstansar	37
Bokstöd	148
Borror	34-39
Borrmaskiner	44-55
Borrmaskinsstativ	5, 45
Borrskaft	36

Borrstoppar	35
Borrvängar	36
Bowdenkablar	102
Brandsläckare	311
Akrylfärg	255, 258
Akvarellfärg	255
Alkoholprovare	278
Anslutningsladdar	168
Antenner	
m. tillbehör	197, 208-210
Antennfilter	210
Antennförstärkare	211
Antennsladdosor	210
Apparatlådor	173
Arbetsbänkar	129, 130
Arbetslampor	183-184
Armbandsur	269, 271-272
Artismaterial	252-259
Avdragare	66
Avståndsmätare	215
Axelstål	160

C	
Chuckar	39, 41-42
Chucknycklar	39
Cirkelsågar	50, 56, 59, 321
Cykelhållare	101-103
Cykelhållare	103

D	
Dammsugare 2, 60, 113, 132	
Delningsapparater	41
Diaram	283
Digitala skjutmått	126
Dockor	293
Dokumentskåp	250
Domkrafter	92
Doppvärmare	307
Dragstängare	96
Drakar	293
Driftridsräknare	181
Drivdorn	63
Dubbar	41
Duschflaskor	308
Duschset	95
Dymo	249
Däck	102
Dörrhållare	147
Dörrkikare	286
Dörrstoppare	147
Dörrstängare	147
Dörrtrycken	145

E	
Ekolod	215
Elarmaturer	182, 185
Elcentraler	167
Elhandverktyg	46-57
Elektronikillbehör	204-223
Element	173, 311
Elementnycklar	149
Eliminatorer	196
Elmotorer	165-166, 296
Elproppar	172
Eltejp	176
Elverk	166
Elvärmsitsar	111
Etsningspulver	208

Experimentkort	208
F	
Falstänger	69
Fettsprutor	116
Ficklampor	191
Filar	18
Film	282
Filmallar	18
Filmdukar	283
Filskävt	18
Fiskskaft	301
Fjädersatser	163
Flaggor	300
Flaklås	150
Fläktar	164-165
Fontänpumpar	139
Foto- och videostativ	281
Fototillbehör	281-285
Fotoalbum	284-285
Fotoceller	220
Fotogenvärmare	311
Fotopåsar	282
Fotvärd	303
Frimärksalbum	285
Fräsar	32-33, 62-63
Fräsbord	45
Färg	122, 259
Färgskrapor	25
Fönsterbeslag	146
Fönstergaller	139
Fönsterskrapor	25
Förkläden	7
Förstoringsglas	286
Försänkare	36
Förvaring	129-136
Förvaringslådor	131-132
Förvaringsmoduler	132, 135
G	
Gäständare	82, 311
Geringslådor	16, 17
Gipsankaren	155
Glasskärare	37
Glasögon	287
Glidhammare	68
Glimmer	178
Glimtändare	172
Glykolprovare	109
Glödlampor	186-189
Glöddragningsapparater	80
Golvlampor	184
Golvskydd	151
Golvtraller	130
Gonggongar	190
Gradningsverktyg	36
Grammofonstift	232
Gravérsticklar	37
Gravyrapparater	28
Grenlådor	168
Grenuttag	168
Grindbeslag	140
Grindpumpor	151
Gripmagner	21
Gummidiskar	172
Gummifött	151
Kaffekokare	64
Gångjärn	140, 147
Gångjärnsriktare	66

Gånggade stänger	154
Gångmätare	40
Gångtätningar	96
Gångverktyg	34, 40
H	
Halkskydd	301
Halogenlampor	182, 188
Hammare	64
Handlampor	191
Handkräknare	166
Handskar	125, 305
Handtag	146
Handtagskulor	152
Handvärmare	301
Hjul	156, 158-160, 296
Hjälpstarkablar	109
Holkjärn	14
Huggmejsel	63
Hushållsartiklar	306-311
Husvagns- o. båtart	110
Husvagnspass	110
Hygrometrar	274
Hyllhakar	148
Hyllställ	130
Hylsnyckelsatser	78-79
Hylvlar	15, 60
Hyvelbänkar	129
Hyvelbänkbeslag	66
Hålpipor	36
Hålpunsar	36
Hålskärare	34, 36
Hålsågar	31
Hältänger	36
Härklipningsmaskiner	303
Häcksaxar	137
Häftklammer	27, 249
Häftpistoler	27, 249
Hänglås	144
Högaltare 225, 227-229, 320	
Högtrycksvättar	6, 92
Hörlurar	224-225
Hörselskydd	124
IC-kretsar	206
I	
Impregnering	119
Impulsräknare	166
Inbrottskydd	139
Infravärme	311
Insticksverk	270
Isolatorer	211
Isolerband	250
Isolerrör	122
J	
Jordfelsbrytare	166
K	
Kabel	176-178
Kabelklammer	175
Kabelskalare	171
Kabelskor	105
Kabelskotänger	105
Kabelvindor	167
Kaffekokare	113, 307
Kakelsättning	26
Kalkylatorer	244-245

Kameror	281
Kanthaltråd	178
Kabelstroppar	193
Kapskivor	21
Kardborreband	152
Karosserhammare	64
Kartlampor	106
Kärlmätare	245
Kassaskrin	251
Kassaskåp	250
Kassetband	233
Kassetbandspelare 228, 229	
Kastruller	2, 306
Kedjesågar	8
Kikare	288
Kilar	9
Kiljagare	41
Kilremmar	162
Kistbeslag	142
Klaffstöd	148
Klammer	27, 249
Klockor, urverk	260-273
Klädhängare	304
Knivar	12-14, 306, 308
Knoppar	146
Knäskydd	137
Koaxialkontakter	210-211
Kofot	5
Kokplator	306-307
Kombinationsmaskiner	321
Kompasser	300
Kompressorer	86-87
Kondensatorer	207
Koniska plåtborrar	36
Konsoler	148
Kontaktidon 167-170, 222-223	
Kontorsmaterial	243-251
Kontursågar	57-58
Koordinatbord	41, 45
Kopparlödning	82-83
Kopparrör	97, 100
Kopplingar trädgård	138
Koppling VVS	97
Kopplingslister	172
Kopplingsplintar	208
Kopplingsur	180-181
Korshandtag	152
Korsnycklar	76
Kranar	95, 110
Kriter	292
Krokodillklämmor	205
Krymptångar	208
Kuggghjul	162
Kuggstänger	162
Kullager	161
Kulodosor	171
Kuloledningar	178
Kupévärmare	111
Kutterstål	62
Kuvert	247
Kylboxar	113
Kylspray	118
Kärror	159
Körnare	63
L	
Lagerbock	161
Lampållare	171, 188

Lampor	186-189
Larm m. tillbehör	216-220
Larmcentraler	217
Lastspännare	93, 103
Ledstängbeslag	149
Leksaker, hobby	292-299
Likrikare	206
Lim	221
Limklämmor	66
Limknektbeslag	65
Limpistoler	48
Linjuler	251
Ljudmätare	215
Ljusbåglampor	215
Ljusmätare	215
Ljuspluggar	204
Ljusvariatorer	169
Lod	37
Luftavfuktare	117
Luftpåfyllare	88
Luppar	286
Lyftkrokar	8
Lyftsaxar	8
Lysdioder	207
Lysörmsarmaturer	185
Lådväskiljare	149
Lås	144-145
Låsspakar	152
Låssprintar	163
Låstinare	111
Lädersnören	162
Länkhjul	159
Låsglas	286
Lödkolvlar	80-81
Lödlampor	82-83
Lödpastor	82
Lödpennor	80-81
Lödstationer	81
Lödtenn	82
Lödöverktyg	81, 82
Lödvätskor	82
Löpvagnar	93
Lövsågar	16
Lövsågsblad	16
M	
Magnet	151
Magnethylsor	152
Magnetiister	151
Magnetlås	151
Maskeringstej	25
Maskinskor	43
Maskinskruvstycken	41, 67
Massageapparater	310
MC-Intercom	235
Mejselhammare	90
Mekaniklådor	296
Metalldetektorer	215
Meterstockar	129
Mikrofoner	221
Mikrofonkontakter	222
Mikrofonstativ	222
Mikrometrar	127
Mikroskop	290
Minitvättmaskiner	307
Mobiltelefonantenn	197
Momentnycklar	80
Montörsvagnar	92

Motorbrytare	166
Motorhållare	165
Motorsågar	8
Motstånd	207
Murarverktyg	25
Musikverk	264
Mutterdragare	89
Mutterspråkare	77
Batteri alkaliskt LR6 32-4445 4-pack 17:50	
Muttrar	153, 154
Målardukar	256
Målarlådor	255
Målning	24
Måttband	126, 129
Märksnören	37
Mässingsrör, -stänger	160
Mätinstrument	212-214
Mätur	127
Mätverktyg	126, 129
Möbelben	151
Möbelknoppar	146
N	
Navrondeller	21
Nittänger	6, 27
Nivåvakter	100, 110
Notställ	222
Nyckelhållare	113, 150
Nyckelskyltar 142, 143, 145	
Nålpatrådare	305
Nätaggregat	196
O	
O-ringar	163
Oljor	116, 117
Oljefiltertråg	116
Oljefärger	255
Oljekannor	116
Omkopplare	207
Optik	286-287
Overaller	7
P	
Packremmar	93, 103
Pallbockar	92
Panelinstrument	214
Paneluttag	106
Pannlampor	190
Pannrent	226
Pannår	256
Pantografer	253
Passare	128, 251
Pennformare	249
Pennor	243, 246
Penslar	24, 254
PH-mätare	276, 277
Pickup	232
Pincetter	66
Pinnbultsdragare	80
Planslipar	49, 53, 55
Plastglas	256
Plastic-Padding	120
Plastlådor	135
Plastpåsar	309

Plexiglas	160
Pluggar	35, 155
Pluggborrjigger	35
Pluggskärare	35
Plåt	160
Plåtbockare	160
Plåtlinnblare	69
Plåtsaxar	69
Plåtsågar	90
Polborstar	108
Polerhåttor	21, 22
Polskruv	205
Polygripstänger	69
Ponpitar	27
Potentiometrar	207
Presenningar	291
Profilmallar	37
Projektorer	283
Provlampor	72, 107
Prylar	74
Pulsmätare	278
Pumpar	98-100, 110
Punktsvetsfräsar	39
Puts- o. poleringsatser	22
PVC-remmar	162
Pärmar	248
R	
Racktillbehör	156-157
Radio	226-231
Radiostyrning	297
Rakapparater	303
Ramar m. tillbehör	256-257
Raspstift	20
Rattar	205
Reaktorer	172
Reflektorlampor	187
Reflexer	104
Reglar	149
Regnmåtar	275
Reiå	174
Remmar	162
Remskivor	162
Rensband	305
Reparationssatser	102
Ringklockor	101, 190
Ringnyckelsats	76
Ritapparater	251
Ritkol	253
Rits	

Saxar302	Solpaneler179	Såkringar112, 172, 205
Saxsprinter163	Sortimentlådor132-133	Såkringshållare112
Schablonsatser258	Sortimentskåp132-133	Sämskskinn102
Schackdatorer221	Sotning26	Sånghakar149
Sekotörer137	Spackel25	Sökarljus106
Sexkantnycklar77	Spaklyftblock94	T
Sicklar15	Speglar304	Taljor93
Sifferstansar37	Spel292	Tapetklister25
Signallampor172	Spik175	Tapetsering25
Signalur263, 279	Spikdrivare63	Tapetserseraset25
Silverstål161	Spikutdragare64	Tavelbelysning184
Sinkningstillsetser33	Spiralarm171	Tavelramsystem257
Siréner219	Spotlight182, 184	Tejp25, 176, 250
Skarvsladdar167-168	Sprutaggregat91	Telefonpickup224
Skiftnycklar76	Sprutpistoler88	Telefoner m tillbehör 201-203
Skissblock253	Spånsugar60	Telefonproppar201
Sjutmått126	Spännbultar41	Telefonsvare202
Skog och ved8-9	Spänningsomv196	Teleskop290
Skorstensfåsten211	Spänningsprovare214	Tenn82
Skosulning119	Stafflin252	Tennsug82
Skrivar152-155	Stark-svagströmsmat. 167-215	Termometrar274-277
Skruvdragare47, 48, 52	Startkablar109	Termos308
Skruvmejslar72-74	Stativ281	Termostater174
Skruvstycken67	Stegråknare279	Testpennor, testpinnar214
Skruvutdragare66	Stereoproppar223	Testsladdar213
Skräntångar71	Sicklar37	Tidskriftsamlare248
Skydd124-125	Sickproppar167, 169, 171	Tidtagarur279
Skyddsbackar67	Sticksågar49-54, 54-55	Timers279
Skyddsglasögon124	KÖPINFORMATION	Topplämror176
Skyddshjälmar124	SE SIDAN 312	Torrballen117
Skymningsrelä181	Sticksågsblad31	Transformatorer175
Skäggrimmare303	Stoppingar161	Transistorer206
Skärande verktyg10-15	Stoppur279	Tryckbrytare172
Skärmållare169	Stormyktor310	Tryckknappar291
Sladdar168	Strykjärn307	Tryckkontaktter207
Sladdlampor183	Strålkastare106, 183, 191	Tryckluft86-91
Sladdlösa verktyg47-48	Strömbrytare 166, 169-170, 172	Tryckmätare107
Sladdosaor201	Stålbörstar19	Tryckregulatorer88
Slagråknare166	Stålskalor127	Trådbackar4
Slagskruvmejslar74	Stålspackel25	Trådbockar69
Slangar99-100	Stålull22	Trädgårdsart137, 139
Slangklämmer100	Städ67	Trädgårdsbelysning139
Slangkopplingar99, 138	Ställbara borrar34	Träklubbor11
Slipanhåll29	Stämapparater222	Träsiderjärn11
Slipapparater28, 46	Stämborrtillsatser34	TV-proppar210
Slipband23	Stämjärn10	Tvingar65
Slipcylindrar21	Stämplar243	Tågvirke291
Slipklossar21	Summer220	Tändinställn.lampor108
Slipkoner22	Svarar42-43, 61	Tändkabelskor107
Slipmaskiner29	Svarv41-42	Tändlås107
Slipmaterial21-23	Svarvstål metall39	Tändstiftsnycklar77
Slipskivor29	Svarvstål trä10	Tänger68-71
Slipskiveavrivare29	Svarvännen160	Tätningshylsor166
Slipstenar28	Svetsar83-86	Tätningstlistor122
Slipstift20	Svetshjälmar85	U
Släggor6, 64	Svetstänger68	Universaltänger70
Släpvagnskopplingar158	Syraprovare109	Uramband273
Smärgeldukar22	Systemkalendrar243	Uroljor117
Smörjmedel40, 116-117	Systoflexrör208	Urtavlor264, 265, 268-270
Smörjnipllar116	Sågar16-17	V
Snabbkopplingar86, 103	Sågblad16-17	Varmluftspistoler54
Snabbjuss185	Sågkedjor8	Varmvattenberedare94
Snabbtelefoner200	Sågklingor30-31	Varvtsregulatorer169
Snickarbältet7	Sågsjindlar160	Varvtsräknare214
Snickarlådor131	Såkerhetsspärrar150	Vaskrensare305
Snickerimaskiner58-61		
Snäckhjul162		
Sol- och vindkraft179		

Omräkningsfaktorer

HASTIGHET				
m/s	km/h	ft/s	mile/h	knop
1	3,6	3,28	2,24	1,94384
0,278	1	0,911	0,621	0,539957
0,305	1,1	1	0,682	0,592484
0,447	1,61	1,47	1	0,868976
0,5144	1,852	1,6878	1,15078	1

EFFEKT

W	kpm/s	kcal/h	hk
1	0,102	0,86	1,36.10 ⁻³
9,81	1	8,43	13,3.10 ⁻³
1,16	0,119	1	1,58.10 ⁻³
735,5	75	632	1

TUM till millimeter

1/32 = 0,79	5/16 = 7,94	11/16 = 17,46
1/6 = 1,59	3/8 = 9,53	3/4 = 19,05
1/8 = 3,18	7/16 = 11,11	3/16 = 20,64
5/32 = 3,97	1/2 = 12,70	7/8 = 22,23
3/6 = 4,76	9/16 = 14,29	15/16 = 23,81
1/4 = 6,35	5/8 = 15,88	1 = 25,4

TRYCK

Pa skala	bar skala	kp/cm ² skala	psl lbf/in ²	torr mm Hg
1	10.10 ⁻⁶	10,2.10 ⁻⁶	0,145.10 ⁻⁶	7,5.10 ⁻³
98,07.10 ³	0,980665	1	14,22	735,6
6,89.10 ³	68,947.10 ⁻³	70,3.10 ⁻³	1	51,7
133	13332.10 ⁻³	1,36.10 ⁻³	19,3.10 ⁻³	1
100.10 ³	1	1,01972	14,5038	750,062

TEMPERATUR

Kelvin-skala	Celsius-skala	Fahrenheit-skala
0,00K	-273,15°C	-459,67°F
255,37K	- 17,78°C	0°F
273,15K	- 0 °C	32°F
373,15K	+100 °C	212°F

KONISKA FÅSTEN

Morse-kona	D1 ca	D2 ca	L max
1	9	12,2	65,5
2	14	18	78,5
3	19,1	24,1	98

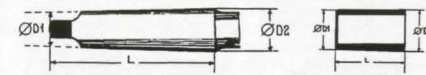

Konans beteckning	D1	D2	L
B12	11,142	12,065	18,5
B16	14,533	15,732	24
B18	16,182	17,780	32

Lathund för elektroniska beräkningar.

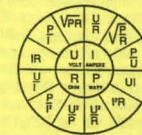

LÅNGD - VIKTMÅTT

lncm.....2,540,3937
ftm0,3048
ydm0,9144
milekm1,6093
lbkg0,4536
ozg28,35
USgal.....l3,7854



Bricka lämplig som karosseribricka för bilar och båtar m. m. Av rostfritt stål. Diam. 80 mm, hål 10 mm, tjocklek 2 mm.

Nr Pr st 10 st
30-3466 4:90 44:-

Bricka lika ovanstående men med 70 mm. diam.
30-3589 3:80 34:-



15:-

Öskar av plast. 1 liters.

34-3773 15:-



Bagage och transportkärra i extra kraftigt utförande. Höjd 91 cm, bredd 28 cm, lastyta 28x28 cm. 4 cm breda gummihjul. Aluminiumskaft i teleskoputförande. Mått ihopfald 28x42x12 cm. Levereras med lastspännare. Max last 27 kg.

44-501 95:-



DORO Fax-20 En fax att ha hemma. Telefaxen har förenklat våra kommunikationer. Vi använder den i arbetet, och nu är det dags för hemmafaxen. Du kan beställa varor, faxa till jobbet-, myndigheter som är svåra att nå, betydligt billigare än att ringa. DORO fax 20 kopplas till din vanliga telefonlinje, inget nytt abonnemang behövs. Faxen är lätt att använda och har en av marknadens mest kraftfulla faxväljarfunktioner som automatiskt känner av om det är ett inkommande fax eller någon som ringer. Den har plats för 30 m rulle (ca. 100 A4-sidor). Kan användas som kopiator. För ytterliggare information, beställ vår broschyr 66-4510. Storlek 300x247x93 mm. Vikt 2,9 Kg.
 42-4510 2850:-
Faxpapper till DORO Fax-20. 30 m. OBS! Termoskikt på insidan.
 32-4511 49:-



Barnvakt Trådlös med sändare och mottagare för avlyssning upp Max 300m. Sändaren placeras vid sängen och ansluts till 230V via en eliminator. Kan också drivas med batteri, 1 st 6F22 (medföljer ej), bra om barnet t.ex ligger i barnvagn utomhus. 2 kanaler. Volymkontroll. Omkopplare för hög och låg känslighet. Lysdiodsindikering. Röststyrd. Hölje i giftfri plast. Bältesklämma. Mottagaren drivs enbart med batteri 1 st typ 6F22. (medföljer ej). Lev med sändare/mottagare samt eliminator.
 32-4340 395:-

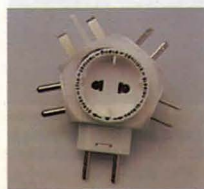

Reseadapter med 5 st olika kontakter. Täcker de flesta behoven. Passar Ex. i England, Afrika, Australien, Hong-Kong, Indien, Amerika, Nya Zeeland m.m. En mycket smart konstruktion som gör den ofarlig och lättanvänd. 250V/16A. Levereras i tyg-påse.
 32-4308 89:-



Programerbar termostat IQterm E Gör om befintlig elvärme till ett modernt, energisnålt mjukvärmesystem. Termostaten kopplas i serie med elementen i rummet och laddas sedan från fjärrkontrollen med ett veckoschema, 42 inställningar med helt valfria tider och temperatur. Ger möjlighet att spara 15-20% av elvärmekostnaderna. Helt elektronisk, tyst och driftsäker. Pulsar en jämn effekt till elementen och håller inställd rumtemperatur inom 0,5 grader. Resa-bort-sänkning under 1-99 dagar med automatisk återuppvärmning. Vadringsautomatik. Min effekt 150W. Max effekt 230V: 2200W, 400V: 3800W för varje mottagare. Fast installation. Fjärrkontroll har plats för 9 olika rumsprogram. Inbyggd klocka med digitaltermometer med loggfunktion. Drivs med 1st 9V batteri typ 6F22.
 32-4641 Fjärrkontroll 1250:-
 32-4642 Mottagare220-230V/10A 695:-
 32-4643 Mottagare380-400V/10A 695:-



Digitalt snabbminne med bra ljudåtergivning. Sluta leta efter papper och penna när du t.ex. sitter bilen och pratar i mobiltelefon. Lätt att sköta, tar liten plats. 85x55x8 mm. 20 sek minne, ca 60 ord. Tala in flera meddelanden efter varandra. Raderas automatiskt när man spelar in nytt eller efter tryck på rader-knappen. Helt elektronisk, inga band eller rörliga delar. Drivs med 4 st batterier typ SR44 (medföljer).
 32-4576 295:-



Pannilampa med vridbart lamphus. Batterilåda för 4st R6 batterier (medf. ej). Justerbart pannband. Reservlampor 4,8V 0,5A (22-714).
 32-4582 38:-
Bälteslampa, som ovan, men med klips för bälte (utan pannband).
 32-4583 29:50



Pekpenna Lämplig att användas på griffeltavlor, whitebord m. m. Lyser med en konsentrerad ljuspunkt. Drivs med 2 st 1,5V batterier typ R6. (medföljer). Längd 19 cm. (Reservlampor 22-646).
 32-4541 49:-



Lödröksrenare Solder VAC Air EX. Kraven på bra och hälsosam arbetsmiljö ökar ständigt. Vid lödning uppstår rök och gas som är skadlig för människor och produkter. Dessa skadliga ämnen kan nu filteras bort till stora delar med hjälp av denna lödröksrenare. Air EX är ett 3-stegs filter som garanterar en filtrering av partiklar upp till 99,97%. Ansluts lätt till lödpennan med clip-on sats (medföljer). Air EX ansluts till tryckluft via medföljande nippel. Flödet regleras steglöst via ventil. Arbetstryck 3-8 bar. Ljudnivå under 42 dB. Lätt att montera, tar liten plats. Placeras direkt på bänk eller golv, kan även skruvas i bänk. Kräver liten yta. Spar energi. Påverkar inte ordinarie ventilation. Lång livslängd. Filterbyte och service sköts lätt av användaren. Lev. komplett med clip-on sats (1,5 m slang) 1m tryckluftslang, 1st filteraggregat samt 1st lödkolvsställ. Kan lätt byggas ut för 2 lödstationer. Filtrrets livslängd vid normal industriell användning ca 6 mån, hobbylödning mer än ett år.
 42-4653 1345:-
Filter för ovanstående lödröksrenare.
 32-4654 1225:-

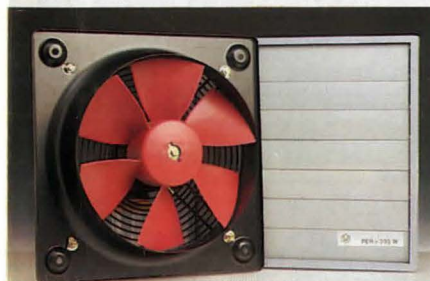

Fläkt för stall och industriell användning. Skyddsklass IP-65. 230V motor med termiskt motorskydd, lackerad aluminium. Fläktvingar av forgtjuten glasfiberarmerad plast. Resistent mot UV-strålning. Fläktfram i kraftig plåt. Elmotorn och hjulets unika konstruktion ger optimal kompakthet och tillåter vägg och takmontering. Max 2300 m/h, 85 Pa. Varvtal 1300/min. 150W/0,54A Ljudnivå 54 dB. Arbetstemp. -40° - +70° grader. Storlek ram40x40 cm. Diam. utblås 320 mm.
 42-4647 1690:-
Kallrasskydd för ovanstående fläkt i grå plast. Storl. 40x40 cm.
 42-4648 420:-

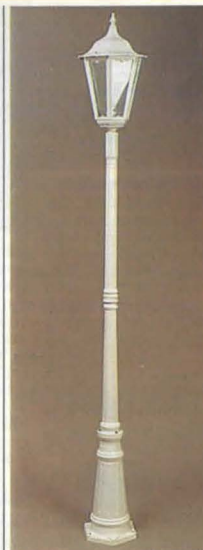

Stolplykta i gjuten kromaterad aluminium. Vitlackerad. Klarglas i lyktan. Monteras lämpligast på gjuten form. H= 2330 mm. B= 310 mm. Max 100W. IP 23. Lev komplett med stolpe.
 42-4655 1388:-
Monteringsjärn för ovanstående stolplykta. Hjälpmedel om stolpen ska monteras på gjuten form. Förborrad platta medf. för enkel montering.
 32-4656 98:-



Regnskydd för videokamera. Låt inte regnet stoppa dig, ta med detta regnskydd och du kan fortsätta filma trots det dåliga vädret. Monteras över kameran, skruvas fast på ställbar skena med fäste för stativ. Öppning för objektiv samt hål för mikrofon. Passar dom flesta kompakta videokameror med objektivet på vänster sida av kameran. Storlek 240x150x130 mm.
 32-4645 89:-



Bordsladdare för mobiltelefoner med plats för telefon (inkl batteri) samt ett extra batteri. Lämplig laddare för hemmet, kontoret m.m. Driver din telefon samtidigt som du får batteriet laddat. Automatisk urladdning av batterierna innan laddning sker. Ett fack har snabbladdning (600 mAh), det andra normalladdning (300 mAh). Lysdiodsindikering för laddning/urladdning. Laddaren kan anslutas till bilens 12V cigarettändaruttag via medföljande kabel. Passande eliminator för ansl. till 230V se nedan.

32-4577 Motorola Microtac (NMT, GSM). 545:-
 32-4578 Motorola 8000/9000 Dynatac. 545:-
 32-4579 Panasonic HH900. 545:-
 32-4580 Ericsson 197/172/97/72. 545:-
 32-4581 Nokia 101/121 Technop 405. 545:-
Eliminator passande ovanstående laddare
 32-4657 198:-

Mobiltelefon - tillbehör som batterier, väskor, laddare, hands-free, batteriadapter, laddkabel, telefonhållare m.m. Se sidorna 198 - 199



CD-spelare MARK för hemmabruk där alla funktioner sköts via fjärrkontroll. Förutom de vanliga funktionerna som sökning fram/bakåt, överhoppning, stop och play finns även slumpmässigt musikminne, upprepnings-funktion (en låt, alla, programmerade), indexsökning (musikregister) och program som visar resttid och vilka låtnummer som är programmerade. Ansluts till stereo via medföljande RCA-kabel. Signal/brus 95 dB. 230V. Storlek 420x282x80 mm. Vikt 3,9 Kg. Passande batterier till fjärrkontroll 2 st 1.5V typ R03. (medföljer ej).

42-4650 1295:-



Affärsväska i svart nylon. Utrustad med speciella fack på utsidan för din mobiltelefon. Format som gör att en mindre dator får plats. 42x27x6 cm. Fack för disketter, anteckningsblock, pennor och visitkort. Försedd med bärbar tag och justerbar axelrem.

42-4644 385:-



Solcellsladdare Laddar 2 st batterier typ R03,R6,R14 eller R20. Laddtid från 2 tim-12 tim beroende på batterityp och solljus. Storlek 170x77x60 mm. Vikt 230g.

32-4297 125:-



Batteriladdare med 4 st Nickel-Kadmiumbatterier typ R6. 1.2V/500 mA. Laddar 1-4 batterier Typ R6 samt 1st 9V typ 6F22. Laddström 100mA resp 11mA. Laddtid från 7-16 tim beroende på antal/batterityp i laddaren. Lysdiodindikering. Storlek. 103x42x60 mm. S-märkt.

32-4365 98:-

320



Högtalarsats för inbyggnad. 2st bas/mellanregisterhögtalare (6.1/2"), 2 diskanter, 2 filter samt kabel ingår. Guldpläterade kontakter på högtalare och filter. Frekvensområde 45 Hz - 22 KHz. Känslighet 90dB. Max effekt 150W. Musikeffekt 65W. Impedans 4 ohm. Monteringsdjup bas/mellanreg. 72 mm.

42-4649 695:-

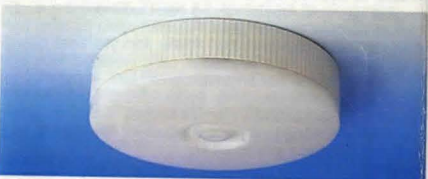

Tak/väggarmatur med inbyggd IR-detektor. Känner automatiskt av personer som kommer in avkänningsområdet och tänds då belysningen. Spar energi, inga kvarglömda lampor lyser i onödan. Användningsområde: kontor, förråd, hallar, korridorer, källare, toaletter mm. Utförande: Helplast med IR centralt infälld i kupan. Steglösa in-ställningar för skymningsrelä (tänder ej dagtid), lystid och räckvidd. Infälld brytare för fast sken - aut - från. Bevakningsvinkel 360 grader. Räckvidd 1-5 m. Tidsinställning ljus 12 sek - 15 min. Ljusinställning 2 - 2000 lux. 230V. IP-20. Diam. 260 mm. Höjd 70 mm. Lev med 2 st 9W lysrör. (22-1497)

32-4646 695:-



Audio.kabel Skärmd med guldpläterade RCA-kontakter (hanar). Längd 1.90 m. Parjuttna. Diam 5 mm/kabel.

32-4147 125:-



Nickel-Kadmium batterier Laddbara R6 batterier. 1.2V/500-550 mAh. Lämpligt att användas till leksaker, radioapparater mm.

32-4366 49:-



LCD-klocka med digitala visare. Drivs med 1st batteri typ SR54 (medföljer). Storlek 86x52x13 mm.

34-3717 39:50

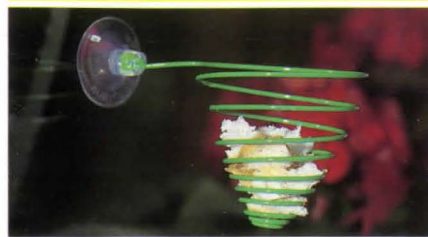

Fågelmatkorg. Storsäljaren från katalog 39 (1950-1951) Efter ide av Clas Ohlson själv tillverkades 1000 tals korgar. Nedan originaltext från 1950. Fågelmatkorg Fästes mycket enkelt direkt på fönsterrutan med sugroppen och sitter sedan fast. I korgen, lägges talg, bröd, frö, eller annan fågelföda. En sådan korg eller flera medolika mat, på ett fönster formigen drar fåglarna till sig. Ett dyligt "fågelfönster" är ett glatt inslag i vinterbilden, ett trevligt sällskap för både ung och gammal samt en god hjälp för våra nyttofåglar i vinterkyllan. Säljes i 3-pack

32-4660 3-pack 39:-



Batteri R6 32-3718
4-pack 12:50

Syntetiskt sämsskinn med mångsidigt användningsområde och extra stor uppsugningsförmåga. Storlek 43x32 cm. Lev. i förvaringsbox.

34-3710 49:-



Flexdriver skruvmejsel med vinkelväxel, för användning i trånga utrymmen eller som vanlig skruvmejsel. En praktisk verktygssats som kan kombineras på en mängd olika sätt och därför klarar skruvar på de flesta ställen. Sats med handtag, vinkelväxel, stabiliseringsvinge, 2 förlängare och 26 bits (spår, philips, pozi, insex, torx) i förvaringslåda av plast. Kan även användas till elektrisk skruvdragare max 400 v/min 180 W.

30-5260 179:-

Kombinationssåg för geringssågning, kapning, klyvning mm. Kap- klyvbord och stativ av lättmetallgjutgods. Uttag för dammsugare/spånsug 34 mm. Gering, kapning: fjädrar håller maskinen i viloläge, heltäckande klingskydd som automatiskt dras in vid sågning. Enkel stabil steglös inställning av sågvinkel 45°-135°, bord med ingjuten gradskala. Sågen kan även lutas 0-45° steglöst. Max virkesdimension vid 90°, 150x70 mm och vid 45° 85x70 mm. Klyvning: Klyvbord 265x385 mm med ingjuten skala och anhåll. Ställbart sågdjup upp till 45 mm. Motor effekt 1300W tomgångsvarvtal 4300 v/min vikt 13 kg. Levereras med fintandad Z60 hårdmetallklinga diam 250 mm, håll 20 mm, och verktyg för klingbyte.

40-5066 4795:-

Inför vårt 75-års jubileum beslutade jag att ge ut ett faximil (nytryck) av 1933 års katalog. Denna katalog blev inte bara efterfrågad och omtyckt av våra kunder, utan även mycket omnämnd i press och radio. (Ca.60 tusen försålda kataloger första året, vilket motsvarar hela den utgåva som utgavs 1933). På grund av våra kunders stora intresse för våra gamla kataloger har jag nu givit ut 1942 års katalog, som ett faximil, och jag hoppas att även denna skall utfålla till samma belåtenhet. Björn Haid, vice VD.

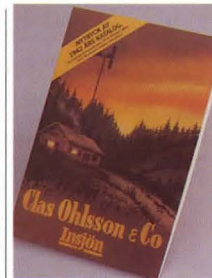

Clas Ohlson AB & CO 1933 Ny utgåva av 1933 års katalog. En teknisk intressant resa 60 år tillbaka i tiden, med då aktuella artiklar och priser. 100 sidor. (Produkter från denna katalog kan ej beställas).

28-792 10:-

Clas Ohlson AB & CO 1942 Ny utgåva av 1942 års katalog. En teknisk intressant resa 50 år tillbaka i tiden, med då aktuella artiklar och priser. 100 sidor. (Produkter från denna katalog kan ej beställas.)

28-789 10:-



Snabbtving av kraftig plåt med anslag av plast. Praktisk modell som spänns fast med enhandsgrepp.

Nr. 30-5267 Spännvidd 95 mm Gapdjup 60 mm Pris 68:-
30-5268 145 mm 80 mm 88:-



Hårdmetallklinga Z24 medföljer utan extra kostnad

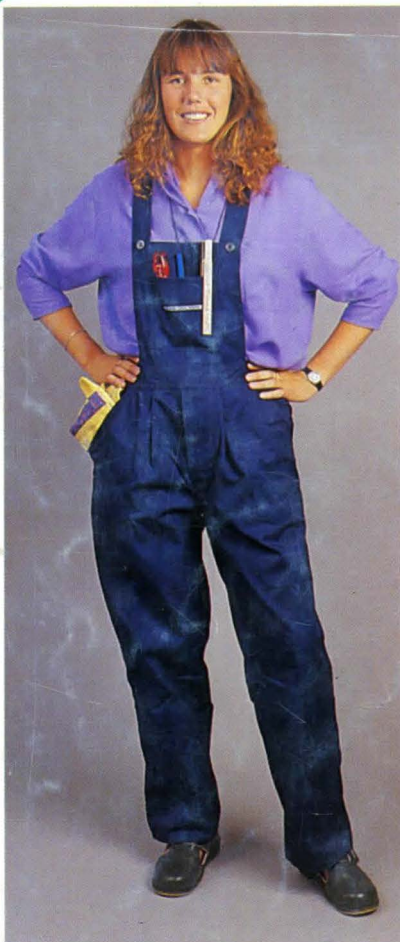

Arbetsbyxor av polyester/bomull med fem fickor samt tumstocksficka. Knappknäppning. Tvåtråd 60". Färg marinblå. Finns i storlek 48, 50, 52, 54, 56, 58. Ange storlek vid beställning.

30-4843 98,-



Cascol trälím. Till allt trä inne. Presstid 5-10 min. Kan sägas efter 15-20 min. Ofärgad fog. 0,75 l plastflaska.

34-1703 49,-

Cascol trälím. Vattenbaserat trälím till allt trä ute. Kan användas vid temperaturer ner till +10°C. Tål fukt. Limfogen är elastisk och transparent. 0,75 l i plastflaska.

34-1704 59,-



Mobiletelefon - batteripack Uppladdningsbara Nickel-Kadmiumbatterier. Passande till bärbara telefoner. **Angiven Kapacitet (mAh) är = min-värde.** Uppbyggda av kvalitetsceller för bästa livslängd.

Nr	Typ	mAh	Färg	Pris
32-4440	Ericsson NH72/172/97/197	700	Sv	195,-
32-4401	Ericsson NH72/172/97/197	1000	Sv	295,-
32-4244	Ericsson NH72/172/97/197	1000	Brun/SV	295,-
32-4272	Ericsson NH72/172/97/197	1400	Sv	425,-
32-4438	Ericsson NH237/GH337	400	Sv	595,-
32-4439	Ericsson NH237/GH337	800	Sv	265,-
32-3849	Motorola 8000/9000 Dynatac	1200	Sv	295,-
32-4257	Motorola 8000/9000 Dynatac	2800	Sv	695,-
32-4255	Motorola Micro-Tac	700	Sv	195,-
32-4256	Motorola Micro-Tac	1000	Sv	295,-
32-4618	Motorola PersonalPhone	700	Sv	345,-
32-4619	Motorola PersonalPhone	700	Grå	345,-
32-4664	Motorola Associate 450	2300	Sv	315,-
32-4096	Nokia 100	700	Sv	295,-
32-4454	Nokia 100	1000	Sv	345,-
32-4250	Nokia 101/121/Technop. 405	700	Sv	195,-
32-4429	Nokia 101/121/Technop. 405	1000	Sv	345,-
32-4251	Nokia 1011/Philips PR810	1200	Sv	375,-
32-4252	Nokia 1011/Philips PR810	1400	Sv	435,-
32-4441	Nokia 2110	800	Sv	295,-
32-4442	Nokia 2110	1200	Sv	395,-
32-4094	NEC 300	700	Sv	245,-
32-4432	NEC 400/P4-P6	700	Sv	195,-
32-4433	NEC 400/P4-P6	1000	Sv	345,-
32-4434	Panasonic HP600	700	Sv	195,-
32-4435	Panasonic HP600	1000	Sv	345,-
32-4430	Panasonic HH900/EU 2000	700	Sv	195,-
32-4431	Panasonic HH900/EU 2000	1000	Sv	395,-
32-4253	Siemens S1	800	Sv	295,-
32-4254	Siemens S1	1000	Sv	345,-
32-4436	Philips 800	800	Sv	345,-
32-4453	Technophone 205	700	Sv	345,-
32-4437	Technophone 305	800	Sv	295,-
32-4095	Mitsubish 900MT/90x	800	Sv	295,-
32-4158	Mitsubishi 3000MT/99x	700	Sv	295,-



Kapskivor för stål/jäm.

Nr	Dimension mm.	Pris/st	Pris/10 st
30-5075	115 x 2,5 x 22	17:50	117:-
30-5076	125 x 2,5 x 22	19:-	129:-
30-5077	180 x 2,5 x 22	22:50	159:-

Navrondell för slipning av stål/jäm

Nr	Dimension mm.	Pris/st	Pris/10 st
30-5084	115 x 6,8 x 22	24:50	194:-
30-5085	125 x 6,8 x 22	26:50	209:-
30-5086	180 x 6,8 x 22	34:-	276:-