

Augusti -93 till augusti

1994



75  
ÅR

**CLAS OHLSON**

**INSJÖN**

# CLAS OHLSON

FIRMAN GRUNDAD 1918

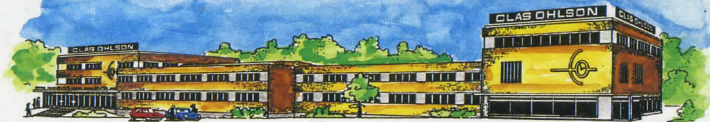

MEMLEM I SVENSKA POSTORDERFÖRENINGEN  
ALLEGATAN 39, 502 32 BORÅS. Tel. 033-131770

POSTGIROKONTO 9257-7  
BANKGIROKONTO 795-9752  
TELEX 74163  
TELEFAX kontor 0247 - 44 425  
**VÄXEL 0247 - 44 400**  
**KUNDTJÄNST 0247 - 44 500**  
TELEFAX kundtjänst 0247 - 44 509

## SÅ HÄR BESTÄLLER DU ENKLAST:



POST:

**CLAS OHLSON AB**  
**790 85 INSJÖN**



ORDERTELEFON:

**0247 - 44 444**

Vard. sept - april 07.00 - 18.00  
maj - aug 07.00 - 17.00



ORDERFAX:

**0247 - 44 555**

...eller besök någon av våra butiker:

i Insjön



Stockholm,



Göteborg,



eller Malmö (se sid. 313)

Öppettider, köpinformation och övriga upplysningar se sid 312 - 313.



Sid. 75 Verktögsatts 30-4849 159:—



Sid. 44 Sladdlös Borrmaskin 30-4549 789:—



Sid. 99 Batteriladdare 35-1354 595:—



Sid. 122 Rollerset 30-3299 29:—

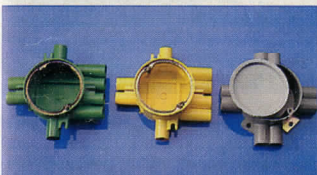

Sid. 170 Kopplingsdosor 24:—



Sid. 229 Videoband från 19:50



Sid. 246 Pärmor m.m.



Sid. 265 Fotopåsar



Sid. 265 Film

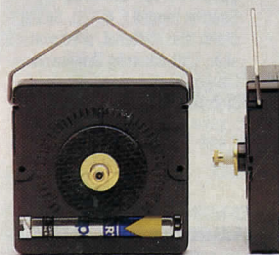

Sid. 291 Quartzverk 34-1300 39:—



Sid. 311 Kaffebryggare 34-3530 349:—

## SÅ HÄR HITTAR DU I KATALOGEN

Sid. 8-90  
Verktyg  
Maskiner  
Slipmaterial  
Lödverktyg  
Svets  
Tryckluft  
Vinschar

Sid. 91-163  
Cykeltillbehör  
Biltillbehör  
Pumpar, VVS  
Lim, Kemikalier  
Skyddsutr.  
Målning  
Mätverktyg  
Förvaring  
Trädgård  
Beslag, Lås  
Skruv  
Hjul  
Transmission

Sid 164-233  
EI,  
Elektronik,  
Kabel  
Lampor  
Batterier  
Larm,  
Radio,  
Telefoner

Sid. 234-275  
Böcker  
Kontorsmaterial  
Artistmaterial  
Leksaker  
Foto, Optik  
Kompasser  
Presenningar

Sid. 276-311  
Termometrar  
Barometrar  
Timers  
Kopplingsur  
Klockor  
Hushåll

Sid. 312  
Köpinformation  
Sid. 314-316  
Register  
Sid. 317  
Tabeller

# JUBILEUMSVAROR

## SLADDLÖS BORRMASKIN/ SKRUVDRAGARE NR 30-4547

Kraftig maskin 7,2 V med löstagbar ackumulator och ställbart åtdragningsmoment. Varvtal 300/550 v/min. Reversibel gång. Nyckelchuck 1,5-10 mm. Levereras i transportlåda med en 7,2 V ackumulator, laddare, 10 st HSS-borrar 2-8 mm, bitshållare, 17 bits för spårskruv, stjärnskruv, sexkant, Torx samt 8 st 6-kant-hylsor 6-13 mm med adapter 6-kant - 1/4" fyrkant. Vikt bormaskin inkl ack 1,2 kg. Jubileumspris 598:-



**OBS! Levereras utan extra kostnad med skruvdragarbälte (nr 30-4707) i kraftigt läder och fickor för skruvdragare, borrar, bits, skruvar mm. Värde 198:-**

## LOKOMOBIL D 430 NR 37-75

Med ångpanna diam. 5,5 cm, längd 23 cm. Ångmaskin med dubbelverkande cylinder med backslag. Försedd med säkerhetsventil, nivåglas på ångpannan, regulator samt manometer. Jubileumspris 1.450:-



## JUBILEUMSURVERK NR 44-3450

Hermle golv-och väggursmodell med 8-dagars Birn-Barnverk, slag på klangstavar. Speciellt numrerad jubileumsutgåva i begränsad upplaga. Högglanspolerat verk, lod och pendelskiva i mässing. Verket försett med bronslagring. Frästa kugghjul. Mänfas. Pendellängd 89 cm, pendelskivans diam 115 mm. Träpendelstav. Lev komplett med urtavla, mått 280x280x395 mm. Tavla med champagnefärgad botten, utsats ornament. Mässingsfärgad siffering med pålagda mässingssiffror. Centrumornamentet försett med etsat 75-års emblem. Svarta visare, längd 115 mm, ingår. Jubileumspris 1 795:-



# MED MERVÄRDE

## ARBANDSKLOCKA NR 24-3265

Jubileumsmodell, med 75-års inskription på boetten. Klockan är en kronograf i helstål. Zontavlor för timmar, tidtagning och minutvisning. Läderarmband. Klockan levereras i ett elegant plyschetui med 75-års märke. Jubileumspris 495:-



## SLAGBORRMASKIN NR 30-4452

Bosch CSB 500 RE electronic med steglös varvtalsreglering och förval 0-3000 v/min. Höger-vänstergång för i- och lossdragnin av skruvar. Bitsfäste i spindelnos. Ineffekt 500 W. Slagtal 48000/min. Borrkapacitet stål 10 mm, betong 15 mm, trä 25 mm. Lev med 13 mm nyckelchuck och sidohandtag. Halsmått 43 mm. Vikt 1,7 kg. Jubileumspris 998:-

**OBS! Levereras utan extra kostnad med stabil bormaskinsstativ och borrar i plåttåda. Värde 498:-**

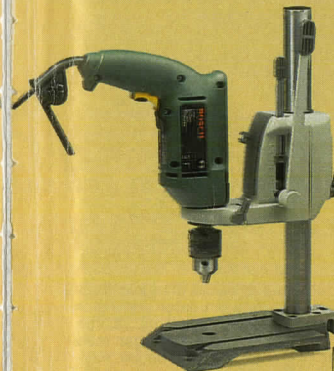

## BLOCKNYCKELSATS NR 30-4715

8 st profssnycklar "Gold 2000" i högglanspolerat/"förgyllt" kromvanadiumstål. Gripvidd 8, 10, 12, 13, 15, 16, 17 och 19 mm. Förrnämlig jubileumssats levererad i fodral av kraftigt nappaskinn. Jubileumspris 149:-



# BRA ARTIKLAR TILL

## FÄRGPENNOR DERWENT NR 36-799

12 st färgpennor i sorterade kulörer förpackade i plåtask 20x12 cm. Som extra jubileumspresent skickar vi med 5 st dubbevikta tomma inbjudningskort 11,5x9 cm och kuvert. Teckna och färglägg själv dina födelsedagskort, present- eller julkort. NU 75:-



## SEKATÖR NR 30-4582

Sandvik modell P 40-20. Skänklar i starkt plastmaterial, precisionsslipat skär. Lätt åtkomlig låsanordning. Längd 20 cm. Normalpris 145:- NU 75:-



## SATS JUBILEUMSPENNOR NR 26-807

En sats om 10 st vita kulspeppennor med Jubileums-dekor. NU 75:-



## SNICKARHAMMARE NR 30-4575

Sandvik-hammare 16 oz med glasfiberskaft och gummigrepp. Perfekt balans. Normalpris 179:- NU 75:-



# ENHETSPRIS



## SNICKARBÄLTE NR 30-4569

Vertygsbälte av kraftigt läder med stora förstärkta fickor. Dubbla hammarhållare. Normalpris 139:- NU 75:-



## STÅLMÅTTBAND 5 METER NR 30-4558

Stålmåttband Stanley, 5 m långt i kapsel av stål. Power lock-funktion. Normalpris 105:- NU 75:-



## KOPPLINGSUR NR 32-4135

Dygnskopplingsur med 96 segment. Minsta inkopplingstid 15 min. Jordad. 250 V/10 A. Godkänd av SEMKO. Normalpris 128:- NU 75:-



## VERTYGSATS NR 30-4560

Praktiskt sortiment med 6" skiftnyckel, tång med avbitare, magnetmejsel med 14 st mejselklingar och 7 st 6-kanthylsor 5,5-12 mm. Förvaras i kraftigt plåttåda. Normalpris 129:- NU 75:-



## PUSHYVEL NR 30-4716

Hyvel av slipat järn med handtag i ädelträ. Sula 210x50 mm. Lätt inställbart skär djup. Vikt 925 g. Normalpris 129:- NU 75:-





**Arbetsbord** för tapetsering. Kan även med fördel användas som extra bord. Enkel hopfällbar träkonstruktion. Mått: LxBxH 2500x600x820 mm. Svensk tillverkning.  
40-4710 ..... 249:—



**Minicall Motorola Bravo Express.** Känner Du igen detta: Numret kan inte nås för närvarande - försök senare, upptaget, ingen som svarar m.m. Personsökaren inte bara för jobbet utan nu även för hela familjen. Önskar någon få tag på dig, Du kanske söker någon tex. en familjemedlem som du ej vet var är för tillfället. Bravo Express visar numret till den som vill bli uppringd. Minicall är från fabriken programmerad med ett nummer. Ingen registrering, inträdesavgift eller abonnemangsavgift. Debitering sker endast vid sökning och betalas av den som söker. Kan lagra 8 meddelanden om 20 siffror. Inbyggd klocka visar även tiden när meddelandet kommit in. Sökning med summer eller vibrator för tyst sökning. Storlek 75x49x14 mm. Lev. med batteri, kedja och hållare för bälte. Finns i följande färger: svart, blå, gul, och vit (pärlemor) . Ange färg.  
32-3998 ..... 1450:—

**KÖPINFORMATION  
SE SID 312**

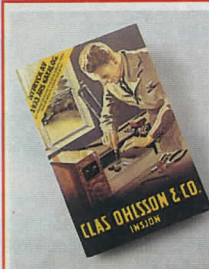

**Clas Ohlsson & Co 1933.** Ny utgåva av 1933-års katalog. En tekniskt inträtsant resa 60 år tillbaka i tiden, med då aktuella artiklar och priser. 100 sidor. (Produkter från denna katalog kan ej beställas).  
28-742 ..... 10:—



**Datorväska** av kraftig, stoppad nylonväv med kantförstärkning. Praktisk väska att förvara din dator i vid resor m.m. Tre yttre fack för tidskrifter. I locket på väskan finns 7 olika fack för tillbehör. Tre mellanväggar med kardborrefäste som kan placeras efter eget behov. Väskans yttermått: 440x320x70 mm, inermått: 430x300x50 mm. Ställbar axelrem. Svart.  
37-1179 ..... 295:—

**Datadiskett 3M Scotch, 3,5".** 3M är det diskettmärke Du bör välja som behöver kvalitet, pålitlighet och hög prestanda.

Nr	Antal	Pris
31-2099 DS-DD 1MB/720KB	10-pack	88:—
31-2101 DS-HD 2MB/1,44MB	10-pack	148:—
<b>Datadiskett MEGA 3,5", av hög kvalitet. Lev. i kartong om 10 st.</b>		
31-2165 2DD 1MB/720KB		68:—
31-2166 2HD 2MB/1,44MB		98:—

**Diskett-förvaringsbox** av grå plast med transparent lock med lås. Flyttbara mellanväggar med märketiketter. För dammfri, säker och överskådlig diskettförvaring.  
36-776 för 50 st disketter 3,5" ..... 69:—  
36-777 för 60 st disketter 5,25" ..... 85:—

**Datakabel.** Parallell, 25/36 pin. Antal ledare 18+1, längd 2 m.  
32-4155 ..... 48:—

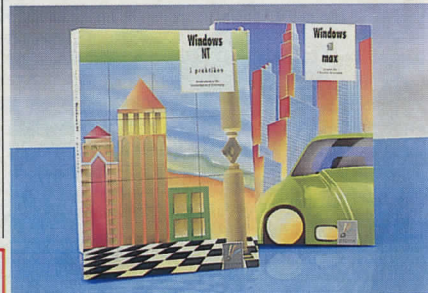

**Windows NT i praktiken.** Vänder sig till dig som är väl bekant med Windows och vill veta hur Windows NT fungerar, är uppbyggd samt i vilka avseenden det skiljer sig från Windows-miljön. 250 sidor.  
28-747 ..... 368:—

**Windows till max.** Boken lär dig utnyttja Windows 3.1 maximalt. Beskriver avancerade funktioner, konfigurativ alternativ och anpassningar man kan göra för att Windows skall fungera med så bra prestanda som möjligt. Ur innehållet: Konfigurera DOS 6, minnestyper, optimerar DOS 6 och Windows m.m. 303 sidor.  
28-748 ..... 398:—

Det är inte bara verktyg som skall förvaras..... Vi kan nu erbjuda en förvaringsserie för klädvärd av epoxy-lackerad stålkonstruktion. Ett alternativ till hall- och garderobsinredningar.



**Hyllsystem** med tre st hyllor 40x153 cm, två st 40x61 mm, en st 40x92 mm (skohylla) samt fyra st x 104 cm hyllhållare. Totalt mått: bredd 153-240 cm, höjd 209 cm, djup 40 cm.  
40-4660 ..... 595:—



**Slips- och bälteshållare** med 16 krokar. Kan monteras över dörrkant eller skruvas fast. Skruv medföljer.  
30-4661 ..... 59:—

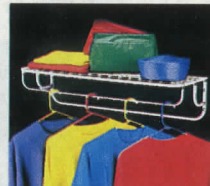

**Klädhylla, mått: 86 cm.**  
30-4662 ..... 279:—

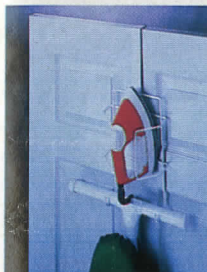

**Strykjärnsställ.** Kan hängas över dörrkant eller skruvas fast. Skruv medföljer.  
30-4666 ..... 59:—



**Tvättäck inkl. hängare.** Säcken mått 55x42 cm.  
30-4668 ..... 129:—



**Hörnhylla, 30 cm.**  
30-4665 ..... 49:—



**Städorg.** Kan med fördel monteras under bänk eller i städskåp. Glidskenor och skruv medföljer. Mått: höjd 24 cm, bredd 29 cm, djup 45 cm.  
30-4667 ..... 169:—



**Skoställ, stapelbart för 6 par skor.**  
30-4664 ..... 119:—



**Skoställ för 9 par skor.**  
30-4663 ..... 69:—

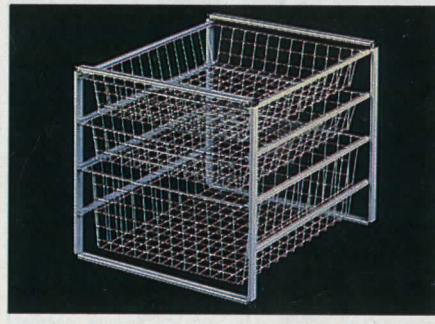

**Trådback** inkl. stativ, epoxylackerad. Utmärkt för kläd-förvaring. Passar i garderober, bakom skjutdörrar i barnkammaren och tvättstugan. Innehåller 3 backar och stativ.  
40-4842 ..... 379:—



**Plåtsax** för tunnplåt upp till 1,4 mm. Spårbredd 5 mm. Anslutning inv. R 1/4", vikt 1 kg.  
30-4839 ..... 485:--

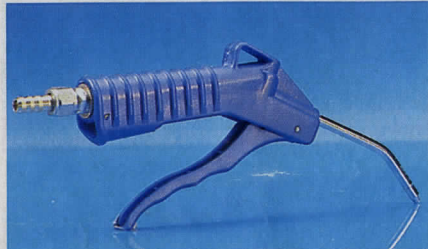

**Blåspistol** av plast med ventil och 1/4" slanganslutning.  
30-4545 ..... 39:--



**Slangvinda** med automatisk upprullning. 10 m slang (8 x 10 mm) med utvändig R 1/4" anslutningsgånga. Max tryck: 8 bar. Levereras med svängbart väggfäste.  
30-4820 ..... 695:--



**Roterande centrumdubb** med utbytbara spetsar. Satsen innehåller 6 spetsar + utdrivarkil. Dubben är nål- och kullagrad. Tål 260 kp beslagning. MK3.  
30-3482 ..... 1395:--

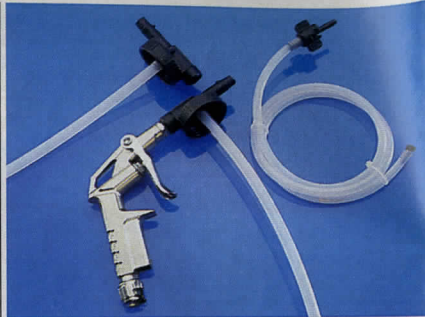

**Sprutpistol** för rostskyddsolja och karoskydd i 1-liters förpackning med gånganslutning. Levereras med två utbytbara anslutningsmunstycken samt 1 m slang med hålrumsmunstycke.  
30-4840 ..... 119:--

**Anslutningsmunstycken**. 6 st/tp.  
20-4841 ..... 49:--

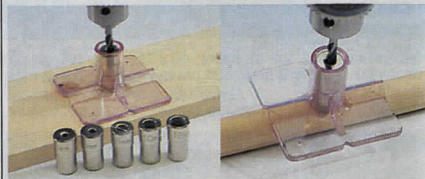

**Borrguide**. Ny modell för enkel borring i 90°, på kanter, runda material m.m. Sex styrhylsor för 4, 5, 6, 8, 10 och 12 mm borrar medföljer.  
20-4828 ..... 69:--



**Drivdornssats** med 8 st härdade och slipade dorn i storlek 1,6, 2,3, 3,2, 4,0, 4,8, 5,5, 6,4 och 8,0 mm. Längd: 120-150 mm. Levereras i plastfodral.  
30-4814 ..... 69:--



**Verktygssats** med 12 delar i kraftigt, härdat stål. Längd: 150-250 mm.  
30-4535 ..... 98:--



**Arbetsbänk**. Stabil hopfällbar bänk som fungerar både som skruvstäd och hyvelbänk. Fyra flyttbara backar. Arbetsbordet kan vinklas 90° för större greppyta. Lätt att bära. Arbetshöjd: 86 cm, arbetsyta (hopskruvad): 60 x 22 cm.  
40-4810 ..... 595:--

**Skrutvting** för montering på arbetsbänk.  
30-4832 ..... 59:--

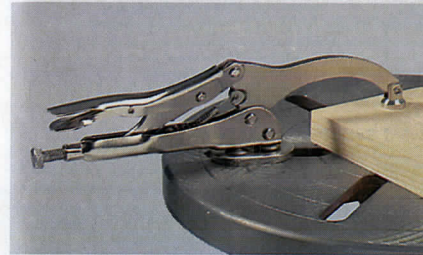

**Materialhållare**. Självslående med utlösningsarm. Oumbärligt hjälpmedel vid bearbetning av arbetsstycken med pelarbormaskin. Fästes vid bordet med 1/2" bult och öglemutter. Totallängd: 240 mm, max gripvidd: 65 mm.  
30-4827 ..... 119:--



**Hjälpipsats** med nio utbytbara hjälppipor samt skaft med fjädrande centerspets. Håldiam.: 5, 6, 8, 10, 12,5, 16, 20, 25 och 32 mm. Levereras i plastlåda.  
30-4836 ..... 139:--



**Hänglås** av massiv mäsing, extra lång bygel av härdat stål.  
24-1426 ..... 27:--



**Grovsugare** för våt- och torrsugning av t.ex slipdamm, träspån, löv, smutsvatten i tilltäppta avlopp. Motor 230 V/1100 W. Sugkapacitet 50 l/sek, undertryck 2200 mm. H<sub>2</sub>O. Behållare i kraftig plast, volym 28 l. Levereras med sugslang diam. 64 mm, förlängningsrör, två munstycken, 6 m anslutningskabel samt högeffektivt veckfilter. Vikt 11 kg.  
44-3333 ..... 898:--

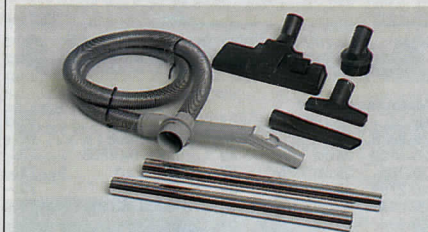

**Tillbehörssats** med 36 mm diam. slang med ventil för reglerbar sugstyrka, två förlängningsrör, togmunstycke, textilmunstycke samt kombinationsmunstycke.  
44-3334 ..... 249:--

**Våtmunstycke** med gumsmiskrapa för uppsugning av vatten på golv m.m.  
34-3332 ..... 49:--

**Finfilter** för extra fint damm, typ slipdamm, mjöl e.dyl.  
44-3336 ..... 196:--

**Damppsåsar**, 5 st/tp.  
34-3337 ..... 67:--



**Sladdlös skruvdragare** SKIL Super Twist med utbart 3,6 V batteri. Laddningstid 3 timmar. Höger- och vänstergång, automatisk spindelåsnings för att dra svåra skruvar för hand. Levereras med laddare och vägghållare samt två dubbla bits (kruss + spår). Vikt 0,5 kg.  
30-4844 ..... 389:--

**Extra 3,6 V batteri** till Super Twist.  
20-4845 ..... 169:--



Motorsågar med dubbelt avibrerade handtag. Tvåtaktsmotor med elektroniskt tändsystem. Kedjehastighet 20 m/sek. Centrifugalkoppling med kedjebroms.



40-3297



40-4177



Motorsåg Oleo Mac 935F. Den lätta sågen. 35 cm (14") svärd med topptrissa. Cylindervolym 34 cm<sup>3</sup>. Effekt 1,9 hk (DIN). Vikt inkl. svärd och sågkedja 4,4 kg.

40-3297 ..... 1895:-

Kedjesåg. Oleo Mac E-140F, med automatisk kedjebroms. Automatisk kedjesmörjning med oljenivåmätare. 35 cm svärd med topptrissa. Motor 220 V/1400W. Vikt 4,0 kg.

40-4177 ..... 1059:-



Motorsågskedjor

Nr	Svärd	Deln.	Länk	Pass.bl.a	Pris
20-2676	30 cm	3/8"	45	Folux 30F	66:-
20-4126	35 cm	3/8"	49	Fol.E140/F35	73:-
20-794	35 cm	3/8"	50	Skil/Part.	78:-
20-2709	40 cm	3/8"	52	Skil/Einh.	79:-
20-2677	33 cm	.325	56	Folux F150F	79:-
20-695	38 cm	.325	64	Partner	85:-



Svärd Semi Pro passande de flesta motorsågar med 13" svärd och .325" delning.

30-4440 ..... 139:-



Elektrisk slipmaskin för sågkedjor. Liten portabel maskin för precisionsslipning. Lätt inställbar för alla kedjor. Levereras med inställningsmall, slipstift 4,0 mm, nyckel samt batteribox (4 st 3R12 batterier, ingår ej). 11 - 20000 v/min. 9-12 V.

30-2670 ..... 269:-  
Reservstift. Diam 4,0 mm, 4,8 mm, samt 5,4 mm, på 2,3 mm skaft. Ange dim. 20-2674 ..... Pr 3 st 49:-

Spännhylsa 2,4 mm för monterning av reservstift 20-2674 i Moto Tool slip tillsats. 20-4363 ..... 24:-



30-3618 Slagjärn ..... 308:-  
30-3619 Hållare ..... 104:-  
30-3620 Fällkil ..... 90:-



SKYDDSHJÄLM SE SID 120



Brytjärn med vändhake. Längd 80 cm. 40-2773 ..... 292:-

Lyftkrok av stål. 30-2774 ..... 93:-

Lyftsax med plasthandtag. Gripp. 19 cm. 30-2775 ..... 149:-



30-2890 Läderbälte bredd 40 mm ..... 93:-  
30-2891 Verktygsväska ..... 111:-  
30-2892 Lyftkrok/saxväska ..... 80:-  
30-2893 Måttband 15 m ..... 370:-

Maskiner för vertikal klyvning nu utrustade med handmanövrerad spak enligt Arbetsreskyddsstyrelsens anvisningar.



40-4234

30-3423

40-4325

4-vägskniv passar 40-3060, 40-3422, 40-4232 och 40-4233.  
30-3423 ..... 579:-  
4-vägskniv för 40-4160 och 40-4234.  
30-4298 ..... 479:-

40-3060

Vedklyv för både vertikal och horisontal klyvning. Bekvämlig manövrering med spak. Max vedlängd 54 cm. Arbets höjd vid vertikalläge 83 cm. Automatisk återgång till förinställd klyvlängd. Tryckkraft 4 ton. Motor 220 V/1,5 kW. Vikt ca 61 kg.

40-4234 ..... 6995:-

Vedklyv Längd hopskjuten 96 cm. Max vedlängd 54 cm. Höjd 44 cm. Tryckkraft ca 6 ton. Motor 220 V/1,5 kW. Vikt 64 kg.

40-3060 ..... 7395:-

Vedklyv. Med kraftig hydraulpump, tryckkraft 6 ton. För både vertikal- och horisontal klyvning. Max vedlängd 54 cm. Arbets höjd vid vertikalläge 85 cm. Automatisk återgång till förinställd klyvlängd. Motor 380V/3,5 kW. Vikt 95 kg. (OBS 4-vägskniv ingår ej).

40-4325 ..... 8995:-

Vedklyv lika ovan men med Briggs & Stratton bensinmotor på 5 hk. OBS! Kan endast användas för vertikal klyvning.

40-4233 ..... 9995:-



Klyvyxa. Omonterat skaft av Hickory. Vikt 1,5 kg. Längd 75 cm. 40-3144 ..... 129:-

Släggyxa. Omonterat skaft av Hickory. Vikt 2,5 kg. Längd 80 cm. 40-3145 ..... 179:-

Yxa 0,7 kg. Epoxylimmat, flammhärdat skaft. 380 mm. 30-2941 ..... 34:-

Yxa 1,1 kg. Epoxylimmat skaft 610 mm. 30-3377 ..... 49:-

Klyvkil, smidd. Vikt 1,2 kg. Längd 19 cm. 30-3146 ..... 44:-

Yxskaf klarlackade. Levereras med kil. Nr. Längd. Pris

30-2867 37 cm 26:-

30-2868 50 cm 33:-

30-2869 65 cm 43:-

Yxskaf av "Hickory" för klyvyxa. 40-3631 75 cm 59:-

Yxskaf av "Hickory" för släggyxa. 40-3632 80 cm 62:-



Yxa med yxhuvudet permanent fixerat på skaftet med epoxylim. Skaft av "Hickory".

Nr	Vikt	Längd m. skaft	Pris
30-2562-1	0,6 kg	38 cm	139:-
30-2562-2	0,8 kg	50 cm	174:-
30-2562-3	1,0 kg	65 cm	186:-



Bredd	Pr st	Pr 10 st
13 mm	4:-	14:-
20 mm	4:50	20:-
29 mm	7:50	40:-
40 mm	9:50	64:-
50 mm	11:50	79:-

Kil 21-276 av järn med rostskyddsöverdrag är en liten oumbärlig tingest för yxor, hammare m.m. där skaftet har benägenhet att lossna. 21-277 ..... 112:-

KÖPINFORMATION SE SID 312



Eggskydd av läder passar yxa nr. 30-2941. Eggbredd 85 mm. 20-520 ..... 29:-

# SKÄRANDE VERKTYG



Svarvjärn med skaft av björk, för träsvarning. Längd ca 40 cm.

Lockbettel, 3 mm	Svarvskölp, kupig.
20-2346 ..... 93:-	20-2343-1 6 mm 133:-
Svarvmejsel halvrund egg	20-2343-2 12 mm 143:-
20-2345-1 12 mm 111:-	20-2343-3 24 mm 158:-
20-2345-2 24 mm 133:-	Innerstål 22 mm.
Svarvmejsel, sned egg	20-2347 ..... 177:-
20-2344-1 12 mm 111:-	Kulstål 24 mm
20-2344-2 24 mm 133:-	20-2348 ..... 175:-



Svarvstålsats med 5 olika svarvjärn med brunbetsade träskaft enligt bild. Längd 40-43 cm.

30-2728 ..... 567:-	30-2729 ..... 635:-
---------------------	---------------------

Svarvjärn lika ovan men av HSS-stål. Lämplig för bl.a. svarvning enl. skärmetoden. Längd 40 cm.

Lockbettel 3 mm. HSS.	20-4109 ..... 292:-
Svarvskölp . Kupig 12 mm.	20-4110 ..... 324:-

Skålskölp 9 mm. HSS	20-4111 ..... 260:-
Svarvmejsel 12 mm. HSS.	20-4112 ..... 195:-

Svarvstål ENDURO med vridbart skär av hårdmetall vilket ger unik livslängd. Handtag av trä med kraftig förstärkningshylsa av mässing. Längd ca 45 cm.

OBS! Sätt anhållet ca 15 mm under centrum för bästa svarvresultat.

## HÅRDMETALL

Nr	Dim. mm	Form	Pris
30-2787	18	○	210:-
20-2884	r.stål		104:-
30-2788	18 x 18	△	243:-
20-2885	r.stål		133:-
30-2789	18 x 18	□	243:-
20-2886	r.stål		133:-
30-2888	25 x 12	◇	216:-
20-2887	r.stål		104:-



Svarvögla av HSS för inv. svarvning. Längd 450 mm.

Nr	Dim.mm	Pris
20-2996-16	16	259:-
20-2996-20	20	279:-
20-2996-25	25	306:-
Mini svarvkrok, längd 325 mm.		
20-2997		296:-
Bottenmejsel, längd 450 mm.		
20-2998		298:-

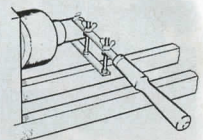

Tappstål, för svarvning av flera likadana tappar (8-35 mm). Längd 310 mm.



Stämjärn 20-558 m. slagfast skaft av specialplast. Fasade. Fabrikat SANDVIKEN. Bredd i mm. Längd 26 cm.

Bredd	6 mm	10 mm	12 mm	16 mm	18 mm	25 mm	32 mm
Pris	86:-	89:-	96:-	103:-	104:-	108:-	120:-

Huggskölp Sandvik m. slagfast skaft av specialplast. Längd 26 cm.

Nr	Bredd	Pris
20-669-6	6 mm	141:-
20-669-10	10 mm	147:-
20-669-12	12 mm	153:-
20-669-16	16 mm	157:-
20-669-18	18 mm	161:-
20-669-25	25 mm	196:-

**OBS! ALLA PRISER INKL. MOMS**



Instruktionsvideo "Svarva en skål - med skärmetoden". Anders Mattsson, möbelsnickare och ansvarig för träslöjd-utbildningen på Sätergläntan, visar hur en skål svarvas på ett flertal sätt. I filmen visas genomgång av verktyg, slipning, trävälg och teknik förutom de praktiska svarvsnitten.

28-697		398:-
--------	--	-------

Stämjärn med skaft av slagfast plast. Fasade. Längd 23-25 cm.

Nr	Bredd	Pris
20-2781-8	8 mm	24:50
20-2781-16	16 mm	29:-
20-2781-25	25 mm	35:-

Stämjärnssats med 3 fasade stämjärn 8, 16 och 25 mm. Skaft av slagfast plast. Längd 25 cm.



Träsnidarsats, Marples, med 12 olika bildhuggarjärn i utvalt sortiment av bästa Sheffield-stål med fin skärpa. Träskaft med mässinghylsa. Längd 22-24 cm.

30-675 ..... 1269:-



Träsnidarsats, Marples. Sats med 6 små verktyg med träskaft. Längd 16 cm. Slipade.

30-672 ..... 396:-



Bildhuggarsats Marples. Sats med 5 olika bildhuggarjärn i bästa Sheffield-stål med fin skärpa. Skaft av blå slagtälig plast. Längd 25 cm.

30-670 ..... 689:-



Träsnidarsats, Marples. Sats med 6 olika handverktyg i ca 20 cm längd med välformade träskaft. Slipade med fin egg i bästa Sheffield-stål.

30-673 ..... 497:-



"Snidermästaren", arbetar lätt och snabbt med en bormaskin som kraftkälla. Hög slagfrekvens (3 x motorvarvtalet) medför lugn gång och precisa snitt. Stabil och greppvänligt huvud av metall. Levereras med 5 olika klingor och 145 cm lång flexibel axel.

30-2495 ..... 886:-

Reservklingor i sats passande 30-2495.

20-2496-1 Klingbredd 10-15 mm	Pr 5 st 259:-
20-2496-2 Klingbredd 6-9 mm	Pr 3 st 283:-

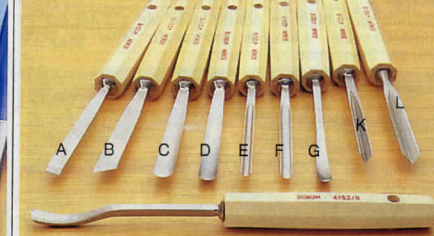

Bildhuggarjärn av förstklassigt fabrikat, "Bonum". Stålen noga härdade och slipade. Verktygens hela längd 20 cm.

Nr	Mod.	Bredd	Pris
20-177	A	8	81:-
20-178	B	10	81:-
20-179	C	9	90:-
20-180	D	10	112:-
20-181	E	4	111:-
20-182	F	6	90:-
20-183	G	8	124:-
20-185	K	5	132:-
20-186	L	9	132:-



Träsnidarsats med 12 olika verktyg med träskaft. Längd 20 cm.

30-3963 ..... 129:-

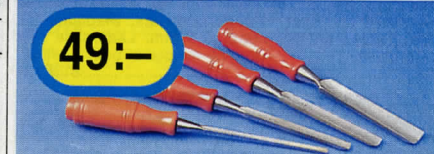

Skölpjärnssats med fyra skölp, bredd 6, 13, 19 och 25 mm. Skaft av plast. Längd 20 cm.

30-4257 ..... 49:-

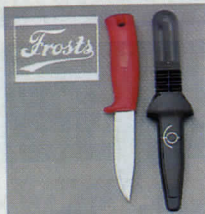

**Morakniven.** Rejält skaft med effektivt fingerskydd. Den patenterade följsamma sidan har fäste för livrem eller knapp. Blad av tre olika stål kvaliteter längd 105 mm.  
 20-108 kolstål ..... 27:—  
 20-109 rostfri ..... 31:—  
 20-110 Triflexstål ..... 36:—



**Montörskniv** för elektriker m.m. Skaft och slida av polypropen, 70 mm blad.  
 20-1242 ..... 27:—  
**Täljkniv** med blad av kol-(k) eller laminatstål (L) av högsta kvalitet. Lackerat björkskaft. Slida av polypropen. Bladi i mm.  

Nr	Blad	Typ	Pris
20-80	75	K	29:—
20-81	99	L	36:—
20-82	112	L	39:—
20-83	160	K	44:—

**Slidkniv** med 102 mm blad i Triflexstål. Slida och greppvänligt handtag med halkskydd i polypropen.  
 20-1254 ..... 33:—  
**Sportkniv** med björkskaft och förstärkt läderslida. Bladlängd 102 mm. Kolstål.  
 20-1231 ..... 52:—



**Fiskeknivar i rostfritt stål, skaft och slida i hygienisk polypropen.**  
**Fiskekniv.** File' och renskniv. 155 mm blad i rostfritt stål.  
 20-3861 ..... 42:—  
**Fiskekniv.** File' och renskniv. 147 mm blad i rostfritt stål med tandad kant.  
 20-3862 ..... 39:—  
**Sport- och fiskekniv.** 100 mm blad i rostfritt stål med tandad rygg.  
 20-3863 ..... 39:—  
**Fiskekniv.** Filé och renskniv med inb. rensskopa. Blad av rostfritt stål, skaft av polypropenplast. Bladlängd 153 mm. Totalt längd m. skopa. 335 mm. Läderslida med bältesfäste.  
 30-4316 ..... 93:—



**Späntkniv.** Frosts späntkniv har 3-delat laminatstål i eggen och är därför extra vass, stark och seg. Bladi. 105 mm. Total längd 340 mm.  
 30-1255 ..... 65:—



**Specialkniv** för mattor, takpapp, linolium etc. 60 mm svängd blad, greppvänligt plastskaft.  
 20-4024 ..... 26:—

**Slöjdniv** i ny modell för precisionsarbeten. 50 mm blad i laminatstål. Skaft och slida i polypropen.  
 20-3865 ..... 35:—

**Slöjdniv** med speciellt utformat skaft som ger mer kraft och säkerhet. 82 mm blad av laminatstål.  
 20-1243 ..... 42:—

**Skedkniv.** Skaft av björk. Blad i kolstål. 20-1271 är enkelleggad, 20-1256 dubbelleggad.  

Nr	Bladlängd.	Pris
20-1256	61 mm	39:—
20-1271	47 mm	42:—



**Sportfiskekniv.** Exklusiv filé och renskniv i rostfritt stål med tandad rygg. Skaft i ädelträ med mässingsnit.  
 20-1223 ..... 119:—

**Jakt-, sport- och fiskekniv.** Skaft av jakaranda med polerade mässingbeslag. 111 mm blad av laminatstål. Slida av kraftigt kärnläder.  
 20-1239 ..... 145:—

**Sport- och jaktkniv.** Favoriten bland jägare. Skaft av polerad jakaranda. 125 mm blad av rostfritt stål. Slida av kraftigt kärnläder.  
 20-1236 ..... 219:—

**Jakt- och flåkniv** med skaft av polerad jakaranda. 93 mm blad av rostfritt stål. Slida av kraftigt kärnläder.  
 20-4628 ..... 235:—



**Jakt/slaktset.** Består av köttkniv, bladlängd 153 mm. Slaktkniv, bladlängd 156 mm. Flåkniv, bladlängd 140 mm. Alla i Sandviks rostfria specialstål samt bryne med eff. skårlängd 170 mm. Lev. i dubbelslidor av nylon med livrem + transportfordral i vävburen plast.  
 30-1758 ..... 335:—

**Buköppnare.** Klarar alla hudsnitt utan att skada hinnorna. Totalt längd 195 mm. Läderslida.  
 32-3317 ..... 66:—

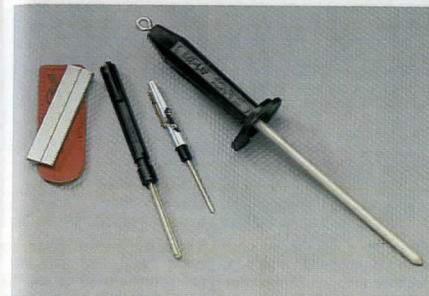

**Diamantbrynen "EZE-LAP".** Miljoner diamanter i en kropp av rostfritt stål. Användes utan vatten eller olja. Slipar allt snabbt till rakbladsvass skärpa.

**Torrbyrne** med skåra för fiskekrokar etc. Storlek 102 x 25 x 6 mm. Lev. med läderfordral.  
 20-3864 ..... 129:—

**Skärpstål** med skåror för stora och små krokar. Skärper knivar, yxor, sågkedjor, saxar m.m. Hopskjutbart med snabbblåsning. Längd skärpstål 85 mm. Handtag med clips. Utfälld längd 215 mm. ø 5,5 mm.  
 20-4026 ..... 159:—

**Miniskärpstål.** 4 mm flat botten, rundad ovan del med skåra. Skärper allt, t.o.m. snabbstålsborrar och bits. Längd skärpstål 57 mm. Förvaras i medf. handtag med clips. Total längd 145 mm. Hopfälld 103 mm.  
 20-4027 Pr st 87:— 10 st 696:—

**Skärpstål Proffs.** Längd 200 mm. ø 9,5 mm. Greppvänligt plasthandtag med parerskydd. Totalt längd 340 mm.  
 30-4028 ..... 295:—



**Knivblad.** Frost av utvald kvalitet.  

Nr	Typ	Bladlängd	Pris
20-3805	Morakniv	75 mm	27:—
20-3752	Slöjdniv	82 mm	28:—
20-3753	Morakniv	95 mm	29:—
20-3754	Morakniv	110 mm	32:—
20-3755	Jaktkniv	125 mm	59:—
20-4023	Filékniv	160 mm	37:—



**LAPPLANDERKNIVBLAD** i rostfritt stål. Frosts mest exklusiva nu i halvfabrikat. Lev. med borrade hål för nitar + beslag. Tången lev "full tang", men kan anpassas med kap- eller slipskiva.

Nr	Bladlängd	Tot.längd	Pris
20-4615	75 mm	180 mm	97:—
20-4616	90 mm	190 mm	97:—
20-4617	95 mm	200 mm	97:—
20-4618	115 mm	220 mm	97:—

**Nitbeslagsats** i mässing till Lapplanderknivblad.  
 20-4619 ..... 18:—

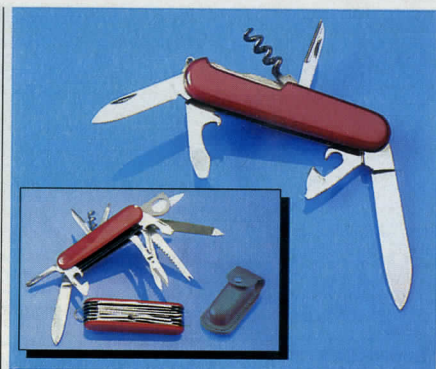

**Fickkniv** typ schweizisk armémodell med 6 olika verktyg. Längd ihopfälld 9 cm.  
 20-3974 ..... 33:—

**Fällkniv** med 15 olika verktyg. Längd 9 cm. Levereras med läderfordral.  
 20-3975 ..... 79:—



**Fällkniv.** Skaft av ädelträ med beslag av pol. mässing. Rostfritt blad. Total längd 175 mm.  
 20-3086 ..... 24:—

**Fällkniv.** Som ovan men har även 90 mm sågblad som är försedd med skruvmejsel och kapsylöppnare. Total längd 215 mm.  
 20-3415 ..... 44:—

**Knivfordral** av läder med bältesfäste.  
 20-4209 passar 20-3086 ..... 29:—  
 20-4210 passar 20-3415 ..... 33:—



**Rullkniv** med 28 mm klinga av tungsten-stål. Handtag och eggskydd av plast. Utmärkt för pappers-, läder- och tygskärning.  
 20-2771 ..... 59:—

**Reservklinga.** 2/tp.  
 20-2772 ..... 35:—

**Rullkniv** med klingdiam 45 mm.  
 30-3578 ..... 89:—

**Reservklinga.**  
 30-3588 ..... Pr st 35:—

**Perforeringskniv** för tillskärning av rivkant på papper. Klingdiam. 28 mm. Handtag av plast.  
 20-2977 ..... 47:—  
**Reservklinga.** 2/tp.  
 20-3085 ..... 29:—



**STANLEY**



En serie kraftiga Stanley-knivar med låsmekanism som stabilt fixerar bladet i önskat läge utan sidogläpp.

Universalkniv med indragbart blad i 6 steg. 5 blad medföljer i handtaget.  
20-3813 ..... 69:50

**STANLEY**



Universalkniv, Stanley. Kraftig modell m. 5 blad i skaftet. Längd ca 14 cm.  
20-657 ..... 39:—

Universalkniv, Stanley, med indragbart blad i 10 steg. Längd 16 cm. 5 blad medföljer.  
20-658 ..... 53:—



Skalpell "Paragon". Skaft av plast. Längd 14 cm.  
Nr Pr st Pr 10 st  
20-3129 9:— 69:—

**15:—**



Universalkniv av metall med indragbart blad. Reservblad förvaras i skaftet.  
20-3964 ..... 15:—



Brytbladskniv stor modell med 8 avbrytbara spetsar.  
20-3815 ..... 66:—

Brytblad med 8 spetsar. 10 st/förp.  
20-3817 ..... 42:—

Brytbladskniv liten modell med 12 avbrytbara spetsar.  
20-3814 ..... 44:50

Brytblad med 12 spetsar. 10 st/förp.  
20-3816 ..... 31:—

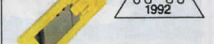
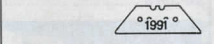

Knivblad, STANLEY, för universalknivar. 10 blad levereras i praktisk dispenser med plats för förbrukade knivblad.

Universalsblad 1991 standard.  
20-4786 ..... 33:—

Universalsblad 1992 grövre standard.  
20-4787 ..... 37:—

Krokblad 1996 för mattor m.m.  
20-4788 ..... 42:—

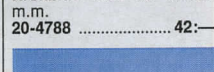

Precisionspennkniv. Tryckknappmekanism med clips. Lev. med 10 st spetsblad. Längd 140 mm, Ø 9 mm.  
Nr Pr/st 10 st  
20-4048 29:— 230:—

Reservblad till 20-4048. Förp. om 10 st blad.  
Nr Pr/fp 10 fp  
20-4049 11:— 88:—

Skomakarekniv, av extra prima stål. Längd 21 cm. Bredd 2 cm.  
20-438 ..... 43:—



Brytkniv m. 6 klingor som kan brytas av allt eftersom skärpan försämras. Handtag av plast.  
20-663 ..... 13:—

Brytkniv lika 20-663 men mindre modell med 12 avbrytbara klingor.  
Nr Pr st 10 st  
20-3115 6:— 48:—

Reservblad till brytkniv 20-663. 12 blad i plastfodral.  
20-666 ..... 17:—

Reservblad till brytkniv 20-3115. 12 blad i plastfodral.  
20-3433 ..... 15:—

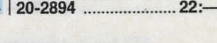
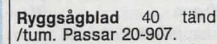
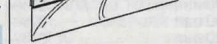
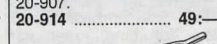
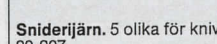
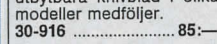
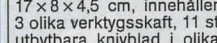
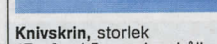

Kartongöppnare. Skär av band, tape, film och drar ur klammer utan att skada vare sig innehållet eller användaren. Lev. med ett reservblad.  
30-3920 ..... 48:—

Reservblad till ovanstående. 10 blad per förp.  
20-3921 ..... 13:—

Reservblad till brytkniv 20-663. 12 blad i plastfodral.  
20-666 ..... 17:—

Reservblad till brytkniv 20-3115. 12 blad i plastfodral.  
20-3433 ..... 15:—

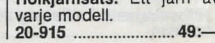
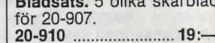
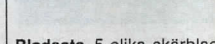
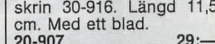
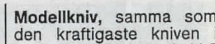

**239:—**



**169:—**

Rubank med räfflad sula. Längd 350 mm, bredd 60 mm.  
30-4364 ..... 239:—

Putshyvel A/4C med räfflad sula. Längd 250 mm, bredd 50 mm.  
30-4062 ..... 169:—

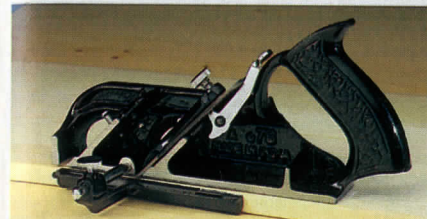

Sims- och falshyvel av järn med 38 mm brett hyvelstål och löstagbara anhåll. Längd: 21 cm.  
30-4718 ..... 249:—



Spånhyvel av avbrytbar järn. Dubbla ställskruvar för reglering av hyvelstålet. Hyvelbredd: 54 mm, totalängd: 254 mm.  
30-4717 ..... 89:—



Surformverktyg för bearbetning av trä, spån- gipsskivor, plast, glasfiber samt mjukare metaller. Hyvel längd 255 mm.  
30-2981 ..... 65:—

Stöhyvel längd 150 mm.  
30-2982 ..... 51:—

Flatfil längd 300 mm.  
30-2983 ..... 48:50

Skrapa m. blad 6 x 4 cm.  
30-1489 ..... 26:—

Reservblad till 30-2559.  
20-2560 ..... 45:—

Fil längd 425 mm.  
30-1483 ..... 110:—

Fil, rund. Längd 375 mm.  
30-2559 ..... 85:—

Reservblad till 30-1483  
20-1486 Standard  
20-1487 Finskar  
20-1488 Halvrun  
20-1491 Metall o. plast  
Pr st ..... 37:—



Putshyvel av järn med plasthandtag. Sula 205 x 50 mm. Skärstålet kan lätt installeras med hjälp av två ställskruvar, en vid varje sida av stålet. Vikt 650 g.  
30-1630 ..... 119:—

Hyveljärn, reserv till 30-1630.  
20-1661 ..... 49:—



Putshyvel av rödbok, längd 24 och bredd 6 cm. Med prima 1 1/2" hyveljärn.  
30-862 ..... 79:—



Bryne 30-2940 ingår ej.

Brynings- och slipstöd. Ett utmärkt hjälpmedel som underlättar bryning och slipning av hyveljärn, stämjärn m.m. till rätt fasvinkel.  
20-2243 ..... 126:—



**15:—**

Verktyslåda, en enkel och praktisk låda för "alling". Mått: 380 x 250 x 115 mm. Osorterade färger.  
30-4630 ..... 15:—



**279:--**

**Geringsåg** med lätt inställning av önskad vinkel. Fasta lägen vid 90° och 45°. En kraftig konstruktion för exakta snitt. Levereras med längdstopp och ställbart stopp för sågdjup. Bord av lättmetall. Skärbredd 90° 110 mm, skärdjup 100 mm.  
 40-4124 ..... 279:--  
**Sågblad** passande 40-4124.  
 20-4172 För trä ..... 55:--  
 20-4244 För metall ..... 55:--



**Rundsåg** kraftigt utförande med handtag av slag-tålig plast. Levereras med ett sågblad. Svensk tillverkning.  
 30-2747 ..... 43:--  
**Reservblad**. 12 st till såg 30-797, 30-2747. 4 av varje: medium, fin och extrafin tandning.  
 20-1045 ..... 23:--

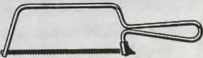

**Modellsåg** av förnicklat stål. En överlädig såg för mindre arbeten i trä och metall. Hela längden 25 cm. Bladlängd 15 cm, bredd 6 mm. 32 tänder per tum. Med ett blad.  
 20-1214 ..... 12:50  
**Sågblad** för ovanstående modellsåg. 12-förp.  
 20-1293 ..... 36:--

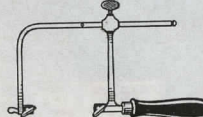

**Guldsmedssåg**, för-nicklad. Ställbar för bladlängder 80-170 mm. (Passande blad 11-303.)  
 20-415 ..... 125:--



**XT-sågen**. Lättsågad med fin precision och hög avverkningsgrad, 20 % högre vid kapning och 50 % vid klyvning jämfört med "Super Cut-sågar". Bladl. 550 mm (22").  
 30-4198 ..... 198:--



**Handsåg**. Sandvik 251. För normalsågning i trä. Tandspetshärdad som ej behöver filas, av extra prima Sandviksfabrikat. Hållriktigt, kraftigt handtag. Bladlängd 22" med 7 tänder pr tum.  
 30-251 ..... 169:--



**Handsåg**. Sandvik 300 idealisk för barn, förskolor etc. Fintandad tandspetshärdad. Längd 350 mm (14").  
 30-3143 ..... 78:--



**Listsåg**, Sandvik 309. Kap- och klyvsåg för finsnickeri och sågning med geringsstöd. Tandspetshärdade "Super Cut" tänder. Bladlängd 20".  
 30-563 ..... 177:--

**Geringsstöd**, Sandvik, modell för så väl höger- som vänsterhänta, snabbinställning av 7 olika vinklar. Pressgjuten metall, låsvred av plast.  
 30-562 ..... 104:--



**Ryggsåg** Sandvik 318. Fintandad för finsnickeri, sågning i geringslåda m.m. Bladlängd 14".  
 30-490 ..... 149:--



**Ryggsåg** Stanley med dubbelslipade universaltänder för sågning i geringslåda m.m. Omslipbar. Bladlängd 350 mm (14").  
 30-4017 ..... 89:--

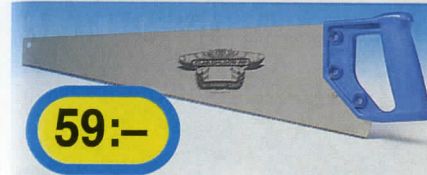

**Handsåg**. SANDVIK. För kap och klyvsågning. Tandspetshärdad. Bladlängd 22".  
 30-4248 ..... 59:--



**Jet-Cut-sågen** för snabbare avverkning och renare kapyta. Tandspetshärdad för lång livslängd. Bladlängd 550 mm (22").  
 30-4499 ..... 119:--

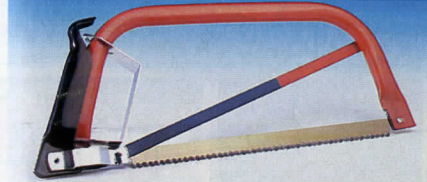

**Bågfilesåg**, Sandvik, för både trä och metall. Levereras med trä- och metallblad 12".  
 30-4497 ..... 79:--  
**Träsågblad** fintandad 12" passande 30-4497.  
 30-4498 ..... 25:50



**Kombisåg** med 3 st olika sågblad (trä, metall och kött) som ligger skyddade i aluminiumramen. Fälls enkelt ihop när den inte används eller transporteras. Dim. 70 x 530 mm. Vikt 460 g.  
 30-4187 ..... 139:--  
 30-4241 Träsågblad reserv ..... 29:--  
 30-4242 Metallsågblad reserv ..... 29:--  
 30-4243 Köttisågblad reserv ..... 29:--

**Bågsågblad**. Tandspetshärdade. Fin tandning för tunt virke. Grov för vedsågning.  

Nr	Typ	Pr st	Nr	Typ	Pr st
30-3622	16"/Fin	17:--	30-3419	30"/Grov	39:50
30-3417	24"/Fin	34:50	30-3420	36"/Grov	39:50
30-3418	30"/Fin	39:50	30-3421	39"/Norm.	42:--



**Bågfil**. Kraftig konstruktion i gjuten aluminium och stål, med hävstångsbladspännare. Lev. med 12" blad.  
 30-3973 ..... 37:--



**Bågfil**. Tillverkad av förkromat stål med väl utformat handtag o. grepp av plast. Levereras m. 12" blad. Svensk tillv.  
 30-1284 ..... 46:--

**Bågfil SANDVIK** för yrkesmän. Kraftig konstruktion med hävstångs bladspännare. Även 45° infästning samt sticksågsinfästning av bladet. Plats för reservblad i bågen. Med ett Sandflex-blad.  
 20-17 ..... 147:--



**Sticksåg** Sandvik för både trä och metall. Ställbar i 8 vinklar. Levereras med ett Sandflex metallblad.  
 30-4130 ..... 119:--  
**Sågblad** Sandflex till sticksåg 30-4130.  
 20-4131 För trä, 10 tänder/tum ..... 52:--  
 20-4132 För metall, 24 tänder/tum ..... 44:--



**Bågfilshandtag**. En utmärkt hållare för bågfilesblad, användes på svåråtkomliga ställen. Stabil utgörande i slag-tålig plast, längd 20 cm. 2 blad medföljer.  
 30-2129 ..... 19:50



**Geringslåda**, Stanley. Stadig lättviktskonstruktion av hård specialplast med spår för 45° och 90° sågvinkel. För virke upp till 2" x 4". Längd 32 cm.  
 30-1534 ..... 79:--



**Filar.** Sandvik, med kraftigt handtag.

**Skärpfil,** med en sida dubbelgradig och en sida engradig eggfil. Längd med skaft 30 cm.  
 20-1175 ..... 59:50  
**Sågfil** flat, tunn, engradig med en rund kant. Fin. Längd med skaft 30 cm.  
 20-1378 ..... 64:—  
**Dubbelsågfil,** enkelgradig. Fin. Längd med skaft 25 cm.  
 20-2737 ..... 53:—  
**Rymfil,** dubbelgradig för filning av smala spår och trånga utrymmen. Medelfin. Längd med skaft 25 cm.  
 20-2738 ..... 49:—

**Ansatsfil,** dubbelgradig med en kant ohuggen. Medelgrov. Längd med skaft 30 cm.  
 20-2739 ..... 58:—  
**Halvrandfil,** dubbelgradig. Medelgrov. Längd med skaft 30 cm.  
 20-2740 ..... 92:—  
**Rundfil,** dubbelgradig. Medelgrov. Längd med skaft 30 cm.  
 20-2741 ..... 53:—  
**Kabinetrasp,** halvrand. Längd med skaft 30 cm.  
 20-2742 ..... 103:—  
**Rasp.** rund. Medelgrov, rasprad, diam. 9 mm. Längd med skaft 30 cm.  
 20-2474 ..... 92:—  
**Slöjdfil,** med en sida medelfin och en sida rasp.  
 20-1174 ..... 64:—



**Filhållare.** Gör det lätt att snabbt fila kedjan till rätt vinkel och djup. Levereras med 4,0 mm fil.  
 30-2371 ..... 49:—  
**Kedjesågfil,** rund, dubbelgradig fin. Längd 200 mm.  
 20-1379 diam. 4,8 mm ..... 11:50  
 20-2370 diam. 4,0 mm (passar 40-50) ..... 10:50  
**Filmall** med styrrullar för exakt vinkel.  
 20-4371 passande fil 4,8 mm ..... 98:—  
 20-4372 passande fil 4,0 mm ..... 98:—



**Filhandtag** med vinkelguide. Chuckfäste för snabbt byte av fil. Längd 120 mm.  
 20-3254 ..... 17:50



**Magnetfil,** enkelgrad. Längd 150 mm. 2-pack.  
 20-1938 ..... 15:50

**Filskaft** av mjukplast. Längd 102 mm.  
 Nr Pass.fil Pris  
 20-3251 4-6" 9:—  
 20-3252 6-8" 9:50  
 20-3253 8-12" 10:—  
 20-4362 Nålfil 9:—



**Raspsats** med tre skaftade raspar. Längd 26-30 cm.  
 30-3148 ..... 39:—  
**Filsats** med tre skaftade filar. Längd 26-30 cm.  
 30-3152 ..... 39:—

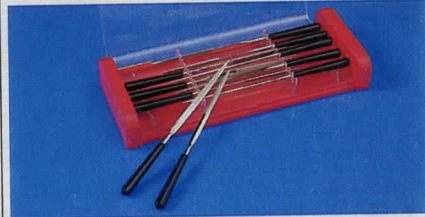

**Diamantfilsats.** Tio olika filar med plashandtag, längd 140 mm. Förvaras i kraftig plastask.  
 30-4276 ..... 279:—

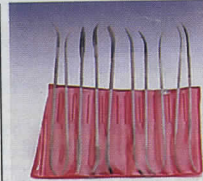

**Nålfilsats** med 10 olika dubbla filar. Lev. i fodral.  
 30-3566 ..... 49:—

**Filsats** för finmekaniska arbeten. 10 olika filar. Längd 140 mm. 1 plastlåda.  
 30-3205 ..... 39:—

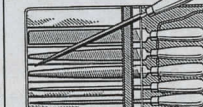

**Filsats** med 6 nyckelfilar med träskaft i plastetui. för trä, plast o. metall. Längd med skaft 17 cm.  
 20-380 ..... 47:—

**KÖPINFORMATION SE SID 312**

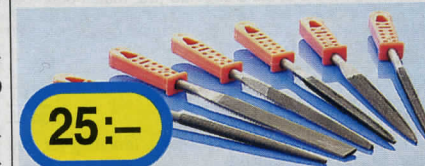

**Filsats** med 6 olika nålfilar med plasticskaft i etui. Längd med skaft 17 cm.  
 20-3965 ..... 25:—

**25:—**

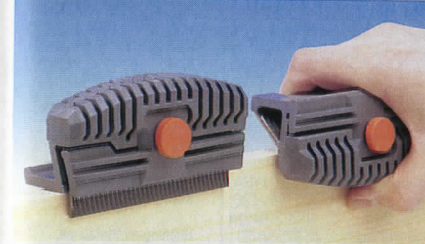

**Kant-trimmar** för hyvling/slipning av trä, plastlaminat, och stål i 90° och 45°. (Även utmärkt för slipning av stälkanter på skidor). Bladlängd 10 cm. Lev. m. blad för trä.  
 30-3625 ..... 65:—

**Reservblad** för 30-3625  
 30-3626-1 Trä/grov 45:—  
 30-3626-2 Sten, kakel, stål 45:—  
 30-3626-3 Universal/fin 45:—



**Filhållare** passande 14" pansarfil. Utan fil.  
 30-1342 ..... 135:—



**Filkarda** för rengöring av filar och raspar. Storl. 4 x 24 cm.  
 30-918 ..... 124:—  
 20-1139 ..... 19:—



**Pansarfil,** valstandad på båda sidorna. Dessa filar skär mycket snabbt och lämnar samtidigt en fin, slät yta. Lika användbar på plana som buktiga ytor och såväl för de flesta metaller som till trä. Med hål för filhållare.  
 20-772 standard huggning 12" ..... 75:—  
 20-773 fin huggning 12" ..... 76:—  
 20-774 standard huggning 14" ..... 85:—  
 20-775 fin huggning 14" ..... 89:—

**Sandplate** Sandvik-slipfolie av härdat stål. Håller 100 ggr längre än vanligt slippapper. Levereras med en slippkloss av plast samt en slipplåt 60 x 112 mm med självhäftande baksida.  
 Nr Grov Pris  
 30-2917-50 50 36:50  
 30-2917-160 160 36:50

**Reservfolie:**  
 20-2918-50 ..... 19:50  
 20-2918-160 ..... 19:50



**OBS! ALLA PRISER INKL. MOMS**



**Sandpappershållare** av gummi, håller papperet orubbligt. Storlek 12 x 7 cm.  
 20-93 ..... 21:50



**Slippappershållare** med kardborrefäste 70 x 125 mm med en hård och en mjuk sida. Passande slippapper 31-1970.  
 20-3806 ..... 54:—



**Sliphvel,** tvåhands, med kardborrefäste. För spackel- och finslipning. Storlek 40 x 420 mm.  
 30-4320 ..... 198:—

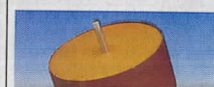

**Slippcylinder** av skumplast för trä och metall. För slipning i hörn, på plana och buktiga ytor. Axelstapp 6 mm. Bredd 65 mm. Diam. 130 mm. Passande slippband 31-1941.  
 30-4328 ..... 98:—



**Kardborre duk,** självhäftande för rondell och ark. Gamla gummidiskar strykes med lim för bättre vidhäftning.  
 rondell-diameter Pr/st  
 20-3387-1 115 mm 17:50  
 20-3387-2 125 mm 19:—  
 20-3387-3 150 mm 26:—

**Sliprondell** med kardborrefäste, diam. 18 mm 20 st sorterade rondeller, grov, medium och fin.  
 20-3388-1 90 x 165 21:50  
 20-3388-2 93 x 230 23:—  
 20-3388-4 63 x 390 32:—



**Stödronnell** för rondeller med centrumhål. Axelåfäste 6 mm.  
 Nr Diam. Pris  
 20-499 125 mm 27:50

**Stödronnell** för rondeller med kardborrefäste. Axelåfäste 6 mm.  
 Nr Diam. Pris  
 20-3389 125 mm 45:—

**Stödronnell** för rondeller med kardborrefäste inv. M14 gänga.  
 Nr Diam. Pris  
 30-2753 125 mm 89:—



**Stabiflex** stödronnell ger en jämn och fin yta utan slipmärken. Tar upp vertikala och horisontala vibrationer. Kan max. lutas till 30° i alla riktningar. Diam. 125 mm. OBS! Då kardborrefäste önskas monterar man en 20-3387-2.  
 30-3432 ..... 98:—



**Stödronnell** för fiber-rondell och grovrengörare. Diam. 115 mm. inv. M14 gänga  
 30-4690 ..... 64:—



**Stödronnell** för stenskott och lackskador. Diam. 18 mm, kardborrefäste.  
 31-2140 ..... 34:—

**Sliprondell** med kardborrefäste, diam. 18 mm 20 st sorterade rondeller, grov, medium och fin.  
 31-2141 ..... 14:—



**SLIPPBAND**, aluminiumoxidbelagd duk, bindemedel fenolharts. För trä, metall m.m. Kornstorlek 40, 80 och 120. **Ange kornstorlek.**

Dim	passar maskin	Nr	2 st	Nr	10 st
65 x 410	AEG B/D, H/H, Skil 593 U	31-1941	21:50	20-2658	92:—
100 x 552	Skil 400 H, 1400 H	31-1942	35:—	30-379	150:—
75 x 510	Black & Decker	31-1943	26:50	20-3822	112:—
75 x 533	AEG Bosch, H/H, Metabo	31-1944	27:50	20-1077	117:—
54 x 540	20.2032 (utg. modell)	31-1945	23:—	20-2034	98:—
76 x 457	Skil 1200	31-1946	25:50	30-3487	108:—
100 x 560	AEG Eliu, B/D 405	31-1947	36:50	30-1953	153:—
110 x 620	AEG Holz-Her, HBSZ	31-1948	43:—	30-1963	183:—
75 x 750	Picador	31-1949	33:—	30-1272	141:—
50 x 920	Kinzo(endast 80)	31-1950	37:50	30-2298	160:—
100 x 910	40-3057	31-1951	47:—	30-3058	198:—
150 x 1220	40-4143	31-1952	84:—	30-4183	356:—



**Slippapper med kardborrefäste.** Aluminiumoxidbelagt papper. Bindemedel fenolharts. Lämpligt till el- och luftverktyg efter komplettering med **kardborreduk** 20-3388. Kornstorlek 40, 60, 80, 120, 180, 240, 400. Från korn 120 är slippapperet självrensande (stearatbelagt). **Ange kornstorlek.**

Nr	Dim	Passar	Pris/5 st
31-1970	70 x 125	handkloss 20-3806	15:—
31-1972	90 x 165	tryckluftverktyg 30-3217	18:—
31-1974	93 x 230	el-verktyg	21:50
31-1976	65 x 390	tryckluftverktyg 30-3218	25:—
<b>Slippappersortiment.</b> 2 st ark av korn 60, 80, 120, 180, 240 = 10 st/sats.			26:—
Nr	Dim	Pris/sats	
31-1971	70 x 125 mm	26:—	
31-1973	90 x 165 mm	31:50	
31-1975	93 x 230 mm	38:—	
31-1977	65 x 390 mm	43:—	

**Slippapper**, aluminiumoxidbelagt papper, bindemedel hudlim. **10 st ark** 115 x 280 mm. Korn 40, 80, 100, 150, 240. **Ange kornstorlek.**  
31-1981 ..... 19:50  
**Slippappersortiment** av 31-1981. 10 st/sats.  
31-1982 ..... 19:50

**Slippapper**, aluminiumoxidbelagt papper, bindemedel hudlim. **10 st ark** 65 x 450 mm. Korn 40, 80, 100, 150, 240. **Ange kornstorlek.**  
31-1983 ..... 16:—  
**Slippappersortiment** av 31-1983. 10 st/sats.  
31-1984 ..... 16:—  
**Slippappersortiment** av 31-1986. 10 st/sats.  
31-1987 ..... 21:—



**Slippapper för PEX 115A.** Kornstorlek 40, 60, 80, 120, 180, 240, 320, 400. **Ange kornstorlek.** 5 st/tp.  
31-1961 ..... 21:50

**Slippapper för PEX 125 AE.** Kornstorlek lika ovan. **Ange kornstorlek.** 5 st/tp.  
31-1963 ..... 23:50  
**Slippappersortiment** av 31-1961. 10 st/sats.  
31-1962 ..... 38:50  
**Slippappersortiment** av 31-1963. 10 st/sats.  
31-1964 ..... 41:50

**Sliprondell** glesbelagd aluminiumoxid fenolhartsbunden fastsättning med självhäftande baksida. Korn 40, 60, 80, 120, 180, 240. **Ange kornstorlek.**

Nr Diam. Pr/5 st  
31-1953 120 mm 16:—  
31-1955 150 mm 19:50  
**Sliprondellsortiment** av 31-1953. 12 st/sats.  
31-1954 ..... 29:—

**Sliprondellsortiment** av 31-1955. 12 st/sats.  
31-1956 ..... 36:—  
**Sliprondell.** Korn 40, 80 och 120. **Ange korn.**

Nr Diam. Pr/2 st  
31-1957 225 mm 21:50  
**Sliprondell.** Korn 60, 80 och 100. **Ange korn.**  
Nr Diam. Pr/2 st  
31-1958 300 mm 24:50

**Sliprondell med kardborrefäste.** Korn 40, 60, 80, 120, 180, 240. **Ange kornstorlek.**

Nr Diam. Pr/5 st  
31-1965 125 mm 21:50  
31-1967 150 mm 23:50  
**Sliprondellsortiment** av 31-1965. 12 st/sats.  
31-1966 ..... 42:—  
**Sliprondellsortiment** av 31-1967. 12 st/sats.  
31-1968 ..... 47:—

**Sliprondell,** glesbelagd aluminiumoxid fenolhartsbunden fastsättning. **Centrumhål.** Korn 40, 60, 80, 120, 180, 240. **Ange korn.**  
Nr Diam. Pr/5 st  
31-1959 125 mm 19:50  
**Sliprondellsortiment** av 31-1959. 12 st/sats.  
31-1960 ..... 32:—

**Korund (Alu.oxid)** papper/duk. För trä, metall, målade o. lackade ytor, spackel, rost m.m.

Formförändring. Rostborttagning. Nedslipning av tapetskarvar. Bortslipning av färg. Korn 24–60

Slipning av hyvlad yta. Mattsilpning vid om målning m.m.  
Korn 80–120

Bortslipning av fiberresster. Nymålning snickeri. Slipning av plastbåtar/bilar före slutmålning. Korn 150–400

**Flinta papper.** Slipning av obehandlade träytor.

Formförändring, fashing  
Korn 4–6

Mellan- och finsilpning.  
Korn 1–3

Finsilpning till en jämn och finslutya.  
Korn 000–0

**Våtslippapper** för olje- och vattenslipning av målade och lackade ytor, plastbåtar, bilar m.m.

Slipning av botten och köl samt avjämnning av plastspackel på t.ex. bilen.  
Korn 80–120

Matt-samt bortslipning av dropp och rinn vid målning och lackering av båten, bilen, möbler m.m.  
Korn 280

Mattsilpning vid höga krav på slutytan  
Korn 500–800



**Roterande fil,** diam. 30 mm, skaft 10 mm. Tillverkat av hårdat verktygsstål, ger slät yta. Lämpligt för t.ex. skedar, slevvar m.m.  
20-4750 ..... 398:—



**Smärgel, Limbunden.** Aluminiumoxid belagd duk, kornstorlek 80, 120, 180, 240, 400. Levereras på rulle 20 mm bred 15 m lång. **Ange kornstorlek.**  
30-1032 ..... 29:—

**Sandpapper,** limbundet Flintapapper i ark storlek 230 x 280 mm för slipning av trä m.m. **Ange kornstorlek** 000-6.

Nr Korn Pr/10 st  
31-60 000-0 12:—  
31-60 1-2 13:—  
31-60 3-4 13:50  
31-60 5-6 14:50

**Sandpapper,** limbundet Flintapapper i band, bredd 100 mm. **Ange korn.**

Nr Korn Pr/10 m  
31-1930 000–3 21:50  
31-1930 4-6 23:50  
Nr Korn Pr/50 m  
31-1939 000-3 59:—  
31-1939 4-6 69:—

**Våtslippapper.** Vattenfast papper, belagd med kiselkarbid, bindemedel fenolharts. Ark 230 x 280 mm.  
31-1988  
Kornstorlek 80 120  
Pris/5 st 26:— 23:50  
Kornstorlek 180, 280, 500, 800  
Pris/5 st 21:— 19:50

**Slippappersortiment** av 31-1988. 12 st/sats.  
31-1989 ..... 32:—



**Roterande rasp** av hårdat specialstål. Diam. 40 mm. 12 mm axel – alt. M14 gäng för vinkelslip. Oumbärlig vid urfrisning av t.ex. kåsor.  
20-2801 ..... 398:—



**Slipcylinder,** bestående av ett stort antal väburna sandlameller. Utmärkt för slipning av både plana och buktiga ytor. 6 mm axel.  
**60 x 40 mm,** Korn 150  
20-2449-1 ..... 64:50  
**50 x 20 mm,** Korn 80  
20-2449-2 ..... 48:—

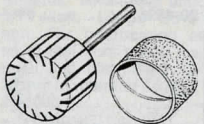

**Expanderande slippulle,** bestående av en slitsad gummicylinder som expanderar av centrifugalkraften och fäster sliphyfsan. 6 mm axel, avsedd för gradning och slipning av trä, järn, stål mm. Levereras med två sliphyfsor.

Nr bredd Pr sats  
20-3091 22 x 20 36:—  
20-3092 45 x 30 47:—  
**Sliphylsa,** passande ovanst. slippullar. Finns i grovlek 60 och 120. **Ange grovlek.**  
Nr mått mm Pr 10 st  
20-3093 22 x 20 29:—  
20-3094 45 x 30 59:—



**Slipkon** av keramiska kulor. Utmärkt vid efterbearbetning då man använt roterande rasp. Kan slipas till önskad form mot en bänkslipmaskin. Diam. 50 mm 8 mm axel.  
20-2984 ..... 57:—

**Slipcylinder** bestående av aluminiumoxidlameller och slipull. God avverkningshastighet på de flesta material. Diam 75 mm, höjd 50 mm, axel 6 mm.  
20-3527 ..... 159:—



**Fiberrondell,** för krävande maskinslipning. Fenolhartsbunden aluminiumoxid. Rygg av 0,8 mm tjock vulkanfiber. Korn 36, 50, 60, 80, 120. **Ange kornstorlek.**

31-1990 Dim. 80 x 22 Pr/2 st 12:—  
31-1991 Dim. 80 x 22 Pr/10 st 38:50  
31-1992 Dim. 115 x 22 Pr/2 st 17:50  
31-1993 Dim. 115 x 22 Pr/10 st 57:50  
31-1994 Dim. 125 x 22 Pr/2 st 19:—  
31-1995 Dim. 125 x 22 Pr/10 st 63:—

**Flapronnell** av zirkonoxid med metallnav, mycket slitstark. Korn 40, 100. **Ange kornstorlek.**  
31-1996 Dim. 115 x 22 Pr/st 69:—

**Kapskivor,** armerade och 2,5 mm tjocka. Kapning av stål och metall.

Nr Dia./håll mm Pris/st Pris/10  
20-330 76/8 15:— 127:—  
30-3357 100 x 16 16:— 135:—  
30-1624 115/22 16:50 142:—  
30-3116 125/22 17:50 149:—  
30-167 125/12,7 17:50 149:—  
30-169 180/22 22:50 192:—  
30-3072 230/22 32:50 274:—

**Kapning av sten, betong, marmor, etc.**  
Nr Dia./håll mm Pris/st Pris/10  
30-1625 115/22 17:— 145:—  
30-166 180/22 19:— 163:—  
30-3118 125/22 19:— 163:—  
30-168 180/22 26:— 219:—  
30-3073 230/22 35:50 299:—

**Navrondell,** tjocklek 6,5 mm, 8500 v/min. Slipning av järn/stål eller sten/betong (gjutgods).  
Nr Dia./håll mm Pris/st Pris/10  
20-1090 180/22 Järn/stål 32:50 279:—  
20-1091 180/22 Sten/betong 36:50 309:—  
30-3358 100 x 16 Stål 18:50 159:—  
30-1626 115/22 Stål 20:— 169:—  
30-3119 125/22 Stål 21:— 176:—  
30-3074 230/22 Stål 53:50 454:—

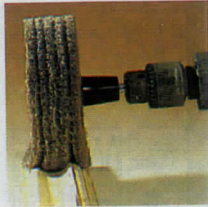

**Scotch-Brite finish-rondell** för putsningsarbeten på trä och metall, t.ex. profilputsning, fiberrensning på trä m.m. Dim. 75 x 32 mm, axel 6 mm.  
20-4161 ..... 109:--



**Scotch-Brite combiflapborste** bestående av fin putsduk och slipduk. God avverkning med hög ytfinish. Kan användas på de flesta material. Dim. 75 x 45 mm, axel 6 mm.  
20-4158 ..... 164:--



**Scotch-Brite grov rengöringsrondell.** Unik konstruktion särskilt lämplig för färg- och rostborttagning, rensning av svetsfogar m.m. Monterade på 6 mm axel. Nr Mått mm Pris  
20-3312 100 x 12 74:--  
20-3313 75 x 25 89:--



**Scotch-Brite Grov rengöringsrondell 115 mm.** Användningsområde lika ovan. OBS! Stöd rondell 30-4690 måste användas.  
30-4691 ..... 119:--

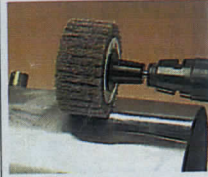

**Scotch-Brite finish-borste** för polering av aluminium, mässing och koppar. Borttagning av oxider från metalltylor. Putsning av rostfritt stål. Dim. 75 x 45 mm, axel 6 mm.  
20-4165 ..... 144:--



**Scotch-Brite putsduk** för rengöring och putsning av målade ytor kopparrör m.m. Ark 158 x 224 mm. Nr Pr/st 20 st  
30-4159 12:50 186:--

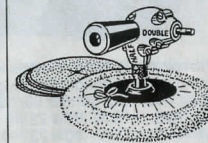

**Putts och poleringssats** passande handbormaskiner. Består av vinkelväxel med ståldrev och självsjörjande lager, omsättning 1:2 eller 2:1, handtag, 5" gummiskiva med lammskinshätta och sandpappersrondeller.  
30-1178 ..... 189:--

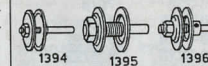

**Slip- och polervax** för grov- och höglanspolering som ovan.  
20-4596 ..... 64:--

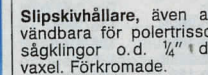

**Slip- och polervax** för grov- och höglanspolering som ovan.  
20-4596 ..... 64:--

**Slip- och polervax** för grov- och höglanspolering som ovan.  
20-4596 ..... 64:--



**Polersats** för höglanspolering och mattering av alla metaller och konstmaterial. Levereras med sex olika borstar och polerskivor, hållare med 6 mm axeltapp samt två olika polerpastor.  
30-2783 ..... 347:--



**Ståltrådsborste** av vägg specialtråd, 0,30 mm. Nav med stålflansar och 13 mm hål för diam. 100 och 150 och 20 mm hål för diam. 200.  
Nr Storl. Pris  
20-315 100 x 30 mm 113:--  
20-310 150 x 20 mm 124:--  
20-311 200 x 30 mm 153:--

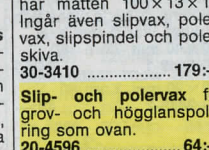

**Ståltrådsborste** av vägg specialtråd, 0,30 mm. Nav med stålflansar och 13 mm hål för diam. 100 och 150 och 20 mm hål för diam. 200.  
Nr Storl. Pris  
20-315 100 x 30 mm 113:--  
20-310 150 x 20 mm 124:--  
20-311 200 x 30 mm 153:--



**Ståltrådsborste** av vägg specialtråd, 0,30 mm. Nav med stålflansar och 13 mm hål för diam. 100 och 150 och 20 mm hål för diam. 200.  
Nr Storl. Pris  
20-315 100 x 30 mm 113:--  
20-310 150 x 20 mm 124:--  
20-311 200 x 30 mm 153:--

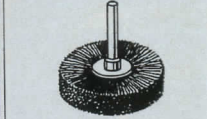

**Ståltrådsborste** med 6 mm axeltapp av järn. Vågg ståltråd, 0,2 mm.  
Nr Diam. x bredd Pris  
20-307 40 x 6 mm 25:50  
20-308 50 x 10 mm 26:50  
20-309 60 x 15 mm 27:50

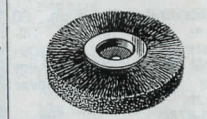

**Ståltrådsborste** av vägg specialtråd, 0,30 mm. Nav med stålflansar och 13 mm hål för diam. 100 och 150 och 20 mm hål för diam. 200.  
Nr Storl. Pris  
20-315 100 x 30 mm 113:--  
20-310 150 x 20 mm 124:--  
20-311 200 x 30 mm 153:--



**Cylinderstålborste.** För arbeten på svaråtkomliga ställen. Diam. 28 mm, axel 6 mm.  
20-2516 ..... 27:50

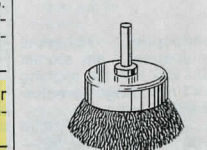

**Stålkoppsborste** med 6 mm axeltapp och borstkransdiam 60 mm. Vågg 0,25 mm ståltråd.  
20-1824 ..... 27:--



**Stålkoppsborste** med 6 mm axeltapp och borstkransdiam 80 mm. Vågg 0,38 mm ståltråd.  
20-1825 ..... 47:--



**Stålborstsats** med 5 st borstar. Diam. 25, 38, 50, 63 och 76 mm. Axeltapp 6 mm.  
30-4260 ..... 34:--



**Raspstiftsats** med 5 olika profiler på 1/4" skaft. 20-3967 ..... 29:--

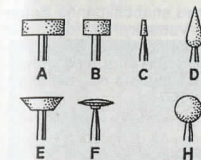

**Slipstift Nr 20-560**, keramiska av aloxid, som lämpar sig för slipning i såväl stål som de flesta andra material. På stål-skaft med 3 mm diam.  
Typ Diam. mm Pr/st 10 st  
A 20 x 7 20:-- 152:--  
B 10,5 x 10 20:-- 152:--  
C 2,4 x 10 22:-- 176:--  
D 8 x 17 24:-- 193:--  
E 16 x 5,5 24:-- 193:--  
F 13 x 4 22:-- 176:--  
H 10 rund 23:-- 185:--

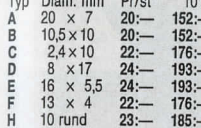

**Slipstift Nr 20-561**, på 6 mm stål-skaft. Tillverkade av aloxid och lämpliga för slipning, putsning o.d. i alla material.  
Typ Diam. mm Pr/st 10 st  
A 32 x 11 26:-- 198:--  
B 20 x 6 20:-- 152:--  
C 7 x 19 23:-- 185:--  
D 17 x 31 31:50 245:--  
F 32 x 6 29:-- 226:--  
G 25 x 3,5 21:50 162:--  
H 27 rund 31:-- 239:--



**Raspstift Nr 20-1561** på 1/4" skaft. Effektiva på de flesta byggnadsmaterial, plast m.m.  
Typ Diam. Längd Pr st  
A 5/8" 1 1/2" 16:--  
B 5/8" 1 3/4" 16:--  
C 5/8" 1 7/8" 16:--  
D 5/8" Rund 16:--



**Slipstift, keramiska** med 1/4" skaft. Längd 50-80 mm. För bearbetning av såväl stål som andra material. 5 st olika i diam. 18-25 mm monterade å karta.  
20-1020 ..... 29:--

**Batteri R6 32-3718 4-pack 12:50**

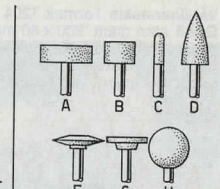

**Slipstift, keramiska** med 1/4" skaft. Längd 50-80 mm. För bearbetning av såväl stål som andra material. 5 st olika i diam. 18-25 mm monterade å karta.  
20-1020 ..... 29:--

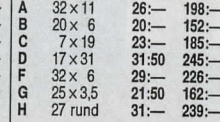

**Slipstift** lika föregående men mindre. Diam. 10-15 mm på 3,2 mm skaft. 5 olika.  
20-2269 ..... 23:--



**Slipstift, 25x10 mm**, på 6 mm stål-skaft för slipning av hårdmetall.  
Nr Pr/st 10 st  
20-3842 21:-- 170:--  
Slipstift, som ovan.  
25 x 25 mm.  
20-3843 25:50 205:--



**Slipstift, 25x10 mm**, på 6 mm stål-skaft för slipning av hårdmetall.  
Nr Pr/st 10 st  
20-3842 21:-- 170:--  
Slipstift, som ovan.  
25 x 25 mm.  
20-3843 25:50 205:--



**Roterande snabbstålsfilar SANDVIK Nr 20-3627.** Ny modell med slipade skär som ger högre avverkning och bättre ytfinish, för arbeten i ohärdat stål, gjutjärn och mjuka material. Skaftdiameter 6 mm.  
Typ Diam. x längd Pr st  
1 6 x 16 mm 79:--  
2 12 x 25 mm 137:--  
3 10 x 20 mm 107:--  
4 12 x 25 mm 149:--  
5 12 x 20 mm 123:--  
6 12 x 25 mm 139:--  
7 12 x 11 mm 107:--  
8 12 x 27 mm 139:--

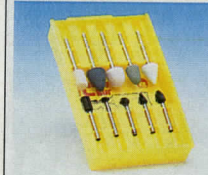

**Slip och filstiftsats** med 5 olika keramiska slipstift samt 5 olika roterande filar. Samtliga med 3 mm axel. I plastlåda.  
20-2575 ..... 119:--



**Slip- och filstiftsats** med 5 olika slipstift av aloxal samt 5 olika roterande filar. Samtliga med 1/4" axeltapp. I plastfodral.  
30-2052 ..... 149:--



**Diamantslipstift i sats** med 6 olika profiler för slipning av stål, hårdmetall, glas m.m. Finns med 2 mm skaft, total längd 3 cm, och 4 mm skaft, total längd 5 cm.  
20-3979-2 2 mm skaft 149:--  
20-3979-4 4 mm skaft 179:--



**Gravypenna** för märkning, gravering och slipning. Lev. med transformator 220 V, 1 st diamantsliff, 2 st slippstenar diam. 2,3 mm samt 2 st mallar.  
30-3929 ..... 395:--  
**Gravysats** med 4 olika diamant- och 4 olika slipstift. 2,3 mm axel.  
20-4167 ..... 119:--



Slipmaskin med 100 mm slipskiva för vattenslipning av knivar, saxar, stämjärn m.m. Anhåll för medslipning. Motor 220 V/45 W. Varvtal 270 v/min.  
30-3208 ..... 298:—  
30-3747 Reservskiva till 30-3208 ..... 69:—

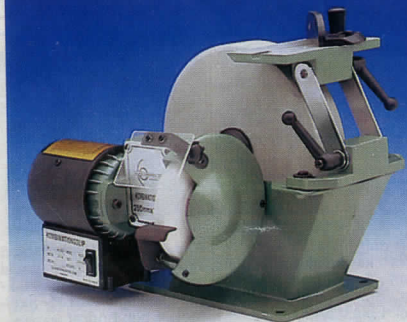

Kombinationsslip med 250 x 50 mm slipsten (60 v/min) för slipning av eggverktyg och slipskiva 125 x 16 mm (2800 v/min) för grovslipning. Vattenho av aluminium. Motor 220V/185W. Vikt 15 kg. Levereras med slipstöd inkl. geringsanhåll samt skyddsglas.  
40-3303 ..... 1398:—  
Slipsten av Gotlandssten. Vikt 5 kg.  
40-3398 ..... 159:—  
Slipsten Super aluminium oxid. Snabbare slipning, håller längre.  
40-4789 ..... 398:—



Endast 30-545

Gravymaskin POWERLINE. Kraftigt utförd i slagfast nylonhölje. Avsedd för såväl hobby som yrkesarbetare. Steglöst variabel slaglängd samt balanserad viktfordelning och därigenom lätt att arbeta med. För gravering och dekorerung i metall, glas, plast, keramik etc. Märkning med namn eller nummer. Etsning och präglning, träsnide, modellbygge m.m. S-märkt och dubbelisolerad. Med 10 tillbehör. 220 V, 6 W.  
30-545 ..... 649:—  
Gravymaskin. Lika föregående men i kraftigare utförande med en hastighet och för kontinuerlig drift. Levereras med ett slipstift och tre hårdmetallstift. 220 V/10 W  
30-2606 ..... 749:—  
Reservspetsar  
20-541 Hårdm. .... Pr/par 126:—  
20-542 Diamant ..... Pr/st 223:—



Vättslipmaskin Tormek 1204 med snabbslipande Super Grind sten diam. 200 x 40 mm. Vattenkyllning förhindrar överhettning. Läderbrynskiva med slippasta ger supervass egg. Motor 220 V/120 W. Levereras med universalstöd, slippigg, vinkelmätare, brynpasta och handbok.  
Vikt 7 kg.  
40-4413 ..... 1498:—



Vättslip Tormek Natural 1501 i kraftigt utförande med motor 220 V/200 W för kontinuerlig drift. Levereras med natursten diam. 250 x 50 mm, läderbrynskiva, universalstöd, brynpasta vinkelmätare samt handbok. Vikt 14,5 kg.  
40-4414 ..... 1895:—



30-4790 Handbok, slipning av eggverktyg ..... 69:—  
20-4791 Slippigg för saxar ..... 208:—  
20-2943 Slippigg för hyveljärn ..... 104:—  
20-2944 Slippigg för yxor ..... 60:—  
20-2945 Slippigg för skölpar ..... 76:—  
30-2946-1 Svarvanordning med hårdmetallskär för avsvärning av ojämn naturslipsten ..... 120:—  
30-2946-2 Svarvanordning m. diamant för SuperGrind och natursten. .... 314:—  
20-3378 Slippigg för knivar bredd 45 mm ..... 154:—  
20-3379 Slippigg för knivar bredd 100 mm ..... 217:—  
20-3399 Vinkelmätare för knivar ..... 47:—  
Slippigg för hyvelstål upp till 320 mm längd  
30-4166 ..... 790:—  
Reservdel:  
20-4415 Brynpasta ..... 34:—  
Slipsten av Gotlandssten. Vikt 5 kg.  
40-287 ..... 175:—  
Slipsten TORMEK original. Lika ovan men med centrerbussning som gör att stenen roterar exakt runt.  
40-282-1 ..... 314:—  
Slipsten TORMEK Super Grind, Slippar mycket snabbare än en naturslipsten och håller mycket längre.  
40-282-2 ..... 718:—



Bänkslipmaskin för finslipning av eggverktyg. Motor 230 V/200 W. Varvtal 2850 v/min. Levereras med vit specialskiva 150 x 40 mm samt smärgelskiva bredd 20 mm. Vikt 10 kg.  
30-4410 ..... 398:—



Bänkslipmaskin med två slipskivor 150 mm. Motor 220 V 370 W. Varvtal 3000 v/min. Lev. m. kåpa och skyddsglas. Mått 38 x 20 x 24 cm. Vikt 11,7 kg.  
40-4370 ..... 479:—



Slipmaskin ES 160 med slipskivor för grov- och finslipning. Kraftig modell för verkstadsbruk. Motor 220 V, 300 W ut. Varvtal 3000 v/min. Slipskivor 160 x 20 mm. Längd 43 cm, bredd 18 cm, höjd 21 cm. Vikt 15 kg. Med S-märkt sladd och stickpropp. Levereras med skyddsglas.  
40-735 ..... 898:—

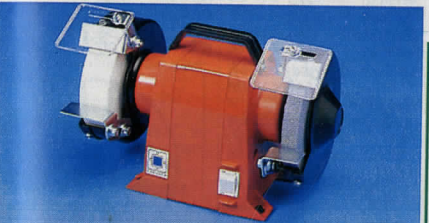

Bänkslipmaskin DS 5150TS, med i det närmaste helt vibrationsfri gång. Motor 220 V/275 W. Varvtal 3000 v/min. Levereras med vit specialskiva (bredd 40 mm, diam. 150 mm) för slipning av eggverktyg, samt smärgelskiva bredd 20 mm. Vikt 7,3 kg.  
40-3009 ..... 979:—



Brynen av aluminiumoxid för skärpning av sniderjärn mm. Levereras i sats om 6 st olika.  
20-2759 ..... 79:—  
Olja för Arkansas brynen. 90 cc levereras i plåtkanna.  
20-2695 ..... 39:—  
20-2693 ..... 94:—  
Oljebryne Arkansas, lika ovan men med rund rygg. Storl. 10 x 50 x 100 mm.  
20-2694 ..... 198:—



Slipsats, innehållande 1 grovt (106 x 40 x 13 mm), 1 fint (75 x 25 x 7 mm) Arkansas oljebryne samt slipolja.  
20-2509 ..... 179:—  
Oljebryne, Arkansas, för finare eggverktyg. Storl. 10 x 25 x 100 mm.  
20-1094 ..... 98:—  
Bänkryne storl. 2 x 5 x 15 cm. Ena halvan medium, den andra fin.  
30-2940 ..... 19:50  
Bryne. Ett litet finkornigt bryne. Storlek 88 x 19 x 9 mm.  
20-693 ..... 23:50



Slipskiveavrivare med slirulle 30 x 20 mm av stansade stålbrickor. Gummiklätt handtag av stål.  
20-3147 ..... 109:—

Reservskivor till 30-4410 (en fin och en grov). 150 x 40 mm, 150 x 20 mm. Axelhål 32 mm.  
20-4368 ..... 164:—  
Utbytesskivor till 40-3500 och 40-4370. Mått 150 x 20 mm. Axelhål 32 mm. Lev i sats om en grov och en fin skiva.  
30-3633 ..... 179:—  
Utbytesskivor till 40-3302. Mått 150 x 20 mm. Axelhål 1/2".  
30-3401 Fin ..... 89:—  
30-3402 Grov ..... 89:—

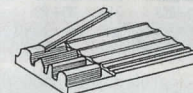

Profilbryne med nio olika konkava- och konvexa profiler för skärpning av sniderjärn.  
30-2889 ..... 97:—

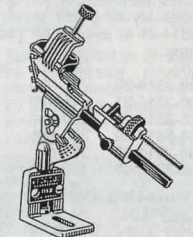

Slipanhåll för spiralborrar. Användes som tillsats till vilken bänkslipmaskin som helst och är lätt att montera. 3-19 mm borrar kan slipas snabbt och korrekt. Svensk bruksanvisning. Bottenplattan 78 x 43 mm. Total höjd ca 18 cm.  
30-1204 ..... 98:—

Semiproffs-klinga hårdmetall
Lämplig för klyvning och kapning av alla typer av trämaterial samt spånplattor etc. Ytbehandlad med rostskyddande och friktionsdämpande lack.

Table with columns: Nr, Diam. mm, Axelhål mm, Passar, Tänder, Pris. Lists various saw blade models and their specifications.

Proffs-klinga hårdmetall med 3 slitsar f.o.m. 150 mm.
Lämplig för klyvning och kapning av alla typer av trämaterial. Klingan är avsedd för yrkesmässig användning. Skärbredd 2,6 mm t.o.m. 184 mm diam. Däröver 2,8 mm. Kan omslipas 10-20 ggr.

Table with columns: Nr, Diam. mm, Axelhål mm, Passar, Tänder, Pris. Lists professional-grade saw blade models.



Hårdmetallklingor för snickerimaskiner. Lämpliga för både klyvning och kapning. Axelhål 30 mm. OBS! 30-3314-21 är avsedd för radialsåg med progressiv tandning.

Table with columns: Nr, Diam, Tandantal, Skärbredd, Pris. Lists hard metal saw blade models.

Table with columns: Nr, Diam. mm, Tänder, Pris. Lists hard metal saw blade models.

KÖPINFORMATION SE SID 312

Vedkapsklinga med hårdmetalltänder. Axelhål 30 mm.
40-3637 Diam 600 mm 48 tänder 995:-
40-3638 Diam 700 mm 56 tänder 1258:-

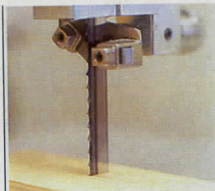

Bandsågblad för trä, i hög kvalitet, härjade. Skränka slipade och svetsade.
Passar: Powerline (1430 mm), 40-3175 (1783), Inca (1874 mm), 40-705 (2000 mm), Scheppach (2100 mm), 40-2470 (Lini (2358 mm), och 40-2670 (2384).

Table with columns: Nr, Längd mm, Bredd mm, Tjocklek mm, Pris. Lists various saw blade models.

Table with columns: Nr, Längd mm, Bredd mm, Tjocklek mm, Pris. Lists various saw blade models.

Bandsågblad universal. För metall men även för trä. Tandspetshärdat, 18 tänder/tum.

Table with columns: Nr, Längd mm, Bredd mm, Tjocklek mm, Pris. Lists various saw blade models.



Röjsågsklinga med 20 mm axelhål

Table with columns: Nr, Diam., Pris. Lists various saw blade models.

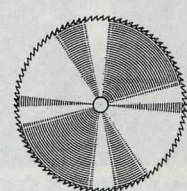

Vedkapsklingor Axelh. 30 mm.
40-2543 60 cm 495:-
40-2544 70 cm 598:-

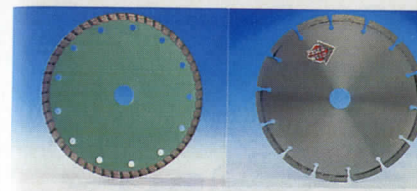

Diamantsågklingor.

Monteras i vinkelslipar och stensågar. Kapar mängdubbelst snabbare och med minst 50 ggr längre livslängd än en vanlig kapskiva. Skärbredd 2.0 - 2.5 mm. Centrum hål 22 mm.

Turbo för kapning av sten, betong, tegelpannor och marmor. Ger ett fint snitt.

Table with columns: Nr, Diam., Pris. Lists diamond saw blade models.



Multihålsåg med 9 olika cirkelblad. Håldiam. 25, 32, 38, 44, 50, 57, 64, 70 och 76 mm. Bladhållare av pressgjuten aluminium. Max. sågdjup 17 mm.

Hålsåg med 7 utbytbara kvalitetsblad av härdat stål. Bladhållare av pressgjuten aluminium. Håldiameter 46, 53, 59, 66, 73, 82 och 94 mm. Max sågdjup 30 mm.

Hålsåg, lika föregående men för ventiler, spirorör, avloppsrör m.m.

Insats ringar 20-2337 av stål för ändring av centrumhål på sågklingor.

Table with columns: Typ, Diam., Pris. Lists various saw blade models.

Laser för kapning av armerad betong, armeringsjärn, granit. Ger ett grövre snitt.

Table with columns: Nr, Diam., Pris. Lists laser saw blade models.

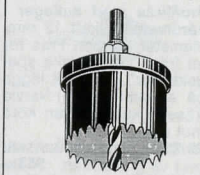

Hålsåg för montering av el-dosor i trä, masonit, byggplattor m.m. Axeln är 6-kantfasad och fäster säkert i chucken på el-borr-maskin. Finnes i följande storlekar: 64, 68, 74, 78 eller 83 mm håldiameter. Angives vid beställning! Kraftigt svenskt kvalitetsverktyg för yrkesmän.

Reservkär till ovanstående hålsåg. Storlek: 64, 68, 74, 78 eller 83 mm.

Hålsåg, lika föregående men för ventiler, spirorör, avloppsrör m.m.

Table with columns: Nr, Diam., Pris. Lists laser saw blade models.

Reservkär till ovanstående hålsåg.

Table with columns: Nr, Diam., Pris. Lists laser saw blade models.

Centereringsdon. -1 för apparatdosor Ø 74 mm, -2 för kopplingsdosor Ø 83 mm. Ger exakt centering av eldosor i gipsskivor utan att flytta skivan för uppmatning.

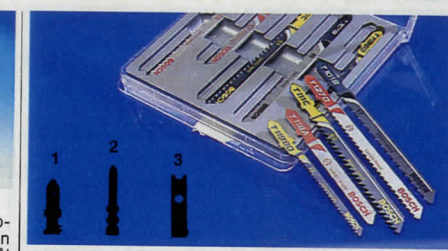

Sticksågblad. Finns med tre olika fästen (se bilden), som passar de mest förekommande fabrikrat. Ange fäste (1, 2 alt. 3). Fäste 1 och 3 = 3-pack, fäste 2 = 5-pack.

Table with columns: Nr, Användning, Pr. förp. Lists various saw blade models.

Sticksågbladssats med två av vardera ovanstående blad. Fäste 1. Förp. i plastlåda.

Table with columns: Nr, Tänd/tum, Längd, Anv.område, Pr/tp. Lists various saw blade models.



Bågfilsblad "Sandflex". 24 tänder. Bi-metall: tandkanten av segt stål. 2-pack.

Bågfilsblad "Sandflex". 18, 24, 32 tänder. 3-pack.

Metallsågblad av legerat verktygsstål. 24 tänder/tum. Längd 12". Svensk tillv. 3-pack.

Metallsågblad av snabbstål. 24 tänder/tum. Längd 12". Svensk tillv. 2-pack.

Metallsågblad av snabbstål. 24 tänder/tum. Längd 12". Svensk tillv. Pr st.

Metallsågblad av Bi-Metall m. progressiv tandning järnt stigande från 14 till 30 tänder/tum. Längd 12". Svensk tillv. Pr st.

Metallsågblad av Bi-Metall m. progressiv tandning järnt stigande från 14 till 30 tänder/tum. Längd 12". Svensk tillv. Pr st.



Sågblad DU PONT av stål belagt med skänpta av tungstenskarbidkorn, ett av världens hårdaste material. Skär rätt igenom hårda material som glas, kakel, skiffer, sten, marmor, eternit, rostfri plåt, fjäderstål m.m.

Skårsåg DU PONT för rak sågning i hårda material. Passar i en vanlig bågfil. Längd 30 cm.

Trädsåg DU PONT passande bågfil. Sågar i vinklar och mönster. Längd 30 cm.

Table with columns: Nr, Användning, Pr. förp. Lists various saw blade models.

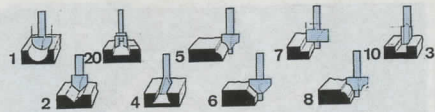

Fräsar 20-2338 av HSS-stål med 6 mm skaft för 18.000 - 28.000 v/min.  
Fräsar 20-2339 lika ovanstående men av hårdmetall. Kullagrad styrtapp.

Typ	20-2338 HSS	20-2339 Hårdmet.
1 Hålkålsfräs 8,0 mm	88:-	239:-
2 V-not fräs	82:-	189:-
3 Notfräs 10,0 mm	67:-	184:-
4 Sinkfräs HSS 14,3/HM 12,7 mm	98:-	189:-
5 Avrundningsfräs m. styrtapp	129:-	332:-
6 Falsfräs 45° m. styrtapp	111:-	268:-
7 Falsfräs 90° m. styrtapp	105:-	339:-
8 Profilfräs m. styrtapp	112:-	339:-
10 Notfräs 6 mm	62:-	173:-
20 Planfräs HSS 12,7/HM 19,0 mm	79:-	254:-

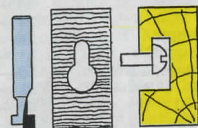

Upphållningshålfräs i hårdmetall (nyckelhålsfräs). För att fräsa upphållningshål på t.ex. klockor, spegelramar m.m.  
20-3874 ..... 183:-

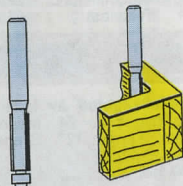

Kanträs i hårdmetall med kullager, 6 mm skaft. För att fräsa bort överskjutande material vid t.ex. fanering, limning av board, laminat eller dyl. Fräsen har liten diameter för att komma in i skarpa hörn.  
20-4168 ..... 179:-

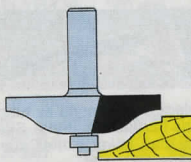

Frisfräs hårdmetall med kullager, för fräsning av dörrspeglar. Diam 67 mm. Max skärdjup 16 mm. 12 mm skaft.  
20-2927 ..... 979:-



Fingerskarvfräs med kullager i hårdmetall. För fräsning av skarvar i möbel och inredningsdetaljer, både i längstrå och ändträ. Fräsens unika konstruktion gör det möjligt att fräsa skarvar från miniumtjocklek 11 mm till maximumtjocklek 36 mm. Genom att använda fingerskarvfräs får man mycket starka limfogar även i ändträ och svårlimmade material t. ex teak m.m. Finns med 12 mm skaft. Ange dim.  
20-3873 ..... 1088:-



Profil - motprofilfrässats hårdmetall, för fräsning av t.ex. ramar till spegeldörrar typ allmoge. Diam 41 mm. För materialtjocklek min 16 mm, max 22 mm. Min effekt 750 W. Finns med 8 alt 12 mm skaft. Ange dim.  
20-2926 ..... 1178:-

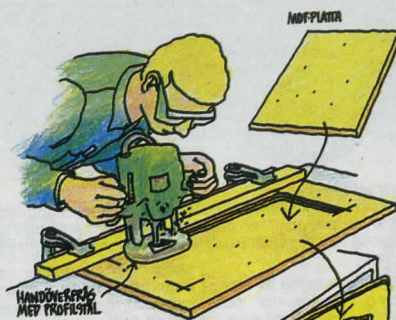

Profilfräs med kullager i hårdmetall. Skaft 12 mm, diameter 35 mm. Fräs för att fräsa t.ex. "falska spegeldörrar". En mall läggs på skivan (dörren) varvid fräsens kullager kan köra mot den.  
20-2339-32 rakt botten-skär 553:-  
20-2339-33 rundat botten-skär 569:-

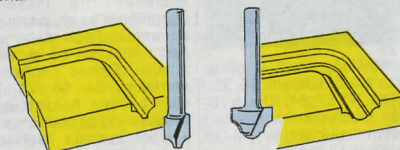

Profilfräs av hårdmetall med borrarpspets, för fräsning av falska speglar m.m.  
20-2339-30 diam. 9,5 mm ..... 309:-  
20-2339-31 diam. 19,1 mm ..... 464:-

Då vi inte kan presentera hela vårt fräsprogram i katalogen sändes förteckning Br 50 på begäran.

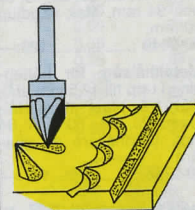

Treskärig V-notfräs i hårdmetall, 6 mm skaft. Tre specialslipade skär som är slipade ur en homogen hårdmetallkropp. Fräsen skär mjukt och fint t.ex. vid gravering av namnskyttar, dekorerande av möbler och andra träföremål.  
20-4169 ..... 449:-

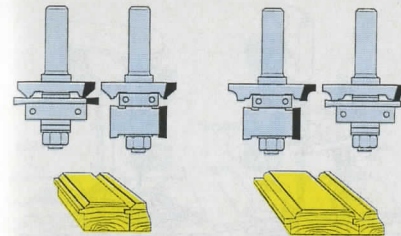

Panelfräset i hårdmetall med kullager, 12 mm skaft för fräsning av paneler, materialtjocklek 12-25 mm.  
20-4861 Med fasprofil 1249:-  
20-4862 Med avrundningsprofil 1249:-

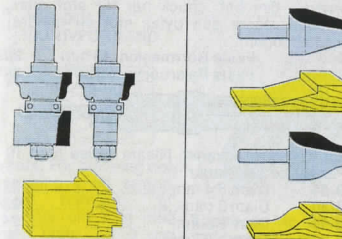

Fönsterspröjsfräs i hårdmetall med kullager, skaft 12 mm. För fräsning av div. fönsterspröjs i fönsterbågar och vitrinskåpdörrar m.m. Genom att montera bort en del av fräsen kan både hane och hona fräsas med samma fräs.  
20-4863 ..... 1098:-

Vertikal frisfräs i hårdmetall för frisfräsning av t.ex. dörrfyllningar. Genom att fräsa frisen vertikalt kan fräsdiametern reduceras så att även maskiner med 8 mm spännång kan användas.  
20-4865 Rak 526:-  
20-4866 Mjuk 526:-

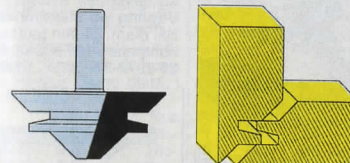

Hörnförbindningsfräs i hårdmetall, 12 mm skaft. För sammansättningar av hörn m.m. i olika former av skivmaterial. Kan även användas för slätskarvning av skivor, materialtjocklek 15-28 mm.  
20-4864 ..... 1258:-

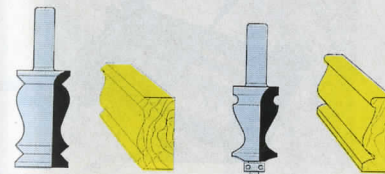

Listfräs i hårdmetall, med 12 mm skaft. För fräsning av profilerna i div. listverk såsom taklist, golvlister, dörr- och fönsterfoder m.m.  
20-4867 ..... 695:-

Listfräs i hårdmetall med kullager, 12 mm skaft. För fräsning av div. listverk.  
20-4868 ..... 486:-



Fräsatts. Grundsoriment innehållande 8 olika HSS-fräsar förpackade i plastlåda. 6 mm skaft.  
20-2401 ..... 629:-



Fräsatts universal innehållande fräsar i hårdmetall. Notfräsar 8 och 12 mm, zinkfräs, fasfräs 45 GR, kanträs, avrundningsfräs R 6,4, profilfräs med R 4 + R 4, v-notfräs samt reducerhylsa 6-8 mm. Lev. i verktygslåda.  
20-4399 ..... 879:-



Profilfräsatts innehållande profilfräsar i hårdmetall. Fasfräs 45 GR, avrundningsfräs R 4,8 och R 8, profilfräs med R 4 + R 4 samt reducerhylsa 6-8 mm. Levereras i verktygslåda.  
20-4398 ..... 749:-

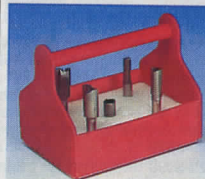

Notfräsatts innehållande notfräsar i hårdmetall, storlek 6, 8, 10, 12 mm med 6 mm skaft samt reducerhylsa 6-8 mm. Levereras i verktygslåda  
20-4397 ..... 419:-



Möjliga profiler se 30-3520, sid 58

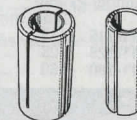

29:-

**Skruvmejselsats** med 6 hårdade mejslar, stiftutdragare samt prygl. Lev. med vriddhandtag i förvaringskassett.  
20-4387 ..... 29:-



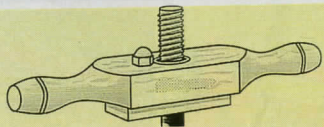

**Gångverktyg** . Sats med gängverktyg för att tillverka träalster med gängor. Innehåller 1 st gängtapp för invärdig gängning, 1 st snedtyg för utvärdig gängning. Finns för 3/4", 1", 1 1/2". **Ange dim.**  
30-4171 ..... 498:--



**Trätuggen** (The Wood carver). En patenterad fräskiva för anv. i 115 och 125 mm vinkelslipmaskiner. Unik skärgeometri ger snabb och precis bearbetning även i sidled utan kast. För träsnideri och skulptering, infällning av el-/vattenrör, justering av byggnadssnickrier. Centrumhål 22 mm. Skärps med 20-3999.  
20-3998 ..... 378:--  
20-3999 Skärpstav för trätuggen. .... 69:--

**Slipstift** för snabb skärpning av Trätuggen. Lev. med adapter, för montering i vinkelslip, samt två reservstift.  
20-4412 ..... 137:--



"Super Cut" för montering i vinkelslip. Kapar, fräser och sågar. Friktionskoppling ger säker gång utan hugg. Centrumhål 22 mm.

Nr	Diam.mm	Pris
30-4411-115	115	197:--
30-4411-125	125	218:--
30-4411-180	180	249:--

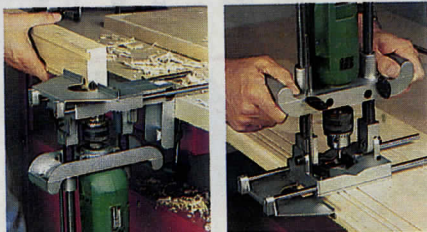

**Borrhuide** för precisionsborrning -fräsning horisontellt, vertikalt 45-90°. På kanter, runda material, skivor mm. Passar bormaskiner med 43 mm hals. Levereras omonterad.  
30-2459 ..... 198:--

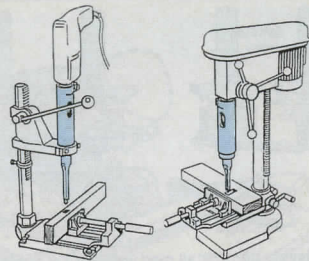

**Stämborrtiltsats**. Med denna adapter kan en vanlig bormaskin med 43 mm fäste monterad i ett stativ, alt. en pelarborrmaskin med 66 mm fäste, användas för stämborrning. Om bef. chuck har för stor diam. (40 resp. 63 mm) måste den bytas mot en mindre. (Se chucker i katalogen).  
30-2804 Fäste Bormaskin. 43 mm 289:--  
30-2805 Fäste Pelarborrm. 66 mm 397:--



**Stämborr** passande ovanst. tillsats. Hylsa med 19 mm fäste. Passande borrhing.  
20-2803-64 Diam 6,4 mm ..... 229:--  
20-2803-80 Diam 8 mm ..... 234:--  
20-2803-95 Diam 9,5 mm ..... 242:--  
20-2803-127 Diam 12,7 mm ..... 276:--  
20-2803-150 Diam 15,0 mm ..... 317:--

**20-2806 Reservborr** till ovanstående stämborr.  
6,4 mm 8,0 mm 9,5 mm 12,7 mm 15,0 mm  
89:-- 92:-- 93:-- 126:-- 145:--



**Klämfix** det ideala tillbehöret för borrhstativet. Snabb och enkel fastspänning av arbetsstycket. Glider efter pelaren och låses genom att hävarmen tryckes ned. **Utmärkt vid stämborrning.** Hål diam. 34 mm passar 6-kantpelare (40-908 m.fl.)  
30-2972-34 ..... 139:--

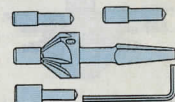

**Sinkfräs** i hårdmetall med 1/2 kullager för användning i sinkningstillsats. Skafft 6 mm.  
20-4793 ..... 227:--

**Brotsch** för skärpning av stämhylsa  
20-3153 ..... 569:--



**Sinkningstillsats** ger med en överhandsfräs absolut passning vid tillverkning av skåp, lådor m.m. Både sinkar och tappar fräses i ett enda moment. Excenterlåsning av arbetsstyckena. Max arbetsbredd: 300 mm, tjocklek: 8-32 mm. Sinkningskam av aluminium delning 1/2" medföljer.  
30-4751 ..... 798:--  
30-4752 Sinkningskam delning 1/2" ..... 298:--

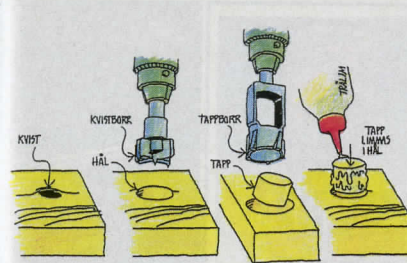

**FÖR DOLDA SKRUVFÖRBAND**

**Borrsats**. För borrning och försänkning i ett tempo. Ställbart borrjup, 1/4" skaft. Sats om 3 st med borrar i diam. 2,5, 3 och 3,5 mm.  
20-615 ..... 96:--

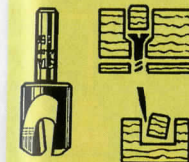

**Pluggskärare**. Skär ut träpluggar lämpliga till borrsats 20-615. Plugg diam. i mm.  
Nr Diam.Skr.nr Pris  
20-2240 11,2 12 76:--  
20-2241 9,8 10 76:--  
20-2242 8,5 8 76:--

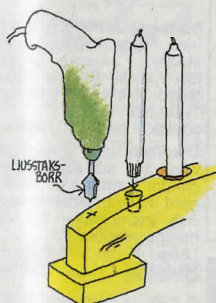

**Ljusstaksborr** i 4 storlekar för håltagning i trä. Borrarna gör ett koniskt hål som passar ljus och rundstav med diameter 12, 15, 23, och 28 mm. Tillv. C. I. Fall.  
20-3598 ..... 146:--



**Tappbör Nr 20-3049** av verktygsstål med cylindriskt fäste ø 10-30=13 mm, ø 35,40=16 mm. Tapparna överstiger angivet mått med 0,1 mm för exakt passning.  
mm 10 15 20  
Pr st 306:-- 325:-- 398:--  
25 30 35 40  
420:-- 458:-- 494:-- 569:--

**Kvistbör - cylinderbör Nr 20-3048** av verktygsstål med spets, två skär samt två förskär. Cylindriskt fäste ø 10=6 mm. ø 15-30=8 mm, ø 35,40=10 mm. För borrning av "rena" och exakta hål i trä.  
mm 10 15 20  
Pr st 74:-- 86:-- 96:--  
25 30 35 40  
109:-- 127:-- 152:-- 183:--

**Spånsamlare** passande 4-8 mm borr. Ger stofffri borrning. Särskilt viktigt vid borrning i tak.  
30-414 ..... 27:--

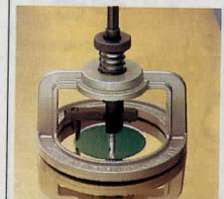
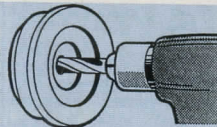

**Ställbar hålskärare** för metall med säkerhetsfläns. Hårdat 6-kantfäste, kullagrad axel. Djupanslag med fininställning. Centrumborr och skär av HSS. Ställbar för 19-70 mm håldiam.  
30-2635 ..... 639:--

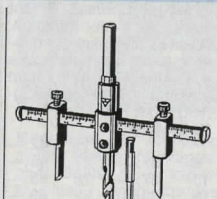

**Hålskärare** ställbar för håltagning från 30-120 mm i trä, plywood, gipsskivor, plast m.m. Max skär djup 30 mm. Även lämplig för håltagning i tunna mtrl. då centrumborren kan utbytas mot styrspets. Dubbla skärstål av HSS. Med 6-kantigt 10 mm fäste för bormaskin.  
30-2848 ..... 198:--

**Reservskär** till 30-2635.  
20-2956 ..... 119:--  
**Reservbör** till 30-2635  
20-2957 ..... 73:--



**Dymlingsbör**, Oumbärligt verktyg vid arbete med timmer. Längd 45 cm, diameter 38 mm (1 1/2").  
30-1292 ..... 247:--



**Spiralbör Nr 20-111** för trä. Med 6-kantigt 6 mm fäste som både går i borrhväng och bormaskin. Längd 165-230 mm.

Diam. mm	6	8	10	12
Pris pr st	52:--	56:--	57:--	59:50
14	18	20	22	24
66:--	75:--	83:--	93:--	116:--
				119:--

**Spiralbör Nr 40-117** lika föregående men längd 455-600 mm.

Diam. mm	8	12	16	18
Pris pr st	85:--	86:--	104:--	123:--
22	24	32	34	38
166:--	178:--	339:--	489:--	597:--

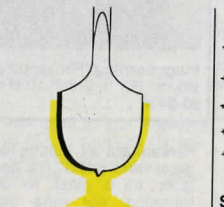

**Äggkopsbör**, ger ett äggformat hål.  
20-4792 ..... 154:--

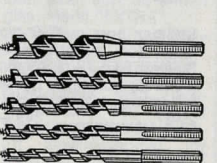

**Spiralborrsats** med 5 st. borrar lika 20-111 men längd 10 cm. Diam. 6, 7, 8, 9 och 12 mm.  
20-2743 ..... 198:--



**Träborr.** Kvalitetsborr av verktygsstål med 6-kant fäste för elbormaskin. Positiv spånvinkel ger mjukare skärning och högre avverkning. Lev. med plasthållare för upphängning. Mått i mm.  
Nr 20-4096

6	37:-	19	42:-
10	37:-	22	45:-
13	39:-	25	45:-
16	42:-	32	69:-
		38	72:-



**Förlängare.** Längd 300 mm. Kan skarvas i flera längder. Diam. 16 mm. Passar till Sandvik.  
30-1169 ..... 67:-



**Borrsats** med 6 st centrumborror för trä. Diam. 10, 13, 16, 20, 22, 25 mm. Fäste 1/4" med kantig avfasning. I plastväska. För hobbybruk.  
20-2073 ..... 64:-



**Borr**, ställbar för borrning upp till 3" diam. Min. diam.: 1/8". Med två skärtilsatsar. Längd 23 cm. Tillverkad av förnicklat stål.  
20-1465 ..... 159:-



**Ställbar borr** med 6 mm fäste för el-bormaskin. Ställbar från 13 till 45 mm diam. för borrning i trä. Av härdat och blåanlöp stål.  
20-37 ..... 149:-

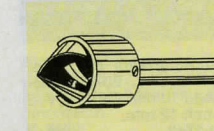

**Markeringsstift** för exakt uppmärkning av plugghål. Satsar med 4 st lika.  
Nr Diam. sats  
20-1013-6 6 mm 11:-  
20-1013-8 8 mm 13:-  
20-1013-10 10 mm 15:-

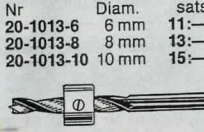

**Borrstopp**, för borror mellan 5 och 10 mm.  
20-590 ..... 16:-

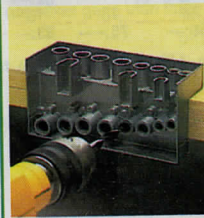

**Pluggborrjigg.** För täppfogning både i kant och mitt på skivor. För 6, 8 och 10 mm plugg.  
30-2416 ..... 189:-

**Försänkare** av manganlegerat verktygsstål. För metaller, trä o. plast. Ny utformning, gör rena och runda skär. Ställbar stoppkrag för önskat skärdjup. Diam. 16 mm. 1/4 skaft.  
20-614 ..... 52:-



**Plugghålsborrsats.** 5 borrar med centrumpets. Diam. 4, 5, 6, 8 och 10 mm. Levereras i plastkassett.  
20-4304 ..... 43:-



**Spiralborr** med centrumpets.

Nr	Diam.	Pr/st
10-4305-3	3 mm	6:50
10-4305-4	4 mm	7:50
10-4305-5	5 mm	8:-
10-4305-6	6 mm	8:-
10-4305-7	7 mm	8:50
10-4305-8	8 mm	9:50
10-4305-9	9 mm	11:-
10-4305-10	10 mm	13:-
10-4305-11	11 mm	15:-
10-4305-12	12 mm	18:50

**Pluggsats** med räfflade träpluggar (björk).

Nr	Diam.	Pr sats
20-1002	6 mm	ca 200 st
20-1003	8 mm	ca 150 st
20-1012	10 mm	ca 120 st

Pris pr sats 23:-

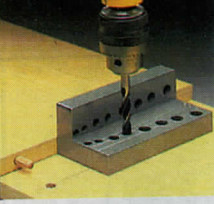

**Borrskaft** av prima gjutjärn med frästa kugghjul och stödhjul. 3-backs chuck för upp till 6 mm. Total längd 31 cm. vikt 0,65 kg. Tyskt fabr.  
30-889 ..... 229:-

**Borrskaft** med inkapslad växel för två hastigheter genom flyttbar vev. Kullagrad spindel, stödhantag och trebackchuck för 13 mm borkkapacitet. Längd 45 cm. Vikt 2 kg.  
30-887 ..... 169:-

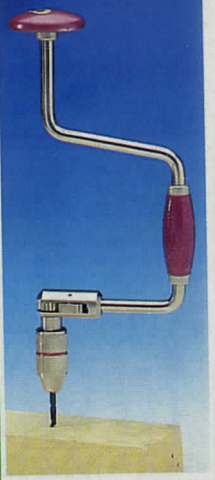

**Borrväng** helt förnicklad med härdade stälkäftar. 10" vevyta. Försedd med spårarrangordning.  
30-445 ..... 86:-



**Borrskaft** av prima gjutjärn med frästa kugghjul och stödhjul. 3-backs chuck för upp till 6 mm. Total längd 31 cm. vikt 0,65 kg. Tyskt fabr.  
30-889 ..... 229:-

**Borrskaft** med inkapslad växel för två hastigheter genom flyttbar vev. Kullagrad spindel, stödhantag och trebackchuck för 13 mm borkkapacitet. Längd 45 cm. Vikt 2 kg.  
30-887 ..... 169:-

**Försänkare** av högvärdigt härdat verktygsstål. Spets 80°. Sats m. 4 st. Diam. 3/8, 1/2, 5/8 och 3/4".  
20-2065 ..... 119:-

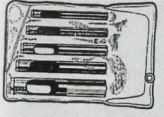

**Hålpipor.** Sats med 5 olika hålpipor 5, 6, 5, 8, 10 och 13 mm, av härdat stål.  
20-2198 ..... 64:-



**Hålpipor.** Sats med 11 olika, varje mm 2-12.  
30-4008 ..... 179:-

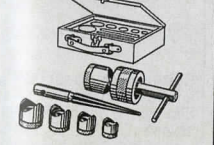

**Hålpunnsats** för håltagning i radiochassi, paneler mm. Tillv. av prima stål. Satsen innehåller 5 st punsar: 16, 18, 21, 25 och 30 mm, samt en brotsch 4-11 mm. Förvarat träskrin med fack.  
30-1766 ..... 498:-



**Konisk plåtborr** av snabbstål HSS. 2-skärig för hål 6-20 mm. 10 mm skaft. Ett oumbärligt verktyg vid t.ex. montering av bilantennor.  
20-2466 ..... 169:-

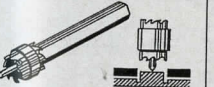

**Punktsvetsfräs** av HSS för demontering av punktsvetsade detaljer. Ställbart skärdjup. Diam. fräs 10 mm. Längd 72 mm.  
20-2645 ..... 86:-

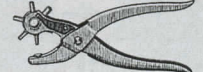

**Håltång** med 6 olika hålpipor 2-5 mm för papp, läder o. dyl. Längd 21 cm.  
20-56 ..... 73:-

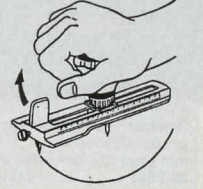

**Hålskärare** för upptagning av hål i mjuka material som porösa träskivor, plast, papp, läder, tyg, gummi mm. Ställbar för 40-210 mm håldiam. Levereras med 3 reservblad.  
30-2634 ..... 109:-



**Försänkare** med plasthantag. Diam. 12 mm med 5 precisionsskär. Längd 17 cm.  
20-1623 ..... 26:-

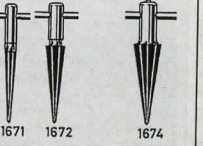

**Brotsch** av stål, för upptagning och förstoring av hål i metall o. plåt. Längd i cm samt hålmått, vilket avser spetsdiam. - basdiam., i mm. Vridpinne medföljer.  
Nr Längd Hålmått Prs  
20-1671 13 3-14 79:-  
20-1672 14 3,5-20 139:-  
20-1674 14 4-32 219:-



**Konisk stegbör** av snabbstål. Borrar och fasar hål 6-20 mm med 2 mm intervall. Diam. skaft 8 mm.  
20-2644 ..... 329:-

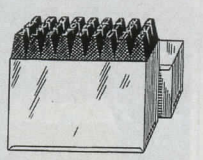

**Bokstavsstansar,** av prima fabrikat. Finns i 5 olika bokstavshöjder. Satserna består av 27 stansar.  
Nr Bokstavshöjd Prsats  
20-891 2 mm 279:-  
20-892 3 mm 285:-  
20-893 4 mm 298:-  
20-894 5 mm 322:-  
20-895 6 mm 367:-  
Å, Ä och Ö ingår ej.

**Sifferstansar,** 9 st stansar 0-9, av extra fint stål.  
Nr Sifferhöjd Prsats  
20-780 2 mm 95:-  
20-781 3 mm 96:-  
20-782 4 mm 97:-  
20-1349 5 mm 97:-  
20-1350 6 mm 98:-  
20-1351 8 mm 115:-  
20-1352 10 mm 153:-

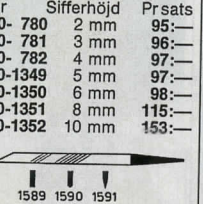

**Gravyrsticklar.** Varje typ finns i nr 1 (fin), nr 5 (medel) och nr 10 (grov).  
20-1589 Flackstickel.  
20-1590 Bollstickel.  
20-1591 Spetsstickel.  
Pr st 109:-

**Stickelskaft** av lövträ.  
Nr Längd Prs  
20-984 30 mm 9:-  
20-985 45 mm 9:-



**Profilmall** av stål. Formbar till 45 mm djup och 150 mm bredd på profilen.  
30-2020 ..... 29:-

**OBS! ALLA PRISER INKL. MOMS**



**Märksnöre.** För märkning av råta linjer på murväggar m.m. Består av en kapsel av plast i inneh. trumma med 15 m snöre. Kan fyllas med kritpulver. Infällbar vev. Kapseln kan även användas som sänklod. 130 mm/250 g.  
30-3834 ..... 83:-

**Märkfärg,** 113 gr. Färg röd eller blå. Ange färg.  
30-4073 ..... 26:-



**Lod** med stålspets och 360 cm flatad nylonlina. Vikt 125 g.  
20-844 ..... 32:50

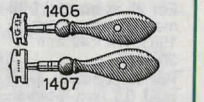

**Glasskärare** m. diamantskär. Skär upp till 3 mm glas. Förnicklad och med polerat träskaft. Längd 13 cm. I plastfodral.  
20-1406 ..... 211:-

**Glasskärare** som ovan men skär upp till 5 mm glas. Märkt "EXTRA".  
20-1407 ..... 340:-

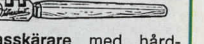

**Glasskärare** med hårdmetalltrissa och härdat fäste, som tål hårt tryck. Ett kvalitetsverktyg för yrkesmän. Platt träskaft.  
20-144 ..... 78:-

**Glasskärare,** "Silberschnitt 100", ett hobbyverktyg med 6 ståltrissor i revolverfäste.  
20-142 ..... 44:-



# GÄNGVERKTYG



**Gängkloppa** för gängsnitt.

Nr	Diam. fäste	Längd	Pris
20-3127-1	16 mm	140 mm	21:—
20-3127-2	20 mm	180 mm	22:—
20-3127-3	25 mm	220 mm	29:—
20-3127-4	30 mm	280 mm	35:—
20-3127-5	38 mm	330 mm	48:—

**Svängjärn** för gängtappar.

Nr	Passar	Längd	Pris
20-3126-1	M2—M6	125 mm	42:—
20-3126-2	M5—M12	310 mm	72:—



**Gängsnitt Nr 20-3125** av HSS. Standard metrisk grovgång.

Ytterdiameter: M2/16 mm, M3/M6/20 mm, M8—M9/25 mm, M10/30 mm, M12/38 mm. Pris per st.:

M2	M3	M4	M5
59:—	47:—	47:—	47:—
M6	M8	M10	M12
47:—	49:—	59:—	89:—

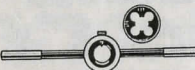

**Gängsnitt** med standard metrisk grovgång. Ytterdiameter 25 mm. Finnes: M3, 4, 5, 6, 8, 10 eller 12. Volframlegerat stål.

20-708 ..... 19:50  
Angiv gänga vid beställn.

**Gängkloppa** för 25 mm runda gängsnitt. Längd 19 cm.  
20-712 ..... 35:—



**Gängverktyg** med 10 mm arnatürgång å såväl back som tapp. Längd 90 mm. Praktiskt verktyg för installatörer.  
20-467 ..... 119:—

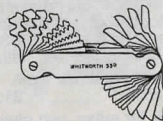

**Gängmätare**, dubbelsidig, med 28 blad för Whitworth-gångar och 24 blad för M-gångar.  
20-388 ..... 44:—



**Gängtappar Nr 20-3124** av HSS i sats om 3 st (för-, mellan- och gradtapp).

Standard metrisk grovgång. Pris per sats:

M2	M3	M4	M5
124:—	79:—	82:—	83:—
M6 <td>M8 <td>M10</td> <td>M12</td> </td>	M8 <td>M10</td> <td>M12</td>	M10	M12
84:—	86:—	93:—	103:—



**Gängtapp Nr 20-707** med standard metrisk grovgång. Universaltapp av volframleg. stål.

Gänga M3 M4 M5  
Pr st 14:— 14:— 15:50  
M6 M8 M10 M12  
17:— 19:50 24:— 29:50



**Svängjärn** för M3—M12 tappar. Längd 21 cm.  
20-711 ..... 46:—

**KÖPINFORMATION**  
SE SID 312

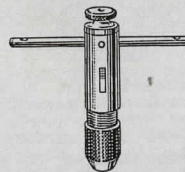

**Verktvghållare** m. spärr för höger-, vänstergång eller fast. Skjutbart handtag. Spänner upp till 6 mm. Längd 85 mm. Förnicklåd.  
20-159 ..... 114:—



**Gängverktygsats** med tappar och snitt av hårdat volframlegerat stål i svart polerad vapenfinish. 7 gängsnitt och 7 gängtappar i följande dimensioner metrisk grovgänga: M6, M8, M10, M12, M14, M16 och M18. Med passende gängkloppa och svängjärn. I fackindelad plastlåda storlek 39 x 17 x 2,5 cm. Vikt 3 kg.  
30-935 ..... 649:—

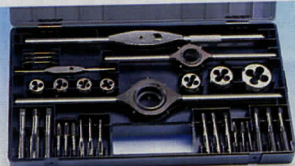

**Gängverktyg**. Sats med 7 satsar gängtappar och gängsnitt för M-gänga: 3, 4, 5, 6, 8 10 och 12 mm samt 4 olika svängjärn och gängkloppor. Förvarade i plastlåda med fack. Storlek 37 x 21 x 3 cm. Vikt 3,5 kg.  
30-2084 ..... 549:—

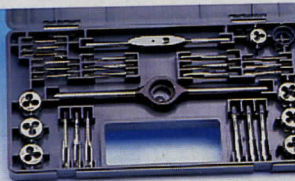

**Gängverktyg** som ovan men med 7 satsar för M-gänga: 2,5, 3, 3,5, 4, 5, 6 samt 7. Svängjärn och gängkloppa. Storlek 255 x 140 x 23 mm. Vikt 0,65 kg.  
30-3087 ..... 389:—

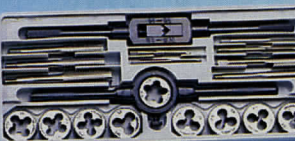

**Gängverktyg** av wolframlegerat stål (tungsten). Sats bestående av gängkloppa och svängjärn i 20 cm längd, 9 gängtappar och backar för M-gänga: 3, 4, 5, 6, 7, 8, 9, 10 och 12 mm. I låda av plast.  
30-2024 ..... 298:—



**Rocol - Smörjmedel** förbättrar skärprestandan och ökar verktygets livslängd vid borrar, gängning och svarning m.m.  
**Skärpasta**  
35-101 50 g ..... 44:—  
35-1328 500 g ..... 98:—  
**Skärolja**  
35-1329 400 g ..... 119:—

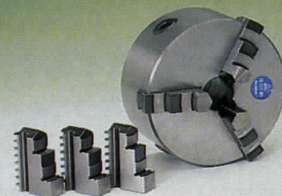

**Svarvchuck**, diam. 80 mm för fastsättning på fläns-skiva med 3 st skruvar M5 x 22. Spännvidd innerbackar 30—116 mm, ytterbackar 3—125 mm.  
20-2511 ..... 698:—

**Svarvchuck**. Diam. 125 mm, för fastsättning på fläns. Spännvidd innerbackar 30—116 mm, ytterbackar 3—125 mm.  
30-2594 ..... 849:—

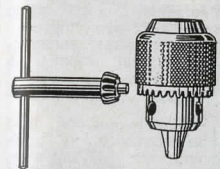

**Borrchuck**, 3-backig. Med nyckel.  
Nr Gripv. Kona Pris  
20-516-3 13 mm B16 114:—  
20-516-4 16 mm B18 189:—

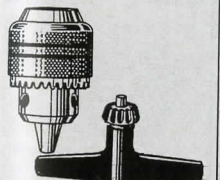

**Borrchuck**, 3-backig. Med nyckel. Invändigt gängade förutom 20-2426 och 20-2427 vilka passar Black & Decker och är utvändigt gängade.  
Nr Gripv. Gänga Pris  
20-2426 10 mm 3/8" 105:—  
20-2427 13 mm 3/8" 149:—  
20-2431 13 mm 1/2" 189:—

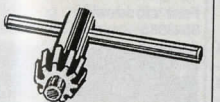

**Chucknyckel**. Tappdiam. 6 mm. Kuggdrev 10—13 mm. Passar bl.a. Black & Decker småmaskiner.  
20-856 ..... 17:50

**Chucknyckel**. Tappdiam. 6 mm. Kuggdrev 14—17 mm. Passar de flesta medelstora och större bormaskiner, bl.a. tyska AEG, Bosch, Metabo m.fl.  
20-857 ..... 19:50



**Borrchuck METABO** Futuro Top, med slagfast säkring. Lämplig även för slagbormaskiner samt för vänstergång. 20-2987 och 20-2988 med 3/8" at 1/2" gänga, ange typ. Gripvidd i mm.

Nr	Gripv. Kona	Pris
20-2987	10	429:—
20-2988	13	549:—
20-2989	13 B16	649:—
20-2990	16 B18	659:—



**Borrchuck "Jacobs"** för bormaskiner och skruvdragare. Gummiinklädd för bra grepp och nyckells för snabba byten av verktyg. Gripvidd 1,5-10 mm.  
Nr Inv.gäng Pris  
20-4373 3/8" 219:—  
20-4374 1/2" 219:—

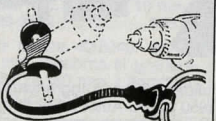

**Hållare** för chucknyckel. Av gummi.  
20-750 ..... 13:50



**Roterande dubb**, spetsvinkel 60°. Näl- och kullagerad.

Nr	Kona	Pris
20-2510-1	MK1	289:—
20-2510-2	MK2	359:—
20-2510-3	MK3	419:—

**Dom** till borrhuckar. Finns med Morsekona 1, 2 eller 3 på skaftet.

20-522 B12 chuckkona.  
20-518 B16 chuckkona.  
20-519 B18 chuckkona.  
Skaft 1 2 3  
Pris 34:— 39:— 45:—

**Reducerhylsa** med morsekona. Hårdad. Slipad.

Nr	utv./inv.	Pr st
20-2512-21	2/1	52:—
20-2512-31	3/1	62:—
20-2512-32	3/2	60:—
20-2512-41	4/1	79:—
20-2512-42	4/2	79:—
20-2512-43	4/3	79:—

**Kiljagare** av specialstål-hårdade-brunoxiderade.

Nr	Kona	Pr st
20-2513-1	1+2	32:—
20-2513-3	3	47:—



**Spännbultsats** i praktisk metallhållare. Satsen innehåller 52 delar: 6 st T-spårsmutter, 6 st mutter med fläns, 4 st förlängningsmutter, 6 par spännunderlägg steglöst ställbara med snedbandning, 3 par spännjärn med trapptränder, 12 par spänskruv längd 75, 100, 130, 150, 180 och 200 mm.

40-3531-1 M 10	849:—
40-3531-2 M 12	869:—
40-3531-3 M 14	1049:—

**Spännbultsats** enl ovan. Passar koordinatbord 40-3304.  
40-3611 M 12 ..... 898:—

**Spännbultsats** innehåller 4 st mutter med fläns i övrigt lika 40-3531. Levereras i träetu. Passar koordinatbord 40-3341 och fräsbord 40-3339  
40-3610 M 8 ..... 719:—



**Gänginsatser** med monteringsverktyg, insatser och gängtapp. Pris/sats. Ange dim.

Art.nr	20-4797	M3	M4	M5
498:—	498:—	449:—		
M6	M8	M10		
449:—	449:—	498:—		
<b>Tändstiftsats</b> M14 x 1,25.				
20-4798	998:—			



**Borrkasset**. 19 st snabbstålsborrar 1—10 mm med 0,5 mm intervall.  
30-4267 ..... 69:—



**Tekniska data:**  
 Dubb höjd 102 mm  
 Dubbavstånd 480 mm  
 Spindelbörning 20,5 mm  
 Spindel kona MK3  
 Dubbdockskona MK2  
 Spindelvarvtal: 100, 250,  
 300, 500, 850, 1700 v/min.  
 Båddens bredd 114,5 mm  
 Motor 220V/370W  
 Vikt ca 75 kg

**FÖR DIN SÄKERHET  
 ÄR DENNA MASKIN  
 UTRUSTAD MED  
 NOLLSPÄNNINGS  
 BRYTARE**

**Metallsvarv MJ-480 A.** En robust svarv lämplig för finmekanik, modelltillverkning, reparationsarbeten m. m. Stabil bådd och slipat V-prisma ger hög precision. Samtliga spindlars axialspel är justerbara. Huvudspindeln är lagrad i koniska rullager. Spindelnos enl. DIN 55021. Kilremsdrift mellan motor och spindel. Varvtalsändring via kilrem och hävarm. Toppssliden ställbar -45. Gängning både vänster och höger tack vare reversibel längdmatning. Levereras med 100 mm 3-backschuck (inkl. in- och utvändiga backar), två fasta dubbar MK2 och MK3, medbringarbult med mutter, 4-sidigt ställfäste, kugghjulssats (9 st) samt nyckl. (Stativ ingår ej).

40-4100 ..... 12995:—  
**Skåpstativ** av plåt med utdragbar spånlåda. Förberedd för montering av kylvätskeanordning. Levereras omonterad.  
 40-3334 ..... 2495:—

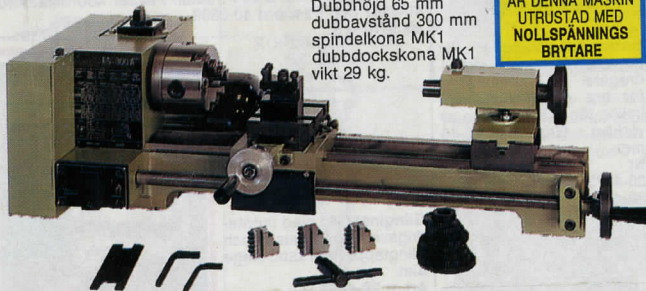

**Tekniska data:**  
 Dubb höjd 65 mm  
 dubbavstånd 300 mm  
 spindelkona MK1  
 dubbdockskona MK1  
 vikt 29 kg.

**FÖR DIN SÄKERHET  
 ÄR DENNA MASKIN  
 UTRUSTAD MED  
 NOLLSPÄNNINGS  
 BRYTARE**

**Metallsvarv FS-300 A.** Stabil bådd av stålgiutgods med slipat prisma. Kuggremsdrift mellan motor och spindel. Spindelvarvtal 450, 900 och 1950 v/min. Automatisk längdmatning. Levereras med motor 220 V/180 W, 75 mm 3-backschuck (med in- och utvändiga backar), fast motdubb MK1, ställfäste samt kugghjulssats (9 st) för gängskärning.  
 40-4427 ..... 5995:—

**TILLBEHÖR TILL:  
 FS450/MJ480A**

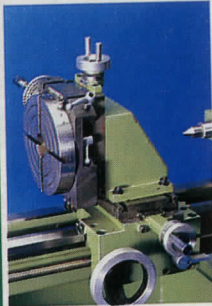

**Vertikalslid** med släde ställbar 60 mm i höjded. (Bilden visar rundmatningsbordet mont. på vertikalsliden).  
 40-3337 ..... 3349:—

**Rundmatningsbord** med delningsanordning. Delning via delningskiva efter hålring och stift. (Två st med delning 33, 36 och 39, resp. 27, 34 och 42 samt en skiva med delning 38 och 40). Bordet graderat 360°. Vikt ca 6 kg.  
 40-3338 ..... 3685:—

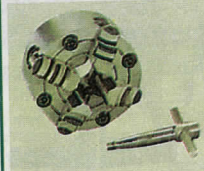

**Backskiva** diam. 100 mm med fyra individuellt inställbara backar. Monterad på planskiva passande FS 450/MJ 480 A.  
 30-4426 ..... 1995:—

**Medlöpande stöddocka.**  
 30-3336 ..... 549:—

**Fast stöddocka.**  
 30-3335 ..... 729:—



**Fräsbord** med tre T-spår (cc 64 mm) för montering på tvärsliden vid bl. a. fräsarbeten. Mått: 255 x 165 mm.  
 40-3339 ..... 1049:—

**FÖR DIN SÄKERHET  
 ÄR DENNA MASKIN  
 UTRUSTAD MED  
 NOLLSPÄNNINGS  
 BRYTARE**



**Fräs- och borpelare FV-320.** Huvudet kan svängas 360° i båda planen. Ställbar 370 mm i höjd. Utliggning 163 mm. Spindel-fäste MK2. Spindelns vertikalförrelse 40 mm. Spindelvarvtal: 120, 200, 370, 680, 1100 och 2000 v/min. Motor 220V/180W. Levereras med 0,5 l olja, verktyg samt vinkelfäste för montering på FS450AN.  
 40-3340 ..... 9995:—

**Fräschuck.** Spindelfäste MK1 med 5 hylsor 3-12 mm.  
 30-2732 ..... 595:—

**Fräschuck** för fräsar med cylindriskt fäste. Chucken är försedd med dragstänggänga M10. Satsen innehåller fräschuck med MK2 kona och 5 spännhysor 4, 5, 6, 8 och 10 mm.  
 20-3342 ..... 695:—

**Koordinatbord** med fäste för pelare 40-3340. Bordet försedd med tre T-spår, cc 45 mm. Skalorna är graderade 0,025 mm. Bordets mått: 630 x 150 mm. Längdsvärmning 380/140 mm. Totalhöjd 255 mm.  
 40-3341 ..... 5995:—

**Skåpstativ** av plåt med spånlåda. Storlek 800 x 800 mm.  
 40-4322 ..... 2795:—

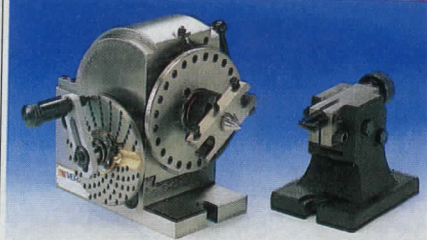

**Delningsapparat** för direkt, indirekt och differentialdelning. Härdad och slipad spindel med precisionsrullager. Spindeldockan svängbar mellan 10-90° och försedd med graderad skala. Direktdelning för 2, 3, 4, 6, 8, 12 och 24 delningar. Med två medföljande delningskivor erhålles alla delningar mellan 2-50 och många mellan 52-380. Gängad spindelns för montering av chuck på medföljande planskiva. Dubbhöjd 100 mm, spindelgenomgång 18 mm. Levereras med pinoldocka, medbringare, 2 st delningsskivor samt planskiva.  
 40-4029 ..... 3295:—

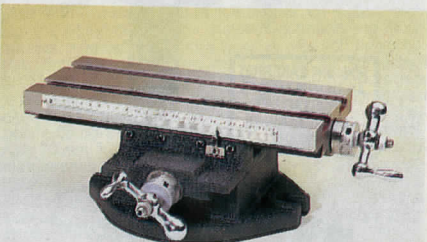

**Koordinatbord** av gjutgods, försedd med två T-spår. Skalorna är graderade 0,2 mm. Längd och tvärrörelse har en stigning av 2 mm/0,2 mm. Bordets längd 310 mm, bredd 140 mm. Bredd T-spår 15 mm. Centrumavstånd T-spår 64 mm. Längd-/tvärmning 180/100 mm. Total höjd 118 mm. Vikt 18 kg.  
 40-3304 ..... 1885:—



**Maskinskruvstycke** av stålgiutgods med härdad bådd. Skruvstycket har en speciell konstruktion som gör att arbetsstycket inte "kryper upp" utan hålls på plats. Backarna (bredd 106 mm) är flyttbara vilket ger ett spännområde på 267 mm. Skruvstyckets totallängd 320 mm, höjd 89 mm. Vikt 16 kg.  
 40-3532 ..... 1895:—  
**Vridplatta** till ovanstående skruvstycke. Diam. 245, höjd 32 mm. Graderad 360°. Vikt 4 kg.  
 40-3533 ..... 395:—



**FÖR DIN SÄKERHET  
ÄR DENNA MASKIN  
UTRUSTAD MED  
NOLLSPÄNNINGS  
BRYTARE**

**Pelarbormaskin** Sving 360 mm. Avstånd från spindel till grundplattan 600 mm. Avstånd från spindeln till bord 420 mm, bordsdiam. 290 mm, vridbart 360° runt pelaren. Spindelkona MK2. Borrchuck max 16 mm. Pelarens diam. 80 mm. 12 hastigheter, område 215–2430 v/min. Totalhöjd 1010 mm. Avstånd spindel-pelare 165 mm. Nettovikt 75 kg. Levereras med motor 220 V/365 W. (Ma skivskruvstycke 40-2425 ingår ej).  
40-655 ..... 2295:–



**Maskinskor** framställda av gjutgods, härdat stål och oljebeständigt gummi. Konstruerad för att absorbera vibrationer, och ta bort ojämnheter i underlaget. Justerbara i höjdlid.  
Belast. kg

30-3667 50-150 98:–  
30-3668 150-450 139:–  
30-3669 450-750 155:–



**Kylvätskerör** med ventil och magnetfot. Rör (längd 30 cm) ställbart i önskad vinkel. Anslutning med 1/4" slangnippel.  
30-3919 ..... 97:–



**FÖR DIN SÄKERHET  
ÄR DENNA MASKIN  
UTRUSTAD MED  
NOLLSPÄNNINGS  
BRYTARE**

**Pelarbormaskin**, bordsmodell. Avstånd från spindel till grundplattan 285 mm. Spindelrörelse 50 mm. Bordsyta 160 x 160 mm, vridbart 360° runt pelaren samt ställbart ± 45°. 13 mm nyckelchuck. Pelarens diam. 46 mm. Spindelvarvtal (5 hastigh.) 520-2620 v/min. Totalhöjd 570 mm. Motor 230 V/240 W. Vikt 21 kg. Levereras ommonterad.  
40-4425 ..... 895:–



40-3555



**Kapstativ** för enhands vinkelslipmaskiner. Ger exakt snitt i önskad vinkel. Lev. m. anhäng med snabbblåsning.  
40-3555 ..... 229:–

**Levereras ommonterad och utan vinkelslip.**  
**Kapstativ**, lika 40-3555 men för större vinkelslipmaskiner.  
40-3823 ..... 385:–



**498:–**

**Borrstativ** för såväl borrning som fräsning. Passar AEG, Bosch, Metabo m.fl. maskiner med 43 mm hals. 45 cm hög sexkantpelare med kuggstängsmatning, mm-graderad skala och ställbart borrstopp. Avstånd pelare-borrcenter 125 mm. Matningsdjup 240 mm. Basplatta 185 x 200 mm av gjutgods. Vikt 6,8 kg.  
40-908 ..... 498:–



**Borrstativ** passande bormaskiner med halsvidd 43 mm t.ex. AEG, Bosch och Metabo. Plattans storlek 210 x 170 mm. Höjd 450 mm. Borrdjup 60 mm. Vikt 2,5 kg. Fästet för bormaskin roterbart.  
30-1572 ..... 198:–



**Kombinationshållare** för horisontal och vertikal fastsättning av bormaskin med 43 mm hals, i bormaskinsstativ eller på bordskant.  
30-2494 ..... 49:–

**Vinkelfäste** för horisontell infästning av bormaskiner i borrstativ. Passar halsvidd 43 mm.  
30-911 ..... 68:–

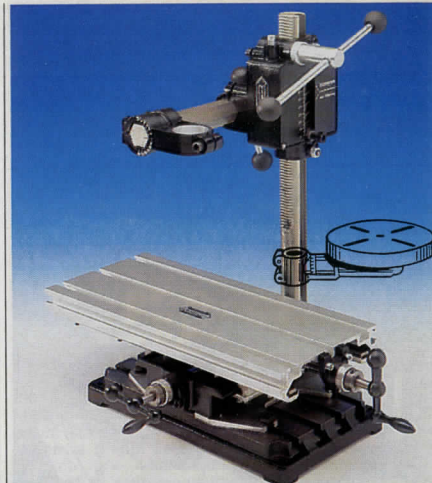

**Borr- och frässtativ** med unik möjlighet att reglera verktyget i både sidled och höjdlid. Utmärkt vid långhålsborrning och alla andra typer av fräs och borrarbeten. Ställbart djupanslag med mm skala. Inställbart fäste 360° runt den horisontella pelaren för bormaskiner eller fräsmotorer med 43 mm hals. Stor gjuten planslipad bordsplatta 185 x 300 mm. Horisontell stål-pelare 35 cm lång. Lodrät pelare 50 cm hög. Djupmätning 70 mm. Längdmatning 180 mm. Vikt 14,5 kg. (Rundmatningsbord 30-2751 samt koordinat- och fräsbord 40-2862 ingår ej).

40-2656 ..... 1145:–  
**Rundmatningsbord**, passande 40-2656. Ställbart 0–90° samt roterbart runt centrum. Diam. 180 mm.  
30-2751 ..... 259:–

**Koordinat- och fräsbord** för exakta borrar- och fräsarbeten i trä, metall och plast. Justerbar prismastyrning. Längd- och tvärmätning 320 resp. 100 mm. Skalringar graderade 0,1 mm. Bord 400 x 180 mm, med fem T-spår. Vikt 6,7 kg. Passar de flesta borrstativ och pelarbormaskiner.  
40-2862 ..... 1695:–

**Spännklovar** för fastsättning av arbetsstycken. Par.  
30-2935 ..... 135:–

**Tvingar** för 40-2862. Par.  
30-2936 ..... 169:–

**BÖJLIGA AXLAR** bör ej belastas med sliprondeller eller liknande effektkrävande tillsatser. Förvara helst axlarna hängande raka.

**Hobbyaxel**, böjlig. Max hast. 3.500 v/m. Självsmörjande friktionslager. Ej för kontinuerlig drift. 6 mm anslutningsaxel, 3-backs chuck ställbar 0–6 mm. Längd 100 cm.  
30-1427 ..... 169:–

**Böjlig axel** med 8 mm anslutningsaxel och 3-backs chuck, 0–8 mm. Längd 130 cm. Lämplig för verkstadsbruk då den medger kontinuerlig drift. Kullager i båda ändar. Max hast. 6000 v/min.  
30-1428 ..... 229:–

**Böjlig axel** Metabo BWS 3 tillåten för varvtal 20.000–30.000 v/min. Lämplig för fräsning och slipning. Levereras med 6 mm spännstång.  
30-2360 ..... 1076:–

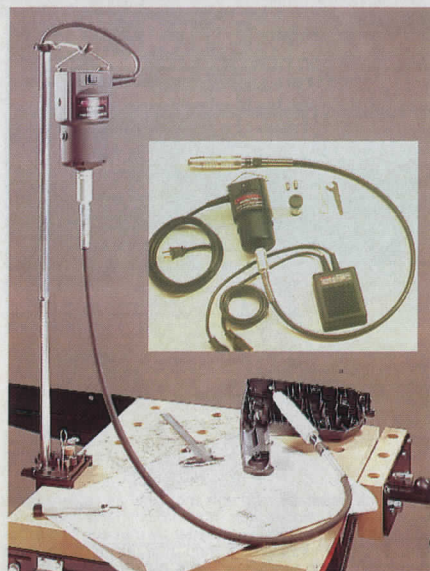

**Moto-Flex**, professionell maskin med kraftig motor 220 V/250 W. Hög max.hastighet reglerbar med fotpedal (1.000-22.000 v/min.). Böjlig axel längd 113 cm med dubbelt kullagrad nosdel (spännvidd 3,0-3,2 mm och 6,0-6,4 mm). Levereras utan maskin/verktögsstativ. 30-4433 ..... 1998:—



**Nosdel** för precisionsarbeten. Liten diameter, 13 mm, tillåter penngrepp för invecklade sniderier, slipning och putsarbeten. Kullagrad med spännvidd 2,4 och 3,4 mm. 20-4434 ..... 289:—

**Maskin/verktögsstativ** med fäste för bordsskiva upp till 50 mm tjocklek. Ställbar höjd från 30-106 cm. Fot med plats för 12 tillbehör, nyckel samt nosdel. 30-4435 ..... 239:—

**Spännhylsa** 2,4 mm. Passar nosdel (standard i Moto-Flex). 20-4436 ..... 74:—



**Slipsats** med 44 delar för arbeten på de flesta material. Skaftdiam. 3,2 mm. 20-4437 ..... 134:—



**Slipsats** med 44 delar för arbeten på de flesta material. Skaftdiam. 3,2 mm. 20-4437 ..... 134:—



**Fräsatts** med 7 olika HSS-fräsar för arbeten i de flesta material. Skaftdiam. 2,4 och 3,2 mm. Längd 40 mm. 20-4439 ..... 109:—



**Moto-tool**, en högvarvig rästark universalmaskin lämplig för precisionsarbeten. Klar att anslutas till 220 V. Steglös hastighetsreglering 10.000 - 30.000 v/min. Effekt 125 W. Vikt 0,45 kg. Lämplig för formning, slipning, polering, gravering och borrar/fräsning i de flesta material. Levereras i kraftig förvaringslåda med 15 tillbehör, spännhylse-chuck 3,2 mm och trebackschuck 0,4 - 3,2 mm. 30-3809 ..... 698:—

**Slipptillsats** för sågkedjor. Levereras med 3 st slipstift, 4,0 mm, 4,8 och 5,4 mm. (Reservstift 20-2674). 20-4016 ..... 119:—

**Spännhylsa** 2,4 mm för montering av reservstift 20-2674 i Moto Tool slipptillsats. 20-4363 ..... 24:—



**Böjlig axel** till Moto-Tool. Längd 107 cm. 20-4069 ..... 398:—



**Borrstativ** till Moto-Tool. Gapdjup 115 mm. 30-3997 ..... 398:—



**Svarv** avsedd att fästas på kanten av en arbetsbänk med max 60 mm tjocklek. Dubbhöjd 80 mm. Levereras med ställbart anhåll, kullagrad motdubb, drivdubb, 100 mm plan tallrik samt fäste för bormaskiner med 43 mm hals. 30-2726 ..... 295:—



**0-spänningsbrytare**. 30-4511 ..... 498:—



**Parallellanslag f. fräsning**. 40-4512 ..... 169:—

**Kurvfräsanslag**. 30-4513 ..... 159:—

**Geringslinjal**. 40-4514 ..... 349:—

**Arbetsbord** Wolfcraft® Pionjär. Det utrymmessnåla arbetsbordet. En kombination av arbetshyvelbänk, fräs- och sågbord (cirkelsåg, sticksåg). Den vänderbara bordsskivan ger enkel montering av maskiner. **Zinkat utförande**, bord 400 x 500 mm med parallellanslag, transparent skyddskåpa, elkämma och matarstock. **Arbets- och hyvelbänk** 450 x 500 mm med slagsäker 40 mm skiva. Max spännvidd med hyvelbänkskakar 550 mm. Underrede av stålplåt med fällmekanism och hjul för enkel transport/förvaring. Mått hopfäld 1350 x 500 x 250 mm. Arbetshöjd 830 mm, vikt 24 kg. 40-4444 ..... 1698:—



**Limpistol**, dubbelsolerad med mekanisk frammatning för noggrann dosering. Munstycket teflonbelagt, minskar risken för brännskador. Småttlim med stor häftkraft, limmar sekundsnabbt. Levereras med 3 st limpatroner 8 x 100 mm. 30-4052 ..... 79:—

**Limpistol** lika ovan men med hög kapacitet för professionell användning. Utbytbar munstycke med värmskyddande mantel och droppskydd. Levereras med tre olika munstycken, 6 st limpatroner 11 x 150 mm. Förpackat i kraftig förvaringslåda av plast. 30-4053 ..... 149:—

**Limpatron** transparent 8 x 100 mm. 12 st/förp. 20-4097 ..... 18:50

**Limpatron** transparent 11 x 100 mm. 25 st/förp. Vikt ca 250 g. 20-4098 ..... 36:—

**Limpatron** transparent 11 x 150 mm. 25 st/förp. Vikt ca 375 g. 20-4099 ..... 56:—



**NU 3,6 V !  
Högre moment.**

**449:—**

**Skruvdragare** oppladdningsbar. Löstagbart 3,6 V kraftpaket med Ni-Ca-batterier. Reversibel. Varvtal 190 v/min. Ådragningsmoment 0-3,2 Nm. Vikbart handtag för bästa grepp. Lev. med 26 st bits (spår-, stjärn-, sexkant-, torx-, 4-kant, sju hylsor 6-12 mm, sju hylsor 3/16"-1/2" samt magnetfäste), extra kraftpaket samt S-märkt laddare. Laddningstid 3-5 tim. Förp. i kraftig förvaringsväska. 30-4004 ..... 449:—

**Skruvdragare** laddningsbar lika ovan men lev. med ett kraftpaket, S-märkt laddare samt två bits. 30-4005 ..... 285:—

**20-3554 Extra kraftpaket** 2,4 V ..... 98:—  
**20-4006 Extra kraftpaket** 3,6 V ..... 109:—



**Nyckellös chuck** med 1/4" 6-kantfäste. Gripvidd 6,4 mm. Passar de flesta skruvdragare. 20-3730 ..... 54:—



**Laddare** för 7,2, 9,6 eller 12 V akkumulator. Laddningstid 1 tim. Elektronisk laddn.begränsare. Anslutning 220 V.

**30-4040-72** 7,2 V ..... 149:—  
**30-4040-96** 9,6 V ..... 149:—  
**30-4040-12** 12 V ..... 198:—

**Akkumulatörer**. 20-3729-48 4,8 V ..... 229:—  
20-3729-72 7,2 V ..... 295:—  
20-3729-96 9,6 V ..... 398:—  
20-3729-12 12 V ..... 489:—

**Batteriprovare** se sid 131

**Laddare** för 7,2 V akkumulator, men för anslutning till 12 V alt. 24 V cigarettändaruttag i bil/lastbil.

**30-4041-12** 12 V ..... 98:—  
**30-4041-24** 24 V (laddar 7,2-12 V akkumulator) ..... 98:—



**7,2 V**  
**Sladdlös bormaskin/skruvdragare 7210 VW.** En lätt maskin med högt vridmoment. Steglös varvtalsreglering 0-250/0-600 v/min. Höger-vänstergång. Inbyggt överbelastningsskydd. Elektrisk motorbroms. Levereras med 10 mm nyckelchuck, 7,2 V ackumulator samt 1 tim. snabbbladare. Vikt inkl. ack. 1,1 kg.  
 30-4030 ..... 898:—



**Sladdlös bormaskin/skruvdragare 9,6 V.** Kraftig maskin med löstagbar ackumulator, 1 tim. snabbbladare, 10 mm nyckellös chuck och ställbart åtdragningsmoment. Varvtal 300/550 v/min. Reversibel. Levereras i transportlåda med en 9,6 V ackumulator (plats finns för ytterligare en ack.), laddare. 10 st HSS borrar 2-3 mm, bitshållare, 17 bits för spårskruv, stjärnskruv, sexkant, Torx samt 8 st 6-kanthylsor 6-13 mm med adapter 6-kant - 1/4" fyrkant. Vikt bormaskin inkl. ackumulator: 1,3 kg.  
 30-4549 ..... 789:—  
 20-4550 9,6 V ackumulator för 30-4549 ..... 289:—  
 20-4001 7,2 V ackumulator för 30-4000 ..... 229:—  
**Nyckellös chuck "Jacobs"** för bormaskiner/skruvdragare. Gummiklädd. Gripvidd 1,5 10 mm, invändig gänga 3/8".  
 20-4552 ..... 149:—



**7,2 V**  
**Sladdlös sticksåg 7223 W.** Svängbar fotplatta upp till 45° och störrulle. Slaglängd 15 mm. Slagtal 2200/min. Två sågblad ingår. Vikt inkl. ackumulator 1,3 kg. Levereras utan 7,2 V ackumulator och laddare.  
 30-4033 ..... 339:—

**Reservbladssats** för ovanstående sticksåg. 3 st/fp.  
 20-4293 ..... 29:—

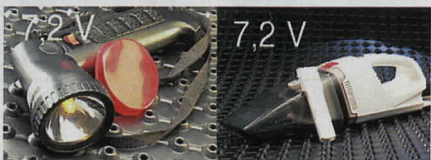

**7,2 V** **7,2 V**  
**Sladdlös stavlampa 7,2 V.** Reflektorn ställbar i olika vinklar. Ger ett koncentrerat vitt sken i ca två timmar (fast alt. blinkande). Levereras med bärrem, argonlampa (extra glödlampa bakom reflektorn) men utan 7,2 V batteri och laddare. Vikt inkl. ack. 0,5 kg.  
 30-4038 ..... 119:—

**Reservglödlampa 7,2 V.**  
 22-3556 ..... 8:50

**Dammsugare 7,2 V** för våt/torr sugning. Hög sugeffekt. Vätskekapacitet 350 ml. God åtkomlighet med fogmunstycket. Storlek 405 x 107 x 118 mm. Lev. utan 7,2 V ackumulator och laddare.  
 30-4039 ..... 169:—

**Separata laddare och ackumulatörer se sid. 43.**



**12 V**  
**Sladdlös bormaskin/skruvdragare 9613 VWB.** Konstruerad för yrkesbruk med steglös varvtalsreglering 0-400/0-1100 v/min. Höger-vänstergång. 6 olika momentinställningar plus fast borrläge. Elektrisk motorbroms samt överbelastningsskydd. Levereras med 13 mm nyckelchuck, 9,6 V ackumulator samt 1 tim. snabbbladare. Förpackat i kraftig transportlåda av plast. Vikt maskin inkl. ack. 1,8 kg.  
 30-4031 ..... 1298:—

**Sladdlös bormaskin/skruvdragare 1213 VWB.** Lika ovanstående maskin men med kraftfull 12 V ackumulator och laddare. Vikt maskin inkl. ack. 2,0 kg.  
 30-4032 ..... 1495:—



**698:—**

**Elektronisk slagbormaskin Bosch PSB420 RE.** Steglös varvtalsreglering 0-2600 v/min. Höger-vänstergång. Ineffekt 420 W, slagtal 41.600/min. Borrkapacitet: stål 8 mm, betong 10 mm, trä 20 mm. Lev. med 10 mm nyckelchuck. Halsmått 43 mm.  
 30-3615 ..... 698:—



**Slagbormaskin CSB 550 RET.** Steglös varvtalsreglering 0-3000 v/min. Höger-vänstergång. Ineffekt 550 W. Med Bosch Power Control. Förval av vridmomentet för likformig dragning av skruvar och för säkrare gängning. Lev. med 13 mm nyckelchuck och sidohandtag. Halsmått 43 mm.  
 30-4453 ..... 1198:—



**529:—**

**Sticksåg Bosch PST52A.** Svängbar fotplatta 45° för geringssågning. Sågbladets fäste typ A. Ineffekt 270 W. Sågdjup i trä 52 mm, stål 3 mm. Slagtal i tomgång 2700/min. Lev. med sågblad samt nycklar.  
 30-3616 ..... 529:—



**Automatisk slagbormaskin CSB 620 IP electronic SENSOR CONTROL.** Mäter borrdiam. med en givare i chocken. Med förinställning av materialtyp väljer maskinen det optimala varvtalet. Med "Power Memory" lagrar maskinen automatiskt erfoderligt idragningsmoment för en skruv och drar alla efterkommande skruvar med samma moment. Konstantelektronik med automatiskt krafttillskott vid belastning. Steglös varvtalsreglering 0-2600 v/min. Höger-vänstergång. Ineffekt 620 W, borrkapacitet: stål 13 mm, betong 16 mm, trä 32 mm. Lev. med 13 mm nyckelchuck, sidohandtag med djupanslag. Vikt: 1,7 kg.  
 30-4773 ..... 1898:—



**559:—**

**Planslipmaskin PSS 23.** En kompakt maskin med högt slagtal och anslutning för dammsugning. Enkel slippappersfästsättning. Slipplatta 92 x 182 mm, effekt 150 W, vikt 1,7 kg.  
 30-4772 ..... 559:—  
 20-4466 Hålningsverktyg för ohålade papper ..... 149:—



**Borrhämmare PBH 2 RP, Pneumatiskt hammarverk** ger större kapacitet än slagborring utan ansträngning. Kombichuck med SDS-plusfäste. Passar alla systemborrar, bilmejslar, borrar med runt skaft och skruvbits. Med **rotationsstopp** för bilningsarbeten, **slagstopp** för vanlig borring och skruvdragning. **Momentinställning** för skruvdragning. Två växellågen 0-1150/2900 v/min. Höger-vänstergång. Ineffekt 580 W, slagtal 0-5700/min. Borrkapacitet: betong 20 mm, stål 13 mm, trä 30 mm. Levereras med sidohandtag med plats för borrar, djupanslag. Halsmått: 43 mm, vikt: 2,5 kg.  
 30-4774 ..... 2798:—





**Pendelsticksåg PST 54-PE**, med steglös varvtalsreglering. Ställbar pendelrörelse på sågbladet. Svängbar fotplatta 45° för geringningsågning. Stödrulle för sågbladet (fäste typ A). Effekt 380 W. Sågdjup i trä 54 mm, i stål 5 mm. Sagtali i tomgång 500-3000/min. Vikt 1,9 kg. Sågblad fäste typ A.  
30-2725 ..... 1098:-



**Cirkelsåg PKS 54**. Mångsidigt användbar cirkelsåg för trä och plast, med upp till 54 mm sågdjup. 900 W-motor och ett högt varvtal 5000 v/min ger tillsammans med hårdmetallklinga ett perfekt snitt. Inb. slirskydd förhindrar att motorn bränns sönder om klingan fastnar. Vinkelsågning till 45°. Levereras med teflonbehandlad hårdmetallklinga (160/16 mm). Vikt 3,6 kg.  
40-2163 ..... 1189:-



**Cirkelsåg PKS 66**. Kraftig maskin med 66 mm sågdjup (45° 43 mm). Motor 1200 W med överbelastningskydd. Tomgångsvarvtalet 4100 v/min. Sågbordet ställbart till 45°. Levereras med hårdmetallklinga (190/30 mm) samt sidoanslag. Vikt 5,2 kg.  
40-4456 ..... 1598:-



**Elektro - Pendelfogsvans PFZ 550 - PE**. Mångsidigt användbar i de flesta material. Kommer åt överallt. Ställbar elliptisk bladpendling ger högre skärhastighet. Snittdjup i trä 150 mm. Stål 12 mm. Med elektronik för optimal snithastighet i alla material. Sagtali 500 - 2600 slag/min. Fotplattan är rörlig och utdragbar. Ineffekt 550 W. Vikt 3,0 kg. Lev. med 4 m. anslutningskabel, ett sågblad för trä samt nyckel.  
30-3289 ..... 1529:-

**20-3291 Sågblad för PFZ 550. Ange typ.**

Typ	Material	Längd	Pr par
1	Trä/Plast	130 mm	32:-
2	Trä/Plast Lättbetong	280 mm	45:-
3	Trä-snabba snitt	205 mm	54:-
4	Alu, Plast, Järn 3-6 mm	75 mm	54:-
5	Järn, Metall 5-12 mm	130 mm	46:-
6	Järn, Metall rör/profiler 3-8 mm, mycket flexibelt	180 mm	74:-
7	Trä med spik, metall, gips	130 mm	36:-
8	Gipsplattor, Lättbetong	130 mm	34:-
11	Rostfritt för köttstyckning	5 st/tp	398:-



**Elhyvel PHO 15-82**. Vändbara hårdmetallstål - båda sidor skärande. Hyvelbredd 82 mm. Spändjup 0-1,5 mm. Elektroniskt utbalanserad kutter ger lugn gång. Falsdjup 0-8 mm. Motor 220 V/500 W. Varvtal 19.000 v/min. Med 4 m gummikabel. Vikt 2,1 kg.  
30-4776 ..... 849:-



**Elhyvel PHO 25-82**. Vändbara hårdmetallskär. Hyvelredd 82 mm. Spändjup 0-2,5 mm. Falsdjup 0-24 mm. Motor 220 V/750 W. Varvtal 13.000/min. Vikt 2,9 kg.  
30-4777 ..... 1298:-

<b>Spånsäck PHO 25-82</b>	<b>Falsanslag PHO 15-82</b>
20-4803 ..... 184:-	30-3109 ..... 26:-
<b>Falsanslag PHO 25-82</b>	<b>Parallellanslag 15-/25-82</b>
20-4197 ..... 27:-	30-3110 ..... 94:-
<b>Spånsäck PHO 15-82</b>	<b>Hårdmet.stål 1 par 82 mm</b>
30-3108 ..... 189:-	20-3523 ..... 79:-

Sticksågblad se sid 27



**Excenterslipmaskin PEX 125 AE**. Excenterörelse plus rotation ger finaste slipresultat och största averkning. Tystgående och vibrationsfri. Damsugning genom slippapperet. Korbborrefäste för snabbt pappersbyte. Styrelektronik med inställbart varvtal. Ställbart extrahandtag. Tomgångsvarvtal 8.000 - 11.000 v/min. Slippatta diam. 125 mm. Effekt 250 W. Vikt 1,65 kg. Lev. med slippappersatts.  
30-3880 ..... 979:-

**Kombiset för PEX 125**. Innehåller 20 st sliprondeller, grov, medium, fin, och 1 st lammullshätta. Samtliga med korbborrefäste.  
30-4605 ..... 98:-

**Polersvamp med korbborrefäste för PEX 125**.  
20-3673 ..... 57:-

**Polerhätta med korbborrefäste för PEX 125**.  
20-3674 ..... 59:-

**Sugkåpa för PEX 125**.  
20-3883 ..... 54:-

**Sandplate för excenterslipmaskiner**. Håller upp till 100 gånger längre, slipar upp till 5 gånger snabbare än vanligt slippapper på trä, plast och icke järnhaltiga metaller.

Nr	Diam.	Grovlek	Pris/st
20-4462	115 mm	Fin	69:-
20-4463	115 mm	Grov	69:-
20-4464	125 mm	Fin	77:-
20-4465	125 mm	Grov	77:-



**Excenterslipmaskin PEX 15 AE**. Funktion lika PEX 125 men med sänkt tomgångsvarvtal (minskar risken för sliprosor vid start på trä). Utmärkt för polering. Tomgångsvarvtal 2.500 - 8000 v/min. Slippatta diam. 150 mm, effekt 420 W.  
30-4775 ..... 1159:-

<b>Slippapper för PEX 15 AE</b> . Kornstorlek: 40, 60, 80, 120, 240, 320, 400. Ange kornstorlek. 5 st/tp.	<b>Polersvamp för PEX 15</b> . 20-4801 ..... 74:-
31-2167 ..... 29:-	<b>Polerhätta för PEX 15</b> . 20-4802 ..... 72:-



**Deltaslip PDA 120E**. En ny slip för alla omöjliga hörn. Styrelektronik med inställbart varvtal för anpassning till alla material. Vridbar slippatta med korbborrefäste för snabbt pappersbyte. Anslutning för spånsugning. Effekt 120 W.  
30-4783 ..... 898:-

**Slippapper till PDA**. Kornstorlek: 40, 60, 80, 120, 180, 240, 320, 400. Ange storlek. 5 st/tp.  
21-2168 ..... 17:-



**Bandslip PBS 75 E**. Slipyta 75 x 130 mm. Slipband 75 x 533 mm. Steglöst reglerbar bandhastighet 170 - 330 m/min. Motor 220 V/620 W in. Vikt 3,2 kg. Kan köras stationärt och fastsättes då upp och ner med två tvingar. Levereras med dammsäck samt ett slipband grovlek 80. (Passande slipband 31-1944).  
40-2961 ..... 1698:-



**Enhands-vinkelslip PWS 6-115** för 115 mm slipskivor (axelhål 22 mm). Lågt växelhus för god åtkomlighet. Tomgångsvarvtal 10.000 v/min. Kullagrad motor 220V/600W. Vikt 1,6 kg.  
30-3617 ..... 849:-



**Borrsliptillsats**, passande bormaskiner med 43 mm halsfäste. Ger rätt skärvinkel vid varje slipning. Tar borrar mellan 3,6-10 mm.  
30-4819 ..... 79:-  
20-4835 Extra slipskiva till borrsliptillsats ..... 22:-

**79:-**



**Överhandsfräs POF 400 A.** Lätthanterlig maskin med låg vikt för mångsidiga fräsarbeten. Obelastat varvtal 27.000 v/min. Effekt 400 W. Maximalt frásdjup 48 mm. Lev. med 6 mm spännhylsa, parallellanslag, centrerstift för cirkelskäring samt nyckel. Anslutning till spånutsug. Vikt 1,8 kg.  
30-3508 ..... 998:—

**Överhandsfräs POF 600 ACE,** för alla slags träarb. inom hobbyomr. Konstant elektronik. Drivmotorn löstagar, kan även användas som rak slipmaskin. Obelastat varvtal 12–27.000 v/min. Effekt 600 W. Maximalt frásdjup 50 mm. Levereras med 6 mm spännhylsa, parallellanslag med ledrulle, centrerstift, tillsats för kopierfräsning, distansplatta, nyckel. Anslutning till vanlig hushållsdammsugare eller grovsugare. Vikt 2,3 kg.  
30-3287 ..... 1498:—  
20-3424 Spännhylsa 8 mm ..... 57:—

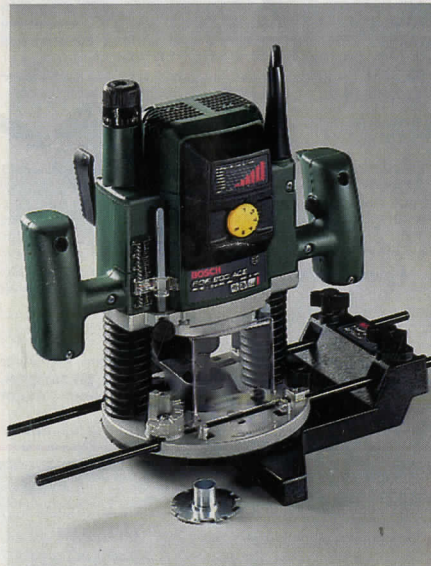

**Överhandsfräs, POF 800 ACE,** med stor precision. Konstant elektronik med varvtalsförval. **Ryckfri mjukstart.** Fininställning av arbetsdjupet (även under gång). Spindelåslösning för snabba fräsbyten. Maximal spindelrörelse 50 mm, anslutning till spånutsugning. Obelastat varvtal 12-24.000 v/min, effekt 800 W. Levereras med 6 och 8 mm spännhylsa, parallellanslag, kopierhylsa, spånutsug och nyckel. Vikt: 3,7 kg.  
30-4778 ..... 2498:—



**Sladdlös borrarbrukare PBM 7,2 V ES-1.** Stark och lätthanterlig med ergonomisk form, 7,2 V snabbväxlingsbatteri, 1-timmes snabbaddare med automatisk omkoppling till underhållsladdning. SDS: borrarbyte utan verktyg. Automatisk spindelåslösning, steglös varvtalsreglering 0 - 600 v/min. Höger-/vänstergång, chuck 1,5-10 mm. Lev. med 1-tim. laddare, hållare med skruvbits. Vikt 1,3 kg.  
30-4781 ..... 1098:—



**Sladdlös borrarbrukare PBM 9,6 V SP-2.** Lika ovan men kraftigare modell med 9,6 V batteri och momentförval för exakt skruvidragning. 2-stegs varvtal 0-400/900 v/min.  
30-4782 ..... 1598:—



**Bormaskin/skruvdragare GBM 9,6 V VSP-3.** Alltid rätt varvtal med mekanisk 3-hastighetsväxel. Elektronisk strömställare, steglös reglering 0-350/1000/1800 v/min. Inställbart vridmoment 0,6-10 Nm. Höger-/vänstergång för borrar/skruvdragning. Snabbchuck för verktygsbyte utan nyckel. Vikt: 1,7 kg. Levereras med 1-timmes laddare, batteripack 9,6 V, 10 mm chuck samt mejselklinga.  
30-4784 ..... 2895:—

**Extra ackumulator för Bosch sladdlösa verktyg.**  
20-3511 7,2 V Gröna maskiner t.o.m. -93 ..... 459:—  
20-3512 9,6 V Blå maskiner t.o.m. -93 ..... 679:—  
20-4804 7,2 V Gröna maskiner f.o.m. -93 ..... 469:—  
20-4805 9,6 V Gröna maskiner f.o.m. -93 ..... 598:—  
20-4806 9,6 V Blå maskiner f.o.m. -93 ..... 698:—



**Slagbormaskin GSB 20-2 RET.** Automatisk effekttökning vid ökad belastning. Momentkontroll för idragning av skruvar och gängning. Elektronisk blockeringskydd - förhindrar fastläsning av borrar. Borrspindel med invändig sexkant för montering av 1/4" bits. Ineffekt 900 W. Slagtal 0-3200/min. Varvtal 0-1000/0-3000 v/min. Kapacitet i stål 13 mm, betong 20 mm, trä 40 mm. Lev. med stödhandtag med djupanslag. Halsmått 43 mm, vikt 2,25 kg.  
30-4458 ..... 2895:—

**KÖPINFORMATION SE SID 312**



**Sågbord för stationär användning av Bosch sticksågar.** Arbetsyta 220 x 250 mm.  
20-3276 ..... 276:—  
**Kylmedelsbehållare** för kylning av sågbladen vid sågning i metall och plast.  
20-3277 ..... 227:—

**Pendelsticksåg GST 60 PE/SDS** med system för lätt och bekvämt sågbladsbyte utan verktyg. Hög kapacitet tack vare 4-stegspondling. Elektronisk reglering av såghastigheten. 500–3100 v/min. Reglerbar och urkopplingsbar luftstråle håller såglinjen fri från spån. Ställbar fotplatta 0–45° kan skjutas bakåt för kantnära sågning. "CLIC" fäste av sågbladet. Sågdjup i trä 60 mm stål 10 mm. Ineffekt 520 W. Vikt 2,4 kg. Levereras med 3 sågblad (typ A) med spjälkningskydd samt nycklar.  
30-3275 ..... 2498:—



**Cirkelsåg GKS 85 S.** Robust maskin för yrkesbruk. Sågdjup 85 mm (45° 60 mm). Motor 1700 W, tomgångsvarvtal 4000 v/min. Sågbordet ställbart till 45°. Levereras med hårdmetallklinga (230/30 mm) samt sidanslag. Vikt 6,9 kg.  
40-4459 ..... 2995:—



**Enhands-vinkelslipmaskin GWS9-125 CS electronic.** Med SDS-mutter för snabbbyte av skivor utan verktyg. Reglerautomatik ger konstant varvtal med högre slipeffekt och minskad slivskiveförbrukning. Mjukt startförlopp - större säkerhet. Spindelstjärr för bekvämt skivbyte. Tomgångsvarvtal 10000 v/min. Ineffekt 900 W. Vikt 1,55 kg. Skivdiam. 125 mm, håll 22 mm.  
30-3273 ..... 1898:—

**Enhands-vinkelslip GWS 7-125 S** för 125 mm slivskivor (axelhål 22 mm). Lågt växelhus för god åtkomlighet. Spindelstjärr för bekvämt och säkert slivskivebyte. Tomgångsvarvtal 11.000 v/min. Motor 710 W. Levereras med SDS-mutter för byte av skivor utan verktyg. Vikt 1,45 kg.  
30-4461 ..... 1298:—



**Enhandsvinkelslip GWS 14-125 CES.** Skivdiameter 125 mm, axelhål 22 mm. Lätthanterlig, ergonomiskt utformad och **extremt stark** med 1400 W effekt. Konstantelektronik med steglöst varvtal 2800-11000 v/min. SDS-mutter för snabbbyte av skivor utan verktyg. **Överbelastningskydd** och **nollspänningsutlösare** skyddar mot överbelastning och oavsiktlig start efter strömavbrott. Vikt: 1,8 kg.  
30-4785 ..... 2298:—



**Vinkelslipmaskin GWS 20-180S.** Medeltung, Universal-maskin för grovslipning och kapning. Slank konstruktion med låg växelhusprofil. Spindelstjärr för bekvämt skivbyte. Snabbspännmutter SDS-Clc som standardutrustning. Tomgångsvarvtal 8500 v/min. Ineffekt 2000 W. Vikt 4,2 kg. Skivdiam. 180 mm, håll 22 mm.  
40-3274 ..... 1869:—



**Planslipmaskin GSS 23 AE** med integrerad dammut-sugning för dammfri slipning, och möjlighet att slipa nära kanter på tre sidor. Elektroniskt ställbart varvtal 14000-20000 slibrörelser/min. Excentrerrörelse 2,4 mm. Möjlighet att enkelt använda både standard- och kardborrefäste. Slipplattans yta 92 x 182 mm. Effekt 150 W, vikt 1,7 kg. Levereras med dammsäck och 5 st. slippapper. 30-4460 ..... 1398:—

**Hålningsverktyg** för ohålade slippapper. 20-4466 ..... 149:—

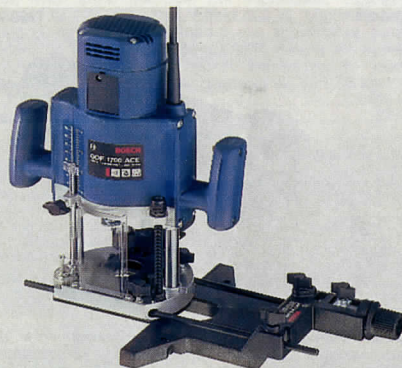

**Handöverfräs GOF 1700 ACE.** Yrkesmaskin med hög effekt. Spindellåsning för enkla fräsbyten. Anslag för förhandsinställningar av tre olika fräsdjup. Helvägs-elektronik inställbar i 5 steg, mjukstart utan ryck. Tomgångsvarvtal 8.000-23.000 v/min. Ineffekt 1700 W. Vikt 5,8 kg. Lev. med spännhylsa för 12, 8 och 6 mm skaft, styrhylsa, sidoanslag samt nycklar. 30-4457 ..... 3297:—



**Limspistol "sladdlös".** Drives med butangas (samma typ som för cigarettändare). Hög effekt. Patronerna matas in i pistolen med tummen. Levereras med extra munstycke samt 4 st limpatroner 11 x 100 mm. Gas ingår ej. 30-4156 ..... 198:—



Data:  
Effekt: 1500 W.  
Temperatur: 300/525° C.  
Luftvolym: 240/450 l/m.  
Vikt: 700 g.

**Varmluftspistol Steinel HL 500** med två effektlägen. Mångsidigt användbar för färgborttagning, torkning, formning av plast m.m. Munstycke av rostfritt stål. Lev. med flastrålemunstycke. 30-4319 ..... 329:—



Data:  
Effekt: 2000 W  
Temp: 50-650° C  
Luftm: 250/270/500 l/min  
Vikt: 870 g

**Varmluftspistol STEINEL HL 2002 LE.** Elektronisk reglerbar hetluft med temperaturindikator, luftmängdsreglering och kallluftsläge. Lämplig för användning av specialverktyg för bl.a. svetsning. 30-4779 ..... 787:—



Data:  
Effekt: 2000 W  
Temp: 100-600° C  
Luftm.: 300/500 l/min.  
Vikt: 620 g

**Varmluftspistol STEINEL HG 200 E.** Professionell lätt-viktmodell i rakt utförande. 30-4780 ..... 798:—

- Flatmunstycke** för färgborttagning. 20-2968 ..... 69:—  
**Reflektormunstycke** för skarvning av plaströr. 20-2969 ..... 67:—  
**Glasskyddsmunstycke** för borttagning av kitt vid omgläsning av fönster. 20-2974 ..... 69:—  
**Tillbehör** för varm/hetluftspistoler. OBS! Alla munstycken med 9 mm fäste kräver reduceringsmunstycke 9 mm. **Ange typ.**  
 Nr Beteckning Pr st  
 20-3640-1 Reducermunst. 9 mm 69:—  
 20-3640-2 Svetsmunst. 9 mm fäste för plastvetstråd upp till 5 mm 119:—  
 20-3640-3 Slitsmunst. 9 mm fäste för överlappsvetsning av PVC 69:—  
 20-3640-4 Skärmunstycke 9 mm fäste för hård skumplastupp till 100 mm 79:—



**Slagbormmaskin SKIL 6432 H.** Steglös varvtalsreglering 0-2700 v/min. Höger-vänstergång för skruvdragning. Ineffekt 450 W. Slagtal 43.000/min. Borrkapacitet: stål 13 mm, betong 10 mm, trä 30 mm. Lev. med 13 mm nyckelchuck. Halsmått 43 mm. Vikt 1,5 kg. 30-4189 ..... 598:—



**Slagbormmaskin SKIL EMH 6845H.** En kraftig maskin med patenterat **slagsystem** som slår direkt på änden av chuckaxeln. Ger tre gånger längre livslängd för hårdmetallborrar - endast lätt tryck krävs för effektiv slagborring. Steglös varvtalsreglering 0-1500 v/min. Höger- och vänstergång. Effekt 500 W. Borrkapacitet i stål 13 mm, betong 20 mm, trä 40 mm. Lev. med 13 mm nyckelchuck och sidohandtag med djupanslag. Halsmått 43 mm. Vikt 2,0 kg. 30-4468 ..... 1049:—

**KÖPINFORMATION SE SID 312**

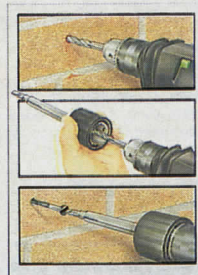

**Bit Clic.** Magnetisk bitshållare som med ett enkelt handgrepp monteras på chucken utan att först ta bort borren.

Nr	För nyckelchuck	Pris
20-4469	10 mm	129:—
20-4470	13 mm	129:—

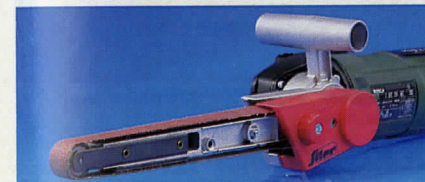

**Bandslip-tillsats** för montering på enhands-vinkelslip med M14-gänga. Kraftigt utförande med enkel lägesjustering av bandet (mått 15 x 550 mm). 30-4509 ..... 249:—  
 Slipband 15 x 550 mm. 3 st/tp. av samma grovlek. Grov (80), medel (120) eller fin (180). **Ange grovlek.** 20-4510 ..... 29:—



**Planslipmaskin SKIL 662 H.** Lätthanterlig tack vare det extra fronthandtaget. Tystgående och nästan vibrationsfri. Slipyta 93 x 190 mm. 20.000 slibrörelser/min. Effekt 175 W. Vikt 1,5 kg. (Pass. slippapper 31-1983). 30-3644 ..... 489:—



**Vinkelslipmaskin SKIL 9115 H.** Kompakt byggd med växelhus i lågprofil. Säkerhetsströmbrytare av "dödmans-grepp" typ Effekt 500 W. Tomgångsvarvtal 9.500 v/min. Skivdiam. 115 mm. Vikt 2,2 kg 30-3645 ..... 698:—



**Bandslipmaskin SKIL 1200 H** - med automatisk bandcenterering. Extra fronthandtag för maximal kontroll. Slipyta 76 x 130 mm. Band 76 x 457 mm. Bandhast. obelastad 200 m/min. Effekt 600 W. Lev. med inbyggd dammsugare samt slipram. Vikt 2,75 kg. 30-3646 ..... 798:—



**Bandputsmaskin SKIL 1400 H.** Automatisk centerering av slipbandet. Möjlighet att slipa ända in till kanten och att montera maskinen upp och ner på arbetsbänk. Inbyggd dammuppsamlare. Arbetsyta 102 x 130 mm. Bandhastighet 450 m/min. Dubbelisolerad motor 220 V/1000 W. 40-48 ..... 1698:—



**Hyvel SKIL 94 H.** Vändbara hårdmetallskär. Hyvelbredd 82 mm. Spåndjup 0-0,6 mm. Falsdjup 0-15 mm. Motor 220 V/400 W. Varvtal 20.000/min. Vikt 1,7 kg. 30-4191 ..... 749:—



**Cirkelsåg SKIL 1854 U.** Kompakt maskin med kraftig 1100 w motor, varvtal 4200 v/min. Max sågdjup 54 mm (45° 44 mm). Levereras med hårdmetallklinga (165/16 mm). Vikt 5 kg. 40-4467 ..... 1098:—

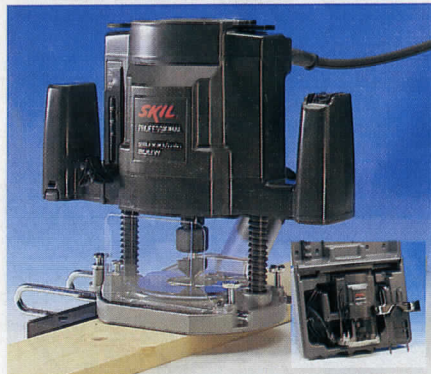

**Handöverfräs SKIL 1835 U.** Kraftig maskin med spindellås för snabbt bitsbyte. Vridbart anslag för förinställning av tre olika fräsdjup. Tomgångsvarv 25.000/min. Ineffekt 800 W. Vikt 3,2 kg. Lev. med spännhylsor för 6 och 8 mm skaft, sidoanslag, nycklar samt dammsugsadapter. Förpackat i kraftig transportväska. 40-4192 ..... 1598:—



**Handöverfräs RYOBI R 151.** Dubbelisolerad. Fräsdjup max 60 mm. Anslag för förhandsinställning av 3 olika fräsdjup. Tomgångsvarvtal 24000 v/min. Upptagen effekt 750 W. Vikt 2,7 kg. Levereras med 6 och 8 mm spänntång, hårdmetallfräs, schablonplatta, parallellanslag samt verktyg. 30-2860 ..... 1749:—



**Handöverfräs RYOBI R-501.** Specialmaskin för inrednings- och möbelsnickeri. Trestegsanslag för förhandsinställning av 3 olika fräsdjup. Tomgångsvarv 22000 v/min. Effekt 1500 W. Vikt 5 kg. Levereras med spännhylsor för 6, 8, 12 och 16 mm skaftdiam. sidoanslag med fininställning, rullanslag, schablonplatta, nycklar samt 1 st hårdmetallfräs. 30-2505 ..... 2195:—



**Elhyvel RYOBI L 1323 A.** Helt kullgradad. Välbalanserad. 82 mm hyvllingsbredd. Skärdjupinställning 0-3 mm. Falsdjup 0-23 mm. Främre sulan försedd med V-spår för fashyvlning. Motor 220 V/710 W. Varvtal obelastad 14.000 v/min. Vikt 3,2 kg. Längd 295 mm. Levereras med djup- och sidoanslag, inställningsmall för hyvelstål, bryngsstdöd och nyckel. 30-2858 ..... 1495:—  
20-2859 Hyvelstål HSS ..... Pr par 112:—



**FÖR DIN SÄKERHET  
ÄR DENNA MASKIN  
UTRUSTAD MED  
NOLLSPÄNNINGS  
BRYTARE**

**Bandslipmaskin** med 150 mm sliptallrik. Kraftigt stativ med bandaggregatet ställbart för både horisontell- och vertikal slipning. Slipband 100 x 910 mm. **Kapslad motor 220 V/250 W, motorskydd och 0-spänningsutlösare** (krav i dammig miljöer). Levereras med ställbart slipbord och anhåll (0-45°). Vikt 19,5 kg. 40-3057 ..... 1298:—



**FÖR DIN SÄKERHET  
ÄR DENNA MASKIN  
UTRUSTAD MED  
NOLLSPÄNNINGS  
BRYTARE**

Bilden visar 3-fas utförande.

**Bandslip** med 225 mm sliptallrik. Kraftig modell med stativ av gjutjärn. Bandaggregatet ställbart 0 - 90°. Bordet vid sliptallriken kan även monteras vid slipbandets kortsida. Slipband 150 x 1220 mm. Motor 3-fas 220/380 V, 0,75 kW försedd med 0-spänningsutlösare och strömbrytare med inbyggd 5-poligt CEE uttag. Vikt 52 kg. Levereras med ställbart slipbord, geringslinjal samt golvstativ. Strömbrytare och golvstativ är omonterade. 40-4143 ..... 2995:—  
**Bandslip** lika ovan, men med 1-fas 220 V motor. 40-4348 ..... 3495:—



**FÖR DIN SÄKERHET  
ÄR DENNA MASKIN  
UTRUSTAD MED  
NOLLSPÄNNINGS  
BRYTARE**

**Bandsåg** med tre hjul för största möjliga sågdjup. Ram av vridstiv stålprofil. Stabilit sågbord, ställbart 0-45°. Kullgrade hjul diam. 170 mm. Dubbla bladledare med kullager som stödrullar. **Tre bladhastigheter:** 120 m/min för metall, 750 m/min för trä/plast, 1200 m/min för bandslipning. Uttag för spånsug diam 32 mm. Sågens totala höjd är 650 mm, bredd 750 mm. Bordets storlek 400 x 400 mm. Avstånd sågblad - stativ 360 mm. Såghöjd max 145 mm. Sågbladets längd 1783 mm. **Levereras med:** motor 220V/410W samt strömbrytare med 0-brytare. (Skydds form IP44) klyvlinjal, geringslinjal med djupanslag, cirkelsågningslinjal, profilsliptillsats, planskiva (diam 150 mm) med ställbart anhåll. Vikt inkl. motor ca 30 kg. 40-3175 ..... 2295:—

**Reservslipband** till 40-3175. 3 st/tp. 20-3436 ..... 57:—

**Golvstativ** med hylla. Höjd 78 cm. Bordsyta 48 x 41 cm. 40-4107 ..... 298:—



**Kontursåg.** Kraftig gjuten konstruktion. Hög matningskapacitet. Bordet ställbart 0-30°. Inbyggd spånblåsning. Max såghöjd 45 mm, sågdjup 450 mm. Bladlängd 125-130 mm. Bladets hastighet 1720 slag/min. Motor 220 V/95 W. Nettovikt ca 27,5 kg. 40-3558 ..... 1795:—  
**Reservbladssats**, 5 st per förp. 20-4321 ..... 29:50

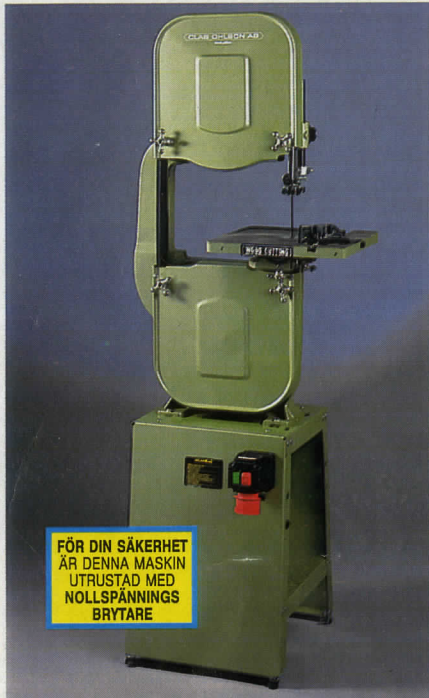

**FÖR DIN SÄKERHET  
ÄR DENNA MASKIN  
UTRUSTAD MED  
NOLLSPÄNNINGS  
BRYTARE**

**Bandsåg 2360** med ram och bord av gjutjärn. Bordet ställbart 0 - 45°. Kullagrade hjul  $\varnothing$  350 mm. Dubbla bladledare med kullager som stödrullar. Fyra bladhastigheter 185/320/505/860 m/min. Sågens totala höjd inklusive golvstativ 165 cm. Höjd till bord 108 cm. Bordets storlek 356 x 356 mm. Avstånd sågblad - stativ 349 mm. Såghöjd max 140 mm. Sågbladets längd 2360 mm (passande sågblad 30-1081). Levereras med motor 3-fas 220/380 V 0,55 kW försedd med 0-spänningsutlösare och strömbrytare med inbyggt uttag för 5-poligt CEE uttag, klyvlinjal, geringslinjal samt golvstativ. Vikt ca 78 kg. Levereras med motor, golvstativ och strömbrytare omonterad.

40-4142 ..... 3295:—

**Bandsåg** lika ovan, men med 1-fas 220 V motor.  
40-4349 ..... 3595:—



Steglös inställning  
av skärhastighet.

**Figuersåg** för sågning i de flesta material. Konstruktionen gör sågen mycket säker varför även barn med lättet kan arbeta i den. Anslutning 220V/30W. Skärdiam: hårda träslag 6 mm, metall 0,8 - 3,0 mm.  
40-3710 ..... 898:—  
Sågblad se lövsågblad sid. 16

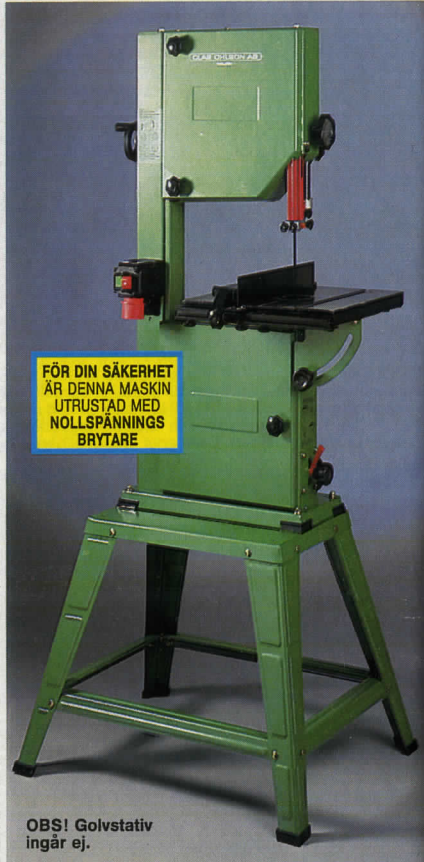

**FÖR DIN SÄKERHET  
ÄR DENNA MASKIN  
UTRUSTAD MED  
NOLLSPÄNNINGS  
BRYTARE**

**OBS! Golvstativ  
ingår ej.**

**Bandsåg 2440.** Utförd för att uppnå maximal säkerhet. Helt skyddat sågblad. Höjning och sänkning av bladsstyrning samt ändring av bladspänning via rattar. Inbyggt förstöringsglas för exakt avläsning av sidoanslagets måttskala. Dubbel låsning av sågbordets läge. Kraftig och stabil stålkonstruktion med bord av slipat gjutjärn, ställbart 0 - 45°. Kullagrade hjul  $\varnothing$  350 mm. Dubbla bladledare med kullager som stödrullar. Två bladhastigheter 300/1000 m/min. Uttag för spånsug diam. 100 mm. Sågens totala höjd inklusive golvstativ 172 cm, höjd till bord 110 cm. Bordets storlek 400 x 400 mm. Avstånd sågblad - stativ 342 mm. Såghöjd max 200 mm. Sågbladets längd 2440 mm. Levereras med: motor 3-fas 220/380 V 0,75 kW, försedd med 0-spänningsutlösare och strömbrytare med inbyggt uttag för 5-poligt CEE uttag. Klyvlinjal med ställbart aluminiumslag. Vikt 83 kg. (Golvstativ ingår ej.) Motor och strömbrytare ej monterat.

40-4141 ..... 5825:—

**Bandsåg** lika ovan, men för 1-fas 220 V och fast monterad sladd med stickpropp. 40-4350 ..... 5825:—

**Golvstativ** till BS - 141. Levereras omonterat. Vikt 13 kg. 40-4180 ..... 587:—

**Geringslinjal** med justerbart längdstopp. 30-4181 ..... 229:—

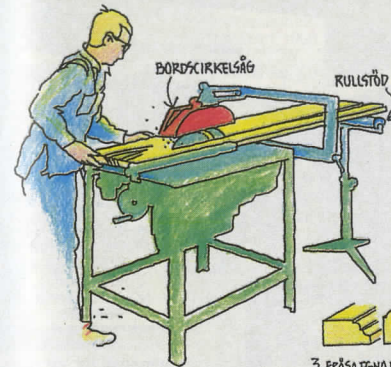

1. SÄGA UT BRÄDOR/LISTER..

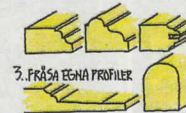

3. FRÅSA EGENA PROFILER

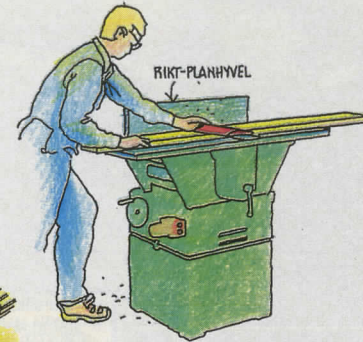

2. RIKT-PLANHYVLA..



**Spånsug.** Kapacitet 1000 m<sup>3</sup>/tim. Motor 220 V 0,55 kW. Levereras med fläkt av aluminium (ingen gnistbildning), 2,5 m sugslang  $\varnothing$  100 mm, anslutningsstos samt två filtersäckar. Vikt ca 32 kg. Stativet levereras omonterat. 40-4144 ..... 2795:—

**Spånhuvar.**  
Passar till HMS 260 och R o P 254.

40-4350 ..... 239:—

**Anslutningsmuff** för planhyvling.

30-2408 ..... 259:—  
**Spånsäck**, av plast.  
30-2413 ..... Pr 25 st 78:—



**FÖR DIN SÄKERHET  
ÄR DENNA MASKIN  
UTRUSTAD MED  
NOLLSPÄNNINGS  
BRYTARE**

**Bordscirkelsåg AL-KO.** En stabil konstruktion av förzinkad stålplåt. Hopfällbart underställ underlättar transport. Bordsyta 805-545 mm (med extra förlängning 1125 mm). Arbetshöjd 800 mm, såghöjd 0-78 mm. Klingan ställbar 0-45°. Motor 220 V/2,6 kW med automatisk broms. Varvtal 2800 v/min. Levereras med motorskydd och 0-spänningsbrytare. Sågklinga av kromvanadiumstål diam. 315 mm, axelhål 30 mm, stabilit klyvanhåll (kan även användas för 90° kapning), påskjutare och 100 mm anslutningsstos för spånsug. Vikt 51 kg. 40-4354 ..... 3795:—

**Bordscirkelsåg AL-KO** lika ovan men med motor 380 V/3,3 kW. 40-4355 ..... 3595:—



**Geringslinjal.** Monteras på klyvanhåll.  
40-4358 ..... 247:—

**Hårdmetallklinga.** Diam. 315 mm, axelhål 30 mm.  
30-4359 ..... 329:—

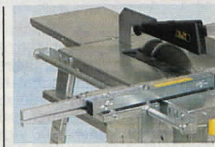

**Geringslinjal** med kullagrad släde. Ställbar 45-90°  
40-4356 ..... 1298:—

**Skivmaterialstöd.**  
40-4357 ..... 975:—



**FÖR DIN SÄKERHET  
ÄR DENNA MASKIN  
UTRUSTAD MED  
NOLLSPÄNNINGS  
BRYTARE**

**Rikt- och planhyvel 254.** En kraftig maskin med bord av slipat gjutjärn. Hyvlingsbredd 254 mm. Spåntjocklek 0-3 mm. Max höjd vid planhyvling 150 mm. Bordslängd rikt- och planhyvling 940 resp. 440 mm. Höjd till riktbord 90 cm. Automatisk matning vid planhyvling. Inbyggd backslagsspärr. Kutterns varvtal 6000 v/min. Anslag ställbart 0-45°. Motor 3-fas 220/380 V 1,5 kW (2 hk). Försedd med 0-spänningsutlösare och strömbrytare med inbyggd uttag för 5-poligt CEE uttag. Vikt ca 102 kg. Lev. med motor, golvstativ samt strömbrytare omonterad. 40-4140 ..... 6985:—

**Rikt- och planhyvel** lika ovan , men med 1-fas 220 V motor. 16 A trög säkring erfordras. 40-4351 ..... 7395:—



**FÖR DIN SÄKERHET  
ÄR DENNA MASKIN  
UTRUSTAD MED  
NOLLSPÄNNINGS  
BRYTARE**

**Rikt- och planhyvel 150.** En bra kompakt och stabil hyvel för såväl "hobbybruk" som yrkesanvändning. Bord av aluminiumgods. Hyvlingsbredd 149 mm. Max höjd vid planhyvling 100 mm. Automatisk matning vid planhyvling (7,5 m/min.). Rikthyvlingsbord längd 700 mm, varvtal kutter 5700 v/min. Max spåntjocklek 3 mm. Motor 220 V/370 W. Vikt 34 kg. Avstångbara matarvalsar av stål. Levereras med sidoanslag (ställbart 45-90°), samt kraftuttag med 10 mm 3-backschuck. Motor, strömbrytare och underställ är omonterade. 40-4014 ..... 4495:—

Passande reservstäl 20-3703 samt stålhållare 20-3704.



**FÖR DIN SÄKERHET  
ÄR DENNA MASKIN  
UTRUSTAD MED  
NOLLSPÄNNINGS  
BRYTARE**

**Polermedel**, för att uppnå minsta möjliga friktion på bordet. Sprayförp. 400 g. 35-305 ..... 110:—

**Rikt- och planhyvel HMS 260** med hyvlingsbredd 260 resp. 250 mm. Spåntjocklek 0-3 mm. Max. höjd vid planhyvling 140 mm. Rostskyddade rikt- och planhyvlingsbord, längd 1040 resp. 820 mm. Inmatningsbordet bekvämt höj- och sänkbart. Automatisk matning vid planhyvling men med möjlighet att frikoppla matarvalsarna. Inbyggd backslagsspärr. Anslag ställbart 0-45°. Motor 3-fas 380 V 2,8 kW (3,8 hk), försedd med motorskydd och nollspänningsutlösare. Varvtal 6500 v/min. Höjd med golvstativ 820 mm. Komplettd med hyvelstäl, utsugningsstoser för rikt- och planhyvel samt erforderliga verktyg. Vikt ca 85 kg. Kan ej påbyggas. 40-2306 ..... 10490:—

**Rikt- och planhyvel** lika ovan, men med 1-fas motor 220 V, 2,25 kW (3 hk). 16 A trög säkring erfordras. 40-4353 ..... 10495:—



**FÖR DIN SÄKERHET  
ÄR DENNA MASKIN  
UTRUSTAD MED  
NOLLSPÄNNINGS  
BRYTARE**

**Kombinationsmaskin Wood Ster.** En kompakt och stabil grundmaskin för "gör-det-självaren" och yrkesmannen. Bord av eloxerat aluminiumgods. Max. sågdjup 65 mm. Varvtal 5500 v/min. Bordsyta 400 x 500 mm. Hyvlingsbredd 149 mm. Spåntjocklek 0-3 mm. Varvtal 7000 v/min. Bordsyta 700 x 150 mm. Motor 220 V/1100 W. Maskinens yttermått 730 x 630 x 400 mm. Vikt 35 kg. Levereras med hårdmetallklinga 200/15 mm, 18 tänder, klyvanslag och geringsanslag för sågen. Utsugningsstos 80 mm. 40-3700 ..... 5995:—

**Linjal** 500 mm. Med längdstopp för montering på geringslinjalen. 30-3701 ..... 219:—

**Sidoanslag** ställbart 90-45° för rikthyveln. 30-3702 ..... 169:—

**HSS - stål**, vändbara av engångstyp. Monteras i stålhållare 20-3704. Levereras i par. 20-3703 ..... 115:—

**Stålhållare** för vändbara HSS-stål. Lev. i par utan stål. 20-3704 ..... 449:—



**Träsvarv 1000.** En stabil helsvetsad konstruktion. Spindelshastighet 850-2510 v/min. Dubbhöjd 178 mm. Dubbavstånd 1000 mm. Spindelgånga UNC 3/4" - 10. Motor 220V/370W. Strömbrytare med 0-spänningsutlösare. Vikt 31 kg. Lev med planskiva, drivdubb, roterande kullagerdubb, anhåll 220 mm samt nyckel. 40-4352 ..... 1895:—

**FÖR DIN SÄKERHET  
ÄR DENNA MASKIN  
UTRUSTAD MED  
NOLLSPÄNNINGS  
BRYTARE**



**Rullstöd** hopfällbart. Tar liten plats när du inte använder det. Rullens diam. 35 mm, bredd 320 mm. Ställbar i höjd 645-1135 mm. 40-4135 ..... 259:—



**Transportkula** för egen tillverkning av kulstöd, sågbord mm. Höjd 30 mm. Pr/st 10 st 20-4139 29:— 228:—



**Rullbana** för egen tillverkning av rullstöd, sågbord m.m. Rullens diam. 57 mm, bredd 400 mm. 30-4138 ..... 125:—



**Rullstöd** för långa arbetsstycken. Kraftig stabil fot av gjutjärn. Rullens diam.: 35 mm, bredd: 320 mm. Ställbar i höjd: 725 till 1200 mm. 40-4823 ..... 298:—

**Kulstöd.** Lämpligt vid arbeten med stora skivor som måste kunna röras fritt. Bredd: 400 mm, ställbar i höjd: 700 till 1150 mm. 40-4824 ..... 329:—

**Kulbana** för egen tillverkning av kulstöd, sågbord m.m. Bredd: 400 mm. 30-4825 ..... 129:—

**Kopieraggregat** för svarvar med dubbhöjd 125-210 mm. Kan användas både vid kopiering från tidigare arbetsstycke (master) och mall. Tillverkat av stål med slipade glydytor. Bussningar av självsmörjande material. Längdmätning max 900 mm. Max tvärmatning utan omställning 89 mm. Max master diam. 110 mm. Levereras med V-format skärstäl. Fäste för mont. på svarv ingår ej. 40-3051 ..... 2395:—

**Skärstäl** ringform. Diam. 10 mm. Passar även Lunas kopieraggr. 20-3053 ..... 134:—

**Fäste** för montering på svarv typ SP-1000. 30-3054 ..... 319:—

**Skärstäl** V-form. Diam. 8 mm. Passar även Luna. 20-3052 ..... 98:—

**Backskiva** diam. 150 mm med fyra individuellt vändbara och inställbara backar. Spännvidd inv. 110-155 mm, utv. 18-125 mm. Fäste passande 40-4352. 30-3323 ..... 398:—

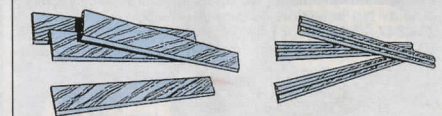

**Kutterstäl** för stationära maskiner i HSS eller hårdmetall. Pris per par.

Maskintyp	HSS		Hårdm.	
	Nr	Pris	Nr	Pris
Emco 2000	30-3525-1	455:—	30-3526-1	1560:—
Inca Automat	30-3525-1	455:—	30-3526-1	1560:—
CO 40-4140	30-3525-1	455:—	30-3526-1	1560:—
Luna W-59	30-3525-3	309:—	30-3526-3	1323:—
Morten RPH 330	30-3525-4	518:—	30-3526-4	2155:—
Robland K210	30-3525-5	262:—	30-3526-5	1280:—
Robland K260	30-3525-6	320:—	30-3526-6	1514:—
Schepach HM	30-3525-7	312:—	30-3526-7	1118:—

**Hyvelstäl/vändskär** i hårdmetall för elhandhyvlar. Passar de flesta förekommande maskiner där vändskär kan monteras.

Nr	dimension mm	Pr par
20-3523	82,0 x 5,5 x 1,1	79:—
20-3524	92,0 x 5,5 x 1,2	105:—

**Stålhållare** för vändbara HSS-stål. Passar Schepach maskiner. Lev. utan stål. 30-2581 ..... Pr par 229:—

**HSS-stäl**, vändbara av engångstyp (2 eggar/stäl). Monteras i stålhållare 30-2581 och användes i stället för omslipbara stäl. 30-2582 ..... Pr par 98:—

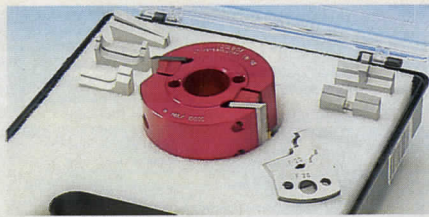

**Universalkutter** 100 x 40 mm. Spindelhål 30 mm. En ny konstruktion som gör det möjligt att montera flera huvuden på varandra för att erhålla större fräsbredd. Passar standard profilstål med stiftmontering.

**Universalkutter.** Lev. med 6 par profilstål nr 1, 2, 13, 16, 17, 20 samt 2 st faststål. Förp. i plastlåda. 30-3677 ..... 1195:—

**Universalkutter** lika ovan men utan profilstål. 30-3676 ..... 749:—



**Profil/kontraprofilstål** för fräsning av t.ex. skåpdörrar, 18-24 mm tjocklek. 2/fp. 20-4846 ..... 259:—

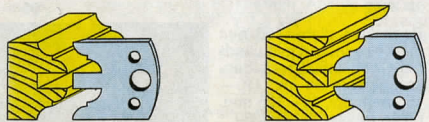

**Profil/kontraprofilstål** för fräsning av ramen i ett dörrblad av typ innerdörr 40 mm tjock. 2/fp. 20-4847 Profilstål för fräsning av längsprofilen 259:—  
20-4848 Kontraprofilstål, fräsning av ändprofilen 259:—

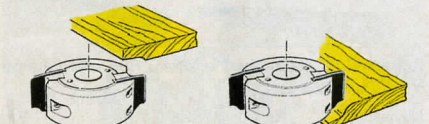

**Frisfrässtål**, med möjlighet att fräsa två olika friser. 20-3679 ..... Pr par 198:—

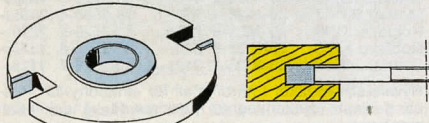

**Notfräs** av hårdmetall. Diam. 120 mm med två skär. Ger vid tappning till ovanstående kombinationsfräs en tapp-längd på max. 40 mm. Finns i 4, 6, 8, 10 och 12 mm. 30 mm axelhål. Ange dimension. 30-3197 ..... 398:—

**Mellanringar**, 2 x 0,1, 1 x 0,3 och 1 x 0,5 mm. 20-2387 ..... 69:—

**Mellanringar**, 2 x 1,0, 1 x 3,0 och 1 x 5,0 mm. 20-2388 ..... 117:—

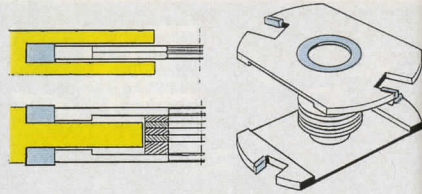

**Slits och tappfräs** med hårdmetallskär. Justerbar tapp-/spårbredd 8–16 mm med tillhörande mellanringar, diameter 200 mm, axelhål 30 mm. 30-3522 ..... 1798:—

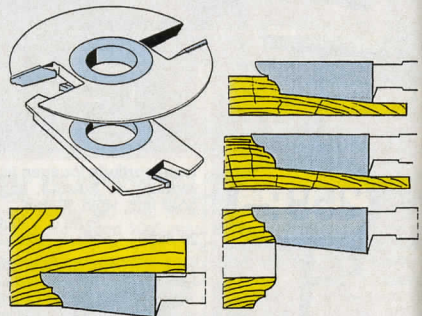

**Kombinationsfräs** med hårdmetallskär för fräsning av både frisen och kontraprofilerna på t.ex. köksluckor och spegeldörrar. För materialtjocklek 15–45 mm. Max tapp-längd 55 mm, diam. 160 mm, axelhål 30 mm. 30-3519 ..... 3658:—

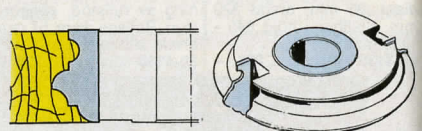

**Universalprofilfräs** med hårdmetallskär. Genom att använda olika delar av stålet vid upprepade fräsningar kan en mängd olika profiler erhållas. Diameter 120 mm, skärbredd 40 mm, skärdjup 35 mm, axelhål 30 mm. 30-3520 ..... 1669:—

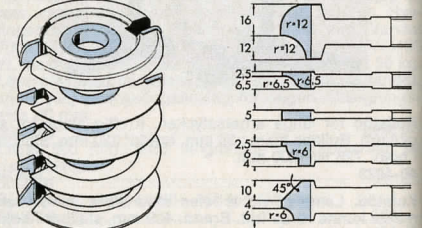

**Multicutfräs** med fem olika hårdmetallprofiler för fräsning av dekor- och profilister samt tillverkning av dörrar och luckor. Diam. 120 mm, axelhål 30 mm. 30-3521 ..... 4695:—

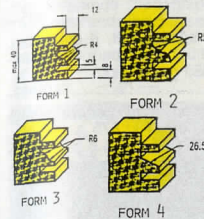

**Kontraprofilfräs** med vändskär av hårdmetall. Diameter 120 mm. För fräsning av ramstycken i allmogestil. Axelhål 30 mm. Levereras med profil form 1. 30-4473 ..... 1657:—

**Extra skär till kontraprofilfräs.**

Nr	Form	Pr/par
20-4474-1	1	869:—
20-4474-2	2	869:—
20-4474-3	3	869:—
20-4474-4	4	869:—

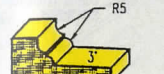

**Vibrationsdämpande matta.** Ger en kraftig reduktion av ljud och vibrationer från t.ex. kontursåg, slipmaskiner m.m. Mått: 60 x 30 cm. 30-4507 ..... 69:—

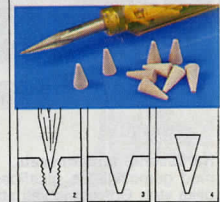

**Reparationsatts** för pluggning av sönderdragna- eller för stora hål för träskruv. Levereras med konisk brotch och 12 träpluggar som förvaras i skaftet. 30-4501 ..... 59:—

**Träpluggar**, koniska 20 x 10 mm. Ca 100 st/fp. 20-4502 ..... 46:—

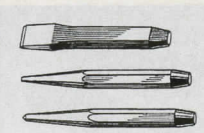

**Verktyg av kromvanadiumstål.** Blankslipade och lackerade.

**Huggmejsel:**

Nr	Längd	Pr/st
20-449-1	100 mm	24:—
20-449-2	150 mm	38:—

**Spikdrivare** 3 mm, längd 125 mm. 20-450 ..... 17:50  
**Körnare**, längd 120 mm. 20-451 ..... 17:50

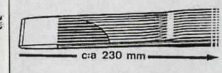

**Karosseri-spårmejsel.** Längd 230 mm, bredd 26 mm. 20-2605 ..... 74:—

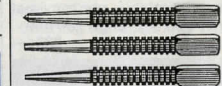

**Spikdrivarsats** av hårdat kolstål, spets diam. 2 mm och 3 mm samt en körnare. Längd 102 mm. 20-2577 ..... 29:50



**Drivnorrnsatts** 6 delar av hårdat kromvanadiumstål. Spets diam: 3, 4, 5, 6, 7 och 8 mm. Längd 150 mm. I plåtkassett. 30-2465 ..... 198:—



**Spikudragare "Atle".** Ett smidigt verktyg som enkelt drar ur även djupt nedslagna spikar. Längd 180 mm, vikt 0,6 kg. OBS! Hammare ingår ej. Svensk tillverkning. 30-3529 ..... 349:—

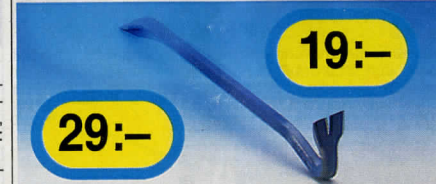

**Kofot** av sexkantigt stål. Blålackerad. Finns i 450 och 600 mm längd. (450 mm går ner i snickarlådan).  
Nr Längd Pris  
40-3970 600 mm 29:—  
40-3971 450 mm 19:—

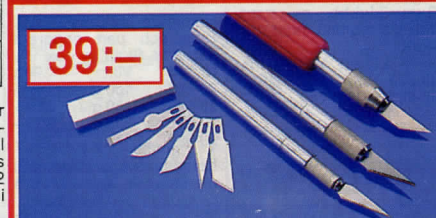

**Modellknivsatts** med 2 olika knivskaft, xx st utbytbara knivblad. Levereras i plastlåda. 30-4538 ..... 39:—



**Studsfri hammare** med huvud av mjuk Uretan som eliminerar slagmärken och behåller sin form även efter slag mot hårda ytor och skarpa kanter. Stålskaft med gummigrepp. Stålkulor i huvudet ger maximal slagverkan och eliminerar rekyl.

Nr	Längd	Vikt	Pris
30-4815	310 mm	770 g	89:—
30-4816	375 mm	1030 g	138:—



**Compo-Cast**, studsfri klubba av Uretan – ger maximal slagkraft utan att ge märken. Vikt 0,7 kg, längd 280 mm. 30-3530 ..... 236:—

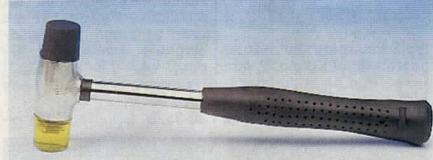

**Kombihammare** med utbytbara slag av halvhårt gummi och plast. Stålrörsskaft med gummihandtag.

Nr	Längd	Vikt	Pris
30-2481	26 cm	475 g	39:—
30-2482	31 cm	710 g	78:—



**Gummiklubba**, av svart, massivt gummi med träskaft.

Nr	Längd	Vikt	Pris
30-820	29	250	19:—
30-821	31	650	29:—

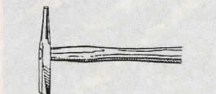

**Magnethammare** med huvud av hejarsmitt stål. Höjd 10 cm.

Nr	Vikt	Pris
20-40	150 g	29:—
20-39	280 g	33:—
20-42	470 g	35:—
20-791	670 g	48:—

**STANLEY**



**Hammare**, av hejarsmitt stål. Härdat stålrörsskaft med gummihandtag. Vikt 650 g. (16 oz).

30-3154 ..... 49:—

**Hammare** av hejarsmitt och härdat stål. Kupigt slag. Skaft av mycket kraftigt glasfiber med perfor. gummihandtag. Längd 34 cm. Vikt 650 g. (16 oz).

30-1939 ..... 89:—

**Hammare** lika föregående men med genomgående härdat och stålskaft. Längd 33 cm. Vikt 675 g. (16 oz).



30-2557 ..... 86:—

**Hammare** lika ovan men med helsmitt stålskaft. Längd 330 mm. Vikt 860 g. (20 oz).

30-3686 ..... 139:—



**Karosserireparationssats**. Innehåller tre hammare med träskaft samt fyra olika mothåll. 30-3204 ..... 98:—



**Karosserireparationssats**. Innehåller 3 st hammare med gummiklädda glasfiberskaft samt 4 mothåll med olika ytor. Gör det enkelt att reparera en buckla. OBS! Samtliga delar i helsmitt polerat utförande. 30-3203 ..... 339:—



**Slägga** med skaft av ek. Vikt 1,4 kg. 30-1295 ..... 39:—



**Skrutvting** av gjutgods enl. Din 5117, m. träskaft. Kraftigt utförande med glansförzinkad plattgångad skruv med roterande bricka samt skyddsbackar av plast.

Nr	Spännvidd	Gapdjup	Vikt	Pris
30-2255	16 cm	8 cm	0,8 kg	73:—
30-2256	30 cm	8 cm	0,9 kg	82:—
30-2257	40 cm	12 cm	1,8 kg	109:—



**Skrutvting**, kraftigt utförande. Handtag av trä.

Nr	Spännvidd	Gapdjup	Pr st	Pr 10 st
30-3026	150 mm	60 mm	19:—	155:—
30-3027	300 mm	80 mm	29:—	235:—
30-3405	400 mm	80 mm	36:—	288:—

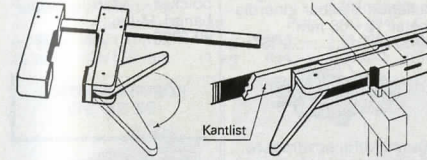

**Trätving**. Av vitbok med korkbelagda anläggningsytor. Förzinkad stålskena. Låses med ett enda handgrepp och utövar då ett tryck upp till 150 kg. Kantklämma gör verktyget användbart för limning av kantlist och dyl.

30-1552	Spännvidd 200 mm	Gapdjup 110 mm	49:—
30-1570	Spännvidd 400 mm	Gapdjup 110 mm	59:—
30-1571	Spännvidd 600 mm	Gapdjup 110 mm	73:—
30-1577	Kantklämma	Gapdjup 110 mm	43:—

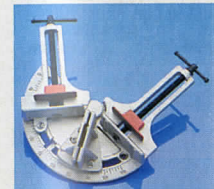

**Vinkelvting** med både vinkeln mellan tvingarna och styrningen för sågen ställbara i önskad vinkel. Lämplig för ramlist upp till 70 mm bredd. 30-2219 ..... 77:—

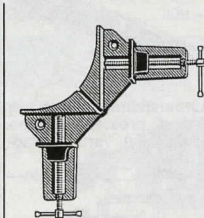

**Hörtvting**. För gering och sammanfogning av ramlist i bredd upp till 70 mm. Av lackerad och förnicklad metall. 30-1018 ..... 29:—



**Skrutvting** för höga spänntryck. Profilerad skena av seghärdat stål. Kulleddad tryckbricka. Trapetsgångad spindel med vikbart plasthandtag för högt åtdragningsmoment.

Nr	Spännvidd	Gapdjup	Pr st
30-4151	160 mm	80 mm	98:—
30-4152	250 mm	120 mm	154:—
30-4153	400 mm	120 mm	198:—
30-4154	600 mm	120 mm	237:—



**Limknekt** av förzinkad stålprofil (15 x 30 eller 20 x 35 mm.). Dold spindel. Kan användas för både in- och utvändigt fastspänning. Svensk tillverkning.

Nr	Längd	Spännvidd	Profil	Pris
40-2764	60 cm	48 cm	15 x 30 mm	149:—
40-2765	100 cm	88 cm	15 x 30 mm	159:—
40-2780	150 cm	138 cm	15 x 30 mm	176:—
40-2766	60 cm	48 cm	20 x 35 mm	169:—
40-2767	100 cm	88 cm	20 x 35 mm	194:—

**Skarvstycke** – ger möjlighet till dubbla spännvidden då två limknektar skarvas. Passar 40-2766 och 40-2767. 30-2837 ..... 52:—

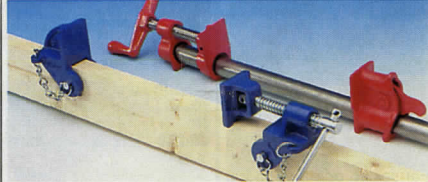

**Limknektbeslag** att monteras på träslä bredd max 26 mm. Helt av gjutjärn, vikt 1,5 kg. 30-992 ..... 198:—

**Limknektbeslag** lika ovanstående att monteras på rör diam. 28 mm. gänga 1/4. Vikt ca 1,5 kg. 30-2463 ..... 69:—

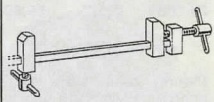

**Modelltving** av kraftig mässing. En limknekt i miniformat för limning och fastsättning av små arbetsstycken. Spännbackarnas höjd 13 mm. Nr 20-2899-120 120 32:— 20-2899-240 240 39:— 20-2899-360 360 43:—

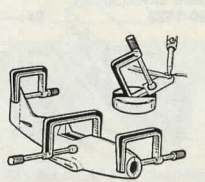

**Tvingsats** med magnetiskt stativ. Spännvidd 20, 30 och 40 mm. Utmärkta vid arbete med modeller m.m. 20-2574 ..... 56:—





**Universalklämma** av förzinkad stålplåt med plastade greppytor och kraftig fjäder. Levereras 3 st per förpackning.

Nr	Längd	Spännvidd	Pr förp.
30-3960	100 mm	35 mm	20:-
30-3961	150 mm	60 mm	27:-
30-3962	225 mm	75 mm	48:-

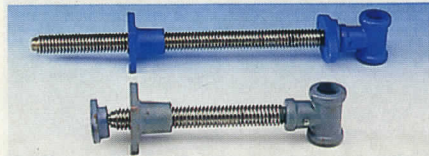

**Hyvelbänkskruv** av stål med trapetsgänga diam. 30 mm.  
40-222, bakskruv. Längd utom huvud 45 cm 116:-  
40-223, framskruv. Längd utom huvud 25 cm 96:-



**Hyvelbänkskakar** av stål.

Nr	Storlek i tum	Pris
20-1668	6 x 3/4	56:-
20-1669	8 x 3/4	62:-



**Ritspenna**. Rex. Med inlagd hårdmetallspets, som ritsar stål och glas m.m. Förnicklad och med fodral och klips. Längd 15 cm.  
20-253 ..... 39:-



**Ritspenna** av härdat kromstål. Längd 11 cm. Med skyddshylsa.  
20-1823 ..... 24:-



**Pincetter** av rostfritt stål. Sats med 3 kvalitetspincetter, med nålvassa spetsar. Längd 115-135 mm.  
20-3788 ..... 12:50



**Gångjärnsriktare**, för dörr och fönstergångjärn. Hålstorlek 13 resp. 17 mm.  
30-1526 ..... 64:-

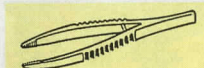

**Pincett** av fiberarmerad vit plast. Längd 135 mm.  
Nr Pr st  
20-258 3:50 22:-



**Pincett** med nålvass precisionsspets. Rostfritt stål. Längd 125 mm.  
20-1689 ..... 59:50



**Pincett** med släta flata spetsar. Förnicklad, längd 10,5 cm.  
Nr Pr st 10 st  
20-725 17:50 147:-

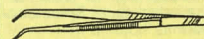

**Lödpincett**, förnicklad, längd 15 cm. Böjd spets.  
20-1564 ..... 27:50

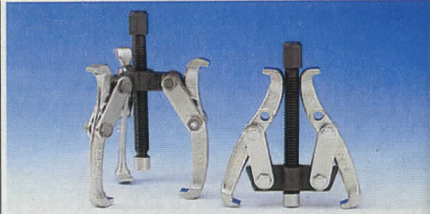

**Avdragare** med vändbara armar för in- eller utv. grepp.  
Nr Gripvidd Antal armar Pris  
30-3772-1 75 mm 2 39:-  
30-3772-2 100 mm 2 56:-  
30-3772-3 150 mm 2 89:-  
30-3772-4 75 mm 3 52:-  
30-3772-5 100 mm 3 77:-  
30-3772-6 150 mm 3 113:-

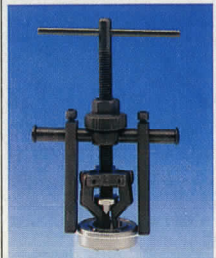

**Kullageravdragare** av stål med tre ställbara backar för enkel demontering av kullager. Ställbar innerdiam. 12-38 mm.  
30-3763 ..... 167:-

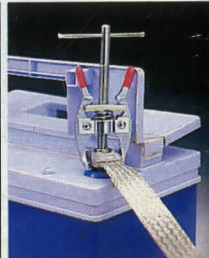

**Avdragare**, avlägsnar snabbt oxiderade batteripolskor utan skador. Längd 14 cm.  
20-2175 ..... 28:-

### KÖPINFORMATION SE SID 312

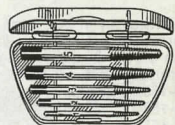

**Skruvutdragarsats**. Innehåller 5 st skruvutdragare av kromvanadiumstål i plastfodral. Diam./spetsdiam.: 11/7, 9/5, 7/3, 5/2 och 4/1 1/2 mm.  
20-1514 ..... 63:-

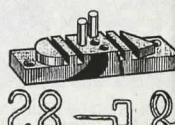

**Trådbock**. Ett ställbart verktyg för bockning och böjning av metalltråd.  
20-2022 ..... 24:-

**Automatkörnare**. Behöver endast pressas mot arbetsstycket. Variabel slagstyrka.  
20-2469 ..... 49:-

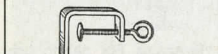

**Skruvving** av förn. järn, med spännvidd 50 mm.  
Nr Pr st 10 st  
21-11 9:50 76:-



**Skruvstycke** av gjutjärn med vridplatta. Bredd 100 mm. Spännvidd 100 mm. Vikt 7,7 kg.  
40-3791 ..... 129:-



**Skruvstycke** av stål med städ och smidda backar, bredd 100 mm. Ansättnings- och vridplatta. Levereras med rörbäck men utan vridplatta. Spännvidd 100 mm, vikt 4,5 kg.  
40-4278 ..... 298:-  
30-4279 Vridplatta ..... 89:-



**Skruvstycke** med sänksmida induktionshårdade stålbackar. Induktionshårdad städ och slid. Patenterat system för ansättning av slid. Inklusad trapetsgängad spindel. (Levereras utan rörbäckar och vridplatta.)  
Nr Bredd/spännvidd Vikt Pris  
40-2840 100/140 mm 7 kg 755:-  
40-2841 125/170 mm 11 kg 894:-

**Stålskruvstycke** i mycket hög kvalitet med städ. Induktionshårdade backar, bredd 110 mm. Ansättnings- och vridplatta. Spännvidd 100 mm, vikt 1,75 kg.  
30-620 ..... 98:-



**Bordsskruvstycke** av högklassigt gjutgods. Fint slipade och polerade backar och städ. Käftbredd 75 mm gripv. 65 mm. Vikt 1,75 kg.  
30-620 ..... 98:-



**Maskinskruvstycke** av gjutjärn med polerade prismabackar av stål. Backbredd 85 mm, spännvidd 65 mm. Vikt 3,6 kg.  
30-1206 ..... 329:-

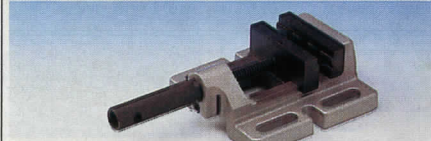

**Maskinskruvstycke** av gjutjärn med polerade prismabackar av stål. Backbredd 85 mm, spännvidd 65 mm. Vikt 3,6 kg.  
30-1206 ..... 329:-



**Skruvstycke**, av pressgjuten aluminiumlegering. För mindre arbetsstycken. Backbredd 60 mm, spännvidd 32 mm. Vikt 150 g.  
20-1033 ..... 58:-

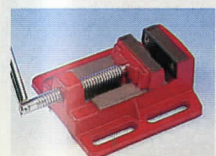

**Maskinskruvstycke** av gjutjärn. Backbredd 65 mm. Spännvidd 75 mm. Vikt 1,8 kg.  
30-3680 ..... 89:-



**Maskinskruvstycke** av gjutjärn. Praktisk konstruktion med rörlig käft, svängbar för koniska arbetsstycken. Frästa V-spår i backarna. Pass för bänkbormask av standardtyp. Backbredd 75 mm, spännvidd 65 mm. Vikt 2,6 kg.  
30-1882 ..... 398:-



**Skyddsbackar** av slagtålig plast med permanent magnetfäste för skruvstycken.  
Nr Bredd Pr par  
20-2929 75 mm 37:-  
20-2930 120 mm 64:-



20-1614  
30-817

20-2692

20-3135

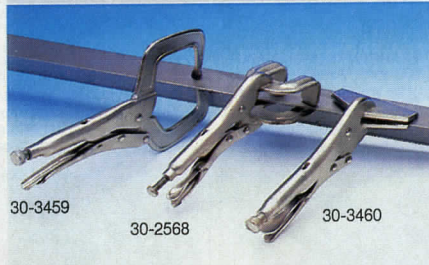

30-3459

30-2568

30-3460

**Svetsångar** av mattförnicklat stål. Självlysande med utlösningssarm.

Nr	Längd	Gripvidd	Pr st
20-1614	190 mm	35 mm	29:—
30-817	225 mm	40 mm	34:—
20-3135	220 mm	50 mm	36:—
20-2692	160 mm	50 mm	38:—
30-3459	280 mm	95 mm	44:—
30-2568	220 mm	55 mm	42:—
30-3460	250 mm	40 mm	39:—



**Skruvstycke** av lackerat gjutgods med städ och utbytbara backar, bredd 60 mm. Största spännvidd 60 mm. Vridbart helt runt bottenplattan och låsbart. Max gripvidd tving 50 mm. Vikt 2,7 kg.  
30-163 ..... 79:—

**KÖPINFORMATION  
SE SID 312**



**Städ** av gjutgods. Rödlackerat. Plana ytan 4,5 x 9 cm. Totallängd 13 cm. Höjd 6,5 cm. Vikt 650 g.  
30-2576 ..... 28:—

**OBS! ALLA PRISER  
INKL. MOMS**



**Röravskärare** av aluminium. Kapacitet 1/8" till 1 1/8" diam. Härdad skärtrissa och 2 st motrullar av stål. Längd 14 cm.  
30-4145 ..... 44:—

**Röravskärare** för kopparrör. Kapacitet 4 - 16 mm. Med tunn skärtrissa och två motrullar. Storl. 35 x 45 x 20 mm.  
20-505 ..... 34:—

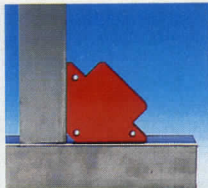

**Magnetfixtur.** Ett utmärkt hjälpmedel vid svetsning/lödnings i 45° och 90°, tillfällig upphängning mm.  
20-3458 ..... 43:—

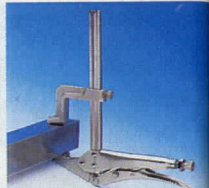

**Svetsång** lika ovan men med ena käften utformad som tving. Längd 270 mm spännvidd 200 mm.  
30-3461 ..... 98:—

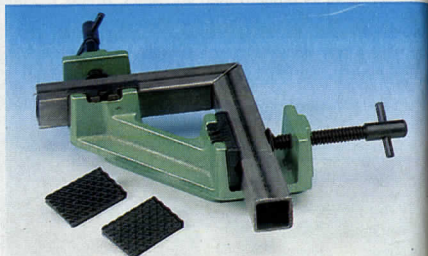

**Vinkelskruvstycke** av gjutjärn med utbytbara backar för både runda och plana ytor. Längd 260 mm, max spännvidd 45 mm.  
30-3414 ..... 179:—



**98:—**

**Glidhammare** med 8 tillbehör. Ett outhärligt hjälpmedel vid utträning av plåtskador, demontering av bromsklossar och lager m.m.  
30-3966 ..... 98:—



**Bultsax** med hejarsmitt huvud av oljehärdad skär (Rockwell C 56-61). Justerbar. Skänklar av stålör med gummihandtag.  
30-2200 Längd 12", 30 cm. Klipper 6 mm. 129:—  
30-2201 Längd 18", 45 cm. Klipper 8 mm. 198:—  
30-2202 Längd 24", 60 cm. Klipper 10 mm. 279:—



**Krom-  
vanadium  
stål**

**Fasonsax** med utväxling för större klippkraft. Fint tandade skär i krom vanadiumstål. Skänklar av pressad stålplåt m. plast handtag. Längd 250 mm.

30-601 höger ..... 47:—  
30-602 vänster ..... 47:—  
30-603 rak ..... 47:—

**Sats** med ovanstående fasonsaxar.  
30-3643 ..... 129:—



**Plåtsax** av högvärdigt stål och med utväxling. Fabrikat DELTA-Solingen. Klipper med lätthet hårdaaste plåt upp till 1,5 mm tjocklek såväl rak som i figur. Längd 24 cm.  
30-419 ..... 219:—

**Plåtsax.** Bästa Solingenkvalitet. Användbar till såväl rak-, rund- som fasonklippning. Längd 28 cm.  
20-271 ..... 224:—

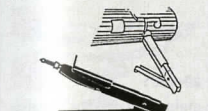

**Plåt nibblare** som lätt klipper håll av alla format i plåtpaneler m.m. av max. 0,6 mm stålplåt eller 1,5 mm aluminiumplåt.  
30-788 ..... 249:—

**Reservskär** till 30-788  
20-3642 ..... 98:—

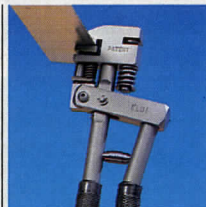

**Fals-håltång** för upp till 1 mm järnplåt. Falsdjup 13 mm, håldiam. 6 mm. Längd 280 mm.  
30-4231 ..... 569:—



**Nibblingsax** för upp till 1,2 mm plåt. Klipper rakt eller i kurvor utan att deformera plåten. Längd 250 mm.  
30-4491 ..... 239:—

**Utbytesskär** till 30-4491.  
20-4492 ..... 79:—

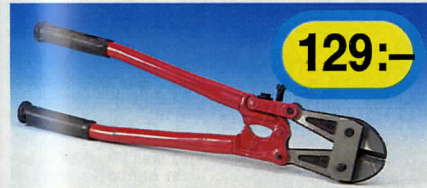

**129:—**

**Bultsax** med oljehärdade skär. Längd 45 cm (18"), klipper 8 mm.  
30-3777 ..... 129:—



**Polygriptång** av förkromat verktygsstål med plastade skänklar. Gripvidden ställbar i olika spår.

Nr Längd Pris  
20-1145 12 cm ..... 24:—  
30-4542 24 cm ..... 29:—



**Polygriptång** KNIPEX "Alligator" av vanadiumstål med patenterad genomgående dubbel ställbar spärrled. Plastbel. skänklar.

Nr Längd Gripvidd Pris  
20-1182 240 mm 35 mm 125:—  
20-1183 300 mm 45 mm 189:—



**Rörtång.** BAHCO, bästa svenska fabrikat.  
Nr Gripvidd Rördiam. Längd Vikt Pris  
30-208 36 mm 1" 280 mm 0,7 kg 224:—  
30-209 52 mm 1 1/2" 370 mm 1,3 kg 335:—  
30-210 78 mm 2 1/2" 565 mm 2,7 kg 508:—

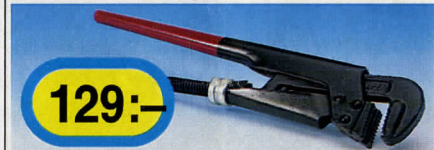

**129:—**

**Rörtång,** svensk modell. Ytterskänkel av plåt och innerskänkel av smitt stål. Härdade käftar. Gripvidd 52 mm. Rördiam. 1 1/2". Längd 370 mm. Vikt 1,3 kg.  
30-3959 ..... 129:—



**Hela satsen  
59:—**

**Plåtsax-sats.** Skär av verktygsstål, skänklar av stålplåt med utväxling för större kraft. Tre tänger för vänster-, höger- resp. rak klippning.  
30-4386 ..... 59:—

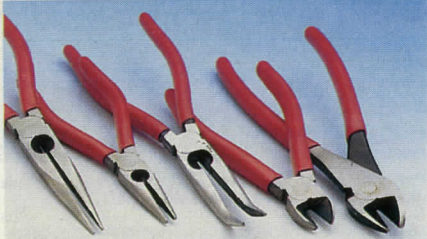

Tänger av verktygsstål med enkelled. Samtliga avbitare induktionshårdade. Med slipat huvud och plastade skänklrar.

Nr	Typ	Längd	Pris
20-52	Radioång rak	145 mm	55:--
20-248	Radioång rak	200 mm	69:--
20-430	Radioång böjd	200 mm	87:--
20-51	Sidavbitare	145 mm	61:--
20-244	Sidavbitare	180 mm	87:--



Tänger KNIPEX för bättre resultat med mindre kraft. Samtliga avbitare induktionshårdade. Polerat huvud samt plastade skänklrar. Kraftsidavbitare och komb.ång klipper pianotråd.

Nr	Typ	Längd	Pris
20-3850	Kraftkomb.ång	180 mm	97:--
20-3851	Radioång rak	140 mm	96:--
20-3852	Radioång böjd	200 mm	146:--
20-3853	Sidavbitare	140 mm	95:--
20-3854	Kraftavbitare	180 mm	134:--



89:--

Tångsats, med tre mycket kraftiga tänger i hårdat verktygsstål. Höglanspolerat utförande med plastade skänklrar. Längd 195-215 mm.

30-4277 ..... 89:--



Wireång, för kapning av stålwire.

20-2652 ..... 139:--

Mutterång av kromvadiumstål. Längd 180 mm.

20-2653 ..... 166:--

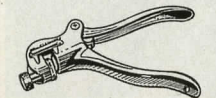

Skränkång för upp till 1,6 mm blad. Ställbar. Längd 18 cm.

20-959 ..... 87:--



Kraftavbitare KNIPEX med hävstångsfunktion. Klipper 5 mm mjuk tråd och 3,5 mm pianotråd. Längd 200 mm.

30-4490 ..... 269:--

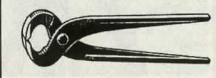

Hovång, smidd av prima stål. Svart med blankslipade käftar. Längd 20 cm.

20-1274 ..... 19:--

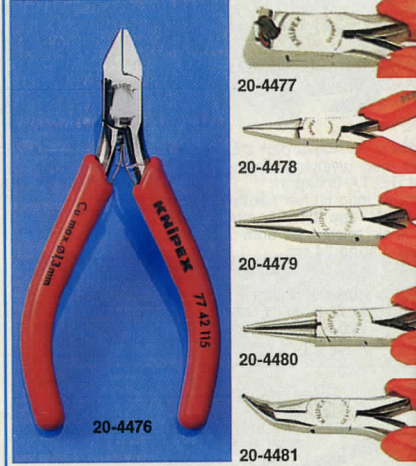

Precisionstänger KNIPEX för elektronik och finmekanik. Med dubbelled, höglanspolering (ej förkromade), bladfjädrer och mjuka grepphysor. Längd 115-145 mm.

Nr	Typ	Pris
20-4476	Sidavbitare	210:--
20-4477	Sidavbitare	249:--
20-4478	Flackång	163:--
20-4479	Flackång	179:--
20-4480	Böjång	166:--
20-4481	Flack. böjd	177:--

Elektronikång KNIPEX. Avbitare med precisions-skär för kretsarbete m.m. Helt av rostfritt stål med mjukplastade skänklrar. Längd 125 mm.

20-1181 ..... 126:--

Elektronikång lika 20-1181 men tillverkad av brunerat hårdat verktygsstål. Klipper pianotråd max 0,25 mm. Cu-tråd max 1,8 mm. Lev. med trådhållare.

20-3857 ..... 144:--

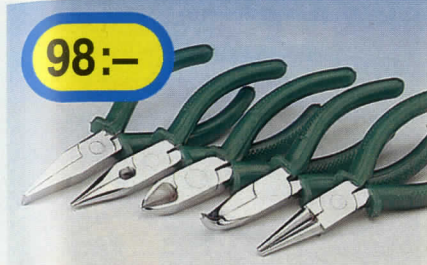

98:--

Elektroniktänger av stål, kromade och polerade med isolerade skänklrar. Lev. i sats om 5 olika tänger, alla 13 cm långa.

30-3810 ..... 98:--

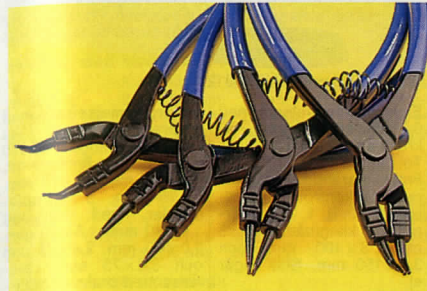

Låsringångsats. Fyra precisionstänger för ytter- och innersing. Plastade skänklrar, längd 150 mm.

30-4274 ..... 69:--

Låsringångsats med tänger för ytter- och innersing. Vinylklädda skänklrar. Levereras med 4 par utbytbara käftar. Längd 16 cm.

20-2566 ..... 58:--



Universaltång, för service och hemmabruk. Klipper, skalar kabel, pressar kabelskor, håller spik, skruv, mutter. Utmärkt fisketång.

Längd 160 mm.

20-3340 ..... 94:--



129:--

Elektroniktänger, en mycket prisvärd sats med precisionstänger. Innehåller sidavbitare, rundång, flackång, radioång rak, radioång böjd.

30-3957 ..... 129:--

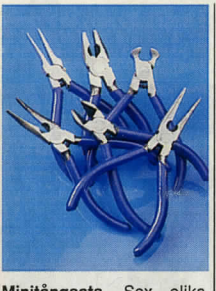

Minigtångsats. Sex olika tänger med plastade grepp. Fem med fjädrande skänklrar. Längd 115-130 mm.

30-4275 ..... 89:--



Tångsats med sidavbitare och kabelskalare. Skalaren snabbt inställbar för olika diam. Är hårdat stål med plastade skänklrar.

Längd 13 resp. 16 cm.

30-4391 ..... 39:--

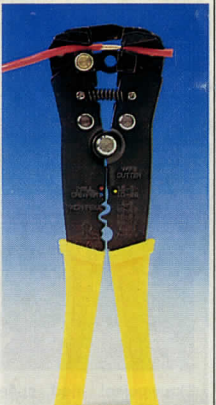

Kabelskalare. Skalare automatiskt en eller flera ledare med area 0,13-6,0 mm<sup>2</sup>. Ställbart skaltryck. Kan även användas vid pressning av kabelskor och som avbitare.

Längd 175 mm.

20-3837 ..... 79:--



Kabelskalare. Helautomatisk skalång för både gummi- och plastisolerad tråd med 0,5-2 mm diam. ledare. Längd 175 mm.

20-226 ..... 198:--

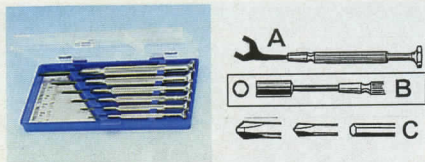

**Instrumentverktyg.** Små precisionsverktygssatser i fackinredda plastlådor. Alla verktyg med förkromade mässinghandtag och svartoxiderade härdade stålklingsor. Hela längden 11 cm. 5 olika pr sats.

**A.** Öppna sexkantnycklar, gripvidd 4, 4,5, 5, 5,5 och 6 mm.

**20-2133** ..... Per sats 19:—

**B.** Hylsnycklar, gripvidd 3,0, 3,5, 4,0, 4,5, 5,0 mm.

**20-2131** ..... Per sats 19:—

**C.** Stjärnmejsel nr 0 och 1 samt sexkantnyckel 1,5, 2 och 2,5 mm.

**20-2132** ..... Per sats 19:—

**Skrummejselsats** med 6 olika spårmejslar av härdat stål, bredd 0,8–3,8 mm.

**30-1950** ..... 19:—

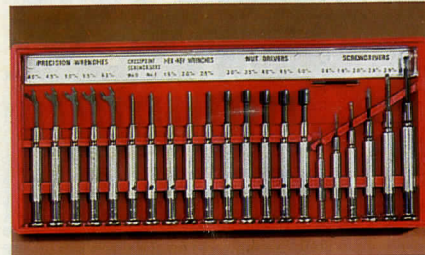

**Verktygssats** med samtliga 21 delar från ovanstående satser. Levereras i fackindelad plastlåda.

**30-2685** ..... 89:—

**Verktygssats** med 16 delar: 6 spårmejslar 0,8–3,8 mm, 4 stjärnmejslar nr 0 och 1, sexkantsnyckel 1,5, 2,0, 2,5 mm, sexkanthylsa 3,0, 4,0, 5,0 mm. Levereras i plastlåda.

**30-2986** ..... 65:—

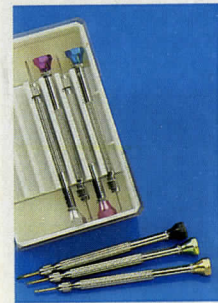

**Instrumentmejselsats** med 7 st precisionsspårmejslar 0,6 - 1,6 mm med vändbara klingor av härdat krom-molybdenstål.

**20-4155** ..... 67:—  
**Reservklingor** till 20-4155. Sats om 7 st. 14  
**20-4174** ..... 19:50



**Skrummejsel** med spänningsprovare, 150–250 V. Längd 14 cm.

**20-4247** ..... 19:—  
**Skrummejsel** Nr 20-85, m. klinga av kromvanadiumstål och handtag av plast. Längd 10 12 14  
 Pris 3:— 3:50 4:—

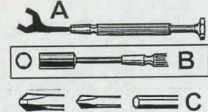

Bilden visar 30-4812



**Elektronikmejselsats** med 8 precisionsmejslar av kromvanadiumstål. Totaltlängd 165-240 mm. Fritt roterande topp för maximal kontroll. 3 st Phillips nr 00, 0, 1. 3 st spårmejslar klingmått 2,4 x 75 mm, 3 x 100 mm och 3,8 x 150 mm. Ställ ingår ej.

**30-3958** ..... 65:—

**Elektronikmejselsats** med 8 precisionsmejslar lika ovan. Totaltlängd 165-170 mm. 3 st Phillips nr. 000 x 40 mm, 00 x 75 mm, 0 x 75 mm. 5 st spårmejslar med klingmått 1,4 x 40 mm, 1,6 x 40 mm, 2,0 x 40 mm, 2,4 x 75 mm och 3,0 x 75 mm. Levereras med praktiskt ställ.

**30-4812** ..... 88:—



**Skrummejselsats** "Tool Mate" med 6 olika härdade skrummejslar, 1 syl och 1 träborr. Alla verktygen passar in i ett medföljande kraftgrepp av stark plast. Allt förvarat i fodral.

**30-2026** ..... 47:—



**Verktygssats** med 4 spår- och 2 stjärnmejslar av härdat stål, piccett med nålspets, samt brytbladskniv. Förpackat i kraftigt fodral med dragkedja.

**20-3380** ..... 79:—

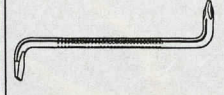

**Vinkelskrummejsel** med en vanlig mejsel och en stjärnmejsel. Av kromvanadiumstål. Mejselbredden lika med vidden på stjärnmejseln.

Nr Bredd Pris  
**20-1518** 5 mm 14:—  
**20-1519** 6 mm 19:50

**De vanligaste skrumspårn**

Rak	Phillip	Pozidriv	Supadriv
Sexkant	Torx	Fyrkant	XZN/Spline



**SANDVIK** skrummejslar med klinga av härdat kromvanadiumstål. Greppvänligt handtag av slagtälig plast som är gjuten direkt på klingan.

**Elmejsel, rund klinga med isolering.**

Nr	Klingmått	Totaltlängd	Pris
20-3497-1	3,0 x 100 mm	171 mm	25:—
20-3497-2	4,0 x 125 mm	206 mm	27:—
20-3497-3	5,5 x 150 mm	242 mm	37:50

**Spårmejsel med sexkantklinga.**

Nr	Klingmått	Totaltlängd	Pris
20-3496-1	6,5 x 125 mm	228 mm	42:50
20-3496-2	8,0 x 150 mm	258 mm	48:50
20-3496-3	10,0 x 200 mm	308 mm	68:50
20-3496-4	12,0 x 250 mm	358 mm	84:—

**Spårmejsel med rund klinga.**

Nr	Klingmått	Totaltlängd	Pris
20-3495-1	6,5 x 25 mm	82 mm	31:50
20-3495-2	4,0 x 75 mm	156 mm	18:—
20-3495-3	5,5 x 100 mm	192 mm	23:—
20-3495-4	5,5 x 125 mm	217 mm	26:—
20-3495-5	6,5 x 150 mm	251 mm	38:—

**Stjärnmejsel, Pozi/Supa Driv med rund klinga.**

Nr	Spets	Klingmått	Totaltlängd	Pris
20-3499-1	2	6,0 x 25 mm	82 mm	37:50
20-3499-2	0	3,0 x 60 mm	131 mm	26:50
20-3499-3	1	5,0 x 80 mm	161 mm	34:—
20-3499-4	2	6,0 x 100 mm	201 mm	48:—
20-3499-5	3	8,0 x 150 mm	258 mm	66:—

**Stjärnmejsel, Phillips med rund klinga.**

Nr	Spets	Klingmått	Totaltlängd	Pris
20-3498-1	2	6,0 x 25 mm	82 mm	34:—
20-3498-2	0	3,0 x 60 mm	131 mm	25:—
20-3498-3	1	5,0 x 80 mm	161 mm	27:50
20-3498-4	2	6,0 x 100 mm	201 mm	40:—
20-3498-5	3	8,0 x 150 mm	258 mm	57:50

**Torx skrummejsel med rund klinga.**

Nr	Spets	Klingmått	Totaltlängd	Pris
20-3858-1	T10	4,0 x 100 mm	181 mm	45:50
20-3858-2	T15	4,0 x 100 mm	192 mm	45:50
20-3858-3	T20	5,0 x 100 mm	202 mm	49:—
20-3858-4	T25	5,0 x 100 mm	202 mm	49:—
20-3858-5	T27	5,0 x 100 mm	202 mm	63:—
20-3858-6	T30	6,0 x 115 mm	223 mm	63:—

**6-kantmejsel med kula, kan vinklas 30°.**

Nr	Spets	Klingmått	Totaltlängd	Pris
20-3859-1	3 mm	3,0 x 100 mm	180 mm	23:50
20-3859-2	4 mm	4,0 x 100 mm	190 mm	30:50
20-3859-3	5 mm	5,0 x 100 mm	202 mm	38:—
20-3859-4	6 mm	6,0 x 125 mm	227 mm	44:—
20-3859-5	8 mm	8,0 x 150 mm	260 mm	72:50
20-3859-6	10 mm	10,0 x 150 mm	260 mm	114:—



**Skruvdragningstilläts** med inställbart åtdragningsmoment. Passar samtliga bormaskiner. Fäste för standard bits. Lev. m. klingor för krysspår nr 2.

**20-3209** ..... 198:—



**Elektronikmejslar** i sats bestående av 5 st mejslar med rund klinga. Mycket greppvänligt handtag. Satsen innehåller Phillips nr 00 och 0, spårmejsel 50 x 2,5, 50 x 3, 75 x 3,5. Lev. i plastlåda.

**30-3391** ..... 107:—

**Skrummejsel med vändbar klinga.** Stjärnmejsel och spårmejsel, bredd 6 mm. Längd 85 mm.

**20-2165** ..... 14:—



**Skrummejsel** lika ovan men längd 145 mm.

**20-3017** ..... 14:50



**Skrummejselsats** Sandvik med 4 st mejslar. Satsen innehåller spårmejsel 2,5 x 75, 5,5 x 125, elmejsel med isolering 4,0 x 125 och stjärnmejsel Pozi-/Supa 2.

**30-4133** ..... 98:—

**SANDVIK** finmekanikermejslar, klingan är tillverkad av härdat krom molybden vanadin stål, handtaget gjutet direkt på klingan.

**Nr 20-3404 (ange klingnr vid beställning).**

Nr	Klingtyp	Klingmått	totaltlängd	Pris
1	rund spårmejsel	2,5 x 75 mm	170 mm	21:—
2	rund spårmejsel	3,0 x 100 mm	195 mm	22:50
3	rund spårmejsel	3,5 x 150 mm	255 mm	29:50
4	rund spårmejsel	4,0 x 200 mm	305 mm	43:—
5	rund Phillips nr 0	3,0 x 65 mm	155 mm	23:—
6	rund Phillips nr 1	4,0 x 80 mm	185 mm	26:—

98:—



**Verktygssats** med 12 verktyg. Innehåller: bågfil med blad för universalbruk, hammare, pryl, 2 m måttband, ställinjal, vinkelhake, 2 st spårmejslar, 1 st stjärnmejsel, sidavbitare, kombinationstång samt skiftnyckel. Förpackat i låda med handtag. 40-4270 ..... 98:—

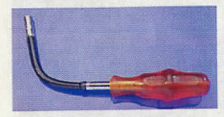

**Hylsmejsel** med böjligt skaft för slangklämmor. 6-kant hylsa. Nr 20-2898-7 Dim. mm Pris 7 29:—



**Skruvmejsel** med skruvhållare. Förnicklad 4 mm klinga med plastskaft. 20-2188 längd 17 cm 17:—  
20-2189 längd 22 cm 18:—  
20-2190 längd 27 cm 19:—



**Slagskruvmejsel**, ställbar för kraftig i eller urdragning av skruvar och muttrar, t.o.m. fastrostade. Utbytbara spårklingor 10-12 mm breda och kryssmejslar nr 2 och 3. Dessutom kan vanliga hylsor med 1/2" fyrkantfäste infästas istället för klinghållaren. Mycket kraftig konstruktion. Hela satsen i plåtlåda. Vikt 1 kg. 30-2023 ..... 67:—  
**Reservklingor** för slag-skruvmejsel 30-2023. Sats om 4 olika. 20-2619 ..... 49:—



**Böjlig skruvmejsel**, 2 vändbara klingor m. spårmejsel 4,5 resp. 6 mm, stjärnmejsel 1 resp. 2 samt 2 6-kanthylsor 5,0 resp. 5,5 mm, som förvaras i skaftet. 20-2467 ..... 94:—

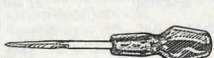

**Pryl** med plastskaft och kraftig, 10 cm lång klinga av kromvanadiumstål med fyrkantspets. 20-651 ..... 26:—

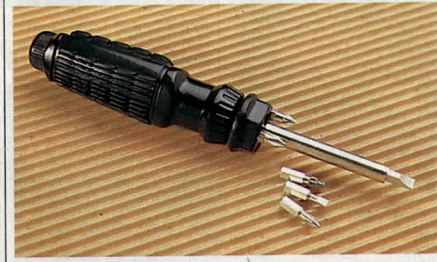

**Magnetmejsel** med 6 bits i hållare på klingan. Greppytta av mjuk plast för maximalt vridmoment. 20-4388 ..... 29:—

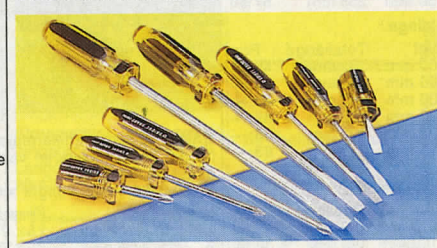

**Skruvmejselsats** med 5 spårmejslar, längd 8-30 cm, samt tre stjärnmejslar, längd 8-19 cm. Kraftigt utförande. 30-4390 ..... 39:—



**Skruvmejselsats** med handtag av plast och genomgående fyrkantig klinga av härdat stål. Innehåller två spårmejslar och två stjärnmejslar Phillips nr 1 och nr 2. 30-3776 ..... 39:—



**Skruvmejselsats** med tre spårmejslar och två kryssmejslar. Samtliga med isolerad klinga. 30-4254 ..... 39:—



**Skruvmejselmagnetiserare** Ger ett tillräckligt starkt magnetfält för att låsa skruvar till mejselklingan. Magnetiserar eller avmagnetiserar efter behov. 20-4813 ..... 29:—



**Bits. SANDVIK** för maskinell skruvdragning. Precisionsfrästa spetsar enligt ny int. standard. 1/4" skaft med 6-kantsfattning, längd 25 mm. Förp. 5 st i plastpåse.

**Spårmejsel**

Nr	Spets mm	Pr/förp
20-3912-1	0,5 x 4,0	74:—
20-3912-2	0,6 x 4,5	74:—
20-3912-3	0,8 x 5,5	74:—
20-3912-4	1,0 x 6,0	82:—
20-3912-5	1,2 x 6,5	82:—
20-3912-6	1,6 x 8,0	113:—

**Invärdig 6-kantmejsel.**

Nr	Spets mm	Pr/förp
20-3915-1	3,0	84:—
20-3915-2	4,0	84:—
20-3915-3	5,0	84:—

**TORX® mejsel**

Nr	Spets nr	Pr/förp
20-3916-1	T 10	79:50
20-3916-2	T 15	81:50
20-3916-3	T 20	84:—
20-3916-4	T 25	85:—
20-3916-5	T 30	87:50
20-3916-6	T 40	91:—

**Stjärnmejsel, Philips.**

Nr	Spets nr	Pr/förp
20-3913-1	PH 1	36:—
20-3913-2	PH 2	36:—
20-3913-3	PH 3	36:—

**Stjärnmejsel, Pozzi/Supa.**

Nr	Spets nr	Pr/förp
20-3914-1	PZ 1	38:—
20-3914-2	PZ 2	38:—
20-3914-3	PZ 3	38:—



**Flexibel förlängare** med fäste för 1/4" bits. Längd 150 mm. 20-4831 ..... 24:50

**Bits-hållare** med magnet passande 1/4" skaft. 20-3918 ..... 16:—

**"Bits"-sats** Sandvik. Med 3 olika bits per sats.

**Spårmejsel**, 4,5 x 0,6 mm, 5,5 x 0,8 mm, 6,5 x 1,2 mm. 20-3917-1 ..... 43:—  
**Stjärnmejsel Philips**, PH 1, PH 2, PH 3. 20-3917-2 ..... 33:—  
**Stjärnmejsel Pozzi/Supa**, PZ 1, PZ 2, PZ 3. 20-3917-3 ..... 33:50  
**Invärdig 6-kantmejsel**, 3,0 mm, 4,0 mm, 5,0 mm. 20-3917-4 ..... 44:—  
**Torx-mejsel**, T 10, 15, 20. 20-3917-5 ..... 53:—  
**Torx-mejsel**, T 25, 30, 40. 20-3917-6 ..... 54:—



**Verktygshållare** med clips. Enkelt att fästa i bälten eller fickan. Levereras med 10 6-kanthylsor 5-13 mm, 20 bits av kromvanadium: spårmejsel 4, 5, 6, 7, stjärnmejsel 1, 2, 3, pozidrive nr 1, 2, 3, Torx T-10, 15, 20, 25, 30, 6-kant 2, 3, 4, 5, 6, bitshållare med magnetiskt 1/4" fäste, adapter för 1/4" fyrkantfäste samt T-handtag med 1/4" fyrkantfäste och adapter för 1/4" bitsfäste. 20-4157 ..... 85:—



**Hylsats** med 8 st härdade hylsor 5-12 mm samt 8 st hylsor 3/16"-1/2". Samtliga med 1/4" 4-kant fäste. 20-3737 ..... 19:—



**Skruvmejsel** med spärr och "fingertoppsgrepp". Kraftigt handtag ger maximalt vridmoment. Lev. m. klinga för Phillips Nr 2 och spår 6 mm. Passar även övriga bits. 30-3156 ..... 79:—



**Kraftskruvmejsel med spärranordning**. Handtagets form ger mycket stor vridkraft. Handtaget vändbart för höger- resp vänstergång. Diam 55 mm. Längd 185 mm. Lev. m. spårklingor 5 och 7 mm samt stjärnmejslar nr 1 och 2. 20-2000 ..... 19:50



**Magnetmejsel** m. 6-kanthylsa och 6 klingor i skaftet. Spårklingor 4, 5,5 och 6 mm. Stjärnmejslar nr 1, 2 och 3. Kvarhålls magnetiskt i hylsan. Skaft av plast, helt isolerad klinga. Längd utan "bits" 23 cm. 20-4389 ..... 19:—

**Bits box**, av plast med spårmejslar 5,5 och 7,0 mm, stjärnmejsel 1 och 2, pozidrive 1 och 2 samt bitshållare med magnetiskt 1/4" fäste avsedd att användas i bormaskin. 20-2910 ..... 69:—

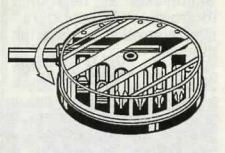

**Combitbox** med 1/4" magnetisk bitshållare och sex olika bits. Boxen kan användas som skruvmejsel. 20-4493 Spår/kryss ..... 79:—  
20-4494 Torx 10-40 ..... 129:—

# NYCKLAR



**Rörskiftnyckel Bahco.** Förvandlas med ett enkelt handgrepp till rörtång genom att löparen skruvas ut och vändes vid återmontering. Kapacitet för rör 5-35 mm, muttergrepp upp till 33 mm. Lossar enkelt även "runddragna" muttrar. Längd 255 mm.  
30-4121 ..... 179:—

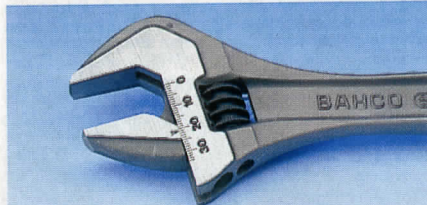

**Skiftnyckel Bahco ergo,** av specialstål och fosfaterad.  
Nr Gripv. Längd Pris  
30-1055 13 mm 4" 95:— 30-1059 34 mm 12" 219:—  
30-1056 19 mm 6" 98:— 30-1060 43 mm 15" 369:—  
30-1057 26 mm 8" 125:— 30-1061 53 mm 18" 655:—



**Skiftnyckel** av hejarsmitt förkromat stål. Importerad kvalitetsnyckel i svensk modell.  
Nr Längd Pris  
20-59 4" 10 cm 93:—  
20-60 6" 15 cm 94:—  
20-61 8" 20 cm 95:—  
20-62 10" 25 cm 129:—  
20-1148 12" 30 cm 158:—

**Skiftnyckel 8",** med "alligatorkäft".  
30-2696 ..... 124:—

**Skiftnyckel** fosfaterad. Svensk modell.  
Nr Längd Pris  
30-2937 15 cm 19:50  
30-2938 20 cm 24:—



**Skiftnyckelsats.** 3 st hejarsmitta skiftnycklar i svensk modell. 6", 8" och 10" långa.  
30-4377 ..... 49:—



Kromvanadiumstål

**Blocknyckelsats** med 12 st förkromade nycklar av kromvanadiumstål. Gripvidd: 8, 10, 11, 12, 13, 14, 15, 16, 17, 18, 19 och 21 mm. Levereras i fackindelad fodral av smärting.  
30-4713 ..... 98:—

**Blocknyckelsats** med 8 st förkrom. nycklar av kromvanadiumstål lika föreg. men tummått: 9/16, 5/8, 7/16, 1/2, 9/16, 5/8, 11/16 och 3/4. Längd 12-22 cm.  
30-2266 ..... 98:—



Kromvanadiumstål

**Stor blocknyckelsats** med 24 st smidda och förkromade nycklar av kromvanadiumstål. Gripvidder i mm-mått från 7 till 32. Längd 12-42 cm. Med fackindelad fodral.  
30-440 ..... 198:—

**Blocknyckel Nr 20-1278.** Smidda och förkromade nycklar av kromvanadiumstål.  
mm 6 7 8  
Pr st: 17:50 17:80 18:—  
9 10 11 12  
18:50 21:— 21:50 22:—  
13 14 15 16  
22:50 24:50 25:50 28:50  
17 18 19 20  
29:50 33:50 35:50 38:—  
21 22 24 27  
39:— 43:50 54:— 74:—

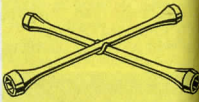

**Korsnyckel m. hylsor** 17, 19 och 22 mm samt 3/8, 6/8. Passar till fälgmuttrarna på de flesta bilar. Ett oumbärligt verktyg vid ringbyte.  
Nyckellängd 34 cm.  
35-598 ..... 26:50



Kromvanadiumstål

**Ringnyckelsats** av kromvanadiumstål. Förkromade med polerade huvuden. 8 nycklar i dim. 6 - 22 mm.  
30-536 ..... 89:—



Kromvanadiumstål

**Lednyckelsats** med sex lednycklar av kromvanadiumstål. Nyckelvidd 8-19 mm. Svensk modell. Lev. i plastfodral.  
30-4833 ..... 169:—

**Ledhylsnycklar** av kromvanadiumstål. Svensk modell.  
Nr Nyckelvidd Pr st  
20-2151 8-9 28:— 20-2152 10-11 33:—  
20-2153 12-13 39:—  
20-2154 14-15 45:—  
20-2155 16-17 52:—  
20-2156 18-19 58:—  
20-2157 20-22 69:—



**Polygripnyckel** som passar alla 6-kant muttrar, både metrisk och tum, med gripvidd från 9 till 22 mm. Självspännande. Längd 21 cm.  
20-990 ..... 29:—



**Mutterspräckare** av kromvanadiumstål. 4 st olika för mutterdrag 9-27 mm. Lev. i plastetui.  
30-2570 ..... 459:—

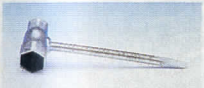

**Tändstiftsnyckel** med hylsa 19 och 13 mm. Passar motorsågar och gräsklippare.  
20-3475 ..... 19:—



**Rörhylsats.** 8 delar 6-22 mm av förkromat stål.  
30-2691 ..... 89:—

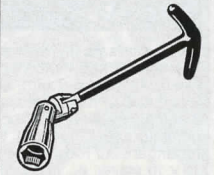

**Tändstiftsnyckel** med kuller och 17 cm långt plastisolerat T-handtag.  
25-442 21 mm 19:50  
25-443 16 mm 19:50

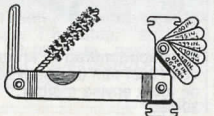

**Tändstiftsverktyg.** Består av borste, skrapa, elektrodbytare samt 6 blad-mått 0,6-1,0 mm.  
20-2639 ..... 18:50

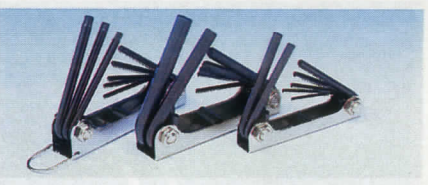

**Nyckelsats** med 8 Torx nycklar 9, 10, 15, 20, 25, 27, 30 och 40 av kromvanadiumstål i vridhandtag.  
20-1367 ..... 49:—

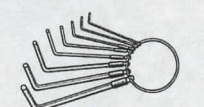

**Nyckelsats** med 8 st förn. 6-kantnycklar av krommolybdenstål uppsatta på nyckelring.  
Nyckelvidd: 1,5, 2, 2,5, 3, 4, 5, 5,5, 6 mm.  
20-2222 ..... 23:—  
Nyckelvidd: 2, 2,5, 3, 4, 5, 6, 8, 10 mm.  
20-1691 ..... 33:—

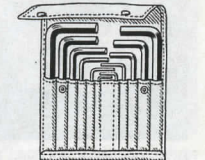

**Nyckelsats.** Sexkantnycklar med 10 olika nyckelvidder av förn. stål i plastfodral.  
Nyckelvidd: 1/16"-3/8"  
20-1227 ..... 56:—  
Nyckelvidd: 1,5-12 mm  
20-1228 ..... 62:—



**Sexkantnycklar** av stål, för invändig 6-kant.  
För skruv mm Vidd mm Pris  
21-95-4 M4 3 4:—  
21-95-5 M5 4 4:50  
21-95-6 M6 5 5:—  
21-95-8 M8 6 6:50  
21-95-10 M10 8 9:50  
21-95-12 M12 10 12:50



98:—

**Lednyckelsats** med 6 st smidda och förkromade nycklar. Gripvidd 8 - 19 mm.  
30-3982 ..... 98:—



189:-

238:-

**Hylsnyckelsats** 24 delar med 1/2" fäste för hem och verkstad. Hylsor av härdat verktygsstål. Plastlåda innehållande 18 st sexkanthylsor 10-32 mm, spärhandtag med gummigrepp, förlängare 125/250 mm, T-handtag, sväng samt universalled. 30-3200 ..... 189:-

**Verkstadsatts** 52 delar med 1/4" och 1/2" fäste. Hylsor av härdat verktygsstål. Med 1/2" fyrkantfäste: 13 st 12 kant hylsor 10-32 mm, spärskaf, T-handtag, vinkelled, förlängare 125/250 mm samt tändstiftshylsa 13/16". Med 1/4" fyrkantfäste: 11 st 6-kant hylsor 4-13 mm spärskaf, T-handtag, förlängare 100 mm, universalled samt adapter 1/4" fyrkantfäste - 6-kantfatning. Med 6-kantfatning: mejsel med magnetisk bitshållare, 3 bits för spårskruv 4, 5,5 och 7 mm klingbredd, 3 bit för stjärnskruv nr 1, 2 och 3, 6 bits för insexskruv 3-6 mm samt 3 insexnycklar 1,5, 2 och 2,5 mm. Levereras kraftig plastlåda. 30-3201 ..... 238:-



Kromvanadium stål

79:-



**Hylsnyckelsats** 34 delar med 1/4" fäste. Innehåll: 11 st 6-kant hylsor 4-13 mm, 3 st spårmejsel hylsor 4, 5,5 och 7 mm, 4 st stjärnmejsel hylsor nr 1, 3 och 4, 6 st insexhylsor 3, 4, 5, 6, 8 och 10 mm, samt 3 st insexnycklar 1,5, 2 och 2,5 mm. Spärhandtag med gummigrepp, T-handtag, vridbricka, mejselhandtag, 2 förlängare 50/100 mm samt universalled. Lev. i plastlåda 19 x 10 cm. 30-3202 ..... 79:-



Kromvanadium stål

**Teleskophandtag** av kromvanadiumstål med 1/2" fäste och 19/21 mm 6-kant hylsa. Lossar i utdraget läge även de mest envisa muttrar. 30-3557 ..... 59:-

**Mekanikersats** 101 delar i kromvanadiumstål med 1/4" och 1/2" fäste. Med 1/2" fyrkantfäste: 14 st 6-kant hylsor 10-32 mm 9 st 6-kant hylsor 3/8"-1 3/16" spärskaf, T-handtag, vinkelled, förlängare 125/250 mm samt 21 mm tändstiftshylsa. Med 1/4" fyrkantfäste: 12 st 6-kant hylsor 4-13 mm 9 st långa hylsor 4-12 mm spärskaf, T-handtag, vinkelled, förlängare 50/100 mm. 11 st Blocknycklar 7-19 mm, 4 st lednycklar 8-15 mm. Med 6-kantfatning: spårmejsel med fast och flexibel förlängare, 3 bits för spårskruv 4, 5 och 6 mm klingbredd, 6 bits för pozipdrive/stjärnskruv nr 1, 2 och 3, 8 bits för insexskruv 1,5-6 mm. 7 bits för Torx-skruv 10-40 mm en adapter 1/4"/6-kant samt 3 st vinkelycklar för insexskruv 1,5, 2 och 2,5 mm. Förpackat i kraftig plastlåda. 40-3694 ..... 598:-



359:-

398:-

Kromvanadium stål

Kromvanadium stål

**Hylsnyckelsats** 24 delar med 1/2" fäste. 18 st "SUPER LOCK" hylsor 10-32 mm. Två tändstiftshylsor för 16 och 21 mm. Spärhandtag med gummigrepp, förlängare 125/250 mm, T-handtag, sväng samt vinkelled. Levereras i kraftig fackindelad plåtlåda. Samtliga delar av kromvanadiumstål. 30-4850 ..... 359:-

**Verktygssats** 52 delar med 1/4" och 1/2" fäste. Samtliga delar av kromvanadiumstål. Med 1/2" fyrkantfäste: 13 st "SUPER LOCK" hylsor 10-32 mm, spärhandtag, T-handtag, vinkelled, förlängare 125/250 mm samt tändstiftshylsa 21 mm. Med 1/4" fyrkantfäste: 11 st 6-kant hylsor 4-13 mm, spärhandtag, T-handtag, förlängare 100 mm, universalled samt adapter 1/4" fyrkantfäste - 6-kantfatning. Med 6-kantfatning: mejsel med bitshållare, 12 bits för spår- stjärn- och insexskruv, 3 insexnycklar 1,5, 2 och 2,5 mm. Levereras i kraftig fackindelad plåtlåda. Samtliga delar av kromvanadiumstål. 30-4851 ..... 398:-

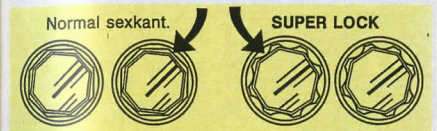

**SUPER LOCK** ger genom den speciella formen ett säkrare och skonsammare grepp än 6-kant hylsan. "Runddragning" undvikas då kraften anbringas innanför det känsliga hörnet på bultskallen.



Kromvanadium stål

159:-

**Verktygssats** 36 delar med 1/4" fäste. Innehåll: 11 st 6-kant hylsor 4-13 mm, 3 st spårmejsel hylsor 4-7 mm, 4 st stjärnmejsel hylsor nr 1-4, 6 st insex mejsel hylsor 3-10 mm samt 3 st insexnycklar 1,5, 2 och 2,5 mm. Spärhandtag, T-handtag, "spinner", mejselhandtag, förlängare 50/100 mm, flexibel förlängare 150 mm samt vinkelled. Lev. i kraftig plåtlåda. Samtliga delar av kromvanadiumstål. 30-4849 ..... 159:-



Kromvanadium stål

**Hylsnyckelsats** 14 delar av kromvanadiumstål med 3/4" fäste. Kraftig sats för lastbilar, traktorer, verkstäder m.m. Kraftig plåtlåda innehållande 10 st 12-kant hylsor 22-50 mm, spärhandtag, förlängare 100/200 mm samt T-handtag. 30-3457 ..... 649:-

Reservdelar till hylsnyckel-satsar. Kvalitetsfabrikat av höglanspolerat kromvanadiumstål. Med 1/2" fyrkantfäste.

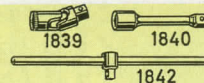

- Vinkelled 20-1839 ..... 47:-
- Förlängningsstång 20-1840 längd 13 cm ..... 23:-
- 20-1841 längd 25 cm ..... 32:-
- T-handtag 20-1842 ..... 43:-

**Tolvkanthylsor**  
Nr 20-1713, av kromvanadium, med 1/2" fyrkantfäste. Gripvidd m Pr st

8, 9, 10, 11, 12 ..... 14:-  
13, 14, 15, 16 ..... 16:-  
17, 18, 19, 20, 21 ..... 19:-  
22, 23, 24, 25 ..... 22:-  
26, 27, 28, 29 ..... 24:-  
30, 32 mm ..... 28:-

**Tolvkanthylsa.** Gripvidd 1/2"  
20-1699 ..... 15:-

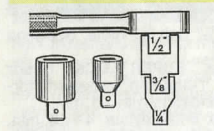

**Förvandlingshylsor.** Gör det möjligt att använda hylsor med 3/8" och 1/4" fyrkantfäste på 1/2" fäste.  
20-1319 ..... Pr par 29:50  
**Förv.hylsa 3/4" - 1/2"**  
20-4834 ..... 24:-

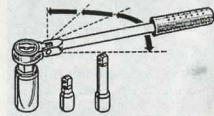

20-1843 ..... 1843  
20-1845 ..... 1845

**Spärrhandtag 1/4"**  
20-1843-14 ..... 56:-  
**Spärrhandtag 1/2"**  
20-1843-12 ..... 95:-

**Sväng 20-1845** ..... 49:-  
**Tändstiftshylsa med 21 mm gripvidd och 1/2" fäste. Längd 70 mm.**  
20-233 ..... 19:-

**Pinnbultsutdragare, för att montera och demontera bultar diam. 8-19 mm. 1/2" fäste.**  
30-2573 ..... 79:-

**Tändstiftsnyckel m. ställbar spärr och ledat 25 cm långt handtag. Hylsa med 21 mm gripvidd och med 2 förlängningar.**  
30-1030 ..... 49:-

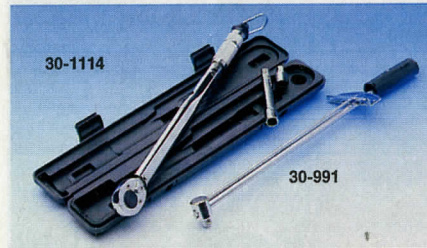

**Momentnyckel med 1/2" fyrkantfäste för hylsor. Skala graderad 0-20 Kgm och 0-150 lbs ft visar vridmomentet. Längd 48 cm.**  
30-991 ..... 54:-  
**Momentnyckel med spärr och 1/2" fyrkantfäste för hylsor. Skalar 1,4-20,7 Kgm (15-200 Nm) och 10-150 lbs/ft för inställning av önskat moment. Signal "klikk" utlöses då inställt moment uppnås. Längd 48 cm. Vikt 1,3 kg.**  
30-1114 ..... 219:-

Glödritning



**Glödritningsapparat.** Användes till märkning på trä, läder, horn och andra brännbara material. En mycket driftsäker och lättkött apparat, som ansluts direkt till vanligt vägguttag. 220 V växelström. Den är SEMKOGodkänd, S-märkt och rekommenderas till slöjdskolor, souvenirillverkare, till hobby m.m. Den är i hölje av eloxerad aluminium i storlek 9x11x11 cm. Glödpennan är av plast med keramik hållare för utbytbara glödstift. Med varje apparat följer 10 st extra stift.  
30-1027 ..... 598:-

**Glödstift 20-1028, reserv** ..... Pr 10 st 16:-  
**Glödritningsapparat** som ovanstående men med ca 75% större kapacitet. 1,1 mm glödråd för arbeten i grov läder, ohylvat trä ändrad m.m. 5 st extra glödstift med följer.  
30-1309 ..... 688:-

**Glödritningsapparat GS-1E, som 30-1309 men försedd med elektronisk temperaturreglering. Möjliggör inställning av lämplig spetsstemperatur för olika typer av arbetsmaterial. Passande glödstift 20-1028 (0,7 mm) eller 20-1323 (1,1 mm).**  
30-1324 ..... 868:-

**Glödritningsapparat GS 6.** Med transformator inbyggd i kåpa för direkt anslutning till vägguttag. Avsedd för spets 0,7 mm (20-1028) och är därför lämpad för arbeten där fina streck ingår. Lämplig som komplement till 30-1309.  
30-1325 ..... 415:-

KÖPINFORMATION SE SID 312



**Blåslampa för färgborttagning, större lödarbeten, metallgjutning och andra arbeten som kräver hög värmeeffekt. För fotogen. Behållarens rymd 0,5 l. Höjd 20 cm. Vikt 1,4 kg.**  
30-4597 ..... 229:-



**Grafitdeglar för metallgjutning. Max 1400°.**  
Nr Höjd Pr  
20-31 7 cm 236:-  
20-32 11 cm 286:-



**Lödpenna för 12 volt. Effekt 30 W. Med 1,5 m sladd och propp för bilens cigtändaruttag. Kan även drivas med transformator.**  
30-950 ..... 36:-

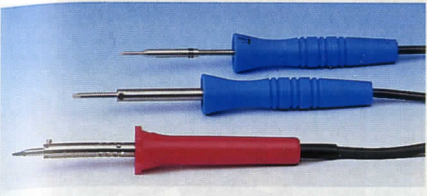

**Lödpenna STANNOL.** Av hög kvalitet. Handtag av termoplast. Lev. med ca 1,5 m ledning och jordad stickpropp.

Nr	Effekt	Spets	Pris
30-3897	15 W	2,5 mm	176:-
30-3898	30 W	4,0 mm	142:-

**Reservspets för 30-3897.** Sats om 3 st olika spetsar, 2,5 mm sned, mejselformad samt en 1 mm rund spets.  
20-3899 ..... 96:-  
**Reservspets för 30-3898.** Förp. 2 st. Rak och vinklad 4 mm.  
20-3900 ..... 48:-

**Lödpenna.** Ett lätt och behändigt lödverktyg för radio-, TV- och telemontörer. Lödspets 5,0 mm diam., bakelit-handtag och 1/2 m sladd med stickpropp. Effekt 23 W, 220 V, S-märkt. Längd 25 cm.  
30-1288 ..... 132:-  
20-1289 **Reservelement till lödpennan** ..... 94:-  
20-742 **Reservspets till lödpennan** ..... 17:-

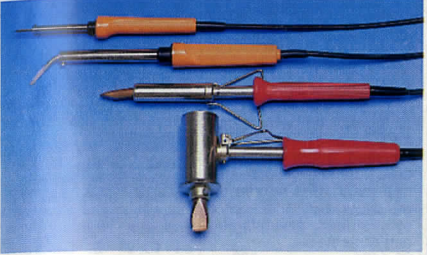

**Lödkolv DELTA** av hög kvalitet. Levereras med kabel och jordad stickpropp.

Nr	Effekt	Spets	Pris
30-2105	25 W	3,5 mm rak	82:-
30-2106	80 W	7,0 mm vinklad	98:-
30-2107	120 W	12,0 mm vinklad	164:-
30-2108	250 W	16,0 mm vinklad	198:-
30-2109	400 W	18,0 mm vinklad	248:-

**Reservspets till ovanstående.**

Nr	Passar till	Typ	Pris
20-1392	30-2105	Long Life	21:-
20-1110	30-2106	Standard	17:-
20-2111	30-2107	"	29:-
20-2112	30-2108	"	46:-
20-2113	30-2109	"	52:-



**Lödpenna Stannol 230 V 15 W.** För lödning av elektronikdetaljer. Lev. med 2,5 mm sned lödspets, 2 kartor med lötlenn och lödsalva, ca 1,5 m ledning med jord, stickpropp.  
32-4104 ..... 196:-



**Lödpenna Delta Electronic** med inb. elektronisk temperaturreglering. Inst.område 200°-400°C. Ca 1,15 m sladd med jord. stickpropp. 3,6 mm spets, mejselformad. 220 V/50 W. S-märkt.  
30-1391 ..... 220:-  
20-1393 **Reservspets (Long life)** ..... 21:-



**Lödstation Ersa 6000.** En lödstation för industriell användning såväl som för den avancerade hobbyisten. Transformator med elektronisk kontrollenhet håller temperaturen inom ±5°C. Nollspänningsbrytare och potentialkompensering gör det riskfritt att löda MOS/FET-kretsar. Inställbar temp. 150-450°C. Effekt 60 W. Lev. med 2,2 m Long Life spets.  
32-1853 ..... 1180:-

**Reservspets Long Life.** Rund (R) eller mejselformad (M) spets.

NR	Diam.	Längd	Form	Pris
22-1854	2,2	50	M	56:-
22-3345	0,8	59	R	56:-
22-3346	1,0	50	R	56:-



**Lödpistol BOSCH PLP 100.** För lödning, svetsning av termoplast och glödritning. Sökerhetstransformator. Inbyggd arbetsbelysning. Effekt 100 W. Max temp 540°C. Uppvärmningstid 4 sek.  
30-3257 ..... 339:-

20-3170 Spets för precisionslödning ..... 33:-  
20-3171 Spets för skärning o svetsning i plast ..... 34:-  
20-3172 Spets för glödritning ..... 35:-

KÖPINFORMATION SE SID 312

**Lödkolvställ för lödpenna och tennsug.** Med avstrykarsvamp. Storlek 175 x 70 mm.  
30-3658 ..... 98:-



Lödtenn innehåller bly och skall ej användas för lödningar som kommer i kontakt med livsmedel, t.ex. kokkärl.

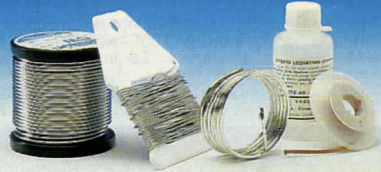

**Lödtenn, 50/50-procentigt.** Bästa engelska lödtenn i 2 mm tråd, hartsfylld.  
**I ring om 3 m.**  
 20-685 ..... 21:-  
**Spole om ½ kg. (ca 23 m).**  
 30-940 ..... 98:-

**Tenn-silverlod Bera.** Består av 96,9 % tenn och 3,1 % silver. För kapillarlödningar vid varmkalvatteninstallationer, ång och kylledningar m.m. Smälttemp. 221°, blåslampa för gasol kan användas. Lämpligt flussmedel är BERA lödfett (20-2183). I rulle om 0,5 kg.  
 30-2184 ..... 158:-

**Lödvatten** för lödning av rostfritt. Används tillsammans med tenn-silverlod 30-2184. Flaska om 100 ml.  
 20-1780 ..... 42:-

**Lödväska EFFEKTO.** Ersätter saltsyra vid all slags lödning och får tennet att flyta ut bättre än med saltsyra. Fräter ej, oxid. ej, svårar ej. 50 g.  
 20-1779 ..... 19:-



**Lödfett BERA.** Används med fördel vid lödning och speciellt lämpat för kapillarlödning vid rörinstallationer tillsammans med tenn-silverlod. Tub 75 gr.  
 20-2183 ..... 22:-



**Tennsug ERSA VAC 3.** Antistatisk. Effektiv sugförmåga. Lätt utbytt spets. Storl 225 x 22 mm.  
 30-2074 ..... 92:-  
**Reservspets**  
 20-2075 pr par 46:-

**Lödtenntråd, 60/40-procentig, hartsfylld 1 mm tråd.** Bästa kvalitet speciellt för radio- och TV-lödning.  
 20-224 ..... 7:-  
**Spole om ½ kg (ca 90 m).**  
 30-969 ..... 96:-

**Lödtenn SN 60 Pb 40 %.** För finare elektronik. Hartsfylld. Diam. 0,8 mm. På spole 0,5 kg.  
 30-966 ..... 87:-

**Avlödningsfläta, "Solder Ex".** Suger effektivt upp överskottstenn vid löd- och reparationsarbeten på kretskort. Ca 1,6 m på plastspole.  
 Nr. Bredd Pris  
 20-810-15 1,5 mm 19:-  
 20-810-20 2,0 mm 20:-  
 20-810-25 2,5 mm 21:-



**Blyfri tennpasta TINTOY** för lödning och förtenning. Även för reparation av kokkärl. Förp. om 250 gram.  
 20-2182 ..... 98:-



**Lödpena.** Drivs med butangas (samma som för cigaretttändare, finns hos tobakshandlare, bensinstationer). Mycket snabb uppvärmning. Värmen regleras med ratt. Lev. med 4 olika spetsar för lödtillsatsen. Flam-, spets- och värmemunstycke (värmer utan låga).  
 30-4553 ..... 298:-

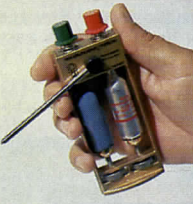

**Miniatyrsvets** för svetsning och hårdlödning av små detaljer, juvelerar- och modellarbeten m.m. Arbetar med butan+syrgas i olika blandning och ger upp 2500° C. I satsen ingår svets, 1 st butan- och 2 syrgastuber, silverslaglod och flussmedel.  
 20-1481 ..... 339:-

**Reservtubsats** till ovanst. svets. 4 st syrgas och 2 butangas miniatyr-tuber.  
 20-1482 ..... 87:-



**Lödpasta BERAFIX** för förtenning av plåt där karosseritenn skall användas. I burk om 0,5 kg.  
 30-939 ..... 94:-

**Gaständare** med piezo elektronik. Fungerar utan laddning eller utbyte av stift eller batterier. Sälles funktion, ger ca 10 minuter per tryckning.  
 20-302 ..... 45:-



**Lödlampa VULCAN 20** Drives med butangas (samma som för cigaretttändare, finns hos bensinstationer, tobakshandlare m.m.). Reglerbar låga ca 1300° C. Elektroniskt tändning. Lämplig för silversmide, tandtekniker m.m. Rymmer ca 25 g gas. Höjd 160 mm.  
 30-3750 ..... 246:-



**Karosseritenn BERA SUPER LT.** Legering 27% tenn, 1,5% antimon, 71,5% bly. För plåt-reparationer på bilar. Lev. i stång om 450 g.  
 30-938 ..... 58:-



**Gaständare** med piezo elektronik. Fungerar utan laddning eller utbyte av stift eller batterier. Sälles funktion, ger ca 10 minuter per tryckning.  
 20-302 ..... 45:-

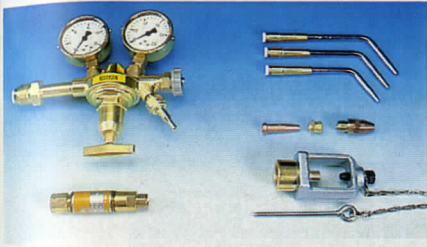

**Reduceringsventil VAHLI.** Anslutning för 6,3 och 8,5 mm slang.  
 30-1499 Acetylen ..... 770:-  
 30-1500 Oxygen ..... 770:-  
**Bakslagsspärr.** Anslutes till uttaget på reduceringsventilen för acetylen. Helautomatisk, godkänd av statens provningsanstalt.  
 20-1501 ..... 335:-  
**Svetsinsats, förkromad** och med utbytbar spets. Passar till VAHLI, AGA-X11 och Elga D-75. Finns i följande storlekar: 80-, 160-, 315-, 500-, och 750 liter. Uppge storlek vid beställning.  
 20-2442 ..... 105:-  
**Skärmunstycke serie 211.** Standard 2-delsmunstycke med sticklagor. Passar till VAHLI, AGA X11 och Elga D-75.

Nr	Munstycke	Skärömråde	Pris
20-2436-1	211-1	0 - 3 mm	98:-
20-2436-2	211-2	3 - 8 mm	98:-
20-2436-3	211-3	8 - 20 mm	98:-
20-2436-4	211-4	20 - 50 mm	98:-

**Munstycksutrustning** till ovanstående munstycken.  
 20-2437 ..... 32:-  
**Skärmunstycke Serie JCN.** Standard 3-delsmunstycke med ringläga. Passar VAHLI, AGA-X11 och Elga D-75.  
 Nr. Munstycke Skärömråde Pris  
 20-2439 Nr 0 3 - 10 mm 126:-  
 20-2440 Nr 1 10 - 30 mm 126:-  
 20-2441 Nr 2 30 - 50 mm 126:-

**Behållarkoppling**, för anslutning av 5-liters acetylen-gasbehållare till reducerventil.  
 30-3084 ..... 360:-

**Svetstråd ELGA H44.** Förp. om ca 5 kg.  
 Nr. Diam. Pris  
 40-2976 1,5 mm 144:-  
 40-2768 2,0 mm 132:-  
 40-2769 2,5 mm 126:-



**Svetsglasögon UNICO.** Uppfällbara. Korg av mjukplast, kan även bäras över vanliga glasögon. Levereras med färglösa glas i den fasta delen och med gröna glas i den uppfällbara delen. Ställbart nackband, indirekt ventilerad. Gook av Arb.sk.st.  
 30-599 ..... 79:-  
**Res.glas grönt, till 30-599** och 20-2447.  
 20-917 ..... Pr st 7:-

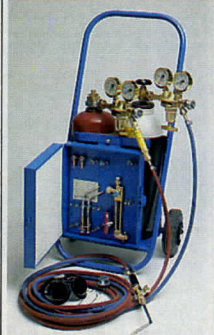

**Svetsskärra.** Lämplig att utrusta enl. bild. Hållare finns för Vali "Proffs" svetsutrustning i låda. Passar 5 L gastuber, (erhålls från gasdepåer). OBS! Låda och tillbehör ingår ej. Storl. 41 x 28 x 78 cm.  
 40-913 ..... 770:-



**Gassvetsutrustning VAHLI H/78.** Komplet gassvetsutrustning avsedd att i första hand användas vid rörledningsarbeten, tunnplåtsarbeten, hantverk och industri. Varje del i satsen håller m ycket hög svensk kvalitet och passar dessutom till både AGA X11 och Elgas D-75 svetsutrustningar. Följande delar ingår: Svets-handtag med snabbkoppling, skärinsats, 3 st svetsinsatser storlek 150-, 300-, 750 liter, 2 st skärmunstycken för 1 - 10 och 10 - 30 mm, reduceringsventiler för acetylen och oxygen, bakslagsspärr, 2 x 5 m svets slang med slangklämmor, gaständare, rensnålar, packningar samt verktygstavla för upphängning på vägg.  
 40-2435 ..... 3155:-

**Packningssats,** innehåller 4 st till reduceringsventil Acetylen/Oxygen, 5 st till svetsinsats.  
 20-2444 ..... 53:-  
**Rensnålar.** 10 st i sats, diam 0,4 - 2,9 mm och en fil.  
 20-2443 ..... 72:-

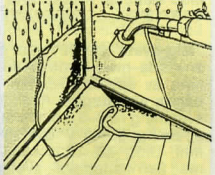
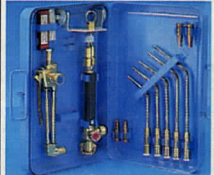

**Gassvets- och skärutrustning Vahl "Proffs".** För tunt och medelgrovt material. Fem svetsinsatser, 80/160/315/500/800 L, för de flesta arbeten upp till 10 mm ingår. Vidare ingår fyra skärmunstycken av sticklagetypp täcker området 3-50 mm. Lev. i robust plåtåda.  
 30-912 ..... 1990:-

**Flamskydd.** Utan asbest. Värmetåligt material med foliebakside. Lämpligt för arbeten inom VVS m.m. för att skydda väggar, färg, tapeter m.m. Lätt att forma efter anv.område. Beständig till 1250° C. Storlek 21 x 23 cm.  
 30-1509 ..... 86:-

**Kopparforslorod** för hårdlödning på koppar, mäsing, brons m.m. Levereras i förp. om 4 st 2 x 250 mm stänger samt flussmedel 30 ml.  
 30-3517 ..... 46:-



**Sporhandske Tegera Snow.** Helt i äkta skinn. Pålsdrad upp till kragen. Justerbar sleif med kardborre.  
 34-3382-1 Herr ..... 99:-  
 34-3382-2 Dam ..... 99:-



**Svetstransformator TS 140.** En kraftig transformator för bågsvetsning. Anslutning till 230 V jordat uttag. Säkring 10 A trög. Obs! Vid svetsströmmar över 80 A måste 16 A trög säkring användas. Inbyggd termovakt. Reglerområde 40-120 A. Elektroder 1,6-3,25 mm. Tändspänning 45 V. Dim. 360 x 212 x 295 mm. Vikt 16 kg. Lev. med 3 m anslutningskabel, 2 m svetskabel, 1,5 m återledarkabel med klämma, svetskärm samt borste med hacka. 40-3713 ..... 698:—

**"Mig-svets" MX 101 utan gas.** En svets som är enkel att använda med fördelar som bl.a. automatisk trådmatning av speciell 0,8 mm rörelektrod som inte kräver någon skyddsgas. Anslutning 220 V 10 A. Avsedd för svetsning i 0,8-3,0 mm plåt. Två effektlägen. Tomgångsspänning 35-41 V. Svetsström 40-80 A. Trådbobin 110 mm. Dim. 425 x 210 x 335 mm. Vikt 19 kg. Levereras med 2 m slangpaket, svetspistol, 0,4 kg rulle 0,8 mm rörelektrod, svetskärm samt borste med slagghacka. 40-3714 ..... 1598:—



**Mig 152, en kombisvets** för svetsning utan gas med 0,8 mm rörelektrod eller (efter komplettering med reduceringsventil 30-1497) svetsning med blandgas och normaltråd. Anslutning till 220 V jordat uttag. Inbyggd termosäkring och kylfläkt. Data: svetsström 30-145 A (vid 15 % intern.), tomgångsspänning 18-31 V. Vikt 27 kg. Övrig data lika Mig 130. 40-4318 ..... 3295:—

**Mig 130, en kompakt Mig-Mag svets** med inbyggd kylfläkt. Anslutning till 220 V jordat uttag. Säkring 10 A trög. Avsedd för svetsning i upp till 3 mm plåt. Inbyggd termosäkring. Data: Svetsström 35-120 A. Vid 120 A 10% intern. Tomgångsspänning 21-30 V. Svetstråd 0,6-0,8 mm, trådbobin diam. 110-190 mm. Dim. 620 x 360 x 440 mm. Vikt 24 kg. Lev. med reduceringsventil för blandgas (argon/kolsyre), 2 m slangpaket, svetspistol, 2 m återledarkabel, 2 m anslutningskabel, 0,8 kg svetstråd diam. 0,6 mm samt svetskärm. 40-3715 ..... 2595:—

**CRC SVETSSPRAY.** Helt fri från lösningsmedel. Innehåller ej silikon eller grafit. Skyddar mot korrosion. Förhindrar vidhäftning. Skyddar svetsmunstycken. Förhindrar tilltäppning. Missfärgar inte. Hälso- och miljövänlig. Ej brandfarlig. Ozonvänlig drivgas. Spraybur 500 ml. 34-1430 ..... 59:—



**Pro Mig 200.** En tekniskt avancerad Mig-Mag svets enkelt omställbar för sträng- och intervallsvetsning. Inbyggd termosäkring. Data: Max svetsström vid 15% intern. 190 A. Tomgångsspänning 18-33 V. Svetstråd 0,6-1,0 mm, trådbobin 110 - 300 mm. Dim. 430 x 760 x 560 mm. Vikt 46 kg. Omkopplingsbar 220/380 V 3-fas. Lev. med reduceringsventil för blandgas, 2 m anslutningskabel försedd med 5 polig CEE propp för uttag av 380 V/16 A. 2 m slangpaket, svetspistol, 2 m återledarkabel, 0,8 kg svetstråd diam. 0,6 mm. 40-2681 ..... 5985:—

För din säkerhet !  
Samtliga 220 V svetsar är enligt krav från -91.

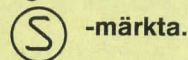

**Svetstransformator/liktare RS AC/DC.** Skilda uttag för bågsvetsning med lik- eller växelström, samt TIG-svetsning. (TIG-tillsats ingår ej). Inbyggd kylfläkt och termovakt. Omkopplingsbar 220/380 V. Erf. säkring 10/16 A trög. Mått: L x B x H, 570 x 360 x 510 mm. Levereras med 2,5 m anslutningskabel, 2,9 m svetskabel, elektrodhållare, 2,0 m återledarkabel med klämma, svetskärm samt borste/slagghacka. (AC = växelström, DC = likström). 40-2550-180 ..... 2850:—

**RS 180 AC/DC.** Reglerområde AC 20 - 180 A, DC 16 - 140 A. Tomgångsspänning AC 61 V, DC 69 V. Elektrod min/max AC  $\varnothing$  1,6 - 4,0 mm, DC  $\varnothing$  1,6 - 3,2 mm. Vikt 33 kg. 40-2550-180 ..... 2850:—

**RS 260 AC/DC.** Reglerområde AC 30 - 180 A, DC 55 - 230 A. Tomgångsspänning AC 60 V, DC 67 V. Elektrod min/max AC  $\varnothing$  1,6 - 5,0 mm, DC  $\varnothing$  1,6 - 4,0 mm. Vikt 40 kg. 40-2550-260 ..... 3795:—

**TIG-tillsats** lev. med reduceringsventil för argongas, elektrodhållare, 4 m slangpaket samt 2,8 m återledarkabel. 40-3385 ..... 1795:—

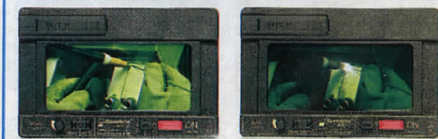

**Svetshjälm.** Speedglas® APC automatiskt nedbländande svetsglas. Före svetsstart är svetsglaset ljust och vid tändning av svetsbågen blir glaset omedelbart mörkt. Efter avslutad svetsning återgår glaset till sitt ljusa läge. Svetsglaset är batteridrivet. Om hjälmen inte används stängs strömmen automatiskt av efter ca 20 minuter. OBS ! Hjälm och svetsglas levereras separat. 20-4567 ..... 1995:—

**Svetshjälm "Side windows".** Ökar siktfältet med 113 %. (Lev. utan kassett). 30-4566 ..... 398:—

**Svetsglaskassett.** Tätetsgrad 10 20-3629 ..... 1598:—

**Svetsglaskassett** Speedglas APC Variable med ställbart glas i 5 steg. Tätetsgrad 9-13 20-4567 ..... 1995:—

**Reservbatteri** (se sid 174) 22-3226 ..... 19:50

**Yttre skyddsglas, 10-pack.** 20-3819 ..... 138:—

**Inre skyddsglas, 5-pack.** 20-3820 ..... 64:—



**Svetshjälm.** Lätt modell i formsprutad polyeten. Ställbart hjäls- och nackband, gulsiktruta samt skydds- och svetsglas (DIN 10A). 30-3494 ..... 269:—



OBS! ALLA PRISER INKL. MOMS

### Tillbehör till Mig-Magsvetsar

Gashylsa för Mig/Mag svetsar 130, 170, 175, 200.

Nr	Diam	Pr
20-3493-1	12 mm	28:—
20-3493-2	8 mm	57:—

Gashylsa för ProMig 250.

Nr	Typ	Pr st
20-3735-1	rak	39:—
20-3735-2	konisk	39:—

Kontakttrör för Mig/Mag svetsar. Lev. i satsar om 10 st.

Nr	Dim	Pr
20-3492-6	0,6	49:—
20-3492-8	0,8	50:—
20-3492-10	1,0	51:—
20-3492-12	1,2	52:—

Sats med 10 st kontakttrör och 2 st gashylsor för MX 101 20-3718 ..... 179:—

Reduceringsventil för blandgas (argon/kolsyra). 30-1497 ..... 229:—

Svetstråd på bobin diam. 110 alt 190 mm.

Nr	Material	Diam.	Vikt	Bobin	Pr st
30-3232	Stål	0,6 mm	1,0 kg	110 mm	48:—
30-2797	Stål	0,6 mm	5,0 kg	190 mm	133:—
30-3173	Stål	0,8 mm	5,0 kg	190 mm	138:—
40-3411	Stål	0,8 mm	15,0 kg		308:—
40-3412	Stål	1,0 mm	15,0 kg		298:—
40-3413	Stål	1,2 mm	15,0 kg		296:—
30-3233	Alu	0,8 mm	0,2 kg	110 mm	119:—
30-3234	Rostfritt	0,6 mm	0,6 kg	110 mm	249:—

Rörelselektrod 0,8 mm, vikt 0,8 kg på 110 mm rulle, för svetsning i stål. Passar MX 101. 30-3719 ..... 149:—

**KÖPINFORMATION**  
SE SID 312

**OBSI ALLA PRISER**  
INKL. MOMS

### Tillbehör till Svetstransformatorer, Svetslikriktare.

Svetsselektroder

FINCORD är en allround-elektrod.

Nr	Tråd	Längd	Pr 10 st	Hel kart.	Pr. kart.
30-327	1,6 mm	30 cm	15:—	321 st	358:—
30-328	2,0 mm	35 cm	18:50	329 st	468:—
30-329	2,5 mm	35 cm	17:50	200 st	268:—
30-333	3,25 mm	45 cm	27:50	125 st	310:—

**Primafixe.** Lättsvetsad rutilelektrod avsedd för svetsning med växel- eller likström i alla lägen, även vertikalt fallande. Rekommenderas för svetsning av tunn- och medelgrov plåt. Även lämplig för svetsning av förzinkat material.

Nr	Tråd	Längd	Pr 10 st	Hel kart.	Pr. kart.
30-3022	1,6 mm	30 cm	11:—	282 st	266:—
30-3023	2,0 mm	30 cm	13:50	194 st	230:—
30-3024	2,5 mm	35 cm	16:50	278 st	368:—
30-3731	3,25 mm	35 cm	21:—	173 st	298:—
30-3732	4,0 mm	45 cm	38:50	108 st	345:—

**INOX 2353 R.** Avsedd främst för Cr-Ni-Mo-stål samt andra rost- och syrabeständiga stål. För växel och likström + pol. 45-70 A. Diam. 2,5 mm. 30-2563 ..... Pr 10 st 63:—, Pr kart (95 st) 488:—

**Durocord 600 R,** för påsvetsning av slitfä på olegerat stål, gjutgods samt manganstål. För växel och likström + pol 60-90 A. Diam 2,5 mm. 30-2564 ..... Pr 10 st 28:50, Pr kart (246 st) 548:—

**Nicord.** Utmärkt elektrod för gjutjärnsreparationer. För växel och likström + pol 60-90 A. Diam. 2,5 mm. 30-2565 ..... Pr 10 st 138:—, Pr kart (271 st) 3392:—

**SMÄLTPUNKTER I °C VID 1 ATM.**

Aluminium	+ 658	Koppar	+ 1083
Bly	+ 327	Silver	+ 961
Guld	+ 1063	Tenn	+ 232

**Snabbkopplingar** för tryckluft. **Serie 26** helt i mässing. Luftflöde 1000 l/min vid Δp 0,5 bar. Max arbetstryck 70 bar.

**Serie 25** med hylsa och nippel helt i stål, övriga delar mässing. Luftflöde 1700 l/min vid Δp 0,5 bar. Max arbetstryck 70 bar. Serie 25 och 26 passar Luna 25, Ce 3200, Bosch, Erwo, Rectus, Festo.



**Snabbkopplingsnippel,**

Nr	Fäste	Pr st
20-2794	R 1/4" utv.	10:50
20-2979	R 1/4" inv.	10:50
20-2994	R 1/4" slang	10:50
20-2679	nylonsl.6mm	19:—

**Dimsmörjare** för montage direkt på verktygs slanganslutningen. Anslutningsgångar R 1/4". Justerbar oljemängd. 20-3220 ..... 48:—

**Luftregulator,** för reglering av varvtalet på tryckluftsmaskiner. 20-3221 ..... 29:—

**Snabbkoppling, serie 26.**

Nr	Fäste	Pr st
20-2668	R 1/4" utv.	34:—
20-2995	R 1/4" inv.	34:—
20-2669	1/4" slang	34:—
20-2678	nylonsl.6 mm	49:—



**Snabbkoppling Serie 25**

Nr	Fäste	Pr st
20-3697-1	R 1/4" utv.	59:—
20-3697-2	R 3/8" utv.	59:—
20-3697-3	R 1/2" inv.	59:—
20-3697-4	R 3/8" inv.	59:—
20-3697-5	slang 1/4"	59:—
20-3697-6	slang 3/8"	59:—
20-3697-7	nylonsl.6 mm	87:—

**Snabbkopplingsnippel,**

Nr	Fäste	Pr st
20-3698-1	R 1/4" utv.	19:—
20-3698-2	R 3/8" utv.	19:—
20-3698-3	R 1/2" inv.	19:—
20-3698-4	R 3/8" inv.	19:—
20-3698-5	slang 1/4"	19:—
20-3698-6	slang 3/8"	19:—
20-3698-7	nylonsl.6 mm	21:—



**Slangvinda** för tryckluft. Med 20 m armerad tryckluftslang samt snabbkopplingar. Kan placeras stående eller hängas på vägg. Slangen kan rullas under påslutningsändan. 40-3453 ..... 449:—



**Tryckluftsats** med färgpistol, tvättpistol, luftpåfyllare, blås-pistol och flexibel slang. 40-3160 ..... 395:—

**Kompressor XR 200.** Portabel kolvkompressor med 24 l luftbehållare. Direktdrivande motor 220 V/1100 W. Inbyggd termovakt. Arbetstryck 8 bar. Genomflöden cylindervolym 192 l/min. Fri avgiven luftmängd (vid 6 bar) 115 l/min. Regulator, manometer och snabbkoppling. Helautomatisk drift. En utmärkt kompressor för målning och renbläsningsarb. samt intermittert drift av tryckluftsvärktyg. Vikt 26 kg. 40-4002 ..... 1598:—

**Kompressor XR 300.** Lika vidstående men kraftigare modell. Motor 220 V/1500 W. Arbetstryck 8 bar. Genomflöden cylindervolym 255 l/min. Fri avgiven luftmängd (vid 6 bar) 160 l/min. Vikt 31 kg. 40-4003 ..... 1998:—



**Kompressor VKM 400.** Transportabelt enstegs, två-cylindrig, direktdriven kompressor. Helautomatisk drift. Motor 380 V/2200 W. Genomflöden cylindervolym 400 l/min. Fri avgiven luftmängd (vid 6 bar) 250 l/min. Max arbetstryck 10 bar. Tankvolym 50 l. Dim. 100 x 37 x 70 cm. Vikt 45 kg. Lev. med regulator, manometer och snabbkoppling. Uppfyller Svenska och Norska tryckluftsnormer. 40-3910 ..... 4495:—



**Kompressoraggregat Mk 13** med hög kapacitet. Stationär 2-cylindrig kolvkompressor. Helautomatisk drift. Motor 380 V/3000 W. Genomflöden cylindervolym 476 l/min. Fri avgiven luftmängd (vid 6 bar) 360 l/min. Max arbetstryck 10 bar. Tankvolym 150 l. Dim. 1270 x 470 x 940 mm. Vikt 87 kg. Levereras med motorbrytare, 2 m anslutningskabel, tryckregulator med filter samt snabbkoppling. Uppfyller både Svenska och Norska tryckluftsnormer. 40-3691 ..... 6695:—

**Hjulset** för MK 13 med 2 st hjul, gummitföt samt draghandtag. 30-3692 ..... 198:—



**Tryckregulator** med luftrenare, vattenavskiljare och manometer. Två utgångar med snabbkoppling (typ Luna 25). Anslutning R 1/2".  
30-3164 ..... 259:—

**Tryckluftregulator** med filter och vattenavskiljare. Ingående maxtryck 12 bar. Utgående tryck reglerbart 0–8 bar. Ansl. R 1/2".  
30-2883 ..... 489:—



**Filter** med vattenavskiljare. Sättes före sprutpistolens då man vill försäkra sig om helt ren och vattenfri luft vid lackarb. Tömmes genom intryckning av ventil.  
20-3455 ..... 64:—



**Spiral slang** av nylon. In-ner/ytter diameter 6/8 mm. OBS! Kopplingar ingår ej.  
Nr Pr 3 m Pr 30 m  
49-50 24:50 214:—



**Tryckluftssläng**. Längd 10 m. Inv. diam 3/8" av nitrilgummi. Komplet med snabbkoppling och nippel typ serie 25.  
40-3825 ..... 229:—



**Luftpåfyllare** med manometer. Levereras med snabbkopplingsnippel. Graderad 0–12 bar.  
30-3163 ..... 129:—

**Tryckmätare** gummiklädd, graderad 0–12 bar. Gummisläng längd 30 cm med anslutning för bildäck.  
30-3167 ..... 69:—



**Luftpåfyllare** med manometer i kraftigt utförande med slang och luftnippel på förlängningsrör.  
30-3908 ..... 298:—



**Färgspruta** för professionell målning av modeller, mot på bilar, foto-retusch m. m. Ställbar sprutbredd 1,5–30 mm. Arbetstryck 1–3,5 bar. Lev. med metallfärgkopp 70 cc, två glasburkar 22 resp. 60 cc, hållare för sprutan, nyckel samt 3 m slang.  
30-3224 ..... 349:—

**Adapter** för anslutning av färgsprutan till kompressor med gänga R 1/4".  
20-3225 ..... 39:—

**Reservburk** volym 60 cc.  
20-3454 ..... 18:50



**Tryckregulator** med manometer och snabbkoppling (typ Luna 25). Regler-omr. 0–12 bar. Anslutnings-gänga R 1/4". Ombärlig vid anslutning av ovanstående färgspruta till kompressor.  
30-3165 ..... 124:—



**Sprutpistol** för små arbetsytan s.k. "touch up" arbeten. Färgkopp (volym 0,25 l) med bajonettfä-tning. Reglerbar sprutbredd och färgmatning. Levereras med 1,8 m munstycke.  
30-3223 ..... 325:—



**Sprutpistol**, med stor kapacitet lämplig för större arbeten. Reglerbar sprutbredd och färgmatning. Sugmatad med ytterblandning. Munstycke och nål av rostfritt stål. Färgkopp 1 l av aluminium med bajonettfä-tning. Arbetstryck 3,5 bar. Luftförbrukning 150 l/min. Leverans med 1,5 mm munstycke.  
30-2877 ..... 439:—



**Sprutpistol** lika 30-2877 men med 0,6 l överlig-gande behållare av akulor.  
30-2878 ..... 398:—

**Färgmunstycke** till 30-2877 och 30-2878. Finns i 1,5, 2,0, 2,5 eller 3,0 mm.  
20-2879 ..... 189:—



**Tryckluftsvätt-pistol** för anslutning till 1/2" vatten-slang och tryckluft. Ger en effektiv högtrycksspolning. Separat ventil för reglering av vattnet.  
30-3902 ..... 179:—

**Sprutpistol** för motortvätt m. m. Helt av aluminium. Ställbart munstycke och nippel för 1/2" slang. Behållare 1 l. Längd 38 cm.  
30-3906 ..... 129:—

**Blåspistol** av aluminium med säkerhetsmunstycke som förhindrar partiklar att passera bakåt. Längd 135 mm. 1/4" inv. gänga.  
30-3907 ..... 64:—



**Blåspistol** av lätt metall med ventil och 1/2" slang-an-slutning. Längd med pip 22 cm.  
20-279 ..... 76:—



**Blåspistol** lika föregående men även utrustad med nippel för cykelpumpning.  
20-278 ..... 93:—



**Sandblåsterpistol** för borttagning av färg och rost m. m. Behållare 1 l av aluminium med bajonett-fä-tning. Arbetstryck 6–8,5 bar. Munstycke 4,5 mm. Luftförbrukning vid 6 bar 150 l/min.  
30-3903 ..... 159:—

**Sprutpistol** avsedd för tjocka våtskor för under-rendsbehandling m. m. Alu-miniumkopp med bajonettfä-tning. Volym 1 l. Arbets-tryck 5 bar. Luftförbrukning 300 l/min.  
30-3905 ..... 219:—



**Sandblåsterpistol** med flexibel gummisläng och sandinsug av aluminium. Munstycke av stål diam. 5 mm. Luftförbrukning vid 6 bar 250 l/min.  
30-3904 ..... 249:—



**Bormaskin**. Levereras med 10 mm nyckelchuck. Varvtal 2.500 v/min. Vikt 0,9 kg.  
30-2793 ..... 298:—

**Borrhuck** 10 mm med nyckel. Passar tryck-lufts-maskiner.  
20-3346 ..... 69:—



**Spärmutterdragare** med mycket god åtkomlighet. Segdragande arbetsmoment max 60 Nm. Reversibel. Hylsfäste 1/2". Vikt 1,1 kg.  
30-2991 ..... 297:—



**Mutterdragarsats**. Reversibel rotationsriktning. Varvtal 2800 v/min. Inställbart moment. Hylsfäste 1/2". Vikt mut-terdragaren 2,5 kg. Levereras i kraftig plastlåda med 10 st krafthylsor 11–27 mm, förlängare 80 mm, oljekanna och nyckel.  
30-3250 ..... 498:—



**Skruvdragare** pistolmodell. Inställbar för önskat åtdrag-ningsmoment. Höger-/vänstergång. Fäste för 1/4" klinga. Varvtal 2000/min. Min-/max åtdragningsmoment 0,35/0,69 kpm. Ansl. gänga inv. R 1/4". Returluften leds ut genom handtaget vilket ger låg ljudnivå. Vikt 1,2 kg.  
30-3309 ..... 649:—



**Plåtsåg** för sågning i de flesta material. Framstycket vridbart 360° för god åtkomlighet. Fäste för vanliga bågfilblad. Slagtal 2200/min. Vikt 1,7 kg.  
30-3219 ..... 368:—



**Plåtnibblingsmaskin** för tunnplåt. Ger ett helt "rent" skär. Kapacitet stålplåt 1,2 mm, aluminiumplåt 1,5 mm. Nibblingshastighet ca 1,5 m/min. Spårbredd 3 mm. Ansl. gänga inv. R 1/4". Vikt 1 kg.  
30-3308 ..... 459:—  
20-3426 Reservstans ..... 24:—  
20-3599 Extra dyna ..... 77:—



**Patronspruta** för 0,3 l standard patroner. Ger en jämn och kontinuerlig matning vid tätning - och limningsarbeten. Separat avluftningsnippel. Anslutning inv. R 1/4".  
30-3310 ..... 159:—

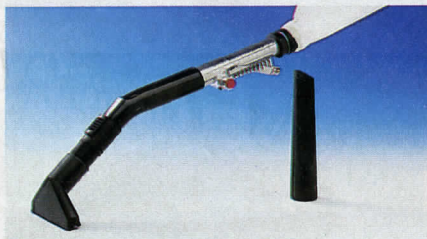

**Damsugare** för tryckluft. Lev. med två olika munstycken, filtersäck och spiralslang. Inv. 1/4".  
30-3909 ..... 198:—

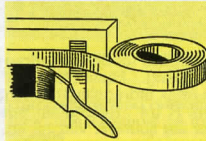

**Maskeringstape "PROFFS"**. En tunn kvalitetstape för billackering m.m. Klarar temp. upp till 115° C. 19 mm bred, 50 m lång.  
Nr Pr st 10 st  
36-636 18:— 160:—



**Kombinationsmaskin** med bandslip, borchuck och 6 mm spännhylschuck (för slipstift). Levereras i kraftig plastlåda med 2 st slippband, nycklar samt 1 st anslutningsnippel typ 26. Vikt 0,55 kg.  
30-4147 ..... 679:—  
**Slippband** till 30-4147. 3-förp. av samma grovlek. Gro (80), medel (100) eller fin (120). **Ange grovlek.**  
20-4184 ..... 24:—



**Rak slipmaskin** med tillbehör för slipning och filning m.m. Levereras i kraftig plastlåda med 10 st slipstift, 1 st spännhylsor 3 och 6 mm samt 1 st 1/4" anslutningsnippel. Varvtal 22000 v/min. Vikt 0,55 kg.  
30-4148 ..... 298:—



**Rak slipmaskin**, avsedd för slipstift och roterande filar med 6 mm skaft. Levereras med spännhylschuck. Varvtal 22000 v/min. Vikt 0,45 kg.  
30-2847 ..... 219:—



**Blästerpistol** med slutet system - ger snabb och dammfri blästring. Avlägsnar gravrost ända in i metallen på några sekunder med minimal förbrukning av blästermedel. Luftförbrukning 100 - 500 l/min. Anslutning R 1/4". Levereras med 4 st olika munstycken samt 1 st mall för blästring på plana ytor.  
30-4146 ..... 298:—

**Blästermedel** i 1 l. plastflaska.  
30-3575 ..... 29:—



**Slipmaskin** med excenterroterande rörelse - eliminerar "sliprosor". Slipdisk av epoxy diam. 152 mm. Varvtal 7000 v/min. Vikt 1,9 kg.  
30-2790 ..... 298:—



**Oscillerande slipmaskin** för finslipning av plana ytor. Slipplattans diam. 90 x 165 mm. Snabbfäste för slippapper. Varvtal 4000 v/min. Vikt 2 kg.  
30-3217 ..... 329:—



**Fiberrondellmaskin** för slipning av svetsfogar m.m. Ställbart varvtal max 17000 v/min. Passande fiberrondell 76 x 22 mm. Vikt 1,3 kg.  
30-2791 ..... 229:—

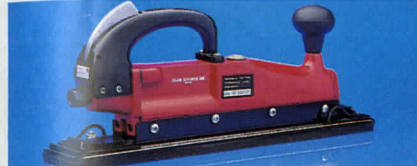

**Planslipmaskin** för finslipning av stora plana ytor. Vibrationsfritt tvåhandsgrepp med luftreglering i handtaget. Snabbfäste för slippapper. Slipplattans diam. 65 x 390 mm. Varvtal 3000 v/min. Vikt 2,7 kg.  
30-3218 ..... 549:—



**Mejselhammarsats** med mejselhammare 30-2992, mejselset med 5 olika verktyg samt dimsmörjare. Levereras i kraftig plastlåda.  
30-3456 ..... 349:—

**Mejselset** med 9 olika verktyg för mejselhammare.  
30-2993 ..... 98:—



**Skölpjärn** för användning i tryckluftshammare. Ger mycket snabb avverkning vid t.ex. bilduggning, urtagning av kåsor m.m. Bredd 25 mm. Totallängd 150 mm med 10 mm 6-kant fäste. Svensk tillverkning.  
30-4216 Rak ..... 197:—  
30-4217 Böjd ..... 210:—

**Tryckluftshammare** med fäste 10 mm 6-kant. Reglerventil för inställning av önskat slagtal 500-3000/min. Anslutning R 1/4". Vikt 1,7 kg.  
30-4218 ..... 196:—



**Sprutaggregat KREBS 8-200**. En schweizisk kvalitetsprodukt. Vibrationspumpsystem. Cylinder av härdat specialstål. Spruteffekt 170 g/min., viskositetseffekt 70 DIN-sek. Tryck vid munstycket reglerbart. Effekt 40 W, 220 V. Färgbehållare 0,5 l. Höjd 22 cm. Med 2,4 m kabel. Vikt 1 kg.  
30-760 ..... 489:—

**Sprutaggregat KREBS 8-700**. För målare, hantverkare, industrilackerare och den kräsne "gör det själv-aren". Utbytbar pumpsystem av härdmetall. Sprutkapacitet 320 g/min, viskositetseffekt 100 Din/sek. Effekt 100 W, 220 V. Färgbehållare 0,7 l. Med 2,4 m kabel. Vikt 1,8 kg.  
30-2626 ..... 1249:—

**Insugningsförlängning** 1,5 m (kan ytterligare förl. med max 1,5 m), möjliggör sprutning direkt ur ett större kärl. Passar endast KREBS 8-700.  
30-2628 ..... 198:—

**Tillbehör till KREBS 8-200, 8-700.**

**Tillbehörssats**. Två munstycken för tunna och tjocka färger. Munstycksförlängning för sprutning på svåråtkomliga ställen. Strålmunstycke för nålskarp stråle, idealisk för maskinrengöring och sprutning på distans upp till ca 150 cm. Mätbågar för fastställande av viskositeten.  
30-762 ..... 279:—

**Munstycke** av härdmetall som ger tunn, flat stråle. Särskilt lämpligt då avtäckning och maskering ej kan göras och när stor noggrannhet krävs. Svängbar färgstråle.  
20-763 ..... 169:—

**Hålrumsmunstycke**, används vid rostskyddsbehandling av bilar.  
30-777 ..... 198:—

**Extra färgbehållare** med lock.  
30-2864 passar 8-200 ..... 64:—  
30-2865 passar 8-700 ..... 79:—



Rengöringsmedel, Lensitil universäl, skummande. Lev. i 5 l plastdunk. 45-1290 ..... 47:—

Högtrycksvätt BEST 100. Arbetstryck 100 bar. Vattenmängd max 8 l/min. 8 m. tryckslang. Inbyggd ejektor för rengöring med kemikalier. Munstycke med inställbar spridningsvinkel och reglering för hög- eller lågtryck. Motor 220 V/ 2.1 kW. Vikt 18 kg. Levereras med biltvättborste. 40-3990 ..... 1895:—

<b>Roterande borste.</b>	<b>Rörensningmunstycke.</b>	<b>Underspoln.munst.</b>
40-3991 ..... 298:—	Längd ca. 6 m. 40-3993 ..... 398:—	40-3995 ..... 229:—
<b>Vätsandbläster.</b>	<b>Skummunstycke f. 0.55 l fl.</b>	<b>Transportvagn hopfällbar.</b>
40-3992 ..... 389:—	30-3994 ..... 349:—	40-3996 ..... 369:—



Domkraft för max 600 kg. Lyfthöjd 12 till 30 cm. Utväxling ca 200 gånger. Vikt 2,5 kg med vev. 40-2207 ..... 119:—



Verkstadskran, hydraulisk med utdragbar förlängningsarm. Hopfällbara ben gör att den tar liten plats vid förvaring eller transport. Armlängd/lyftkapacitet: 1000 mm/500 kg, 1100 mm/400 kg, 1200 mm/300 kg och 1300 mm/200 kg. Stativets längd utfälld 1430 mm, bredd 920 mm, höjd 1520 mm. 40-4116 ..... 2990:—



Montörsvagn av plast med 4 hjul. Storlek 100 x 51 cm. 40-4367 ..... 229:—



Montörsvagn av glasfiberberarm. plast. 4 hjul. Storl. 93 x 46 cm. 45-1111 ..... 350:—



**Pallbock** av svensk tillv. Godkänd enl. ASS normer för 1,5 ton belastning. Högsta höjd 450 mm, lägsta höjd 300 mm. Vikt 2,7 kg. 40-3472 ..... Pr st 59:—

**Garagedomkraft** 2 ton. Kraftig konstruktion med lägsta höjd 135 mm, högsta höjd 385 mm, längd 534 mm, vikt 12 kg. 40-4534 ..... 249:—

**Hydrauliska domkrafter.** Stabilt utförande med trapetsgångad ställskruv och överbelastningsskydd (20 ton utan ställskruv). Levereras med pumpspak. Godkänd enl. TUV.

Nr	Kapacitet	Lägsta-/högsta höjd	Vikt	Pr
30-3764	2 ton	165/330 mm	2,8 kg	119:—
30-3765	3 ton	190/370 mm	4,0 kg	164:—
30-3766	5 ton	220/420 mm	5,5 kg	214:—
30-3767	8 ton	220/460 mm	7,5 kg	305:—
40-3768	12 ton	230/470 mm	9,5 kg	369:—
40-3769	20 ton	350/440 mm	16,0 kg	679:—



**Tryckplatta** "Jack Pad" förhindrar trycksador vid lyft eller uppallning på profiler eller ömtåliga ytor. Passar både domkrafter och pallbockar. Måt. 100 x 30 mm. 30-3473 ..... Pr st 69:—

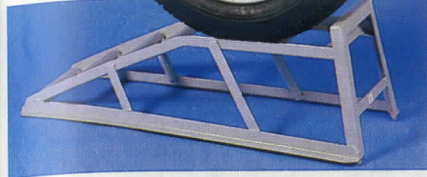

Uppkörningsramp för personbilar. Mått 850 x 250 x 230 mm. Tillåten last/rampar-tjänstevikt 1,5 ton. 40-3785 ..... Pr par 239:—



**Spännrem** med kraftigt lås. Bandbredd 25 mm. Nr Längd Pris

35-1281	0,5 m	9:50
35-1282	1,5 m	12:50
35-1283	3,5 m	18:50

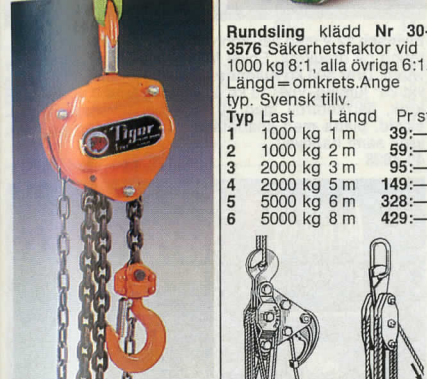

**Lyftblock** i mycket kraftigt utförande. Lättdragen kedja. Helt inkapslad broms och växelhuss. Vridbara krokar. Max. belastning 1000 kg. Lyfthöjd 2,5 m. Minsta krokavstånd 325 mm. Vikt 13,5 kg. Godk. enl. ASS anvisningar. 40-3567 ..... 898:—

**Rundsling** klädd Nr 30-3576 Säkerhetsfaktor vid 1000 kg 8:1, alla övriga 6:1. Längd = omkrets. Ange typ. Svensk tillv.

Typ	Last	Längd	Pr st
1	1000 kg	1 m	39:—
2	1000 kg	2 m	59:—
3	2000 kg	3 m	95:—
4	2000 kg	5 m	149:—
5	5000 kg	6 m	328:—
6	5000 kg	8 m	429:—

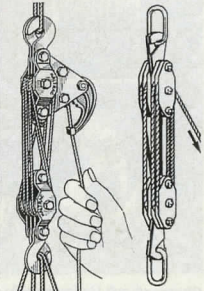

**Löpvagn** för max last 1 ton, passar l-balk. Spårvidd 58-130 mm. Vikt 10,5 kg. 30-3746 ..... 795:—

**Talja HALTRAC** 66A-8. Draghållfasthet 1125 kg. Max bel. vid lyft 380 kg. Utväxling 12:1. Lyfthöjd 2,5 m. Alla delar rostskyddade. Med automatisk låsning. 30-3065 ..... 279:—

**Talja** med ca 20 m tvinnat nylonrep. Utväxl. 7:1. Belastning 300 kg. 30-676 ..... 59:—

**Draghandtag** med automatisk låsning. Praktiskt till taljornas tunna nylonlinor. 30-1870 ..... 59:—



**Bandspännare** med upprullningsanordning. Outnyttjad bandlängd förvaras säkert och skyddat i bandmagasinet. Polyesterband 0,5 + 3,5 m med krokar. Bredd 25 mm, surringsstyrka 1000 kg. 30-4602 ..... 129:—



**Lastspännare.** Säkrar och låser snabbt din last. Polyesterband 0,5+4,5 m med krokar. Bredd 25 mm. Surringsstyrka 700 kg. 30-2690 ..... 39:—

**Lastspännare** lika ovan men kraftigare utförande med surringsstyrka 2000 kg och extra surringsringar. 30-3745 ..... 69:—



**Lastspännare** med surringsstyrka 4000 kg. Kraftig vinsch och 35 mm band, längd 0,5 + 4,5 m med krok. 30-3955 ..... 139:—

**Lastspännare** lika ovan men kraftigare utförande med 50 mm band, längd 0,5 + 9,5 m med krok. Surringsstyrka 8000 kg. 30-3956 ..... 239:—

**KÖPINFORMATION SE SID 312**

**Fästknopp** inkl. skruv. 10 st/förp. 20-3811 ..... 19:50

**Fästrem** för montering av stropp i oljett. 10 st/förp. 20-3812 ..... 29:—

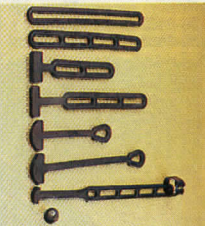

**Kapellstroppar** av gummi.

Nr	Modell	Längd	Pr/st	10 st
20-3757-1	oval	260 mm	6:50	56:—
20-3757-2	stege	260 mm	6:50	56:—
20-3757-3	T-stege	160 mm	8:—	68:—
20-3757-4	T-stege	260 mm	8:—	77:—
20-3757-5	T-stropp	150 mm	8:—	68:—
20-3757-6	T-stropp	250 mm	9:—	77:—
20-3757-7	Combi	380 mm	9:—	77:—

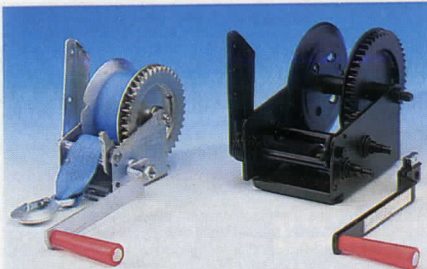

Lev. utan nylonband m. krok.

Vinschar av stålplåt med reduktionsväxel och spärr. 40-4756 med broms, 40-4757 med broms och två utväxlingar.

Nr	Dragkraft	Utväxling	Pris
30-3601	360 kg	3,2:1	139:—
30-3602	540 kg	4,1:1	189:—
40-4756	635 kg	4,1:1	229:—
40-4757	1135 kg	12,2:1/4,1:1	398:—

Nylonband med krok.	Passande	Pris
Nr	Längd	
30-4758	6,0 m	40-4756 98:—
30-4759	7,5 m	40-4757 198:—

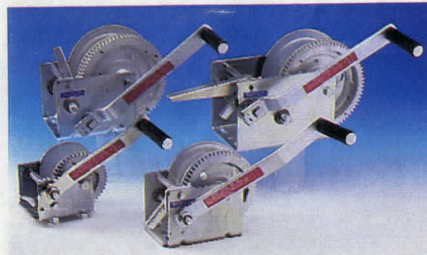

Vinschar av stålplåt med reduktionsväxel och spärr. De två största med flyttbara handtag och två utväxlingar. Original "Dutton" USA.

30-3061	360 kg	3,2:1	239:—
40-3062	640 kg	4,5:1	379:—
40-3063	770 kg	10,5:1/5:1	598:—
40-3064	1140 kg	17:1/5:1	798:—

Wire längd 10 m passande ovanstående vinschar. Lev. m. krok, kaus samt två vajerlås.

Nr	Diam.	Brottlast	Pr stas
30-3187-5	5 mm	800 kg	129:—
30-3187-6	6 mm	1600 kg	139:—

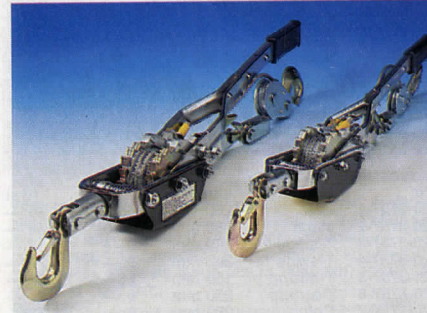

Elwisch 12 V med fjärrkontroll och snabbfäste för montering på dragkrok. Enkel frikoppling för utdragning av wiren. Drar 500 kg rullande last vid 45° lutning, 1000 kg vid 20° lutning. Vikt: 13 kg. Levereras med 9 m wire med krok, fjärrkontroll med 10 m kabel, överbelastningskydd, platta med snabbfäste för montering på dragkrok samt handvev.

40-4826 ..... 1498:—

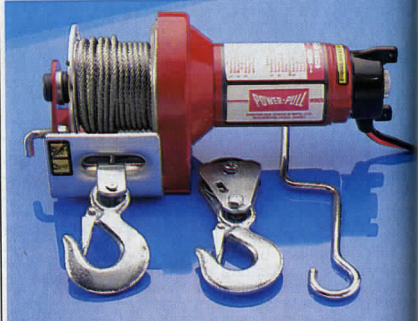

Elwisch 12 V. Kraftig modell med styrgrind och bryblock. Arbetslast 680 kg enkel lina (max dragkraft 118 kg). 15 m stålwire diam. 5 mm. Effekt 300-1200 W/12 V. Vikt 7,7 kg. Levereras med överbelastningskydd, bryblock samt vev för manuell manövrering.

40-4219 ..... 2995:—

Spaklyftblock. Förstärkt modell av 4 mm stålplåt med dubbla kuggkransar med spärr. 5 mm ställina med smidda stålkrakar. Spärrar vid lyft. Drar upp till 1800 kg. Minsta krokavstånd 50 cm, största 230 cm. Vikt 4 kg.

40-4450 ..... 179:—

Spaklyftblock i mycket kraftigt utförande av 6 mm stålplåt för upp till 3600 kg dragkraft. Dubbla kuggkransar med spärr. Spärrar vid lyft. 6 mm ställina med smidda krakar. Minsta krokavstånd 53 cm, största 300 cm. Vikt 7 kg.

40-4451 ..... 329:—



Cykeldäck. Måtten anger bredd och innerdiameter.

45-1075	28 x 1 5/8 x 1 1/2"	44 x 635	44:—
45-1076	28 x 1 5/8 x 1 3/8"	37 x 622	44:—
45-1077	28 x 1 5/8 x 1 1/4"	32 x 622	44:—
45-1079	27 x 1 1/4"	32 x 630	44:—
45-1312	26 x 1 1/2"	40 x 584	44:—
45-1080	27 x 1 1/2"	40 x 609	44:—
45-1082	Tubdäck		44:—
45-1083	20 x 1,75 x 2" BMX	47 x 406	44:—
45-1084	20 x 2,125" BMX	57 x 406	49:—
BMX däck finns i rött eller blått. Ange färg.			
45-1115	26 x 1,75" MTB	47 x 559	54:—
45-1116	26 x 2,125" MTB	57 x 559	64:—
45-1117	24 x 1,75" MTB	44 x 507	44:—
25-1085	fälglim	40 g	14:—

35-1086	28 x 1 5/8 x 1 1/2"	44 x 635	19:—
35-1087	28 x 1 5/8 x 1 3/8"	37 x 622	19:—
35-1088	28 x 1 5/8 x 1 1/4"	28 x 622/630	19:—
35-1089	dito med racerventil		19:—
35-1090	27 x 1 1/4"	32 x 622	19:—
35-1091	28 x 1 5/8 x 1 1/4"	32 x 622	19:—
35-1092	26 x 1 1/2"	40 x 584	19:—
35-1093	27 x 1 1/2"	37/40 x 609	19:—
35-1094	20 x 1,75 x 2"	47 x 406	19:—
35-1095	20 x 2,125"	57 x 406	19:—
35-1118	26 x 2,125" MTB	47 x 507	19:—
35-1119	24 x 1,75" MTB	47 x 507	19:—

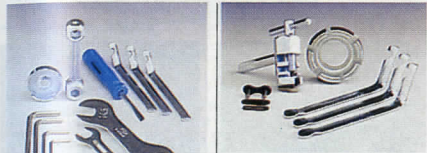

Kedjebrytare, för avkortning av cykelkedjor. Levereras med ett kedjelås.

20-2651 ..... 19:—

Ekernyckel, 6 olika dim.

20-2630 ..... 18:—

Däckavtagare, 3 st.

20-2649 ..... 8:50

Cykelverktyg. Innehåll: 3 st däckavtagare, en ekernyckel, 3 st sexkantnycklar 5,6 och 7 mm, 2 st konspännare, en universalsnyckel 8-16 mm. Samt en kombinerad kryss- och spårmejsel.

30-2648 ..... 55:—

Blixtventil. Ventilinsats som passar cykelventiler. Lättare pumpning. Absolut tätning. 2 st per förp.

Nr Pr förp. 5 förp.

25-468 7:50 24:—

Snabbkoppling för cykel-fotpump. Kraftig fjäder. Längd 7 cm.

Nr Pr st 10 st

25-43 14:— 89:—



Bowdenkabel, ytterspiral för ställina. Extra böjlig. Överklädd i svart eller aluminiumgrå färg.

Nr För lina pr m

49-281 1,25 mm 6:50

49-282 2,0 mm 7:—

Ställina för bowdenkabel.

Nr Grovlek Pr m

49-279 1,25 mm 5:—

49-280 2,0 mm 5:50

Ändhylsa, förn. 5 eller 6 mm inv. diam. för bowden-

kabel. 10 st.

94:—

25-264 ..... 15:—

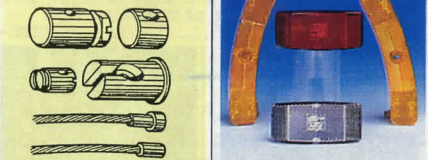

Vire och nippelsats för moped och motorcykel.

Mopedsetsen består av vire 1,25 mm x 1,4 m och 1,80 mm x 1,4 m. + 5 st nipplar.

25-554-1 ..... 54:—

Motorcykelsatsen består av vire 1,25 mm x 1,4 m och 1,60 mm x 1,4 m + 6 st nipplar.

25-554-2 ..... 65:—

Reparationssett med 7 st självlukniserande läppar, en tub vulklösning, en metallrasp samt 2 st ventilmgummi.

Pr st 10 st

25-1156 8:— 65:—

Reparationssett lika föregående, men ned större läppar samt en bilventil i stället för ventilmgummi.

Pr st 10 st

25-1157 11:— 88:—

Cykelbelysning. Drivs med 2 st R14 batteri (medföljer).

35-1067-2 Vit ..... 29:—

35-1067-3 Röd ..... 29:—

Hällare till ovan.

35-1068-1 Fram ..... 12:50

35-1068-2 Bak ..... 12:50

Cykelborste, för rengöring av nav, kedjor och dyl. Längd 31 cm.

25-34 Stålbörst 10:—

25-37 Tagel 10:—

KÖPINFORMATION SE SID 312



**Cykel dator** med LCD-display. Passar alla hjul från 64 till 255 cm omkrets. Visar hastigheten med siffror, men även grafiskt (max 99,9 km/tim. med siffror och 60 km/tim. grafiskt). Vägmatrare max 9999,9 km, medelhastighet max 99,9 km/tim, maxhastighet 99,9 km, samt trippmätning max 999,9 km. Tidtagning max 9,59,59 tim. Datorn kan användas i temp. från ± 0 till + 55° C. Enkel montering och demont. Drivs med ett 3 V batteri (medföljer). Extra batteri Nr. 22-2334. Storl. 60 x 45 x 20 mm. Häftig extrautrustning på lådbilar. 35-1126 ..... 220:—

**KÖPINFORMATION  
SE SID 312**



**Cykel och mopedlås**, dubbel låsmekanism. Mått = 215 x 100 mm, bygel av 13 mm härdat stål. 35-576 ..... 159:—

**Cykellås "Basta"**. Bygel och låsarm av härdat stål. Två numrerade nycklar medföljer. Godkänt av Svenska Stöldskyddsföreningen. 35-410 ..... 129:—

**Cykellås "Basta"** lika som ovan, men något större passande för Mountain Bike. 35-1226 ..... 149:—



**Cykel pump** av plast. Längd 38 cm. 35-49 ..... 14:50



**Cykel packficka**. Svart plastbelagd kraftig väv. Inuti finns en plastbox som ger god stadga. Fästes på pakethållaren med krokar och kraftig spiralfjäder. Storlek: 40 x 35 x 13 cm. 45-1316 ..... 175:—

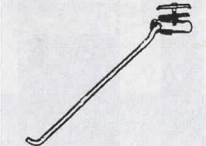

**Cykelstöd** Av elförzinkat stål, enbent med inkapslad fjädermekanisk. Dim. 26-28 tums hjul. Längd 30 cm. 31-1400 ..... 39:—



**Luftrycksmätare** för ringtryck 0,5-3,5 kg/cm². Helt av förkromad metall och med låderfodral. 25-797 ..... 29:—



**Cykel dator** med LCD-display. Försedd med hastighetsmätare (max 99,5 km/tim), vägmätare, klocka och tidtaggarur (max 59 min 59 sek). Passande batteri SR 43 (medföljer). 35-1286 ..... 189:—



**Cykel pump** med inbyggt kombinationslås av wiretyp. Pumpen fästes på cykelramen med medföljande hållare, varefter man låser fast den med wirelåset runt ramen. Låswiren är justerbar till 35 cm längd vilket möjliggör låsning av framhjulet eller runt en stolpe eller liknande. 35-1273 ..... 149:—



**Cykel pump**, dubbelverkande. Pumpar ett normalt cykeldäck på en halv minut. Passar de flesta ventiler, också för fotbollar och bilar. Längd: 198 mm, ø 28 mm, vikt 70 g. Svensk tillverkning. 35-1313 ..... 39:—



**Cykel pump** av stål rör 38 mm diam. Längd 54 cm. Med snabbkoppling 25-43. 35-42 ..... 45:—



**Pumpnippel** för bil- och cykelventiler. 25-879 ..... 14:—

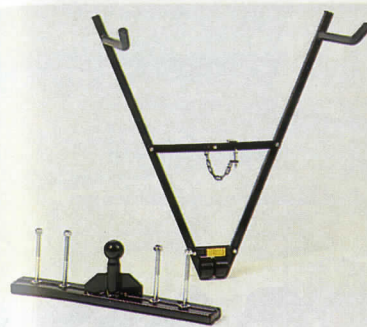

**Cykelhållare** tillverkat av stål och ytbehandlat med svart färg. Klämstället monteras på 5 sek. Tryck armarna utåt sedan du satt hylsan över dragkroken. Rymmer två cyklar med tillåten totalvikt, 32 kg. 45-1182 ..... 198:—

**Monteringsats** till husvagn, försedd med 50 mm kula vilket gör att den passar även andra fabrikat av cykelhållare. 45-1209 ..... 229:—



**Kompressor** med inbyggd tryckmätare för pumpning av bildäck etc. Munstycke för gummibåtar, luftmadrasser och fotboll medföljer. Med 3,5 m kabel för 12 V cig.tändaruttag. Max tryck 14 kg/cm². 35-550 ..... 189:—



**Fotpump** med dubbla cylindrar för hög kapacitet samt munstycken för pumpning av gummibåtar, fotbollar m.m. 35-71 ..... 119:—

**Fotpump** lika föreg. men med en cylinder av metall. Pumpcylinder 50 x 100 mm. Med tryckmätare och backventil. 35-67 ..... 59:—



**Nödfallsset**, innehållande bl.a. startkablar (2,4 m - 150 Amp), 3,6 m bogserlina (3 ton), arbetslampa, enkel hävertpump för drivmedel. Förvaras i en kraftig väska av plast. 45-1170 ..... 195:—



**Bogserband**, av 25 mm bred nylonfiberväv. Längd 5 m. Hållfasthet 1800 kg. 35-180 ..... 44:—



**Packrem kanotrem**. Bredd 5 m. Hållfasthet 5 m. 30-2985 ..... 24:—

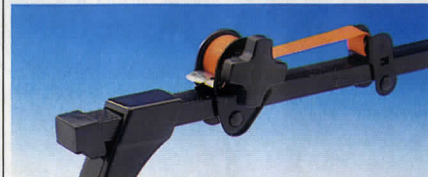

**Takräcksspännare**, Top Starp, en trafiksäker specialdesignad snurra för last på takräck. Snabb att montera, lätt att efterspanna, enkel att avlasta/frigöra. Av kraftig konstruktion, med dubbla rostskydd (guldromatering och polyester). Uppfyller TSV:s inspänningskrav. Svensk tillverkning. Data: draghållfasthet 500 kp. på enkel part utan deformation. Snurrningsstyrka 1000 Kp. Inspänningskraft 50 Kp. Polyesterband bredd 25 mm längd 2 m. 35-1104 ..... Pr par 175:—



**Bagagestroppar** (5 st samma längd). Längd Pris Nr 35-1221 450 mm 14:— 35-1222 750 mm 17:50 35-1223 1000 mm 19:50



**Nyckelhållare med klocka**. Klockan har, förutom vanlig urfunktion, även nedräkningsfunktion upp till 19 tim. 59 min., varningssignal 10- och 5 min. före utsatt tid. Lämplig som parkeringsur, väckarklocka m.m. Extra batteri SR 41. 25-1225 ..... 89:—





**Roterande varningsfyr** av plast med orangegul färg. Lev. med kullagrat roterande huvud och H 1 halogenlampan. Avsedd för stolpmontage av mera permanent typ. Höjd 23 cm, diam. 13 cm.

Nr Volt Pris  
35-1148-12 12 285:—  
35-1148-24 24 315:—

**Roterande varningsfyr**, lika ovanstående men försedd med magnetplatta och ca 3 m spiralsladd med cigarettändarpropp. För tillfälliga monteringar på släta plåttack eller liknande.

Nr Volt Pris  
35-1149-12 12 330:—  
35-1149-24 24 365:—

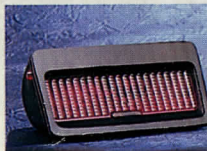

**Bromslykt** självhäftande för montering i bakfönstret. Stållbart glas för olika fönsterlutningar. Levereras med 12 V, 18 W lampa och 2 m ledning. Storlek 85 x 155 x 60 mm.  
35-985 ..... 69:—  
**Reservlampan** till ovanstående 12 V, 18 W.  
25-986 ..... 9:50

KÖPINFORMATION  
SE SID 312

**Gör själv egna reflexer!**

**Reflexfilm** "Scotchlite" självhäftande. I klippark storlek 20 x 30 cm. Lätt att klippa till önskade figurer eller bokstäver. Vit eller röd. Ange färg.  
25-230 ..... 38:—



OBS! Samtliga baklykter är godkända och E-märkta.

**Baklykta** för husvagn och lastbil. Helt i plast. Storlek 320 x 125 x 62 mm. Med 3 lamphållare Ba 15S på 1 st 10 W (22-1529 12 V) och 2 st 20 W (22-1531 12 V) glödlampor. Funktioner: bromslykt, bakljus och blinkers. Utan glödlampor.  
35-651 ..... Pr st 125:—

**Positionslykt** helt i plast. Storlek 78 x 43 mm. Utan glödlampa S 8,5. Ange röd, vit eller orange plastglas.  
35-648 ..... Pr st 34:—

**Sidomarkeringslykta** med orangefärgat eller vitt glas och reflex. Storlek 110 x 41 mm. Utan glödlampa (22-641 12 V).  
35-647 ..... Pr st 29:—

**Baklykta**. Bakljus/bromslykt/blinkers. Lev. utan glödlampor (1 st BA15s 10 W samt 1 st BA15d 5/21 W). Storlek: 17 x 6,5 x 6 cm.  
35-1318 ..... 59:—



**Blinkersarm** av gummi. Kompletterad med kabel och lamphållare. Sockel Ba 15 s. Levereras utan glödlampa. Längd 20 cm.  
35-1237 ..... 82:50

**Reservglas** till blinkersarm 35-1237.  
25-1238 ..... 15:—

**Baklykta** för bilar o. släpvagnar. Helt av plast. Ena halvan röd för bak- och stoppljus, andra halvan orange för blinkers. Med vit avskärmbär nummerbelysning. Storlek 100 x 94 x 43 mm. Utan glödlampor (22-1529 och 22-1527).  
35-649 ..... Pr st 39:—

**Baklykta** för husvagnar m.m. Helt i plast. Storl. 230 x 84 x 33 mm. Med 3 lamphållare för 1 st 5 W och 2 st 20 W (22-1528 1 st 22-1531 2 st). Funktioner: Rött baklykt med vit nedåtriktad avskärmbär nummerbelysning åt sidan, rött stoppljus samt orange blinklykt. Utan glödlampor.  
35-650 ..... Per st 79:—

**Nummerplåtsbelysning**. Lev. utan glödlampa (sockel S8.5). Storlek: 8 x 3 x 3 cm.  
35-1319 ..... 24:—

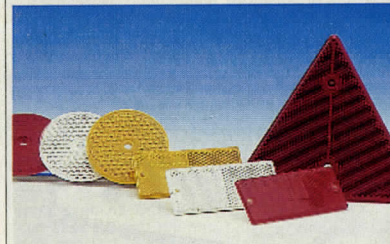

**Reflexer**, godkända (E-märkta) av kraftig plast. Finns i färgerna klar, röd eller orange. Ange färg.  
35-1319 ..... 24:—

**Rund** storl. ø 67 mm, tjocklek 7 mm. Håldiam. 6 mm.  
25-1130 ..... Pr st 6:—

**Baklykta** för bil och släpvagn. Blink/broms/baklykt funktion, med eller utan nummerskyltbelysning. Glasst fastsatt med snäpplås, inga skruvar, lätt att byta lampor. Storl. 101 x 98 x 55 mm. Lev. utan glödlampor (2 st 22-1531 och 1 st 22-1529).  
35-1107 ..... 42:—

**Baklykta** för bil, husvagn m.m. För inbyggnad. Blink/broms/baklykt samt backlyktfunktion. Lev. med lampor 12 V (3 st Ba 15 s 21 W, 1 st Ba 15 s 10 W). Passar både höger och vänster sida. Monteringsmått 360 x 111 mm. Yttermått 380 x 130 mm.  
35-1108 ..... 139:—

**Nummerplåtsbelysning**. Lev. utan glödlampa (sockel BA15s 5 W).  
35-1320 ..... 26:50

**Rektangulär**, storl. 90 x 40 x 5 mm. Håldiam. 4 mm.  
25-1131 ..... Pr st 8:—

**Trekantig**, storl. 150 x 150 x 150 mm. Endast röd.  
25-862 ..... Pr st 9:50

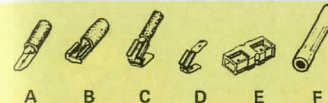

Nr	Storlek	Pr 10 st	100 st
15-329	flatsstift A 1,5 mm <sup>2</sup> röd	6:—	46:—
15-330	flatsstift A 2,5 mm <sup>2</sup> blå	6:—	46:—
15-331	flatsstiftshylsa B 1,5 mm <sup>2</sup> röd	6:—	46:—
15-332	flatsstiftshylsa B 2,5 mm <sup>2</sup> blå	6:—	46:—
15-265	flatsstiftshylsa B 6 mm <sup>2</sup> gul	6:—	46:—
15-333	med uttag C 1,5 mm <sup>2</sup> röd	7:50	58:—
15-334	med uttag C 2,5 mm <sup>2</sup> blå	7:50	58:—
15-335	skarv 3-vägs D	7:50	58:—
15-336	koppling, isol. E	10:—	85:—
15-337	skarvhylsa F 1,5 mm <sup>2</sup> röd	6:—	46:—
15-339	skarvhylsa F 2,5 mm <sup>2</sup> blå	6:—	46:—
15-275	skarvhylsa F 6 mm <sup>2</sup> gul	6:—	46:—

**Flatsstiftshylsor** för bl.a. högtalare. Helisolerad.

Nr	Storlek	10 st	100 st
15-1231	4,8 x 0,5 mm	5:—	39:—
15-1232	4,8 x 0,8 mm	5:—	39:—
15-1233	2,8 x 0,5 mm	5:—	39:—
15-1234	2,8 x 0,8 mm	5:—	39:—

**Fuktät skarv** av krympplast med inlagt lim.

Nr	Storlek	10 st	100 st
15-1235	1,5 mm <sup>2</sup>	39:—	275:—
15-1236	2,5 mm <sup>2</sup>	44:—	285:—

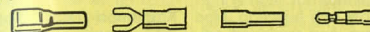

**Flatsstiftshylsa**, helisolerad

Nr	Storlek	Pr 10 st	100 st
15-294	1,5 mm <sup>2</sup> röd	7:50	58:—
15-295	2,5 mm <sup>2</sup> blå	7:50	58:—
15-296	6 mm <sup>2</sup> gul	7:50	58:—

**Kabelsko**. Gaffelkabelsko med isol. skaft

Nr	Area	Isol.	Pr 10 st	100 st
15-268	M4	1,5 mm <sup>2</sup> röd	6:—	46:—
15-269	M5	2,5 mm <sup>2</sup> blå	6:—	46:—
15-270	M5	6 mm <sup>2</sup> gul	6:—	46:—

**Rundstiftkabelskor** med isol. skaft

Nr	Area	Isol.	Pr 10 st	100 st
15-271	Hylsa 1,5 mm <sup>2</sup> röd	7:50	58:—	58:—
15-272	Hylsa 2,5 mm <sup>2</sup> blå	7:50	58:—	58:—
15-273	Stift 1,5 mm <sup>2</sup> röd	7:50	58:—	58:—
15-274	Stift 2,5 mm <sup>2</sup> blå	7:50	58:—	58:—

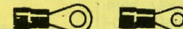

**Kabelsko**. Ringkabelsko med isolerat skaft.

Nr	Skruvhål	Area	Isol.	Pr 10 st	100 st
15-345	M4	1,5 mm <sup>2</sup> röd	6:—	46:—	46:—
15-346	M4	2,5 mm <sup>2</sup> blå	6:—	46:—	46:—
15-347	M5	1,5 mm <sup>2</sup> röd	6:—	46:—	46:—
15-348	M5	2,5 mm <sup>2</sup> blå	6:—	46:—	46:—
15-266	M5	6 mm <sup>2</sup> gul	6:—	46:—	46:—
15-267	M8	6 mm <sup>2</sup> gul	6:—	46:—	46:—



**Ringkabelsko**.

Nr	mm <sup>2</sup>	Pt 10 st
15-160	1,5	7:—
15-161	2,5	8:—
15-162	4	9:—
15-163	6	10:—
15-164	10	14:—
15-165	16	16:—
15-166	25	20:—
15-167	35	34:—
15-168	50	46:—

**Kabelskosats**. 2 st av varje storlek 160-168 = 18 st.  
25-171 ..... 29:—

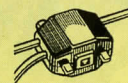

**Skarvklämma**. Den speciella utformningen för binder ledarna i ett moment. Kläm till med en tång och U-elementet ger en säker förbindning av både en- och flertrådig ledare.  
25-358 0,75-1,5 mm<sup>2</sup>  
25-359 1,5-2,5 mm<sup>2</sup>  
10 st 9:50, 100 st 74:—



**Kabelskotång** kombinerad för både isolerade och oisolerade kabelskor från 1,5-6 kvmm. Gängad bultklippare och kabelskalare lika föregående. Längd 22 cm.  
20-751 ..... 28:—

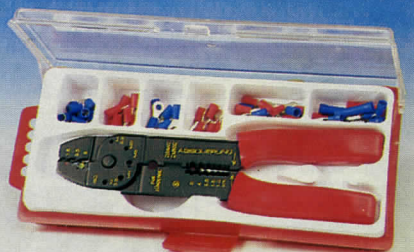

**Kabelskotång** med 34 st lödfria kabelskor i fackindelad plastlåda med måtten 250 x 115 x 38 mm.  
30-716 ..... 49:50

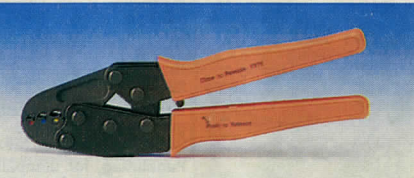

**Krafttång** för isolerade kabelskor 0,75-6 mm<sup>2</sup> med utväxling som kräver hälften av normal presskraft. Inbyggd returspärri garanterar att pressningen fullföljs.  
30-799 ..... 179:—

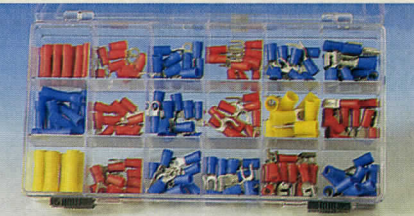

**Kabelskosortiment** i praktisk plastlåda med 175 st kabelskor, fördelat på 18 st olika typer.  
35-1246 ..... 69:—

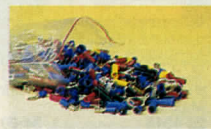

**Kabelskor**. Sats med ca 320 st flatsstift, flatsstiftshylsor, 3-vägsskarv, gaffel- och rundstift, ringkabelskor samt skarvhylsor i varierande storlekar.  
35-988 ..... 84:—

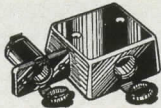

Svagströmsutrustning för båt, husvagn, husbil m.m. Max 16 A. Metalldelar av mässing = rostfritt.

**Uttag** för infällning med tätslutande gummlöck. 2-polig med flatstiftanslutning. 25-394 ..... 28:—

**Uttag** för utanpåliggande montering, i övrigt lika ovanstående. 25-395 ..... 39:—

**Stickpropp** för ovanstående uttag, passar även vanliga cigarettändaruttag. Lödfri anslutning med skruvar. 25-396 ..... 16:—



**Stickpropp** för cigarettändaruttag med plats för glösrörs säkring 6x32 (medföljer ej). Max 10 A. 25-1332 ..... 7:50

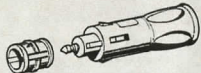

**Universal-stickpropp** passar alla norm-uttag. 16 A. 25-78 ..... 19:50

**Universal-stickpropp** med inbyggd 8 A säkring. 25-79 ..... 21:—



**Universalstickpropp** som passar både cigarettändaruttag och uttag typ 22-84. Med plats för säkring 6x32 mm (medföljer ej). Max 10 A. 25-1315 ..... 34:50



22-76

22-82

**Stickpropp** passande ovanstående paneluttag. 6-24 Volt max 16 Amp. Nr Pr st 10 st 22-82 10:— 84:—

**Sladduttag** passande stickpropp Nr 22-82. 22-76 ..... 24:—



22-3403

22-84

22-83

**Paneluttag** för montering i panel max 9 mm tjocklek, håldiam. 19 mm. Försedd med gummiskydd. 6-24 V/16 A. Nr Pr st 10 st 22-84 26:— 210:—

**Paneluttag**, levereras utan gummiskydd. 22-83 19:50 159:—

**Paneluttag**, för utanpåliggande montering. Storl 55X31 mm. Höjd 31 mm. 22-3403 ..... 29:—



**Handlampa** med lysrör i slagfärdigt plaströr. Längd 35 cm. Diam. 4,5 cm. Vikt 0,6 kg. Med 2,8 m sladd och propp för cig.tändare. 12 V, 6 W. Kraftigt gummi-handtag. 35-436 ..... 78:—

**Reservrör** till ovanst. handlampa. 25-434 ..... 16:—



**Sökarljus** med 12V halogen H3 lampa. Ljusöppning 10 cm. Strömbrytare. 3,5 m spiralsladd med propp för cig.tändaruttaget. 35-429 ..... 94:—



**Kartlampa** för montering i bil, båt och husvagn. Med 36 cm lång mattsvart spiralarml. 12 V. 35-897 ..... 129:—

**Kartlampa** enligt 35-897 men med uttag för cig.tändaruttaget. 35-898 ..... 79:—



**Släpvagnskoppling** av plast. 7-polig. 35-413 Propp 14:— 35-412 Uttag 14:—

**Batteri R6**  
32-3718 4-pack 12:50



**Förlängningskabel** 2,3 m med en han- och honkontakt för cigarettändaruttag. Max 10 A. 35-415 ..... 29:—

**Förgrening** 20 cm med en hankontakt och två honkontakter för cig.tändaruttag. Max 10 A. 35-416 ..... 24:—

**Batterisladd**, längd 60 cm med 2 batteriklämmor och cig.tänd.-uttag, passar stickpropp lika 25-403. 25-575 ..... 19:—

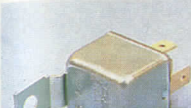

**Bilrelä** för extraljus, signalhorn m.m. 12 V - max 30 A. 24 V - max 20 A.

Nr Typ 35-1140 Enkelrelä 12 V 35-1141 Enkelrelä 24 V Pr st 24:— 10 st 200:—

Nr Typ 35-1142 Växlende 12 V 35-1143 Växlende 24 V Pr st 28:— 10 st 230:—



**Provlampa**, för bilreparationer. Består av en glödlampa för 6-24 V i förnyhysa med sladd att ansluta till godset och en nålvass spets att bl.a. sticka genom kabelisoleringen för att söka ledningsfel. 25-12 ..... 29:—



**Tändkabelmuff** av gummi. 25-314 ..... 10 st 19:50

**Kabelsko** för tändkabelns spolända. 10 st. 15-158 ..... 18:—



**Tändkabel** för bilar och mc, 30-trådig kopparledare med plastisolering. Ytterdiam. 7 mm. Svart. Nr 5m. 25m. 49-94 37:50 151:—



**Cigarettändare** för bilar. Kompletterat med tändare o. paneluttag för montering i 23 mm hål. Med sladd. Endast för 12 V. 25-884 ..... 24:—



**Tändningslås** med fyra lägen: 1-0-2-start, sista läget återfjädrande. Universalutförande med 5 polsanslutning, lev. med 2 nycklar. 15 A. Monteras i panel upp till 15 mm tjocklek, håldiam. 19 mm. 25-534 ..... 79:—

**Säkerhetslås**. Strömbrytare (enpolig växling) med nyckeln uttagbar i både till och frånläge. 3-polsanslutning och 2 nycklar. 15 A. Monteras i panel upp till 15 mm tjocklek, håldiameter 19 mm. 25-536 ..... 69:—

**Tändningslås** med 2 lägen 0-1, 3-polsanslutning, lev. med 2 nycklar. 15 A. Monteras i panel upp till 15 mm tjocklek, håldiam. 19 mm. 25-402 ..... 69:—

**Tändningslås** med tre lägen 1-0-2, 4-polsanslutning, lev. med 2 nycklar. 15 A. Monteras i panel upp till 15 mm tjocklek, håldiam 19 mm. 25-397 ..... 69:—



**Armatyr** för bilen, båten och husvagnen m.m. Storl 85X30X25 mm. Levereras med 12 Volts 5 Watts spol-lampa, sockel S 8,5-11X39 mm. Inbyggd strömbrytare, armaturen tillverkad i plast. 35-1101 ..... 16:—



**Extra kupebelysning**. Passar cigarettändaruttaget, 12 V. 35-1208 ..... 16:—



**Lysrörsarmatur** för husvagn, båt, sommarstuga m.m. Låg strömförbrukning. 12 V batteridrift. Med strömbrytare. 8 W lysrör. Storlek 38 x 6 x 4 cm. Reservrör 35-905. 35-1181 ..... 89:—

**Lysrörsarmatur**, med 8 W lysrör. Storlek 368 x 65 x 40 mm. 12 V. Reservrör 35-905. 35-936 ..... 69:—



**Lysrörsarmatur** för husvagn, båt, buss m.m. Med guld-färgad sockel av lättmetall. Nr Watt Volt Storlek Pris 35-978 4 W 12 V 24 x 7 x 3 cm 124:— 35-980 8 W 12 V 39 x 7 x 3 cm 135:—

**Reservlysror** 35-905, 8 Watt. Längd 29 cm. 19:50 25-432, 4 Watt. Längd 13,5 cm. 19:50

**UPPGE KUNDNUMMER VID BESTÄLLNING**



**Service-lampa** med propp för cig.tändaruttag och ca 4 m utdragbar sladd. Ställbart magnetfäste. 35-940 ..... 19:50

**Reservlampa** 12 V, 0,2 A. 22-2088 ..... 3:50

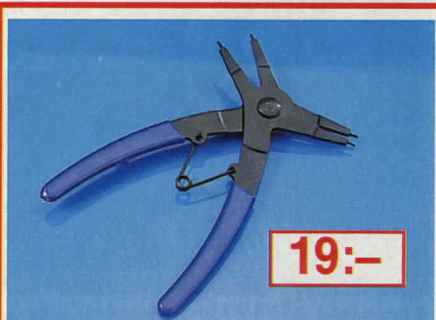

**Låsringstång** för både in-/utvändiga låsringar. Tillverkad av härdat stål. 30-4392 ..... 19:—



**Serviceinstrument** för motorfordon. Innehåller: tändinställningslampa med högintensitetsrör, kompressionsprovare, vacuum och tryckmätare samt testinstrument för mätning av varvtal, kamvinkel, spänning och brytarspetsar. Passar 4-6 och 8-cylindriga motorer. 35-970 ..... 595:--



**Tändinställningslampa** med högintensitetsrör. Med klämma för anslutning direkt över tändkabeln, som ej behöver lossas. För 12 V tändsystem. 35-971 ..... 199:--



**Testinstrument** för service på motorfordon. Instrumentet kan användas till följande: Varvräknare för 4, 6 eller 8 cyl. motorer. Kamvinkelmätare. Voltmeter 0-16 V. Kontroll av spänningsfall och kortslutning i kretsar. Storlek 175 x 60 x 30 mm. Engelsk anvisning medföljer. (Pass. batteri i st typ R6 medf. ej). 35-236 ..... 239:--



**Biltermometer.** Ljud- och ljuslarm vid halkrisk, automatisk belysning när det blir mörkt, inne- och utetemperatur samtidigt. Extra brett temp.område -50° - +70° C. Utvändigt sensor med 3 m kabel. 35-1326 ..... 139:--

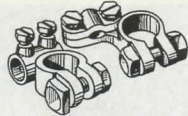

**Batterikabelsko** för kabel upp till 1 cm diam. Av förblad mässing i kraftigt utförande. 25-751 Negativ - 25-752 Positiv + Pr st 9:-- , 10 st 59:--

**Kabelsko** för bilbatterier. Kraftigt typ av förblad mässing. 25-154, positiv. 25-155, negativ. Pr st 9:-- , 10 st 59:--



**Polborste** m. stålborstar för rengöring av polsko och poler på bilbatterier. 25-644 ..... 16:50



**Batterikoppling.** Quick Power 2000, för lättare montering-demontering av bil eller båt-batteri. Svensktillverkad snabbkoppling. Material: Koppar/zink, rostfritt stål samt polypropylenplast. 2/fp. 25-207 ..... 49:--

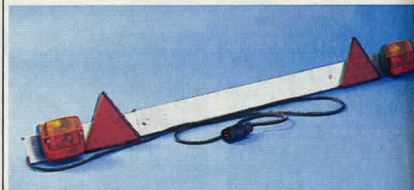

**Bakljusramp** bestående av en galvaniserad plåtprofil som har ställbar bredd mellan 132-185 cm, försedd med bakljus, bromsljus, blinkers samt reflexer. Lämplig för Er som kör många olika redskap eller vagnar som saknar ljusfunktioner. 7 meter sladd försedd med 7-pollig släpvagnsstickpropp medföljer. 45-1147 ..... 350:--



**Kabelsko** med flätat band av koppar för bilbatterier. Total längd 38 cm. 25-156 ..... 19:50

**KÖPINFORMATION SE SID 312**



**Batterilyftare.** Underlättar hantering av batterier. Av kraftigt plastband med självslåsande hållare för polerna. 35-1020 ..... 16:50



**Strömbrytare** för batteristöm med snabbnyckel. Kan bl.a. användas som säkerhetsbrytare i båt. Max 100A vid 12 V. 25-535 ..... 45:--  
**Extra nyckel** till ovanstående brytare. 25-989 ..... 18:--



**Batteriklämma** i helisolerat utförande som förhindrar gnistbildning. Längd 19 cm. Röd eller svart. 25-478 ..... 16:--



**Batteriklämma.** Stabilt utförande med rött eller svart plastgrepp. Tål 10, 30, 60 resp. 120 Amp. Längd  
Nr mm Pr st 10 st  
25-473 60 6:50 49:--  
25-474 80 7:50 59:--  
25-475 110 12:50 98:--  
25-476 170 14:-- 119:--



**Hjälpestarkabel** med helisolerade batteriklämmor. 10 mm<sup>2</sup> kopparkabel. Längd 3 m. 35-477 ..... 119:--



**Starkablar** av 25 mm<sup>2</sup> kopparledare, gummiisolerering gör dem mjuka även i kallt väder. Extra kraftiga klämmor. Längd: 4 m. 35-1323 ..... 169:--



**Batterisyraprovare,** för kontroll av syravvikten i batteriet. 35-1178 ..... 14:50

**Glykolprovare,** för mätning av kylvätskans fryspunkt. Mätområde -12° - 40° C. 35-1177 ..... 14:50



**Batteriprovare** med fast shunt och instrument med skalor för 6 och 12 V. Mäter batteriets polspänning under belastning. Handtag av oljebeständig plast. Längd 240 mm. Vikt ca 500 g. 32-356 ..... 398:--



**Batteriladdare,** 12 V, max 6 Amp, i plasthölje. Försedd med amperemätare. Storlek 19 x 9 x 15 cm. Svensk bruksanvisning medföljer. S-märkt. 35-1352 ..... 199:--

**Batteriladdare** elektronisk, 12 V, max 8 Amp. Lysdiodindikering av batteriets kapacitet. Automatik gör att laddaren kan vara kontinuerligt inkopplad i t.ex. husvagn. Svensk bruksanvisning medföljer. S-märkt. Storlek 16 x 10 x 18 cm, 230 V. 35-1353 ..... 450:--



**Batteriladdare** för 12 V max 20 A och 24 V max 18 A. Omkopplare för hög och låg laddning. Käpa av plåt. Storlek: 28 x 22 x 21 cm, vikt 6,2 kg. 45-1354 ..... 595:--



**Batteriladdare** med starthjälp för 12- och 24 V batterier. Verkstadsmodell försedd med hjul. Laddningsström max 45 A, omkopplare för hög- och låg laddning. Starthjälp max 200 A. Storlek 27 x 21 x 55 cm, vikt 12 kg. 45-1355 ..... 995:--



**Vattenkran** i förkromad mässing, rörlig i höjddled. Höjd ca 18 cm. För montering i 16 mm hål. Lev. utan slanganslutning.  
**34-1811** Enkel ..... 129:—  
**34-1812** Dubbel ..... 239:—



**Vattenkran** i brun plast. Rörlig i höjddled. Höjd ca 15 cm. Lev. med slanganslutning (12 mm). Finns med eller utan strömbrytare. Strömbrytaren slår till när kranen öppnas. (Max 3 amp.)  
**34-1813** Enkel utan strömbrytare ..... 69:—  
**34-1814** Enkel med strömbrytare ..... 86:—  
**34-1815** Dubbel utan strömbrytare ..... 139:—  
**34-1816** Dubbel med strömbrytare ..... 189:—

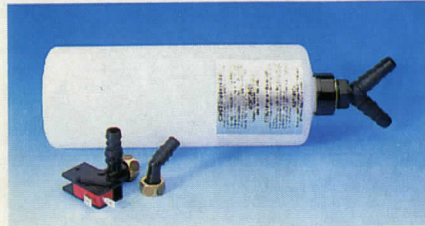

**Tryckutjämningsbehållare.** Lev. med slanganslutning och band för fästsättning. Används tillsammans med pump. Storlek 28 x 8 cm.

**34-1820** ..... 110:—  
**Backventil** passande 12 mm slang. .... 32:50  
**34-1819** .....  
**Slanganslutning** passande kran 34-1811 -1812. Avsedd för 12 mm slang. (49-297).  
**24-1817** ..... 14:50  
**Strömbrytare** till vattenkran 34-1811 -1812. Skruvas fast på kranens inlopp. När kranen öppnas slår strömbrytaren till. Max 15 A. För 12 mm slang.  
**34-1818** ..... 64:—

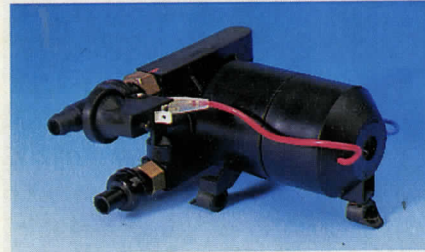

**Vattenpump** 12 V DC för husvagn, båt, fritidshus m.m. Själv sugande ner till 1 m. Levereras med tryckströmbrytare, pumpen startar automatiskt när vattenkranen öppnas. Max tryck 1,5 bar. Kapacitet ca 6 lit/min. Strömförbrukning 4,5 A. Anslutning för 12 mm slang. (Passande slang 40-297). Storlek 14 x 11 cm.  
**34-1810** ..... 685:—

**Vattenpump** lika ovan men 24 V 2A.  
**34-3142** ..... 895:—

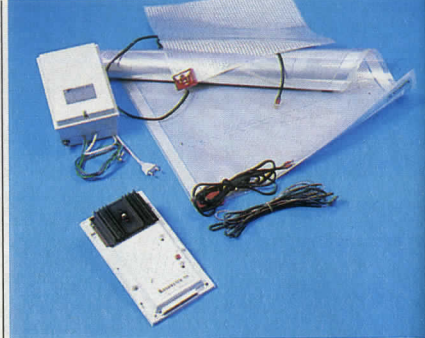

**Caravan Card - Allt på ett kort.** Total strömförsörjning för din husvagn, inklusive golvvärme med termostat. Allt till en kopplingsplint, snyggt och lättförståeligt, smidig inkoppling med uppmärkta plintar. Enastående prestanda: 12 Volt, 17,5 A, kontinuerlig laddning (22 A kortvarigt). Laddar från 0 Volt = helt utkört batteri. Elektroniskt reglerat automatladd, kan vara kontinuerligt inkopplad. Automatsäkringar på laddsidan. Golvvärmeuttag för två st. salongselement på 40 Volt samt ett st. element för toalett på 12 Volt. Allt reglerat över en termostat med sensor. Lysdiodindikering för utlöst säkring vid varje säkring. Sensorplatta för termostat appliceras på element. Uttag för strömbrytare och signallampa till manöverpanelen. Automatisk vinterkopplingsfunktion gör att värmen kan startas automatiskt genom att ansluta 220 Volt till vagnen. Mått trafo: 210 x 144 x 117 mm, manöverpanelen: 260 x 145 x 45 mm. Total vikt inkl. trafo: 6,3 kg.  
**45-1268** ..... 2250:—

**Golvvärmeelement** för toalettutrymmen 12 Volt. Storlek 400 x 400 mm.  
**35-1269** ..... 220:—

**Golvvärmeelement** för "salong" 40 Volt. Dessa element kan förkortas varje 500 mm.  
**35-1270** 800 x 2000 mm ..... 850:—  
**35-1271** 600 x 4500 mm ..... 1150:—



**Husvagnspass.** Utmärkt hjälpmedel vid uppställning av husvagn och arbetsbodur.  
**20-2959** ..... 29:—



**Fläkt** med värmespiraler blåser varm eller kall luft. 4,5 m kabel och omkopplare. Effekt 140 W. Storlek 200 x 90 mm, 12 V.  
**35-7** ..... 210:—



**Dammsugare** 12 V, försedd med två motorer, en för dammsugningen samt en för den roterande borsten i munstycket. Effektiv på mattor och klädsel. 3,5 m sladd med cigarettändarpropp. Strömförbrukning 3,5 A. Längd 33 cm.  
**35-1266** ..... 149:—



**Noteringshållare** med sugfot för att fästas på instrumentbrädan eller vindrutan. Svart plast storlek 14 x 9 cm. Med block och penna.  
**35-469** ..... 19:50

**Reservblock** till 35-469.  
 Nr Pr st 10 st  
 26-999 5:— 34:—



**Låstnare** för igenasade biltäls med nyckelkedja och belysning. Drives med 2 st R6-batterier (medf. ej).  
 Nr Pr st 10 st  
 35-249 15:— 110:—

## KÖPINFORMATION SE SID 312

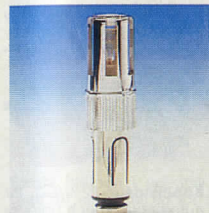

**Elektronisk luftrenare.** Avlägsnar genom produktion av "negativa joner" all dålig lukt och ger allmänt välbefinnande. Testad och lovordad av "Teknik för alla". Passar cigtändaruttag. 12 V/45 mA. Förlängd retrurrätt till en månad om ej till belåtenhet.  
**35-293** ..... 175:—



**Elementsats** för värmesits till bil / lastbil. För montering under originalklädsel eller överdragsklädsel. Värmedel: sinustråd invävd i band upplagt på självhäftande polyeter. Effekt: 25 W i vardera sits och ryggdel, totalt 50 W. Termostatstyrt tillslag vid ca 14°, fränslag vid ca 30°. Utförlig monteringsanvisning medföljer. Storlek: 32 x 26 cm i vardera sits och ryggdel.  
 Nr Volt Pris  
**35-1138** 12 V 210:—  
**35-1139** 24 V 210:—



**Elementsats** för värmesits till bil. Passar alla bilar, då den kan instoppas under en överdragsklädsel. Värmeeffekt 55 W. Försedd med sladdsäkringshållare inkl. säkring. Endast för 12 V. Storlek: sits och rygg 32 x 32 cm vardera.  
**35-99** ..... 129:—

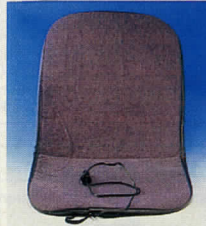

**Elvärmesits** med sele och fästansordning. Kontakt för cigarettändaruttag. Storl. 85 x 42 cm. Effekt ca 50 W. End. för 12 V.  
**35-495** ..... 129:—



**Kupévärmare**, för den lite större bilen, husvagnen och fritidshuset. Omkopplingsbar mellan 750 - 1250 eller 2000 W. Reglerbar termostat ger önskad värme. Dubbla överhettningsskydd. Mått 290 x 115 x 250 mm.  
**45-1169** ..... 550:—

**Kupévärmare**, två lägen 600 eller 1200 W. Monteras fast i önskat läge med hjälp av medföljande konsol eller placeras lös i bilen. Dubbla överhettningsskydd. Mått: bredd 250 mm, höjd 90 mm, djup 235 mm.  
**45-1168** ..... 450:—



**Anslutningsladd** för motorvärmare. Med kabel RDO.  
 Nr Längd Pris  
**35-976** 2,5 m 89:—  
**35-977** 5,0 m 98:—

**Propp.** 3-poligt, för bilvärmare. I makrolon. 250 V/16 A. S-märkt.  
**35-883** ..... 28:—



**Hjulmutterdragare.** Kraftfull mutterdragare för 12 V med propp för cigarettändaruttaget med inbyggd säkring 10 A. Underlättar hjulbyte väsentligt. Fyra hylsor medföljer: 17, 19, 21 och 23 mm. Höger/vänstergång.  
**35-1342** ..... 595:—



**Massagesäte** med 8 st inbyggda magneter på strategiska ställen. Ger ökad komfort vid långkörning genom att den stimulerar musklerna.  
**35-1324** ..... 96:—



**Bilsäkringar** av insticks-  
typ. 5 A, 7,5 A, 10 A, 15 A  
och 25 A. Lev. i 10-förp.  
**Ange värde.**  
25-998 ..... 19:—  
**Säkringssats.** 10 st in-  
sticssäkringar i värden 3  
A, 4 A, 5 A, 2 x 7,5 A, 10 A,  
15 A, 20 A, 25 A och 30 A.  
25-148 ..... 19:—



**Säkringshållare**, för den  
nya typen av bilsäkringar  
(flatsift). Byggbar på  
bredden eller på längden  
vilket gör att det går att få  
så många säkringar som  
önskas. Försedd med  
genomskinlig plasthuv  
över säkringen. Storl.  
25 x 13 x 54 mm. inkl.  
plasthuv.  
Nr Pr st 10 st  
25-934 14:— 115:—

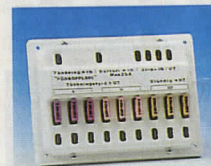

**Förkopplaren** med två  
möjliga inkopplingar.  
1. Automatisk laddning  
från bilen till husvagnen  
utan spänningsfall och  
risk för urladdning.  
2. Tändningsstyrt batteri  
(+) på ett mycket enkelt  
sätt med minimal kabel-  
dragning. Ordning och el-  
skydd för Er som instal-  
lerar extra tillbehör. **Inne-  
håller:** 6 st. säkringsuttag  
tändningsstyrt (+), 3 st.  
säkringsuttag ständigt  
batt. (+), 4 st. jorduttag.  
Storlek 155 x 120 x 29 mm.  
Max belastning totalt 25 A,  
12 Volt. Levereras utan  
säkringar. Passande säk-  
ringar 25-998 eller sats 25-  
148.  
35-1267 ..... 295:—



**Säkringssats för bilen.**  
Praktisk kartförpackning  
med 20 bilsäkringar (6 x 25  
mm): 5, 8, 16 och 25 A.  
25-147 ..... 10:—

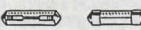

**BILSÄKRINGAR**  
6 x 25 mm. 5, 8, 16 och 25  
A. Lev. i 20-förp. **Ange  
värde.**  
12-691 ..... 10:—  
6,3 x 32 mm. glasrör, 1,  
1,5, 2, 2,5, 4, 5, 10, 20 och  
30. Lev. i 10-förp. **Ange  
värde.**  
12-898 ..... 19:50



**Säkringsdosa** av bakelit  
för en till 6 bilsäkringar.  
Med 8 amp. säkringar (12-  
691).  
22-445 tvåpolig. 22:—  
22-2147 fyrapolig. 29:50  
22-446 sexpolig. 34:—



**Säkringshållare** för 6 x 25  
mm säkring. Bajonettfät-  
ning. Skruvförbindning för  
4 mm<sup>2</sup> ledning. Med 8 A  
säkring.  
Nr Pr st 10 st  
25-407 7:50 54:—



**Sladdsäkringshållare** för  
den nya typen bilsäkring.  
Monterad med 1,5 mm<sup>2</sup>  
kabel. (Max 8 A).  
Pr st 10 st  
25-532 6:50 49:—

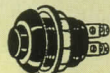

**Tryckkontakt.** Startknapp  
för 22 mm hål.  
22-78 ..... 17:50

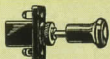

**Strömbrytare** m. central-  
fastsättning o. slutet bake-  
lithus. Svart knapp diame-  
ter 12 mm. Fastskrivas i  
8,5 mm hål.  
**Gänglängd 4 mm.**  
25-404 ..... 14:—  
**Gänglängd 15 mm.**  
25-405 ..... 15:—

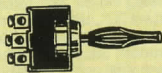

**Varningslampan**, fasttryc-  
kes i 13 mm hål. 50 mA, 12  
V. Röd, grön, blå, orange  
och klar. **Ange färg.**  
Nr Pr st 10 st  
25-521 7:50 58:—

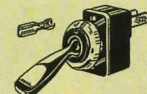

**Omkastare** med 0-läge i  
mitten. Centrumfastset-  
ning i 13 mm hål.  
25-369 ..... 17:50

**Strömbrytare** för 12 mm  
hål. 30 mm lång arm.  
12V/10A.  
Nr Pr st 10 st  
25-872 6:— 39:—

**Strömbrytare** lika 25-872  
men med inbyggd belys-  
ning. Vipparmen avger ett  
rött sken. 12 V 16 A.  
Nr Pr st 10 st  
25-873 9:50 69:—



**Strömbrytare**, 1-polig för  
12 mm hål. Storl. 35 x 20  
mm.  
Nr Pr st 10 st  
25-908 9:50 69:—



**Panel** av hårdplast med  
påbyggnadsmöjlighet  
sidled. Med 13 mm hål.  
25-849 ..... 5:50

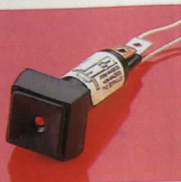

**Strömbrytare** med lysdiod  
för 12 mm hål 12 V 10 A.  
Lämplig som manöverbry-  
tare till extraljus, värme-  
sitsar m.m.  
Nr Pr st 10 st  
25-1164 14:— 120:—



**Dörrströmbrytare** för  
infällning i dörrkarm etc.  
Bryter strömmen vid  
intryckning. Brytaren är  
själjusterande varvid den  
passar de flesta bilar.  
Sköljtät gummibussning  
mot korrosion. Storlek: Djup  
vid intryckt brytare 40 mm.  
Höjd 37 mm. Bredd 19 mm.  
1-polig.  
Nr Pr st 10 st  
25-967 17:— 139:—

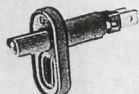

**Dörrströmbrytare.** Lika  
ovanstående men 2-polig.  
Lämplig vid montering av  
billarm.  
25-968 19:50 159:—



**Kopplingsur** 12 V/DC, för  
automatisk in och urkopp-  
ling av en apparat på  
inställd tid. Max 2 tider à 1  
timme. Tydliga LED-siffror.  
Omkopplare för automa-  
tisk eller manuell inkoppl-  
ning. Reläkapacitet max 5  
A. Lysdiodsindikering un-  
der inkopplingstiden samt  
vid för låg batterispanning.  
Lev. med monteringsbyg-  
gel. Storl. 110 x 45 x 50  
mm.  
35-1000 ..... 195:—



**Kaffekokare** för bilen. Med  
hållare för upphängning. An-  
slutes till cigarettändaruttag.  
Ger på en liten stund 4  
koppar varmt vatten för bryg-  
gning av kaffe eller te.  
Finmaskig sil för kaffe-  
brygning samt 2 koppar.  
Effekt 180 W. Endast för 12 V.  
Storl. 9 x 18 cm.  
35-1098 ..... 79:—



**Gas- och rökvarnare** för  
båt, husvagnar m.m. Den  
integrerade, högkänsliga  
halvledar-sensorn reagerar  
sekunds snabbt för propan-,  
butan- eller metan-gaser,  
och varnar med gäll signal  
vid fara. Vid brand uppstår  
kolmonoxyd som den även  
varnar för. Inställningsbar  
känslighet. 12 V/130 mA.  
35-82 ..... 695:—



**Första hjälpen** i praktisk  
mjuk kudde. Innehåller: en  
påse för små sår, en för  
stora sår samt en för mycket  
stora sår. Vinkelställd sax,  
skyddshandskar i vinyl,  
första hjälpen handbok ABC.  
Kompletteringskort samt  
bilrutedekal.  
34-3143 ..... 149:—

**Andningsduk** för komplet-  
tering av första  
hjälpens kudden.  
24-3144 ..... 29:—

**Dubbel nyckelring** delbar  
med snabbkoppling. För  
bil- och husnycklar.  
Nr Pr st 10 st  
25-181 8:— 55:—



**Kyl och värmebox** för bil,  
båt, husvagn m.m. I kyl-  
läge hålls varorna kalla och  
om kylen arbetar kontinuer-  
ligt sänks temperaturen 20 -  
25° under normal rumstem-  
peratur. I värmeläge hålls  
varorna varma. Maximal  
temperatur ca 70° C. Spän-  
ning 12 VDC, effekt ca 55 W.  
Levereras med 2,5 m sladd  
och stickpropp för cigarett-  
ändaruttag.



**Kyl- och värmebox 18 l.**  
Storlek: 40 x 38 x 30 cm,  
innermått: 28 x 33 x 20 cm.  
Plats även för 2 st stående  
PET-flaskor. Boxen är för-  
sedd med automatiskt ö-  
verhettningsskydd. Praktisk  
lucka i locket för kabeln.  
45-1321 ..... 895:—



**22 L kan** användas liggande  
eller stående. Storlek  
39 x 40 x 40 cm. In-  
nermått 25 x 30 x 30 cm.  
Vikt 8,5 kg.  
45-1 ..... 1250:—

**Spänningsomvandlare**  
passande kyl- och värmeboxar.  
24 till 12 V Nr 32-1355 se sid 195.  
220 till 12 V. Se batteriladdare  
sid 99.



**Nyckelhållare** delbar med  
snabbkoppling.  
Nr Pr/st 10 st  
24-3268 24:— 190:—

**Nyckelhållare** med 3 st  
löstagbara nyckelringar.  
Nr Pr/st 10 st  
24-3269 39:— 290:—



**Nyckelring** med hållare för  
livrem. Snabbkoppling  
frigör nyckelringen lätt från  
bälteshållaren.  
Nr Pr/st 10 st  
24-3267 15:— 120:—



**Wash & Wax**, det snabba sättet att vårda lacken. Samtidigt som det rengör som vanligt bilschampo, får lacken ett skyddande vaxskikt. 500 ml. 35-1171 ..... 44:—

**Klädseltvätt**, avlägsnar snabbt men skonsamt även ingrodd smuts från klädsel, innetak och textil mattor. Ger frisk doft i bilen. 250 ml. 35-1173 ..... 36:—

**Hårdvax**, flytande. Vinnaren av testen i bilsport 9/89. Polermedelsfritt, lämpligt för metalliclack. 250 ml. 35-1113 ..... 54:—

**Rubbing**. För hårt angräpna, oxiderade och repade lacktyper. Friskar upp färgen och ger ny glans. 250 ml. 35-1114 ..... 54:—

**Bilpolish**. Både för nya och matta lacktyper. Rengör, polerar och konserverar. Innehåller 250 ml. 35-1127 ..... 54:—

**Sprayvax**. Ger glans och lackskydd utan polering. Innehåller 500 ml. (räcker till ca 5 behandlingar). 35-1128 ..... 58:—

**Fälgrengöring**, för alla lättmetall- och stål fälgar. Även hårt inbiten smuts som bromsdamm, oljerester och vägsnuts försvinner. 500 ml. 35-1175 ..... 65:—

**Vinyl make-up**, för all utvändig bilvinyl. Ger ny färg åt urblekta och matta spoilers, stötfångare o.dyl. 25-1154 Grå ..... 54:—  
25-1155 Svart ..... 54:—

**Vinylglans**, rengör och skyddar vinyl detaljer. Skyddar även däck och andra gummidetaljer från uttorkning och småsprickor. 250 ml. 35-1172 ..... 54:—

**MOS<sup>2</sup> - OIL**, smörjer alla rörliga detaljer, tar bort knarr och gnissel, löser fastrosta skruvar, muttrar och bultar. Förhindrar elektriska krypströmmar m.m. 300 ml. 35-1174 ..... 38:—

**Kromglans**. För polering av förkromade detaljer, koppar, m.m. Effektivt även för rostborttagning. 75 ml. 25-610 ..... 24:—

**Polish & Wax** för alla lacktyper. Utmärkt långtidsskydd, miljövänligt, vattenbaserat. 35-1327 500 ml ..... 95:—  
35-1330 250 ml ..... 69:—



**Tvättborste** med löstagbart justerbart sprutmunestycke. Slanganslutning via snabbkoppling. Splitsad hårborst. 35-1137 ..... 35:—



**TURTLE SUPER TVÄTT** är en helt ny typ av bilvättmedel som klarar den svåraste smuts och ger en överlägsen glans. Innehåller 450 ml. 35-997 ..... 39:50

**Tvättvamp** med schampo och wax. För engångsbruk. 35-836 ..... sats om 10 st. 19:50

**Tvättvamp** syntetisk. 35-837 ..... 4:—

**Insektsvamp** för hårt sittande smuts och dyl. 35-838 ..... 4:50

**Polertrassel**, luddfritt ca 200 gram. 35-1094 ..... 14:—

**Polerduk**, luddfri ca 200 gram. 35-1095 ..... 16:50

**Polertrassel** i plastpåse om 400 g. 35-1317 ..... 14:50

**Bilschampoo** 1 liter. 35-1325 ..... 17:50

**Bilpolish**, extra prima. Används vid bilvätt, föns-terputs, målning m.m. Skötselråd på svenska. Storlek 40 x 60. 35-1134 ..... 79:50



**Åkta samskinn**, extra prima. Används vid bilvätt, föns-terputs, målning m.m. Skötselråd på svenska. Storlek 40 x 60. 35-1134 ..... 79:50



**Bogserlina**. En elastisk bogserlina som håller sig automatisk spänd, vilket ger mjukare start vid bogsering. Brytningsgräns 2000 kg. Längd ej utspänd: 1,5 m. utspänd: 4 m. 35-1322 ..... 39:—



**SLIDER 2000**. Ett teflonmedel för behandling av förbränningsmotor. Medlet består av ett koncentrat av PTFE som är elektriskt laddat. Polytetrafluoren (PTFE) är i sak samma som Teflon, som är ett varumärkesnamn för Du Pont. Den extremt hala ytan som blir av en PTFE-behandling gör att friktion metall mot metall, luft mot metall, vätska mot metall blir avsevärt mindre. Svensk bruksanvisning medföljer. 66-2000 ..... Utan kostnad

**Koncentrat** för behandling av motor och växellåda (ej automat). Innehåller 200 ml, vilket räcker till max 5 liter olja. Dosering = 4% av totala oljemängden. 35-1338 ..... 298:—

**Koncentrat** för toppbehandling, d.v.s. av övre delar av kolvar och cylindrar, ventiler, ventilsitén, ventilstyrning samt insug. Innehåller 200 ml. 35-1339 ..... 225:—

**Koncentrat** för behandling av 2-takts motorer. Innehåller 50 ml, vilket räcker för motorer upp till 350 cc. 35-1340 ..... 139:—

**Koncentrat** för finmekanik samt utmärkt som vapenolja. Innehåller 125 ml. 35-1341 ..... 159:—

**KÖPINFORMATION SE SID 312**



**Injection trim STP**. En flaska i tanken var 200:e ml. Håller insprutningsmunstycken och förgasare rena. Smörjer och förhindrar frysning. Innehåller 250 ml. 35-1333 ..... 32:—

**Hålrumsvätska Carlofon**. Rostskydd, tunnflytande för dörrar, balkar, fogar m.m. 1 liter. 35-1335 ..... 64:—

**Rostskyddsspruta**, till ovanstående hålrumsvätska. 35-1336 ..... 24:—



**Bensinträtt** av oljebeständig mjukplast med finmaskig nät. Diam. upptill 20 cm. 35-465 ..... 29:50

**Trattsats**, 4 st kemikaliebäständiga trattar med diam. 50-75-100-120 mm upptill. 35-1001 ..... 49:—

**Bensinträtt** av oljebeständig mjukplast med finmaskig nät. Diam. upptill 20 cm. 35-969 ..... 22:—



**Säkerhetsdunk**. Fyllt med värmeavledande aluminiummaterial som dock upptar endast 1% av dunkens volym. Bensinskvalp elimineras. Dunken klarar sammanpressning, kraftiga stötar, statisk elektricitet, t. o. m. öppen eld utan att explodera. Lev. med praktiskt påfyllnadsrör. 45-562 5 L ..... 149:—  
45-560 10 L ..... 195:—

**Pip** passande på standard jeepdunk. 25-743 ..... 42:—



**Pip** passande på standard jeepdunk. 25-743 ..... 42:—



**Signalfärg** i sprayförpackning. En neonliknade färgmarkering som verkligen syns. Till cyklar, backspeglar, säkerhetsmarkeringar, skyltar m.m. För bästa resultat lacka först med grundfärg. Finns i följande färger: vit grundfärg, grön, gul, orange och rosa. Innehåller 200 ml,orktid ca. 30 min. Ange färg. 35-1337 ..... 29:50



**Fettpump**, tryckluftdriven, för smörjning direkt från 20 kg standardfat. Levereras komplett med rostfri, underhållsfri tryckluftpump. Fettmängd 1100 g/min. Matarventil med kullagrad svivel-vridbar 360 grader samt 2 m högtrycksslang, dammskydd, fästen och cylinderplåt. FRL-enhet (filter, regulator och luftsmörjare). Arbetstryck 6 bar. Fatstorlek 270-310 mm. 45-1349 ..... 6475:—

**Högtrycksslang** extra lång, 10 m. 35-1350 ..... 865:—



**Brandsläckare**. En säker investering. SIS godkänd nr 879. Skydda ditt hem, fritidshus, bil, båt, husvagn, arbetsplats m.m. med denna tyska kvalitetsprodukt. Totalt G-EX, ABE-pulver släcker effektivt trä, papper, textilier, vätskor, oljor, lacker samt elektrisk utrustning. Explosionssäker, autom. utlösning vid övertryck. Metallbehållare med speciallack, tål t.o.m saltvatten. Inb. manometer. Omladdningsbar, servicenät täckande hela landet.

44-32 2 kg pulver, Brandklass 1 ..... 490:—  
44-34 6 kg pulver, Brandklass 2 ..... 890:—  
44-35 12 kg pulver, Brandklass 3 ..... 1390:—

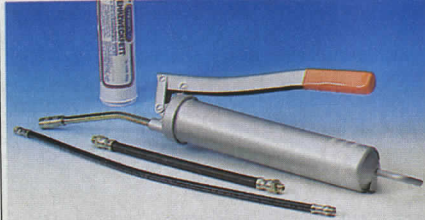

**Högtryckssmörjspruta** med hävstång. Smörjtryck 400 bar (408 kg/cm<sup>2</sup>). Kan fyllas med antingen fettpatron, fett i lös vikt eller genom påfyllningsnippel. Levereras med förlängningsrör och högtrycksmunstycke. Längd exkl. rör 400 mm. Volym 500 cm<sup>3</sup>. Vikt 1,3 kg. 35-851 ..... 119:—

**Högtrycksslang** passande smörjspruta 35-851.  
35-725 Längd 30 cm ..... 24:—  
35-812 Längd 45 cm ..... 29:—

**Munstycke**. Hydrauliskt till ovanst. smörjsprutor.  
25-813 ..... 14:50

**Fettpatroner**. 400 g Pressol. Extra prima långtidsfett.  
35-1345 ..... 19:—



**Fettsprutor**, Pressol. Av stål med trattmunstycke samt spetsmunstycke för fett och oljor. Längd exkl. förlängningsrör.  
Nr Längd Pris  
35-1346 21 cm 150 ml 69:—  
35-1347 14 cm 80 ml 55:—



**Oljefiltertång**. Gripvidd 80-95 mm.  
30-943 ..... 29:—



**Smörjningsnippelsortiment**. 18 olika nippelar, 5 st av varje i plastlåda.  
35-1272 ..... 129:—

#### KÖPINFORMATION SE SID 312

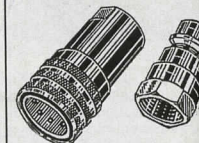

**Snabbkoppling** typ HYAB 1/2", med 1/2" rörgångar i båda ändar. Max. tryck kopplad 500 kg/cm<sup>2</sup>, delad 300 kg/cm<sup>2</sup>.  
25-425 Komplet 174:—  
**Lock och propp** till d.o.  
25-426 ..... Pr sats 34:—

**Kolvump**. Stabilt utförd i metall med standard fatgånga 58 mm. 5/8" in- och utlopp. 100 cm sugrör av styv plast och 100 cm böjligt utloppsrör med munstycke. En mångsidigt användbar pump för bensin, tunnflytande oljor, m.m. Pumphusets dim. 6 x 12 cm. Kapacitet: 12 l/min.  
45-10 ..... 169:—



**Oljeflaska** av plast innehållande förstklassig färglös "symaskinsolja". 100 ml.  
25-1348 ..... 9:50

**Grafit-smörjmedel**, utmärkt för t.ex. cylinderlås vilka ej bör smörjas med vanlig olja.  
24-1020 ..... 17:—



**Spruta** för ur- och instrumentsmörjning. Totallängd 14 cm. 20 ml.

Nr Pr st 10 st  
24-190 11:— 94:—  
Spruta som ovan men med tunn smörjolja för urverk m.m.

Nr Pr st 10 st  
24-180 17:— 139:—  
**Oljedroppare**. Avger vid lätt tryckning med fingret en droppe olja. Tillverkad av plast. Lätt åtkomlig, renlig o. oljebesparande. Längd 14 cm.

24-1269 ..... 159:—



**Olja för klockor**. Extra prima schweizer-fabrikat. Möbius.  
**Till armbandsur o. mindre klockor**. 8 cm<sup>3</sup> flaska.  
24-1515 ..... 98:—  
**Till väggur, väckarur m.m.**  
20 cm<sup>3</sup>-flaskor.  
24-1516 ..... 49:—



**Universalfett**, Presol Extra prima fett.  
25-1343 Flaska 80g 14:50  
25-1344 Burk 1 kg 79:—



**Oljekanna** av stark kläbar plast. 14 cm pip som är nerskjutbar i flaskan. Rymmer 250 ml.  
30-3938 ..... 24:—

**Oljekanna** av aluminium och kraftig plast. Rymmer 350 ml. Utbytbar 13 cm lång pip.  
30-3939 ..... 39:—

**Lös böjbar pip** till ovanstående oljekanna. 21 cm lång.  
20-3940 ..... 16:—



**Oljekanna** med oljehus av genomskinlig plast. Rymd ca 1/4 liter. Gediget pumpsystem av metall och 15 cm lång pip.  
30-401 ..... 89:—

**Oljekanna** med oljehuset av polerat kraftig mässing. I övrigt lika föregående.  
30-128 ..... 89:—



**Oljeläns pump** för bilen, båten och andra motorer. Klarar oljebytet utan att öppna bottenpluggen.  
35-1166 ..... 129:—



#### FUKTPROBLEM?

i källare, garage eller i annat utrymme.

**Luftavfuktare Enexa 250**. Arbetar enligt kondensorprincipen. Ett kylbatteri kylar ner luften och kondenserar ut fukten som leds till ett avlopp eller lämpligt kärl. Placeras på golvet eller monteras i tak eller på vägg. Elanslutning 220 V. Levereras med kontakt och 2 m. kabel. Effektförbrukning 250 W som delvis återvinns i värme då luften passerar, temperaturen höjs ca 4°C. Luftmängd 300 m<sup>3</sup>/tim. Fäller ca 4-6 l/dygn vid 20°C, 70% RH. Arbetsområde +5°C till +35°C. Storl. 490 x 365 x 365 mm. Vikt 21 kg.  
44-1995 ..... 5550:—

**Luftavfuktare Enexa Mila**. Arbetar enligt samma princip som Enexa 250 (ovan) och har samma kapacitet. Enexa Mila arbetar efter rummets luftfuktighet och reglerar själv start och stopp. En hygrometer sköter detta genom att känna av rummets luftfuktighet och kan ställas in efter behov. Arbetsområde +5°C - +35°C. Storl. 465 x 290 x 170 mm. Upphållningsbeslag medföljer.  
44-2111 ..... 6230:—

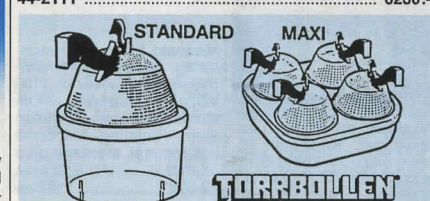

**Fuktslukaren TORRBOLLEN** håller överflödigt luftfuktighet borta. Mindre risk för mögel, dålig lukt och korrosion. Vätskan som bildas är giftfri och kan släpas ut i avloppet efterhand som den fylls. Torrbollen är verksam i månader, tills refill behöver bytas. Diam. 14 cm, vikt 0,6 kg.

34-848 TORRBOLLEN Standard ..... 67:—  
34-847 TORRBOLLEN Maxi, 4-faldig ..... 175:—  
34-849 Refill till TORRBOLLEN ..... Pr st 29:—

**23:—**

**Färgpennor** 30 st, med barnsäker skyddstopp d.v.s. ventilerad. Spetsen tål omild behandling.  
26-788 ..... 23:—





**Länsump** Dränkbar med automatisk nivåbrytare ställbar mellan 5 och 12 cm kan även kopplas för kontinuerlig gång. Kapacitet ca 6000 l/t. Max tryckhöjd 3 m. Drivspänning 10 – 15V 10A likström. Storlek 18 x 15 cm. Anslutning för 1" -slang.

35-76 ..... 675:—

**Länsump**, lämpad för båtar m.m. Sänkbar. Kapacitet 3500 l/t. Tryckhöjd max 2,5 m. Tål saltvatten. Strömförbrukning 12 V/8 A likström. Storlek 16 x 12 cm. Vikt 1,1 kg. Anslutning för 1" -slang.

35-13 ..... 295:—

**Dränkbar pump** Kapacitet 1500 l/t. Max tryckhöjd 4,5 m. Drivspänning 12V/3A likström. Storlek 11 x 11 cm. Anslutning för 3/4" slang.

35-74 ..... 260:—

**Plastslang** 1" av armerad PVC. Passar pump 35-13.

49-235 ..... Pr m 21:50

**Plastslang** 3/4" av armerad PVC.

49-236 ..... Pr m 16:50



**Dränkbar pump** för t.ex. husvagnar. Kapacitet 7,5 l/min. Max tryckhöjd 3 m. Avsedd för 12V/1,7A likspänning. Mått 50 x 90 mm. 10 mm slanganslutning.

35-73 ..... 95:—

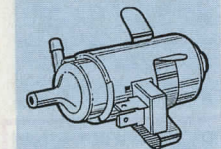

**Pump**, med pumphus i nylon. Synnerligen stabil konstruktion. Lämplig till vindrutespolare (ej självsugande). Anslutning för slang med 5 mm innerdiam. Storlek 70 x 30 mm. Endast för 12 V DC.

24-100 ..... 79:—

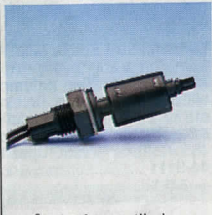

**Nivåvakt** för vertikal montering. Med tungelementrelä för 120 VAC/1A (100 VDC). Flottören kan användas för omv. funktion slutn. /brytning. Monteras i 16 mm hål, montage djup 56 mm.

22-3391 ..... 135:—

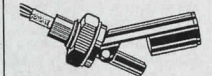

**Nivåvakt** för kontroll av vätskor. Kan användas för såväl stigande som sjunkande nivåer. Data: 250V/1A res. last. 250V/0,3A induktiv last. För större belastning skall mellanrelä eller kontaktor användas. Längd 80 mm.

22-1683 ..... 135:—

**KÖPINFORMATION  
SE SID 312**



**Vattensump** för anslutning till bormaskin. Rostfri axel 6 x 18 mm. Anslutning för 1/2" slang. Max kapacitet 20 l/min vid 3000 v/min. Sughöjd ca 3 m. Självsugande. Kan gå torr i 10 sek. Storlek 75 x 65 x 30 mm.

34-908 ..... 49:—



**Universalpump**. Kraftig självsugande konstruktion av plast med impeller av gummi. Självsugande glidlager och oljebeständiga packningar. Alla metalldelar rostskyddade. Användbar för de flesta vätskor. Axeltapp 8 x 30 mm. Anslutning för slangkoppling R 3/4". Sughöjd ca 3 m. Kapacitet upp till 50 l/min vid 3000 varv. Storlek 7 x 10 x 9 cm. Passar alla bormask.

34-604 ..... 119:—



**Fatpump** med 1,5 m slang. Kapacitet ca. 20 l/minut. Längd 135 cm.

40-4441 ..... 319:—

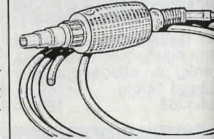

**Pump**, helt av plast med handpumpblåsa och 2 m lång sugslang.

Nr 34-308 Pr st 10 st 14:50 97:—



**Pump** med gjutet hus av mässing. 14 mm axel. 70 mm remskiva. Passande drivrem A-profil. Kan pumpa åt båda hållen. Diam. pumphus 106 mm. Vikt 3,5 kg. Lev. med anslutning för 1" slang.

Motor	Varv/min	Max kapacitet vid 1 m uppf.h.	Max uppfodringshöjd
0,4 hk	1400	2400 l/tim.	10 m
1,2 hk	2800	4500 l/tim.	30 m
34-661			967:—



**Dränkbar pump** med nivåbrytare. För tömning av kallare, bassänger, båtar m.m. Sänker vattennivån till ca 10 cm (utan nivåbrytning 2 cm). Tillslag vid ca 26 cm vattendjup. Effekt 210 W. Pumpkapacitet vid 2 m tryckhöjd 4000 l/tim. vid 4 m – 1400 l/tim. Storlek 22 x 14 cm. Vikt 3,5 kg. 1" slanganslutning. Med 10 m kabel för nätanlutning 220 V/S-märkt.

44-50 ..... 885:—

**Dränkbar pump** med nivåbrytare för länsumpning och automatisk pumpvakt. Pumphus av slagigt plast. Effekt 620 W. Pumpkapacitet vid 2 m tryckhöjd 13500 l/tim. Storlek 280 x 165 mm, vikt 5,9 kg. 1 1/4" slanganslutning. Med 10 m kabel för nätanlutning. 220 V, S-märkt.

44-3253 ..... 1179:—

**Dränkbar pump** som ovan men kraftigare modell med pumphus av rostfritt stål. Kan även intermittert användas i saltvatten. Effekt 950 W. Pumpkapacitet vid 2 m tryckhöjd 17500 l/tim. Storlek 390 x 180 mm, vikt 8,6 kg. 1 1/2" slanganslutning. Med 10 m kabel för nätanlutning. 220 V, S-märkt.

44-3254 ..... 1998:—



**Pumpautomat** med rostfri pump och 25 l trycktank av hydropresstyp (ger ingen rostutfällning som är ett problem i t.ex. fritidshus där pumpen under perioder inte arbetar). Fritidshuset med automatisk tryckströmbrytare och manometer. Anslutning för 1" rör. Motor 220 V/1100 W, strömförbrukning 5 A. Kapacitet 47 - 15 l/min. vid 2,5-3,8 bar. Max tryck 5 bar, max vattentemp. 40° C. Storlek 56 x 26 x 56 cm, vikt 17,5 kg.

44-1668 ..... 1598:—

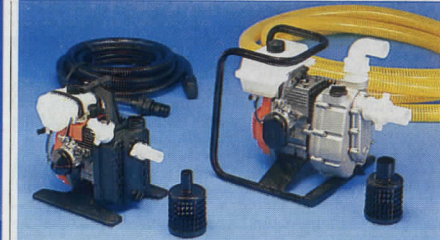

**Pump**, bensindriven, OLEO-MAC SA 18. Lättviktsmodell med självsugande centrifugalpump av korrosionsbeständig förstärkt termoplast. Max kapacitet 9000 l/tim. Tryckhöjd max 35 m, sughöjd max 7 m. Slanganslutning 1" 2-takts luftkyld motor. Cylindervolyum 30 cc. Varvtal 7500 v/min. Mått 260 x 250 x 300 mm. Vikt 3,9 kg. Levereras med sugsil. Sugslang 44-3042 (ingår ej).

44-3113 ..... 1695:—

**Pump**, bensindriven, OLEO-MAC SA 30. Självsugande centrifugalpump av aluminiumlegering med max kapacitet 16200 l/tim. Tryckhöjd max 30 m. Sughöjd max 7 m. Slanganslutning 1 1/2". 2-takts luftkyld motor. Cylindervolyum 48 cc. Varvtal 5500 v/min. Mått 350 x 280 x 330 mm. Vikt 8,5 kg. Lev. med sugsil.

44-3114 ..... 2195:—

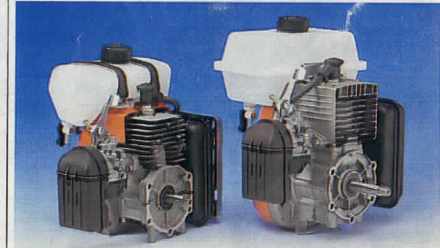

**Bensinmotorer** av samma typ som i ovanstående pumpar. Elektronisk tändning, 2-takt, luftkylda.

30 cc, ger 12 hp vid 7500 v/min. Tankkapacitet 0,75 l. Axeldiam. 12 mm x 24,5 mm med M8 gänga. Vikt 3,3 kg.

40-4570 ..... 1285:—

48 cc, ger 1,7 hp vid 5500 v/min. Tankkapacitet 1,15 l. Axeldiam. 15mm x 47 mm med M12 gänga. Vikt 4,1 kg.

40-4571 ..... 1395:—



**Rostfri pump**, självsugande. Robust utförande. För trädgårdsbevattning, länsning av båt m.m. Max tryck 6 bar (tryckhöjd 50 m). Max kapacitet 3000 l/tim. vid 24 m tryckhöjd. Max sughöjd 8 m. 1 m jordad anslutningskabel med jordad stickpropp. Motor 230 V/1100 W, storlek 40 x 23 x 25 cm.

44-1667 ..... 998:—







**Blandningsventil ESBE.** För termostatisk reglering av tappvarmvatten. Strållbart temperaturområde 38-65° C.  
Nr Ansl.dim Pris  
35-1220 22 mm 219:—  
35-1292 15 mm 249:—



**Vattenstopparen**, det optimala skyddet mot vattenskador. Passar alla disk- och tvättmaskiner. Om slangen brister eller glider av stoppas vattenflödet automatiskt. Adapter för 1/2" och 3/4" rörgång.  
34-614 ..... 69:—



**Rörbockningsatts** för koppar-, mässing-, aluminium- och andra mjuka rör. Graderad 0 - 180°. Sats om fyra st för utvärdig rördiameter 10, 12, 14 och 16 mm.  
30-3952 ..... 229:—

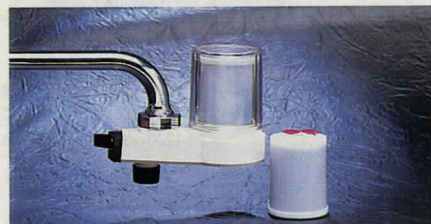

**Vattenrenare** för hushåll. Tar bort kemiska tillsatser, giftiga ämnen, slam, fällningar, utan att ta bort spårämnen av fluor och viktiga mineraler. Lätt omställbar till vanligt flöde när man t.ex. diskar. Vid normal konsumtion byts filtret var tredje månad. Lättmonterad, passar alla normala kranar.  
34-1397 ..... 189:—  
Utbytesfilter.  
34-1398 ..... 44:—



**Dragregulator ESBE.** Avsedd för reglering av panntemperaturen vid vedeldning. Anslutningsdim.: R 3/4".  
35-1219 ..... 198:—

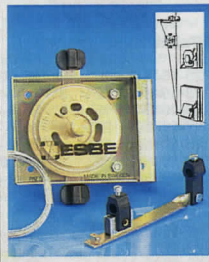

**Dragluckestängare ESBE** för ved- och ved-elpannor. Monteras tillsammans med befintlig dragregulator. Stänger dragluckan automatiskt när veden brunnit ut. Monteringsanvisning medföljer.  
34-3101 ..... 198:—

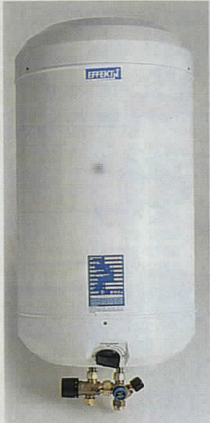

**Byte av kägla**

1. Stäng vattnet. Öppna rätten helt och skruva bort överdelen.
2. Dra ur käglan och ersätt den med en ny.

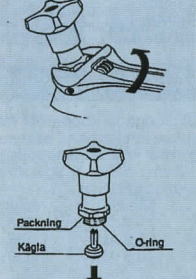

**Ventilkäglor.**

Nr För kran/typ Pr st  
25-1041 R 1/2"-M26 16:—  
25-1042 R 3/4"-M34 19:50



**Vulk och ymptejp ROTUNDA.** Självvulkaniserande gummitejp. Vattenbeständig, stryktålig. För elkablar, tätning av vattenledningar, kylvatetslang, bordläggning- och däcksgenomgångar. Lämplig för trädymning. Även O-ringar och packningar kan tillverkas på ett snabbt och enkelt sätt. Tål värme och kyla (-40° till +90°). Teknik-för-allas betyg: Perfekt! 10 m.  
Nr Bredd Pris  
36-151-19 19 mm 31:—  
36-151-25 25 mm 34:—  
36-151-50 50 mm 59:—

**Rostfri varmvattenberedare Thermia Effekt.** Lev komplett med säkerhetsventil och termostatisk blandningsventil. Effekt 380 V 3-fas, 3000 W. Omkopplingsbar till 220 V 1-fas, 1000 W alt. 2000 W, 380 V 2-fas, 1500 W. Mått:

Storlek	Vikt
30 L 390 x 497 mm	14 kg
50 L 390 x 706 mm	18 kg
80 L 440 x 834 mm	25 kg

Nr Volym Pris  
44-3440 30 L 3249:—  
44-3441 50 L 3595:—  
44-3442 80 L 3995:—



**Mellankoppling**, excentrisk 10 mm. För anslutning av blandare med 160 mm c/c till inst. med 180 mm c/c.  
25-1033 ..... 69:—

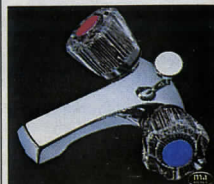

**Akrylrätt** med kranbröst och kägla. Ger din gamla blandare nytt och modernt utseende. Lev. m. markering för varmt o kallt vatten.

Nr För kran/typ Pr st  
25-1038 R 1/2"-M20 x 1,5 98:—  
25-1039 R 3/4"-M26 x 1,5 98:—

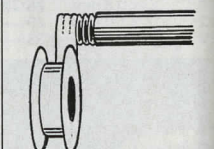

**Teflonband** för gängtätning. Bredd 12 mm, längd 10 m. I plastkapsel.  
Nr Pr st 10 st  
26-495 5:— 39:—



**Gängtätning** för röckopplingar. Ger absolut tätning för varje slag av vätska eller gas, även under tryck.  
25-901 ..... 11:—



**Bottenventil**, o-ringstädat med bräddavlopp.  
35-1037 ..... 149:—



**Blandarfäste** 160 c/c med ansl. R 1/2" för utanpåliggande rördragning.  
35-1034 ..... 289:—



**Blandarfäste** 160 c/c med ansl. för Cu-rör 12/10.  
35-1035 ..... 189:—



**Engreppsblandare Moratemp Disk** med diskmaskinsavstängning. Svängbarpip längd 230 mm.  
35-1204 ..... 995:—

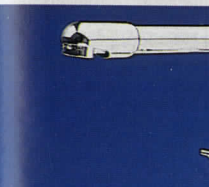

**Engreppsblandare Moratemp Hi Lux**, med diskmaskinsavstängning. Enhälsmontering. Svängbar pip, längd 210 mm.  
35-1044 ..... 1249:—



**Engreppsblandare Moratemp** i vått, utan b.ventil.  
35-1022 ..... 579:—



**Kar o Duschblandare Moramix**. Lev. med 85 mm kranpip samt R 1/2" gänga för dusch. (Exkl. anslutningskoppl.)  
35-1025 ..... 595:—

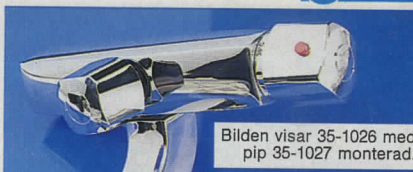

Bilden visar 35-1026 med pip 35-1027 monterad.



**Duschblandare Moratemp** termostat. Lev. med R 1/2" gänga för dusch. (Exkl. pip och anslutningar.)  
35-1026 ..... 879:—

**Pip** med anslutning R 1/2" för duscharrangering.  
35-1027 ..... 298:—

**Duscharrangering** med R 1/2" anslutning. Lev. m. handdusch, 1,5 m slang, 600 mm duschstång samt tvåköpp.  
Nr 35-1028 ..... 395:—



Alla VVS-artiklar enl. svensk standard.

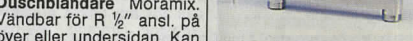

**Duschblandare Moramix**. Vändbar för R 1/2" ansl. på över eller undersidan. Kan även kompletteras med nedanstående pipar.  
35-1029 ..... 369:—



**Svängbar pip**. L 250 mm.  
35-1030 ..... 169:—

**Svängbar pip**. L 250 mm.  
35-1031 ..... 169:—

**Diskbänksblandare Moramix**. Hållavstånd 160 mm. Levereras med 250 mm svängbar pip.  
35-1032 ..... 459:—

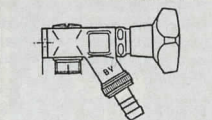

**Tappkran** med väggfäste och R 1/2" anslutning för utanpåliggande rör.  
35-1036 ..... 239:—



**Extra vattenuttag**, kompl. med ansl.nippel R 1/2".  
35-1040 ..... 289:—

**Vattenutkastare**. Lätt montering. Ingen kaping av spindel eller rör. Anslutning R 1/2".  
Nr Väggtj.llek Pris  
35-1043-1 150-280 379:—  
35-1043-2 280-380 389:—



**CRC Fix** Lagar och pumpar punkterade däck permanent. Fungerar på däck från personbil, MC, husvagn, mountain bike m.m. Sprayburk 300 ml. 35-626 ..... 49:—

**CRC 2010** "Ger din bil nytt liv". Rengör och avlägsnar beläggningar som orsakar ojämna gång och förhöjd bränsleförbrukning. Smörjer och förhindrar frysning. Passar samtliga insprutningsmotorer, även diesel. Flaska 250 ml. blandas i tanken. 35-627 ..... 33:—

**CRC Hot Shot.** Motortvätt som löser olja, salt, fett, tjära m.m. Kan appliceras på varma motorer, även lackerade ytor. Ger temporärt rostskydd. Högtrycksmunstycke. 500 ml. 35-628 ..... 27:—

**CRC Silicone** Smörjer alla glydtyr. Förhindrar gnissel och friktion. Förhindrar uttorkning och fastfrysning av t.ex bilens gummitätnings. Impregnerar läder, vinyl m.m. Isolerar, skyddar mot fukt och väta. Fläckar inte. Innehåll 300 ml. 35-631 ..... 39:—

**CRC Rostlösningsolja** Löser fastrostade detaljer. Smörjer och tränger in överallt. Innehåller  $MO_2$ , molybdenulfid, vilket ger oljan utmärkta smörjegenskaper. Förhindrar ny fastrostning. Innehåll 300 ml. 35-632 ..... 29:—

**CRC Kopparpasta.** Antikärnmedel. En mjuk allround-pasta avsedd att förhindra fastbränning och fastrostning. Förenklar demontering av behandlade detaljer. Tål temperaturer upp till 1100°. Användningsområde: bromsar, avgassystem, tändstift, motorbultar, grenrör, batterier m.m. Tub 100 g. 35-636 ..... 37:—

**CRC 5-56.** Universell skydds- och underhållsprodukt för yrkesmän och hemmamekaniker. utmärkt för vapenvård. Rostlöser. Driver ut fukt. Smörjer m.m. Rostskyddar. Rengör. 35-801 ..... 29:—  
Innehåll 200 ml  
35-629 ..... 49:—  
400 ml

**CRC Quickleen** rengör, avfetter, avdunstar fullständig. För rengöring av t.ex. broms och kopplingsdetaljer. Även för textilier. 500 ml sprayburk. Högtrycksmunstycke. 35-802 ..... 49:—

**CRC Vitt litiumfett** med teflon. Långtidsverkande smörj-fett. Sprayas som en olja, fäster som ett fett. Rinner inte, tål höga tryck, kyla, värme och vatten. För all utrustning som kräver ett högvärdigt smörj-fett. 300 ml sprayburk. 35-1010 ..... 57:—

**Universal cykelolja.** Används där mycket höga krav ställs. Unik smörj- och penetreringsförmåga. Rostskyddande. 150 ml sprayburk. 35-1297 ..... 28:—

**So Easy Däckglans.** Rengör, skyddar och återger däcksidorna dess originalglans. Behöver ej sköljas. 400 ml sprayburk. 35-1298 ..... 43:—



**Ox-80 Smörj-fett.** Rinner ej vid applicering. Användes även för att rostskydda detaljer. 400 ml. 35-1185 ..... 73:—

**Ox-84 Remspray.** Förbättrar greppet på remmar av textil, gummi och läder. Vatten och smutsavvisande samt impregnerande. 400 ml. 35-1187 ..... 47:—

**Ox-85 Vapenolja** för all vapenvård, fiskeutrustning och liknande. Driver ut fukt, löser korrosion, salt samt smörjer. 150 ml. 35-1189 ..... 23:—

**Ox-60 Kallgalv.** Användes för att skydda järn och stål mot korrosion och för att skydda förzinkade material efter svetsning och kapning. Innehåller > 90 % zink. Kan övermålas. 400 ml. 35-1186 ..... 49:—

**Ox-82 Klotterbort** som effektivt löser fläckar av gummi, lim, tusch, bläck m.m. Vattenlöslig. 400 ml. 35-1190 ..... 43:—

**Ox-2022 Kylspray.** För termodefekter inom radio, TV, radar och övrig elektronik. Kyler snabbt ner till mycket låga temperaturer. Spar tid och arbete vid felsökning. Utmärkt att ta bort tuggummi på mattor o.d. 250 ml. 35-1188 ..... 45:—

**Ox-89 Super-Flo.** Inträngande teflonsmörjmedel med PTFE. Användes för smörjning där ett långvarigt skydd önskas. Avisar damm, sand och liknande partiklar. 35-1227 ..... 69:—

**Tunnflytande rostskydd.** Mot rost i hålrum, fogar och skarvar m.m. Effektivt rostskydd för redskap, verktyg och maskiner. Tränger undan fukt. 500 ml spray. 35-1303 ..... 43:—



**Pengard Universalolja.** Tränger undan fukt, löser upp rost i elektriska och finmekaniska detaljer. OBS! Innehåller ej kristallolja. Används av försäkringsbolagen för rostskydd efter brandskada. 500 ml sprayburk. 35-1299 ..... 59:—

**WD-40 Multi-Spray** utvecklades ursprungligen inom rymdforskningen för att förena egenskaper hos många konventionella produkter. Ersätter vanliga smörjmedel, rostlösningsmedel, rostskyddsoljor, fuktavstötare, silikonsprayer och mycket annat. Tränger snabbt in, skyddar metall från rost, rensar bort fett och sot samt smörjer. Innehåller 200 ml. 34-1935 ..... 32:50



**Fönsterkitt** Specialkitt med mycket god åldersbeständighet. Lätt att spruta. Övermålningsbar. Färg ljusgrå. 35-510 ..... 33:—

**Fönsterkitt Mono.** 25 års bevisad livslängd. Primerfri, självläkande och övermålningsbar. Nr Färg Pris 35-1198-2 Vit 59:— 35-1198-21 Beige 59:—

**Akrylfog** inne och ute. Elastisk silikoniserad av akryltyp med god vidhäftning mot de flesta material. Vit. Övermålningsbar. 35-505 ..... 29:—

**Taktätmassa.** Bitumlatex till papptak, plåtarbeten, ventilationsrör m.m. Svart. 35-512 ..... 27:—

**Universalfog 125.** Nittiotalets universalfogmassa. Miljövänlig Polyisilicon. Utmärkt vidhäftning mot så gott som alla byggmaterial. Övermålningsbar. Antimögelbehandlad för våtutrymmen etc. Vit eller grå. Ange färg. 35-956 ..... 64:—

**Byggsilicon.** För alla slags fogar, inne eller ute, där krav ställs på en högelastic silicongummi. Färger: transparent, vit, grå, brun och svart. Ange färg. 35-1211 ..... 57:—

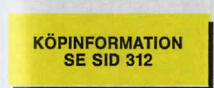

**CascoWood.** 2-komponent trälagingsmassa för hål, sprickor, ojämnheter. Lagningen kan bearbetas, betonas och målas. Finns i följande färger: A) furu B) ek C) teak. 66 ml tub. 35-960 ..... 28:—

**Superlim PL 400.** Lufthärdande enkomponentlim, för alla "normala" material, även fuktiga, frusna eller oljiga ytor. 320 ml. 35-513 ..... 59:—

**Glasklar Silikon.** Enkomponentigt silikonfogmassa på åttitrycksbasis. Utmärkt vidhäftning mot alla släta, icke sugande ytor. Transparent. 35-503 ..... 49:—

**Vättrummsilikon.** Antimögelbehandlad. För fogning i våtutrymmen. Resistent mot svaga syror och baser. Vit el. transparent. Nr Färg Pris 35-1196-2 Vit 54:— 35-1196-11 Transp. 54:—

**Latexfog.** För invändig tätning såsom fogar mellan golv/vägg, vägg/tak, runt fönster och dörr. Även lämplig som spackel. Färg vit, övermålningsbar. 35-1197 ..... 23:—

**Skelettspruta** av aluminium s.k. yrkespistol. Denna spruta har blivit den mest populära bland hantverkare i landet. 35-514 ..... 25:—

**Patronspruta.** Steglös appliceringspruta avsedd för 0,3 liters patroner. 35-508 ..... 19:—



**Casco Husfix.** En unik lagningsmassa för väggar, tak, husgrunder, källare m.m. Kan med fördel användas som vättrumsspackel. 750 g pulver ger 1,1 l färdig massa. Krymper ej. Går att spika och skriva i. Lätt att forma. 35-958 ..... 33:—



**Textil och läderimpregnering "IMPRENEKX".** Med Scotchgard. För effektiv impregnering av textilier och läder. Ger snabbt ett säkert skydd mot väta och oljebaserade fläckbildare. Sprayförp. 250 ml. 34-2972 ..... 39:—

**IMPRENEKX,** att påstrykas med pensel. Flaska 1 l. 34-109 ..... 49:—



**Stoppa revan lim** för alla vinyl, gummi, polypropylen, acryl, textil, glasfiberduk, pressningar, kapell, båt och bilinredningar, tåldruk, gummibåtar m.m. Vid rätt användning blir limfogen starkare än materialet. 29,3 ml. 35-1002 ..... 49:—



**Liqui Sole.** Unik gummi-produkt. Lagar hålet i stöveln, bygger upp nedslitna sulor, tätar trädgårdsslangen och mycket mer. 28,4 ml tub. 35-1300 ..... 45:—



**Skosulning på tub.** Nu kan Du själv lägga på ny sula på Dina nedslitna Jogging, tennis, squashsko. (Aven läderskor). **Bison Marathon** bildar efter ca 5 timmar en gummilinande slitstark sula. Spackel med följor. Transparent. Innehåll: 65 ml. 24-909 ..... 56:—



**Reparationssats Bisonyl.** Innehåller 1 limtub 12 ml samt lappningsmaterial av PVC för reparation av t.ex presningar, gummibåtar m.m. Färglöst, vattenfast och värmebeständigt upp till ca. + 70°. 35-1217 ..... 29:—



**Blås rent** avlägsnar effektivt damm och smuts-partiklar på känslig elektrisk och elektronisk utrustning som inte tål traditionella rengöringsmedel. Även för urverk, kameror m.m. Innehåller 200 ml. Lev. med förlängningsrör. ODP värde 0,0. 34-3128 ..... 65:—



**Glasfiberspäckel.** För lagning och tätning av rost-hål, plastkarosser, plastbåtar. Innehåller glasfiber. Otroligt starkt. Hårdar på 10 min.  
Nr förp. Pris  
35-679 130 ml tub 43:—  
35-681 0,56 l burk 92:—

**Chemical Metal.** För starka lagningar och hårda ytor. Fyll, limma, täta, fog, ersätt. Hårdar på 10 min. 270 ml tub.  
35-673 ..... 55:—

**Elastic.** För lättspild spackling och utfyllnad. Oföränderlig, sjunker inte, spricker inte. Hårdar på 10 min.  
Nr förp. Pris  
35-675 55 ml tub 27:—  
35-674 270 ml tub 55:—  
35-682 0,56 l burk 79:—

**Läck-tätare LEAK-FIX.** Tätar bensintankar, läckande rör, kylare, vattentankar och oljeträg etc. Hårdar på 10 min. 55 ml tub.  
35-953 ..... 27:—

**PP100.** Det perfekta bilspacklet. Extremt lätt att spackla och slipa. Hårdar på 10 min.  
Nr förp. Pris  
35-955 130 ml tub 37:—  
35-659 0,56 l burk 77:—

**Finspackel.** För ytspackling och extremt fina spacklingar på trä, metall och plast. Mycket tät yttish. Kan övermålas. Hårdar på 10 min. 130 ml tub.  
35-680 ..... 39:—

**Gelcoat Filler.** För reparationer av mindre hål, ytskador och repor i glasfiberplast, samt för ytskador i emalj. Hårdar på 10 min. 130 ml tub.  
35-691 ..... 53:—

**Glasfiberväv.** 2 x 20 x 28 cm. För armering.  
35-676 ..... 19:—

**Rostskyddsprimer.** Rostskyddande grund för alla metaller. 250 ml spray. Röd eller grå, ange färg.  
35-814 ..... 41:—

**Karoskydd.** Skyddar mot sand- och stensprut. Ljud- och vibrationsdämpande. 500 ml spray. Svart eller vit, ange färg.  
35-815 ..... 49:—

**Underredsmassa.** Glasfiberarmerad asfaltprodukt för skydd på alla ställen som utsätts för stenskott, vägsalt, fukt m.m. 1 l burk.  
35-952 ..... 38:—

**Tätningsband.** För tätning av plåtskarvar mellan nitade och skruvade karosserdetaljer. 3 m.  
36-153 ..... 39:—

**Aluminiumnät.** Ett st. 20 x 25 cm. för armering. Lätt att forma.  
35-672 ..... 17:—

**Marine Epoxy.** Snabbhårdande 2-komponents epoxysockel som reparerar skador och hål i såväl över som under vattenslinjen. Övermålningsbar. 140 ml tub.  
35-1213 ..... 59:—

**Reparationssats.** För skador på plast. Innehåller 250 ml polyester + härdare, glasfibermatta, pensel, blandspackel och blandkopp. Bruksanvisning medföljer.  
35-1214 ..... 105:—

**Universal Silicone.** Elastisk. Till fogning och tätning inom- och utomhus.  
70 ml. Färger: svart, vit, grå och transparent. Ange färg.  
35-1215 ..... 33:—

**Flytande packning.** Gasket. Ersätter eller kompletterar packningar av kork, filt, gummi m.m. 70 ml tub.  
35-1216 ..... 43:—



**RX-lim.** Kontors- och fotolim i praktisk plastflaska. 85 ml.  
24-114 ..... 17:—

**Universallim Kraft.** Starkt och glaslart lim för plast, textil, kork, gummi, läder, betong, metall, keramik m.m. Utmärkt till mjuka PVC-material som regnkläder, presenningar m.m. 40 ml tub.  
24-1097 ..... 15:—

**Kontaktlim.** Speciallim för hemmabruk. Limmar gummi, skumplast, läder, plåttavlor etc., mot metall, trä, bakelit, glas, papp m.m. Är vattentåligt och ger transparent limfog. 40 ml.  
24-112 ..... 15:—

**Bison-Tix kontaktlim.** Tixotrop "som smör". Tråd och droppfritt. Lätt att använda, tränger in genom porösa material. Ett limskikt är tillräckligt. Spackelkniv medföljer.  
35-1012 tub 45 ml 15:—  
35-1013 burk 0,5 l 49:—

**Aluminiumnät.** Ett st. 20 x 25 cm. för armering. Lätt att forma.  
35-672 ..... 17:—

**Marine Epoxy.** Snabbhårdande 2-komponents epoxysockel som reparerar skador och hål i såväl över som under vattenslinjen. Övermålningsbar. 140 ml tub.  
35-1213 ..... 59:—

**Reparationssats.** För skador på plast. Innehåller 250 ml polyester + härdare, glasfibermatta, pensel, blandspackel och blandkopp. Bruksanvisning medföljer.  
35-1214 ..... 105:—

**Universal Silicone.** Elastisk. Till fogning och tätning inom- och utomhus.  
70 ml. Färger: svart, vit, grå och transparent. Ange färg.  
35-1215 ..... 33:—

**Flytande packning.** Gasket. Ersätter eller kompletterar packningar av kork, filt, gummi m.m. 70 ml tub.  
35-1216 ..... 43:—

**Bison epoxilim i dubbelspruta** för enklare och säkrare limning. Du kan limma på ett renare sätt och får rätt mängd bas och härdare. Innehåller 24 ml.  
34-653 Standard 39:—  
34-654 Rapid 42:—  
"Stäiplast", Superstark epoximassa i metallfärg. Limmar och tätar. Kan borras, gängas, spikas och skruvas.  
34-655 ..... 42:—

**Araldit.** Ett välkänt universallim. Limmar praktiskt taget allt svetsstarkt. Består av bas och härdare.  
Nr Förpackning Pris  
34-17 30 g 39:—  
34-27 200 g 95:—

**Araldit Rapid** är snabbhårdande och ännu starkare.  
Nr Förpackning Pris  
34-375 30 g 39:—  
34-377 200 g 99:—

**Textillim Casco.**  
24-4 ..... 15:—

**OBS! ALLA PRISER INKL. MOMS**

**WB 2000 Vattenbaserad Body.** 1-liters burk för tryckluftspistol. Snabbtorkande, kan ugnslockeras.  
35-1302 ..... 97:—

**Allround Sprutpistol.** Justerbar för karoskydd, tjock- och tunnflytande rostskyddolja etc. Kopplas till tryckluft.  
34-3401 ..... 185:—



**Express Pipetter.** Superstarkt snabblim i unik portionsförpackning. Utmärkt till små, svåra lagningar av de flesta hårda material. Hårdar på några få sekunder. 5 st återförslutningsbara portionspipetter å 0,5 g.  
35-1218 ..... 35:—



**Casco Express gel.** Superstarkt droppfritt snabblim för små, svåra lagningar. Rinner ej. Viss fogflytande effekt. Transparent. Hårdar på 15-90 sek. 3 g tub.  
35-961 ..... 33:—



**Bison Superlim Extra.** "Automatic Pen". En världspatenterad förpackning. Ett tryck på knappen = en droppe lim. Inget spill inget kladd. Detta är den bästa förpackningen för cyanoacrylatim. Innehåll 2 ml.  
25-965 ..... 33:—

**Bison Plastlim.** För sammanfogning av styv PVC slangar, takrännor m.m. ABS och acrylglas. 25 ml.  
25-966 ..... 19:—



**Karlssons klister.** Limmar "allt". Lämna osynliga fogar som tål värme, kyla och vatten. 45 g.  
24-2973 ..... 15:—



**Limpenna** med flytande transparent lim för papper, foto, kartong etc. 20 ml.  
36-766 ..... 19:—

**Bison Spraylim.** Kontaktlimmets egenskaper i praktisk sprayform. För de flesta material. 200 ml sprayburk.  
31-2142 ..... 55:—



**Glas-metallim.** Fäster mot glas och glas mot metaller. Hårdar i dagsljus. 2 ml spruta.  
24-3386 ..... 39:—

**Modellim, Casco.** för byggsatser av plast. 12 ml.  
24-3385 ..... 17:—



**Super-Epoxylim.** Extra starkt. Hållfasthet 110 kg/cm<sup>2</sup>. Snabbhårdande.  
Nr Förpackning Pris  
24-123 30 g 37:—  
24-320 100 g 69:—

**Super-Epoxylim** samma som föreg. 1 kg burk.  
35-698 ..... 425:—

**Super-Epoxy,** praktisk dubbelspruta. 25 ml.  
34-3402 ..... 45:—



**Flytande spik.** Bison. Ett panel och konstruktionslim för effektiv limning av reglar, lister, panel, plastlaminat, täckplåtar, natursten m.m. på ytor av betong, tegel, sättplast, trä m.m. Eliminerar borring, skruvning och spikning.  
Tub 120 g  
35-1014 ..... 27:—  
Limpatron 310 ml.  
35-1015 ..... 44:—



**Cascol-Marin,** vattenfast. Till träbåtar, trädgårdsmöbler m.m. Limmar trä mot trä, trä mot metall och trä mot plast. Ersätter CascoFen. 2-komponent 300 + 75 ml.  
35-1301 ..... 95:—



**VATTENFAST POLYURETANLIM.** Lämpligt till limning trä mot trä, passar även bra till limning av lackerade ytor, plastlaminat, metall, hårdplast keramiska material m.m. Limmar även trä upp till 20% fuktighet. Tål konstant vattenbelastning. 1/2 L plastflaska.  
34-1698 ..... 99:—  
34-1714 60 ml ..... 29:—



**YRKESLIMMER TILL LÅGPRIS**  
Vitlim Bioherb 920. Det klassiska vitlimmet. Kan användas ned till -10°. 0,96 l i plastflaska.  
34-1696 ..... 49:—

**Vitlim utomhuskvalitet.** Bioherb 925. Till trälimning som kan utsättas för fuktighet. Kan användas ned till +10°. 0,96 l i plastflaska.  
34-1697 ..... 77:—



**Cascol trälim.** Till allt trä inne. Prestid 5-10 min. Kan sägas efter 15-20 min. Ofärdig fog. 0,75 l i plastflaska.  
34-1703 ..... 49:—

**Cascol Trälim.** Vattenbaserat trälim till allt trä ute. Kan användas vid temperaturer ner till +10°C. Tål fukt. Limfogen är elastisk och transparent. 0,75 l i plastflaska.  
34-1704 ..... 59:—



**Sport & fritidskniv, Frosts,** rostfri med säkerhetslås. Bladlängd: 101 mm, totalt: 207 mm.  
34-1698 ..... 99:—  
20-4627 ..... 39:—



**Plastic Padding Spraylack.** Slagtålig alkydlack för metall, trä och de flesta hårda plaster. Ger en jämn, vacker, hård och slagtålig yta. Innehåll 400 ml. Finns i färgerna vit, aluminium, mattsvart, blanksvart, röd, gul, grön, blå, mattvit samt klarlack. **Ange färg.**  
31-256 ..... 47:—

**Plastic Padding Spray-Filler.** Sprutsäck för mindre slipsår, repor och lackskador. Kan användas både på en och tvåkomponentspackel för att erhålla en tätare ytfinish. Lätt att slipa. Innehåll 400 ml.  
31-257 ..... 49:—

**Plastic Padding Heat-Proof Värmefärg.** För målning av avgasrör, ljuddämpare, motordetaljer, kaminer, utomhusgrillar m.m. Tål värme upp till 650° C. Innehåll 400 ml. Finns i färgerna svart, vit, aluminium samt röd. **Ange färg.**  
31-258 ..... 57:—

**Fälg spray, Plastic Padding.** Slagtålig silveracryllack. Innehåller 400 ml.  
31-259 ..... 47:—



**Hobbyfärg, Herdins.** Vatnenburen, för målning på trä, plast och metall inomhus. Ger en slitstark halvblank yta. Färger: pastellgrön, pastellblå, rosa, vit, julröd, vinröd, gul, orange, mörkbrun, grön, mörkgrön, blå, mörkblå, svart och hudfärg. Innehåll 300 ml. **Ange färg.**  
31-57 ..... 53:—

**Trälack, Herdins.** Vattenbaserad klarlack. Sidenmatt. Innehåll 300 ml.  
31-37 ..... 27:—

**Allmogebets.** Färdig betslösning, vattenbaserad. **Färger:** Antikvit, mattgul, gammelrosa, allmogegrön, dalablå, grå, okra, engelskröd, vinröd, rustikblå. 300 ml. **Ange färg.**  
21-2143 ..... 39:—

**Självsprutande bronsfärg i 200 ml aerosolburk.**  
31-199 A Guldbrons  
31-199 B Silverbrons  
Pr burk 45:—



**Lackbets, Herdins,** för färgsättning av trä. Innehåll 300 ml, räcker till minst 3 m<sup>2</sup> vid träbetsning. Färger: grafit svart, mahogny, mellanbrun, mörkbrun, vit, syrabetsbrun, ljusbrun, gyllenbrun, naturgrön, mahognyröd och almotr. **Ange färg.**  
21-129 ..... 39:—

**Äkta bets, Herdins.** God ljusåktighet. Innehållet i påsen räcker till 1/4 l bets. Beräkna 1 l bets till 6-8 m<sup>2</sup>. Färger: mörk antikvit, mörk mahogny, mörkek, ebenholtzsvart, silverbets, modebrun, valnöt, björk, antikvit, ljusek, teak och mahogny. **Ange färg.**  
21-128 ..... 19:—



**Fogsium Makroflex.** Enkomponentigt polyuretanskum. Typgodkänd av Boverket nr: 3520/91. Det perfekta isolerings- och tätningsmedlet för bl.a. dörrar, fönster, fogar, golvdrag, VVS-inst, utfyllnad m.m. 750 ml.  
34-3394 ..... 69:—



**Tättningslist typ P-list av EPDM-celgummi.** Tätar springor 3-5 mm. Självhäftande. Svart 25/tp.  
49-40 ..... 85:—



**Varningstejp av PVC-folie.** För all slags varsel. 33 m x 50 mm.  
34-3141 ..... 49:—

**Silvervävtjejp.** Polyetenöverdragen rayonväv. Olje och vattenbeständig. Sitter som berg, lätt att riva. 10 m x 50 mm.  
34-3140 ..... 29:—



**Isolerör av strängsprutad polytensskum.** Skyddar mot värmeförluster, kondens, korrosion. Lättarbetad rörisolering. Lev. i 1 m längder för rör enl. tabell. Mått i mm.

Nr	Isol.	Rör	Pr m
44-1375-18	10	18	13:—
44-1375-22	15	22	19:—
44-1375-28	15	28	25:—
44-1375-35	15	35	27:—

**Clips** för enkel förslutning av isolerrören. 50-förpackn.  
21-816 ..... 19:—

**Kontaktlim Tixotrop** för absolut tätning av isolerrör. Tub 110 ml.  
24-736 ..... 29:—

**Tejp** för sammanfogning av isolerrör. Används även som byggtejp. Aldersbeständigt Polyeten. Längd 33 m, bredd 25 mm.  
34-2086 ..... 21:—



**Isolationstejp,** för isolering av varma eller kalla rör. Tål värme upp till 80° Tejpen förebygger kondens. Längd 915 cm, bredd 5 cm, tjocklek 3,5 mm.  
34-1878 ..... 49:—



**Säkerhetsbälte** med två kraftiga stångar. Ställbart midjemått 75-130 cm. Ett livsviktigt hjälpmedel för alla som arbetar på tak och andra höga höjder. Godk. av ASS.  
30-3343 ..... 329:—



**Livlina,** längd 10 m. med låsbar karbinhake och ny enkel längd justeringsanordning.  
30-4118 ..... 539:—



**Arbetsoverall.** 65% polyester, 35% bomull. Fyra fickor fram och två bak. Knappknäppning. Tvättråd 60°. Färg marinblå. Finns i storl. 48, 50, 52, 54, 56, 58. **Ange storlek.**  
30-3744 ..... 149:—

**Regnställ.** PVC på nylonväv. Jacka med kapuschoang, dragkedja + tryckknappar + dragsko i hals och midja. 2 st ytterfickor med lock. Byxa med resår i midjan och vristås. Färg marinblå eller signalorange. Storlek: S - M - L - XL - XXL. **Ange färg och storlek.**  
34-1493 Marinblå ..... 99:—  
34-1494 Signalorange ..... 99:—

**Saneringsoverall,** med huva. Skyddar hela kroppen mot damm och stänk. Resårätning runt handleder och vristar. Material 100 % plastbelagd polypropylen. Storlek: M - L - XL. **Ange storlek.**  
30-4129 ..... Pr st 49:— 10 st 390:—

**OBS! ALLA PRISER INKL. MOMS**



**Hobbyförkläde** i kraftig bomullskanvas med två fickor. Storlek ca. 83 x 73 cm.  
34-3186 ..... 72:—



**Läderförkläde** för träsnidare, svetsare m.m. Storlek 51 x 83 cm.  
30-4702 ..... 149:—



**Snickarbälte** av skinn med kraftigt mjukbälte.  
30-4395 ..... 369:—



**Snickarbälte** av kraftigt läder och förstärkta fickor. Svängbar hammarhållare.  
30-4568 ..... 198:—

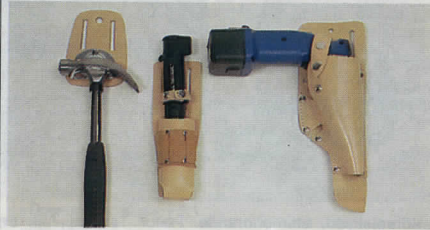

**Hammarhållare** av kraftigt läder och svängbar stålbygel.  
30-4694 ..... 29:—

**Skruvdragarhölster** av kraftigt läder och 5 fack för bits.  
30-4695 ..... 49:—

**Bormaskin-/skruvdragarhölster** av kraftigt läder, för 7,2 och 12 V maskiner.  
30-4698 ..... 69:—



**Hängslen** av textil med extra starka fästen för att hålla snickarbälten. Bredd 50 mm.  
30-4749 ..... 79:—



**Läderbälte,** bredd 50 mm, längd 1300 mm.  
30-4696 ..... 39:—



**Verktygsficka** av läder med 2 st fickor.  
30-4699 ..... 79:—

**Verktygsficka** av läder med 3 st fickor.  
30-4701 ..... 89:—

**Verktygsficka** av läder för el-installatörer m.m. 10 fack.  
30-4704 ..... 98:—



34-2923



34-3206



34-2922



34-3384

**Hörselskydd, stereohörande.** Peltor Tactical 7-S. En effektiv stereoförstärkning av ljudet gör att du kan uppfatta och lokalisera saker som du normalt inte hör. Svaga ljud förstärks och starka ljud dämpas. En plötslig knall dämpas effektivt. De skadliga ljudvågorna kommer aldrig fram till dina trumhinnor. För ytterligare info, beställ broschyr 66-2923. **34-2923** ..... 1847:—

**Hörselskydd.** Stereohörande Peltor Tactical 7-SR. Samma egenskaper som Tactical 7-S, men är inkopplingsbar till com-radio. Tactical 7-SR ersätter den vanliga öronmusslan, möjliggör **tyst** avlyssning från tex. jaktkamrater. En 110 cm lång spiralsladd med 3,5 mm propp samt adapter med 2,5 mm medföljer. För ytterligare info: beställ broschyr 66-3206. **34-3206** ..... 2215:—

**Hörskyddstelefon Peltor HTB 7A.** För skogs- och lantbruksmaskiner m.m. Avskärmar trötande och skadligt buller. En elektroniskt styrd ljudnivåbegränsare tillåter max 82 dB (A). Lev. med spiralsladd och stereopropp. **34-2922** ..... 525:—

**Hörselskyddsradio** med inbyggd FM-stereo, 87,5 - 110,7 MHz. Dämpning H 7 A. Skona Din hörsel, lyssna på musik istället för buller. **34-3384** ..... 1490:—



**Hörselskydd EAR Caboflex 600** på bygel. Praktiskt och hygieniskt. Testat av IAH. Datablad medf. Vikt 10 gr. **20-1087** ..... 56:—



**Hörselskydd EAR Caps 200.** Extremt lätt 8 g. Bekvämt, tvättbart, ej elektriskt ledande. Datablad medföljer. **20-4343** ..... 39:—



**Skyddshjälm Peltor,** av slagfast plast och med självinställande inrede. Vikt 320 g. Godkänd av ASS. (Lev. utan visir, hörsel- och regnskydd). **30-2527** ..... 95:—  
**Hörselskydd Peltor H9P** med hjälmfäste för montering av visir och regnskydd. **30-2528** ..... 118:—  
**Visir.** **30-2529** ..... 57:—  
**Regnskydd.** **30-2530** ..... 47:—



**Hörselskydd (Peltor H9A).** Av högvärdigt material. Hjässbygel m. mjuk kudde. Lätt avtagbara hygiendelar för rengöring. Godkänd av Arbetarskyddsstyrelsen. Ger effektivt skydd. Vikt 145 g. **34-105** ..... 89:—

**Hörselskydd (Peltor H9B).** Lika föregående men med nackbygel. Vikt 125 g. **34-157** ..... 92:—

**Reservdel: Hygiensats** för utbyte av tätningssring och dämpkuddar passande ovanstående. **34-158** ..... 28:—



**Hörselskydd, hopvikbart (Peltor 2-H6f).** Godkänd av ASS. Vikt 150 g. **20-1613** ..... 125:—



**Skyddsskärm** med hållare i mjuk, hållfast polypropylen. Visir i gjuten imfri PVC. Skyddar ansiktet mot stänk eller partiklar. Provad och godkänd av bl.a. Karolinska Sjukhuset. Kan även användas i kombination med glasögon. Finns i vit eller blå färg. **Ange färg.** Pr st 10 st  
**30-3739** 43:— 355:—



**Ansiktsskärm** - skyddar hela ansiktet och möjliggör kombination med hörselskydd (ingår ej). Uppfällbart visir av polycarbonat med aluminium förstärkt kant. Godkänt av Arbetarskyddsstyrelsen. **30-3347** ..... 119:—  
**Reservskärm** till 30-3347. **30-3348** ..... 59:—



**Skyddsglasögon** med klarsiktglas och splitterfritt hårt plastglas även i sidoskydden. Skyddar ögonen effektivt vid slipning, svarvning etc. **30-2046** ..... 39:—



**Skyddsglasögon** i lätt modell av plastglas med mjuka sidoskydd och resårband. **30-2047** ..... 39:—



**Arbetshandskar** med impregnerad, styv krage. Baksidan av kraftigt tyg med knogskydd och resår. Nr Pr par 12 par  
**34-160** av kraftig kohud 29:— 299:—  
**34-162** av spaltläder 19:— 185:—  
**Arbetshandskar** av svinläder, pälsfodrade och med resårmudd. **34-159** ..... 49:— 480:—  
**Arbetshandskar** lätt och slitstark tyg av tyg med PVC-belagda nabbade slitlytor. **34-165** ..... 9:— 95:—  
**Svetshandskar,** fodrade, av kraftigt spaltläder. **34-164** ..... 33:— 316:—  
**Trikåvantar** i kraftig bomullsjersey med stickad muff. **34-166** ..... 8:— 77:—  
**Allroundhandske** i utvalt spaltläder med resår och slitsad krage. **34-3184** ..... 21:— 199:—



**PVC-doppad bomullshandske**  
**34-1548** ..... Pr par 12 par 17:— 165:—  
**Handske** av PVC. Oljebeständig. Flossad insida. 27 cm. **34-1544** ..... 19:— 189:—  
**Torgvante,** grön, stickad utan fingertoppar. **34-1545** ..... 19:— 189:—  
**Nitrilhandske "HYCRON".** Med krage och flossad insida. **34-1546** ..... 39:— 379:—  
**Arbetshandske** av kraftig nöthud, vinterfodrade med syntetpäls. **34-1574** ..... 39:— 379:—  
**Allroundhandske TEGERA WORKNIT.** Nitritgummibeläggning, bomullsöversida. Vatten och oljeavvisande. Kromfri. Tvättbar. **34-3183** ..... 69:— 720:—  
**Gummidoppad bomullshandske.** Strukturerad yta, extremt greppstarka. **34-3185** ..... 17:— 174:—



**Halvmask OPTI-SAFE Proffs** med dubbla ventiler. Neopren-gummi. Passar nedanstående filter enbart eller i kombination. Godkänd av ASS och Direktoratet för Arbetsstilsynet. **30-4685** ..... 268:—  
**Helmask Fernez** av neopren-gummi med stor siktskiva och tätslutande innermask. Passar nedanstående filter, enbart eller i kombination. Godkänd av ASS och Direktoratet för Arbetsstilsyn. **30-4686** ..... 1280:—  
**Gasfilter** klass A2. **20-4687** ..... 75:—  
**Dammfilter** klass P3. **20-4688** ..... 75:—  
**Förfilter,** 60 st/tp. **20-4689** ..... 220:—



**Skyddshandske** av tunn färglös plast för engångsbruk. Förp. 100 st. **24-806** ..... 15:—



**Arbetshandske** av kraftig bomull med PVC nabbar. Pr/par 12 par  
**34-2924** 8:— 77:—



**Trädgårdshandske (dam).** Av bomull med PVC nabbar. Pr/par 12 par  
**34-2925** 9:— 90:—

**Dammfilterskydd,** med formbar näsklämma och justerbara band. Hög filtereffekt och lågt andningsmotstånd. Godkänd av ASS som dammfilter klass II a. Nr Pr st 20 st  
**30-3488** 13:— 190:—

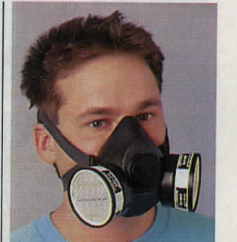

**Skyddsmask,** typ halvmask Pirelli, av gummi med in- och utandningsventiler. Godkänd av ASS. Filterns placering ger god sikt. Levereras utan filter (2 st erfodras). **30-2531** ..... 149:—

**Dammfilter,** Godkänd skyddsklass A1. **20-2532** ..... 64:—

**Kombifilter,** Godkänd skyddsklass A1, mot organiska ångor, lösningsmedel och damm. **20-2533** ..... 52:—

**Förfilter.** Passande kombifilter. 20 st/tp **20-2403** ..... 93:—



## Rollset för vatten- och oljebaserade färger.



Rollset med bygel, tråg och ruller - Vestan, bredd 180 mm.  
30-3299 ..... 29:—



Rollset med bygel, tråg och ruller - Perlon, bredd 100 mm.  
30-4 ..... 23:50



### Utbytesrollers för målning på väggar och tak, inom- eller utomhus.

Bredd 180 mm  
30-36 Vestan ..... 17:50  
30-30 Perlon ..... 26:50

Bredd 100 mm  
30-46 Velour ..... 11:50  
30-84 Perlon 12 ..... 9:50

### Utbytesrollers för målning på köksluckor och dörrar m.m.

Bredd 180 mm  
30-4376 Mohair ..... 47:—  
30-4809 Moltopren ... 34:—

Bredd 100 mm  
30-47 Moltopren ..... 8:—  
30-4375 Mohair ..... 24:—

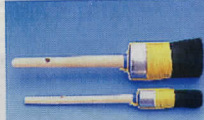

**Anstrykare (rund pensel) förlindad.** För målning av dörr- och fönsterkarmar. Även kallad sparpensel. En pensel med borst. Till alla färgtyper.  
Nr Diam. Pris  
20-470-1 20 mm 14:50  
20-470-2 30 mm 19:50



**Universalborste** för grovjobb, t.ex. rödfärg, klister, slamning. Storlek: 160 x 65 mm.  
30-4551 ..... 64:—



**Allround-penselset** för målning och grundning. Bredd: 50 och 30 mm, längd: 350 mm.  
30-4753 ..... 16:—

**Mini-rollset** med bygel, tråg och ruller - Moltopren, bredd 50 mm. För målning på dörr- och fönsterkarmar m.m.  
30-4807 ..... 19:—  
**Utbytesroller**, bredd: 50 mm, 2/1p.  
30-4808 Moltopren ... 16:—

**OBS! ALLA PRISER INKL. MOMS**



**Lackpensel** för allmålning. Svart borst med träskaft.  
Nr 20-3268  
Bredd 25mm 50mm 75mm 100mm  
Pris 6:50 9:50 16:50 22:50

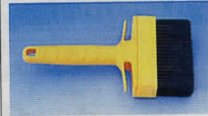

**Fasadpensel.** För målning på halvgrova och grova ytor. Vinklat skaft för rätt anläggning. En pensel med svart borstblandning. Plastskaft. Till utomhusfärger, lasyr och träolja.  
Nr Bredd Pris  
20-2554-70 70 mm 21:—  
20-2554-100 100 mm 24:—

**Fasadpensel.** För målning av halvgrova och grova ytor. En pensel med svart borstblandning. Plastskaft med hinkhållare. Till utomhusfärger, lasyr och träolja. **OBS!** Bra som klisterpensel.  
Nr Bredd Pris  
20-3792-1 70mm 14:50  
20-3792-2 100mm 17:—  
20-3792-3 120mm 24:50



**Penselset** bestående av 7 st olika penslar. Lämpligt för hobby- och förbättringsarbeten.  
20-3743 ..... 14:—



**Lackpensel.** För målning av ytor som man vill få ett jämt och fint resultat på. En **kvalitetspensel** med 100% polyesterborst = inga strån, inga ränder. Lackerat plastskaft. Till alla färgtyper.  
20-3833-1 35mm 19:—  
20-3833-2 50mm 23:—  
20-3833-3 70mm 32:—



**Tapetklister.** Snabbt och lättösligt samt dygt tapetklisterpulver för vanliga tapeter. Kan stå färdigblandat i mer än en vecka. Förp. innehåller 200 g, ger ca 4 l färdigt klister.  
34-1854 ..... 23:—



**Målarremsa**, glasfiber för armering av spacklade skarvar mellan byggskivor (gipsskivor). Självhäftande. Mått 25 m x 5 cm.  
34-1886 ..... 29:—

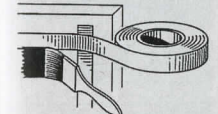

**Maskeringstejp.**  
36-441 19 mm x 50 m 11:—  
36-445 25 mm x 50 m 15:—



**Skyddsplast**, tunn duk för täckning vid måleriarbeten m.m. inomhus. Storlek 4 x 5 m.  
Nr Pr st 10 st  
34-390 19:— 145:—



**Tapetset,** - tapetborste med fiberblandning, klisterpensel med borstblandning, tapetkniv till både pappers- och vävta-peter. Ersättningsblad till tapetkniv.  
30-459 ..... 65:—



**Spackelset** med träskaft innehåller 3 st, bredd 30, 50 och 70 mm.  
20-3239 ..... 29:50

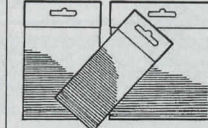

**Japanspackelset**, för spackling av mindre ytor. Blad med god svikt och plastöverdel.  
20-3281 ..... 18:—



**Bredspackel 200 mm**, till spackling av större ytor samt till golvläggning. Hårdt och skyddslackerat stål, med träskaft.  
30-3280 ..... 19:50



**Väggspackel**, Casco, för bred- och skarvspackling på puts, betong och skivmaterial inomhus. 750 ml.  
34-3436 ..... 29:—



**Stålborste.** Med borst av rostfritt stål. Rekommenderas bl. a för rengöring vid svetsarbete i aluminium. Plastskaft 28 cm.  
30-1216 2-radig ..... 22:—  
30-1217 3-radig ..... 26:—

**Skyddsfolie** en bra hjälp vid målning, sprutning etc. Plasten är i utvecklat läge 20 m lång och 55 cm bred. Övre kanten är förklistrad med maskeringstejp, platen rivs av i önskad längd mot den tandade kanten.  
34-1826 ..... 43:—



**Färgskrapa SANDVIK** med 60 mm skär av hårdmetall som ger extremt lång livslängd. Skaft av aluminiumlegering med plasthandtag.  
30-3262 ..... 139:—  
**Reservskär 60 mm.**  
20-3263 ..... 59:—



**Stålbörste** med skaft av bok. 25 mm lång stålborst i fyra rader. Längd 29 cm.  
30-474 ..... 13:—



**Bänkbörste** för verkstaden. Plastskaft, svart tagelblandning storl. 295 x 27 mm.  
30-1425 ..... 21:50



**Fönsterskrapa** med inskjutbart blad. Lev. med 5 st blad.  
30-4011 ..... 26:—  
**Extra blad** för 30-4011. Förp. 10 st.  
20-4012 ..... 19:50



**Stålull.** Extra prima oljefri stålull i förpackningar m. ½ kg.  
Nr Finhetsgrad Pris  
31-428 000 49:—  
31-429 0 33:—  
31-430 2 33:—  
31-431 4 33:—



**Färgormörare** i stål, passar bormmaskin med 13 mm chuck.  
Längd/diam. Pris  
30-3685-1 400/ 80 mm 39:—  
30-3685-2 600/100 mm 63:—



**Färgormörare** i stål, passar bormmaskin med 13 mm chuck.  
Längd/diam. Pris  
30-3685-1 400/ 80 mm 39:—  
30-3685-2 600/100 mm 63:—



**22:50**

**16:50**

**11:50**

**Penselset** med 3 st lackpenslar bredd 50, 75 och 100 mm. Träskaft och svart borst.  
20-3393 ..... 22:50

**Penselset** med 3 st lackpenslar bredd 25, 37 och 50 mm. Prima borst och träskaft.  
20-2359 ..... 16:50

**Penselset** med 3 st lackpenslar bredd 13, 19 och 37 mm. Träskaft och svart borst.  
20-3392 ..... 11:50

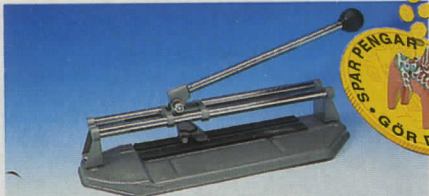

**Kakelskärare** med hårdmetallskär. Kapar upp till 10 mm plattor, max längd 250 mm.  
30-4268 ..... 98:—



**Kakelskärare** av förstärkt plast. Kapar 13 mm plattor, max längd 300 mm. Kaprissan är av hårdmetall och ställbar i höjd.  
30-4344 ..... 198:—



**Hårdmetallbör** för hål 30-80 mm.  
30-3542 ..... 84:—



**Limspridare** av stål med trähandtag. Bredd 180 mm. Grovtandad.  
30-3544 ..... 17:—



**Kakelsättar-set**, satsen består av kakelsåg inkl. sågblad, limstrykare, fogstrykare, 125 st distanskruss och ritspets.  
30-3539 ..... 117:—



**Distanskruss** för kakel, räcker till ca 7 m<sup>2</sup>. Fog ca 2 mm. Förp. 250 st.  
30-3540 ..... 22:50



**Distanskruss** för golv, fog ca 5 mm. Förp. 125 st.  
30-3541 ..... 22:50

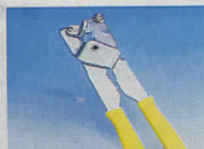

**Kakeltång** med skärrulle. Längd 210 mm.  
30-3543 ..... 54:—



**Murarverktygssats**. Består av: iläggslev 160 mm, skärsliv 140 mm, fogslev 10 mm och putsbräde 280 x 130 mm.  
30-4394 ..... 119:—



**Pannväggsborste** av härdat fjäderstål med 80 cm långt träskaft.  
40-3830 ..... 69:—

**Skaft** för tubrensare med 150 cm lång böjlig pianotråd.  
40-3831 ..... 74:—

**Sotraka** -två storlekar i ett. Längd 750 mm.  
40-2717 ..... 67:—

**Eldstadsborste**. Specialverktyg för pannor och kaminer, 50 x 100 mm, längd 1 m.  
40-4578 ..... 143:—

**Pannborste** för montering på bormaskin. Diam.: 150 mm, längd: 750 mm.  
40-4579 ..... 149:—



**Skorstensviska** av "kapat", härdat fjäderstål. Konstruktionen gör sotningen enkel och effektiv även i smala rökrör. 150 mm för braskaminer samt rökkanaler med insatsrör 80-150 mm diam, 230 mm för större kanaler 160-230 mm.  
Nr diam. Pris  
30-2710 150 mm 123:—  
30-2711 230 mm 129:—  
30-4323 350 mm 149:—



**Tub-eldstadsborste**. Tillv. av härdat fjäderstål.  
Nr Diam Pris  
30-2712 50 mm 63:—  
30-2713 75 mm 65:—  
30-2714 100 mm 67:—  
30-4324 140 mm 74:—



**Sotarlod** med kedja. Vikt 1,5 kg.  
30-2718 ..... 129:—



**Skorstensviska** av härdat fjäderstål (stälris) med ögla i båda ändar.  
Nr Diam. Pris  
30-3826 125mm 92:—  
30-3827 150mm 94:—  
30-3828 200mm 96:—  
30-3829 250mm 98:—



**Sotarlina** 10 m med krok.  
30-2719 ..... 67:—

**Pannrent**. Effektivt medel för pannor eldade med fasta bränslen. Tar bort sot och tjärbeläggningar. Innehåller 15 st plåtar 20 x 10 cm ren zinkplåt och bruksanv. Vikt 1 kg.  
34-1711 ..... 85:—

**Rengöringsmedel** för spisen-ugnen-grillen-härdsotade glasluckor i braskaminen-båtskrov-avtvättning före målning mm. Spådes med vatten. Lev i plastflaska om 1 l.  
34-1707 ..... 75:—

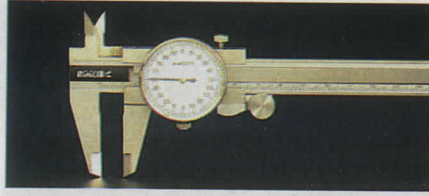

**Skjutmått** med mätur. Mätlängd 150 mm, avläsning 0,02 mm. Mattförokromad mätstång, skjutmåttet är av rostfritt stål. Skänkel längd 40 mm. Lev. i träetui.  
30-3438 ..... 319:—



103:—

**Mikrometer** med hårdmetallmätor — diam. 6,5 mm. Mattförokromad mättrumma — diam. 17 mm, med friktionsanordning och låsning. Isolerbrickor mot handvärme. Avläsning 0,01 mm. Kontrollmått medföljer vid mätområde över 25 mm.

Nr	Mätområde	Pris
30-4262	0 - 25 mm	103:—
30-4263	25 - 50 mm	125:—
30-4264	50 - 75 mm	157:—
30-4265	75 - 100 mm	199:—



**Stativ** för infästning av mätklocka med 8 mm standardfäste. Fot med permanentmagnetfäste. Stativet har fininställning. Vikt 1,4 kg.  
30-1290 ..... 339:—



**Mätur**. Precisionsinstrument graderat 1/100 mm. Mätområde 10 mm. visaren går ett varv pr mm. Vridbar gradering o. ställbara toleransmärken. Kapsel, diam. 57 mm, av kraftig förnicklad mässing. Standardfäste, diam. 8 mm. Finns även med fästöra på baksidan.  
30-1277-2 standard .. 210:—  
30-1277-1 med fästöra. 210:—

**Vippindikator**. Avläsning 0,01 mm. Omställbar för båda mätriktningarna. Diam. kapsel 32 mm. Mätområde ±0,4 mm. Leve-reras med hylsa för 8 mm fäste.  
30-2593 ..... 475:—

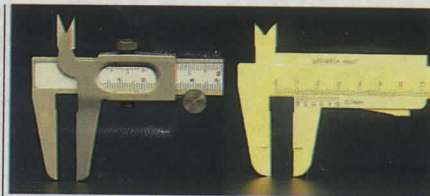

**Skjutmått**, av hög kvalitet med nonieskala, 120 mm. Användbart för ytter-, inner- och djupmått. Löparen förflyttas med friktionsrulle.  
20-945 ..... 37:—

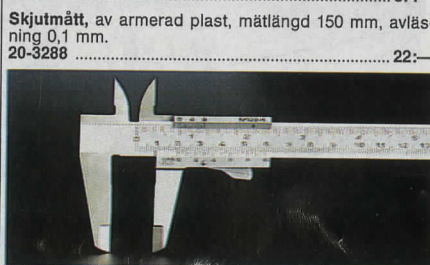

**Skjutmått**, av armerad plast, mätlängd 150 mm, avläsning 0,1 mm.  
20-3288 ..... 22:—



**Skjutmått** för in- och utvändigt mätning samt med djupmått. Av rostfritt stål med mattförokromad skala. Helt härdad till stor ythårdhet. Mäter till 150 mm och 6 tum. Med nonieskala för 1/20 mm och 1/128" avläsning. Gängtabell på baksidan. Med fodral.  
20-868 ..... 123:—

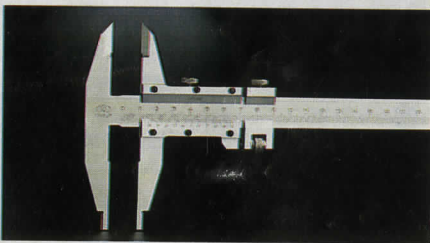

**Verkstads-skjutmått** med mattförokromad skala. Graderad i mm och med nonie för 1/20 mm. Mätlängd 300 mm. Skjutmåttet har fininställning och skänklar för invändigt mätning.  
30-4046 ..... 319:—



529:—

**Elektroniskt skjutmått**. Mätlängd 150 mm / 6 tum. Omställbart för millimeter- och tumavläsning. Mätnoggrannhet 0,03 mm. Repeteroggrannhet 0,01 mm.  
30-4259 ..... 529:—



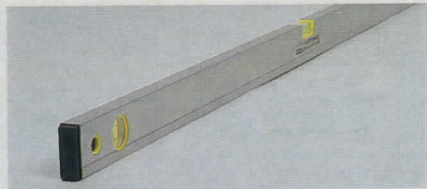

**Vattenpass** 1200 mm tubaluminiumprofil, 360° libeller. 40-4559 ..... 98:--



**Vattenpass**, profilverksasset. Skevningsfri seghärdad aluminiumprofil 50 x 23 mm. Okrossbar libell med "runt-om" lösning. Mätnoggrannhet 0,5mm/m i normal-läge. Längd 600 mm. 3 libeller. 30-3844 ..... 205:--



**Vattenpass** av aluminiumprofil. Tre libeller med "runt om" lösning för horisntell/vertikal och 45°. Centimeterskala. Längd 600 mm. 30-3846 ..... 39:--



**Vattenpass** av slagfast armerad plast. Två mycket lätt-avlästa libeller. Längd 60 cm. 30-3128 ..... 45:--

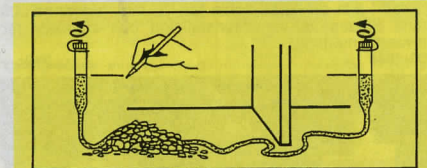

**Slangvattenpass** av genomskinlig graderad plast. För långa avstånd. Fästes på 1/2" slang och fylls med vatten för att mäta nivåskillnad. Lämplig slang 49-297. 30-4010 ..... 92:--

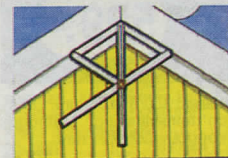

**Vinkelmätare** med denna vinkel ser Du alla vinklar - utvändiga eller invändiga - direkt på en skala. Man kan också ta ut centrum-punkten på cylföremål med dia upp till 130 mm. 30-3483 ..... 225:--

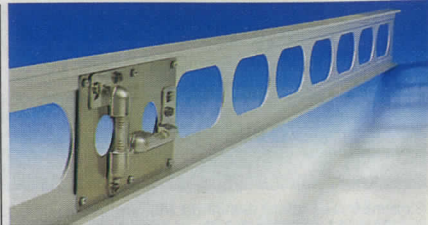

**Vattenpass**, TOTTMAR, 180 cm. Stege av heldragen lättmetallprofil. Justerbart våg- och lodbeslag med eterfyllda libeller. Bredd 107 mm. Vikt 2,5 kg. 40-3155 ..... 859:--

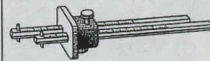

**Ritsmått** av lackerat stål med förnicklad och graderad linjal i längd 15 cm. 20-934 med 1 linjal 32:--  
20-933 med 2 linjaler 45:--



**Ritsmått** med 1 linjal och blyertspenna. 20-932 ..... 42:--

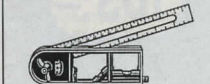

**Vinkelverktyg.** Linjalerna graderad i tum och cm, 18 cm lång. Ställbar 0-270° med graderad vinkelskiva. 3 libeller för lodning o.d. Största längd 33 cm. Hopfärd 22 cm. Ett verktyg med många möjligheter. 30-1436 ..... 55:--



**Passare** med ställskruv. Samtliga 20 cm långa. 20-2214, spetspassare. 20-2212, invändig passare. 20-2213, krumpassare. Prst 57:--



**Våg- o. lodbeslag.** Det patenterade "Danderyds-passet" för montering på stege el. rätskiva. Helt av polerat justerfritt stål och med två justerbara eterlibeller. Storl. 160 x 97 mm. 20-1092 ..... 335:--



**Vattenpass.** Av aluminium med 3 glas f. lod-, våg- och vinkelavläsning. Ett lätt och bekvämt pass. Längd 23 cm. 20-1023 ..... 32:--

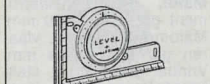

**Lutningsvinkel** visar lutningen i grader på lättavläst visarinstrument. Rekommenderas för rörläggning m.m. Helt tillverkat av plast i storlek 13 x 8 cm. 20-677 ..... 59:--



**Bladmått** med 13 blad i tjocklekar 0,05-1,0 mm. Bladlängd 9 cm. 20-1326 ..... 24:--

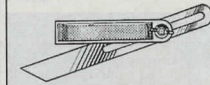

**Smygvinkel** med lättmetall-läslag. Klinga av stål. Längd 200 mm. 20-1089 ..... 25:--



**Bladmått** med 20 blad i tjocklekar 0,05-1,0 mm. Varje 0,05 mm. Bladlängd 9 cm. 20-1327 ..... 38:--

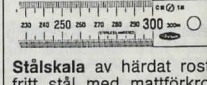

**Stålskala** av härdat rostfritt stål med mattförkromad bländfri skala, 300 mm. Praktiska tabeller på baksidan. 20-1363 ..... 36:--



Välkända företag i samarbete

CLAS OHLSON

Vi kan nu tillsammans med TESA erbjuda ett basprogram av högkvalitativa mätverktyg.



**Mikrometer** med analog avläsning. Mätområde 0-25 mm. Noggrannhet 0,01 mm. Härdade mätytor, spindel-lösning. Mätspindel diam. 6,5 mm. DIN 863. 30-4722 ..... 595:--



**Indikatorlocka** med vrid- och läsbar skala, 2 ställbara toleransmärken. Mätspets med 3 mm stålskala. Utan fästöra, plan baksida. Mätområde 10 mm, skalans delning 0,01 mm, klockdiameter 57 mm. 30-4724 ..... 795:--

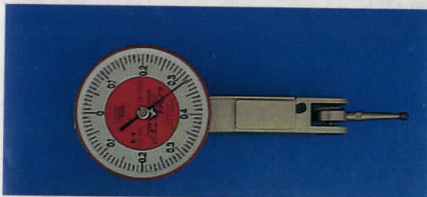

**Vippindikator**, diam. 28 mm. Noggrannhet 0,01 mm. Mätområde 0,8 mm, vippspetsens längd 12 mm. 30-4723 ..... 545:--

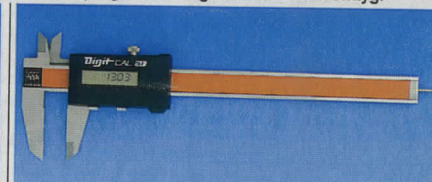

**Digitalt skjutmått**, mätlängd 150 mm eller 6 tum. Omsättningsbar mellan millimeter och tum. Nollställning på hela skalan. Digital utgång. Noggrannhet 0,01 mm. DIN 862. Levereras i träetui. 30-4721 ..... 1150:--

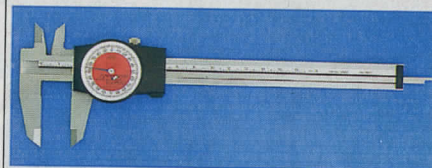

**Skjutmått med klocka**, (diam. 32 mm), roterande ring för nollställning. Härdade mätskänklar. Mätlängd 150 mm, nomie 0,02 mm. DIN 862. Levereras i träetui. 30-4720 ..... 595:--

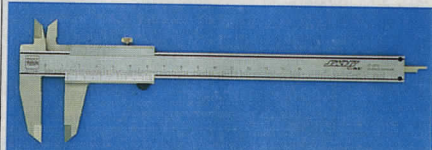

**Skjutmått**, härdat, med mattförkromad skala. Mätlängd 150 mm, nomie 0,02 mm. DIN 862. Levereras i träetui. 20-4719 ..... 495:--



30-3666

**Måttband** 50 m vitemaljerat band, med handtag av slagtålig plast. Kraftig infällbar vev. 30-3666 ..... 305:--



**Måttband** av PVC-belagd glasfiberväv i kapsel av slagtålig plast med vev. Bandbredd 14 mm. 30-1035 Längd 20 m. 142:--  
30-1036 Längd 30 m. 186:--  
30-1037 Längd 50 m. 269:--



22:--

**Vinkelhake** med anslag av aluminium och linjal av härdat stål. Längd 30 cm. 30-3977 ..... 22:--



17:--

**Meterstock** av glasfiberarmerad plast. Längd 2 m. 30-3090 ..... 17:--

Hultafors



Meterstock av trä. Förstklassigt svenskt fabrikat. Meter och eng. tum. Bredd 17 mm. Längd 1 m. Hopfäld 21 cm.

- 20-122 ..... 21:—
- Meterstock lika ovan men längd 2 m. Hopfäld 24 cm.
- 20-123 ..... 37:—
- "Contactmeter". Ligger plant mot underlaget vid mätning. Meterskala med början från en ände. Längd 2 m. Hopfäld 24 cm.
- 20-2354 ..... 37:—
- Meterstock av glasfiberarmerad plast. Längd 2 m. Hopfäld 24 cm.
- 20-2686 ..... 52:—
- Meterstock lika ovan. Längd 1 m. Hopfäld 13 cm.
- 20-2973 ..... 41:—

Vinkel. Hultafors. Skalan har på båda sidor tydlig, djupetsad gradering. Gul bottenfärg. Lätt avläsbar. Helt utförd i duraluminium. Garanterad vinkelnoggrannhet: ± 1/10°. Längd 25 cm.



Vinkel Hultafors med tydligt mm graderad lättmetallinjal. Anslag av armerad ABS. Garanterad vinkelnoggrannhet. Längd 25 cm.

30-2703 ..... 59:—

STANLEY



- 30-3663
- 30-3661
- 30-3836
- 30-3660
- 30-4315
- 30-4300
- Samtliga måttband är klass EG:II
- Måttband med powerlock låsning. Stålbånd med stål-kapsel, spärr och automatisk bandretur. Måttlängd 3 m, bandbredd 12 mm. Måttbandet har bältesclips.
- 30-4300 ..... 54:—
- Måttband dito, måttlängd 8 m bandbredd 25 mm.
- 30-3663 ..... 193:—
- Måttband med låsning. Stålbånd med ABS-plastkapsel, måttlängd 3 m bandbredd 13 mm.
- 30-3660 ..... 39:—
- Måttband dito, måttlängd 5 m bandbredd 19 mm
- 30-3661 ..... 83:—
- Måttband, 30 m, i stål, bandbredd 13 mm. Klass EG:II. Graderad i fulllängd. Utfällbar ändhake med hullingar.
- 30-3836 ..... 415:—
- Måttband med toppavläsning för invändig mätning. Måttlängd 3 m, bandbredd 12,7 mm. Bandet har automatisk återgång.
- 30-4315 ..... 54:—

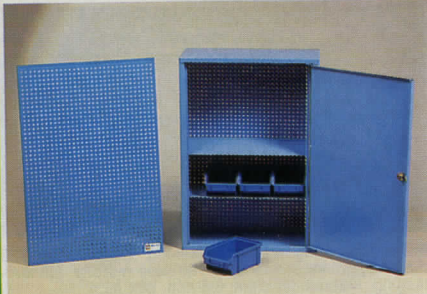

Verktvågsskåp med lås. Dörren kan vändas till vänster eller höger enl. önskemål. Tillverkad i 1 mm polyester-belagd stålplåt liksom panelen och hyllorna. Mått 600 x 415 x 192 mm.

40-4330 ..... 340:—

Verktvågspanel, hålvastånd 13 mm, håldiam. 5 mm. Samtliga våra krokkrassar passar förutom 30-3876-1 - 16. Mått 600 x 415 x 12 mm.

40-4331 ..... 83:—

Hyllor i set om 2 st för montering i ovanstående skåp eller panel.

30-4332 ..... 40:—

Plastaskar i set om 4 st för ovanstående hylla eller skåp.

40-4333 ..... 40:—



Arbetsbänk. Kraftigt utförande med bordsskiva av spånskiva, yta 1150 x 550 mm. Stålstativ med bordslåda, hyllor samt skåp. Arbets höjd 900 mm. Vikt 35 kg.

40-4055 ..... 875:—



Hyvelbänk med arbetskiv i björk. Skruvspindlar av stål. Öppet underrede med förvaringshylla. En riktigt hyvelbänk! Total längd och bredd: 1000 x 500 mm. Bänkskivans längd: 870 mm. Arbets höjd 860 mm.

40-4693 ..... 1395:—



630:—



349:—

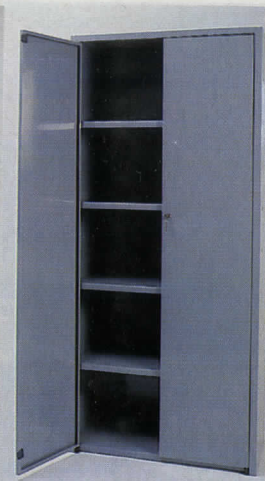

Hyllställ för industriellt bruk eller i miljöer där det krävs hög belastningskapacitet. Varje hyllplan kan belastas upp till 400 kg. Planen är justerbara i höjd med intervall 38 mm. Inga skruvar eller bultar behövs vid montering.

En mycket snabb och enkel montering. Kan med fördel monteras som arbetsbänk. Hyllan levereras med 5 st hyllplan. Varje plan har en 13 mm tjock spånskiva. Mått H x B x D 1830 x 915 x 457 mm. Färg: Grå. Vikt 38 kg.

40-3985 ..... 630:—

Extra hyllplan 900 x 450 mm.

40-3989 ..... Pr/st 119:—

Hyllställ i specialstål, montering utan skruv, endast en gummikliuba behövs! Hyllplan av massonit. Denna hylla är i kvalitè mellan 40-3985 och 40-3465. För Dig som behöver en STABIL förvaringshylla men inte industribehov. Mått H x B x D 1830 x 915 x 406 mm.

40-4342 ..... 349:—



Verktvågspall, sittyta 295 x 245 mm. Höjd 365 mm. Basmått 293 x 304 mm.

40-3988 ..... 125:—

Arbetsbock i kraftig plåtkonstruktion, hopfällbar. Överliggare i trä (607 x 85 x 37). Bra underrede till tapetserarbord, arbetsbänk, ställningar, bordtennisbord, lek-bord, gungbräde etc. Höjd 765 mm. Basmått 500 x 550 mm. Hopfäld 110 mm tjock.

40-3987 ..... 139:—

Golvtrall av polypropen. Mått: 300 x 300 x 12 mm, 11 st plattor/tp = 1 m<sup>2</sup>. Svensktillverkad.

40-4711 Grå ..... 149:—

40-4712 Grön ..... 149:—

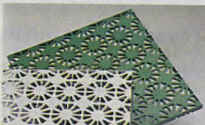

Förrådsskåp i grålackerad plåt. Levereras med fyra hyllplan mått 795 x 370 mm. Dubbeldörrar med lås (två nycklar medföljer). Vi rekommenderar våra Raaco-backar, art.nr 30-4638 - 30-3640, till detta mycket användbara förrådsskåp. Skåpets storlek: höjd 1800 mm, bredd 800 mm, djup 400 mm. Enkel montering, anvisningar medföljer.

40-4692 ..... 998:—

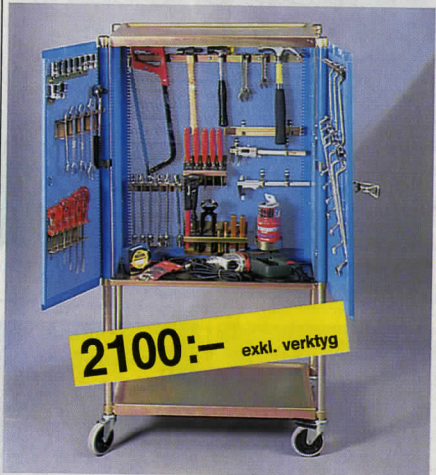

2100:— exkl. verktyg

Verktvågsvagn i blå epoxylackerad stålplåt, tjocklek 1,5 mm. Mått på skåpet 750 x 600 x 400 mm. Totalhöjd 1300 mm. Ben av kraftiga stålror som fungerar som gångjärn genom att dörrens plåt är rullad runt röret. Vagnen levereras komplett med 1 sats krokkrassar för 83 verktyg + oljekanna. Levereras fastnitade. Vagnen har 4 st svängbara hjul (100 mm), varav ett är låsbart, dessutom ett kraftigt excenterlås. På vagnens baksida finns plats för el-handverktyg, sladdlampor etc. Rek. krok nr 30-3876-16.

40-3875 ..... 2100:—



Tillverkat för **CLAS OHLSON**

Miljön blir allt viktigare. Raaco har alltid varit miljömedvetna och detta återspeglas i dagens produkter. Inga giftiga ämnen såsom kadmium, bly eller kvicksilver ingår i de material som används. Samtliga plastprodukter är gjord av polypropylen, d.v.s. återvinningsbara. Dessutom ergodynamiskt utformade.



Allt i allo-låda, en verklig universal låda för verktyg, fiskeutrustning, hobby m.m. Utrustad med 8 småfack. Mått: 410 x 320 x 310 mm. 30-4634 ..... 98:—

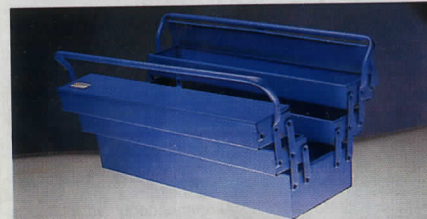

Verktygslåda av lackerad, kraftig stålplåt med handtag av stålrör. 1 st plastask medföljer. 40-1064. Storl. 550 x 200 x 205 mm. .... 229:—  
30-3901 Extra plastaskar 4-pack ..... 17:—



Verktygslåda som ovan men med 3 fack. Mått 375 x 200 x 150 mm. 40-4329 ..... 98:—



Plastask med genomskinligt lock. Mått 150 x 90 x 30 mm. 31-2054 Utan fack .... 11:—  
31-2055 5 fack ..... 11:—  
31-2056 10 fack ..... 11:—



Postlåda i ABS-plast och med lock i polypropylen-plast. UV-beständig, slagfast ner till -40° C. Levereras med cylinderlås, lådan kan även användas olåst. 40-4837 ..... 175:—



Snickarlåda av kantförstärkt plywood. Levereras med flyttbart smådetaljfack, kraftig låsbygel samt bärhandtag. Svensk tillverkning.

Nr	Storlek	Vikt	Pris
40-204	540 x 240 x 230 mm	4,8 kg	390:—
40-205	690 x 240 x 230 mm	5,5 kg	425:—

Serviceväska av kantförstärkt björkplywood, serviceväskorna har snäpplås, videoväska har exenterlås.

Nr	Innermått	Pris
40-238	450 x 325 x 85 mm	315:—
40-240	450 x 325 x 150 mm	335:—
40-241	520 x 380 x 180 mm	365:—

(lämplig som videoväska)



Väskinredning. Passar till vår serviceväska 40-241 (även 40-238 och 40-240 efter en måttjustering). Inredningen består av tre delar i måtten 520 x 380 mm.

Profilerat lock 520 x 380 x 25 mm. 30-4669 ..... 29:—

Mellanskikt som är förskuret i rutmönster. Man kan enkelt plocka bort rutor i det mönster man önskar, för sin kamera, verktyg eller instrument m.m. Mått: 520 x 380 x 40 mm. 30-4670 ..... 59:—

Bottenskikt i hårdare och mer stötupptagande material. Mått: 520 x 380 x 20 mm. 30-4671 ..... 29:—



Förvaringsboxar. 3 boxar i ett set, mått 465 x 285, 445 x 275, 425 x 265 mm, höjd 145 mm. Samtliga boxar har fönster på ena gaveln. Ett perfekt sätt att hålla ordning i källare, garderob, barnkammare och lekrum. Material; box board. Färg blå. 40-3751 ..... 129:—



Assorter-box. Locket har skjutlås för säker transport. Locket bakkant sitter fäst med tre brottsäkra gångjärn. Boxen finns i två storlekar och fyra olika fackindelningar.

Nr	Ant.fack	Mått mm	Pris
30-4655	7	175 x 145 x 32	29:—
30-4656	12	175 x 145 x 32	29:—
30-4657	9	240 x 195 x 42	49:—
30-4658	18	240 x 195 x 42	49:—



Förvaringsfack Ergo box med handtag både i bak- och framkant. Handtaget bak nedfällbart. En kraftig back för tyngre förvaring.

Nr	Mått mm	Pris
30-4638	375 x 168 x 111	35:—
30-4639	375 x 210 x 136	49:—
30-4640	375 x 280 x 188	79:—



Plockback Ergo-box, i tre olika storlekar. Levereras i 4-pack med monteringskena. Nr Mått/back Tot.mått Pris  
30-4635 125 x 100 x 50 500 mm 23:—  
30-4636 125 x 130 x 75 500 mm 33:—  
30-4637 125 x 180 x 100 500 mm 47:—



Compact 15, den nya generationens verktygslåda. Rostar inte, helt formstabil, motståndskraftig mot kemisk påverkan. Levereras med lösa mellanväggar (avdelare).

Nr	Mått mm	Pris
40-4641	425 x 215 x 170	198:—



Assorter-låda med bärhandtag och 16 löstagbara plastaskar, totalt 27 olika fack.

Nr	Ant.fack	Mått mm	Pris
40-4659	27	340 x 265 x 57	139:—

Single-Box med kraftigt skjutlås. Boxen har ett löstagbart plan med 3 stora fack och ett fast plan med 17 små fack. Kraftigt handtag.

Nr	Mått mm	Pris
30-4642	275 x 215 x 80	98:—



29:—

Reseset, en "bra att ha sats" vid resa. Innehåller nagelklippare, sax, nagelfil, säkerhetsnålar, knappar, sytråd, nålar, trådpåträdare, sprättare, tryckknappar. Lev. i etui. 24-3280 ..... 29:—



**Sortimentskåp.** Storlek 551 x 306 x 146, innehåller 37 plastlådor, en sats mellanväggar medföljer. 40-3249 ..... 198:—



**Sortimentskåp.** Storlek 551 x 306 x 146, innehåller 60 plastlådor, en sats mellanväggar medföljer. 40-3363 ..... 198:—



**Sortimentskåp.** Passar utmärkt till skruv, bult, krokar, sytillbehör etc. Se våra sortimentförelag! Mått 150 x 306 x 146, en sats mellanväggar medföljer. 40-3362 ..... 59:—



**Sortimentskåp.** Storlek 281 x 306 x 146, innehåller 18 plastlådor, en sats mellanväggar medföljer. 40-3364 ..... 110:—

**Mellanväggar** i plast, passande hobbykåp 40-3249, 40-3362 - 3364. Lev. i 20-förp.  
Nr Mått Pr/förp.  
20-3887-1 50 x 30 mm 15:—  
20-3887-2 135 x 50 mm 30:—

**KÖPINFORMATION SE SID 312**



**Universallåda** av polypropylenplast. Mått hopfärd L x B x H 370 x 170 x 180 mm. Lådan har 3 insatser. 40-4056 ..... 89:—

**Universallåda** enl. ovan. Mått hopfärd L x B x H 320 x 148 x 150 mm. Lådan har 2 insatser. 40-4057 ..... 59:—



**Fiskellåda**, helt i plast. Utrustad med sex ledade lådor med totalt 28 små fack, dessutom ett stort utrymme i lådans botten (430 x 230 x 120 mm). Lådans totalmått 470 x 260 x 280 mm. Låsbar med hänglås. 40-4629 ..... 139:—



**Verktygskorgen** - en gammal hantverkaridé i modern tappning. Stående verktygsförvaring över-skådligt - lättkomligt. Fällbart handtag - utdragbara lådor för småsaker - två flyttbara sidostöd - spår för mejslar, tänger o. likn. Kraftig tålig konstruktion 315 x 245 x 195 mm. 30-2625 ..... 169:—



**Profi-Workshop, verctygspanel** för hobbyverkstaden. Panel i stål och krokar i 12 modeller. Krokarna är glasfiberarmerad nylon med förkromade stålspjut. Lätta att montera och flytta. Sitter stadigt. 40-4643 ..... 98:—

Krokar.		Bild	Ant.	Innehåller	Pr/sats
Nr					
30-4644	1	6	st	3 x 30,2 x 60,1 x 90	49:—
30-4645	2	4	st	2 x 30,2 x 60	49:—
30-4646	3	6	st	3 x 25,2 x 50,1 x 75	49:—
30-4647	4	4	st	2 x 40,2 x 50	49:—
30-4648	5	4	st	2 x 17,2 x 50	49:—
30-4649	6	6	st	2 x 12,2 x 18,2 x 24	49:—
30-4650	7	4	st	4 x 75	49:—
30-4651	8	4	st		49:—
30-4652	10	4	st		49:—
30-4653	11	1	st	235 x 144 x 47	49:—
30-4654	12	1	st	50 x 94 x 70	49:—

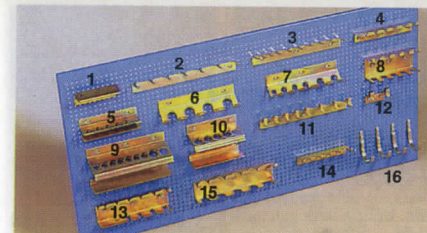

**Verktygstavla** i blå epoxylackerad stålplåt. Mått 960 x 480 mm. Perforerad med hålavstånd 1/2" 12 mm. Passande krokar enl. nedan. Dessa är samma som till verktygsvagnen. Levereras utan krokar. 40-3922 ..... 159:—

Nr	Hållare för	Pris
30-3876-1	knubbmejslar	20:—
30-3876-2	ringnycklar 17-24	29:—
30-3876-3	ringnycklar 8-17	27:—
30-3876-4	ledhylsor	25:—
30-3876-5	bits	27:—
30-3876-6	blocknycklar 18-27	25:—
30-3876-7	blocknycklar 8-19	26:—
30-3876-8	spärnyckel-detaljer	33:—
30-3876-9	dorn + tånghållare	44:—
30-3876-10	5 tänger	37:—
30-3876-11	hylshållare 1/2", 8 st	29:—
30-3876-12	hylshållare 1/2", 2 st	15:—
30-3876-13	6 skruvmejslar	35:—
30-3876-14	div. verktyg	24:—
30-3876-15	större skruvmejslar	29:—
30-3876-16	sladdlampor etc. 4 st	Pr/fp 13:—
11-1829	Förp. 20 st	7:—

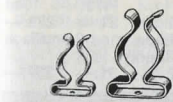

**Verktygshållare 21-136** av fjäderstål. Blankförzinkade. Måttet anger gripvid diam.

Storl.	10 st	100 st
10 mm	8:—	60:—
13 mm	10:—	75:—
19 mm	15:—	115:—
28 mm	19:—	140:—
38 mm	37:—	279:—

**Sats med 10 st verktygshållare**, 2 st av varje storlek 21-136. 21-137 ..... 18:—



**Redskapshållare.** Passar för redskap med skaftdiam. upp till 32 mm. Levereras i förpackning om 4 st, inkl. skruv och plugg. 30-4334 ..... 49:—

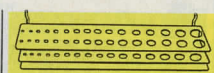

**Borrhållare** för 32 st borrar håldiam. 3-14 mm. 20-4326 ..... 46:—



**Tånghållare.** 20-4327 ..... 8:50



**Kroksats** med 52 st sorterade verktygskrokar för perforerade plattor. Enkla krokar utan stödklack. Ytbehandlade. 30-1947 ..... 18:—

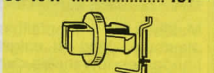

**Krokshållare** för verktygskrok utan stödklack. Passar i perforerad masonit. 16 st per sats. 20-1847 ..... 7:—

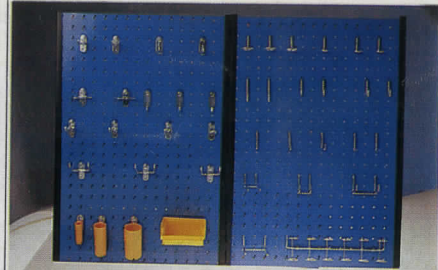

**Verktygstavla** av hård perforerad masonit storlek 40 x 60 cm per sektion (tot. ca 80 x 60 cm), kantlister av trä och plast. Målade med blank smutsavvisande lackfärg, röd eller blå. Nedanstående verktygskrokar passar på tavlan, som ger en tydlig ordning åt verktygen i verkstäder, garage, hobbyrum m.m. Säljes per par. Ange färg. Krokar ingår ej. 40-610 ..... Per par 149:—

**Verktygskrokar** i ett sortiment med 25 olika passande ovanstående tavla (högra tavlan). 30-1786 ..... Per sats 72:—

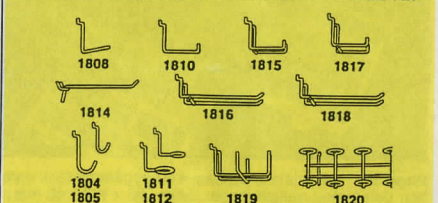

**Verktygskrokar**, av galv. metalltråd utan stödklack enl. bild. Måttet anger hållarens öppning eller längd. Pris per förp.

Nr	Mått	Förp.	Pr	Nr	Mått	Förp.	Pr
20-1804	14 mm	5 st	6:—	20-1815	50 mm	1 st	6:—
20-1805	24 mm	5 st	6:—	20-1816	125 mm	1 st	7:—
20-1808	40 mm	5 st	6:—	20-1817	50 mm	1 st	7:—
20-1810	50 mm	5 st	7:—	20-1818	125 mm	1 st	8:—
20-1811	15 mm	5 st	8:—	20-1819	80 x 80	1 st	8:—
20-1812	23 mm	5 st	8:—	20-1820	20 mm	1 st	22:—
20-1814	100 mm	1 st	6:—				

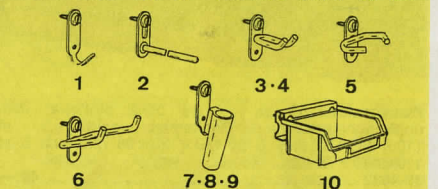

**Hängningssystem, PROFF**, för plåtpanel och perforerad masonit. Monteras stadigt med medf. plåtskruv. Mått i mm anger hållarens öppning x längd.

Nr	Mått mm	Pr 5 st	Nr	Mått mm	Pr 5 st
20-3025-1	23	24:—	20-3025-6	40 x 50	34:—
20-3025-2	100	44:—	20-3025-7	13 x 50	49:—
20-3025-3	7 x 38	25:—	20-3025-8	26 x 75	49:—
20-3025-4	11 x 64	34:—	20-3025-9	38 x 75	49:—
20-3025-5	43 x 20	36:—	20-3025-10	105 x 96 x 45	104:—

**Verktygskrokar** typ PROFF. Sortiment med 25 olika (vänstra tavlan). 30-3025-11 ..... 169:—  
**Verktygstavla** PROFF av lackerad stålplåt 12 x 370 x 980 mm. 40-3141 ..... 169:—



**Porta-Fix 6** - ett transportabelt smådelsmagasin i kraftig konstruktion. 12 st lagerbackar (85 x 95 x 45 mm) av etenplast med genomskinligt dammskydd. Vikt 1,8 kg. Storlek 360 x 100 x 350 mm. (Med varje magasin medföljer ett gängjärn. Vid köp av två Porta-Fix kan man lätt göra en hopfällbar smådelsväska som bilden.)  
40-2846 ..... 189:--

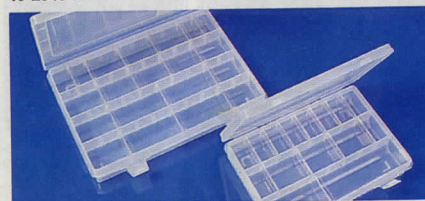

**Plastlåda** med rejåla snäpplås. 4 långsgående fack som kan delas med mellanväggar. Mått 255 x 180 x 40 mm.  
40-4335 ..... 29:--  
**Plastlåda** som ovan men med 3 långsgående fack. Mått 205 x 140 x 40 mm.  
40-4336 ..... 23:--



**Plockbackar, 15 st**, i tre olika storlekar inkl. upphängningsskena. Backarnas mått: 5 st 110 x 170 x 50 mm, 5 st 110 x 125 x 65 mm och 5 st 110 x 170 x 76 mm.  
30-4632 ..... 49:--

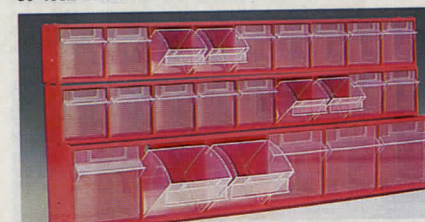

**Smådelsmagasin** med utfällbara plastfack. 18 st små och 6 st stora fack. Totalt mått: 600 x 270 x 90 mm.  
30-4633 ..... 169:--



**Förvaringslåda** av stabil slagtlåg plast. Storlek 185 x 105 x 32 mm. Finns i svart, blå eller transparent färg. Uppge färg.  
31-92 5-fack  
31-93 10-fack  
31-91 15-fack end. svart  
Pr st 16:-- 10 st 112:--

**9:--**



**"Egons Låda"**. Plockback av stabil plast. Med hållare för vägg, lätt att haka av. Storl. 160 x 105 x 75 mm. (Skruv ingår ej).  
Nr Pr st 10 st  
31-6 9:-- 72:--



**Sortimentlåda** av plast, delad i 5 fack jämte 8-delat innerfack förbundet med skenor till locket. En låda som rymmer mycket men som är så liten att den går i fickan, 21 x 11 x 4 cm.  
Nr Pr st 10 st  
31-145 24:-- 189:--



**Multibox**, ihopfällbar plockback. Med ett enkelt handgrepp förvandlas den till en praktisk back. Mått hopfäld 48 x 35 x 6 cm, uppfäld 48 x 35 x 24 cm, 32 liter.  
44-1862-3 Röd 87:--  
44-1862-5 Blå 87:--



**Ställ** av svart plast med plats för 5 st sortimentlådor (31-91, 31-92 eller 31-93. Se sid 84.) Passar även VHS-kassetter. (Utan lådor).  
31-90 ..... 29:--



**Plastlåda** av hård plast m. glasklart lock. Stapelbara. Storlek 27 x 15,5 x 4 cm. Osorterade färger.  
**Plastlåda** med 18 småfack.  
Pr/st 10 st  
31-81 31:-- 259:--  
**Plastlåda** med 6 småfack och 3 större fack.  
31-82 31:-- 259:--



**Förvaringslåda** av färgad plast med genomskinligt lock. Praktisk för skruvar, muttrar osv.  
Storlek 18 x 13 x 4 cm.  
31-586 Fack enl. bild  
31-587 Utan fack  
Pr st 23:-- 10 st 195:--



**Plastask** med lock. Helt glasklar. Storlek 80 x 25 x 20 mm.  
Nr 10 st 100 st  
31-218 27:-- 198:--

**Plastask** med lock. Grön. Storlek 56 x 36 x 16 mm.  
Nr 10 st 100 st  
31-223 15:-- 128:--

ORDNING OCH REDA! ETT FÖRSTKLASSIGT STABILT OCH SÄKERT SYSTEM, GÖR DITT GARAGE TILL ETT MÖNSTER AV ORDNING OCH REDA

Alla enheter är av blankförzinkat rundstål och rostlar ej. Levereras komplett med skruv och plugg.

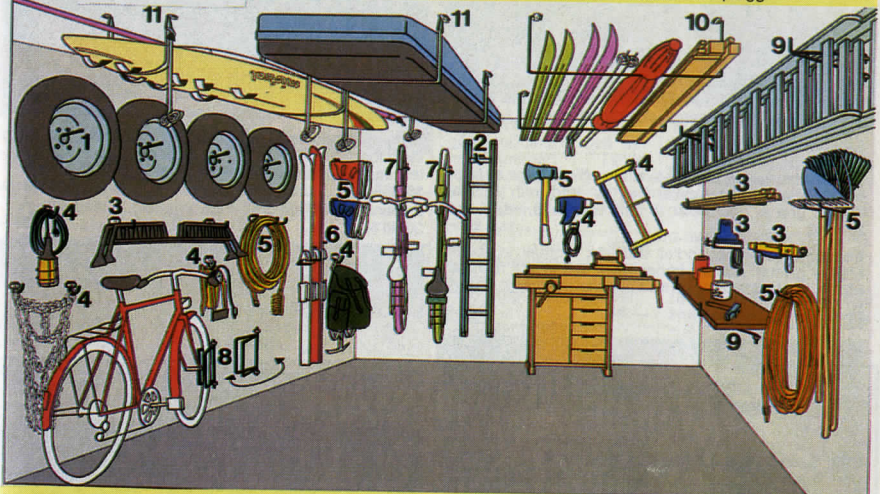

Pos.	Nr	Univ.krok f. tung belastning	Pris/st	Nr	Cykelstall svängbart	Pris/st
1.	30-3941	Univ.krok f. lättare belastn.	29:--	8.	Super Konsoll, tål tot. 80 kg, svängbar	129:--
2.	30-3942	Krok f. virke, verktyg etc.	32:--	9.	Universalsbygel	85:--
3.	30-3943	Rundkrok f. el-verktyg	32:--	10.	Skidlåda-lift, perfekt även för skidor, surfbärda, stegar etc.	75:--
4.	30-3944	Krok f. pjåxor, krattor etc.	27:--	11.	Borrmall finns på förpackningen, för enkel uppsättning.	99:--
5.	30-3945	Krok f. skidor	54:--			
6.	30-3946	Krok f. cykel	39:--			
7.	30-3947		32:--			

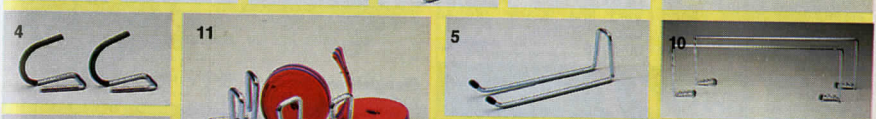

**39:--**

**Krokar, 3 st** plastade krokar lämpliga för upphängning av spadar, krattor och liknande skiftverktyg med upp till 32 mm diam. Krokarna är plastdoppade. Sats med 5 hållare med skruvar.  
30-3467-1 12:-- 49:--  
30-3467-2 13:-- 55:--  
30-3467-3 14:-- 59:--  
30-1948 ..... 19:--

**Verktygshållare** för upphängning på vägg av spadar, krattor och liknande skiftverktyg med upp till 32 mm diam. Krokarna är plastdoppade. Sats med 5 hållare med skruvar.  
30-1948 ..... 19:--

**Upphängningssats**, dopplastade stålкроkar, 5 st fjädrande hållare för skiftverktyg, 2 + 2 trågångande krokar, 5 st verktygshållare för spadar, krattor etc. Ett perfekt bassortiment för garaget.  
30-3878 ..... 39:--



**Sekatör med roterande handtag** för mindre påfrestning på handleden. Helhärdat skär och motskär. Skänklar av grafit, lättare än aluminium, starkare än metall. Längd 20 cm.  
30-4201 ..... 285:—

**Sekatör med skarpslipad stålskär** och skänklar av formpressad plåt. För beskärning av träd och buskar. Klipper grenar upp till Ø 15 mm. Längd 19 cm.  
30-4202 ..... 95:—

**Sekatör**, Xyalan-behandlat stålskär. Mothåll av metall. Klipper grenar, gummi, kabel, plast och mjuka metaller. Större klippkapacitet än traditionella sekatörer. Längd 20 cm.  
30-4203 ..... 128:—



**Såg**, Sandvik XT tandning med överlägsen skärpa. Ger den finaste snittytan på alla slags kvistar och grenar. Fällbar klinga med säkerhetslås. Greppvänligt handtag. Lämplig för beskärning, jakt, camping etc. Längd hopfälld 23 cm.  
30-4200 ..... 143:—

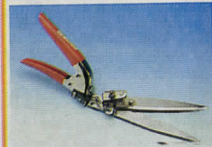

**Grässax**. Plastöverdragna handtag. Handtaget är ställbart i 3 lägen. Längd 34 cm.  
30-4206 ..... 79:—



**Topsax** med justerbar skafthylsa, 22-27 mm. Utbytbar skär. Levereras med lina. Klarar grenar upp till 30 mm.  
30-4208 ..... 228:—



**Häcksax**. Finslipade, härdade raka stålskär. Rostskyddsbehandlade. Den bakre delen på ena skäret är sågtandat för fasthållande av grenar. Tråhandtag. Längd 53 cm.  
30-4204 ..... 179:—

**Häcksax**. Härdade och vägformade stålskär. Rostskyddsbehandlade. Gummibuffertar som tar upp stöten när man klipper igenom. Handtag av plast. Längd 50 cm.  
30-4205 ..... 226:—

**Röjsax**, lätt och välbalanserad. Xyalan-behandlat skär och mothåll av aluminium som är utbytbara. Klarar grenar upp till 30 mm. Längd 75 cm.  
40-4207 ..... 249:—

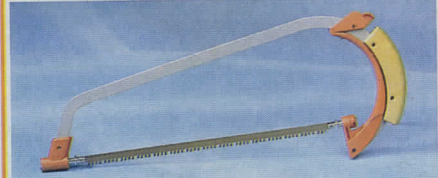

**Gren- och kvistsåg** för beskärning av träd etc. Bladet är inställbart i flera fasta lägen för både höger- och vänstergång. Tandspetshärdat blad (14").  
30-4584 ..... 129:—  
**Reservblad 14" för gren- och kvistsåg**. 5 tänder/tum.  
20-4614 ..... 29:—



**Kvistsåg**, med stångfäste. Stålblad 40 cm något böjt för ansning, kvistsågning m.m.  
30-1604 ..... 143:—



**Trädgårdsredskap**. Satsen innehåller 5 robusta handredskap. 2 planteringspador, 1 maskroslockare, 1 handgrep samt 1 uppluckrare.  
30-4211 ..... 64:—



**Slanghållare** av plast för väggmontage. Tar 30 m 1/2" slang. Försedd med uttag för krankopplingar och tillbehör.  
34-3308 ..... 15:—



**Knäskydd**, av PVC-plast. Bra vid golv- och trädgårdsarbete, par förp.  
30-3507 ..... 69:—



**Slangvagn**, av galvat stål och kraftiga plastdetaljer. Plats för 60 m 1/2" slang. Slang medföljer ej.  
40-3804 ..... 265:—



**Handdusch** lämplig för trädgård, biltvätt, m.m. Duschen har 5 olika möjligheter från finaste vattendimma till riktad stråle.  
20-3515 ..... 34:—



**1 Grundsats** inkl. krankoppl. snabbkoppl. och munstycke.  
24-2021 ..... 75:—  
**2 Krankoppling** 1/2" och 3/4"  
24-2023 ..... 17:—  
**3 Krankoppling universal**.  
24-2024 ..... 38:—  
**4 Snabbkoppling** 1/2".  
24-755 ..... 23:—  
**5 Skarvkoppling**.  
24-754 ..... 15:—

**10 Vattenspridare** med 15-håls spridararm och aluminiummedar. Täcker 12 x 15 m. (180 m²)  
34-2018 ..... 79:—  
**11 Vattenspridare** 360° med fäste  
34-794 ..... 41:—  
**12 Handdusch**.  
34-792 ..... 43:—  
**13 Sprutpistol**, justerbar.  
34-937 ..... 39:—  
**14 Strålmunstycke**.  
34-791 ..... 34:—  
**15 Multisprinklerpistol** m. flerfunktionsmunstycke. En kombination av fullt justerbart sprutmunstycke och ett sprinklerhuvud.  
34-3072 ..... 109:—  
**0-ringsats**, innehåller 4 st. ringar för kopplingar  
24-3071 ..... 9:—  
**16 Trädgårdsslang** av armerad PVC. inre diameter 1/2".  
49-140 ..... Pr 20 m 67:—



**Mässingskopplingar för trädgård**  
**Sprutpistol**, justerbar. Lev. med adapter.  
34-2159 ..... 43:—  
**Skarvkoppling** slang mot slang 1/2".  
24-2053 ..... 27:—  
**Skarvkoppling**  
24-2052 ..... 16:—  
**Snabbkoppling** med vattenstopp för 1/2" slang.  
24-2051 ..... 39:—  
**Snabbkoppling** för 1/2" slang.  
24-2050 ..... 30:—  
**Krankoppling** utvärdig gänga, 3/4".  
24-2049 ..... 17:—  
**Krankoppling** invärdig gänga, 3/4".  
24-2048 ..... 21:—  
**Krankoppling** invärdig gänga, 1/2".  
24-2047 ..... 21:—

**DAGS ATT KOMPOSTERA!**  
Mindre avfall och värdefull jordförbättring för Din trädgård.



**Kompostkvarn** för att fördela kvistar, perenner, gamla plantor, grönsaksavfall, klipp från häckar och buskar etc. Kvarnen kan ta upp till 25 mm diameter. Utrustad med överbelastningsskydd och säkerhetsbrytare. Effekt 1300 W, vikt 20 kg. Säljes så långt lagret räcker.  
40-4314 ..... 1795:—



**Kompostbehållaren "Mullmaja"** är en särskild behållare för köksavfall. Isolerad för året-runt-bruk. Lukt- och lufttät. Rymmer 100 liter och väger mindre än 3 kg.  
40-4589 ..... 998:—



**Trädgårdsbelysning SHADED**, 24 Volt. Ett flexibelt sätt för "Gör-det-själv"-installation. Startset levereras komplett med 4 lampor, transformator och 15 m kabel. Transformatorn har kapacitet för ytterligare 2 lampor. Totalhöjd 85 cm.  
44-3338 ..... 795:—  
**SHADED extra lampa**, exklusive kabel och transformator.  
44-3078 ..... 149:—  
**Glödlampa**, 10 W, för ovanstående lampor. 2 st/fp.  
24-3084 ..... 18:—



**Häcksax** eldriven. Snittlängd 47 cm. 220 V/400 W, vikt 3,2 kg.  
40-4576 ..... 775:—

INBROTTSKYDD I KONSTSMIDE. För källarfönster, gillestuga, sommarstuga och verandadörrar

Med enkla verktyg får Du ett effektivt inbrottskydd utan dyra installationskostnader. Detta inbrottskydd består av ett modulsystem, Du väljer själv Din personliga design. Allt smide är 12 mm och svart pulverlackat järn.



31-1748



31-1756

- 31-1748 Rosett i kromaterat stål, skruv ingår ..... 59:—
- 31-1756 Fäste, monteringshylsa. L. 80 mm. .... 39:—
- 41-1757 Ornamentstav, längd 1300 bredd 180 mm. .... 275:—

- 41-1758 Stav, längd 1300 mm. .... 82:—
- 41-1759 Stav, längd 750 mm. .... 62:—
- 41-1760 Ornamentstav, längd 750 mm. .... 119:—
- 41-1761 Ornamentstav, längd 750 mm. .... 275:—

Skruv, träskruv med försänkt huvud och envägsspår, säkerhetsskruv. förp. 10 st.

Pris/förp.

- 11-1765-1 5,5 x 50 mm 15:—
- 11-1765-2 5,5 x 38 mm 15:—

OBS! Vid användning av envägsskruv skall Du alltid förborra eller först prova med vanlig skruv.

Ställbart fönstergaller.

Tillverkat av 14 mm rundjärn och vinkeljärn 40 x 40 x 3 mm. Ställbart från 75 till 150 cm. Pulverlackat i vitt eller svart. Ange färg.

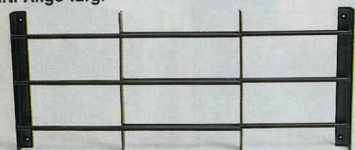

Fönstergaller med 2 rundjärn. Täcker längd 75-150 cm, höjd 45 cm.

40-4607 ..... 495:—

Fönstergaller med 3 rundjärn. Täcker längd 75-150 cm, höjd 60 cm.

40-4608 ..... 595:—

Båda gallren levereras med säkerhetsskruv. Montering kan göras både i sid och front. Enkel montering.

Ornament som dekoration. Trycks fast på rundjärnet. Pulverlackat i vitt eller svart. Ange färg.

30-4609 ..... 98:—

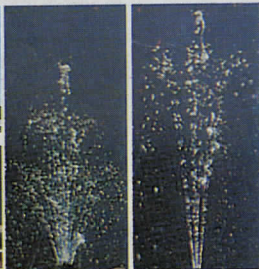

Bordsfontän för inomhusbruk. Levereras komplett med tre olika fontänhuvuden. Teleskopiskt fontänrör för justering av vattenhöjd. Flödeskontroll samt möjlighet att göra vattenfall. Mått: 100 x 90 x 70 mm. 220 V/10 W.

44-3174 ..... 439:—



41-1759

41-1760

41-1761

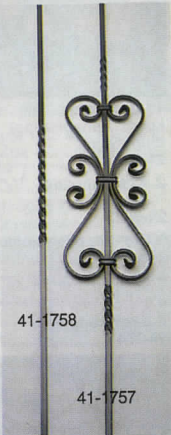

41-1758

41-1757

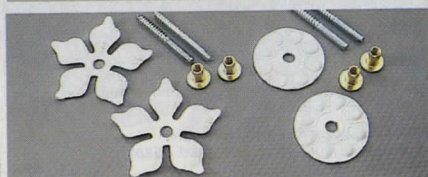

Fönsterregel för inåtgående fönster. Skruvas i karm, låses med sexkantmutter M10. Lev. komplett med skruvstift, mutter och sexkantnyckel. Rosetten vit, pulverlackad. Lev. i parförpackning.

30-4610 Rosett ..... 49:—

30-4611 Blomma ..... 49:—



Fontänpump. Levereras med en 24 volts/60 VA transformator. Justerbara fontänhuvuden reglerar vattenflödet och vattenfall. Kan anslutas till pumpar antingen som kombinerat fontänpump/vattenfall eller separat vattenfall. Max vattenhöjd 2.4 m. Fontänhöjd 1.9 m. Motor kapacitet 40 W.

44-2901 ..... 925:—

Dammfolie i PVC 0.5 mm tjock. Ruttar ej, UV-beständig, köldbrotts-säker och motståndskraftig mot rötter. Lätt att lägga ut. Mått 3 x 2.8 m = 8.4 m<sup>2</sup>. Färg svart.

44-2902 ..... 325:—



Grindbeslag av elförzinkat stål, svart mattlackerade. Ett kraftigt beslag mycket lämpligt för grindar och grova ytterdörrar. Skruvar, brickor och muttrar medföljer.

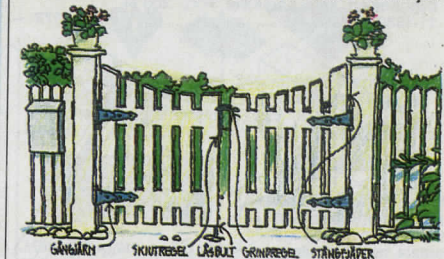

31-1723

31-1725

31-1724

Gångjärn. Mått 220X50 mm. Sprint med trögänga.

31-1723 ..... Pr par 68:—

Gångjärn. Mått 220X50 mm. Sprint för genomgående montering.

31-1724 ..... Pr par 77:—

Gångjärn. Mått 230X200 mm.

31-1725 ..... Pr par 77:—



Fjäder för stängning av grind/dörr. Mått 400X40 mm.

31-1720 ..... 55:—

Låsbult, längd 300 mm.

31-1721 ..... 35:—

Svetsmodul av betat järn, material 15 x 4 mm, lätt anslut. Du kan enkelt svetsa: ljusstake, grytunderlägg, eldhund, fotskrapa, väggdekorationer, amplar, konsoller, staket etc. Det finns mängder av möjligheter, använd Din egen fantasi.

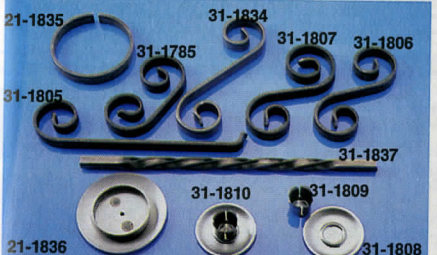

21-1835

31-1834

31-1805

31-1785

31-1807

31-1806

31-1837

21-1836

31-1810

31-1809

31-1808

Nr	Storlek	Pris/st
31-1785	120 x 60 mm 2 kurvor	11:—
31-1805	250 x 60 mm 1 kurva	11:—
31-1806	146 x 55 mm S kurva	11:—
31-1807	148 x 65 mm S kurva	12:—
21-1808	Ljusmanchett	2:50
21-1809	Ljushållare 23 mm (kronljus)	3:—
21-1810	Dito kompl. monterad	6:—
21-2064	Ljusmanchett	2:50
21-2062	Ljushållare 20-22 mm (antikljus)	3:—
21-2063	Dito kompl. monterad	6:—
21-1835	Ring ø 100 mm.	10:—
31-1834	187 x 55 S kurva	12:—
21-1836	Ljushållare med manchett för ljus ø 60 mm.	9:50
31-1837	Vriden stav 340 mm.	32:—



Antikkedja, mönstrad. Svartlackerat stål. Öglans yttermått 25 x 12 mm. Lev. i längd 3 m.

31-1908 ..... 45:—

BYGGSATSER. Med hjälp av våra svetsmoduler och Din fantasi kan Du tillverka olika saker för hemmet. Vi har hjälpt Dig genom att plocka ihop 3 satser enl. nedan. Ljusstake för blockljus, ljuskrona och 7-armed ljusstake.

Ljusstake för blockljus. Lev. komplett med alla delar. Omonterad.

31-1892 ..... 45:—

Ljuskrona för takmontering. Lev. komplett med alla delar. Omonterad.

41-1893 ..... 145:—

Ljusstake. Lev. komplett med alla delar. Omonterad.

41-1894 ..... 195:—



Använd ALLTID spik eller skruv av ankartyp till byggsbeslagen.

Ankarskruv, 4,5 x 35 mm. En härdad specialskruv för byggsbeslag, krysspårskalle. Förp. 250 st. 11-1934 ..... 172:—

Ankarspik elförz. 3,1 x 40. 500 st/förp. 34-2090 ..... 71:—

Ankarspik elförz. 4,0 x 40. 250 st/förp. 34-1809 ..... 49:—

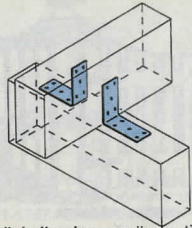

**Vinkelbeslag** används till förband av korsande balkar i klenare träkonstruktioner t.ex. car-port, uterum. Mått 93 x 93 x 3,5 bredd 40 mm. 31-1693 ..... 7:50

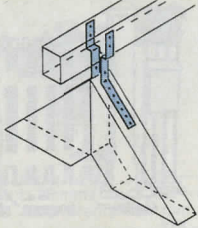

**Topplåktbeslag** används till infästning av nockbrädan, för att få nockpannan i rätt höjd. Brädmått 40 mm tjock. 31-1858 ..... 21:—

**Vinkelbeslag** används i förband av klena virkesdim. Mått 50 x 50 x 2,5 bredd 35 mm. 31-1694 ..... 4:—

**Vinkelbeslag** förstärkt används till förband av korsande balkar, vid tyngre konstruktioner. Mått 90 x 90 x 2,5 bredd 65 mm. 31-1692 ..... 9:50

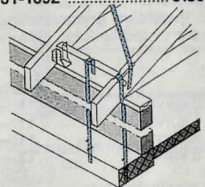

**Spikband** 10 m bredd x tjocklek 20 x 1 mm. 31-1715 ..... 76:—

**Spikbleck** används som laskplåtar i träkonstruktioner exempelvis pelare/ås i klenare konstruktioner. Mått 80 x 300 x 2,0. 31-1696 ..... 13:50

**Spikbleck** mått 120 x 300 x 2,0. 31-1714 ..... 19:—

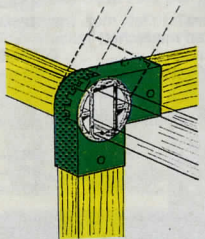

**Beslag** för konstruktion av växthus, förråd, solskydd, bättäckning m.m. Stålbart 75°-180° med 15° intervall. Passar regler 25 x 50 mm. Beslagen kan tas isär för enkel demontering och återanvändning. Nr Pr/st 12 st 31-1370 26:50 225:—

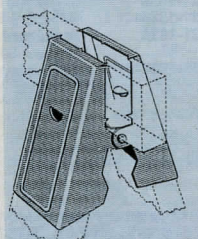

**Bockbeslag** BRUSE, av kraftig, profilerad stålplåt samt blankförzinkat. Virkesmått till benen: 45 x 100 mm. Överstykke, tjocklek ca 45 mm av valfri bredd. Beslagets mått: 105 x 115 x 195 mm. 41-1180 ..... Pr st. 55:—

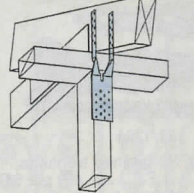

**Gaffelankare** används huvudsakligen till förankring av takstolar till underliggande konstruktioner. För virkesbredd 48 mm. 31-1784 ..... 11:—

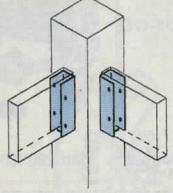

**Brädhällare** används för att hänga in brädor i t.ex. staket och instängningar. Invändigt mått 23 x 95 mm. 31-1859 ..... 5:—

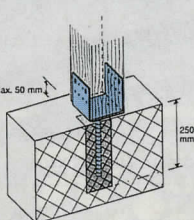

**Stolpsko** används till understöd av pelare och stolpar i byggnadskonstruktioner. Skänkelhöjd 121 mm. Mått 250 mm

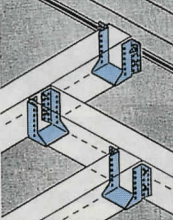

**Balksko** används som sko för balkar och åsar vid avvänglingar i klena virkesdim. t.ex. uterum. Mått 31-1695-1 45 x 96 11:— 31-1695-2 45 x 105 12:—



**Ryggåsbeslag 60°** för virke 45 x 70 mm. Ett mycket bra hjälpmedel för båt- och husvagnstäckning. 41-2071 ..... 82:—

**Vinkelbeslag** i 2 mm stålplåt, el-förzinkad. Används lämpligen tillsammans med 45 x 70 mm regler som skruvas fast med skruv och mutter i M8 (11-1315 + 11-503). 31-2065 30° ..... 39:— 31-2066 60° ..... 43:— 31-2067 75° ..... 43:— **Toppbeslag** för 8-sidiga byggnader typ lusthus för 15° taklutning. Regel 45 x 70 mm. Passande vinkelbeslag är 75°. 31-2068 ..... 387:—

KISTBESLAG

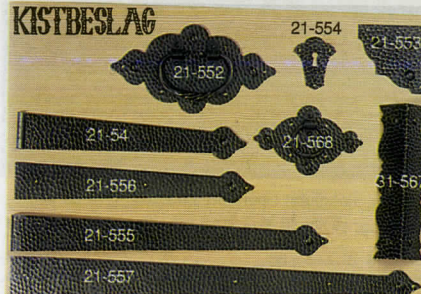

**Kistbeslag** av hamrat järn i konstsmide, välgjort arbete, kraftiga och stabila. Pr/st 10 sats

**Handtag** Storlek 12,5 x 8 cm 21-568 27:— (20 st) 475:—  
**Handtag** Storlek 20 x 10,5 cm. 21-552 47:— (20 st) 795:—  
**Hörnplåt** Storlek 8 x 8 cm. 21-553 6:— (40 st) 205:—  
**Nyckelskylt** Storlek 5 x 6 cm. 21-554 4:70 (10 st) 39:—  
**Lockbeslag** Längd 38 cm. 21-555 11:— (20 st) 189:—  
**Lockbeslag** Längd 48 cm. 21-557 15:— (20 st) 259:—  
**Framstolpe** Längd 27,5 cm. 21-556 11:— (20 st) 187:—  
**Hörnbeslag** 31-567-18 Höjd 18 cm 16:— (40 st) 583:—  
 31-567-27 Höjd 27 cm 19:— (40 st) 643:—  
 31-567-34 Höjd 34 cm 21:— (40 st) 698:—  
 31-567-40 Höjd 40 cm 23:— (40 st) 805:—

**Kistgångjärn** av hamrat järn i konstsmide. Bredd 4 cm. Längd uppfällt 50 cm. Fästes på lockets insida och kistans baksida. Pr/st 28:— Pr/10 sats 28:— (20 st) 469:—

**21-54** Pr/st 28:— Pr/10 sats 28:— (20 st) 469:—  
**Kistbeslagsats**, innehållande erforderliga beslag till en kista enl. illustrationen, utom gångjärn och hörnbeslag. Satsen består av 11 detaljer. (2 st 21-552, 555, 556, 4 st 553 och 1 st 554.) Pr/st 149:— Pr/10 sats 1275:—

31-570 Pr/st 149:— Pr/10 sats 1275:—



**Byggsats** till dalakista. Av 12 mm furuplywood, lock av 12 mm furulamell och profilerade lister. Alla detaljer utom listerna är tillskurna och färdiga för hopsättning. Listerna geras lätt vid monteringen. Fyra svarvade fötter av björk, erforderlig dyckert och kistlås med nyckel samt gångjärn för lockets insida medföljer satsen. Kistans mått: 485 x 375 x 220 mm. Inredning: ett mindre fack med lock. Byggnadsbeskrivning medföljer. OBS! Levereras trävit och utan beslag. (Hörnbeslag 31-567-18, hörnplåt 21-553 samt handtag 21-568 passar.) 44-800 ..... 415:—

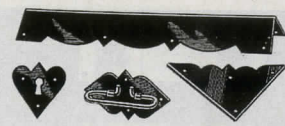

**Kistbeslagsats** med 4 st 34 cm höga hörnbeslag, 2 handtag, 4 hörnplåtar och 1 nyckelskylt. Tillverkat av slät, ohamrad grå järnplåt. 31-585 ..... 78:—

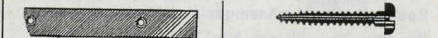

**Skruvsats**. Består av 100 st oxiderade järnskruvur m. lågt kullrigt huvud. Satsen passar till en kistbeslagsats med hörnbeslag och gångjärn. 11-625 ..... 12:50

**Möbelgångjärn** av 0,6 mm järnplåt med skruvhål. Bredd uppfällt 31 mm. Längd 50 cm. förnicklade eller i mässingfärg. Nr Färg Pr/st 10 st 31-580 Förr. 9:50 79:— 31-581 Mäss. 8:50 71:—

**Gångjärn** lika föregående men bredd uppfällt 20 mm. Nr Färg Pr/st 10 st 31-578 Förr. 8:50 71:— 31-579 Mäss. 8:— 66:—



**Beslag** av hamrat järn med svart ytbehandling. Välgjort svenskt konstsmide passande på skåpdörrar och byrå-lådor i gammal allmogestil. Skruv medföljer. Fot för dalakista m.m. svarvad av björk. Diam. 70, höjd 48 mm. 31-525 ..... Pr st 14:—

**21-558 Handtag**, ledat. Storl. 125 x 40 mm. Pr st 28:—  
**21-551 Nyckelskylt**. Storlek 80 x 33 mm. Pr st 5:50  
**21-559 Handtag**, fast. Storl. 125 x 40 mm. Pr st 20:—

**Gångjärnsats**. Består av två gångjärn, en nyckelskylt samt erforderligt antal skruvar för montering. Tillv. av slät, ohamrad svart plåt. — för falsad dörr, fals 10 mm (se bilden). 21-828 ..... 41:—  
 — för falsad dörr, utligg 4 mm. 21-827 ..... 41:—



**Byggsats** till dalakista. Av 12 mm furuplywood, lock av 16 mm furulamell och profilerade lister. Alla detaljer utom listerna är tillskurna och färdiga för hopsättning. Listerna geras lätt vid monteringen. Fyra svarvade fötter av björk, erforderlig dyckert och kistlås med nyckel medföljer satsen. Att göra denna dalakista är ett lätt och trevligt hobbyarbete som kräver ett minimum av verktyg. Kistans mått: 635 x 435 x 315 mm. Inredning: ett mindre fack med lock. Byggnadsbeskrivning medföljer. OBS! Levereras trävit och utan beslag (hörnbeslag höjd 27 cm passar). 44-790 ..... 598:—



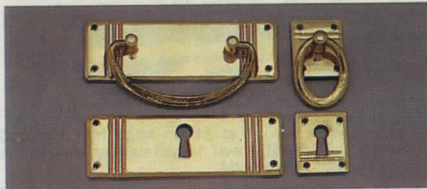

Beslag i polerad mässingsplåt. Inkl. dekorskruv.

- Handtag, 90 x 30 mm. 2/fp. 31-1863 ..... 48:—
- Nyckelskylt, 90 x 30 mm. Pr/st. 31-1864 ..... 15:—
- Ring med skylt, 24 x 29 mm. 2/fp. 31-1865 ..... 32:—
- Nyckelskylt, 24 x 29 mm. Pr/st. 31-1866 ..... 12:—

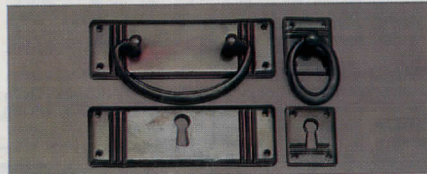

Beslag i antioxiderad mässingsplåt. Inkl. dekorskruv.

- Handtag, 90 x 30 mm. 2/fp. 31-1867 ..... 55:—
- Nyckelskylt, 90 x 30 mm. Pr/st. 31-1868 ..... 18:—
- Ring med skylt, 24 x 29 mm. 2/fp. 31-1869 ..... 36:—
- Nyckelskylt, 24 x 29 mm. Pr/st. 31-1870 ..... 13:—



Beslag, zinkgjutet i borstad antikoxid. Inkl. skruv.

- Handtag, skruvhål cc 96 mm. 2/fp. 31-1883 ..... 49:—
- Handtag, skruvhål cc 64 mm. 2/fp. 31-1884 ..... 41:—
- Ring. Diam. 35 mm. 2/fp. 31-1885 ..... 33:—
- Kläpp. Längd 46 mm. 2/fp. 31-1886 ..... 36:—

Beslag, zinkgjutet i guldfärg. Inkl. skruv.

- Handtag, skruvhål cc 96 mm. 2/fp. 31-1887 ..... 49:—
- Handtag, skruvhål cc 64 mm. 2/fp. 31-1888 ..... 41:—
- Ring, diam. 35 mm. 2/fp. 31-1889 ..... 33:—
- Kläpp. Längd 46 mm. 2/fp. 31-1890 ..... 36:—



Beslag, zinkgjutet i borstad antikoxid. Inkl. skruv.

- Handtag, skyltmått 120 x 28 mm. Skruvhål cc 96 mm. 2/fp. 31-1875 ..... 66:—
- Handtag, skyltmått 80 x 22 mm. Skruvhål cc 64 mm. 2/fp. 31-1876 ..... 63:—
- Ring med skylt. Skyltmått 80 x 22 mm. Inkl. dekorspik. 2/fp. 31-1877 ..... 55:—
- Nyckelskylt. Skyltmått 80 x 22 mm. Inkl. dekorspik. Pr/st. 31-1878 ..... 15:—



Beslag, zinkgjutet i guldfärg, inkl. skruv.

- Handtag, skyltmått 120 x 28 mm. Skruvhål cc 96 mm. 2/fp. 31-1871 ..... 66:—
- Handtag, skyltmått 80 x 22 mm. Skruvhål cc 64 mm. 2/fp. 31-1872 ..... 63:—
- Ring med skylt, skyltmått 80 x 22 mm inkl. dekorspik. 2/fp. 31-1873 ..... 55:—
- Nyckelskylt, skyltmått 80 x 22 mm. Inkl. dekorspik. Pr/st. 31-1874 ..... 15:—



Beslag, zinkgjutet i guldfärg. Inkl. skruv.

- Handtag, skruvhål cc 96 mm. 2/fp. 31-1879 ..... 40:—
- Handtag, skruvhål cc 64 mm. 2/fp. 31-1880 ..... 28:—
- Beslag, zinkgjutet i borstad antikoxid. Inkl. skruv. Handtag, skruvhål cc 96 mm. 2/fp. 31-1881 ..... 40:—
- Handtag, skruvhål cc 64 mm. 2/fp. 31-1882 ..... 28:—
- Ring med platta, zinkgjutet i antikoxid. 2/fp. Inkl. skruv. 31-1861 Diam. 45 mm ..... 24:—
- 31-1862 Diam. 35 mm ..... 21:—



Kistlås av blankt järn inkl. nyckel. Lämpliga för Dalakistor. Passande skruv 11-1769-12.

Nr	dorndjup	mått	Pris
21-1150	25	66 x 40 x 15	15:—
21-58	30	75 x 46 x 16	14:—
21-390	40	86 x 60 x 18	16:—
21-287	50	100 x 72 x 18	21:—

Kistlås enl. ovan men med en stabilare konstruktion.

Nr	dorndjup	mått	Pris
21-1741	25	80 x 43 x 15	29:—
21-1742	30	80 x 43 x 15	29:—
21-1743	40	80 x 58 x 15	33:—
21-1744	45	80 x 63 x 15	52:—

Hänglås, 6 st med lika låsning. Tillverkade av massiv mässing och med härdad stålbygel. Levereras med 18 st lika nycklar.

31-1699 ..... Pr sats 98:—



Cylinderlås förnicklat med rosett, fallregel med 90° rörelse. Kan användas både som höger- och vänsterlås. Cylinderdiam. 16,5 mm, längd 21 mm. Regellängd från centrum 30 mm. Mått grundplatta: 42 x 16,5 x 2 mm.

Cylinderlås förnicklat med fallregel. Regellängd från centrum 30 mm. Användbart för montage på metall och trä upp till 20 mm tjocklek. Vid trämontage behövs fästbleck mått 36 x 26 x 1 mm (medföljer). Cylindern har utvändiga gänga M 19 x 1 längd 24 mm.

Kodlås för plåt- eller trämaterial, max tjocklek 8 mm. Förprogrammerad 3-siffrig kod. Kan omprogrammeras till personlig kod med 1000 olika variationer. Kromat utförande.



Hänglås i mässing, helt rostfritt utförande. Överdragna med svart vinyl. Dubbel reglad bygel samt rostfri fjäder. Lämpligt för båtar, förråd, skåp och många andra områden där det ställs höga krav på korrosionsbeständighet.

- Hänglås, 3 st, med samma nyckel. Storlek 45 x 32 mm. 24-3311 ..... 110:—
- Hänglås, 2 st, med samma nyckel. Storlek 60 x 43 mm. 24-3312 ..... 95:—



Hänglås. Kombinationslås, kan öppnas och låsas endast av den som känner koden.

24-901 ..... 73:—



Hänglås av massiv mässing med härdad stålbygel. Ett rejält utomhuslås med 2 nycklar. Finns i 4 storlekar. Mått: bredd x hela längden.

Nr	Storlek	Pris
24-312	19 x 33 mm	15:50
24-313	31 x 54 mm	19:—
24-314	38 x 65 mm	27:50
24-325	50 x 83 mm	39:—



Hänglås, kombinationslås. Lämpligt för små väskor.

21-1726 ..... 33:50

Lås av förn. järn. Storl. 60 x 40 x 9 mm. Djup till dorn 20 mm. Höger- och vänsterutförande. 1 förn. nyckel. Passande skruv 11-1769-17.

21-1154 ..... 16:—



Hänglås, klassade och godkända enligt Stöldskydds-föreningens normer.

Hänglås med 5-stifts precisionsmekanism. Låshus i massiv mässing, härdad bygel (8 mm diam.) med dubbel regling. Försäkringsklass 1. För låsning av fönster invändigt, verktyglådor, klädska etc.

Hänglås med 5-stifts precisionsmekanism. Härdad bygel (9 mm diam.) med dubbel regling. Försäkringsklass 2. För låsning av källar- och vindskontor i flerfamiljshus, båtar med vikt under 200 kg etc.

Hänglås med skivcylinder, dyrksäker låsmekanism. Brottsäker, slagsäker. Härdad bygel (11 mm diam.). Försäkringsklass 3. För låsning av motordrivna redskap, bodar, uthus och vägbommar etc.

24-2134 ..... 298:—



Kullås av mässing. 8 x 43 mm. Lev. med skruv.

21-1790 ..... Pr/st 9:—



Kullås, dubbelt av förn. järn. 10 x 47 mm. Passande skruv 11-1769-12.

Nr 31-1776 ..... Pr 10 st 32:—

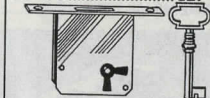

Möbellås för montering uppåt eller i vänsterdörr. Storlek 70 x 40 x 12 mm. Djup till dorn 25 mm. Med mässingfärgad nyckel.

Nr 21-756 ..... Pr st 10 st 23:— 195:—

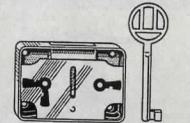

Lås av förn. järn. Storl. 60 x 40 x 9 mm. Djup till dorn 20 mm. Höger- och vänsterutförande. 1 förn. nyckel. Passande skruv 11-1769-17.

21-1154 ..... 16:—



**Dörrtrycke** av polerad mässing med rosett och nyckelskylt komplett. Skruv för genomgående hål medföljer.  
 31-2144 Mässinghandtag ..... 110:—  
 31-2145 Vit trähandtag ..... 110:—



**Handtag** för fönster och fönsterdörrar. Förkromat. Längd 95 mm, fästplatta 23 x 85 mm. Handtagen har olika låsning. Levereras med plugg och envägsskruv (envägsskruv måste användas vid montering). Rekommenderas av Svenska Stöldskyddsföreningen.  
 21-2097 Vänster ..... 195:—  
 21-2098 Höger ..... 195:—

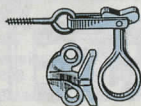

**Fönsterlås** av förn. järn (-1) eller polerad mässing (-2). Komplet med skruv.  
 Nr Pr/par 5 par  
 21-770-1 21:— 85:—  
 21-770-2 33:— 139:—

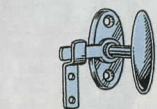

**Fönstervred** av glansfornicklad (-1) el. polerad mäss. (-2). Skruv ingår.  
 Nr Pr/st 10 st  
 21-1004-1 17:— 139:—  
 21-1004-2 18:— 149:—

Godkända svenska säkerhetslås med 9-tillhållare.

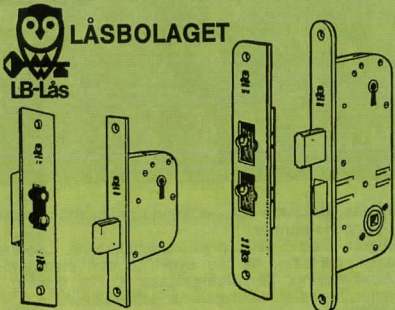

**Kompletteringslås.** Rekommenderas på entrédörrar som tillägg till befintligt cylinderlås. Levereras med säkerhetslutblock, karmstift, nyckelskylt, 3 nycklar.  
 21-1170 ..... 495:—

**Fallregellås.** Utbyteslås, svensk standard SIS 817381. Passar direkt i låsurtaget. Medför att man måste låsa dörren med tillhållarlåset. Tillbehör lika ovanst.  
 21-1171 För vänsterhängd dörr ..... 569:—  
 21-1172 För högerhängd dörr ..... 569:—

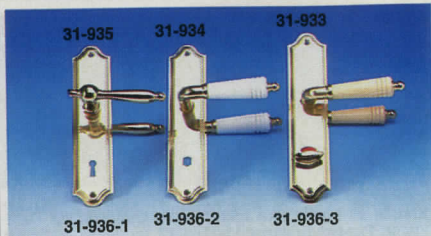

**Dörrtrycke** av polerad mässing. För festsättning med lös rosett eller lång skylt.

Nr	Material	Längd	Pr/par
31-932	Brun bets.	110 mm	89:—
31-933	Ask	110 mm	89:—
31-934	Vit	110 mm	89:—
31-935	Mässing	110 mm	108:—

**Långskylt** av polerad och lackad mässing. Lev. m. skruv. Längd 210.

Nr	Pr. par
21-936-1	49:—
21-936-2	49:—
21-936-3 Toalett	78:—



**Nyckelskylt** av polerad och lackad mässing. Lev. m. genomgående skruv. Dia. 49 mm.

Nr	Pr/par
21-1406-1 polerad	95:—
21-1406-2 oxiderad	98:—



**Rosett** lika ovan.  
 21-938 ..... Pr par 29:—



**Ytterdörrtrycke**, med retur fjäder i massiv mässing. 8 mm 4-kantpinne. För 40-60 mm dörrtjocklek.

Nr	Längd	Pr/par
31-1402-1 polerad	130	269:—
31-1402-2 oxiderad	130	315:—

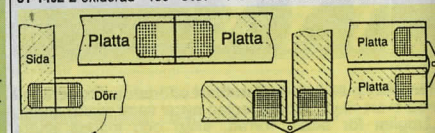

**Dörrkläpp.** Zinkgjuten, kopparfärgad. Lev. med skruv.

Nr	Diam.	Längd	Pr/st
31-2120	10 mm	22 mm	18:—
31-2121	12 mm	27 mm	19:—
31-2122	14 mm	31 mm	20:—

**Cylindergångjärn** i mässing. För dold montering.

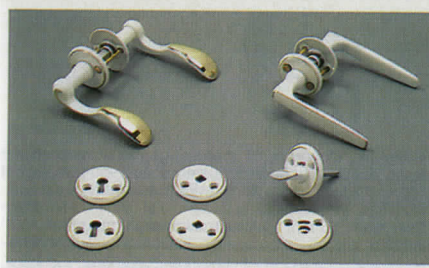

Vitt och mässing, en klassisk kombination.

**Dörrtrycken** i massiv mässing, vitlackad med avslipad dekor. Komplet med kombi.skruv.

31-2001	189:—
31-2002	139:—

**Nyckelskylt** komplett med kombi.skruv.

21-2003	36:—
21-2004	36:—
21-2005 Toalett	69:—



**Handtag, zinkgjutet.** Hålvstånd 96 mm c/c. Skruv ingår. 2/tp.

21-2022 Mässingsfärgat	39:—
21-2023 Antikoxid	39:—

**Handtag, hålvstånd 96 mm c/c.** Skruv ingår. 2/tp.

21-2017 Bok	23:—
21-2019 Vit, plast	9:—

**De korknopp** av furu för gardinstång m.m. Längd 92 mm.

Nr	Hål	Pr st	10 st
21-597	12 mm	15:—	119:—
21-598	28 mm	16:—	129:—



**Möbelknopp** av furu, naturlackade och med skruv.

Nr	Storlek mm	Pr st	10 st
21-593	31 x 27	6:50	55:—
21-594	38 x 36	7:—	59:—
21-595	58 x 43	9:—	76:—

**Knopp** av svarvad och polerad mässing med träskruv. Diam. 15 mm.

21-735	Pr st 12:—
--------	------------



**Handtag och knoppar** av trä, lämpliga för skåpluckor, garderöbsdörrar m.m. Skruvavstånd 96 mm.

Nr	Träslag	Pris/st	Pris/10
21-970	Furu	12:50	99:—
21-971	Bok	14:—	112:—
21-972	Bok	14:—	112:—
21-973	Furu	9:—	72:—
21-974	Vit	10:50	84:—

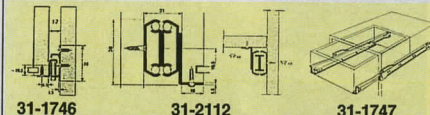

31-1746 31-2112 31-1747

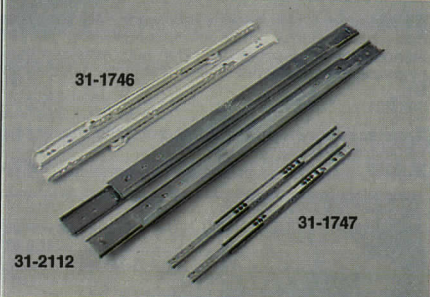

**Expansionsbeslag (glidbeslag)** av vitlackerat stål. För montering under lådan, självstängande. Tål 20 kg belastning. Inbyggnadsbredd 12 mm. Utdragsförlust när beslaget är fullt utdraget, 350 mm = 72 mm, 400-500 mm = 85 mm, 550 mm = 100 mm.

Nr	Tot. längd	Pr/par
31-1746	350 mm	45:—
31-2108	400 mm	47:—
31-2109	450 mm	49:—
31-2110	500 mm	53:—
31-2111	550 mm	59:—

**Expansionsbeslag för botten- och toppmontering.** Inbyggnadsbredd 21 mm, höjd 38 mm. Kullagrat.

Nr	Tot. längd	Pr/par
31-2112	500 mm	179:—

**Expansionsbeslag** av obeh. stål. För låddjup 370-400 mm. Beslagets totalängd 246 mm, löpskenan 241 mm. Max belastning 10 kg. Passande skruv 11-1769-18.

31-1747	Pris/förp. 24:—
---------	-----------------



**Okrossbar ståltermos** 0,35 l med 2-facks midjeväska.  
 34-3408 ..... 199:—



**Dörrstängare** för både inner- och ytterdörrar. För max dörrbredd 1250 mm. Två stängningshastigheter, först en sakt och reglerbar, sedan en slutlig stängningshastighet de sista 10° med en extra tillslagskraft. Passar både höger och vänsterhängda dörrar. Dörrstängarhusets mått: 210 x 45 x 75 mm. Silverfärgad.  
30-3890 ..... 685:—

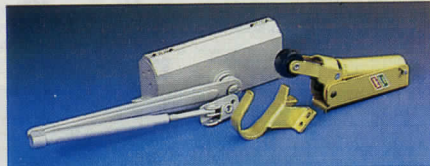

**Dörrstängare** för innerdörrar i utförande både för höger och vänster dörrar. Efter en öppningsvinkel på 95° stannar dörren i öppet läge. Den automatiska stängningszonen kan justeras i 2 eller 3 stängningshastigheter.  
30-3321 ..... 540:—

**Dörrstängare** ger en tyst och bekväm stängning. Passar till lättare dörrar för inomhusbruk.  
30-3322 ..... 225:—



**Dörrhållare** med kraftig magnet som håller dörren på plats. Komplettsats längd 9 cm.  
31-41 ..... 24:—

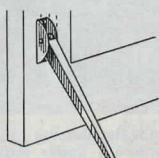

**Dörrhållare** av galvaniserad, tjock plåt. Med fjäder. Längd 39 cm. 2 st/tp. Skruv ingår.  
31-296 ..... 39:—



**Dörrstopp** i svartgummi. Konisk till 27 mm. Parförpackade.  
20-3847 ..... 11:—

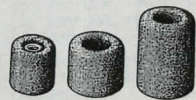

**Dörrstoppare**, av gummi.  
Nr Storl. mm Pr st  
24-1066 33 x 30 8:—  
24-1067 36 x 40 8:—  
24-1069 38 x 65 9:—

**KÖPINFORMATION SE SID 312**



**Hålgångjärn** av 3 x 30 mm galvaniserat järn. Kraftiga. Par förpackade.  
Nr Längd Pr/par  
31-286-30 30 cm. 52:—  
31-286-40 40 cm. 56:—

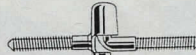

**Gångjärn** av stål, för garderob- och skåpluckor. Passar för både vänster- och högerhängning. Lätta att justera. Diam. gänga 6 mm.  
Nr Typ Pr 10 st  
21-1343-1 Förmäss. 34:—  
21-1343-2 Förm. 31:—

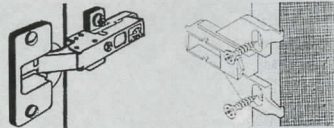

**Gångjärn**. Monteras på monteringsplattan med ett lätt tryck. Nollpositionen är förjusterad. Justeringsmöjlighet finns i djup-, sid- och höjddjed. Parförpackade.  
21-1796 ..... 43:—  
20-3032 ..... 65:—

**Renoveringsplatta** för ovanstående gångjärn. För renovering av äldre skåp. Skruvpositionen är framflyttad för att nå ramträet. Med klackarna i framkant får man rätt matt i djupled. Höjd justerbart. Lev. utan skruv.  
21-2117 ..... 6:—

**Gångjärn** med samma justeringsmöjligheter som 21-1796 men utan snäppmontering. Gångjärnet skruvas fast i monteringsplattan som medföljer.  
31-2114 ..... 24:—

**Renoveringsplatta** för ovanstående 31-2114. Lev. utan skruvar.  
21-2115 ..... 6:—



**Lyftgångjärn** för utåtgående fönsterdörrar, ofalsade luckor m.m. Elförzinkat. Mått 85 x 72 mm. Finns i vänster och höger utf. Ange typ. Säljes par förp. Passande skruv 11-1769-9.  
21-1410 ..... Pr förp. 21:—



**Lyftgångjärn** för alla typer av ofalsade dörrar. Gångjärnen är försedda med öppning för justerbricka, vilket medger justering i höjddjed. Elförzinkat. Mått H + tot.bredd 110 x 97 mm. Finns i vänster och högerutförande. Ange typ. Säljes par förp. Passande skruv 11-1769-11.  
21-1411 ..... 38:—



**Kantgångjärn** i mässing eller förzinkat. Mått 70 x 20 mm. Säljes par förp. inkl. skruv.  
21-1409-1 mäss. .... 34:—  
21-1409-2 förzink. .... 16:—



**Kantgångjärn**, mässing. 6 st/förp. Passande skruv 11-1769-17.  
Nr Mått mm Pr/förp.  
21-1803-1 25 x 20 35:—  
21-1803-2 30 x 22 41:—  
21-1803-3 40 x 32 52:—



**Kantgångjärn**, förzinkade. 6 st/förp. Passande skruv 11-1769-17.  
Nr Mått mm Pr/förp.  
21-1802-1 25 x 20 30:—  
21-1802-2 30 x 22 31:—  
21-1802-3 40 x 32 34:—

**Ledgångjärn**, förzinkade. 6 st/förp. Passande skruv 11-1769-17.  
Nr Mått mm Pr/förp.  
21-1801-1 19 x 72 33:—  
21-1801-2 26 x 72 35:—  
21-1801-3 32 x 85 37:—  
21-1801-4 26 x 140 54:—

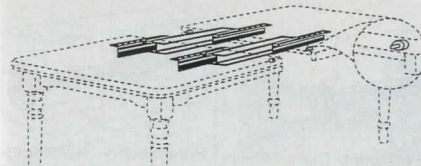

**Bordsregel** för utdragbara bord med iläggsskiva. Skivans max.bredd 500 mm. Bordsregeln är tillverkad i aluminium och svartlackerad stål.  
21-2118 ..... 98:—

**Styrtapp och hylsa** i mässing, för islagning i hål 8 mm. Lev. i 4-pack.  
21-2119 ..... 5:—

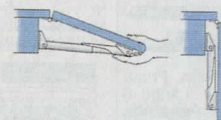

**Klaffstöd**, teleskopiskt, i eloxerad aluminium. Upp- och nerfällning sker med ett enkelt handgrepp. En spärr förhindrar ofrivillig nedfällning. Klaffstödet är 292 mm långt och tål max 55 kg belastning.  
21-2124 ..... 139:—

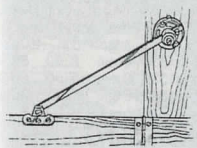

**Klaffstöd**, med justerbar friktionsbroms som gör att klaffen fälls ut med mjuk uppbromsning. Längd 25 cm. Passande skruv 11-1769-16.  
21-774 höger 19:50  
21-775 vänster 19:50

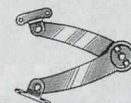

**Lockstöd**. Längd utfällt 14 cm. Förnicklat. Parförpackade. Passande skruv 11-1769-13.  
21-1793 ..... 25:—

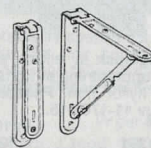

**Fällbar konsoll** av vitlackerat stål. Kraftigt utförande lämpligt för t.ex. klaffbord, hyllor och tillfälliga arbetsytor. Par förpackade.  
Nr Mått mm Pr förp.  
31-1371 200 x 200 69:—  
31-1372 300 x 300 93:—  
31-1373 400 x 400 119:—



**Konsoll** i lackad stålplåt, mått 200 x 200 mm, material 13 x 2,5 mm. Vit eller svart. Ange färg.  
30-3848 ..... Pr/st 16:—



**Fällbar konsoll** i 2 mm vitlackerad plåt. Kraftigt utförande. Tål 200 kg belastning. Mått: 445 x 193 x 55 mm. Pr/st.  
31-1933 ..... 120:—



Passar samtliga Svenska system.

**Väggskena** i vitlackerad kraftig stålplåt.  
Nr Längd Pr st  
41-2082 410 mm ..... 13:—  
41-1361 989 mm ..... 27:—

**Skruv, plugg och väggdistanser**. Universalskruv som passar de flesta väggmaterial. 6 st/tp.  
11-2083 ..... 16:—

**Expander och plugg** för enkel gipsskiva. 4 st/tp.  
11-2084 ..... 19:—

**Expander och plugg** för dubbel gipsskiva. 4 st/tp.  
11-2085 ..... 19:—

**Hyllkonsoler** för hyllplan (bubbel infästning), vita.  
Nr Längd Pr st  
31-1362 170 mm ..... 12:—  
31-1363 270 mm ..... 13:—  
31-1364 370 mm ..... 17:—  
31-1365 370 mm Förstärkt ..... 29:—  
31-1366 470 mm Förstärkt ..... 39:—

**Konsoll** för enkel infästning, ställbar rak/lutande. Skruv ingår.  
31-2095 270 mm ..... 27:—  
31-2096 370 mm ..... 29:—

**Hyllplan**, vit alt. bok. Präglad 19 mm melamin. 2 st/tp.  
Nr Storlek Färg Pr/par  
41-2089 300 x 900 mm Vit 85:—  
41-2090 400 x 900 mm Vit 110:—  
41-2091 300 x 900 mm Bok 98:—  
41-2092 400 x 900 mm Bok 125:—

**Skruv** för att fästa hyllplanen i konsollen. 2 olika längder, 10 st av vardera längd. Totalt 20 st.  
11-2088 ..... 11:—

**Tidskriftslist**, glasklar. Monteras på hyllplan. Skruv ingår.  
31-2093 900 mm ..... 35:—

**Bokstöd** med klämfäste, vitlackerad.  
Nr Höjd Pris  
31-1369-1 Höger 180 mm 37:—  
31-1369-2 Vänster 180 mm 37:—

**Hyllhakar** av förmässingat järn för bokhyllor m.m.  
21-158 ..... Pr 10 st 7:80  
**Hylsor** av förmässingat järn.  
Nr Pr 10 st 100 st  
21-160 3:50 28:—

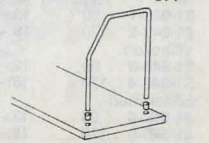







**Tång** för montering av gipsankare.  
30-4101 ..... 69:—

**Gipsankare** av blankförzinkat stål. För upphängning av tavlor, hyllor, skåp etc. i byggskivor. Modell S är för enkel byggskiva L för dubbel skiva. Lev. 5 st/förp.

Nr	Gänga	Greppområde	Borrda	Pris/förp
20-3647-1	M4 S	3-13 mm	8 mm	7:—
20-3647-2	M4 L	16-32 mm	8 mm	8:—
20-3647-3	M5 S	3-16 mm	11 mm	10:—
20-3647-4	M5 L	16-32 mm	11 mm	12:—
20-3647-5	M6 S	3-16 mm	13 mm	12:—
20-3647-6	M6 L	16-32 mm	13 mm	15:—

**Krok typ O.** Förpackning om 5 st.  
20-4102 M4 x 38 ..... 7:—  
**Krok typ C.** Förpackning om 5 st.  
20-4103 M4 x 38 ..... 7:—  
**Krok typ L.** Förpackning om 5 st.  
20-4104 M4 x 38 ..... 7:—  
**Krok typ lättankare.** Förpackning om 5 st.  
20-4105 M4 ..... 5:—

**Batteri R6**  
32-3718 4-pack 12:50



**Skruvplugg** av plast. med valkar som hindrar rotation. THORSMAN.

Nr	Färg	Dimension	10 st	100 st
21-274-1	vit	20 x 5,5 mm	6:—	49:—
21-274-2	gul	25 x 5,5 mm	6:—	49:—
21-274-3	röd	35 x 5,5 mm	8:—	64:—
21-274-4	brun	40 x 8 mm	10:—	79:—
21-274-5	blå	50 x 10 mm	15:—	119:—



**Spiktsats** med ca 5000 st olika miniatyrspik, nubbe och stift i storlek från 4 till 25 mm. 15 olika sorter i fackindelad plastlåda.  
31-84 ..... 49:—



**Sortimentsats** skruv, muttrar, brickor, bult m.m. Ca 400-500 st. Vikt ca 0,75 kg.  
31-26 ..... 32:—

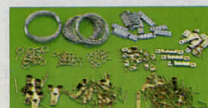

**Tavelkrokar.** 152 delar med krokar och tråd för alla typer av upphängningar för tavlor.  
31-1891 ..... 49:—



**Låsspinter** av el.förzinkat stål, satsen innehåller fjädersprint 4 x 3, 4 5 mm, klappsprint 2 x 6, 8, 10 mm totalt 18 st.  
21-1380 ..... 35:—



**Trägångade öglor och krokar.** Består av 151 delar. Öglor från 13 till 23 mm, krokar från 44 till 77 mm. 3 olika storlekar av öglor resp. krokar.  
31-2127 ..... 69:—

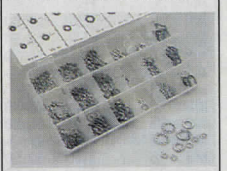

**Bricksats** med fjäderbrickor, in- och utv. taggbrickor diam. 3,5 - 10 mm. Totalt 720 delar.  
31-2131 ..... 59:—



**Plåtskruvsortiment** i 8-fack plastask. Ca 400 plåtskrivar i 8 olika dimensioner. Vikt ca 0,8 kg.  
31-678 ..... 63:—

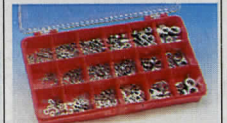

**Skruv- och muttersortiment** i 18-fack plastask. Innehåller över 700 detaljer: skruvar i sorterade längder och muttrar i diam. M3, M4, M5 och M6. Vikt 1,6 kg.  
31-677 ..... 89:—



**Skruvmix** ca 2 kg osorterad skruv, en fyndlåda!  
31-5 ..... 39:—



**CD/videoställ** kombi. Limmas eller skruvas. Plats för 11 CD eller 5 videoband. Tot. mått 220 x 145 mm. 2 st/förp.  
31-2126 ..... 13:—



**TV-konsoll, väggmodell.** Sväng- och tippbar via en klämkoppling. Max belastning 27 kg. Sex fästpunkter. Mått enl. skiss. Vit.  
31-2116 ..... 298:—

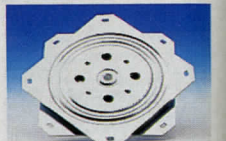

**Svängbeslag,** svängbar platta med stålkullager, byggförzinkat utförande. Bärighet 150 kg. Svängbar 360°. Tjocklek 10,5 mm. Dim. 155x155 mm.  
31-1740 ..... 98:—



**Skruv-, mutter och brick-sortiment.** Inneh. ca 650 förzinkade detaljer. Skruvar längd 10-30 mm, diam. 3, 4, 5 och 6 mm, samt passande muttrar och fjäderbrickor. 1 plastask med 18 fack. Storlek 215 x 125 x 35 mm.  
31-686 ..... 95:—

## 19" Rackillbehör.

Ett helt system för montering av t.ex. elektronikdetaljer. Flexibelt och utbyggbart. Består av rackplåt, rackskena, korgmuttrar, skruv och plastbricka. En höjdenhet (HE) = 44,5 mm.

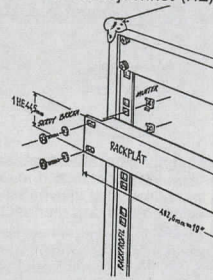
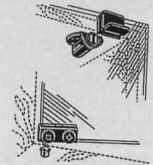

**Glasdörrsbeslag** för t.ex. musikrack. Satsen består av gängjärn, handtag, magnetlås i svart nylon och motbleck i svart plåt.  
31-2125 ..... Pr/sats 19:—

**Cannonplatta** för hane och hona.  
21-1378 131 x 89 mm ..... 18:—

**Högtalargaller** i svart matt lackerad plåt.  
31-2040 8" ..... 33:—  
31-2041 12" ..... 44:—  
31-2042 15" ..... 54:—

**Klammer** till högtalargaller. 4 st/förp.  
21-2043 ..... 10:—  
**Handtag** av elförz. stål med inb. retur-fjäder och plastat grepp. Kraftigt utf. Mått 160 x 107 mm.  
21-1356 ..... Pr st 44:—

**Handtag** av elförz. stål. Mått, bygel och platta 100 x 50 mm.  
21-1355 ..... Pr st 18:—

**Väskhandtag** av räfflad svart plast med stålförstärkning. Längd 250 mm. Svarta ändbeslag.  
21-2038 ..... 14:—  
**Dropphandtag** av plast. Förnicklade fästen. Längd 132 mm.  
21-2039 ..... 12:—

21-1763  
21-1764

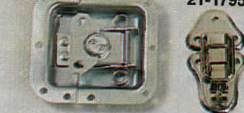

21-1795  
21-1353 21-1354-1 21-1354-2



**Lås, modell butterfly,** av förzinkat stål med fjäder, kraftigt utförande.  
21-1763 80 x 75 mm ..... 52:—  
21-1764 145 x 95 mm ..... 75:—

**Låsregel** av förkromat stål med ögla för hänglås. Mått 95 x 50 x 13 mm.  
21-1795 ..... 21:—

**Låsregel** av förkromat stål med nyckel. Mått 35 x 60 mm.  
21-1353 ..... Pr st 32:—

**Snäpplås** av förnicklat stål. Mått 30 x 45 mm. -2 med nyckel.  
Nr ..... Pr st

21-1354-1 ..... 18:—  
21-1354-2 ..... 21:—



21-1379 21-1794  
21-1358-1 21-2044  
21-1358-2 21-1357

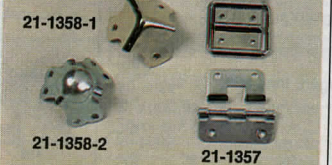

## BESLAG

**Rackskena** i aluminium, kapad i 20HE längd (ca 0,9 m) (1 HE = 44,5 mm).

41-2045 ..... 55:—

**Korgmutter** M6. 10 st/förp.  
21-2046 ..... 17:—

**Skruv, svart.** MRX M6 x 14 mm. 10 st/förp.  
21-2047 ..... 7:—

**Rosettbricka, svart plast.** 10 st/förp.  
21-2048 ..... 10:—

**Monteringsplatta, svart plast** för telejack.  
21-2049 2 uttag ..... 11:—  
21-2050 1 uttag ..... 4:—

**Vikta rackplåtar** i anodiserad svart aluminium. Längd 19" (482,6 mm).

Höjd ..... Pris  
31-2051 1 HE (44,5 mm) ..... 69:—  
31-2052 2 HE (89,0 mm) ..... 92:—  
31-2053 3 HE (133,5 mm) ..... 120:—



**Rackhjul, Resilex original,** 100 mm med elastisk bana, nylonnäv och rullgrad. Utan broms. Max belastning 150 kg.  
31-2037 ..... 79:—

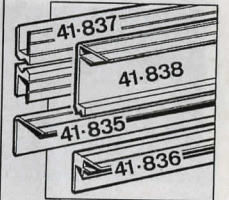

**Aluminiumprofiler** i 1-meters längd. Med dessa kan man med 7 mm plywood bygga stadiga verktygs-, högtalar-, förstärkarlådor mm.

Nr	Mått mm	Pr. m
41-835	28 x 28	26:—
41-836	28 x 28 x 7	35:—
41-837	20 x 7	26:—
41-838	45 x 30 x 7	39:—

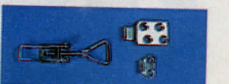

**Excenterlås.** Längd ca 110 mm.  
Nr ..... Pr st ..... 10 st

21-1327 25:— 210:—  
**Krok** för ovanstående lås. Vinklad montering.  
Nr ..... Pr st ..... 10 st

21-1328 13:— 110:—  
**Krok.** Rak montering.  
Nr ..... Pr st ..... 10 st

21-1329 8:— 68:—

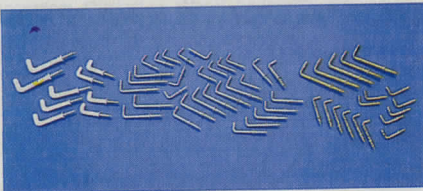

- Vinkelkrok, plastöverdragen. Innehåller 11 st. 31-2151 ..... 9:—  
 Vinkelkrok, blankförzinkad. Innehåller 50 st. 31-2152 ..... 9:—  
 Vinkelkrok, förmässigad. Innehåller 45 st. 31-2153 ..... 9:—

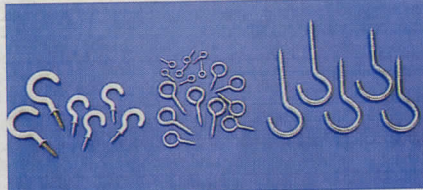

- Skruvkrok, plastöverdragen. Innehåller 9 st. 31-2154 ..... 9:—  
 Skruvögla, blankförzinkad. Innehåller 56 st. 31-2155 ..... 9:—  
 Skruvögla, blankförzinkad. Innehåller 6 st. 31-2156 ..... 9:—



- Tavelkrok, förmässigad. Innehåller 30 st. 31-2157 ..... 9:—  
 Superkrok, förmässigad. Innehåller 10 st. 31-2158 ..... 9:—  
 Triangelkrok, förmässigad. Innehåller 15 st. 31-2159 ..... 9:—

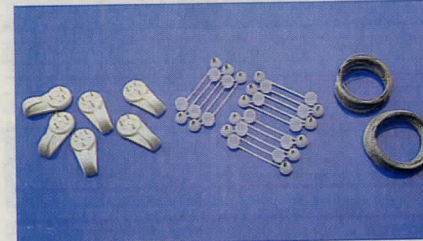

- Betongkrok 30 mm, plastöverdragen. Innehåller 7 st. 31-2160 ..... 9:—  
 Betongkrok 40 mm, plastöverdragen. Innehåller 6 st. 31-2161 ..... 9:—  
 Blomkrok, vit plastöverdragen. Innehåller 15 st. 31-2162 ..... 9:—  
 Ståltråd, 15 m x 0,6 mm. 31-2163 ..... 9:—  
 Wire, 6,5 m x 0,7 mm. 31-2164 ..... 9:—

## Gör det själv!

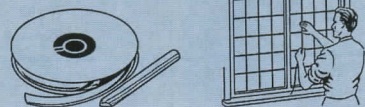

**Blylist**, självhäftande. Härmed göres lätt dekorativa "blyinfattningar" på fönster, speglar o.d. Varje sats innehåller 10 m självhäftande kupad blylist bredd 7 mm samt beskrivning med mönsterförslag. 34-745 ..... 49:—

**Blylist**, som föregående men med 10 meter självhäftande kupad blylist bredd 9 mm. 34-746 ..... 55:—

**Blylist**, 7 mm kupad i ekonomisk 50 m rulle. Självhäftande. 34-3051 ..... 155:—

**Blylist**, 9 mm kupad i ekonomisk 50 m rulle. Självhäftande. 34-3052 ..... 188:—

## KÖPINFORMATION SE SID 312

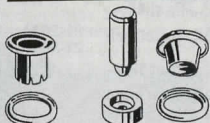

**Öljettset** med stans och 20 st öljetter av mässing. Håldiam. 10 mm. 25-461 ..... 29:—

**Öljetter**, håldiam. 10 mm. 50 st/tp. 25-462 ..... 28:—

**Öljettset**, 15 st öljetter och stans. Håldiam. 13 mm. 25-463 ..... 45:—

**Öljettset**, 15 st öljetter och stans. Håldiam. 18 mm. 25-464 ..... 86:—



**Öljett**. För presenningar, märkiser, plastfolier m.m. Består av två halvor av plast som sammanpresas. Ytterdiam. 40 mm håldiam. 13 mm. 10 st/tp. 24-436 ..... 23:—

**Båt detaljer** av aluminium med nylonlager.

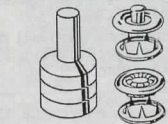
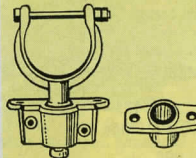

**Tryckknappsats**. Stans o. 10 st kompletta rostfria tryckknappar för kläder, väskor m.m. Diam. 10 mm. 25-487 ..... 25:—

**Tryckknappar** samma som i satsen. 20-förpackning. 25-488 ..... 28:—

**Tryckknappsats**. Stans o. 10 st blanka rostfria tryckknappar. Nr Diam. Pr sats 25-460 12 mm 28:—

25-459 15 mm 29:—



**Vridlås** till båtkepl m.m. Förnicklad mässing. 4 st pr sats. 25-458 ..... 34:—



**Dubbla nit**ar för lädervaror. Förnicklad mässing. Storlek 7 x 7 mm. 100 st. 21-875 ..... 19:—

**Årklyka**. med 6 mm bult/mutter. Duger även som öppen klyka, 55/66 mm öppning, 17 mm tapp. 35-452 ..... 29:—

**Årklykfäste**. Utanpåliggande. För 17 mm tapp. 35-453 ..... 25:—

**Årklykfäste**. För infällning. Pass. 17 mm tapp. 35-454 ..... 19:—

## NITAR



**Blindnittäng** för yrkesmannen eller "gör det självaren" med höga anspråk. 3-backar eliminerar problemet med att sprintar av grövre dim. glider. Utbytbara munstycken för nitdiam. 3 - 5 mm. 30-3924 ..... 169:—



**Nittäng** med vridbart huvud. Utbytbara munstycken för 2,4 mm, 3,2 mm, 4 mm och 4,8 mm nitdiam. Längd 290 mm. (Ej för trycktät blindnit). 30-4149 ..... 149:—

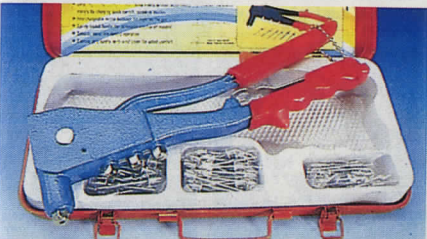

**Nitsats** med 100 st. nitlar samt kraftig nitttäng för 2,4, 3,2, 4 och 4,8 mm. Blindnit. Längd 260 mm. Förp. i plåtlåda. 30-3183 ..... 89:—

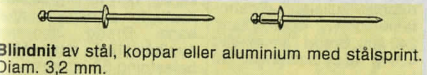

**Blindnit** av stål, koppar eller aluminium med stålsprint. Diam. 3,2 mm.

Nr	För gods	100 st	1000 st
20-13	Stålnit 2 - 3 mm	31:50	259:—
20-14	Stålnit 3 - 4 mm	33:50	279:—
20-6	Aluminium 0,5-2 mm	21:50	179:—
20-7	Aluminium 2,5-4,5 mm	22:—	183:—
20-8	Aluminium 6 - 7,5 mm	27:50	229:—
20-29	Koppar Ø3 mm 0,2-2,5 mm	31:—	255:—

**Trycktät blindnit** av aluminium för 0,5-4,8 mm gods. (Använd nitttäng 30-3924).

20-96 Nitdiam. 3,2 mm 100 st 31:— 1000 st 255:—  
 20-97 Nitdiam. 4 mm 100 st 39:— 1000 st 339:—  
 20-98 Nitdiam. 4,8 mm 100 st 46:— 1000 st 398:—

**Blindnit** av aluminium..

Nr	D x L	100 st
20-2069	3,2 x 5,5	14:50
20-2070	4 x 7	15:—
11-964	Bricka, 3,2 mm hål.	15:—
100 st 3:—	1000 st 22:50	

**Popnit**, snabbstål för blindnit.

Nr	Diam. mm	Pris
10-27-1	3,2	6:—
10-27-2	4,1	7:—
10-27-3	4,9	8:—

**Stift-klammerdragare**. Även utmärkt för att öppna färgburkar. 20-3185 ..... 49:—

## HÄFTPISTOLER

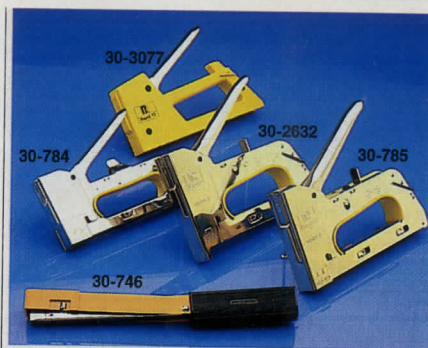

**Rapid häftpistoler** - Svenska kvalitetsverktyg.

**Rapid 13**. En lättvikts pistol för många användningsområden. Klammerlängd 4-8 mm. 30-3077 ..... 119:—

**Rapid 23**. En idealisk häftpistol för hem och hobby. Rekylfri - hög slagstyrka. Klammerlängd 4-8 mm. 30-784 ..... 159:—

**Rapid 33**. En lättarbetad manuell häftpistol med stor kapacitet. Rekylfri - två slagstyrkor. Klammerlängd 4-14 mm. 30-785 ..... 219:—

**Häftpistol Rapid 30** med 10 mm nos som gör den till den idealiska häftpistolen för fönstertätning och omklädder av möbler (passande klammer 20-747, max 8 mm). 30-2632 ..... 229:—

**Rapid 19**. En smidig häfthammare för dekorationsarbeten och affischering. Klammerlängd 4-6 mm. 30-746 ..... 154:—

**Klammer** för ovanstående "Rapid"-häftpistoler. Pr 2500-ask. Längd mm 4 6 8 10 14 Nr 20-747 32:— 32:— 32:— 32:— 32:—



**Häftpistol** för universalbruk. Utmärkt för bl.a. fästsättning av tättningslist. Klammerlängd 6-8 mm. 30-3184 ..... 59:—

**Klammer** för Arrow JT-21 samt 30-3184. Klammerlängd 6 eller 8 mm. 2500 st/ask. Ange längd. 20-3376 ..... 29:50

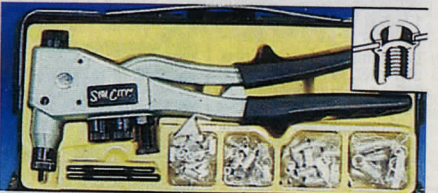

**Blindmutersats** för enkel montering av gängad blindnit från ena sidan av arbetsstycket. Innehåller: nitttäng 27 cm med utbytbara dragdornar för M4, M5, M6. Mutter 50 st M4, 25 st M5, 10 st M6. Förp. i kraftig plåtlåda. 30-3028 ..... 349:—

**Blindmutter** av aluminium. Förp. om 50 st. 20-3029 M4 ..... 36:—  
 M5 ..... 38:—, M6 ..... 68:—  
**HSS-borr** passande blindmutter. Pris pr. st. Nr 10-3158 6,1 mm ..... 8:—  
 7,1 mm ..... 9:50, 9,1 mm ..... 12:50

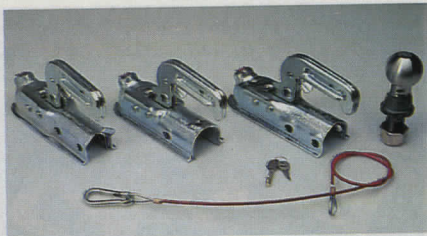

- Kulkopplingar med säkerhetsindikator för 50 mm kula.**  
**Kulkoppling** för 35 och 40 mm dragstäng. Godkänd för 1300 kg.  
 30-4418 ..... 219:—  
**Kulkoppling** för 45 och 50 mm dragstäng. Godkänd för 1600 kg.  
 30-4419 ..... 219:—  
**Kulkoppling** för 50 mm dragstäng. Godkänd för 1600 kg.  
 30-4420 ..... 219:—  
**Insticksås** passande ovanstående kulkopplingar.  
 20-4417 ..... 44:—  
**Dragkula** 50 mm med M24 x 3,0 gängad fästbult.  
 30-4416 ..... 89:—  
**Säkerhetswire** med karbinhake. Längd 90 cm.  
 30-4672 ..... 39:—

**Rätt kultryck, bättre säkerhet!**  
**OBS!** Max kultryck = 5 % av totalvikten, dock min. 40 kg och max 100 kg.



**Luftgummi hjul** för vagnar, trädgårdstraktorer m.m. Bultcirkel diameter 100/4-bult (4-56-100).

- Luftgummi hjul** dim. 325 x 125 mm. Max last 175 kg.  
 40-4428 ..... 239:—  
**Luftgummi hjul** dim. 375 x 150 mm. Max last 225 kg.  
 40-4429 ..... 298:—  
**Luftgummi hjul** dim. 400 x 163 mm. Max last 250 kg.  
 40-4430 ..... 379:—  
**Luftgummi hjul** dim. 450 x 213 mm. Max last 400 kg.  
 40-4431 ..... 469:—

- Axeltapp inkl. lagerhus** passande ovanstående hjul och 13" Opelfälg. Axeltapp diam. 40 mm, längd 200 mm. Max last 700 kg.  
 30-4432 ..... 329:—



**Luftgummi hjul** diam. 260 mm, bredd 85 mm. Fälg av polypropen, axelhål 20 mm. Max last 200 kg.  
 31-1280 ..... 120:—

**Hjul** lika ovan men med rullager.  
 31-1277 ..... 135:—



**Gummi hjul.** Diam. 200 mm, bredd 50 mm, axelhål 20 mm. Lämplig för t.ex. skrinkör, lädbilar m.m. Max belastning 150 kg/st.  
 40-4346 ..... 29:—



- Klämhylsa** till stödhjul med 48 mm ytterorr. 39:—  
 30-4421 .....  
**Stödhjul** för släpvagnar m.m. Gummi hjul 200 x 50 mm. 149:—  
 40-4422 .....  
**Stödhjul** för husvagnar och tyngre släpvagnar. Luftgummi hjul 260 x 85 mm. 298:—  
 40-4423 .....  
**Stödhjul** med inbyggd våg. Gummi hjul 250 x 70 mm. 309:—  
 40-4599 .....



**Universalhjul** för golfvagn, kanovagn m.m. Plastfälg med PVC-skumbana samt dubbla kullager. Snabbfäste för 1/2" axel. Diam. 240 mm, bredd 74 mm. Vikt 420 g. Max belastning 40 kg.  
 40-4345 ..... 84:—



**Universalhjul** av gräsklippartypp. Plastfälg med navkapsel och förskjutet nav. Kraftigt mönstrad hjulbana. Bredd 35 mm. Axelhål 12,5 mm. Max. belastning 50 kg/st.  
 Nr Hjul Diam. Pr st  
 30-3176 150 mm 28:—  
 30-3177 175 mm 38:—  
 30-3178 200 mm 49:—



**Gummi hjul** diam. 250 mm, bredd 55 mm. Axelhål 20 mm. Glidlagrat i nylonfälg. Vikt 1,1 kg. Max. bel. 175 kg.  
 30-2684 ..... 69:—

**Gummi hjul** lika ovan men 200 x 45 mm. Passar bl a stödhjul till släpvagn. Max last 120 kg/st.  
 30-2776 ..... 43:—



**Luftgummi hjul**, diam. 400 mm, bredd 100 mm. Fälg av polypropen. Navlängd 74 mm. Axelhål 25 mm. Max last 250 kg.  
 31-1415 ..... 189:—

**Hjul** lika ovan men med rullager.  
 31-1732 ..... 198:—



**Ottomanrulle** med plast-rulle. Diam. 40 mm. Fästbygel av järn. 55 x 23 mm. Max bel. 25 kg/st.  
 Nr Pr st 10 st  
 21-768 6:— 42:—



**Länkhjul** med gummbana. Blankgalv, bygel och kullagrads fästplatta. Belastn. 75, 100, 135 resp. 205 kg.  
 Diam. 100, höjd 122 mm. 31-1293 ..... 93:—  
 Diam. 125, höjd 152 mm. 31-1292 ..... 98:—  
 Diam. 160, höjd 190 mm. 31-1294 ..... 159:—  
 Diam. 200, höjd 230 mm. 31-1731 ..... 167:—



**Länkhjul** med kraftigt svart gummi klothjul, förkromad kåpa och kullagrads fästplatta. Belastning 25 och 30 kg.  
**Hjuldiameter 40 mm.**  
 31-1285 ..... 25:—  
**Hjuldiameter 50 mm.**  
 31-1286 ..... 29:—

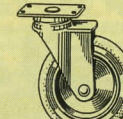

**Länkrulle** med dubbelhjul och kåpa av svart plast. Hjul diam. 50 mm. Konstruktionen med 2 hjul ger bättre bärighet och vridbarhet speciellt på mjuka underlag. Max belastning 40 kg/st.

- Pr st 10 st  
 21-392 med tapp och hylsa. 13:— 99:—  
 21-393 med gängad tapp M8. 13:— 99:—  
 21-394 med fästplatta, 42 x 42 mm. 14:— 109:—



**Gummi hjul** glidlagrat i plastfälg.  
 Nr Diam/bredd Axelhål Pr st Pr 10 st  
 30-3179 133/22 mm 8 mm 14:— 109:—  
 30-3180 80/22 mm 8 mm 10:— 78:—  
 30-3181 75/40 mm 8 mm 14:— 109:—  
 30-3182 93/30 mm 8 mm 13:— 103:—

**Hjul** av polypropylen-plast. Max bel. 35 kg, 125 kg, 150 kg resp. 150 kg/st. Måttet anger: diam. x bredd x axelhål.



- Nr Mått mm Pris  
 31-2033 50 x 20 x 6 5:50  
 31-2034 80 x 30 x 12 13:—  
 31-2035 100 x 36 x 12 19:—  
 31-2036 125 x 40 x 12 35:—

**Länkhjul** med gummi hjul 75 x 18 mm på fälgar av plast i kraftigt bygel med kullager mot fästplattan, vars höjd från golvet är 10 cm. Max bel. 40 kg/st.  
 21-324 ..... 29:50

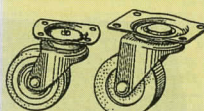

**Länkrulle** med hjul av gummi eller vit etenplast. Enkelt kullager mellan bygel och fästplatta. Max bel. 40 kg, 30 kg, 35 kg/st  
 Nr Hjul Diam. Pr st  
 21-1148 Plast 30 mm 8:50  
 21-787 Plast 40 mm 11:50  
 21-788 Gummi 50 mm 16:50



**Länkhjul** med sidledslåsning och hjulbroms. Dubbelt kullagrads bygel. Gängad tapp M10. Belastning 60 kg. Diam 75, höjd 97 mm.  
 31-1283 ..... 98:—  
**Länkhjul** lika ovanstående men utan låsning och broms.  
 31-1284 ..... 74:—

**Länkhjul med fästplatta.** Max belastning 40 kg. Diam. 75 mm, höjd 100 mm.  
 31-1291 ..... 59:—

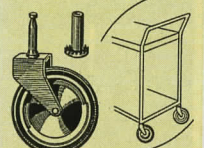

**Hjul** av förnicklad plåt med vit gummiring. Lämpligt för te- och barbord, serveringsvagnar m.m. Diameter 75 mm. Max bel. 35 kg/st.  
 21-562 ..... 19:50



**Köl-/sidrullar** av gummi med 20 mm axelhål.  
 Nr Diam. Längd Pr is  
 30-4591 50/75 mm 126 mm 48:—  
 30-4592 59/63 mm 197 mm 69:—  
 30-4593 60/88 mm 202 mm 98:—  
 30-4594 82 mm 74 mm 34:—  
 30-4595 120 mm 74 mm 49:—



**Tängsats** med sidavbitare och kabelskalare. Skalaren snabbt inställbar för olika diam. Av hårdt stål med plastade skänklar. Längd 13 resp. 16 cm.  
 30-4391 ..... 39:—





**O-ringsats** med 407 ringar av Nitrilgummi i 32 olika dim från 2,9/6,4 mm till 50,4/57,5 mm. Resistent mot petroliumprodukter, gaser, vatten mm. Temperaturområde -55° till +125°C.  
31-1704 ..... 239:--



**O-ringsats** med 225 ringar i 18 dim. från 3,2/6,4 till 21/27 mm.  
31-1676 ..... 69:--



**O-ringsats** 54 delar. 18 olika dim. från 9,5/14,3 till 79,4/89,0 mm.  
31-2130 ..... 79:--

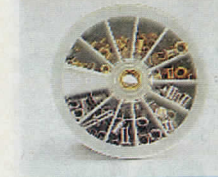

**Nitsortiment** med över 100 små rörit i 12 olika dimensioner uppsorterade i fackindeldad specialask.  
21-219 ..... 21:--



**Fjädersprintsats**, 72 delar. Dimension från 1,6 till 3,8 mm. Sprintar från 7,8 till 12,4 mm.  
31-2133 ..... 139:--

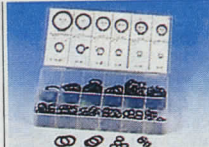

**Låsriingsats** med 300 st delar i 12 dim. av utvändig låsringar från 6,5 till 32 mm.  
31-1677 ..... 156:--



**Saxprintsats** med 555 st delar i 13 dim. från 1,6 x 25 till 4 x 65 mm.  
31-1678 ..... 59:--



**Fjädersats** med över 100 st sorterade tryckfjädrar i plastpåse.  
31-107 ..... 27:--



**E-bricka**. Sats om 300 delar. 9 olika dim. från 2,3 till 12 mm.  
31-2129 ..... 89:--



**Rörsprintsats** med 315 delar i 30 dim från 1,6 till 10 mm diam.  
31-1703 ..... 219:--



**Fjädersats** 200 delar. Sorterade tryck- och dragfjädrar.  
31-2132 ..... 59:--



**Fjädersats** med över 400 st olika drag- och tryckfjädrar.  
31-102 ..... 75:--



**Combikärria** – en stålroskonstruktion med möjlighet att välja transportsätt. Vid horisontell last (4 hjul) max 250 kg. 1 upprätt läge max 150 kg. Bredd 35 cm. Totalhöjd (i upprätt läge) 115 cm. Kraftiga hjul av gummi. Levereras med sopsäckshållare.  
40-2800 ..... 289:--



**Batteri R6**  
32-3718 4-pack 12:50

**Bagage och transportkärria** i extra kraftigt utförande. Höjd 91 cm, bredd 28 cm, lastyta 28 x 28 cm. 4 cm breda gummi-hjul. Aluminiumskaft i teleskoputförande. Mått ihopfåld 28 x 42 x 12 cm. Levereras med lastspännare. Max last 27 kg.  
44-501 ..... 159:--



**Plåtbockningsverktyg** i bänkmodell för hobbyverkstaden. Största plåtbredd 60 cm. Max. tjocklek: aluminiumplåt 3 mm, järnplåt 1,5 mm. Med detta verktyg kan man lätt bocka till ett chassi etc. helt efter egna önskemål. Stabil utförande, vikt 10 kg.  
40-1793 ..... 749:--

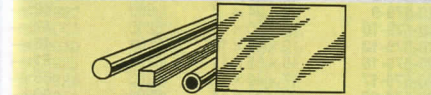

**Aluminiumplåt**, halvhård. Störl. i cm. Tjockl. i mm.  
31-1029 25x25 0,50 12:50  
31-1030 25x50 0,50 19:--  
31-1031 25x25 1,00 19:50  
31-1032 25x50 1,00 33:50  
31-1033 25x25 1,50 26:--  
31-1034 25x50 1,50 46:--  
31-1035 25x25 2,00 33:50  
31-1036 25x50 2,00 59:--

**Mässingstång** 21-994, rund. Grovlek i mm. Säljes i längder om 50 cm.  
3 5 6 10 15mm  
8:50 13:-- 19:-- 39:-- 83:--

**Mässingstång** 21-996, fyrkantig. Grovlek i mm. Säljes i längder om 50 cm.  
4 5 6 8 10mm  
12:-- 16:-- 21:50 36:-- 46:--

**Mässingsrör** 21-995 med godstjocklek 1,0 mm. ytterdiam. i mm. Säljes i längder om 50 cm. Pris pr st.  
5 6 10 mm  
17:50 19:-- 27:--



**Kopparplåt**, halvhård.  
Nr Störl. Tjockl. Pris  
31-1055 10x40 0,50 27:--  
31-1047 15x20 0,50 21:50  
31-1048 30x40 0,50 73:--  
31-1049 10x40 1,0 42:50  
31-1051 15x20 1,0 34:--  
31-1050 20x30 1,0 65:--

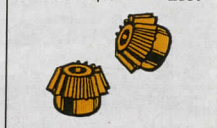

**Svarvämnen** av mässing. Längd 100-150 mm. Lev. i sats om ca 4 kg. Dim i mm.  
Nr Dim Pr sats  
41-1782 14,19,25 214:--  
41-1783 36,44 209:--

**Kuggjul**, koniska, av mässing, 90° axelvinkel. Endast hjul med samma kuggantal passar ihop. Axelhål: 20-kugg 3 mm övriga 4 mm.  
20-332 Modul 0,5. Kuggantal Diam. Pr st  
20 10,7 42:--  
30 15,7 51:--  
40 20,7 59:--  
50 25,7 77:--  
60 30,7 96:--

**Modul 1,0**, axelhål 8 mm, ytterdiam. 20 mm, längd 25 mm.  
20-861 ..... 77:--

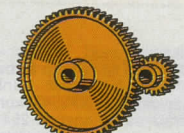

**Kuggjul** av mässing svarvade o. avslingsfrästa. Provade mot ett masterhjul, som garanterar felfri gång vid rätt centrumavstånd. Hjulen är försedda m. nav för fastsättning. Mycket kraftiga och idealiska experimentdetaljer. Vid beställning uppgiv nummer och kuggantal.

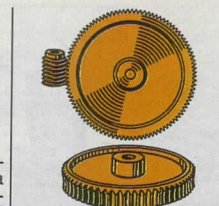

**Snäckhjul** av mässing, samma fabr. som kuggjulena. Dimensioner samma som för kuggjulena utom 20 och 30 kuggars modul 1,0 som har kuggbredden 7 mm och navlängd 13 mm. Tillverkas i kuggtalen 20 till 100. Vid beställning ange nummer och kuggantal.

Modul:	0,5	0,75	1,0
Kugg- Nr	Nr	Nr	Nr
antal	20-625	20-626	20-627
	18 39:--	20 34:--	41:-- 60:--
	25 37:--	45:-- 69:--	
	30 39:50	52:-- 77:--	
	36 51:--	40 45:--	65:-- 100:--
	50 52:--	75:-- 119:--	
	60 59:--	112:-- 142:--	
	80 75:--	119:-- 179:--	
	100 91:--	160:-- 238:--	

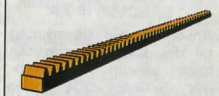

**Kuggstång** av mässing, samma fabr. som kuggjulena. Tillverkas i längder om 200 mm.  
Nr Modul Snitt Pris  
20-548 0,5 5x5 59:--  
20-549 0,75 7x7 69:--  
20-550 1,0 9x9 74:--



**Vinkellänk** med kultapp, förzinkad.  
Nr Pris  
20-4673 M 6 16:--  
20-4674 M 8 18:--  
20-4675 M10 26:--

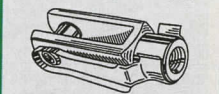

**Gaffellänk** med låsbult, förzinkad.  
Nr Pris  
20-4676 M 5x20 14:--  
20-4677 M 6x24 16:--  
20-4678 M 8x32 18:--  
20-4679 M10x40 26:--

**OBS! ALLA PRISER INKL. MOMS**

**KÖPINFORMATION SE SID 312**



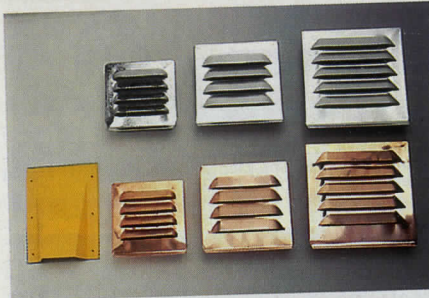

**Ventilationshuv "Mögelstopp"** av plast. Ersätter takfots- ellernockventilation. Motverkar effektivt fukt-, kondens- och mögelskador. 10 st/fp.  
32-4174 ..... 119:-

**Ventilgaller** av plåt med ram och nät.

Nr	Stos-storlek	Pris
32-4160	Galv 100 x 100 mm	14:-
32-4161	Galv 125 x 125 mm	16:-
32-4162	Galv 150 x 150 mm	18:-
32-4163	Koppar 100 x 100 mm	32:-
32-4164	Koppar 125 x 125 mm	34:-
32-4165	Koppar 150 x 150 mm	36:-

**Tallriksventil** av vit plast för spirorör.

Nr	Stos-diam.	Pris
32-4166	100 mm	22:-
32-4167	125 mm	24:-
32-4168	160 mm	29:-

**Tallriksventil** av aluminium med fyrkantig ram.

Nr	Stos	Pris
32-4169	125 x 125 mm	59:-
32-4170	150 x 150 mm	79:-

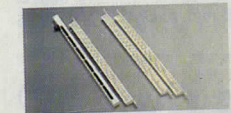

**Genomströmningsventil**, i vit plast, för ventilation mellan rum. Storlek 363 x 20 mm.  
32-4175 ..... 54:-

**Spaltventil**, i vit plast, för fönster. Mått ytterdel: 363 x 20 mm, innerdel: 368 x 16 mm.  
32-4176 ..... 74:-



**Ventilations slang** av plast-belagd väv. Temp.område -5° - +90°C. Innerdiam. 102 mm, längd 3 m. Även för anslutning mellan spisfläkt och imkanal.  
32-3198 ..... 149:-

Nr	Snabbklämma passande	Pris
32-3198	25-1253	24:50

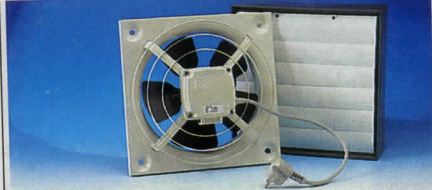

**Frånluftfläkt HXM 200** för ventilation i torra utrymmen. Låg ljudnivå 36 db vid 1300 V/min. Varvtalet kan regleras med regulator. Effekt 220 V/32 W. Max. flöde 500 m<sup>3</sup>/t. Monterbar i alla riktningar. Skyddsform IP 40. Vägghylla av lackerad stålplåt. Storl. 266 x 266 mm.  
32-3281 ..... 730:-

**Jalusislutare** öppnas automatiskt när fläkten startas. Ram av lackerad stålplåt med lameller av aluminium. Storlek 265 x 265 x 60 mm.  
32-3282 ..... 298:-



**Badrumsfläkt EDM-100 C** med inbyggt automatisk kallrasskydd och signal-lampa. Effekt 220 V/13 W. Max flöde 96 m<sup>3</sup>/t. Ljudnivå 40 db (A). Storl. 155 x 155 mm. Stosdiam. 98 mm.  
32-3279 ..... 415:-

**Fläkt EDM-100 CT**, som ovan men med timer. Tidsfördröjning 4 min.  
32-3280 ..... 490:-

**Fläkt EDM 100**. Som 32-3279 men utan kallrasskydd.  
32-3451 ..... 320:-

**Väggenomföring** för EDM-serien. Ställbar för 20-42 cm vägg tjocklek. Helt i plast.  
32-4016 ..... 178:-



**Fläkt O.ERRE**. För badrum m.m. Storlek 175 x 175 mm. Stosdiam. 118 mm. Effekt 21 W. Luftflöde 190 m<sup>3</sup>/tim. Ljudnivå 48 db. 32-2305 med kallrasskydd. 32-2306 med kallrasskydd och timer.  
32-2305 ..... 425:-  
32-2306 ..... 526:-



**Kanalfläkt TD 160/100**. Skyddsklass IP 44. Fläkthus i lackerad plåt med stosanlut. 100 mm. 2 hastigheter 2500/2100 v/min. Effekt 35/23 W. Ljudnivå 18/14 dB. Flöde max. 160 m<sup>3</sup>/tim. 220 V. Längd 21 cm.  
32-3122 ..... 588:-

**Kanalfläkt TD 350/125**. 2 hastigheter 2500/1850 v/min. Effekt 75/45 W. Ljudnivå 30/25 dB. Max luftflöde 350 m<sup>3</sup>/tim. Stosdiam. 125 mm. Diam. 155 mm. Längd 290 mm.  
32-3123 ..... 930:-



**Fläkt Enkelsugande radialfläkt** avsedd för badrum, toaletter, duschrum, garage m.m. Monterbar i alla axelriktningar. Skovlar i förzinkad plåt. Fläkthus i plast. motor 230 V/89 W. Flöde 250 m<sup>3</sup>. Ljudnivå 52 db. Storlek 275 x 275 x 145 mm. Stos 98 mm.  
42-4017 ..... 796:-



**Fläkt** för 220 V växelström 0,125 A. Effekt 17 W. Varvtal 2800 r/min. Luftmängd 2,40 m<sup>3</sup>/min. Ljudnivå 43 db. Storlek 120 x 120 x 38 mm. Vikt 0,55 kg.  
32-610 ..... 170:-

**Fläkt** för 12 V DC. Storl. 60 x 60 x 25. Luftflöde 0,58 m<sup>3</sup>. Min. varvtal 4600 v/min. Effekt 1,5 W 0,125 A.  
32-1417 ..... 120:-

**Fläkt** för 12 VDC. Ström-förbrukning 0,12 A. Varvtal 7000 v/min. Luftm. 0,56 m<sup>3</sup>/min. Storl. 40 x 40 x 21 mm. Ljudnivå 31 dbA.  
32-3420 ..... 138:-

**Skyddsgaller**. Dekorativt galler av svart plast. Passar för fläkt med motsvarande dim.  
Nr Storlek Pris  
22-1412 80 x 80 mm 10:50  
22-1413 120 x 120 mm 13:50

**Fläktar** för 12 V likström. Borstlösa, stör ej TV- och radio. Storl. 80 x 80 x 25 mm. Luftm. 0,9 m<sup>3</sup>/min. 0,24 A.  
32-348 ..... 148:-

**Fläkt** för 12 V likström. Storl. 120 x 120 x 38 mm. Luftm. 3 m<sup>3</sup>/min. 0,5 A.  
32-347 ..... 173:-

**KÖPINFORMATION SE SID 312**

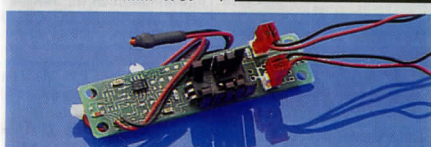

**Fläktstyrning** för 12-24 V DC-fläktar. Kan belastas upp till 0,5 A. För reglering av varvtalet på fläktar i datautrustning m.m. där man vill sänka varvtalet och ljudnivå då full effekt ej behövs. Fläkten går på lågvarv vid 20 och fullvarv vid 40 i stigande skala.  
22-3760 ..... 298:-



**Trumfläkt 220 V AC**. Luftmängden kan varieras med en lucka för luftintaget. Luftmängd 1,8 m<sup>3</sup>/min. Ineffekt 31 W. Storlek utblås 50 x 50 mm. Storlek 113 x 126 x 131 mm.  
32-249 ..... 269:-

**Trumfläkt** för 220 V AC. Lucka för variation av luftmängd, max 2,4 m<sup>3</sup>/min. Ineffekt 52 W. Storlek utblås 48 x 48 mm. Storlek 158 x 183 x 145 mm.  
32-252 ..... 758:-

**Trumfläkt** för ventilation, kylning m.m. Motor 220 V växelström med självsmörjande långlivs bronslager. Fläktrumman 60 x 180 mm med öppning 36 x 182 mm. Effekt 29 W. Luftmängd 42 l/s. Vikt 1 kg.  
32-198 ..... 225:-  
32-211. Effekt 16 W. Luftmängd 24 l/s. Mycket tystgående. Vikt 0,8 kg. 210:-

**TREFAS-MOTORER**

**El-motor** för 380 V/220 V trefas växelström. Helt kapslad med fot. IEC-standard, hög kvalitet. Klass IP 54.



Nr	Effekt	Ström	V/min	Axel	Vikt	Pris
32-1033	0,33 hk/0,81 A	1400	14 mm	5,0 kg	410:-	
32-1043	0,5 hk/1,23 A	910	19 mm	11,0 kg	495:-	
32-1076	0,5 hk/1,15 A	1400	14 mm	6,0 kg	456:-	
32-1034	0,5 hk/1,02 A	2800	14 mm	6,0 kg	468:-	
32-1035	0,75 hk/1,37 A	2800	14 mm	6,0 kg	520:-	
32-1030	0,75 hk/1,47 A	1400	19 mm	6,0 kg	515:-	
42-1041	1,0 hk/1,92 A	1400	19 mm	10,1 kg	586:-	
42-3743	2,0 hk/3,5 A	2800	24 mm	13,2 kg	655:-	
42-1042	3,0 hk/5,4 A	1400	28 mm	22,8 kg	1028:-	
42-1102	4,0 hk/7,00 A	1420	28 mm	25,0 kg	1115:-	
42-1103	5,5 hk/8,90 A	1440	28 mm	31,4 kg	1388:-	

**ENFAS-MOTORER**

**El-motor**, enfass 220 V <sup>1</sup>/<sub>2</sub> hkr. Med driftskondensator och fot. Kullagrad. Storlek ca 14 x 17 x 19 cm. Axel diam. 14 mm.

**El-motor**, varvtal 2860 r/m. Startmoment 0,35. 5,5 kg.  
32-1068 ..... 810:-

**El-motor**, varvtal 1430 r/m. Startmoment 0,40. 6,5 kg.  
32-1067 ..... 890:-

**Elmotor**, enfass, 220 V med driftskondensator o. fot. Kullagrad. Axel diam. 14 mm. Förhöjt startmoment.

**El-motor**, 0,5 hk, 1400 r/m. Vikt 7,6 kg.  
32-1075 ..... 1076:-

**El-motor**, 0,75 hk, 2800 r/m. Vikt 7,8 kg.  
32-1085 ..... 1085:-

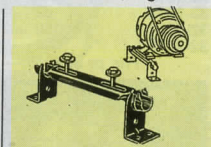

**Motorhållare**, passar upp till 1 hkr motor med 6-14 cm avstånd mellan skruvhålen. Motorn får en ledad uppfastning o. håller remmen spänd genom sin tyngd.  
30-997 ..... 74:-



**Motorskyddsbytare** i sköljätt utförande. Max 500 V. Med termiskt motorskydd. S-märkt.

Nr	Inst.omr.	Pris
32-1581	1,0-1,6 A	189:-
32-1582	1,6-2,5 A	189:-
32-1583	2,5-4,0 A	189:-
32-1584	4,0-6,3 A	189:-
32-1585	6,3-10 A	189:-



**Strömställare** i sköljätt plastkåpa. 380 V/16 A. Låsbar i fränlåde. In- och utg. för 22,5 mm tätningshylsa. 2 st 22-1246 erf. S-märkt.  
32-1118 ..... 156:-

**Motorskyddsbytare** med 0-spänningsutlösare och termiskt motorskydd. Spolsp. 380 V. S-märkt.  
Nr Inst.omr. Pris  
32-3057 4,0-6,3 A 296:-  
32-3058 6,3-10 A 296:-

32-1581 1,0-1,6 A 189:-  
32-1582 1,6-2,5 A 189:-  
32-1583 2,5-4,0 A 189:-  
32-1584 4,0-6,3 A 189:-  
32-1585 6,3-10 A 189:-

**OBS! ALLA PRISER INKL. MOMS**

**Motor** med snäckväxel. Utväxl. 55:1 varvtal på utg. axel 24v/min. Dim. utg. axel 10 x 15 mm. Motor-data: 220 V/70 W. Vikt 4,9 kg. Begränsat parti.  
32-2015 ..... 755:-





**Snäckväxel motor PARVALUX.** 220 V växelström. Motorvarv 1400 r/m. Helt kullagrad. Engångssmord. Dubbel 30 x 9 mm utgående axel. Växelhuset kan vändas vågrätt eller lodrätt. Effekt 35 W in/9 W ut. Längd 156 mm, höjd 100 mm. Vikt 2 kg.

32-1211	Varvtal	20 r/min.
32-1212	"	35
32-1213	"	62
32-1214	"	150
32-1215	"	340

Pris pr st 1035:—

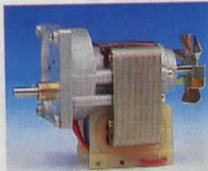

**Kuggväxel motor.** Asynkronmotor med kuggväxel. Nedv. 1/60. Varvtal på utg. axel 47 r/min. Axel 15 x 6 mm. Lev. med kylfläkt. Effekt i 28 watt. Startmoment 2300 gcm. Storlek höjd 89 mm, bredd 60 mm, djup utom axel 91 mm. Vikt ca 1 kg. Endast för 220 V.

32-2115 ..... 358:—

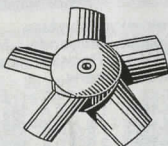

**Fläktpropeller** av plast, för 7 mm axel. Diam. 150 mm.

24-668 ..... 24:50

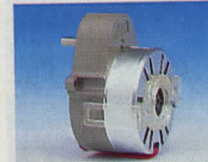

**Synkronmotor** med växelåda. Varvtal 1 V/min. på utg. axel. Axel 4 x 10 mm. Centrumfästhål 48 mm. Storlek 66 x 53 x 35 mm. Motor 220 V/3 W.

32-3243 ..... 128:—

**Asynkronmotor** för 220 volt. Tyst gång. Medurs rotationsriktning. Glidlager med genomgående axel och kylfläkt. Varvtal 2850 r/min. Ineff. 9 W. Startmoment. 50 gcm. Storl. h 56-, b 48-, d 45 mm. Axel 20 x 4 mm. Vikt 320 g.

Pr st 10 st  
32-2123 115:— 960:—

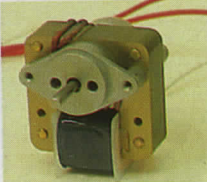

**Asynkronmotor.** Ineff. 36 W. Startmoment. 210 gcm. Storl. h 79-, b 61-, d 60 mm. Axel 25 x 5 mm. Vikt 800 g.

32-2124 ..... Pr st 166:—, 10 st 1438:—

**Asynkronmotor.** Ineff. 38 W. Startmoment 350 gcm. Storl. h 86-, b 72-, d 65 mm. Axel 25 x 5 mm. Vikt 1,4 kg.

32-2125 ..... Pr st 244:—, 10 st 2130:—

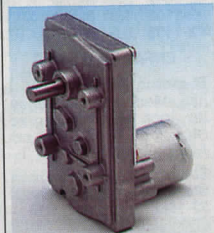

**Likströmsmotor** med växel. För 12–24 V. 0,25 A. 8 x 17 mm utg. axel med dubbla självsmörjande glidlager. Ståldrev i hus av lättmetall, storlek 95 x 60 mm. 4 st M4 skruvhål för montering. Motorns storlek 43 x 32 mm. Motorvarvtal vid 24 V 5000 V/min. Finns med utväxling: 20/40/80/150 eller 500:1. Uppgiv värde!

32-27 ..... 235:—

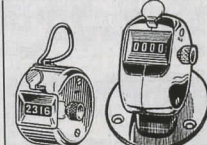

**Handräknare**, diameter 45 mm. Nollställbart, fyrsiffrigt räkneverk. Tumtryck och ringhållare. Tillverkad av förnicklad mässing.

20-1681 ..... 117:—

**Räknare**, lika föregående men med fästplatta.

20-1208 ..... 136:—

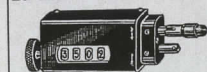

**Varvräknare** för upp till 10000 varv höger- eller vänstergång. snabb nollställning.

20-819 ..... 196:—

32-819 ..... 196:—



**Räkare** med 3 skilda styckräkneverk med tangent. 3-siffriga. Gemensam nollställning. Stabilt utförande i förkromad metallkåpa, storlek 40 x 36 x 70 mm.

20-2238 ..... 489:—



**Slagräknare** med arm för fram- och återgående rörelser. Lämplig till diverse arbetsmaskiner, pressar, nitmaskiner m.m. Registrerar upp till 99999. Enkel nollställning. Dim. 60 x 36 x 33 mm.

20-23 ..... 155:—

**Slagräknare.** Armen arbetar vid rörelse moturs. Fjädrande återgång.

20-24 ..... 155:—

**Slagräknare.** Armen arbetar vid rörelse medurs. Fjädrande återgång.

20-24 ..... 155:—



**Elverk GX 2500A.** Robust elverk godkänt av SEMKO. Asynkronisk generator 220 V/50 Hz. Effekt 1300 W kont. 1400 W intermitt. Skyddsklass IP 54. Aggregatet är mittpunktsjordat, 110 V till jord. Överbelastningsskydd. Motor Briggs & Stratton 5 Hk med oljeövervakning. För bilfyri bensin, förbrukning ca 1-1,5 l/tim. Tankvolym 2,84 l. Ram av epoxylackerat stål rör med vibrationsdämpare. Storlek 59 x 39 x 44 cm. Vikt 35 kg.

42-3560 ..... 4980:—

## "VIKTIGT MEDDELANDE FRÅN KONSUMENTVERKET"

Information beträffande EL-materiel. Utdrag ur Konsumentverkets författningssamling KOVFS 1983-1, som tillämpas sedan 840101: Följande material för installation skall utföras av behörig elinstallatör: Elektrisk ledning, passdel till gruppcentral, apparat som strömbrytare och uttag, ljusarmatur, elradiator, för fast anslutning. Betr. apparatuttag, lampållare, lampputtag för sladdmontering, ljusregulator (dimmer) för sladdmontering, skarvuttag, sladdströmbrytare, stickpropp, får byte eller montering utföras av den som har tillräcklig kunskap om sådant arbete. **Felaktigt utförd montering kan medföra livsfara samt brandrisk.**



**3-fas kontakter.** 5-polig Europastandard. 380 V/16 A. SEMKO-godkänd.

32-1395, vägguttag ..... 53:—  
32-1396, stickpropp ..... 40:—  
32-1397, skarvuttag ..... 52:—

**Stickpropp**, som 32-1396 men med inb. fasväxlare. Lämplig för maskiner som flyttas mellan olika uttag.

32-1399 ..... 106:—

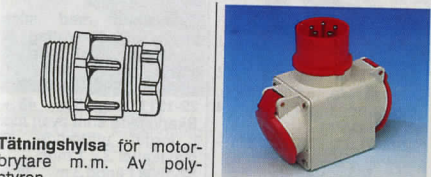

**Tätningshylsa** för motorbrytare m.m. Av polystyren.

Nr	Gänga	Pr st	10 st
22-1246	22,5	5:50	47:—
22-3364	18,6	5:—	44:—

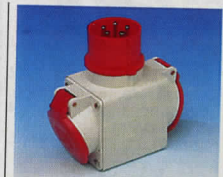

**Grenuttag** 2-vägs 5-poligt CEE don. 380 V/16 A.

32-3783 ..... 333:—



**Jordfelsbrytare** för anslutning till jordat vägguttag. 250 V/10 A. Löser ut vid 30 mA felström. Skyddar mot elolyckor förosakade av felaktiga apparater och skarvsladdar. Lev. med ca 1,5 m sladd och jord. uttag med lock. S-märkt.

32-3666 ..... 648:—

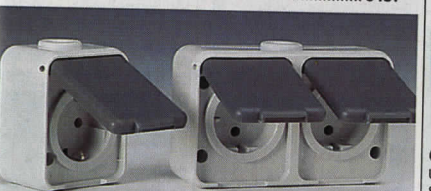

**Kapslade vägguttag och strömställare** i sköljtätt utförande, IP 44. Kapslingarna av grå termoplast. Försedda med två stryppnipplar för kabelgenomföring.

Nr	Utförande	Pris
32-1367	Uttag enkelt	48:—
32-1368	Uttag dubbelt	89:—
32-801	Strömbrytare enkel	52:—
32-3932	Strömbrytare och uttag	89:—



**Kabelvinda** med 25 m (oljebeständig) RDOE 3 x 1,5 mm<sup>2</sup>. Trumma av slagtålig nylon, stativ av pulverlackerat stål rör. Max belastning: pårullad 1540 W, utrullad 3520 W. Inbyggd termosäkring. 3 jordade petsäkra uttag med lock.

42-4048 ..... 598:—

**Upprullningsvinda** av slagfat nylon. Rymmer 50 m 3 x 1,5 mm<sup>2</sup>.

42-1801 ..... 230:—



**Kabelrulle** med 4 jordade uttag med petskydd och termosäkring. 10 m ledning RKK 3 x 1. Hölje av termoplast med bärhandtag.

32-921 ..... 205:—

**Sladdosa** med fyra petskyddade uttag och 5 m inrullbar sladd.

32-710 ojordad ..... 110:—  
32-711 jordad ..... 132:—



**Grenlåda** med 3 jordade uttag för t.ex. arbetsplatser. I extra kraftig låda av svart nylonplast med upphängningshål. Med eller utan anslutningskabel 3 x 1,5 250 V/10 A.

32-1830, utan kabel. 95:—  
0,5 m kabel, stickpropp 32-1831 ..... 110:—  
10 m kabel 3 x 1,5. 32-1832 ..... 189:—



**Stickpropp** sköljtätt utförande med jorddon. Kraftigt hölje av termoplastiskt gummi.

Nr	Pr st	10 st
22-135	17:—	145:—

**Skarvuttag** i extra kraftigt utförande med lock och inlagd skyddsring. Sköljtätt utförande av termoplastiskt gummi.

Nr	Pr st	10 st
22-136	34:—	285:—

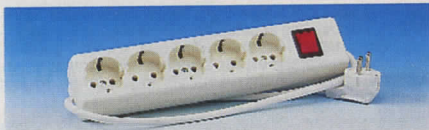

**Grenuttag** med 5 jordade uttag och 2-polig strömbrytare och 1,5 m ledning 3 x 1 mm<sup>2</sup>.  
32-2127 ..... 128:—

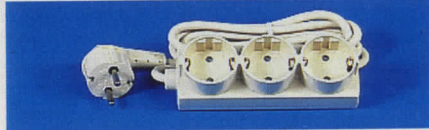

**Grenuttag**, 3-vägs med 2 m RKK 3 x 1 mm<sup>2</sup>. Petsäkert. S-märkt, jordat.  
32-1205 ..... 73:—

**Förgreningsuttag**, 3-vägs med 0,3 m RKK 3 x 1 mm<sup>2</sup>. Petsäkert. S-märkt, jordat.  
32-1204 ..... 62:—

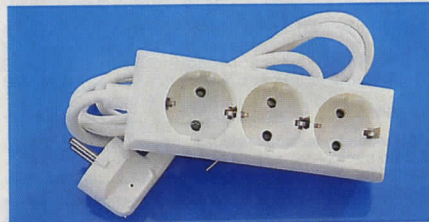

**Grenuttag**, 3-vägs, jordat. Av slagtålig termoplast med 1,5 m ledning. S-märkt.  
32-4041 ..... 38:—

**Grenuttag** som vidst., 6-vägs.  
32-4042 ..... 66:—

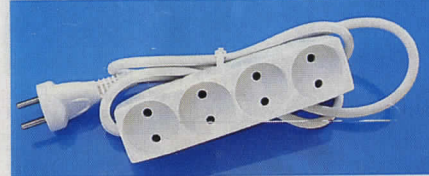

**Grenuttag**, 4-vägs med 2 m RKK 2 x 1 mm<sup>2</sup>. S-märkt.  
32-4039 ..... 29:—

**Grenuttag**, samma som vidst. men petsäkert.  
32-4040 ..... 39:—



**Skarvsladd** REV 3 x 1 mm<sup>2</sup>. Godkänd för utomhusbruk.  
32-3663 25 meter ..... 198:—  
32-3874 12 meter ..... 115:—



**Sladd** med 3 m plastkabel 2 x 0,75 m. Ingjuten stickpropp. Vit. S-märkt.  
22-329 ..... 15:—

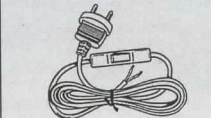

**Sladd**, 2 m plastkabel med monterad mellanströmbrytare och stickkontakt. För bordslampor m.m.  
32-1870 ..... 22:—



**Lampsladd** med vit E-14 lamphållare, stickpropp, sladdupphängning och 4 m vit ledning.  
32-634 ..... 31:—

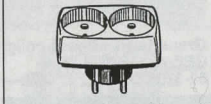

**Förgreningskontakt**, 2-vägs. Vit, ojordad  
22-1833 ..... 21:—  
22-1834 Petsäker ..... 24:—

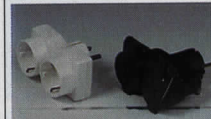

**Förgreningskontakt**, 2-vägs för jordad anslutning. Petsäker.  
32-4004 ..... 36:—

**Förgreningskontakt**, 2-vägs i sköjlätt utförande. Med lock. Godkänd för utomhusbruk.  
32-4005 ..... 49:50



**Förgreningskontakt** EURO-DUPLEX passar kablar som är vanliga på TV, radio m.m. med flat kontakt, Europa norm. Tar litet utrymme. Färg vit.  
Nr Pr st 10 st  
22-3227 12:50 99:—



**Förlängningsladd**. Gummisolerad. Skarvuttag med självstängande lock. Helgjutet sköjlätt utförande. Godkänd för utomhusbruk.  
Kabel REVE 3 x 1,5 mm<sup>2</sup>.  
Nr Längd Pris  
32-1996 10 m 142:—  
32-1997 25 m 256:—

**Kabel** RDOE 3 x 1,5 mm<sup>2</sup>. Oljebeständig.  
32-1998 10 m 155:—  
32-1999 25 m 330:—

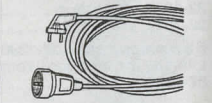

**Skarvsladd** med stickpropp och skarvuttag. Vit plastkabel 2 x 1 mm<sup>2</sup>. S-märkt.  
22-1910 Längd 3 m 38:—  
22-1911 Längd 5 m 48:—

**Skarvsladd** som ovan men i jordat utförande. Vit plastkabel 3 x 1 mm<sup>2</sup>.  
32-1908 Längd 3 m 38:—  
32-1909 Längd 5 m 49:—



**Grenuttag** för 5 EURO-kontakter. Med 2 m ledning 2 x 1 mm<sup>2</sup>. Uttagets längd 90 mm.  
32-1010 ..... 54:—



**Anslutningsladd**, passar de flesta apparater med lös nätsladd. S-märkt. Längd 1,8 m.  
Nr Pr st 10 st  
22-457 22:50 156:—



**Sladdkortaren** Shorty 95. Enkel, praktisk, låtskött. Lägg i och vrid in kabeln i höjlet, du slipper onödiga sladdhårar som samlas vid TV-, videoapparater, telefon m.m.  
32-3298 ..... 15:—



**Överspänningskydd**. Åsknedslag och transienter på elnätet orsakar ofta stora skador på elektronikutrustning. TV SAFE överspänningskydd förhindrar att din TV-radio-video-dator-stereo m.m. skadas av tillfälliga överspänningar. Ansluts mellan vägguttag och stickkontakten. 220 V/50 Hz. 10 A. Stötström max. 5 KA. S-märkt.  
32-1310 ..... 178:—



**Överspänningskydd** COMSAFE. Användning som 32-1310 men är även försedd med överspänningskydd för telefonlinje där man har FAX eller DATA-modem ansluten.  
32-3832 ..... 446:—



**Nätfilter**. Dämpar överlagrade störningar som kommer in från el-nätet. Kan byggas in i apparater eller apparatåda. För PC-datorer, video, stereo m.m. 250 V/3 A. Storl. 50 x 32 x 23 mm. S-märkt.  
22-3407 ..... 53:—

**Paneluttag** 3-pol. Med inbyggt störningskydd. Bel. 250 V/3 A. Storl. kåpa 30 x 21 mm. Monteringsdjup 50 mm.  
Nr Pr st 10 st  
22-3377 39:— 398:—

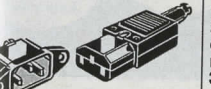

**Apparatkontakter** av slagtålig polyamid med 3 flatstift i fyrkantpropp 23 x 16 mm. 6 A/250 V. S-märkt.  
22-863, paneluttag.  
Pr st 12:—, 10 st 102:—  
22-862, apparatpropp.  
Pr st 15:50, 10 st 132:—

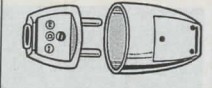

**Stickpropp** av slagtålig termoplast-nylon. 10/16 A. 250 V. S-märkt. Vit.  
Nr Pr st 10 st  
22-752 7:50 64:—

**Skarvuttag** av slagtålig termoplast-nylon. 10/16 A. 250 V. S-märkt. Vit.  
Nr Pr st 10 st  
22-753 13:50 115:—

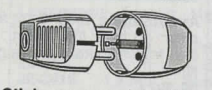

**Stickpropp** med jorddon, slagtålig termoplast-nylon. 10/16 A. 250 V. S-märkt. Vit.  
Nr Pr st 10 st  
22-1887 9:50 81:—

**Skarvuttag** med jorddon, slagtålig termoplast-nylon. 10/16 A. 250 V. S-märkt. Vit.  
Nr Pr st 10 st  
22-871 13:— 108:—

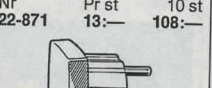

**Stickpropp**, lågprofil med sladduttag på sidan. För trånga utrymmen. Vit. Jordat utförande.  
Pr st 10 st  
22-1840 14:50 127:—

**Ojordat utförande**.  
22-1841 10:50 90:—



**Varvtalsregulator** för manuell inställning av varvtal hos fläktar. Ställbart varvtal 0-99 %. Ideallik för t.ex. små fläktar i badrum. Märkspänning 230 VAC. Märkström 0,05-0,5 A. Kapsling IP44. Färg gräddvit. För montering i väggdosa.  
32-3685 ..... 375:—

**Varvtalsregulator** som ovan. Märkström 0,1-1,0 A.  
32-3686 ..... 445:—  
Kåpa för utanpåliggande montering.  
32-3687 ..... 36:—

**Ljusdimmer**. Med en dimmer reglerar du steglöst styrkan på ljuset. Ansluts direkt till vägguttag. För max 240 W. Vit.  
32-3241 ..... 184:—

**Ljusdimmer** som ovan men med jordat utförande.  
32-1407 ..... 198:—

**Ljusdimmer** som ovan men med 1,5 m styrkabel.  
32-3242 ..... 205:—

**Ljusdimmer** som ovan men med jordat utförande.  
32-1408 ..... 215:—



**Ljusvariator**. Anslutnings-effekt 60-300 VA end. glödljus. För infällning i väggdosa. Med potentiometer kan ljuset regleras från släckt till max 220 V. S-märkt.  
32-1879 ..... 112:—

**Ram** för utanpåliggande montering av 32-1879.  
32-3880 ..... 42:—

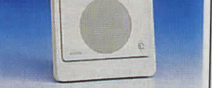

**Touch-dimmer**. För infällt montage i väggdosa. Ljuset kan tändas och släckas genom beröring av plattan. Vill man ändra ljusstyrkan, görs denna genom att beröra plattan tills önskat ljus erhållits. Har ej internt minne för senaste inställning max. belastning 220 V/60-300 W. End. för glödljus. Godk. av SEMKO.  
32-1898 ..... 248:—



**Varvtalsregulator** för manuell inställning av varvtal hos fläktar. Ställbart varvtal 0-99 %. Ideallik för t.ex. små fläktar i badrum. Märkspänning 230 VAC. Märkström 0,05-0,5 A. Kapsling IP44. Färg gräddvit. För montering i väggdosa.  
32-3685 ..... 375:—

**Varvtalsregulator** som ovan. Märkström 0,1-1,0 A.  
32-3686 ..... 445:—  
Kåpa för utanpåliggande montering.  
32-3687 ..... 36:—



**Kassettband** DATS, all-roundband till lågpris.  
Nr St 10 st  
31-2149 C60 6:50 49:—  
31-2150 C90 7:50 59:—



**Armaturljus ROLLY**. För armaturer med en vikt av ca 1-5 kg. Utdragbar längd 40-140 cm. Spirallindad kabel 2 x 0,75 mm<sup>2</sup>. Max belastning 250 W. Ställbar broms för olika tyngder. Svart eller vit. Ange färg.  
Nr Pr st 10 st  
32-1700 72:— 600:—

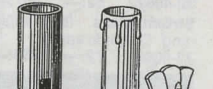

**Insatslamphållare** av bakelit med E14-gång. Ställbar längd. Gångat nippelfäste. S-märkt.  
Nr Pr st 10 st  
22-1693 11:— 86:—

**Ljusimitationshylsa** av plast i vit färg o. med drop-pimitation. Höjd 80 mm.  
Nr Diam. Pr st 10 st  
22-875 27 mm 3:50 24:—

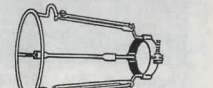

**Skärmhållare** med fäste för normallamphållare. Ställbar höjd 15-22 cm. Förmåsingad.  
32-557 ..... 28:50



**Sladdströmbrytare** i storl. 24 x 62 mm. S-märkt. Vit.  
Nr Pr st 10 st  
22-3781 13:50 116:—

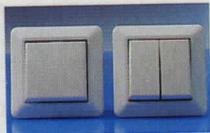

**Strömbrytare** för infällning. 1-pol./trapp. 10 st  
Nr Pr/st  
32-4064 39:— 343:—  
**Strömbrytare** för infällning. Kron. 49:— 430:—  
32-4065  
**Strömbrytare** för infällning. Korskoppling. 53:— 466:—  
32-4066  
**Strömbrytare** för infällning. 2-pollig. 52:— 457:—  
32-4067  
**Strömbrytare** för infällning. Dubbeltrapp. 72:— 633:—  
32-4068

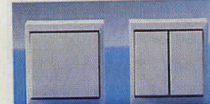

**Strömbrytare.** Utanpåliggande. 1-pol./trapp. 290:—  
32-4069  
**Strömbrytare.** Utanpåliggande. Kron. 43:— 378:—  
32-4070

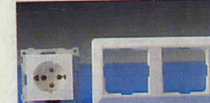

**Vägguttag** för täckram (32-4073). 1-vägs. 32-4071 ojordat. 32-4072 jordat. 32-4071 36:— 316:—  
32-4072 42:— 369:—  
**Täckram** för två enheter. Passar ovanstående brytare och uttag. 18:— 158:—  
32-4073

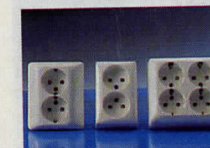

**Vägguttag** för infällning. 2-vägs. petsäkert. 10 st  
Nr Pr/st  
32-4074 Ojord. 32:— 280:—  
32-4075 Jord. 59:— 518:—  
**Vägguttag.** Utanpåliggande. 2-vägs, petsäkert. 37:— 325:—  
32-4076 Ojord. 62:— 536:—  
32-4077 Jord.  
**Vägguttag** 4-vägs. Jordat, petsäkert. 124:— 1080:—  
32-4078

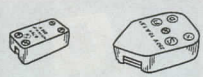

**Kopplingsplint** för skarvning av tvåledad oval kabel, typ SKX. 10 st  
Nr Pr/st  
22-3983 9:— 78:—  
**Förgreningsbox** för 1 till 4 uttag (2-ledare). För fönsterlampor m.m. 17:— 146:—  
22-3984



**VP-rör LUBOFLEX**, 16 mm. 42-3985 Ring 5 m ..... 28:—  
42-3986 Ring 50 m . . . 140:—



**Skarvmuff** 16 mm. Nr 10 st 100 st  
32-3987 11:50 96:—



**Dragfjäder** av nylon. Längd: 10 m. 32-3982 ..... 55:—



**Kabelkanal** i vit plast för el-, data- och larminstallationer. Enkel montering. Består av U-kåpa med lock som bildar en sluten kanal. Finns i storlek 16 x 16 mm och 25 x 16 mm, längd 3 m. 32-4112 16 x 16 88:—  
32-4113 25 x 16 96:—

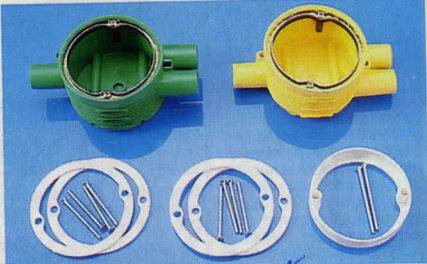

**Apparät dosa** med 3 ingångar för 16 mm VP-rör. Inv. djup: 46 mm. Inre diam.: 68 mm. Grön. Röringång 13 mm från framkant (enkelgips). 10 st  
Nr Pr/st  
32-3971 ..... 15:50 132:—  
**Apparät dosa** som ovan. Gul. Ingångar 26 mm från framkant (dubbelgips). 15:50 132:—  
32-3972

**Påbyggnadsringar** för apparät dosor. Bra hjälpmedel vid ombyggnationer där eldosor sitter på fel djup. Lev. med skruv. 10 st  
Nr Tjockl. Förp. Pr/fp. 10/fp.  
22-3976 2 mm 2-pack 17:— 146:—  
22-3977 4 mm 2-pack 18:50 160:—  
22-3978 15 mm 1 st 14:50 123:—

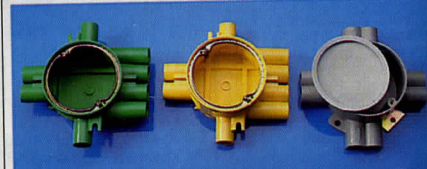

**Kopplingsdosa** med 8 st ingångar för 16 mm VP-rör. För lamputtag, spisdosa. Inv. djup: 46 mm, inre diam.: 77 mm. Grön. Röringång 13 mm från framkant (enkelgips). 10 st  
Nr Pr/st  
32-3973 ..... 24:— 205:—  
**Kopplingsdosa** som ovan. Gul. Röringång 26 mm från framkant (dubbelgips). 24:— 205:—  
32-3974  
**Takdosa** med 8 st ingångar för 16 mm VP-rör. Spikhål för fästättning på regel. Invändigt djup: 43 mm, inre diam.: 78 mm. Med putslock. 24:— 205:—  
32-3975

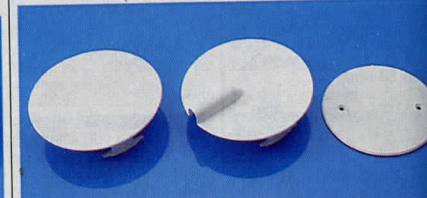

**Doslock** med snäppfästning för kopplingsdosa. Diam.: 100 mm. 9:50 79:—  
32-3979  
**Doslock** som ovan. Med ledningsuttag. 11:50 98:—  
32-3980  
**Doslock** för apparät dosa. Skruvfästning. Diam.: 100 mm. 8:— 68:—  
32-3981

Kabel se sid 176 - 177

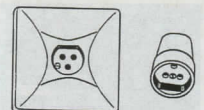

**Lamputtag.** 3-pol. (kron) väggdosa (70 mm). Täcklock av vit termoplast. 32-1956 ..... 32:—

**Lamputtag.** 3-pol. (kron) för sladdmontage. 22-1958 ..... 26:—

**Lamputtag.** 2-pol. För sladd. 22-3439 ..... 16:—

**Lamputtag.** 3-pol. med jord. För sladd. 22-3440 ..... 24:50

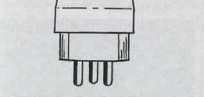

**Lampropp.** 3-pol. (kron) med rak införing. 22-1959 ..... 15:50

**Lampropp.** 3-pol. (kron) med sidoinföring. 22-1960 ..... 15:50

**Lampropp.** 2-pol. För sladd. Rak införing. 22-3435 ..... 12:—

**Lampropp.** 3-pol. med jord. För sladd. Rak införing. 22-3436 ..... 16:50

**Lampropp.** 2-pol. För sladd. Sidoinföring. 22-3437 ..... 12:50

**Lampropp.** 3-pol. med jord. För sladd. Sidoinföring. 22-3438 ..... 13:50

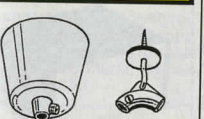

**Takbricka.** 32-1873 ..... 4:50

**Sladdupphängning** med takkrok, bricka och vinkelstycke. 22-1882 Pr st 10 st  
10:50 88:—

**Sladdupphängning.** Förpackade 10 st. 22-1875 ..... 8:—



**Lamputtag.** 3-pol. (kron) takdosa. För dosa 70 mm. Inkl. krok, max 15 kg. 32-1957 ..... 38:—



**Lampropp.** 2-pollig. Med pågluten sladd. Vit. Nr Längd Pris  
22-3415 0,17 m 7:50  
22-3416 1,2 m 10:50



**Kopplingsdosa** för kabel EKK/EKRK. 6 st kopplingsplint med plats för 4 x 2,5 mm<sup>2</sup>. Storl. 80 x 80 x 35 mm. Nr Pr st  
32-3378 31:— 265:—



**Kulodosa** med 5 mantelklämmor. Varje klämma tar max 4 x 1,5 mm<sup>2</sup> eller 3 x 2,5 mm EKRK. Kåpa av vit termoplast. Nr Pr st 10 st  
32-1963 27:50 235:—



**Spiralarm,** böjbar i alla riktningar. Användes till läslampor, golvlampor och dylikt. Tillv. av polerad mässing med invändig resp. utvändig 10 mm armaturgång i ändarna. 32-1866 Pr st 10 st  
18:— 145:—

**Spiralarm,** polerad mässing. Nr Längd Pris  
22-2163-20 20 cm 40:—  
22-2163-30 30 cm 48:—  
22-2163-40 40 cm 58:—  
22-2163-60 60 cm 71:—

**Spiralarm,** förnicklåd mäss. Nr Längd Pris  
22-1248-20 20 cm 40:—  
22-1248-30 30 cm 48:—  
22-1248-40 40 cm 58:—  
22-1248-60 60 cm 71:—

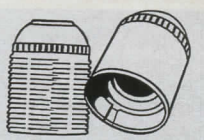

**Lamphållare,** helgängad. Tillverkad av bakelit. Utan skärmring. S-märkt. Vit. 32-1796 11:— 98:—

**Lamphållare,** för E 24 belysningslampor. Av bakelit med mässingsbussning. S-märkt. Vit. 32-1797 4:— 24:—

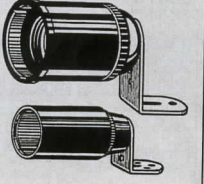

**Lamphållare** med vinkel-fäste. Vit. S-märkt. Nr Typ Pr st 10 st  
32-1864 E27 10:50 79:—  
32-1865 E14 8:50 68:—



**Lamphållare** med vippströmbrytare. E27. Lev. med 2 skärmringar. S-märkt. Svart. Nr Pr st 10 st  
32-1866 18:— 145:—

**Lamphållare** av bakelit. Gänga E14. Storlek 28 x 50 mm. S-märkt. Vit. Nr Pr st 10 st  
32-1789 9:— 73:—

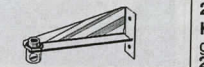

**Hängare** för fönster-tavelbelysning, blommor m.m. Lätt demonterbar kabelgenomgång med dragavlastning. Förpackning 2 st. 22-3879 ..... 22:50



**Kopplingslist** för svagström. 12 poler, lätt delbar. Hål i mm. Nr Hål st 10 st  
22-819 3,2 6:50 49:—  
22-835 4,2 8:50 69:—  
22-836 4,8 9:— 72:—  
22-837 5,8 15:— 128:—

**Kopplingslist** av mjukplast. För upp till 4 mm<sup>2</sup> kabel. 12-polig. 380 V. S-märkt. Nr Pr st 10 st  
22-1013 11:50 98:—

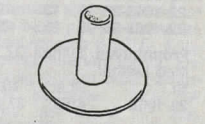

**Lampinsats** "Isoler-svamp". Av mjuk plast. Skall alltid monteras som kabelskydd i lamphållare. Finns för E14 och E27 lamphållare. Nr Typ 10 st 100 st  
22-886 E14 3:50 19:—  
22-887 E27 3:50 19:—



**Rörmippel** för lamphållare. Helgängad, 10 mm gänga. Nr Längd 10 st  
22-881-20 20 mm 7:—  
22-881-30 30 mm 8:50  
22-881-60 60 mm 17:—

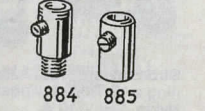

**Nippel** med sidskruv att fasthålla kabeln för dragavlastning. Av vit nylon. 22-884 Yttergänga 10 mm. 22-885 Innergänga 10 mm. Pr 10 st 9:—



**Flänsnippel** Gänga 10 mm. 10 st. 22-877 ..... 15:—  
**Kordelmutter** 10 mm gäng. 10 st. 22-878 ..... 10:—  
**Mutter** 6-kant. 10 mm gäng. 10 st. 22-879 ..... 6:50  
**Nippel** av plast m. 10 mm gänga. Vit. 10 st. 22-880 ..... 5:—



**El-propp . Tröga.** DZ II (standard-modell). För upp till 500 volt. S-märkt. Diam. 21,5 mm.

Nr	Amp	5 st	25 st
22-1063-6	6	13:-	49:-
22-1063-10	10	13:-	49:-
22-1063-16	16	13:-	49:-
22-1063-20	20	13:-	49:-
22-1063-25	25	13:-	49:-

**Propphuvud. Gänga DZ II.** Med testhål.

Nr	Pr st	10 st
22-1066	4:50	37:-



**Strömbrytare**, 1-polig med inbyggd signallampa. 220 V/10 A. Vit med röd lins. S-märkt. 28 x 11 mm.

Nr	Pr st	10 st
22-821	19:50	159:-

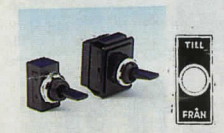

**Strömbrytare för håltagning** ø 12. Robust vipparm. Nylon. 250 V/10 A.

Nr	Typ	Pris
22-3514	1-polig	14:-
22-3515	2-polig	26:-

**Omkastare** med 0-läge. 250 V/10 A.

Nr	Typ	Pris
22-3516	1-polig	19:50
22-3517	2-polig	28:-



**Skylt**, storlek 40 x 18 mm.

Nr	Pr st	10 st
12-1508	5:50	43:-

**Glimtändare** 4 - 22 W Serie. 220 - 240 V Single. 110 - 130 V.

Nr	Pr st	10 st
22-894	7:50	57:-

**Glimtändare**, 4 - 80 W Single. 220 - 240 V.

Nr	Pr st	10 st
22-897	7:50	57:-

**Reaktor för lysrör**, 220 V växelström. S-märkt.

32-1112	18W	44:-
32-1109	36W/2 x 18W	44:-



**Strömbrytare** för inmontering i panel med 28 x 11 mm hål. 250 V/10 A. S-märkt. Djup 30 mm. Svart eller vit.

Nr	Pr st	10 st
22-820	12:50	98:-

**Omkastare**, 1-polig, vit. Mått lika föregående.

Nr	Pr st	10 st
22-813	14:-	110:-



**Strömbrytare**, 2-polig för montering i 22 x 28 mm hål. 220 V/10 A. Inb. röd signallampa. Finns svart eller vit. Ange färg.

Nr	Pr st	10 st
22-1114	25:-	210:-



**Adapter** för resan. Passar i vägguttaget i flertalet länder som t.ex. Cypern, Malta, England, Hong Kong, Singapur m. fl.

32-3193	34:-
---------	------

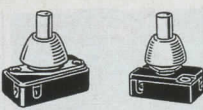

**Tryckströmbrytare** för inbyggnad. S-märkt.

22-2153	för 0-3 mm gods.	6:-
22-2154	för ca 6 mm gods.	10 st 46:-

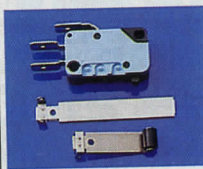

**Mikroströmbrytare CROUZET.** Typ V3. För enpolig växling. Ansl. för flatstift. Med tre olika distanslagen för manöverarm. Brytförmåga DC 0,5 A/110 V. AC 10 A/250 V. I plastkapsel 27 x 15 x 10 mm.

Nr	Pr st	10 st
22-1474	17:50	150:-

**Manöverarm** med rulle. Längd 28 mm.

Nr	Pr st	10 st
22-1475	11:-	88:-

**Manöverarm** längd 45 mm.

Nr	Pr st	10 st
22-1476	14:50	117:-



**Strömbrytare** för panelmontering i 19 x 13 mm hål. 250 V/6 A. S-märkt. Helt i plast. 1-polig brytare.

Nr	Pr st	10 st
22-3118	9:-	68:-

**Strömbrytare** som ovan men med röd vagga, märkt 0-1.

Nr	Pr st	10 st
22-3119	9:-	68:-

**Strömbrytare** som ovan men 2-polig och röd belyst vagga.

Nr	Pr st	10 st
22-3120	29:-	242:-

**Adapter** från Amerikansk till Europeisk standard. Bra att ha på resan.

22-1440	11:-
---------	------



**Apparatlåda** av slagfast termoplast. Käpa i ljusgrå färg, front och bakgavel i svart. Spår finns för kretskort. I bottensektion finns 31 st distanshållare för montering av kretskort. Storlek 261 x 190 x 80 mm.

32-191	129:-
--------	-------

**Apparatlåda** som ovan men med 25 distanshållare. Storlek 203 x 158 x 67 mm. Svart.

32-190	84:-
--------	------

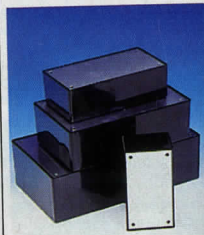

**Apparatlåda**, tillverkad av stabil svart plast m. lock av aluminiumplåt.

32-1317	82 x 54 x 29 mm.	Pr st 21:50	10 st 180:-
32-1318	100 x 54 x 41 mm.	Pr st 22:-	10 st 188:-
32-1319	130 x 67 x 41 mm.	Pr st 30:-	10 st 256:-
32-1320	157 x 94 x 50 mm.	Pr st 36:-	10 st 306:-
32-1321	196 x 112 x 60 mm.	Pr st 52:-	10 st 432:-

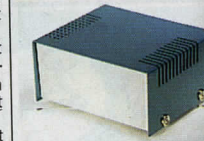

**Apparatlåda** med ventilerad kåpa i blå hammack. Hölje av stålplåt, front- och bakstycke och botten av aluminium. Med gummiötter.

Nr	Storlek mm	Pr st
32-1934	100 x 85 x 53	58:-
32-1935	130 x 110 x 63	75:-
32-1936	160 x 130 x 73	90:-
32-1937	190 x 150 x 83	113:-
32-1939	220 x 170 x 90	149:-
32-1940	290 x 200 x 120	286:-



**Apparatlåda** av mattsvart aluminium och gavlar av plast.

32-2044	115 x 90 x 40 mm	Pr st 87:-	10 st 740:-
32-2045	115 x 120 x 40 mm	Pr st 102:-	10 st 875:-
32-2046	115 x 150 x 40 mm	Pr st 120:-	10 st 1030:-



**Apparatlåda** med överdel i ljus- och underdel i mörkgrå polystyrol.

100 x 50 x 25 mm	Pr st 12:30	60:-
120 x 65 x 40 mm	Pr st 12:31	76:-
150 x 80 x 50 mm	Pr st 12:32	85:-
188 x 110 x 60 mm	Pr st 12:33	112:-



**Apparatlåda** av polystyrol. Med jordad stickpropp och uttag. Lämplig för nätfilter m.m. S-märkt. Storlek 120 x 65 x 55.

32-3367	189:-
---------	-------

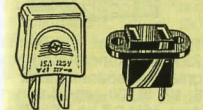

**Stickpropp** 2-pol. USA-standard. Stiftavst. 13 mm.

Nr	Pr st	10 st
12-697	11:50	79:-

**Honkontakt** för USA-standard.

Nr	Pr st	10 st
12-698	11:50	79:-

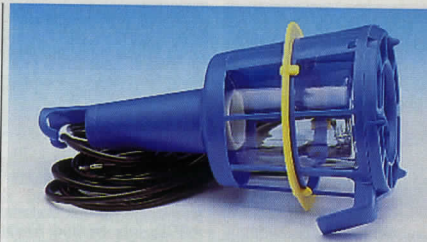

**Sladdlampa** med skyddsglas, 5 m kabel H 03VV-F2 och jord. stickpropp. Hölje av slagtälig termoplast.

32-1235	85:-
---------	------



**Sladdlampa** tillverkat i gummi, spolsäkert utförande med 8 m kabel H 05RNF 2 x 1 mm<sup>2</sup>.

32-2091	168:-
---------	-------



**Lysrörlampa** med 230 V/8 W lysrör och ca 5 m ledning.

32-2126	220:-
---------	-------

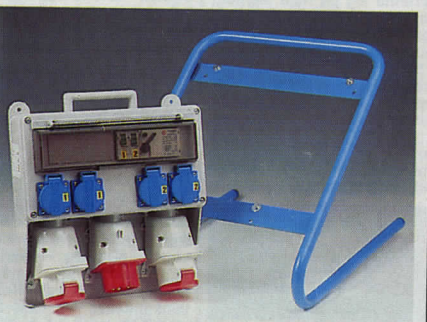

**Elcentral.** Bärbar elcentral med 3-fas jordfelsbrytare. Hölje av slagfast polykarbonat, transparent lock över automatsäkringarna. Intag 380 V 3-fas med CEE-don uttag 2 st 16 A CEE don samt 4 st 220 V/10 A jord. Uttag med separat automatsäkring.

32-3662	1330:-
42-3878	210:-



**Rumstermostat.** Denna termostat ger noggrann automatisk kontroll av omgivande temperatur i våningar rum och industrilokal. Från och tillslag sker med hjälp av ett mycket känsligt element, bestående av ett gasfyllt membran. Inst.område 6-30°C. Kopplingsdifferens 0,8°C. Enpolig brytare med växlande kontakter. 250V/16A res. last. 2,5 A ind. last. SEMKO godk. Storlek 72 x 72 mm.

32-362	166:-
--------	-------



**Anligningstermostat SOPAC**, i helkapslat utförande. Inst.område 30-90°C. Differens ±3°C. 1-polig växlande kontakt. Brytförmåga resistiv last: 15 A/220 V, 8 A/380 V. Induktiv last cos = 0,6 : 2,2 A/220 V, 1,3 A/380 V. Storl. 37 x 39 x 100 mm.

32-334	169:-
--------	-------

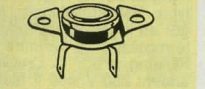

**Termostat** för temperaturövervakning och skydd av apparater och utrustningar. Enpolig brytning. Max 250 V/7 amp. Automatisk slutning efter brytning när temperaturen sjunkit 10-15°C. Diam. 17,5 mm, tjocklek 12 mm. Levereras med fästbricka och flat stift. Godkänd av Semko. Finns i följande bryttemp. 50°, 70°, 90°, 100° och 150°C. Uppgiv gradtal vid best.

22-3089	48:50
22-153	48:50







**KOPPLINGSLEDNING (S = starkströmsledn.) Säljes endast i angivna längder.**

Nr	Typ	Area	Trådantal Diam. mm	Färg m. m.	Pr 5 mtr.	Pr 10 mtr.	Pr 25 mtr.	Pr 100 mtr.
49-289	Enkelledare, EKUX Plastisolerad	0,28	1 x 0,6	Svart, röd, vit, brun, grön oran, grå, blå, gul	5:—	9:50	22:—	76:—
49-287	Enkelledare, plastisol.	0,08	10 x 0,10	svart, vit, röd, gul blå, orange, grön	6:50	11:50	28:—	96:—
49-306	Enkelledare RKUB Plastisolerad	0,75	20 x 0,21	svart, vit, röd, blå, gul, brun, grön	7:50	13:50	32:—	110:—
49-33	Enkelledare FK Plastisolerad	S 1,5	7 x 0,52	svart, vit, brun, blå, gul/grön	10:50	19:50	46:—	160:—
49-293	Mångtrådig RK	S 0,5	14 x 0,21	svart, vit, brun, röd,	9:—	17:—	40:—	139:—
49-294	" D:o RK	S 1,5	25 x 0,26	svart, vit, brun, röd,	10:—	19:—	46:—	159:—
49-106	" D:o RK	S 6	77 x 0,31	svart röd	36:50	69:—	163:—	570:—
49-57	Ledn. silikonummiso Arbelstem. -60+180°	S 0,75	24 x 0,2	svart, röd, blå, gul/grön	22:—	39:—	89:—	310:—
49-58	D:o	S 1,5	30 x 0,25	— " —	37:—	64:—	147:—	510:—
49-59	D:o	S 2,5	50 x 0,25	— " —	51:—	89:—	204:—	710:—

**ANSLUTNINGSKABEL**

49-75	Kabel, SKX, oval Plastisolerad	S	2 x 0,75	20 x 0,21	grå, brun, svart, vit, guldf.	16:50	29:—	67:—	234:—
49-77	Rumsladd, SKK, rund Plastisolerad	S	2 x 0,75	20 x 0,21	vit, grå	21:50	37:50	85:—	298:—
49-78	Rumsladd, RKK, rund Plastisolerad	S	3 x 1	20 x 0,21	Vit	24:50	49:—	110:—	430:—

**SIGNAL- OCH HÖGTALARLEDNING**

49-99	Ledare, EKU, plastisol. ringledningstråd, 2-ledare	0,38	2 x 0,7	vit	11:—	19:50	44:—	156:—
49-347	Telefonkabel 4-ledare modular svart			svart, vit	15:50	27:50	63:—	220:—
49-104	KABEL, skub Plastisolerad	2 x 0,75	35 x 0,16	grå, vit, röd/sv	16:50	29:—	66:—	230:—
49-9	Signalkabel, EKKX 4-ledare, olidf. tvinn.par	Ytterd. 4 mm	4 x 1 x 0,5	vit	10:50	18:50	42:—	146:—
49-68	" 8-ledare, olidf. tvinn.par	6 mm	4 x 2 x 0,5	vit	22:—	39:—	89:—	310:—
49-11	" 12-ledare, olidf. tvinn.par	6,6 mm	6 x 2 x 0,5	vit	26:50	47:—	108:—	374:—
49-12	" 20-ledare, olidf. tvinn.par	8 mm	10 x 2 x 0,5	vit	42:50	75:—	172:—	598:—
49-79	Ledare, FKKB Plastisol. signalledning	2 x 0,25	2 x 7 x 0,21	grå	23:50	41:—	94:—	328:—

**SPECIAL-KABEL**

49-195	Modellkabel för dock- skåp och modelljärnväg	0,07	2 x 0,31	vit	8:—	14:—	32:—	110:—
49-302	Ledning för hörapparater m. m.		Extra mjuk 2-ledare	hudfärgad	12:—	Per 30 m rulle 56:—		



El-tejp. S-märkt "allväderstejp" i hög kvalitet, av svart PVC. Lägsta pålindningstemp. -10°. Mått 0,20 x 19 mm. 20 m spole.  
Nr St 10 st 100 st  
22-232 9:— 79:— 650:—  
Isolerband, 15 mm breda vävbänd.  
22-108 10 m sv. 12:—  
22-1593 25 m sv. 23:—  
Plastejp av PVC. 0,15 x 15 mm i 10 m rullar. Färg: blå, grön, röd, gul, grå, svart och vit. Plastspole.  
22-210 ..... 5:—



Topplämma. För koppling av ledare max. 8 x 1,5 mm<sup>2</sup> eller 5 x 2,5 mm<sup>2</sup>. S-märkt.  
Nr Pr 10 st 100 st  
22-431 15:— 119:—

**BIL- och BÅTKABEL** Säljes endast i angivna längder.

Nr	Typ	Area	Trådantal Diam. mm	Färg m. m.	Pr 5 mtr.	Pr 10 mtr.	Pr 25 mtr.	Pr 100 mtr.
49-69	Kabel, RKKB, 3-ledare, plastisol	3 x 0,5	14 x 0,21	grå	25:—	44:—	98:—	348:—
49-70	" D:o 5-ledare	5 x 0,5	14 x 0,21	grå	41:—	72:—	166:—	580:—
49-71	" D:o 6-ledare	6 x 0,5	14 x 0,21	grå	44:—	77:—	176:—	615:—
49-83	" D:o 5-ledare	5 x 0,75	20 x 0,21	grå	44:—	77:—	176:—	615:—
49-80	" D:o 7-ledare	7 x 0,75	20 x 0,21	grå	71:—	123:—	284:—	988:—
49-60	Kabel RKKB för bil o. båt 3-ledare, plastisol	3 x 1,5	25 x 0,26	grå	40:—	70:—	160:—	560:—
49-54	" D:o 4-ledare	4 x 1,5	25 x 0,26	grå	49:50	87:—	198:—	698:—
49-55	" D:o 5-ledare	5 x 1,5	25 x 0,26	grå	58:—	101:—	233:—	814:—
49-56	" D:o 7-ledare	7 x 1,5	25 x 0,26	grå	89:—	155:—	356:—	1242:—
49-30	RKUB BIL-kopplingstråd	1,5	25 x 0,26	svart, vit, röd, blå, grön	10:—	17:50	40:—	138:—
49-34	" RKUB BIL-kopplingstråd	2,5	43 x 0,26	svart, vit, röd blå, grön	22:50	39:—	89:—	312:—
49-344	" RKUB BIL-kopplingstråd	4,0	51 x 0,31	svart, röd	28:50	49:50	114:—	396:—
49-163	" RKUB BIL-kopplingstråd	2 x 1,5	25 x 0,26	röd/svart	31:50	55:—	126:—	440:—
49-164	" RKUB BIL-kopplingstråd	2 x 2,5	43 x 0,26	röd/svart	37:—	66:—	152:—	530:—
49-165	" RKUB BIL-kopplingstråd	2 x 4	47 x 0,31	grå	63:—	111:—	223:—	890:—
49-121	" RKUB (BIL-startkabel)	16	119 x 0,40	röd, svart	92:—	160:—	368:—	1280:—
								50 m
49-94	" Tändkabel 7 mm	1,5	25 x 0,26	svart	37:50	65:50	151:—	262:—

**SKÄRMAD LEDNING**

49-115	Mikrofonsladd, skärmad. Tunn, för mini-mikrofoner	Ytterd. 2 mm	1 x 7 x 0,055	grå	40:—	68:—	158:—	550:—
49-100	" Mikrofonsladd med flätad skärmstrumpa	Ytterd. 3 mm	1 x 10 x 0,15	grå, svart	21:—	38:—	88:—	305:—
49-102	" Mikrofonsladd med flätad skärmstrumpa	Ytterd. 4,5 mm	1 x 19 x 0,10	grå, svart	26:—	45:50	105:—	365:—
49-101	" Mikrofonsladd, tvåledare + skärmstrumpa	Ytterd. 3 mm	2 x 10 x 0,10	grå, svart	26:50	48:—	110:—	385:—
49-323	" Hi-Grade mikrofonkabel för orkest.m.m. 2-led. + sep. skärm	Ytterd. 6 mm	2 x 20 x 0,12	svart, röd, blå	32:50	61:50	144:—	504:—
49-324	" Hi-Grade mikrofon AV-kabel enkelledare + skärm	Ytterd. 6 mm	1 x 21 x 0,10	svart, röd, blå	33:—	63:—	148:—	516:—
49-308	Stereo med 2 ledare i förslivr. skärmstrumpor.		2 x 7 x 0,21	grå	30:—	57:—	135:—	468:—
49-349	Printerkabel 25 led. + jord och follesk.				42:50	80:—	189:—	660:—

**ANTENNLEDNING**

49-325	TV-ledning. Koaxial dubbel- skärm folie + strumpa, 75 ohm	Ytterd. 10 mm	1 x 1,6	svart	59:—	104:—	238:—	830:—
49-19	TV-ledning dubbelskärmad folie + skärmstrumpa. 75 Ω	5,5 mm	Entrådlig 0,8 mm	vit, plast	24:50	42:50	98:—	340:—
49-15	Koaxialkabel typ RG 58 C/U Imp. 50 ohm	5 mm	1 x 19 x 0,16	svart	25:—	47:50	112:—	389:—
49-16	Koaxialkabel typ RG 213 U Imp. 50 ohm	Ytterd. 10,4 mm	1 x 7 x 0,72	svart	84:—	148:—	340:—	1175:—
49-197	Antennwire, kablade trådar	2,5	7 x 7 x 0,26	blank	38:—	72:—	170:—	591:—





**Armaturer och tillbehör för 12 V system.**  
**32-3761** Utomhusbelysning med kupa av klarglas. Diam. 20 cm. Glödl. G4 10 W halogen (22-2122) **148:—**  
**32-3762 Taklampa** i opålglas. Diam 25 cm. Kompl. med upphängning. Glödl. Ba 15s 10 W (22-1529). **126:—**  
**32-3763 Taklampa** av alum.profil med acrylglas. Storl. 25 x 7 cm. Glödl. G4 2 x 5W halogen. (24-2121) **136:—**  
**32-3764 Taklampa** i vit ABS-plast. Storlek 11 x 11 cm. Glödlampa G4 10 W (24-2122). **66:—**  
**32-3765 Vägglampa** i guldfärg med textilskärm. Diam. 10 cm. Glödlampa Ba 15s 10 W (22-1529). **88:—**  
**32-636 Väggtutt** för lågspänning. Oförväxelt. **38:—**  
**22-637 Stickpropp** passande ovanstående. **26:50**  
**32-3445 Belysning** med 16W lysrör. (reservlysör 32-3759). Ljusutbyte som 100W. Strömförbrukning ca 1A 12W. Storlek 155 x 155 x 38 mm. **286:—**



**Lamphållare** för kompaktlysör. Kopplas direkt till 12 VDC. Mycket lämpligt att använda i solcellsanläggningar då kompaktlysör har låg strömförbrukning. Gångat normalutförande (för lampskärmsring). Skruvhål i botten för montering på plana ytor. Passande kompaktlysör: 10, 11 och 13 W. 4-stavs, 2-stifts. Ex. 22-3828 och 22-3829. **345:—**  
**32-4116** ..... **345:—**



**Utebelysning.** Dekorativ utebelysning för fasader och entréer. Tillverkad av väderbeständig polypropylen. Fönster av glasklar styren med guldkant. Skyddsklass IP 44. Höjd ca 39 cm. **138:—**  
**42-3884-2 Vit** ..... **138:—**  
**42-3884-1 Svart** ..... **138:—**



**Lampset Halogen** med 2 st 10 watts halogenlampor för infällt eller utanpåliggande montage. Varje lampa är försedd med 1,9 m kabel. Eliminator med 2,4 m kabel samt strömbrytare. Reservlampa 24-2122. Lev. komplett med kontakter. 230 VAC, S-märkt, storlek diam: 67 mm, djup: 26 mm. **575:—**  
**32-4084** ..... **575:—**

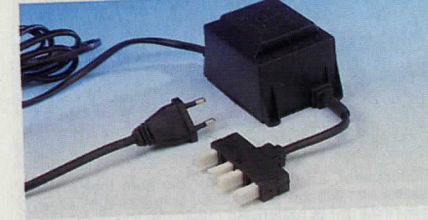

**Transformator 12 V** för halogenlampor. Lev. komplett med 2,5 m nätsladd, stickkontakt, uttag och passande kontakter.

Nr	VA	Storl. mm	Ant. uttag	Pris
32-4100	20	85 x 60 x 55	2	210:—
32-4101	40	95 x 70 x 60	4	280:—
32-4102	60	95 x 70 x 60	6	320:—



**Takfläkt med belysning** för både sommar och vinter. Tre hastigheter, ställbar rotation. Uppåtluft gör att rummet blir svalare. Nedåtluft gör rummet varmare. Vändbara vingblad med rottinginlägg på ena sidan. Diameter 130 cm. Lättmonterad. Bruksanvisning medföljer. **695:—**  
**44-3411** Blank mässing med 5 lampor ..... **695:—**  
**44-3412** Antikmässing med 5 lampor ..... **695:—**  
**44-3413** Vit med 4 spotlights ..... **695:—**



**Arbetsstrålkastare.** För max. 500 W halogenlampa. Gjuten kåpa av aluminium. Ljusöppning 160 x 125 mm. Lev. med halogenlampa. Res.lampa 22-1781. Stativ ingår ej. **156:—**  
**32-2096** ..... **156:—**  
**Stativ TREBEN** passande arbetsstrålkastare upp till 500W. Stativet kan placeras på golv, vägg, i tak och på byggnadsställning. Stabil även på ojämnt underlag. Inhopfällbart och tar liten plats. Ben av krom- och galv. stål, längd 65 cm. LEV UTAN STÅLKASTARE. **136:—**  
**40-4495** ..... **136:—**



**Vägglykta** av lackerad aluminium, med klart akrylglas. Höjd 58 cm, utliggning från vägg 29 cm. Max 60 W. Lampan finns i vitt och svart. **Ange färg.** **649:—**  
**32-3462** ..... **649:—**

**Plafond** av lackerad aluminium, med glas av gul-tonad akryl. Höjd 30 cm, bredd 35 cm, utliggning 13 cm. Kan användas både som vägg och taklampa. Max 60 W. E 27. Vit eller svart färg. **Ange färg.** **495:—**  
**32-3463** ..... **495:—**

**Lyktlampa** med lång lysstav. Ger rätta skenet åt utomhuslykter. Livslängd 3000 tim. **29:—**  
**32-1393** 33 W ..... **29:—**  
**32-1394** 55 W ..... **29:—**  
**Vägglykta** av lackerad aluminium med klart akrylglas. Mått 47 x 34,5 cm. Finns svart eller vit. **Ange färg.** **695:—**  
**42-3498** ..... **695:—**

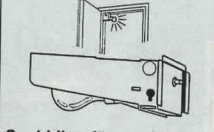

**Snabbijus** för garderober, skafferier och dyl. När dörren öppnas tändes lampan automatiskt, när dörren är stängd är ljuset släckt. Med normallamphållare. S-märkt. Lätt att montera. **126:—**  
**32-660** ..... **126:—**

**Arbetsbelysning** med 500 W halogenlampa, stativ och sladd med stickpropp. **198:—**  
**42-2094** ..... **198:—**



**Arbetsbelysning.** En lätt-placerad arbetsbelysning. Kraftig klämma för såväl bordskanter som karrosseridetaljer. Inställbar i alla riktningar. Av förn. och lackerad metall. För 60 W lampa (E27), 4 m sladd. S- och FI-märkt. **210:—**  
**32-778** ..... **210:—**

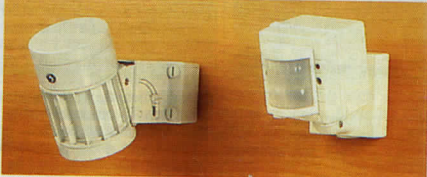

**Rörelsevakt LUXOMAT 200 L.** Den automatiska strömbrytaren. Värme-sensorn känner av den av människor, djur, bilar utsända värme-strålningen. Avkänningsvinkel 200°, räckvidd ca 14 m. Inkopplingstiden är ställbar 10 sek. -10 min. Med hjälp av ett inb. skymningsrelä kan man koppla bort funktionen under dagtid och låta LUXOMAT 200 enbart vara inkopplad under skymning och mörker. LUXOMAT 200 har många användningsområden, entréer för hus, kontor, garageinfarter, industriområden och byggarbetsplatser tillsammans med arbetsstrålkastare, larmsignaler. Kapsling IP 44. Sköljtätt utförande. S-märkt. **596:—**  
**32-2299** ..... **596:—**

**Rörelsevakt LUXOMAT 110 KNL.** den automatiska strömbrytaren. Infraröd detektor känner av, t.ex. en person i rörelse på ett avstånd av upp till 12 m. (Avkänningsområde 110°). Anv.område: Fabrik, trapphus, garage, entréer, skyltfönster m.m. Kopplas till belysning, kan även kopplas till larmsiren för bevakning. Inställbar inkopplings-tid 9 sek. till 10 min. Dagfunktion kan urkopplas. Ansluts till 220 V. Utgång 220 V/2200 W (10 A ohmsk last). Skyddsform IP 44 (sköljtätt utförande). Storl. 66 x 77 x 75 mm. S-märkt. **398:—**  
**32-3834** ..... **398:—**



**Belysning** med IR-sensor, (rörelsevakt). Känner av värme-strålning från människor eller djur på avst. upp till 9,5 m (ber. på monteringshöjd, höjd/avst. 1,8/2,5-2,5/9,5 m). Tidsinställning 12 s-10 min. Kan kopplas om för dag/natt-funktion. Avk.vinkel 110°. Extra anslutning för ytterligare lampor, larm m.m. Max 1000 W. Lampeffekt 60 W. skyddsklass IP44. Kan användas inne eller ute, i hall eller källare, garage m.m. Storl. 308 x 110 x 98 mm. S-märkt. **589:—**  
**32-3358** ..... **589:—**

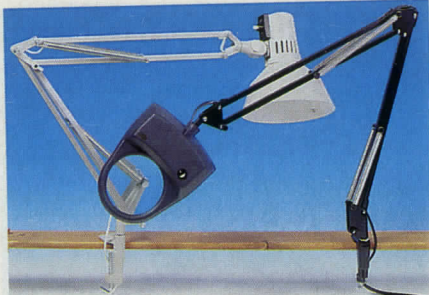

**Arbetslampa** för såväl skrivbord som verkstad. Armar av 4-kantiga rör. Längd 85 cm. Ljusgrå. En svensk kvalitetsprodukt. Med sladd och stickkontakt som passar även jordade uttag. S- och FI-märkt. Strömbrytare på skärmens överdel.

42-518, med bordfäste ..... 170:—  
42-519, med väggfäste ..... 170:—

**Arbetslampa LUXO** med lyslupp och fjäderbalanserad rörlig arm. Räckvidd 95 cm. Luppdiаметer 10 cm, förstoring 1,75. Levereras med 40 W/220 V glödlampa (32-1025). SEMKO-godkänd (klass II) dubbelsolerad. Färg pärlvit eller svart.

42-304 ..... 595:—

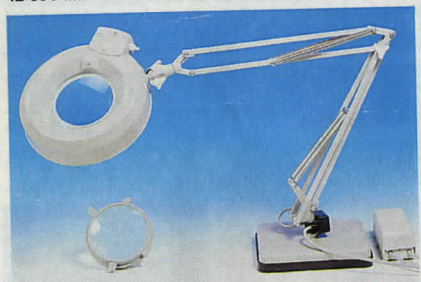

**Arbetsbelysning.** Komplet med cirkulärt 22 W lysrör och förstoringsglas diam. 115 mm. Förstoring 1,75. Armlängd 80 cm. Sladd 3 m med drossel och stickkontakt. S- och FI-märkt.

42-410 med bordsfäste ..... 695:—  
42-411 med bordsplatta 20 x 20 cm. Vikt 5 kg ..... 745:—

Linstillsats till ovanstående, ger totalt 3,5 x förstoring.  
32-414 ..... 135:—

Utbytesrör:  
Cirkellysrör TLE med 4-polig stiftsockel. Diam. 20 cm.  
32-1402 ..... 48:—

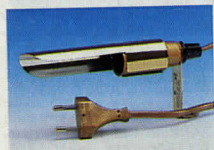

**Belysning** för bokhyllan, grammofofen, barskåpet etc. Längd 150 mm. Måsningsfärgad. 1,4 m sladd med stickpropp. Passande lampa nr 34-1089 (medföljer ej).

34-394 ..... 75:—



**Spotlight** med väggfäste. Lev. komplett med 25 W reflektorlampa och 190 cm sladd med strömbrytare. Vit eller svart. **Ange färg.**

32-473 ..... 75:—



**Tavelbelysning** i färgerna antik-mässing eller silver. För rör- eller kronljuslampa. 3 m sladd med strömbrytare och stickpropp passande såväl jordat- som ojordat uttag.

Nr	Längd	Pris	Nr	Längd	Pris
Mässing, blank			Silverfärg		
34-574 enkla	21 cm	98:—	34-578 enkla	21 cm	110:—
Mässing, antik			34-579 dubbel	38 cm	190:—
34-575 enkla	21 cm	110:—	Passande glödlampa	25 W, E14.	
34-576 dubbel	38 cm	190:—			

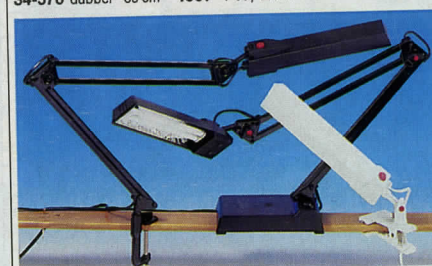

**Arbetslampa**, med kompaktylsrör som drar endast 11 W, 80 % mindre ström än motsvarande glödlampa (75 W) och har 5 gånger större livslängd. Ger det idealiska arbetsplatsljuset helt utan flimmer. Avger ingen värme. Ställ- och vridbar i alla riktningar. Räckvidd 95 cm. S-märkt. Komplet med 2 m sladd.

32-325, vit eller svart ..... 295:—  
**Bordslampa**, samma som föregående men med tung fot och 70 cm ledad arm.

32-326, vit eller svart ..... 375:—  
**Läslampa**, samma som föregående men utan arm. Med kraftigt klämfäste för tex sänggavel.

32-327, vit eller svart ..... 320:—



**Takbelysning Trio** med 3 st vridbara spotlights. Allt i vit plast. Diam. 23 cm. Levereras komplett med 3 st 40 W reflektorlampor, sockel E14, kabel och lamppropp.

32-3959 ..... 149:—

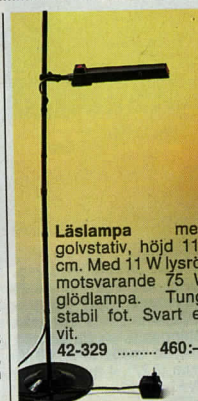

**Läslampa** med golvstativ, höjd 115 cm. Med 11 W lysrör motsvarande 75 W glödlampa. Tung, stabil fot. Svart el. vit.

42-329 ..... 460:—



**Bänk- och väggbelysning** med 16 W kompaktylsrör. Front med dubbla jordade uttag. Separat strömbrytare för belysningen. Fronten är vändbar i 90° utåt eller nedåt. Storlek 200 x 60 mm, djup 255 mm. Lämplig för kök, hobbyrum m.m. Lev. komplett med lysrör (1 st 32-324). 220 V AC.

32-322 ..... 425:—

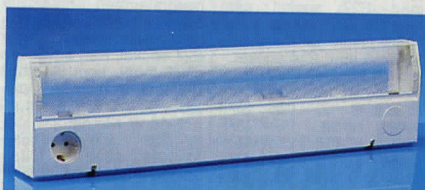

**Badrumsarmatur** med inbyggd jordfelsbrytare och 230 V/10 A skyddsjordat el-uttag, som kan monteras på höger eller vänster sida. Storlek 620 x 160 x 65 mm. Levereras komplett med 18 W fullfärgslysrör. Vitlackerad.

32-3860 ..... 980:—

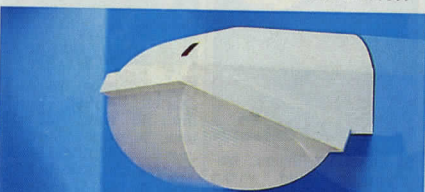

**Säkerhetsbelysning** Philips med inbyggd fotocell som automatiskt tänds vid mörkrets inbrott och släcker det när dagen gryr. Hölje av plast. 220 V. Skyddsklass IP54. Kan monteras både inom- och utomhus. Levereras med 1 st kompaktylsrör 9 W (22-1497). Storlek 240 x 140 x 140 mm.

32-381 ..... 498:—



**Bordslampa.** 20 W halogenlampa omkopplingsbar mellan hög- och låg ljusstyrka. Rund fot och 45 cm ledad arm, tota höjd 58 cm. Avsedd för 230 V AC, S-märkt. Levereras komplett med lampa (24-6) och 1,7 m sladd.

32-3656-1 Svart ..... 325:—  
32-3656-2 Vit ..... 325:—

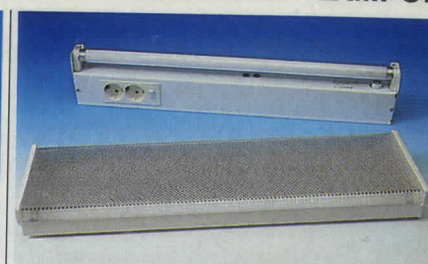

**Bänkmatur** för kök, hobby-, syrum m.m. Med dubbelt jordat och barnsäkert uttag, kan vändas valfritt åt vänster eller höger. Storlek 619 x 105 x 40 mm. Med 18 W miljölysrör. S-märkt.

42-314 ..... 245:—

**Takarmatur Philips** med fullfärgslysrör som gör att färgerna i rummet framträder på ett naturligt sätt. Avsett för kontor, kök, hobbyrum, tvättstuga m.m. Vitlackerad plåt. Levereras med 2 st 18 watts lysrör. Storlek: 615 x 180 x 58 mm.

42-4086 ..... 210:—

**Takarmatur** som 42-4086 men med 2 st 36 watts lysrör. Storlek: 1215 x 180 x 58 mm.

42-4087 ..... 245:—



**Nattbelysning** med 7 watts lampa. Tänds automatiskt vid skymning och släcks igen när det ljusnar, eller när huvudbelysningen tänds eller släcks i rummet. Passar både jordade och ojordade uttag. Lämplig som ledbelysning, 220 V S-märkt. Storlek 115 x 35 x 35 mm.

32-3260 ..... 79:—  
**Reservlampa**

22-3261 ..... 12:50

Avsedd för glödlampor 15 W - 500 W, 220 V. S-märkt. Skyddsjordad.

32-984 ..... 240:—



**Ljusplugg** En sparlampa med mycket obetydlig strömförbrukning, ca 0,3 watt. Den sättes direkt i ett vägguttag o. ger ett behagligt nattnett för t.ex. sovrum och barnkammare. För 220 V växelström.

32-751 ..... 27:50

**Kopplingsur** med fotocell som automatiskt tänds en ansluten belysning vid skymning. Inställbar känslighet för tändning. Tidträtt för inställning av önskad lystid (0,3-12 tim.). Sättes direkt i ett vägguttag.

Avsedd för glödlampor 15 W - 500 W, 220 V. S-märkt. Skyddsjordad.

32-984 ..... 240:—

**Ljudströmbrytare.** Aktiveras av ljud. Utmärkt som inbrottskydd. Kopplas till en lampa som tänds när någon ger ifrån sig ett ljud. Justerbar känslighet för ljud och ljus (kan justeras så att den kopplas ifrån dagtid). Inställning för önskad lystid, 5 sek. till 10 min. Passar både jordat och ojordat vägguttag.

Avsedd för glödlampor 15-500 W, 220 V. S-märkt, skyddsjordad. Storlek 140 x 65 x 40 mm.

32-3891 ..... 285:—

**Spar pengar. Byt ut Dina glödlampor till lågenergilampor!**  
Lågenergilampor ger en energibesparing på ca 80 % och har en livslängd på ca 8000 timmar, motsvarande 8 st vanliga glödlampor. Ger dessutom betydligt mera ljus per watt. Se tabell nedan! Ett rakexempel visar att en lågenergilampa på 11 watt ger en energibesparing på 235:— inder sin livslängd på 8000 timmar, jämfört mot motsvarande lystid för 8 st 60 watts glödlampor. Räkneexemplet bygger på ett energipris på 60 öre/KWh.

## Livslängd

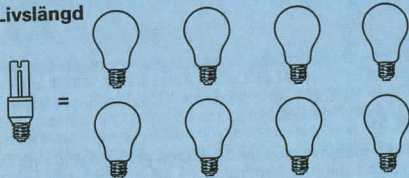

## LÅGENERGILAMPOR

## JÄMFÖRBAR GLÖDLAMPOR

9 W	=	40 W
11 W	=	60 W
13 W	=	60 W
15 W	=	75 W
18 W	=	75 W
20 W	=	100 W

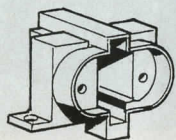

Hållare för kompaktlysrör. Med vinklat fäste för skruvfastsättning. 32-512 ..... 8:50

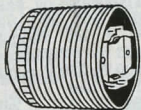

Lamphållare i gängat normalutförande (för skärmring). Med nippelfäste och inmonterad hållare för kompaktlysrör. 32-513 ..... 14:—

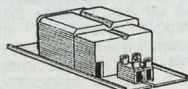

Reaktor för kompaktlysrör 7, 9 eller 11 W. Storlek 115 x 38 x 24 mm. 32-511 ..... 49:50



Lysrörsadapter som 32-3757 men avsedd för 4-stavs 4-stift 10 W eller 13 W kompaktlysrör. (22-3828 10 W, 22-3829 13 W). Storlek 74 x 56 mm, vikt 75 g. Levereras utan lysrör. 32-3827 ..... 95:—

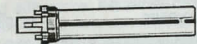

Kompaktlysrör, 2-stavs, 2-stifts, fullfärgs.  
Nr Längd Watt Pris  
22-1496 130 mm 7 49:—  
22-1497 165 mm 9 49:—  
22-1498 230 mm 11 52:—

Kompaktlysrör 4-stavs, 2-stifts.  
Nr Längd Watt Pris  
22-3247 118 mm 10 85:—  
22-3248 153 mm 13 85:—

Kompaktlysrör 4-stavs, 4-stifts.  
Nr Längd Watt Pris  
22-3828 118 mm 10 89:—  
22-3829 153 mm 13 95:—



**Lysrörsampa,** Philips PLC-electronic. 220 V. En liten och lätt lysrörsampa med E27 sockel som ersätter en vanlig glödlampa, men ger mera ljus. 32-3756 med E14 sockel. Nr WattLängd st 3st mm  
32-3500 9 122 139:— 387:—  
32-3501 11 138 139:— 387:—  
32-3502 15 153 155:— 435:—  
32-3503 20 190 155:— 435:—  
32-3756 9 128 160:— 450:—



**Globolux,** den dekorativa lysrörslampan med inbyggd reaktor. Passar i glödlampsarmaturer för E27 sockel. Kan användas såväl inom- som utomhus (i slutna armaturer). Opalglob. Diam 9 W 110 mm, 13 och 18 W 125 mm.  
32-3333 9 W 165:—  
32-3499 13 W 198:—  
32-3334 18 W 198:—



**SL-lampa,** Philips lysrörsampa med vanlig glödlampsockel, E 27, för 220/230 V växelström. Nr Watt Pris  
32-1471 9 75:—  
32-1465 13 75:—  
32-1472 18 75:—  
32-1473 25 75:—

**Kompaktlysrör typ 2 D.** Storlek 10 Watt: 92 x 89 mm, 16 Watt: 135 x 135 mm.  
W Stift Pris  
32-3758 10 4 85:—  
32-3759 16 4 98:—  
32-324 16 2 98:—

**Batteri R6**  
32-3718 4-pack 12:50



Lysrörsadapter med utbytbart 2D kompaktlysrör. Passar i vanliga E 27 lamphållare. Levereras med ett 4 stifts 10 Watts kompaktlysrör (32-3758). Storlek (längd x bredd) 109 x 92 mm. Vikt 385 g. 32-3757 ..... 165:—

Lysrörsadapter för 12 V DC. Lämplig för sommarstugor, husvagnar, båtar m.m. se sid 180.

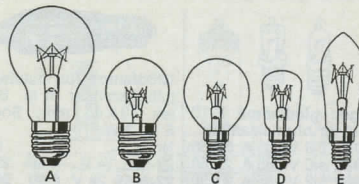

**A. Glödlampa** med sockel E27 (normal). Innermattrade upp till 200 W. Alla lampor är för normal nätspänning (240 V).  
Nr W Sv/tp Pr/tp  
32-3507 25 5 12:90  
32-3508 40 5 12:90  
32-3509 60 5 12:90  
32-3510 75 5 12:90

Pr/st  
32-1056 15 8:50  
32-1242 100 7:—  
32-1018 150 17:50  
32-1874 200 22:—  
32-1020 300 42:50

**Glödlampa, skakstark** för sladdlampor m.m. Matt 230-240 V.  
Nr W Pr/st  
32-3601 40 13:50  
32-3602 60 13:50  
32-3603 100 18:50

**B. Småklotlampa** med sockel E27. Längd 74 mm diam. 45 mm. 220-235 volt.  
34-1080 15 W Matt 7:—  
34-1081 25 W Matt 7:—  
34-1082 40 W Matt 7:—  
34-1084 25 W Klar 7:50

**C. Småklotslampa** med sockel E14. Längd 74 mm, diam. 45 mm. 220-235 V.  
34-357 15 W Matt 7:—  
34-1086 25 W Matt 7:—  
34-1087 40 W Matt 7:—  
34-1083 25 W Klar 7:50

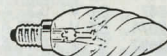

**Softlampa** med det vita, mjuka bländfria ljuset. Storlek 105 x 60 mm. 230-240 V. Sockel E 27. 2-pack.  
32-3753 25 W 12:50  
32-3754 40 W 12:50  
32-3755 60 W 12:50

**Kronljuslampa,** vriden kolv. E 14 klar. 32-1388 15 W 9:90  
32-1389 25 W 9:90

**Kronljuslampa** med flämmande sken likt ett brinnande ljus. 220 V. Sockel E 14. 32-3352 ..... 17:50

**Ugnslampa,** klar 300°C. Storl. 15 W: 23 x 48 mm, 40 W: 40 x 74 mm. Sockel E 14, 220-230 V.  
34-897 15 W D 13:—  
34-898 40 W C 15:—

**Ugnslampa, matt,** 15 W 300°C. Bild B. Storlek 45 x 75 mm. Sockel E 27.  
34-904 ..... 14:—

**D. Pärnlampa** med sockel E 14. Storlek 26 x 63 mm. 220-235 V. Klar.  
34-1154 15 watt 7:50  
34-1156 25 watt 7:50

**E. Kronljuslampa,** sockel E 14, klar. Storlek 97 x 35. 220-235 V.  
32-1863 15 watt 7:—  
32-1861 25 watt 7:—  
32-1025 40 watt 7:—

**E. Kronljuslampa,** sockel E 14, innermatrad. 220-235 V.  
32-1856 15 watt 7:—  
32-1862 25 watt 7:—  
32-1024 40 watt 7:—

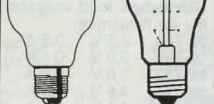

**Lyktlampa** med lång lystav. Ger rätta skenet åt utomhuslykter m.m. Livslängd 3000 tim.  
32-1393 30 W 29:—  
32-1394 60 W 29:—

**Omvandling:**  
Volt x Amperre = W  
Watt delat med Volt = A

E5,5 = ø 5,5 mm.  
E10 = ø 10 mm.  
E14 = ø 14 mm.  
E27 = ø 27 mm.

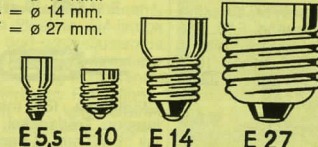

12:90



**Glödlampa, matt** med E 27 sockel. 240 V. 5-pack.  
32-3507 25 W ..... 12:90  
32-3508 40 W ..... 12:90  
32-3509 60 W ..... 12:90  
32-3510 75 W ..... 12:90



**Reflektorlampa** 220 V. Diam. 50 mm, längd 85 mm. Sockel E 14.  
32-3767 25 W 16:50  
32-3768 40 W 16:50  
Diam. 63 mm, längd 105 mm. Sockel E 27.  
32-3769 40 W 18:50  
32-3770 60 W 18:50  
Diam. 95 mm, längd 132 mm. Sockel E 27.  
32-3771 75 W 35:—  
32-3772 100 W 36:—  
32-3773 150 W 44:50



**Reflektorlampor.** Färgad. 220 V. Storlek 32-1340: diam. 50 mm, längd 84 mm. 32-3766: diam. 63 mm, längd 105 mm. Färger: Blå, gul, grön och röd. Ange färg.  
Nr sockel W Pris  
32-1340 E 14 25 30:—  
32-3766 E 27 40 23:50

**Symaskinslampa,** matt. Storlek 22 x 66 mm. 220-230 V, 20 W.  
Nr Sockel Pris  
34-896 BA 15D 16:50  
34-1088 E 14 16:50

**Rörlampa,** sockel E 14, klar. 220-230 V. Längd 115 mm.  
34-1085 15 W 14:50  
34-1089 25 W 14:50



**Värmeflaska** av kraftigt gummi. Fylls med 2 liter varmt vatten. Storlek 26 x 19 cm. 34-3380 ..... 29:—





**Lysrörlampa** med UV-ljus. Ett hjälpmedel för att kontrollera om sedlarna är äkta eller falska. Effekt 4 W. Dubbelhäftande tejp för fästättning medföljer. Reservrör 22-4038. Passande batterier 4 st typ R6 (medföljer ej). Storlek 165 x 38 x 41 mm. 79:—

**Lysrörlampa**, lika som 32-4036, men med vanligt dagsljusrör. Reservrör 25-432. 49:—

**Reservrör**. UV-ljus 4 W, längd: 13,5 cm. 22-4038 ..... 34:—

**Reservrör**. Dagsljus 4 W, längd: 13,5 cm. 25-432 ..... 24:50



**Ringlocka** på sockel av vit plast med utrymme för ett ficklampsbatteri (32-2319). Anslutning för tryckkontaktledning. 74:—



**Ringlocka** diam. 75 mm. För både lik- och växelström. 4 V 64:—  
22-1785 12 V 76:—  
22-1786 24 V 76:—



**Tryckkontakt** av vit plast, 40 mm diam. Nr Pr st 10 st  
22-2106 18:50 152:—



**Gonggong**, dubbeltonig. Kan drivas från ringledningstransformator (32-1572) eller med 4 st batterier (typ R14) placerade i kåpan. Storlek 15 x 15 x 5 cm. Med tryckkontakt och 2 m ledning men utan batterier. 65:—

32-251 ..... 65:—



**Gonggong** med behagligt tvåtonsljud. Kåpans diam. 175 mm. Under fronten finns hållare för 4 st batterier (typ R14), men den kan även drivas från 8 V transformator. Enkel montering efter medfölj. anvisning. 32-758 ..... 105:—



**Tryckkontakt** med belyst knapp och namnskylt. Används i samband med ringledningstransformator, ej batteri. Storl. 40 x 60 x 15 mm. Med 8-15 V glödlampa. 22-268 ..... 58:—

22-269 Res.lampa ..... 14:50



**Fingerbelysning** med koncentrerad belysning där det behövs. Lamphållaren på fingret och batterihållaren runt armleden. Med reservglödlampa men utan batterier 2 st R6. 22-330 ..... 49:—



**Mila Halogenpannlampor för sport, arbete och fritid.** Ljusstark pannlampa, omkopplingsbar, 10W/20W halogen med 100 mm reflektor. Komfortabel justerbar fordrad huvudställning. Levereras komplett med batteri och laddare.

Batteri 5,0 AH 10W/20W brinntid ca 3,0/1,5 tim.  
Batteri 7,0 AH 10W/20W brinntid ca 4,5/2,5 tim.  
34-2926 Inkl. 4,5 Ah batteribox och laddare 1270:—  
34-2927 Inkl. 7,0 Ah batteribox och laddare 1450:—  
32-4081 Batteripack 6V/5,0 Ah, 2-pol. kontakt 660:—  
32-4082 Batteripack 6V/7,0 Ah, 2-pol. kontakt 795:—  
24-1867 Reservlampa 10 W 27:—  
24-1868 Reservlampa 20 W 27:—

**Batterisele** Mila MULTIUNI. En storlek - passar alla. Justerbar cellplastfordrad sele av köldhårdig plast. Elastisk rem gör det lätt att andas. Batteriet fästes lämpligen med el-tejp 22-232 (ingår ej). 24-2928 ..... 185:—



**Pannlampa.** Kraftig konstruktion med gummitätad strömbrytare. Diam. 80 mm. Justerbart pannband bredd 30 mm. Plats för 2 st R6 batterier i lamphuset, (medföljer ej). Reservlampa (2,5 V/300 mA) medföljer. 32-954 ..... 27:—



**Pannlampa** med batterilåda med strömbrytare o. spänne för livrem. Passande batterier: 3 st typ R20. 34-310 ..... 37:—

**Reservglödlampa 22-712.**



**Handstrålkastare.** Laddningsbar. Med magnetfäste och ställbar reflektor. Laddas kontinuerligt i hållare som monteras på vägg och fungerar även som nödbelysning, lampen tänds automatiskt vid strömbrott. Res. lampa 22-713. Storl. ca 150 x 65 mm. 32-438 ..... 75:—  
32-3698 ..... 19:50

**KÖPINFORMATION**  
SE SID 312



**Nyckelhållare** med röd belysning som ger bästa ledljus utan att blända. Bör finnas på varje nyckelk-nippa. Batteri 2 st 22-330. 32-3698 ..... 19:50



**Hand- och pannlampa.** En praktisk lampa som kan hållas i handen eller sättas på huvudet. Med vridbar reflektor och justerbar focus. Lev. kompl. med kryptonglödlampa men utan batterier (4 st R6). Längd 165 mm. Ljusöppning 36 x 25 mm. 32-1080 ..... 115:—

**Reservlampa** till 32-1080. 22-1081 ..... 11:50



**Strålkastare**, laddningsbar från vägguttaget. Brinntid ca 45 min. Full laddning efter ca 24 tim. (S-märkt). Ljusöppning 60 mm, längd 16 cm. Med magnetfäste. Ger ca 150 m ljusstråle. Glödlampa 2,2 V/0,25 A. 32-3579 ..... 184:—

22-3581 Reservlampa ..... 2-pack 24:50

**Ficklampa.** EVIGHETSLAMPA med uppladdbar ackumulator. När lampen börjar lysa svagt sättes den direkt i ett vägguttag för laddning över en natt och den lyser åter starkt med obegränsad lagringstid. Brinntid ca 50 min. Den kan laddas om otaliga gånger. S-märkt. 22-217 ..... 79:—

22-216 Reservlampa ..... 2-pack 22:50

**Dynamolampa**, ficklampan utan batteri. Drives lätt med handen och man är därmed ej längre beroende av batterier. Dynamolampans är alltid färdig för användning. Reservglödlampa 22-759 medföljer. 32-700 ..... 34:50



**Halogenstavlampa** med kraftigt räfflat aluminiumhölje. Vattenskyddad och korrosionssäker. Reglerbar ljusstråle. Lev med halogenlampa 2,8 V/0,85 A (22-3228) men utan batterier 2 st R20. Längd 265 mm. Ljusöppning 50 mm. 32-310 ..... 245:—

**Halogenstrålkastare** av slagttålig regnskyddad plast. Ljusöppning 95 mm. Lev. med halogenlampa 5,5 V/1 A (22-1505), men utan batterier 4 st R20. Längd 17 cm. 32-467 ..... 89:—

**FICK- OCH HANDLAMPOR**



**Handstrålkastare.** Laddningsbar. Inställbar focus. Lyser ca 1000 m med halogenlampa 5,2 V/0,85 A. Lyser minst 75 min. på en uppladdning. Lev. med hållare för vägg samt S-märkt laddare. Ljusöppning diam. 100 mm. 32-3061 ..... 425:—

22-3063 Reservlampa Halogen ..... 21:50

**Strålkastare** med inbyggda laddningsbara nickel-kadmiumbatterier. Kryptonglödlampa 2,4 V 0,7 A. (res.lampa. 22-3203). Lystid ca 2 timmar per uppladdning. I laddningsstör tänds lampen automatiskt vid strömbrott. Storlek 200 x 105 mm. Ljusöppning 80 mm. Handlovsrem. Lev. kompl. med väghållare och 220 V laddare. 32-3374 ..... 189:—



**Ficklamps-set** med kraftigt räfflat aluminiumhölje. Reglerbar ljusstråle. Bärrem, nyckelring, utbyteslinser (ofärgad, röd och gul), samt bältesfodral medföljer. Reservglödlampa medföljer (monterad i batterihöljet). Längd 15 cm. 2 st R6 batterier medföljer. 32-3482 ..... 98:—

22-3506 Reservlampa ..... 2-pack 11:50



**Stavlampa** med kraftigt magnet och hylsa av plast. Magneterna gör att lampen lätt kan appliceras t. ex. vid reparationsarbeten på bilen. Längd 18 cm. Reservlampa 22-713. Passande batterier, 2 st typ R20 medföljer ej. 32-731 ..... 16:50

**Stavlampa**, lika ovanstående men utan magnet. 32-1074 ..... 14:50

**Stavlampa** med vattentätt hölje av slagttålig plast. Kan användas under vattenytan. Krypton glödlampa som lyser lika starkt som en halogenlampa. Reservlampa 22-3203. Passande batt. 2 st. R20. Längd 18 cm. 32-159 ..... 76:—

**Handlampa** med strålkastare framåt och rött varningsljus bakåt samt två inskjutbara skivor, för rött eller grönt ljus. Strömbrytare med knapp för ljussignalering. För 1 st batteri (32-2319). Passande res. lampa 22-647. 32-2055 ..... 24:50







**Blyackumulator**, Sunrise, japanskt fabrikt, helkapslad och underhållsfri. För användning till video, alarm-system, nödbelysning, modeller m.m.

Nr	Spänning	Ah	L x B x H	Pris
32-3140	2V	6,5 Ah	54 x 40 x 95	98:—
32-3892	6V	3,4 Ah	134 x 34 x 60	128:—
32-3893	12V	1,3 Ah	97 x 47 x 50	174:—
32-3894	12V	2,2 Ah	177 x 34 x 60	218:—
32-3895	12V	3,4 Ah	134 x 67 x 60	248:—
32-3896	12V	6,5 Ah	151 x 65 x 94	298:—
32-3897	12V	10,0 Ah	151 x 101 x 94	395:—
32-3929	12V	24,0	165 x 125 x 175	695:—

Lämpliga laddare till ovanstående batterier.  
 32-742 för 2 V batteri ..... 169:—  
 32-417 för 6 och 12 V batteri se sid 194



**Blyackumulator** typ motorcykelbatteri. Kan användas till hobby alarm nödbelysning m.m. Levereras torrladdade, måste fyllas med syra före användning.

Nr	Volt	Ah	Mått	Pris
35-17	6	4	71 x 71 x 98	69:—
35-18	12	5	121 x 61 x 131	124:—
35-19	12	14	135 x 90 x 167	269:—

Lämpliga laddare till ovanstående batterier.  
 32-1314 för 6 V batteri se sid 194  
 35-498 för 12 V batteri se tillbehör



Miljöriktigt

**Batteri 6V** typ 4R25 till handstrålkastare m.m. Fjäder för + och - pol. Storlek 98 x 65 x 65 mm.  
 32-3722 ..... 36:—



**Batteriadapter** omvandling av R6 batterier till R14 eller R20 storlek. Billiga laddningsbara R6 batterier kan användas i apparater avsedda för R14 eller R20 batterier.

Nr	Sats om 4 st.
32-3074	R6 till R14 26:50
32-3075	R6 till R20 28:50

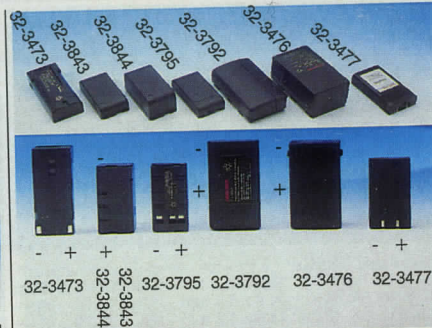

**Video-batteripack.** Uppladdningsbara. Högeffekts Nickel-kadmiumbatterier. Snabbladdningsbara. För att avgöra om något av våra batterier passar till din videokamera, gör så här: Titta vilken spänning (volt) som originalbatteriet har, mät storleken och jämför med bild och data (ej mAh) i vår katalog.

Nr	Volt	mAh	Storl.mm	Pris
32-3473 *	6	1600	115 x 50 x 25	285:—
32-3843	6	1200	90 x 47 x 20	295:—
32-3844	6	2400	90 x 47 x 38	565:—
32-3795	6	1200	90 x 47 x 20	265:—
32-3792 *	9,6	1300	112 x 64 x 30	345:—
32-3476 *	9,6	1500	112 x 64 x 48	395:—
32-3477 *	7,2	1100	91 x 53 x 19	345:—

\* Passar batteri- och urladdare 32-4059 + 32-4060.



**Video-batteripack** som ovan men med kombinationsfäste för tre olika modeller. Har samma fäste som bl.a. 32-3795. Ex. på passande kameror: Sony, Sharp, Pentax, Panasonic, JVC m.m.

Nr	Volt	mAh	Storl.mm	Pris
32-4027	6	1800	88 x 47 x 45	245:—
32-4028	6	2400	88 x 47 x 45	395:—



**Video-batteripack** som ovan med kombinationsfäste för tre olika modeller. Utrustad med inbyggd urladdare och tre lysdioder som visar batteriets kondition. Har samma fäste som 32-3795, 32-3843, 32-3844. Ex. på passande kameror: Sony, Sharp, Pentax, Panasonic, JVC, Hitachi m.m.

Nr	Volt	mAh	Storl.mm	Pris
32-4026	6	1800	88 x 47 x 45	395:—



Laddare/urladdare 32-4059 och 32-4060 passar batterier med samma fäste som: 32-3843, 32-3844, 32-3795, 32-3792, 32-3476, 32-4027, 32-4028, 32-4026.

**Batteriladdare/urladdare (snabbladdare)** för video-batteripack. Ansluts till bilens 12 Volts cigarettändarruttag. Laddar först ur batteriet till en nivå som gör att batteripacken ger maximal kapacitet efter laddning. Laddningen avbryts efter 80-120 min. (beroende på vilket batteri som laddas) när batteripacken är fulladdad. Lysdiodsindikering som visar urladdning/laddning. Laddar 6, 7,2 och 9,6 Volts ackumulatörer (min. 800 Ah). Levereras komplett med anslutningsladdare. Storlek 170 x 75 x 40 mm.  
 32-4059 ..... 345:—

**Urladdare** för videobatteripack. Laddar ur batterierna till en nivå som gör att batteripacken ger maximal kapacitet efter återladdning. Lysdiodsindikering som visar batteriets kapacitet. Ljudsignal som talar om när batteriet är urladdat. Storlek och utseende som 32-4059.  
 32-4060 ..... 169:—



**Mobiletelefon - batteripack.** Uppladdningsbara Nickel-kadmiumbatterier passande till bärbara telefoner.

Nr	Typ	V	mAh	Storl. mm	Pris
32-3871	Hotline	6	700	78 x 60 x 18	295:—
32-3847	Motorola	6	800	120 x 59 x 19	345:—
32-3848	Panasonic	6	800	91 x 57 x 19	345:—
32-3849	Motorola	7,2	1200	194 x 41 x 22	385:—
32-4094	NEC (P300)6	6	800	75 x 57 x 16	345:—
32-4095	Mitsubishi	7,2	800	81 x 65 x 16	345:—
32-4096	Nokia-100	7,2	700	82 x 56 x 20	345:—
32-4158	Mitsubishi	6	700	90 x 55 x 28	345:—

Laddare för mobiltelefonbatterier, se nyhetssidorna. Bärväska för mobiltelefoner och tillbehör se sid 318.



**Batteriadapter** med cig.tändarpropp för anslutning till 12 V.

Nr	Typ	med fäste som	Pris
32-3850	Hotline	32-3871	195:—
32-3851	Panasonic	32-3848	195:—
32-4097	Mitsubishi	32-4095	195:—
32-4098	Motorola	32-4847	195:—
32-4099	Motorola	32-4849	195:—
32-4183	Mitsubishi	32-4158	195:—



**Batteriladdare** för Nickel-Kadmium och Nickel-hybridbatterier. Laddar 2 eller 4 st batt. pr gång av typ R6, R14 el. R20 eller 1 st 9 V (6F22). Med svensk bruksanvisning. Storlek 215 x 100 x 50 mm. S-märkt. Utan batterier.  
 32-1327 ..... 98:—



**Batteriladdare.** Laddar 1 till 4 st Nickel-Kadmium batterier typ R03/R6/R14/ R20 samt 1 st 9 V. Automatisk omkoppling till rätt laddningsström 18/60/ 200/400 resp. 10 mA. Storlek 210 x 100 x 60 mm. S-märkt.  
 32-3339 ..... 265:—

**Batteriladdare** som 32-3339 men med inbyggd timer som automatiskt kopplar om till underhållsladdning efter 14 timmar. Lysdiodindikering vid normal resp. underhållsladdning.  
 32-676 ..... 398:—

**Batteriladdare** som 32-3339 men med urladdare som laddar ur batterierna innan laddning sker. Inbyggd timer som kopplar om till underhållsladdning efter 12 timmar. Lysdiodsindikering vid normal resp. underhållsladdning.  
 32-3942 ..... 765:—



**Batteriladdare** för Nickel-Kadmium batterier. 1 till 4 batterier typ R6 eller R03. Kan laddas samtidigt med 1 st typ 6F22, laddningsström 120/36/20 mA. Inbyggd timer som automatiskt kopplar om till underhållsladdning efter 7 timmar. Sätts direkt i vägguttaget. Lysdiodindikering. Storl. 120 x 60 x 80 mm.  
 32-386 ..... 290:—



**Batteriladdare** för Nickel-Kadmium batterier typ R 6 och R 03, laddningsström 50 mA resp. 10 mA. Laddar 2 eller 4 batterier. Sätts direkt i vägguttaget. S-märkt. Storlek 120 x 45 x 45 mm. Batterier ingår Ej.  
 32-3225 ..... 98:—



**Batteriladdare** för 9 V Nickel-Kadmium batteri.  
32-1151 ..... 98:—



**Batteriladdare** Konstantström laddare för 4–10 st Nickel-Kadmium batterier. Inställbar 50–400 mA. 1-5 batterier max 250 mA, 5-10 batterier max 400 mA. Med sladd och DC-propp. Storlek 100 x 51 x 63 mm.  
32-417 ..... 235:—



**Batterihållare** av plast för seriekoppling av batterier typ R6 (14 x 50 mm). Med tryckknappsanslutning för batterikontakt 22-969.

Nr	Ant.batt.	Lådans storl.	Pr st	10 st
22-1562	2 st	58 x 27 x 16 mm	9:50	66:—
22-1543	4 st	58 x 28 x 30 mm	10:50	76:—
22-1544	6 st	58 x 46 x 30 mm	12:50	112:—
22-1545	8 st	58 x 61 x 30 mm	19:50	139:—
22-1548	10 st	58 x 76 x 30 mm	22:50	186:—

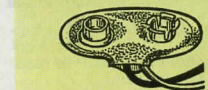

**22-969 Batterikontakt** för anslutning till 9 V-batteri 6F 22, med sladd. Pr st 10 st 100 st  
6:— 32:— 215:—



**Batterihållare** av plast med kontaktfjädrar och plats för seriekoppling av 1,5 V stavbatterier. För typ R20. A med lödron. Övriga med tryckknappsanslutning.

Nr	Bild	Batterier i serie	Lådans storl.	Pr st	10 st
22-1184	A	1 st	37 x 70 mm	9:50	66:—
22-1186	C	4 st	74 x 138 mm	22:50	186:—
22-1162	D	6 st	74 x 200 mm	24:50	198:—
22-1187	E	8 st	74 x 255 mm	36:50	298:—

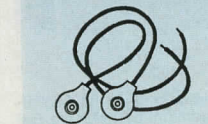

**Batterikontakt**, mindre modell för batterihållare typ C.  
Nr 22-974  
Pr.par 10 par 100 par  
8:50 59:— 395:—

**Batteri VARTA alkal. LR6 32-2214 4-pack 22:50**

**Batterikontakt**. Han- och hontryckknapp för R20 batterihållare av typ D och E. Med 20 cm ledning.  
Nr 22-1192  
Pr.par 10 par 100 par  
10:50 79:— 585:—

Håll batterikostnaden nere. Använd batterieliminatortill dina apparater, när detta är möjligt



**Batterieliminatör** för anslutning till 220 V. Försedd med 1,8 m sladd och 2 mm batteripropp (passande DC-jack 22-1682-2). För anslutning till transistorradioapparater, bandspelare m. m. med max 400 mA strömförbrukning. Spänningsstabiliserad, dubbelsolerad och S-märkt. Polaritet: minus på centrumledaren.

Nr	Utspanning	Max effekt	Pr st	10 st
32-201	3 V	1,2 Watt	79:—	695:—
32-202	4,5 V	1,8 Watt	79:—	695:—
32-203	6 V	2,4 Watt	79:—	695:—
32-204	7,5 V	3,0 Watt	79:—	695:—
32-205	9 V	3,6 Watt	79:—	695:—
32-206	12 V	4,8 Watt	79:—	695:—

Vid köp av minst 100 st av samma modell 63:50/st

## MASCOT



**Batterieliminatörer** för 220 V växelström. Sättes direkt i vägguttaget och har en sladd m. batteripropp för anslutning till transistorradio, bandspelare m. m. Fabrikat Mascot. Dubbelsolerade, spänningsstabiliserade o. S-märkta. Polaritet: minus på centrumledaren.

**Batterieliminatör** för Free Style och mindre radioapparater. Omställbar 1,5–9 V/1,5 W.  
32-1256 ..... 145:—

**Batterieliminatör** för radioapparater, skivspelare, kassetbandspelare m. m. Utspän. kan inställas från 5 V till 12 V kontinuerligt. Max 2,4 W. Vikt 0,4 kg.  
32-855 ..... 165:—

**Batterieliminatör** för stora transistormottagare, bandspelare, Walkie-Talkie m. m. Utspänningen inställbar 5-15 V. Max 7,5 W. Vikt 0,45 kg.  
32-1314 ..... 198:—

Ovanstående eliminatorer kan även levereras med multikontakt och polvändning.

Nr	Motsvarar	Pris
32-4091	32-1256	155:—
32-4092	32-855	175:—
32-4093	32-1314	208:—

**Switchande nätaggregat**. Sättes direkt i vägguttaget. Sladd med batteripropp. Polaritet - på centrumledaren. Utspänning 13,2 V, invärdigt omställbar från 12 V till 14,5 V. 40 Watt, max 3 A. Storlek 100 x 51 x 63 mm. Vikt 180 g.  
32-3807 ..... 625:—

## ELIMINATORER



**Batterieliminatör**. Stabiliserad utspänning 12 V. Belastning max 1 A. Med 1,8 m kabel och 2 mm DC-propp. Polaritet minus på centerledaren. Ansluts till 220 V. S-märkt. Storlek 130 x 80 x 65 mm.  
32-186 ..... Pr st 185:— 10 st 1475:—



**Batterieliminatör**. Kan belastas med 1 A kontinuerligt vid 12V (6V/0,6A). Stabiliserad utsp. kan varieras från 6–12 V. Storlek 108 x 98 x 55 mm. Vikt ca 1 kg.  
32-856 ..... 310:—

**Nätaggregat MASCOT**  
Switchat aggregat speciellt lämpat för mobiltelefoner m. m. Med paneluttag som passar stickpropp nr 22-82. Just. utsp. 10–12 V.  
Nr Typ Amp Pris  
32-2165 8023 7 898:—

Lämpliga sladdar 22-1736 och 22-1737, se sid 220



**Nätaggregat Mascot 719**. Stabiliserad, steglöst varierbar utspänning i 2 områden. 0–15 V max. 2 A, 0–30 V max. 1,5 A. Ställbar strömbegränsning 30 mA–2 A. Omkopplare för volt- eller amperemeter. Brumspänning mindre än 0,3 mV RMS. Storlek 180 x 94 x 145 mm. Vikt 2,9 kg.  
32-294 ..... 1595:—



**Nätaggregat**, för komradio m. m. Lämnar 13,8 V/3 A stabiliserat. Storlek 120 x 80 x 200 mm. Vikt 2,2 kg. S-märkt.  
32-1326 ..... 435:—



**Spänningsomvandlare** in 24 V DC, ut 13,8 V DC max 10 A. Utsp. via polskruv eller cigarettändaruttag. Storlek 175 x 145 x 55 mm. Monteringsbygel medföljer.  
32-3528 ..... 395:—

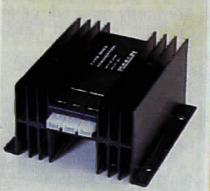

**Spänningsomvandlare MASCOT 8662**. För 24–12 V DC. Insp. 20–30 V. Ut 12–15 V. Max 8 A. Lämplig för mobiltelefon. m. m. Storl. 115 x 115 x 64 mm.  
32-1355 ..... 295:—



**Serviceväska** lämplig för elektronikkomponenter och verktyg. Plats för 56 verktyg. Flyttbar fackindelning. Runda aluminiumförstärkta hörn. Läsbara snäpplås. Storlek 46 x 34 x 15 cm. Svart  
40-3549 ..... 585:—



**Fotoväska** med aluminiumförstärkta djupfalsade kanter och hörn. Fyllt med tjockskumplastinlägg, som kan tillskäras till önskad inredning. Storl. 440 x 325 x 130 mm, lock 42 mm, botten 80 mm tjock. Vikt 3,3 kg.  
42-653 Alumin. .... 530:—  
42-654 Svart ..... 530:—  
Reservansats av skumplast. Passar fotoväskorna 42-653 och 42-654.  
42-3295 ..... 69:—



**Spänningsomvandlare** från 12 V till 3/4, 5/6/7, 5/9 och 12 V 1 A för drift av kassetbandspelare, transceiver m. m. från bilens cig. uttag. Med 7 olika utbytbara multikontakter och polvändning.  
22-900 ..... 98:—

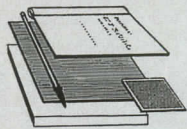

**Etsningsatts** för etsning av kretskort. Med denna sats utför ni själv enkelt egna kretskort. Endast vatten behöver tillsättas. Levereras med laminatplatta 14 x 10 cm, penna, etspulver samt instruktion. 22-1612 ..... 56:—

**Etspulver**. 200 g förpackning för 1 liter lösning. 22-1613 ..... 20:50

**Etsningsatts** med laminat belagt med P-20 fotoresist och skyddsfilm. Lev. med 1 st platta storlek 100 x 75 och 1 st 100 x 160 mm. Kompletter med framkallare, etspulver samt bruksanvisning. 22-1623 ..... 62:—

**Framkallare** för P-20. Påse för 2 x 1 l lösning. 22-1624 ..... 10:50

**Kopparlaminat** belagt med P-20 fotoresist och skyddsfilm. Storlek 100 x 75 mm. 22-1625-75 ..... 12:50

Storlek 100 x 160 mm. 22-1625-160 ..... 19:50



**Experimentplatta** av perlinax med rasterbanor i kopparlaminat, deln. 2,54 mm. Borrade för komponenter. Eur-format 160 x 100 mm. 22-3156 ..... 26:50



**Nummersändare** som kommer ihåg dina 13 mest uppringda telefonnummer. Ringer upp önskat telefonnummer när den placeras framför telefonlurens talmikrofon. Levereras med 2 st batterier 22-330. Storlek 115 x 55 x 12 mm. 32-3809 ..... 139:—



**Krympslang**, 49-231, av tvårbunden polyolefin. Utmärkande egenskaper är stor motståndskraft mot mekanisk åverkan. Krymp-temp. 135 - 300°C. Arb. temp. -150 - +105°C. Krymper 50%. Storlek anger innerdiam. i mm före krympning. Lev. i längder om 1 m. Svart färg. Änge storlek.

2,4	3,2	4,8
7:—	8:—	10:—
6,4	9,5	12,7
10:50	12:—	14:50
16	19	25,4
17:—	20:—	23:—

**Slangatts** med 7 st olika 1 m längder isolations-slang av plast. Diam. 2-10 mm. 32-1175 ..... 17:50

**Systoflexör** 49-307, för isolering av kopplingstrådar. Inre diam. Pris pr m.

0,8	1	1,5	2
4:50	4:50	5:—	5:50
3	4	5	
7:50	9:50	11:—	

**KÖPINFORMATION SE SID 312**

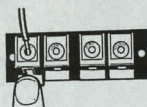

**Snabbkoppling**, tangentbord med fyra kopplingar. Storlek 70 x 24 mm. Nr Pr st 10 st 22-872 24:50 165:—



**Batteriprovare**. Visar batteriets kondition. Mäter 9, och 1,5 V batterier samt 7,2 V ackumulatörpack. Storlek 55 x 23 mm. 22-504 ..... 56:—



**Bormaskin MINICRAFT** med trebackschuck 0,4 - 3,2 mm, transformator 220 V. 10 st verktyg för bormning, fräsning, slipning, kapning och polering. Motor 25 W, 16.000 v/min. 30-4799 ..... 489:—



**Bormaskin** lika föregående men i kraftigare utförande. Motor 100 W, 12.500 v/min (vid 12 V). Dubbelt kullagrad axel samt 15 verktyg. Levereras med steglöst reglerbar transformator 9-16 V DC/24 VA. Förp. i kraftig förvaringslåda. 30-4800 ..... 1095:—



**Borrstativ mini** passar 30-3926 30-3931 ..... 339:—  
**Borrstativ** med två pelare för extra precision. Passar 30-3926 och 30-3927. 30-3932 ..... 550:—  
**Spännhylse-chuck** 6 st spännånger 0,4 - 3,2 mm. 20-3933 ..... 79:—

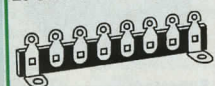

**Kopplingsstöd** av perlinax. Nr Löddöron 1 st 10 st 22-1037 4 6:— 32:— 22-1038 6 7:— 44:— 22-1039 8 8:— 46:— 22-1040 10 9:— 52:—

**OBS! ALLA PRISER INKL. MOMS**



**Tillbehörssats** med 8 verktyg och 3 verktygshållare diam. 2,34 mm. För sågning, kapning, slipning i trä, plast, metall m.m. 20-3934 ..... 89:—  
**Reservakspivor**, 9 st, Ø 22 mm. Passar tillbehörssats 20-3934. 20-3978 ..... 29:—



**Kopplingsplint** för kretskort. Skruvkontakter med tråddjudd. Area 4 mm<sup>2</sup>. Stiftdelning 5 mm. Nr Ant. Poler Pr st 10 st 22-12-2 2 5:— 36:— 22-12-3 3 6:— 44:— 22-12-6 6 10:50 84:—

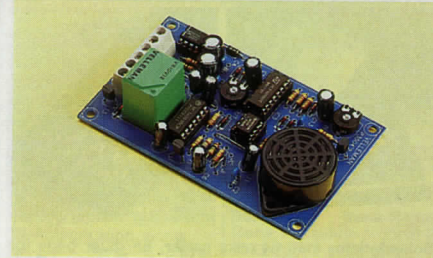

**Billarm** som känner en spänningsförändring i bilen. Lätt att installera. Larmar t.ex. spänningsfallet som uppstår när en dörr öppnas och kupébelysningen tänds. Inställbar in- och utgångsfördröjning. Larmtid 60 sekunder, återgår sedan i bevakningsläge. Blinkande lysdiod visar att bilen är larmskyddad. Larmet kopplas till och från med tändningsnyckeln. Drivspänning 12V DC. Vilström 25 mA. Reläutgång 10 A som t.ex. kan användas för siren (32-374). Självhäftande larmdekaler medföljer. Storlek kretskort 100 x 62 mm. 32-3705 ..... 225:—



**Förstärkare** för parabolmikrofon. Denna högkänsliga mikrofon kan monteras i en reflektor (t.ex. halverad plastboll) för upptagning av ljud på avstånd. Volymkontroll för reglering av ljudstyrkan. Avsedd för örnmussla eller hörtelefon 8 ohm (medf. ej). Drivspänning 9 V. Storlek 55 x 55 mm. 32-541 ..... 118:—



**Parabol** till parabolmikrofon 32-541. Diam. 28 cm, djup 6 cm. 32-3073 ..... 98:—

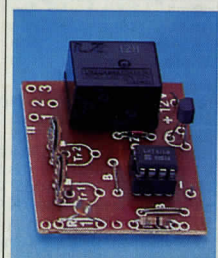

**Elektronisk termostat** som känner av temperaturen. Inst. område 0-90°C. Drivsp. 7-15 V 40 mA. Relä enpolig växling/5 A. Storlek 40 x 50 mm. 32-3077 ..... 124:—

**Ljusrelä** som kan tända och släcka lampor vid olika ljusförhållanden. Drivsp. 7-15 V DC/50 mA. Relä 5 A/enpolig växling. Storlek 40 x 50 mm. 32-3076 ..... 124:—

**Batteri VARTA alkal. LR6 32-2214 4-pack 22:50**

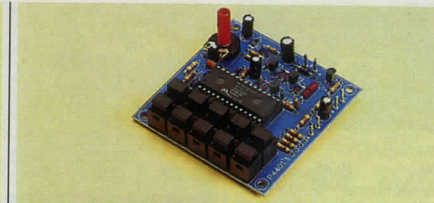

**Ljudgenerator** som kan återge 10 st olika ljud som t.ex. siren, maskingevär, bilmotor, explosion. Ansluts till högtalare 8 ohm (t.ex. 32-675) eller förstärkaringång. Drivspänning 9V DC/100 mA. Uteffekt 1 W. Linjeutgång 1V. Storlek kretskort 75 x 73 mm. Levereras utan högtalare. 32-3706 ..... 265:—

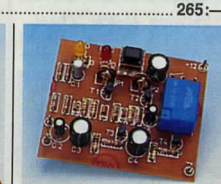
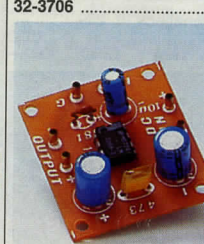

**Alarmanyggsatts** för hemmet, bilen, båten, husvagnen m.m. 1-20 magnetiska larmkontakter kan anslutas med brytande funktion (22-865). Gul och röd lysdiod för larmkrets och alarm. Fördröjning inställbar 2-20 sek. Alarmtid ställbar 10 till 30 sek. Anslutning för yttre siren eller blixttyst 12 V. Drivspänning 12-15 V DC. Strömförbrukning 40-90 mA. Stori. 75 x 65 mm. 32-2330 ..... 179:—

**Effektförstärkare** med IC-krets. Uteffekt max 1 W. Kan t.ex. användas tillsammans med förförstärkare 32-541. Drivspänning 4-16 VDC. Strömförbrukning ca 200 mA. Känslighet 1 mV. Utgångsimp. 4-8 ohm. Stori. 40 x 35 mm. 32-157 ..... 39:—

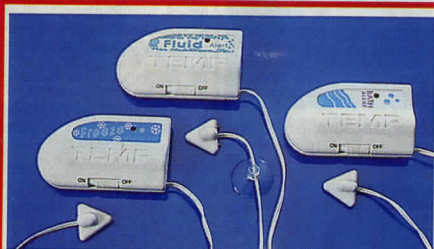

**Temperaturalarmlar** för fryn. Larmar när temperaturen har stigit till ca. -5°C med summer och blinkande lysdiod. Givare med 2,8 m ledning. Passande batteri 1 st typ R6 (medföljer ej). Storlek: 77 x 46 x 19 mm. 32-4046 ..... 89:—

**Vattennivåalarm** för t.ex. badkar m.m. Larmar med summer och blinkande lysdiod. Givare med sugropp och 2,8 m ledning. Passande batteri 1 st typ R6 (medföljer ej). Storlek: 77 x 46 x 19 mm. 32-4047 ..... 49:—

**Temperaturalarmlar** för vatten. Larmar när temperaturen stigit till ca. 40°C, med summer och blinkande lysdiod. Självhäftande givare med 2,8 m ledning. Fästes t.ex. i badkaret. Passande batteri 1 st R6 (medföljer ej). Storlek 77 x 46 x 19 mm. 32-3967 ..... 49:—



**T-kontakt.**  
Nr Pr st 10 st  
22-3032 32:50 278:—



**Skarvdon, M-359.** Vinkel.  
Nr Pr st 10 st  
22-1297 27:50 238:—



**Förvandling,** för anslutning av yttre antenn till apparater med RCA-uttag.  
Nr Pr st 10 st  
22-1701 17:— 142:—



**Övergångspropp** UHF hona till BNC hane.  
22-1750 ..... 25:50



**Övergångspropp** UHF hane till BNC hona.  
22-1751 ..... 25:50



**Koaxialkontakt** typ PL-259. Kabelintag för RG-8.  
Nr Pr st 10 st  
22-1694 14:— 113:—

**Reduceringshylsa** för kontakt 22-1694. Minskar kabelintaget till 5 mm.  
Nr Pr st 10 st  
22-1695 4:— 32:—

**Koaxialkontakt.** För lödfri anslutning av koaxialkabel. Passar RG-58.  
Nr Pr st 10 st  
22-1703 21:50 183:—



**Skarvdon, PL-258.**  
Nr Pr st 10 st  
22-1696 13:50 115:—



**Paneljack PL 239.**  
Nr Pr st 10 st  
22-1824 12:50 108:—



**Övergångspropp** UHF hona till TNC hane.  
Nr Pr st 10 st  
22-1823 36:50 312:—

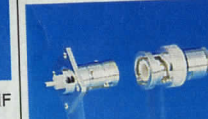

**Uttag, typ BNC.**  
Nr Pr st 10 st  
22-1705 28:— 237:—

**Koaxialkontakt, typ BNC.**  
Nr Pr st 10 st  
22-1704 28:— 237:—



**Balun,** för anpassning av antenner till sändaren, förhållande 1:1. Anslutning PL 259  
22-3447 ..... 155:—



**Antennislator,** för sändare och mottagarantenn. Av UV-best. polypropylen. Storlek 60 x 25 mm.  
22-3446 ..... 9:50



**Schack-dator** med 64 olika nivåer. En dator både för nybörjaren och den mer avancerade spelaren. Drivs med 4 st batterier typ R6 eller batterieliminators 32-205. Lev. med speljäser, men utan batterier och batterieliminators. Storlek 330 x 305 x 20 mm.  
32-617 ..... 995:—

**Reseschack-dator** med plastjäser. Hål med givare på spelbrådan. Ljud och lysdiodsindikering. Inställbar på 8 olika svarstider från 3 sek. till 3 min. Minnesfunktion. Drivs med 3 st batterier typ R03 (medföljer ej). Storlek 185 x 115 x 22 mm.  
32-437 ..... 345:—

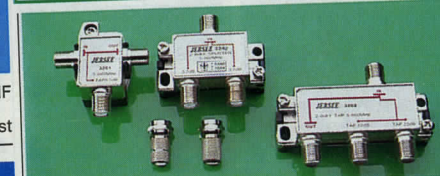

**Delningsfilter och avtappningsdon** för kabel-TV-nät i fastigheter och villaområden. Impedans 75 ohm. 5-860 MHz.

**Delningsfilter.** Delningsdämpning VHF 3,2 dB, UHF 3,8 dB.  
Nr Pr/st 10 st  
22-3688 2-vägs 39:— 320:—  
22-3689 3-vägs 58:— 465:—

**Avtappningsdon.**  
Nr Pr/st 10 st  
22-3690 1-vägs 8,5 dB 38:— 310:—  
22-3852 1-vägs 16,0 dB 38:— 310:—  
22-3853 1-vägs 30,0 dB 38:— 310:—  
22-3691 2-vägs 8,5 dB 56:— 445:—  
22-3854 2-vägs 16,0 dB 56:— 445:—  
22-3855 2-vägs 30,0 dB 56:— 445:—

**Koaxialkontakt** passande delningsfilter och avtappningsdon. Gängas på kabeln.  
Nr Kabel diam. Pr/st 10 st  
22-3692 5,4 mm 3:50 25:—  
22-3693 6,8 mm 4:— 29:—



**Antenn och videokabel.** Dubbelskärmad koaxialkabel med pågjutna TV-antennproppar (hane, hona), 75 ohm.  
Nr Längd Pris  
22-93 1,5 m 18:50  
32-3160 2,5 m 24:50  
32-3161 5,0 m 28:50  
32-3467 10,0 m 48:50

**Antennsladdosa** med 5 m koaxialkabel och kontakter för TV.  
32-176 ..... 79:—

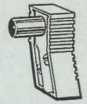

**TV-Antennpropp.** För koaxialkabel. Vinkelutfrånande med skruvanslutning. 9,5 mm hane.  
Nr Pr st 10 st  
22-306 11:— 69:—

**TV-Antennpropp, hona.**  
Nr Pr st 10 st  
22-299 11:— 69:—



**TV-Antennpropp** typ hane för koaxialkabel.  
Nr Pr st 10 st  
22-834 12:50 64:—

**Antennpropp, typ hona,** för skarvning av koaxialkabel.  
Nr Pr st 10 st  
22-835 12:50 64:—



**Skarvdon** för koaxialkabel.  
Nr Pr st 10 st  
22-683 11:— 69:—



**Adapter** passande grenuttag och TV-antennproppar. Kan även användas vid förlängning av antennkablar.

Nr 22-297 Hane-hane  
Nr 22-298 Hona-hona  
Pr st 11:—, 10 st 69:—



**Vägguttag** för villaantenn. Kan monteras infällt i dosa eller utanpåliggande.  
32-873 ..... 65:—

(Passande proppar: TV 22-835, Radio 22-834.)

**KÖPFORMATION SE SID 312**

**TV-antennledning 49-19 dubbelskärmad, se sid 177.**



**Förgrening** för uppdelning av koaxialkabel till två enheter.

**Förgrening Hona-Hane-Hane.** Passande proppar 2 st 22-835, 1 st 22-834.  
Nr Pr st 10 st  
22-147 18:— 139:—

**Förgrening Hane-Hona-Hona.** Passande proppar 2 st 22-834, 1 st 22-835.  
Nr Pr st 10 st  
22-152 18:— 139:—

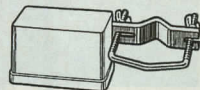

**Antennfilter** för sammankoppling av VHF (TV1) och UHF (TV2) antenn till en nedledning. Ingång för koaxial- eller bandkabel. Utgång endast för koaxialkabel.  
32-972 ..... 55:—

**Antennfilter** för sammankoppling av 4 st antenner till en nedledning. Ingångar: Band1 (Kan. 2-4), B2 (FM), B3 (Kan. 5-12) och B4-5 (UHF). Utgång och ingångar för 75 ohms koaxialkabel. Levereras med mastfäste. Storlek 115 x 100 x 43 mm.  
32-3234 ..... 75:—

**Antennfilter** för sammankoppling av två UHF-antenn (kanal 21-69) och en VHF-antenn (kanal 5-12), till en nedledning. Ingångar och utgång för 75 ohms koaxialkabel. Levereras med mastfäste. Storlek 100 x 85 x 41 mm.  
32-4000 ..... 135:—



**Kabelskalare.** Ny modell som skalar antennkabel på ett mycket enkelt och snyggt sätt.  
32-3962 ..... 145:—



**Antennförstärkare.** Bredbandsförstärkare, 47-862 MHz, för TV 1, TV 2 och FM. (VHF-, UHF- och FM-bandet). Förstärkning 20 dB reglerbar ± 12 dB. Sättes direkt i vägguttaget. 75 ohms ingång och utgång. Passande antennproppar 1 st 22-834, 1 st 22-835 (medföljer ej).  
32-3613 ..... 230:—



**Antennförstärkare.** Bredbandsförstärkare för VHF, UHF och UKV. Förstärker antensignalen och ger därmed klarare bild, rek. för färg-TV. Förstärkning TV1 12 dB, TV2 10 dB. Koaxialanslutningar för in o. utgång. Uttag för 2 apparater. Lev. med monterad propp på ingång samt 2 st proppar för utgång. Ansluts till 220 V. S-märkt.  
32-718 ..... 495:—



**Antennförstärkare** med separat nätdel. Selektivbroadbandsförstärkare för utomhusmontage. Lämplig för antennmast 50 mm Ø eller för väggmontage. För 75 ohms koaxialkabel. Förstärkning band FI-II, FIII 24 db, FIV-V 23 db. Br. 3,5-4,0 db. Nätdel för 220 V. S-märkt.  
32-899 ..... 890:—

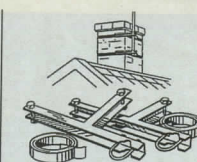

**Skorstensfäste.** Dubbelt fäste för 2" antennmast. Kraftig och gediget utfört och korrosionssäkrat helt varmgalvaniserat. Det är enkelt o. snabbt att montera och sitter säkert. Bandlängd 2 x 5 m.  
32-1069 ..... 120:—

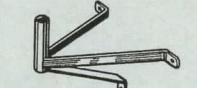

**Väggfäste.** Stabil konstruktion av galv. plattjärn med rorfäste. Djup ca 32 cm. Lev. med skruv.  
42-452 ..... 75:—

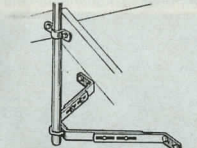

**Väggfäste,** justerbart 295-440 mm. Passar 1 1/2" mastorr. tillv. av 35 x 5 mm galv. plattjärn. Lev. komplett med skruv. Utan mastorr.  
32-447 ..... 110:—

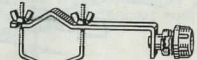

**Mastisolator** för band-el. slangkabel. Galv. och försedd med vingmutter för snabb montering. Plasthuvud. Längd: 17 cm.  
Nr Pr st 10 st  
32-1219 22:50 190:—

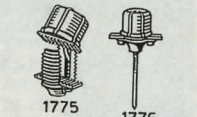

**Isolatorer** som passar både band- o. rundkabel. **Isolatorhuvud** i reserv passande samtliga avbärande.  
Nr Pr/st 10 st  
22-1775 9:50 74:—  
**Väggisolator** m. inslagspets. Längd 70 mm.  
22-1776 ..... 15:— 120:—

# ANTENNER Maströr medföljer ej.

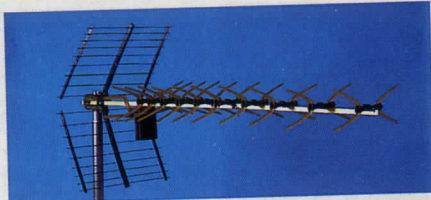

**TV-antenn UHF.** 43 element, kanal 21-65. Förstärkning 13 dB. Anslutning för koaxialkabel (75 ohm). Mastfäste. Längd 119 cm. 42-209 ..... 225:—

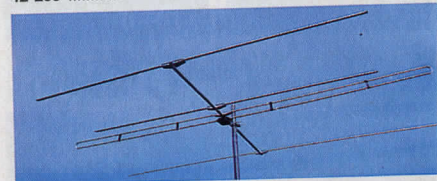

**TV-antenn 4 element** för kanal 2-4. Förstärkning 5,5 dB. Längd 178 cm. Anslutning för 75 ohms koaxialkabel eller bandkabel. Mastfäste. 42-4008 ..... 345:—

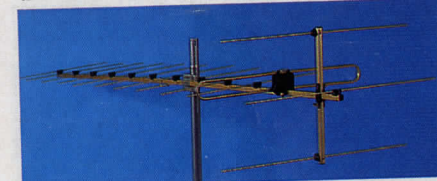

**TV-antenn VHF 14 element.** För kanal 5-12. Förstärkning 10,5 dB. Anslutning för koaxialkabel (75 ohm) eller bandkabel (300 ohm). Mastfäste. Längd 202 cm. 42-168 ..... 325:—

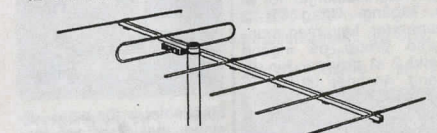

**TV-antenn VHF 7 element.** För kanal 5-12. Ansl.dosa för 300/75 ohm. Förstärkning 9 dB. Lev. med både mastfäste och väggfäste. Längd 120 cm. 42-970 ..... 260:—



**Husvagnsantenn.** Kombiantenn med aktiv förstärkare för kanal VHF 2-12 och UHF 21-69. Förstärkning 15-26 dB. Mastfäste. Längd 40 cm. Drivspänning 12 V DC. Lev. med delningsfilter, 6 m koaxialkabel och spänningskabel. Försedd med stickpropp för cigarettändaruttag. 32-3619 ..... 365:—

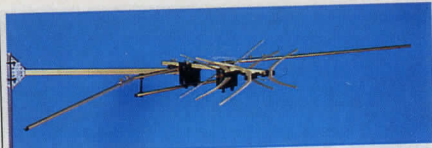

**Kombi-antenn,** 10 element. VHF kan.2 - 4, UHF kan. 21 - 68. Förstärkning VHF 3 dB, UHF 8,5 dB. Längd 44 cm. Anslutningsdosa för gemensam band eller koaxialkabel. Lev. med ställbart väggfäste. 42-238 ..... 265:—

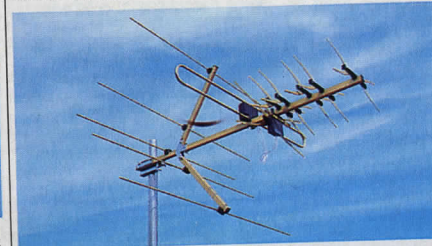

**TV-antenn KOMBİ,** 28 element. För både TV1 (kanal 5-12) och TV2 (kanal 21-69). Förstärkning 6,5 dB resp. 9 dB. Mastfäste. Anslutningsdosa för en gemensam bandkabel eller koaxialkabel. Längd 108 cm. 42-960 ..... 325:—

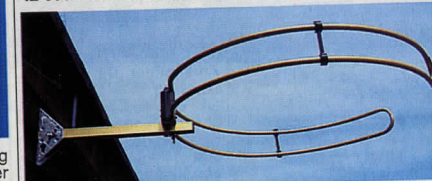

**FM-antenn** för radio. Rundmottagande. En utmärkt antenn för att ta emot flera FM-stationer som ligger geografiskt på olika ställen. Anslutning för 75 ohms koaxialkabel eller bandkabel. Väggfäste. Diameter 55 cm. 42-4009 ..... 198:—

## KÖPINFORMATION SE SID 312



**Inomhusantenn** för såväl TV1 (Kon 5-12) och TV2 (Kon. 21-68). Under gynnsamma förhållanden räcker denna antenn för fullgod mottagning. Lev. med propp för TV-anlutning. 32-3999 ..... 138:—

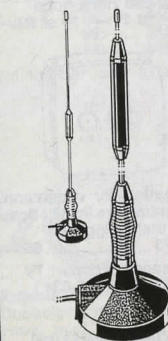

**Antenn** för 27-MHz bandet. Höjd 60 cm. Med 3 m sladd och koaxialkontakt typ PL 259. Fot med led och magnetfäste. 32-451 ..... 169:—

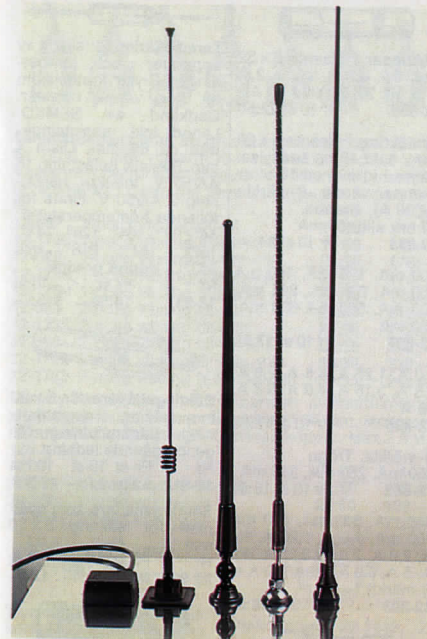

**Bilantenn AM/FM.** Självhäftande för fastsättning på t.ex. bakrutan. Justerbart fäste. Kabel (4,8 m) med självhäftande platta monteras på rutans insida (något hål behövs ej). Löstagbart metallspröt. Längd 58 cm. 35-1125 ..... 229:—

**Bilantenn** med toppsektion av böjlig svart plastmaterial. Förlängningsspole i nedre sektionen anpassar antennen till LV, MV, KV och FM. Nedre delen kan skruvas för anpassning till olika karosstyper. Antennlängd 40 cm. Kabellängd 1,2 m. Monteras i 6 mm hål. Antennsprötet avtagbart vid maskintvätt. 32-3605 ..... 89:—

**Bilantenn,** glasfiberstomme klädd med en kopparstrumpa, överdragen med skyddande svart krympslang. Speciellt anpassad för FM-mottagning. Kabellängd 1,5 m. Monteras i 12 mm hål. Längd 53 cm. Justerbart böj-länk. Antennsprötet avtagbart vid maskintvätt. 32-3606 ..... 129:—

**Bilantenn** av svart glasfiber med invändig koppartråd. Rektangulär fot. Monteras i 14 mm hål. Kabellängd 1,4 m. Längd 95 cm. Justerbart böj-länk. Antennsprötet avtagbart vid maskintvätt. 32-4001 ..... 115:—

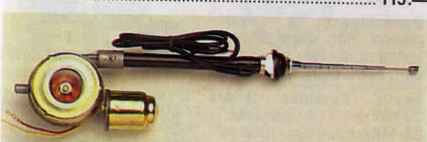

**Bilantenn,** heliomatic. 5 sektioner, längd 1 m. Antennen är i nedskjutet läge låst och skyddas på så sätt från att brytas eller vandaliseras. Inkopplas så att antennen skjuts ut eller in vid eller avstängning av bilstereoapparater, som har uttag för automatisk bilantenn. 12 V. Vikt 1 kg. Inbyggnadsmått: 32 x 10 x 6 cm. 32-3708 ..... 345:—

Övergångskontakter se sid 319

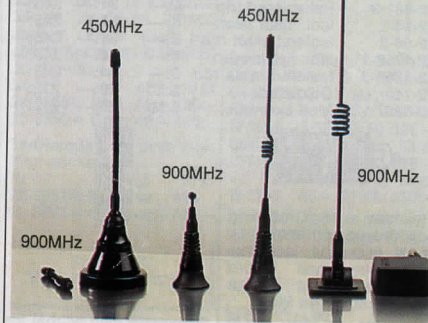

**Mobiletelefonantenn** med 2 st kvartsvågsspön av svart plastöverdragen stålwire för 450 och 900 MHz-bandet. Kraftigt magnetfot, diam. 6 cm. 3 m koaxialkabel med BNC anslutning. Lev. i praktiskt etui. Höjd med 900 MHz antenn 10 cm, 450 MHz 17 cm. 32-3902 ..... 395:—

**Mobiletelefonantenn** 900 MHz för takmontering i svart förkromat rostfritt stål. Spröt.hål 14 el. 19 mm. 5 m koaxialkabel med BNC anslutning. 32-3596 8 cm ..... 165:—

**Mobiletelefonantenn** 450 MHz för takmontering i svart förkromat rostfritt stål. Spröt.hål 14 el. 19 mm. 5 m koaxialkabel med BNC anslutning. Nr Längd Pris 32-3903 16 cm ..... 169:—

**Mobiletelefonantenn** för 900 MHz-bandet. Självhäftande för fastsättning på t.ex. bakrutan. Justerbart fäste. Kabel (4,2 m) med självhäftande platta monteras på rutans insida (något hål behövs ej). Löstagbart mattsvart metallspröt. Längd 33 cm. 32-3611 ..... 265:—

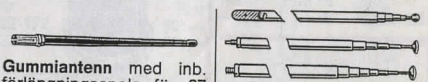

**Gummi-antenn** med inb. förlängningsspole för 27 Mhz. Passar PR-apparater där en av nedre sektionerna är 10 mm. Längd 32 cm. 32-1640 ..... 76:—

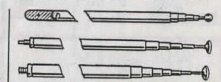

**Antenner** av förkromat mässing med 6 resp. 8 utdragbara sektioner. 22-2090 längd 12-48 cm. Diam 6 mm. Pr st 18:50 10 st 115:—

22-2192 längd 13-60 cm. Diam. 6 mm 29:50

22-2193 längd 15-90 cm. Diam. 8 mm 46:—

## OBS! ALLA PRISER INKL. MOMS

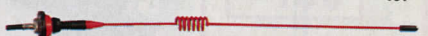

**Bilantenn** i vit, röd eller svartförkromat utförande. Kabellängd 1,2 m. Längd 45 cm. Justerbart böj-länk. Antennsprötet avtagbart vid maskintvätt. Monteras i 14 mm hål. 32-3607-1 Svart ..... 59:— 32-3607-2 Vit ..... 59:— 32-3607-3 Röd ..... 59:—







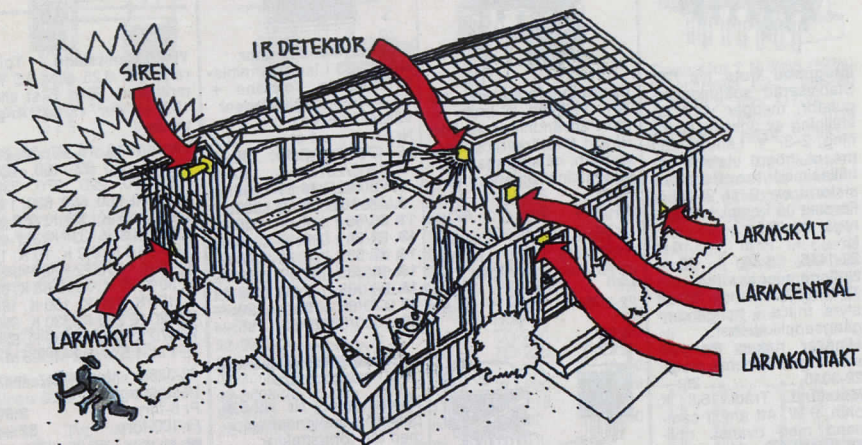

**SÅ HÄR FUNGERAR CLAS OHLSONS LARMSATS.**

Innan du går aktiverar du larmet med larmcentralens nyckel och du har 60 sek. på dig att gå ut. En grön blinkande lampa indikerar utgångsfördröjningen. När lampan slutat att blinka och övergått till fast sken kommer larmcentralen med hjälp av IR-detektor och larmkontakt att bevakna huset. Om tjuven lyckas ta sig in i huset och kommer in i IR-detektorns avkänningsområde (streckade linjer i bild) kommer ett larm att utlösas och sirenen ljuder. Larmtiden är inställbar mellan 0,5 - 10 min. och när denna tid gått ut återupptas bevakningen. Om någon vill sabotera larmet genom att klippa av kablarna till sirenen eller IR-detektorn kommer även här ett larm att utlösas. Detta gäller även då larmet inte står och bevakar d.v.s. dygnet runt. Bli det strömavbrott påverkar detta inte. Detta gäller även då larmet inte står och bevakar d.v.s. dygnet runt. Bli det strömavbrott påverkar detta inte. Om bevakningen därför att ett laddningsbart batteri, som hela tiden får underhållsladdning, finns i centralen. Om bevakningen därför att ett laddningsbart batteri, som hela tiden får underhållsladdning, finns i centralen. När du spänningen i batteriet av någon anledning blir för låg varnar centralen dig detta genom en liten summer. När du kommer hem och öppnar dörren kommer en liten summer att påminna dig om att larmet är under bevakning. Detta för att du inte ska glömma att stänga av larmet. Ingångsfördröjningen är inställbar 1 - 30 sek.



Larmsats, grundsats, innehåller 1 st larmcentral 32-965, 1 st IR-detektor 32-785, 1 st eliminator 32-856, 1 st batteri 32-3893, 1 st larmkontakt 22-865, 1 st hornhögtalare 32-2325, 1 st spikförp. 21-196, 100 st klammer 22-1154 (5-7 mm), 25 m ledning 49-75, 25 m ledning 49-9, 10 m 49-99, 4 st larmdekaler. Läs mer om dessa artiklar på efterföljande sidor. Givetvis kan man också komplettera denna grundsats med flera larmartiklar som t.ex. IR-detektorer, larmkontakter, glaskrossdetektorer, blixttljus, sirener m.m. Svensk bruksanvisning medföljer. 1850:—  
42-1443  
Larmsats lika 42-1443 men med larmcentral 32-3329. 1950:—  
42-3704



4 st självhäftande larmdekaler medföljer larmcentralerna.

Larmcentral AE1, HA871 med möjlighet att dela upp ett inbrottslarm i fyra olika sektioner. Sektion 1. Utan fördröjning. Inkopplad oavsett om larmcentralen är till- eller fränkopplad. Lämplig för t.ex. brandlarm, rökdetektorer, larmknappar m.m. Sektion 2. Utan fördröjning. Lämplig för fönster, sidodörrar m.m. Sektion 3. Med eller utan fördröjning. Fördröjning i kombination med sektion 4. Lämplig för ytterdörr. Hölje av kraftig plåt med lås. Monteras på vägg. Tangentbord för till- och fränkoppling av larmet med 4-siffrig inställbar kod, samt för in- och urkoppling av sektioner. För att larmcentralen skall fungera både vid normaldrift och strömavbrott finns plats för ett laddningsbart batteri 12 V 1,2 Ah (t.ex. 32-3893) som laddas automatiskt vid normaldrift. Drivspänning 16 VAC (t.ex. transformator 32-3443). Förbrukning 20 VA. Till varje larmingång kan både N.O. och N.C. kontakter kopplas och larmslingan avslutas med ett slutmotstånd (motstånd medföljer). Med ljus och ljudindikering för olika funktioner. Larmtiden inställbar 0,5-10 minuter. Tidsfördröjning vid till- och fränkoppling av larmet. Larmutgång LF (sirenljud) för anslutning av två hornhögtalare 8 ohm t.ex. 32-2325 (tidsbegränsad). En kontinuerlig och en tidsbegränsad larmutgång. Slutande reläkontakter för inkoppling av larmdon. Kontaktkapacitet max. 3A. Utgång för drivning av yttre larmdetektorer. 12 V max. 0,5A. Mått 258 x 172 x 74 mm. Lev. utan larmgivare, batteri, transformator, högtalare och larmdon.  
32-3342 Pr/st 1145:— 10 st 8695:—

Larmcentral AE1 HA-841 i kraftig plåtlåda med lås. För väggmontering. Lämplig central för skydd av hem, sommarstugor, mindre företag m.m. Till larmcentralen kan de flesta typer av givare anslutas. T.ex. IR-detektor 32-785, magnetkontakter 22-865, 22-853. Fyra larmingångar, normalt öppen (N.O.) och normalt slutet (N.C.) både med och utan fördröjning (utpasseringsfördröjning 60 sek inpasseringsfördröjning ställbar 1-30 sek). Larmcentralen är försedd med ljus och ljudindikering på flera viktiga funktioner. Larmtiden inställbar 0,5-10 min. Larmutgångar: LF-signal (sirenljud) för anslutning av hornhögtalare 8 ohm t.ex. 32-2325 och två slutande reläutgångar kontakt kapacitet 3 A. Utgång för drivning av yttre larmdetektorer 12 V 0,5 A. Med nyckelströmbrytare med växlande kontakt t.ex. 25-536. Drivs med batterieliminatör t.ex. 32-3893 som laddas automatiskt. Mått 230 x 170 x 70 mm. Levereras utan larmgivare, batterieliminatör, högtalare och batterier.  
32-965 Pr/st 735:— 10 st 6300:—

Larmcentral HA-841D. Lika 32-965 men med knappsats för til och fränkoppling av larmet med 4-siffrig programmerbar kod som vid behov kan ändras.  
32-3329 Pr/st 825:— 10 st 7450:—

**Förslag till lämplig installationskabel**

Kabel	Magnetisk larmkontakt	IR-detektor (installation utan sabotage-skydd)	Larmdon sirener
2-ledare 49-99	X		
4-ledare 49-9		X	
2-ledare 49-104 eller 49-75			X

Kabel hittar du på sidorna 176-177.

Batteri R6  
32-3718 4-pack 12:50

OBS! ALLA PRISER  
INKL. MOMS



Spänningsprovare VOLT-CHECK 1A. Mångsidig spänningsprovare, i fickformat, för lik- och växelspanning. Mätområde 12-415 V AC/DC. Vid växelspanning lysar både + och - dioderna, vid likspanning endast den diod som visar rätt polaritet. Max toppspänning 5 kV. Skyddsklass IP 40. Längd inkl. sladd 117 cm.  
32-3947 59:--

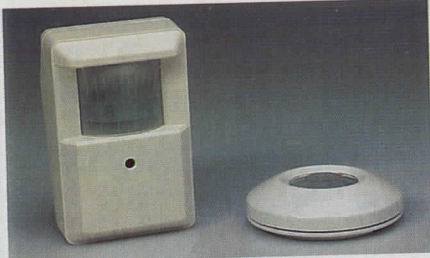

**Infraröd detektor.** Högkänslig passiv infraröd detektor känner IR-strålningen från en person som rör sig i avkänningsområdet (85° max. 12 m). Avsedd att monteras inomhus på vägg eller i hörn 2 m över golvet. Möjlighet till omkoppling för larm direkt vid första rörelse eller att tre rörelser inom 30 sek. krävs för att larmet skall lösa ut. Lysdiod indikerar när larmet känner rörelse (kan fränkopplas). Försedd med sabotage-skyddskontakt (N.C) som ger avbrott i larmslingan om locket lyfts av larmet. Drivspänning 12 V 15 mA. Alarmutgång ger avbrott vid larm (N.C). Kontaktkapacitet 0,5 A/24 V. Alarmtid ca 2 sek. Storlek 75 x 115 x 75 mm.  
32-785 ..... 10 st 3890:—  
Pr/st 435:—

**Rundstrålande infraröd detektor.** Avsedd att monteras i tak. Känner IR-strålningen från en person som rör sig i det cirkulära avkänningsområdet under detektorn. Möjlighet till omkoppling för larm vid en eller två rörelser, vilket ger den extra säkerhet mot falsklarm. Lysdiod för indikering av rörelse (fränkopplingsbart). Utgång för sabotage-skydd (N.C). Alarmutgång (N.C). Kontaktkapacitet 0,5 A/24 V DC. Alarmtid ca. 2 sek, avkänningsområde radiellt 5,5 m. vid max monteringshöjd 3,6 m. (avkänningsområde radiellt 3,6 m vid monteringshöjd 2,4 m.). Drivspänning 12 V/20 mA, storlek 89 x 25 mm.  
32-3933 ..... 345:—



**Förbikopplare/kodströmbrytare.** Genom att trycka in en 4-siffrig inställbar kod kan man koppla till och från larmet utan att befinna sig vid larmcentralen. (Passar 32-965, 32-3329, 32-3342). Låsa och låsa upp ett elektriskt dörrlås. Infälld eller utanpåliggande montering. 12 tangenters knappsat. Lysdiodindikering för drivspänning, larmminne, och inkopplat larm. Drivspänning 6-16 V DC/max 130 mA. Reläutgång (N.C., N.O.) max 24 V DC IA. Sabotageskydds-brytare N.C. För inkoppling behövs minst 12-ledad kabel. Storlek 114 x 73 x 45 mm.  
32-3341 ..... Pr/st 335:— 10 st 2990:—

**Förbikopplare** med nyckel till larmcentral 32-965. Ansluts med 6-ledad kabel. Indikering med två lysdioder för av/på-aktiverat larm och larmminne. Kontaktkapacitet 3 A. Sabotageskydd (N.C) 0,5 A. Levereras med två nycklar, storlek 114 x 73 x 45 mm.  
32-3934 ..... 165:—

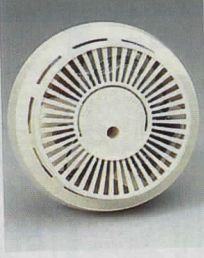

**Rökvarnare** med utgång som kan kopplas till larmcentral. Drivspänning 12 V. Inbyggd summer som ger signal vid larm och samtidigt aktiveras larmcentralen. Utgång: slutning vid larm (No). Typgodkänd. Storlek 110 x 45 mm.  
32-3710 ..... 249:—



**Hornhögtalare** av plast för inom eller utomhusbruk. Max. belastning 15 W. Impedans 8 ohm. Diam. 137 mm. Längd 125 mm med ställbart fäste.  
Nr Pr/st 10 st  
32-2325 89:— 698:—



**Elektronisk siren** av plast med starkt "woi woi" ljud (120 dB). Drivspänning 6-12 VDC/1,2 A. Ställbart fäste, storlek 110 x 100 x 90 mm.  
Nr Pr/st 10 st  
32-3936 ..... 145:— 1250:—

**Siren** av plast med extra starkt "woi woi" ljud. Ljudnivå 120 dB. Drivspänning 12 VDC/1,5 A. Storlek L 230, B 200, H 160 mm.  
32-465 ..... 295:—

**Siren**, i vattenskyddat hölje av plast, med "WOI-WOI" ljud. Ljudnivå ca 120 dB. Drivspänning 6-12 VDC/0,4 A. Lämplig för bil, båt m.m. Storlek 86 x 62 x 56 mm.  
32-3935 ..... 129:—

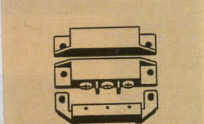

**Magnetisk larmkontakt** för montering vid fönster, dörrar m.m. Inkapslad i plastkåpa, magnet och ett tungelement var för sig. Max 220 V DC, 0,5 A. Max effekt 50 W. Påverkningsavstånd 15 mm. 1-polig brytande och slutande funktion. Längd 62 mm. Med skyddskåpa för spänning.  
Nr Pr/st 10 st  
22-866 115:— 795:—



**Magnetisk larmkontakt** för montering vid fönster, dörrar m.m. Inkapslad i plastkåpa, magnet och ett tungelement var för sig. Max 50 V DC, 0,1 A. Max effekt 6 VA. Påverkningsavstånd 12 mm. Vid öppning, brytande funktion. (N.C.) Längd 50 mm.  
Nr Pr/st 10 st  
22-865 39:— 335:—

**Magnetisk larmkontakt**, som ovan. Vid öppning slutande funktion (N.O.).  
Nr Pr/st 10 st  
22-853 44:— 365:—



**Trådlöst larm.** Ett larmsystem som är lätt att installera då ingen kabeldragning behövs. Larmcentralen anslutes till 220 V via batterieliminatör. Ett säkerhets-system med sex olika larmkretsar kan installeras. Varje larmsystem går att bygga ut med flera IR-detektorer (32-3838), och magnetiska larmkontakter (32-3839). Strömbytare med tre lägen, av/ingångsfördröjning 15 sek./larm utan fördröjning. Alarmtiden och utgångsfördröjningen är ställbar mellan 0 och 5 minuter. Centralen är försedd med ljus- och ljudindikeringar för flera funktioner. Inbyggd siren på 90 dB. Larmutgångar: utgång för extra siren 12 V/500 mA (t.ex. 32-374). Slutande och brytande reläutgångar (kontaktkapacitet 1A). Som reservkraft vid strömavbrott finns inbyggd ackumulatör. Larmcentralen programmeras individuellt, 256 olika kombinationer. Av- och påslag styrs via fjärrkontroll som även har panik-knapp. Lev. komplett med larmcentral 250 x 150 x 55 mm, IR-detektor 135 x 60 x 45 mm avkänningsområde 12 m (83°), magnetisk larmkontakt 100 x 60 x 25 mm, (batteri 9 V 6F22 medföljer), fjärrkontroll 65 x 35 x 20 mm, batteri 12 V (22-3226), 4 st larmdekalor samt batterieliminatör.  
32-3681 ..... 2750:—  
IR-detektor till trådlöst larm 32-3681.  
32-3838 ..... 545:—  
Magnetisk larmkontakt till trådlöst larm 32-3681.  
32-3839 ..... 395:—



**Bilarm**, radiostyrt, SECO ENFORCER 300. Med glaskrossdetektor och dörrkontakter. Billarmet kopplas till och från med fjärrkontroll, eller automatiskt "till" 15 sek. efter det att bildörren stängts. Utgångsfördröjning 15 sek. Larmtid 30 sek. Efter denna tid återgår larmet till bevakningsläge. Ljudindikering vid till och frånslag (fränkopplingsbart). Blinkande lysdiod visar att bilen är larmskyddad. Siren ca 110 dB. Reläutgång 15 A som kan användas för att få blinkers eller parkeringsljus att blinka vid larm. Levereras komplett med centralenhet, 2 st fjärrkontroller (passande batteri 22-3226 medföljer ej), lysdiod, siren, 2 st dörrkontakter, 2 st motorhuvs-kontakter, kablar, kabelskor, 2 st larmdekalor och svensk anvisning. Godkänt av Televerket.  
32-388 ..... 1325:—

**Tillbehör till ENFORCER 300.**  
**Rörelsedetektor** som känner av skakningar i bilen. Inställbar känslighet.  
22-3614 ..... 58:—  
**Dörrkontakt**  
22-3615 ..... 12:50



**IR-larm** med fjärrkontroll för in- och urkoppling. Inbyggd siren 95 dB. Räckvidd ca 9 m. In- och utpasseringsfördröjning. Lysdiodindikering. Inställbar kod. Lätt att installera t.ex. i hemmet och husvagnen. Ett komplett larm utan kabeldragning. Drivspänning 9-12 VDC, t.ex. batterieliminatör 32-3092. Strömförbrukning 6 mA, vid larm 70 mA. Plats för backup-batteri (1 st typ 6LF22). Batteri till fjärrkontroll 1 st typ 6F22. Storlek 175 x 130 x 50 mm. Levereras utan batterieliminatör och batterier.  
32-3695 ..... 465:—

**Batterieliminatör till IR-larm 32-3695.**  
32-3092 ..... 79:50



**Varningsblinkers.** Placeras innanför ett fönster och varnar eventuella inkräktare om att villan, kontoret, lägenheten eller annat utrymme har ett inbrottslarm. Storlek 95 x 65 x 37 mm. Levereras komplett med eliminatör 220V.  
32-3709 ..... 298:—

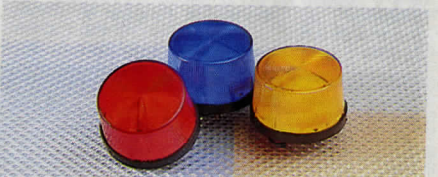

**Blixtvarningsljus** s.k. stroblight. Ger ett intensivt blinkande sken. Kan t.ex. användas som tyst varningslarm. Fästskravar i botten. Diam. 70 mm. Höjd 42 mm. Drivspänning 12 V DC/180 mA.  
32-3680-3 Röd ..... 115:—  
32-3680-5 Blå ..... 115:—  
32-3680-8 Orange ..... 115:—

**KÖPFORMATION SE SID 312**

**Cykel- och MC-larm.** Fäste för fastskruvning medföljer. Aktiveras när larmet kommer i rörelse. Nyckelströmbytare. Drivs med 1 st batteri typ 6F22 (medföljer ej). Storlek 79 x 49 x 31 mm.  
32-278 ..... 179:—

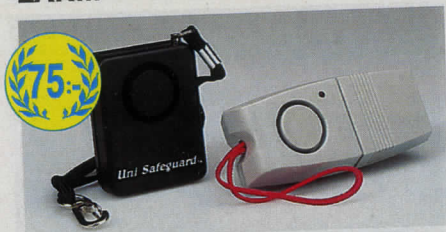

**75:-**  
**Överfallsalarm** för personligt bruk i nödsituationer. Inbyggd siren 115 dB. Aktiveras genom att dra ur en propp. Plasthölje med clips för bälte. Drivs med 1 st batteri 9 V typ 6F22 (medföljer ej). Storlek 70 x 50 x 22 mm. **75:-**  
**32-4019**

**Dörralarm.** Kan hängas på ett dörrhandtag och larmar när det kommer i rörelse. Inbyggd siren 90 dB. Drivs med 1 st batteri 9 V typ 6F22 (medföljer ej). Storlek 110 x 50 x 30 mm. **125:-**  
**32-246**



**Skåplarm.** Ett larm med inbyggd summer. Ljudnivå ca 95 dB. Lämpligt att placeras i medicinska, lådor och andra ställen som man vill bevakas. Aktiveras, efter ca 5 sek. av ljuset, när en låda eller skåpdörr öppnas. Lämpligt batteri 1 st 9 V alkaliskt typ 6LF22 (medföljer ej). Storlek 90 x 65 x 23 mm. **69:-**  
**32-3353**



**Dörrvakt** som ger ifrån sig ett ding-dong ljud när någon passerar. Lämpligt att användas i butiker, kontor, hemmet m.m. Drivs med 2 st batterier typ R 14 (medföljer ej). Kan ställas på bord eller hängas på vägg. Avkänningsområde ca 5 m. Fungerar ej i mörker. Storlek 115 x 80 x 60 mm. **98:-**  
**32-375**



**Resebrandvarnare.** Bra att ha med på resan eller i båten, husvagnen m.m. Ingen installation krävs. Kan läggas på sängbordet eller hängas på dörrhandtaget. Varnaren är försedd med testknapp, batterivarnare samt lysdiöd för funktionstest. Ljudnivå 95 dB. Lev. med 1 st 9 V batteri typ 6F22. Storlek 112 x 25 mm. **98:-**  
**32-3949**

**Minilarm IR** med väggställare. Inbyggd siren ca 90 dB som ljuder i 40 sek. efter utlösning. Lättinställbart larm som kan ställas på bord eller hängas på vägg. Bra att ha med sig på resan. Kan även användas som dörrgonggong. Räckvidd 10 m, (60°), utgångsfördröjning 30 sek, strömförbrukning ca 0,15 mA. Drivs med 3 st R6 batterier (medföljer ej). Storlek 105 x 67 x 36 mm. **195:-**  
**32-3937**



**Rörelsevakt IR** 12 volt DC. Automatisk strömbrytare som reagerar för en person som kommer in i avkänningsområdet. Avkänningsområde 75 vertikalt, 110 horisontellt och räckvidd ca 12 meter. Vridbart huvud och justerbar känslighet. Rörelsevakt kan under dagtid urkopplas och enbart vara inkopplad under skymning och mörker. Inställbar inkopplingslängd 6 ek. till 10 min. Reläutgång max 12 V/5 A. Storl. 136 x 65 x 115 mm. **235:-**  
**32-3697**



**Fotocell.** Av reflektortyp. Takenaka AR 5 MD. Ljus-källa infraröd LED. Matningsssp. 24-240 V AC eller DC. Utgång relä enpolig växling 250 V/2 A. Kapsling IP 66. Räckvidd 5 m. Lev. med fästen och spegel. Storl. 85 x 25 x 75 mm. **645:-**  
**32-1065**



**Brandvarnare** för villa, lägenhet m.m. Försedd med testknapp för kontroll av batteri, möjlighet till reduktion av känslighet vid tillfällig rök t.ex. vid matlagning. Efter tryck på testknappen skunker brandvarnarens känslighet och återgår gradvis till full känslighet efter 8 min. Uppfyller Konsumentverkets regler för säkerhet och funktion. Storlek 130 x 45 mm. Lev. komplett med batteri typ 6F22. **89:-**  
**32-3820**



**Belysning** med IR-sensor (rörelsevakt). Känner av värmestrålning från människor på avstånd upp till 6 m. Tänder och släcker automatiskt belysningen. Med förinställningsbar fördröjning vid släckning 5 - 60 sek. Drivs med 4 st R14 batterier (ca 1.200 cykler) eller 6 V batteriell-minator (32-203). Lämplig som ledljus i garage, källare m.m. Reservglödlampa 22-714. Storlek 18 x 11 x 5 cm. **165:-**  
**32-3618**



**Summer.** Transistorbestyckad med hög ljudstyrka och låg strömförbrukning. Ca 93 dB vid 1 m. Storlek 30 x 24 mm. 6-24 V/20 mA. Pr st 10 st **212:-**  
**22-572** 26:50

**Melodisummer** spelar 7 olika melodier i tur och ordning. Storlek 30 x 24 mm. Med fästörren, kan även monteras i panel. Drivsp. 3 VDC. **39:-**  
**22-588**

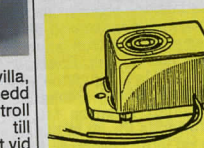

**Summer.** Transistorbestyckad med mycket hög ljudstyrka i förhållande till storl., ca 70 dB vid 20 cm. Lämpl. till larmapparater, ljusvarnare till bil m.m. Storlek 22 x 15 mm. **22-11** 3 V/25 mA **22-6** 12 V/14 mA **22-7** 24 V/16 mA Pr st **16:50**, 10 st **128:-**

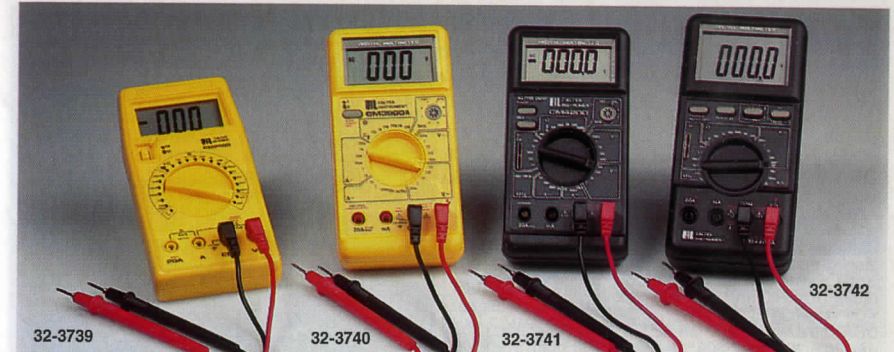

**32-3739** **32-3740** **32-3741** **32-3742**

**Digitala multimetrar** fabrikat CALTEK. LCD-instrument med många funktioner och bra noggrannhet. Överbelastningsskydd, utfällbart stöd. Big display med 16 mm stora siffror, Jumbo display med 25 mm stora siffror. Levereras komplett med testsladdar och batteri typ 6F22. Noggrannheten i % av avläst värde + antalet siffror (S). Passande väska 32-47.

**Digital multimeter CM2500.** 3,5 siffrors Big display. Mätområde

Mätområde	Noggrannhet
DCV 0-0,2/2/20/200V	± 0,5% + 1 S
0-1000V	± 0,8% + 3 S
ACV 0-200/750 V	± 1,2% + 10 S
DCA 0-200µA/2/20 mA	± 0,8% + 1 S
0-200mA/2 A	± 2,0% + 5 S
0-20A/20 µA	± 2,0% + 15 S
OHM 0-200 ohm	± 0,8% + 3 S
0-2/20/200 Kohm/2 Mohm	± 0,8% + 1 S
0-20Mohm	± 1,0% + 2 S

Diodtest med eller utan summeren. Utgång fyrkantväg max 3 V P-P 50 Hz. Storlek 172 x 88 x 30 mm. **295:-**  
**32-3739**

**Digital multimeter CM3900.** 3,5 siffrors Big display. Mätområde

Mätområde	Noggrannhet
DCV 0-0,2/2/20/200/1000 V	± 0,5% + 1 S
ACV 0-0,2 V	± 1,2% + 3 S
0-2/20/200 V	± 0,8% + 3 S
0-700 V	± 1,2% + 3 S
DCA 0-200µA/2/20 mA	± 0,5% + 1 S
0-200mA/2 A	± 1,2% + 10 S
0-20A	± 2,0% + 5 S
ACA 0-200 µA/2/20 mA	± 1,0% + 3 S
0-200mA/2 A	± 1,8% + 3 S
0-20A	± 3,0% + 7 S
OHM 0-200 ohm	± 0,5% + 3 S
0-2/20/200 Kohm/2 Mohm	± 0,5% + 1 S
0-20 Mohm	± 1,0% + 2 S

Diodtest med summeren. Transistormätning PNP/NPN 0-1000 hFE. Storlek 172 x 88 x 36 mm. Automatisk avstängning. **395:-**  
**32-3740**

**Digital multimeter CM4200** med 4,5 siffrors Big display. Mätområde

Mätområde	Noggrannhet
DCV 0-0,2/2/20/200 V	± 0,05% + 3 S
0-1000 V	± 0,1% + 5 S
ACV 0-2/20/200 V	± 0,8% + 10 S
0-700 V	± 1,0% + 15 S
DCA 0-2/20 mA	± 0,5% + 2 S
0-200 mA	± 0,8% + 5 S
0-20 A	± 2,0% + 10 S
ACA 0-20 mA	± 1,0% + 10 S
0-200 mA	± 1,2% + 10 S
0-20 A	± 2,5% + 10 S
OHM 0-200 ohm	± 0,2% + 5 S
0-2/20/200 Kohm/2 Mohm	± 0,2% + 1 S
0-20 Mohm	± 0,5% + 5 S
0-200 Mohm	± 5,0% + 10 S
Kapacitans 0-200pF/20nF	± 2,5% + 5 S
0-200nF/2/20 µF	± 2,5% + 5 S

Frekvensräkning 10Hz-20 KHz Känsli.50mV-240V. Transistormätning PNP/NPN 0-1000 hFE. Storlek 170 x 88 x 38 mm. Tangent för frysning av mätvärde. Automatisk avstängning. **865:-**  
**32-3741**

**Digital multimeter CM4400.** 4,5 siffrors Jumbo display. Mätområde

Mätområde	Noggrannhet
DCV 0-0,2/2/20/200 V	± 0,04% + 2 S
0-1000 V	± 0,1% + 5 S
ACV 0-0,2/2/20/200 V	± 0,8% + 20 S
0-700 V	± 1,0% + 50 S
DCA 0-20 mA	± 0,5% + 2 S
0-200 mA	± 0,8% + 5 S
0-20 A	± 2,0% + 10 S
ACA 0-200 mA	± 1,0% + 20 S
0-20 A	± 2,0% + 30 S
OHM 0-200 ohm	± 0,1% + 5 S
0-2/20/200 Kohm/2 Mohm	± 0,1% + 2 S
0-20 Mohm	± 0,3% + 10 S
Kapacitans 0-20/200 nF/2 µF	± 2,0% + 10 S
0-20 µF	± 3,0% + 30 S

Diodtest med summeren. Frekvensmätning 0-200 KHz. Storlek 190 x 85 x 40 mm. Tangent för frysning av mätvärde. Automatisk avstängning. **995:-**  
**32-3742**

**Digital multimeter** med 3 1/2 siffrors LCD-display. 15 läges vridomkopplare. Fast monterade testsladdar. Överbelastningsskydd. Indikering för (-) polaritet och låg batterispänning. S = siffror.

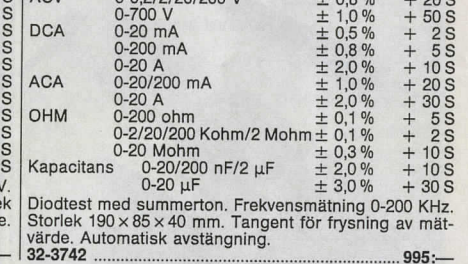

Mätområde

Mätområde	Noggrannhet
DCV 0-2/20/200/500 V	± 0,8% + 1 S
ACV 0-200/500 V	± 1,5% + 4 S
DCA 0-200 mA	± 2,0% + 2 S
OHM 0-2/20/200/2000 Kohm	± 1,0% + 3 S

Batteritest 1,5 V och 9 V. Diodtest. Storlek 124 x 68 x 27 mm. Lev. komplett med batteri (1 st 6F22). **169:-**  
**32-3738**

**169:-**

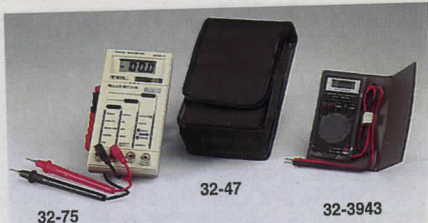

**Digital Multimeter TEL DM 1000-CA.** 3 1/2 siffrors LCD-display med indikering för låg batterispänning och -polaritet. Skydd och indikering för överbelastning. Mätområden DCV 200 mV, 2/20/200/1000V. ACV (40-400 Hz) 200 mV/2/20/200/750 V. DCA 200 µA, 2/20/200 mA, 2/20A. ACA (40-400 Hz) 200 µA, 2/20/200 mA, 2/20A. Resistans 200 ohm, 2/20/200 Kohm, 20 Mohm. Kontakttest med summer, diodtest och transistorprovare (hfe 0-1000). Noggrannhet DCV ±0,6% + 1 siffra. ACV ±1% + 5 siffror. DCA ±1% + 1 siffra. ACA ±1,5% + 2 siffror. Resistans ±2% + 2 siffror. Ingångsimpedans AC/DCV 10 Mohm. Storlek 168 × 84 × 28 mm. Passande batteri 1 st 9V typ 6F22 (medföljer ej). Lev. med testsladdar. **32-75 ..... 445:-**

**Universalväska** av nylon med kardborreläs lämplig till testinstrument. Storl. 220 × 110 × 50 mm. Med hållare för bälte. **32-47 ..... 29:-**

**Digital multimeter MICRONTA** i fickformat med fast monterade testsladdar. 3-siffrors LCD-display. Vridomkopplare för DCV, ACV och Ohm. Kontakttest med summeren och diodtest. Automatisk inställning av rätt mätområde. Inre resistans 10 MOhm. Mätområden: DCV 0-200 mV/400 V, ACV 0-2/400 V, OHM 0-200ohm/2000 kohm. Lev. i plastfordral komplett med 2 st batterier SR 44. Storlek 108 × 54 × 49. **32-3943 ..... 295:-**

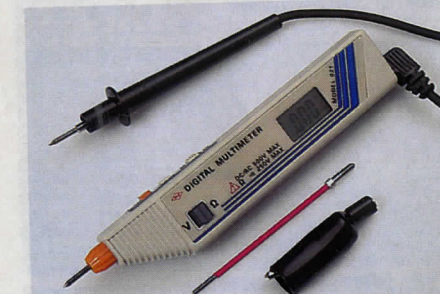

**Digital multimeter Hung Chang 921.** Penntyp med ena testpinnen fast monterad på multimeteren. 3 1/2 siffrors LCD-display. Automatisk inkoppling av mätområde. Tryckknapp för "frysning" av mätvärde. Mätområden: DCV 200 mV/2/20/200/500 V. ACV 2/20/200/500 V. Resistans 200 ohm /2/20/200 kohm/20 Mohm. Noggrannhet DCV ±0,7% + 2 siffror, ACV ±1,2% + 5 siffror, resistans ±0,7% + 3 siffror (200 ohm) ±2% + 4 siffror (20 Mohm). Inre resistans 10 Mohm. Lev. komplett med batterier 2 st 22-330, utbyttestestpinne (L=70 mm), testsladd, helisolerad krokodilkliämma, och plastfordral. Storlek 161 × 30 × 22 mm. **32-295 ..... 465:-**



**Analog-digital multimeter HC-5050DB.** Visar både analogt och digitalt mätvärde samtidigt. Hög noggrannhet. 3 1/2 siffrors LCD-display med indikering för låg batterispänning och polaritet. Analog visningen har endast två skalor på instrumentet (säker avläsning) men täcker alla mätområden (mycket lättavläst). Hög ingångsimpedans. Kontakttest med summer och diodtest. Försett med överbelastningsskydd. Ett lämpligt instrument både för professionellt- och hemmabruk.

Mätområden	Analogt	Noggrannhet	Digitalt
DCV 0-0,2, 2, 20, 200, 1000V	±2,5%	±0,5 % + 5 s	
ACV 0-0,2, 2, 20, 200V	±3,5%	±0,75% + 5s	
0-750	±3,5%	±1,5 % + 5s	
DCA 0-20, 200µA, 2, 20mA	±2,5%	±0,5 % + 5s	
0-200 mA	±3,5%	±0,75% + 5s	
0-2, 10 A	±3,5%	±1,5 % + 5s	
ACA 0-20, 200µA, 2, 20, 200mA	±3,5%	±0,75% + 5s	
0-2 A	±3,5%	±1,5 % + 5s	
0-10 A	±3,5%	±2,0 % + 5s	
OHM 0-200ohm	±3,5%	±0,75% + 3s	
0-2, 20, 200Kohm	±2,5%	±0,5 % + 3s	
0-2Mohm	±3,5%	±0,75% + 3s	
0-20Mohm	±3,5%	±1,5 % + 3s	

s = siffror  
 Storlek 170 × 125 × 50 mm. Lev. komplett med testsladdar och 1 st 9V batteri 6F22. **32-439 ..... 1245:-**



**Tångampereometer** för växelström med 3 1/2 siffrors LCD-display. Automatisk inställning av mätområden 0-200/300 A. Noggrannhet ± (1,5% ± 4 siffror). Uttag för testsladdar för mätning av växelspanning upp till max 500 V. Noggrannhet ± (1,2% ± 4 siffror). Kontakttest med summeren. Max tångöppning 23 mm. Knapp för frysning av mätvärde. Storlek 174 × 41 × 28 mm. Lev. komplett med plastfordral, testsladdar och 2 st batterier 22-330. **32-184 ..... 735:-**



**Frekvensräknare Hung Chang mod. 8100A.** Har 8 siffrors LED-display med indikering för gate, overflow, KHz, MHz och uS. Mätområde 10 Hz - 1 GHz, 3 st områdesomkopplare, 2 st ingångar, lågpäss filter, dämpningsomkopplare (dämpar 20 gånger), periodräkning. Kontroll av inre oscillator (10 MHz). Mätvärdet kan läsas och nollställas manuellt. Drivspänning 220 V.

**Ingång A**  
 Mätområde 10 Hz - 100 MHz (2 st mätområden)  
 Ingångskänslighet 10 MHz området  
 10 Hz - 8 MHz 25mV rms  
 8 MHz - 10 MHz 50 mV rms  
 Ingångskänslighet 100 MHz området  
 10 MHz - 80 MHz 25 mV rms  
 80 MHz - 100 MHz 50 mV rms  
 Gatetider 0,01, 0,1, 1 sekunder  
 Ingångsimpedans 1 Mohm  
 Max ingångsspänning 250 V rms

**Ingång B**  
 Mätområde 100 MHz - 1 GHz  
 Ingångskänslighet 1 GHz området  
 100 MHz - 1 GHz 20 mV rms  
 Gatetider 0,027, 0,27, 2,7 sekunder  
 Ingångsimpedans 50 ohm  
 Max ingångsspänning 3 V  
 Lev. med mät- och nätsladd. Storlek 205 × 76 × 267 mm. Vikt 2,2 kg. **32-3568 ..... 2765:-**



**Tångampereometer TES 3020** mäter både lik- och växelström upp till 600 A. 3 1/2 siffrors LCD-display. Testsladdsuttag för mätning av motstånd, lik- och växelspanning. Diodtest med summeren. Frekvensräkning. Knappar för "frysning" av mät- och toppvärde. Max tångöppning 36 mm. Storlek 208 × 65 × 31 mm. Mätområde: DCA/AC A 100mA-200A. Noggrannhet: 1A-600A ± (2,0% + 5 siffror), 200/300 A ± (2,0% + 5 siffror). DCV 1V-1000V ± (0,8% + 2 siffror), ACV 100mV-750V ± (1,2% + 3 siffror), OHM 10hm-2Kohm ± (1,0% + 2 siffror), Frekvens 10Hz-20kHz ± (1,0% + 2 siffror). Lev. komplett med väska, testsladdar och batteri 1 st 9V typ 6F22. **32-214 ..... 1845:-**

**Tongenerator** med frekvensmätning . HUNG CHANG mod. 8204A. 4 siffrors LED-display. Frekvensområde för tongenerator 20 Hz - 200 KHz, för frekvensmätningen 10 Hz - 1 MHz. TTL-utgång för yttre anslutning. Yttre sync-ingång. Drivspänning 220 V.

**SINUSVÅG:**  
 Utnivå: 2,5 V rms (variabel) vid 600 ohm last  
 Distorsion: 0,15 - 0,5 % vid max utsignal  
 Dämpning: 70 dB  
 Impedans: 600 ohm

**FREKVENSMÄTNING:**  
 Noggrannhet: 0,01% + 1 siffra  
 Känslighet: 25 mV rms - 800 mV rms  
 Max ingångssp.: 150 Vt-t  
 Ingångsimpedans: 1 Mohm

Lev. med mät- och nätsladd. Storlek 205 × 76 × 267 mm. Vikt 2,3 kg. **32-3702 ..... 2395:-**

**Digital multimeter HUNG CHANG 8902A.** Bänkmodell med 4 1/2 siffrors LCD-display med indikering för låg batterispänning och polaritet. Hold-funktion, kontakttest med summer och diodtest. Ingångsimpedans DCV/ACV 10 Mohm. Drivspänning 220 V.

Mätområde	Noggrannhet
DCV 0-0,2/2/20/200V	± 0,5 % + 2 S
0-1000V	± 0,75 % + 2 S
ACV 0-0,2/2/20/200V	± 0,5 % + 10 S
0-750V	± 0,75 % + 10 S
DCA 0-200µA/2/20/200mA/2A	± 0,3 % + 3 S
0-10A	± 1,0 % + 3 S
ACA 0-200µA/2/20/200mA/2A	± 0,75 % + 10 S
0-10A	± 1,0 % + 10 S
OHM 0-200ohm/2/20/200Kohm	± 0,2 % + 5 S
0-2Mohm	± 0,5 % + 10 S
0-20Mohm	± 0,75 % + 10 S

S = Siffror  
 Lev. med nät- och mätsladdar. Storlek 240 × 205 × 75 mm. Vikt 2,2 kg. **32-3703 ..... 2395:-**



**Tångampereometer Hoki 3127** för ström-, spänning och motståndsmätning. Mätområden AC ström 6, 15, 60, 150, 300 A. AC volt 150, 300, 750 V. DC volt 75 V. Ohm 1K, 100 Kohm. Lev. med väska och testsladdar. **32-260 ..... 995:-**



**Universalinstrument mod. YU-FUNG YF-51.** Lev. med väska av svart vinyl med ett bärband som gör instrumentet lätt att bära med sig. Diod och glassäkringsskyddat mot överbelastning. Mäter bl. a. lik- och växelström upp till 10A. Transistorprovare, polaritetssomkopplare. Ett lämpligt instrument för service och hemmabruk.

Mätområden	Noggrannhet
DCV 0-0,25, 2,5, 10, 50 (20 Kohm/V)	± 3%
250, 1000 volt (9 Kohm/V)	
ACV 0-10, 50, 250, 1000 Volt (9 Kohm/V)	± 4%
DCA 0-2,5, 25, 250 mA, 10 A	± 3%
ACA 0-10 A	± 4%
OHM X1 (0-2 Kohm), X10 (0-20 Kohm)	± 3%
X1000 (0-2 Mohm), X10000 (0-20 Mohm)	

Levereras komplett med testsladdar och batterier (2 st R6 och 1 st 6F22). Storl. 146 x 97 x 36 mm. 32-3262 ..... 350:-

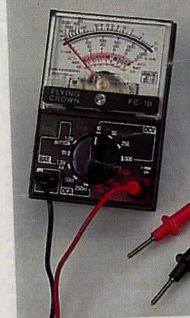

**Universalinstrument.** Mätområden: DCV 0-10/50/250/500 V ACV 0-50/250/500 V Ohm 0-1000 kohm (1 MOhm) DCA 0-50/250 mA Decibel -20 - 56 dB

Batteritest: 1,5 V och 9 V batterier samt 1,5 V knappceller. Inre resistans 2 kohm. Storlek 88 x 58 x 30 mm. Lev. med 1 st R6 batteri och testsladdar. 32-3939 ..... 75:-



**Varvvalsräknare** för motorer fläktar m.m. En reflex fästes t.ex. på en fläktinge och varvvalsräknaren läser av varvtalet optoelektroniskt utan mekanisk anslutning. Reflexband medföljer. Mätområde 5-100000 v/min. Upplösning 1 v/min. Noggrannhet ± 0,05% + 1 siffror. 5-siffrors LCD-display med 8 mm höga siffror. Minne för senaste mätvärde. Drivs med 4 st batterier typ R6 (medföljer ej). Storlek 170x72x37 mm. Lev. i väska av vinyl. 32-55 ..... 1495:-  
Reflexband till 32-55. Längd 60 cm. 22-179 ..... 19:50



**Panelinstrument** frontstorlek 60 x 47 mm. Djup 33,5 mm. Instrumenthus diam. 38 mm. Vridspo-leinstrument, noggrannhet ± 2%.

**Voltmeter.** Mätområden 0-10, 15, 30 V DC. Känslighet 1000 ohm/V. Ange mätområde. 86:-  
32-3430

**Amperemeter.** Mätområden 0-1, 5, 10, 15, 30 A DC. Spänningsfall 150 mV. Ange mätområde. 86:-  
32-3431

**MilliA-meter.** Mätområden: 1 mA Ri 100 ohm. 500 mA Ri 0,4 ohm DC. Angiv mätområde. 149:-  
32-1969

**Amp.-meter** mätområde: 50-0-50 A. 159:-  
32-3223

**Voltmeter.** Växelsp 0-250 V AC. 159:-  
32-1965

**VU-meter.** Graderad -20 +3 och 0-100 %. Känslighet 240 µA. Impedans 7 Kohm. 159:-  
32-1966

**Testinstrument ELFIX.** Utan metallisk kontakt kontrolleras säkringar i EL-centraler och om spänning finns i vägguttag och ledare (ej kulledning.) Fungerar även på pulserande likspänning vilket gör att den också är lämplig för kontroll av bilens tändkablar. Inställbar känslighet. Summer och lysdiodindikering. Drivs med 2 st batterier R6 (medföljer ej). Plasthölje med clips på baksidan. Längd 125 mm. 32-3231 ..... 98:-



**Spänningsprovare Master-Check 1A.** Mångsidig spänningsprovare i fickformat. För lik- och växelspanning. Lysdiodindikering för 12, 24, 50, 120, 220 och 380 V. Vid växelspanning lysar både + och - diod, vid likspänning endast den diod som visar rätt polaritet. Inbyggd högspänningsssäkring. Mätområde 12 - 380 V. Max toppspanning 5 kV. Längd inkl. sladd 145 cm. 32-3676 ..... 230:-

**OBS! ALLA PRISER INKL. MOMS**



**Detektor** för lokalisering av dolda regler, elledningar och metallföremål i väggar, tak m.m. Klädda med byggspän- eller gipsskivor. När detektorn föres över en vägg visar lysdioder var det finns regler, metaller och spänningsförande ledningar. Känslighet ca 3 cm. Drives med 1 st 9 volts batteri 6F22 (medföljer ej). Storlek 162 x 75 x 38 mm. 32-121 ..... 215:-



**Virkesfuktmatrare** Mini Lugno S med 2 mm stift som trycks in i virket. Mäter fuktigheten på 5-15 mm djup. Stiftlängd 5 mm. 10 mm förlängningsstift medföljer. Lysdiodindikering för fuktkvot (6-20%). Mätaren kan också användas för murade väggar. Drivs med 2 st batt. typ 6F22 (medföljer). Storl. 140 x 70 x 25 mm. 34-1990 ..... 1895:-



**Ljusmätare** med LCD-display. 13 mm höga siffror. Mäter ljusstyrka upp till 50000 lux på 3 mätområden. 0-2000 lux upplösning 1 lux, 0-20000 lux upplösning 10 lux, 0-50000 lux upplösning 100 lux. Noggrannhet ± 5% + 2 siffror. Givare med spiralsladd, längd utdragen ca 1 m. Batteri 1 st 9 V typ 6 F22 (medf. ej). Lev. i plastfodral med handlovsrem. Storlek 108 x 73 x 23 mm. 32-56 ..... 695:-



**Avståndsmätare.** Elektroniskt med LCD-display. Skickar ut ett ultraljud som reflekteras mot t.ex. en vägg och avståndet till väggen visas på displayen. Mätområde 0,61 - 13 m. Upplösning: 1 cm. Noggrannhet ± 1% + 1 siffror. Mätuvudet vridbart i 90 grader. Storl. 112 x 48 x 22 mm. Levereras komplett med 2 st litiumbatterier CR 2032. 32-416 ..... 385:-



**Ljudmätare** för mätning av ljudnivåer i bostadsrum, industrilokaler, kontor på gatan m.m. Två mätområden, 35-80 dB och 75-120 dB. Levereras med 1 st batteri typ 6F22 samt väska med handlovsrem. Storlek 160 x 65 x 38 mm. 32-476 ..... 595:-

## MÄTINSTRUMENT



**Metalldetektor** känner av metaller i betong och väggar. Känslighet 5-10 cm. Röd signallampa ger fast kens vid metaller och blinkande vid spänningsförande ledningar. Rör och elledning avses snabbt. Sonderborrade väggar och verktyg vid sök. efter armeringsjärn och ledningar av olika slag behöver inte längre förekomma. Storl. 138 x 59 x 21 mm. Passande batteri typ 6F22. 32-185 ..... 79:-

**Metalldetektor CS 770.** En detektor för höga anspråk på känslighet. Inställning av variabel särskilningsgrad av järn och icke järnhaltiga metaller. Elektronisk snabbinställning. Minne för anpassning av max känslighet till varierande markförhållande. Sökdjup ned till 25-30 cm för enstaka större mynt, max. 1,3 m för stora föremål. Vattentätt sökare diam. 20 cm. Frekvens 19 Khz. Vikt 1,5 kg. Ställbar längd 78-110 cm. Drivs med 4 st batterier typ 6F22. (Medföljer ej) 32-226 ..... 3190:-



**OBS! Förbudet att använda marksökande metalldetektorer i Sverige utan tillstånd. Tillstånd kan sökas hos resp. länsstyrelse. Lagen har tillkommit för att förhindra plundring av formlinnen.**



**EKOLOD / FISKSÖKARE**  
**Ekolod/fisksökare** för fritidsfiskare m.m. Visar botten djup, (max 120 m) (grafiskt 90 m, digitalt 120 m), fisk och andra föremål på en LCD-skärm. Inställbar känslighet. Zoom med 5 områden. Fisk- och djuplarm. Drivspanning 12 V/200 mA. Bilbatteri eller 8 st batterier typ R20 i batterihållare 22-1187. Lev. komplett med givare, 7 m kabel men utan batterier och batterihållare. Storlek 196 x 150 x 87 mm. 32-3620 ..... 1990:-

# TESTSLADDAR

## TILLBEHÖR TILL TÄNGAMPERMETER

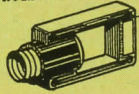

Adapter för att mäta strömuttaget från gruppcentral. Propphuvud med E27 (25 A) gänga. 32-1804 E 27 ..... 275:—

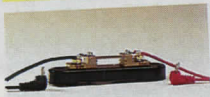

Strömshunt 50A/50mV. (1mV per A). Ansluts till digital multimeter. För mätning av strömmar upp till 50 A. 32-256 ..... 179:—

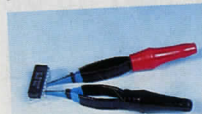

Testpinne Mini-Clip. För mätning på svåråtkomliga ställen, t.ex. IC-kretsar m.m. Isolerad med hårdinbränd epoxyhart. Spetsens bredd end. 0,5 mm. Längd 80 mm. Uttag för 4 mm bananstift. Finns svart eller röd. Ange färg. 22-3166 ..... 38:—

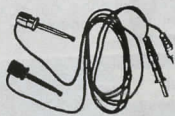

Testsladdar med 90 cm ledning samt bananstift och miniatyrtestpinne med griplö. Svart och röd. 32-858 ..... 54:—



Tängampereadapter för både lik- och växelström. Ansluts till en digital multimeter med bananstiftsuttag och mätområden 200 mV/2 V AC/DC. Adapterns utspänning 1 mV/A och mäter strömmar från 0-400 A på 2 mätområden 0-200 A och 0-400 A. Noggrannhet ±2% + 2 mV. Passande batteri 1 st 9 V typ 6 F22 (medföljer ej). Storlek 200 x 80 x 30 mm. 32-26 ..... 565:—



Testsladdar med 125 cm ledning, vinklat bananstift och 8 cm isolerad testpinne. Par/tp. 22-913 ..... 32:50

Batteri VARTA alkal. LR6 32-2214 4-pack 22:50

Testpinne med svart eller röd isolering. Kabeln lödes fast i stiftet. Längd 12 cm. Nr Pr st 10 st 22-1036 10:50 69:—



Testsladdar med 2 mm stift och 13 cm långa testpinnar, röd och svart. 60 cm ledningar. Par/tp. 22-1064 ..... 32:50

Lathund för elektroniska beräkningar

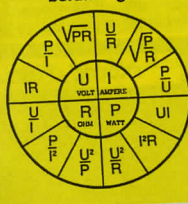

Stativ. "Helping-Hand". Ofta önskar man sig en tredje hand för att hålla i vissa saker. Underlättar lödningsarbeten och mätningar på kretskort, montering av kontakter m.m. Stativ av gjutjärn övriga delar av förn. järn. Storl. H. 88 mm, B 125 mm. Pr st 35:— 10 st 297:— 32-2109

Förstoringsglas passande ovanstående, se bild. Stativ medföljer ej. Pr st 31:— 10 st 265:— 32-2111



Plockmagnet med kullad, total längd 18-32 cm. 20-1473 ..... 46:50



Trimsats. 4 st spår- och sökkanthöjlsar av plast för trimning av TV och radio. Med fodral. 22-3232 ..... 54:—



Testpinne med griplö. Anslutning för 4 mm bananstift eller ledning. Längd 136 mm. Finns röd eller svart. Ange färg. 22-2179 ..... 32:50



Gripena av metall med 3 st. utskjutbara klor. Griplödd ca 22 mm. L. 123 mm. 22-41 ..... 34:50

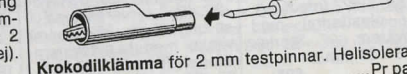

Krokodilklämma för 2 mm testpinnar. Helisolerad. 22-992 ..... Pr par 16:50

Inspektionsspegel, diam. 50 mm. Med kullad på 18-32 cm skaft. 20-1472 ..... 46:50



Miniatyrlampa i fickpennformat med linsglödlampa som ger starkt koncentrerad ljustråle. Utan batteri (2 st typ R6). Nr Pr st 10 st 22-2051 14:50 98:—

Inspektionsspegel med belysning. Längd utdragen max 210 mm. Spegeldiameter 25 mm. Reservglödlampa 22-1290. Passande batteri 2 st typ LR03. (medföljer ej). 22-234 ..... 39:—



Testpinne, miniatyr. Lämpelig för transistorer och IC-kretsar. Med griplö som skjuts fram och hakas på önskad testpunkt. Längd 55 mm. Finns i röd eller svart. Ange färg. Nr Pr st 10 st 22-1027 10:50 69:—

# MIKROFONER



Mikrofon. Dynamisk med riktverkan för universiellt bruk. Impedans 600 ohm. Frekvensområde 100-12000 Hz. Känslighet - 79 dB. Med brytare. Storlek 180 x 53 mm. Levereras med 2,9 m sladd och 1/4" telefonpropp. 31-2057-1 Svart ..... 79:— 31-2057-3 Röd ..... 79:—

Mikrofon. Dynamisk för sång, musik m.m. Med riktverkan. Impedans 600 ohm. Frekvensområde 50-14000 Hz. Känslighet - 69 dB. Med brytare. Storlek 225 x 47 mm. Levereras med 3 m sladd och 1/4" telefonpropp. 31-2059 ..... 265:—

Electret kondensatormikrofon. En orkester- och solistmikrofon av hög klass för professionellt bruk. Med riktverkan. Impedans 500 ohm. Frekvensområde 50-20000 Hz. Känslighet - 65 dB. Signal/brus 55 dB. Tre-läges strömbrytare on-stand by-off. Passande batteri 1 st typ R6 (medf. ej). Storlek 210 x 29 mm. Levereras med 5 m sladd, 1/4" telefonpropp, batteri, vindskydd och väska. 31-2060 ..... 695:—



Riktmikrofon typ ECM-1096. Elektret kondensatormikrofon med stark riktverkan (Super Cardioid). Inbyggd förstärkare med låg strömförbrukning 0,12 mA. Impedans 2 kohm. Frekvensområde 50 - 15000 Hz. Känslighet - 60 dB. S/N bättre än 40 dB. Storlek 280 x 18 mm. Vikt 80 g med batteri. Levereras med 1,75 m ledning och 3,5 mm plugg och mikrofonhållare. Passande batteri R6 medföljer. 31-200 ..... 395:—

Zoom-mikrofon typ electret. Omställbar riktverkan för upptagning av ljud på långa eller korta avstånd. Inkopplingsbart filter för dämpning av låga störande frekvenser. Fäste som passar videokamera eller mikrofontativ. Impedans 600 ohm. Frekvensområde 50-12000 Hz. Känslighet: låge zoom (långa avstånd) - 56 dB, korta avstånd - 68 dB. Storlek 155 x 30 x 66 mm. Vikt 88 g. Levereras med spiralsladd, 3,5 mm propp, batteri typ R03 och vindskydd. 31-2061 ..... 795:—

Mikrofon. Elektret kondensatormikrofon med klämma för fästsättning på klädesplagg. Utan riktverkan. Impedans 600 ohm. Frekvensområde 50-16000 Hz. Känslighet - 64 dB ± 3 dB vid 1000 Hz. Signal/brus 50 dB vid 1000 Hz. Lev. med 2 m kabel med 3,5 mm propp, adapter för omvandling till propp 6,3 mm, vindskydd, 1 st batteri 22-332. Storlek L=25 mm diam. 10 mm. 31-294 ..... 365:—

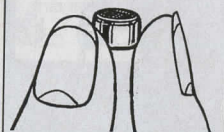

Kondensatormikrofonkapsel, typ WM-034 Z. Inbyggd FET-transistorförstärkare som matas med ca 4,5 V (min 2 max 10 V). Känslighet - 62 dB. Imp. 1 Kohm. Signal/brus 40 dB. Frekvensomr. 10 - 12000 Hz, utan riktverkan. Inkopplingsanvisn. medföljer. Storlek 10 x 7 mm. Nr Pr st 10 st 22-1016 16:50 115:—

Videomikrofon. Elektret kondensatormikrofon med klämma för fästsättning på klädesplagg. Utan riktverkan. Impedans 1000 ohm, frekvensområde 50-18000 Hz, känslighet - 52 dB. Levereras med 5 m kabel, 3,5 mm propp, vindskydd och batterienhet som är försedd med strömbrytare och fäste för bälte. Drivs med 1 st batteri typ SR 44 (medföljer). Storlek mikrofon längd: 18 mm, diam.: 8 mm, batterienhet längd: 50 mm, diam.: 16 mm. 31-2146 ..... 198:—

Hållare för ovanst. mikrofonkapsel. Tillv. av plast. Storl. 20 x 11 mm. Nr Pr st 10 st 22-1017 9:50 75:—

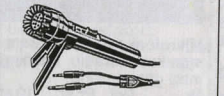

Mikrofon DM-15. Dynamisk mikrofon som passar kassetbandspelare med 3,5 mm uttag. Strömbrytare för start och stopp av bandspelare. Impedans 200 Ohm. Levereras med 1 m sladd, storlek 120 x 15 mm. 31-2077 ..... 58:—



Mikrofon. Dynamisk för radiostationer. Frekvensområde 300-5000 Hz. Imp. 500 ohm. Känslighet - 70 dB/1000 Hz. Med ca 1 m spiralsladd men utan mikrofonkontakt. 32-1746 ..... 127:—



Termometer, 3-pack, för inomhusbruk. 0° - +50° C. Lev. med väggållare och 3 st batterier typ R03. Storlek 52 x 36 x 14 mm. 32-4133 ..... 149:—

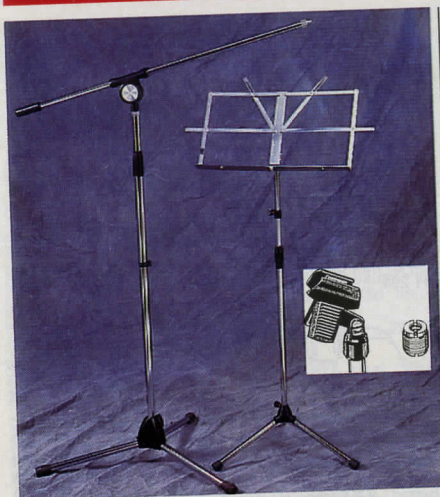

**Mikrofonstativ** i stabilt utförande med ca 80 cm mikrofonbom. Levereras utan mikrofonhållare. Nerfällbara ben. Total längd ihopfällt 100 cm. Höjden justerbar 100-165 cm. Vikt ca 2,5 kg.

41-1733 ..... 435:—  
**Notställ** ihopskjutbart. Max höjd 150 cm. Storlek notställare 41 x 23,5 cm. Vikt 1,2 kg.  
 41-1734 ..... 265:—

**Mikrofonhållare.** Universal, passar stavmikrofoner med upp till 30 mm diam. 5/8" (P27) stativgänga.  
 21-1175 ..... 39:—  
**Adapter**, för anpassning av mikrofonhållare till stativ med 5/16" (P18) eller 3/8" (P16) gänga. Yttergänga 5/8" (P27).  
 21-1176 ..... 19:50



**Mikrofonkontakt** för kommunikationsradio. Låsning med gängad ring.  
 Nr Pol. Pr st 10 st  
 22-3562 2 17:50 118:—  
 22-1706 4 17:50 118:—  
 22-3564 6 18:50 136:—  
 22-3566 8 24:50 189:—

**Chassiuttag** för montering i 16 mm hål.  
 Nr Pol. Pr st 10 st  
 22-3563 2 17:50 112:—  
 22-1707 4 17:50 118:—  
 22-3565 6 18:50 136:—  
 22-3567 8 24:50 189:—

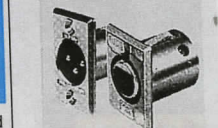

**Chassikontakt** passande 22-2102.  
 22-2118 ..... 29:50  
**Chassikontakt** passande 22-2103.  
 22-2101 ..... 29:50

**Stämapparat.** Quartzstyrd för stämning av gitarr och basgitarr. Inbyggd mikrofon för akustisk stämning. Ingång för elgitarr. Passande batteri 1 st typ 6F22 (medf. ej). Storlek 144 x 66 x 30 mm.  
 32-3711 ..... 395:—



**Guldpläterade kontakter** i metall av hög kvalitet, med böjfläda. Lödanslutning. Finns med röd eller svart märkning. Ange färg vid best. (Gäller ej 22-3274 och 22-3275). Kabelintag 6 mm (22-3274 och 22-3275).

Nr	Typ	Pr st	10 st
22-3115	RCA Han-kontakt	28:50	224:—
22-3116	RCA Hon-kontakt	28:50	224:—
22-3264	RCA Paneluttag	29:50	229:—
22-3273	6,3 mm Monopropp	28:50	224:—
22-3117	6,3 mm Stereopropp	29:50	229:—
22-3274	3,5 mm. Monopropp	19:50	149:—
22-3275	3,5 mm. Stereopropp	22:50	179:—



**Mikrofonkabel "High Grade"**, 2-ledare med separat skärm. Diam. 6 mm. Finns i svart, röd och blå.  
 Nr 5 m 10 m 25 m 100 m  
 49-323 32:50 61:50 144:— 504:—  
**Audio-Videokabel "High Grade"**, Skärmad enkelledare för bl.a. RCA-kontakter. Diam. 6 mm. Finns i svart, röd och blå.  
 49-324 33:— 63:— 148:— 516:—

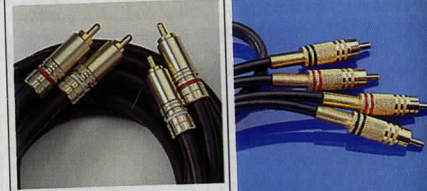

**Audio-kabel.** Kraftigt dubbel-skärmad, diam. 8,5 mm. Guldbläterade RCA-kontakter. Längd 1,8 m. 2-pack  
 32-4147 ..... 98:—  
**Audio-kabel,** skärmad med guldbläterade RCA-kontakter (hanar). Diam. 5 mm, längd 2 m.  
 32-3952 ..... 49:—



**Audiokontakt**, 3-polig, typ hylspropp. Med låsanordning. För orkestermikrofoner m.m. Storlek 82 x 19 mm.  
 22-2102 ..... 27:50  
**Audiokontakt**, 3-polig, typ stiftpropp. Skarvdon passande ovanst. kontakt.  
 22-2103 ..... 27:50  
**Mikrofonsladd**, för orkesterbruk, med 3-polig audiokontakt och 1/4" telefonpropp. Diam. 6 mm, längd 10 m.  
 32-3951 ..... 145:—

Kabel se sid 176 - 177



**Stereoanslutningskabel** med 4 st RCA hankontakter. 2 st med förgreningssuttag, typ RCA hona. Längd 80 cm.  
 22-3817 ..... 22:50

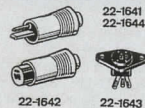

**DIN-kontakter, svarta, 2-poliga f. högtalaranslutning m.m.**

**Stickpropp** m. lödanslutning.  
 Nr Pr st 10 st  
 22-1641 8:50 56:—

**Honpropp**  
 22-1642 8:50 56:—

**Stickpropp** med skruvanslutning för ledningarna.  
 Nr Pr st 10 st  
 22-1644 9:50 59:—

**Paneluttag**  
 22-1643 8:50 56:—



**Dinkontakter**  
**Han-propp:** svart  
 Nr Pr/st 10 st  
 22-1594 5-polig 8:50 56:—  
 22-1238 6-polig 8:50 56:—  
**Hon-propp** (sladduttag):  
 Nr Pr/st 10 st  
 22-1596 5-polig 9:50 59:—  
 22-1239 6-polig 9:50 59:—

**Paneluttag:**  
 22-1595 5-poligt 9:50 59:—  
 22-1237 6-poligt 9:50 59:—

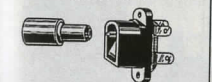

**Batteripropp.** Diam. 6 mm, hål: 2 mm eller 2,5 mm.  
 Nr Pr st 10 st  
 22-1681-2 7:50 49:—  
 22-1681-2,5 7:50 49:—

**DC-jack** med brytare. För propp 1681. Stift 2 mm eller 2,5 mm.  
 Nr Pr st 10 st  
 22-1682-2 8:50 59:—  
 22-1682-2,5 8:50 59:—

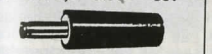

**Batteripropp,** diam. 3,4 mm. För DC-jack med 1,3 mm stiftpinne.  
 Nr Pr st 10 st  
 22-3265 8:50 59:—



**Telefonjack.** Helt i förn. mässing m. brytare. Passar 6,3 mm proppar.  
 Nr Pr st 10 st  
 22-1123 11:50 69:—

**Telefonjack** som föreg. men utan brytare.  
 Nr Pr st 10 st  
 22-1755 9:50 69:—

**Telefonpropp** med bakelit-skaft. 6,3 mm.  
 Nr Pr st 10 st  
 22-1122 9:50 69:—

**Telefonpropp** i likhet med 1122 men med förkromat metallskaft för skärmning. Längd 65 mm.  
 Nr Pr st 10 st  
 22-702 14:50 98:—

**Stereopropp** med bakelit-skaft 6,3 mm, 3-pol. Längd 75 mm.  
 Nr Pr st 10 st  
 22-703 12:50 89:—

**Stereopropp** med bakelit-skaft 6,3 mm, 3-pol. Längd 75 mm.  
 Nr Pr st 10 st  
 22-703 12:50 89:—

**Stereopropp** med bakelit-skaft 6,3 mm, 3-pol. Längd 75 mm.  
 Nr Pr st 10 st  
 22-703 12:50 89:—

**Stereopropp** med bakelit-skaft 6,3 mm, 3-pol. Längd 75 mm.  
 Nr Pr st 10 st  
 22-703 12:50 89:—

**Stereopropp** med bakelit-skaft 6,3 mm, 3-pol. Längd 75 mm.  
 Nr Pr st 10 st  
 22-703 12:50 89:—

**Stereopropp** med bakelit-skaft 6,3 mm, 3-pol. Längd 75 mm.  
 Nr Pr st 10 st  
 22-703 12:50 89:—

**Stereopropp** med bakelit-skaft 6,3 mm, 3-pol. Längd 75 mm.  
 Nr Pr st 10 st  
 22-703 12:50 89:—

**Stereopropp** med bakelit-skaft 6,3 mm, 3-pol. Längd 75 mm.  
 Nr Pr st 10 st  
 22-703 12:50 89:—

**Stereopropp** med bakelit-skaft 6,3 mm, 3-pol. Längd 75 mm.  
 Nr Pr st 10 st  
 22-703 12:50 89:—

**Stereopropp** med bakelit-skaft 6,3 mm, 3-pol. Längd 75 mm.  
 Nr Pr st 10 st  
 22-703 12:50 89:—

**Stereopropp** med bakelit-skaft 6,3 mm, 3-pol. Längd 75 mm.  
 Nr Pr st 10 st  
 22-703 12:50 89:—

## KONTAKTER

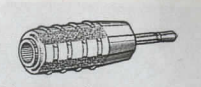

**Adapters.** Övergångskontakt. 3,5 mm mono- eller 3,5 mm stereo-uttag. Längd 55 mm.  
 Nr Pr st 10 st  
 22-695 16:50 98:—



**6,3 mm stereopropp** till 3,5 mm monouttag. Längd 63 mm.  
 Nr Pr st 10 st  
 22-696 16:50 98:—

**6,3 mm stereopropp** till 3,5 mm stereo-uttag.  
 Nr Pr st 10 st  
 22-705 16:50 98:—



**6,3 mm monopropp** till RCA kontakt.  
 Nr Pr st 10 st  
 22-719 16:50 98:—

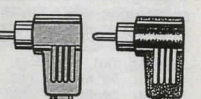

**RCA-kontakt,** vinklad. Skruvanslutning. 2/16, röd + svart  
 22-4014 ..... 16:50

**22-1439-1 Svart** 10 st 69:—  
**22-1439-3 Röd** 69:—

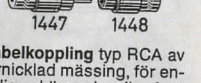

**Kabelkoppling** typ RCA av förnicklad mässing, för enpolig skärmad mikrofonkabel.  
 22-1447 hankontakt  
 22-1448 honkontakt  
 Pr st 9:50, 10 st 69:—



**Skarvdon** för RCA kontakter.  
 Nr Pr st 10 st  
 22-721 9:50 69:—

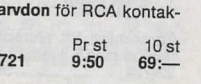

**Paneluttag** för hankontakter 22-1447.  
 Nr Pr st 10 st  
 22-1452 9:50 69:—

**Paneluttag** för hankontakter 22-1447.  
 Nr Pr st 10 st  
 22-1452 9:50 69:—

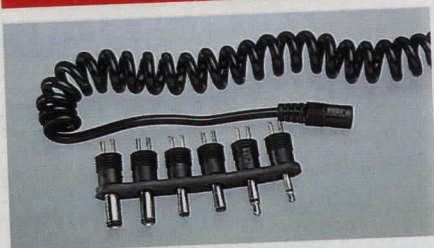

**Batterisladd** med 6 st utbytbara batteriproppar och kontakter som passar till de flesta apparater. Batteriproppar: diam/hål 3,4/1,3 mm, 3,8/1,0 mm, 5,0/2,1 mm, 5,5/2,5 mm. Miniatyrkontakter: 2,5 och 3,5 mm. Spiralsladd max utdragen längd ca 1,6 m. Går att polvända.  
22-1736 ..... Pr st 24:50 10 st 189:—  
**Batterisladd** som ovan men också med stickpropp passande cigarettändaruttag.  
22-1737 ..... Pr st 36:50 10 st 249:—



**Minihögtalarelement** lämplig för intercomanläggningar, stereohörlöser m. m. 90-20.000 Hz. 100 mW, 4-32 ohm. Storlek 28 x 9,5 mm. Vikt 16 g.  
Nr Pr st 10 st  
22-976 26:50 198:—  
**Högtalarelement** som ovan men impedans 200 ohm.  
22-3258 26:50 198:—



**Minihögtalare**, kapslad. Lämplig för inbyggd. Frekvensomr. 20-20.000 Hz. 300 mW, 35 ohm. (Passar utgångar 4-16 ohm). Storlek 38 x 10 mm.  
Nr Pr st 10 st  
22-4 36:50 259:—



**Förgrening** för stereohörlöser med 6,3 mm propp.  
22-724 ..... 36:—  
**Förgrening** för 3,5 mm stereo-uttag och proppar.  
22-728 ..... 36:—

**Batteri R6**  
32-3718 4-pack 12:50

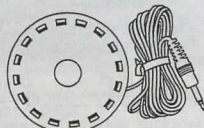

**Kuddhögtalare**. Platt modell för placering t.ex. på eller under huvudkudden. 1,8 m sladd med 3,5 mm stickpropp, som passar i transistorapparatens örontelefonuttag.  
Nr Pr st 10 st  
22-1390 34:50 269:—



**Telefonpickup**, för upptagning av telefonsamtal på inspelningsapparater. Fästes med sugfot på ett ställe på telefonapparaten som ligger så nära dess taltransformator som möjligt (utprovats). Ca 1 m sladd med 3,5 mm stickpropp medföljer.  
Nr Pr st 10 st  
21-2070 32:50 248:—



**Örontelefon** med 1 m sladd och 3,5 mm propp. Imp 8 ohm.  
Nr Pr st 10 st  
22-1299 14:50 98:—  
**Reservkuddar** till örontelefoner. Diam. 18 mm. I satser om 3 par.  
22-3271 ..... 12:50

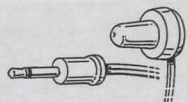

**Örontelefon** med perm. magnetsystem. Storlek 26 x 16 mm. Ca 1 m ledning med 3,5 mm stickpropp.  
Nr Pr st 10 st  
22-1563 18:50 139:—



**Örontelefon** m. högkänsligt kristallsystem. 1 m sladd. Lämplig för kristallmottagare, reseradio m. m. Utan stickpropp.  
Nr Pr st 10 st  
22-1131 19:50 148:—

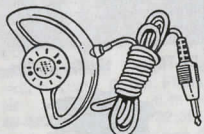

**Örontelefon** med 1 m sladd och 3,5 mm propp. Input 250 mW. Frekvensomfång 50-18.000 Hz. Imp. 4-16 ohm. Vikt 23 g.  
32-366 ..... 98:—



**Hörlöser** Piezo DSR-35 med mikrofon, "headset". Dynamisk. Stereo. Imp. 32 ohm. Känslighet 95 db/mW. Frekvensomfång 40-20.000 Hz. Max inp. 100 mW. Med 1/4" stereopropp. Passande adapter för mono 22-709. Dynamisk mikrofon imp. 500 ohm. Känslighet -82 db/1KHz. Frekvensområde 200-5.000 Hz. Med 2,5 m ledning och 1/4" propp. Vikt 80 g.  
32-60 ..... 335:—



**Stereohörlöser** med 13,7 mm mylarhögtalare. Imp 32 ohm. Frekvensomfång 20-20.000 Hz. Förvarings- etui och reservkuddar.  
32-3371 ..... 49:—



**Stereohörlöser** med 3,5 mm propp. Lev. i praktiskt plastfodral med reservkuddar.  
Nr Pr st 10 st  
32-3091 19:50 154:—

**Batteri VARTA alkal. LR6**  
32-2214 4-pack 22:50



**Hjälppöra**. Ett hörhjälpp- medel för upptagning av ljud på avstånd. Består av hörlöser och en mikrofondel. Kan t.ex. användas av hörselsvaga personer vid lyssning på radio och TV. Hörlöser med 6 m kabel gör att mikrofonen kan placeras vid t.ex. TV-apparat. Drivs med 1 st batteri typ 6F22. Lev. med hållare för bälte, men utan batteri. Storlek 105 x 60 x 35 mm.  
32-1079 ..... 119:—



**Stereo-mono hörlöser** med volymkontroll. Lång kabel (5 m) och mono-stereoomkopplare gör den lämplig att använda när man lyssnar på TV. 3,5 mm propp, adapter till 1/4" medföljer. Impedans 32 ohm. Frekvensomfång 20-20.000 Hz. Känslighet 89 dB. Max input 100 mW.  
32-3790 ..... 89:—

**Stereohörlöser** med volymkontroll. 40 mm högtalare med förhöjd basåtergivning. Modern design med guldfästrade kontakter och ställbar bygel. Frekvensomfång 20-20.000 Hz. Impedans 32 ohm. Känslighet 102 dB/mW vid 1 KHz. Vikt 175 g. Levereras med 2,5 m kabel och 3,5 mm stereopropp. Adapter till 6,3 mm medföljer.  
32-1464 ..... 198:—



**Stereohörlöser**. Japansk fjäderlätt örontelefon. Frekvensomfång 50-22.000 Hz. 1,15 m sladd med 3,5 mm propp. Vikt endast 14 g. Passar under skyddshjälm m. m.  
22-576 ..... 89:—



**Stereohörlöser** med ställbara byglar och skummikladda öronkuddar. Impedans 32 ohm, frekvensomfång 20-20.000 Hz. 3,5 mm stereopropp, 1,2 m kabel.  
Nr Pr/st 10 st  
32-4033 19:50 149:—



**Stereohörlöser** med volymkontroll. 1,2 m sladd och 3,5 mm propp. Omkopplingsbar mellan stereo/mono.  
32-4031 ..... 79:—



**Förlängningssladd** 1 m med volymkontroll. Guldfästrad 3,5 mm propp/uttag. Omkopplingsbar mellan stereo/mono.  
32-4030 ..... 34:—

**Förlängningssladd**, 3 m, som ovan men utan volymkontroll och stereo/mono omkopplare.  
32-4130 ..... 19:50



**Infraröd stereohörlöser**. Trådlös överföring av ljud utan att störa omgivningen. frekvensområde 30-20.000 Hz. Sändaren placeras vid t.ex. TV, stereoanläggning och ansluts till hörlöseruttaget. Passar både 3,5 mm och 6,3 mm uttag. Hörlösern med inbyggd mottagare, kan användas upp till 7 m från sändaren. Drivs med 2 st batterier typ R6. Ställbara byglar med volymkontroll. Vikt mottagare: ca 200 g, storlek sändare: 200 x 115 x 80 mm. Levereras komplett med batterier, sladd och batterieliminatör.  
32-3901 ..... 595:—  
**Hörlöser**. Extra tillbehör till 32-3901.  
32-4177 ..... 325:—



**Digital stereohörlöser**, CD-2000, med läderklädda öronkuddar och 40 mm mylarhögtalare för perfekt ljudåtergivning. Frekvensomfång 20-20.000 Hz. Imp 32 ohm. Känslighet 108 dB/mW. Max input 150 mW. Lev med 2,8 m kabel och 3,5 mm stereopropp + adapter till 6,3 mm. Ställbara byglar.  
32-3370 ..... 120:—

**Stereohörlöser** CS-21 super bass. Hörlöser med extra fin basåtergivning. Frekvensomfång 20-20.000 Hz. Impedans 32 ohm, känslighet 105 dB/mW. Max input 100 mW. Lev. med 2,9 m kabel, 3,5/6,3 mm guldfästrade stereoproppar, vikt 176 g. Ställbara byglar med mjukstoppad läder.  
32-4032 ..... 145:—



# HÖGTALARE



42-914

**Högtalarsats 3-vägs** för inbyggnad i högtalarlåda. Satsen innehåller 1 st 10" bashögtalare, 1 st 5" mellanregisterhögtalare, 1 st 2,5" diskant-högtalare samt 1 st delningsfilter. Max effekt 240 W (nom. 120 W). Frekvensområde 25 - 20.000 Hz. Impedans 8 ohm.

Pr st 665:—  
42-914-1 ..... Pr par 1245:—  
42-914-2 .....

**Högtalarsats 3-vägs** för inbyggnad i högtalarlåda. Satsen innehåller 1 st 8" bashögtalare, 1 st 4,5" mellanregisterhögtalare, 1 st 2,5" diskant-högtalare samt 1 st delningsfilter. Max effekt 100 W (nom. 50 W). Frekvensområde 25 - 20.000 Hz. Impedans 8 ohm.

Pr st 395:—  
42-917-1 ..... Pr par 695:—  
42-917-2 .....

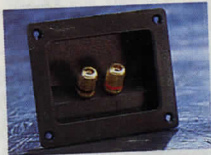

**Anslutningspanel** för högtalare. Polskruvorna är guldpläterade och polaritetsmärkta. Anslutning kan göras både med 4 mm banankontakter, kabelskor eller kontaktstift. Hållstorlek: 73 x 54 mm, total storlek: 93 x 79 x 24 mm.

32-4020 ..... 39:—



**Högtalkarkabel**, flertrådig 2-ledare med transparent plastisolerings.

Nr	area/mm	Pris
32-3410-7	2 x 0,3 x 7 m	19:50
32-3410-30	2 x 0,3 x 30 m	54:—
32-3411-7	2 x 0,8 x 7 m	29:50
32-3411-30	2 x 0,8 x 30 m	98:—
32-3818-7	2 x 2,0 x 7 m	89:—
32-3818-30	2 x 2,0 x 30 m	279:—



Högtalare	8 ohm.				
Nr	Diameter	Djup	W	Pris	10 st
22-948	38 mm	17 mm	0,1	22:50	169:—
32-672	50 mm	19 mm	0,2	22:50	169:—
32-3209	50 mm	18 mm	4	39:50	315:—
32-673	58 mm	19 mm	0,2	24:50	196:—
32-674	77 mm	23 mm	0,5	27:50	219:—
32-675	92 mm	27 mm	1	29:50	236:—



**Bilhögtalare 6,5"**, trevägs högtalare för höga effekter. Frekvensområde 20-20.000 HZ. Max effekt 180 W, nom. 50 W. Impedans 4 ohm. Diam. 160 mm, djup 90 mm. Levereras med 2 x 3 m kabel. 2 st/tp. 220:—  
32-3990 .....

**Bilhögtalare 6 x 9"**, trevägs högtalare för höga effekter. Frekvensområde 20-20.000 HZ. Max effekt 180 W, nom. 50 W. Impedans 4 ohm. Storlek 244 x 172 mm, djup 104 mm. Lev. med 2 x 2 m kabel. 2 st/tp. 495:—  
32-3991 .....



**Högtalare HI FI**. 2-vägs system med 125 mm bas- och 58 mm diskant/mellanregister-högtalare. Lämplig för bokhyllan eller monterning på vägg eller i tak. Imp. 4 ohm. Frekvensområde 70-16000 Hz. Effekt max 50 W. Storlek 225 x 145 x 145 mm. Lev. i par utan vägghållare. 645:—  
42-312 .....

**Väggghållare** i metall för högtalare 42-312. Ledad monteringsplatta med låsning. Storlek ca 100 x 100 x 130 mm. Lev. i par. 295:—  
32-313 .....



**Marinhögtalare**, vattensäker för inmontering. Kan placeras i vätutrymmen t.ex. i båtar och duschrum. Impedans 4 ohm. Max effekt 40 W (20 ohm RMS). Frekvensområde 65-20000 Hz. Diam. 175 mm. Monteringshål 135 mm. Monteringsdjup 60 mm. 32-1313 ..... Pr st 189:—



**Mobilhögtalare**. Extra högtalare för komm.radio, mobiltelefon m.m. Impedans 4 ohm. Max 4 W. Med 1,8 m kabel och 3,5 mm propp. Storlek 79 x 67 x 55 mm. 32-3678 ..... 129:—



**Bilhögtalare** för inbyggnad. Två-vägs högeffekthögtalare max. 30 W. Frekvensomfång 100-20.000 Hz. Imp. 4 ohm. Storlek 100 x 100 mm djup 43 mm. Ger ett fylligt och rent ljud över hela registret. Sats om 2 st. högtalare och 2 x 3 m kabel. 32-19 ..... 198:—



**Bilstereoväska** för dig som har bilstereo med stödkassett. Med denna väska blir bilstereon lätt att ta med sig. Väskan är svart och tillverkad av kraftig nylon. Den levereras med axelrem och har inermätten 200 x 200 x 60 mm. 32-3963 ..... 95:—

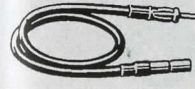

**Skarvsladd** till bilantenn. Skärmad sladd m. skarvkontakter. Nr Längd Pr st  
32-1520 1 m 22:50  
32-1522 3,5 m 34:50  
32-1523 5 m 39:50

# BILSTEREO



**Bilstereo med CD och AM/FM radio**. Mark DW-0195. Hög uteffekt: 2 x 25 W. Med stödkassett och lågnivåutgång (RCA). PLL-syntesmottagare med automatisk eller manuell stationslagring och stationssökning av radiostationer. 18 st FM och 12 st MV kan inprogrammeras för snabbval. CD-spelare med automatisk repetition, slumpvis uppspelning, melodisökning, nästa melodi, snabbökning framåt/bakåt, pausfunktion. Display som visar spelad tid och nummer på den melodi som spelas. Frekvensområde 10-20.000 Hz. Signal/brus 70 dB. Omkopplare för Mono/Stereo, klocka/frekvens. Uttag för 4 st högtalare, volym, balans, fader, bas och diskantkontroll. Inbyggd batteri som håller minnet när stereon tas ur. Storlek 182 x 159 x 52 mm. 32-3856 ..... 2850:—



**Bilstereo**, 2 x 25 W. Med FM/MV radio och stödkassett. PLL-syntesmottagare med automatisk eller manuell sökning av stationer. 18 FM-, 6 MV-stationer kan inprogrammeras för snabbval. Automatisk sökning av inprogrammerade stationer. Mono-/stereo-omkopplare. Uttag för fyra högtalare. Impedans 4-8 ohm, känslighet FM 2,5 V. Kassetbandspelare med autoreverse och snabbspolning åt båda hållen. Loudness. Volym-, bas-, diskant- och balanskontroll. Kanalseparation 40 dB. Frekvensomfång 40-10000 Hz, svaj 0,35 %. Storlek: 178 x 149 x 50 mm. 32-4145 ..... 995:—



**Bilstereo 2 x 7 W** med stödkassett. FM/MV radio, manuell inställning av stationer. Inställd frekvens visas med tydliga digitala siffror. Mono/stereoomkopplare, volym-, ton- och balanskontroll. Kassettspelare med snabb framspolning och autostopp. Svaj 0,3 %, kanalsep. 45 dB, högtalarimpedans 4 ohm. Storlek 178 x 130 x 50 mm. 32-4144 ..... 595:—



**Bilstereo 2 x 6 W**, FM/MV-radio. Volym-, balans- och tonkontroll. Mono/stereo omkopplare. Snabb framspolning, autostopp. Högtalarimpedans 4-8 ohm. Storlek 178 x 110 x 44 mm. 32-3787 ..... 235:—



**Ministereo-kassettspelare** med FM/MV-radio. Volymkontroll. Snabb framspolning. Stereohörtelefon med bygel medföljer. Drivs med 2 st batterier typ R6 (medföljer ej). Frekvensområde 40 - 8.000 Hz. Uteffekt 30 mW. Storlek 130 x 90 x 35 mm. **225:-**  
32-267



**Ministereo** med klockradio och löstagbar freestyle. Klockradio: AM/FM. LCD-display. Väckningsfunktion till radio eller bandspelare. Freestyle med stereohörlurar och bälteshållare. Högtalare med batterieliminatör 6 V (t.ex. 2 x 1 W. Drivs lämpligast med batterier typ R6. Den 32-206). Kan även drivas med 4 st batterier typ R6. Den löstagbara freestilen kan användas separat och drivs då med 2 st batterier typ R6. Storlek stereo: 155 x 140 x 80 mm, högtalare: 120 x 65 x 35 mm. (Batterieliminatör och batterier medföljer ej). **235:-**  
32-4134



**Minikassettspelare** STAG W-111. Med volymkontroll, snabbspolning framåt, automatstopp. Fäste för 95 x 44 mm. Vikt 250 g. Drivs med 2 st R6 batterier (laddningsbara batterier kan med fördel användas). Lev. med stereohörtelefon. **98:-**  
32-3082-1



**Stereohögtalarsystem** med inbyggd förstärkare. Kan anslutas till minikassettspelare (free style) för att få bra ljudåtergivning när spelaren användes hemma. Volymjuddåtergivning för bas och diskantförhöjning. Max kontroll, omkopplare för bas och diskantförhöjning. Max uttag uteffekt 2 x 2 W. Drivs med 4 st batterier typ R14. Uttag för batterieliminatör (t.ex. 32-203). Storlek 120 x 85 x 90 mm. Levereras i par med 2 x 1 m kabel och 3,5 mm stereoprop, men utan batterier och batterieliminatör. **165:-**  
32-1349



**Minikassettspelare**. Stereo med "Bass Boost System" (till- och fränkopplingsbart) för bättre basåtergivning. Snabbspolning framåt och automatstopp. Fäste för bälte. Drivs med 2 st batterier typ R6 (medföljer ej). Levereras med stereohörlurar. Storlek: 115 x 90 x 35 mm. **75:-**  
32-4012



**Universälväska** av kraftig nylonväv med dragkedja. Storlek 12 x 17 x 6 cm. Ytterficka med kardborrlås. Lätt avtagbar axelrem, justerbar 60 - 110 cm. Fäste för bälte på baksidan. Röd, rosa, gul eller blå färg. **39:-**  
37-856



**CD-växlare** MARK för hemmabruk. Plats för 5 skivor och där alla funktioner styrs med fjärrkontroll. Sekvensprogrammering upp till 32 spår från alla skivorna. Repetition av ett stycke/skiva/sekvens/allt. Slumpmässig uppspelning från alla skivor samt ljudsökning. Intro (10 sek. avspeling per melodi), Auto-space (4 sek. paus mellan spåren). Stor display som visar alla funktioner. Hörlursutgång med volymkontroll. Utgångar med RCA-kontakter. Signal/brus 105 dB, kanalseparation 95 dB. Levereras med fjärrkontroll och anslutningsladd RCA. Storlek 360 x 377 x 98 mm. Ansluts till 220 V. **1995:-**  
42-3830



**Kassettspelare** mono med inbyggd inspelningsmikrofon. Snabbspolning åt båda hållen. Autostopp vid avspeling. Pausknapp. Uttag för yttre mikrofon (propp 3,5 mm), remotekontroll (2,5 mm), hörtelefon (3,5 mm) och batterieliminatör. Passande batterier 4 st typ R6 (medföljer ej). Storlek 190 x 115 x 35 mm. **225:-**  
32-1347

**Batterieliminatör** passande kassettspelare 32-1347. **79:-**  
32-3296



**Stereokassettspelare** med CD-spelare, MARK FM/MV. 3-bands equalizer. Kassettspelare med snabbspolning åt båda hållen och autostopp i in- och avspelningsläge. Inbyggd kondensatormikrofon. Uttag (3,5 mm) för stereohörlurar. CD-spelare med LCD-display och funktioner som slumpvis melodial, programmering upp till 20 melodier, repetitionsfunktion. Uteffekt 2 x 2,5 W RMS. Drivs med 220 V eller 8 st batterier typ R20 (medföljer ej). Storlek 420 x 200 x 160 mm, vikt 3,2 kg. **1350:-**  
32-3775



**Snabbvalsradio** Sex stationer kan förinställas. Aut. frekv. kontroll. Volym och tonkontroll. Uteffekt 2 W. Drives med 220 V eller 6 st batterier typ R20 (medföljer ej). Stori. 300 x 165 x 86 mm. Vikt 1,2 kg. **350:-**  
32-906



**Mini-kassettspelare** med röststyrning (till- och fränkopplingsbart). Inbyggd högtalare och mikrofon, snabbspolning fram/back samt pausfunktion. Två bandhastigheter. Uttag för örntelefon och 3 V batterieliminatör med 2,5 mm batteripropp. Rekommenderad minikasset 32-3320. Drivs med 2 st batterier typ R6. Batterier, eliminator, örntelefon och minikasset medföljer ej. Storlek: 130 x 62 x 25 mm. **545:-**  
32-4010



**Stereokassettradio** MARK FM/MV. Drivs med 220 V eller 4 st batterier typ R20 (medföljer ej). Mono/stereo omkopplare. Inspelning från radio eller inbyggd mikrofon. Automatisk inspelningskontroll, snabbspolning åt båda hållen. Uttag (3,5 mm) för stereohörlurar. Autostop vid in- och avspeling. Uteffekt 2 x 3,2 W (2 x 0,8 W RMS). Frekvensområde 100-8000 Hz. Storlek 350 x 130 x 106 mm, vikt 1,4 kg. **298:-**  
32-3819



**Klockradio** med FM-radio. Väckning till radio eller summer. Insömningsautomatik och repeterfunktion. Batteridrift av klockan vid strömavbrott (1 st 9V typ 6F22 medf. ej). 220 V. Storlek 180 x 110 x 50 mm. Finns vit eller svart. **Ange färg.**  
32-773 ..... 120:—



**Klockradio** med tydliga LED-siffror. Väckning till radio eller summerton. FM/MV radio. Insömningsautomatik och repetitionsväckning. Batteridrift av klocka vid strömavbrott. (1 st 9V batteri typ 6F22 medföljer ej). 230 V. Storlek 200 x 145 x 55 mm. Finns svart och vit.  
32-3899-1 Svart ..... 179:—  
32-3899-2 Vit ..... 179:—



**Köksklockradio** FM/MV. Fem stationer kan förinställas för snabbval. LED-display, klocka med larmfunktion, insömningsautomatik och repeterfunktion. Två olika larmtider kan inställas. För monterning under skåp eller bänk, men kan även placeras på bord som en vanlig klockradio. Väckning till radio eller summerton. Batteridrift av klocka vid strömavbrott (1 st batteri typ 6F22, medföljer ej). 230 V, storlek 200 x 80 x 155 mm.  
32-4136 ..... 450:—



**Reseklockradio** med display. FM/MV radio. Väckning till radio eller pipsignal. Sleepfunktion. Drivs med 4 st batterier typ R6 (medföljer ej). Uttag för batterieliminatör. Storlek 155 x 85 x 30 mm.  
32-413 ..... 149:—

**Batterieliminatör** passande 32-413.  
79:—



**Batteri VARTA alkal. LR6**  
32-2214 4-pack 22:50

**Stereo-hörtelefonradio** med snabbval. 5 FM och 5 MV-stationer kan förinställas. Automatisk sökning av stationer. Frekvens eller tid visas på LCD-display. Manuell eller automatisk avstängning (efter 60 sek.) Volymkontroll, omkopplare för stereo/mono. Fäste för bälte. Lev. med stereo-hörtelefon. Drivs med 2 st batterier typ R03 (medföljer ej). Storlek 112 x 63 x 27 mm.  
32-3658 ..... 345:—

**Miniradio** med inbyggd högtalare och för stereo-hörtelefon (hörtelefon medföljer). MV/FM/FM-stereo. Utdragbar teleskopantenn ger bra mottagning. Volymkontroll. Drivs med 2 st batterier typ LR03 (medföljer ej). Storlek 95 x 60 x 15 mm.  
32-953 ..... 169:—



**Mikro FM-radio**, en liten (37 x 27 x 10 mm) och lätt (23 g) med automatisk sökning av stationerna. Med 1 st litium-batteri (22-2334) och hörtelefon.  
32-3845 ..... 98:—



**Miniradio AM/FM** med inbyggd högtalare. Volymkontroll, uttag för hörtelefon och fäste för bälte. Drivs med 2 st batterier typ R6 (medföljer ej). Storlek 112 x 67 x 33 mm.  
32-3954 ..... 69:—



**Solar FM-radio** med inbyggt laddningsbart batteri som laddas kontinuerligt vid dagsljus. Uppfällningsbar solpanel 68 x 48 mm. Storlek 110 x 72 x 22 mm. Uttag (3,5 mm) för örntelefon.  
32-3791 ..... 295:—



**Antikradio MV/FM.** En modern transistorradio inbyggd i trälåda i gammaldags stil. Bra ljud. Drivs med 4 st batterier typ R6. Volymkontroll med strömbrytare. Storlek 255 x 230 x 135 mm.  
42-273 ..... 345:—



**4-bandsradio** med snabbval FM, MV, LV, KV. 5 FM och 15 st AM stationer kan förinställas. PLL-syntes-mottagare med automatisk eller manuell sökning av stationer. Inställd frekvens visas på LCD-display. Klocka med väckning och sleepfunktion. Uteffekt 350 mW. Inbyggd 3" högtalare. Uttag för örntelefon (propp 3,5 mm). Drivs med 4 st batterier typ R6. Passande batterieliminatör 32-203. Storlek 180 x 115 x 38 mm. Levereras utan batterier, batterieliminatör och örntelefon.  
32-435 ..... 445:—



**Miniradio AM/FM stereo** i regnskyddat utförande. Försedd med volymkontroll och fäste för bälte. Levereras med stereo-hörtelefon. Drivs med 2 st batterier typ R6 (medföljer ej). Storlek 88 x 59 x 19 mm.  
32-3707 ..... 125:—



**Hörlursradio AM/FM** med ihopfällbar bygel. Teleskopantenn ger bra mottagning. Volymkontroll, omkopplare AM/FM. Vikt inkl. batterier 190 g. Levereras utan batterier (2 st typ R6).  
32-406 ..... 69:—



**Världsradio "SANGEAN" ATS-803 A.** Quartz PLL syntesizer system med FM (stereo), LV, MV, KV. Heltäckande AM-band 150 - 29999 Khz med möjlighet att avlyssna SSB och CW (telegrafi). Digital frekv. display, 5 siffror. Klocka med timer-, och sleep funktion inställbar 90-10 min. 9 minnen för lagring av stationer samt 12 KV band som lagrar sist avlyssnade station. Kända stationer kan ställas in direkt med knappatsen. Sökning kan ske med upp eller ned knapp, autoscanning eller med ratt som har tre olika sökningsintervaller. Mottagarens AM del är en dubbelsuper mottagare med 55,845 Mhz 1:a -samt 450 Khz 2:a Mf. Hög känslighet på KV-bandet, max 8 db, 18 db vid 20 db S/N på 15000 Khz. Omkopplare för smal/bredbandsmottagning på KV. Drivs med 6 st R20 batterier eller eliminator 9 V/400 mA (medf. ej). Storlek 292 x 160 x 60 mm. Vikt 2 kg (inkl. batt.). Önskas mer detaljerade upplysningar, begär broschyr BR 66-3038. Passande eliminator 32-205.  
32-3038 ..... 1430:—



**Världsradio-Reseradio Sangean ATS 808.** Kombinerar världsradions frekvensområde med format lämpligt för resan. Frekvensområde AM/KV 150-29999 Khz, FM 87,5-108 Mhz. 45 minnen för lagring av önskade stationer. LCD-display visar 2 tider, alarmtid, frekvens och signalstyrka. Teleskopantenn för FM/KV, ferritant för LW/MW. Sökning med ratt eller autosökning upp eller ner i frekvens. Sleepfunktion, stänger radion efter 60 min. Uttag för hörtelefon (stereo), DC-jack (6V). Extra antennen för DX mottagning. Drivs med 4 st R6 batterier eller adapter (32-203). 2 st R6 för minne. Batterier medföljer ej. Lev. med väska. Storlek 196 x 125 x 36 mm. Vikt 600 gr. Sändningsschema för frekvenser och tider då svenska sändningar kan avlyssnas i utlandet medföljer.  
32-1990 ..... 1580:—



**Reseradio.** En liten bra prisvärd 9-bandsradio med FM, MV och 7 kortvågsband från 5,90 - till 21,85 Mhz. Med denna radio kan man lyssna på de svenska utlands-sändningarna på resan eller använda som extra radio hemma. Drivs med 2 st batterier typ R6 eller batterieliminatör 32-201. Uttag för hörteltelefon med 3,5 mm propp. Storlek 146 x 77 x 30 mm. Lev. utan batterier, batterieliminatör och hörteltelefon. **245:-**  
32-3657



**Reseradio SANGEAN SG-789.** Kompakt 10-bandsradio med FM (stereo med hörteltelefon) medföljer ej, MV och 8 kortvågsband. Frekvensområde på KV-banden 1-8: 2,3-5,2, 5,8-6,25, 7,0-7,55, 9,45-9,9, 11,60-12,05, 15,0-15,6, 17,45-18,1, 21,45-21,9 Mhz. Mycket lätt att ställa in. Idealisk att ta med på utlandssemesteren för att lyssna på svenska utlands-sändningar (program med frekvenser och sändningstider medföljer), eller lyssna på Europeiska stationer från Sverige. Storl. 168 x 87 x 28 mm. Passande batterier 3 st R6 (medföljer ej). **435:-**  
32-3039

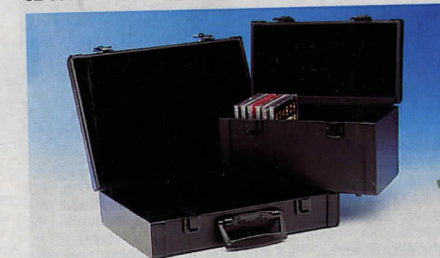

**Kassett-och CD-väska** i kraftig svart läderimitation i lyxutförande. Insidan plyschklädd. Uttagbart fodral. Kassettväska för 36 kassetter med fodral. Storlek 36 x 36 x 9,5 cm. **215:-**  
31-1832  
**CD-väska** för 20 skivor med fodral. Storlek 29 x 17 x 15,5 cm **198:-**  
31-1833



**Kassettband Fuji**

Nr	Typ	Pr st	10 st
31-563	C 60 JP - IS	15:-	139:-
31-564	C 90 JP - IS	18:-	164:-



**Kassettband SOREX SS-1,** ett kvalitativt allroundband till lågpris. Bias: normal. EQ: 120 mS.

Nr	Typ	Pr st	10 st
31-920	C 60 SS-1	9:50	79:-
31-921	C 90 SS-1	11:50	98:-



**Kassettband SMAT CD 90 PURE CHROME.** Ett kromband med lågt brus och hög dynamik, speciellt lämpat för inspelning av CD-skivor. Bias: chrome pos. EQ: 70 mS.

Nr	Pr st	10 st
31-2080 C 90	17:50	155:-



**Rengöringskassetter** med vätska. Rengör sekundsnabbt videoapparaten och kamerans samtliga viktiga delar. Finns för följande system:

31-520 VHS	49:-
31-1912 VHS-C	165:-
31-1913 Videoc 8 mm	135:-



**Rengöringsset** för CD-skivor. Med rengöringsvätska och skivborste. **59:-**  
31-518



**Rengöringskassett** för bilstereo och kassettbandspelare. Rengör tonhuvud, kapstan och tryckrulle utan slitage. Rengöringsvätska och utbytesputsfilter medföljer. **29:50**  
31-519



**Pickup-insats** Tectron T512-S. Dynamisk. Utspänning 5 mV vid 1 Khz, 5 cm/sek. Frekvensomfång 20-25.000 Hz. Kanalbalans: inom 1,8 db. Kanalseparation: 25 db. Följsamhet 15 x 10<sup>6</sup> cm/dyn. Nältryck 1,5-3 g. **145:-**  
21-485  
21-486 Res.nål **79:-**

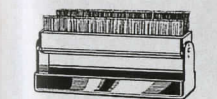

**Kolfiberborste** med extra mjuka och hårfinna kolfibrer som tar bort statisk elektricitet från skivor. **34:50**  
31-573

**Batteri VARTA alkal. LR6**  
32-2214 4-pack **22:50**

**Video-8 kassett.** Super Hi Grade.  
31-2147 P5 60 min. **29:50**  
31-2148 P5 90 min. **39:50**

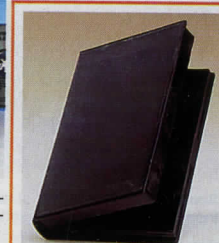

**Förvaringsbox** för videokassetter i mattsvart plast. Med plastficka för omslag. Nr Pr st 10 st  
31-1823 11:50 76:-



**Mikro-kassett.** Kassett för talminnen m.m. Storlek 50 x 33 mm. 2 x 15 min. **29:50**  
32-3320  
**Mini-kassett,** 2 x 15 min. Storlek 56 x 34 mm. **29:50**  
32-81

**Utbytesnålar** av japansk fabrikat, som ersätter nedanstående märken.



Ersätter SHURE  
21-862 N75-6 Typ 2 **89:-**  
21-967 N75-6 för 78 varvs **89:-**

Ersätter ORTOFON  
21-832 FF 15-0 **95:-**

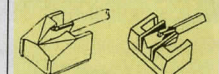

Ersätter Philips  
21-864 GP 400 Diam. **95:-**  
21-898 GP 400 Mark II **95:-**

Ersätter Excell  
21-869 ES-70 S **76:-**

**Grammofonstift.** Sats om 100 st för antikgrammofoner. **125:-**  
21-2079



**Videokassett VHS EXTRA HIGH GRADE.** Japanskt kvalitetsband för bästa bild- och ljudåtergivning.

Nr	Speltid	Pr st
31-2081 E-120	2 tim.	19:50
31-500 E-180	3 tim.	24:50
31-550 E-195	3 tim. 15 min.	28:50
31-600 E-240	4 tim.	34:50



**Videokassetter FUJII**

Nr	Typ	Pris
31-1770	VHS-HQ E-195	49:-
31-1771	VHS-HQ E-240	55:-
31-1772	VHS-SHG E-180	59:-
31-1773	VHS-SHG E-240	79:-
31-1774	VHS-SHG EC-30 Compact	49:-
31-1775	Video 8 Metal Tape P5-60 min.	59:-
31-1776	Video 8 Metal Tape P5-90 min.	74:-
31-1822	PRO-S-SE-C30 Super VHS	94:-
31-1906	VHS-SHG EC45 Compact	69:-
31-1907	PRO-S-SE-E45 Super VHS	124:-



**Märkcrema** för videoband. Återanvändbar, självhäftande märkcrema att fästas på kassetten baksida. På remsan noteras inspelade program. Det skrivna kan enkelt raderas genom att en påmonterad slid förs över texten. Därefter kan ny text skrivas in. Levereras i 5-pack med skrivpenna. **39:-**  
31-2078



Telefon för bord eller vägg. Klar för AXE PLUS-tjänster. R-knapp. Sista numret lagras för återuppringning, bra att använda vid upptaget. Med spar-knappen kan man lagra ett fast nummer.  
 32-4035-1 Svart 75:—  
 32-4035-2 Vit 75:—



Telefon DORO PLUS med separata förprogrammerade knappar för varje PLUS-tjänst. För bord eller vägg. DORO PLUS är speciellt framtagen för enkel och effektiv användning av Televerkets AXE/PLUS-tjänster. Lagring av 10 telefonnummer.  
 32-4185 ..... 368:—



Telefonstyrd strömbrytare, Telestart 24. Kan användas till att fjärrmanövrera element eller annan utrustning via telefon. Telestart 24 styrs genom att känna av och räkna antalet telefonsignaler. Är antalet signaler 16 eller flera, startar ett 24-timmars tidsur som slår på elementet. Efter 24 timmar kopplas elementet från automatiskt. Belastning på kontrollenhet 220 V/10 A. S-märkt.  
 32-3000 ..... 1280:—



Tonvalstelefon i klassisk sekelskiftesmodell (väggmodell). Naturtrogen nummerskiva med tryckknappar. Försedd med återuppringning, förvaringsfack, skrivyta och pennhylla. Tonvalssystemet ger tillgång till AXE-systemets tjänster. Godkänd av Televerket. Lev. komplett med monterings-skrivar. Storlek 452 x 205 x 185 mm.  
 42-4126 ..... 995:—



Vägguttag för infällning. 32-3519 ..... 24:50  
 Vägguttag, dubbelt. Utanpåliggande. 32-3520 ..... 44:—



Övergångspropp. Med uttag för modularkontakt. 32-3523 ..... 39:50



Skarvsladd med 15 m ledning, övergångspropp och modularkontakt. 32-3524 ..... 66:—



Telefonsvare DORO 3000 med röststyrd inspelning. Digital samtalsräknare visar registrerade meddelanden. En-knapps uppspelning. Monitoravlyssning. Mikro-kasset ger säker funktion och bästa ljud. Kan fjärravlyssnas med tonvalstelefon. Memo för privata inspelningar. Storlek 190 x 135 x 60 mm.  
 32-3825 ..... 598:—



Telepropp med 2 m ledning och modularkontakt (6/4). 4-ledare. 32-4120 ..... 19:50



Telefonsladdosa med 12 m ledning. 32-1858 ..... 88:—  
 Lämplig ledning Nr 49-9, se trådsidorna. Passande spikklammer 22-1154-1. 32-3169 ..... 87:—



Telefonsladdosa med 5 m ledning. 32-3521 ..... 59:—  
 Telefonsladdosa med övergångspropp. 15 m ledning. 32-3522 ..... 108:—



22-1859 Telefonplugg Pr st 19:— 10 st 168:—  
 22-1860 Telefonjack Pr st 26:— 10 st 230:—  
 Övergångspropp för inkoppling av extra telefon. 32-3170 ..... 39:—

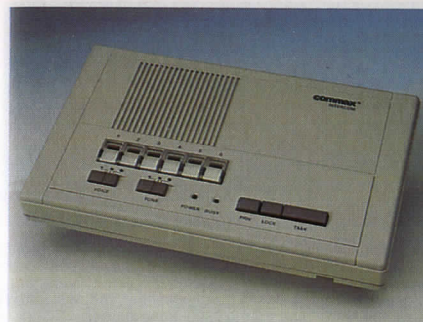

Snabbtelefon för anläggningar med upp till sex apparater med fullständiga förbindelsemöjligheter mellan alla apparater. Kan placeras på bord eller vägg. Försedd med 3-läges volym- och summerkontroll samt sekretesstangent. Drivs med en centralt placerad batterieliminatör 12 VDC (t.ex. 32-206). För inkoppling av anläggningen krävs signalkabel med 3 ledare fler än antalet apparater. Storlek 255 x 155 x 55 mm.  
 32-4154 ..... 395:—



Snabbtelefonset med huvud- och biapparat. Lämplig för avlyssning t.ex. som barnvakt. Anrop kan göras från båda apparaterna. Försedd med 3-läges volym- och summerkontroll samt sekretesstangent på biapparaten som förhindrar avlyssning. Kan placeras på bord eller vägg. Passande anslutningskabel 2-ledare (49-9). Drivspänning 12 VDC (t.ex. batterieliminatör 32-206). Storlek 170 x 115 x 55 mm.  
 32-4153 ..... 365:—



Snabbtelefonset med huvud- och biapparat. Lämplig för avlyssning t.ex. som barnvakt. Signal och talväxlingstangent på huvudapparat, signaltangent på biapparat. Drivs med 1 st 9 V batteri typ 6F22. Uttag för batterieliminatör. Levereras med 20 m 2-ledad kabel men utan batteri- och eliminatör. Storlek 130 x 92 x 45 mm.  
 32-3810 ..... 129:—  
 Batterieliminatör till snabbtelefon 32-3810. 32-3811 ..... 79:—

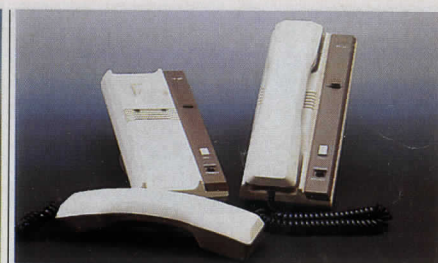

Lokaltelefon med förstärkare. Klarar avstånd upp till 2 km med endast en 2-ledad anslutningskabel (t.ex. 49-99). Envägs hands-free, vilket innebär att anropad apparat även kan svara utan att lyfta av luren. Anrop med summertonen. Kan placeras på bord eller vägg. Drivs med 2 st 9 V batterier typ 6F22. Storlek 215 x 100 x 80 mm. Lev. i par utan batterier och kabel.  
 32-1530 ..... Pr par 435:—



Lokaltelefon. Upp till 12 telefoner eller 11 telefoner plus 1 porttelefon (32-1551) kan sammankopplas. Klarar avstånd upp till 300 m med endast en 4-ledad anslutningskabel (t.ex. 49-9). All-anrop med summertonen. Kan placeras på bord eller vägg. Drivs med 1 centralt placerad batterieliminatör 12 VDC (t.ex. 32-206). Storlek 220 x 114 x 65 mm.  
 32-4152 ..... 365:—

Porttelefon för infällt väggmontage. Med 2-klangs dingdong. Har slutande kontakt för dörröppning. Anslutningskabel 4-ledare (t.ex. 49-9). Passar ihop med lokaltelefon 32-4152. Storlek 185 x 125 x 55 mm.  
 32-1551 ..... 385:—



Snabbtelefon med FM-modulering för bästa ljudåtergivning. Ingen ledningsdragnings behov, ansluts direkt till befintligt vägguttag. Talförbindelsen är röststyrd. Du behöver inte röra apparaten under samtal utan kan röra dig fritt i rummet, men möjlighet till manuell talstyrning finns. Kan användas för avlyssning som t.ex. barnvakt. Försedd med tre kanaler som ger flera olika användningsmöjligheter. Flera apparater kan användas på samma kanal för gruppsamtal. Storlek 18 x 12 x 5 cm. S-märkt.  
 32-3130 ..... Pr st 225:—

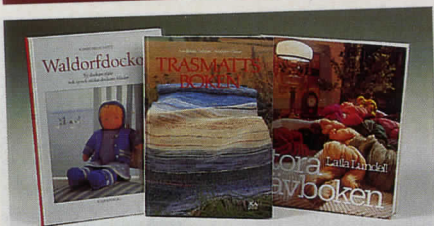

**Waldorfdockor.** Sy dockan själv, sy och sticka dockans kläder. Mönster-, sömnads- och stickbeskrivningar. 128 sidor, inbunden. 149:—  
28-708

**Trasmattsboken.** Boken innehåller vävnotor till 70 olika modeller. Varje modell visas på helsidesfoto i färg. Ett kort kapitel om vår trasmatttradition och ett teknikavsnitt som behandlar varp och inslag, klippning av trasor, färgning och olika typer av avslutning. 195:—  
28-502

**Stora vävboken.** Allt om vävning från de första grunderna för nybörjaren till vävning för avancerade. Författare är Laila Lundell. 500 teckn. 48 färgfoton. 353 sid. 239:—  
28-283



**Kniven.** En personlig betraktelse. Boken är så ny att vi tyvärr inte kan ge en utförlig innehållsbeskrivning. Förf. Anders L. Dahلمان. Inbunden. 265:—  
28-709

**Knivar.** Av Bo Bergman. En praktisk bok om hur du tillverkar din egen kniv. 80 sidor, sv/v foton, teckningar, inbunden. 169:—  
28-556

**Knivar på mitt sätt** av Bo Bergman. Knivmodeller av olika konstruktion och form presenteras i färgfotografier. 112 sidor, färgfoton, sv/v foton, inbunden. 189:—  
28-645

**Tälja med kniv och yxa** av Wille Sundqvist. Förmedlar engagerande konsten att slöjda bruksföremål i trä. Beskriver ingående hur man slipar verktygen, olika grepp och tekniker, val av rätt virke för form och funktion och hur det går till att tälja skedar, slevar, skaft, knappar, krokar m.m. Rik. ill. omarb. upplaga. Inbunden 184 sidor. 315:—  
28-728



**KÖPINFORMATION SE SID 312**

**Flugbindning** av T Whieldon. Utförliga beskrivningar där material, redskap och verktyg är noggrant angivna. 80 sidor, teckningar. Inbunden. 28-553 109:—



**TA I TRÄ – material, teknik, tradition** av Gert och Inger Ljungberg. Här presenteras flertalet gamla slöjdetekniker med instruktionsbilder: laggnig, svepkårlstilverkning, spånkorgsflätning, skära i trä, svarvning, möbelsnickeri m. m. 168 sidor och mer än 300 illustrationer. 215:—  
28-508

**Spån, svep och lagg**, tre tekniker i trä. Spånflätning, sveptechnik och laggnig beskrivs på 110 sidor med 235 bilder. Inb. 155:—  
28-368

**Träsvarvning enligt skärmetoden.** En teknik som direkt ger föremålen en slät och ren yta. Svarven med tillbehör och verktyg beskrivs ingående. Ny utökad upplaga. 28-92 265:—  
28-92

**Forma och svarva i svenska träslag.** Beskriver utförligt hur man med svarvens hjälp tillverkar olika prydnadsaker. 80 s. ca 70 foto. Inb. 175:—  
28-69

**Möbelrenovering.** Visar att renovering av gamla möbler med framgång kan utföras av amatörer med vanliga enkla verktyg och tillgängligt material. Olika reparations- och ytbehandlingsmoment beskrivs i detalj och mer än 500 illustrationer ger klara och koncisa anvisningar. 229:—  
28-511

**Stora boken om hobby-snickeri.** Om trä som material, om verktyg och maskiner, om ytbehandling, men innehåller främst modeller och ritningar till allehanda föremål. Här finns leksaker, olika bruksting och möbler. 192 sidor, färgfoton, svartvita foton, ritningar. Inb. 169:—  
28-479

**Batteri VARTA alkal. LR6 32-2214 4-pack 22:50**



**ABC i sprutmålning.** Besvarar de flesta frågorna i samband med sprutmålning samt sprutmålnings-tekniken fr. enkla till mera krävande uppgifter beskrivs ingående. Bilder och tabeller. 96 sidor. 28-22 65:—

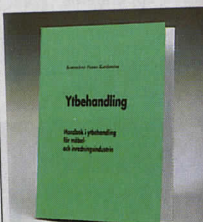

**Ytbehandling.** Handbok i ytbehandling för möbel- o. inredningsindustrin av Frans Karlström. Ur innehållet: boning, polering, plastlacker, vattenslisp., blekning, betstning, grundning, porfyllning, sickling, lackfärger, färgsprutor och sprutning, penselstrykning, fel i ytbehandlingen, bättring av genomslutning, avtätning av sprutningar, avtätning av lacker och färger, förgyllning med bladguld. 120 sidor. 28-89 52:—



**Låt barnen slöjda** av Berndt Sundsten. 42 lockande slöjdmödel att göra utan många verktyg eller mycket kunskap. 64 sidor, inbunden. 175:—  
28-720

**Slöjda med barnen** av Berndt Sundsten. En bok om träslöjd med barn i åldrarna 3-9 år. 96 sidor, inbunden. 135:—  
28-721

**Trälleksaksboken.** Den här boken innehåller beskrivningar på över 50 trälleksaksmodeller. Varje "bygge" beskrivs utförligt med ett foto, en modellskiss med måttangivelser, materiallista och detaljerade steg-för-steg-instruktioner. Själva boken vänder sig inte till barn utan till vuxna som tycker om att hobby-snickeri. 28-506 187:—



**Från stock till stuga.** Ny upplaga med 40 nya modeller. Allt från anskaffning av timret till ytbehandlingen av det färdiga huset. Arbetsgång för kåtor, skärmskydd, eldhus, bastu, lekstuga, fiskarbod. 150 bilder. 28-282 235:—

**Så renoveras torp och gårdar** av O. Hidemark m.fl. Ombärlig för alla som vill behålla husets karaktär vid renovering. 272 sidor, färgfoton, sv/v foton, teckningar. Inbunden. 28-377 225:—

**Snickra till tomt och trädgård** av H. Mårtensson. För den pysslige husägaren. Detta är boken för Dig! Oavsett om Du planerar att snickra på tomten eller runt huset. Boken ger Dig inspiration och all handledning Du kan tänkas behöva. Du får lära Dig att snickra möbler, grindar, staket, verandor, trappor och car-ports. Med mycket mera. Här finner Du ett tiertal olika modeller med utförliga arbetsbeskrivningar. Det är bara att sätta igång. Visst är det charmigt med uteddast! I boken får Du lära Dig att snickra ett själv. 152 sidor, inbunden. 28-712 259:—

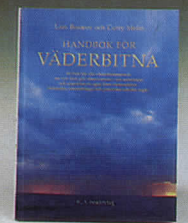

**Handbok för väderbitna.** Hur man gör observationer, mätningar och hur man identifierar olika typer av moln. 160 sidor, färgfoton, sv/v foton, teckningar. Inbunden. Förf: L. Bosaeus/C. Melin. 28-693 187:—

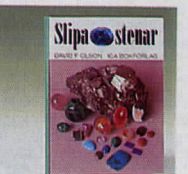

**Slipa stenar.** Här beskrivs cabochon-slipning, trumling och fasetslipning. Ritningar och anvisningar om hur du bygger enkla och mer avancerade maskiner. Adresslista på var du kan få tag i råsten. 80 sidor, färgfoton, s/v foton, teckn. Inb. 28-628 123:—



**Kul att kunna** är en praktisk serie, gjord så att barn och vuxna på ett lätsamt sätt skall kunna lära sig hur saker fungerar runt omkring dem. Genom att göra de lätta experimenten lära sig hur tricken fungerar kommer läsaren att tillägna sig vetenskapliga principer som spelar en viktig roll i vardagslivet. Om ljus 28-561 59:—  
Om luft 28-562 59:—  
Om vatten 28-563 59:—  
Om rörelse 28-564 59:—  
Om småkryp 28-729 59:—  
Om våra träd 28-730 59:—  
Om växter och djur 28-731 59:—  
Om årstiderna 28-732 59:—

Om ljud 28-651 46:—  
Om väder 28-652 46:—  
Om elektrisitet och magnetism 28-653 46:—  
För unga kemister 28-654 46:—

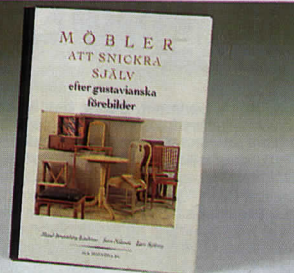

**Möbler att snickra själv** innehåller 37 vackra stolar, fåtöljer, bord, skåp, hyllor och sängar från svensk 1700- och 1800-tal, främst med gustaviansk karaktär. Möblerna är avbildade i färg och svartvitt av fotografen Sven Nilsson och beskrivna i kort text av konsthistorikern och möbelpeter Lars Sjöberg. Möblerna redovisas i detaljerade ritningar i skala 1:5 av inredningsarkitekten Maud Brunnberg Lindroos, som även beskriver hela tillverkningsen. Här finns både enkla och mera komplicerade modeller. Alla modellerna kan självklart göras med hjälp av handverktyg - det var ju så de en gång blev till - men maskiner gör arbetet lättare. 16... inbunden. 28-710 289:—

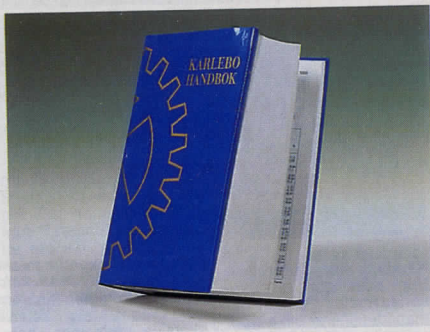

**Karlebo handbok**, ny omarbetad utgåva, nr: 14. "Verkstadsindustrins bibel" kallas denna välkända uppslagsbok för tekniker inom alla områden. Innehåller det mesta om verkstadsteknik. Den nya utgåvan, som omfattar 1327 sidor och 822 figurer, har kompletterats med nyskrivna avsnitt om bl.a.: CAD/CAM, datorer, investeringsbedömning, kompositmaterial, pulvermetallurgi, svarfräsning, kvalitetsstyrning, ISO 9000, arbetspsykologi. Inbunden. 595:-  
28-698

**Materiallära**. Behandlar utförligt olika material, tillverkningsmetoder, sammansättning och egenskaper. Boken innehåller även materialspecifikationer enligt svensk standard. Ca 550 sidor. Inbunden, ny utgåva. 495:-  
28-733



**Tom Tits experiment**. Denna bok är en faksimilutgåva av den 1898 i svensk översättning utgivna publikationen av Tom Tits experiment. Boken beskriver vetenskapliga förströrelser och visar flera demonstrationsritningar. 185:-  
28-516

**Recept**. Del 1 "Gamla kemistekniska recept" från självhushållningens tid, ca 500 recept för tillverkning av bl.a.: Färg, tvål, skokräm, hudkräm, likör, bets, kryddor, krut, metalllegeringar m.m. 60 sidor. 39:-  
28-348

**Kemisk tekniska recept** Del II. En uppföljning och komplettering av Del I. 50 sidor med bl.a.: "gamla färger", blånering, sprängmedel, fyrverkerier, ansiktsmasker, kitt, krigssmör m.m. 39:-  
28-590

**Ritningar, tips och recept**. Tema skog och mark. Ur innehållet: kolarkojor, spänger, färger, mått, rökerier, engångsspis, myggmedel, mat, kokgropar, enbärdricka, praktiska råd m.m. 48 sidor. 39:-  
28-711

**Recept, tips och experiment**. Ur innehållet: skidvalla, termit, barkbröd, klister, tabeller, experiment, recept för diverse fabrikationer. 39:-  
28-714



**MIG-MAG svetsning** i bilplåt. Handboken behandlar främst svetsning i bilplåt, men är även användbar vid andra arbetsuppgifter med MIG-MAG metoden. 98:-  
28-596

**Elsvetsning för hobby och hantverk**. Behandlar grundläggande elsvetsteknik. 98:-  
28-597

**Gassvetsning för hobby och hantverk**. Handboken behandlar svetsning, lödning, skärning och värmning med gassvets. 98:-  
28-600

**Metallsvarvning för hobby och hantverk**. En praktisk handbok för Dig som svarvar i metall. 98:-  
28-649

**Plåt och lack** behandlar plåtslageri, spackling samt grunderna i sprutmålningsteknik, så att Du själv skall kunna utföra dessa arbeten på Din bil. 98:-  
28-679

**Metaller - Praktisk materialteknik** behandlar hur stål, aluminium, gjutjärn med flera metaller är uppbyggda och hur de kan anpassas för olika användningsområden. 98:-  
28-700



**Klassiska klurigheter** av Verner Lindblom. Allt från riktiga klassiker till helt nya gåtor, orlekar och räkneproblem. Garanterade överraskningar. 224 sidor, inbunden. 115:-  
28-705

**Slutspel i schack** visar hur man bedömer en ställning i början av slutspelet, välja rätt plan och fullfölja den. Kunsksaker som behövs för att utvecklas och nå fortsatt framgång. Förf. Tony Kosten, internationell stormästare. 127 sidor, inbunden. 159:-  
28-704

**Perpetuum mobile**, och andra mysterier. Vi får ta del av hur man kämpat för att lösa drömmen om evighetsmaskinen. Vidare behandlas astrologin, slagutan, flygande tefat och intelligenster. Har ni egna funderingar inom dessa områden, bör ni läsa denna bok. 168 sidor och ca 200 bilder. 43:-  
28-270



**Nya vindkraftboken**. Boken presenterar förutsättningarna för vindkraft, de olika principiella systemen och de tekniska problemställningarna samt värderar fördelar och nackdelar med vindkraft i Sverige. Utformningen av propellern i en vindturbin beskrivs ingående. Anvisningar ges för byggande av ett vindkraftverk för enbostadshus. 176 s. Ny upplaga. 165:-  
28-465

**Vind, del 1**, av Wizelius och Karlsson, beskriver hur ett vindkraftsprojekt, steg för steg, förvandlas från idé till verklighet. 100 personer som satsar några tusenlappar var kan köpa ett vindkraftverk. Boken redogör för vindkraftverkets konstruktion samt granskar svensk vindkraftspolitik. Ca 150 sidor, inbunden. 187:-  
28-715

**Vind, del 2**, av Wizelius och Karlsson, beskriver vindkraftens snabba utveckling. Variabelt varvtal, nya bladprofiler och annan teknik utprovas. Boken redogör för denna spännande utveckling, liksom för de åtgärder som krävs för att vindkraftsutbyggnaden ska kunna sätta fart även i Sverige. Ca 150 sidor, inbunden. 187:-  
28-725

**Solsverige 1994**, av Sv. solenergiföreningen, med bl.a. praktiska råd och tips för den som planerar att installera ett solvärmesystem i sitt hus. Adresser till entreprenörer och tillverkare. Drufterarenheter från större system etc. Detta är 4:e delen i Solsverigebiblioteket. Ca 150 sidor, inbunden. 187:-  
28-726

**Bygg själv din solvärmeanläggning** av Klaus Lorenz. I detalj förklaras: systemets dimensionering, förberedande takarbeten, bygget av själva solfångarlädan med absorbatoren, VVS- och elinstallationer, kopplings-schemat, kostnader, statliga bidrag, insparad energi. Massor av förklarande bilder. Ca 150 sidor, inbunden. 187:-  
28-727

"Bekvämt i stugan utan el". Hur man med solfångare och vindkraftverk kan få bekvämligheter som radio, TV, belysning, rinnande varmt och kallt vatten. Kyla i gasolkylskåp eller jordkällare, värme från vedkaminer eller gasolulanläggning. Praktiska lösningar på toa-problemet. Tips om 12 V-system, gasolustrustning, bastu, vatten och avlopp. 2:a upplagan med råd kring bl.a. vindkraftverk. 28-514 45:-

**Bygg din egen värmepump**. En enkel 32-sidig anvisning som på ett mycket praktiskt sätt visar värmepumpens princip. Samtidigt visas hur man med billigt material (köpt t.ex. på skrotfirmor) kan bygga en egen värmepump. 44:-  
28-447

**Vedeldning**. Ett häfte som innehåller det mesta om vedeldning: Vedens energiinnehåll, olika träslag, pann-typer, förbränning, över- och underförbränning, eldningsteknik, reglering av drag och sekundärluft, skorstenen m.m. 40 sid. häftad. 44:-  
28-482



**Elektronik för alla**, del 1. En rikt illustrerad grundbok i elektronik. Inga förkunskaper behövs. Följande behandlas: Mätinstrumentet och dess användning, halvledare, elektromagneter, ohms lag, dioder, transistorer, m.m. 180 sid. 166 bilder. 175:-  
28-11

**Elektronik för alla**, del 2. Bygger systematiskt upp kretsarna. Ur innehållet: Genomgång av integrerade kretsar, kretskorttillverkning etc. Beskrivning av variabelt nättaggregat med strömbegränsning. 185 sid. 182 illustrationer. 175:-  
28-12

**Elektronik för alla**, del 3. En grundläggande bok i digitalteknik. Stort inslag av klagörande illustrationer och laborationer går förtäta igenom olika typer av vipor, minnesfunktioner, räknare, skiftregister, avkodare m.m. 173 sid. Rikl. med illustrationer. 175:-  
28-13

**Elektronik för alla** del 4. Boken vänder sig till som vill skaffa sig grundläggande kunskaper om hur en mikrodator fungerar. Bygger på laborationer, där det bland annat ingår att bygga en enkel dator. 175:-  
28-14

**Elektronik för alla** del 5. Fortsättning på del 1. Nya komponenter beskrivs: tryrstyrt, FET-, MOS-, samt darlingtontransistorn. Komponenterna illustreras i en rad nya byggprojekt. Ca 152 sidor. 175:-  
28-16

**Elektronik för alla**, del 6. Fortsättning på delarna 2 och 5. Behandlar analoga integrerade kretsar. Bland annat förklaras olika typer av reglerkretsar för strömför-sörjningsenheter. Konstruktioner av kretsar i audiosammanhang, t.ex. discoljus och booster m.m. 175:-  
28-17

**Elektronik för alla**, del 7 ger fördjupade kunskaper i digitalteknik (grundboken är EFA del 3). Del 7 behandlar i detalj funktionerna hos en rad användbara integrerade kretsar. I boken beskrivs praktiska konstruktioner av räknare, displayer, timer m.m. 175:-  
28-545

**Elektronik för alla**, del 8 behandlar mikrodatorer i praktisk användning. Bland annat en modern 8-bitars mikro-kontroller som är hjärnan i konstruktioner som mätinstrument, styrdon för bränsleinsprutning, hemelektronik etc. 175:-  
28-602



43:-

**Climacomfort**. Sitt och knäunderlägg av polyetenskum med sluten cellstruktur. Fysiologiskt och kemiskt neutralt. Vattenbeständigt, skyddat mot kyla. Storlek: 35 x 25 x 3 cm. Vikt: 70 g. 43:-  
34-3127



**C++ programmering.** Lättanvänd handledning. Boken lägger tonvikten på inlärning med korta lätt skrivna exempel och illustrationer. I varje kapitel finns övningsuppgifter med facit. Lämpar sig väl för såväl enskild som undervisning i grupp. 710 sid. 28-738 ..... 468:—

**Från kretsar till system.** Standardverket för dem som vill tränga under skalet på sin PC. Ur innehållet: centralenhet, minne, in/ut-matning. Programmering: adressering, högnivåspråk m.m. Praktiskt exempel på hur man bygger ett PC-system. 438 sid. 28-739 ..... 398:—

**Kommunikation i praktiken.** Boken belyser den praktiska delen av datakommunikation i olika former. Visar vilken utrustning du behöver och hur du kopplar upp dig mot en dator, flyttar filer mellan datorer. Boken ligger på det praktiska planet, men tar även upp teoretiska och tekniska frågor. Innehåller utförlig förteckning över svenska och internationella databaser. 246 sidor. 28-740 ..... 398:—

**Corel Draw handboken.** Fungerar som grundkurs för att hantera Corel Draw. Du får omfattande kunskaper om hur du med text, grafik och bilder skapar proffsiga layouter. Författarens egna erfarenheter i form av tips och råd gör arbetet lättare. 300 sidor. 28-741 ..... 398:—

**Excel 4 handboken.** Boken beskriver alla viktiga användningsområden inklusive en mängd nya finesser och funktioner, praktiska övningar som förankrar dina kunskaper. 340 sidor. 28-660 ..... 298:—

**Windows 3.1 handboken.** Detta är en konkret självstudiekurs i Windows 3.1. Tydliga exempel och övningsuppgifter för att stegvis lära Dig att använda Windows 3.1. 262 sidor. 28-673 ..... 298:—

**Word 2.0 för windows handboken.** En introduktionskurs i word för windows. Varje kapitel innehåller praktiska övningar där Du befäster Dina nya kunskaper. 363 sidor. 28-674 ..... 298:—

**MS-DOS 6 handboken.** Pedagogisk grundkurs i MS-DOS, som med ett enkelt och lättfattligt språk förklarar väsentligheterna i MS-DOS 6. 389 sidor. 28-737 ..... 298:—

**Works för windows handboken.** Med exempel insprängda i texten får Du kunskaper om Works alla delar. Kalkyl, ordbehandling och register behandlas alla ingående. 367 sidor. 28-676 ..... 298:—

**Q basic programmering.** Här kan Du lära Dig att använda Q basic, programmeringsspråket som medföljer MS-DOS 5. Boken är en omfattande grundkurs i Q basic programmering och innehåller även en referensdel. 299 sidor. 28-678 ..... 298:—

238

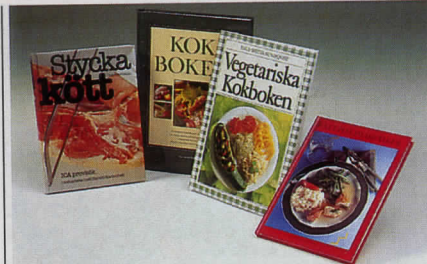

**Stycka kött.** I boken visas i tydliga bilder hur grov och finstyckning går till. Vidare ges tips på hur olika köttbitar används och hur mörning och besiktning går till. 144 s. Färgfoton. 28-475 ..... 149:—

**Kokboken.** "Även vardagsmat kan ha guldkant". Kokbok med över 450 recept. De viktigaste råvarorna presenteras i ett fylligt och rikt illustrerat avsnitt. Mikrovågsmatlagning. Många steg-för-steg-bilder. Råd, tips och serveringsförslag kompletterar recepten. 320 sidor, ca 250 färgbilder. Boken avslutas med ett praktiskt "kökslexikon" samt ett omfattande register. Redaktör: Roger Carlsson. 28-691 ..... 128:—

**Vegetariska kokboken** är en komplett grundkokbok för alla som är intresserade av grön mat och en vegetarisk livsstil. Man behöver inte vara vegetarian för att ha glädje av boken, men däremot öppen för nya, spännande smaksensationer och ett sundare liv, mjölksyrejäsnung, hur man tillverkar tofu och hur man använder food processor. 296 sidor, ca 440 recept, 86 färgbilder, 28 akvareller. 28-470 ..... 155:—

**Rätt för diabetiker.** 129 menyer med 184 recept på läckra måltider för Dig som har diabetes. 125 sidor, inbunden. 28-703 ..... 55:—

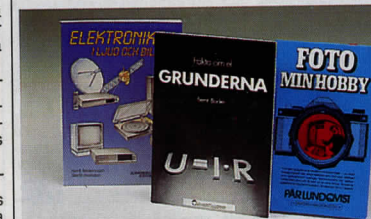

**Elektroniken i ljud och bild.** För Dig som vill skaffa kunskaper om hur hemelektronik fungerar, d.v.s. stereo, video, satellit-TV, kameror, biltelefoner m.m. Boken är skriven på ett populärvetenskapligt sätt och kräver inga förkunskaper. 28-663 ..... 175:—

**Fakta om el - grunderna.** En enkel och lättillgänglig introduktion till den grundläggande ellära. Boken förklarar elteknikens fysikaliska bakgrund och vanligast förekommande begrepp såsom parallell- och seriekoppling, energi, effekt, lik- och växelström osv. 80 s. 28-467 ..... 137:—

**Foto min hobby.** Sammanställd för hobbyfotografen som vill få ut mer av sina bilder och sin hobby. Boken är godkänd som kursbok av de flesta studieförbunden. Studieplan finns i slutet av boken. 256 sid + 20 sidor extra bildspel. Ny upplaga. 28-408 ..... 177:—

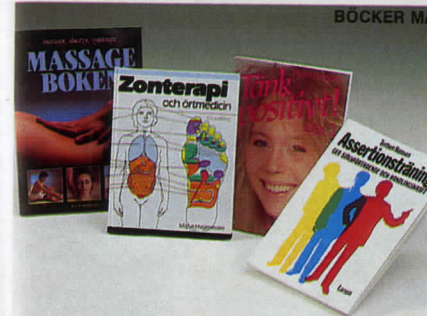

**Massageboken** är utsökt vackert och instruktivt illustrerad. Den visar klart och tydligt, steg för steg, hur man ger massage från topp till tå. Boken beskriver också två andra behandlingsmetoder, nämligen shiatzu och zonerapi. Andra intressanta kapitel är: Den mänskliga beröringen, kroppsläsning och Anatomi. 192 s. 28-478 ..... 198:—

**Zonerapi och örtmedicin.** Zonerapi är idag en populär behandlingsmetod för huvudvärk, utslitna höfter och knän, förstoppning, magkatarr m. m. In den här boken beskriver den utbildade homeopaten MajLis Hagman hur bl.a. dessa sjukdomar behandlas med zonerapi och med och örtmedicin. 28-436 ..... 159:—

**Tänk positivt.** Varför lyckas en del så bra och andra upplever det ena misslyckandet och besvikelsen efter den andra? Björn Ringom förklarar i sin bok vilka faktorer som påverkar din framtid. Hör du till de som vill lära dig använda din tankekraft effektivt och därigenom ge dig chansen att uppnå det du vill? 28-491 ..... 179:—

**Assertionsträning.** ger självförtroende och handlingskraft. Att vara assertiv innebär att våga säga vad man tycker utan att sära. En assertiv person är trovärdig, har ett stabilt självförtroende och möts med respekt från omgivningen. 28-492 ..... 185:—

UPPGE KUNDNUMMER VID BESTÄLLNING

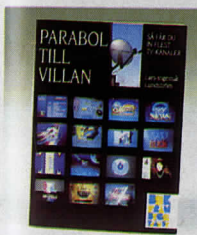

**Parabol till villan** vänder sig till dig som står i begrepp att köpa din första anläggning. Och här får alla som redan har en parabol tips om utbyggnad och komplettering för att få in ännu fler TV-kanaler. 114 sidor. 28-605 ..... 175:—

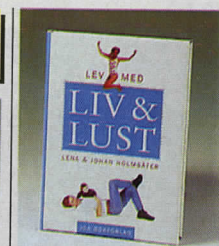

**Liv och lust.** Johan Holmsäter, som fick svenska folket att börja röra på sig genom Friskis & Svettis, kommer här med en ny bok. Liv & lust-receptet är enkelt: spänn av för att få mera kraft, rör på dig för att få mera energi och åt så att du orkar. Det ger tid och energi! En bok för vanliga människor i vardagen. 28-689 ..... 213:—

BÖCKER MAN MÅR BRA AV



**Skriv Dig till hälsa** och upptäck källan till Din kreativitet. Av Bertil Ohlson. Boken visar på ett helt nytt sätt att skriva dagbok som leder Dig in på en kreativ väg till personlig förnyelse och hälsa. Illustrerad, inbunden. 28-699 ..... 149:—

**Gå ned i vikt** av Stephan Rössner. Boken beskriver hur man upphör med dåliga vanor och hur man med enkla medel går ned i vikt och sedan håller vikten. Kom ihåg! Det går att äta allt - men inte alltid. 28-722 ..... 118:—

**Ditt kreativa inre** av Ingelise Elverdam. Finn Dig själv genom att teckna och måla Dina inre bilder. Den kreativa källan finns inom oss alla och kan frigöra enorma resurser. Illustr. 28-723 ..... 159:—

**Styr själv Ditt liv** av Victor Dishy. För Dig som vill få ut mer om livet och lära Dig lyssna till Din intuition. Träningsprogram som övar upp Din kreativitet och intuition. 168 sidor, inbunden. 28-724 ..... 155:—

**Tre små böcker** som är skrivna för Dig som vill och törs ta ansvar för Din hälsa. Böckerna är tänkta som ett värdefullt komplement till skolmedicinen. Förf. Anja Arneving, homeopat och hälsokonsult. 28-701 ..... 44:—

**Kryddor i stället för medicin.** 19 av våra vanligaste kryddor beskrivs, dels hur de används i maten, dels deras medicinska effekter. 45 sidor. 28-701 ..... 44:—

**Anjas 20 bästa hälsörter.** Beskrivning av insamling, torkning, beredning av örter, samt korta och enkla tips hur Du kan använda örterna som huskurer mot våra vanligaste krämpor. 50 sidor. 28-713 ..... 44:—

**Kloka boken** är uppbyggd kring tio hälsoråd, med motiveringar. Det handlar om kost, terapeutiska massagepunkter, homeopati, huskurer och annan viktig gammal klokskap. En bok alla bör läsa. 54 sidor. 28-702 ..... 44:—



**Livsfrågor och vardagsetik** av L. Ryberg. En introduktionsbok som tar upp viktiga av att tänka igenom sin livssyn och förstå sammanhang. 112 sidor, teckningar. Inbunden. 28-694 ..... 135:—

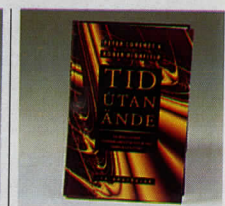

**Tid utan ände** av P. Covey/R. Highfield. På jakt efter lösningen till tidens mysterium genom de stora naturvetenskapliga teorierna. 516 sidor, färgfoton, sv/f foton, teckningar. Inbunden. 28-696 ..... 317:—

239





**Stora konstnärshandboken.** Utrustning, tekniker och material för målning, teckning, grafik och annan bildkonst. Inbunden. 350 sidor. Mer än 1000 illustrationer. 28-644 ..... 388:-

**Akvarellmålning.** Den italienske formgivaren och akvarellmålaren Ettore Miotti har här samlat egna och andras erfarenheter av akvarellmålning. På klassiskt manér lär du Dig grundidéerna om färg, form och teknik genom att studera de gamla mästarna t.ex. Leonardo da Vinci, Vincent van Gogh, Paul Cézanne, Carl Larsson och Paul Klee. 28-716 ..... 163:-

**Akvarell, gouache och akryl** behandlar vattenbaserade tekniker i ordets vidaste betydelse. Lär ut olika metoder och tekniker steg-för-steg. Även blandtekniker. Visar hur olika konstnärer tillämpar sina kunskaper vad det gäller landskap, djur, blommor, människor och stil-läben. Förf. Hazel Harrison. 192 sidor, inbunden. 28-717 ..... 345:-

**Akvarellmålning.** På klassiskt manér lärs grundidéerna ut kring färg, form och teknik. Ur innehållet: färgteknik, figurteckning, porträtt, nakenstudier, att avbilda djur, landskap samt råd om färger och material. 28-481 ..... 154:-

**Teckna med blyerts och krita.** Ettore Miotti lär Dig teckna efter klassiskt manér. Här studerar Du bl.a. Leonardo da Vinci, Albrecht Dürer, Camille Corot, Piet Mondrian och Paul Klee. Ettore Miotti förklarar hur med text och fina beskrivande vinjetter. Du lär Dig upp-täckta det väsentliga: formen, volymen, skuggorna. 159 sidor, inbunden. 28-718 ..... 175:-

**Måla miniatyrer.** Elisabeth Davys Wood förklarar pedagogiskt steg för steg hur man målar landskap, blommor, djur, porträtt och barn. Behandlar även material, hjälpmedel, färger, tekniker, inramning och grundering. Separat kapitel om siluettklippning. Inbunden. 28-719 ..... 210:-

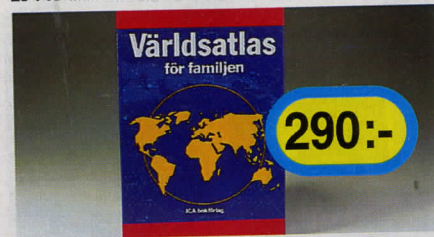

**Världsatlas för familjen.** En helt ny atlas med detaljerade och översiktiga kartor över hela vår föränderliga värld - aktuella med hjälp av digital teknik. De nordiska länderna avbildas i utförliga kartor i mycket stor skala. All världens flaggor i färg och uppgifter om nationernas yta, invånarantal, huvudstäder, språk och religion. Jorden och planeterna i solsystemet, universums struktur och rymdforskning - med illustrationer i färg. 28-692 ..... 290:-



**Ympning av fruktträd** av Anton Nilsson. En komplett handbok i ympningsmetoder, beskärning samt hur man räddar skadade träd. 28-706 ..... 169:-

**Beskärningsboken.** Beskärning och teknik behandlas för alla nu aktuella växter och dessutom finns en "beskärningsnyckel". Man får vidare lära sig att röja, att ympa och att bota skador. 112 s. 28-396 ..... 195:-

**Odla i kruka** av Marguerite Walfridsson. Detta är en bok om odling av prydnadsväxter och trevliga köksväxter i odlingskärl - stora eller små krukor, byttor och ballor. En bok om det som på fackspråk kallas "containerodling". Fördelarna är många! Med hjälp av växter i kruka kan man skapa ett trädgårdsrum där inga trädgårdsväxter egentligen kan trivas, eller där det inte alls går att odla - på en terrass, en stenlagd plan eller gård. Boken ger inspiration till den här typen av odling och tips på många spännande växter som man kan odla på detta sätt. 88 sidor, inbunden. 28-707 ..... 175:-

**Växthus och drivbänkar** behandlar såväl frukter och grönsaker som perenner och krukväxter. Här får du anvisningar om de enskilda växternas krav samt råd och tips om växthusets och drivbänkens konstruktion, utrustning, placering och skötsel. Boken tar också upp hur du själv bygger ett växthus eller en drivbänk. 144 sidor. Rikt ill. 28-622 ..... 143:-



**Överleva på naturens villkor** av L Fält/S Källman/H Sepp. Kunskaper om hur man överlever olika nödsituationer i det fria. 180 sidor, färgfoton, teckningar. Inbunden. 28-460 ..... 173:-

**Överleva i det sårbara samhället.** Grundläggande kunskaper, tips och idéer som inspirerar till att klara sig utan de storskaliga, komplexa försörjningssystem vi blivit så beroende av. Bokens syfte är att minska sårbarheten och öka människors förmåga att klara kris-situationer. 136 sidor, färgfoton, teckningar, inbunden. Förf.: L. Fält/S. Källman/M. Ekeblom. 28-695 ..... 155:-



**Pilotväska** med teleskophandtag och hjul. En perfekt väska för resande, demonstrationer, mässor. Handtaget fälls enkelt in, hjulen går att montera bort. Väskan (450 x 330 x 200 mm, inkl. hjul är totalhöjden 390 mm), har ett ytterfack och två långsgående fack invändigt. Dessutom fack i locket för visitkort, pennor och kalkylator. Kombinationslås. Svart konstläder. 40-4771 ..... 598:-



**Pärm för systemkalender i mjukt kalvskinn** med slät yta. Svart. Passar de flesta systemkalendrar. Ringdiam. 23 mm. Plats för ca 200 blad. Innehåller 7 fickor varav ett stort med bixtlås, pennhållare och slejf med tryckknapp. Mått 140 x 195 mm. 36-635 ..... 289:-

**Systempärm** i läder. Innehåller 6-ringsmekanism, 8 kreditkortsfack, 2 stora fack och ett yttre fack med dragkedja. Vinröd. 36-699 ..... 389:-

**Grundsats - Systemkalender**, 95 x 170 mm. Passar våra läderpärmar. Kalenderbunden almanacka, en vecka per uppslag med svenska högtider och namnsdagar. Två plastregister (standard och A-O) samt bokmärke (linjal). Mängder av blanketter: Att göra dagplan, Anteckningar linjerat och rutat, Projekt, Att kontakta, Körtjournal, Kassabok, Matrisplan, Projektplan, Årsplan 1994, Telefonregister. Totalt 354 sidor. 36-791 ..... 85:-

**Grundsats - Student-systemkalender**, 95 x 170 mm. Läsårsbunden 93/94, en vecka per uppslag. Svenska högtider och namnsdagar. Två plastregister (standard och A-O) samt bokmärke (linjal). Blanketter: Att göra, Projekt, Anteckningar linjerat och rutat samt Telefonregister. Dessutom allmän information och studieinformation, studieanpassade blanketter såsom schema, provresultat m.m. Totalt 320 sidor. 36-792 ..... 85:-



**Attachéväska** i konstläder och med kombinationslås. Två stora fack och två små för miniräknare etc. samt hållare för 3 st pennor. Storlek 45 x 32 x 10 cm + 2 cm expanderande. 46-638 Svart ..... 299:-  
46-639 Oxblod ..... 299:-

**Konferensmapp**, plats för A4-block, penna, miniräknare, visitkort samt A4-fack och 2 mindre förvaringsfack. Mappen är i svart läderimitation med förstärkta hörn. 36-528 ..... 69:-



**Visitkortspärm** i konstläder. Plastfickor 16 sidor med plats för 4 x 2 kort. 36-651 ..... 45:-  
**Utbytesfickor** 16 sid. 4 x 2. 26-652 ..... 13:-

**Stämpel**, speciellt konstruerad för privatbruk, litet format. Du köper stämpel från oss och skriver manuskript på bif. beställningstalong till producenten. Stämpelprä-lingen ingår i priset. 28-547 ..... 149:-



**Kalligrafpenna för skönskrift.** Bläckpennor av högsta klass med spetsbredd 1,1 - 1,5 - 1,9 mm. Set med 3 pennor, 6 bläckpatroner (svart) samt instruktionshäfte. Utmärkt för inbjudningskort, album m.m. 36-715 ..... 149:-  
**Kalligrafpenna** spetsbredd 1,5 mm med långt skaft för god balans. Skrivbordsställ samt patron ingår. 36-714 ..... 45:-  
**Bläckpatroner** för ovanstående pennor samt reservoar-pennor. Standardformat 37 mm. 6 patroner/förp. Finns i färger blått, svart, rött och grönt. Ange färg. 36-716 ..... 8:-



**Bordsräknare** med frånkopplingsbar skrivare för visning av resultatet på remsa och 10 siffrors LCD-display eller enbart på display. Omkopplare med 5 lägen för decimalkomma. Räknar de fyra räknesätten och procent försedd med minne. 1 rulle 57 mm bred standard-remsa medföljer. Uttag för batterieliminatör 6V. Mått 160 x 210 x 45 mm. Drivs med 4 st batterier typ R6 (medf. ej) ..... 335:—  
**36-183** ..... 335:—  
**Pappersrulle** för räknemaskiner. Standardbredd 57 mm. Pr st 11:50, 10 st 54:—  
**Batterieliminatör** till ovanstående räknare. .... 79:—  
**32-203** ..... 79:—



**Bordskalkylator** med 8-siffrig lutande LCD-display. Sifferhöjd 11 mm, stora tangenter. Fyra räknesätt samt rot, procent och minne. Solcell och batteridrift (1 st typ SR 44, medföljer). Storlek 140 x 103 x 30 mm. .... 79:—  
**36-744** ..... 79:—  
**Bordskalkylator** med lutande display. Solcell och batteridrift (1 st 22-331 medf.). 12 siffrig 12 mm stora LCD-siffror. Fyra räknesätt samt rot, procent och minne. 5-läges omkopplare för decimalkomma. Stora tangenter. Storlek 156 x 153 x 15 mm. .... 169:—  
**36-49** ..... 169:—



**Teknikerkalkylator** med 67 vetenskapliga och statistiska funktioner. Solcellsdriven, 10 siffrors display. Förutom de vanliga räknesätten finns trigonometriska funktioner fakultet, och statistikprogram. Räknar med och omvandlar decimala-, binära-, octala- och hexadecimala tal. Logiska funktioner och bräktråkräkning. Storl. 134 x 71 x 9 mm. Lev. med fodral. .... 225:—  
**26-548** ..... 225:—  
**Tekniker-kalkylator** med 46 vetenskapliga och statistiska funktioner. Med "big display", 10 mm tydliga siffror. Storlek och funktion lika 26-548 men utan decimala talsystemet. Endast batteridrift. (Reservbatteri 2 st typ SR44). .... 75:—  
**26-412** ..... 75:—



**Kalkylator** till lågpris. Funktioner och storlek enl. 36-525. Drives med 1 st R6 batteri (medf. ej) ..... 39:50  
**36-524** ..... 39:50  
**Solcells-kalkylator** med stora gummiklädda tangenter. Fyra räknesätt samt procent, rot och minne. Storlek 115 x 80 x 8 mm. 8 LCD-siffror. Lutande display. .... 59:—  
**36-525** ..... 59:—

**Batteri R6**  
**32-3718 4-pack 12:50**

**Batteri VARTA alkal. LR6**  
**32-2214 4-pack 22:50**

LÅNGD- VIKTMÅTT		TUM till millimeter		
In.....	cm.....	2,54.....	0,3937	
ft.....	m.....	0,3048.....	3,2808	
yd.....	m.....	0,9144.....	1,0936	
mile.....	km.....	1,6093.....	0,6214	
lb.....	kg.....	0,4536.....	2,2046	
oz.....	g.....	28,35.....	0,0353	
US gal.....	l.....	3,7854.....	0,2642	
	1/32 =	0,79		
	1/6 =	1,59		
	1/8 =	3,18		
	5/32 =	3,97		
	3/16 =	4,76		
	1/4 =	6,35		
	5/16 =	7,94		
	3/8 =	9,53		
	7/16 =	11,11		
	1/2 =	12,70		
	9/16 =	14,29		
	5/8 =	15,88		
	11/16 =	17,46		
	3/4 =	19,05		
	13/16 =	20,64		
	7/8 =	22,23		
	15/16 =	23,81		
	1 =	25,4		



**Kalkylator** med tangenter för programmering av - moms och + moms. Gör det möjligt att snabbt få fram priser med eller utan moms. 12 LCD-siffror. Fyra räknesätt, procent och minne. 2-läges omkopplare för decimalkomma. Stora gummiklädda tangenter. Batteri 2 st typ SR54 medföljer. .... 125:—  
**36-695** ..... 125:—

**Kalkylator** med solcell och batteridrift. 8-siffrig LCD-display, sifferhöjd 11 mm, gummitangenter. Fyra räknesätt samt rot, procent och minne. Passande batteri 1 st typ SR54 (medföljer). Levereras komplett med fodral, storlek 125 x 70 x 9 mm. .... 69:—  
**36-767** ..... 69:—



**Omvandlingskalkylator** Solcells- och batteridrift (1 st batteri 22-331 medföljer). Fyra räknesätt samt procent, rot och minne. Inprogrammerad omvandling till och från KJ/KC, °F/°C, in/cm, ft/m, mile/km, acre/m<sup>2</sup>, in<sup>2</sup>/cm<sup>2</sup>, ft<sup>2</sup>/m<sup>2</sup>, mile<sup>2</sup>/km<sup>2</sup>, acre/ha, uk ton/kg, in<sup>3</sup>/cm<sup>3</sup>, ft<sup>3</sup>/m<sup>3</sup>, gal/1, floz/ml, yard/m, oz/g, lb/kg, uk gal/1, uk fl oz/ml. Lev med fodral. Storlek 100 x 65 x 9 mm. .... 98:—  
**26-579** ..... 98:—

**Solcells-kalkylator**. Tunn (6 mm) med "big display" och stora gummiklädda tangenter. Fyra räknesätt samt rot, procent och minne. 8 LCD siffror. Storlek 85 x 54 x 6 mm. Med fodral. Solcell och batteridrift (1 st 22-331). .... 49:50  
**36-637** ..... 49:50



**Kalkylator** med solcell och batteridrift. 10-siffrig LCD-display, sifferhöjd 10 mm, gummitangenter. Ihopvikbar. Fyra räknesätt samt rot, procent och minne. Passande batteri 1 st typ SR54 (medföljer). Storlek uppfälld 150 x 125 x 7 mm. .... 89:—  
**36-734** ..... 89:—



**Databank** med stor minneskapacitet, 64 kbyte. Adress- och telefonregister, klocka med alarm och alarmmeddelande, almanacka, kalkylator, valutaomräknare m.m. Möjlighet att sätta kod (spärr) för att se adress-och telefonregister. Automatisk avstängning efter 7 min. Stor display, 6 rader med 20 tecken/rad. Storl. utfäld 119 x 140 x 12 mm. Lev. komplett med lithiumbatterier (2 st typ CR 2032 samt 1 st typ CR 1220). .... 795:—  
**36-733** ..... 795:—

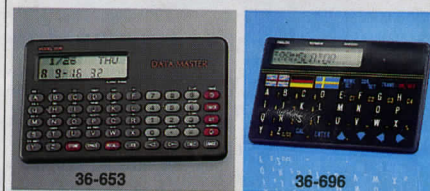

**Databank** med 20 kbyte, ca 20.000 tecken, för lagring av meddelanden och adresser med telefonnummer. LCD-display med 24 tecken. Ett meddelande max 100 tecken. Med kodsärr, klock- och datumvisning. Möjlighet att lägga in meddelande med larm flera dagar eller månader i förväg. Timer. Kalkylator med 4 räknesätt. Gummiklädda tangenter. Storlek 105 x 66 x 8 mm. Reservbatteri 1 st lithium 22-2335. Datuminnehåll vid batteribyte. .... 295:—  
**36-653** ..... 295:—

**Översättare** i kreditkortsformat med 3 språk, engelska, tyska och svenska. Totalt 26.000 ord. Ordsökning framåt och bakåt. Kan även användas som kalkylator. Valutaomvandling. LCD-display med 10 tecken. Storlek 86 x 57 x 6 mm. Levereras med lithiumbatterier (2 st CR2025). .... 225:—  
**36-696** ..... 225:—



**Kodminne** i kreditkortsformat. Ett hjälpmedel för dig som har många "kreditkort" med olika koder. Nu behöver du bara lära dig en kod, den du själv programmerar in för att öppna kodminnet. Kodsparren (förhindrar andra att se dina koder) programmeras med max 6 st tecken (bokstäver, siffror). 10 st olika koder kan lagras, max 10 tecken/kod. Du tar snabbt och enkelt fram rätt kod till rätt kort. Storlek 90 x 58 mm. Levereras komplett med batteri typ SR 54. .... 79:—  
**32-4034** ..... 79:—



**Pennset**, två eleganta pennor i mattpolerad metall. Kulspets och blyertsspets 0,5 mm. Lev. i plastetui. 36-536 ..... 49:-  
**Kulspetspennor** med stålfinfatta kula. Blå bläckfärg. Förp. 10 st. 26-650 ..... 17:-



**Tryckblyertspenna "Kippy"**. En hårdgummibeklädd och greppvänlig penna. Med 0,5 mm blyertsstift. 26-501-1 Svart ..... 10:-  
 26-501-15 Violett ..... 10:-  
**Tryckblyertspenna "Kippy"**. Metallbeklädd. 26-502 ..... Pr st 17:-, 10 st 145:-  
**Reservstift** 0,5 mm. 10 st pr tub. 26-175 ..... Pr tub 6:-, 10 st 48:-  
**Radergummi**, syntetiska. Set om 2 st. Ett dubbelt för blyerts och kulspets, ett grönt för blyerts- och kolpennor m.m. på ritpapper och pannår. 26-681 ..... 10:-

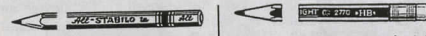

**Märkpenna** med specialblyertsskrift som fäster på allt, även metall, porslän och glas. 26-431 ..... 8:-  
**Blyertspenna** av ocedtrå med prima radergummi. Hårdhet HB. Längd 19 cm. Lev. 12 st per förp. 26-50 ..... 17:-



**Timmermanspenna**, extra prima kvalitet. Mjuk. Nr Pr st 10 st 20-49 7:- 56:-



**Kulspetspenna** med Parker Jotter-system. Överdel i rostfritt stål. Blått bläck. 36-712 ..... 39:-  
**Extra patron**. 26-713 ..... 13:-



**Pennset** med fin linje, 0,4 mm spetsbredd. Levereras i etui med 4 st färger: blå, svart, röd, grön. 26-789 ..... 13:-

**Märkpenna** för textil, vattenbaserad. Går att skriva på alla typer av textil. Tål 60° tvätt. Behöver ej strykas fast med strykjärn. Levereras i etui med 6 färger: röd, grön, gul, blå, brun och svart. 26-787 ..... 15:-



**Märkpenna**. Permanent alkoholbaserat tusch. Extra grov med snedskuren filtspets, 5-9 mm. 26-675-1 Svart ..... 11:-  
 26-675-3 Röd ..... 11:-  
 26-675-5 Blå ..... 11:-

**Whiteboard-penna**. Spets 5 mm med rundad topp. Sats med 4 pennor: blå, röd, svart och grön. 26-676 ..... 16:-

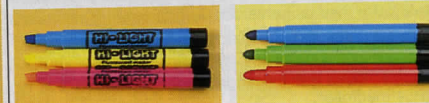

**Överstrykningspenna** med sned skuren spets bredd 5 mm. Sats med 6 st: 2 gula, orange, rosa, grön och blå. 26-677 ..... 18:-

**"Blädderblockspenna"**. Vattenbaserat bläck för sugande underlag t.ex. papper och kartong. Spets 5 mm, rundad topp. 8 färger/set: svart, brun, blå, grön, röd, rosa, orange och gul. 26-678 ..... 16:-



**KÖPINFORMATION SE SID 312**

**Dubbelspetspennor** med grov/smäl spets i vardera ände. Vattenbaserat bläck. 10 färger/set. 26-680 ..... 21:-



**Kalligrafpennor**. Snedskuren mejslad spets för skön-skrift med varierande linjebredd och färgläggning. Vattenbaserat bläck. 10 färger/set. 26-679 ..... 21:-



**Rollerpenna**, 4 st, i tuffa färger med blått bläck. Levereras i etui. 26-790 ..... 23:-



**Fingerpennan**, kulspetspennan, som träs på pekfingeret och som ger ett nytt avspänt penngrepp. För alla som har svårt att hålla en vanlig penna eller lider av darrhänhet och skrivkramp. Skriver 2000 m med blått bläck. 3 st av olika storlek i sats. 26-800 ..... 49:-

C4 = 1/4 A4 ..... 229 x 324 mm  
 C5 = 1/2 A4 ..... 229 x 162 mm  
 C6 = 1/4 A4 ..... 114 x 162 mm  
 E65 = 3-vikt A4 ..... 110 x 220 mm

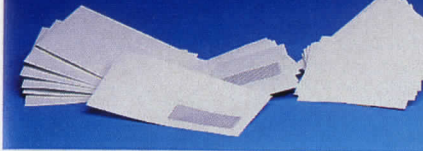

**Fönsterkuvert** E65 med fönster H2 vita 50/förp. Fönstret sitter 40 mm från nedkant. 28-524 ..... 27:-

**Fönsterkuvert** C6 med fönster H3 vita. Fönstret sitter 15 mm från nedkant. 15/förp. 28-527 ..... 11:-

**Kuvert** C5 162 x 229 mm vita el. bruna 100/förp. 28-528 ..... 56:-

28-530 C5 dito bruna 15/förp. .... 11:-  
 28-531 C4 229 x 324 mm vita el. bruna 50/förp. .... 56:-  
 28-532 C4 dito vita 5/förp. .... 11:-

**Kuvert**, 3-vikt A4, vita. 50 st/forp. 28-523 ..... 26:-

**Kuvert**, 1/1 A4, bruna. 7 st/forp. 28-533 ..... 12:-

**Kuvert**, 1/2 A4, vita. 10 st/forp. 28-529 ..... 12:-

**Kuvert**, 1/4 A4, vita. 100 st/forp. 28-526 ..... 23:-



**Brevpapper** inkl. kuvert i 100% oblekt miljöpapper. Innehåller 15 skrivpapper och kuvert. Begränsat parti. 28-578 ..... 19:-



**Postblock**, 50 ark linjerat fint brevpapper. Storlek 21 x 29 cm. 28-313 ..... 19:-

**Kuvert**. Vita, litograferade på insidan. Storlek (C6) 11,4 x 16,2 cm. Passar A4. 50 kuvert i kartongmapp. 28-311 ..... 15:-

**Kvittensblock**, A5 50 blad. 28-546 ..... 18:-

**Hushålls-kassabok** med datum, textkolumn, inkomster - utgifter och diverse. 28-743 ..... 13:-

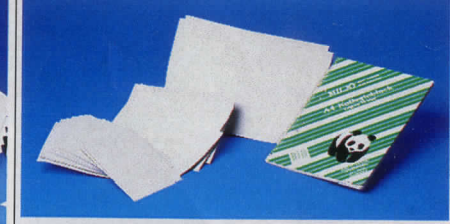

**Miljökuvert**, 100% oblekt returpapper 28-537 C6 114 x 162 mm, grå 40/förp. .... 13:-  
 28-538 C5 162 x 229 mm, grå 10/förp. .... 11:-  
 28-539 C5 dito, grå 100/förp. .... 58:-  
 28-540 C4 229 x 324 mm, grå 5/förp. .... 11:-  
 28-541 C4 dito, grå 50/förp. .... 58:-

**Kollegieblock miljö** med spiralrygg. 28-542 A4, 70 blad linjerat ..... 11:-  
 28-543 dito rutat ..... 11:-

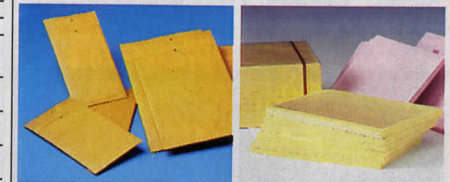

**Jiffypåse** 120 x 250 mm 10/förp. 28-534 ..... 25:-  
 28-535 dito 180 x 300 mm 10/förp. .... 38:-  
 28-536 dito 255 x 410 mm 10/förp. .... 47:-

**Notis** självhäftande, som kan fästas nästan var som helst, tas bort, flyttas och fästas igen. Varje block innehåller 48 blad. Förp. 10 block. Färg gul eller rosa, ange färg. Nr Mått Pris/förp. 28-570 70 x 76 ..... 34:-  
 28-571 105 x 76 ..... 46:-

**Fjäderbrevväg**. Kapacitet 250 g. Metallmekanismen inkapslad i plast. Skalar och visare skyddade. Enkel nollställning med hjälp av rörlig skala. Vågplatta 56 x 72 mm. Färg vit. 34-3029 ..... 98:-



**Inbjudningskort**, "gör-det-självkort". 10 st dubbelvikt, uttryckta kort med kuvert. Storlek 110 x 165 mm. 36-710 Liggande ..... 21:-  
 36-711 Stående ..... 21:-

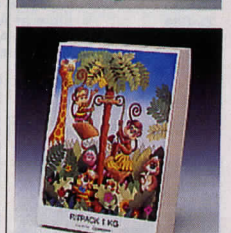

**Ritpack** innehåller 1 kg ritpapper A4. Oumbärligt i skolan, fritids, lekis och hemmet. 28-579 ..... 29:-



**Pärm** med tygöverklädd trärygg. En klassiker! Finns i röd, blå, grön, brun, gul och vinröd. **Ange färg.**  
38-306 ..... 21:-  
**Pärm** av pressad kartong, i A4 format och med ringmekanism. Röd, grön, blå eller svart. **Ange färg.**  
38-318 ..... 10:-

**Aktmapp, kopiesäker, halkfri polypropylen.** Öppen över- och långsida. A4  
28-686 10/fp ..... 12:-  
28-687 100/fp ..... 83:-



**Kollegieblock, 80 blad.**  
Nr Pr st 10 st  
28-629 A4 Rutat 13:- 105:-  
28-630 A4 Linjerat 13:- 105:-  
28-320 A5 Rutat 10:- 98:-  
28-319 A5 Linjerat 10:- 98:-

**Telefonblock, 5-delat 125 x 245 mm.**  
28-639 ..... 5:-

**Kollegieblock, 1/2 stående A4, 100 blad.**  
28-544 ..... 19:-

**Anteckningsblock, kantlimmad kortsida. 60 g papper 100 blad.**  
Nr Pr st 10 st  
28-631 Rutat A4 hålade 11:- 94:-  
28-632 Rutat A5 9:- 76:-  
28-633 Rutat A6 6:- 51:-  
28-634 Linjerat A4 hålade 11:- 94:-  
28-635 Linjerat A5 9:- 76:-  
28-636 Linjerat A6 6:- 51:-



**Bokstöd av rödfärg. plast.** Höjd 13 cm. Bredd 11 cm.  
Nr Pr par 5 par  
34-1611 15:- 67:-  
**Bokstöd stor modell.** Höjd 17 cm. Bredd 16 cm.  
Nr Pr par 5 par  
34-1616 26:- 110:-



**Tidskriftsamlare för A4.** Mått 300 x 245 x 90 mm.  
Förp. 10 st  
38-583 ..... 76:-

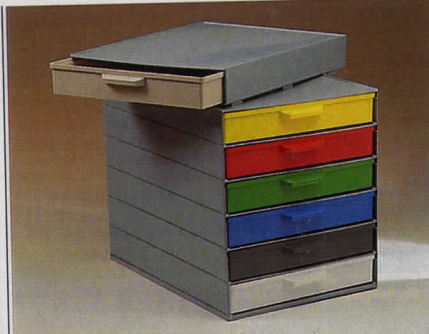

**Förvaringsmodul** i slagfast polystyrolplast. Ett helt byggbart system består av 6 ramar, 6 lådor och 1 bottenplatta. Kan även köpas i delar och monteras helt efter egna önskemål. Mått hel modul enl. ovan B x D x H 266 x 365 x 305 mm. Användbart för dokument, blanketter, ritningar eller andra papper som man ej vill hälslä. Färger enl. foto. 249:-

**Ram till ovanstående.** Använd 1 st/låda. Grå.  
40-4401 ..... 15:-

**Låda för dito.** Innermått 340 x 250 x 40 mm. Finns i nedanstående färger.

40-4402 Vit ..... 29:-  
40-4403 Gul ..... 29:-  
40-4404 Röd ..... 29:-  
40-4405 Grön ..... 29:-  
40-4406 Blå ..... 29:-  
40-4407 Grå ..... 29:-

**Bottenplatta för dito.** Använd 1 st/modul. Grå.  
30-4408 ..... 20:-

**Etiketthållare.**  
20-4409 ..... 5:-

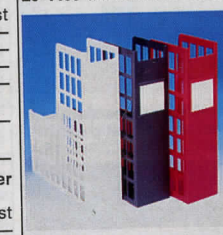

**Tidskriftsamlare C4** i vit, svart eller röd plast. 240 x 80 x 320 mm. **Ange färg.**  
34-1158 ..... 25:-

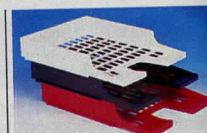

**Brevkorg** av plast. Storl. 340 x 255 x 55 mm. Stapelbar. Vit, svart eller röd. **Ange färg.**  
34-1157 ..... 24:-



**Kläm-mapp** av polypropylen med ryggklämma. Rymmer ca. 30 ark A4. Stark och representativ. Grå eller transparent. **Ange färg.**  
26-778 ..... 10:-

**Plastmapp** med gummi-band, A4. Färger: transparent, gul, röd, blå och vit.  
28-744 ..... 7:-

**Hemarkiv** i en snygg hårdpappväska med 20 fack. Läsbart snäpplås. En perfekt hjälp för hemkontoret.  
40-4297 ..... 89:-

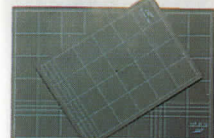

**Skärunderlägg** av "självläkande" plastmaterial med rut- och skalindelning.  
Nr Storlek Pris  
36-371 45 x 30 cm 93:-



**Pappersklämmare** av plåt med kraftig stål fjäder.  
Nr Bredd Pr förp.  
26-77 21 mm 10-förp. 16:-  
26-78 64 mm 3-förp. 16:-  
26-79 77 mm 2-förp. 16:-

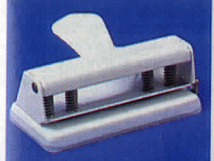

**Hälslag** i plåt. Hel tryckplatta, inställning av olika arkstorlekar. Vit eller svart. **Ange färg.**  
36-720 ..... 52:-

**Gummisnoddar.** Sortiment om 100 st.  
Nr Pr st 10 st  
26-509 5:- 40:-

**Retuscheringsfärg, miljövänligt.** Innehåller varken trikloretan eller något annat klorinerat lösningsmedel. Specialmedel för korrigering av maskinskrivna, handskrivna, faxade eller kopierade texter. Kräver ingen förtunning. Flaska 20 ml.  
36-709 ..... 8:-

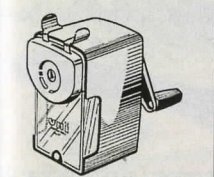

**Pennformerare** med automatisk matning och stopp. Med skruvning för fastsättning vid bord. Höjd 10 cm.  
36-419 ..... 79:-



**Gem** av plastöverdragen tråd i sorterade färger. Längd 28 mm. I ask med 150 st.  
26-80 ..... 8:-  
**Gem** som föreg. i sorterade storlekar: 28, 33 och 50 mm längd. I fackindlad ask med 125 st sorterade.  
26-81 ..... 11:-



**Stift** - för anslagstavlan, osorterade färger. Lev. 100 st i plastask.  
26-537 ..... 18:-



**Magnetklämma** av metall med kraftig magnet. Storl. 37 x 45 mm.  
Nr Pr st 10 st  
35-91 7:- 55:-



**Stolklädsel STINGO.** Fem minuter och en sliten kontorsstol är som ny! Passar stolar med fri sits och ryggstöd. Fästes med dragsko och kardborrband. Lätta att ta av och tvätta i maskin. Sydda i slitstark elastisk frotteväv med 50/50% bomull-polyester. Finns i följande färger: röd, blå, grön och brun.  
36-125 ..... 169:-



**Elektronisk märkmaskin DYMO 4000.** Texten skrivs in på ett tangentbord som har 158 tecken och symboler. Ett displayfönster visar texten och vilka funktioner som är valda. Understrykning, löpande numrering, tvåradig utskrift, inramning, upprepad utskrift och frasminne (lagra text som ofta används) är exempel exempel på funktioner i Dymo 4000. Drivs med 5 st batterier typ R14 eller nätadapter. Det finns 7 textstorlekar och 3 textstilar att välja mellan. Märkbanden är 12 mm och finns i 10 olika färger. Vikt: 670 g, storlek: 270 x 104 x 65 mm.  
36-793 ..... 1695:-

**Tillbehör till Dymo 4000.**  
36-794 Nätadapter ..... 239:-  
26-795 Extra knivblad ..... 29:-  
36-796 Extra typsnittskasset (Times Roman) ..... 385:-

**Märkband Dymo 4000,** bredd: 12 mm, längd: 7,5 m.  
Nr Text Bakgrund  
36-797-1 Svart Klar  
36-797-2 Blå Klar  
36-797-3 Röd Klar  
36-797-4 Svart Vit  
36-797-5 Blå Vit  
36-797-6 Röd Vit  
36-797-7 Svart Blå  
36-797-8 Svart Röd  
36-797-9 Svart Gul  
36-797-10 Svart Grön  
Pr/st 125:-



**Präglingsapparat DYMO 1765 de LUXE.** Två präglingskivor medföljer med olika stilhöjder. Både 6 mm och 9 mm breda band passar. En rulle märkband av vardera medföljer.  
36-487 ..... 298:-

**Präglingsapparat DYMO YET 1855,** lämplig för hembruk. Bandbredd 9 mm.  
36-593 ..... 110:-

**Märkband, 6 mm breda** och passar DYMO. Finns i följande färger: svart, röd, blå, gul, guld. 3 m rulle.  
26-473 ..... 21:-

**Märkband, 9 mm breda** och passar DYMO. Finns i följande färger: röd, grön, blå, gul, svart. 3 m rulle.  
26-474 ..... 26:-

**Häftapparat** av lackerad plåt. Motplattan vändbar för såväl nit- som nålhäftning med klammer 26/6. Längd 15 cm. Vit eller svart.  
36-300 ..... 29:-  
**Häftklammer** passande de vanligaste häftapparaterna. 5000 st per ask.  
36-459 Typ "26/6" Per ask 10:-  
**Häftklammer, Små klammer nr 10.** 1000-ask.  
26-434 ..... 5:-



**Häftång Rapid 1.** Häftång för förslutning av småförpackningar. Nit- och nålhäftning. Gadplup: 55 mm; längd: 170 mm. Laddar 210 klammer (26/6 = 36-459).  
36-798 ..... 129:-



**Häftång Rapid 1.** Häftång för förslutning av småförpackningar. Nit- och nålhäftning. Gadplup: 55 mm; längd: 170 mm. Laddar 210 klammer (26/6 = 36-459).  
36-798 ..... 129:-

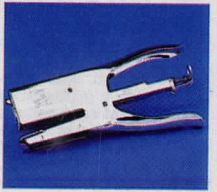



**Dokumentskåp**, dubbelväggt, ytter- och innervägg av stålplåt. Mellanskiktet är 30 mm och fyllt med ej brännbar isolering. Dörren är försedd med brandfäls. Dörren regleras med 2 alt. 3 kraftiga låsregler. Ej kombinationslås. Varje skåp levereras med två hyllor. Skåpet är testat och godkänt enl. tysk VDMA 24992 norm (testet t.o.m. tuffare än vad Statens Provningsanstalt kräver). Yttermått H x B x D 41 x 46 x 39 cm, inermått 35 x 40 x 30 cm. Vikt 43 kg.  
40-4475 ..... 1995:—

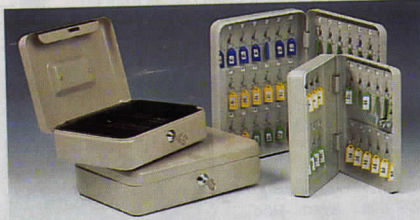

**Kassaskrin** i helpressad epoxylackerad stålplåt med mjukt rundade hörn och kanter. Försänkt handtag. Cylinderlås med 2 nycklar, myntinsats med 5 fack. Mått: 234 x 183 x 83 mm.  
34-3421 ..... 149:—

**Kassaskrin** lika ovan men med måtten 290 x 208 x 83 mm.  
34-3422 ..... 189:—

**Nyckelskåp** i ljusbeige epoxylackerad stålplåt med mjukt rundade hörn. Levereras med cylinderlås och två nycklar, register samt nyckelbrickor. Finns i två storlekar med plat för 24 alt. 40 nycklar.  
34-3423 240 x 190 mm ..... 189:—  
34-3424 300 x 210 mm ..... 249:—



**Privatfack**. Ett litet "bankfack" för pengar smycken och annat personligt som man önskar ha bakom lås i hemmet, husvagnen, på arbetsplatsen etc. Av lackerad stålplåt med cylinderlås och 2 nycklar. Lätt att sätta fast och kan bara tagas loss upplåst. Storl. 285 x 185 x 60 mm. Vikt 1,7 kg.  
34-855 ..... 279:—

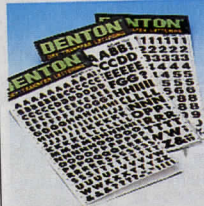

**Gnuggbokstäver** i 6 eller 10 mm höjd.  
Nr 26-320 6 mm  
Nr 26-321 10 mm  
Pr st 8:— 10 st 64:—

**Gnuggsiffror**  
Nr 26-322 6 mm  
Nr 26-323 10 mm  
Nr 26-324 10 mm  
Pr st 8:— 10 st 64:—



**Kontors och Hushållstejp**. Två rullar bredd 15 mm. Längd 10 m. Tejphållare medföljer.  
36-158 ..... 15:—

**Glasklar åldersbeständig tejp**. Godkänd av Riksarkivet. Bredd 12 mm. Längd 66 m. Passande tejphållare 36-134.  
36-159 ..... 17:—

**Dubbelhäftande skumplasttejp** för ögonblicklig permanent montering av el-komponenter, skyltar, termometrar m.m. Bredd 19 mm. Längd 2,5 m.  
36-160 ..... 23:—

**Bandningstejp**. Glasfiberarmerad tejp för buntning och förstärkning av tyngre gods. Kan i många fall ersätta järnband. Bredd 12 mm. Längd 50 m.  
26-411 ..... 15:—

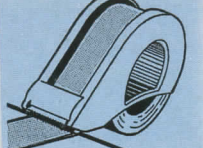

**Tejphållare** av kraftig plast med tryckrulle och arvrivare för förpackningstejp. Miljövänlig. Storlek ca 17 x 12 x 6 cm.  
Nr För tejpbredd Pris  
36-134 25 mm 52:—  
36-112 38 mm 59:—  
36-113 50 mm 62:—

**Förpackningstejp**, av transparent seg plasttejp. Med starkt häftämne. 66 m pr rulle.  
Nr Bredd st 10 st  
36-135 25 mm 12:— 96:—  
36-115 38 mm 14:— 112:—  
36-116 50 mm 16:— 128:—

**Matt-tejp**. Dubbelhäftande kraftig textiltejp för skarvning och fixering av mattor, uppsättning av skyltar m.m. Längd 5 m. Bredd 50 mm.  
36-114 ..... 15:—



**Mjuk PVC-tejp**, bra häftförmåga och fina töjningsegenskaper. 25 mm x 20 m.  
22-3727 ..... Pris/3 rullar 32:—

**Vävtejp**. En smidig och följbar bomullsvävtejp. Användes för lindning av hockeyklubbor samt fingerskydd, 24 mm x 25 m.  
22-3728 ..... Pris/rulle 32:—

**Grepptejp**. En gasväv med häftämne som gör att den häfter mot egen rygg. Förebygger uppkomst av handsvevt. Lämplig för klubbor, rackets och handverktyg. 25 mm x 25 m.  
22-3729 ..... Pris/rulle 32:—

**Isolertejp** för lindning av klubbblad och klubbaskaft. 19 mm x 25 m. Svart.  
22-3731 ..... Pris/rulle 32:—



**Tryckstiftpenna** med 3 stiftbredder i samma penna: 0,3 - 0,5 - 0,7 mm. Välj stiftbredd med en vridning, mata fram stift med en tryckning. Kropp och mekanismer i metall.  
26-682 ..... 198:—  
26-683 Stift 0,3 mm HB (16 st) 11:—  
26-175 Stift 0,5 mm HB (10 st) 6:—  
26-684 Stift 0,7 mm HB (16 st) 10:—

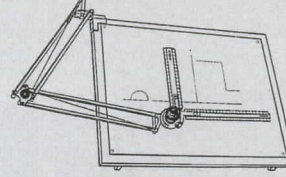

**Ritapparat** täcker format A 2, 63 x 47 cm. Apparaten har kraftig klämma med skruvsystem för fastsättning på ritbord. Alla metalldelarna förnicklade eller frostlackerade i grågrön färgnyans. Ypperligt instrument med perfekt avbalansering. Linjallängder: 20 och 30 cm. Automatisk inställning och läsning för var 15:e grad. Mellanlägen läses manuellt. Utan bord.  
36-55 ..... 698:—

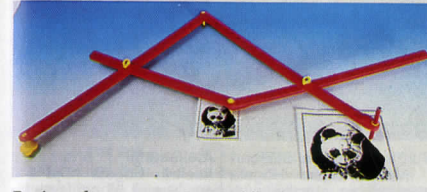

**Pantograf**, en apparat av stabilt plastmaterial, med 50 cm långa skenor. Stabila ledbeslag. Förstorings- och förminskningsgrader mellan 1 och 10 ggr. Även mellanlägen.  
36-44 ..... 189:—

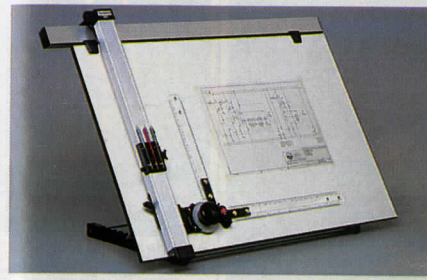

**Ritustruering TECNOSTYL STUDIO A1**, professionellt ritbord för ritningar upp till A1-format. Ritbräde 65 x 95 cm med ställbar lutningsstöd (9 lägen). Ständig ritapparat med hög precision. Motiviktssystem för rithuvudet, fasta 15°-lägen, omställbar nolla, linjeringsmekanism samt flyttbar pennhållare och uppfällbart rithuvud.  
46-625 ..... 3495:—



**Tuschritpennor MG 1** för yrkesbruk. Set med 4 pennor med stålörspetsar för ritpapper. ISO-Norm bredder 0,18-0,25-0,35-0,50 mm. Inklusive tusch, stiftpenna 0,5 mm, reservstift, radér och passarlådestycke i förvaringsbox.  
36-685 ..... 529:—



**Alla i butik och på kontor behöver en... DATA-LINJAL**. Förutom som linjal är den till omväxling hjälp vid läsning av datalistor. En rad i taget syns tydligt och avgränsad.  
26-138 Längd 30 cm ..... 15:—  
26-139 Längd 36 cm ..... 19:—

**Reduktionsskala** ("skalsticket"). Vit plast med 6 skalor och färgade hållkärl, längd: 30 cm.  
26-773 Skalar 1:100-200-250-300-400-500 45:—  
26-774 Skalar 1:20-25-50-75-100-125 45:—

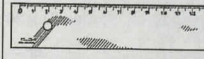

**Linjal**, av hård glasklar plast med fasad kant och gradering i mm. Praktiska och hållbara.  
Nr Längd Pr st 10 st  
26-206 20 cm 5:— 35:—  
26-207 30 cm 7:— 49:—  
26-244 50 cm 11:— 93:—

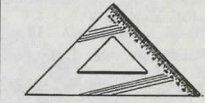

**Vinkel**, av glasklar plast.  
45-GRADERS  
26-180 Längd 15 cm 6:—  
26-181 Längd 20 cm 7:—

60-GRADERS  
26-177 Längd 20 cm 6:—  
26-178 Längd 25 cm 7:—



**Kurvlinjal**. Böjbar och står kvar i inställt läge. Graderad i mm, längd 40 cm.  
26-765 ..... 29:—

**Textschabloner**, dubbla, användbara för såväl blyerts som tusch. Sats m. två dubbla schabloner stora och lilla alfabetet i rak stil samt siffror.  
Nr Stilhöjd Pris  
26-103 3 mm 25:—  
26-105 5 mm 25:—  
26-107 7 mm 36:—  
26-109 10 mm 36:—

**Passare** av glasfiberarmerad plast. Spets av stål samt 20-3019 med blyerts-spets, 20-3020 med blyerts-penna.  
20-3019 ..... 10:—  
20-3020 ..... 12:—

**Cirkelmall**, grön transparent med 45 cirklar i diameter 1 - 36 mm. Vändbar med tuschkanter på ena sidan. Mått: 13 x 26 cm.  
26-772 ..... 45:—

**Textmall** för vacker textning på inbjudningskort, skyltar m.m. Texthöjd 20 mm. Tonad platt, mått: 15 x 25 cm. Med versaler, gemena och siffror.  
26-769 Texttyp "Old English" gotisk stil 25:—  
26-770 Texttyp "Italic" kursiv stil 21:—

**Rit-set** med 4 delar av transparent plast. Linjal: 30 cm tvärgraderad, vinklar: 45°/25 cm och 60°/29 cm samt gradsiv: 180°/13 cm.  
26-771 ..... 25:—



**Ritset** innehåller skolpassare med kugghjulstyrning i metall, längd 115 mm, fjäderpassare utan knäled, längd 90 mm, stiftbub med två blyertsspetsar (2 mm) och en nål. Dessutom två tuschinsatser med förlängningsskaft. Lev. i hårdplastetu.  
36-557 ..... 49:—



**Palett** av plast med 7 färgskålar och 3 blandfat. Storl. 22 x 33 cm. 36-46 ..... 19:—  
**Palett** av trä i storlek 37 x 27 cm. 37-493 ..... 23:—  
**Artistskrin** av trä med tre fack. Storl. 41 x 29 x 8 cm. 37-494 ..... 198:—

**Batteri VARTA alkal. LR6 32-2214 4-pack 22:50**



**Bild och fotoram** av plast. Komplet med glas och bakstycke, förberett med upphängningshål. Finns i 4 storlekar och färger.  
**Vit.**  
 Nr Storl.cm Pris  
 36-727-1 13 x 18 29:—  
 36-727-2 15 x 20 29:—  
 36-727-3 18 x 24 36:—  
 36-727-4 30 x 40 59:—

**Svart.**  
 Nr Storl.cm Pris  
 36-728-1 13 x 18 29:—  
 36-728-2 15 x 20 29:—  
 36-728-3 18 x 24 36:—  
 36-728-4 30 x 40 59:—

**Guld.**  
 Nr Storl.cm Pris  
 36-729-1 13 x 18 29:—  
 36-729-2 15 x 20 29:—  
 36-729-3 18 x 24 36:—  
 36-729-4 30 x 40 59:—

**Ädelträ, mönstrad.**  
 Nr Storl.cm Pris  
 36-730-1 13 x 18 29:—  
 36-730-2 15 x 20 29:—  
 36-730-3 18 x 24 36:—  
 36-730-4 30 x 40 59:—

**Avrivnings-palett** med 35 ark vaxat papper för engångsbruk. Storlek 21 x 30 cm. 36-237 ..... 38:—  
**Palettkopp** med klämfäste. Nr 26-235 enkel 11:—  
 26-238 dubbel 19:—



**Bild- & fotohållare** av reflexfritt glas med slipade kanter. Ljusgrå passepartout. Komplet med bakstycke och upphängningsanordning.

Nr Storl.cm Pris  
 36-54 10 x 15 14:—  
 36-68 13 x 18 16:—  
 36-69 18 x 24 22:—  
 36-70 20 x 28 25:—  
 Nr Storl.cm Pris  
 36-71 24 x 30 28:—  
 36-72 30 x 40 39:—  
 46-73 40 x 50 64:—  
 46-74 50 x 60 95:—



**Målarkniv**, böjd, används i s.k. vått måleri för paståsa (tjocka) relieffeffekter. 26-801 ..... 27:—  
 26-802 ..... 27:—  
 26-803 ..... 27:—  
 26-804 ..... 27:—

**Palettkniv**. Används för att blanda färg på paletter. 26-157 ..... 27:—  
 26-805 ..... 27:—



**Staffli** av rödbok. Ställbart i många lägen. Högsta höjd 185 cm, största tavelhöjd 75 cm. Längd ihopfällt 85 cm. Vikt 1,5 kg. 46-166 ..... 229:—  
**Ateljestafl** i brunbetsat ädelträ. Högsta höjd 248 cm. Bredd 55 cm. Största dukmått höjd 126 cm. Vikt 9,5 kg. 47-495 ..... 1065:—



**Bordsstafl** av rödbok. Ateljemodell. Lutningsinställning. Höjd 75 cm. 46-148 ..... 250:—  
**Bordsstafl** av rödbok. Högsta höjd 46 cm. Bredd 40 cm. Högsta dukhöjd 64 cm. 46-147 ..... 145:—



**Staffli** i eloxerad aluminium med snabbbläsning. Högsta höjd 160 cm, största tavelhöjd 73 cm. Längd ihopfällt 54 cm. 46-688 ..... 285:—  
**Stativväska** till ovanstående staffli. Se sid 252. 26-157 ..... 27:—  
 47-929 ..... 78:—



**Staffli** i eloxerad aluminium med snabbbläsning. Högsta höjd 160 cm, största tavelhöjd 73 cm. Längd ihopfällt 54 cm. 46-688 ..... 285:—  
**Stativväska** till ovanstående staffli. Se sid 252. 26-157 ..... 27:—  
 47-929 ..... 78:—



**Skissblock** med spiral, 80 g skisspapper, 50 blad. Omslag i linnepressad kartong.  
 Nr Storlek Pris  
 36-782 160 x 240 mm ..... 15:—  
 36-783 A4 ..... 16:—  
 36-784 A3 ..... 35:—

**Ritblock** med spiral, 140 g matt ritpapper, 40 blad. Omslag i linnepressad kartong.  
 Nr Storlek Pris  
 36-779 160 x 240 mm ..... 16:—  
 36-780 A4 ..... 18:—  
 36-781 A3 ..... 49:—

**Akvarellblock** 20 ark prima träfritt 180 g:s akvarellpapper kantlimmade på hård pappskiva.  
 36-94 Format A 5 ..... 15:—  
 36-95 Format A 4 ..... 25:—  
 36-96 Format A 3 ..... 48:—

**Akvarellblock**, bomullspapper, 200 g mellangrått. Lumphaltigt, d.v.s. framställt av 100 % bomull. 20 blad i högsta kvalitet.  
 Nr Storlek Pris  
 36-785 A4 ..... 49:—  
 36-786 A3 ..... 93:—

**KÖPINFORMATION SE SID 312**



**BLADGULD**

**Bladguld** av 22 karat guld (ljust). I böcker om 25 blad i storlek 83 x 83 mm. 21-159 ..... 250:—

**Bladguld** av 23 karat guld (mörkt). Dukat dubbelguld. Förp. som föregående. 21-169 ..... 290:—

**Bladguld**, s.k. transportguld 22 karat för utomhusbruk på vaxat papper. Storl. och förp. som föregående. 21-298 ..... 270:—

**Guldgrund**. 75 ml. 21-172 ..... 69:—  
**Guldläggare**, bredd 48 mm. 21-173 ..... 60:—

**BLADSILVER**

**Bladsilver** av äkta silver 1000/1000. Böcker om 25 blad i storlek 95 x 95 mm. 21-278 ..... 78:—

**45:—**

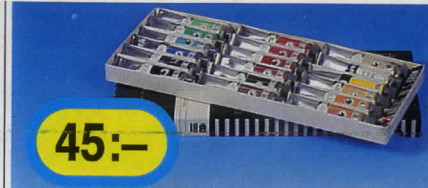

**Oljefärger** 18 st oljefärger för artiständamål. Varje tub innehåller ca 10 cm<sup>3</sup>. Förpackningens storlek 27 x 11 cm. För artister likvärd som för hemmamålare. Torkmedium 26-97 rekommenderas. 36-303 ..... 45:—



**19:—**

**Färgkritor**. 24 st fettfärgkritor. Icke giftiga. Kritorns längd är 9 cm. 26-508 ..... 19:—



**29:—**

**Posterfärg**. 12 st tuber med posterfärg. Användbara till reklamskyltar såväl som till lek och artiständamål. Färgen torkar snabbt och ger matt yta. Vattenlöslig. Varje tub innehåller 12 cc. Icke giftig. 26-507 ..... 29:—



**Pennsortiment DERWENT** för bylertsteckning. 12 olika hårdhetsgrader från 6B till 4H. I plåtask. 26-435 ..... 52:—

**Akvarellfärgpennor DERWENT** i sortimentask av plåt, 20 x 18 cm med 24 kulörer. Vattenlösliga. 26-430 ..... 110:—

**Pennsats DERWENT** med 3 bylertsskisspennor: hård, medium och mjuk av typ timmermanspenna. 26-76 ..... 17:—



**Penselsats Akvarell.** Ett sortiment med 12 st olika naturhårspenslar avsedda för målning med akvarellfärger och därmed jämförbara material. Penslarna har en längd på 18–22 cm. Storlekar 01–12. 26-504 ..... 35:—

**Penselsats Proffs** bestående av 12 st penslar av prima naturborst. Flat förnicklad hylsa. Skaflet är av klarlackerat trä. Längd 28–34 cm. (Penselbredd 4–22 mm.) 26-506 ..... 56:—

**Penselsats Artist** bestående av 9 st penslar av prima naturborst. Flat, förnicklad hylsa. Skaflet är svartlackerat. Längd 19–27 cm. Storlekar 0–16 (=penselbredd 3–15 mm). 26-505 ..... 39:—

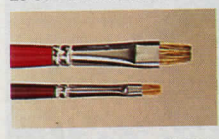

**Artistpensel Nr 26-231,** flat, med nötornhår, och lack. skaft, längd ca 30 cm. Storlek/pr st.



**Streckpensel 26-227,** flat, i bleckhylsa m. vitt skaft, ca 30 cm. Svinborst.

2	4	6	8
17:—	19:—	23:—	30:—
10	12		
36:—	45:—		

2	4	6	8
4:50	5:—	5:50	6:—
10	12	16	20
6:50	7:50	11:—	17:—



**Akvarellpensel, rund de-lux.** Ett sortiment med 9 st penslar i mjukt naturhår avsedda främst för målning med akvarell- och posterfärger. Längd 28-33 cm. Storlekar 0-16. Diameter penselhal 4-11 mm. 26-703 ..... 110:—



**Artistpensel, flat de-lux** bestående av 7 st penslar av prima naturborst. Borsten är behandlad i spetsen så att den hålls samman - inte spretar. Längd 28 - 34 cm. Storlekar 0-12. Diameter penselhal 6-20 mm. 26-704 ..... 110:—



**Artistpensel, rund de-lux.** Likt ovanstående men rund. Storlek 0 - 12. Diameter penselhal 2-14 mm. 26-705 ..... 110:—

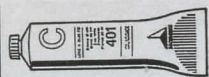

**Blandvitt.** Zinkvitt i stor tub 150 ml. Oljefärg. 26-93 ..... 75:—

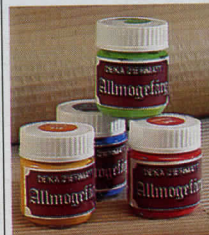

**Allmoge-färg,** miljövänlig vattenbaserad färg. För-tunnas med vatten. Fäster på trä, papper, sten, lera och metall. Sidenmatt yta. Utmärkt till våra trävita ramar. 45 ml.

31-209-1	Svart
31-209-2	Vit
31-209-4	Grön
31-209-12	Guld
31-209-14	Silver
31-209-15	Lila
31-209-134	Klarröd
31-209-136	Vinröd
31-209-137	Karminröd
31-209-139	Julröd
31-209-141	Turkos
31-209-143	Ljusgrön
31-209-146	Olivgrön
31-209-151	Ljusblå
31-209-153	Klarblå
31-209-154	Dalablå
31-209-157	Ultramarin
31-209-172	Sienna
31-209-176	Ockerbrun
31-209-177	Bränd umbra
31-209-191	Citrongul
31-209-196	Guldgul

Pris/st 22:—



**Mårdhårspensel** av hög kvalitet.

Nr	Storlek	Pris
26-750	00	16:—
26-751	0	17:—
26-752	1	19:—
26-753	2	23:—
26-754	3	29:—
26-755	4	36:—
26-756	5	44:—



**Akvarellfärger** i tub. Innehåller 7,5 ml, 12 kulörer. Levereras i plastlåda. 36-749 ..... 149:—



**Tork-medium** i plastflaska å 75 ml. Barnsäker förslutning. 26-97 ..... 27:—

**Balsamterpentin** i flaska.

Nr	Storl.	Pris
26-232	125 ml.	20:—
36-236	500 ml.	44:—

**Rå linolja** flaska 150 ml. 26-233 ..... 21:—

**Kokt linolja,** 150 ml. 26-237 ..... 18:—



**Målarlåda** med MAIMERI Classico oljefärger. Lådan innehåller 12 x 20 ml färg = Primary röd, Vermillion ljusröd, ljusocker brun, Primary gul, ljusgrön, Viridian grön, Primary blå, Ultra marinblå, Violet Lake, obränd umbra brun, bränd terra brun, elfenbensvart och desutom 60 ml zinkvit. Ingår även ritkol, palett, 2 penslar, palettkopp med klämfäste och thinner medium. 36-673 ..... 289:—



**Målarlåda** med Maimeri Brera akrylfärger. Lådan innehåller 12 x 20 ml färgtuber, 1 x 60 ml vit, 40 ml medium, 1 paket ritkol, 2 st oxhårspenslar med kort skaft och pastalett. 36-806 ..... 315:—



**Akvarell-låda, "Våga måla akvarell"**. Låda av lackerad plåt med 10 st studie-akvarellfärger i 1/2-kopp. 36-169 ..... 186:—

**Kursbok** till "Våga måla akvarell", med 12 st akvarell-papper utan motiv i mapp. 28-520 ..... 98:—



**Akvarellfärg,** artistkvalitet i 1,5 ml kuber, passar ovanstående låda. Följande färger ingår i 36-169 och kan köpas som refill enl. nedan.

Nr	Färg	Pr/st	6 st
26-719-1	Cadmium gul	20:—	96:—
26-719-2	Ockra gul	17:—	82:—
26-719-3	Bränd umbra	17:—	82:—
26-719-4	Bränd sienna	17:—	82:—
26-719-5	Cadmium röd	30:—	144:—
26-719-6	Alizarin Carmine röd	20:—	96:—
26-719-7	Ultra marin	20:—	96:—
26-719-8	Kobolt blå	23:—	110:—
26-719-9	Payne's grå	17:—	82:—
26-719-10	Viridian grön	20:—	96:—



**Målarlåda** av stadig hårdplast med fackindelning. Storlek 40 x 30 x 10 cm. Utrustad med palett, palett-kniv, 3 olika penslar, ritkol och 14 olika akrylfärger i 60 ml tuber. 36-640 ..... 769:—

**Akrylsats** med 9 st olika akrylfärger i 60 ml tuber. För komplettering till ovanstående sats. 36-641 ..... 269:—

**Målarlåda** i storlek och utförande som ovan. Innehåller Classico oljefärger 12 x 20 ml, palett, 3 penslar, ritkol, 2 palettkoppar, thinner, linolja, 2 tuber 60 ml zinkvit och titanium vit. 36-717 ..... 537:—



**Oljefärger, MAIMERI Classico,** artistkvalité. Lev. i tub 60 ml.

26-672 ..... Pr tub 29:—  
3-pack (samma färg) 69:—

- Nr RÖDA**
1. Alizarin, Mad. Lake Deep
  2. Vermillion ljus
  3. Engelsk röd
  4. Kadmium röd
  5. Karmin, Alizarin

- BRUNA**
7. Ljusocker, Ochre Night
  8. Bränd terra, Burnt Sienn.
  9. Bränd umbra
  10. Obränd umbra
  11. Van Dyckbrunt

- GULA**
12. Citrongul, Perm. Lemon
  13. Kadmiumgul, ljus
  14. Kadmiumgul, medel
  15. Kadmiumorange

- GRÖNA**
17. Viridiangrön
  18. Sap grön
  19. Smaragdgrön
  20. Grönjörd

- BLÅA**
21. Ultramarinblå
  22. Koboltblå
  23. Violet, Lake

**SVART**

24. Elfenbensvart

**VITT**

25. Titanvit

**Akrylfärg, MAIMERI Brera,** artistkvalité. Tub 60 ml. 26-674 ..... Pr tub 39:—  
3-pack (samma färg) 98:—

- Nr**
1. Titanvit
  2. Ljusgul, citron
  3. Orange, Brilliant
  4. Ljusröd, Naphthol
  7. Brun umbra
  9. Ljusocker, Ochre
  10. Karminröd, Crimson
  14. Sapgrön
  15. Ljusgrön
  18. Koboltblå
  19. Ultramarin
  23. Elfenbensvart

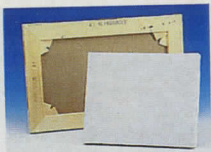

**Kilram med linneduk**, uppspänd. Tjocklek ram + duk 12 mm.  
Art.nr 36-57

F3 F4 F5 F6 F8  
29:- 32:- 35:- 41:- 49:-  
F10 F12 F15 F20 F40  
57:- 63:- 69:- 84:- 120:-

**Kilram** som ovan men i landskapsformat.  
Art.nr 36-58

L6 L8 L10 L12  
37:- 45:- 54:- 61:-  
L15 L20 L40  
67:- 79:- 123:-



**Kilram utan duk**. Levereras med kilar.  
Art.nr 36-14

F3 F4 F5 F6 F8  
16:- 19:- 21:- 23:- 25:-  
F10 F12 F15 F20 F40  
30:- 32:- 34:- 39:- 49:-

**Kilram utan duk**, som ovan men i land skapsformat.  
Art.nr 36-15

L6 L8 L10 L12 L15  
22:- 24:- 28:- 32:- 34:-  
L20 L40  
37:- 43:-

**TAVELMÅTT CM**

F0=15 x 10 F1=22 x 16  
F2=24 x 19 F3=27 x 22  
F4=33 x 24 F5=35 x 27  
F6=41 x 33 F8=46 x 38  
F10=55 x 46 F12=61 x 50  
F15=65 x 54 F20=73 x 60  
F40=100 x 81

A4=21 x 29,7 A3=29,7 x 42  
L6=41 x 27 L8=46 x 33  
L10=55 x 38 L12=61 x 46  
L15=65 x 50 L20=73 x 54  
L40=100 x 73

**Pannå Nr 36-11** för oljemålning, tillverkad av 4 mm hård masonit. Preparerad vit yta. Format och pris pr st:

F1 F2 F3 F4  
8:50 9:50 12:- 15:-  
F5 F6 F8 F10  
17:- 22:- 29:- 33:-

**Pannå Nr 36-10**, som föregående men landskapsformat.  
L6 L8 L10 L12  
22:- 29:- 33:- 41:-

**Dukpannå Nr 36-56**. Pappannå uppfordrad med preparerad målarduk. Format och pris pr st:

F0 F1 F2 F3  
11:- 13:- 14:- 15:-  
F4 F5 F6 F8  
17:- 22:- 28:- 35:-  
F10 F12  
45:- 53:-

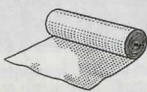

**Målarduk** i god hellinnekvalitet. Preparerad. Beställ decimeterlängd.  
Nr Bredd Pris/dm  
49-116 70 cm 7:-  
49-117 140 cm 13:-  
(Högst 10 m sammanhängande.)

**Målarduk**. Preparerad bomullsduk i god studie-kvalitet för både akryl- och oljemålning. I 1 m längd eller rulle om 10 m. Bredd 142 cm.  
49-138-1 1 m 57:-  
49-138-10 10 m/r 429:-



**Paspartout-skärare** med vändbart blad av tungstenstål. Ger ett rent 45° snitt. Lämplig för arbeten i papp, cellplast, balsaträ m.m.  
30-3070 ..... 187:-

**Reservblad** (vändbara) till 30-3070.  
20-3071 ..... Pr 5 st 79:-



**Universalspännare** ingår 7 lösa hörn mjöliggör fastspänning av 8-kantiga föremål. Lämplig för ramar, klockor, rattar.  
36-578 ..... 119:-

**Ramtejp**. Kraftpappers-tejp, lätt rivbar för hand, god draghållfasthet. Skrivbar. Användes för förslutning av ramar.  
22-3730 ..... 44:-

**Listbleck** för glasning och tavelinramning, 100-förpackning.  
26-156 ..... 28:-

**TAVELRAMAR**, trävita av slätt kvistrent trä. Ramarna levereras färdiga för hopsättning, med tillpassade hörn med skruvhål. Skruv medföljer. OBS! Nr 36-13 och 36-59 utan skruvhål. (Limmas eller spikas).



**Ram 36-60 och 36-61**. Tavelmått och pris pr ram:  
F4 F5 F6 F8 F10 F12 F15 F20 F40  
87:- 98:- 109:- 119:- 139:- 164:- 175:- 186:- 219:-

**Ram 36-20 och 36-21**.  
L6 L8 L10 L12 L15 L20 L40  
109:- 119:- 129:- 153:- 164:- 175:- 229:-



**Ram 36-62 och 36-63**. Tavelmått och pris pr ram:  
F2 F3 F4 F5 F6 F8 F10 F12 F15  
43:- 54:- 59:- 65:- 72:- 76:- 83:- 94:- 105:-

**Ram 36-22 och 36-23**.  
L6 L8 L10 L12 L15  
65:- 72:- 83:- 94:- 98:-



**Ram 36-13 och 36-59**. Tavelmått och pris pr ram:  
F1 F2 F3 F4 F5 F6 F8 F10 F12 A4 A3  
19:- 21:- 23:- 25:- 28:- 30:- 32:- 34:- 36:- 23:- 28:-

**Brunbetsade ramar**.  
Nr 36-64. Ramtyp 36-13 brunbetsad.  
Nr 36-66. Ramtyp 36-59 brunbetsad.  
Tavelmått och pris pr ram:  
F1 F2 F3 F4 F5 F6 F8 F10 F12 A4 A3  
21:- 23:- 27:- 28:- 30:- 32:- 34:- 38:- 43:- 23:- 32:-



**Plastglas Nr 36-26** för foto- och tavelinramning. En sida reflexfri, en sida blank. Vänd fram den sida som önskas.  
F1 F2 F3 F4 F5 F6 F8 F10 F12  
5:50 6:50 10:- 13:- 16:- 20:- 25:- 29:- 35:-

**Bakstycke Nr 36-48** av 3 mm masonit för stöd åt bilden vid inramning. Pris pr styck.  
F1 F2 F3 F4 F5  
5:50 7:- 8:50 10:- 11:-  
F6 F8 F10 F12  
13:- 16:- 21:- 25:-



**Ram, silver grundton**, grämelerad. Profilmått 55 x 45 mm.  
Art.nr 46-739

F3 F4 F5 F6 F8 F10 F12 F15  
125:- 135:- 145:- 165:- 180:- 210:- 225:- 240:-  
F20 F40  
260:- 340:-  
L6 L8 L10 L12 L15 L20 L40  
155:- 170:- 195:- 215:- 230:- 250:- 325:-

**Ram, guld**, med en svag silvertön i botten. Profilmått: 60 x 45 mm.  
Art.nr 46-761

F3 F4 F5 F6 F8 F10 F12 F15  
105:- 115:- 125:- 140:- 155:- 180:- 190:- 205:-  
F20 F40  
225:- 285:-  
L6 L8 L10 L12 L15 L20 L40  
130:- 150:- 165:- 180:- 200:- 215:- 270:-

**Ram, silver**, med brun-guld schatering. Profilmått: 45 x 35 mm.  
Art.nr 46-760

F3 F4 F5 F6 F8 F10 F12 F15  
70:- 75:- 80:- 90:- 100:- 120:- 135:- 145:-  
F20 F40  
160:- 215:-  
L6 L8 L10 L12 L15 L20 L40  
85:- 95:- 110:- 130:- 140:- 150:- 205:-

**Ram, guld grundton**, med röd schatering. Profilmått: 45 x 35 mm.  
Art.nr 46-741

F3 F4 F5 F6 F8 F10 F12 F15  
75:- 85:- 90:- 105:- 115:- 130:- 140:- 150:-  
F20 F40  
165:- 215:-  
L6 L8 L10 L12 L15 L20 L40  
100:- 110:- 120:- 135:- 145:- 160:- 205:-

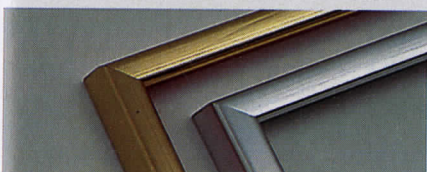

**Ram, slät guld 46-758, silver 46-759**. Profilmått: 20 x 20 mm.

F0 F1 F2 F3 F4 F5 F6 F8  
30:- 35:- 40:- 45:- 50:- 55:- 60:- 65:-  
F10 F12 F15 F20 F40  
70:- 75:- 85:- 90:- 110:-  
L6 L8 L10 L12 L15 L20 L40  
50:- 55:- 65:- 70:- 80:- 85:- 110:-

Vi introducerade i föregående katalog ett UNIKT tavelramsystem. Vi fortsätter nu med nya fräscha modeller. Ramarna levereras gerade i F- och L-mått med lim och hörnförbindningar. Du "knäpper" enkelt ihop Din ram på 1 minut.



**Ram, terracotta**. Profilmått: 45 x 25 mm.  
Art.nr 46-762

F3 F4 F5 F6 F8 F10 F12 F15  
80:- 90:- 100:- 110:- 120:- 140:- 155:- 165:-  
F20 F40  
185:- 235:-  
L6 L8 L10 L12 L15 L20 L40  
105:- 120:- 130:- 150:- 160:- 175:- 235:-

**Ram, svart grundton**, vinrödmelerad med guldkant. Profilmått: 35 x 20 mm.  
Art.nr 46-738

F0 F1 F2 F3 F4 F5 F6 F8  
50:- 60:- 70:- 80:- 85:- 90:- 100:- 115:-  
F10 F12 F15 F20 F40  
130:- 145:- 155:- 170:- 235:-  
L6 L8 L10 L12 L15 L20 L40  
100:- 110:- 120:- 140:- 150:- 165:- 225:-

**Ram, brun grundton**, trä mönstrad. Profilmått: 28 x 14 mm.  
Art.nr 46-740

F0 F1 F2 F3 F4 F5 F6 F8  
35:- 45:- 50:- 55:- 60:- 65:- 75:- 80:-  
F10 F12 F15 F20 F40  
100:- 110:- 115:- 125:- 165:-  
L6 L8 L10 L12 L15 L20 L40  
70:- 80:- 90:- 100:- 110:- 120:- 165:-

**Ram, brun med guldkant**. Profilmått: 20 x 15 mm.  
Art.nr 46-763

F0 F1 F2 F3 F4 F5 F6 F8  
30:- 35:- 40:- 45:- 50:- 55:- 60:- 65:-  
F10 F12 F15 F20 F40  
75:- 85:- 90:- 100:- 135:-  
L6 L8 L10 L12 L15 L20 L40  
55:- 60:- 70:- 80:- 85:- 95:- 130:-

**Ram, guld med brun schatering**. Profilmått: 20 x 15 mm.  
Art.nr 46-764

F0 F1 F2 F3 F4 F5 F6 F8  
30:- 35:- 40:- 45:- 50:- 55:- 60:- 65:-  
F10 F12 F15 F20 F40  
75:- 85:- 90:- 100:- 135:-  
L6 L8 L10 L12 L15 L20 L40  
55:- 60:- 70:- 80:- 85:- 95:- 130:-





- Dagbok med hänglås. Storlek 17 x 15 cm.  
37-1162 ..... 34:—  
Brevpapper med kuvert.  
37-1163 ..... 19:50  
Ringpärm A4.  
37-1164 ..... 32:—  
Kollegieblock A4 linjerat.  
37-1165 ..... 16:—  
Kollegieblock A4 rutat.  
37-1166 ..... 16:—  
Telefon- och adressregister.  
37-1167 ..... 29:—

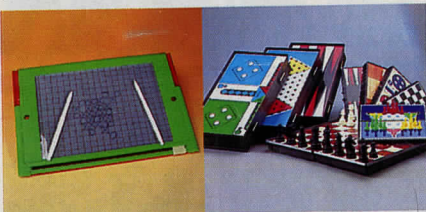

Luffarschack. Dubbelsidigt evighetsblock, storlek 27 x 18 cm, med rutad tavla för luffarschack m.m.  
36-43 ..... 32:—

Spel utformat som en ask i vilken pjäserna förvaras. Pjäserna är magnetiska och fäster på spelytan. Storlek utfällt 13 x 13 cm.

- 37-963 Schack ..... 17:—  
37-964 Kina Schack ..... 17:—  
37-965 Fia ..... 17:—  
37-966 Solitär ..... 17:—  
37-967 Backgammon ..... 17:—  
Spel lika föregående men i storlek utfällt 24 x 24 cm.  
37-968 Schack ..... 39:—  
37-969 Kina Schack ..... 39:—  
37-970 Fia ..... 39:—  
37-971 Backgammon ..... 39:—

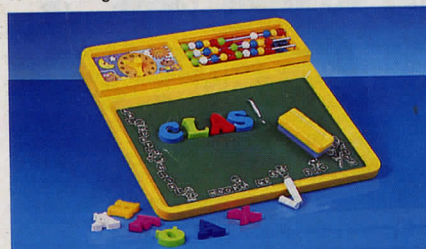

Lärobord, innehåller klocktrapp, kulram, tavla för vanliga skolkritor samt magnetbokstäver som fäster på den gröna tavlan. Storlek 31 x 30 cm.  
36-723 ..... 59:—



Giftfria

- Vaxkritor 8 st. Längd 11 cm, diam. 15 mm.  
Pr ask ..... 9:— 10 askar ..... 75:—  
27-1058 ..... 9:—  
Vaxkritor 16 st. Längd 10 cm, diam. 10 mm.  
27-1059 ..... 9:— 75:—  
Vaxkritor 24 st. Längd 9 cm, diam. 8 mm.  
27-1060 ..... 6:90 59:—  
Vaxkritor 64 st. Längd 9 cm, diam 8 mm.  
27-1103 ..... 12:50 105:—

Målarbok i A4 format, 320 sidor.  
Pr st ..... 10 st ..... 185:—  
37-1083 ..... 21:50

Ritpack innehåller 1 kg ritpapper A4. Oumbärligt i skolan, fritids, lekis och hemmet.  
28-579 ..... 29:—

Bälgficka i 0,18 mm PVC-plast. Expanderar till max 25 mm. Format A4.  
28-667 ..... 12:—

Färgpennor 24 st förpackade i pappkartong. Förpackningens storlek 19 x 19 cm. För artister likväl som hemmamålare.  
36-302 ..... 24:—

Färgpennor. 12 st i pappkartong.  
36-301 ..... 15:—



Vattenfärger i plastask med 12 eller 21 olika färgnyanser. Pensel ingår ej.  
36-310 12 färger ..... 21:—  
36-311 21 färger ..... 32:—

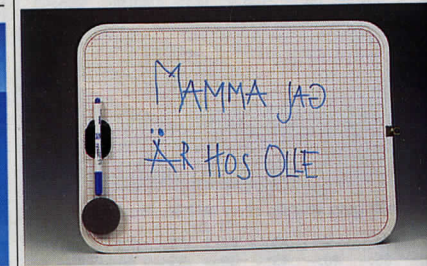

Skrivtavla typ White-boardtavla. Levereras med penna och sudd. Tavlan är centimeterrutad och mått: 32 x 44 cm.  
36-768 ..... 29:—



Dockkroppar helt av slagfast plast. Naturtroget hår, blundögon, rörliga armar och ben. Finns med ljus eller mörkt hår. Ange hårfärg.

Nr	Längd	Pris]
47-534	ca 40 cm	179:—
47-535	ca 47 cm	215:—

Dockskor, passande dockorna  
Nr Längd Pr par  
27-531 60 mm 7:—



Barntelefon-set, med 9 meter sladd. Drivs med 2 st 9 volts batterier typ 6F22 (medföljer ej).  
37-1084 ..... 79:—



Dockkroppar av slagfast plast med bålen av mjukt material. Naturtroget tvättbart hår, blundögon, rörliga armar och ben, längd 54 cm. Ljus eller mörk. Ange hårfärg.  
47-1105 ..... 285:—



Joystick med 1,2 m kabel och 9-polig kontakt, för styrning av dataspel m.m. Passar Atari och Commodore. Enhandsmanövrering. Sugfötter. Storlek 17 x 11 x 9 cm.  
37-217 ..... 69:—



Lastbil. Container-släpet är löstagbart och försett med öppningsbara dörrar och nedfällbara stödben. Total längd är 26 cm och höjden är 6,5 cm.  
37-902 ..... 34:—

- 37-1080 Tankbil ..... 34:—  
37-1081 Flaklastbil ..... 34:—  
37-1082 Biltransport ..... 34:—



Presentset med 12 st olika bilar av metall och plast. Bilarnas storlek ca 6 cm.  
37-1061 ..... 39:—

Presentset, lika ovan men innehållande 25 st bilar.  
37-1062 ..... 79:—

Presentset. 10 olika polisfordon.  
37-1096 ..... 49:—

Presentset. 10 olika brandfordon.  
37-1097 ..... 49:—



Traktorgrävare av kraftig plast. Med friktionsmotor och div. tillbehör.  
37-1107 ..... 49:—



Traktor tillverkad av kraftig plast. Med friktionsmotor. Total längd 30 cm.  
37-1087 Traktor med släpvagn ..... 29:—  
37-1088 Traktor med tankvagn ..... 29:—  
37-1089 Traktor med spridare ..... 29:—



Projektorklocka med ficklampa. Rikta den mot t.ex. väggen och du ser tiden med tydliga siffror. Bra att ha i sovrummet då du slipper tända lyset för att se tiden. Storlek 85 x 40 mm. Passande batteri 2 st R03 (medföljer ej).  
34-3315 ..... 59:—



**Drake UFO-SAM.** Tillverkad i kraftig reflekterande plastduk samt ståltråd. Denna unika drake roterar i luften, varvid den reflekterar solljuset ner mot marken, vilket ger en mycket speciell effekt.  
37-1086 ..... 49:—

**Drakar av nylonduk.** Lina och vinda medföljer.  
**Stor triangel Drake.** Mått: 243 cm x 123 cm. Svansens längd är 3 meter.  
37-862 ..... 119:—

**Triangel Drake.** Mått 80 x 53 cm. Svansens längd är 200 cm.  
37-860 ..... 39:—  
**Ormdrake.** Mått huvud 33 x 48 cm. Total längd 5 meter.  
37-861 ..... 49:—

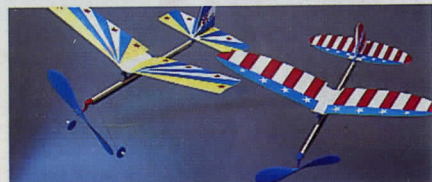

Två stycken enkla snabbbyggda modeller med bra flygegenskaper. Utsatta delar som propeller, hjul, ving- och akterställ är av plast. Vingar stabilisator och fena är av komprimerad cellplast. Extra gummitor medföljer. Spännvidd 40 cm.

oy Star  
37-685 Joy Star ..... 29:—  
37-686 Sky Lark ..... 29:—



**Flygande modeller av plan från 2:a världskriget.** Drivs med gummitor. Kropp, vingar fena och stabilisator består av komprimerad cellplast som är färdigmålad. I byggsatsen ingår dekaler, lim och prydnadsställ. Spännvidd 34 cm.

37-683 Mustang ..... 79:—  
Spitfire  
37-684 Spitfire ..... 79:—



**Magiskt ritbord.** Skriv på en självreflekterande plastfilm, avlägsna texten genom att lyfta på filmen från underlaget. Storlek rityta 20 x 15 cm.  
36-722 ..... 39:—  
**Magisk memo-tavla.** Storlek 10 x 15 cm.  
36-721 ..... 19:—



**Solcell-panel.** Uttag för 3, 6 och 9 V lämnar 50 mA vid fullt solsken, 1,5 m ledning medföljer. Batterifack för laddning av 2 st. nickel-kadmiumbatterier storlek R6. Stl. 165 x 95 x 20 mm.  
32-3639 ..... 95:—

**KÖPINFORMATION  
SE SID 312**



**Solcells-panel.** Omvandlar solljuset till elenergi, 0,45 V/400 mA. Storlek 95 x 65 x 6 mm. Med bygel för seriekoppling.  
Nr Pr st 10 st  
32-525 29:50 235:—

**Elektronikbyggsatser för nybörjare.** En enkel elektronikserie som ger en inblick i transistorteknik och montering av komponenter på kretskort. För montering behövs endast avbitare och lödkolv. Lev. utan batterier.

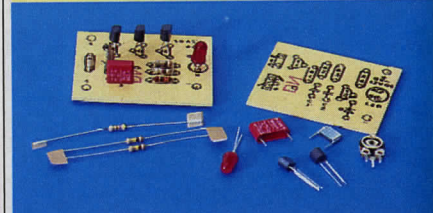

**37-549-1 Fuktighetskännare** eller "lögndetektor". Med röd lysdiod. Storlek kretskort 51 x 41 mm. Drivspänning 4,5 V.

**37-549-2 Värmevarnare.** Område 5–50°C. Röd lysdiod lyser när värmen överskrider inställt värde. Storlek kretskort 49 x 41 mm. Drivspänning – 12 V.

**37-549-4 Akustisk vattenkännare.** Vid kontakt med vatten kan man t.ex. få en summer att ljuda. Storlek kretskort 83 x 33 mm. Drivspänning 9 V.

**37-549-5 Elektronisk siren.** Lev. utan minihögtalare 32-672. Storlek kretskort 50 x 40 mm. Drivspänning 3–12 V.

Pr st 38:—, 10 st 295:—

**Daiwa byggsatser,** tillverkade i utbildningssyfte. Mycket intressanta och lärorika. Visar tydligt alla principer och funktioner. Innehåller allt för att montera t.ex. en motor eller pump. Rekommenderas även för undervisning i skolor. Japansk tillverkning. Batterier medföljer ej. Samtliga byggsatser har svensk monteringsanvisning.



**Pump** för experiment med luft eller vatten. Kan förvandlas i 3 olika typer av pumpar. Höjd 26 cm.  
Pr st 10 st  
37-1063 59:— 540:—



**Signal** med omkopplare. Höjd 19 cm. Batterityp 2 st R20.  
Pr st 10 st  
37-1064 64:— 590:—



**Motor,** 3-polig med omkopplare på batterihålaren för fram-stopp-back. Motorns längd 7 cm. Batterityp 2 st R14.  
Pr st 10 st  
37-1069 54:— 490:—

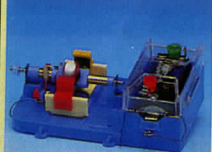

**Motor,** 2-polig. Längd 13 cm. Batterityp 1 st R20.  
Pr st 10 st  
37-1066 49:— 450:—



**Vevgenerator.** Höjd 8 cm.  
Pr st 10 st  
37-1068 94:— 850:—



**Ringklocka.** Längd 16 cm. Batterityp 1 st R20.  
Pr st 10 st  
37-1065 59:— 540:—

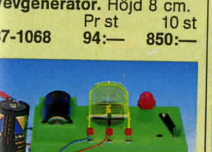

**Testinstrument** med omkopplare för mätning av Volt, Amp. och Ohm. Längd 17 cm. Batterityp 1 st R20.  
Pr st 10 st  
37-1067 69:— 640:—

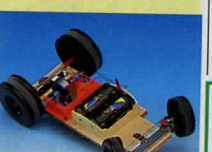

**El-bil** med samma typ av motor som 37-1069. Bilens längd 22 cm. Batterityp 2 st R14.  
Pr st 10 st  
37-1070 89:— 840:—



**Hobbyhjul** av kraftig plast med slitbana av gummi. Lev. med axlar samt träskruv för fastsättning. 4 st/fp.  
Nr Diam. Bredd Pris  
37-1181 18 cm 2,5 cm 180:—  
37-1182 21 cm 3,5 cm 265:—



**Leksakshjul** av svarvat björkträ. I sats med 4 st eller 48 st/förpackning.  
Nr Hjuldiam. 4 st/fp 48 st/fp  
27-353 25 mm 3:— 20:—  
27-354 34 mm 3:50 24:—  
27-355 40 mm 4:50 32:—  
27-356 46 mm 7:50 54:—  
27-357 52 mm 12:— 86:—  
27-358 60 mm 15:— 105:—

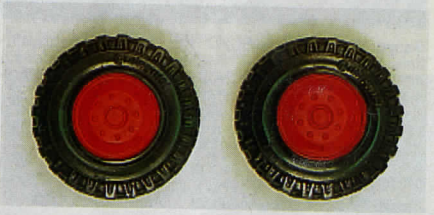

**Traktorhjul** av halvhård PVC. 60 x 20 mm. Axelhåll 4 mm. Sats om 4 st.  
Nr Pr sats 10 sats  
37-598 14:50 124:—



**Självljvande färg** för klockvisare, strömbrytare, dekoration m.m. Färgen innehåller ej något radioaktivt ämne eller lösningsmedel. Innehåller 3,5 ml.  
24-1859 ..... 9:—

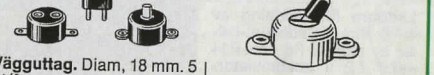

**Svagströmskontakter** för dockskåp och elektriska leksaker. Stiftavstånd 6 mm. Passar Lundby dockskåp.  
Vägguttag. Diam, 18 mm. 5 st/fp.  
22-491 ..... 24:—  
Stickpropp. 5 st/fp.  
22-492 ..... 22:—  
Tryckkontakt. 5 st/fp.  
22-493 ..... 34:—  
**Strömbrytare** med vipp. Diam, 19 mm. 5 st/fp.  
22-996 ..... 34:—  
**Dockskåpsledning** 49-195, se sid 176



**Nätladdare** 220 Volts laddare för snabbladdning av ack-paket 7,2 V, 1200 - 1700 mAh. Den laddar ett ack. på 25 minuter, därefter övergår den till underhållsladdning. Smart, enkel konstruktion som börjar ladda när stikpropen sätts i väggen. 37-1050 ..... 359:—

**Snabbladdare RC 4** avsedd för 1-8 st 500 mA NC-celler. Laddtid 3 tim. Automatisk övergång till underhållsladdning. 220 V. Output 1-8 x 1,4 V, 200 mA. 37-166 ..... 149:—

**Multiladdare RC 5** avsedd för laddning av de flesta typer av radioanläggningar, både sändare och mottagare, samt för laddning av glödströmsackar (NC/PB). De olika laddutgångarna har ett flertal olika funktioner. Svensk bruksanv. 220 V. Max output power: 4,4 VA. 37-445 ..... 235:—



**Sanyo Cadnica 1 N-SCRC** 1,2 /1,7 Ah. Snabbladdningsbar högenenergicell. Reglering av snabbladdning med T.C.O. = (Temp. Cut Off). Metoden d.v.s. avstängning vid ca 45° C. Svart krympfilm. (Ej i bild). Nr Pr/st 10 st 27-1121 ..... 49:— 390:—

**Sanyo Cadnica 1 N 1400SCR** (röda), 1,2 V/1,2 Ah. Nr Pr/st 10 st 27-1051 ..... 39:— 320:—

**Sanyo Cadnica 1KR-1700SCE** (gula), 1,2 V/1,7 Ah. Nr Pr/st 10 st 27-1052 ..... 45:— 380:—

**Kontakter** för egen tillverkning av ackumulatorpack. Levereras i sats om en st hane och en st hona. Pr/st 10 st 22-3066 för 7,2 V = 6 celler 14:— 84:—

**Akkumulatorpack** snabbladdningsbar. 27-1174 6 celler 7,2 V/1700 mAh Vikt 312 g ..... 179:—

**Laddkabel** för snabbladdning av ovanstående ackumulatorer från 12 V bilbatterier eller bilbatteriladdare t.ex. 35-499 eller 35-500. 27-821 för 7,2 V ackumulator. .... 49:—

**Akkumulatorpack** Sanyo SCE 7,2 V 1700 mAh. 27-958 Vikt 318 g ..... 249:—

**Laddare** för laddning av 4-8 Nickel-Cadmium-celler av storlek R6 och R14 samt 7,2 V ackumulatorpack. Laddningsström 30-300 mA. Försedd med multiplugg och polaritetsomkopplare. Ansluts till 220 V. S-märkt. 37-917 ..... 59:—



**Hi-Tech 250** 2-kanals 27 MHz AM radiostyrning. Anläggningen består av sändare med servoreversering, mottagare mått 55 x 37 x 20 mm. 2 st servon dragkraft 3 kg/cm mått 52 x 20 x 49 mm, kristaller samt batterihållare med strömbrytare. Svensk bruksanvisning. Typgodkänd av televerket. Drives med 12 st Nickelcadmiumbatterier eller torrbatterier R6. Ingår ej. 37-716 ..... 595:—

**Hi-Tech 260** lika ovanstående men i rattradio-utförande. 37-959 ..... 695:—



**Helautomatisk laddare** för 7,2 V 1200-1700 mAh. Laddaren känner av när ackumulatören är fulladdad och avbryter laddningen automatiskt. Ansluts till bilbatteri med medföljande batteriklämmor. Laddningsström 5 A. Laddningstid ca 20 min. 37-974 ..... 249:—



**Mekanik-låda "Temi"**. Metallbyggsats med många intressanta modellmöjligheter. Innehåller byggskenor, skruvar, muttrar, m. m. Tydlig bygganvisning med bilder. 37-239 Vikt 1,3 kg 135 delar ..... 210:— 37-240 Vikt 4,3 kg 460 delar ..... 760:— Passar även som komplement till gamla bygglådor med håldiam. 4 mm och hålavstånd 13 mm.



**Elektroniska fartreglage HiTeck**. Ersätter mekaniska fartreglage i RC-bilar. Ger en steglös reglering av farten. Försedda med BEC-krets som lämnar 5,6 V till mottagaren från bilens drivackumulator. Drivspänning 6-12 V. 37-946 Racingreg. 1500 med back 550:— 37-1045 Racingreg. 1802 utan back 410:— 37-1046 Hyperracingreg. 1840 utan back 740:—

**Elmotor** Mabuchi RS-380 S. Diam. 28 mm. Längd 38 mm. Axel 2,3 x 12 mm. Drivspänning 3-9 V. Data vid 6 V obelastad 12500 v/min 0,5 A. 32-3174 ..... 32:—

**Elmotor** MABUCHI RS-540S. Sitter i de flesta eldrivna RC-bilar. Diam. 35 mm. Längd 67 mm. Axel 1/8" x 8 mm. Drivsp. 3-9 V. Data vid 6 V obel. 12.500 v/min 1,1 A. 32-3080 ..... 42:—

**Motor** MABUCHI RS 395 S. 5-polig motor avsedd för 12 VDC spänning. Varvtal ca 5500 v/min. Storlek 47 x 28 mm. Axel 2,3 x 11 mm. Begr. parti. Nr Pr/st 10 st 32-3335 24:— 196:—

**Elmotor** Mega Outlaw 22.000 varvmotor. En vass motor till bra pris. Bronslagrad och lämplig för Off-road 2 eller 4 WD. 37-1047 ..... 189:—

**Elmotor** Mega 4WD Off-road. 29.000 varvs motor för 4WD etc. Dubbla kullager och den bästa 4WD Megamotorn. 37-1049 ..... 340:—



**Elmotor** för likström, med dubbla ferritmagneter och självsörjande lagerbussningar. Går åt båda hållen genom polvändning. Kompakt 3-delat ankare med kollektor. Fungerar även som generator. Storlek: diam. x längd. Varv: tusental pr. minut. Axeldiameter 2 mm.

Nr	Volt	A	Varv	Vikt/g	Storl./mm	Pr/st	10 st
22-2248	1,5	0,6	6	19	21 x 29	9:50	74:—
22-2249	3	0,9	8	28	24 x 30	10:50	84:—
22-2263	4,5	0,7	9	40	24 x 34	11:50	94:—

**Remskiva**, 3-spårs, m. diametrarna 10, 8 och 6 mm. 27-595 För axel 2,0 4:50 27-596 För axel 2,3 4:50

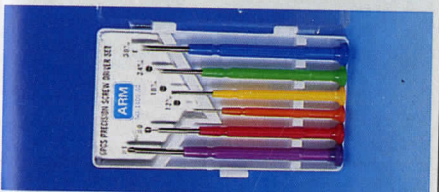

**Instrumentmejselsats** Klingor av hårdat kolstål, Fyra spårmejslar 1,2-3,0 mm samt stjärnmejslar nr 0 och 1. Förp i plastlåda. 20-3311 ..... 15:50

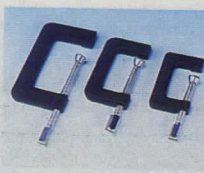

**Tvingsats** med 20, 25 och 35 mm spännvidd för modellarbeten m.m. 20-26 ..... 23:—



**Skalpell "Paragon"**. Skaft av plast. Längd 14 cm. Nr Pr/st Pr 10 st 20-3129 9:— 69:—



**Värmetabletter** ESBIT ett torrrörbränsle med hög värmeffekt. Säker och giftfritt. I ask om 20 tabletter. Nr Pr ask 10 askar 24-1305 16:— 124:—

**Sekundlim. 3 g/flaska.**



**Blått sekundlim.** Egenskaper: Tunt, snabb vidhäftning (ca 3 sek.). Speciellt lämplig för gummi-konst-harts-material och snabb häftning vid modellbygge. 24-1805 ..... 17:—

**Rött sekundlim.** Egenskaper: Fyller ut, fäster relativt snabbt (ca 10 sek.), universallim för hobby, speciellt lämplig för trä men också användbar på gummi, plast, metall, glas läder och kork. 24-1806 ..... 17:—

**Grönt sekundlim.** Egenskaper: Tjockt, trögflytande, fyller ut, torkar långsammare (ca 20 sek.), lämplig för porösa material. 24-1807 ..... 17:—



Tillbehör avsedda att drivas med ångmaskin. **Transmission** med 3 remskivor diam. 14 mm och 1 st 24 mm. Bottenplatta 17 x 7,5 cm. 37-630 ..... 89:—

**Bormaskin** med remskiva för två hastigheter. Höjd 12 cm. 37-627 ..... 110:—

**Slipmaskin** med 2 st 3 cm slipskivor. Höjd 9 cm. 37-628 ..... 89:—

**Cirkelsåg** Höjd 9 cm. 37-629 ..... 89:—

**Kapsåg** Höjd 8 cm. 37-632 ..... 129:—

**Generator** som alstrar elektrisk ström. Levereras med lamphållare och lampa 1,5 V 0,1 A. Höjd ca 4 cm. 37-909 ..... 135:—

**Fjäderspiraler** för drivning av ångmaskintillbehör. Längd 26 cm. Förpackning om 5 st. 27-889 ..... 24:—

**Wilesco ångmodeller** av lackerad plåt med stor detaljrikedom och förstklassigt utförande. Hårdlöd ångpanna av förnicklad och blankpolerad mässing med säkerhetsventil och ångvissa samt glasruta för kontroll av vattennivå. Cylinder och kolv av mässing. Svånghjul försett med remskiva. Eldas med värmetabletter.

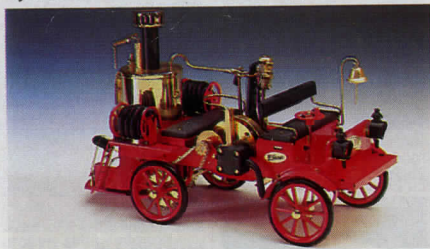

**Ångbrandbil D305** Utrustad med ångpanna 8 x 10 cm med genomgående flammrör. Ångmaskin med dubbelverkande cylinder och avstängningsventil, kan köras bakåt och framåt. Kedjdrivning till bakhjulen kan kopplas ur med spak för stationär drift och inkoppling av vattenpump. Vattenreservoar och 2 x 80 cm slang på vinda med munstycke och koppling för anslutning till pumpen. Alarmklocka, behållare för kondensvatten, ekerhjul med gummidäck, styrning med ratt. Bilens delar är av blankpolerad mässing samt lackerade i rött och svart. Längd 41 cm. Bredd 19 cm. Höjd 25 cm.

37-908 ..... 2295:—

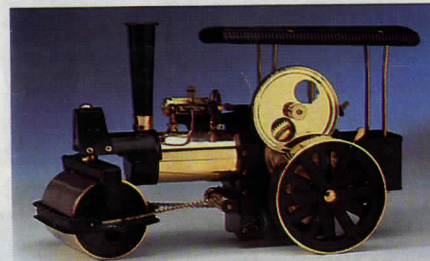

**Ångvält D365** med ångpanna 4,5 x 15 cm. Dubbelverkande cylinder kan köras framåt och bakåt, balanshjul 8 cm diam. Kugghjulskoppling till hjulen som kan växlas ur med spak för stationär drift. Styrning med ratt via kedjelänksystem. Längd 32 cm.

37-1184 ..... 1295:—

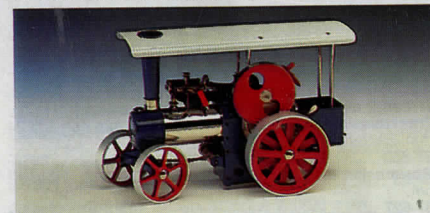

**Ångtraktor D405** lika ovanstående men i utförande som traktor, med 2 st framhjul diam. 7 cm i stället för vält. Längd 29 cm.

37-640 ..... 1100:—

**Ångtraktor byggsats D416** lika ovanstående men i byggsats, med delar av blankpolerad mässing och svartlackerad plåt.

47-641 ..... 1295:—

**Styranordning** med handtag och ratt för fjärrstyrning av ovanstående ångvält och ångtraktorer. Längd 1 m.

37-518 ..... 89:—

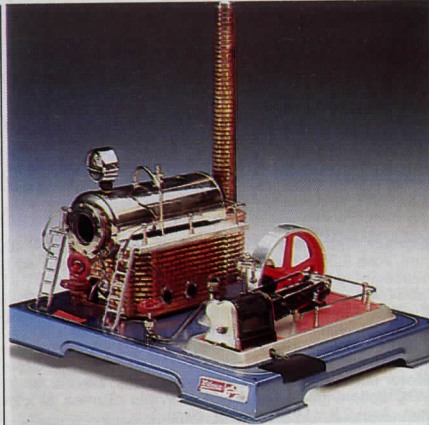

**Ångmaskin D20** med dubbelverkande cylinder, manometer, kran för start och stopp samt centrifugalregulator. Mått sockel 30 x 35 cm höjd 32 cm, ångpanna 6,5 x 16 cm.

37-625 ..... 1250:—

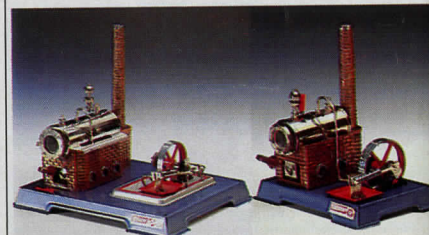

**Ångmaskin D12** med sockel 2,5 x 31 cm, höjd 26 cm, ångpanna 5,5 x 13,5 cm.

37-624 ..... 695:—

**Ångmaskin D6** med sockel 14 x 20 cm, höjd 22 cm, ångpanna 5,5 x 13,5 cm.

37-527 ..... 365:—

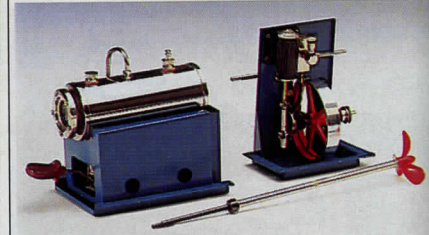

**Båtångmaskin D52** med ångpanna 4,5 x 10,5 cm. Ångmaskin med dubbelverkande cylinder, fram eller back vid igångsättning, balanshjul 7 cm diam. Propelleraxel 26 cm lång med lagring och kullekoppling samt 3-bladig propeller diam. 50 mm. Passande båtlängd över 60 cm. Gångtid ca 15 min.

37-516 ..... 650:—

**Byggsatser i skala** efter klassiska förebilder. Alla har instruktiv anvisning i bilder steg för steg. Texten är på engelska. Byggsatserna innehåller färdigformade delar i ädelträ, metall och plast.



**Blunose**, lätt och snabb att bygga. Lämplig för nybörjare. Längd 340 mm, höjd 240 mm. Skala 1:160.

37-1115 ..... 185:—



**Winston Churchill**, lätt och snabb att bygga. Lämplig för nybörjare. Längd 300 mm, höjd 240 mm. Skala 1:160.

37-1116 ..... 185:—



**Santa Maria**, Columbus skepp med vilket han upptäckte Nya Världen år 1492. Längd 280 mm, höjd 285 mm. Skala 1:110.

37-1117 ..... 330:—



**Mare Nostrum**. Skalmmodell av en typisk spank fiskebåt. Längd 420 mm. Höjd 270 mm. Bredd 105 mm. Skala 1:35.

37-1024 ..... 350:—



**Benseniel**, räkrårlare från Nordsjön. Längd 710 mm, höjd 610 mm. Skala 1:20.

37-1119 ..... 850:—

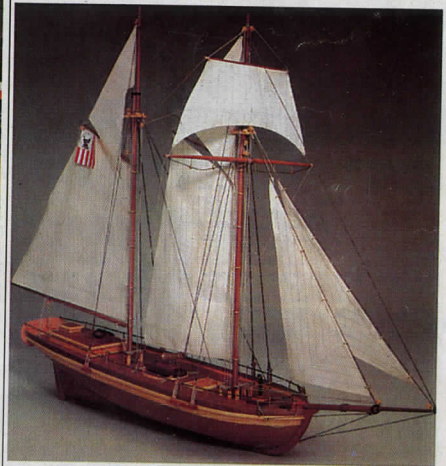

**Alert**, ett segelfartyg från tiden för slavtransporterna till Amerika. Denna typ av fartyg användes även i krig. Längd 495 mm, höjd 390 mm. Skala 1:70.

37-1118 ..... 395:—

**Aliphatic Resin** vitlim idealiskt för modellbygge. Fäster snabbt utmärkt till balsa, plywood, hårdträ m.m. Limfogen mycket motståndskraftig mot vibrationer och slag. Extra lättslipat. Fog balsa mot balsa kan slipas. Kan mätas. Helt giftrfri. Flaska innehållande 112 g.

34-1927 ..... 36:—





**VÄVSTOL.** Den sedan årtienden tillbaka välbeprövade Rälta-vävstolen finns nu i **byggsats**. Alla trädetaljer är utförda i svensk furu och klara för montering. Ytor som avses att lackas är maskinputsade. Det enda som behövs av verktyg är ett par limknektar eller dyl. samt lim. Totalt innehåller byggsatsen 213 st stora och små detaljer. Fullständig arbetsbeskrivning medföljer. Storlek: djup 110 cm, höjd 162 cm. Finnes i 2 olika bredder: 100 cm och 130 cm invändigt. Med 6 trampor, 4 skaft. Vikt 68 kg resp. 79 kg.  
 44-602, bredd 100 cm ..... 4995:—  
 44-603, bredd 130 cm ..... 5225:—  
 Vävpall, sits 69 x 32 cm. Höjd ställbar 51–55–59–64 cm.  
 44-591 ..... 865:—

Tillbehör till vävstolar. (Ingår i ovanstående byggsats).

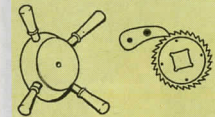

**Pådragshjul** av björk inkl. 4 lösa handtag. Utan kuggkrans.  
 34-227 ..... 195:—

**Kuggkrans** med spärrhake till vävstol. Gjutet i aluminium. Diam. 140 mm.  
 34-663 ..... 105:—



**Handtag** samma som till ovanstående pådragshjul. Storl. 163 x 33 mm. Tapp 25 mm diam. Sats om 4 st.  
 34-228 ..... 27:—



**Vevpabeslag**, ställbart beslag till veva för uppsättning på vägg. Tillverkat i svart mattlackerat konstsmide.  
 Nr Bredd mm Pris  
 34-3550 270-500 189:—  
 34-3551 415-815 229:—



**Video-fotostativ** med extra stöd för mittpelare ger bra stabilitet. 3-delade ben i eloxerad aluminium med snabbblåsning. Panorama med 1/4 kameraskruv, tippbart 90°. Högsta höjd 124 cm. Längd hopskjutet 53 cm. Vikt endast 750 g.  
 37-78 ..... 335:—

**Video-fotostativ.** Stabilt stativ för film-, videokameror. Oljedämpat panoramahuvud för mjuka rörelser i horisontal-, vertikalled. Låsbar i alla lägen. Snabbfäste för kamera, fästplattan monteras på kameran. Ben av heldragna aluminiumprofiler i tre sektioner. Snabbås för höjdställning. Högsta höjd 183 cm, lägsta 70 cm.  
 47-918 ..... 795:—

**Stativväska** för fotostativ. Med ställbar axelrem. Av kraftig nylonväv med stoppad insida. Storlek 75 x 12 x 9 – 16 cm.  
 47-929 ..... 79:—



**Video-fotostativ** för video-, kamera. Ett 4-delat ben, höjd 55-160 cm. Praktiskt, lätt, endast 430 g. Vinkelled med 1/4 kameragänga.  
 37-1091 ..... 195:—



**Fotostativ.** Stabilt bordsstativ. Tar liten plats. Storlek 220 x 52 mm. Höjd uppfällt ca 15 cm. Justerbart kamerafäste. 1/4 skruv för kamera.  
 37-334 ..... 179:—



**Framkallningspåse** Scotch för framkallning av DIA-film. En påse = enbart framkallning, två påsar = framkallning och montering i plastram.  
 27-923 Per påse 33:—



**Kamera Samyang Super 90.** Avancerad småbildskamera med många finesser. **Zoom-lins** 38 mm /F3,5 - 90 mm /F7,7. Manuellt ställbar i 5 steg eller kont. 38-90 mm. **Program**, kameran zoomar in automatiskt till bästa förhållande bild/föremål. Självutlösare, ca 10 sek. fördröjning, kan även programmeras för 2-7 bilders tagning. **Intervall:** 1 bild var 10:e sek - 24 tim., progr. för 2-36 bilder. **Filmtyper** 135 (24 x 36). Automatisk filminläggning/återspolning. Automatisk inst. DX-kodad film ISO 50-3600. Lev. med databakstycke, handlovsrem och väska. Batterier 2 st 3V lithium CR 123A.  
 37-1072 ..... 1498:—



**Kamera OLYMPUS My-1.** Helautomatisk 35 mm kompakt autofokuskamera för standard DX-kodad film. 50-3200 ISO. Lins OLYMPUS 35 mm 1:3,5. Autofokus 0,35 m till oändligt. Aktivt fokussystem med möjlighet att låsa avståndet. Självutlösare med 12 sek. fördröjning. Blixt med 3 funktioner, AUTO (automatisk vid svagt ljus och motljus), AUTO-S (reducerar röda ögon), FILL-IN (styr aktivering). Storlek 117 x 37 x 63 mm. Batteri 1 st 3 V lithium typ 123 A (22-3481 medföljer).  
 37-388 ..... 1495:—



**Kamera Konin DX.** Lättskött kamera, fordrar ingen inställning. Automatisk inställning för filmkänslighet 100-400 ASA. Filmtyper 135 (småbildsfilmm). Automatisk filmiadning, fram-och bakspolning. Fönster visar att filmiadning fungerar. Varning för svagt ljus. Inb. blixt. Optik F4/33 mm. Lev. med halsrem och väska med hålla för livrem. Erfordrar batteri 2 x R6 (medföljer ej).  
 37-857 ..... 385:—



**Kodacolor Gold 200 ISO, 135-format.**  
 Nr 27-213 24 bilder 2-pack Pris 68:50  
 27-214 36 bilder 2-pack 84:50



**Kodak fotopåse**  
 -Bekvämt. Stoppa filmen i påsen, sätt på frimärke och posta.  
 -Snabbt. Inom en vecka kommer korten i brevlådan.  
 -Billigt. Nästan halva priset mot traditionell framkallningsservice.  
 Påsarna gäller negativ färgfilm typ 135 i 24- eller 36-exponeringar. Färgkortsformatet är 10 x 15 cm.

Nr 27-895 24 bilder ..... 65:50  
 27-896 36 bilder ..... 88:—  
 27-1110 24 bilder 2-pack ..... 115:—  
 27-1183 36 bilder 2-pack ..... 156:—



**Kamera KONIN 323.** Kompakt lättskött kamera som fordrar minimal inställning. Optik F5.6/38 mm. Inställbar filmkänslighet 100–1000 ASA filmtyp 135. Inbyggd blixt. Slutartid 1/125 sek. Lev. med väska. Storl. 13 x 5 x 8 cm. Två batterier typ R6 (medföljer ej).  
 37-865 ..... 198:—



**Foto-videoväska** av kraftig, stoppad nylonväv med kantförstärkning. Två utvändiga bälgfickor i storlek 150 x 130 mm, 1 st 280 x 150 mm. Väskans ytermått: 440 x 250 x 200 mm, inermått: 330 x 170 x 170 mm. Fem mellanväggar med kardborrefäste som kan ändras efter eget behov. Resårband i locket för filmer eller tillbehör. 5 cm bred justerbar axelrem. Svart.  
37-1177 ..... 295:—

**Foto-videoväska** av kraftig, stoppad nylonväv med kantförstärkning. Två utvändiga bälgfickor i storlek 90 x 95 mm, 1 st 200 x 150 mm. Väskans ytermått: 340 x 170 x 170 mm. Väskans inermått: 225 x 115 x 130 mm. Mellanvägg med kardborrefäste som kan ändras efter eget behov. Ställbar axelrem. Svart.  
37-1178 ..... 198:—

**Kameraväska** i blå nylonväv med kantförstärkning. Lock med kardborrefäste. Bälteshållare och axelrem. Storlek 160 x 90 x 60 mm.  
37-1180 ..... 39:—



**Fotoväska** med aluminiumförstärkta djupfalsade kanter och hörn. Fylld med tjockskumplastinlägg, som kan tillskäras till önskad inredning. Storl. 440 x 325 x 130 mm, lock 42 mm, botten 80 mm tjock. Vikt 3,3 kg.  
42-653 Alumin. .... 530:—  
42-654 Svart ..... 530:—  
**Reservinsats** av skumplast. Passar fotoväskorna 42-653 och 42-654.  
42-3295 ..... 69:—



**Elektronblitz VOCTRON 235.** För 35 mm kamera med sko- eller sladdkontakt. Ett aggregat av hög kvalitet med Auto/Computer. Ställer in blixtns intensitet till den för tillfället erforderliga. Ett inställäge för manuell och två för automat. Försedd med ZOOM-lins med 3 lägen, tele, normal och vidvinkel. Ledtal för 100 ASA-film: 22, 20 resp. 16. Beroende på inställd ZOOM. Blixttid 1/1000–1/20.000 sek. (automat), 1/1000 sek. (man.). (Färgtemp. 5600°K. Ger ca 200 blixtrar på 4 st batterier 32-2214 (medf. ej). Storlek 100 x 60 x 65 mm.  
37-99 ..... 198:—

**Elektronblitz VOCTRON 280 SC Thyristor.** För kamera med sko- eller sladdkontakt. Ledtal 28/100 ASA. Linsen ställbar 0°–90° för direkt eller indirekt ljus. Manuell och automatisk inställning av intensiteten till den för tillfället erforderliga. Område vid 100 ASA f:2,8 1–10 m, f 5:6 1–5 m. Kontrollampa som visar om blixten ger tillräckligt ljus. Blixttid 1/1000–1/20000 sek (automat), 1/1000 sek (man). Färgtemperatur 5600°K. Ca 150 blixtrar per batteriaddning, 4 st 32-2214 (medf. ej). Storlek 160 x 75 x 50 mm.  
37-100 ..... 345:—

**Batteri R6**  
32-3718 4-pack 12:50

**Batteri VARTA alkal. LR6**  
32-2214 4-pack 22:50

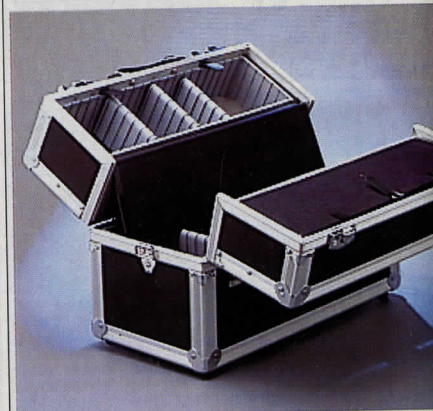

**Fotoväska** med aluminiumförstärkta kantlister. Insidan skumgummiklädd med flyttbara mellanväggar. Storlek 39 x 20 x 29 cm.  
47-275 Svart ..... 565:—



**Projektor BRAUN NOVOMAT 515 AF.** Med autofocus för bästa skärpeinställning, avsöker varje bild med en ljustråle och korrigerar inställningen på bråkdelen av en sekund. Den ljusstarka halogenlampan 24 V/150 W, ger en briljant bild i naturliga färger. Optik Color Paxon f/85 mm. För ramar 5 x 5 cm. Följande magasin passar: Standard-, CS-, och LKM-magasin. Storl. 245 x 244 x 119 mm. Två års garanti.  
47-924 ..... 1285:—



**Rotormagasin Rototray** 100 universal. Plats för 100 dia. Max. ramtjocklek 3,2 mm.  
37-319 ..... 124:—

**Rotormagasin** passande Kinderman, Hanimex och Bencini.  
37-323 ..... 52:—

**Rotormagasin** passande Kodak/Elmo. Plats för 80 st 24 x 36 diabilder. Svart med transparent skyddshuv.  
37-1057 ..... 84:—

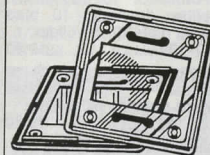

**Diaramar GEPE-A.** Ram 5 x 5 cm med dubbla glas. Bild 24 x 36.  
37-125 100-förp. 146:—

**Diaramar** som ovan men utan glas.  
37-126 100-förp. 48:—

**Monteringspress GEPE** med filmbelysning. Bekvämt för sammanpressning av de två ramhalvorna vid dia-montering. Utan batterier (2 st R6).  
37-127 ..... 215:—



**Skärmaskin.** Helt av stål, lackerad och med graderad celluloidlinjal. Skärilängd 25 cm.

Nr 37-32 Skärilängd 25 cm ..... 227:—

**Skärmaskin DAHLE** med rullkniv. Gör släta fina skär. Håller automatiskt fast det du skär. Bordet med skärmått och formatskalor. Skärilängd 32 eller 46 cm.

Nr 37-37 32 cm ..... 297:—  
37-43 46 cm ..... 497:—

**Reservskär** komplett med hållare.  
27-36 ..... 99:—

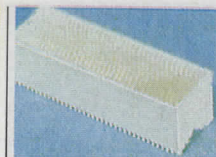

**Diamagasin** för 36 bilder. Passande Paximat m.fl.  
37-459 ..... 28:—

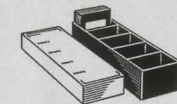

**Dialåda** av slagtålig polystyren för 50 ramar 5 x 5 cm, indelad i 5 fack.  
Nr 37-111 Pr st 10 st  
21:50 178:—

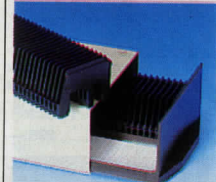

**Diamagasin** med 2 st 50-bilders standardmagasin. Lådans storlek 290 x 125 x 65 mm.  
37-154 ..... 32:—



**Diafilm Scotch Crome.** Positiv film för visning med projektor. Exkl. framk. 100 ASA.  
27-921 135/36 39:—

**Tri-X Pan.** Negativ film för svart/vita bilder. 400 ASA. TX 136/36.  
27-93 ..... 42:—

**Filmduk.** Portabel silverduk 125 x 125 cm i hög kvalitet på smidig duk som ej spricker eller bular sig. Med stadigt ställbart stativ. Höjden varieras med ett enkelt handgrepp. Högsta höjd 215 cm. Underkant 60–100 cm från golvet.  
47-52 ..... 366:—

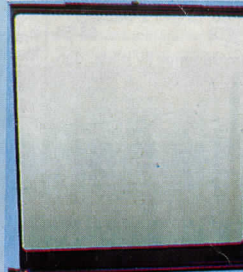

29:—

**Midjeväska** av silvergrå nylonväv. Med plats för mindre kamera, värdesaker m.m. Tre fickor med dragkedja, bälte med snabbblås.  
37-1168 ..... 29:—



**Mörkrumsset** för framkallning av film och kopieringsarbeten. Innehåller alla detaljer enl. bild. Skålarnas storlek 18 x 24 cm. Framkallningsdosan kan omställas för olika filmtyper. Två filmer 135 eller 126 kan framkallas samtidigt eller en av typ 127, 120 eller 220. 298:—  
47-208



**Pincett** av plast, låsbar. Längd 18 cm. 2-pack. 27-972 ..... 23:50  
**Filmklämmor** av plast, den ena med tyngd. 2-pack. 27-973 ..... 28:—

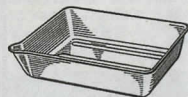

**Skålar** av syrafast mjukplast.  
Nr Bottenmått Pris  
37-209 13 x 18 cm 18:—  
37-210 18 x 24 cm 26:—  
37-211 24 x 30 cm 35:—  
37-212 30 x 40 cm 66:—



**Mörkrumslampa.** Ger bästa möjliga ljus utan att slöja materialet. Sockel E27. Endast 220 V. Gulgrön, för förstoring. 37-322 ..... 42:—

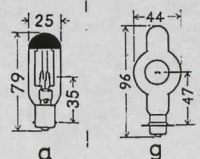

**Projektorlampor** med ljusropp i centrum och endast för upprättstående brinnläge.  
Nr Typ Sockel Volt Watt Pris  
27-375 a Ba-15s 12 V 100 W 70:—  
27-382 g P-30s 8 V 50 W 110:—

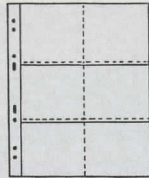

**Fotofickor** av polypropylen. Skonsamt mot fotots färg, klibbar inte, blänker inte. Vita blad med fickor på båda sidor. För album 25 x 31 cm. 19:50

**Fotoficko** för 9 x 13 cm bilder liggande. 10 blad med plats för 60 bilder. 37-130 ..... 19:50

**Fotofickor** för 9 x 13 cm bilder stående. 10 blad med plats för 80 bilder. 37-131 ..... 19:50

**Fotofickor** för 10 x 15 cm bilder liggande. 10 blad med plats för 60 bilder. 37-139 ..... 19:50

**Fotofickor** för 10 x 15 cm bilder stående. 10 blad med plats för 80 bilder. 37-140 ..... 19:50

**Fotofickor** för 10 x 10 cm bilder. 10 blad med plats för 120 bilder. 37-123 ..... 19:50

**Fotofickor** för 10 x 15 cm bilder stående. 10 blad med plats för 80 bilder. 37-140 ..... 19:50



**Framkallning KODAK D76.** För film. Förp. 110 g. ger 1 L. färdig lösning. 37-1112 ..... 39:—

**Framkallning KODAK Polymax.** Pappersframkallare, förp. 500 ml. Koncentrat, spädes 1:9. 37-1113 ..... 59:—

**Fixering KODAK Polymax UNIFIX.** Förp. 500 ml. Ger 2 l. fix-lösning. 37-1114 ..... 62:—



**Mörkrumbelysning ROWI** med kåpa av plast. Inb. gul/grönt filter. För lampa 220 V/15 W (34-1154) medföljer ej. Storl. 13 x 10 x 10 cm. Stållbart väggfäste. 37-466 ..... 196:—



**Negativ- och diafickor** av glasklar polyprop. För 10 remсор om 4 bilder 24 x 36 mm. Förp. 10 st. 37-273 ..... 15:50

**Negativalbum** för ovanstående negativfickor. 37-272 ..... 32:—

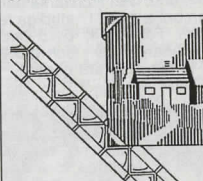

**Fotohörn** självhäftande, transparenta. Förpackning 250 st på rulle. 27-72 ..... 15:50

**Fotofix**, 500 st dubbelsidigt självhäftande fotohörn i automatförpackning. 27-71 ..... 15:50



**Pärmar** för blad med fotofickor eller albumblad.

**Fotopärm** med ringmekanism. Storlek 25 x 34 cm, för 10 x 15 kort. Vadderad klädsel i röd, blå eller brun skinnimitation. Utan blad (37-142). Ange färg. 37-138 ..... 58:—

**Albumblad** av vit kartong. 10 förp. Storlek 24 x 33 cm för album 37-138. 37-142 ..... 18:50

**KÖPINFORMATION SE SID 312**



**Fotoalbum** i "jättestorlek", 7 cm tjockt. 100 fast inbundna sidor med mellanblad. Plats för 500-600 foton. Vadderade pärmar i skinnimitation. Storlek 32 x 30 x 7 cm. Röd pärm. 37-491 ..... 75:—

**Batteri VARTA alkal. LR6 32-2214 4-pack 22:50**



**Fotoalbum** med självhäftande sidor mått 230 x 280 mm 100 st sidor. Kraftig ringmekanism, löstagbara sidor. Färg vinröd. 37-932 ..... 95:—

**Batteri R6 32-3718 4-pack 12:50**



**Fotoalbum** Flip up ingår 3 st "volymier" per set med plats för 56 st 10 x 15 kort, totalt 168 kort. Röd eller brun. Ange färg. 37-1175 ..... 69:—

**Fotoalbum** med plats för 144 st 10 x 15 kort. Storlek 18 x 23 cm. Röd eller brun. Ange färg. 37-1176 ..... 49:—



**Frimärksalbum.** Insticksalbum med 30 sidor samt mellanblad. 9 insticksfack på varje sida. Storlek 23 x 30 cm. Inbundna i skinnimitation. Svarta blad. Vadderad. 37-488 ..... 125:—

**Frimärksalbum.** Insticksalbum med 60 sidor samt mellanblad. 9 insticksfack per sida. Storlek 23 x 30 x 4 cm. Vikt 1,5 kg. 37-489 ..... 135:—

**Frimärksalbum.** 16 sidor med 9 insticksfack samt mellanblad. Nr Storl. Pris  
37-485 175 x 235 mm 59:—  
37-486 232 x 300 mm 79:—

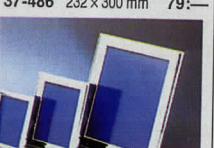

**Fotoram** av försilvråd mässing. Komplet med glas och bakstycke. Kan placeras stående eller liggande. Dessutom hängas på vägg.  
Nr Form./cm Pris  
37-979-1 10 x 7 29:—  
37-979-2 13 x 9 45:—  
37-979-3 20 x 15 79:—

**Fotoramar** i gjuten vitmetall efter gammal förebild. Fotoram avsedd för två stycken fotografier vardera med måttet 6 x 9 cm. Ramens totalmått 12 x 11 cm. 36-657 ..... 65:—

**Fotoram** avsedd för fotografi 9 x 12 cm. Ramens totalmått 11 x 16 cm. 36-658 ..... 74:—



**Antikram**, plastgjuten. En klassisk ram av det gamla snittet. Finns i oval- och åtta-kantigt utförande.  
Nr Form Storlek Pris  
36-808 Oval 10 x 15 mm 15:—  
36-809 Oval 13 x 18 mm 17:—  
36-810 Oval 20 x 25 mm 25:—  
36-811 8-kant. 10 x 15 mm 15:—  
36-812 8-kant. 13 x 18 mm 17:—  
36-813 8-kant. 18 x 24 mm 25:—



**Fotoram** i stående modell. Utförd i glasklar, tålig akryl. Fotot skjuts enkelt in i en ficka på baksidan där det sitter fastspänt.

Nr Format i cm Pris  
36-538-1 9 x 13 ..... 11:—  
36-538-2 10 x 15 ..... 13:—  
36-538-3 13 x 18 ..... 19:—  
36-538-4 20 x 25 ..... 28:—

**Fotoram** lika ovanstående men i liggande format.  
Nr Format i cm Pris  
36-539-1 13 x 9 ..... 11:—  
36-539-2 15 x 10 ..... 13:—  
36-539-3 18 x 13 ..... 19:—  
36-539-4 25 x 20 ..... 28:—

**Fotoram** i massiv mässing. Ramen är försedd med glas och stadigt ställ, som möjliggör att ramen används stående eller liggande.  
Nr Format i cm Pris  
36-540-1 9 x 13 ..... 32:—  
36-540-2 10 x 15 ..... 38:—  
36-540-3 13 x 18 ..... 45:—  
36-540-4 20 x 25 ..... 57:—



**Fotoramar** i gjuten vitmetall efter gammal förebild. Fotoram avsedd för två stycken fotografier vardera med måttet 6 x 9 cm. Ramens totalmått 12 x 11 cm. 36-657 ..... 65:—

**Fotoram** avsedd för fotografi 9 x 12 cm. Ramens totalmått 11 x 16 cm. 36-658 ..... 74:—



**Antikram**, plastgjuten. En klassisk ram av det gamla snittet. Finns i oval- och åtta-kantigt utförande.  
Nr Form Storlek Pris  
36-808 Oval 10 x 15 mm 15:—  
36-809 Oval 13 x 18 mm 17:—  
36-810 Oval 20 x 25 mm 25:—  
36-811 8-kant. 10 x 15 mm 15:—  
36-812 8-kant. 13 x 18 mm 17:—  
36-813 8-kant. 18 x 24 mm 25:—



**Förstoringsglas** med 3 linser som ger 2,5, 5 eller 7,5 x förstoring. Linsdiam. 22 mm. Ihopfällbar. 24-1774 ..... 56:--



**Förstoringsglas** med 45 mm glaslinser. Vridbart infäst i fodral av vinyl. Förstoring 3,5 x. 24-23 ..... 38:--

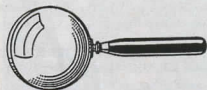

**Läsglas** med japanska glaslinser med hög kvalitet. Förnicklad infattning med skaft av bakelit. Nr Dia. mm Först. Pris 34-84 60 2,5 59:-- 34-85 75 2,0 79:-- 34-86 100 2,0 129:--



**Läsglas** med inbyggd belysning. Rektangulärt glas 10 x 5 cm. Infattning av plast. Vändbar belysning för höger- eller vänsterhånta. Passande batteri 2 st typ R6 (medföljer ej). Reservlampan 2,5 V/0,3 A, E10-sockel. 34-3248 ..... 69:--



**Lupp"jätten"** 19 cm hög. Hopfällbar. Linsdiam. 10 cm. Graderad ram 1 mm och cm. Idealisk för frimärksamlare, fotobilder m.m. 34-90 ..... 56:--



**Trådträknare**, hopfällbar fickmodell med mm-gradering på fotramen. Nr Grader. Först. Pris 24-2118 0-20 mm 6 x 19:-- 24-2119 0-30 mm 5 x 22:--



**Trådträknare** av hög kvalitet. Har skarp optik m. förstoring 8,5 x. Synfält 1/2" x 1/2". Gjord av förkromad metall i hopfällbar fickmodell. 24-1179 ..... 139:--



**Lupp** med infattning av svart bakelit, storlek 30 x 36 mm. Nr Först. Fokus Pris 24-470 2 1/2 x 4" 26:50 24-471 3 1/2 x 3" 26:50 24-472 5 x 2" 28:50 24-473 8 x 2" 36:50 **Urmakarlupp**, s.k. stenhåslupp. 12 x förstoring. 24-474 ..... 39:50



**Lupp** med genomskinlig fot och ställbar focus. Förstoring 8 x. Storl. 45 x 40 mm. 34-273 ..... 36:50 **Lupp** med genomskinlig fot. Förstoring 3 x. Storlek 45 x 35 mm, höjd 55 mm. 34-2120 ..... 39:50



**Förstoringsglas** för användning vid finmekaniska arbeten. Glaslet är även försett med ett litet fält med extra förstoring. Diam. 10 cm. 34-3418 ..... 44:--



**Dörrkikare** med extra brett synfält. För montering i ytterdörrar. Monteras i 14 mm hål, i 34 - 54 mm tjock dörr. Nr Pr st 10 st 24-751 Förkromad metall 24:50 179:-- 24-759 Kopparfärgad metall 24:50 179:-- 24-760 Mässingfärgad metall 24:50 179:-- **Dörrkikare** lika ovanstående men för montering i 50 - 75 mm tjock dörr. Nr Pr st 10 st 24-761 Förkromad metall 29:50 198:-- 24-752 Kopparfärgad metall 29:50 198:-- 24-762 Mässingfärgad metall 29:50 198:--



**Kartlupp** med 75 mm förstoringsslinser och 100 mm diam. upplöst kåpa. Handtag med plats för batteri. Längd 29 cm. 2 st batterier typ R14 (medf. ej). 34-65 ..... 49:--



**Pannlupp** med ställbart, vadderat pannband för bästa fäste runt huvudet. Optiskskärmen uppfällbar. Förstoring 2,7 x. 34-295 ..... 345:--



**Fickmikroskop** med inbyggd belysning. Högklassig optik med 30 x förstoring och ratt för fininställning. Drives med två st R6 batterier (medf. ej). Storlek 5 x 2 x 14 cm. 34-829 ..... 245:-- **Fickmikroskop** med 30 x förstoring och ratt för bästa inställning av skärpan. Längd 14 cm. Diam. 2 cm. 24-60 ..... 34:50



**Läsglas** med extra lupp-lins med dubbel förstoring inlagd i kanten av stora linsen. Infattning och handtag av svart plast. Förstoring: 2 x + 4 x. Nr Linsdiam. Pris 24-61 48 mm 24:50 24-62 62 mm 29:50 24-63 75 mm 36:50

**KÖPINFORMATION SE SID 312**

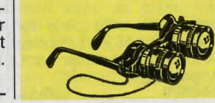

**Kikarglasögon**. Förstoring 2,8 x. Okularinställning. Förstklassig AR-behandlad optik. 34-676 ..... 450:--

**Läsglasögonen** kan lätt böjas till lämplig passform. Du som använder glasögon bara vid läsning, förlägger dem lätt och behöver ett extra par hemma, på arbetet, i hobbyrummet, på resan m.m.



24-3372 24-28

**Läsglasögon**, totalbredd 14 cm, med högkvalitativt optiskt akrylglas. Du justerar själv lätt glasögonen till lämplig passform. Följande styrkor finns: +1,0, +1,5, +2,0, +2,5, +3,0, +3,5 och +4,0. Endast underkanten med guldfärgade bågar. 24-3372 ..... 49:-- **Läsglasögon** med högkvalitativt optiskt akrylglas infattade i guldfärgad båge. Totalbredd 13 cm. Finns i följande styrkor: +1,0 +1,5 +2,0 +2,5 +3,0 +3,5 +4,0. 24-28 ..... 49:--

Glöm ej ange förstoringstyrka vid beställning!

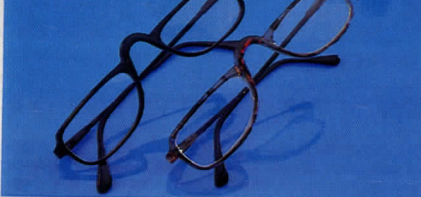

**Läsglasögon** med högkvalitativt optiskt akrylglas infattade i svart plastbåge. Totalbredd 13 cm. Finns i följande styrkor: +1,0, +1,5, +2,0, +2,5, +3,0, +3,5, +4,0. 24-3371 ..... 49:-- **Läsglasögon**, lika ovan men med brun plastbåge. 24-3370 ..... 49:--



24-701 24-3375

**Läsglasögon**, totalbredd 11,5 cm, med högkvalitativt optiskt akrylglas. Finns i följande styrkor: +1,00 +1,50 +2,00 +2,50 +3,00 +3,50 +4,00. **Ange förstoringstyrka vid beställning.** 24-701 ..... 39:-- **Läsglasögon**, totalbredd 13 cm med högkvalitativt optiskt akrylglas och infattade i guldbåge med svart rand. Lätt att själv justera till lämplig passform. Följande styrkor finns: +1,0, +1,5, +2,0, +2,5, +3,0 och +4,0. **Ange styrka.** 24-3375 ..... 49:--



**Solglasögon/läsglasögon.**

**Solglasögon**, pilotmodell, med polariserande, mörkt solskyddande akrylglas. Har förstoringsslinser inslipad i glasögonens nederkant för läsning på nära håll. Guldfärgad båge. Finns i följande styrkor: +1,5, +2,0, +2,5. **Ange styrka.** 24-3374 ..... 79:-- **Solglasögon**, samma som föregående men med rektangulära glas. 24-3373 ..... 79:--

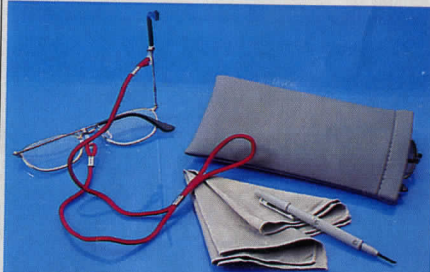

**Glasögonhållare** av flätad nylonnodd. Bäres löst hängande eller åtspända. Färg: svart, vit, röd, brun eller rosa. **Ange färg.** 24-726 ..... pr st 7:50 12 st av samma färg: 42:--

**Glasögonfodral**, klätt med kraftigt gummi. 24-3444 ..... 15:--

**Putsduk MEGALOM MICRO CLEANER**. Rengör effektivt kamera-, kikarlinser, glasögon, juveler, TV-, dataskärmar. Repar ej, tvättbar (lika effektiv efter många tvättar). Storlek 21 x 21 cm. Skruvmejsel med två klingor för rep. medföljer. 24-3406 ..... 39:--

**Glasögonhållare**. Fästes med dubbelhäftande tape. Pr st 10 st 35-1244 9:-- 70:--



**Kikare** 8 x 20. Mycket lämplig för fritidsfolket. Storlek endast 95 mm lång och 33 mm i diameter. Denna kikare har ett unikt användningsområde: teaterkikare kan man även studera blommor, insekter m.m. på mycket nära håll med full skärpa från 0,3 meter till oändlighet. 34-3187 ..... 595:--







**Tubkikare** Carton 72 Adlerscope. En japansk kvalitetskikare med mycket fin optik. Lämplig för ornitologer m.fl. Objektivdiam.: 72 mm, förstoring: 25 x, vikt: 1320 g.  
34-3465 ..... 4995:—

**Zoomokular.** Passar ovanstående kikare. 20-60 x förstoring.  
24-3466 ..... 1450:—



**Kikare,** Wixen Utima. Japansk läderklädd kvalitetskikare med extremt hög optisk prestanda. Uttag för L-stativfäste. Förstor. x objektivdiam.: 7 x 42, synfält: 123 m vid 1000 m, vikt: 570 g. Rekommenderad av ornitologer.  
34-3467 ..... 1895:—



**Kikarsikte** av japanskt fabrikat, tillverkat för GLAS OHLSON 1" fäste, skottfasta, dubbelt antireflexbehandlade med hög kvalitetsoptik möjliggör monteringen upp till de grvsta kalibrarna.  
34-3135 3-9 x 40 Vidvinkel ..... 1195:—  
34-3136 1,5-4,5 x 20 ..... 995:—  
34-3137 3-9 x 32 Kompaktsikte ..... 1195:—  
34-3138 4 x 40 Vidvinkel ..... 975:—  
34-3139 4-12 x 56 Rörligt kors ..... 1450:—



**Kompaktkikare** 8x21 i regnskyddande svart kraftig gummiklädsel. Med centruminställning, dubbelt antireflexbehandlad kvalitetsoptik. Synfält 7,0°. 1000 m/122 m. Vikt 200 g. Lev. med väska.  
34-3272 ..... 395:—



**Jakt- och marinkikare** 7x50. Överklädd med stöt- och regnskyddande grönt eller svart kraftigt gummi. Optiken antireflexbehandlad och av japansk toppkvalitet. Vikt 870 g. Synfält 6,5°. 1000 m/113 m. Med väska och remmar.  
34-2912-1 Svart gummiklädsel ..... 685:—  
34-2912-4 Grön gummiklädsel ..... 685:—



**Rödpunktsikte,** Japanskt kvalitetstillverkning. Levereras med 30 mm ringar för vanliga laxstjartspår, polariseringsfilter samt batteri (CR 2032). Data: förstoring: 1 gång, objektivdiam.: 25 mm, rördiam.: 30 mm, riktmedel: rödpunkt, synfält: 10 m på 80 m, klickinjuster: 14 mm/klick på 100 m, längd: 138 mm, vikt: 165 g utan tillbehör.  
34-3257 ..... 995:—  
34-3282 ..... 1750:—  
**Rödpunktsikte,** 50 mm. Tub. Lev. med fäste för laxstjartspår samt batteri typ Lithium CR 2032. Klickinjuster. Längd 135 mm. Rödpunktens ljusstyrka är justerbar i 7 lägen.  
34-3282 ..... 1750:—  
**Elektro - kikarsikte** av Japanskt fabrikat. Dessa kikare är den nya generationen av sikten, försedda med traditionellt riktmedel, som dessutom kan bli rödlysande. Ställbart i 11 olika styrkor. Fästdiam. 1". Lev. med batteri typ Lithium CR 2032.  
34-3278 1,5-5 x 40 ..... 2995:—  
34-3279 3-9 x 56 ..... 3750:—



**Kikare,** Wixen Ascot. En japansk kvalitetskikare, gummiklädd med mycket hög optisk prestanda. Lev. med väska och bärremmar. Försedd med uttag för L-stativfäste.

Nr	Förstor. x Objektivdia.	Synfält	Vikt	Pris
34-3470	10 x 50	114 m vid 1000 m	825 g	1550:—
34-3471	7 x 50	124 m vid 1000 m	810 g	1450:—



**Kikare** med antireflexbehandlad optik. Okular försedd med syntetgummiklädsel. Bärrem, väska, okular- och optikskydd medf. <sup>7x35</sup>  
34-2170 Snabbfokusinställning. Vikt 615 g ..... 199:—  
34-3273 Centruminställning. Vikt 755 g <sup>10x50</sup> ..... 299:—



**Kikare "fix-fokus"**. Med denna kikare behövs ingen inställning, ger automatiskt skarp bildskärpa på alla avstånd. Svart gummiklädd. Svart väska medföljer.

Nr	Förstor. x Objektivdia.	Synfält	Vikt	Pris
34-2158	8 x 30	7,5°. 1000m/131m	430 g	645:—
34-2911	7 x 50	6,0°. 1000m/104m	640 g	685:—

**KÖPINFORMATION SE SID 312**

**Jaktskytteboken** ger glimtar ur jaktens sammansatta och upplevelserika värld samtidigt som man får handfasta råd av en erfaren jägare och jaktskytt. Text och fakta: P.O. Östergren.  
28-735 ..... 265:—

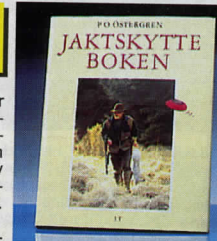

**Mikroskop** med 4 revolverobjektiv: 50 x, 100 x, 200 x och 400 x. 2 st okular medföljer: 10 x och 16 x. Stativet är tillverkat i metall, bordet i plast. Höjd: 27 cm, vikt: 1,1 kg.  
34-3463 ..... 995:—



**Mikroskop Stereo.** Ett specialinstrument för dissekeringsarbete m.m. Dubbla linstuber med prismasystem. Det stereoskopiska seendet är värdefullt vid många olika tillfällen. Tre okular: 10 x, 15 x och 20 x samt fyra objektiv: 1 x, 2 x, 3 x och 4 x medföljer.  
34-3464 ..... 1395:—

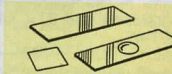

**Objektglas.** Lika 24-480 men med finslipad fördjupning. Förp. 10 st.  
24-481 ..... 49:—

**Objektglas**, storlek 18 x 58 mm, 0,80 mm tjockl. Förp. 50 st.  
24-480 ..... 49:—  
**Täckglas**, storlek 18 x 18 mm, 0,15 mm tjockt. I askar om 100 st.  
24-479 ..... 15:—



**Tubkikare** med bra optik av antireflexbehandlade linser. Objektivdiam. 30 mm. Teleskopiskt utdrag i tre delar med förmässingade rör. Längd ihopskjutet 18 cm. 30 x förstoring. Utdragen längd 36 cm.  
34-395 ..... 250:—



**Astronomiskt teleskop, Wixen 80 L.** Objektiv diameter: 80 mm, focallängd: 900 mm. Sökare, 6x30, med kompass. Tillhörande utrustning: diagonal- och bildvändande prisma, solfilter, okular: 2 st 8 samt 18 mm. Stabilt trebent golvstativ samt två fininställningsrattar på flexibel axel. Svensk bruksanvisning medföljer. 44-3469 ..... 4995:—

**Spegelteleskop Wixen R 114.** Primärspiegel diameter: 114 mm, focallängd: 900 mm. Sökare 6 x 24 mm. Tillhörande utrustning: okular: 2 st 8 mm samt 18 mm, stabilt trebent golvstativ samt två fininställningsrattar på flexibel axel. Svensk bruksanvisning medföljer. 44-3468 ..... 4795:—



**Zoom-okular, brännvidd 6-18 mm, m. bildvändande funktion.** Ger rättvänd bild och förstoring från 50 x till 150 x på teleskopen ET-2 och RET-45. 24-838 ..... 390:—

**Okular och tillbehör till teleskop med okularfattning för 24,5 mm diameter.**

24-831 Okular brännvidd 6 mm.	110:—
24-832 Okular brännvidd 9 mm.	110:—
24-833 Okular brännvidd 12,5 mm.	110:—
24-834 Okular brännvidd 20 mm.	165:—
24-836 Diagonalprisma	145:—



**Astronomi, Så börjar man.** Handbok i astronomi av Sven O. Rehlund. 28-745 ..... 190:—

**Stjärnhimlen, en vägvisare i natten** med unik planet- och stjärnsökare. Av Uno Jönsson. 28-746 ..... 245:—



**Spegelteleskop, TOWA Ct-30,** med 76 mm spegeldiameter, brännvidd 600 mm. 2 st utbytbara okular 20- och 6 mm brännvidd, ger 30x resp. 100x förstoring. Sol-, månfilter samt kameraadapter medföljer. Sökare 5x24 är påmonterad. Utrustat med trebent bordstativ som även passar på kamerastativ. Tubstorlek 95 x 270 mm. Teleskopet förvaras nermonterat i vinylväska med handtag. Engelsk bruksanvisning medföljer. Vikt 3,5 kg. 44-678 ..... 1995:—



**Målkikare.** En liten behändig kikare med mycket god optik. Längd endast 26 cm och vikten 370 g gör den lämplig såväl i naturen som på skjutbanan. Ljusöppning: 50 mm, förstoring: 20 x. Fokuserar från 7 m. Monteras lämpligen på ett fotostativ. 34-3472 ..... 1295:—



**Fickkompass med spegel.** Kraftigt plasthus med lock. Ställbar riktningspil. 34-2956 ..... 59:—

**Fickkompass.** Cromat metallhus med lock, ställbar riktningspil. Självlysande. 34-2955 ..... 79:—



**Armbandskompass.** Med vit rörlig gradskiva. För jakt, segling, dykning. Självlysande. 34-2950 ..... 67:—

**Vristkompass, självlysande.** Karborreband. 34-2951 ..... 49:—



**Kompass "bärplock".** 60 x 86 mm. Pr st 10 st 69:— 550:—

**Allemanskompass** med förstoringsglas och kartsymboler. 60 x 140 mm. Pr st 10 st 85:— 725:—

**Skolkompass** med förstoringsglas. 54 x 100 mm. Pr st 10 st 99:— 850:—



**Syftkompass** med lens för snabb och precis avläsning. 24-1982 ..... 59:—

**Kartmätare** med 13 skalor för kartor och 4 omvandlingsskalor liter/gallon, km/miles m. fl. Nr Pr st 10 st 26-190 19:— 159:—



**Föröjningslinor** av armerad polyester med 20 cm splitsat öga.

Nr	Grovl.	Längd	Brottrgr.	Pris
34-3324	12 mm	6,5 m	1600 kg	65:—
34-3325	14 mm	6,5 m	2150 kg	75:—

**Bätlinor** av armerad polyester med insplitsad karbinhake.

Nr	Grovl.	Längd	Brottrgr.	Pris
34-3326	8 mm	6 m	850 kg	65:—
34-3327	10 mm	6 m	1100 kg	85:—

**Ankarlinor** av armerad polyester med insplitsad kaus.

Nr	Grovl.	Längd	Brottrgr.	Pris
34-3328	10 mm	30 m	1100 kg	165:—
34-3329	12 mm	35 m	1700 kg	265:—

**Tågvirke** av polypropylene. Längd 30 m. Brottläst 960 Kp och 1425 Kp.

Nr	Diam	49:—	65:—
34-973	8 mm	49:—	65:—
34-974	10 mm	49:—	65:—



**Marinkompass** i modernt utförande. Montering oberoende av lutning. Inbyggd belysning och rörlig solskärm. Inbyggda kompensatorer. Höjd 116 mm, bredd 150 mm, djup 100 mm. 34-3291 ..... 495:—

**Marinkompass.** med inbyggda kompensatorer och rött ljus. Rörligt solskydd. Står på vaggå för oberoende montering. Mått: höjd med vaggå 177 mm, utan 140 mm, bredd 123 mm, längd 123 mm. 34-3292 ..... 975:—

**SILVA STAR 58.** Den idealiska kompassen för mindre båtar och bilar. Fast eller löstagbar montering, vertikalt, horisontalt, sluttande eller i taket. Inbyggd belysning (12 V) och kompensator. Stabilt 360° skala, vikt 165 g. Avläsning sker direkt mot det främre styrstreck. 34-3414 ..... 345:—

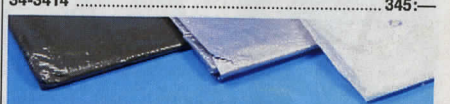

Presentningar av dubbel HD-polyeten med inguten tätvävd armering. Rötbeständiga och rivstarka. Presentningarna är svetsade, försedda med stadkant och aluminiumöljetter.

**Presentning grön, vikt 135 gram/m<sup>2</sup>.**

Nr	Mått/m	Pris
44-191	2,4 x 3,5	49:—
44-192	2,9 x 4,9	86:—
44-193	3,5 x 5,3	98:—
44-194	3,9 x 5,9	128:—
44-195	5,3 x 7,1	195:—
44-199	5,8 x 9,3	259:—

**Presentning Silver, vikt 140 gram/m<sup>2</sup>.** Elegant och mera tålig mot solljus. Värmerreflekterande.

44-1903	2,4 x 3,5	59:—
44-1904	2,9 x 4,9	99:—
44-1905	3,5 x 5,3	119:—
44-1906	3,9 x 5,9	147:—
44-1907	5,3 x 7,1	218:—
44-1908	5,9 x 9,3	297:—

**Presentning ofärgad, halvtransparent.** Vikt 130 gram/m<sup>2</sup>. U.V. 2% impr. Lämplig för täckodling.

44-1909	2,4 x 3,5	53:—
44-1910	3,9 x 5,9	137:—

34-1853 Presentningslina 20 m/ 6 mm ..... 32:—

**Presentning, vit.** Passar för bl.a. marknadsstånd. Storlek 3,4 x 4 m. 44-3211 ..... 95:—



**Båttäckning** av konfektionerad dubbel HD-polyeten, med inguten tätvävd armering. UV 2% impr. för bättre resistens mot solljus. Lina av polypropylene för surring på trailer eller vaggå medföljer. Färg blå.

Nr	stori.	för båtar	Pris
44-2042	3,3 x 5,0 m	12-14 fot	210:—
44-2043	3,8 x 5,9 m	15-17 fot	265:—
44-2044	4,0 x 6,9 m	18-20 fot	340:—
44-2045	4,1 x 8,2 m	21-23 fot	470:—



**Väderstation.** Består av utomhusgivare som fästs på maströr 25-50 mm. Inomhuspanel i ädelträ med 2 st LCD-displayer som visar inne- och utetemperatur samt klocka. 2 st analoga mätare som visar vindhastighet och lufttryck. Lysdioder som visar vindriktning. Vindhastighetsmätaren visar värdet i m/sek, km/tim, Beauford samt en extra visare som låser sig vid max vindhastighet. Barometern har en nål som kan ställas vid sista avlästa värde. Max- och min-minne för utomhustemperatur. 2 st batterier typ R6 (medföljer) som håller minnet vid strömbrott. Drives med 12 V batterieliminatör t.ex. 32-206. Maströr och batterieliminatör medföljer ej.

**Data och mätområden.**  
 Inomhuspanel. Storlek 260 x 130 x 55 mm  
 Utomhusgivare. Längd 20 cm. Kabel 25 m (6 led.).  
 Temp.givare (ute). Kabel, i utomhusgivaren (25 m).  
 Temp.givare (inne). Kabel, 3 m.  
 Temperaturområde. -40° C till +50° C.  
 Vindriktning. 0-360°  
 Vindhastighet. 0-150 km/tim, 0-40 m/sek, 1-12 Bf  
**34-3045 ..... 4350:--**

**KÖPINFORMATION  
SE SID 312**



**Väderstation med termometer, hygrometer, klocka med dag och datumvisning. Stor LCD-display. Barometerfunktion som visar lufttrycks- och ev. kommande väderförändringar de närmaste 8 till 12 timmarna. Mätområden -5° - +50° C (noggrannhet ±1° C). 20% - 90% relativ luftfuktighet (noggrannhet ±7%). Drivs med 4 st batterier typ R6 (medföljer ej). Storlek 210 x 100 x 60 mm.  
**34-2160 ..... 1195:--****



**Väderstation-höjdmätare** för utomhusaktiviteter, fjällvandring, segling, skidåkning m.m. LCD-display visar höjd i m, (-100 till +600 m) eller lufttryck i mI-bar. Tid med larm, stoppur, termometer -30 till +60° C. Barometerfunktion som visar lufttrycks- och kommande väderförändringar inom 12 timmar. Med 2 st batterier typ CR 2032. Väderbeständigt hölje. Storlek 93 x 82 x 28 mm, vikt 100 g.  
**34-3443 ..... 1295:--**

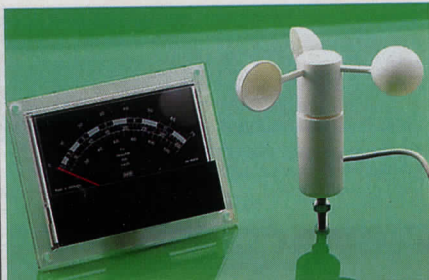

**Vindhastighetsmätare** med visarinstrument för inbyggnad. Lämplig för hemmet, sommar-fjällstugan, segelbåten m.m. Visar vindhastigheten i 0-35 m/s, 0-70 knop eller 0-12 Beaufort. Noggrannhet 3%. Drives utan batteri. 20 m ledning. Storlek instrument 138 x 100 mm. Givarens höjd 10 cm.  
**34-80 ..... 1590:--**



**Vindhastighetsmätare** i "fickformat". Visar vindens hastighet med LCD-siffror i km/t. Omvandlingstabell till Beaufort, knop och m/s medf. Mätområde 1-100 km/t, noggrannhet 1%. Drives med 1 st medf. 9 V batteri.  
**34-25 ..... 890:--**

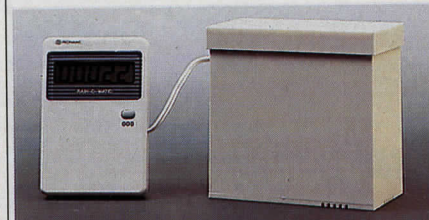

**Regnmätare** elektronisk med 5-siffrig LCD-display. Inom- och utomhusdel. 10 meter ledning. Ackumulerad regnmängd, i mm, visas på displayen. Manuell nollställning. Storlek utomhusdel 98 x 100 x 50 mm, inomhusdel 95 x 60 x 15 mm. Levereras komplett med 1 st batteri typ R03.  
**34-3028 ..... 415:--**

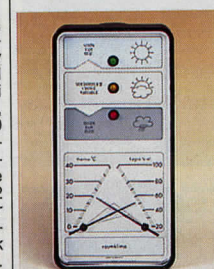

**Miniväderstation** med elektronisk barometer som visar lufttrycksförändringar med hjälp av 3 lysdioder, som blinkande alltid visar förändringar i väderläget. Förändringar på 1 hPa visas. Barometern är självjusterande och behöver ej kalibreras. Dessutom noggrann termometer och hygrometer. Storlek 175 x 85 x 32 mm. Batteriet varar 1 år, typ 9 V 6 F 22 (medföljer).  
**34-1829 ..... 459:--**



**Barometer med termometer och hygrometer** monterade på 2 cm tjock träpanel. Höjd 45 cm. Finns i tre olika träslag.

Nr	Pris
44-207 mahogny	210:--
44-208 vitlackerad	210:--
44-209 furu	210:--

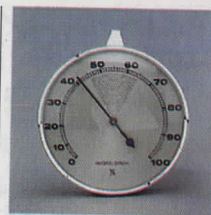

**Hygrometer** med syntetiskt fuktmedium. I lackerad kåpa med förkromad glasing och kupigt glas. Diam 100 mm.

**34-1567 ..... 97:--**  
**Hygrometer** samma som föregående men med hårmekanism.  
**34-1549 ..... 125:--**

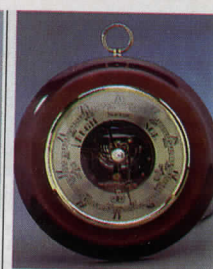

**Barometer** i hölje av polerad valnöt med kupigt glas i mässingram. Diam. 19 cm. Ett precisionsinstrument med dubbla vakuumsidor.  
**34-844 ..... 459:--**



**Skeppsinstrumentserie** av västtyskt fabrikat. Bottendiam. 140 mm. Höjd 55 mm. Fodral av polerad mässing.

**Barometer** med quartzverk för ett R6-batteri (medföljer ej).  
**34-1230 mässing ..... 110:--**  
**Termometer** med två skalor, °C och °F.  
**34-1236 mässing ..... 99:--**

**Barometer** visar lufttryck i mm. och millibar.  
**34-1233 mässing ..... 155:--**  
**Hygrometer** rel. fuktighet 0-100%.  
**34-1245 mässing ..... 99:--**



**Mässingsfodral.** Passar 34-689 - 692 och 34-509 - 510. Yttre diam. 97 mm, inre diam. 56 mm.  
**34-1992 ..... 58:--**

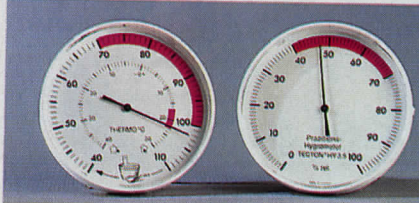

**Termometer**, graderad från -40° - +110°, går 2 varv. Kan med fördel användas i **bastu**.  
**34-3047 ..... 125:--**

**Hygrometer** i precisionsutförande. Visar relativ fuktighet i %. Mått 115 x 32 mm.  
**34-3048 ..... 125:--**

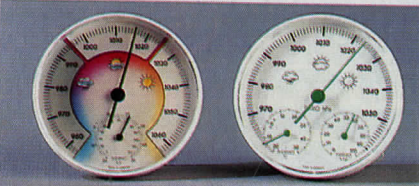

**Termo-Barometer** med symboler för olika vädertyper. Termometer -20° - +50°. Mått 115 x 32 mm.  
**34-3049 ..... 179:--**

**Miniväderstation** med Termo-Hygro-Barometer. Termometer -20° - +50°. Mått 115 x 32 mm.  
**34-3050 ..... 189:--**

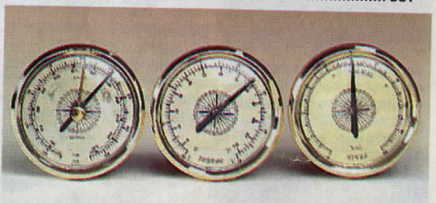

**Termo-Hygrometer-Barometerverk** för inmontering i panel. Ytterdiameter 80 mm. Verkdiameter 58 mm, inbyggingsdjup 18 mm. Guldfärgad tavla, kupigt glas. Västtyskt fabrikat, Tecton. Säljes endast komplett sats. Sats. Ett verk av varje ovanstående instrument.  
**34-1827 ..... 165:--**



**Barometer-, termometer- och hygrometerverk** för inmontering i panel eller nedanstående mässingfodral med passring. Ytterdiam. 70 mm, verkdiam. 56 mm. Kupigt glas.

**34-689 Barometer ..... 59:--**  
**34-690 Termometer ..... 29:--**  
**34-691 Hygrometer ..... 32:--**  
**34-692 Hygro/Termo. Kombi-instrument ..... 46:--**

# TERMOMETRAR



**Termometermodul** för inbyggning. Mätområde -5° till +50° C. Noggrannhet ± 1°. Batterihållare för 1 st batteri typ R6. Storlek 67 x 35 x 23 mm. Monteringshål 60 x 20 mm. Monteringsdjup 15 mm. Levereras utan batteri.

**Hygrometermodul**, modell som 34-3175 men visar luftfuktighet. Mätområde 25 % - 95 %, noggrannhet ± 7 %.

34-3176 ..... 249:—



**Termometer**, elektronisk med digital visning. Känsllekropp i rostfritt stål. -50° till +150°. Visar tiandels °C. 12 cm lång känsllekropp. Med skyddsfodral för spetsen. Lev. med batteri 22-330.

34-2930 ..... 149:—

**KÖPINFORMATION**  
SE SID 312



**Digital termometer** som visar inne- och utetemperatur på samma display. Minne för max- och mintemperatur. Mätområde -50° C till +70° C. Noggrannhet ± 1° C. Utomhusgivare med 3 m kabel. Storlek 75 x 75 x 16 mm. Kan placeras på bord eller vägg. Levereras med 1 st batteri typ R03.

34-887 ..... 118:—

**Digital termometer** som 34-887 men utan minne.

34-888 ..... 75:—

**Digital termometer** som 34-887 men med inställbart temperaturlarm för övervakning. Saknar minne för max- och mintemperatur. Summertonen och blinkande lysdioder när temperaturen når inställt larmtemperatur. Lämplig för frysskåp m.m.

34-3117 ..... 140:—

**OBS!** Alla med programmerbara temperaturlarm.



**Termometer**, elektronisk, med digital visning av två skilda temperaturer (Gäller ej 34-1212 och 34-1213): dels i termometerns omgivning och dels med känsllekropp på lång ledning för mätning i vätskor, olika kroppar m.m. Mätområde **inne** -10° C till +60° C, **ute** -20° C till +70° C. Noggrannhet ± 1° C. Kan inställas för **larm** vid såväl en övre som nedre temperaturgräns. Har även inbyggd klocka. Batteri medföljer (1 st R03). Storlek 120 x 60 x 18 mm.

34-1211 med 3 m lång ledning ..... 185:—

34-1212 med 1 m ledning och känsllekropp (visar enbart temperaturen vid känsllekroppen). Mätområde -40° C till +50° C. Visar ej tid. Omkopplingsbar: °C - °F. 225:—

34-1213 som föreg. men från -10° till +110° C. .... 235:—



**Badtermometer LCD** med mätområde -40° - +50° C. Vattentät för badrumsanvändning eller för utomhus. Fäster med medföljande sugpropplar på kanten av badkaret eller swimmingpoolen m.m. Givare med 1 m kabel. Storlek 65 x 65 mm. Lev. med 1 st batteri 22-3910.

34-2163 ..... 115:—



**Minitermometer**. Spritfylld glastermometer. Mätområde -20° - +50° C. Endast Din fantasi sätter gränser för vad Du kan använda denna unika termometer till. ex. klockbyggare....

Nr 24-3189

1 st ..... 5:—

5 st ..... 17:—

50 st ..... 135:—

**LCD-Digital termometer** med flytande kristaller.

Temp.område 8 - 34°C. Storlek 105 x 10 mm.

Nr Pr st 10 st

24-1825 12:— 96:—

**Ugnstermometer**. Graderad upp till 300°.

24-846 ..... 47:—

**Laboratoriertermometer** spritfylld.

Nr	Mätområde	Tol.	Längd	Pris
24-3190	0 - +100° C	1° C	30 cm	17:—
24-3191	-10° - +110° C	1° C	30 cm	19:—

24-3190 ..... 17:—

24-3191 ..... 19:—



**PH-mätare** med 13 mm LCD siffror. En prisbillig mätare som snabbt ger korrekta värden med två decimaler, (efter kalibrering). Lättmanövrerad och behändig. Mät-elektroden i robust utförande med löstagbar 1,4 m ledning. Mäter PH värden i vätskor och jord som uppbländas i destillerat vatten som medföljer. Inställningsrattar för kalibrering och temperaturkompensation. Kalibrerades för fiskodling, akvarier, agronomer, swimmingpooler, skogsvård, trädgårdar m. m. Lev. komplett i praktisk väska.

34-990 ..... 1695:—

**Mätелеktrod** som reservdel.

34-991 ..... 795:—

**Buffertlösning** i tablettform. Löses i destillerat vatten.

(ca 100 ml). PH värde 4, 7 eller 9. Uppgiv värde.

24-992 ..... Pr st 59:—



**Ficktermometer** med klips. Graderad +30 -30°. Längd 13 cm.

24-62 ..... 17:—

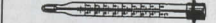

**Resetermometer**, i aluminiumhylsa. Längd 15 cm, med klips. Graderad -40 till +50°C.

24-79 ..... 42:—



**Badtermometer** i plasthylsa. Längd 20 cm.

24-1151 ..... 29:—



**Stektermometer** för användning vid ugn- och grytstekning av kött. Diam. 6 cm, längd 15 cm.

24-1945 ..... 69:—

**Ugnstermometer**. Graderad upp till 300°.

24-846 ..... 47:—

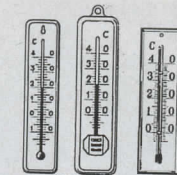

24-426 427 440

**Rumstermometer**.

Plastskala, längd 10 cm.

24-426 ..... 11:—

Träskala, längd 14 cm.

24-427 ..... 15:—

Glasklar plastskala, längd 15 cm.

24-440 ..... 15:—

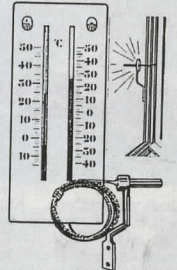

**Termometer**. Visar såväl inner- som yttertemperaturen. Den senare registreras genom en meterlång fin wire, som ledes till husets utsida genom t.ex. fönsterposten. Skalan är stor och tydlig o. höjlet är av matsvart plast, i storlek ca 9 x 20 cm.

34-665 ..... 97:—

**Termometer**, av helgjutet svart plast (gjutjärnsimitation). Lätt att avläsa även på avstånd. Mycket dekorativ på yttervägg. Skala +50 -30°.

Nr Längd Pris

34-214 27 cm 29:—

34-215 42 cm 39:—

**Fönstertermometer**, spritfylld, med förnicklat beslag. Längd 20 cm. Graderad från -40° till +50°.

24-1290 ..... 19:—

**Termometer**, av helgjutet svart plast (gjutjärnsimitation). Lätt att avläsa även på avstånd. Mycket dekorativ på yttervägg. Skala +50 -30°.

Nr Längd Pris

34-214 27 cm 29:—

34-215 42 cm 39:—



**Kyl och fryskboxtermometer**. Horisontell temperaturläsning och fastsättning. -40 till +27°.

24-2977 ..... 27:—



**Växthustermometer**. -10° till +110°. Helt i rostfritt stål, vattentät. Användes både till att mäta temperaturen i jorden och luften. Längd 22,5 cm.

34-2979 ..... 155:—



**Mikrougnstermometer**. För matlagning i mikrovågsugn. Även lämplig vid uppvärmning av babyamat. Mätomr. +50 till +90°.

34-2011 ..... 29:—

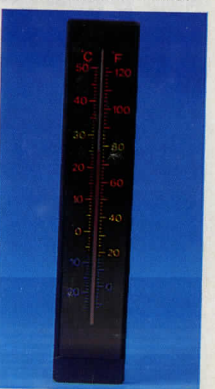

**Väggtermometer**. -25° C - +50° C och -5° F - +120° F. Storlek 8 x 40 cm. Lättavläst med färgade fält.

34-3192 ..... 25:—



**LCD-febertermometer.** En elektronisk termometer som visar kroppstemperaturen med tydliga lättlästa siffror snabbare än den gamla vanliga termometern. Noggrann. Larmsignal när mätningen är klar. **Sköljtät.** Drivs av ett litet knappbatteri (22-332), som du själv kan byta. Levereras med fodral, batteri och bruksanvisning. Längd 13 cm.

24-714 ..... 59:-



**Blodtrycksmätare** med digital visning. En kompakt helautomatisk blodtrycksmätare som är lätt använda. Stick in fingret i mätöppningen enligt bilden. Efter en kort stund visar den systoliskt och diastoliskt tryck samt puls. Drivs med 4 st batterier typ R03 (medföljer ej). Storlek: 140 x 95 x 45 mm, vikt 260 g.

34-3255 ..... 995:-



**Stetoskop.** Lämplig för lokalisering av t.ex. missljud i motorer.

34-3317 ..... 69:-



**Blodtrycksmätare.** Komplet med stetoskop. Lev. med svart väska, svensk anvisning och tabell över normala blodtrycksvärden vid olika åldrar.

34-3318 ..... 285:-



**Blodtrycksmätare ES-16** med elektroniskt system. När summertorn och lysdiod börjar och slutar indikera, avläses en manometer, och man får veta både systoliska och diastoliska trycket. Levereras med batteri 9 volt 6F22. Storlek 140 x 64 x 45 på mätaren 510 x 145 på manschetten.

34-111 ..... 595:-

**KÖPINFORMATION SE SID 312**

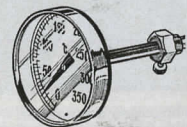

**Rökgastermometer m. 25 cm lång känselstav** med R 3/4" gängfläns.

Nr Gradering Pris  
34-640 50-360° 95:-  
34-641 50-500° 95:-

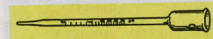

**Vinprovare.** Enkel o. tillförlitlig konstruktion. Mäter upp till 25% alkoholhalt. Med bruksanvisning.

24-22 ..... 19:-

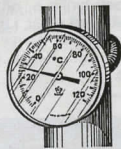

**Anliggningstermometer** för montering på rör. Graderad 0-120°C. Diam. 60 mm.

34-631 ..... 55:-



**Jäsningsmätare** mäter sockerhalten i vin eller öl. Längd 25 cm.

24-1943 ..... 19:-

**Alkoholprovare** för mätning av 0-100 volymprocent alkohol. Längd 26 cm.

24-421 ..... 29:-

**Alkoholprovare** med byggd termometer och kompensationskala för temperaturavvikelser vid provningen. En precisionsmätare för mätning av 0-100 volymprocent alkohol. Längd 32 cm.

24-420 ..... 149:-



**LCD-pulsmätare** med trådlös överföring av pulsen från en givare som fästs runt bröstet. Belasta kroppen utifrån din egen status genom att programmera in dina pulsvärden (övre/undre) i pulsmätaren. Signal vid för hög eller låg puls. Visar puls max 250- min 30 slag per minut. Inställningsbar akustisk pulsövervakning. Minne för 255 mätningar. Stoppur 10 tim. Larmtid ställbar 1-60 min. Klockfunktion. Lithiumbatteri CR2032 medföljer. Vikt ur 35 g, sändare 55 g.

32-3677 ..... 1395:-



**Digital pulsmätare** för joggere m.m. Visar din puls före och efter träning. Med klock och stoppursfunktion. Pulsen mäts med en IR-sensor mot vänstra tummen. Avger även puls-lagen akustiskt. Drivs med 3 st batterier typ R6 (medföljer ej). Storlek 137 x 48 x 28 mm.

34-2046 ..... 198:-



**Timer** med 4-siffrig LCD-display med 9 mm höga siffror. Inställningstid max 99 min. 99 sek. Lätt att ställa in. Ex: för att ställa in 1 min. 30 sek. trycks 130 in med hjälp av tangenterna. Ger signal efter nedräknad tid. Nedräkningen kan stoppas och startas på nytt. Magnet och upphängningskrok. Storlek 60 x 60 x 12 mm. Levereras med 1 st batteri 22-331.

34-3177 ..... 115:-



**Timer** med LCD-display som ger signal efter nedräknad tid. Lätt att ställa in. Max inställningstid 19 tim. 59 min. Nedräkningen kan stoppas och startas på nytt. Med klämma och magnet på baksidan. Lev. med 1 st batteri typ R03. Storlek 66 x 56 x 17 mm.

34-1193 ..... 54:-



**LCD Världstids - väckarklocka** med alarm samt timerfunktion 23 tim., 59 min. Med en omkopplare kan alla 24 tidszonerna inställas. Lokal tid samt inställd tidszon visas samtidigt, t.ex. tiden här - tiden i Hong Kong. Storlek ihopfällt 92 x 56 x 11 mm. Med batteri 22-330.

24-2148 ..... 149:-



**LCD-timer** med tre olika inställbara nedräknings-tider upp till 20 timmar. Ger signal vid noll och visar sedan tiden efter. Nedräkningen kan avbrytas och återstartas. Minne som kommer ihåg inställd tid. 6-siffrig LCD-display som visar tiden ner till 1/10 sek. Klocka och stoppursfunktion. Storlek 85 x 65 x 12 mm. Magnet på baksidan. 1 st batteri typ R03 medföljer.

34-3178 ..... 135:-



**Stegräknare** med 4 siffrig LCD display (0-9999). Fästes med ett clips i kläderna vid promenad eller löpning. Räknar automatiskt antalet steg. Lev. med batteri 22-330. Storlek 50 x 45 x 25 mm.

34-1940 ..... 79:-



**Tidpåminnaren** "reminder" möjliggör 15 olika larmtidsinställningar max 7 dagar framåt. Larmar 5 gånger var 5:e minut tills larmet frånsäges. LCD-klocka och inställningsknappar för hel- och halvtimmar. Storlek 150 x 56 x 12 mm. 2 st batterier 22-331 medföljer.

24-3121 ..... 98:-



**Stoppur** med stor display. Tiduret mäter tre olika tider, totaltid, deltid, varvtid och visar tiden ner till 1/100 dels sekund, max 10 tim. Upp till 100 varvtider kan lagras i ett minne, och genom att trycka på en tangent kan man gå tillbaka och se sina tider. Tiduret har även en enkel funktion som gör att man kan mäta pulslag. Klockfunktion med datum. Storlek 75 x 60 x 20 mm. Lev. med halsrem och ett batteri typ CR 2032.

34-3314 ..... 235:-

**Stoppur, vattenskyddat** med LCD-display. Visar tiden ner till 1/100 dels sekund upp till 30 min, därefter varje sek. upp till 24 timmar. Mellantider, klockfunktion med larm, datum och veckodag. Storlek 67 x 60 x 16 mm. Lev. med halsrem och 1 st batteri typ SR 54.

34-3316 ..... 69:-



**Stegräknare**, som visar hur många kilometer man gått. Registrerar från 0-40 km. Ställbar för steglängden.

24-1182 ..... 235:-



**Stoppur, vattenskyddat**, med LCD-display som visar tiden ner till 1/100 dels sekund. 60 minuters tidtagning, mellantider. Klockfunktion med datum. Storlek 80 x 58 x 17 mm. Levereras med halsrem och 1 st batteri 22-330.

24-3120 ..... 159:-



**Jogging Meter** med clips för fästsättning i bälte eller byxlinning. Räknar automatiskt antalet steg upp till 99999. LCD display. Steglängden kan ställas in mellan 10-150 cm. Registrerar antalet steg, löpsträcka och kaloriförbrukning. Inbyggd klocka med larm, timer och stoppur. Kan även användas för promenader men måste då fästas nedanför knät.

Lev. med batteri 22-330. Storlek 75 x 58 x 35 mm.

34-1941 ..... 196:-



**Stoppur** med LCD-siffror. Mäter 1/100-dels sek. upp till 30 min, därefter sekunder upp till 24 tim., med mellantider. Har dessutom vanlig tidfunktion och visar timmar, min, sek, dag samt månad. Storl. 65 x 55 x 20 mm. Passande batteri 22-331 medföljer.

34-541 ..... 89:-

32-468 32-469 32-479



**Kopplingsur DIEHL.** Sättes direkt i ett vägguttag och kopplar till och från belysning, radio och andra apparater på önskade tider under dygnet. Minsta kopplingsintervall 15 min. Snabbt och lätt att ställa om. Max. 2200 W. 220 V växelström. S-märkt. Finnes för jordat eller ojordat uttag.

- 32-468 ojordat ..... 169:—
- 32-469 jordat ..... 169:—
- Kopplingsur DIEHL,** lika föregående men med veckoskiva. Flera kopplingstider varje dag och olika tider dagligen kan inställas för hela veckan. Kortaste kopplingsintervall 2 timmar. Funktionen upprepas varje vecka. Max. 2200 W. 220 V. S-märkt.
- 32-478 ojordat ..... 195:—
- 32-479 jordat ..... 195:—



**Kopplingsur, DIEHL, Mullimat E.** Nätdrivet elektroniskt kopplingsur. Visar tid och ger in- och urkoppling av ansluten apparat. Signallampa lyser då denna är tillslagen. Kan användas som kopplingscentral för radio, TV, video, belysning, väckning, rastsignaler m.m. Fyra olika till- och fränkopplingar per dygn, som upprepas varje dygn. Knapp för till- eller fränslag manuellt, veckoslutsavstängning m.m. Anslutning 220 V, 1-polig brytare, max 3500 W, 50 dagars gångreserv, S-märkt. Jordad stick- propp och uttag. 2 st batterier(22-330) för minne medföljer.

- 34-3212 ..... 339:—
- Kopplingsur DIEHL, Variomat-E.** Upp till 10 till- och fränslag-tider, med blockprogram upp till 70 i veckan. Slumprogram, programrepetering dagligen resp. varje vecka. Visar tid och veckodag. Kortaste inkopplingstid 1 minut.
- 34-3213 ..... 365:—

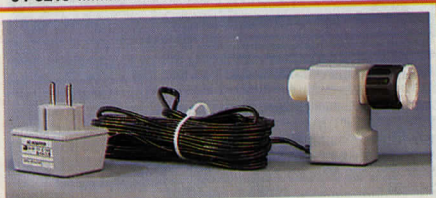

34-1834 34-617

**Kortids-timer, Diehl Solomat,** för avstängning av apparater m.m., som kan glömmas. Efter inställd tid, 0-120 min, bryter Solomat strömmen. Max. 2200 W/220 V. S-märkt. Endast jordad kontakt.

- 34-617 ..... 249:—
- Kortidstimer** lika ovan, med inställningstid 0-30 min.
- 34-3002 ..... 249:—
- Kopplings-timer, Solomat-L,** som ovanstående men kopplingstid 0-10 timmar.
- 34-1833 ..... 269:—

**Kopplingsur DIEHL Secura R,** för inbrottskydd. Kopplar dagligen, efter mörkrets inbrott anslutna lampor eller radioapparater m.m. på slumpmässiga tider och intervaller, till och från automatiskt.

- |         |         |       |
|---------|---------|-------|
| Nr      | Kontakt | Pris  |
| 34-1834 | jordad  | 320:— |
| 34-1823 | ojordad | 320:— |



**Översvämningskydd DIEHL** elektroniskt. En hyperkänslig sensor med 2,5 m ledning reagerar redan på små vätskemängder och utlöser en kraftig signal, samtidigt stoppas vattentillförseln med hjälp av en lättmonterad magnetventil mellan kran och slang. Passar både 3/4" och 1/2" gänga (adapter medföljer).

- 32-3454 ..... 579:—
- Kopplingsur DIEHL** för bruk utomhus och i fuktiga utrymmen. Kapslat och försett med lock. Jordat uttag. Garanterad funktion ned till minus 30°.
- 32-677 data som 32-469 med dygnsskiva ..... 310:—
- 32-678 data som 32-479 med veckoskiva ..... 315:—

**Bevattningsventil** för trädgårdsbevattning, passar alla timers, 32-677 rekommenderas. Robust magnetventil, lättmonterad direkt på kranen med gänga. Lev. med övergång till 3/4 och 1/2" krananslutning och kabel längd 10 m.

- 34-3003 ..... 365:—



**Kopplingsur** för montering på skena, utanpåliggande montage eller för frontmontering med max. plåttjocklek 2,4 mm. Växlande kontakter för 250 V/16 A. Godkänd av SEMKO. **Kvartsverk.** Segmentskiva med visare. Storlek 72 x 72 x 48 mm. Med dygnsskiva utan gångreserv. Kortaste inkopplingstid 20 min. Antal kopplingar 72 st.

- 32-3045 ..... 329:—
- Kopplingsur** som ovan med 72 tim. gångreserv.
- 32-3046 ..... 493:—
- Kopplingsur** med veckoskiva utan gångreserv. Kortaste inkopplingstid 2 tim. Antal kopplingar 84 st.
- 32-3047 ..... 386:—
- Kopplingsur** som ovan med 72 tim. gångreserv.
- 32-3048 ..... 538:—
- Kopplingsur** som ovan med 72 tim. gångreserv. För 6-24 V AC/DC. Växlande kontakt för 250 V/16 A.
- 32-1588 ..... 595:—
- Kopplingsur.** Digitalur med vecko- alt. dygnsfunktion för montering på skena (normutförande) alt. utanpåliggande med plintkåpa. Växlande kontakter för 250 V/10 A. Godkänd av Semko. Totalt 12 inställningar i 1-minuts steg. Gångreserv med litiumbatteri. Storlek 54 x 88,5 x 58 mm.
- 32-1589 2-kanal ..... 680:—
- 32-1590 Plintkåpa för mont. på vägg ..... 42:—

## KÖPINFORMATION SE SID 312



**Kopplingsur/Skymningsrelä** i kombination. Dygnsskiva med insticksryttare, minsta inkoppling 30 min. Kvartsverk med 45 tim. gångreserv. Data skymningsrelä: Känslighet inställbar i 2 lägen 5-100 samt 50-2000 lux med finjustering. 30 sek. fördröjning. Givaren kan anslutas med upp till 100 m ledning. Växlande kontakt gör att två funktioner växelsvis kan fungera på olika tider, samtidigt som en funktion kontrolleras av enbart skymningsrelät. Storlek 107 x 81 x 74 mm. För 220 V/10 A. Godkänd av SEMKO.

- 32-3050 ..... 1155:—



**Drifttidräknare** för ansl. till 220 V/50 Hz växelström. Räkneverket, 7-siffrigt, visar timmar och 1/100 delar som t.ex. en maskin, eller elektrisk anläggning är i drift. Användbar som oljemätare på oljeaggregat, om man vet förbrukningen per timme. För montering i panel eller på DIN-skena i central. Storl. 52 x 52 x 48 mm.

- 32-3841 ..... 135:—



**Kopplingsur THEBEN.** Dygnsskopplingsur med 96 segment. Minsta ink.tid 15 min. Jordat utförande. 250 V/10 A. S-märkt.

- 32-1000 ..... 128:—

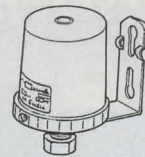

**Skymningsrelä.** Bryteffekt 220 V/6 A resistiv last. Reaktions-tid, till 2 min, från 4 min. Kapsling IP 43. Kåpa i slagfast makrolon. S-märkt.

- 32-2070 ..... 258:—
- Skymningsrelä** som ovan men med inställbar tidskrets som gör att belysningen ej är tänd hela natten utan endast viss tid på kvällen samt på morgonen. S-märkt.
- 32-71 ..... 468:—



**Skymningsrelä TEMALUX** Fönster-, trädgårds-, julgranbelysningar tänds automatiskt antingen när är hemma eller borta. Kan seriekopplas med kopplingsur för att begränsa tiden då lampan skall vara tänd. Max. belastning 1300 W resistiv, 550 W induktiv. Godkänd av SEMKO för ansl. inomhus. Ojordat.

- 32-1315 ..... 268:—

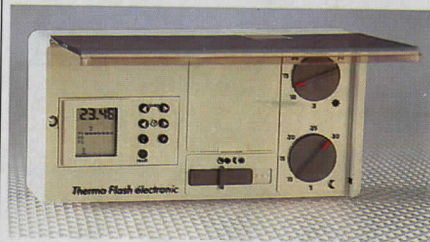

**Klocktermostat,** batteridrivnen. Thermo Flash. Temp.omr. 5° C - 30° C. Kopplingsdiff. ± 0,4° K. Elektronisk termostat med 4 funktioner, normal- och nedsänkningstemp, kontinuerlig normal eller nedsänkningstemp, frostskyddstemp. 8° C. Drivs med 3 st batterier typ R6 som räcker ca 8-12 mån. Vecko- alt. dygnsprogrammering. Uret har fast inlagt program som kan omprogrammeras vid behov. Kontaktkapacitet 250 V/10 A. Storlek 165 x 85 x 45 mm.

- 32-1591 ..... 1095:—

**Ritningsatts** till fungerande väggtelefon. Innehåller ritning till samtliga detaljer och monteringsbeskrivning i bild. Telefon kan byggas som fungerande telefon med knapp-telefon eller med synlig fingerskiva av annan telefontyp. Inköpsanvisning ingår.

- 28-572 ..... 26:—

- Dekaler**
- Stora riksvapnet storlek 155 x 95 mm.
- 28-573 ..... 18:—
- Stora riksvapnet storlek 105 x 64 mm.
- 28-574 ..... 18:—
- Lilla riksvapnet storlek 83 x 54 mm.
- 28-575 ..... 18:—
- RIKSTELEFON** storlek 115 x 13 mm.
- 28-576 ..... 12:—



**RIKSTELEFON**

## KLOCKBYGGARTÄVLINGEN

är avgjord. Juryn, som bestod av Fil. Dr Ulf Hård af Segerstad, Åke Wiklund, verkställare vid Rälta snickeri, urmakare Anders Richardsson och undertecknad, hade en svår uppgift. När tävlingen skulle avgöras fanns det 525 tävlanden och ca 2500 olika bidrag. Tävligen gällde att låta fantasin flöda, och vinnarna har enligt juryns motivering lyckats. Tack snälla Ni för att Ni gjort denna tävling oförglömlig!

Vi gratulerar vinnarna!



Vinnare i Vägguksklassen:  
Gösta Björkqvist  
Sverige

**Juryns motivering:**  
"En väl utformad variant av en uppskattad vägguksmodell."

*P. Swarn*

Lennarth Iwarsson  
Produktansvarig

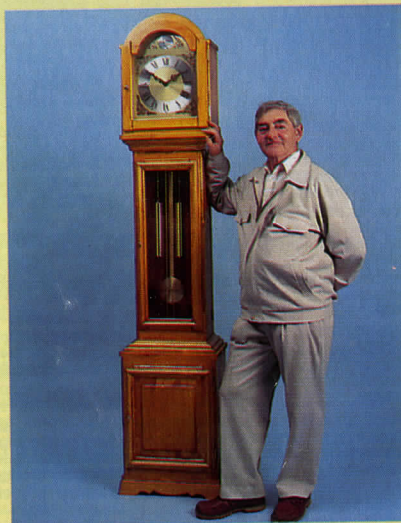

Vinnare i Golvursklassen:

Preben Staal  
Norge

**Juryns motivering:**  
"En enkel och stram formgivning och en god proportionering mellan klockfodralets olika delar."



**Vägguksfodral.** Alla delar i massiv furu, förutom dörrbågen som är i furu-plywood. Detaljerna är kapade, gerade och slipade. Komplet med glas och gångjärn. **Passande verk 44-1847 (ingår ej).** Mått inkl dekorationer: B x H x D: 345 x 1080 x 150 mm. **Levereras i byggsats.** 44-3549 ..... 1395:—



**Vägguksfodral** i massiv furu. Levereras i byggsats. Detaljerna är kapade och gerade men ej slipade. Komplet med glas och gångjärn. **Passande verk (ingår ej) 34-1480 och 44-2146.** Mått inkl dekorationer B x H x D: 240 x 735 x 150 mm. 44-3242 ..... 995:—



**Byggsats till bordsur.** Höjd 16 cm. Trädelar i massivt körsbärsträ. Enkel att bearbeta och montera. Komplet med trädelar, urverk, tavia, visare, glas och glasring. Sandpapper, lim och bets medföljer. **Passande batteri LR6 (ingår ej).** 34-3160 ..... 265:—



**Byggsats till "Farfarsklocka"** efter antik modell med utdragslåda. Storlek ca 18 x 10 x 25 cm. Komplet sats med alla delar profilerade, kapade och gerade, färdiga för montering och putsning. Kan lack-betsas i önskad färg. Quartz-urverk med tillbehör samt glas och handtag medföljer. Lim och batteri (R6) medföljer ej! 34-993 ..... 339:—

**Ritning** med arbetsbeskrivning till golvur i stjärnsundstypen. Klockans totala höjd är 197 cm. Ritningsskala 1:5 med endast huvudmått angivna. **Passande verk** är bl. a. 44-502, 776, 780 och 44-3451. Materialet kan vara ädelträ, furu eller spånkiva. Färgplansch på ett par typer av dekorationsmålningar medföljer.

28-254 ..... 32:—  
**Spiksats** med skruv, dyckert, förm. gångjärn och skruv som erfordras vid tillverkning av golvuret enligt ritning 28-254.

21-148 ..... 46:—

**Ritning** med arbetsbeskrivning till Moraklocka. Klockfodralet är uppbyggt av trälist, fiberplatta och plywood i avsikt att förenkla bygget men det kan givetvis byggas helt i trä för den som behärskar möbelsnickeritekniken.

Klockans totala höjd är 218 cm. Ritningen i skala 1:5 med endast huvudmått angivna. **Passande verk** är pendelverket 44-776, 44-3451 eller 1484, andra verk kan naturligtvis även användas. Färgplansch på ett par typer av dekorationsmålningar medföljer.

28-255 ..... 32:—

**Spiksats** som behövs vid byggandet, såsom: 200 st dyckert, gångjärn, magnetlås och skruv.

21-146 ..... 24:—

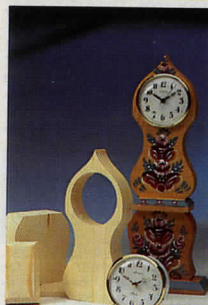

**Byggsats till Moraklocka** i miniatyr, höjd 30 cm. Lätt att montera och sedan betsa eller måla efter egen smak. Delarna av furu färdiga för hoplimning med komplett quartz-insticksverk. Utan batteri: 1 st R6. 34-879 ..... 198:—

## BYGGSATSER



Satserna 44-777 och 44-785 i utförande för att täckmålas. Levereras utan glas.

**Byggsats till golvursfodral** i ovanstående stjärnsundmodell. Alla erforderliga detaljer såsom träfiberplattor, profilerad ramlist för huv, mellandel, fot dörr och "spegeln" på klockans nedre del, gerade och klara för hopsättning, Pallbräda, gångjärn, skruv och spik medföljer. Vikt 18,5 kg. Trädetaljerna (utom pallbrädan) är sågade och borrade, varför endast hopsättning och putsning med sandpapper erfordras före målningen. Glas till dörr och huv medföljer ej.

44-785 ..... 1115:—

**Byggsats** som föregående men synliga delar mahognifärdiga samt ramlist av massiv mahogny.

44-785 ..... 2150:—

**Ramlistats** samma som i ovanstående byggsats, består av profilerad ramlist som är avkapad i 16 länger passande till dörren, "spegeln" på klockans nedre del, fot mellandel och huv (ej gerade). Vikt 4 kg.

44-784 av furu ..... 335:—

44-789 av massiv mahogny ..... 590:—

**Byggsats till klockfodral** i ovanstående moraklockmodell. Alla erforderliga detaljer av trälist, MFD-platta och plywood, samt gångjärn, lås, spik och skruv ingår i satsen som väger 19 kg. Trädetaljerna (utom pallbrädan) är sågade, borrade och formade, varför endast hopsättning och putsning med sandpapper fordras före ytbehandling och målning.

44-777 ..... 1085:—

**Ritning till vägguks storlek** ca höjd 60, bredd 19, djup 12 cm. Fullständiga detaljritningar och arbetsbeskrivning. Fodralet bygges av valfritt material.

28-345 ..... 32:—

**Golvursfodral** i massiv furu. Levereras i byggsats. Alla detaljer är slipade och färdiga för montering. Baksidan i plywood, övriga delar i massivt trä. Pallbrädan är ej sågad eller borrad. Gångjärn, skruv och monteringsanvisning ingår. Glas till dörrar och huv ingår ej. Golvursfodralet passar till verk 44-502 och 44-505. (Med vissa justeringar kan även andra verk användas). Mått färdigt golvursfodral H x B x D: 1945 x 455 x 260 mm. Huv är 470 mm bred. 44-3111 ..... 2625:—

# 1978

**Årtalsiffror 66-8.** Ett mönsterblad med alla siffror i tre olika stilar och två storlekar som passar till året på moraklockan m.m. Sändes med order gratis vid beställning.

**GARANTITID** för golvursverk är två år. Övriga verk ett år. Expeditionsnotan gäller som garantisedel.



**Golvursverk** med Westminster-slag. 8-dagars pendelverk med tillbehör. Slår varje kvart på 5 klangstavar av olika Westminster-lagen. Verkbottnar av mässing. Pendel ca 850 mm lång bred trästav med 140 mm pendelskiva. 3 st 232 x 40 mm lodhyslor av mattborstad mässing (2 med järnfyllning, 1 med blyfyllning). Verket inbyggt i trälåda 185 x 235 x 100 mm. Levereras komplett med urtavla 280 x 375 mm med månfas-mekanism och visare. Alla mässingsdelar skydds-lackerade. Vikt 11,5 kg.  
44-502 ..... 2625:—



**Golvursverk** med slagverk omställbart för melodier: Westminster, St Michel och Whittington samt avstängning. Slag på 12 klangstavar. Uret visar även månfas, månad, datum, veckodag och sekund. Verket är helt i mässing. Pendel ca 820 mm med 140 mm pendelskiva i mattborstad mässing. 3 st 264 x 40 mm lodhyslor av borstad mässing (2 med järnfyllning, 1 med blyfyllning). Verkets storlek 120 x 120 x 150 mm, fastskruvat på pallbräda. Levereras komplett med urtavla 280 x 375 mm och visare. Alla mässingsdelar skydds-lackerade. Ett tekniskt avancerat urverk som passar erfarna urbyggare.  
44-505 ..... 2995:—



**Golv- och Väggsverk**, Hermle. 8 dagars pendelverk. Lodhyslor och pendelskiva av borstad mässing. Pendelskivans diam. 80 mm. Verket har Bim-Bam slagverk med tre klangstavar och slår hel- och halvtimme. Visarens 115 mm ingår. Verket lev. i plastfodral. Inbyggnads-mått: 185 x 135 x 80 mm.

**OBSt! PENDELLÄNGD** räknas från urtavlans centrum till pendelskivans centrum.



**Viktattrapper** av blankpolerad mässing m 4 kedjor 23 och 90 cm långa.  
Längd Diam.  
Nr mm mm Pr par  
24-1742 100 32 105:—  
24-1743 130 32 110:—  
24-1744 192 40 125:—

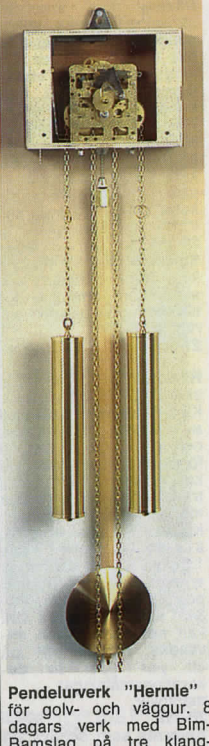

**Pendelurverk "Hermle"** för golv- och väggur. 8 dagars verk med Bim-Bamslag på tre klangstavar. Hel- och halvtimme. Pendelstång av trä med 115 mm pendelskiva. Etsade lodhyslor och lyrapendel polerad mässing. Ciselerad verkboten. Pendellängd 860 mm. Monterat i träfodral mått: 200 x 115 x 105 mm. Detta verk ersätter Urgos 44-1445.  
44-3451 ..... 940:—



**Visare**, passar golvursverk 44-1484, 44-496, 44-3451, 44-3446 till 44-3449.  
Nr Längd Färg Pris  
24-1124 80 Mäss. 14:—  
24-1138 100 Mäss. 15:—  
24-1139 115 Mäss. 16:—  
24-1140 130 Mäss. 21:—  
24-1125 80 Svart 12:—  
24-1134 100 Svart 14:—  
24-1135 115 Svart 15:—  
24-1136 130 Svart 16:—  
Till Westerstrands verk.  
Nr Längd Färg Pris  
24-1137 100 Svart 63:—

**KÖPINFORMATION SE SID 312**

Kedja för gökur o. andra lodurverk. Tillverkad av polerad och zaponerad mässing.	Nr	Länkar pr dm	5 m
	21-332	22 st	39:—
	21-333	20 st	49:—
	21-334	15 st	63:—

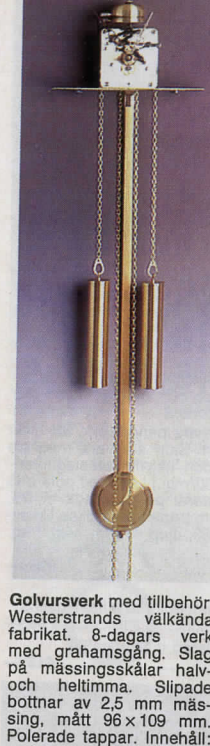

**Golvursverk** med tillbehör, Westerstrands välkända fabrikat. 8-dagars verk med grahamsgång. Slag på mässingskålar halv- och heltimme. Slipade bottnar av 2,5 mm mässing, mått 96 x 109 mm. Polerade tappar. Innehåll: verk, pendel 850 mm lång med 115 mm pendelskiva av mässing, två lod med mässinghyslor, lodkedjor, konsollskruvar, stoppringar för lodkedjan, konsollbrickor, visare av kraftig mässing längd 13 cm. Ett extra gediget svenskt verk med två års garanti.  
44-776 ..... 1750:—



**Urtavla** av tjock kupad plåt. Diam. 32 cm. För Westerstrandsverk. Bottenfärg: Elfenben.  
34-1562 Arab. 125:—  
34-1558 Rom. 125:—

**Urtavla** samma som ovanstående men dessutom försedd med bakstycke, stolpar och stift passande i fästhål på Westerstrands-verken.  
34-1565 Arab. 180:—  
34-1564 Rom. 180:—



**Pendelurverk** för golv o. väggur. 8 dagars gångtid. Extra prima tyskt fabrikat. Slår hel- och halvtimme på två mässingskålar (storlek 65/60 mm). Loden med borstade mässinghyslor 40 x 240 mm. Pendelstång av trä med 115 mm pendelskiva av borstad mässing. Pendelns längd från visaraxeln till pendelskivans mitt ca 860 mm. Verket inmonterat i träfodral. Bredd 157, höjd 161 och djup 80 mm. Passande visare grupp H. Två års garanti.  
44-1484 ..... 895:—



**Urtavla** av tjock kupad plåt. Diam. 32 cm, för 13 cm visare. Bottenfärg: Vit. Modell Moraklocka.  
Nr Sifertyp  
34-1555 Arabiska 95:—  
34-1556 Romerska 95:—



**Pendelverk** för väggur, med 14-dygns fjäderverk. Slår hel- och halvtimme på en 10 cm rund stålfiäder som ger en vacker gammal klockklang, s.k. rundgong. Emaljerad vit tavla med svarta visare och svarta romerska siffror. Pendel med pendelskiva av mässing, 63 mm i diameter, utom 34-1482, 34-1483 och 34-1485 som har 80 mm pendelskiva. Verkets storlek 9 x 12 cm, djup 9 cm som är justerbart. Taveldiameter 150 mm.

Nr Pendellängd Pris  
34-1479 170 mm 695:—  
34-1480 210 mm 695:—  
34-1481 250 mm 710:—  
34-1482 265 mm 710:—  
34-1483 320 mm 710:—  
34-1485 350 mm 710:—  
34-1486 390 mm 710:—

**Pendelverk** lika ovanstående men med 120 mm urtavla.  
Nr Pendellängd Pris  
34-1471 120 mm 620:—  
34-1472 170 mm 620:—

**Lås** storlek 75 x 25 x 11 mm för., med förmäss. nyckel och skruv. Passar golvursdörren.  
21-726 ..... 23:—

**Gångjärnsats** med 2 st för. gångjärn och skruv som passar dörren på golvuret enl. ritning 28-254. Höjd 40 mm.  
Nr Hängning Sats  
21-729 Höger 23:—  
21-730 Vänster 23:—  
**Gångjärnsats** som men höjd 55 mm.  
21-754 Höger 12:—  
21-755 Vänster 12:—



**Pendelverk** för väggur. 8-dagars verk med kabeldrift för gångverket och uppdragsfiäder för slagverket. Urtavlan emaljerad med svarta metallvisare. Diam. 20 cm. Verkets storlek 12 x 16 x 8 cm. Pendellängd 58 cm. Lyrpendel med 14 cm lins. Melodi Westminster med avstängning. Vikt 8 kg.  
44-1847 ..... 1895:—

**Knopp** av svarvad björk och putsad. Form enligt väggursritningen.  
Nr Storlek prst  
31-534 31 x 50 mm 10:—  
31-536 45 x 75 mm 15:—

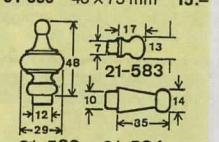

**Dekorknopp** av furu.  
Nr Pr st 10 st  
21-582 6:— 51:—  
**Knopp** av furu.  
Nr Pr 10 st 100 st  
21-583 10:— 78:—  
**Hängarknopp** av furu.  
Nr Pr 10 st 100 st  
21-584 12:— 96:—  
Mått enligt bild.



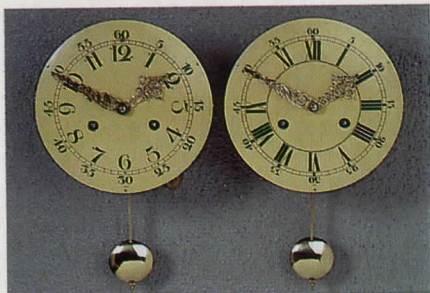

**Pendylverk.** 14 dagars gång med hel- och halvtimmesslag på klocka. Elfenbensfärgad urtavla med romerska eller arabiska siffror. Frontreglering. Visare av mässing. Halvmassiv glastring av polerad mässing, 175 mm i diam. och kupigt glas. Verkets djup 85 mm. Avstånd från visar-centrum till pendelskivans centrum 145 eller 165 mm.

Nr	Urtavla	Pendelavstånd	Pris
34-196	Arabisk	145 mm	725:—
34-197	Romersk	145 mm	725:—
34-198	Arabisk	165 mm	725:—
34-206	Romersk	165 mm	725:—

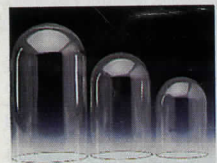

**Glaskupol** för årsur m.m.  
Nr Storl. Pris  
34-1551 105 x 153 73:—  
34-1552 118 x 200 83:—  
34-1553 142 x 260 104:—  
(Lämpligt miniväxthus).



**Urglas** med ram o. gångjärn av blankpolerad mässing. Kupigt glas.  
Nr Diam. Pr st  
34-1578 130 mm 56:—  
34-1579 160 mm 61:—  
34-1581 180 mm 69:—  
34-1580 200 mm 69:—

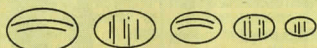

**Kupiga och plana glas.**  
Nr Form Storlek Pris  
34-425 Runda kupiga 155 mm diam. 24:—  
34-520 Runda kupiga 165 mm diam. 25:—  
34-521 Runda kupiga 203 mm diam. 35:—  
34-525 Runda kupiga 300 mm diam. 47:—  
34-522 Runda kupiga 315 mm diam. 48:—  
34-523 Plant glas 145 mm diam. 16:—



**Plockbackar, 9 st,** i tre olika storlekar inkl. upphängningsskena. Backarnas mått: 3 st 110 x 95 x 50 mm, 3 st 110 x 125 x 65 mm och 3 st 110 x 170 x 76 mm.  
30-4631 ..... 29:—

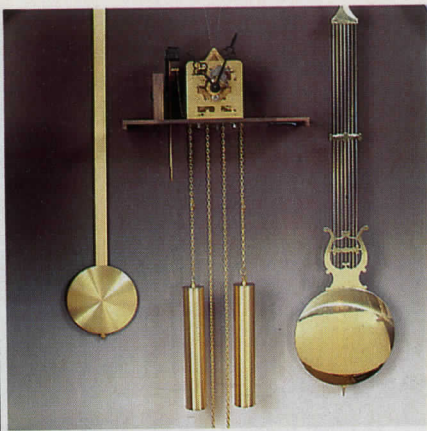

**Golv- och väggursverk.** 8 dagars pendelverk. Ett tyskt kvalitetsverk försett med Bim-Bam slagverk med tre klangstavar av brons. Hel- och halvtimmesslag. Pendelns längd 102 cm. (Slagtal 60/min.) Lod med polerade mässingshylsor. Verket monterat på pallbräda av trä, bredd 34 cm. Visare till 280 mm urtavla medföljer. Urverkets mått: bredd 105, höjd 133, djup 85 mm. Vikt 7 kg. Utan pendel och tavla.  
44-496 ..... 995:—

**Passande pendlar:**  
Pendel med trästav och 140 mm polerad mässingslins.  
44-498 ..... 98:—

**Lyrapendel** med 200 mm polerad mässingslins.  
44-497 ..... 415:—

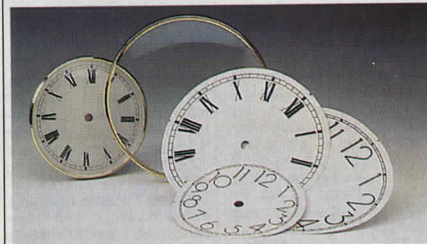

**Urglas, kupigt, med förmässigad metallram. Montering med tre stift.**

Nr	Diameter	Pris
34-3486	150 mm	39:—
34-3487	205 mm	69:—

**Urtavlor för ovanstående glas.**  
Nr Diameter Siffror Pris  
34-3488 150 mm Arab. 15:—  
34-3489 150 mm Rom. 15:—  
34-3490 205 mm Arab. 18:—  
34-3491 205 mm Rom. 18:—



**Urtavla, av mässing** lika som till ovanstående pendelverk. Diam. 150 mm. (Ej uppdragshål.)  
Nr Urtavla Pris  
34-871 Rom. 119:—  
34-872 Arab. 119:—

**Passande visare** för quartz-verk. Svart 63 mm.  
24-1625 Par 10:—



**Urtavla.** Borstad försilvrad bakgrund. Utetsade ciselerade och polerade mässingsornament (horn, mitt och båge). Mässingsring med pålagda polerade mässingssiffror. Brun mänfasskiva med gul reliefmåne. Storlek 280 x 280 x 395 mm. Urtavlan passar 44-496, 44-1484, 44-3451, 44-3446 till 44-3449.  
34-3159 ..... 798:—



**Kerubdekor** i gjuten mässing. Mått 78 x 40 mm.  
24-2124 ..... 25:—

**Taveldekor** "Tempus Fugit" i gjuten mässing. Diameter 76 mm.  
24-3170 ..... 43:—



**Klockdekor, spandril** i gjuten mässing. Mått: 65 x 42 mm. 2 st/fp.  
24-3172 ..... 29:—

**Hörndeckor** i gjuten mässing. Mått 60 x 60 mm. Förp. 4 st.  
24-2123 ..... 75:—



**Siffersats.** Romerska siffror i gjuten mässing med emaljerade sifferbleck. Mått: 44 x 30 mm.  
24-3171 ..... 149:—



**Urtavla.** Vitlackerad med svart tryck. Blå mänfasskiva med gul reliefmåne. Storlek 280 x 280 x 395 mm. Urtavlan passar 44-496, 44-1484, 44-3451, 44-3446 till 44-3449.  
34-3158 ..... 269:—



**Centrumornament** av utetsad ciselerad och polerad mässing. Diameter 140 mm.  
34-3168 Med bakgrundsplatta 149:—  
34-3169 Utan bakgrundsplatta 139:—



**Taveldekor "Tempus Fugit"**, av metalliserad plast i mässingfärg. Storlek 135 x 65 mm.  
24-413 ..... 29:—

**Hörndeckor** av metalliserad plast. Dekorativa. Storlek 80 x 80 mm. Sats om 4 st.  
24-412 ..... 32:—

**Hörnbeslag** av bronserad mässingplåt, vackert ornamenterade, storlek 60 x 60 mm. Sats om 4 st.  
24-469 ..... 30:—



**Urtavlor** av förmäss. aluminiumplåt 1 mm tjock, försilvrad siffering med romerska siffror i svart färg, gjutna ornament i oxiderad kopparfärg. Extra stilliga urtavlor. Tavla 34-268 är utan överdel, sifferingen av mässing. Passande visare ca 75, 100, 115 och 130 mm långa.  
Nr Storlek Pr st  
34-265 20 x 26 cm 195:—  
34-266 25 x 33 cm 255:—  
34-267 28 x 37,5 cm 269:—  
34-268 25 x 25 cm 238:—



**Sifferringar** av rundslipad och eloxerad aluminium med pålagda polerade mässingssiffror.  
Nr Diam. Färg Pris  
34-3166 165 mm Mässing 119:—  
34-3165 218 mm Mässing 129:—  
34-3164 247 mm Mässing 139:—  
34-3163 165 mm Silver 119:—  
34-3162 218 mm Silver 129:—  
34-3161 247 mm Silver 139:—



**Urtavla** av 0,8 mm mässingeloxerad aluminium med vit siffering och screen-tryckt trefärgsdekor. Passande visare 88 resp. 115 mm.  
Nr Storlek mm Pris  
34-863 250 x 330 105:—  
34-864 280 x 375 119:—

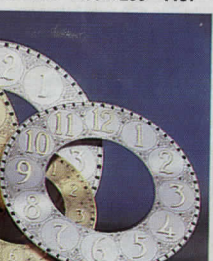

**Urtavla** lika föregående men utan överbåge.  
34-861 250 x 250 105:—  
34-862 280 x 280 115:—



**Musikverk.** Schweiziskt fabrikat för inmontering i skrin, leksaker m.m. Speltid ca 3 min. 18 stämor. Storlek 52 x 45 x 18 mm.  
Nr Melodi Pris  
24-37-2 Bjällerklang ..... 75:—  
24-37-5 Stilla natt ..... 75:—  
24-37-9 Helan går ..... 75:—  
24-37-20 Edelweiss ..... 75:—



**Pendelverk för väggur. Med elektroniskt quartzslagverk, Westminsterslag. Pendellängd 240 mm (från urtavlans mitt till pendelskivans mitt) går att korta. Urtavla 150 mm. Inbyggnadsdjup 50 mm. Passande batteri R14 (medföljer ej).**

Nr	Pris
44-2146-1 Rom.tavla	429:—
44-2146-2 Arab.tavla	429:—

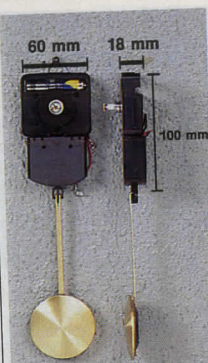

**Quartz-verk med pendel.** Verkets storlek 100 x 60 x 18 mm. Visare grupp N. Pendellängden kan avkortas. För tavelj. lek 5-7 mm. Utan batteri (R6).

**16 cm pendel.** Pendelskivan 50 mm diam. Pr/st 10 st 429:—

**34-945** 110:— 925:—

**43 cm pendel.** Pendelskivan 80 mm diam. Pr/st 10 st 85:—



**Pendeltillsats** som förvandlar vanliga batteriurverk till pendelurverk. Passar att skruvas direkt på ett batteriverk och har enbart till uppgift att hålla pendeln i svängning. Påverkar inte urets gång och därför kan pendeln kortas efter behag. Längd 33 cm, pendelskiva 7 cm. Tillsatsen är transistorstyrd och gångtiden är ca 1 år pr batteri. Batteri (R6) medföljer ej.

**34-2154** ..... 85:—

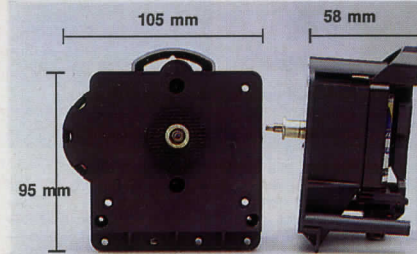

**Quartz-pendelverk med centrumfastsättning.** Kan även fästas med skruv i fästhål på både fram och baksidan. Samma pendelmekanism som på ovanstående nr 34-1030. Pendelupphängningen är 43 mm bakom verkets framkant. Storlek 95 x 105 x 58 mm. För taveljocklek 9 - 15 mm. Levereras utan visare (grupp N passar) och utan pendel. Passande batteri R6.

**34-1062** Pr st 119:— 10 st 1015:—

**Quartz-pendelverk med samma yttermått och verkhöjle** som föregående, men verket är även försedd med elektroniskt Westminsterslagverk. (Kan avstängas). Levereras utan visare och utan pendel. För taveljocklek 9 - 15 mm. Passande batteri R6.

**34-1063** Pr st 265:— 10 st 2250:—

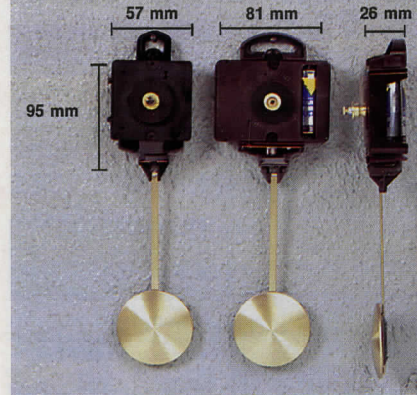

**Quartz-pendelverk med centrumfastsättning.** Har en oberoende pendelmekanism med lugn pendelrörelse. Levereras utan visare (grupp N passar) och utan pendel. Välj pendel på sidan 292.

Verkets storlek 95 x 57 x 26 mm. Max. pendellängd 600 mm. Passande batteri R6.

Nr	För taveljocklek	Pr st	10 st
34-1030	4 - 7 mm	87:—	785:—
34-1031	10 - 12 mm	87:—	785:—

Med heltimmelmelodi som verk 34-940

34-1033	10 - 12 mm	249:—	2090:—
---------	------------	-------	--------

Kraftigare verk med storlek 95 x 81 x 26 mm. Max. pendellängd 750 mm. Max. pendelvik 120 gram. Passande batteri R14.

Nr	För taveljocklek	Pr st	10 st
34-1841	5 - 7 mm	92:—	798:—
34-1842	10 - 12 mm	92:—	798:—

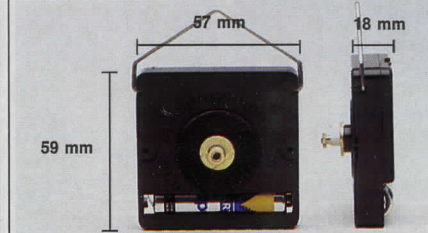

**Quartz-verk** Ett extra tunt urverk, endast 18 mm. Det lilla batteriet räcker 1 år med max. tidavvikelse 60 sek. pr år. Verkets storlek 59 x 57 x 18 mm. Vikt 30 g. Centrumfastsättning med mutter och axel för 2-4, 5-7 eller 10-12 mm tjock tavla. Levereras utan visare. 1 st batteri typ R6 (medföljer ej).

Nr	För tavla	Antal	Pris
34-1300-1	2-4 mm	1 st	39:—
34-1300-10	2-4 mm	10 st	350:—
34-1300-100	2-4 mm	100 st	2640:—
34-1301-1	5-7 mm	1 st	39:—
34-1301-10	5-7 mm	10 st	350:—
34-1301-100	5-7 mm	100 st	2640:—
34-1322-1	10-12 mm	1 st	39:—
34-1322-10	10-12 mm	10 st	350:—
34-1322-100	10-12 mm	100 st	2640:—

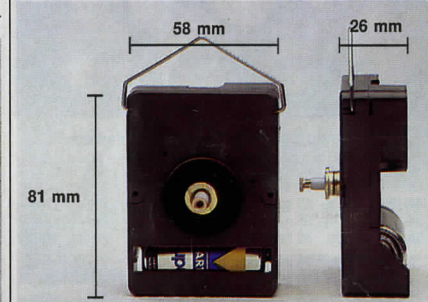

**Quartz-verk**, av förstklassigt västtyskt fabrikat med absolut precision. Storlek 58 x 81 x 26 mm. Enhållfastsättning. Passande visare: "grupp N" och passande batteri R14 medf. ej.

Nr	För tavla	Pr st	10 st
34-1845	5 - 7 mm	63:—	485:—
34-1846	10 - 12 mm	63:—	485:—

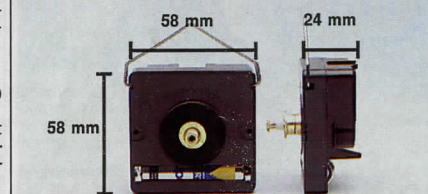

**Musik-quartzverk.** Till ett standard quartzverk är kopplat ett elektroniskt musikverk som spelar en kort melodi varje timme (Westminster). Med avstängningsknapp för melodiverket. Verkets storlek: 58 x 58 x 24 mm. Levereras utan visare (grupp N passar). Passande batteri R6

Nr	Pr st	10 st
34-940	219:—	1989:—

**BAKLÄNGES-VERK**

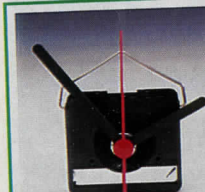

**Quartz-verk med baklänges gång** för skämt- och spegelklockor. Levereras med visare 70 mm men utan batteri. (R6).

**34-644** för 1-4 mm tavla. Pr st 58:—  
**34-645** för 6-8 mm tavla. 10 st 489:—



Urtavla till "baklänges" klockverk. Med mässingram och kupigt glas. Diam. 170 mm.

Nr	Pr st	10 st
34-719	64:—	545:—

**Batteri R6**  
32-3718 4-pack 12:50

**Batteri VARTA alkal. LR6**  
32-2214 4-pack 22:50

**BIM-BAM** slår hel och halvtimme. Halvtimme "BIM-BAM" och hel timme timtalet med "BIM-BAM".

**WESTMINSTER** slår varje kvart. Första kvarten 1/4 av melodin, halvtimme 2/4, tre kvart 3/4 och halvtimme hela Westminstermelodin samt timtalet.

**QUARTZVERK**

HERMLE quartzverk med elektroniskt slag. Omkopplare med två valfria melodier BIM-BAM och WESTMINSTER-SLAG. Naturtroget ljud som återges över en högtalare, ljudstyrkan kan regleras. Slaget kan, om så önskas, automatiskt sänkas under natt (nattautomatik). Verkets storlek 108 x 81 x 27 mm. Högtalare 65 mm diam. urverk och pendelmekanism fungerar oberoende av varandra. Pendellängd upp till 750 mm. Max. pendelvik 120 gram.

Nr	För tavla	Pr st	10 st
34-1839	5-7 mm	315:—	2680:—
34-1840	10-12 mm	315:—	2680:—

Med slag och pendelmekanism  
Med slag och pendelmekanism  
Passande batteri R14, lev utan pendel och batteri.



**Radiokontrollerat quartzverk**, styrs via radiosignal från Tyskland. Ger en exakt tidsangivelse. Ställer om vinter- och sommartid automatiskt, övrigt se sid 276. För taveljocklek 1-8 mm. Display visar datum och senast inkomna signal. Passande batter R14 medföljer ej (se sid 146). Lev. med tim-, min- och sekundvisare i svart och vit färg.

34-3214	Utän display	398:—
34-3007	Med display	695:—



Årsur med quartzverk. Dekorativ rotorpendel och kupa av glas. Tavla med romerska siffror. Batteri LR 6 medföljer ej. 44-1933 med mänfas.  
Nr Storl.cm Pris  
34-2965 15 x 22 195:—  
44-1933 20 x 30 329:—



Årsur med quartzverk. Dekorativ rotorpendel och kupa av glas. Tavla med romerska siffror. Storlek 100 x 155 mm. Batteri LR6 (medföljer ej).  
34-3167 ..... 129:—

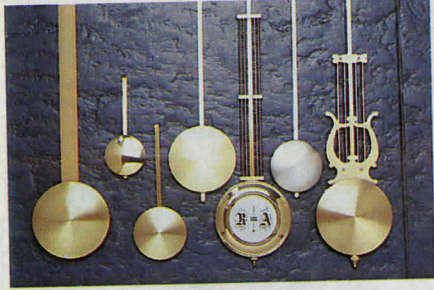

Passande pendlar till quartz-pendelverk

	G	A	B	C	D	E	F
Nr	Längd	Pendellins	Utförande	Pr st	10 st		
A 34-1034	11 cm	42 mm diam.	Polerad mäss.	20:—	170:—		
B 34-1035	14 cm	55 mm diam.	Borstad mäss.	20:—	170:—		
B 34-1028	25 cm	55 mm diam.	Borstad mäss.	21:—	179:—		
C 34-1036	36 cm	70 mm diam.	Borstad mäss.	22:—	187:—		
D 34-1060	20 cm	55 mm diam.	R+A pendel	65:—	549:—		
D 34-1037	32 cm	80 mm diam.	R+A pendel	76:—	645:—		
E 34-1038	30 cm	55 mm diam.	Tenn-imitation	37:—	315:—		
F 34-1029	34 cm	80 mm diam.	Lyrpendel	79:—	669:—		
G 44-1061	65 cm	80 mm diam.	Trästav	45:—	379:—		

Längden mätt från visaraxeln till pendelskivans centrum.

**110:—**



**Joggingklocka.** Vattenskyddat armbandsur med följande funktioner: 24 timmars normal klocka, tidtagarur 100-lets sek. upp till 9 timmar 59 sekunder, varvtidtagning med 4 minnen, tempotider med signal 65-180 pulser/min., nedräkningstimer med repetition, belysning. 3 års lithiumbatteri. Lev. med svart kardborreband.  
24-2162 ..... 110:—

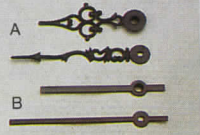

Visare passande alla verk på sid 251 - 252. Levereras i sats om tim- och minutvisare. Måtten anger längden på minutvisaren. 10 % rabatt vid köp av 10-förp. av samma nummer.

Visare "grupp N" passande quartzurverken.

Visare av metall.

Nr	Längd	Färg	Form	Par
24-1302	46	sv.	A	12:—
24-1303	46	mäss.	A	13:—
24-1617	50	sv.	A	13:—
24-1618	50	mäss.	A	14:—
24-1307	60	sv.	A	13:—
24-1308	60	mäss.	A	14:—
24-1309	69	sv.	A	13:—
24-1310	69	mäss.	A	14:—
24-1311	76	sv.	A	13:—
24-1312	76	mäss.	A	14:—
24-1619	80	sv.	A	15:—
24-1620	80	mäss.	A	16:—
24-1313	88	sv.	A	15:—
24-1315	88	mäss.	A	16:—
24-1621	95	sv.	A	15:—
24-1316	100	sv.	A	15:—
24-1317	100	mäss.	A	16:—
24-1623	120	sv.	A	16:—
24-1281	70	sv.	B	8:—
24-1285	80	sv.	B	8:—
24-1318	100	sv.	B	10:—
24-1326	100	mäss.	B	11:—
24-1327	140	sv.	B	14:—
24-1328	140	mäss.	B	16:—

**KÖPINFORMATION SE SID 312**



Visare av metall.  
24-1625 63 sv. D 11:—  
24-1627 70 sv. D 11:—

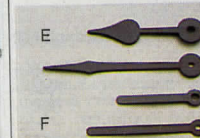

Visare av plast.  
24-1626 65 sv. E 5:—  
24-1043 90 sv. E 5:—  
24-1045 67 sv. E 5:—  
24-1047 80 sv. E 5:—  
24-1054 92 sv. F 5:—  
24-1049 110 sv. F 6:—

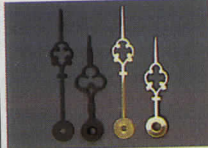

Visare av metall.  
Nr Längd Färg Par  
24-3219 63 mm sv. 12:—  
24-3220 76 mm sv. 13:—  
24-3221 88 mm sv. 14:—  
24-3222 63 mm mäss. 14:—  
24-3223 76 mm mäss. 15:—  
24-3224 88 mm mäss. 16:—

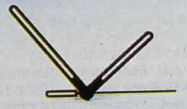

Visare av metall, svart.  
Nr Pr. par  
24-2065 65 mm 9:—  
24-2066 77 mm 10:—  
24-2067 85 mm 11:—  
24-2068 92 mm 12:—

Sekundvisare  
Nr Pr/st  
24-2069 65 mm 6:—



Sekundvisare av plast. Finns i svart, vit eller röd.  
Ange färg.

Nr	längd	Pr/st	Pr/10
24-3132	50	2:—	15:—
24-3133	60	2:—	15:—
24-3134	70	2:—	15:—

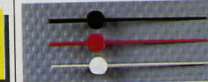

Sekundvisare av plast passande ovanstående urverk. Svart vit eller röd.  
Nr Pr/st 10 st  
24-414 3:— 22:50

**59:—**



**Väggklocka** med japanskt quartzverk. Plastram diameter 235 mm. Batteri LR6 (medföljer ej).  
34-3109 ..... 59:—

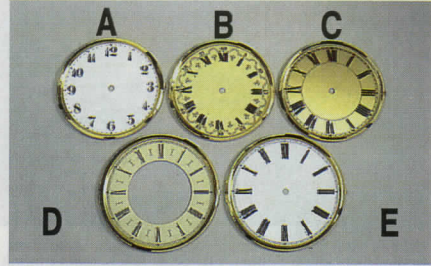

URTAVLOR med kupigt glas och polerad ring av mässing med gångjärn.

Nr	Diam.	Tavelfärg	Siffror	Typ	Visare
34-1550	113 mm	Matt vit	Rom.	E	46 mm
34-1389	113 mm	Matt vit	Arab.	A	46 mm

Pris pr st 79:—, 10 st 659:—

Nr	Diam.	Tavelfärg	Siffror	Typ	Visare
34-1390	147 mm	Vit	Rom.	B	50 mm
34-1391	147 mm	Elfenben	Rom.	B	50 mm
34-1392	147 mm	Vit	Arab.	A	50 mm

Pris pr st 93:—, 10 st 779:—

Nr	Diam.	Tavelfärg	Siffror	Typ	Visare
34-1561	172 mm	Elfenben	Rom.	B	69 mm
34-1585	172 mm	Matt vit	Rom.	B	69 mm
34-1393	172 mm	Matt vit	Arab.	A	69 mm
34-1554	172 mm	Mässing	Rom.	C	69 mm

Pris pr st 98:—, 10 st 819:—

Nr	Diam.	Tavelfärg	Siffror	Typ	Visare
34-339	187 mm	Elfenben	Rom.	D	76 mm
34-1394	187 mm	Vit	Rom.	E	76 mm
34-1573	187 mm	Elfenben	Arab.	A	76 mm
34-1395	187 mm	Vit	Arab.	A	76 mm

Pris pr st 98:—, 10 st 819:—

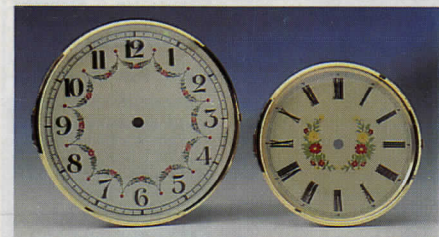

Nr	Diam.	Tavelfärg	Siffror	Pris
34-3478	113 mm	Antikbeige	Arab.	79:—
34-3479	147 mm	Arab.	85:—	
34-3480	172 mm	Arab.	95:—	
34-3481	200 mm	Arab.	105:—	
34-3482	113 mm	Antikbeige	Rom.	79:—
34-3483	147 mm	Rom.	85:—	
34-3484	172 mm	Rom.	95:—	
34-3485	200 mm	Rom.	105:—	



Signalur, inställningstid 1-60 minuter. Mekaniskt verk.  
34-3504 Kock ..... 49:—  
34-3505 Kyckling ..... 49:—



Siffringar av rundslipad och eloxerad aluminium. Siffror i arabisk stil.

Nr	dia. utv./inv.	Passande visare	Färg	Pr/st	Pr/10
34-2070	109/ 55	50	silver	22:—	176:—
34-931	155/ 94	69	silver	24:—	192:—
34-932	174/100	80	silver	38:—	304:—
34-2074	109/ 55	50	guld	22:—	176:—
34-934	155/ 94	69	guld	24:—	192:—
34-2075	174/100	80	guld	38:—	304:—

Siffringar av rundslipad och eloxerad aluminium. Siffror i romersk stil.

Nr	dia. utv./inv.	Passande visare	Färg	Pr/st	Pr/10
34-921	109/55	50	silver	22:—	176:—
34-923	155/83	69	silver	24:—	192:—
34-925	174/90	80	silver	38:—	304:—
34-922	109/55	50	guld	22:—	176:—
34-924	155/83	69	guld	24:—	192:—
34-926	174/90	80	guld	38:—	304:—
34-928	190/94	88	guld	40:—	320:—
34-930	203/100	100	guld	45:—	360:—

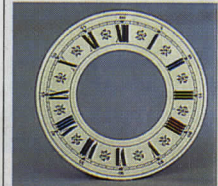

Urtavla av alum. plåt diam. 11 cm. (För visare nr 24-1617).  
Nr Pr st 10 st  
24-1012 14:— 119:—

Siffringar av aluminium lackerade i antikvit bottenfärg.

Nr	Diam	För visare	Pr st	10 st
24-1013	150 mm	69 mm	18:—	153:—
24-1014	180 mm	85 mm	25:—	213:—
24-1015	205 mm	95 mm	31:—	263:—

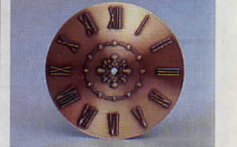
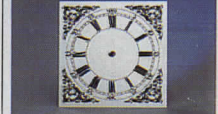

Urtavlor vitlackerade med svarta romerska siffror och dekor. Alla med 10 mm centrumhål.

Självhäftande plast, storlek 18 x 18 cm. Visare 69 mm.  
34-410 ..... 16:—  
34-1747 ..... 147:—

Aluminiumplåt, storlek 18 x 18 cm. Visare 69 mm.  
34-353 ..... 29:—

Aluminiumplåt, storlek 20 x 20 cm. Visare 76 mm.  
34-355 ..... 32:—

Urtavla av antikbehandlad kopparplåt 1,0 mm tjock, diam. 205 mm, med siffror och ornament i relief. En sober tavla, för 95 mm visare.  
34-1747 ..... 147:—

Stift för fäste av siffring m.m. Mässingfärg. Förp. 100 st.  
Nr Längd Pr förp  
24-797 11 mm 4:—  
24-793 16 mm 4:50

123456789101112  
 123456789101112  
 I II III IV V VI VII VIII IX X XI XII  
 1131161191112



**Siffersats**, komplett till urtavla. Av slipad och pole-rad mässing med zapon-lackerad yta, som bibehåller glansen. Godstjocklek 1,5 mm. Höjd 20 mm.  
 Nr Pr sats 10 sats  
 24-1583 57:— 479:—

D:o svartlackerade  
 Nr Pr sats 10 sats  
 24-1584 57:— 479:—

**Siffersats** av guldglans-  
 eloxerat plastmaterial.  
 Nr Höjd Pr sats  
 24-167 17 mm 52:—

**Siffersats**. Romerska siffror av tjock mässing. Utan ring. Nr 24-1586 svart. Siffrorna kan klistras fast på urtavlan.

Nr	Sifferhöjd	Pr sats
24-1637	15 mm	67:—
24-1612	20 mm	72:—
24-1607	25 mm	84:—
24-1586	20 mm	69:—

**Siffersats** av tjock mäs-  
 sing, modernt utformade  
 siffror och märken enligt  
 bild.

Nr	Höjd	Pr sats
24-1635	15 mm	52:—
24-1636	20 mm	62:—

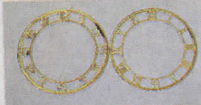

**Siffering** av profilpressad  
 mässingplåt. Diam.: arabiska  
 183 mm, romerska 176  
 mm. (Passande visare 85,  
 respektive 80 mm.)  
 Nr Siffror

34-635	Arabiska	
34-625	Romerska	
Pr st 59:—		10 st 529:—

D:o Svarteloxerade.  
 34-636 Arabiska  
 34-637 Romerska  
 Pr st 65:—, 10 st 585:—

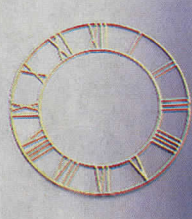

**Siffering** av etsad och pole-  
 lerad mässing. Diam. 142  
 mm för ca 70 mm visare.  
 24-1613 Pol. mässing  
 24-1615 Svartoxiderad  
 Pris pr st 89:—



**Siffering** i svart plast.  
 Diam. 162 mm för 70 mm  
 visare.

Nr	Siffror	Pris
34-696	Arabiska	19:—
34-697	Romerska	19:—

**Siffering** som föregående  
 men mässingfärgad plast.  
 Nr Siffror Pris

34-301	Arabiska	26:—
34-302	Romerska	26:—

**Tavelhörn** av plast 33 x 33  
 mm medföljer.

**Urtavla** med kupigt glas och mässingsram. Enkel monter-  
 ing, bakstycket limmas eller spikas. Mässingsringen  
 pressas över glas och bakstycket.

Nr	Diameter	Pris
34-3012	203 mm/rom.	78:—
34-3013	203 mm/arab.	78:—
34-3014	178 mm/rom.	66:—
34-3015	178 mm/arab.	66:—
34-3016	150 mm/rom.	56:—
34-3017	150 mm/arab.	56:—

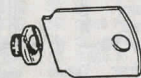

**Nyckel** av 1 mm tjock  
 stålplåt. Används vid  
 festsättning av batteri-  
 verken på urtavlan. Storlek  
 5 x 3 cm.  
 24-442 ..... 5:—

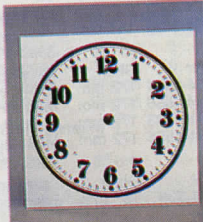

**Visarmutter**, täckande, för  
 quartz-urverk om sekund-  
 visare ej användes. Mäs-  
 sing eller svartoxiderad.  
 Nr Pr st 10 st  
 24-1287 3:— 19:—

**Urtavla** av alum.plåt eller  
 självhäftande plast. Svarta  
 arabiska siffror på vit bot-  
 ten. Storlek 18 x 18 cm.  
 För visare ca 69 mm.  
 Nr Pr st 10 st  
 34-411 Plast 14:— 119:—

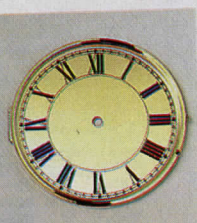

**Urtavla**, med kupigt glas  
 och mässingram. Diam.  
 172 mm för 69 mm visare.  
 Urtavlan mässingfärgad  
 eller vit och med romerska  
 eller arabiska siffror.  
 Nr Pr st 10 st  
 34-701-1 mäss. romersk  
 34-701-4 mäss. arabisk  
 34-701-2 vit romersk  
 34-701-3 vit arabisk  
 Pr st 65:—, 10 st 546:—



**Urtavla** av aluminium färg-  
 färgad med vit siffering  
 och präglade ornament.  
 Storlek 112 x 112 mm. För  
 46 mm visare.  
 Nr Pr st 10 st  
 24-270 26:— 215:—

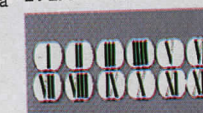

**Siffersats** av emalj-lacke-  
 rad aluminium med svarta  
 siffror. Att limmas fast.  
 Nr Platta Pr sats  
 24-391 26 x 27 mm 21:—

## RADIKONTROLLERADE KLOCKOR

Radiokontrollerat quartzur som styrs av atomuret i Braunschweig Väst-Tyskland (gångnoggrannhet ± 1 sekund på 1 miljon år). Uret behöver aldrig ställas eller justeras ex. sommardid - vintertid ställs automatiskt. Urverket innehåller en radiomottagare som avkodar tids-signalen och justerar. Sändarens räckvidd är ca: 2000 km d.v.s. norr om Umeå är den ej tillförlitlig. Urverket har också ett noggrant kalibrerat quartzverk med 32 kHz svängningar som sköter driften. Klockan finns i bords-, vägg- och armbandsur.



**Armbandsur**, radiostyrt, med digital display som visar tim, min, sek, dag, månad samt indikerar senast inkomna tidssignal. Antennen ligger i läderarmbandet. Hårdt mineralglas, batterilivslängd 3 år. Tyskt kvalitetsverk.

24-3197 Silvermatt	1260:—
24-3198 Svartmatt	1260:—

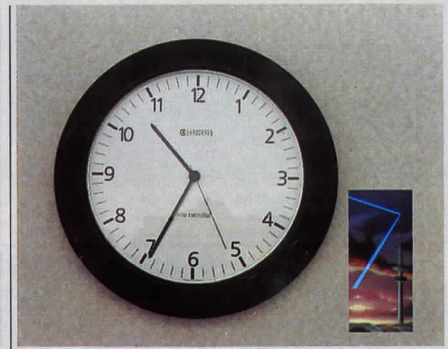

**Väggklocka med radiostyrning**. Plastram diameter 286 mm, arabiska siffror. 1 st batteri typ R14 (medföljer ej).  
 34-3497 Svart ..... 495:—  
 34-3498 Vit ..... 495:—



**Väggklocka med radiostyrning**, extra tydliga siffror. Lämplig för "offentliga miljöer". 1 st Batteri typ R14 (medföljer ej).  
 34-3009 ..... 429:—



**Väckarklocka** med kalender, 24-timmars väckningsau-  
 tomatik, repetering var 4:e minut, självlysande visare,  
 display för senast inkomna radiosignal. En väckark-  
 locka som själv ställer om från sommardid till vintertid.  
**ALLTID RÄTT TID!** Batteri typ R6 (medföljer ej).  
 34-3495 Svart ..... 198:—  
 34-3496 Vit ..... 198:—



**Stoppur**. Visaren går ett  
 varv per 30 sek. Graderad  
 i 10-dels sekunder. Minut-  
 visare 15 min.  
 24-803 ..... 425:—



**Stoppur**. Visaren går ett  
 varv på 30 sekunder. Gra-  
 derad 1/10 sek. och en 15-  
 minuterstava.  
 24-798 ..... 455:—



**Stoppur**. Visaren går ett  
 varv på 60 sekunder. Gra-  
 derad 1/5 sek. Minutvisare  
 30 min.  
 24-799 ..... 455:—



**Necessär** i svart läder med  
 plastad insida. 4 st inner-  
 fack, mått 25 x 18 x 6,5 cm.  
 34-3281 ..... 139:—

**KÖPINFORMATION  
 SE SID 312**

Vi har tillsammans med japanska och tyska världsmärken tagit fram en klockserie som vi kommer att sälja under vårt namn Sang. Alla klockor i Sang-serien är framtagna med kvalitet som ledstjärna. Du kan som kund lita på att alla klockor har ett förstklassigt verk.



Väggur, diameter 27 cm, med mönstrad träram (italiensk design). Quartzverk från Junghans. Batteri LR6 (ingår ej).  
34-3201 Romerska siffror ..... 169:—  
34-3202 Arabiska siffror ..... 169:—



Väggur, diameter 26 cm, med valnötsfärgad träram. Tydliga romerska siffror. Tydliga romerska siffror. Quartzverk från Junghans. Batteri LR6 (ingår ej).  
34-3203 ..... 159:—



Väggur, diam. 25,5 cm, med guldfärgad plastram. Tydliga romerska siffror. Tydliga romerska siffror. Quartzverk från Junghans. Batteri LR6 (ingår ej).  
34-3200 ..... 115:—

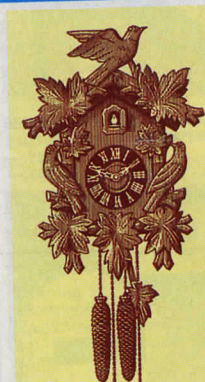

Gökur i den gamla goda schwabwaldkvaliteten. Med tonfjäderslag o. gök som ropar halv- och heltimme. Prima mässingverk med säker gång. Vackert och djupt skulpterad framsida. Höjd 30 cm. 1-dygns verk.  
34-462 ..... 598:—



Väggur med quartz-verk som går BAKÅT men ändå visar exakt tid. En "kul grej" till att skoja med vännerna. Diam. 26 cm. Utan batteri, 1 st R6.  
34-573 ..... 129:—



Frisörklocka, diameter 22 cm, med vitt plasthölje. Quartzverk från Junghans. Batteri LR6 (ingår ej).  
34-3205 ..... 139:—



Väggur, diameter 39 cm, med träimiterad plastram. Antikvit urtavla med stora romerska siffror. En stor klocka i alla bemärkelser. Quartzverk från Junghans. Batteri LR6 (ingår ej).  
34-3204 ..... 210:—



Väggklocka med Musse Pigg som golfspelare. Klockdiameter 22 cm.  
34-3492 ..... 89:—



Väggur med japanskt quartzverk. Plastram diam. 250 mm. Batteri LR 6 medföljer ej (se sid 146).  
34-3000 Svart ..... 69:—  
34-3001 Vit ..... 69:—



Väggklocka. Storlek 24 x 29 cm. Oval med blomdekor.  
34-1858 ..... 85:—



Lär-Dig-Klockan. En pedagogisk väggklocka för barn. Diam. 250 mm. Japanskt verk.  
36-736 ..... 69:—



Väggklocka med Kalle Anka som cowboy. Anka som cowboy.  
34-3493 ..... 89:—



Väggklocka, vattentät. Diam. 170 mm. Lämplig för våtutrymmen, båtar. Färg: vit plast. Passande batteri R6, medföljer ej.  
24-2125 ..... 110:—

Vi har tillsammans med japanska och tyska världsmärken tagit fram en klockserie som vi kommer att sälja under vårt namn Sang. Alla klockor i Sang-serien är framtagna med kvalitet som ledstjärna. Du kan som kund lita på att alla klockor har ett förstklassigt verk.



Armbandsur med kronograf i helstål. Zontavlor för timmar, tidtagning och minutvisning. Vattentät 5 atm. Läderarmband. Boett 38 mm i diameter.  
24-3096 Antikvit tavla ..... 495:—  
24-3097 Djupblå tavla ..... 495:—



Armbandsur med solcellsladdning. Urtavlan fungerar som solpanel. Fulladdad går den ca 100 timmar, även i mörker. Boett 34 mm i diameter. Vattentät 5 atm.  
24-3091 Svart stålarmband ..... 490:—  
24-3092 Mattborstat stålarmband ..... 490:—



Armbandsur med månfas och datum. Antikvit tavla.  
24-3093 Herrur diam. 33 mm ..... 335:—  
24-3094 Damur diam. 28 mm ..... 335:—



Armbandsur med analog- och digital avläsning. Alarm, datum, tidtagning. Helstål, tvåfärgad ställänk. Vattentät 3 atm. Boett 38 mm i diameter.  
24-3098 Vit tavla ..... 395:—  
24-3099 Svart tavla ..... 395:—



Barn- och ungdomsklocka, tydlig och lättavläst. Vattentät. Boett 29 mm i diameter. PU-armband.  
24-3088 ..... 135:—



Sport-kronograf för tidtagning, mellantider etc. Vattenskyddad, PVC-armband. Boett 40 mm i diameter.  
24-3095 Svart tavla ..... 385:—  
24-3100 Vit tavla ..... 385:—



Armbandsur. En klassisk elegant klocka. Krokodilmönstrat läderarmband.  
24-3089 Herrur diam. 33 mm ..... 198:—  
24-3090 Damur diam. 25 mm ..... 198:—



Armbandsur med alarm. Vattenskyddad, 3 atm. Boett 36 mm i diameter. PVC-armband.  
24-3087 ..... 165:—  
Fickur, den klassiska "rovan", i gulddoublé. Boett 42 mm i diam. Quartzverk.  
24-3180 ..... 479:—

## BYT SJÄLV BATTERI I KLOCKAN!

Översättningstabell. Du kan rekvidera en särskild översättningstabell som visar vilket av våra batterier som är likvärdigt med och utbytbar mot andra fabrikanter. Beställningsnr 66-330 ..... pris: sändes utan kostnad

SPAR PENGAR  
GÖR DET SJÄLV

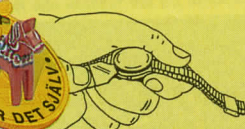

"Sprättboett": Öppna försiktigt klockans baksida med boettkniv (Nr 20-3476), eller i nödfall annat vasst föremål.

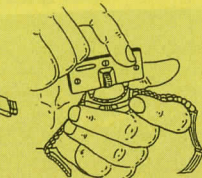

"Skruvboett": Skruva försiktigt av klockans baksida med hjälp av boettöppnare (Nr 20-3477).

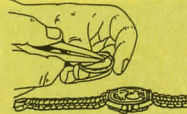

Vattentåta klockor har en packning. Var rädd om den!

Batteriet hålls ibland på plats av en klamma. Den kan göras lös med tex instrumentskruvmejsel (Nr 20-3474).

Batteriet bör hanteras med plastpincett. (Nr 20-258), använd ej fingrar (fett) eller metallpincett (kortslutning).

## PASSANDE BATTERIER SE SID 191



Klocketui, velourklädd, grå. Mått 90 x 50 x 80 mm. Pr st 10 st  
34-2948 25:— 198:—  
Klocketui "hard box" blåmelerad. Mått 243 x 20 x 55 mm. Pr st 10 st  
34-2949 25:— 198:—



Boettkniv för öppnande av "sprättboett".  
20-3476 ..... 15:—

Skruvboettöppnare för öppnande av skruvboett.  
20-3477 ..... 18:—

Pincett av fiberarmerad vit plast. Längd 135 mm.  
20-258 ..... 3:50



Instrumentmejsel med sex precisions slipade tunna klingor. Lev. m. fyra spårklingor bredd 0,9-2,5 mm, Phillips nr 1 samt syl. Förp. i plastfodral.  
20-3474 ..... 33:—

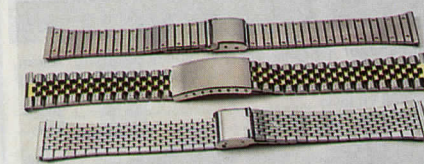

Urarmband av rostfritt stål. Extra tunt och mjukt med avpolerade kanter. Korningsbart med säkerhetslös. Doserad bandbredd 16-18 mm. Ändfäste 18 mm.  
24-884 ..... Pr st 32:—, 10 st 229:—  
24-1877

Urarmband av rostfritt stål. Avkortningsbart. Stålfärgat med gulddouble inläggningar.  
24-1937-1 ändfäste 20 mm ..... 35:—  
24-1937-2 ändfäste 20 mm ..... 25:—



24-3542 24-3543 24-3544 24-3545 24-3546 24-3547 24-3548

Urarmband av läder med kantsöm. Bredd 18 mm. Alla banden har guldfärgat spänne.  
24-3542 ..... 29:—  
24-3543 ..... 29:—  
24-3544 ..... 29:—  
24-3545 ..... 29:—  
24-3546 ..... 29:—  
24-3547 ..... 29:—  
24-3548 ..... 29:—



Herrur. Chronograph med analog och digital tidvisning. Digital visning av tim./min./sek./månad/datum/veckodag. Alarm. Stoppur med dubbla tider. Belysning. Vridbar tidring. Analog med sekundvisare och skala för beräkning av hastighet. Boett (39 x 12 mm) och armband av mattpolerad metall. Vattentät till 50 m. Japanskt quartzverk med batteridrift (Pass. batteri 22-368).  
225:—  
24-1877

Herrur samma som 24-1877 men med boett och armband av mattsvart metall.  
245:—  
24-1643

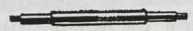

Bandstift i helstål, diam. 1,5 mm. Finns i bredder 10, 12, 14, 16, 18 och 20 mm.  
Ange bredd.

Nr 10 st 100 st  
24-3243 9:— 49:—

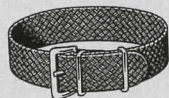

Urarmband av flätad svart perlon, bredd 18 mm, längd 25 cm. Med metallspänne av förn. mässing.  
Nr Pr st 12 st  
24-1518 19:— 129:—

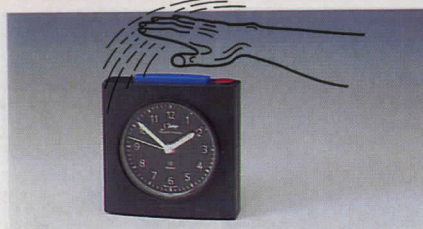

Väckarklocka med SENSOR-KONTROLL. En lätt handrörelse över klockan kan endera tända belysningen på urtavlan eller stoppa väckningssignalen. Signalen repeteras var 4.e minut. Klockan har självlysande visare. 1 st batteri typ R6 (medföljer ej).  
34-3499 ..... 295:—



Reseväckarur i ABS-plast. En tunn och praktisk reseklocka med ett skyddande lock för urtavlan. Självlysande visare. Diameter: 80 mm. Batteri R6 (medföljer ej).  
34-3502 Svart ..... 159:—  
34-3503 Vit ..... 159:—



Väckarklocka med självlysande visare. Mått: 55 x 55 x 25 mm. 1 st batteri typ R6 (medföljer ej).  
34-3500 Svart ..... 49:—  
34-3501 Vit ..... 49:—



Projektor-väckarklocka med 15 mm stora LCD-siffror. Inbyggd bildprojektor, som vid mörker visar tiden med tydliga siffror (t.ex. 02.35) i taket, när projektortangenten trycks in. Ingen störs i sovrummet av det svaga ljuset, som stänger av sig själv efter en minut. Passande batteri 2 st typ R6 (medföljer ej). Storlek 140 x 64 x 75 mm.  
34-3110 ..... 379:—



Väckarklocka. En gammal modell som åter blivit populär. Prima blivning- verk. Kraftig signal på två klockor. Höjd 15 cm.  
34-1930 ..... 53:—

## INSTICKSVVERK



Insticksverk, inbyggnadsklocka med quartzverk och guldfärgad metallring. Montering med fjädrande bleck eller gummiring. Båda alternativen medföljer. Inbyggnads-mått: diameter 58-63 mm, djup 20 mm. 1 st batteri typ LR 1 (medföljer ej).

Nr	Diameter	Siffror	Pr/st	10 st	100 st
34-3453	60 mm	Rom.	75:—	680:—	6000:—
34-3454	60 mm	Arab.	75:—	680:—	6000:—
34-3455	66 mm	Rom.	79:—	720:—	6400:—
34-3456	66 mm	Arab.	79:—	720:—	6400:—
34-3457	72 mm	Rom.	85:—	770:—	6800:—
34-3458	72 mm	Arab.	85:—	770:—	6800:—
34-3459	85 mm	Rom.	89:—	810:—	7200:—
34-3460	85 mm	Arab.	89:—	810:—	7200:—
34-3461	103 mm	Rom.	95:—	860:—	7600:—
34-3462	103 mm	Arab.	95:—	860:—	7600:—

Insticksverk, inbyggnadsklocka i metall med quartzverk. Monteras med metallkopp. Diam.: 35 mm. Inbyggnads-mått: diameter 32 mm, djup 8,5 mm. Batteri medföljer.  
34-3452 Rom.  
34-3473 Arab.



St. 10 st 100 st  
110:— 990:— 8700:—



Insticks-quartzverk. Batteriverk med inbyggnads-mått 67 mm diam., djup 30 mm. Frontring 70 mm diam. Passande batteri: 1 st R6.  
34-555 med romersk tavla.  
34-556 med arabisk tavla.



Insticks-quartzverk. Samma som vidstående 34-555 men med urtavla och visare modell "Mora" för miniatyr-Moraklocka. Levereras utan batteri R6.  
Nr Pr st 10 st  
34-564 139:— 1169:—

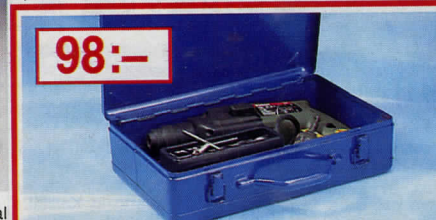

98:—

Verktygslåda för el-handverktyg. Universallåda som passar till de flesta förekommande märken och modeller.  
40-4606 ..... 98:—



**Laddningsbar sax.** En mycket kraftig maskin för klippning av mattor, mönsterklippning, läder, papp, plastlaminat o.s.v. Fast underskär gör att saxen ligger stilla mot underlaget. Säkerhetsbrytare gör att saxen stannar om trycket släpps. Lämplig även för reumatiker och handikappade. Lev. med laddningsställ, väggfäste, 2 m sladd och laddare. Ett års garanti.  
34-3208 ..... 395:—

**Saxhuvud.** Reserv till ovanstående el-sax. Komplet med snabbfäste.  
24-3209 ..... 95:—



**Elektrisk sax.** Minicut. Ett arbetsbesparande verktyg för papper, tyg m.m. Särskilt praktiskt vid mönster- och figurklippning. Utbytbara stålskär. Handtag av plast. Storl. 160 x 40 mm. (Passande batterier: 2 st R6 medföljer ej.)  
Nr Pr st 10 st  
34-346 59:— 490:—

**Reservskär till 34-346.**  
24-487 ..... Pr par 9:—  
**Sax** av speciell modell som ger extra lätthanterlighet och precision i klippet. Tillverkad av ABS-plast med skär av rostfritt stål. Längd 13 cm.  
24-1978 ..... 17:—



**Smidda Japanska frisörsaxar för proffs.**  
24-3415 Längd 13 cm ..... 590:—  
24-3416 Längd 15,5 cm ..... 650:—



**Manikörsaxar.** Rostfritt stål i hög kvalitet.  
**Specialsax.** Rakt skär med rundad spets, för naglar och näshår. 4", 10 cm.  
Pr st 10 st  
24-2992 29:— 217:—

**Nagelsax,** svängt blad. 4".  
24-2991 29:— 217:—

**Nageltång.** Svängt skär, återjädrande. 4", 10 cm.  
24-2993 49:— 390:—



**Frisörsax** av det välkända fabrikkatet Weltmeister/Solingen. Med plastgrepp. Rostfri med mikrotandade skär.  
Nr Längd Pris  
24-282 5" 12,5 cm 155:—  
24-283 6" 15 cm 165:—



**Frisörsaxar** Weltmeister av polerat svartoxid. Kolstål.  
Nr Längd Pris  
24-288 14 cm 230:—  
24-289 16 cm 275:—  
**Utunningsax,** enkel.  
24-293 16 cm 375:—



**Frisörsax,** 7", längd 17,5 cm.  
Nr Pr st 10 st  
24-892 49:— 375:—  
**Utunningsax,** 6", längd 16 cm.  
24-893 49:— 365:—

**KÖPINFORMATION SE SID 312**



**Papperssax** i rostfritt stål med plastklädda handtag. Längd 16 cm.  
Nr Pr/st 10 st  
24-2986 19:— 160:—



**Sax** med sick-sack-skär i rostfritt stål med ABS-klädda handtag. För tyg, galon, läder m.m. Längd 8 1/2", 21 cm.  
Nr Pr st 10 st  
20-2246 89:— 790:—  
**Sax** av rostfritt stål med hög skärpa. Plastklädda skänklar. Längd 21 cm.  
24-258 ..... 19:—



**Ficksax.** En hopvikbar sax 8 cm lång. Lämplig för resan, fickan, handväskan m.m.  
24-1173 ..... 4:90  
**Ficksax** likt ovanstående men med nyckelring med länkedja.  
24-2013 ..... 5:90



**Sax** med mycket vassa hårdade stålskär. Specialsax för många hantverk men även för hushållsbruk såsom rensning av fisk, kyckling m.m. Längd 15 cm.  
20-2206 ..... 79:—



**Hushållssax** försedd med kapsylöppnare. Längd 20 cm.  
34-3227 ..... 19:50



**Sax** av rostfritt stål med plastklädda skänklar.  
Nr Längd Pris  
24-235 12,5 cm 15:—  
24-236 15 cm 19:—  
**Sax** med stålskär ingjutna i plastskänklar. En säkerhetsax för barn och lek-skolor. Längd 14 cm.  
Nr Pr st 10 st  
24-181 9:— 59:—



**Saxar** av hög japansk kvalitet i rostfritt stål. Plastklädda handtag med handvänligt grepp.  
24-1164 Skräddarsax Längd 21 cm 127:—  
24-1165 Skräddarsax Längd 25 cm 179:—  
24-1166 Sick-sack sax Längd 20 cm 135:—  
24-1167 Sick-sack sax Längd 23 cm 149:—



**Saxsats** bestående av 6 st saxar: manikörsax 10 cm, broderisax 13 cm, frisörsax 16 cm, papperssax 17 cm, hushållssax 19 cm samt hushållssax 21 cm. Saxarna är av hög kvalite i rostfritt stål. ABS-klädda handtag med handvänligt grepp.  
34-1977 ..... 119:—

**Universalsaxar** av hårdat stål med hög skärpa. Rostfri med plastade skänklar. För papp, tunnplåt, trädgården m.m. Längd 190 mm resp. 145 mm. Lev. i par.  
34-332 ..... 66:—



**Saxar med neutrala grepp,** passar lika bra för vänster- och högerhänta.

**Universalsax** i kolstål med svängt skär. ABS-klädda handtag. Aggressiv utväxling för trädgård och hushåll. Längd 14,5 cm.  
24-2987 Pr st 19:— 10 st 149:—

**Specialsax** med många funktioner. Kapsyl-, burk- och locköppnare. Klipper tunn plåt, wire, papp m.m. för hushåll och trädgård. Rostfritt stål med ABS-klädda handtag. Isärtagbar. Längd 21,5 cm.  
24-2988 Pr st 49:— 10 st 390:—

**Hushållssax.** Rostfritt stål med ABS-klädda handtag. Längd 21 cm.  
24-2989 Pr st 19:— 10 st 155:—

**Skol- och hushållssax.** Rostfritt stål med ABS-klädda handtag. Längd 17 cm.  
24-2990 Pr st 17:— 10 st 135:—



**Laddningsbar hår och skäggrtrimmer.** Moser 1554, med inbyggd laddare. Inställbar för 3, 6, 9, 12 och 15 mm. En kvalitetsmaskin för perfekt hår och skäggrtrimning.  
34-2085 ..... 619:—



**Skägg- och hårtrimmer** i bästa Solingen-kvalitet. Klipper både nära och långt. Det senare i 5 olika längder, 5, 9, 12, 15 och 18 mm, med den ställbara påstickskammen påsatt. Gör en perfekt skägputsning.  
34-1461 ..... 119:—



**Hårklippningsmaskin,** "Moser 1400" med klipp-längden kontinuerligt om-ställbar mellan 1-3 mm med manöverspak. Med 2 m sladd och stickpropp. 220 V, S-märkt. 1 års garanti. Specialolja och en förhöjningskam (värde 80:-) medföljer.  
34-148 ..... 575:—

**Hemfrisören,** är ett kvalitets-set bestående av hårklippningsmaskin, ställbar för tre olika hårlängder med hjälp av en lös dubbelkam, sax och kam.  
34-1460 ..... 123:—

**FÖR FOTVÅRD**  
**Fotskrapa** Credo. Special-verktyg för borttagning av förhårdnad hud vid fotvård. Med en klinga.  
24-361 ..... 33:—  
**Reservklinga** Credo, av rakbladsstål.  
Nr Pr 10 st 100 st  
24-362 19:— 150:—

**Fotrasp** Credo Special för fotvård.  
24-758 ..... 43:—

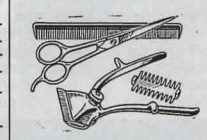

**Hundklippningsmaskin,** Rex 12300. Med extra kraftig motor och sax. Ställbar klippplängd med manöverspak samt två extra förhöjningskammor. Med 3 m sladd och stickpropp. 220 V, S-märkt. 1 års garanti.  
24-149 ..... 720:—  
**Utbytessax** till 34-149.  
24-272 ..... 219:—



Rostfria, okrossbara ståltermosar i absolut högsta kvalitet.

**Ståltermos**, rymmer 0,35 liter. ABS-fodrad stål kopp. 34-2080 ..... 189:--

**Ståltermos** med infällbart handtag och ABS-fodrad stål kopp. Rymmer 1 liter. 34-2999 ..... 229:--

**Mattermos** för varm eller kall mat, även som ishink. ABS-fodrad stål kopp. Rymmer 0,5 liter. 34-2998 ..... 229:--

**Ståltermos** utan handtag. Passar bättre i ryggsäcken. ABS-fodrad stål kopp. Rymmer 0,75 l. 34-3409 ..... 219:--



Silverstonebelagd alumin. stekpanna 4 mm. godstjocklek gör att värmen sprids jämt. Lika bra både för el och gasspisar. Laga mat med ett minimum av fett i en kvalitetspanna från en av världens bästa tillverkare.

34-680 20 cm Ø 139:--  
34-681 28 cm Ø 169:--



**Kastruller av rostfritt stål 18-8**. 4 mm. botten av sandwichkonstruktion med inlagd aluminiumsula för bättre värmspridning och därmed mindre risk för vidbränning. Dessa kastruller är av hög kvalitet och har mycket fin finish.

34-2056 1,5 liter ..... 79:--  
34-2057 2,0 liter ..... 89:--  
34-2058 3,0 liter ..... 129:--  
34-2059 5,0 liter ..... 159:--  
Set om en kastrull av varje. 44-2060 ..... 429:--



**Pumptermos**, Håller 1,9 liter varm eller kall dryck i minst 24 timmar. Lackerat plåthölje. Läsbart lock av tålig plast. Står på "snurrfoto". Lättdiskad. 34-601 ..... 89:--



**Juice-press**, tillverkad av gjuten, förkromad lättmetall. Mycket stabil konstruktion. 34-2908 ..... 265:--



**Pannor** i äkta gjutjärn med skyddande keramiskt yttskikt. 34-3060 ..... 145:--

**Stekpanna**, 22 cm, med järnhandtag. 34-3059 ..... 105:--

**Stekpanna**, 26 cm, med tråhandtag. 34-3060 ..... 145:--

**Stekgryta**, rund, 1,5 l, 18 cm. 34-3061 ..... 105:--

**Stekgryta**, oval, 4 l, 32 cm. 34-3062 ..... 189:--



**Fickplunta** i rostfritt stål, klädd med Bordeauxfärgat äkta läder. Rymd 18 cl. 24-1194 ..... 99:--

**Tratt** till fickplunta i rostfritt stål. 24-1195 ..... 17:--



**Iskrossare**, tillverkad av gjuten, förkromad lättmetall. Kraftig och stabil konstruktion. 34-2909 ..... 298:--

**KÖPINFORMATION SE SID 312**



**Korkskruv**. Lätt och säker att använda, skruvar och drar upp korken i ett och samma moment. 34-3392 ..... 34:--



**Vakuump/Sugump**. Mycket effektivt avloppsrensning. Lev. med två munstycken diam. 7 och 16 cm. Höjd 40 cm. 34-3554 ..... 36:--

**KÖPINFORMATION SE SID 312**

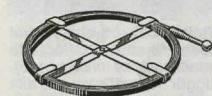

**Rensband**. Längd 7,5 m, av fjäderstål. För avloppsrensning. Effektivt hjälpmedel vid totalstopp i avloppsrör. 30-1761 ..... 29:--

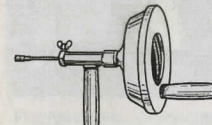

**Rensapparat**. Beprovad konstruktion som klarar de svåraste avlopp. Lätt att handha. Idealisk för kök och badrum. Med ca 3 m stålspiral som förvaras upplindad i trumma av lättmetall, diam. 180 mm total längd 260 mm. 30-1755 ..... 266:--



**Hushållshandskar** av smidigt gummi. Velouriserad insida. Nr 34-808 Pr par 10 par 9:-- 75:--



**Slippapparat**. En effektiv slippapparat för hushålls-knivar och saxar. 34-58 ..... 23:--

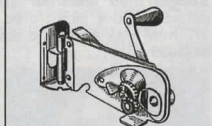

**Konservöppnare** för väggmontering, tillverkad av lackerat specialstål. Svensk tillverkning. 34-674 ..... 39:--



**Konservöppnare LID UP**. Arbetar efter princip där locket "skärs av". Lättarbetad, inget spill. Pr st 10 st 26:-- 219:--



**Duschmunstycke** för montering på köksatmaturer med gänga för såväl invändig som utvändig gänga. Med ett enkelt handgrepp förändrar man en vanlig stråle till en dusch. 35-1276 ..... 34:--

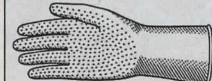

**Nitrilhandske** beständig mot olja, fett, syntetiskt tvättmedel och kemikalier. Extra stark handske. 34-810, medelstora. 34-811, extra stora. Pr par 27:--



**Frosts proffsserie** för hushållet. Rostfritt stål, bästa kvalitet. Polypropenskaft, tål maskindisk.

Nr		Bladdlängd	Tot.längd	Pris
20-4620	Köttkniv	160 mm	280 mm	55:--
20-4621	Brödkniv	210 mm	330 mm	69:--
20-4622	Kockkniv	210 mm	335 mm	67:--
20-4623	Smörspade	95 mm	210 mm	27:--
20-4624	Skärpstål	175 mm	300 mm	67:--
20-4625	Allkniv	115 mm	225 mm	47:--
20-4626	Filékniv	160 mm	280 mm	49:--



**Skärbräda** av vit specialplast. Tål maskindisk. Skonsam mot kökets knivar. Hygienisk och lätt att skölja.

Nr	Storlek	Pris
34-958	25 x 15 cm	19:--
34-959	30 x 21 cm	33:--
34-960	35 x 25 cm	53:--



**Klädlina**, med återfjädrande hållare, för montering inom- eller utomhus. Lätt flyttbar, längd: 9 m plastöverdragen lina. 34-3419 ..... 96:--



**Torklina** med automatisk upplindning. Linans längd max 2,6 meter. För badrum, balkong m.m. 34-3030 ..... 49:--

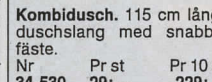

**Kombidusch**. 115 cm lång duschslang med snabbfäste. Nr 34-530 Pr st 229:-- Pr 10 st 229:--



**Extra belysning**. 3 volt. Lämplig som belysning för garderob, vind, källare eller fritidshus. Försedd med dragströmbrytare. Passande batteri 2 st R20 (medföljer ej). Kan även monteras i husvagn m.m. om man byter till glödlampa med rätt spänning. 34-3086 ..... 29:--



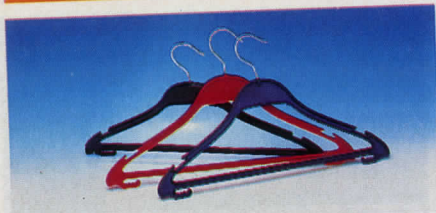

**Klädhängare**, bredd 45 cm, av plast. Finns i färgerna svart, röd eller blå.  
Nr 34-1 (12-pris pr färg)

Pr st	12 st
7:—	67:—



**Hårborstar** i bra kvalitet. Nylonborst med rundade toppar. Gummerade handtag.

Nr	Längd	Pr st	10 st
34-1343	Borste m. kam. hopfällbar	7:50	60:—
34-1344	Rundborste	11:—	95:—
34-1345		22 cm	15:—
34-1346		18 cm	13:—
34-1347		21 cm	9:—



**Laddningsbar massage och muskelstimulator** med två hastigheter. Levereras komplett med 220 V laddare. En laddning (14–16 timmar) räcker till ca 25 min. behandling. Längd 31 cm. Vikt 489 g.

34-26 ..... 218:—



**Dammvippor**. Drar skonsamt och effektivt åt sig damm och små partiklar genom statisk elektricitet. Utmärkt även för data, elektronisk utrustning, kameror, etc. Lätt att rengöra i ljummet vatten.

Nr	Längd	Pris
34-2174	25 cm	15:—
34-2175	55 cm	18:—
34-2176	70 cm	24:—

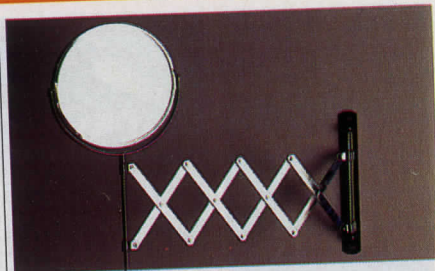

**Spiegel** med justerbar arm. Ena sidan vanligt spegelglas, andra sidan med förstoring. Spegelns diam. 170 mm. Max armlängd 550 mm.

34-3036 ..... 139:—



**Spiegel**. Make-up och rakspiegel med fot. Ena sidan vanligt spegelglas o. den andra med förstoring. Diam. 127 mm.

34-1003 ..... 39:—

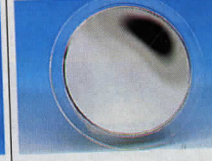

**Rak- och sminkspegel** med förstoring. Försedd med sugfot vilket möjliggör festsättning på alla släta ytor.

34-3041 ..... 27:—

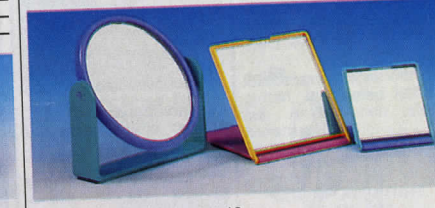

**Fickspegel**. Storlek 10 x 10 cm.

Pr st	10 st
6:50	55:—

24-2888 ..... 6:50 55:—

**Fickspegel**. Storlek 7 x 7 cm.

24-2889 ..... 5:50 45:—

**Bordsspegel**, oval. 12 x 10 cm.

24-2890 ..... 9:— 75:—

**Spiegelset** med en spegel av varje som ovan.

34-3034 ..... Per set 19:—



**Kapsylöppnare**, enkel, smart, handkappvänlig.

Nr	Pr st	10 st
24-2893	22:—	190:—



**Rakapparät**. Med vibrerande skärhuvud, gör rakningen effektiv, skonsamt samt minskar risken för hudirritation. Passar alla dubbelblad med standardfättning, ett blad ingår. Passande batt. R6 medföljer ej.

34-118 ..... 59:—



**Påsförslutare**. För snabb och enkel förslutning av alla slags plastpåsar. Lev. med 10 m tejp.

34-749 ..... 19:50

**Påsförslutningstejp**.

34-748 ..... 4:—



**Bindband**. 50 m plastband med inlagd järntråd. Utmärkt som påsförslutning, trädgårdstråd m.m. Levereras i hållare med avklippare.

34-397 ..... 14:—



**Plastpåspack**. Praktisk hållare för matkassarna. Även lämplig i toalett- och badrum m.m. som hållare för toapapper och hushållspapper.

34-3188 ..... 44:—

**Nåpåträdare**, är en i sin enkelhet genialisk hjälp vid påträdnings av synålar.

Nr	10 st	100 st
24-1022	13:—	100:—

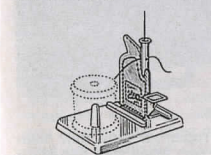

**Nåpåträdningsapparat**

Nr	Pr st	10 st
34-345	11:—	89:—



**Svinto**. Lödtrande tvällull är praktiskt, skonsamt och effektivt i de flesta sammanhang. Rengöring av verktyg, kök och badrum, gummistövlar, bilen m.m.

34-1970 100 gr 16:50  
44-1971 2 kg 185:—



**Plastburk** med tättslutande lock. Förp. om 10 st.

Nr	Volym	Pr förp
31-424	15 ml	20:—
31-425	30 ml	24:—
31-426	40 ml	25:—
31-427	60 ml	27:—



**Plastflaskor** tillverkade av ofärgad etenplast med skruvlock. Rymd i ml, höjd/diam. i mm. 10 st/tp.

Nr	Rymd	Mått	Pr förp
34-1330	50	105/35	27:—
34-1331	100	120/40	32:—
34-1332	200	150/50	38:—

**Spetsskruvlock**, gänga 22 mm, till ovanst. 10 st/tp.

24-1337 ..... 12:—



**Textiltvårdsrulle** som efter användning sköljes i vatten. Kan brukas om och om igen. Bredd 100 mm.

34-2172 ..... 33:—



**Påsar** av 0,023 mm glasklar plast. Användes vid förvaring av mat m.m.

**Plana påsar**

Nr	Storlek	Liter	Pr 100 st	Pr 1000 st
34-821	12,5 x 20 cm.	0,5	9:50	63:—
34-721	16 x 26 cm.	1	11:50	78:—
34-722	20 x 35 cm.	2	14:50	120:—
34-723	25 x 32,5 cm.	3	18:—	142:—
34-724	25 x 40 cm.	4	22:—	185:—
34-822	25 x 50 cm.	4,5	26:50	220:—
34-725	30 x 50 cm.	5	30:—	242:—

**Återförslutningsbara**

34-3215	6 x 8 cm	10:—	80:—
34-3216	7 x 10 cm	13:—	100:—
34-3217	8 x 12 cm	14:—	105:—
34-3218	12 x 18 cm	25:—	198:—



**Duschflaska**. Med pump som sprider vatten som en dimma. Storlek ca 10 x 21 cm.

34-51 ..... 13:—

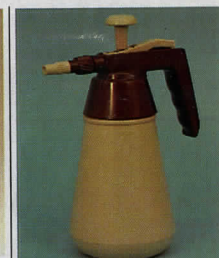

**Dusch-trädgårdspruta**. 1 l tryckbehållare med pump. Justerbart munstycke.

34-15 ..... 45:—



**Plastplåster**. 20 st storl. 19 x 72 mm. Non-woven kompress hindrar plåstret att fastna i såret.

24-1967 ..... 8:50

**Textilplåster**. För små och stora sår. Klipp till i lämplig storlek. Kompress i non-woven. Storlek 75 x 5,6 cm.

24-1968 ..... 8:50



**Kalender** för montering på vägg med självhäftande tape eller skruv. Plats för "kom i häg"lappar samt tre krokare för nycklar el. dyl. Storl. 13 x 10 x 2,5 cm.

24-2906 ..... 14:50

**KÖPINFORMATION SE SID 312**



**Citricleen.** Koncentrerat rengörings- och avfettningsmedel för dagens rengöringsproblem överallt, med tanke på morgondagens människor och natur. Totalt biologiskt nedbrytbart. Spädes 1-40 ggr. Även för högtrycksvätt. Bruksanvisning medf. 33:-  
34-3420 ..... 75:-



**Möbelpolish "American"** för alla slags möbler och träslag, kakel och marmor m.m. 15:-  
24-1304 ..... 15:-

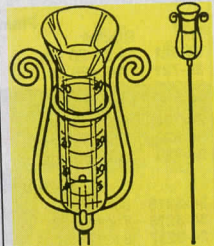

**Regnmätare.** Mätcyli-  
nder av plast, graderad 0-40 mm. Höjd 80 cm. 21:-  
34-1107 ..... 21:-



**Health Soles.** Japanska vattensulor. Dämpar stötar och ger massage under hela foten vid varje steg. De permanent förseglade sulorna minskar risken för ryggvärk, belastningsskador och "trötta" fötter. Förbättrar blodcirkulationen. Rekommenderas av läkare. Sulorna är justerbara för perfekt passform. 75:-  
Nr Storlek ..... 75:-  
24-3286 36-38 ..... 75:-  
24-3287 39-40 ..... 75:-  
24-3288 40-42 ..... 75:-  
24-3289 42-44 ..... 75:-  
24-3290 44-46 ..... 75:-



**KÖPINFORMATION**  
SE SID 312

**Portmonnä** av äkta kalvskinn. Myntficka med dragkedja, 5 sedelfack och plats för minst 4 kreditkort. 500 kr sedlar får plats ovikta. Storlek: 16 x 10 x 2 cm, svensktillverkad. 189:-  
34-3433 Svart ..... 189:-  
34-3434 Ljusbrun ... 189:-



**Munspel.** 24 toners C-durspel i bra kvalitet. Längd 18,5 cm. 75:-  
34-3420 ..... 75:-



**Spelkort,** Öbergs, med blå eller röd baksida. Plastlackerade. Ange färg. 15:-  
26-155 ..... 15:-  
**Kortspel och Patienser** av Ulf Schenkmanis innehåller drygt 100 kortspel och mer än 50 patienser att välja mellan. 384 sidor och ca 100 teckningar. 97:-  
28-493 ..... 97:-



**Personvåg** med digital visning från 4,5 till max. 136 kg. Visar vikten per 0,5 kg. Storlek 31 x 27 x 3 cm. Passande batteri 32-2216 (9V). 389:-  
34-415 ..... 389:-

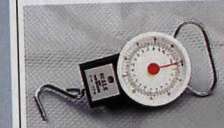

**Våg för fiske och hushåll.** Med 1 m mätband. Max 22,5 kg. 45:-  
34-2117 ..... 45:-



**Personvåg Hydroscale.** Unik hydraulisk mekanism för klinisk noggrannhet. "Darrfri" visning av vikten upp till 160 kg. Tydlig skala med 5 st flyttbara minnen. Stor halksäker fotplatta. Lätt justerbar. Storlek 48,5 x 31 x 13,5 cm. Vikt 3,5 kg. 675:-  
44-2894 ..... 675:-



**Minivåg** med nyckelring. 24-1948 10-1500 g. 9:-  
24-1948 10-1500 g. 9:-  
**Fjäderväg,** lämplig fiskväg och hushållsväg. 24-126. Mäter 12 kg 29:-  
24-906. Mäter 26 kg 39:-



**Elektronisk gaständare** med reglerbar låga och nivåfönster. Drives med butangas och fylls från behållare av samma typ som cigarettändare (finns hos tobakshandlare). 49:-  
34-3262 ..... 49:-



**CYALUME Lysstavar.** Säkerhetsljus för hemmet, arbetet, fordon etc. Kan användas i alla miljöer. Fungerar utan värme, eld eller batterier. Lyser även under vatten. Får användas i explosiv miljö. Godkänd av sprängämnesinspektionen, arbets- och arbetsmiljöverket, försvaret, sjöfartsverket.

**Ledljus** 12 tim. Pr st 10 st  
Nr 25:- 210:-  
32-3126 ..... 25:-  
**Högintensivljus** 30 min. Pr st 10 st  
Nr 27:- 230:-  
32-3127 ..... 27:-



**Tändpapper** 7 st perforerade tändpapper av pappersmassa och parafin. Betydligt effektivare än tändvätska. Förpackningen räcker till ca 20 bräror eller 10 grillbäddar. 24-1951 ..... 13:50

**Bras- och grilltändare.** 20 st. Brinner i ca 6 min. Effektivt tändmedel. 24-3037 ..... 12:-



**Handvärmare** utan eld. En ofarlig kemisk reaktion värmer påsen vid skakning till behaglig temperatur. Verkningsstid ca 20 tim. 24-1883 Pr st 10 st 7:- 56:-

**Bagagerem** av kraftigt elastiskt material, vilket gör att den alltid sitter stadigt om resväskan. Min-max längd: 100 - 180 cm. 34-3106-3 Röd ..... 39:-  
34-3106-4 Grön ..... 39:-



**Värmekudde,** storlek 8 x 10 cm. En ny typ av värmare som ger en behaglig värme (ca 40 - 45°C) i ca 20 minuter, därefter avtar den successivt. Ateranvändes genom uppvärmning i 80°C vatten i ca 10 minuter. Aktiveras med ett enkelt handgrepp. Innehållet är en ofarlig saltlösning. Utförlig bruksanvisning medföljer. 24-2173 ..... 29:-



**Handvärmare** för kalla dagar. Idealisk för fiskare, jägare m.m. Värms med brännstavar som ger värme upp till 8 tim. 24-387 ..... 23:-  
**Brännstavar** till handvärmare. 12 st/sats. 24-388 ..... 17:-



**Stolyrugsäckar,** med mes, tillverkad i stålror. Värmesits och ena sidan av mesen är pälsklädd för att skydda ev. vapen. Säckarna finns i mollskinn eller brunt skinn (svenska nöthudar). I skinnskäckens lock finns även en ficka med dragkedja. Mollskinnssäcken är impregnerad mot väta. Svensktillverkad.

44-3429 Mollskinn utan ryggstöd ..... 645:-  
44-3430 Mollskinn med ryggstöd ..... 695:-  
44-3431 Skinn utan ryggstöd ..... 1795:-  
44-3432 Skinn med ryggstöd ..... 1895:-



**Fiskeset** innehållande b.l.a. haspelrulle, teleskopspö, krok, lekan, karbinhake, blysänken, metrev med flöte, tafsar, flöten, drag, flugor m.m. m.m. Hela setet innehåller 201 detaljer. Lådans storlek 32 x 17 x 15 cm. 34-3055 ..... 219:-



**Halkskydd.** Passar alla herr- och damskor. Tas av och på sekundsnabbt med kardborrelås. Tillverkade av kraftigt gummi och nylonband. 34-3056 ..... Pr/par 69:-



**Fällkniv.** Skaft av ädelträ med beslag av polerad mässing. Rosfritt blad. Total längd utvikt: 18 cm. 20-4709 ..... 39:-



**Flaggor** av stormduk/100 % bomull eller av Polyester/s-tickad, lätt duk. Svensktillverkade.

**Svenska flaggan.**

Nr	Storlek	Bomull	Polyester
34-3506	150 cm	169:—	149:—
34-3507	200 cm	249:—	220:—
34-3508	240 cm	310:—	275:—
34-3509	300 cm	410:—	360:—
34-3510	360 cm	560:—	495:—
34-3511	390 cm	695:—	625:—
34-3512	420 cm	785:—	690:—
34-3513	450 cm	980:—	860:—

**Norska flaggan.**

Nr	Storlek	Bomull	Polyester
34-3514	150 cm	265:—	230:—
34-3515	200 cm	385:—	345:—
34-3516	240 cm	490:—	430:—
34-3517	300 cm	645:—	565:—

**Vimplar** av stormduk/100 % bomull eller av polyester/s-tickad lätt duk. Svensktillverkade.

**Svenska vimplar.**

Nr	Storlek	Bomull	Polyester
34-3518	24 x 200 cm	85:—	75:—
34-3519	24 x 300 cm	100:—	90:—
34-3520	24 x 400 cm	125:—	110:—
34-3521	24 x 500 cm	155:—	140:—

**Norska vimplar.**

Nr	Storlek	Bomull	Polyester
34-3522	24 x 200 cm	140:—	125:—
34-3523	24 x 300 cm	170:—	150:—
34-3524	24 x 400 cm	210:—	185:—
34-3525	24 x 500 cm	260:—	230:—

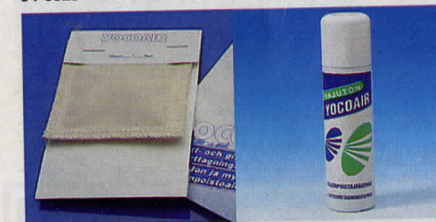

**Yoccoair luftrenare.** Ett nytt koncept för luftrening, helt utan parfymade tillsatser, lukt- och allergifritt. Absorberar omgivande dofter och bryter ned dem. Kan användas överallt. Avlägsnar lukter i kylskåp, sophinkar, garderober, sportkor m.m. Lämpligt mot tobak, urin, fotsvett, diesel/bensin, kattkiss m.m.

**YOCOAIR 20 g-kudde** för långtidseffekt, 1-3 månader. Bruksanvisning medföljer. 24-3425 ..... 29:—

**YOCOAIR 500 ml pumpspray** för direkt applicering. Snabbverkande. Bruksanvisning medföljer. 24-3426 ..... 49:—

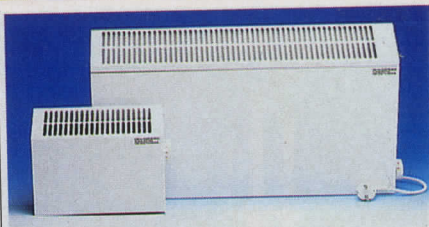

**Element med inbyggd fläkt** för effektivare spridning av den uppvärmda luften. Jämnare värmefördelning erhålles samtidigt som strålningsförluster genom yttervägg minskar. Ett energibesparande element med temperaturreglering via termostat med accelerationselement för snabb och noggrann reglering. Termostaten är förberedd för nattsänkingsautomatik, sänker natttemperaturen med 3°. Elementen är försedda med öppen värmeslinga för snabb uppvärmning. 220 V element lev. med sladd och jord. stickpropp, 380 V element med 30 cm 5-led.kabel för fast installation. Elementen pulverlackerade i vit färg. Effektbehovet beräknas efter 50W/m<sup>2</sup> golyta. Fläktens varvtal 600v/min. gör den extremt tystgående. Element för torra utrymmen. Storlek 600 x 80 x 340 mm.

Nr	Typ	Effekt	Volt	Pris
42-3392	VLE 6	600 W	220 V	1205:—
42-3393	VLE 8	800 W	220 V	1295:—
42-3394	VLE 10	1000 W	220 V	1342:—
42-3395	VLD 6	600 W	380 V	1270:—
42-3396	VLD 8	800 W	380 V	1330:—
42-3397	VLD 10	1000 W	380 V	1370:—

**Element** för våtrum. Storlek 200 W 250 x 80 x 200 mm, övriga 600 x 80 x 340 mm.

42-3398	VLEV 2	200 W	220 V	1038:—
42-3399	VLEV 3	300 W	220 V	1395:—
42-3400	VLEV 8	800 W	220 V	1520:—
42-3746	VLDV	200 W	380 V	1040:—
42-3404	VLDV	300 W	380 V	1414:—
42-3405	VLDV	800 W	380 V	1495:—



**Corona fotogenvärmare 12 DK.** Brinner med vitt osfiri låga. 0 ppm i Co-halt vid max effekt. Reglerbar värmning. Elektrisk batteriändring. Försedd med tippsskydd. Den idealiska extravärmaren överallt. Sveriges mest köpta, godkänd av Statens provningsanstalt. Effekt ca 2150 W, bränslelymd 4 liter. Brinner ca 18 timmar. 44-1993 ..... 1695:—



**Stormlykta** för fotogen. Mycket ljusstark, motsv. 225 W. Den är mycket stabil, stormsäker och driftsäker. Effektiv spiralförgasare som är det tekniskt bästa brännarsystemet. Lampan är lika lämplig inomhus som utomhus. Av förkromad plåt med snabbtändning. Höjd 40 cm. 34-435 ..... 319:—  
**Glödnät** för utbyte i 435. 24-1802 ..... 7:—



**Värmefläkt Melissa.** Två värmeeffekter, 1000/2000 W, och ett kallluftsläge. Termostat för inställning av önskad temperatur. 32-4051 ..... 228:—



**Värmefläkt MELISSA** i metallhölje. 1 kall-, och 2 varmluftlägen 1000/2000 W. Termostatreglerad. Försedd med överhettningsskydd. S-märkt. 220 V. Stl.255 x 225 x 115 mm. 32-4052 ..... 324:—



**Infravärme.** Hölje av elförzinkad plåt. Reflektor av högglanspolerad aluminium. Värmerör i rostfritt. Effekt 220 V/1000 W. S-märkt. Ställbara fästen för tak eller väggmontage. Storlek 126 x 8 x 4 cm. Svenskt fabrikat. 42-3302 ..... 158:—



**Värmeelement Nordica** med effektiv genomströmning och möjlighet att forsera flödet via en tystgående fläkt. Termostat för önskad rumstemperatur. Två effektlägen, 1000 eller 2000 W. Vikt 3,5 kg, storlek 675 x 405 x 140 mm. Med sladd. Godkänd av Semco enligt de nya bestämmelserna med överhettningsskydd. 230 V. 42-3888 ..... 448:—

**Centraldammsugaren** gör det inte bara lättare och roligare att städa, den ger även en bättre och hälsosammare inomhusmiljö. Installationen är inte svår vare sig i nybyggnation eller i befintlig byggnad. Med vårt kompletta paket kan man installera en centraldammsugare i det flesta villor.



**Centraldammsugare** komplett med basenhet, slangset och monteringspaket. 44-3320 ..... 5190:—

**Basenhet** 1350 W/240 V. 2550 mm/VP Vacuum. 60 l/sek luftmängd. 35 l engångspåse. Vikt 11 kg utan tillbehör. 44-3321 ..... 3950:—

**Slangset.** 9 m sugslang, slanghållare, golvmunstycke, fogmunstycke, möbelmunstycke samt teleskoprör. 44-3322 ..... 900:—

**Monteringspaket** innehållande 17,5 m rör diam. 52 mm å 2,5 m, 9 st 90° långböj, 6 st 45° böj, 2 st 90° grenrör, 6 st skarvmuffar, 6 st rörklammer. 24 m svagströmsledning, 15 st strips till ledning, 3 st suguttag, 3 st 90° kortböj. 44-3323 ..... 1200:—

**Broschyr** med mera information, monteringsanvisning, extra tillbehör samt kompletteringsdetaljer. 67-3321 ..... Fritt

**All - Vac. Dammsugarens TURBO.** Kopplas till din vanliga dammsugare, som då suger, utan att skadas, sot, aska m.m. **Vid sugning av vatten, använd endast av SEMKO godkänd vattendammsugare.** Plåtbehållare ca 20 l dammkapacitet. Evighetsfilter. Testad av sotare med gott resultat. **TFA:s betyg.** Klarar allt slags skräp, även vatten. Ingen filterkostnad. Sparar dammsugaren. 44-1699 ..... 625:—





**Dammsugare BS 61** är en högeffektiv modell med sina 1250 W. Slangen är toppmonterad och svängbar för bästa arbetssätt i varje läge. BS 61 har en sladdvinda med 6 meter sladd. Den rullar mycket lätt. Som tillbehör medföljer ett två-delat insticksrör, golvmunstycke, medföljer ett två-delat insticksrör, golvmunstycke, möbelmunstycke med borstillsats och fogmunstycke. BS 61 är tillverkad i vit slagtälig plast. Vikt 5,8 kg.

44-3225 ..... 895:—  
**Dampåsar** med dubbla väggar till ovanstående dammsugare. 5 påsar/tp. 24-3226 ..... 39:—



**Universalmunstycke FLEXI CLEAN.** Passar alla dammsugare, slanglängd 60 cm. Kommer åt där Du inte når med vanliga tillbehör, t.ex. bakom element, ventiler, kylskåp, bilen o.s.v. Patenterad svensk tillverkning. 34-3428 ..... 89:—

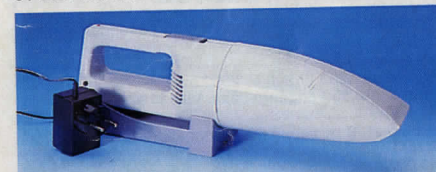

**Dammsugare uppladdningsbar sladdlös.** Levereras med väggållare och S-märkt laddningsaggregat. Storlek 37 x 10 cm. 34-1190 ..... 229:—



**Resestrykjärn** med ånga, komplett med väska, telefonbelagd sula, avtagbart handtag. 110 till 240 volt. Termostattratt med internationella beteckningar. 1 års garanti. 34-2005 ..... 175:—



**Melissa EI-skärmaskin.** Skär kött, bröd, grönsaker, skinka, ost i fina skivor. Steglöst inställbar 0-15 mm. Barnsäker strömbrytare. Sugfötter håller den säkert på plats. Avtagbar klinga i rostfritt stål, lätt att göra ren. Stark motor 140 W. Kompakt tar liten plats. Mått höfald 350 x 210 x 130 mm. 44-2087 ..... 397:—

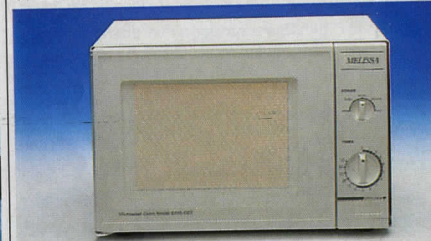

**Mikrovågsugn Melissa.** Bäst i tidningen RÅD & RÖN. Roterande tallrik för jämn tillagning. Glasfönster i dörren så man kan övervaka tillagningen. Vikt 16,5 kg. Utv. mått 462 x 328 x 309 mm. Inv. mått 300 x 298 x 202 mm. Uteffekt 700 W. Manuell inställning fem effektlägen. 35 min timer med automatisk avstängning. 44-1864 ..... 1495:—



**Kokplatta** med rörsnabbplatta och steglös termostat för inställning av önskad temperatur. 220 V/1200 W. Storlek 360 x 290 x 85 mm. Lev. med 1 m ledning och jordad stickpropp. S-märkt. 44-1850 ..... 298:—

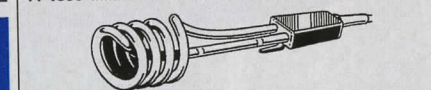

**Doppvärmare.** Praktiskt att ha med på resor. Värmer vatten eller annan dryck på några minuter. 220 V/300 W effekt. S-märkt. 34-422 ..... 67:—



**KÖPINFORMATION  
SE SID 312**

**Noppborttagare.** Rakar effektivt och skonsamt bort misspyrdande noppor från alla textilier. Drivs med 2 st R6 batteri (medföljer ej). 34-1994 ..... 39:—



**Minitvättmaskin Nova Sirocco** med inbyggd torktumlare. Tvättar effektivt och skonsamt. Fylls med varmvatten t.ex. direkt från kranen. Max 90°. Kapacitet 2 kg. Cylinder med reverserande gång. Tidur med autom. avstängning. Vikt end. 9 kg. Mått: B=48 cm, D=58 cm, H=52 cm. 220 V. Motor 100 W. Tork 1200 W. Kräver ingen fast installation - utom i våtutrymmen. 44-3058 ..... 1425:—



**Kaffebryggare.** 10-15 koppar/1,45 liter. Strömbrytare med kontrollampa. 230 V/900 W. 34-3530-1 Svart ..... 349:—  
 34-3530-2 Vit ..... 349:—

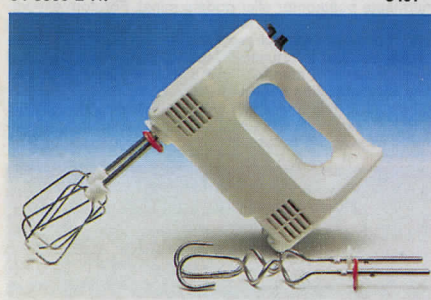

**Elvisp,** 3 hastigheter, med vispar och degkrokar i rostfritt stål. Sladdvinda. 220 V/150 W. 34-3025 ..... 195:—



**Elektronisk universålvåg.** Digital visning 1 g - 2 kg. Delfunktion: kan 0-ställas efter placering av t.ex. tomt kärl. Storlek 22,5 x 16,5 x 8 cm (utan skål). Drivs med 1 st 9 V batteri typ 6F22. 34-3417 ..... 495:—



**Grill** försedd med tällsten som man grillar maten på, nästan os-fritt. 8 st racletteformar medföljer. 230 V/2300 W, stekbordets storlek: 380 x 260 mm. 44-3531 ..... 950:—



**Brödrost** för 2 skivor. Termostat för rätt rostning. Isolrat ytterhölje gör att den är kall på utsidan. 230 V/800 W. 34-3535 ..... 295:—



**Äggkokare.** För 1-7 perfekt kokta ägg. Inbyggd sladdvinda. Ljudsignal. Mätglas med äggpickare. 34-2161 ..... 149:—



**Hårtork "Proffs"** med diffuser. 9 olika kombinationer av värme/luftmängd. Bl.a. "Cool Air" och "Turbo". 230 V/1600 W. 34-3533 ..... 245:—

# KÖPINFORMATION

## KATALOG

Denna katalog gäller från och med den 23 augusti 1993 till och med den 21 augusti 1994. Du som köper per post-order under ovanstående tidsperiod, får automatiskt vår nästa katalog.

## PRISER

Angivna priser gäller normalt under katalogens hela giltighetstid. Priserna i denna katalog är i svenska kronor och inkluderar gällande moms, t.n. 25 %. Där partipris förekommer gäller endast parti av samma artikelnummer och undergrupp. Vi reserverar oss för prisändringar p.g.a. omständigheter som vi ej kan kontrollera t.ex. ändrad moms eller onormalt stora förändringar i valutaläget eller köpspriser.

## BETALNING

All försäljning sker mot postförskott eller efterkrav. Förskottsbetalningar accepteras ej. På order tillkommer endast en expeditiönsavgift på kronor 49.—, som täcker kostnaden för emballage, frakt och postförskotts- eller efterkravsavgift.

## LEVERANSTID/TRANSPORTSÄTT

Normalt sker leverans omgående från lager. Under högsäsong kan leveranstiden bli något längre. Transport sker på billigaste sätt per post eller bil. Leverans som sker per bil levereras med vissa undantag utan extra kostnad direkt hem till Din dörr. Om Du vill ha din postförsändelse hemkörd kan Du kontakta Ditt postkontor.

## LEVERANSBEVAKNING

Vi förbehåller oss rätten att restnotera eller annullera beställningar på varor, som är slut i lager. Om varan beräknas inkomma inom rimlig tid och varans pris överstiger 100.—, restnoterar vi varan och levererar den utan extra kostnad så snart den inkommit på vårt lager. Om en vara restnoterats av oss, har Du rätt att avbeställa varan.

## ERSÄTTNINGSVAROR

Vi förbehåller oss rätten att göra produktändringar och förbättringar under löpande katalogår. Skulle någon av varorna Du beställt vara slut i lager, händer det, att vi i stället levererar en likvärdig ersättningsvara. Om Du inte skulle vara nöjd med ersättningsvaran har Du full returrätt och får pengarna tillbaka för varan och returfakten.

## ÖPPET KÖP

På samtliga varor gäller full returrätt inom 10 dagar efter mottagandet, förutsatt att varan returneras i oskadat skick och i oskadad originalförpackning. Skicka då med retournotan samt meddela orsaken till returen på baksidan av retournotan. När en vara returneras till oss så får Du som kund bekosta returfakten.

Varor som återsändes mot postförskott eller efterkrav utlöses ej av oss. Retur- och bytesrätt gäller ej för varor som mättbeställts eller inte ingår i vårt ordinarie katalogsortiment.

## FELLEVERANSER

Skulle vi av misstag leverera fel antal eller fel vara är vi angelägna att Du meddelar oss så snart som möjligt så att vi får rätta felet.

Enklast sker detta genom att Du sänder in retournotan med uppgift om felaktigheten samt bifogar eventuellt fellevererade varor. Dina utlägg för returfakten på billigaste sätt, med post eller bil, återbetalas så snart varan inkommit till oss. Använd gärna postens "Sverigepaket Postorder-retur". Ersättningsleveransen sker naturligtvis helt utan kostnad för Dig.

## TRANSPORTSKADOR

Vi står för alla skador, som kan uppstå vid transport till kunder. Om Du vid mottagandet upptäcker, att försändelsen är transportskadad, skall Du omedelbart anmäla detta till Posten eller transportören. Om dessa ej åtager sig skadeansvaret, skall Du kontakta oss. Vid retur från kund till oss, står kunden för skador, som kan uppstå under transporten.

## GARANTI

Normalt lämnar vi 1 års garanti på våra katalogvaror, dock med undantag för förbrukningsvaror. Garantin gäller om någon vara trots normal användning skulle gå sönder. Garantin gäller från inköpsdatum och omfattar reparation av fabriktionsfel och materialfel. Expeditionsnota/garantibevis/kassakvitto skall uppvisas vid garantianspråk. Vid eventuellt tvist följer vi Allmänna Reklamationsnämndens beslut.

## EXPORT

För leveranser till Norge, se vår norska katalog.

Leveranser till Danmark, Island eller Finland levereras till närmaste postkontor eller godsterminal. Förutom expeditiönsavgiften 49.— SEK tillkommer även verklig frakt samt tull och eventuellt andra avgifter enligt mottagarlandets bestämmelser. Införtullning ombesörjes av köparen. Vid leveranser till Danmark, Island eller Finland avräknas svensk moms från angivna katalogpriser. Order till övriga länder kan tyvärr ej levereras. OBS! Av exporttekniska skäl kan vissa varor endast levereras till svenska adresser.



Har du svårt att välja present?

Presentkort, beställer Du enkelt genom att ange nedanstående artikelnummer och valfritt belopp (dock endast jämna 50:-) på din ordersedel. Vid köp av enbart presentkort uttages ej exp. avgift.

Nr 10-1 ..... Ange belopp!

Eftertryck av katalogens text och bilder förbjödes. Vi reserverar oss för eventuella tryckfel.

## VÄLKOMMEN TILL VÅRA BUTIKER !

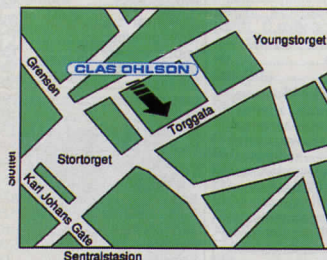
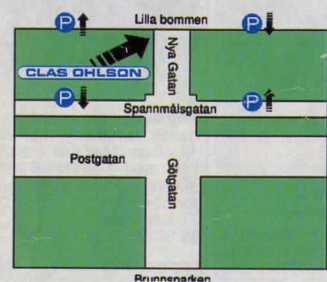

INSJÖN, öppettider:

**MÅNDAG - FREDAG 9.00 - 18.00**  
**LÖRDAG 9.30 - 15.00**

Söndagsöppet i december:

5/12, 12/12 och 19/12 12.00 - 16.00

Trettondags- och valborgsmässoafton 9.30 - 15.00  
Jul-, nyårs- och midsommarafton stängt.

Tel. 0247/44590, Fax: 0247/44599, Orderfax: 0247/44555

STOCKHOLM - GALLERIAN, övre planet

**MÅNDAG - FREDAG 9.30 - 18.30**  
**LÖRD. 9.30 - 16.00, SÖND. 12.00 - 16.00**

Extra öppethållande i jul:

16-17/12 9.30 - 20.00, 18/12 9.30 - 18.00

19/12 11.00 - 18.00, 20-23/12 9.30 - 20.00.

Trettondags- och valborgsmässoafton 9.30 - 16.00

Sommaröppet 11/6 - 6/8 Måndag - fredag 9.30 - 18.00

Lördag 9.30 - 15.00, söndag stängt.

Jul-, nyårs- och midsommarafton stängt.

Tel: 08/215161 telefonid 9.30 - 16.00, Fax: 08/210098

GÖTEBORG - NORDSTAN öppettider:

**MÅNDAG - FREDAG 10.00 - 18.30**  
**LÖRDAGAR 10.00 - 16.00**

Långlördagar 10.00 - 17.00, 28/8, 25/9, 30/10, 27/11, 29/1, 26/2, 26/3 samt 30/4.

Extra öppethållande i jul:

Söndag 5/12 och 12/12 12.00-16.00 16-17/12 10.00 - 20.00,  
18/12 10.00 - 18.00

19/12 11.00 - 18.00, 20-23/12 10.00 - 20.00.

Trettondags- och valborgsmässoafton 10.00 - 16.00.

Jul-, nyårs- och midsommarafton stängt.

Tel: 031/806980, Fax: 031/806989. Söndagar stängt.

OSLO, Torggatan 2 - 6, öppettider:

**MÅNDAG - ONSDAG 9.00 - 17.00, TORSDAG 9.00 - 19.00,**  
**FREDAG 9.00 - 17.00, LÖRDAG 9.00 - 15.00.**

**SUPER-LÖRDAG (första lördag varje månad) 1/1-1/8**  
**9.00-16.00, 1/8-31/12 9.00-17.00**

Söndagsöppet i december:

5/12, 12/12, och 19/12 14.00 - 18.00.

Pingstafton 9.00 - 14.00

Jul-, nyårs- och påskafton stängt.

Tel: 009 47 22 41 72 13

Fax: 009 47 22 42 31 30

MALMÖ öppettider:

**MÅNDAG - FREDAG 9.30 - 18.30**  
**LÖRDAGAR 9.30 - 15.00**

Långlördagar 9.30 - 17.00 (sista lördagen i månaden)

Extra öppethållande i jul:

Söndag 5/12 och 12/12 12.00-16.00 19/12 11.00 - 18.00.

20-23/12 9.30 - 20.00. 24/12 9.30-15.00.

Trettondagsafton 9.30-16.00,

valborgsmässoafton 9.30-15.00.

Nyårs- och midsommarafton stängt.

Tel: 040/307078, Fax: 040/307088. Söndagar stängt.

**PREMIÄR!**  
**3 december 1993**  
**öppnar vi vår Malmö-**  
**butik i Åhlens-huset**  
**på Södergatan 15.**







**Larmuppringare DT 300 LS.** Uppringare och telefon kombinerat i samma enhet. Ringer automatiskt upp inprogrammerade telefonnummer efter larm. Uppringningen startas med hjälp av en slutning (NO). Tre larmnummer kan lätt lagras. De rings upp i turordning (max 5 gånger/nummer) tills någon kvitterar larmet. Kopplas till larmcentraler eller annan utrustning med slutande funktion t.ex. tryckknappar. Telefonen har 20 programmerbara direktvalstangenter varav 3 är reserverade för larmnummer. Volymkontroll, sekretessknapp, ställbar frekvens och ljudstyrka på ringsignal. Återuppringningsfunktion. Monteras på vägg eller ställs på bord. Uppringaren drivs med 12 VDC från t.ex. en larmcentral. Används den till annan utrustning drivs den med separat strömkälla t.ex. batterieliminators 32-206 (medföljer ej). Godkänd av Telestyrelsen. **1650:—**  
**32-4189**

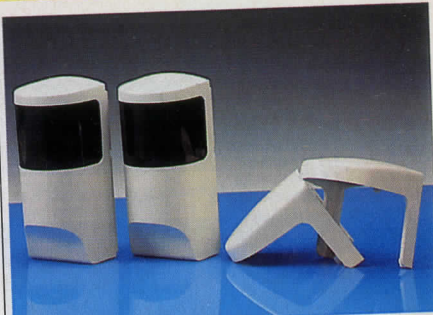

**IR-detektor SB 200 för utomhusbruk** (även inomhus). Består av sändare och mottagare för att få lång räckvidd. Montering på vägg eller stolpe. Mottagaren har ställbar reaktionstid (25-330 ms) för att få den mera ökänslig mot t.ex. fåglar som flyger in i avkänningsområdet. Räckvidd utomhus ca 60 m, inomhus ca 120 m. Strömförbrukning sändare: 20 mA, mottagare: 12 mA. Larmutg: intermittent växlande relä (NO), (NC). Max 1 A 30 VDC, 0,3 A 110 VAC. Sabotageskyddad. Temperaturområde -20 - +50 C°. Storlek 155 x 70 x 70 mm. OBS! detta är ett tillbehör för larmcentraler. **1750:—**  
**32-4117**  
**Regnskydd** för ovanstående. Monteras på sändare/mottagare för att skydda den mot regn och snö. **195:—**  
**32-4119**

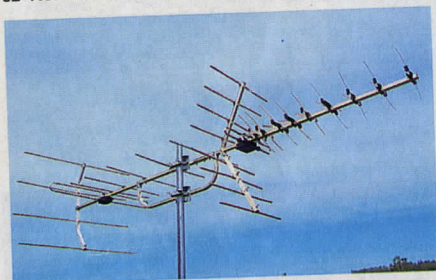

**TV-antenn KOMBI** med 46 element. TV1 (kanal 5-12) och TV2, TV4 (kanal 21-69). Förstärkning 9 dB resp. 12 dB. Lev. med mastfäste och anslutningsdosa för koaxialkabel. Längd 225 cm. **395:—**  
**42-4105**

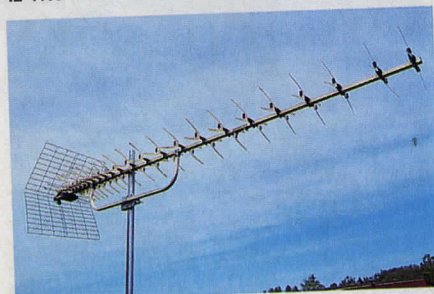

**TV-antenn UHF.** 91 element, kanal 21-69. Förstärkning 15 dB. Anslutning för koaxialkabel (75 ohm) eller bandkabel (300 ohm). Mastfäste. Längd 237 cm. **345:—**  
**42-4127**



**Batteriladdare för nickel-hydridbatterier.** Laddar 1-4 Ni-Hd batterier typ R6. Inbyggd timer som automatiskt kopplar om till underhållsladdning efter 14 timmar. Kan även användas för att ladda Nickel-kadmium batterier typ R6, R03 och 6F22. Laddström 120/22/11 mA. Laddar man Nickel-kadmium batterier måste man avbryta laddningen manuellt. Timerfunktionen på denna laddare är avsedd för Nickel-hydridbatterier. Storlek: 120 x 80 x 60 mm. **315:—**  
**32-4090**

**Trampmatta.** En ny larmgivare (N.O) som ger en slutning när någon trampar på den. Mycket användbar där andra givare inte kan monteras t.ex. i båtar m.m. Lägg trampmattan under en vanlig matta och du har en lättinställd, osynlig larmgivare. Mattan är av svart kraftig plast med 2 st 50 cm ledningar. Storlek 700 x 400 mm. **198:—**  
**32-3938**



**Siren** med inbyggd ackumulator. Ljuder efter larm trots strömbrott och avklippt ledning. Försedd med nyckelbrytare för avstängning efter larm. 12 VDC/1,2 A. Ljudnivå ca 120 dB. Storlek 85 x 90 x 90 mm. **365:—**  
**32-3996**



**Batteriladdare** (snabbladdare) för mobiltelefonbatteripack. Ansluts till bilens 12 V cigarettändaruttag. Inbyggd urladdare som laddar ur batteriet till en nivå som gör att batteripacken ger maximal kapacitet efter återladdning. Efter urladdning kopplar den automatiskt om till snabbladdning. Laddar batterierna på ca 40-60 min. (beroende på batteriets kapacitet). Kan även drivas med eliminator 15 V/1 A, (se nedan). Storlek 160 x 95 x 52 mm. Är du osäker om laddaren passar? Jämför ditt batteri med våra batterier på sidan 193.

Nr	Passar	Volt	Vårt batteri	Pris
<b>32-4137</b>	Hotline	6 V	32-3871	495:—
<b>32-4138</b>	Motorola	6 V	32-3847	495:—
<b>32-4139</b>	Panasonic	6 V	32-3848	495:—
<b>32-4140</b>	Motorola	7,2 V	32-3849	495:—
<b>32-4141</b>	NEC (P300)	6 V	32-4094	495:—
<b>32-4142</b>	Mitsubishi	7,2 V	32-4095	495:—
<b>32-4143</b>	Nokia-100	7,2 V	32-4096	495:—
<b>32-4180</b>	Mitsubishi	6 V	32-4158	495:—

**Eliminator** passande telefonbatteri-laddare. **198:—**  
**32-4151**

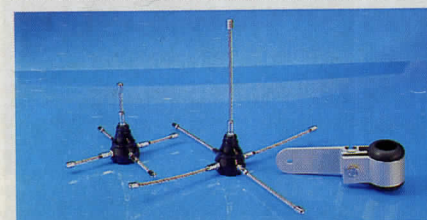

**Mobiltelefonantenn** 1/4 våg för båten, husvagnen, sommarstugan m.m. Antenn och jordplan av förkromad rostfri stålwire. Antennen kan även monteras på icke ledande material t.ex. plast, trä m.m. Montering i 6 mm håll. Levereras med 5 m kabel, BNC- och TNC-anslutning.

Nr	Frekvens	Längd	Pris
<b>32-3941</b>	900 MHz	11 cm	395:—
<b>32-3940</b>	450 MHz	20 cm	395:—

**Förägningskabel** till mobiltelefonantennerna 32-3940 och 32-3941.

<b>32-4021</b>	5 m	98:—
<b>32-4022</b>	10 m	115:—

**Antennfäste** i aluminium för båt. Avsedd för antennerna 32-3940 och 32-3941. Passar 25 och 30 mm rör. **159:—**  
**32-3957**

**Övergångskontakt** för mobiltelefonantennerna.

Nr	Hona	Hane
<b>22-4148</b>	BNC till	TNC
<b>22-4149</b>	BNC till	SMA
<b>22-4150</b>	TNC till	SMA

Pr/st 18:50



**Väska** för mobiltelefoner av svart nylonväv, försedd med fäste för bälte. Lock med kardborrelås. Även praktisk som väska för tillbehör för t.ex. batterier. **39:—**  
**32-4131** 180 x 65 x 40 mm  
**32-4132** 200 x 80 x 45 mm **49:—**

**Power Pack** (reservkraft) lämplig som extra strömförsörjning till jaktradio, mobiltelefon, videobelysning m.m. **Batteriets kapacitet: 12 V/2,3 Ah.** Passar även till vissa videokameror t.ex. Panasonic, Sony, JVC m.m. Storlek: 181 x 62 x 24 mm, vikt 0,7 kg. Anslutningsladd med cigarettändaruttag medföljer. **345:—**  
**32-4187**

**Laddare** till ovanstående batteri (32-4187) med passande stickpropp. **245:—**  
**32-4188**



**Telefonbatteri.** Laddningsbart NiCd-batteripaket. 3,6 V, 280 mAh med mizumi-plugg. **49:—**  
**32-4029**

**Telefonbatteri.** Laddbart 3,6 V/700 mAh NiCd batteri med mizumi plug. Storlek: 46 x 50 x 15 mm. **69:—**  
**32-4055**

**Telefonbatteri** som ovan men med 4,8 V/700 mAh. Storlek 60 x 50 x 15 mm. **79:—**  
**32-4062**



**Hands-free.** Tillbehör för mobiltelefon. Tala fritt med händerna säkert på ratten. Handsfree-paketet omfattar hållare, ställbar fäste, hörtelefonset (mikrofon, hörteltelefon), yttre högtalare samt batterikabel som ansluts till bilens cigarettändaruttag (12 V). Volymkontroll, omkopplare för hörlur eller yttre högtalare. Passar de flesta telefoner med max bredd 70 mm. **495:—**  
**32-4184**



**SENASTE NYTT**



**Dörrklocka DOOR GUARD.** Trådlös dörrklocka. Består av sändare och mottagare. Räckvidd ca 20 m. Kan anslutas till befintlig dörrknapp och mottagaren tas med till plats där du befinner dig. Kan även användas för att påkalla uppmärksamhet från en person till annan. Drivs med 1 st batteri typ 6F22 och 3 st type R6 (medföljer ej). Storlek sändare: 112 x 40 x 42 mm, mottagare: 117 x 68 x 28 mm. Godkänd av Telestyrelsen. **228:—**  
**32-4103**



**CD-ställ** med plats för 16 st CD-skivor. Skivorna kan lutas framåt och bakåt så det blir lätt att hitta rätt skiva. Flera CD-ställ kan monteras ihop. Storlek: 315 x 175 x 32 mm. **65:—**  
**31-2138**



**CD-ställ** för portabelt bruk. Lämplig att ha i bilen, på resan m.m. Plats för 10 st CD-skivor. Försedd med bärrem, storlek: 160 x 135 x 41 mm. **59:—**  
**31-2139**

**KÖPINFORMATION SE SID 312**

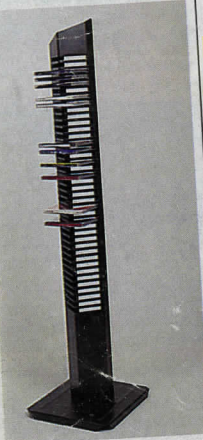

**CD-ställ**, golvmödel, i svartlackerad plåt med plats för 40 st skivor. 120 cm hög. **295:—**  
**42-3965**

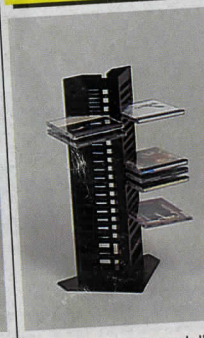

**CD-ställ** bordsmodell i svartlackerad plåt med plats för 40 st skivor. 48 cm hög. **245:—**  
**42-3966**

**SENASTE NYTT**



**Trådlös telefon.** MARK KDR-950 i smidigt format. Gör dig oberoende, ta med den i trädgården, garaget m.m. Monteras på vägg eller ställs på bord. Utrustad med kort oörytbar antenn. Räckvidd 300-500 m utomhus, ca 50 m inomhus. Display med siffror och tecken. Sekretessknapp, återuppringning, 20 st kortnummer, spår för utgående samtal, 10 olika ringsignaler, omkoppling ton/puls, R-knapp m.m. "BABY CALL" funktion, lagra ett nummer i minnet som automatiskt rings upp då luckan på telefonen fälls ut. 4 timmars oavbruten användning. 20 timmar Stand-by. Storlek handenhet 155 x 56 x 37 mm. Godkänd av Televerket. **2950:—**  
**32-4061**



**Högtalare Fisher STE 580.** En mycket fin 3-vägs högtalare med dubbla basar (160 mm) och basreflexlåda. Musikeffekt 150 W, nom. 85 W, imp. 8 ohm. Frekvensområde 40-20000 Hz, volym 52 l. Utförande: trälåda med svart vinyl. Storlek: 945 x 240 x 230 mm, vikt 11 kg. Levereras komplett med fötter och 2 x 2,5 m ledning. Begränsat parti. **995:—**  
**42-3992**

**SENASTE NYTT**

**SENASTE NYTT**

**SENASTE NYTT**

**SENASTE NYTT**

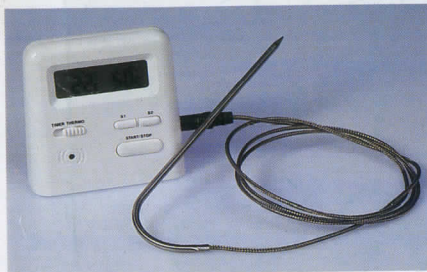

**Stektermometer**, digital, med inställbart temperaturalarm 0-120 grader. Givaren sticks in i köttet, termometerdelen placeras utanför ugnen med givaren ansluten under hela tillagningstiden. Ger signal vid inställd temperatur. 1,2 m kabel med 15 cm lång givare. Timerfunktion. Storlek termometer 85 x 85 x 40 mm. OBS! Ej för mikrovågsugn. Levereras utan batteri 1 st typ R6. **129:—**  
**34-3313**



**Högtalarförstärkare** i axelremsväska. Lämplig för guidning, utomhustal m.m. Effekt: 10 W, räckvidd ca 20-50 meter. Passande batteri 6 st typ R20 (medföljer ej). Storlek 230 x 95 x 180 mm, vikt 1,3 kg (med batteri 1,9 kg). **1850:—**  
**32-3948**



**Skyddssko Aaltonen** med stålhätta. 2-komponentsula med antistatfibrer. Svart narvläder, ortopedisk innersko. Storlek 39-47. **Ange storlek.**  
Nr **34-3383** Pr par **475:—** 10 par **4500:—**



**IR-dimmer**, trådlös fjärrstyrning av belysning. Består av fjärrkontroll och en mottagarenhet. Mottagaren kopplas in mellan vägguttaget och belysningen. Med fjärrkontrollen styr man enkelt på- och avslag av belysningen samt ändrar ljusstyrkan. Fjärrkontrollen kan styra upp till fyra mottagare, räckvidd ca 15 m. Anslutningseffekt 25-50 W. Endast för glödljus, ej lysrör. Storlek mottagarenhet: diam. 86 mm, höjd 34 mm och kabellängd 1,7 m. Storlek fjärrkontroll: 80 x 52 x 18 mm. Passande batteri till fjärrkontroll 1 st R03 (medföljer). S-märkt. **950:—**  
**32-4156**

**Mottagarenhet** till IR-dimmer 32-4156. **695:—**  
**32-4157**



**LCD-klocka** med 40 mm stora siffror. 12 timmars visning, bordsstativ och upphängningshål. Drivs med 1 st batteri typ R03 (medföljer ej). Storlek 142 x 82 x 15 mm. **185:—**  
**32-3955**



**Talande LCD-armbandsur** med larm. Talar om tiden i timmar och minuter på engelska vid tryck på tangenten, "it's 11.36 AM". Armband och boett (40 mm i diam.) av plast. Drivs med 1 st CR2016 (medföljer). **149:—**  
**24-3369**



**Grafisk timer** med LCD-display som visar piller som faller ner i en burk (ett piller för varje sekund). 24 timmars klocka, larm och upp/nedräkning. Ger en signal efter nedräknad tid (max inställbar tid: 23 timmar, 59 minuter). Drivs med 1 st R6 batteri (medföljer). Storlek: 110 x 75 x 32 mm. **139:—**  
**34-3381**



**Videoetiketter** för 40 st VHS-kassetter, självhäftande. **19:—**  
**31-2135**

# PLASTPÅSAR

9:50

GLAD



Övrigt förslutningsmaterial se sid. 305

Bakplåtspapper oblekt.

24-3130 Rulle 20 m. x 33 cm

24-3131 Ark 24 st 33 x 42 cm

Bakformar, ca 230 st, vita.

24-3038

Smörgåspapper 20 m x 35 cm.

24-3556

Aluminiumfolie

34-3476 20 m x 30 cm

34-3477 10 m x 45 cm

Frysåsar. På rulle av LD-polyeten.

34-3031 1 liter 100 st

34-3032 2 liter 75 st

34-3033 3 liter 50 st

34-3035 5 liter 40 st

34-3555 8 liter 25 st

16:— 36-446 25 m x 19 mm 12:—

8:— Etiketter, självhäftande 600 st.

24-1528 20 x 36 mm, vita 25:—

9:— Avfallsåsar av miljöanpassad HD-polyeten.

34-1966 20 liter 40 st 8:—

34-3553 30 liter 25 st 6:50

Sopsäckar.

34-774 125 liter 10 st 16:—

18:— Förslutningsklämmor.

34-634 1000 st 15:—

9:50 Klämma med etikett för anteckning. 100 st 1000 st

9:50 34-914 14:— 99:—

9:50 Påsklämmor Twixit, evighetsklämmor.

9:50 34-3057 15 st små (5 cm), 3 stora (10 cm) 14:—

Plastfolie GLAD PACK.

34-3474 30 m x 30 cm 9:50

34-3475 60 m x 30 cm 16:—



Faxpapper av hög kvalitet.

Nr Bredd Längd Håldia. Pr/st 6 st

47-1169 210 mm 30 m 13 mm 26:50 136:—

47-1170 210 mm 50 m 25 mm 39:— 198:—

47-1171 210 mm 100 m 25 mm 69:50 354:—

## HI-WATT GREEN POWER MILJÖRIKTTIGA



Batterier "HI-WATT GREEN POWER". Miljöriktiga lågprisbatterier till transistorradio, kassettspelare, ficklampor m.m.

Nr	Typ	Volt	Pris	Pris
32-4080	R03	1,5	4 st 14:50	24 st 69:—
32-3718	R6	1,5	4 st 12:50	24 st 48:—
32-3719	R14	1,5	2 st 8:50	24 st 79:—
32-3720	R20	1,5	2 st 9:50	24 st 89:—
32-3721	6F22	9	1 st 9:50	10 st 74:—

Övriga batterier se sid 190-191.